

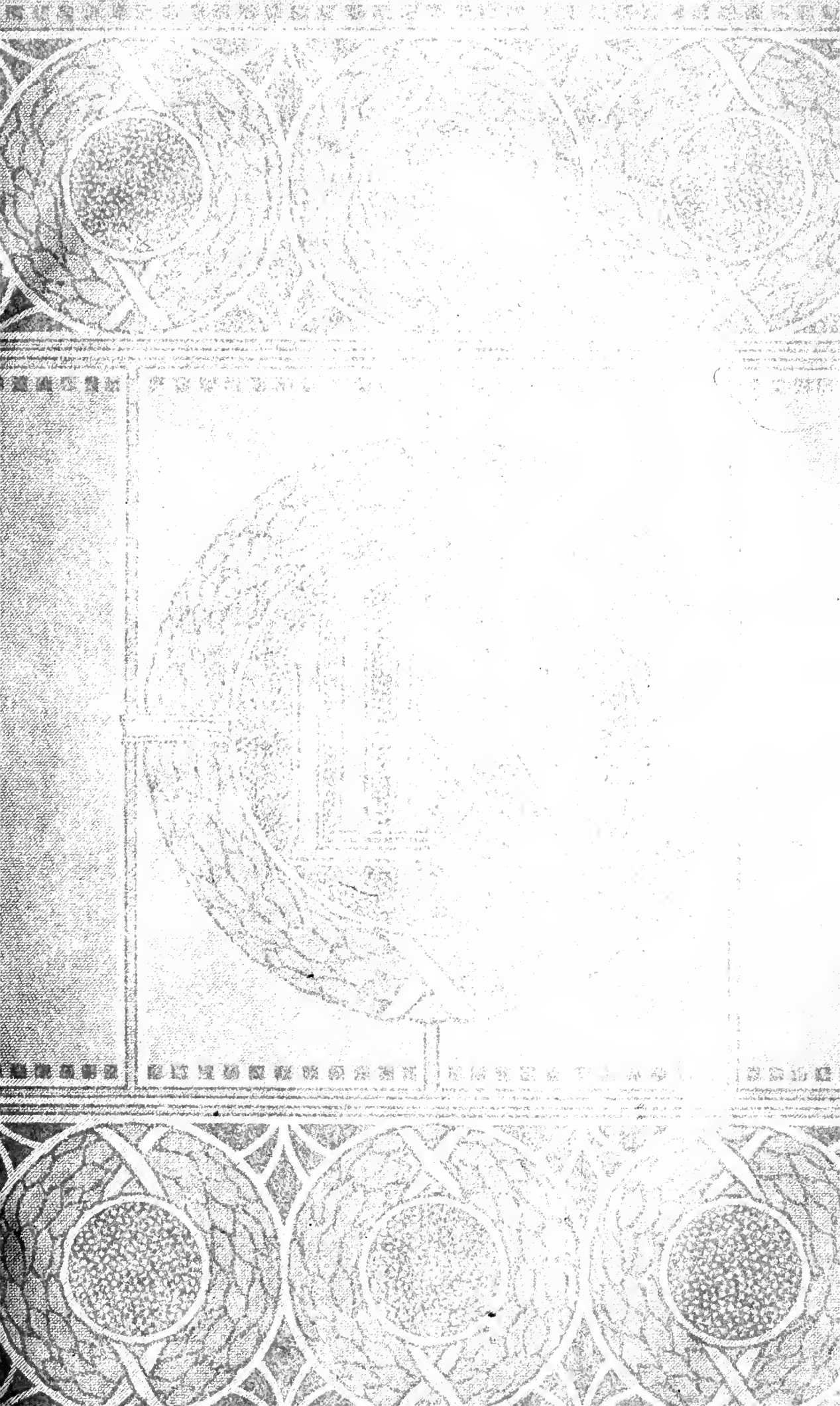

3 1761 06383998 9









*Presented to the*  
LIBRARIES *of the*  
UNIVERSITY OF TORONTO  
*by*  
**George Bisztray**

RÉVAI

NAGY LEXIKONA

**UTÁNNYOMÁS ÉS FORDÍTÁS TILOS**

# RÉVAI

# NAGY LEXIKONA

AZ ISMERETEK ENCIKLOPÉDIÁJA

XV. KÖTET

Ottó—Racine

A SZÖVEGBEN 117 ÁBRA ; KÜLÖN MELLÉKLETÜL 36 KÉP,  
EZEK KÖZT 3 SZÍNNYOMAT, 5 MŰVÉSZETI REPRODUKCIÓ,  
3 TÉRKÉP ÉS 3 VÁROSI TERVRAJZ

BUDAPEST

RÉVAI TESTVÉREK IRODALMI INTÉZET RÉSZVÉNYTÁRSASÁG

1922

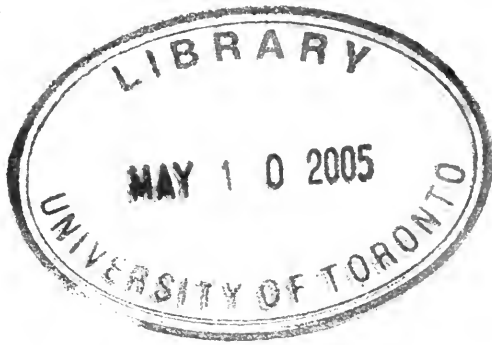

A SZÖVEGET VALAMENNYI SZÍNES ÉS FEKETE MŰMELLÉKLETTEL  
NYOMTA A PALLAS RÉSZVÉNYTÁRSASÁG NYOMDÁJA BUDAPESTEN

# O, Ó.

**Ottó**, 1. domonkosrendi barát, II. András uralkodásának utolsó éveiben három társával együtt Nagy-Magyarország fölkeresésére indult, hogy ott a keresztény vallást hirdesse. Tengeren és szárazon három esztendeig hiába járt; ekkor azonban különvált társaitól, kereskedőnek öltözött s «a pogányok bizonyos országában találta is egy-néhányat azon nyelvűt, kik értesítették, mely tájon laknak, de tartományukba be nem mene». Visszatért Magyarországra, hogy több hithirdetőt vigyen magával; azonban az út fáradalmaitól megtörve, itthon már csak annyi ideje maradt, hogy társainak elmagyarázza az odavezető utat, mire egy hét múlva meghalt. Feladatának megoldására *Julián* barát (l. o.) vállalkozott.

2. *O. v. Atha* nádor, l. *Atha*.

**Ottó**, *szent*, szül. 1062 körül az Andechs grófok családjából Svárországnak, megh. Bambergben 1139 jún. 30. Előbb IV. Henrik udvari papja, 1102. pedig *bambergi* püspök lett. Nagy barátja volt a tudományoknak s ezek ápolására több kolostort alapított. Az V. Henrik s a pápa közt folyt tárgyalások alkalmával nagy szolgálatokat tett a császárnak. III. Boleszláv lengyel király meghívására 1124. és 1127. bejárta Pomerániát s annak lakosait a kereszténység számára megnyerte. Szentté avatták 1189. Ünnepe szept. 30.

**Ottó**, *freisingi püspök*, középkori német történetíró, *III. Lipót* osztrák őrgróf harmadik fia, a Babenberg-családból, szül. 1114 körül, megh. 1158 szept. 21. Morimundban. Anyja Ágnes, IV. Henrik német király leánya és Hohenstauffi Frigyes sváb herceg özvegye volt. Atyja 14 éves korában a klosterneuburgi káptalan prépostjává tette. Ezután Párisban tanult. 1130-ban belépett a ciszterci-rendbe, 1137. pedig freisingi püspök lett. 1147-ben mostoha bátyját, *III. Konrád* császárt elkísérte a kereszties hadjáratra s ez alkalommal megismerte hazánkat is. Bár nemzetünkkel szemben elfogult volt, feljegyzései mégis érdekesek és becsesek a XII. sz.-beli Magyarország megismerése szempontjából. 1143—46 közt írta első munkáját, a Világkrónikát (*Chronicon*), mely a világ teremtésétől 1146-ig tárgyalja az eseményeket okozati összefüggésükben és vallásfilozófiai felfogásban. Másik, még jelesebb munkájában Barbarossa Frigyes császár történetét írta meg 1156-ig (*Gesta Friderici imperatoris*). Ebben emlékezik meg 1147-iki magyarországi útjáról is. Választékos stílusa és emelkedett fel-

fogása a középkor első történetírójává tette. Munkáit először *Cuspinianus* adta ki (Strassburg 1515), azután *Wilmanus* a Monum. Germ. Hist. c. gyűjtemény 20. kötetében. Magyarra *Gombos F. Albin* fordította O. mindkét művét (Középkori krónikások, XII—XIV. és XV—XVI. köt., Budapest 1912—13). V. ö. *Hashagen*: O. von Freising als Geschichtsphilosoph und Kirchenpolitiker (Leipzig 1900); *Schmidlin*: Die geschichtsphilosophische und kirchenpolitische Weltanschauung O.-s von Freising (Freiburg 1906).

**Ottobráta** (olaszul *ottobre* = október) a m. októberi ünnep. A mai rómaiak szüreti ünnepe, amikor is családostul falura mennek és néhány napot vigadozással töltenek. Bizonyára a régi rómaiak Bacchus-ünnepeiből maradt meg.

**Otto-féle motor**, l. *Gázmotor*.

**Ottóháza**, kisk. Vas vm. muraszombati j.-ban, (1910) 472 vend. lak. (Tr. SzHSz.)

**Ottokár** (*Otakár*), cseh királyok:

1. *I. O.*, *cseh király* (1198—1230), II. Ulászló király harmadik fia, a Przemysl-házból. Sokat civakodott rokonaival, míg végre *Hohenstauffi Fülöp* német király 1198. Csehország királyává tette. Ezután (1203) Braunschweigi Ottóhoz, majd (1212) II. Frigyeshez pártolt. Első nejétől, meisseneni *Adelheidtől* 1198. elvált, második neje *Konstancia*, III. Béla magyar király leánya volt (szül. 1180 kör., megh. 1240). Ettől született legidősebb fia, *I. Vencel* követte a trónon.

2. *II. O.*, *cseh király* (1253—78), I. Vencel király ifjabbik fia, az előbbinek unokája, szül. 1230 kör., megh. 1278 aug. 26. Bátyjának, Ulászlónak halála után (1247) Morvaország őrgrófja lett és atyja ellen, ki pápapárti volt, mint II. Frigyes császár híve, fellázadt. II. Frigyes halála után a pápai párthoz csatlakozott s felhasználva a Német birodalom zavaros helyzetét (interregnum), az 1246. kihalt Babenberg-család örökségét akarta megszerezni. 1251-ben megszállotta *Bécs*et és Alsó-Ausztria rendjeit hódolásra bírta. Uralmának biztosítására nőül vette az utolsó babenbergi herceg, II. Frigyes nővérét, *Margitot*. Ezután Stájerországot is megszállotta, de itt összeütközésbe jutott *IV. Béla* magyar királlyal, aki szintén vágyódott ennek birtokára. IV. Ince pápa közbelépésére aztán 1254. átengedte azt a magyaroknak, míg ő megelégedett Ausztria birtokával. Közben atyja halála után 1253 szept. 22. Csehország királya lett. Ezután

felhasználva a stájerok elégedetlenségét, elűzte innen István ifjabb királyt, IV. Béla fiát s *Kroisenbrunn* falunál, a Morva mellett 1260 júl. 12. megverte a magyar és kun sereget, mire IV. Béla lemondott Stájerországról. 1261-ben a pápa engedelmével elvált gyermektelen feleségétől és IV. Béla unokáját, *Kunigundát* (megh. 1285), Rosztiszláv macsói herceg leányát vette nőül. Úgyes alkudozások után 1269. megszerezte *Karintia* és *Krajna* birtokát is, úgy hogy országai az Erchegységtől az Adriai-tengerig terjedtek. IV. Béla halála után háborúba keveredett V. Istvánnal és feldúlta hazánkat a Nyitraig és Rábáig. 1271-ben békét kötött V. Istvánnal és visszaadta foglalásait, de már 1273. újból kitört a háború *IV. Kun László* gyámjaival. Ebben az esztendőben választották meg a németek *Habsburgi Rudolfot* királyuknak. Ezt O. csak úgy akarta elismerni, ha meghagyja őt Ausztria és Stájerország birtokában. De Rudolf 1275. megfosztotta őt német birtokaitól, 1276. pedig kimondotta reá a birodalmi átkot. Ezután nagy sereggel indult ellene, mire O. 1276. nov. 21. meghódolt Rudolfnak és hűbérbe vette tőle Csehországot. Két év múlva azonban újra feltámadt Rudolf ellen és Ausztria visszafoglalására hadat indított. Rudolf ekkor IV. László magyar királlyal szövetekezett s az egyesült német és magyar seregek a *Morvamezőn*, Stillfried és Dürnkrot közt 1278. aug. 26. tönkre verték O. hadait. O. maga hősiesség után fogságba esett s néhány osztrák lovag bosszúból megölte. Kiskorú fia, *Vencel* követte őt Csehország trónján, míg Ausztriát és Stájerországot Rudolf később (1282) saját fiának ajándékozta. V. ö. *Lorenz*, *Geschichte König O.-s II.* (Wien 1866); *A. Huber*, *Geschichte Österreichs* (Gotha 1886, I. köt.), magyar átdolgozásban *Baróti Lajostól* (Budapest 1899, Magy. Tud. Akad. Könyvk. Váll.); *Soós Elemér*, *A morvamezei csata* (Hadtud. Közlemények 1892. évf.).

**Ottokar von Steiermark**, régebben tévesen *O. von Horneck*, középkori német krónikás, szül. Stájerországban 1265., megh. 1320. után. Német nyelven megírta 1305—1320 között ú. n. *Rimes krónikáját* (Reimchronik), melyben több mint 83,000 rimes verssorban elbeszéli az 1266—1313-ik évek történetét. Munkája becses forrás és igen sok magyar vonatkozása van. Adatai azonban nem mindig megbízhatók. Először *Pez* adta ki (Scriptores rerum Austriacarum, Regensburg 1745, 3. köt.), azután *Seemüller* (Mon. Germ. Historica, Deutsche Chroniken, Hannover 1903, 5. köt.). V. ö. *Busson*, Beiträge zur Kritik der steierischen Reimchronik (Wien 1885—92, 4 füz.).

**Ottomán**, a több ülésű ülőbútoroknak egy fajtája, melynél jellemző, hogy állványát teljesen párnázzák, háttámláját pedig két külön, csak odátámasztott vánkossal alkotja, amint azt a török divánoknál találni. Mindkét végén kerek, párnás kartámlája van.

**Ottománok** a. m. oszmánok (l. o.)

**Ottomány** (*Otoman*), nagyk. Bihar vm. érmihályfalvai j.-ban, (1910) 989 magyar lak. (Tr. R.)

**Ottóvölgy** (*Ompítál. Otenthal*), kisk. Pozsony vm. nagyszombati j.-ban, a Kis-Kárpátok tövé-

ben, (1910) 1146 szlovák lakossal, üveghutával. Kat. temploma a XIV. sz.-ban már fennállott, de utóbb átépítették. Szt. Lénárdnak szentelt gót kápolnája búcsújárárhely. (Tr. Cs.-Szl.)

**Ottrelit** (ásv.), l. *Kloritoid*.

**Ottumwa**, Mapello county székhelye Iowa északamerikai államban, a Desmoines és vasutak mellett, (1920) 23,003 lak., élénk gyáripar.

**Ottweiler**, az ugyanily nevű járás székhelye Trier porosz kerületben, a Bliès mellett, (1910) 6922 lak.; közelében szénbányákkal. 1640—1728-ig a nassau-saarbrückeni grófok székhelye volt.

**Ótura** (*Stará Turá*), számos irtványból álló nagyk. Nyitra vm. vágújhelyi j.-ban, (1910) 6192 szlovák lak. Ósrégi község, 1467. a lakói Svehla cseh rablóvezért elfogták, ezért Mátyás király minden adó és vám fizetése alól felmentette. 1848-ban Hurbán emberei feldúlták. (Tr. Cs.-Szl.)

**Otus** (lat.) a. m. fülesbagoly, l. *Baglyok*.

**Otvár** (*crusta lactea, eczema seborrhoicum*), a faggyúmirigyek fokozott váladékképzésével járó többé-kevésbé lobos állapota a bőrnek. Legtöbbször az arcon és a hajás fejbőrön jelentkezik. Az Ó. a csecsemőknél és gyermekeknél gyakran észlelt szervezetbeli (konstitúciós) rendellenesség, az exsudatív diatézis (l. *Diatézis*) egyik jelensége. Az exsudatív diatézis gyógyítása diétás s így alkalmas diétával az Ó. nemesak befolyásolható, hanem gyógyítható is; sokszor segítenek ebben helybelileg alkalmazott kenőcsök. Az Ó.-t túrni nem szabad, mert a szervezet beteges állapota mellett kellemetlen szövödményekre, mirigylobokra, genyedésekre ad alkalmat.

**Otváros szemgyuladás** (*flükténás szemgyuladás*), l. *Szemgyuladások*.

**Otvárpenész** v. *fejkosz*, l. *Favus*.

**Otway** (ejtsd: otvé), *Thomas*, angol drámaíró, szül. Trottonban 1652 márc. 3., megh. Londonban 1685 ápr. 14. Egyideig színész volt, majd katonatiszt. Nevezetesebb szomorújátékai: *Alciades* (1673), *Don Carlos* (1676) s leghíresebb műve, a *Venice Preserved* (1681). Hofmannsthal modernizálta O. ez utóbbi tragédiáját. Művei megjelentek London 1713. (2 köt.); kiadta továbbá Thornton (u. o. 1813, 3 köt.) és R. Noel (Mermaid Series).

**Otzen**, *Johannes*, német építész, szül. Siesebyeben (Schleswig) 1839 okt. 8., megh. Grunewaldban (Berlin mellett) 1911 jún. 8. 1879-ben a berlini technikai főiskola tanára lett, 1904. a berlini művészeti akadémia elnökévé választották. A csúcsíves stílus egyik leghivatottabb képviselője volt. Igen sok templomot épített Németország számos városában. Nevezetesebb irodalmi művei: *Baukunst des Mittelalters* (Berlin 1879—1883, 3 köt.); *Gothische Bauornamente* (u. o. 1888); *Ausgeführte Bauten* (u. o. 1890—1904).

**Oubliette** (franc., ejtsd: ubliett), szó szerint a. m. az elfelejtettek helye; föld alatti börtön, avagy csapóajtókkal ellátott mély gödör, amilyen majd minden lovagvárban volt s ahol az életfogytiglan elítélteket tartották bezárva.

**Ouche** (ejtsd: us), a Saône 100 km. hosszú jobboldali mellékfolyója Côte-d'Or francia départementban. Saint-Jean-de-Losne mellett torlik.



**Ouchy**, kis város Waadt svájci kantonban, a Genf-tő É.-i partján, Lausanne (l. o.) kikötője; régi kastélya hajdan a lausannei püspökök székhelye volt. Byron itt írta A chillonifogoly c. művét. 1912-ben itt folytak a béketárgyalások Olasz- és Törökország között és itt írták alá okt. 18. a végleges békeszerződést.

**Oude vagy Oudh**, l. *Audh*.

**Oudemans** (ejtsd: audemansz), *Corneille Antoine Jean Abraham*, németalföldi botanikus, szül. Amsterdamban 1825 dec. 7., megh. Utrechtben 1906 dec. 13. 1877-ben Amsterdamban egyetemi tanár és a növénykert igazgatója lett. Főbb művei: *De Flora van Nederland* (2. kiad. 1872—74, 3 rész); *Révision des champignons des Pays-Bas* (Amsterdam 1892—97, 2 köt.).

**Oudenaarde** (ejtsd: au—; franc. *Audenarde*), város Kelet-Flandria belga tartományban, (1910) 6956 lak., vászon- és pamutzövéssel; érdekes régi (1525—29) gót stílusú városházzal. 1708 júl. 11. O. mellett a Vendôme vezérlete alatt álló francia hadsereget Szavójai Jenő és Marlborough teljesen tönkretették. Az 1914—18.-i világháborúban környékén ismételten súlyos harcok folytak.

**Oudh** (*Audh, Aude, Awadh, Ajodhja*). l. *Audh*.

**Oudinot** (ejtsd: udinó), 1. *Nicolas Charles, Reggio hercege*, francia tábornagy, szül. Bar-le-Ducben (Lotharingia) 1767 ápr. 25., megh. Párisban 1847 szept. 13. A forradalmi hadseregbe lépve, vitézségeért már 1794. dandártábornokká léptették elő. 1799-ben mint hadosztálytábornok tünt ki a zürichi csatában. 1800-ban Massénával együtt védte Genovát. 1805-ben Austerlitznél, 1807. Friedlandnál tünt ki s Napoleontól grófi címet és óriási birtokot kapott. Az 1809-iki hadjáratban Aspern és Wagram mellett oly vitézül harcolt, hogy Napoleon tábornaggyá és *Reggio hercegév*é nevezte ki. 1810—12-ben Hollandia katonai kormányzója volt. Az 1812-iki orosz hadjáratban is kitünt s Ney-vel együtt fedezte a francia sereg visszavonulását. 1813 aug. mint önálló hadvezér nyomolt 65,000 főnyi seregével Berlin ellen, de Bülowtól Gross-Beeren mellett aug. 25. vereséget szenvedett. A lipcei csatában a fiatal gárda két hadosztályát vezette s a visszavonulásnál a hátvéd parancsnoka volt. 1814-ben a fiatal gárda élén harcolt az összes csatákban s ekkor sebesült meg huszonharmadszor. Napoleon lemondása után meghódolt XVIII. Lajosnak, ki őt párré és államminiszterré nevezte ki. 1815-ben nem csatlakozott a visszatérő Napoleonhoz, ezért a királyi gárda főparancsnokává nevezte ki XVIII. Lajos. Az 1823-iki spanyolországi hadjáratban egyik hadtest vezére volt. Lajos Fülöp király 1839. a becsületrend főkancellárjává, 1842. pedig az invalidusok házának kormányzójává nevezte ki. V. ö. *Stieglér*: *Le maréchal O., duc de Reggio* (Paris 1894).

2. O., *Nicolas Charles Victor, Reggio hercege*, francia hadvezér, az előbbinek legidősebb fia, szül. Bar-le-Ducben 1791 nov. 3., megh. 1863 júl. 7. Ifjabb éveiben Napoleon apródja volt, 1809—14. részt vett az összes hadjáratokban. 1835 óta Algériában harcolt és altábornaggyá lépett elő. 1842-ben képviselővé választották és

a kormányval szavazott. 1849 ápr. 6-t nevezte ki Napoleon Lajos elnök a pápa segítségére küldött sereg fővezérének, melynek élén Rómát 3 havi ostrom után 1849 júl. elfoglalta. Az 1851 dec. 2-iki államcsiny után 200 ellenzéki képviselő őt nevezte ki Páris főparancsnokának. Napoleon ezért elfogatta, de már dec. 8. szabadon bocsátotta.

**Oudry** (ejtsd: udri), *Jean Baptiste*, francia festő, szül. Párisban 1686 márc. 17., megh. Beauvaisban 1755 ápr. 3. Largillière képmásfestő tanítványa volt és mestere tanácsára utóbb csendéleteket és állatképeket festett. 1734. a beauvaisi porcellángyár igazgatója lett. Festményei nagyméretűek, erős dekoratív hatásúak; egész sorozat — 43 darab — a schwerini muzeumban van; jól van képviselve a párisi Louvrebán, a compiègnei és stockholmi muzeumban is.

**Oudtshoorn** (ejtsd: autszhorn), közigazgatási kerület a Fokföldön, 4281 km<sup>2</sup> területtel, (1911) 36,866 lak. Főhelye O., az Olifant jobb partján, (1911) 10,930 lak.

**Ouessant** (ejtsd: uesszañ), Finistère francia département Brest arrondissementjéhez tartozó meredek partú sziget az Atlanti-óceánban; Bretagne-től a 22 km. széles Fouri-csatorna választja el. Területe 15.6 km<sup>2</sup>; (1911) 2953 lak.; nagybárá hajós- és halásznép. Közéleben győzte le 1779 jún. 27. d'Orvilliers francia tengernagy Keppel angol tengernagyot; 1794 jún. 1-én itt aratott győzelmet az angol Howe a francia flottán.

**Où est la femme?** (franc., ejtsd: u e la fañ) a. m. hol van az asszony?; francia kriminalisták szólása, akik valamely ravaszul elkövetett bűnös cselekménynél mindig az asszonyt keresik, akiknek kell, hogy része legyen benne. Mondják még így is: *cherchez la femme!* (l. o.).

**Ouida** (ejtsd: uida), írói neve *Louise de la Ramée* angol regényírónőnek, szül. Bury St. Edmundsban 1840 jún. 12., megh. Viareggióban 1908 jan. 25. Egy ideig Londonban élt, majd Firenzeben telepedett le. 1861 óta termékeny szépirodalmi működést fejtett ki. Regényei, melyek megkapó, fantasztikus tárgyválasztás, a mese-szövevény érdekessége és a dialógus könnyedsége által tűnnek ki, nagyon népszerűek. Nevezetesebbek: *Tricotrin* (1868); *Puck* (1869); *Under Two Flags* (1871); *A Dog of Flanders* (1872, Egy flandriai kutya, magy. ford. *Orlai Antal*, 1899); *A Branch of Lilac* (1872, Egy orgonaág, magy. ford. *Haraszti Gyula*, Budapest 1888); *Pascarel* (1873); *Two Little Wooden Shoes* (1874, Egy pár kis facipó, magy. ford. *Belényesi Gábor*, 1895); *Signa* (1875); *Moths* (1880, magyarul *A molyok*, Budapest 1882); *Wanda* (1883); *Don Gesualdo* (1886, magy. ford. *Füi J. Béla*, Budapest 1887); *House Party* (1886); *Guilderoy* (1889, regény 2 kötetben, magy. ford. *Gottesmann Mária*, Budapest 1898); *The Tower of Taddeo* (1890); *Syrlin* (1890, magy. ford. *Cserhalmi Irén* és *Gerő Attila*, Budapest 1895); *Santa Barbara* (1891, magy. ford. *Cserhalmi Irén*, Budapest 1895); *The Silver Christ, and a Lemon Tree* (1891); *The New Priesthood* (1893); *The Massarenes* (1897, a Massarene-család, magy. ford. *Cserhalmi Hecht Irén*, Budapest 1897); *La*

Strega (1899); The Waters of Edera (1900); Street Dust, Letta, The Fig Tree, Gerry's Garden (1901); Helianthus (1909). Magyarul megjelent még: Cigarette (ford. *L. Gy.*, Budapest 1874); lo herceg (Friendship, Pesti Napló 1881); Tár-saság falun (u. o. 1888); Freskók (ford. *Fáy J.* Béla, Bpest 1888); Válogerek háza (ford. *Kalniki G. M.*, u. o. 1890); Tonia (ford. *Törökné Fenyvessy Szeréna*, u. o. 1898); A herceg felesége (Pesti Napló 1902); A kis tolvaj és egyéb elbeszélések (ford. *Marosi Ilona*, Bpest 1902); Strathmore (u. o. 1902); A Pitti-palotában (ford. *F. L.*, u. o. 1905); Ariadne, Egy álom története (u. o. 1906).

**Oulstreham, Caen** (l. o.) kikötője.

**Oules** (ejtsd: aulesz), *Walter William*, angol festő, szül. St. Helierben, Jersey szigetén, 1848 szept. 21. A londoni művészeti akadémián tanult és főleg Millaisnek hatása alatt állott. Eleinte genreképeket, utóbb majdnem kizárólag arcképeket festett. Pochin vegyész, Russell Burney államügyész, Darwin, Gladstone, John Bright, Edmond Yates, Roberts tábornok, Samuel Morley, Newman és Manning bibornok stb. képmásai keresetlen, hatalmas jellemzésükkel válnak ki.

**Oulibicheff**, franciás átírása *Ulibisev* (l. o.) orosz zenei író nevének.

**Oullins** (ejtsd: uleñ), város Rhône francia dép.-ban a Rhône mellett, Lyon közelében, (1911) 12,243 lak., kristályüveggyár, bőrszerzés.

**Oulu** (finn) a. m. *Uleåborg* (l. o.).

**Ounce** (ejtsd: aunsz, a. m. uncia, jele *oz*), angol súlyegység úgy a közönséges (kereskedelmi) súlymérésben, mint a nemes fémek méréséhez. A kereskedelmi súlyrendszerben az O. a kereskedelmi fontnak (libra, pound avoirdupois)  $\frac{1}{16}$ -része és értéke 28'3594 g. A nemes fémek méréséhez használatos O. a troy fontnak  $\frac{1}{12}$ -része és értéke 31'1035 g.

**Oup** (*Aup*), folyó, l. *Hal-folyó*, 2.

**Ourcq** (ejtsd: urk), a Marne jobboldali, 80 km. hosszú mellékfolyója. Ered Aisne département-ban Château Thierrytől 15 km.-nyire, Lizy alatt torkollik. A O.-csatorna (készítette I. Napoleon 1802—5) az O. és a Marne mentét követi, hajózható, 108 km. hosszú, Párisnál a Bassin de la Villetteben végződik. Ebből a medencéből vezet ki D.-re a Lenoir-boulevard mentén a szintén hajózható St.-Martin csatorna és az Austerlitz híd alatt a Szajnába ömlik. Ez látja el Páris ivóvízzel is. A világháborúban 1914 szept. az O. folyó melléke igen heves harcok színhelye volt.

**Ourebia** (állat), l. *Antilópok*.

**Ourique** (ejtsd: oirike), város Alemtejo portugál tartomány bejai kerületében, (1911) 4386 lak. Közeliében az O. síkságon 1139 júl. 25. I. Alfonz a mórokon döntő győzelmet aratott.

**Ouro-Preto** (ejtsd: oiro-preto), 1822-ig *Villa Rica*, Minas Geraes braziliai állam fővárosa, az Itakolumi lábánál, vasút mellett, kb. 12,000 lak., pénzverdével, Brazília legrégebbi színházával. 1699. aranykeresők alapították, 7 km.-re van *Marianna* püspöki székhely.

**Ouroparia** *Aubl.* (növény), l. *Uncaria*.

**Ourthe** (ejtsd: urt), a Maas 166 km. hosszú jobboldali mellékfolyója Belgiumban. Liègenél torkollik. 50 km. hosszúságban hajózható.

**Ouse** (ejtsd: úz), három folyó Angliában: 1. Az *É.-i O.* v. *Yorki O.* Aldboroughtól 2 km.-re a Swale és Ure összefolyásából ered, Yorkon alul már nagyobb hajókkal is hajózható, Goole alatt a Trenttel a Humberre egyesül. Hossza 72 km. — 2. A *Nagy O.* (*Great O., Northamptoni O.*), Northampton county DNY.-i részében ered, lakott vidéken folyva keresztül, a Wash-öbölbe ömlik. Hossza 250 km. — 3. *O.*, ered Sussex É.-i részében és Newhavennél a La-Mancheba ömlik.

**Oust** (ejtsd: uszt), a Vilaine 150 km. hosszú, vízben gazdag, jobboldali mellékvize Franciaországban. Redonnál torkollik.

**Out of print** (ejtsd: aut—; röv. *o. p.*), az angol könyvkereskedelemben használt kifejezés, azt jelenti, hogy az illető könyv elfogyott.

**Outrage** (franc., ejtsd: utrász), a. m. sértés, megbántás, áthágás. Pl. *O. aux bonnes moeurs*: a jó erkölcsök megsértése.

**Outram** (ejtsd: ütrem), *James, sir*, angol hadvezér, szül. Butterly Hallban (Derbyshire) 1803 jan. 29., megh. Pauban 1863 márc. 11. A kelet-indiai társaság szolgálatában a tábornoki rangig emelkedett s közben mint diplomata is szolgált. Az 1856—57-iki perzsa háborúban az angol hadak fővezére volt s azt győzelmesen fejezte be. A keletindiai felkelés kitörésekor szívósan védte Lakno várát s 1858. főrése volt a város elfoglalásában. 1858—60. India polgári kormányzója volt. Műve: Lieutenant-General Sir James O.-'s Persian campaign (1860). V. ö. *Trotter*: Life of General Sir James O., Bayard of India (London 1903).

**Outsider** (ang., ejtsd: autszájder), lóversenyről származó kifejezés. Annyit jelent, hogy küloldali. Olyan lovat értenek rajta, melynek csak «küloldali», azaz kevésbé szembeszökő, csupán közvetetten megállapítható esélye van. Az ilyen ló, ha nyer, rendszerint nagy kvótát fizet. A kifejezést más sportágakban is használják, azonkívül a közhasználatba is átment és olyan embert jelölnek vele, aki nem illik bele valamely társaságba, vagy jelentéktelen, vagy pedig, aki «kétes existencia».

**Ouvéa** (*Uvea*), l. *Loyalty-szigetek*.

**Ouverture** (franc., ejtsd: uvertür), l. *Nyitány*.

**Ouvreuse, L'**, álnév, l. *Gauthier-Villars*, 1.

**Ouwater** (ejtsd: auváter), *Albert van*, németalföldi festő a XV. sz.-ban. A haarlemi iskolának alapítója. Egyetlen hiteles képe, a Lázár föltámasztása (1460 kör.) a van Eyck testvérek hatására mutatja.

**Ova** v. *hova*, madagaszkári nép, l. *Hova*.

**Óváció** (lat.), l. *Ovatio*.

**Ovada**, város Alessandria olasz tartományban, a Stura és Obra összefolyásánál, vasút mellett, (1911) 10,197 lak., selyemfonás, bortermeles.

**Óvadék** (újabbban inkább: *biztosíték*, lat. *cautio*) mindaz, aminek célja, hogy a hitelező valamely követelésének jövőbeli érvényesítését biztosítsa. A biztosíték állhat vagyontárgynak (készpénznek, értékpapírnak, egyéb ingóknak, ingatlanak, jelzálogos követelésnek stb.) a jelzett célra lekötésében (dologi biztosíték), és állhat kezes állításában is. A biztosítékadás kötelezettsége alapulhat törvényen, bírói intézkedésen vagy a felek meg egyezésén. Egyes jogszabályok bizonyos esetekre

tüzetesen meghatározott biztosítékot követelnek, nevezetesen meghatározzák, hogy mily értékpapir szolgálhat csak biztosítékul (Ó.-képes értékpapírok). — A büntetőjog a terhelt szabadlábon meghagyását v. szabadlábra helyezését, úgy-szintén a szabadságvesztésbüntetésnek elhalasztását több esetben megfelelő biztosíték (rendszen: készpénz, Ó.-képes értékpapir) adásához köti. L. még *Házassági Ó.*, *Hirlapbiztosíték*, *Közjegyzői biztosíték* (*Közjegyző* alatt), *Perköltésbiztosíték*.

**Óvadékbiztosítás**, l. *Biztosítás*.

**Óvadékképes értékpapir**, l. *Értékpapírok*.

**Óvadékletét**, l. *Letétülzet*.

**Ovahereró**, afrikai néptörzs, l. *Hereró*.

**Ovahu**, sziget, l. *Oahu*.

**Ovaihi**, sziget, más néven *Havai*, l. *Sandwich-szigetek*.

**Ovalau**, a Fidzsi-szigetek (l. o.) egyike.

**Ovális** (lat.), a. m. tojásalakú; kosárvonal (l. o.). — *Descartes oválisai* oly görbe vonalak, melyek az egy bizonyos pontból jövő fény sugarakat úgy törlik meg, hogy a törés után azok ismét egy pontban találkoznak.

**Ovális eszterga**, l. *Kerülékes eszterga*.

**Ovambo** (*ovampo*), a damara-hererók kb. 100,000 főnyi ága a volt Német-Délny.-Afrikában (l. *Ovambók földje*). Életmódjuk, viseletük azonos a rokon bantu népekével; politikailag saját abszolút fejedelmek uralma alatt, bár német fenhatóság alatt voltak. V. ö. *Passarge*, *Die Kalahari* (Berlin 1904); *Seidel*, *Die Hauptsprachen Deutsch-Südwestafrikas* (Wien 1892).

**Ovambók földje** v. *Ambo-föld*, Német-Délnyugat-Afrika volt német, ma angol gyarmatnak legészakibb része az Etosa-Kunene folyók és a Kaokomező között. Magas, őserdővel borított fensík s népessége a legújabb becslések szerint meghaladja a 100.000-et. L. *Ovambo*.

**Óvantag** (*tyúkpoloska*, *tyúktetű*, *zsindelytetű*; *Argas reflexus* Latr.), hasonló nevű családba tartozó 4—6 mm.-es atkafaj. A galambducok és baromfiólak veszedelmes ellensége. Külseje az ágyi poloskára emlékeztet. Rendszeren vörösbarna, színe azonban hosszabb (1—2 évig is terjedhető) koplalással szennyesfehérre változik. Nappal rejtőzködő életmódja miatt irtása nehéz s a meglepett szárnyast, melyre halálos csapássá válhatik, csak áttelepítéssel s a régi dúc v. ól teljes leégetésével szabadíthatjuk meg tőle. Alkalomadtán az emberre is kellemetlenné válhatik.

**Ovar**, város Beira portugál tartomány Aveiro kerületében, az Aveiro-laguna É.-i végében, (1911) 11,416 lak., halászat és parti hajózás.

**Óvár**, 1. várrom Trencsén vm., a Vág folyó partján Sztrecsnó várával szemben. IV. Béla korában a Csák-nemzetség birtoka, Csák Máté halála után a királyra szállt. 1446-ban Szentmihályi Pongrác kapta Sztrecsnóval együtt. V. László alatt átmenetileg a husziták kezébe került. A Rákóczi-korban romba dőlt. (Tr. Cs.-Szl.) — 2. *Ó. (Olováre)*, kisk. Nógrád vm. balassa-gyarmati j.-ban, (1910) 540 magyar lak. (Tr. Cs.-Szl.) — L. még *Kisóvár*, *Magyaróvár*, *Pinkaóvár*.

**Óvárslja** (*Nezbud Láčka*), kisk. Trencsén vm. szolnai j.-ban, (1910) 376 szlovák lak. (Tr.Cs.-Szl.)

**Óvárhely** (*Orhein*), kisk. Besztercze-Naszód vm. jádi j.-ban, (1910) 691 német, cigány és román lak. Beszterczevidéken 1848 előtt a zsidók csakis itt és Entrádában telepedhettek le. (Tr. R.)

**Óvári**, kisk. Szatmár vmegyé csengeri j.-ban, (1910) 1488 magyar lak. (Tr. R.)

**Óvári**, 1. *Ferenc*, volt országgy. képviselő, szül. Veszprémben 1858 máj. 3. Jogi tanulmányait Budapesten végezte. 1884-ben Veszprémben ügyvéd, majd a város és megye tb. ügyésze lett. Több cikluson át országgyűlési képviselő volt. A Magyar országos tüzoltó-szövetség alelnöke, a Balaton-Szövetségnek alapítója és ügyvezető alelnöke s a szövetség közlönyének szerkesztője. Nagy érdemei vannak a Balaton fürdőtelepeinek fejlesztése terén.

2. *Ó. Kelemen*, jogtörténettudós, szül. Pécsen 1844 nov. 21. 1871-ben ügyvéd, 1872 óta a kolozsvári egyetemen a jogtörténet tanára, 1892—93. rektor, 1892. akadémiai levelező tag lett. 1910. megkapta az udvari tanácsosi címet. Irodalmi munkásságát 1871. a *Csőrendszer* című munkával kezdte meg. Legbecsesebb műve a magyar törvényhatóságok jogszabályainak gyűjteménye, melyet Kolosvári Sándorral együtt szerkesztett (Budapest 1890—97, 4 kötet). Ezenkívül ugyan-csak Kolosvárival együttesen magyarra fordította Werbőczy hármaskönyvét és a Corpus juris Hungarici egy jelentékeny részét (az 1342—1655. kir. végzeményeket).

3. *Ó. Konrád*, királyi főpohárnokmester. IV. Béla ellenében V. Istvánt pártolván, a mosoni urakat német segítséggel zaklatta s amellet hamis pénzt is veretett. Emiatt IV. Béla javai nagy részétől s a lébenyi monostor kegyuraságától megfosztotta, de 1263. V. István közbenjárására mindenét visszaadta.

**Óvári gazdasági akadémia**, l. *Mezőgazdasági szakoktatás*.

**Ovariectomia** (lat.-gör.), l. *Petefészek-kiirtás*.

**Ovarium** (lat.), a. m. petefészek (l. o.); nővénytani értelemben: magház (l. o.).

**Óvarsánd** (azelőtt: *Ójazekasvarsánd*), kisk. Arad vmegyé világosi j.-ban, (1910) 990 román és magyar lak. (Tr. R.)

**Óváry Lipót** lovag, történétíró, szül. Veszprémben 1833 dec. 31., megh. Budapesten 1919 ápr. 4. Részt vett az 1848-iki magyar s az 1860-iki olasz szabadságharcban. 1876-ban a magyar országos levéltárnál levéltárnokká, 1904. főlevéltárnokká nevezték ki, 1908. nyugalomba lépett. 1892-ben a M. Tud. Akadémia levelező tagjává választotta. Művei: *Nápolyi történelmi kutatások* (1874, Akad. Érték. IV.); *Nápolyi Anjoukori kutatások* (1879); *III. Pál pápa s Farnese Sándor bibornok Magyarországra vonatkozó diplomáciai levelezései 1535—49* (Akad. Monum. XVI. 1879); *Báró Nyári Albert emlékezete* (1886); *Oklevéltár Bethlen Gábor diplomáciai összeköttetései történetéhez* (1886); *Bethlen Gábor diplomáciai összeköttetései* (1888, Ért. XIII, 12); *Zsigmond király és az olasz diplomácia* (1889); *A magyar Anjouk eredete* (1893, Ért. XVI, 1); *A M. Tud. Akadémia történeti bizottságának oklevélmásolatai* (3 kötet, 1890—1901); *La ques-*

*tione Dacoromana e lo Stato Ungherese* (Róma 1894); *Emlékszedé Cantu Caesar akadémiái külső tagról* (1897); *Az első nemzetközi diplomáciai és történelmi kongresszus Hágában* (Akad. Ert. 111. füz., 1899); *Emlékszedé Capasso Bertalan felett* (1901); *Az 1866-iki hadjárat és a magyar emigráció* (1903).

**Óvás** (lat. *protestatio*, ném. *Protest*), 1. általában tiltakozás valaminek törvényessége, jogsága ellen. (Pl. Ó. a parlament jogellenes feloszlata, a szabályellenesen hozott határozatok, pályázatok, versenyek szabálytalan eldöntése ellen stb.). — 2. *A váltójogban* az Ó. vagy óvatolás az a jogfentartó cselekmény, amellyel a váltóbirtokos visszereseti igényét a kibocsátó és a forgatók ellen fentartja és az erről felvett okirat, amely tanúsítja, hogy a váltóbirtokos a visszereset feltételét teljesítette, a váltót az elfogadónál fizetés végett (intézközvényezettnél elfogadás végett stb.) sikertelenül bemutatta. Gyakorlatilag legfontosabb a *fizetés hiánya miatti Ó.*, amelynek akkor van helye, ha az elfogadó (az intézközvényezett) a neki fizetés végett bemutatott váltót ki nem fizeti. Az Ó. a fizetés napján déli 12 órától kezdve vehető fel, legkésőbb azonban a fizetési napra következő második köznapon. Az Ó.-t az intézközvényezett lakhelyén (ha a váltó telepítve van, a telep helyén) a váltóadósnak üzleti helyiségében, ilyennek hiányában lakásán kell felvenni, a váltócselekmények fogantatására megszabott időben (d. e. 9—12 óra közt, d. u. 2—5 óra közt). Ha az intézközvényezett lakhelye ki nem puhatolható, az Ó.-t az óvatoló személy bárhol felveheti (ú. n. *szélóvás*). A váltón gyakran a váltót leszámítóló intézetet jelölik meg telepesnek, ilyenkor az Ó. az illető pénztézet helyiségeiben vehető fel. Az Ó. felvételére közjegyzői színhelyen és az e helyekhez csatolt járásbírósi területen a közjegyző, más járásokban a járásbíró, járásbírósi jegyző van feljogosítva; az Ó. kellekeit a törvény tüzetesen megszabja. Ha a váltóbirtokos az Ó.-t kellő időben felvenni elmulasztja, elveszti visszereseti igényét, azaz csak a váltó elfogadóját perelheti váltói úton, de a kibocsátó és a forgatók ellen ilyen úton fel nem léphet. Kivétel van abban az esetben, ha a kibocsátó vagy forgató az Ó.-t *«óvás nélkül»* v. *«költségek nélkül»* kifejezéssel a váltón elengedte; ilyenkor a váltóbirtokos az illető előző ellen Ó. nélkül is visszeresetet indíthat. Az elfogadó elleni keresethez is Ó. kell viszont abban az esetben, ha a váltón a fizetésre külön személy ú. n. telepes van megjelölve, ilyenkor ugyanis a váltóbirtokos az elfogadó ellen is csak úgy léphet fel, ha Ó.-sal igazolja, hogy a váltót a telepesnél fizetés végett sikertelenül bemutatta. A fizetés hiánya miatti Ó.-on kívül ismeri a váltótörvény: a) *az elfogadás hiánya miatti Ó.-t*, ha az intézközvényezett a váltót el nem fogadta; b) *a biztonság hiánya miatti Ó.-t*, ha olyan esetben, amikor az elfogadótól körülményeinek rosszabbodása folytán biztosítást lehet követelni, az elfogadó biztosítékot nem ad; c) *a keltezés hiánya miatti Ó.-t*, ha a látra szóló váltót az intézközvényezett el nem fogadja, vagy keltezését megtagadja stb. — 3. A váltóról szóló új tör-

*vényjavaslatunk*, amely az idegen és a saját váltóra vonatkozó jog egységesítése tárgyában 1912. Hágában kelt nemzetközi egyezmény alapján készült, az Ó. tekintetében lényeges újításokat hoz be, jelestül az Ó. felvételére ügyvédek sorából ki-nevezendő váltójegyzőket is feljogosít, az óvatoló közegeket felhatalmazza a váltóösszeg felvételére, az Ó. idejét reggeli 9 órától esti 7 óráig állapítja meg, az Ó. formaságait egyszerűsíti.

4. Ó. a *sportversenyeken* az a szabályszerű módon emelt kifogás, amelyet akár előzőleg, akár utólag a versenyintézőség elé terjesztenek a versenynek egy vagy több résztvevője ellen, és pedig 1. vagy azért, mert az illető a föltételek értelmében nem jogosult résztvenni (kvalifikációs óvás); 2. vagy mert a verseny lefolyása közben akár akaratlanul vagy tudtán kívül, akár pedig szándékosan olyan körülmények előidézője volt, amelyek a fennálló szabályok szerint diszkvalifikációt, sőt esetleg megbörtölő intézkedéseket is vonnak maguk után. Óvást a versenyben érdekelték bármelyike emelhet, hivatalból azonban csak a versenyintézőség tagjai v. engedéllyel bíró tisztviselői.

5. Ó. az a kifogás, melyet a *lóversenyen* valamely verseny résztvevője ellen emelnek. Minden Ó.-t a verseny intézősége dönt el. A határozat ellen felebbezni lehet a Lovaregylet igazgatóságához. Ilyen esetekben az igazgatóságnak legalább három tagja ítélkezik. Ó. emelhető valamely versenyben nevezett ló illetékessége ellen. Ha ezt az Ó.-t a verseny napján délelőtt 10 óráig emelték, a ló illetékességét a verseny lefutásáig igazolni kell, máskülönben a versenyben nem vehet részt. A hivatalosan kijelölt pálya távolsága ellen a verseny előtt kell Ó.-t emelni. A mázsáló határozatai ellen irányuló Ó. azonnal benyújtandó. Keresztezés, nekilovaglás, a zsokének valamely szabálytalan cselekedete, a helyes pálya be nem tartása, a versenynek hamis pályán történt lefutása, szóval bármilyen verseny közben történt dolog miatt az Ó.-t a mázsálónál szóval be kell jelenteni, mielőtt még a bíró által helyezett összes lovakat visszamázsálták volna. Hiányos és téves nevezés, hibásan bejelentett kor, a ló azonosságának kétsége vagy valamely társas viszonyból származó ok miatt a meeting befejezésétől számított 14 napon belül is lehet Ó.-t emelni. Azon az okon, hogy a loyat tartozás terhelve, hat hónapon belül is lehet Ó.-nak helye. Egyéb esetekben 24 órával a verseny után kell Ó.-t emelni. Minden Ó., ha már szóval be is jelentették, benyújtandó írásban is. Aláírja a lo tulajdonosa, managere, trénerje, lovasa v. lovaszmestere. Átvesszi a versenyintézőség, versenytitkár vagy mázsáló. Az Ó.-sal egyidejűleg biztosítékot kell letenni, amely alaptalan Ó. esetében elvész a lovaszok segélyalapja javára. Az Ó.-t csak a versenyintézőség engedélyével lehet visszavonni. Ha a győztest vagy valamely helyezett lovat Ó. folytán diszkvalifikálnak, az úgy tekintendő, mintha utolsónak érkezett volna be. Ha egy tulajdonosnak valamely versenyben több lova fut és az egyik ellen emelt Ó. sikerrel járt, a többi lovat is diszkvalifikálhatják. Az igazgatóság dönti el, hogy az Ó.-sal járó esetleges költségeket ki viselje.



**Óvás nélküli, 1. Óvás, 2.**

**Ovatio** (lat.), a római köztársaságban kisebb-szerű diadalmenet hadvezérek számára, akiknek győzelme nem volt olyan nagyszabású, hogy triumfust szavazzanak neki. A hadvezér eredetileg gyalog, később lóháton vonult a városba, szegélyes tógában, mirtuszkoszorúval a fején. Ma O. általában zajosabb ünneplés vagy hódolat, mellyel valakit kitüntetnek.

**Óvatolás, 1. Óvás, 2.****Oven, 1. Ofen.**

**Ovens, Juriaen**, hollandi festő, szül. Tönningenben 1623., megh. Friedrichstadtban 1678 dec. 7. 1642-ben Amsterdamban Rembrandtnak volt tanítványa, azután Stockholmban és Amsterdamban élt, végre hazájában, Schleswig-Holsteinban telepedett le. Művei közül említendők: X. Károly svéd király lakodalma (stockholmi muzeum); az amsterdami muzeumban levő nagy regensképe (1656); családi kép a budapesti Szépművészeti Muzeumban (1657).

**Overath**, porosz falu és klimatikus gyógyhely a kölni közigazgatási kerületben, (1910) 5872 lak., ólom- és ónbányászat, szeszégetés.

**Óverbász**, nagyk. Bács-Bodrog vmegye kulai j.-ban, a Ferencz-csatorna mellett, (1910) 4853 német, szerb, magyar és rutén lak. (Tr. SzHSz.)

**Overbeck, 1. Franz**, német protestáns teológus, szül. Szent-Pétervárt 1837 nov. 16., megh. Baselben 1905 jún. 26. Rendes teológiai tanár volt Baselben. Főbb művei: *Über die Christlichkeit unserer heutigen Theologie* (Leipzig 1873, 2. kiad. 1903); *Studien zur Geschichte der alten Kirche* (1. rész, Schloss-Chemnitz 1875); *Zur Geschichte des Kanons* (u. o. 1880); *Die Anfänge der Kirchengeschichtsschreibung* (Basel 1893).

2. **O., Fritz**, német festő és grafikus, szül. Brémában 1869 szept. 15., megh. Brückenben, Vegesack m., 1909 jún. 8. A düsseldorfi akadémián tanult. 1895-ben Worpswedében, 1905. Vegesackban telepedett le és egyike volt az ú. n. worpswedei festőknek, akik műveikben megkapóan tükröztették vissza ama vidék melancholikus hangulatát. Tájképeinek egy része német nyilvános gyűjteményekbe került.

3. **O., Johann Friedrich**, német festő, szül. Lübeckben 1789 jul. 4., megh. Rómában 1869 nov. 12. 1806-ban a bécsi akadémiának lett tanítványa, de néhány társával együtt ellentétbe került az akadémia klasszicista irányzatával. 1810-ben Rómában telepedett le, hol a katolikus vallásra tért át és a római S. Luca akadémia tanára lett. Schadowval, Corneliusszal, Veittel és Schnorral együtt társaságot alkottak, mely a «San Isidorói testvérek», később «nazarénusok» néven nagy hatást gyakorolt a német festészetre. O. Bartholdy porosz főkonzul házában egy termében József történetéből vett freskóképek közül a József eladását és a 7 sovány esztendő ábrázoló képeket festette (1819. fejeződtek be, most Berlinben); a Massimi-villa freskóképei közül O. 5 jelenetet festett Tasso Megszabadított Jeruzsáleméből, azután készült legkitünőbb freskóképe: Assisi Szt. Ferenc rózsái a Sta Maria degli Angeli templomban Assisi mellett. Olajfestményei közül jelentékenyebbek: Krisztus bevonulása Jeruzsá-

lembe és Krisztus siratása (Lübeck, Mária-templom); Itália és Germánia (müncheni Neue Pinakothek); Krisztus az Olajfák hegyén (hamburgi kórház); Mária eljegyzése (berlini Nationalgalerie); Mária megkoronázása (kölni dóm); A vallás diadala a művészetekben (Frankfurt, Städel-féle intézet) stb. Igen sok rajza megjelent fa- vagy rézmetszetben és a német népnek mai napig is kedvencei közé tartozik. Ilyenek: Jézus megáldja a kisdedeket; János a pusztában prédikál; Lázár föltámasztása; Mannaszedés; 40 rajz Krisztus életéből; A hét szentség stb. V. ö. *Beavington-Atkinson*, O. (London 1882); *Howitt*, Friedrich O., sein Leben und Schaffen (2 köt., Freiburg 1886).

4. **O., Johannes Adolf**, német archeológus és műtörténész, szül. Antwerpenben 1826 márc. 27., megh. Lipcsében 1895 nov. 8. Bonnban tanult filológiát és régészetet, 1850. u. o. magántanár lett. 1853-ban Lipcsébe hívták meg a műrégészet tanszékére és az archeológiai muzeum igazgatói állására. Főművei: *Kunstarchäologische Vorlesungen* (1853); *Geschichte der griechischen Plastik* (4. kiad. Leipzig 1894); *Pompeji* (4. kiad. u. o. 1884); *Die antiken Schriftquellen zur Geschichte der bildenden Künste bei den Griechen* (u. o. 1868); *Griechische Kunstmythologie* (3 köt., u. o. 1871—89) és a hozzá való atlasz (1872 óta).

**Over Darwen**, város, l. *Darwen*.

**Overflakkee**, sziget, l. *Goeree-en-Overflakkee*.

**Overskou** (ejtsd: —szku), *Thomas*, dán drámai költő, szül. Christianshavnban 1798 okt. 11., megh. Kopenhágában 1873 nov. 7. Asztalosinas volt, 1818. került a szinpadhoz és 1823—42. udvari színész volt Kopenhágában, 1849—53. főrendező u. o. Első drámáját, *Farens Dage*, 1826. hozták színre s azóta O. a legtermékenyebb modern drámaírók egyike volt; különösen vígjátékai és vaudevillejei találtak nagy tetszésre. Drámai műveit (Komédier, 6 köt., Kopenhága 1850—53.) saját maga rendezte sajtó alá; foglalkozott a színművészet elméletével és történetével is: *Den danske Skueplads i dens Historie* (A dán szinpad és annak története, u. o. 1854—76., befejezte Collin) c. könyvében.

**Overtrained** (ang., ejtsd: óvörtrend) azaz túltrenirozott a versenyző (akár ember, akár ló), ha túlságosan sokat trenirozott és ennek folytán vagy túlsokat vesztett súlyából, vagy izomlázat kapott, vagy pedig idegei túlsigázottak. O. állapotban a versenyző teljesítőképessége csökken.

**Overweg, Adolf**, német Afrika-kutató, szül. Hamburgban 1822 júl. 24., megh. Maduariban (Csád-tó) 1852 szept. 27. 1850. elkísérte Richardsont és Barthot Közép-Afrikába. Megállapította, hogy a Szahara fensík. Tassauából egyedül ment tovább és elsőnek kutatta a Gober és Maradi vidékeit, a Csád-tavat is körülhajózta. V. ö. *Grumprecht*, Barths u. O. *Reise nach dem Tsadsee* (Berlin 1852).

**Overworking** (ang., ejtsd: óvörörking), l. *Túl-munka*.

**Overyssel** (ejtsd: —aisszel, *Oberyssel*, *Overijssel*), németalföldi tartomány Drenthe, Friesland, Geldern, a Zuider-tó, a porosz Hannover és Vesztfália közt, 3399 km<sup>2</sup> területtel s (1914) 410,826 lak. Fővárosa Zwolle.

**Ovibos** (állat), l. *Pézsmatulok*.

**Ovidio**, *Francesco d'*, olasz filológus, lásd *D'Ovidio*.

**Ovidiopol**, város Herzon volt orosz kormányzóságban, kb. 8000 lak., halászzattal, zöldségtermeléssel. Az oroszok 1793. neveztek el O.-nak, mert állítólag Ovidius itt élt száműzetésben. Azonban O. helyén nem *Tom*i, hanem *Nikonium* állott. Most Ukrajnához tartozik.

**Ovidius**, *Publius O. Naso*, római költő, szül. Sulmóban (ma: Solmona) Közép-Itáliában a paelignusok földjén, Kr. e. 43 márc. 20., megh. Tomiban (a mai Constanța?) Kr. u. 17. Életrajzát maga megírta egyik költeményében (*Trist.*, IV., 10.). Rómában nevelkedett s bátyjával, Luciusal együtt a legkiválóbb rétorokat hallgatta, majd nagyobb utazást tett s hazatérve, atyja kivánságára egy pár kisebbrendű állami hivatalt viselt, de azután teljesen a költészetnek élt. Kora legkiválóbb költőivel barátkozott s Propertius volt rá legnagyobb hatással. Korán megházasodott, de csak harmadik házassága volt szerencsés, melyet egy előkelő özvegygel, Fabiával kötött. Költeményei hamar ünnepeletté tették a nevét. Kr. e. 8. az a nagy csapás érte, hogy Augustus a Fekete-tenger partján levő Tomiba száműzetette, helyesebben — mivel polgárjogát és vagyonát meghagyta — *relegálta*. E kegyetlen parancs okát maig se tudjuk. Maga a költő *carmen*-t és *error*-t emleget, azaz költeményt és hibát. Valószínű, hogy a költemény az *Ars amatoria*, a hiba pedig az volt, hogy Ovidius be volt avatva Augustus unokájának, Liviának egy tiltott viszonyába. Hiába rimánkodott költői leveleiben, hiába kérte — férfiatlan hízelgéssel is — a hatalmasok pártfogását és kegyelmét, sem Augustus, sem Tiberius nem könyörült rajta, ott kellett bevégeznie életét 60 éves korában. 1886-ban Constanța piacán szobrot állítottak emlékének. Művei: 1. *Amores*, szerelmi elégiák 3 könyvben. 2. *Epistulae* v. *Heroides*, költői levelek, melyeket mítikus hösnők intéznek távollévő kedvesükhöz vagy férjükhöz. 3. *Medicamina faciei*, a női arc szépítésére vonatkozó szabályok. 4. *Ars amatoria*, humoros tanköltemény 3 könyvben a női nem kegyének megszerzéséről. 5. *Remedia amoris*, a szerelem írjai, gyógyító írt ajánl a nem viszonzott szerelem fájdalmait ellen. 6. *Fasti*, 6 könyvben, költői kalendárium, a római ünnepek eredetét és jelentését tárgyalja az év folyása szerint. A költő száműzetése miatt csak fele készült el (6 hónap). 7. *Metamorphoses*, Átváltozások, 15 könyvben, görög és római mondák láncolata epikus stílusban a világ teremtésétől Julius Caesar megdicsőüléséig; a mitológiai tudás gazdag tárháza, az ókor Dekameronéja, mely a renaissance művészetére igen nagy hatással volt. 8. *Tristia*, elégiák a száműzetésből 5 könyvben. 9. *Epistulae ex Ponto*, költői levelek 4 könyvben. 10. *Ibis*, támadás egy hűtlen barát ellen. 11. *Halieutica*, töredékes tanköltemény a Fekete-tenger halairól; némelyek nem tartják O. művének. Elvesztett költeményei közül legsajnálatosabb *Medea* c. tragédiájának elveszte. O. szellemes, találékony, képzeletben gazdag és a verselés művé-

zetében elsőrangú költő, de a mélyebb érzés általában hiányzik belőle. Ez csak száműzetésében írt költeményeiben van meg, de ezekben egyúttal férfiatlanul alázatos.

*Irodalom.* Összes költeményeit kiadta újabban Merkel (1888), Riese (1871—74), Postgate (1894). A *Fasti*-t H. Peter, Leipzig 1889, 3. kiad. Magyar iskolák számára szemelvényes kiadást szerkesztett Csengeri János (Jeles írók isk. tára LXIV.) és Cserép József. Magyarra sokan fordítottak belőle egyes részeket. Három heroidát Gyöngyösi István fordított, kire O. nagy hatást tett; egy heroidát Dayka Gábor. Legtöbbet fordított Egyed Antal az eredeti versmértékben, de kevés költőiséggel, az 50-es években. Heroidáit Pongrácz Gellért, 1873. Szemelvényeket Kapossy Lucian (1890). A szerelem művészetét prózában Szana Tamás (1883), Radó Antal (részleteket), Veér Imre (1917) és mások. V. ö. Serédi Lajos, O. és naptára, Budapest 1912; Némethy Géza, O. szerelmei, E. Phil. Közl. 1891; ugyancs latin kommentárt írt a Tristiához, Akad. kiad. 1913; Hartman, De O. poeta, Leiden 1905.

**Oviductus** (lat.), l. *Petevezető*.

**Oviedo**, 1. *Spanyolország tartománya*, a tenger, Santander, Leon és Lugo közt, területe 10,895 km<sup>2</sup> (1919) 717,723 lak. O. az egykori Asturia (l. o.). 16 járása van. Fővárosa:

2. O., egyetemi és püspöki székhely a Nalon és Norra közti magaslatokon, (1919) 55,191 lak., lakk-, bőr-, kalap-, csokoládé- és fegyvergyártással. O. a 781. megkezdett és 1380. átalakított templom körül keletkezett. Az 1528. újjáépített templomban számos ereklyét őriznek; gótikus tornya 82 m. magas, kápolnájában több asturiai herceg, király és királyné van eltemetve. Jelentékenyebb épületei: a városháza (1661), jogtudományi egyeteme (1580). a San Tirso-templom, a kir. fegyvergyár, a Campo Sangrado palota. Szép sétányok kívül botanikus kertje van és Jovelanos államférfiunk itt szobra áll. O. közelében egy magaslaton van a *Santa Maria de Naranco*-templom a IX. sz.-ból, délnyugatra a Nalon mellett van *Caldas de Priorio* (*Caldas de O.*) hőforrás (41°) fürdővel, 11 km.-nyire van Grado községben a *La Trubia* ágyúgyár. O.-t (*Avetum* vagy *Astrum Lucus*) 756. a mórok alapították, királyi székhely is volt.

**O-világ**, földrajzi értelemben a K.-i féltékének az a három világrésze (Európa, Ázsia, Afrika), amelyet már a történelmi időszámítás kezdetén is ismertek, ellentétben a később fölfedezett két kontinenssel (Amerika és Ausztrália), amelyeket viszont *Új-világ*-nak neveztek el. A történelemben Ó.-i népek azok, amelyek a főntebbi három világrészben Kr. e. szerepeltek; így szoktak beszélni az Ó. történelméről, földrajzáról stb. is. Hasonlóképpen Ó. néven értik néha az ókori népek egész kultúréletét, ellentétben a középkorban kezdődött s tovább fejlődött új kultúrával.

**Óvilági majmok**, a keleti félgömböt lakó összes majomfajok, amelyeknek fő jellemvonásuk a nyugati félgömböt lakókkal vagy az újvilági majmokkal szemben az, hogy orrsövényük keskeny s ornyílásaik közel állanak egymáshoz. Éppen ezért *keskenyorrú majmoknak* (Catarrhini) nevezik, szemben az újvilági *laposorrú majmokkal* (Platyrrhini), melyeknek orrsövénye széles és orrlyukaik távol esnek egymástól. Az óvilági majmok között találjuk az emberhez leghasonlóbbakat s ezeket éppen ezért *emberszabású majmoknak* (Anthropomorpha, Anthropoidei) is nevezik. Ilyen

a gorilla, csimpánz, orangután, gibbon. L. még *Majmok*.

**Ovipara** (lat.) a. m. tojó állatok, azok az állatok, melyek petéiket akár termékenyítve, akár termékenyítetlenül lerakják s így szaporodnak. A tojó állatok ellentétei az elevenszülő állatok (vivipara). Szűkebb értelemben ovipar állatoknak csak azokat az állatokat nevezik, melyeknek petéje a lerakás idején egyetlen sejt értékével bír s vagy a lerakás után (pl. halak, tengeri sünök stb.), vagy a lerakás közben (pl. békák, rovarok) termékenyítődik meg. Az ilyen értelemben vett ovipar állatokkal szemben állnak az *ovo-vivipar állatok* (pl. madarak, számos féreg stb.), melyeknél a lerakott tojás már többé-kevésbé fejlett embriót tartalmaz magában.

**Ovipositor** (lat.), a. m. tojócső.

**Ovis** (lat.) a. m. juh (l. o.); *O. musimon*, l. *Muflon*.

**Óviz** (*Stará Voda*, *Altwasser*), kisk. Szepes vm. gölniczbányai j.-ban, (1910) 336 német, szlovák és magyar lak. (Tr. Cs.-Szl.)

**Ovocyta**, l. *Oocyta*.

**Óvoda**, l. *Kisededővő*.

**Óvógyógymód** (*prophylaxis*), összessége azon eljárásoknak, melyek segítségével a betegségek, különösen a fertőző betegségek elkerülhetők, továbbá amelyek a betegeknek bizonyos komplikációk, súlyos fordulatok ellen küzdenek.

**Óvoíntézetek**, l. *Kisededővás*.

**Óvoja**, *oboja*, helyesebben *övöea*, a tunguz nép neve saját nyelvén.

**Óvónő**, l. *Kisededővőnő*.

**Ovorin**, a marhavelőből előállított készítmény, melyet a művajhoz adnak azért, hogy az a felmelegítésnél úgy megbarnuljon, mint a vaj.

**Ovoszkóp**, tojásvizsgáló műszer, amelyen vetítő tükör segítségével a tojást átvilágítják s ebből a tojás minőségét megítélhetik. Ezzel a műszerrel állapíthatják meg a kereskedelmi árunál a tojás friss vagy régi voltát, a költőtojásnál pedig az ültetés utáni 5—7-ik napon a tojás megtermékenyített, a 12—14-ik napon pedig az embrió élő vagy elhalt állapotát.

**Ovo-vivipara** (lat.), l. *Ovipara*.

**Ovulatio** (lat.), l. *Havi tisztulás*.

**Ovulisták** (lat.) azok a természettudósok voltak, akik *Leeuwenhoek* idejében a petét tartották az állat kizárólagos csírájának, melyben a leendő állat parányi kiadásban teljesen készen van s az ondószálcaska csak fölébreszti, fejlődésnek indítja. L. még *Praeformatio*.

**Ovulum** (lat.), l. *Pete* és *Magkezdemény*.

**Ovum** (lat.) a. m. tojás, pete.

**Ow.**, lat. állatnevek után *Owen* Richard (l. o.) nevének rövidítése.

**Owen** (ejtsd: ó'n), l. *John*, latinosan *Audoenus* v. *Ovenus*, új-latin költő; szül. Armonban (Wales) 1560., megh. Londonban 1622. Oxfordban jogot tanult, majd tanítóskodott. Martialist utánzó epigrammáival tűnt föl, melyekben maró gúnyval támadja a kat. egyházat. Sokszor kiadták, először Londonban 1606., legjobban Renouard, Páris 1794.

2. *O., Richard, sir*, angol természetbúvár, szül. Lancasterben 1804. jun. 20., megh. London-

ban 1892 dec. 16. Az edinburghi egyetemen tanult s mint sebész-orvos Londonban telepedett le, de csakhamar kizárólag a természetrajzi tudományokra s különösen az anatómiára adta magát. 1835. a College of Surgeons intézet öre lett, azután az anatómia és a fiziológia tanára a londoni királyi intézetben, majd a természetrajzi osztály főfelügyelője a British Museumban. A Magyar Tud. Akadémiának kültagja volt. Nagyobb művei: *Archetype and homologies of vertebrate skeleton* (London 1848); *British fossil reptilia of the cretaceous period* (1851); *Comparative anatomy, invertebrate animals* (1855) és *vertebrate animals* (1855); *Crocodylia and Ophidia of the London clay* (1859); *Description of the extinct gigantic Sloth* (1843); *Fossil reptilia of the wealden* (1853—57); *History of the British fossil mammalia and birds* (1846) és *reptiles* (1849); *On the classification of mammalia* (1859); *Memoir on the Megatherium* (1861); *Odontography* (2. kiad. 1845, 2 köt.); *On forms of the skeleton and the teeth* (1856); *Palaeontology* (7. kiad. 1871); *Principles of comparative osteology* (1855); *Anatomy of vertebrates* (1866—68, 3 köt.); *Descriptive and illustrated catalogue of the fossil reptilia of South Africa* (1871); *On the fossil mammals of Australia and on the extinct marsupials of England* (1877, 2 köt.); *Memoirs of extinct wingless birds of New Zealand* (1878, 2 köt.). 1849—81-ből származó dolgozatainak egy része megjelent *History of the British fossil reptils* (1884, 4 köt.) címen. V. ö. *Owen R., Life of Richard O.* (London 1894, 2 köt.) és *Margó T. emlékbeszédét* fölötte 1893 ápr. 30.

3. *O., Robert*, angol szocialista író, szül. Newtownban (Montgomeryshire) 1771 máj. 14., megh. u. o. 1858 nov. 17. Szegény sorban nőtt fel s Manchesterben egy pamutfonógyár alkalmazottja lett. Gazdagon nősülvén, gyártulajdonos lett s newlanarki mintagyára és tudományos, valamint emberbaráti közszereplése révén vált ismertté. Később elvesztette vagyonát s 1823. Amerikába ment, ahol elveinek gyakorlati keresztülvitelére Indiana államban kommunisztikus gyülekezetet alakított, mely azonban csakhamar feloszlott. 1827-ben visszatért hazájába, ahol jóformán elfeledve halt meg. O. volt az első nagyiparos, ki nagyobb szabású munkásjóléti intézményeket létesített; először hirdette a gyermekmunka korlátozását s a munkaidő szabályozását. Nagyrészen tőle ered az a *válságelmélet* (l. o.), mely a gazdasági életben zavart okozó tényezők közt a dolgozó osztályok csekély jövedelmét felismerte. O. méltatta először a *munkanélküliség elleni küzdelmet*, ő a *szövetkezeti mozgalom atyja*. Az *utopisztikus szocializmus* első képviselője. Nevezetesebb munkái: *A new view of society* (London 1813, németül Leipzig 1900); *The book of the new moral world*; *Revolution in the mind and practice of the human race* (London 1849). V. ö. *Bösch*, O. (Winterthur 1905); *Simon*, O. (Jena 1905); *Liebknecht*, O. (Nürnberg 1892); *Földes*, Szocializmus (Budapest 1910).

**Owen Glendower** (ejtsd: óen glenndauer), vagy *Glindwr*, walesi felkelő vezér, ki magát a régi walesi fejedelmektől származtatta és IV. *Henrik* angol király ellen 1403. felkelést támasztott

Walesben. Hívei varázslónak tartották és szentként tisztelték. Bár több vereséget szenvedett, még V. Henrik uralkodása alatt is fentartotta magát francia segítséggel Wales északi hegyei közt. Megh. 1416.

**Owensboro'** (ejtsd: onszbóro), fővárosa Kentucky északamerikai állam Davies countyjának, az Ohio s vasutak mellett, (1910) 16.011 lak., dohánygyártás és kereskedelem, hajózás.

**Owen Sound** (ejtsd: auen szaund), Grey county fővárosa Ontario kanadai tartományban a Hurontó, Georgion öble és vasutak mellett, 10,000 lak., kikötő, fa- és terménykereskedelem.

**Owen Stanley** (ejtsd: oen szténli), hegység Új-Guinea-szigeten, fölfedezőjéről, O. S. kapitányról (1848) elnevezve. 1889-ben Mac Gregor mászta meg és legmagasabb csúcsát a Mount Victoriát 4002 m. magasnak találta.

**Oxalátkövek** (*oxáltkövek* v. *oxálsavas kövek*), l. *Húgykő*.

**Oxalátok**, l. *Oxálsav*.

**Oxalidaceae**, *Madársóska*félék (növ.), a szabdazirmú kétszikűek családjá a Geraniales sorozatban. 340 faja közül a legtöbb tropusi, kisebb számban mérsékelt öviek. Többnyire füvek, ritkábban fás növények, levelük váltakozó, gyakran összetett. Viráguk kétivarú, sugaras, 5 tagú. A csésze maradó. Porzó 10, 2 körben v. 15, szá-lukkal töben összefüggnek egymással. 5 termő-levelük a szirmok előtt áll, lehetnek csaknem teljesen szabadok, v. csak a bibeszálak szabadok. A magház 5-üregű, közepén oszlop van. A termés lehet tok, kopácsai nem válnak el az oszloptól vagy csillagalakban nyílnak szét, másokon bogóy. Nevezetesebb: *Oxalis*, *Averrhoa*.

**Oxalis L.**, *madársóska* (növ.), az Oxalidaceae család génusza; 220 faja közül néhány európai-ázsiai, a többi főképp Dél-Afrikában, Madagaszkár szigetén és Dél-Amerikában van elterjedve. Legtöbbjük gumóval v. hagymával évelő fű, egyesek fák v. cserjék. Levelük tenyeresen 3-as v. többszörös, néha egyszerű osztatlan. Egyeseken lemez helyett a lemezzé kiszélesedett levélnyél van meg. A level ingerlékeny, éjjelre alvó helyzetet vesz fel. A felrepedt toktermés kopácsai az oszloptól nem válnak el. Az *O. acetosella* L. (erdei madársóska, lóheresóska, nyúlkenyér) árnyas erdők, cserjések kedves füve. Kúszó tarackkal terjed, földfeletti szára nincs, csak 1-virágú virágkocsánya és levele van a talaj fölött, az utóbbi hosszú nyelű, 3-as, a levélkéik visszás szívalakúak, maguk is, a nyél is kellemes sóska-fűzük, szomjuságcsillapítók, sóska-savas kálium van bennük. Virága fehér, halvány rózsapirosan erezett szirmokkal. Levele salátának alkalmas. Az *O. corniculata* L. (fürtös madársóska) kertjeinkben látható, az ország Ny.-i részén elvadulva is. Tarackja nincs. Az egész növény szőrös, gyakran lilás árnyalata van. Virága kicsi, sárga. Termése, kocsánya hátragörbül. Egyes délamerikai O.-fajokat főzeléknek természetnek.

**Oxalit** v. *humboldtii* (ász.), hajszálalakú kristályok, fürtös tömegek, rostos vagy finom szemű, sötét földes szövetű lemezek, vékony kérgek és lepelszerű bevonatok, amelyek a sárga vasércre emlékeztetnek. Okker- v. szalmasárga, gyengén

zsrifényű vagy fénytelen. Kristályvíztartalmú vasoxalát:  $2\text{FeC}_2\text{O}_4 + 3\text{H}_2\text{O}$ . Termőhelyei: Kolo-soruk, Bilin közelében Csehországban; Duisburg, Gross-Almerode Hessenben; mindenhol a barnaszénben fordul elő.

**Oxalium**, elavult neve a *káliumoxalátnak*, l. *Oxálsav*.

**Oxálsav**, *sóska-sav*, *etándisav*, *Acidum oxalicum*. Kétfázisú, organikus sav, mely-

nek savanyú sóját *Angelus Sala* a XVII. sz.-ban állította elő a sóska-ból, a tiszta savat pedig cukor oxidációjával *Scheele* 1776. A természetben elterjedten található az O. sói. Savanyú káliumsója az *oxalis* és *rumex* fajokban található nagyobb mennyiségben. Innen ered a neve. Kalciumsója csaknem minden növényi részben található, nagyobb mennyiségben a rhabarbarában. Gyakori előfordulása valószínűleg összefügg az-zal, hogy igen sok szénvegyület, pl. a cukor, keményítő stb. oxidációjakor O. keletkezik. A természetben található *humboldtii* v. *oxalit* (l. o.) nevű ásvány ferrooxalát, a *whevellit* pedig kalciumoxalát. O. képződik igen sok széntartalmu-vegyület oxidációjakor, így aszénhidrátoknak salétromsavval való oxidálásakor. Régebben a cukor-nak salétromsavval való oxidációja révén készítették, ezért *cukorsavnak* is nevezték. Manapság e névvel más vegyületeket jelölünk (l. *Cukor-sav*). Előállítható hangyasavas nátriumból, ha azt hirtelen 400°-ra melegítjük:

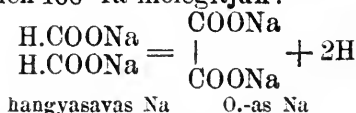

E reakciót manapság technikailag is értékesítik O. előállítására (l. *Hangyasav*). Iparilag a cellulóz oxidációja útján állítják elő. Fűrészpont kálium- és nátriumhidroxid elegyével összekeverve, vas üstökben 200—220°-ra hevítik, amikor nátrium- és káliumoxalát képződik. A megolvadt barna tömeget vízzel kivonják és oltott mésszel főzik; ekkor kalciumoxalát válik ki, amelyet kénsavval bontanak el és a megszürt oldatból az O.-at kikristályosítják. Tisztítás céljából vízből többszörösen átkristályosítják. Az O. egyhajlású prizmákban kristályosodik, amelyek két molekula|kristályvizet tartalmaznak ( $\text{H}_2\text{C}_2\text{O}_4 \cdot 2\text{H}_2\text{O}$ ). 100°-on kristályvizét elveszti, de levegőn ismét felveszi. Magasabb hőmérsékleten vagy tömény kénsav hatására elbomlik vízre, szénoxidra és széndioxidra. Vízben és alkoholban könnyen oldódik (1 sr. kristályos O. a szoba hőmérsékletén 9 sr. vízben feloldódik), oldata erősen savanyú ízű. Oxidáló anyagok (káliumhipermanganát) igen könnyen széndioxiddá és vízzé oxidálják, ezért az O. egyike az erélyesebb redukáló testeknek. Az iparban a karton-, selyem- és gyapotfestészetben, a kémiai laboratóriumokban pedig normál (szabályos) oldatok készítésére és a különféle O.-sók előállítására használják; továbbá mint tisztítószert tinta- és rozsdafoltok eltávolítására. Nagyobb adagban a szervezetre mérgező hatású, mert egyrészt mint sav maróhatású, másrészt az oxalát-ion mérgező hatást gyakorol a szívre



és idegrendszerre. Az O. legegyszerűbben felismerhető mézsvízzel, amellyel fehér, ecetsavban oldhatatlan csapadékot ad. Mennyiségi meghatározása leginkább  $\frac{1}{10}$  normál káliumhipermanganát-oldattal történik titrálás útján.

Az O. kétbázisú sav; sóit *oxalátoknak* nevezük. Normális, savanyú sói és tetraoxalátjai ismeretesek. Ezek közül fontosabbak: 1. *Káliumoxalát* ( $K_2C_2O_4 \cdot H_2O$ ), amely O.-nak káliumkarbonáttal való telítése és az oldatnak kikristályosítása útján készül. Vízben könnyen oldódik. E sót a barnakő meghatározására és a fotográfózásnál használják. O.-val elegyítve savanyú sóvá, *káliumhidrooxaláttá* ( $KHC_2O_4 \cdot H_2O$ ) lesz, mely a természetben számossavanyú ízű növény(sóska)nedvében található és legegyszerűbben úgy készül, hogy az O. felét káliumkarbonáttal telítik és a másik felét hozzáöntve, kikristályosítják. 2. *Káliumtetraoxalát* [ $KH_3(C_2O_4)_2 \cdot 2H_2O$ ], amely fő alkotórészét képezi a kereskedésben található ú. n. sóskasónak és amelyet a háztartásban tinta- és rozsdafoltok eltávolítására használnak. A káliumoxalátokhoz teljesen hasonló a megfelelő nátrium- és ammoniumsók. 3. *Kalciumoxalát* ( $CaC_2O_4 \cdot H_2O$ ), fehér, poralakú csapadék alakjában válik le, ha a vízben oldható oxalátokhoz kalciumklorid-oldatot öntünk. Található a növényi és az állati szervezetben (vizeletben), a húgykövekben stb. Vízben és ecetsavban oldhatatlan, de sósavban v. salétromsavban igen könnyen feloldódik. Erősebb hevítéskor kalciumkarbonátra és szénoxidra bomlik. A súly szerinti elemzésben rendszerint e só alakjában választják le a kalciumot. A kalciumoxaláthoz teljesen hasonló a bárium- és stronciumoxalát. 4. *Ferroxalát* ( $FeC_2O_4 \cdot 2H_2O$ ), citromsárga csapadék, mely ferroszulfát- és káliumoxalát-oldatok elegyítésekor képződik. A ferroxalátnak a káliumoxaláttal való kettős sóját [ $K_2Fe(C_2O_4)_2 \cdot 2H_2O$ ] kiváló redukáló hatásánál fogva a fotográfózásban mint igen jó «előhívót» használják. 5. *Ferrioxalát* [ $Fe_2(C_2O_4)_3$ ], frissen készült ferrihidroxidnak O.-ban való oldása útján kapható. A fény a ferrioxalátot ferroxaláttá redukálja, ezért az előállításnak sötétben kell történni. Hasonló összetételűek a krom- és kromioxalátok, amelyek igen szép színűek. 6. *Antimonoxalát* ( $C_2O_4$ ),  $Sb_2O_3 \cdot H_2O$ . Fehér, savakban könnyen oldódó por. A kelmefestésben pácnak használják, főképpen káliumoxaláttal alkotott kettős sója alakjában. Az O.-ban a hidrogénatomok különféle alkoholgyökökkel (metil, etil stb.) helyettesíthetők ésekkor az O.-nak különféle összetett étere (eszterei) keletkeznek. *Dimetilesztere* metiloxalát ( $COO \cdot CH_3$ )<sub>2</sub> 54°-on olvadó, 163°-on forró kristályok. A metilalkohol tisztítása ez eszter segítségével történhetik (l. *Metilalkohol*). *Dietilesztere* etiloxalát ( $COO \cdot C_2H_5$ )<sub>2</sub> 186°-on forró, kellemes szagú folyadék.

**Oxálsavas kövek**, l. *Húgykő*.

**Oxálsavas sók**, l. *Oxálsav*.

**Oxálsav-éter** a. m. oxálsaveszter, l. *Oxálsav*.

**Oxálsavnitril** a. m. dicián v. ciángáz, l. *Cián*.

**Oxaluria** (gör.), anyagforgalmi rendellenesség, melyre jellemző az oxálsav (sóskasav) v. oxálsavas méz mennyiségének megnövekedése a vizeletben; gyakran oxálsavas húgykőképződéssel jár együtt. Újabban tagadják, hogy a kö-

képződésen kívül más kórokozó jelentőséggel bírna.

**Oxaphor**, l. *Oxikámfor*.

**Oxazin**, nitrozodifenilánilinből és fenolból előállítható kátrányfesték; legtöbbszörre bázikus természetűek és a tanninnal áztatott gyapotot világoskék v. ibolyaszínűre festik.

**Oxenstierna** (ejtsd: —serna), l. *Axel*, gr., svéd államférfi, szül. Fånöben (Upland) 1583 jún. 26., megh. Stockholmban 1654 szept. 7. Mint nemesapród került IX. Károly svéd király udvarába s annyira megnyerte annak bizalmát, hogy a birodalmi tanács tagjává nevezte ki. 1611-ben a kiskorú *Gusztáv Adolf* király egyik gyámja volt s mikor az nagykorú lett, 1612. a kancellári méltóságra emelte. Mint ilyen rendkívül nagy és jótékony befolyással volt Gusztáv Adolf belső kormányára és külső politikájára. Ő kötötte meg a dánokkal (1613) és az oroszokkal (1617) a békét és elkísérte a királyt a lengyel hadjáratba. 1626—32-ig Poroszország kormányzója volt. 1632-ben Frankfurtba jött és átvette a svédektől meghódított német tartományok igazgatását. Gusztáv Adolf halála után a kiskorú Krisztina királynő helyett korlátlan hatalommal vezette Svédország kormányát és külső politikáját. Ő tartotta fenn a német protestánsok szövetségét a *heilbronn*i szerződés által (1633 ápr.) és a legnagyobb erővel folytatta a háborút a Habsburgok ellen. 1634-ben Svédországnak mintaszerű új alkotmányt adott. Az ő műve volt a dánokkal kötött *brömsebroi* béke (1645) és a vesztfáliai béketárgyalásoknál is vezető szerepet játszott (1648). Erdemeiért Krisztina királynő grófi rangra emelte, de 1648 után megszűnt régi befolyása. Krisztina lemondásában nem volt része s annak távozása után X. Károly bizalmas embere lett. Iratait és levelezéseit *Stiffe*, *Sondén* s mások adták ki. (A. O.-s skrifter och brevexling, Stockholm 1888—1905, 14 köt.). V. ö. *Sondén*, Axel O. och hans broder (Stockholm 1903).

2. *O.*, *Erik*, gróf, svéd államférfi, az előbbinek ifjabbik fia, szül. Fiholmban (Södermanland) 1624 febr. 23., megh. Frauenburgban (Poroszország) 1656 nov. 2. Még atyja életében magas állásokat viselt s annak halála után birodalmi kancellár lett (1654). X. Károly király teljes bizalmát bírta a külső és belső politika vezetésében. 1655-ben a lengyelektől elvett Nyugat-Poroszország kormányzója lett. Hirtelen halála nagy csapás volt a svéd politikára.

3. *O.*, *Johan Gabriel*, svéd politikus és költő, szül. Stockholmban 1750 júl. 4., megh. u. o. 1818 júl. 29. A diplomáciai pályára lépett s hosszabb ideig a bécsi követségnél volt alkalmazva. 1786-ban birodalmi tanácsos és kancelláriai elnök lett, később pedig birodalmi marsall. Legjelesebb művei közé tartoznak a természet szépségeiről értekező költeményei: *Skördarna* (Az aratók) és *Dagens stunder* (Nappali órák). Milton Elveszett paradicsomát is lefordította, szintűgy Tasso Felszabadított Jeruzsálemének egy részét. Összes munkái Arbeten c. alatt (3 köt., Stockholm 1836—42.) jelentek meg.

**Oxetilszulfonsav**, l. *Izetionsav*.

**Oxetiltrimetilammoniumhidroxid** l. *Kolin*.

**Oxford**, 1. angol county (*Oxfordshire*), Warwick, Northampton, Buckingham, Berks és Gloucester közt, 1957 km<sup>2</sup> területtel, (1911) 198,499 lak. Földje termékeny s úgy a mezőgazdaság, mint az állattenyésztés virágzó. Ipara jelentéktelen.

2. *O.*, az ugyanily nevű angol countynak és anglikán püspökségnek *székhelye*, Anglia egyik elsőrangú egyetemi városa, halmokkal körülfogott és csak É. felől nyílt síkságon, a Cherwell és Temze összefolyásánál, (1911) 53,048 lak. Templomai közül a legkiválóbbak: a székes-egyház, egyszersmind a Christ Church College kápolnája, a XII. sz.-ból; Burne Jones fal-festményei, Berkeley és Pusey síremlékei láthatók benne; továbbá a Lady Chapel; a St. Marq-Church 1300-ból való toronnyal; St. Peter in the East normann kriptával és kórossal; Church of St. Aldate (XIV. sz.) gót ízlésben. A St. Mary Magdalen Church előtt áll az 1555. és 1556. elégetett Cranmer, Latimer és Ridley emlékére agót ízlésben készült Martyrs' Memorial. A college-ek közt külsejükre nézve a legszebbek: a Christ Church, amelynek építését még Wolsey kezdte meg, szép udvarral és festményekkel; Merton college (1417—24), Oriel college (1630—37), továbbá a New College a XIV. sz. végéről való épületeivel, a St. Mary Magdalen college stb. Az egyetem szervezete s a tanítás módja nagyon hasonlít a cambridgeihez. Csakis a Regius (királytól kinevezett) professzorok (6) kapnak az államtól fizetést, a többiek jövedelme alapítványokból folyik be, amelyekről neveiket is kapják. Vacarius és más híres tudósok már a XII. sz.-ban tanítottak *O.*-ban és amint látszik, már ekkor bizonyos egyetemi szervezet állott fenn. Az első kancellárt 1214. nevezték ki. Résztint a szokásjog, részint királyi levelek számos olyan szabadalmat biztosítottak a városnak és egyetemnek, amelyek részben máig is fennállanak. Az egyetemi testületek szervezetére, a tanításra és vizsgálatokra vonatkozólag már korán adtak ki rendeletek (statutes), amelyek Laud kancellár érseksége idejében (1630—41) Corpus statutorum Universitatis Oxoniensis cím alatt foglaltattak össze. Az egyetem külső szervezetét az 1854-iki állami törvény alakította át. 1871-ben és 1877. az állam törvényei újból beavatkoztak *O.* ügyeibe és így a régi intézmények iránt táplált előszeretet dacára az újabb szükségletek kielégítéséről is történt gondoskodás. L. még *Cambridge*.

*Irodalom.* Lyte, Hist. of the University of O., London 1886; Brodrick, Hist. of the University of O., O. 1886; Student's Handbook of the University of O., u. o. évenként; Historical Register of the University of O., u. o. évenként; Statuta Universitatis Oxoniensis, u. o. évenként; Mullinger, The history of the university O.; Hartfelder, Der Zustand der Hochschulen am Ende des Mittelalters, Histor. Zeitschr., 1890, 64. köt.; J. Wells, O. and O. Life, 1892; Andrew Lang, O., 1905.

3. *O.*, Mississippi északamerikai állam Lafayette countyjának fővárosa, (1910) 2014 lak., az állami egyetem székhelye. — 4. *O.*, város Ohio államában, (1910) 2017 lak., a Miami egyetem, valamint két női főiskola székhelye.

**Oxford**, Robert Harley, *O. grófja*, angol államférfi, szül. Londonban 1661 dec. 5., megh. 1724 máj. 21. Orániai Vilmost támogatta II. Jakab ellenében (1688). 1700-ban lett az alsóház

tagja, s a tory-párthoz tartozott. 1704-ben belépett a whig-kormányba, de már 1708. lemondott és az ellenzékhez csatlakozott. 1710-ben a whig-párt bukása után az új kormány élére állott. Anna királynő 1711. *O. grófjává* nevezte ki. Ezután ő vezette Anglia külpolitikáját az *utrechti* békéig (1713). Ekkor meghasonlott St. Johnnal (Bolingbroke lord) s Anna királynő kegyeit is elvesztvén, lemondott állásáról (1714 júl.). I. György trónralépése után azzal vádolták, hogy *Jakab Eduárd* trónkövetelővel áll titkos összeköttetésben és a Towerbe zárták. 1717-ben felmentették ugyan, de a király száműzte őt birtokára. Ittkönyvek és kéziratok gyűjtésével foglalkozott. Gyűjteménye fia, *Edward* halála után 1743. vétel útján az állam tulajdonába került s jelenleg a British Museumban foglal helyet (Harleyan Miscellanies). V. ö. *Roscoe*, Robert Harley, earl of O., prime minister 1710—14 (London 1902).

**Oxford**, sávosan, avagy kockásan mintázott pamutszövet, sűrűsége cm.-ként 24—30, láncfonal Ma = 16—20, vetés Ma = 14—20.

**Oxfordi egyetem**, l. *Oxford*.

**Oxfordien** (geol.) a felső jura vagyis a malm legalsó emelete. Egyik legjellemzőbb kőülete a Peltoceras transversarium. L. *Jura-szisztéma*.

**Oxfordshire**, angol county, l. *Oxford*, 1.

**Oxfordshiredown-juh**, angol fekete fejű és fekete lábú, középhosszú gyapjas, nagytestű húshajfajta, melyet néhány uradalomban nálunk is tenyésztenek.

**Oxi** . . . (*oxy* . . ., a görög ὄξύς, a. m. éles, hegyes, metsző, maró, savanyú stb. értelmű szótól), kémiai vegyületek nevében azt jelenti, hogy az illető vegyület több oxigénatomot tartalmaz, mint a neki megfelelő alapvegyület, például  $C_6H_5COOH =$  benzoésav,  $C_6H_4(OH)COOH =$  oxibenzoésav stb.

**Oxiaceton**, l. *Acetilkarbinol*.

**Oxiae Insulae**, görög szigetek, l. *Echinádok*.

**Oxiakantin** (oxyacanthin) v. *vinetin*  $C_{19}H_{21}NO_3$ . A Berberis vulgaris gyökereiben található alkaloida. Éterből v. alkoholból tálalható, 208—214°-on olvadótükben kristályosodik. Jobbra forgat. Ligroinban kevésbé, benzolban és kloroformban jól oldódik. *Polex* fedezte fel 1836. a Berberis vulgaris gyökerében.

**Oxialdehid**, l. *Glioxál*.

**Oxialkilbázisok**, l. *Hidraminek*.

**Oxiammonia**, l. *Hidroxilamin*.

**Oxiantranol**, *oxyanthranol*:

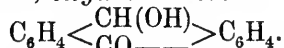

Ha antrakinont lúggal és cinkporral enyhén melegítünk, *O.* keletkezik. Sárgászöld színű test, lúgokban vérvörös színnel oldódik. Ha az oldatot levegővel rázogattjuk, elszíntelenedik és antrakinon válik ki, míg a lúgos folyadék jelentékeny mennyiségű hidrogénhiperoxidot tartalmaz. E reakciót az antrakinon felismerésére is használják.

**Oxiazobenzol** (*fenoldiazobenzol*):  $C_{12}H_{10}N_2O$  v.  $C_6H_5.NN.C_6H_4.OH$  keletkezik diazobenzolból és fenolnátriumból, salétromsavas diazobenzolból és szénsavas báriumból. Téglavörös színű prizmákat alkot, vízben alig, alkoholban és éterben jól

oldódik. 151°-on olvad. Az O. mint festék használata (Tropolin Y) és sok hasonló természetű oxiazovegyületet állítanak elő iparilag (oxiazofestékek). Diazobenzolból és rezorcinnál készíthető a *dioxi-azobenzol* ( $C_6H_5.NN.C_6H_5(OH)_2$ ), vörösrőzű, alkáli-lúgban, alkoholban, éterben oldható tüköt alkot. 161°-on olvad.

**Oxibázisok, l. Bázisok.**

**Oxibenzoésavak,**  $C_6H_4(OH)COOH$ . Három izomeria van: az orto, meta és para oxibenzoésav. Legfontosabb az *orto-oxibenzoésav* v. *szalicil-sav* (l. o.). A *meta-oxibenzoésav* 200°-on olvadó kristályokból áll. Meta-szulfobenzoésavból káli-olvasztással állítható elő. A *para-oxibenzoésav* 213°-on részben bomlás mellett olvadó monoklin-prizmákból áll. Előfordul a fehérje rothadási termékei között; para-szulfobenzoésavból káliolvasztással állítható elő.

**Oxibenzol, l. Karbolsav.**

**Oxibenzolok, l. Fenolok.**

**Oxibiózis,** az oxigén jelenlétét követelő élet, fejlődés, ellentétben az *anoxibiózissal* (bakteriológia).

**Oxicimol (oxycymol), l. Karvakrol.**

**Oxid, l. Oxidok.**

**Oxidáció (oxydatio),** az a kémiai folyamat, melyben a testek oxigénnel egyesülnek; ilyen kémiai folyamat az égésnek mind a két neme (lassú és gyors égés), az állati szervezet anyagcsereje, a korhadás stb., mert e folyamatokban szereplő testekből a levegő oxigénjének rovására különféle oxigéntartalmú vegyületek (víz, széndioxid stb.) képződnek. Azt a testet, mely az O.-t létrehozza, *oxidáló szernek* nevezzük. Ilyenek az oxigén, víz jelenlétében a halogén-elemek (klór, bróm, jód) és számos vegyület, mint pl. a salétromsav, krómsav, hipermangánsav, klórsav és ezeknek sói, továbbá a hiperoxidok és a könnyen redukálható oxidok (ólomoxid, rézoxid), más szóval azok a vegyületek, melyek oxigénjüket vagy annak egy részét igen könnyen elbocsátják. A szó tágabb értelmében O.-nak nevezzük mindazokat a kémiai folyamatokat, melyek során egy test negatív alkotórészt vesz fel. Így pl. ferroklorid ( $FeCl_2$ ) klór hatására oxidálódik ferrikloriddá ( $FeCl_3$ ). Az O.-nak ellentettje a *redukció* (l. o.).

**Oxidációs öv, oxidációs ércék, l. Ércfekvő-hely.**

**Oxidáló szerek, l. Oxidáció és Antiszeptikus szerek.**

**Oxidált ezüst, l. Fémek színezése.**

**Oxidált sósav, a klór (l. o.) elavult neve.**

**Oxidáz** (növény), a növény testében végbemenő oxidációkat közvetítő enzima, röviden: oxidáló enzima. Az oxidázok közreműködésével lefolyó reakciók sokfélék: ide tartoznak bizonyos biológiai oxidációi és zsiroknak és szénhidrátoknak, alkoholoknak és aldehideknek savakká való alakulása; pl. az ecetsavas erjedés stb. Az O. kimutatására többféle reakciót használnak, legegyszerűbb a guajak-tinktúra kékre festődése. Az O. még nem eléggé ismeretes, de feltételezik, hogy az oxidáló enzimek két részből állanak: oxidázokból és peroxidázokból.

**Oxidhidrát a. m. hidroxid, l. Nevezéktan.**

**Oxidimetria, oxydimetria, oxigénmérés,** a kémiai analízisben olyan térfogatós (titráló) módszer, amelynél oldott oxidálható anyagok mennyiségét a velük reagáló, ismeretes töménységű, oxidáló mérőoldatok elhasznált mennyiségéből (rendszerint térfogatából) számítják ki. (L. *Kémiai analízis*.)

**Oxidín (oxydín),** vazelinpreparátum cink- és rézkliséknek s más efféle maratott gyártmányoknak oxidációtól való megóvására.

**Oxidaoethan, l. Etilénoxid.**

**Oxidok (oxydok),** általában véve az elemeknek és a különféle összetett gyököknek oxigénvegyületei. Kémiai magaviseletük szerint megkülönböztetnek *savképző, bázist képző és indifferentis* O.-at. 1. A *savképző O.* (más néven savanhidridek) kevés kivétellel a metalloidoknak (nem fémek elemeknek) oxigénvegyületei; ezek vízzel egyesülve hidrosavakká lesznek (l. *Savak*). 2. A *bázist képző O.* (vagy oxibázisok) a pozitív elemeknek (fémek elemeknek) oxigénvegyületei (l. *Bázisok*); ezeknek közös kémiai sajátsága, hogy a savakkal sókat képeznek. Altalában véve akkor képződnek, ha a fémeket oxigénben hevítjük, vagy ha nitrátjaikat, karbonátjaikat, esetleg hidroxidjaikat izzítjuk. 3. *Indifferentis* O.-at a fémek és a nem fémek egyaránt képeznek. Ilyeneknek tekinthetők a *szub-O.*, amelyekben kevesebb oxigén van, mint a bázist képző O.-ban, továbbá *szuper-O.* (v. hiper-O.), amelyek —O—O— kapcsolódású oxigénatomokat tartalmaznak (l. *Hiperoxidok*). E szuper-O. a hidrogénhidroxid HOOH sóiként is foghatók fel. Negatív elemek indifferentis oxidjai pl. a szénoxid, nitrogénoxid. Ezek oxigénfelvétele révén savképző O.-ká (széndioxidá, nitrogéndioxidá) lesznek.

**Oxidulhidrát a. m. hidroxidul, l. Nevezéktan.**

**Oxidulok, l. Nevezéktan.**

**Oxidverődék, l. Lángreakció.**

**Oxiecetsav, l. Glikolsav.**

**Oxietilénborostyánkősav a. m. almasav (l. o.)**

**Oxifil sejtek, l. Eozinofil sejtek.**

**Oxigén (oxygenium),** nem fémek elem, amely vegyületeiben mindig mint kétvegyértékű negatív gyök szerepel; kémiai jele O, atomsúlya 15.96. Az O.-t Priestley fedezte fel a merkurioxidnak hevítése révén 1774 aug. 1. és ugyanezen évben Scheele is, a nélkül, hogy Priestley felfedezéséről tudott volna; még ez előtt Hales (1727) és Bayen (1774) is előállították az O.-t, de ennek lényegéről, sajátosságáról sejtelmük sem volt. Az elemet Priestley a flogiszton-teóriának megfelelően «deflogisztizált» levegőnek nevezte el; az O. elnevezést Lavoisier-től kapta, ki azt hitte, hogy ez az elem minden savnak közös alkotó része. Az O. valamennyi eddig ismert elemi test között a legnagyobb mennyiségben található és a legelterjedtebb; előfordul szabad állapotban a levegőben, amelynek kerek számban  $\frac{1}{5}$  részét teszi; ezenkívül alkotó része a víznek, amelyben 88.8% O. van, számos ásványnak, kőzetnek, továbbá az állati és a növényi organizmusnak. Előállítható merkurioxidból, miként azt Priestley tette, úgy hogy azt retortában magas hőmérsékletre hevítjük, amikor a merkurioxid kénésőre és O.-re

szétbomlik. Laboratóriumokban azonban úgy kapják, hogy megolvastott káliumklorátot retortában hevítenek; végelemzethen e vegyület a hevítéskor káliumkloridra és O.-re bomlik szét. Célszerű a káliumklorátot félannyi porrá tört barnakővel elegyíteni; ebből a keverékből az O. igen egyenletes áramban és nem nagyon magas hőmérsékleten fejlődik ki. Az O.-gáz víz v. kén-eső felett fogható fel, de megtölthető vele valamely edény úgy is, ha a gázt az edény fenekére vezetjük, melyből lassanként maga előtt kiúzi a levegőt. Készíthető azonban még káliumnitrátnak (salétrom) vagy a barnakőnek erős izzítása révén; továbbá úgy is, hogy barnakő v. káliumbikromát és koncentrált kénsav keverékét melegítik. A gyári célokra szükséges O.-t nagyban igen sokféle módon állítják elő, leggyakrabban közvetett úton a levegőből. Igy Bousignault-Brin eljárása szerint: báriumoxidot előbb levegőáramban hevítenek, amikor e vegyület O.-nel egyesül és báriumszuperoxidá lesz; ez utóbbi levegőtől mentes térben izzítva O.-re és báriumoxidra bomlik szét, amely az említett módon ismét báriumszuperoxidá alakítható át; v. pedig — és ez az eljárás a leggyakrabban használatos — mangánhiperoxidot (barnakövet) nátriumhidroxiddal keverve vasretortában 450—500°-ra hevítenek levegőáramban és az így kapott nátriummanganátot vízgőzzel bontják el, amikor a vegyület O. fejlődése közben mangánhiperoxidra és nátriumhidroxidra bomlik szét, amelyekből a levegő O.-jétől ismét nátriummanganát képződik; újabban elektrolitikai úton is előállítják a víz megbontása által. Az ilyen módon kapott gázt alkalmas vasvaspaleckokba komprimálva bocsátják a kereskedésbe. Nagysága szerint egy ilyen vaspaleckban 5—10 ezer liter tiszta O.-gáz van. Az O. színtelen gáz, amelynek íze, szaga nincs; sűrűsége (ha a levegőé = 1) 1·10563; 1 lit. O. súlya 0°-on és 760 mm. nyomás alatt 1·43028 g.; —140°-on 320 atmoszféra nyomással átlátszó folyadékká megsűríthető. A folyós O. fajsúlya Olszewsky szerint —139·3°-on 0·8788, és forráspontja 740 mm. nyomás alatt—181·5°; kritikus hőfoka —113° és kritikus nyomása 50 atmoszféra. Vízben a nitrogénnél nagyobb mértékben oldódik; Winkler Lajos meghatározásai szerint az O.-abszorpció koefficiense:

0°-on ...	0·04890	60°-on ...	0·01946
10° " ...	0·03802	70° " ...	0·01883
20° " ...	0·03102	80° " ...	0·01761
30° " ...	0·02608	90° " ...	0·01723
40° " ...	0·02306	100° " ...	0·01700
50° " ...	0·02090		

A fémek közül megolvadt állapotban különösen az ezüst abszorbeál nagyobb mennyiségű O.-t (20 térfogatot), mely a kihüléskor freccsenés közben távozik el belőle. Kémiai sajátosságai közül legfontosabb az, hogy a fluor kivételével valamennyi elemmel egyesül, némelyekkel (az erélyes pozitív elemekkel) már a szoba hőmérsékletén, másokkal magasabb hőfokon, az ú. n. nemes fémekkel pedig közvetett úton. Ezt a kémiai folyamatot oxidációnak, a keletkezett vegyületeket pedig *oxidoknak* nevezik (l. o.), amelyeknek száma igen nagy. A testek igen sok esetben tűztűnemények között egyesülnek az O.-nel; az ilyen tes-

teket gyúlékony (éghető) testeknek, a kémiai folyamatot pedig égésnek (l. o.) hívják.

Az O. igen fontos szerepet játszik az állatok légszeréjében; a tüdővel lélező állatok az életük fentartásához mulhatatlanul szükséges O.-t a levegőből, a kopolyuval lélezők pedig a vízben oldva levő O.-t veszik fel. A tiszta O.-gáz legkönnyebben arról ismerhető fel, hogy benne az égő testek nagy eréllyel folytatják égésüket; így pl. az izzó gyújtószál O.-gázban lángra lobban. Gázkeverékekben az O. jelenlétét káliumhidroxiddal elegyített pirogallol, vagy pedig redukált indigókarmin-oldattal mutathatjuk ki; az előbbeni folyadék barnafekete, utóbbi pedig kék színű lesz, ha O.-tartalmú gázzal összerázzuk. Az O. mennyiségének meghatározása gázkeverékekben eudiometrikus úton, a hidrogénnel redukálható oxidokban pedig a keletkező víz súlyából történik. A tiszta O.-t az orvosi gyakorlatban belehelősekre (asztmatikus bajknál); fulladozók életre keltésére (*pulmosator* nevű készülékkel) s a laboratóriumokban főleg széntartalmú vegyületek mennyiségi analizisének használják; az iparban igen magas hőmérsékletű lángok (durranó levegő lángja) és az ú. n. Drummond-féle fény előállítására alkalmazzák.

**Oxigénes fürdő.** Fürdő, melyben oxigén keletkezik, vagy melybe oxigént vezetünk. A szén-savas fürdők mintájára ajánlott gyógyító eszköz. Feltalálója Saragon. Nincsen kifejezett élet-tani hatása. Mint vérnyomást csökkentő és idegmegnyugtató beavatkozást ajánlották.

**Oxigénes lélegzőkészülék,** l. *Mentőeszköz.*

**Oxigénmérés,** l. *Oxidimetria.*

**Oxigenoidok.** A negatív elemek legnegatívabb két főcsoportját, a klór- és oxigén-csoport tagjait O.-nak is nevezik.

**Oxigenotaxis,** a. m. *aerotaxis* (l. o.).

**Oxigenotropizmus,** (növény.), a. m. *aerotropizmus* (l. o.). L. még *Chemotropizmus.*

**Oxihemoglobin,** l. *Hemoglobin.*

**Oxikalciumfény,** l. *Durranógáz.*

**Oxikámfor,**  $C_3H_4$   $\begin{matrix} \text{CH.OH} \\ | \\ \text{CO} \end{matrix}$  Fehér, 203—205°-on

olvadó kristálypor. Hideg vízben 2%-nyira, forró vízben, úgyszintén a különböző organikus oldószerekben (kivéve a ligroint) jól oldódik. A levegőn bomlik, de alkoholos oldata igen állandó. 50%-os alkoholos oldatát *oxaphor* néven hozták forgalomba. O. keletkezik, ha kámforkinont savanyú, semleges, v. lúgos oldatban redukálunk. 50%-os oldatának 40—60 cseppjét 1—2-szer naponta lélegzési nehézségek esetén (asztma, emfizéma, bronchitis stb.) rendelik. Hátránya, hogy íze kellemetlen.

**Oxikefália** (gör.) csúcsosfejűséget v. cukor-süvegalakú fejet jelent. Oka a koszorúvarrat (sutura coronalis), halántékvarrat (sutura squamosa) s a lambdavarrat két ága alsó felének (sutura squamoso-mastoidea) időelőtti összeforrásában rejlik.

**Oxikinaszeptol,** l. *Diaferin.*

**Oxikinolinkarbonsav,** l. *Kinurénsav.*

**Oxikloridok** (*oxychloridok*), a többvegyértékű elemeknek oxigénnel és klórral egyidejűleg



alkotott vegyületei, pl.  $\text{BiOCl} = \text{bizmus-oxiklorid}$ ,  $\text{POCl}_3 = \text{foszforoxiklorid}$  stb. Kémiai tekintetben a fémek oxikloridjai anhidrobázisos sók; a nemfémek oxikloridjai savgyökkloridoknak tekintethetők.

**Oxikoniin** (*oxyconiin*), l. *Konidrin*.

**Oxilitsisak**, a tengeralatti naszádok személyzetének mentőkészülékei közé tartozik. Tenger színe alatt történt szerencsétlenség esetén a személyzet fejére teszi a sisakot, amelynek oxilítartalma a kilehelt szénsavat leköti, tehát a levegőt megtisztítja, és a naszádot a parancsnoki tornyon v. valamely torpedóvetőcsövön át elhagyja.

**Oximalonsav**, l. *Tartronsav*.

**Oximek**. Így nevezik általában véve ama szénvegyületek csoportját, amelyek aldehidekből és ketonokból, v. pedig az aldehid- és keton-csoportot ( $-\text{COH}$ , illetve  $=\text{CO}$ ) tartalmazó vegyületekből hidroxilamin ( $\text{H}_2\text{N.OH}$ ) behatására keletkeznek.

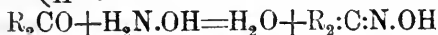
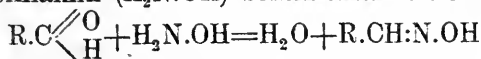

E vegyületekben jellemző az *oximid* ( $\text{N}-\text{OH}$ ) csoport. Megkülönböztetésül az aldehidekből származó O-et *aldoximeknek*, a ketonokból származó O-et pedig *ketoximeknek* nevezik. Az aldoximeknek geometriai izomeriái vannak (l. *Izomeria*). Az O. jól kristályosítható vegyületek és töményebb sósavval melegítve, vízfelvétellel ismét összetevőikre hasadnak. Ezért használják őket aldehidek és ketonok tisztán való előállítására.

**Oximel** (*oxymel*), l. *Ecetméz* és *Mézecet*.

**Oximoron** (*oxymoron*, gör., a. m. elmés-ostoba), szónoki és költői alakzat, két éles ellentétben levő fogalom szellemes összekötése, mely első tekintetre képtelenségnek látszik, de aztán meggyőződünk igazságáról. P. Ki sokat akar enni, keveset egyék. Himfy a szerelemről mondja: Édes méreg, keserű méz. Teremtő és gyilkoló kéz.

**Oxinaftalin** a. m. naftol (l. o.).

**Oxinaftoesavak** ( $\alpha$ - és  $\beta$ -*naftolkarbonsavak*). Az  $\alpha$ - és  $\beta$ -naftolból származtathatók, ha ezekben egy hidrogént karboxil-gyökkel helyettesítünk.

Képlete:  $\text{C}_{10}\text{H}_6 \begin{array}{l} \text{OH} \\ \diagdown \text{COOH} \end{array}$ . Színtelen, szagtalan, maró ízű, mikrokristályos por. 186°-on olvad. Vízben kevésbé, alkoholban, éterben jobban oldódik. Igen erős antiszeptikum, konzerváló hatása nagyobb, mint a szalicilsavé, de maró és mérgező hatása miatt felhagytak az alkalmazásával. A szalicilsavhoz (l. o.) hasonlóan keletkezik, ha  $\alpha$ - vagy  $\beta$ -naftolnátriumot nyomás alatt széndioxiddal 120—145°-ra melegítünk.

**Oxinaftokinon**, l. *Juglon*.

**Oxindol**. Az ortoaminofenilecetsav belső anhidridja (laktámja)  $\text{C}_6\text{H}_4 \begin{array}{l} \text{NH} \\ \diagdown \text{CH}_2 \end{array} > \text{CO}$ . Színtelen, 120°-on olvadó tük. Forró vízben, alkoholban, éterben oldható. Alkáliakkal főzve vizet vesz fel és az ortoaminofenilecetsav sója keletkezik. Oxidálószerrek hatására *dioxindol*

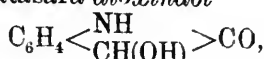

redukáló hatására *indol*  $\text{C}_6\text{H}_4 \begin{array}{l} \text{NH} \\ \diagdown \text{CH} \end{array} > \text{CH}$  keletke-

zik belőle. Keletkezik O.-nitrofenilecetsav redukciójakor:

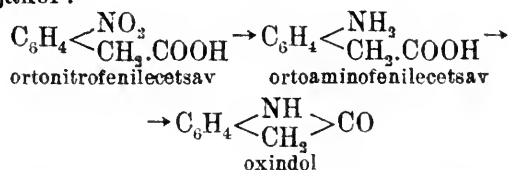

Keletkezik az indigo oxidációs termékének, az *izatin* redukciójakor is. Az O. izomer az *indoxillal* v.  $\beta$ -*oxindollal*.

**Oxineurin** (*oxyneurin*), l. *Betain*.

**Oxinikotin**, *oxynicotin*,  $\text{C}_{10}\text{H}_{14}\text{N}_2\text{O}$ . Nedvszívó kristálytömeg. Vízgőzzel nem desztillálható. Keletkezik nikotinból hidrogénhiperoxid hatására.

**Oxiopia** (gör.) a. m. éleslátás.

**Oxipropionsav**, l. *Tejsav*.

**Oxipurin**, l. *Hipoxantin*.

**Oxisavak**, l. *Savak*.

**Oxisók**, l. *Sók*.

**Oxiszulfidok**, a többvegyértékű elemeknek oxigénnel és kénnel egyidejűleg alkotott vegyületei. Ilyenek pl. a rézoxiszulfid  $\text{Cu}_2\text{OS}$ , a szén-oxiszulfid  $\text{COS}$  stb. A fémek oxiszulfidjai vegyes (oxi-tio) anhidrobázisosok, a nemfémek oxiszulfidjai vegyes anhidrosavak.

**Oxitoluol**, l. *Krezolok*.

**Oxitonon** (gör.), a görög nyelvtanban oly szó, melynek utolsó tagján éles hangsúly van.

**Oxitrikarballilsav**, l. *Citromsav*.

**Oxivajsavaldehid**, l. *Aldol*.

**Oxon**, nátriumszuperoxid, melyet légmentes dobozokban hoznak forgalomba a levegő javítására, v. felújítására, nevezetesen a tengeralattjárókban stb.

**Oxonia**, *Oxford* (l. o.) latin neve.

**Oxus**, régen az *Amu-Darja* (l. o.) folyó neve.

**Oxy**... alatt nem talált szók *Oxi*... alatt keresendők.

**Oxybelis** (állat), a Sikló-félék családjába tartozó kígyónem. 4 faja Közép- és Dél-Amerika trópusi részeiben él. Legközönségesebb a zöld hegyesfejű kígyó (*O. fulgidus* Daud.), mely kizárólag fákon él; 1,5 m. hosszú.

**Oxybelus** (állat), l. *Dárdás darázs*.

**Oxycoccus palustris** Pers. (növény), l. *Vaccinium*.

**Oxydactylia** (állat), a Békafélék (l. o.) alrendje. Az idetartozó békáknak hegyesen végződő ujjai vannak.

**Oxygenium**, l. *Oxigén*.

**Oxylos**, mondabeli aetóliai király, ki a Peloponnesos ellen vonuló Heraklidákkal találkozott s mivel ezeknek a jóslat azt tanácsolta, hogy háromszemű vezetőt kövessenek, O. pedig felszemű volt és öszvéren lovagolva jött szembe velük, őt választották vezéréül. O. átvitte őket Rhion tengerszoroson, a Peloponnesos elfoglalása után pedig az aetoliaiakat Eliszben telepítette le.

**Oxypogon** (állat), l. *Sisakos kolibri*.

**Oxyptilus** (állat), l. *Pterophoridae*.

**Oxyrhopus** (*Holdas kígyó*, állat), a Sikló-félék családjába tartozó kígyó-nem. 20-nál több faj ismeretes, melyek Közép- és Dél-Amerikában élnek. Legismertebb a közönséges holdas kígyó (*O. coronatus* Schn.); 1 m.-nél hosszabb. A fiatal

példányok alapszíne halványpiros, később az alapszín egyre jobban sötétedik, úgy hogy végül idősebb példányokon a test felső részében a fekete, alsó részében a fehér szín válik uralkodóvá.

**Oxyrhyncha** (állat), l. *Tariznyarások*.

**Oxyrhynchos**, az ókorban viruló közép-egyiptomi város, a mai *Beneseh* helyén, a libiai sivatag szélén. A régi város területén Grenfell és Hunt angol tudósok vezetése alatt ásatások folynak, melyek igen sok papiruszt hoztak napvilágra a római, bizánci és arab uralom idejéből. A legjobb állapotban levő tekeresek nagy része a kairói muzeumban van, a sok ezernyi rongy pedig Oxfordba került, hol azokat a két említett tudós neve alatt kiadják. Az eddig kiadott szövegek közül különösen a teológiai tartalmuak keltek feltűnést; így pl. «Jézus mondásai» a Kr. u. II. sz.-ból. A Máté-evangélium egy része a III. sz.-ból jelenleg az új testamentum legrégebbi meglevő kéziratára. A régi görög írók több kisebb-nagyobb töredékekkel szerepelnek. V. ö. *Grenfell* és *Hunt*, *The O. Papyri* (London 1898 sk., eddig 10 kötet).

**Oxystomata** (állat), l. *Rövidfarkú rákok*.

**Oxytropis DC.**, *csajkvirág* (növény), a Hüvelyesek pillangós virágú genusza; 150 faja az É.-i fél-gömb lakója, legnagyobb számmal Ázsiában, kisebb számmal Európában és Észak-Amerikában. Élvelő füvek, gazdagon elágazó félcserjék, cserjék. Levelük páratlanul szárnyas, pálhás. Viráguk fűrt, fűzér v. gömbvirágzatban áll, bíbor v. ibolyaszínű, fehér, halványsárga; csónakja gyakran tövisesörű, különben a csőr felálló v. hátrahajló. Hüvelyük gyakran felfúvódott, 2 kopácsú. Magvuk vesealakú. Hazánkban is előfordul néhány faj. Az O.-fajok közt sok a jó takarmányfű.

**Oxytrypia orbiculosa** (állat), l. *Éjjeli lepkék*.

**Oxyuris** (állat), l. *Végbélgiliszta*.

**Oyama**, japáni hadvezér, l. *Ojama*.

**Oyapok**, határszéli folyó francia Guajana és Para brazíliai állam közt. Ered a Tumuc-Humac hegységben, 485 km. folyás után az Atlanti-óceánba ömlik az *O.-öbölbe*. Sok sellője van, de kisebb hajók mégis járhatják. 1887. Coudreau térképet készített róla.

**Oystermouth** (ejts: ajsztermauth), tengeri fürdő Glamorganshire walesi countyban, a Swansea-öböl mellett, (1911) 6098 lak.

**Ozaena**, orrbűz, mely kísérő tünete több súlyosabb orrbetegségnek; gyakori bujakóros eson elhalásoknál az orrüregben és jellegzetes tünete a sorvadásos idült orrhurutnak (rhinitis cronica atrophica, O. genuina).

**Ozalj**, adók. Zágráb vm. károlyvárosi j.-ban a Kulpa festői völgyében, Károlyváros villamos művével, (1914) 558 horvát lak. Hatalmas sziklafalon áll a máig is lakott várkastély. Hajdan a Frangepánok és Zrinyiek, ma Thurn-Taxis herceg birtoka. A kastélyban fordította le Zrinyi Péter horvát nyelvre ócesének, Zrinyi Miklósnak Adria tenger szirénáját és itt született 1643 Zrinyi Ilona. (Tr. SzHSz.)

**Ozaljski Brlog**, adók. Zágráb vm. károlyvárosi j.-ban, (1910) 796 horvát lak. (Tr. SzHSz.)

**Ozaljski Novaki**, adók. Zágráb vm. károlyvárosi j.-ban, (1910) 480 horvát lak. (Tr. SzHSz.)

**Ozaljski Oštri Vrh**, adók. Zágráb vm. károlyvárosi j.-ban, (1910) 339 horvát lak. (Tr. SzHSz.)

**Ozanam**, *Frédéric*, francia író és bölcsész, szül. Milanóban 1813 ápr. 23., megh. Marseillen 1853 szept. 8. A Paulai szt. Vince-rend egyik megalapítója volt. Főművei: *Dante et la philosophie catholique au XIII. siècle* (1839); *Études germaniques* (1847—1849); *Les poètes franciscains en Italie au XIII. siècle* (1852); *Le livre des malades* (1857); *Oeuvres complètes* (4. kiad. 1873, 11 köt.). V. ö. *Faulquier*, *Fréd. O.* (Paris 1903, 2. kiad.). J. *Fourmier*, *Fr. O.* (u. o. 1906).

**Ozark-Mountains** (ejtsd: ózarkmauntinsz), az Appalach-hegyrendszer egyik messze hátravetett ráncdarabja az északamerikai Egyesült-Államokban, Missouri államban; a Missouri alsó részéből indul ki, Arkansason át a Red-riverig hatol és ott véget ér. Átlagos magassága 450—600 m., sok forrás van benne.

**Ózd**, nagytk. Borsod vm. O.-i j.-ban, (1920) 6062 magyar tót és német lak.; a járás székhelye, járásbiróság, adóhivatal, vasúti állomás. A rimamurány-salgótarjáni vasmű rt. jelentékeny ipartelepe, nagy vasgyára és vaskohója, községi és magánkórháza s több munkásjóléti intézménye van. — L. még *Magyarózd*, *Ózdfalu*.

**Ózdfalu** (azelőtt: *Ózd*), kisk. Baranya vmegye szentlőrinci j.-ban, (1920) 479 magyar lak.

**Ozdin**, kisk. Nógrád vm. losonezi j.-ban, (1910) 377 szlovák lak.; O. *várát* a csehek építették 1440 után s tőlük a magyarok 1460 foglalták el. V. ö. *Csánki*, *Magy. tört. földr.* (I. 91.). (Tr. Cs.-Szl.)

**Ozea**, hegy, l. *Parnesz*.

**Óžegovci**, adók. Pozsega vm. pakrácsi j.-ban, (1910) 483 szerb és horvát lak. (Tr. SzHSz.)

**Ozerov**, *Vladisláv Alekszandrovics*, orosz drámaíró, szül. Szt.-Pétervárott 1770., megh. u. o. 1816. Az I. Sándor korában divatos francia álklasszikus irány legkiválóbb képviselője. Dalgályos nyelven írott tragédiái (Dmitrij Donszkoj, Fingel stb.) korában nagy népszerűségnek örvendtek. Művei utóljára 1846. jelentek meg Szent-Pétervárott.

**Ozefürdő**. Az oxigénes fürdők egy faja. A fürdő vizében oldott 300 g. nátriumhiperborát- és 30 g. mangánboráttól fejlődő kb. 35 l. oxigén, mely finom buborékok alakjában borítja a testet, tenné hatásossá.

**Oziach** (*Oziag*, *Ozivagh*), helység, l. *Aszuágy*.

**Ozieri**, O. járás és püspökség székhelye, Sassari szárdiniai olasz tartományban, (1911) 9334 lak., mezőgazdasággal. Közéleben számos *nurhag* (l. o.).

**Ozmán**, l. *Oszmán*.

**Ozmánbük** (azelőtt: *Egyházasozmánbük*), kisk. Zala vm. zalaegerszegi j.-ban, (1920) 342 magyar lak.

**Ozmiridium** (ász.), a. m. *iridozmium* (l. o.).

**Ozmium** (*osmium*) a platina-csoportba tartozó fémes elem, amelyet Tennant fedezett fel 1803.; kémiai jele *Os*, atomsúlya 195. Előfordul a platina-ércekben, sokszor iridiummal elegyedve. Előállítása a platina-érceknek királyvízzel való melegítésekor visszamaradó oldhatatlan részekből, vagy a nyers platinafém tisztításakor kapott O.-iridium ötvényből történik. E célból az utóbbi ötvényt Fremy eljárása szerint oxigénáramban hevítik,

amikor a készülék hidegebb részeire O.-tetroxid szublimálódik, amelyből az O. leválasztható úgy is, hogy a szublimátumot káliumhidroxidban oldják, ezt az oldatot ammoniumkloriddal elegyítik és az így kapott sárga csapadékot hidrogénáramban hevítik. Az O. leválasztása azonban igen nagy kellemetlenséggel jár, mert az O.-tetroxid mérges gőze a szemet és a légzőszerveket igen erősen megtámadja. Az O. tömör állapotban kékes fehér, a cinknél valamivel világosabb színű fém, finomul eloszlott állapotban fekete por. Fajsúlya 22·47, tehát az eddig ismert testek között a legnehezebb. A durranógáz lángjának hőmérsékletén nem olvad meg, hanem elillan. A finom poralakú O. a levegőn hevítve igen könnyen átalakul O.-tetroxiddá. Magasabb hőmérsékleten könnyen egyesül a klórral, és káliumhidroxiddal összeolvastva, ozmiumsavas kálium képződik belőle. Az O.-ot tisztán nem, de az irídiummal való ötvözetét sokféle célnak használják. Némely iróttoll hegye is ebből az ötvényből készül. Vegyületeinek kémiai sajátosságai a platinavegyületekéhez igen sokban hasonlítanak.

**Ozmium-lámpa**, l. *Elektromos világítás*.

**Ozmo** . . . alatt nem talált szók *Ozmo* . . . alatt keresendők.

**Ozobrom nyomás**, Manly által feltalált fotográfiai pozitív eljárás, mellyel a brómezüst-mátsolatot pigmentképpé alakítjuk át. L. *Fotográfia*.

**Ozocerotin**, l. *Cerezin*.

**Ozokerit** v. *földi viasz* (ásv.), l. *Hegyi viasz*.

**Ozokerit**, Szamos-Udvarhelyhez tartozó bányatelep Szilágy vm. zsbói j.-ban, ásványolaj- és kátránytartalmú homokkőbányával. (Tr. R.)

**Ozolák** (*Ozolae*), görög néptörzs, a lokriszi néptörzs egyik ágának neve (a. m. «büdösök»).

**Ozolyi Flóra**, vallásos írónő, élt a XVIII. sz. közepén, Szt. Klára-rendű apáca volt és különféle vallásos munkák fordításával és átdolgozásával foglalkozott. Ilyenek voltak: *Megdicsőített penitenciatartásnak eleven példája* (1722); *Jó reménység hajócskája* (1743) stb.

**Ozon** (*aktív, polarizált oxigén*), O<sub>3</sub>, az oxigénnek allotrop módosulata. Előfordul a levegőben, mesterségesen is előállítható. Az oxigénnek csak 5—7·5 százaléka alakítható át O.-ná (Houzeau szerint 3·4%-a). Tiszta O. még nem ismeretes. A víz elektrolitikus szétbontásakor 1840. Schönbein fedezte fel, szagát már 1785. van Marum észlelte. Elektromosság segélyével való előállítására először a Siemens-féle O.-cső szolgált 1857. Ez az első készülék (ozonizátor) sokféle változtatáson ment keresztül. O. képződik, ha katodsugár, ultraviolett rádiamsugár hat oxigénre; kénsavas víznek elektrolizise alkalmával, ha az anód platina vagy arany, sok kémiai folyamattal. Az O. fajsúlya 1·658, amiből következik, hogy molekulaképlete O<sub>3</sub>, míg a közönséges oxigéné O<sub>2</sub>. Ozonizált oxigén 1 m. vastag rétegen kékes színű, ha erősen komprimáljuk, sötétkékes színű. 125 atmoszféra nyomáson és 100 C. fokon kékes explozív folyadékot képez. 1 liter víz 1—2·5° 28.16 cm<sub>3</sub> O.-t old. Szerves anyagokkal szemben az oldott O. úgy viselkedik, mint az oxigén; az oldott O. gyorsan átalakul közönséges oxigénné. O. nagyon erős oxidálószer már kö-

zönséges hőmérsékleten is. főleg víz jelenlétében. Schönbein szerint az elektropozitív O. mellett elektronegatív O. is keletkezik (autozon), mely azonban nem egyéb, mint hidrogénperoxid. Nagyon elterjedten használják az ivóvíz sterilizálására és különféle anyagok felhárítására.

**Ozonszellőztető**, készülék romlott levegőnek megjavítására betegszobákban, tantermekben stb. A készülék működése azon alapszik, hogy ozont a levegő iztatásával is fejlesztetünk, pl. Nernst-féle izzólámpával (l. *Elektromos világítás*). A készülék a lámpán kívül elektromótortól hajtott szellőztetőkerékből áll s legfeljebb 0·1% ozont fejlesztet a levegőben; működéséhez 85 watt elektromos energia kell, 200—230 volt egyenáram mellett.

**Ozor**, községek, l. *Alsóozor*, *Felsőozor*.

**Ozora** v. *Úzora*, a XIV. és XV. sz.-ban magyar bánás, mely Boszniában a Száva, Bosnya és Verbász folyók közt feküdt.

**Ozora**, nagyk. Tolna vmegye tamási j.-ban, a Sió partján, (1920) 4655 magyar lak., posta- és táviróhivatallal; itt állott egykor *Ozorai Pipo* (l. o.) kastélya, az olasz renaissance remek alkotása, Masolino freskóival; ma már nyoma sincsen. Itt adta meg magát 1848 okt. 6. a Jellachichtól elszakadt horvát tartalékesapat 8000 embere s 12 ágyú. — L. még *Ujözora*.

**Ozorai Imre**, az első magyar reformátorok egyike, szül. Ozorán; papnak készült s a reformáció híve lett. Midőn a krakói egyetemről, melyre 1530. a téli félévében, s a wittenbergiről, melyre 1531. iratkozott be, visszatért, azonnal a protestantizmus érdekében kezdett működni s mint békesi lelkes, Békés, Bihar és Zaránd megyék összeszöngellő vidékein Luther tanait buzgón hirdette. Irói téren is működött, De Christo et ejus ecclesia, item de Antichristo, ejusque ecclesia (Krakó 1535) c. magyar nyelvű munkája olyan népszerűsége tetszett, hogy már 1546. újkiadása jelent meg, ugyancsak Krakóban.

**Ozorai Pipo**, családi nevén *Scolari* Fülöp, firenzei származású magyar hadvezér. Ozorai nevét onnan kapta, hogy a magyar *Ozorai* Borbálát vette nőül. 1387 előtt, mint ifjú, Demeter esztergomi érseknek, majd Zsigmond királynak szolgálatába lépett. Az 1403-iki felkelés leveretése után gyorsan emelkedett. 1407—1426-ig temesi főispán lévén, kortársai közönségesen csak Ispán Fülöpnek nevezték; egyúttal királyi kincstartó és a királyi sókamarak igazgatója volt. 1410-ben Kapy Andrással együtt Zsigmond király és XXIII. János pápa közt megkötötte a kiegyezést. Az 1411—1412-iki velencei nagy háborúban ő volt a magyar sereg vezére. 1423-ban Havasalföldön a törököket keményen megverte. 1425-ben Dán vajda érdekében még egyszer hadat vezérelt Oláhországba, a következő évben pedig Galambócznál aratott győzelmet nagyszámú török csapaton. Még ez év végén Lippán hunyt el. V. ö. *Wenzel*, Ozorai Pipo (M. Akadémiai Értesítő, 1859); *Teleki*-család oklevéltára (Magyar Tört. Tár, XII., 185 old.); *Schönherr*, Az Anjou-ház örökösei.

**Ozorkov**, város Kalis volt orosz-lengyel kormányzóságban, (1910) 11.533 lak., pamut- és gyapufonókkal. Most Lengyelországhoz tartozik.

**Ozotípiá.** Fotográfiai pozitív eljárás, melynél mangán- és brómsók elegyével beecetelt rajzpapíron másolunk és azt alkalmas oldatokban áztatott pigmentpapírral összepréselve pigmentképpé fejlesztjük ki. L. *Fotográfia*.

**Ozul,** kun vezér, l. *Kunok*.

**Ozsdola** (*Osdola, Oşdula*), kisk. Háromszék vmegyé kézdi j.-ban, (1910) 2633 magyar és román lak.; temploma közelében a Kun grófi család ősi kastélyának romjai vannak. Környékén a máramarosi gyémánthoz hasonló kristályok fordulnak elő. (Tr. R.)

## Ö, Ö.

**Ö, ö és Ő, ő,** a magyar ábécének 24-ik s 25-ik betűje (régebben ilyen alakban írták: *ö*, s még régebben, írott nyelvenlékeink korában: *ó, o* stb., továbbá *eu, ev, ew* stb.).

**Ö és ő hang,** kiejtésére nézve ajakgömbölyítéssel ejtett középzárt magas hang, egészen megfelel a mély hangok közül az *o (ó)*-nak, s azonfölül zártásra nézve a magas *é (é)* hangnak, melytől csak az ajakgömbölyítés különbözteti meg. Azért fordul elő ez a háromféle hang némely ragban, p. -*hoz, -héz, -höz, -tok, -ték, -tök*. Az *é* hangnak *ö*-re változása jellemzi az úgynevezett *ö-ző* nyelvjárásainkat, t. i. az alföldi nyelvjárasterületet s a nyugati székelységet. L. *Nyelvjárás*.

**Ö** (skandináv) a. m. sziget.

**Öblögető cső,** l. *Bányaművelés*.

**Öblös,** az a halászlegény, aki az öreghaló fölfejtésénél a háló derekát v. öblét szedi; l. *Léhés*.

**Öböl,** az álló vizek partjainak homorú része, mely rendszeren a környező partmagaslatok által a szelektől és nagy hullámveréstől többé-kevésbé védve van s vize is rendszeren sekélyebb, mint a tengeré v. tóé, melynek nyulványa s így a hajók kikötésére, lehorgonyozására s egyúttal kikötők építésére alkalmas helyül szolgál. — **Ö.** az öreghalónak az a része, melyben a hal megfogózik; kosaraknál, edényeknél stb. az a kidomborodó rész, amit hasznok neveznek. — **Ö.** a sima hajítólovegek fúratának az a része, amely a kamara torkolatát a csótorkolat felületéig terjed.

**Öböl-áram,** l. *Golf-áram*.

**Öböly** v. *ragyarozsda, erinosis* (növény), a szőlő egyik betegsége, melyet az *Eriophyes vitis* atka idéz elő. A levél alsó felületén öblösödések és ezeknek megfelelően a felső felületen dudorodások vannak. Az öblösödésekben eleinte fehér, végül barnás szőrözet képződik. Hazslinszky Frigyes (A szőlő öbölye c. dolgozatában) e betegség másik okozójának egy parányi tömlősgombát, egy Sphaerellát is megnevez.

**Öchelhäuser, Wilhelm** von, német közigazda és Shakespeare-kutató, szül. Siegenben 1820 aug. 26., megh. 1902 szept. 25., niederwallufi birtokán. Mühlheim város polgármestere volt. 1852—53. a porosz képviselőháznak, 1878—93. pedig a birodalmi gyűlésnek volt tagja. Ö. alapította a német Shakespeare-társaságot. Kiadta Shakespeare drámai műveit (Weimar 1878, 7 köt.); munkái: *Einführungen in Shakespeares Bühnendramen* (3. kiad. Minden 1895); *Shakespeareana* (Berlin 1894). Nevezetesebb közigazdasági munkái: *Die wirtschaftliche Krisis* (Berlin 1876); *Die sozialen Aufgaben der Arbeitgeber* (u. o.

1887); *Soziale Tagesfragen* (u. o. 1889); *Erinnerungen aus den Jahren 1848—50* (u. o. 1892).

**Öcs,** a kisebbik ftestvér.

**Öcs,** kisk. Veszprém vmegyé devecseri j.-ban, (1920) 602 magyar lak.

**Öcsény** (azelőtt: *Öcsény*), nagyk. Tolna vm. központi j.-ban, (1920) 3465 magyar lak.

**Öcsőb** (*Usubu*), a Névtelen jegyző szerint (19—20. fejezet) Velekkel együtt hiába járt Mén Marótnál, hogy Árpád nevében a Szamos vizétől a nyíri határszélég és a Meszesi-kapuig terjedő részek átengedését követelje. Ö.-nek a hagyomány különösen a dunántúli hadjáratban tulajdonít nagyobb szerepet (48—49. fejezet). Veszprémet bevette s menekülő őrségét a «német» határszélég üldözte. Onnan visszafordulva, Vasvárt vette be s Tihanyt is elfoglalta. Utóbb Árpád (50. fejezet) őt és Veleket tette a Mén Marót ellen küldött újabb sereg vezérévé. Bihar várát az ostrom 13-ik napján be is vették. Erre Marót egyességet ajánlott, melyet Árpád s a tanács elfogadván, utasította Ö.-eket, hogy «lakodalmat tartva, Mén Marót leányát fiának vegyék nőül», hozzanak magukkal kezeseket, Bihart pedig adják vissza Marótnak; mi megtörténvén, «Ö. és Velek nagy tiszteességgel és örömmel tértek vissza Árpád vezérhez». Árpád eléjük ment s aztán fényesen megülte az ifjak lakodalmát (52. fejezet). Ö. fia volt *Szalók*, kitől a Szalók-nemzetség származott.

**Öcsöd,** nagyk. Békés vm. szarvasi j.-ban, (1920) 7628 magyar lak. Termékeny határa 21,560 kat. hold. Igen régi község; 1217. a váradi Regestrum a tűz- és forróvíz-itéletekről már említést tesz róla. 1241-ben a tatárjárás pusztává tette. A XV. sz.-ban, 1421., Zsigmond király Neczpáli Györgynek s László Demeternek, Jánosnak, Istvánnak s osztályos rokonainak, iktári Bethlen János fiainak, Miklósnak és Péternek adományozta azon hűszolgálataikért, melyeket a husziták elleni háborúban tettek a királynak.

**Ödéma** (*oedema*), a szöveteknek savós beszűrődése, nyirok- és szövetnedv felhalmozódása a szövetelemek között. A vérkeringés akadályainál szokott fellépni, mikor a vér a hajszálerekben pang; lehet helybeli s lehet általános. Oe. cerebri a. m. agyvelő-Ö. (l. o.). Oe. fugax gyorsan keletkező s gyorsan el is múló Ö., főleg az arcon fordul elő. Oe. malignum a bacillus oedematis maligni által előidézett, igen súlyos természetű sebfertőzés. Oe. pulmonum: «tüdővízenyő», a szív kimerülésénél következik be, igen súlyos jelenség; itt a savó a tüdő léghólyagaiban van. Oe. glottidis, v. laryngis, l. *Gégebetegségek*.



Öderan, város, l. *Oederan*.

Ödipus (*Oedipus*), l. *Oidipus*.

Ödön, név, l. *Magyar személynevek*.

Ödű, Ete vezér fia, l. *Eudu*.

Öe v. Ö (dán) a. m. sziget.

Öfjord, város, l. *Akureyri*.

Ögir, l. *Egir*.

Öhlenschläger, *Adam Gottlob*, dán költő, az újabb dán irodalom megalapítója, szül. Kopenhágában 1779 nov. 14., megh. u. o. 1850 jan. 20. Színésznek készült, de fellépésével kudarcot vallva, jogi és irodalmi tanulmányokra adta magát. Az első német romantikus iskolával szoros összeköttetésben álló Henrik Steffens hatása alatt a költészet terén tett kísérletet és csakhamar igen nagy termékenységgel írta műveit, melyeket a dán nép elragadtatással fogadott. Ismételten Németországban járva, Goethével és a német romantikusokkal is megismerkedett. Több művét, így pl. Correggio c. drámáját, német nyelven írta meg. 1810-ben az esztétika tanára lett a kopenhágai egyetemen. Dán nyelven először *Digte* (Költemények, Kopenhága 1803). c. kötetével lépett fel, melyet nemsokára *Poetiske skrifter* (Költői művek) c. kétkötetes gyűjteménye követte. Ez tartalmazza többi között az *Aladdin* eller *den forunderlinge lampe* (Aladdin, avagy a Varázsmesés) című, az 1001 éj egyik meséje alapján írt drámai művét, mely az újabb dán nemzeti irodalom határkövének tekinthető. Nevezetesebb színművei még: *Hakon Jarl* (a pogányság és kereszténység harcát tárgyalja), *Aksel og Valborg*, *Palnatoke* (régí dán mondák feldolgozásai). Az idillhez közelálló románc-ciklus *Helge* (1814), hősköltemény *Hrolf Krake* (1828). Összegyűjtött művei *Boysen* szerkesztésében 1897. 15 köt.-ben jelentek meg.

Öhlenslaeger, l. *Öhlenschläger*.

Öhningen, falu Konstanz badeni kerületben, (1910) 1053 lak. Közelében márgalapalabányák vannak, melyekben állati csontvázakat találtak. Az ú. n. *Ö-i mészpalában* Scheuchzer 1700. az általa elnevezett *homo diluvii testis*-re bukkant.

Ökle (*Rhodeus*, állat), a Pontyfélék (l. o.) családjába tartozó halnem. Teste kétoldalt nagyon összenyomott; félig alul nyíló szája bajúszttalan. 3 faj ismeretes, melyek Közép-Európában és Kinában élnek. Hazánkban közönséges a *szivárványos Ö*. (*Rhodeus amarus* Bloch.) Egyike legszebb halainknak. Az ívás idejének kivételével a hím és a nőstény egyszínű, hátán szürkés- vagy barnászöld, oldalain kékes ezüsthényű, farkúszójától a törzs közepéig egy zöld színű hosszúsáv fut végig; az ívás idején a hím pompás fémcsillogású nászruhát ölt magára, oldalai megkékülnek, hasa narancs- vagy cseresznyepirosává válik, hát- és alfelúszója sötétvörös lesz. Hossza 5 cm. Közép-Európa édesvizeit lakja, nálunk is gyakori és vidékek szerint más-más néven ismerik; általánosabb nevei: *keserűhal*, *lapistván*, *laponya*, *petikehal*, *pohé*, *sároglya*, *szent Péter hala*. Ápr. és máj. hónapban ívik. A folyó- és kavicsos vizeket szereti, de megél más fajta édesvízben is. Húsa keserű ízű.

Öklöndözés v. ökröndözés, tökéletlen hányás, amelynél az émelygés, a hányást megelőző és

előkészítő műveletek megvaannak, de hányás a gyomorszáj megnyílásának elmaradása, esetleg a gyomor üressége miatt mégsem következnek be.

Ökolampadius, l. *Oecolampadius*.

Ökológia, l. *Oekologia*.

Ökonométer, Arndt által szerkesztett olyan gázmérleg, amellyel tüzelőberendezések füstgázainak CO<sub>2</sub>-tartalmát s ezzel a tüzelés gazdaságosságát ellenőrizzik.

Ökonometria, a könyvviteli elméletek egyike, mely a könyvelést a gazdasági élet mértanának tekinti és a gazdálkodó vagyonában végbemenő változásokat mértanilag ábrázolva kívánja a könyvelés rendszerét megvilágítani.

Ökonómia (gör. a. m. háztartás), általában mindenféle gazdasági, szabályozott és céltudatos üzem, különösen pedig a gazdálkodási tevékenység a mezőgazdaságban. *Ökonomus* tehát akár a földbirtokos v. haszonbérlet, aki önállóan folytatja saját gazdaságát v. bérletét és annak jövedelméből él, akár olyan gazdálkodó alkalmazott, aki a nagyobb mezőgazdasági üzemből a gazdának helyét pótolja. *Ökonomisták* a fiziokrata rendszer hívei. L. *Fiziokratizmus*.

Ökölharc a. m. kézitusa (l. o.).

Ököljog (lat. *jus manuarium*), a. m. fegyveres önbíráskodás.

Ökölvívás (gör. *pigme* és *pix*), a testgyakorlatoknak már a régi görögök és rómaiak által kedvelt az a neme, midőn az ellenfelek karjaik kilökésével igyekeznek egymást érinteni. Az ütés, fogás, a lábbal való gáncsolás tilos. A védelem a karnak elütéseiben, a lökés felfogásában v. a félreugrásban áll. A mai Ö.-nál a vívók mindkét kezükre párnázott kesztyűt húznak, úgy, hogy a lökések nem veszélyesek. A lökések csakis övtől fölfelé engedhetők meg. Az angoloknál az Ö. (boxolás) a nép minden rétegében nagyon el van terjedve, míg más népeknél sem mint látványosság, sem mint testgyakorlat nem kedvelt. Egyedül Magyarországon gyakorolják a sportegyesületekben, mint nagyon erősítő mozgást, de általános kedveltségre ez ideig nálunk sem emelkedett.

Ökör, így nevezik a heréitől megfosztott hím ivarú szarvasmarhát, de csak akkor, midőn már teljesen kifejlődött; előbb, ameddig nő, *tinónak* mondják, ha pedig az ökör megöregedik és hízóba kerül, göbölynek (sörének) hívják. Hazai szarvasmarhafajtánk szolgáltatja a legjobb igásökröket, ellenben a Ny.-i fajtájú ökrök hízékonyabbak. L. még *Allati munkaeső*, *Bőr* és *Hús*.

Ököradó, l. *Ökörűtés*.

Ököráldozat. Theophilaktos tanúsága szerint «a turkok ökröket is áldoznak». Ipolyi ebből azt sejtí, hogy a székely *ökoráldozat* s a koronázásnál és egyéb nemzeti ünnepeken divó *ökörűtésben* a pogány magyarok Ö.-ának emléke maradt fenn. A maig szokásos *regölés* (l. o.) alkalmával előadott regösének *rét* ökre a sült (rét) áldozati állat emléke lehet, noha a kisérő alakoskodások szláv átvételek. V. ö. *Sebestyén* Gyula: A regösök (1902).

Ökörbeka (*Rana catesbyana* Schaw., állat), a Békák rendjébe tartozó békafaj. Háta olaj-

színi vagy vörhenyesbarna, nagy, sötétbarna v. fekete foltokkal és háta közepén egy sárga vonallal tarkázott. Hása sárgásfehér. Testhossza 17—21 cm. s hátsó lábai 24 cm. hosszúak. Hazája Észak-Amerika. Feltűnővé teszi nagysága és bőgészhez hasonló hangja.

**Ökörbélyegzés**, l. *Ökörsütés*.

**Ökörbőr**, l. *Bőr*.

**Ökörfarkkóró** (növény), l. *Verbascum*.

**Ökörgúzs** (növény), l. *Ononis*.

**Ökörhegy**, hegy, l. *Pozsállo*.

**Ökörítő**, kisk. Szilágy vm. zilahi j.-ban, (1910) 649 román lak. (Tr. R.) — L. még *Szatmárökorító*.

**Ökörmező**, kisk. Máramaros vm. Ö.-i j.-ban, (1910) 3649 rutén, német és magyar lak. Környékén a világháborúban 1914-ben véres harcok folytak. (Tr. Cs.-Szl.)

**Ökörnyál** vagy *bikanyál*, a fonalvető pókok (*Theridium*) lebegő pelyhes szálai, melyeknek segítségével, a szél közreműködésével, a pókok egyik tájról a másikra vitetik magukat. L. *Kaparópók*.

**Ökörnyelv**, a törnek a középkorban használatos neme, amely a markolatnál igen széles volt s hirtelen hegyesedett.

**Ökörpatak** (*Valeaboul*), kisk. Krassó-Szörény vm. temesi j.-ban, (1910) 889 román lak. (Tr. R.)

**Ökörsütés**. A székelyek Mátyás király idejében és később bizonyos alkalmakkor adófizetésre szorítottak, amit marhában tartoztak leróni. Ha a király megkoronáztatott, ha megházasodott, ha fia született, a szabad székelyek minden családjától királyi adóban egy-egy ökröt szedtek. Az adóban kapott ökrök mindegyikére rásütötték a király bélyegét s ez eljárás után az egész adózást Ö.-nek v. ökörbélyegzésnek nevezték. L. *Erdély*.

**Ökörszem** (*Anothura troglodytes* L., állat, némi vidéken *csaláncsattogató*), az Éneklők rendjébe, az Ökörszemfélék családjába tartozó madárfaj. Háta rozsdabarna sötétebb harántvonalakkal, szemein keresztül barna sáv húzódik, torka fehér, hása világos rozsdabarna, a középső szárnyfedő tollak végén fehér folttal. Csőre vékony, oldalt összenyomott, szárnyai rövidek, lekerekítettek, 10 elsőrendű evezőtollal, melyek közül a 4-ik és 5-ik a leghosszabb. Csüdje hosszú és táblás. Hossza 10, szárnyhossza 4·5, farkhossza 3·5 cm. A királykával (l. o.) együtt hazánk és Európa legkisebb madara. Állandó helyet változtató madár, mely egér módjára bújkál a legsűrűbb farakásokon és bozótokon keresztül, folytonosan az eledelét tévő rovarokat keresve. Európán kívül még Kis-Ázsiát, Észak-Afrikát is lakja. Fészket a fára vagy a földre, fa- és földnyílásokba, lyukakba rakja elrejtve. Ápr. júliusig költ. 6—8 fehér, barnaveresen pettyes tojást rak, melyeket a szülők közösen 13 nap alatt költenek ki; a fiatalok sokáig maradnak a fészeken, fészeklakók. Fogságban nem igen tartható. Hasznos madár.

**Ökörszem** (növény), l. *Buphthalmum*; így nevezik az *Anthemis tinctoria*-t is.

**Ökörszem** v. *ökörszeme-kő*, l. *Labradorit*.

**Ökörszemű szőlő** (*kék ökörszem*, *dodrelabi*), asztali szőlő, mely, mint késői érée is bizonyítja, déli vidékről, némelyek szerint Görög-

országból származik. Fürtje nagy, ágas, laza, bogyói dionagyságúak, sötétkékek, hamvasak, vastaghegyűak. Mint asztali vagy csemegezőllő szőlőnyoson az egész országban elterjedt. Húsos bogyóiban kevés cukor van, s ha nincs jól megérve, még savanyú is.

**Ökörszív**, l. *Bucardia* és *Cor bovinum*.

**Ökröndözés**, l. *Öklöndözés*.

**Ökrös**, kisk. Bihar vm. béli j.-ban, (1910) 1053 román és magyar lak. (Tr. R.) — L. még *Kisökrös*, *Poprádökrös*.

**Ökröske** (*Volica*), kisk. Zemplén vm. mezőlaborcei j.-ban, (1910) 305 rutén lak. (Tr. Cs.-Szl.)

**Ökröss Bálint**, jogtudós, szül. Debreczenben 1829 febr. 13., megh. Vácson 1889 jan. 4. Szentesen közjegyző, majd Pesten ügyvéd s váltójegyző lett. 1861. megírta *Az ált. m. polgári magánjog az 1848-iki törvényhozás s az országbirói tanácsk. módosításai nyomán* c. kézikönyvét, 1863. pedig *Az ált. m. törvénykezési eljárást*; átdolgozta Szlemenics Pál Eüntetőjogát s kommentárral látta el az akkor dívó osztrák törvénykönyvet. 1866. Heckenast kiadásában jogtudományi szaklapot alapított, a máig is virágzó *Jogtudományi Közlönyt*, 1867. az igazságügyminisztériumban titkár, majd osztálytanácsos lett s ebben a minőségében dolgozta ki (1870) külföldi tanulmányút után a szóbeliségen és közvetlenségen alapuló polgári perrendtartás tervezetét és indokolását, melyet *A törvényhozás reformja, a szóbeliség, közvetlenség és nyilvánosság alapján; javaslatul a polgári perrendtartáshoz* c. a. ki is adott. 1874-ben budapesti kir. közjegyző s a budapesti közjegyzői kamara elnöke lett. 1868-ban a M. Tud. Akadémia levelező tagjává választotta; székét *A törvényhozás reformja* c. értekezésével foglalta el. Szépirodalmi téren is működött; több költeményt írt, *Cinka Panna* c. színműve pedig, melyet Kolozsvártt adtak elő, nyomtatásban is megjelent (1887). V. ö. *Tóth Lőrinc emlékbeszéde*, (Akad. Emlékbeszédek VI. köt., 2. sz. 1889).

**Ökumeniek**, l. *Anatólia*.

**Ökumenikus** (gör.) a. m. egyetemes, az egész földkerekséget (oikumene) illető; így Ö. zsinat; *Ö. patriarcha*, a konstantinápolyi patriarcha címe. A magyarban kevésbé használatos.

**Öl**, régebbi hossz mérték, eredetileg azt a távolságot jelentette, ami egy középtermű embernél kiegyenesített karok mellett az újjak legfelsőbb pontjai között mutatkozik. Feloszlott 6 lábura a 12 hüvelyk a 12 vonal. 1 öl = 1·89648 m. Használják ma is a tüzelőfánál, ahol egy olyan fatömeget jelent, mely 2 méter hosszú, 2 m. széles és 1 m. mély. Kisebb egységei a deszkák, lécek stb. számításainál ma is alkalmazásban vannak.

**Öland**, l. Kalmar (ettől 5 km. nyire) svéd lánhez tartozó 139 km. hosszú, 1345 km<sup>2</sup> területű sziget a Keleti-tengerben, (1910) 30,000 lakossal. A lakosok fő foglalkozása a halászat, hajózás, marha- és juhtenyésztés. Ny.-i partján van Borgholm (l. o.), Ö. egyedüli városa. A Kalmar-szorosban van a Jungfrun és Grimskär-zátony, melyek a dánok és svédek közt 1564. és 1679. vívott tengeri csatákról ismeretesek. 1900-ban a sziget belsejében őskori gazdag ezüstleletekre hűkkan-

tak. — 2. Ö., dán sziget a Limfjordban, területe 22,9 km<sup>2</sup> s a szárazfölddel gát köti össze.

**Ölbő**, kisk. Vas vm. sárvári j.-ban, (1920) 1199 magyar lak.

**Öls**, az ugyanily nevű járásnak és régebben Öls hercegségnek székhelye Boroszló porosz kerületben, az Öls patak mellett, (1910) 11,717 lak.

**Ölschläger**, Adam, német író, l. *Olearius*.

**Ölsnitz** (*Oelsnitz*), l. *Ö. im Vogtland*, az ugyanily nevű járás székhelye Zwickau szász kerületi kapitányságban, a Fehér-Elster és a Hainbach összefolyásánál, (1910) 13,951 lak., nagy szőnyegszövőgyárral, korzett, kammgarnkelme-, asztalterítő- és kendőgyártással, jutaszővéssel és festéssel, sör- és malátagyárral. — 2. *Ö. im Erzgebirge*, falu Chemnitz szász kerületi kapitányság stollbergi j.-ban, (1910) 16,213 lak., szénbányával, örlő- és fűrészmalomokkal; kötöttáru gyártással.

**Öltés**, l. *Varrás* és *Hímzés*.

**Öltözet**, l. *Ruházat*.

**Öltöző**. Az a terem vagy szoba, melyben színészek, színésznők a színpadi előadáshoz szükséges ruháikat, jelmezeiket fölveszik. Vannak külön egy v. két művész számára való u. n. *magán-Ö-k* s *kar-* vagy *ballet-Ö-k*, melyekben férfiak s nők külön-külön, v. az egész tánc- v. énekkar öltözik.

**Ölved** (*Jastrabie*), kisk. Trencsén vm. báni j.-ban, (1910) 625 szlovák lak. (Tr. Cs.-Szl.) — L. még *Kisölved* és *Nagyölved*.

**Ölyü-szigetek**, szigetecsoport az Atlanti-oceánban, szokottabban *Azórok* (l. o.).

**Ölyv** (*Buteo* Cuv., állat), a Ragadozó madarak rendjébe, a Sólyomfélék családjába tartozó madárnem. Csőre rövid és magas, tövétől görbült, szárnyai aránylag hosszúak, a fark csúcsáig érők, az 5-ik evezőtoll a leghosszabb, farka középhosszúságú és lecsapott, esüdjé a középső ujjnál hosszabb. Mintegy 25 faja ismeretes, melyek, az ausztráliai régiót kivéve, az egész földön találhatók. Hazánkból 4 faj ismeretes, ú. m. a *fehértarkú ölyv* (*Buteo ferox* Gm.); a *kaukázusi ölyv* (*Buteo menetriesi* Bogd.); a *keleti ölyv* (*Buteo Zimmermannae* Ehmecke) (s a *közönséges v. egerész ölyv* (*B. buteo* L.). A *közönséges ölyv* háta sötétbarna, hasa szürkés-fehér-sárga, számos sötét szívalakú folttal és haránt hullámvonallal, farkán 12 (ritkán 13–14) feketebarna harántszívalakkal. Hossza 50–56, farkhossza 23, szárnyhossza 38–40 cm. Hazája Európa Ny.-i fele és télen Észak-Afrika. Hazánk egyik legközönségesebb kóborló, helyet változtató ragadozója, mely egereket, kígyókat pusztít, de gyakran az apró házi szárnyasokban is tesz kárt. Fogságban könnyen tartható; megeszik mindent. Fészket apr. végén magas fákra építi és 3–5 zöldesfehér, barnán pettyezett tojást rak, melyeket a nőstény egyedül költ ki. Inkább hasznos, mint káros. Ide sorolható a *gatyás ölyv* (*Archibuteo lagopus* Gmel). Háta sötétbarna, világosabb foltokkal, hasa fehéres, mellén barnán foltos és hasán barnás mezővel. Farka fehér, vége fekete széles szegéllyel. Csüdjé egészen tollas. Hossza 65, farkhossza 24, szárnyhossza 45 cm. Észak-Európát és Ázsiát lakja. Magyarországon ősztől tavaszig fordul elő. Kisebb omlósok és madarakat pusztít. Gyakran károkat is tesz.

**Ölyves**, község, l. *Nagyölyves*.

**Ölyvfű** (növény), l. *Hieracium*.

**Ölyvharaszt**, l. *Pteridium*.

**Ölyvös**, kisk. Ugocea vm. tiszánimeni j.-ban, (1910) 1255 rutén és német lak. (Tr. Cs.-Szl.)

**Ömlesztés**, az a technikai művelet, melynek segítségével a szilárd halmazállapotú fémeket cseppfolyós halmazállapotúvá változtatják. L. *Olvasztás*, *Olvasztó tégely*, *Öntés*. — Ömlesztő válatás l. *Arany*.

**Ömlesztő anyagok** az olvadt fémek és más ömledékek tisztítására, higfolyó salak előállítására és a levegő távoltartására valók. A természetes szilikátok, az üveg, konyhasó, pöris (borax), folypát stb. az ömledéket *higfolyósá teszik*; a mész, szóda, hamuszír, káliumnátrium-karbonát, kvare stb. vegyületek kötésével, a szilikátok elsalakítással *tisztítják* az ömledéket; vannak azonban *szűnítő* (redukáló) és *oxidáló* hatású Ö. is. Az üvegyártásban Ö. alatt értjük a díszítmények készítésére való jobbára színes, könnyen olvadó és átlátszó üvegmasszát.

**Ömlesztve**, l. *Alla rufusa* és *Gabonaszállítás*.

**Ön**, l. *Megszólitás*.

**Ön** (állat), l. *Aspius*.

**Önantéter** (*cognac-olaj*, *huile de marc*), csekély mennyiségben a borban található, melynek különös szagát és zamatját azonban nem okozza; nagyobb mennyiségben a borseprűben van, melyet lepréselnek és azután víz és kevés kénsav hozzákeverése mellett gőzzel lepárolnak. A vizes párlaton úszó olajat újból lepárolják, mely így színtelen, kábító szagú, csípős ízű. Gyümölcséte-rek készítésére, a cognac és a bor hamisítására használják.

**Önanthsav**, l. *Önantsav*.

**Önantilsav**, l. *Önantsav*.

**Önantol** (*oenanthol*), normális heptilaldehid, C<sub>7</sub>H<sub>15</sub>.CHO. A normálisönantilalkoholból származó aldehid, amely legcélszerűbben ricinusolajnak ledesztillálása révén állítható elő. Színtelen, erős, de nem kellemetlen szagú folyadék; fs.-a (15°-on) 0,8231, fp.-ja 153–154°. Higított salétromsavval vagy még inkább krómsavval oxidálva, önantilsav képződik belőle.

**Önantsav**, *oenanthosav*, *önantilsav*, *oenanthyl-sav*, *heptilsav*, CH<sub>3</sub>(CH<sub>2</sub>)<sub>5</sub>.COOH. Színtelen, zsír-szagú, –10°5'-on olvadó, olajszerű test. Fp. = 223°, d = 0,935. Krómsavas kénsavval oxidálva, borostyánkősav és propionsav keletkezik belőle. Etil-észtere a borban fordul elő és Liebig azt tartotta, hogy ettől ered a bor bukett-ja. Ö. keletkezik a ricinusolaj lepárlásakor nyert aldehidjének, az önantolnak oxidációjakor.

**Önarckép**, festőknek v. szobrászoknak tükör segítségével önmaguk által készített képmása, aminővel az ókoriakon kezdve a művészek napjainkig önálló arcképeken, de különböző tárgyú alakos kompozíciókon is gyakran örökítették meg magukat. L. *Arckép*.

**Önberakó készülék**, l. *Ivberakó készülék*.

**Önbiráskodás** az, ha valaki valódi vagy vélt jogát a törvényes út mellőzésével önhatalmulag érvényesíti, illetőleg valódi vagy vélt jogsérelmét önhatalmulag orvosolja. Némely törvény büntető- és eseteleménynek tekintti az Ö.-t, ha abban a kriminalitás bizonyos tényelemei megvalósulnak.

Az olasz Btk. szerint mint önálló deliktum büntetendő az Ö., ha a tettes annak céljából személyeken vagy dolgokon erőszakot követett el. A magyar Btk. az Ö.-t egyáltalában nem említi. Ennélfogva ez a cselekmény mint ilyen nem büntetendő, de amennyiben az Ö. csak indító oka a törvény szerint büntetendőnek nyilvánított cselekménynek: e körülmény, hogy t. i. a tettes jogának érvényesítése végett követte el a cselekményt, nem teszi azt büntetlenné. Így pl. ha valaki követelése fejében idegen ingó dolgot másnak birtokából oly célból vesz el, hogy azt eltulajdonítsa: az illető lopás miatt büntetendő, habár cselekménye célja csak valódi követelésének kielégítése volt.

**Önbiztosítás, l. Biztosítás.**

**Öncsonkítás, mint saját testi épségének, egészségének megsértése nem büntetendő.** A modern felfogásnak megfelelő ezt az elvet a magyar törvény is elfogadta, mert testi sértés címén büntetőjogilag csak az felel, aki «másnak testét v. egészségét» sérti (301. §). Az embernek testi épségéhez, egészségéhez azonban másoknak is lehet valóságos jogigénye, s ebből a szempontból az Ö. azon a címen büntethető, hogy az öncsonkító kötelemének teljesítésére magát képtelenné tette. A magyar törvény az Ö. ellen az államnak azt a jogigényét veszi büntető oltalom alá, amelynek az állampolgárok védkötelezettsége felel meg. Ezen a címen rendeli büntetni az 1912: XXX t.-c. 69. §-a vétségért 3 évig terjedhető fogházzal és 4000 K-ig terjedhető pénzbüntetéssel azt, aki magát megcsonkítja vagy más által megcsonkíttatja, vagy aki egészségét megrongálja vagy más által megrongáltatja és ezáltal magát a törvényes hadkötelezettség teljesítésére szándékosan egészen vagy részben alkalmatlanná teszi. — Állattani értelemben l. *Autotomia*.

**Önelégés** (*combustio spontanea*). Régebben többször állították, hogy bizonyos egyének, különösen részegesek, maguktól kigyúltak s hamuvá égtek. Görlitzben még 1850. is törvényszéki tárgyalásra került egy gyilkossági eset, melyet az Ö. tényével hoztak kapcsolatba. Liebig ez alkalommal kimutatta, hogy az Ö. csak mese. V. ö. *Liebig*, Zur Beurtheilung der Selbstverbrennung des menschlichen Körpers (Heidelberg 1850).

**Önéletrajz, l. Eletrajz.**

**Önemésztés** (*autodigestio, autolysis, heterolysis*), bizonyos szerveknek, szövettörmelékeknek, fehérjetartalmú folyadékoknak az a sajátsága, hogy a halál után (sőt talán az élő szervezetben is) önmagukat megemésztik. Az Ö.-nél két egymástól megkülönböztendő jelenséggel találkozunk: az egyik az emésztőszerveknek Ö.-e a halál után; így pl. a gyomron és a környező szöveteken gyakran látjuk az Ö. nyomait, ami a halál után is működő gyomornedv (sósavas pepszin) munkájának az eredménye. A másik az emésztő erjesztőket látszólag nem tartalmazó, steril szövettörmelék Ö.-e, amelynek révén az elfolyósodik s végül ugyanolyan anyagok képződnek belőle, mint az emésztés kapcsán.

**Önérdék.** Minden érdek tulajdonkép a magam érdeke; Ö.-nek szűkebb értelemben azt nevezzük, amidőn saját érdekünket máséval szembe helyez-

zük, főleg midőn a jogosult közérdeket semmibe se vesszük. Senkitől sem kívánhatjuk, hogy a maga érdekét, ha erkölcsi ok nem követeli tőle, elhanyagolja. Mindenkitől megkövetelhetjük, hogy az erkölcs parancsára, a maga érdekét alárendelje a közérdeknek.

**Önérzet** saját értékünk hangsúlyozott tudata, melyet sikereinkből, mások által való elismerésünkben, vagyonunk, állásunk, hatalmunk, törekvéseink nemes voltának stb. tudatából merítünk. Magától értetődik, hogy jogosulatlan, hamis, oktalan is lehet. Hogy hajlandók vagyunk magunkat sokra becsülni, igen természetes, Jóravaló ember nem fogja fitogtatni, haesack oktalan, méltatlan támadások nem kényszerítik, hogy méltóságát megóvja. Rokon a büszkeséggel, göggel, érzékenységgel.

**Önfejűség** a. m. makacsság.

**Önientartási elmélet, l. Allam.**

**Önientartó szervek, l. Allat.**

**Önfertőzés** (*onania, masturbatio, manustupratio*), a nemi ösztön kielégítése közösülés, azaz a nemi aktus nélkül az illető egyén által a nemi szervein véghez vitt izgató fogásokkal. Rendesen a fanosodás, a nemi érés idejében szoknak reá a serdülő egyének, de már igen apró gyermekeken is észlelhetők onaniaszerű mozgások, leginkább bélférges, húgykövek v. viszkető bőrbántalmak fenforgása esetében. A nemi ösztönnek Ö. útján való kielégítése a legtöbb esetben túlhajtásra visz s így a kéjérsz majd nem szakadatlan ébrentartása, valamint a gyakori ondóvesztés miatt a szervezetet gyöngíti s az idegrendszer kimerülésére vezet. Megszüntetésére legtöbbet ér a szigorú ellenőrzés.

**Öngyilkosság** (*suicidium*) régebben büntetettnek tekintették, kísérletét büntették, az öngyilkos hulláját hóhér által égettették el; újabban általában az Ö. kísérletét nem büntetik. Az Ö. büntelensége azonban nem vonja maga után azoknak büntelenségét is, akik a) valakit az Ö.-ra reábirtak, vagy b) másnak Ö.-át szándékosan előmozdították, jelesül az által, hogy neki erre a célra tudva eszközöket v. szereket szolgáltatottak. A magyar Btkv. 283. §-a szerint ily cselekmény büntetése 3 évig terjedhető fogház. A gyakorlatban nem éppen ritka Ö.-oknál, midőn t. i. két vagy több személy közösen elhatározza, hogy együtt meghalnak s tervöket végrehajtják, az esetleg túlélőnek büntethetősége attól függ, bizonyítható-e ellene a közös elhatározáson felül a Btkv. 283. §-ába ütköző magatartás. Ellenkező esetben társának v. társainak Ö.-áért büntetőjogi felelősségre nem vonható. Másnak Ö.-áért való büntetőjogi felelősségnek külön esete az ú. n. *amerikai párbaj* (l. o.).

A hangulat zavarairaival járó betegségek, bizonyos ideg- és elmebajok, kifejezetten hajlamossá tesznek az Ö.-ra, miért is az ily betegek ápolásában erre különös figyelemmel kell lenni. Az Ö.-ra hajlamosság bizonyos fokig a degeneráltság jele, s így öröklődhetik. Heves fájdalommal járó betegségek ritkábban vezetnek Ö.-ra mint kedély- és hangulatzavarok. A nem betegség folytán abnormis lelkiállapot, mely Ö.-ra vezet, rendszeren fokozatosan fejlődik ki — csapások, kelle-



metlenségek hosszú során — s a döntő lökést az Ö.-ra gyakran valami csekélység adja meg. Számos statisztika arra vall, hogy borult és rossz időben több az Ö., mint verőfényes időben. Az Ö.-ok száma a korral nő, csak a 20—25 éves korban nem emelkedik a számarány. Több az öngyilkos férfi, mint az öngyilkos nő. Az utóbbi években szaporodnak a gyermekkori Ö.-ok esetei, minnek alapja még nincs tisztázva. Az Ö.-ok abszolút és relatív száma az utolsó évtizedekben rohamosan nőtt, minnek oka az életnehezebbé válásában keresendő. A törvényszéki orvostan szempontjából az Ö. diagnózisa gyakran nagyon nehéz, mert még a legvalószínűtlenebb halál módok is előfordulnak mint Ö.-i módok, pl. keresztrefeszítés, szándékos éhhalál, önzsinogelések stb.; másrészt az Ö. minden külső jelének f. n. forgása mellett is származhatott a halál bűnös idegen kéztől.

Az öngyilkost a kat. erkölcstan és ennek alapján az egyház jog a legszigorúbban elítéli, tőle az egyházi temetést és a nyilvános imádságokat megtagadja; kivéve ha beszámíthatatlan állapotban volt v. halála előtt cselekedetét megbánta. Az öngyilkosok ily büntetését legelőször a II. orléanszi zsinat rendelte el 533. Ugyanígy rendelkezett a II. bragai zsinat 563. és az auxerre-i zsinat 578. A XVI. toledói zsinat az Ö.-i kísérletet is két havi kiközösítéssel sújtotta. Hazánkban az 1858-iki tartományi zsinat az öngyilkosokra szabott büntetések végrehajtását sürgeti.

**Ö. állatoknál.** Általánosan elterjedt mendemonda, hogy bizonyos állatok (pl. skorpió, fecske, ló, kutya stb.) bizonyos körülmények között szántszándékkal és biztos elhatározással véget vetnek életüknek. Ezt a mendemondát egyetlen biztos észlelet sem erősíti meg, sőt minden megfigyelés ellene szól, úgy hogy azt mondhatjuk, hogy állatoknál olyan Ö.-ot, mint az emberek Ö.-a, még eddig nem észleltek. V. ö. *Dalmady Z.* Mendemondák a természettudomány köréből (Budapest 1909).

**Öngyújtókészülék.** A legrégebb és legegyszerűbb Ö., melyet vad népek még most is használnak, kemény fából való orsó, melyet száraz deszkán gyorsan forgatnak. A súrlódás okozta hő előbb-utóbb meggyújtja a fát. Igen régi keletű Ö., melyet a szabadban most is használnak, az acéllal megütött tüzkő, melynek szikrája taplót gyújt meg. Ujabbán a zsebben hordható Ö.-ben kovácnak vagy más kemény anyagnak szikrája benzinnel, petroluméterrel v. alkohollal átitatott pamutbelet gyújt meg. Különösen azóta terjedtek el ezek a készülékek, mióta a gázizzófény feltalálójá, welsbachi Auer, a vas és cerium olyan ötvözetét állította elő, mely kemény, tartós és aránylag gyenge ütésre vagy dörzsölésre élénk és igen meleg szikrát ad, úgy, hogy pillanat alatt meggyújtja a benzinnel átitatott pamutbelet. Az Ö.-ek közé sorolható a Döbereiner-féle gyújtógép is, melyet a gyújtó feltalálása előtt nagyon használtak. Ez üveghengerből állott, melynek alján kén-sav volt; ebbe cinkdarabot lehetett bemeríteni, mire hidrogén fejlődött, mely kis nyíláson át platinataplóra áramlott. A platinatapló ekkor izzásig felhevült és a hidrogént meggyújtotta. Hasonlóan működik az az Ö., mely az Auer-égo üveghengere

fölöttelhelyezve, meggyújtja a gázt, mihelyt a csapot megnyitják.

**Öngyulladás, l. Önkigyulladás.**

**Önhal v. ön (áuat), l. Aspius.**

**Önhittség,** saját értékünknek a valónál sokkal nagyobbra becsülése és ennek a magatartásban is kifejezésre juttatása.

**Önindukció.** Az indukció elektromótoros ereje akkor lép fel, ha a tekerestől körülfogalt mágneses erővonaláramlás változik. Elektromótoros erő azonban akkor is fellép, ha a mágneses erővonaláramlás előidéző áramnak erőssége növekszik vagy csökken; ezt a jelenséget Ö.-nak nevezzük. Az Ö.-nak, melyre Faraday jött rá, nagy fontossága van a váltakozóáramú gépekben és készülékekben. Az elektromos áram képződése és eltűnése alkalmával a közelében levő tekerésben áramot gerjeszt (indukál), de éppen úgy gerjeszt áramot *saját áramkörében* is. Gondoljunk spirálisan csavart drótot; becsássunk ebbe áramot, mely az egymás mellett párhuzamosan fekvő tekervényeken folyik át. Abban a pillanatban, mikor az áramot megszakítjuk, mindegyik tekervény a másikra indukciót gyakorol; éppen úgy indukció lép fel akkor is, ha az áramkört zárjuk. Az ilyen indukciós áramokat, melyek az áramnak saját áramkörében, vagyis pályáján gerjednek, extra (külön) áramoknak nevezzük. Áramzáráskor a képződött külön áram ellenkező irányban folyik a tekereken, mint az őt létesítő elsőd (primär) áram; az áramzáráskor képződő extraáram tehát gyengíti a tulajdonképeni áramot. Áramnyitáskor pedig, vagyis ha az áramot a vezetékben megszakítjuk, a képződő nyitási külön áram oly irányban akarja folyni, mint az eredeti áram, ha az áramkör nem volna megszakítva. Habár ebben az esetben áram nem folyhat, de az elektromótoros erő jelensége megvan, mely bizonyos körülmények között áramot idézne elő. (L. *Dinamoelektromos gépek* alatt: Váltakozóáramok.)

**Önismeret,** saját magunk ismerete, az erkölcsi élet egyik alapföltétele, melyet a görögök a delfi mondásban: gnóti szeauton, ismerd meg tenmagadat, fejeztek ki. De amily fontos az Ö., oly nehéz is. Nem azonnal, mintegy közvetlenül ismerjük meg magunkat; lelkünk, jellemünk, természetünk eleinte magunk előtt is zárt könyv, melynek olvasására csak a tapasztalat ad módot és alkalmat. Csak tapasztalatból tudjuk meg, milyenek vagyunk mi magunk s a tapasztalat tanítását is megrontja magaszertetiünk, mely saját magunk előtt is el akarja takarni valónkat, hogy hízelegjen nekünk és jobbnak mutasson bennünket magunk előtt, mint amilyenek vagyunk. Pontos önmegfigyelés egyengeti az Ö. útját. Az Ö. tesz bennünket lelkileg szabaddá, elnézővé, igazán bölcsé. Elméleti tekintetben az Ö. legfőbb célja az emberre vonatkozó tudományoknak. Az embert megismerni, testét, lelkét, történeti fejlődését, az emberi nem tudományos gondolkodásának legbecesebb törekvése. A nagy bölcsék, költők, művészek is, az ember belső mivoltát intuitíve megismerve és közérthetőleg föltárva, hatalmasan közreműködnek ebben a soha véget nem érő munkásságban.

**Önjelző készülékek** (*regisztráló műszerek*) valamely jelenségnek időbeli változását rajzolják le és ilyképen pótolják a közvetlen folytonos megfigyelést. A meteorológiában nagyon elterjedt használatnak örvendenek (l. *Meteorológiai önjelző készülék és Meteorográf*), de a földmágnesség, a lélegelektromosság folytonos feljegyzésére is használják, valamint számtalan esetben műszaki célokra, így a vízállásnak (folyóvizeknél és tengernél), a mozdonyok sebességének, a kazánok gőznyomásának és vízállásának stb. regisztrálására.

**Önjogú:** *sui juris* a római jog szerint az, aki atyai, férji hatalom alatt v. más függési viszonyban (mancipium alatt) nem áll s jogszerző cselekményeivel a jogokat önmagának szerezte meg. Ezzel szemben a nem Ö. (alieni juris) személy annak szerzett jogot, a kinek hatalma alatt állott. Eredetileg tehát az Ö.-ság nem egyértelmű a teljeskorúsággal. A teljeskorú nem lett Ö., hacsak a hatalom alól, amely alatt állott, föl nem szabadult. A modern jogi nyelvben Ö. a. m. teljeskorú (l. *Kiskorúság*).

**Önkéntes belépés a hadseregbe,** l. *Véderő*.

**Önkéntes betegápolás.** A betegek és sebesültek ápolásáról a középkorban vallásos jellegű intézmények, lovag- és szerzetes rendek gondoskodtak. Világszerte elterjedt a XVI. sz.-ban a Spanyolországban alapított irgalmas-rend, amely a XVII. sz.-ban Magyarországon is meghonosult. A haretéri sebesültek ápolásával polgári egyének csak a *genfi egyezmények* (l. o.) megteremtése óta kezdtek behatódobban foglalkozni. A katonai egészségügynek a lakosság által való támogatására egyes fejedelmek kezdeményezésére egyesületek alakultak, amelyek már béke idején gondoskodnak a sebesültek ápolására, szállítására szükséges személyzet oktatásáról, a betegápoló szerek beszerzésének biztosításáról. Egységes és szakszerű vezetés és felügyelet céljából ez egyesületek a Vöröskereszt-egyesületekbe tömörülnek; működő tagjaik, mint önkéntes betegápolók, a tábori egészségügyi szolgálat kiegészítő tényezői. (L. *Vöröskereszt*). Önkéntes betegápolással foglalkoznak még a német lovagrend s a máltai lovagrend.

**Önkéntes biztosítás,** l. *Biztosítás*.

**Önkéntesek,** saját akaratukból katonai szolgálatra vállalkozók, akik v. életpályának választották a katonai szolgálatot v. akik háború idejére állanak be. L. még *Egyévi önkéntesek* és *Véderő*.

**Önkéntes elállás,** l. *Kísérlés*.

**Önkéntes hajóhad** az orosz hajóhadnak egy része volt, mely békében a Fekete-tengeren állomásozott. Az 1878-iki orosz-török háborúban alakult, 1913 végén 17 gőzhajóból állott.

**Önkéntes joghatóság, önkéntes törvényhatóság** (*jurisdictio voluntaria*), a bíróságnak az az eljárása, mely szerint nem peres ügyekben hitelesítőleg, rendőrileg köreműködik, perenkívüli, helyesebben nem peres eljárás. Az ide tartozó cselekmények nagy részét közjegyző is teljesítheti. L. *Perenkívüli eljárás*.

**Önkéntes karhatalom,** első sorban hadviselt polgári egyénekből a belső rend fenntartására toborzott katonai szervezete csapat, amelyet csak

szükség esetében, rendszerint rövid időre hívnak össze. A magyar kormány ilyen csapatokat a tanácsköztársaság bukását és Budapest román megszállását követő időkben (1919. év végén, 1920. év elején) szervezett.

**Önkéntes kölcsön,** szemben a *kényszerkölcsön* (l. o.), az államnak a polgárok szabad elhatározásából nyújtott kölcsön. Az állam a pénzpiachoz fordul, ajánlatokat tesz és általában úgy jár el, mint a hitelt kereső magánszemély. Normális időkben és rendezett pénzügyi viszonyok közt lévő állam csakis ily Ö.-t vesz igénybe. L. *Allamadósság, Nemzeti kölcsön*.

**Önkéntes mentőegyesület,** l. *Budapesti Önkéntes Mentő-Egyesület* és *Mentőintézmények*.

**Önkéntes őrsereg,** l. *Polgárőrség*.

**Önkéntes törvényhatóság,** l. *Önkéntes joghatóság*.

**Önkéntes tűzoltó-testület,** l. *Tűzoltóság*.

**Önkény,** az akaratnak külső kényszerből független elhatározása; önkényt valamit tenni a. m. nem kényszerítve cselekedni. A köznyelvben nem egyértelmű a szabad akarat; inkább oly akaratot jelent, mely a szeszélyt teszi uralkodóvá, mely az objektív jogtól, az észbeli okoktól is függetleníti magát. Innét *kényúr*, aki saját akaratát teszi a jog és igazság helyébe; innét a *kény* szónak az a jelentése, mely ebben a kifejezésben: «kénye-kedve szerint» nyilvánul. Jog, törvény, ész korlátozza az akaratot; az Ö. ezeken a korlátokon túlteszi magát.

**Önkényuralom,** l. *Abszolutizmus*.

**Önképviselés,** a félnek az a képessége, hogy perbeli cselekményeket maga végezhet, vagyis nem szorul törvényes képviselőre; helyesebben perbeli cselekvőképességnek nevezzük (l. o.). Az Ö. hiánya ok a peres eljárás felbeszakítására, megállítására. L. *Pergátló körülmény*.

**Önképzőkör,** tanulóknak, különösen középiskolai tanulóknak tanári felügyelet alatt álló egyesülete, melynek célja az, hogy a tanulók magukat különféle irányokban önként továbbképezzék. Az Ö. speciális magyar intézmény. Csirait azokban a Magyar Társaságokban kell keresnünk, melyek a XVIII. és XIX. sz.-ban középiskoláinkban a nemzetietlen korszak visszahatásaként oly céllal alakultak, hogy az ifjak a rendes tantárgyak között nem szereplő magyar nyelvvel és irodalommal foglalkozzanak. E hagyományos nemzeti célhoz az Ö.-ök a viszonyok megváltozása után is sokáig ragaszkodtak, de ma már rendszerint sokkal tágabb körű munkaprogramot tűznek maguk elé.

**Önkigyulás** beáll széntartalmú testek vegyi vagy fizikai változása folytán főleg a légkör oxigénjének behatása alatt, mikor is annyi hő fejlődik, hogy a testek szétbomlanak, meggyúlnak. Leggyakoribb az Ö. a kőszénél, az olajos növényi szálaknál (gyapot, juta), továbbá a szénánál, selyemnél és több vegyi anyagnál.

**Önkiterelés,** l. *Tolyítás*.

**Önkivület.** Az eszmélet korlátozottsága, mikor valaki nem tudja gondolatait irányítani, nincs maga és környezete felől tájékozva. (L. *Elksztázis*.) Legnagyobb foka az *öntudatlanság* v. *eszméletlenség*.

**Önkormányzat** (*autonómia, autológia, self-government*), valamely testületnek olyan szervezete, amelynél fogva saját ügyeit, minden más hatóságtól teljesen függetlenül, önmaga intézi, tehát úgy a törvényhozói, mint a kormányzói és bíraskodási jogot önmaga gyakorolja, elüljáróit, tisztviselőit önmaga választja. Előbbi alkotmányjogunk szempontjából nagy jelentőségű volt Horvát-Szlavon- és Dalmátországok Ö.-a, amelyet az autonómia körébe utalt ügyekre nézve a törvényhozás tekintetében a horvát-szlavon-dalmát országgyűlés, a kormányzat tekintetében Horvát-Szlavonországok bánja, ill. a báni kormány gyakorolt. Kisebb jelentőségű volt Fiume Ö.-a, amely lényegileg a törvényhatóságok Ö.-ával azonos jellegű volt. Ö. illeti meg hazánkban a megyei és városi törvényhatóságokat, a községeket. Szokás beszélni az egyetemek, ügyvédi, kereskedelmi kamarák s más intézmények és testületek Ö.-áról. Ö.-a van Magyarországon pl. a két protestáns egyháznak. Az utóbbi időben több ízben élénk mozgalom keletkezett a katolikusok között oly célból, hogy az egész hazai katolikus egyháznak az Ö.-i jog — már amennyiben ezt a kat. egyház általános szervezete megengedi, — megszereztesék.

Ö. (tanulóknál), tanulóknak az iskolai rend és fegyelem fentartásában való részvétele. A tanulóknak a nevelés munkájába való ilyen bevonása azt célozza, hogy fejlessze bennük a felelősségérzetet s bizalmasabb viszonyt teremtsen a tanárok és tanulók között. Ezt a gondolatot a XVI. sz.-beli Trotzendorf valósította meg először goldbergi híres iskolájában. Újabbban az amerikai college-ekben érvényesül a self-government elve, mely az iskolaközségek (school-city) érdekes rendszerét is kifejlesztette. A régi magyar iskolákban is volt az ifjúságnak bizonyos autonómiája, főleg a protestánsoknál, de az amerikai mintát nem lehet a mi eltérő viszonyainkra alkalmazni.

**Önköltség** az az összeg, amelybe a vagyontárgy előállítása, vagy a teljesítmény magának az előállítónak vagy a teljesítőnek kerül. Ilyen értelemben beszélnek Ö.-i áron való eladásról, Ö.-en való fuvarozásról stb.

**Önköltségi ár**, l. *Ár és Előállítási ár*.

**Önmegcsönkítés**, l. *Öncsonkítás és Fegyveres erő*.

**Önmegporzás** (*autogamia, növ.*), a megporzásnak az az esete, amidőn ugyanazon virág virágpóra hull a bibére. Rendesen kleistogam virágokban fordul elő, chasmogamokban ritkább, amely utóbbiakban az elmaradt idegenmegporzást helyettesíti.

**Önmegtartóztatás** (lat. *abstinentia*), élvezetektől v. egyebektől való az a tartózkodás, mely saját elhatározásunkból ered, mely saját akaratunknak műve. L. *Absztinencia és Böjt*.

**Önmegtermékenyítés** (növ.), az autogamia folytán beálló eredményes egybeolvadása a két ivari sejtmagnak. Az Ö. rendszere ritkább és kevésbé eredményes, mint az alloskarpia. L. *Beporzás és Megtermékenyítés*.

**Önműködő lövőfegyver**, olyan lövőfegyver, amelynél az elsütő-szerkezetnek újból való meg-

szítését, a závarzat nyitását, a kilőtt töltény hüvelyének kidobását, az új tölténynek beadagolását a csőbe és a závarzat csukását az előző lövés okozta visszalökés vagy gáznyomás, avagy e két hatás együttesen idézi elő. Némely önműködő fegyvernél (golyószóró v. géppuska stb.) az elsütés is önműködően történik. A legújabb (*Frommer-féle*) elmélet az önműködő fegyvereket 2 főcsoportba osztályozza, aszerint amint a *visszalökés* vagy pedig a *gáznyomás* működteti azokat. A visszalökés a lövőfegyvereknél a súlypont megtartásának fizikai törvényén alapul. A lövőfegyver csőéből nagy gyorsasággal kirepülő lövedék révén megbolygatott súlypontnak helyreállítási igyekezete folytán maga a fegyver is — a lövedék és a fegyver súlyainak fordított arányú gyorsaságával — visszafelé szökik. A tisztán *visszalökés* által működtetett fegyvereknek mozgó csövük van, ill. ezeknél a závarzattal együtt a cső is hátramozog a lövés folytán. E fajtaból azok a legtökéletesebbek, melyeknél a cső a závarzattal együtt, változatlan kapcsolatban, a teljes závarzati utat megfutja, — mert ezeknél a viszonylag nagy tömegeknek megindítása és hosszú úton át mozgásbantartása a visszalökést ügyszólván teljesen felemésztí, amiáltal nincsenek a szerkezetben sem ütődések, sem számbavehető elhasználódások. Ez az ú. n. *hosszú visszafutásos rendszer* azt az előnyt is nyújtja, hogy a lőporgázoknak minden energiáját a lövedék kiröpítésére szolgáztatja (leghatásosabb és legpontosabb lövés!), továbbá, hogy a závarzat nyitása csak akkor történik, amikor a cső már minden belső túlnyomástól mentes. Ennek a rendszernek legtisztább képviselői a *Frommer-féle* önműködő pisztolyok (*Frommer-pisztoly, Frommer-Baby* és *Frommer-Stop* pisztolyok; szerkezetük ismertetését l. alább) és puskák. Ide sorolandó a világháborúban nagy szerepet játszott francia *Chauchat-féle* közígolyószóró is, mely a hosszú visszafutásos *Frommer*-rendszer után készült és a *Browning-féle* sörétes és golyós vadászpuskák. A visszalökés által működtetett Ö.-ekhez — amelyeknél a cső a závarzattal együtt csak aránylag *rövid* visszafutást végez, míg a további visszafutást az első visszafutási periódusból nyert eleven erő révén a *závarzat egyedül* végzi, — tartoznak az 1895. évi mintájú *Mannlicher*, az 1897. évi *Mausser*, a *Borchard-féle*, a *Borchard-Luger-féle* (Parabellum), a *Browning-Colt* amerikai hadseregpisztoly, a *Maxim-féle* gépfegyver eredeti formájában stb. Tisztán visszalökés által működtetett fegyvereknek az az előnyük, hogy *merev*, tehát föltétlenül megbízható elretheszelésük van, mely csak azután szűnik meg, amiután a lövedék a csövet már elhagyta. Ennek folytán az ilyen szerkezetű Ö.-eknek használata a legbiztosabb.

A tisztán *gáznyomás* által működtetett önműködő lövőfegyvereknek hajtóerejét a töltény elsütésekor keletkező magas feszültségű lőporgázok nyújtják, melyek a töltényhüvelyre minden irányban hatnak és előre felé való hatásuk által a lövedéket röpitik ki a csővön. Az ily fegyverek helytálló csővel készülnek és závarzatuk háromféle szerkezeti módon nyílik. Legegyszerűbb és

legismeretesebb alakjuk az, amelynél a lövéskor keletkező lőporgázoknak nyomása a töltényhüvelyt visszaszorítja és eképpen a rúgónyomás által a cső végéhez támasztott závarzatot is hátrahelyezi. Elyen fegyvereknek természetesen nincsen merev elzárásuk. Ezeknél csupán a závarzat tömegének tehetetlensége és a rúgónyomás adják a tölténynek hátulról való megtámasztását a lövés közben. Ha helyesen van megszerkesztve, aránylag csekély gáznyomású pisztolytöltények számára az ilyen závarzat is tökéleteset nyújthat. Ehhez a csoporthoz tartoznak a 9, 7-65 és 6-35 mm. ürméretű *Browning*-, továbbá a legújabb típusú *Frommer*-pisztolyok, a gépfegyverek közül a *Schwarzlose* és *Skoda* rendszerűek.

A gáznyomás által működtetett Ö.-ek második válfajánál az ugyancsak helyálló cső, valamely részén, egy mellékesőbe torkoló harántfurattal van ellátva, amelyen, mikor a kilőtt lövedék a harántfuraton már elhaladt, a lövedéket a csőből kiröpítő gáznyomásnak egy része elvezetődik és arra szolgál, hogy valamely közbeiktatott elem révén a závarzatot felnyissa. Ezeknél a fegyvereknél rendszerint a závarzat el van ugyan reteszelve, ám nyitása már megkezdődik, *mielőtt* még a lövedék a csövet elhagyta volna; ezeknek az elzárása tehát nem nevezhető tökéletesnek. Ide sorolandók a *Colt*-, *Lewis*- és *Hotchkiss*-féle gépfegyverek, valamint a francia hadseregben használatos 1907. mintájú és *Puteaux*-gépfegyver, a mexikói *Mondragon*-puska stb.

A harmadik fajta gáznyomás által működtetett Ö.-nél a helyálló cső előtt a lövedék átmérőjénél nagyobb szájnnyílással bíró gázgyűjtőkamra van alkalmazva, mely a kilőtt lövedék után ömlő, nagyfeszültségű lőporgázt pillanatnyilag felfogja és ezalatt közvetlenül vagy valamely közbeiktatott elem révén a závarzatot működteti (*Bang*, *Frommer*). Efajta, gáznyomással működtetett fegyvereket tökéletes elzárással is lehet szerkeszteni és ez a szerkezeti elv azokban az esetekben, amikor elrendezési okokból kifolyólag mozgó cső nem alkalmazható, előnyös kiképzéseket tesz lehetővé. A *visszalökés és a gáznyomás együttes hatása* által működtetett Ö.-ek jellegzetes példája a mai *Maxim*-féle gépfegyver, melyet eredetileg csupán visszalökés működtetett, legújabb kiviteli alakjában, melyet, mivel az újabb gyérfüstű, kis öbméretű töltények adta visszalökés nem volt elegendő, gázfogó hüvellyel láttak el, úgy, hogy a mozgó cső megindítását a visszalökés kezdeményezi, de azután, amikor a lövedék a csövet elhagyta, a gázfogóban felgyülemlött gáz nyomása segíti teljesen visszahelyezni a visszalökés által megindított csövet, illetőleg závarzatot. A visszalökés és gáznyomás kombinációja némely pisztolyfajánál is található, ott, ahol a cső és a závarzat közötti viszonylagos helyzet a lövés elsülésekor megváltozik azáltal, hogy a cső és a závarzat között csupán valamely ruganyos, avagy e két alkatrészt a lövés pillanatától fogva nem mereven egybekötő, hanem a gáznyomás folytán kitérő kapcsolás van elrendezve. Ilyen pl. a *Roth*-féle és a *Revelli*-rendszerű (olasz) hadseregi pisztoly.

A teljesség kedvéért felemlítjük még, hogy a visszalökést — helyálló csövű fegyvereknél — olyképpen is megkísérelték felhasználni, hogy a fegyver závarzatát valamely, a fegyver helyálló részén elmozdulható tömeg tehetetlenségével nyitják, úgy, hogy a visszalökés folytán hátraszökő fegyver ezen elmozdulható, de tehetetlenségénél fogva a visszalökés alatt is helyálló tömeg révén — megfelelő kormányzóelemek se-

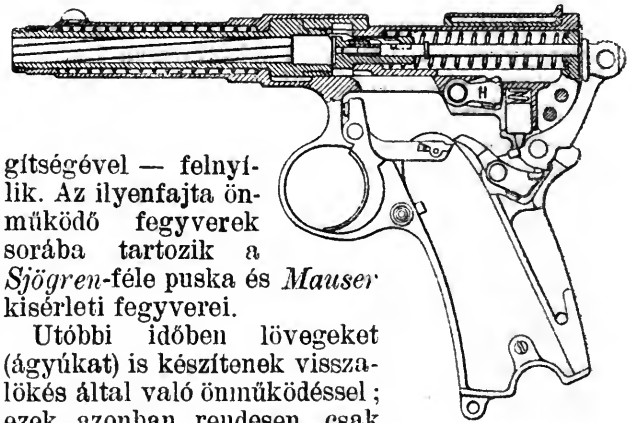

1. ábra.  
Frommer-pisztoly  
metszetben.

gítségével — felnyitlik. Az ilyenfajta önműködő fegyverek sorába tartozik a *Sjögren*-féle puska és *Mausser* kísérleti fegyverei.

Utóbbi időben lövegeket (ágyúkat) is készítenek visszalökés által való önműködéssel; ezek azonban rendesen csak *félőnműködők*, amennyiben az elsütés, sőt sok esetben a závarzatnak becsukása is kézzel való beavatkozást igényel. Önmagától értetődik, hogy *félőnműködő puska- és pisztoly*-szerkezetek is ismeretesek.

Alljon itt még az Ö.-eknél oly fontos *merev elreteszelésnek* definíciója *Frommer* szerint: Merev elreteszelés alatt értjük valamely lövőfegyvernél a cső és a závarzat közötti olyan összekapcsolást, melynél a csőnek és a závarzatnak a lövés *előtti* viszonylagos helyzete teljesen változatlanul meg-

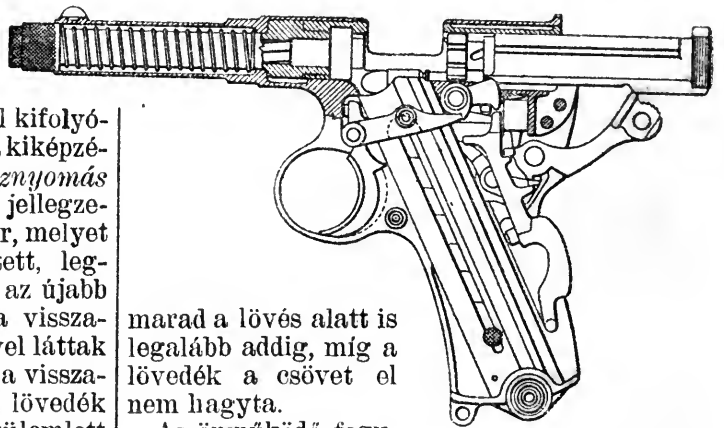

2. ábra.  
Frommer-pisztoly  
metszetben.

marad a lövés alatt is legalább addig, míg a lövedék a csövet el nem hagyta.

Az önműködő fegyverek közül nálunk a legelterjedtebb és a világpiacon is az első sorban áll a budapesti Fegyvergyár által készített *Frommer-pisztoly* (7-65 mm.-es öbmérettel), mely a m. kir. csendőrség, az államrendőrség, a határrendőrség, az állami és községi erdészet, a postás és távirtda és számos bel- és külföldi állami hatóság és intézmény rendszeresített lövőfegyvere. Tisztán a visszalökés (nem a gáznyomás) által működtetett Ö., melynek závarzata egyenesben működő és elforduló zárófejjel ellátott záróhenger-



ből áll; a zárófejnek középpontosan (egymástól 120° alatt) elrendezett három zárószemölcsé van. A závarzat, mely az egész visszamozgás

alatt a csővel me-reven el van rete-szelve, csak ak-kor nyúlhat, ha a lövedék a csövet már elhagyta, ill. amikor már semmiféle nyomásin-csen a zárófejen. Ha a visszalökés a csövet závar-zatostul a leghátsó helyze-tébe tolta, úgy ebben az állásban a H rúgós emel-tyű (l. az 1. ábrán) belekap-csolódik a závarzatba és azt hátsó helyzetében rögzíti. A visszalökés meg-szüntével a cső — rúgójának hatása alatt — eredeti helyzetébe visszatér, a závarzatot nyitja és egy-ben a kilőtt hüvelyt kilöki. Ha a cső eredeti hely-

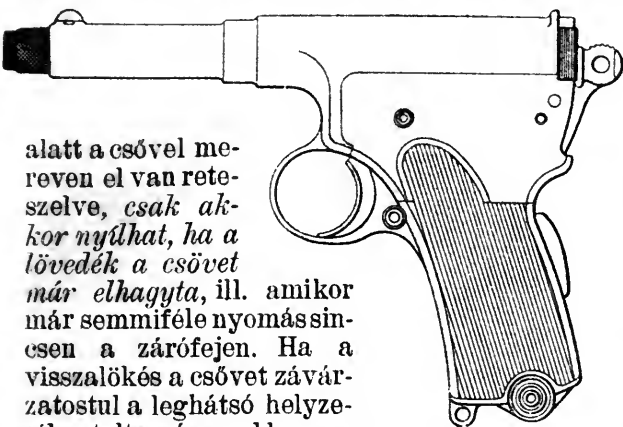

3. ábra. Frommer-pisztoly nézetben.

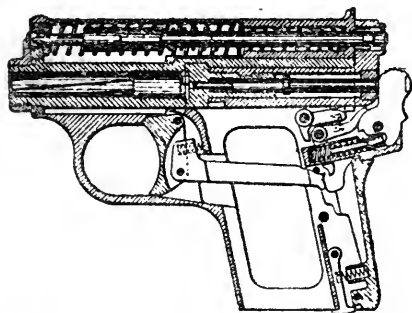

4. ábra. Frommer-Baby pisztoly metszetben.

zetébe visszatért, a H emeltyűt a závarzatból kinyomja; ekkor a závarzat, rúgójának hatása alatt, előrecsappan, új töltényt tol a töltényürbe és elreteszeli a csővel, épp úgy, mint az egye-

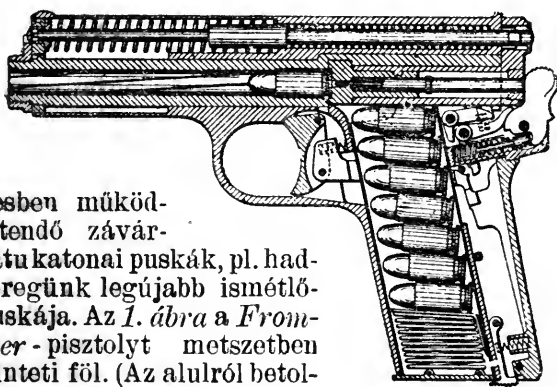

5. ábra. Frommer-Stop pisztoly met-szetben

nesben működ-tetendő závar-zatu katonai puskák, pl. had-seregünk legújabb ismétlő-puskája. Az 1. ábra a From-mer-pisztolyt metszetben tünteti föl. (Az alulról betol-ható tölténytár, az önmű-ködő biztosító és — ha a töl-ténytár üres — a závarzatot megakasztó emeltyű nincsen berajzolva); a 2. ábra ugyancsak metszet, betolt tölténytárral, beszerelt biztosítóval és a fegyvert nyitott helyzetében tartó megakasztó-emeltyűvel. A 3. ábra a Frommer-pisztoly nézete.

A Frommer-pisztolynak újabb válfajai: a *Frommer-Baby* és *Frommer-Stop* pisztolyok, melyek szerkezeti elve ugyanaz, mint az imént ismertetett Frommer-pisztolyé, tehát závarzatuk tökéletessége és megbízhatósága is ugyanolyan. Mind a két pisztoly 7,65 és 9 mm.-es öbmérettel készül és míg a *Frommer-Baby* pisztoly (a 4. ábra tölténytár nélkül mutatja) igen kis alakjánál és súlyánál fogva (kb. 400 g.) akár a mellényzsebben is hordható, addig a *Frommer-Stop* pisztoly (5. ábra) a legújabb és egyúttal legtökéletesebb katonai marok-lövőfegyver, noha súlya csupán kb. 580 gramm. Ez a fegyver a világháborúban a magyar-osztrák, a német, a bolgár és a török hadseregben sok százezer példányban szerepelt.

A Frommer-féle önműködő puska és karabély ugyanolyan, illetve hasonló szerkezeti alapon készülnek, mint az imént leírt Frommer-pisztolyok.

Az önműködő pisztolyoknak legújabb és a 6,35 mm.-es öbméret szemmeltartásával legtökéletesebb reprezentánsa az 1922. évi mintájú *Frommer-Liliput*, mely egyúttal a legkisebb és legkönnyebb mellényzsebben hordható önműködő fegyver.

Önműködő tűzjelzők az olyan jelzőberendezések, amelyeknél az elektromos áram megszakítása vagy bekapcsolása oly szerkezeti résztől tétetik függővé, amely rész a hó avagy tűz behatása alatt megolvadván, elégvén vagy kiterjedvén, kontaktust létesít vagy megszüntet. A *Siemens-féle* pl. egy higanyoszlop kiterjedését használja fel a célra; a *Schöppe-félenél* pedig egy tetszés szerinti hőfokra szabályozható érzékeny rúgólap zárja az áramot. A jelzéssel kapcsolatban néha még az önműködő vízsóróberendezés működésbe hozatala is jár, ugyancsak elektromos úton.

Önműködő vasúti kapcsoló az európai kontinensen még nincs alkalmazásban, míg az észak-amerikai Egyesült-Államokban igen elterjedt. Több száz erre vonatkozó szabadalom, illetve szerkezet van, de abszolút megbízható és minden tekintetben megfelelő még nem akadt. Ezért a közép-európai vasutaknál ez a kérdés még mindig csak tanulmányozás stádiumában van. L. még *Kapcsolás*.

Önműködő vízsóróberendezés (*Sprinkler*) célja gyárak, malmok, szinpadok tüzoltó berendezését kiegészíteni az esetre, ha a tűz nagy mérvet öltött és vízbe fojtandó. Áll pedig a megvédendő terület vagy tárgy felett elvezetett csőhálózatból, melyet egyrészt szivattyú és tartány útján vízzel táplálnak, másrészt pedig minden 2—3 m. távolságban át van iyukasztva és vízsóróval felszerelve. Ez a szóró egy tányérral kiegészített, könnyen (40—60—100 C°-nál) kiolvadó fémlemezke, amely, ha hengyelére leesett, a reá hulló vizet eső alakjában 6 m. körzetre szétfröcscenti. A csőhálózat vagy állandóan vízzel, vagy komprimált levegővel telt; utóbbi esetben a levegő kiáramlása folytán nyílik a vízeső elzáró szelepe. A víz indulását egyúttal jelzőharang is jelzi. E berendezés előnye, hogy emberek által észre nem vett tüzet is azonnal olt és a környezetet is locsolja, a tüzet tehát lokalizálja; hátránya ellenben, hogy ott is eláztat mindent, ahol más-

különben arra szükség nincs. A biztosító társulatok ily berendezésre 25—70% engedményt adnak.

**Önostorozók, l. Flagellánsok.**

**Önrendelkezés hiánya, l. Irregularitas.**

**Önrendelkezési jog, a világháborúban és utána** sokat emlegetett az a joga a népeknek, amely szerint sorsukról maguk határozhatnak, pl. maguk döntenek (népszavazás útján) arról, hogy melyik államhoz kívánnak csatlakozni. L. *Wilson 14. pontja.*

**Önrovincsolás, l. Rovancsolás.**

**Önsegély** valamely jognak az állami igazgatószolgáltatás mellőzésével történő önhatalmú érvényesítése. Az Ö. szabály szerint tiltott cselekmény, bizonyos esetekben azonban a magánjog megengedi, hogy olyankor, amikor a jogosult a hatóság segélyét kellő időre ki nem eszközölheti, Ö.-lyel pótolhassa a rendelkezésére nem álló hatósági segélyt. L. még *Önbíráskodás.*

**Önsegélyző szövetkezetek, l. Szövetkezetek.**

**Önsúly** a szerkezet saját súlya. Híd- és épület-tartók v. egyéb szerkezetek méretezésekor az Ö.-t is figyelembe kell venni, mert belső feszültséget okoz ép úgy, mint az esetleges (mozgó v. nyugvó) terhelés.

**Önszeretet, másképp önzés v. egoizmus (l. o.).**

**Önszerződés joga.** Ha a bizományost a megbízó azzal bizza meg, hogy részére tőzsdei vagy piaci árral bíró árukat, váltókat vagy értékpapírokat vásároljon vagy adjon el, a bizományos a kereskedelmi törvény 381. §-a értelmében nem köteles ezeket az árukat más személyektől bevásárolni vagy más személyeknek eladni, hanem jogában áll, hogy azokat a tőzsdei vagy piaci áron eladóként maga szolgáltatassa, vagy az eladandó árukat ilyen áron vevőként megtarthassa. Ez az Ö. Ugyanez a joga van a szállítmányozónak is a kereskedelmi törvény 389. §-a értelmében, azaz ahelyett, hogy megbízója részére fuvarost fogadna fel (fuvarozási szerződést kötne), a fuvarozást maga is eszközölheti. V. ö. *In-sich üzlet.*

**Öntés (öntészet), a technológiának az a része,** mely a megolvasztott fémeknek v. ezek ötvényeinek formák segítségével való alakítását tárgyalja. Az Ö.-re alkalmas fémek között legelső helyen áll a nyers- v. öntött vas, hígfolyó volta, olcsósága, az ötvény keménysége, sűrűsége és szívóssága miatt. Melléje sorakoznak az ön, cink, ólom, antimon, nikkel, acél, aluminium, ezüst, arany és a réz ötvényei. Az ötvény negatív mását, az ú. n. *formát* a formázó anyagból készítik. Legfontosabb formázó anyag a *homok*, melyet ha sovány, agyaggal kevernek, hogy plasztikusabb legyen, ha kövér, soványabb homokkal vagy szénporral elegyítik vagy kiegetik és megőrlik. A durvább ötvények formahomokjához mindig kevernek faszénport, hogy a forma elég lyukacsos legyen. A homokformák felszínét rendszeren finoman őrlött faszénporral, az agyagformákat pedig iszapolt grafitból vagy fahamuból készített lével kenik be. Azt a formahomokot, melynek nagyobb agyagföld-tartalma van, *masszának* nevezüik. A masszának kötő ereje nagyobb, mint a homoknak, csak hogy a belőle készített formák nem eléggé lyukacsosak. Öntés előtt a formákat jól megszárogatjuk.

Az *agyag* a legképlékenyebb formázó anyag, csak hogy tömött, kevésbé lyukacsos és a szárítás következtében ferőjét változtatja meg. Az agyagot lyukacsossá lóganajjal, tehén- és borjuszőrrel, pelyvával stb. tehetik. Ezek az anyagok a forma szárításakor vagy elpárolognak, vagy elégnek, apró lyukacsokat hagyván hátra, melyek a forma repedés nélküli összehúzódását és a keletkező gázok elillanását teszik lehetővé. Különösen jó a lóganaj. A könnyen ömlő fémeket, jelesen a cinket, önt, ólmot s ezek ötvényeit réz- vagy vasformákba, az ú. n. kokillákba (l. o.) öntik; ezek úgy vannak szerkesztve, hogy könnyen összerakhatók és szétzedhetők legyenek. Használják a gipsz- és palaformákat is.

*Mintáknak* nevezzük azokat a testeket, melyeket a formázó anyagokba befomáznak, hogy a leöntendő tárgy negatív alakját megkaphassák. A finomabb, de csak egyszer használható minta főképen *mintaviaszból*, fehér viasz, terpentín, faggyú vagy zsír, minium és cinkfehér keverékből való, hogy plasztikus, halványvörös és puha legyen, a durvábbakat *agyagból* készítik. Az állandó (többször használható) minták készítésére legjobb a jól kiszáritott ág- és göbmentes *fa*, még pedig a kemény fa a díszítményes, a puha fa az egyszerű minták készítésére. A minták összeállításakor különös gond fordítandó az egyes darabok rostszálainak oly kombinált, egymást keresztező elhelyezésére, hogy a minta meg ne vetemedhessék. A famintákon kívül használnak réz-, cink-, ön-, ólom- és antimon-ötvényekből készített fémmintákat is.

A minta mindig nagyobb legyen annál, mint amekkorára az öntendő tárgyat készíteni akarják, mert a fémek esepffolyós halmazállapotukban nagyobb helyet foglalnak el, mint szilárd halmazállapotukban. Ez a zsugorodás:

öntött vasnál	$\frac{1}{25}$ — $\frac{1}{33}$	átlag	$\frac{1}{97}$ -e,
sárgaréznel	$\frac{1}{80}$ — $\frac{1}{50}$	«	$\frac{1}{64}$ -e,
harangbronznál	— —	«	$\frac{1}{64}$ -a,
szoberbronznál	$\frac{1}{70}$ — $\frac{1}{2}$	«	$\frac{1}{20}$ -a,
ágyubronznál	— —	«	$\frac{1}{30}$ -a,
cinknél	$\frac{1}{7}$ — $\frac{1}{65}$	«	$\frac{1}{80}$ -a,
ólmónál	$\frac{1}{34}$ — $\frac{1}{4}$	«	$\frac{1}{2}$ -e,
ónnál	$\frac{1}{75}$ — $\frac{1}{20}$	«	$\frac{1}{47}$ -e

a hosszúságnak.

A fémek *megolvasztására* leginkább fát, szenet, kokszot, gázt s néha petroléumot is használnak. A fát, barnaszemet, kőszemet, gázt és a folyékony tüzelőt lángallókban vagy lángkemencékben, a kokszot aknás és téglykemencékben értékesítik. A lángalló oly olvasztó-kemence, melynek tüzfészket és olvasztótérét az ú. n. tűzpart választja el s a tüzfészkekből felszálló égéstermékek a tűzparton átesapva, az olvasztóter felett *vonulnak* el s végre a kéménybe áradnak. A *tüzfészket* és munkateret a célnak megfelelő boltozattal fedik be. Hogy a láng jobban érje a fémét, a boltozatot lefelé görbítik, azonban Siemens kimutatta, hogy a magas boltozat jobb, mert az égést nem gátolja (a szabad lángolás elmélete). Az aknás kemence rendszeren hengeralakú, melybe a fémét és a tüzelőszert (kokszot vagy faszenet) változó rétegekben halmozzák fel s a tüzet fúvókkal szítják. A téglykemence láng- v. aknás kemence

lehet, melyben a fémet tűzálló edénybe, az ú. n. tégelybe rakva olvasztják meg. A vasat lángalókban vagy aknás kemencében, a bronzot, önt, cinket és britanniafémet tégelykemencében olvasztják meg.

Újabban használják a villamos olvasztókemen-  
cét is; ez rendszeren vályú- vagy aknaalakú edény, melybe a pozitív és negatív elektróda nyúlik; sokszor az edényt vasból készítik s ez alkotja az egyik elektródát. A két elektróda közt áthaladó áram megolvastja a fémet.

A megömlött fémet a formázóanyagból alakított *formába* öntik. A formát, amint említettük, a minta segítségével készítik el, ezt a munkát nevezzük *formázásnak*. A formának arra a helyére, melyet fémmel kiönteni nem akarnak, teszik az ú. n. *magot*, mely jobbára formázóanyagból készül és alakja megfelel a készítendő öntvény üre-  
gének.

A *nyílt talajformázás* a formázásnak az a módja, midőn a mintát a talaj homokjába formázzák be és a nyitott ürt öntik ki fémmel. A *fedett talajformázás* az előzőhöz teljesen hasonló, csak a forma ürét fedik be formaszekrényvel.

*Szekrényekbe* formázzák mindazokat a tárgyakat, melyek két v. több darabból valók és díszesebb felszínük gondosabb munkát kíván. Ez a munka nagyjában a következő fogásokból áll. A két részből való minta csap nélküli felét ráfektetik a formázó-deszkára és ezután beborítják a felül-  
alul nyílt s a tárgy alakjához igazodó formaszekrényvel. Ennek megtörténte után a mintát beporozzák és befedik finom homokkal, melyre durvább homokot lapátolnak s aztán vasfejű fadarabbal megtömődik. Megtömés után a felesleges homokot vasvonalzóval lesúrolják és a szekrény felső részére deszkát tesznek. Most az alsó és felső deszkát megfogva, a szekrényt megfordítják, az előbb alul levő minta-deszkát félreteszik és a mintára ráillesztik annak másik (csapos) felét, a formaszekrényre pedig annak (csapos) párját. Most szénporral vagy boszorkányliszttel beporozzák a forma és minta szabad részeit és a már leírt módon megtöltik homokkal a formaszekrény másik felét is. Ha ez megtörtént, a formaszekrényeket kalapáccsal megvergetik és a felsőt az alsóról leemelik, azután a mintákat távolítják el a homokból, mely célból annak széleit vízzel megnedvesítik, mert ekkor könnyebben csúszhat ki a homokból. A minta eltávolítása után a hibás részeket a *formázószámkokkal* kiigazítják s a beöntő nyílásokat kivágják, ha ilyeneknek megfelelő csapok a mintán nem volnának.

Újabban a kurrens tárgyak készítésére *formázógépeket* is használnak. A munkát *formázólapokkal* is gyorsíthatják, melyeken a minta egyik fele a lap egyik, másik fele a másik oldalon van s a lapot a két szekrény közé helyezve formázzák be annak felszínéből kiemelkedő részeit. Abban az esetben, ha a homok megsértése nélkül nem lehetne a formaszekrényt a mintáról leemelni, a megfelelő helyre kövérebb homokból készített *magdarabot* tesznek. Ha két magdarab egymást érintenő, az érintkező helyeket izolálják. Az így beborított mintát finom faszénporral bepo-

rozzák és ezután megfelelő nagyságú formaszekrénybe befomázzák. A befomázás után a felső szekrényt leveszik az alsóról és ezután az egyes magdarabokat a mintáról leszedve átrakják a forma megfelelő részébe, végül kiveszik a mintát és a magdaraboknak szegekkel történt megerősítése után a két szekrényt újra összeillesztik. Sokszor kellően alakított formaszekrényvel és megfelelően szétvágott mintával a drága magformázás megtakarítható.

A *sablonformázás* célja nagyobb méretű formáknak drága minták nélküli elkészítése. A sablonformázáshoz különösen alkalmasak a forgásfelületek. Nagyobb tárgyak befomázására külön sablontartót használnak. A készítendő tárgy alakját fából kivágják és merőlegesen álló oszlop körül forgatva, a homokot kialakítják. A sablonformázás az agyagformák készítésében is fontos. A formázás különleges módja a *viaszformázás*, mely abból áll, hogy az öntendő tárgy mását viaszból kimintázzák és agyagba befomázzák, mire az agyagot kiégetik, hogy belőle a viasz kiolvadjon. A viasz helyén maradt ürt alkotja a formát. Így készítik a harangok díszítményeinek részleteit, valamint a kisebb szobrokat s általában azokat a bronzal vagy más fémmel kiöntendő formákat, melyek igen nehéz megformázást kívánnak.

Bárhogyan készítsék is a formát, fontos az, hogy a fém beöntésére megfelelő nyílás legyen, melyet oly nagyra kell szabni, hogy a zsugorodó fém még olvadt fémet szívhasson le, mert különben az öntvény lyukacsos lesz. A formának ezt a részét *beöntő tölcsernek* és az ennek helyén keletkező meddő fémdarabot *vendégfejnek* (elvesztett fejnek) nevezik. A gázok eltávolítása céljából légyvezető csatornákat, ú. n. légsípkat is kell hagyni. Ö.-kor a formaszekrényeket súllyal kell megterhelni, hogy a fém nyomása fel ne emelje a felső szekrényt.

Ö. után a tárgyat a formából kiveszik és az öntelékektől (vendégfej, a szekrények összeillesztésénél keletkező ú. n. varratok) és rátapadt homoktól megtisztítják, mely célra vésőket, drótkéfeket és homokfűvókat használnak. Ezután következik a befestés, finomvésés v. a felszíni megmunkálás egyéb módja. L. még *Öntés*.

**Öntészet**, l. *Öntés*.

**Öntőjegyzék**, az a jegyzék, amely a szedéshez szükséges betűknek egymáshoz való mennyiségi viszonyát mutatja, hogy pl. 100.000 folyó betűben mennyi a, b, c, d, stb. betűnek kell lennie. Az Ö. egyes betűinek mennyisége természetesen a nyelvek szerint változó.

**Öntőmunkások láza** (ném. *Gelbgiesserkrankheit*, ang. *brass-founders-aque*), rövid ideig tartó, néha visszatérő magas, rázóhideggel járó lázas állapot, melyet az öntésnél belehelt cinkgőzök okoznak.

**Öntőön**, l. *Öntvények*.

**Öntőpalack**, l. *Tömöntés*.

**Öntött acél**, l. *Vas*.

**Öntött agyagárak**, l. *Agyagipar*.

**Öntöttárak**, a fémekből öntés útján készített gyártmányok. Vannak Ö. vasból, bronzból, sárgaréz-  
ből, cinkből stb.

**Öntött boltozat** származik, midőn a boltozatot (l. o.) nem téglából v. kövekből, hanem a deszkázatból készített teljes állványozás — némely esetben kettős állványozás — segítségével higan folyó v. csömöszölt betonból egy darabban (monolith-szerkezet) állítjuk elő.

**Öntött falazat.** Ilyen pl. a deszkák közé csömöszölt betonfalazat. Régente a vastag falak külső és belső színét rendes téglafalazatból készítették, a közbüles üreget pedig vakolattal kevert kötőrmelékkel öntötték ki.

**Öntött gyertya, l. Gyertya.**

**Öntött házak,** betonból csömöszölt. kisebb épületek, barakkok, melyek főleg Amerikában készülnek Edison szabadalma alapján. Számos hátrányuk mellett javukra írható, hogy gyorsan és olcsón készíthetők.

**Öntött tuskó, l. Ingot.**

**Öntött vas, l. Vas.**

**Öntöttvascső, l. Cső.**

**Öntözés,** a mezőgazdasági termelés egyik kiváló eszköze. Vízben szegény és terméketlen talajok megjavítására szolgál, amennyiben az Ö. a növényeknek kellő nedvességet és trágyahatású iszapot szolgáltat. Mentől több növényi tápláló anyagot tartalmaz a víz és mentől langyosabb, annál jobb az Ö.-re. A forrásvizek hidegek és táplálóanyagokban szegények, ilyen az erdei patakok vize is, mely már a mohok, levelek között megszűrődött. Legjobb a városokon, községeken keresztül folyó folyók vize, amely sok trágyázó anyagot hord magával. Nem jök a tőzegvágásokból, posványokból származó és a vegyi gyárak szennyvizét, bánya- és zúzóművek iszapját hordozó vizek. Az Ö.-nek, mint a leghatásosabb talajjavításnak nyomai feltalálhatók a legrégebb népeknél, a középkorban Felső-Olaszországnak már vannak öntözőterületei s híresek a XI. sz.-beli Chiara valle monostor öntözött rétjei. Angliából indult ki az a terv, hogy a gazdaságokban a majorból földalatti csöveken vezessék vagy gépekkel nyomassák ki a híg trágyalevet a földre. Németországban 1750. már hátsz rendszerű öntözőrétet említenek Siegenben. A XIX sz. második fele fejlesztette ki mindenütt a talajjavítási kulturtechnikát. Nagy öntözőművek a jelenkorban a Nilusnak duzzasztóművei Assuannál, melyekből 400.000 hektárra jut öntözővíz Egyiptomban. A kisázsiai Konia síkságon 60.000 ha. gabonatalaj kerül öntözés alá. Legnagyobb szabású a mezopotámiai Ö. terve, mely az Eufrátesz és Tigris vizeivel mintegy 2,800.000 ha. t vonna Ö. alá. Óriási berendezésű művek vannak az Ö. céljaira Amerikában és Ausztráliában. A Pathfinder-völgyzárlat 1200 millió, a Shoshon-zárlat pedig 562 millió köbméter vizet fog fel, mindkettő Wyoming államban, Észak-Amerika. A berlini öntözőművek (Rieselfelder) a városi csatornavizek felhasználásával 17.565 ha.-ra terjednek ki. Mentől melegebb és szárazabb valahol az éghajlat, annál nagyobb jelentősége van az Ö.-nek. A rétek öntözéséhez a vizet a folyóból vagy csatornán természetesen eséssel vezetik, vagy mesterségesen, gépekkel emelik ki. Az Ö.-nek több módja ismeretes, melyek közül nevezetesebbek: az *árasztó Ö.*, közel sík területen, midőn a víz a területet a legmélyebb ponton kezdi elönteni; *csörgedezettő Ö.*,

lejtős területen, midőn a víz a terület vízszintes rétegvonalai szerint vezetett árkoeskákból csordul ki; a *hátas Ö.*, midőn a területnek nincs jelentékeny esése s ezért mesterséges hátakat létesítenek, melyeknek gerincén vezetett csatornákból csordul ki a víz. Minden esetben szükséges a terület legmélyebb helyén lecsapolóárkokat, csatornákat létesíteni, melyek a fölösleges vizet elvezetik. Végül a *permetező Ö.*, mely esőszerűen csövekből ömlesztzi a vizet. V. ö. *Kvassay Jenő*, Mezőgazdasági vízműtan (1879); u. a. *Rétművelés (1877)*; *Károly, Rét- és legelőművelés (1905)*; *Dorner Béla*, Kaszáló- és legelőjavítás (1912); *Hoffmann Ferenc*, Földhasznosítás, öntözés és telepítés az Egyesült-Államokban (1914).

**Öntözködés,** úgyszólván Európaszerte elterjedt *husvéti szokás*, mely abból áll, hogy a falu legényei leöntik, vízbe fürösztik, sőt kútba merítik a leányokat, kik ezt husvéti tojás ajándékozásával viszonozzák. Némely helyütt azonban ezt az Aprószentekkor szokásos virgácsoláshoz hasonló eljárás pótolja, mely megvan a németeknél s némely szláv népnél is. Az Ö. keresztény szellemű népies magyarázata az az apokrif legenda, mely szerint a Krisztus feltámadása hírére egybesereglett néptömeget a farizeusok vízzel öntözték le s így oszlatták széjjel. Ennél sokkal elfogadhatóbb magyarázat az, hogy a régi keresztény egyházban dívó husvéti keresztelés emléke él e különben pogány eredetű szokásban. A vízzel leöntés v. fürösztés ugyanis az áldozatok bemutatását megelőző szertartás volt; célja az áldozati lénynak v. tárgynak megtisztítása volt. A magyar nép körében is nagyon elterjedt szokáshoz a népköltés egyik ága *fűződik*, az ú. n. *öntöző-versek*, melyekből a *Folklore Fellows* (l. o.) kéziratos gyűjteményei szép számmal rendelkeznek. V. ö. A. *Hermann*, Der volkstümliche Kalenderglaube in Ungarn (Zeitschrift des Vereins für Volkskunde, 1894); *Moldován*, A magyarországi oláhok; *Résó Ensel Sándor*, Magyarországi népszokások (1867); *Reichardt*, Die deutschen Feste (1911).

**Öntözőcsatorna, l. Öntözés.**

**Öntudat** a m. eszmélet, annak a tudata, hogy én én vagyok; tudat ugyanis az az ősténye a lelki életnek, melynél fogva általában lelki életről lehet szó, az a tény, hogy tudok (érzek, akarok) valamit, hogy tudomásom van valamiről. Ezt az őstényt nem lehet elemekre bontani, mert abszolút egyszerű; nem lehet más hasonló ténnyel összehasonlítani, mert egyetlen a maga nemében, csak rá lehet mutatni, mint minden őstényre, legfőleg le- v. körülírhatjuk. A tudatnak az a jellemző sajátossága, hogy *valaki* (egy Én) tud valamit; a legegyszerűbb érzetben (kék, édes, fázom stb.) benne van az a két sark: *én* látom a kéket, *érzem* az édeset, *érzem* a hideget; a legegyszerűbb érzetben benne van a szubjektum és objektum (alany és tárgy), úgy hogy mondhatni, tudat: az a sajátos egysége alanynak és tárgynak, melyet mindenki saját tapasztalatából oly jól ismer. De habár minden tudatnak ez a két sarka elválatatlan egymástól, mégis majd az egyik, majd a másik nyomulhat előtérbe; némelykor tudatom *tárgya* oly erős, hogy *magam-*



ról egészen megfeledekzem, ilyenkor mondjuk: egészen elmerülök a tárgyban, csupa szem, fül vagyok stb. Máskor inkább magamat érzem, magam leszek tudatom tárgya, a tudat tudata keletkezik s ez neveztetik Ö.-nak. Az Ö.-ban a tudat maga válik a tudat tárgyává (l. *Eszmélet*). Minthogy pedig tudatom tárgyai folyton változhatnak és változnak is, míg a tudottnak a tudóra való vonatkozása, a tudatnak a tudata a lelkileg egészséges embernél mindig ugyanaz marad: az öntudatot, vagyis az Ént állandónak, egységesnek, magamagával azonosnak tekintjük. Az Ö. fogalma a lélektan egyik legbonyolultabb tárgya; az egyéniség, a szabadság, a lélek fogalma összefüggnek vele. Különösen fontosak Kantnak, aki az Ö.-ot transzcendentális appercepciónak nevezi, a Tiszta ész kritikájában erre vonatkozó fejtegetései. Lelki betegségek alkalmával az Ö. megzavarodhatik, belső életünknek az öntudat folytonosságán alapuló összefüggése megszakad, másnak képzeljük magunkat, mint akik vagyunk (double conscience, kettős öntudat, öntudat megoszlása), ami eléggé mutatja, hogy az Ö. a lelki élet mechanizmusán alapuló és ezzel együtt mulékony életjelenség. Ugyanarra mutat az az alaptény, hogy az álomban is az Ö. egészen v. majdnem egészen megszűnik (kődös öntudat), ellenben tudatunk sok mindenféléről lehet, sőt tudatunk ilyenkor produktív is lehet és képzeteknek igen sajátos kapcsolatait hozhatja létre. A magyarban Ö. annyi is mint önérzet, aki saját becsét érzi és másokkal is érezheti.

**Öntudatlanság.** Az eszmélet hiánya. Rendesen a gondolkodó és cselekvő képesség teljes hiányát értik alatta, pl. ájulás, narkózis stb. alatt.

**Öntvény, l. Öntés.**

**Önvédelem,** a támadásnak birói segély igénybevétele nélkül, a ömerővel elhárítása, l. *Jogos védelem.*

**Önzés v. önszeretet, l. Egoizmus.**

**Ör** (többesszám: *öre*), svéd váltópénz, a svéd koronának  $\frac{1}{100}$  része.

**Ör** (*Ewrii*), a magyarban eredetileg rabszolgát jelentett, melyet csak azután szorított ki a közhasználatból a szláv szolga szó. 1092-ben Szt. László meghagyta, hogy «akinél a Carchas-birónak András király s Béla herceg idejében történt odaitéléséből valamely város- vagy falubeli találtaik azok közül, akiket *öröknek* vagyis *rabszolgáknak* neveznek, azt a Nagyboldogasszony napjára a királynál bemutassa; aki az illetetartóztatja kétszeresen fizeti meg birságát; aki pedig hozzá való jogát be akarja bizonyítani, a mondott napon jelenjék meg s bizonyítsa be». De 1093. öröknek nevezik a határszélékre vigyázókat is (Custodes confiniorum, qui vulgo ewrii vocantur); 1246. a hadsereg biztosító (elő- és utó-) csapatát is ekként hívták (Custodes exercituum, qui vulgo Eur dicuntur). Örnek hívták 1272 óta a kémek földét (terra speculatorum) s 1327. örnagyságnak a kémek kapitányát. — *Ör, a katonaságnál, l. Örszolgalat.* — *Ör, a vasútnál, l. Pályáör.* — *Ör, ke-rek abroncsra kötött csúcsos gyékény úszó, amely-lyel az elsüllyesztett hálók helyét jelzik; minden egyes halász más-más módon köti a csúcsát, hogy arról szerszámját fölismerhesse.*

**Ör, kisk. Szaboles vm. nyírbaktai j.-ban, (1920) 1236 magyar lak. — L. még az összetételek alatt (Alőr stb.).**

**Óraljábólodogfalva (Sântâmăria-Orlea), kisk. Hunyad vm. hátszegi j.-ban, (1910) 690 román, magyar és olasz lak. Ö. a Kendeffy-család ősi lakóhelye; hajdani zárdatemploma (most ref. templom) a vm. legszebb román izlésű temploma: érdekesek a Kendeffy-kastély termeinek fadiszítményei. Rudolf trónörökös és neje retyezáti vadászatai alkalmával itt lakott. (Tr. R.)**

**Órallás, l. Biztosító szolgálat.**

**Órallás, kisk. Vas vm. felsőbri j.-ban, (1910) 942 német lak. (Tr. A.)**

**Órangyal, l. Angyal.**

**Órbajánháza (azelőtt Bajánháza), kisk. Vas vm. szentgotthárdi j.-ban, (1920) 243 magyar lak.**

**Órcsapat, l. Örszolgalat.**

**Órdarma (Jovroa Derma), kisk. Ung vm. ungvári j.-ban, (1910) 1282 magyar és szlovák lak. (Tr. Cs.-Szl.)**

**Ördög** (gör.-lat. *diabolus* vagy *démon*, héb. *sátán*), a keresztény vallásokban neve a bukott angyaloknak, akik Istentől elpártoltak és büntetésül a pokolba kerültek. A kinyilatkoztatás szerint fejük a sátán (gör. *σατανᾶς*), aki *Azazel*, *Asmodeusz*, *Beelzebub*, *Belial* neveken is előfordul. Az eredeti bűn (l. o.) folytán az Ö. hatalma különösen abban nyilvánul, hogy az embereket bűnre csábítja vagy megszállja (ördögös), mely utóbbiról az újszövetségi szentírás számos helye tanuskodik.

A primitív népek vallási képzeleinek kutatásából kiderül, hogy a felsőbb lények (istenek, démonok, lelkek) eredetileg jó és rossz tulajdonságokat vegyest egyesítenek magukban, mint az ember. A kultusz tehát arra törekszik, hogy bennük a jó tulajdonságokat hozza működésbe s gonosz indulataikat megfékezze. Csak a magasabb rendű okoskodás jut arra a véleményre, hogy a természetfeletti lények között a tökéletesebbekben csupán jó tulajdonságok lehetnek, mivel ők a jó elem képviselői. A világon tapasztalható rosszat ennek következtében külön, megromlott szellemeknek tulajdonítja s így keletkezik a dualisztikus világnézet. Legelőször Perzsiában fejlődött filozófiai rendszerré a dualizmus s innen ment át a zsidók szent irataiba.

Az Ö. a népköltésben igen nagy szerepet visz; gyakran találkozunk vele s az alája rendelt gonosz lelkek nagy seregével. A nép képzelete az Ö. külsejét élénk vonásokkal rajzolja, melyek legnagyobb része a régi pogány kultúrnapéktól v. a ker. egyházi hagyományokból származik.

A *magyarság* ősi Ö.-fogalmának megállapításánál a szó jelentéséből kell kiindulni, mert a néphagyomány adatai már nagyobbára európai hatásra vallanak. A nyelvemlékekben *urdung. erdeng, ertenk, erdeq* formákat is találunk, Ö., rossz szellem, jelentéssel. Ördögös = bűvös-bájós; ördögös tudomány = bűbájós mesterség; ördögösség = mágia. Valószínű eszerint, hogy a kereszténységet megelőző időben az «ördögök» afféle személyes védőszellemek voltak, amelyek különösen varázslóknak állottak rendelkezésére. Mivel ez a varázslás nagyrészt rontó célzatú

lehetett, a varázsló paraucait végrehajtó szellemek már az őshitben is könnyebben kaphattak ilyen rontó árnyalatot. Munkácsi a vogul *urt*-tal és a zürjén *ort*-tal veti össze az Ö.-t; ez a vogulban az élő embernek a testtől függetlenül megjelenő képmását, a zürjénben ezenfelül még víziót és védőszellemet jelent.

*Irodalom.* Roskoff, Geschichte des Teufels, 1869; Graf, Il diavolo, 1893; Carus, The History of the Devil, 1900; W. H. Roscher, Epithales XX. Bd. der Abh. der phil.-hist. Cl. der Königl. Sächsischen Ges. d. Wiss. 1900; Lancelin, Histoire mythique du Shatan, 1903; Wünsche, Der Sagenkreis vom geprellten Teufel, 1905; Avebury, The Origin of Civilisation, 1902; Grimm, Deutsche Mythologie, 1877, Cap. XXXIII; Dähnhardt, Natursagen I., 1907; Ipolyi Magyar Mythologia, 1854; Gönczi, Göcsej, 1914; Munkácsi, Arja és kaukázusi elemek a finnmagyar nyelvekben, 1901.

**Ördög, 1. István (prodaviczi és peleskei)**, Lajos király 1348. Calabria kormányát reá bízta grófi címmel. Stilo várát megvédte Johanna seregeitől mindaddig, míg áruló katonái magára nem hagyták. Ekkor három magyarjával keresztültörve az ellenség sorain, a hegyek közt bújdosott, míg végre három nap múlva sebesülten fogságba esett. Különben királyi testőr, Vas, Sopron és Zala vármegyék főispánja volt 1387 után bekövetkezett haláláig. V. ö. *Pór*, Nagy Lajos király Anj. Okt. IV. 577.

**2. Ö. István (prodaviczi és peleskei)**, a híres Micsk (1325—42) tótországi bán unokája s a XIV. sz. végén a Dráva mentén Körös és Zala vármegyékben hatalmas és gazdag földesúr. 1396. a nikápolyi vereség hallatára elpártolt Zsigmond királytól s Nápolyi Lászlónak lett határozott párthíve. Zsigmond királynak, midőn Spalatóból vissza akart térni Budára, útját állta a körösi hegyekben, de vereséget szenvedvén, Szentgyörgy várába (ma Gyurgyevác, Belovár-Körös vármegye) futott s ott sokáig védte magát. Végre, midőn a várat Zsigmond hívei már-már bevették, keresztülvágta magát az ostromló seregen s külföldre menekült. Fia *Miklós* 1425. csak csere útján tudta visszaszerezni Szentgyörgy vára egy részét. V. ö. *Fejér*, Cod. Dip. (X., VIII.; *Csánki*, Körösmege a XV. sz.-ban.

**3. Ö. Mátyás** a neve krónikáinkban *Teufel* győri kapitánynak, I. Ferdinánd vezérének. 1552-ben tízezer főnyi sereg élén állott, melynek az volt a célja, hogy Drégely várát a töröktől visszavegye. Ő a palásti mezőn Hont vármegyében meg is ütközött Alival, de fegyelmezetlen serege megveretett, őt magát elfogták és Konstantinápolyba vitték. Szulejmán szultán parancsára börtömlöbe varrva, a tengerbe vetették.

**Ördögárok.** Ósrégi időkben eredő nagy árkok és sáncok az ország különböző vidékein, melyeket *Óriások árka* néven már Árpád-kori okleveleink emlegetnek s az Ö. elnevezés mellett *Csörsz árka*, *Ördögbarázda*, *Papok sánca* stb. név alatt is ismeretesek. Ő-nak nevezik az Eszék és Bénye közti sáncokat Baranyában, továbbá Somogyban és Tolnában egyes nyomait, a Csörsz árkának (l. o.) a Felső-Tiszánál levő kiágazásait. Mely időből valók, nincs eldöntve, de bizonyos, hogy korántsem származnak egy néptől s egy időből. Vannak, melyeket a rómaiak készítettek, pl. a székelyföldi Ördögbarázda, Rapsonné útja, Attila útja stb. név alatt ismert régi művek Téglás G.

kutatásai szerint tőlük erednek. Ellenben a bácskai római út Fröhlich R. szerint barbárok, valószínűleg a limigant-szarmaták készítménye. Ezekkel az árkokkal nincs semmi kapcsolata a Budai hegyekben levő Ö.-nak, a Remete-Mária mellett nyíló kanyargó természetes völgynek, melynek vize a Hűvösvölgyön át a Krisztinaváros felé folyik és (a Városmajortól kezdve beboltozva) a Tabánban ömlik a Dunába. Ez a völgy nagy esőzések alkalmával néha annyi vizet ont a Duna felé, hogy katasztrófákat is okozott, így 1876 június 26-án, amikor a megdagadt víz az Ö.-nak hordaléktól eltorlaszolt beboltozott első szakaszát szétvetette, a Tabánban több házat rombadöntött és 85 ember pusztulását okozta. Az Ö.-nak újabb szabályozása ily esetek megismétlődését megakadályozza. L. még *Erődítés*.

**Ördög bibliája**, a kártya népies elnevezése.

**Ördögboeskor** (növ.), l. *Caucalis*.

**Ördögborða** (növ.), néhol így nevezik a páfrányok több faját. L. még *Pteridium*.

**Ördögcérna** (növ.), l. *Lycium*.

**Ördögfal** (geol.). Sajátságos falszerű kiemelkedése valamely keményebb anyagú kőzetrétegnek az őt körülvevő puhábbak közül, amelyeket az erózió mellőle többé-kevésbé eltávolított. Leghíresebb a bajor «Pfahl» (Teufelsmauer) kvarcitpadja; nálunk részint a délvideki kristályos palák területén található többé-kevésbé a térszínből kiemelkedő kvarcitpadok, részint pedig ismeretesek bizonyos eruptív telérek, melyek hasonló okokból «ördögfalakat» formálnak. Ilyenek pl. a salgótarjáni Pécsköhgy tetején lévő bazalt sziklafal, vagy pl. Vác mellett a piroxénandezit harántos oszlopaiból álló és több mint 20 km. hosszú Csöröghegyi sziklafal, a doltyáni (Nógrád vm.) «tógát» stb.

**Ördögfarkú kóró** (növ.), l. *Echium*.

**Ördögfog** (növ.) a. m. *Bidens tripartita* L.

**Ördöghal** (*Lophius*, állat), a Karósszárnyúak (l. o.) családjába tartozó halnem. Az ide tartozó 4 fajra jellemző a szerföltött nagy, széles, lapított, tüskés fej, tág, számos éles, befelé irányzott foggakkal ellátott száj és az, hogy szemek a fej hátoldalán vannak elhelyezve. Az ó-és újvilág tengerpartjain honosak. Legközönségesebb a *közönséges Ö.* (*Lophius piscatorius* L.). Háta barna, hasoldala fehér. Hossza rendszeren 60—180 cm., de kivételesen 2 m. hosszúra is megnőhet. Európa összes partjai mentén honos; különösen gyakori a Földközi-tengerben és az Atlanti-óceánban. A tenger iszapjába fúrja be magát és úgy leskelődik zsákmányra; táplálékának megszerzésénél jó hasznát veszi a fején lévő, minden irányban mozgatható tüskéjének, melyet odacsalogatásra használ. Rendkívül falánk. Húsát eszik.

**Ördöghenye**, kisk. Zala vm. zalaegerszegi j.-ban, (1920) 569 magyar lak.

**Ördöghídja** (*Teufelsbrücke*), vashíd a Reuss fölött a Szt. Bernát-hegyen, 1830 óta; alatta a régi Ö. (1718 óta), hol az osztrákok és az oroszok 1799. véres harcot vívtak a franciákkal.

**Ördögidézés.** Az emberiség ősidőktől fogva feltételezte, hogy bizonyos szavak kimondása és szertartások végrehajtása révén a halottakat,

szellemeket megjelenésre és parancsai végrehajtására kényszerítheti. A középkorban az ördög veszi át ezeknek szerepét és az Ö. Babilonból kiinduló áramlat hatása alatt külön művészetté fejlődik. L. még *Ördög, Halottidézés, Szellemidézés, Samánizmus.*

**Ördögimádók, 1. Jeziditák.**

**Ördögkeresztúr** (*Cristur*), kisk. Kolozs vm. hídalmási j.-ban, (1910) 573 román és magyar lak. (Tr. R.)

**Ördögkeringő** (növény), 1. *Eryngium*.

**Ördöglak** (*Träznea*), kisk. Szilágy vm. zilahi j.-ban, (1910) 1374 román és magy. lak. (Tr. R.)

**Ördöglakodalma** (Csertovica, Csertovasvadbá), az Alacsony-Tátra legnevezetesebb hágója (1238 m.), mely a Gyömbér-csoportot a Vapenicától választja el. A rajta keresztülvezető út a Bocza, illetve Vág völgyét a Garam völgyével köti össze. (Tr. Cs.-Szl.)

**Ördögló**, 1. *Kollázás*.

**Ördöglova** (növény), 1. *Salsola*.

**Ördögmajom** (állat), 1. *Colobus*.

**Ördögmák** (növény) a. m. *Argemone* (l. o.).

**Ördög méze** (növény), 1. *Gentiana*.

**Ördögmotolla**, 1. *Kollázás*.

**Ördögporuba**, község, 1. *Ördögvágás*.

**Ördög Róbert**, 1. *Róbert*.

**Ördögszántás** (geol.), Karsztos vidékeken ferdén dülő mészkörétegeknek a talajból hosszú sorokban a felszántott hantokhoz hasonlóan ki-kibukkanó rétegefejei. Gömöri és abaujtonnai kifejezés, mely a német «Karrenfeld» fogalmát pótolja. L. *Karsztos jelenségek*.

**Ördögszekér** (növény), 1. *Eryngium*.

**Ördögszekere**, 1. *Kollázás*.

**Ördög szem** (növény), 1. *Scabiosa*.

**Ördög sziget**, 1. *Salut-szigetek*.

**Ördögtojás** (növény), 1. *Szömöröcsög*.

**Ördög ujj** (ásv.), 1. *Belemnitek*.

**Ördögüzés**, 1. *Exorcizmus*.

**Ördögvágás** (*Porúbka Užhorodská*; azelőtt: *Ördögporuba*), kisk. Ung vm. sovránczi j.-ban, (1910) 571 rutén és német lak. (Tr. Cs.-Szl.)

**Ördögös**, szentirási és egyházi értelemben oly egyén, kit az ördög megszállt (1. *Exorcizmus*). V. ö. *Richet K.*, Az ördögösök hajdan és napjainkban, fordította *Erdélyi B.* (Nagy-Várád 1889).

**Ördögösfüzes** (*Fizeşul-Gherlei*), kisk. Szolnok-Doboka vm. szamosújvári j.-ban, (1910) 1633 magyar és román lak. (Tr. R.)

**Ördögösség**, 1. a lelki betegségek olyan formája, amelyben a beteg magát ördögöktől megszállottnak (1. *Démonománia*) tartja; a középkorban gyakran járványszerűen lépett fel. V. ö. *Stoll*, Suggestion und Hypnotismus in der Völkerpsychologie (1904). — 2. Ö. a. m. bűbájosság, 1. *Ördög*.

**Öre**, svéd váltópénz, 1. *Ör*.

**Örebro**, 1. *län*, vagyis *tartomány* Svédország középső részében, 9134 km<sup>2</sup> területtel, (1920) 216,081 lak. A lakosság egyik fő foglalkozása az állattenyésztés. Ezüst, arany, réz és cink elég nagy mennyiségben fordul elő. — 2. Ö., az ugyanily nevű svéd *län fővárosa* a Nerike-síkon, a Svartá és vasút mellett, (1920) 35,006 lak. 1810-ben

itt választották meg Bernadotte-ot trónörökösül. 1812 ápr. 20. itt kötött előleges békét Anglia Svédországgal és 1812 júl. 12. itt kötöttek békét Orosz- és Angolország.

**Öreg János**, filozófiai és pedagógiai író, szül. Pátkán (Fejér) 1838., megh. 1911. A debreczeni főiskolában volt a bölcsészeti tudományok tanára. Nagyobb művei: *Értelmi, erkölcsi és testi nevelés* (Herbert Spencer művének fordítása Losonczy Lászlóval, Nagykőrös 1875); *Nevelés- és oktatástan* (Kiss Áronnal, Budapest 1875); *A történelem előtti idők* (Lubbock művének fordítása, u. o. 1876, 2 köt.); *Gondolkodástan az egyetemesítő s lehozó rendszer alapján* (Nagykőrös 1877); *A jog- és állambölcsélet kézikönyve* (Debreczen 1897); *Tapasztalati lélektan* (u. o. 1900).

**Öregbárka** a. m. *állóbárka*, 1. *Bárka*.

**Öregbéres**, 1. *Béres*.

**Öregbíró**, falun a község első birája; alárendeltje a kisbíró.

**Öregcsertő** (azelőtt *Csertőszállás*), kisk. Pest-Pilis-Solt-Kiskun vm. kalocsai j.-ban, (1920) 1159 magyar lak.

**Öregebbik uram**, 1. *Rokonsági nevek*.

**Öregfalu** (*Pustiniş*), nagyk. Torontál vm. csenei j.-ban, (1910) 1353 román és magyar lak. (Tr. R.)

**Öregháló**, 200—250 méter hosszú kerítőháló, vidékenként változó felszereléssel, amelynek azonban soha sincs zsákja, kivéve a Balatonban használtakat, ahol a gyalmot is így nevezik. Egy a *húzóhálóval*.

**Öreghavas** (Nagyhavas, Muntye máre, Vervu Muntyelui), a Gyalui-havasok (l. o.) legmagasabb emelkedése (1829 m.), mely Torda-Aranyos vármegyében, Aranyosbányától E.-ra emelkedik. A kiterjedt csoportban nagy havasi legelők vannak. E.-i oldalán a Jára folyó ered.

**Öreg Isten**, a Szentháromság első személyének, az Atyaistennek népies neve.

**Öregkori messzelátóság**, 1. *Preszbiopia*.

**Öreglak**, kisk. Somogy vm. lengyeltóti j.-ban, (1920) 1584 magyar lak.

**Öreglik** (*foramen occipitale magnum*), a nyakszirtcsont (os occipitale) alapja és pikkelyrésze közt a középvonalban lévő, kb. 3—4 cm. hosszú s 3 cm. széles lik, amelyen keresztül a koponya ürege a gerincoszlop üregével összefügg; kb. a két csacsnyujtványt összekötő egyenesben fekszik.

**Öreg Rába**, folyó, 1. *Rába*.

**Öregráspoly**, durva fogazású reszelő (l. o.).

**Öregség**, 1. *Aggkor*, *Aggkori gyöngöség*, *Életkor*.

**Öregsúly** (ang. *top weight*) a lóversenyen a legnagyobb súly, melyet valamely versenyben valamelyik ló visz.

**Öregszöllő**, Endrődhöz tartozó telep Békés vm. gyomai j.-ban, (1910) 1484 magyar lak.

**Öregszöllők**, Kiskunhalashoz tartozó telep Pest-Pilis-Solt-Kiskun vm.-ben, (1910) 1250 magyar lak.

**Öregtáró**, 1. *Főtáró*.

**Öregtorony**, régi várakban és városokban a védőtorony neve. L. *Donjon*.

**Öregujj** a. m. hüvelyk (l. o.).

**Öregyház** (*Strázsa*), kisk. Alsó-Fehér vm. alvinczi j.-ban, (1910) 1164 román lak. (Tr. R.)

Öresund, l. *Sund*.

Örfa, l. *Kadárka*.

Örfa-kuka, l. *Kuka*.

Örfalu, kisk. Vas vm. muraszombati j.-ban, (1910) 279 vend lak. (Tr. SzHSz.)

Örgébics (állat), l. *Gébics-félék*.

Örgróf (ném. *Markgraf*), l. *Gróf* és *Morkoláb*.

Örhad, az erősített hely védelmére szükséges csapatok; a tábori hadseregnek a várban még ezenkívül elhelyezett részei a támadó védőerőset alkotják.

Örhajó (ném. *Wachschiff*), valamely horgonyzó hajóraj v. hajóhad által előrsi szolgálatra kiküldött hajó. A kikötőhajókat illetőleg, l. *Kikötőhajók*.

Örhal, a viza (l. o.) népies neve.

Örháló, hosszú és mély háló, amelylyel a folyónak egyes szakaszait olrekesztik, hogy abból a halak el ne zökhessenek.

Örhalom, az ország különböző részein előforduló helynév, amelyhez némely vidéken az a hagyomány fűződik, hogy valamikor rajta tartották az országban törvényt látni járó királyok, nádorok és országbirák a törvénykezési gyülekezeteiket. Ipolyi (Magy. mit. 490. old.) ezekben a *cumuli regii*-kben ősi pogánykori áldozóhalmokat sejt.

Örhalom (*Trázs*), kisk. Nógrád vm. balassagyarmati j.-ban, (1910) 1118 magyar lak. (Tr. Cs.-Szl.)

Örház (vasúti), l. *Pályaörház*.

Örházi barangjelző berendezés, l. *Allomási harangjelző berendezés*.

Örhegyalja (*Podhering*), kisk. Bereg vm. latorecai j.-ban, (1910) 1399 rutén, német és magyar lak. 1849 ápr. 22. a honvédek itt győzelmet arattak a Galicia felől beözönlött ellenségén. Az Ó.-i hídfőnél a Szarkahegy tövében 1901. emlékgulát állítottak fel. (Tr. Cs.-Szl.)

Öribánya (azelőtt: *Bánya*), kisk. Vas vm. felsőöri j.-ban, (1910) 282 német lak., antimónbányával és antimónkohóval. (Tr. A.)

Öribükkösd (azelőtt: *Bükkösd*), kisk. Vas vm. felsőöri j.-ban, (1910) 1010 német és cigány lak. (Tr. A.)

Öridobra (azelőtt: *Dobra*), kisk. Vas vm. felsőöri j.-ban, (1910) 309 német lak. (Tr. A.)

Örihodos (azelőtt: *Hodos*), kisk. Vas vm. szentgotthárdi j.-ban, (1910) 496 magyar lak. (Tr. SzHSz.)

Örimagyarósd (azelőtt: *Magyarósd*), kisk. Vas vm. körmendi j.-ban, (1920) 491 magyar lak.

Öriszentmárton, kisk. Vas vm. felsőöri j.-ban, (1910) 275 német lak. (Tr. A.)

Öriszentpéter, kisk. Vas vm. szentgotthárdi j.-ban, (1920) 1280 magyar lak.

Örisziget, kisk. Vas vm. felsőöri j.-ban, (1910) 333 magyar lak., kik jeles késeket készítenek (öri bicska). (Tr. A.)

Örjárat (hivatalos neve *körjárat*; franc. *ronde*), egy tisztból és fődözetéből (1 altiszt és 4 ember) álló járőr, amely várakban minden éjjel rendszerint négyszer, u. m. takarodó után, éjjel előtt és éjjel után, továbbá hajnal előtt az őrségeket megvizsgálja, hogy rend, biztosság és figyelem uralkodik-e náluk. Minden körjáratnak — kivéve azt, amelyet a várparancsnok maga vezet —

visszatértében a főrséget kell érintenie és ott a parancsnoknak jelentést kell tennie. Minden körjáratnak lámpást kell magával vinnie.

Örjáró-dereglye, l. *Dereglye*.

Örjeg, apró tavacska, hol a hal bő táplálékhoz jut.

Örjeg, kiterjedt mocsár Pest-Pilis-Solt-Kiskun vármegyében, lefelé Nádudvarig nyúlik, fölfelé keskenyen terjed egészen Kiskörösig.

Örjel (*custos*), a több színben nyomandó, különösen könyvnyomdai úton készítenő nyomtatványokon a nyomtató jele: [j]. Arra való, hogy a többi színek nyomásánál ehhez a jelhez igazodják. Ó.-nek hívták még a régi könyvnyomtatásban az oldalak aljára szedett szót, mely a következő oldalnak kezdő szava volt.

Örjögés, elavult orvosi kifejezés az elmebeteg bizonyos izgatottsági tüneteinek megjelölésére.

Örke, község, l. *Mezőörke*.

Örkény (*Eörkény*), nagyk. Pest-Pilis-Solt-Kiskun vm. alsódabasi j.-ban, (1920) 5568 magyar lak.

Örkiséret, l. *Escorte*.

Örkő, az orestőháló közepén és két végén alkalmazott nagyobb kő.

Örlak (*Stražov*), kisk. Trencsén vm. zsolnai j.-ban, (1910) 579 szlovák lak. (Tr. Cs.-Szl.)

Örlés, apró, törökony testeknek két érdes felület közötti felaprítása. A búza és rozs Ó.-ének módjai nagyon különbözők, a szerint, amint célul az Ó. egyszerűsége vagy pedig a legtisztább, legfehérebb korpamentes liszt előállítása van kitűzve. Legegyszerűbb a sima-Ó.; legtökéletesebb a mű-Ó. A sima-Ó. azon az elven alapszik, hogy a magot lehetőleg egyszeri felöntés útján öröljék lisztté. A lisztből a korpát, a kevés darát és darcát szítással elkülöníteni, mellékanyagának tekintik. Sokszor a liszttulajdonos a legegyszerűbb kézi szitákkal maga végzi azt. A mű-Ó.-nek, vagy a fokozatos felaprítás rendszere szerinti Ó.-nek olve: a korpahéjak kimélése szempontjából a magot egyes részeire fokozatos és kiméletes felaprítás által felbontani, továbbá a nyert magrészeket, magtöredékeket (töret, dara és darc) méret (nagyság és fajsúly) szerint osztályozni s ezek által a tulajdonképeni lisztte való megőrlés előtt a korpahéjakat elkülöníteni, hogy ekként korpátlan lisztet is lehessen előállítani. A sima Ó.-re berendezett jobb malmokban is tisztító és koptató gépekkel készítik elő a gabonát az Ó.-hez. A gabonának ezen előkészítése a műőrlésnél feltétlenül szükséges. Az előkészítés után a mű-Ó. fő folyamatai: 1-ször a magvaknak lisztte való fokozatos felaprítása törés vagy darálás, felbontás vagy feloldás és a tulajdonképeni Ó. által: 2-ször a szítálás vagyis méret vagy nagyság szerinti osztályozása azon magtöredékeknek, melyeket a felaprítási műveletek útján nyerünk és 3-szor az ekként külön választott magtöredékeknek (dara és darc) külön-külön fajsúly szerinti osztályozása, vagyis a dara- és darcetisztítás. Ezen megkülönböztethető fő folyamatok egymást kölcsönösen felváltva és kiegészítve többszörösen ismétlődve szerepelnek az üzem alatt s nem elkülönítve. Ezen két Ó.-i rendszer között a legújabb kor Ó.-e áll, az ú. n. félmű-Ó., mely el-



járás tekintetében a középutat követi az előbbeni kettő között, tehát fokozatos felaprítással dolgozza ugyan fel a magot, de nem oly sokszorosan és kiméletesen, mint a mű-Ö. L. *Malomipar*.

**Órlesi adó**, a malomba órlés, hántolás vagy darálás végett behozott gabonanemüekből az államkincstár részére természetben visszatartandó és beszolgáltatandó mennyiség, amely a gabonanemüek minősége szerint 8 v. 15<sup>o</sup>/. Az Ö.-t az 1921. XXXIX. t.-c. szabályozza.

**Órlesi forgalom** abban áll, hogy a külföldi gabonát feldolgozás végett behozatali igazolvány és előjegyzési eljárás mellett vámmentesen behozzák és a külföldre liszt alakjában kiviszik. L. *Kikészítési forgalom*.

**Órlesi tanusítvány**, a községi előjáróság (polgármester) által kiállított irat, amely nélkül gabonanemüt sem megőröltetni, sem feldolgoztatni nem szabad.

**Örley László**, zoológus, szül. Budapesten 1856 okt. 27., megh. u. o. 1887 jún. 12., önkézével vett véget életének. Bölcsészeti tanulmányait Budapesten elvégezvén, az állat- és összehasonlító bonctan tanszéke mellé tanársegédnek nevezték ki. Később több tanulmányutat tett Európában. 1882-ben a budapesti Nemzeti Muzeumban segédőr lett. 1883-ban a helminthologia magántanárává avatták a budapesti egyetemen. Nevezetesebb dolgozatai: *On Hairworms in the Collection of the British Museum* (Annals and Mag. of Nat. Hist. London 1881); *Notes on some Parasites of Fishes from Madras* (u. o. 1884); *Az Anquillulidák magánrajza* (Budapest 1884); főműve: *A Rhabditisek magánrajza orvosi és természetrajzi szempontból* (Budapest 1886).

**Örlikon**, falu Svájcban, l. *Oerlikon*.

**Örlőfogak** (*dentes molares*), l. *Fog*.

**Örlőkő**, l. *Malomkő*.

**Örölőy Ferenc**, író, l. *Szépfaludi*.

**Örmény**, község, l. *Nyitraörmény*.

**Örmény egyház**. A hagyomány szerint már Tádé apostol hirdette Örményországban az evangéliumot. Világosító szt. Gergely (l. *Gergely*, 2.) Cezareában, Kappadóciában 302. püspökké szenteltette, úgy Tiridátesz örmény királyt, mint az örményeket Kr. u. 305. megtérítette. A perzsa uralom alatt 485. az örmény keresztények hosszas háboruk után szabad vallásgyakorlatot vívtak ki maguknak. Azonban 491. Válsárábádban Papken egyházfő elnöklete alatt tartott összejövetelükön elvetették a kaledoni egyetemes zsinat végzéseit, miáltal az egyetemes egyháztól elszakadtak. Az elszakadás megszüntetésén egyházi és politikai okokból sokat fáradoztak s már 1439. a firenzei zsinat végzéseinek elfogadása által biztosítottak is látszott az egyesülés. Minthogy azonban a patriarchai szék betöltése a teljes egyesülésnek akadályul szolgált: 1441. a törvényes patriarcha szék helyétül Ecsmiádzint jelölték ki s ma is itt székel a *nem egyesült* örmények főpapja. Az egyesülés ügye azonban nem szunnyadt el. VIII. Orbán pápa (1621) az általa alapított Propaganda kollégiumban örmény ifjaknak is juttatott helyet, sőt az egyesülés ügyének kitűnő szolgálatokat tett Manugheán Mechtár is, ki éppen azért alapította a róla elnevezett s ma is fennálló szerzetesren-

det, hogy az örmény nép egyesülését előmozdítsa. E szerint tehát az örmények *nem egyesültek s egyesültek*, ill. örménykatolikusok és örmény keletiek. Előbbiek az ecsmiádzini katolikosz, utóbbiak a római pápa fenhatósága alatt. Az egyesülés érdekének további előmozdítására 1883. XIII. Leo pápa kollégiumot nyitott Rómában katolikus örmény ifjak számára. Az egyesült örmények istentisztelete s vallási élete olyan, mint a római katolikusoké, azzal a különbséggel, hogy az istentiszteletet nem latin, hanem örmény nyelven tartják. A hazai örmények mind az egyesült Ö. hívei és az erdélyi püspök fenhatósága alatt állanak. Az Ö. közigazgatása két főrésze oszlik. 1. Az ecsmiádzini patriarchaság alatt álló 10 kerületre, melyből 4 Oroszörményországra és a Kaukázusra, 2 Dél-Oroszországra, 1—1 Perzsaörményországra, Perzsiára, Európára (manchesteri püspökség) Amerikára esik és 2. a konstantinápolyi patriarchátus igazgatja a törökországi egyházat, a balkáni államokét, Egyiptomét.

**Örmények**. Az erdélyi Ö. hiteles történelmi adatok tanuságtétele szerint Ani (l. o.) városából származtak. 1239-ben vettek innen búcsút őseik és Északi-Kaukáziában Kazán és Asztrakán között Akhszar vidékén telepedtek meg, hol szenvedések között 1330-ig maradtak s innen a kútfők által mintegy 40 ezerre tett örmény család 1330. átköltözött Krimiba. Innen azonban a török-tatár dúlás miatt menekülniök kellett. A menekülőket Lengyelország városai, Kamenic, Mohilov, Lemberg, Stanislav stb. fogadták kebelükbe. Lengyelországból, nem tudni mikor, átköltöztek Moldvába, hol hét várost alapítottak, innen pedig, szintén üldözve, 1669. az erdélyi havasokba, onnan aztán I. Apafi Mihály fejedelem engedelmével a havasok aljában fekvő helységekre vonultak. E helységek voltak: Görgény, Petele, Bátos, Falfalu, Gergyószentmiklós és Csíkszép-viz. Apafi az Ö.-et kiváltságokkal és szabadalmakkal ajándékozta meg. Városaik: Szamosújvár (1726) és Erzsébetváros (1738), később a szabad kir. városok sorába emeltettek. 1840 elején az erdélyi országgyűlés honosította őket, az 1848-iki vívmányok pedig az Ö.-et is végkép egyenjogúvá tették a haza minden polgárval.

Az erdélyi Ö. mint az örmény nem egyesült (keleti) vallás hívei jöttek be *Minász* nevű püspökükkel, ki nekik már 1649. Moldvában is püspökük volt. 1684-ben Verzerescul Oxendius, ki kezdetben szintén örmény nem egyesült volt, de később, mint a Collegium Urbanum de Propaganda Fide római növendéke, hittérítő gyanánt Erdélybe küldetett, 1690. keresztülvitte az egyesülést, annyira, hogy még Minász püspök is átért a katolikus hitre s mint ilyen halt meg Erdélyben. Verzerescul 1691. püspökké szentelték s mint erdélyi örmény püspök átvette az egyházmegye kormányzását. Verzerescul 1715. Bécsben meghalt. Mária Terézia Theodorics Mihály szamosújvári főesperest nevezte ki püspökké, mint-hogy azonban őt a szentszék nem erősítette meg, az erdélyi örmény katolikusok ideiglenesen az erdélyi római kat. püspök fenhatósága alá kerültek s ma is ő a főpásztoruk, a kinek azonban nincs meg az a joga, hogy az örmény papnövén-

dékeket felszentelje; ezeket a bécsi v. lebergi örmény kat. érsek szenteli föl. A magyar örménység az örmény püspökség visszaállítása céljából 1910 okt. 28. gróf Zichy János vallás- és közoktatásügyi miniszternek küldöttség útján emlékiratot adott át. Az örmény katolikus szertartású egyházak önkormányzati szabadságát és jogegyenlőségét az 1868. évi XLIII. t.-c. 16. §-a állapította meg. L. *Örmény egyház.*

Az Ö. fő foglalkozása a kereskedelem. Külsőre nézve az örmény középtermetű, vállas, olajbarna arcú és koromfekete hajju, sasorral és fekete szemmel, mely jellegzetes vonások miatt különösen az örmény nők szépségét dicsérik. Általában véve, noha szangvinikus, csendes természetű, komoly, kevésbeszédű. Kitartó munkás, takarékos, vendégszerető s a közügyek iránt az áldozatkészségig melegen érdeklődik. V. ö. *Gopcsa L.*, Örmények Magyarországon (Erdélyi Múzeum 1895. évf.).

**Örményes** (*Urminiş*), kisk. Krassó-Szörény vm. teregovai j.-ban, (1910) 3014 román lak. (Tr. R.) — L. még az *összetételek* alatt (*Bükkörményes* stb.).

**Örményesi kolostor**, l. *Örvényesi kolostor.*

**Örmény irodalom.** A legtöbb nép irodalmának, így az örménynek is, dalok alkotják az alapját, amennyiben az ú. n. koltáni dalokkal veszi az örmény irodalomtörténet kezdetét. A legelső történetíró Kátinai Már Abasz v. Ibasz, ki az örmények történetét görög jegyekkel írta le Kr. e. a II. sz.-ban. A második történetíró edesszai Lerubnász, kit követett Ulip, Bardezánes, Arditheosz és a perzsa születésű Chorhobud. Mindezen írók a pogány korban működtek. A kereszténység első írója Világosító szt. Gergely (örm. Szurp Krikor Luszavaries), ki a Kr. u. IV. sz.-ban írt homiliákat a megtért örmények oktatására. A mű 1737. jelent meg Konstantinápolyban. E korban írtak még: *Agathangelosz*, *Klaji* Zenobius püspök, *Nisibi szt. Jakab* és *Bizanci Fauszt*. E műveket, legalább örmény nyelven, legkorábban az V. sz.-ban írhatták, miután Meszrop az örmény ábécét (402 körül) megalkotta. Ez alfabet megteremtése után a bibliát Sáhák és Meszrop 412. örményre fordította s ezáltal az Ö. legszebb emléke jött létre. E két kitűnő férfiú tanítványai közé tartozik az Ö. legjelentékenyebb történetírója, *Chorenei* Mózes (l. o.). Mellette az V. sz. történetírói közül *Elizeus* és *Phárbi* Lázár említendők. Ezen időben sok szír és görög iratot világi és egyházi írók fordítottak örmény nyelvre. A legnevezetesebbek: *Eusebius* Krónikája; *Philon* beszédei; *Chrisostomos* homiliái; *Efrem* Szírosz Szt. Ignác levelei (Petermantól, Lipese 1849). A bölcséleti művek leginkább Aristoteles munkáiból vannak lefordítva. Mindezen fordításokat és kommentárokat Dávid bölcsésznek (örm. Ánhághth Dávid, a legyőzhetetlen Dávid) tulajdonítják. Az egyházi irodalomból *Esznig* emelendő ki. Említendő még *Gorion*, ki Izsák és Meszrop életrajzát hagyta hátra. Az Ö. a IV. sz.-tól a XII. sz.-ig virágzott; azonban ezen korszakban (az V. sz.-ban) működött írók alapították meg az Ö. fénykorát. A VI. sz.-ban csak II. Mózes naptárjavítása érdemel figyelmet. A VII.

sz.-ban: *Mámigoni* János, majd *Kerthenavor* Tódor és *III. Izsák* katolikus; továbbá *Szebeosz* Heraklioszával tünt fel. A VIII. sz.-ban Ozniái (örm. *Oszdnenzi*) János (katolikus 718—729), *István* szüniki érsek, *Chevoná* (Leontino) említhetők. A IX. sz.-ban *VI. János* katolikus, *Ardzruni* Tamás. A X. sz.-ban *Nagy Chozrov*, *Vájokori* Mezrop, *Náregi* Gergely (szül. 951., megh. 1003), *Kalankatuenzi* Mózes, *Asolik* v. *Asolnik* István. A XI. sz.-ban *Lásztriverdi* Arisztág, *Erez* Máté, pap, *Mágisztrosz* Gergely, egyházi költő. A XII. sz.-ban *Klaji szt. Nerzesz* (Snorhali, azaz: Kellemes melléknévvel 1102—73), *Urhai* Mátyás; továbbá *Gergely*, e néven III-ik, *Lámproni* Nerzesz (1153—98) a legkiválóbbak. A XIII. sz.-ból nevezetesebbek: *Mihály* (megh. 1200.), *Vártán*, Nagy melléknévvel, meséknek, egyházi műveknek és a világ teremtésétől 1267-ig terjedő eseményeknek írója, *Gándzaki* Kiragosz, *Máláchiás* apát, *Váhrám*, *Orpeli* István és *Ercingáni* János. A XIV. sz.-ból legkiválóbb: *Szembát* (örm. Szembad). E században már hanyatlott az irodalom. A XV. sz.-ban *Mezopi* Tamás vált ki. A XVI. sz.-ban *Tokáti* Abagár, az örmény nyomdászat alapítója. A XVII. sz.-ban *Taurisi* Arachel. A XVIII. sz.-ból *Csámitsián* Mihály, a XIX. sz.-ból *Insüdeán* Lukács említendő.

A *költői* termékek közül az egyházi himnuszokon kívül *Mágisztrosz* Gergely vallásos költeményei (Velence 1868), *Klaji szt. Nerzesz*, *Getádársz* Péter katolikus versei (1019—58 franc. Néve, Löwen 1855), úgyszintén *Kos* Mechtár meséi és *Vártán* költeményei (örm. és franc. Páris 1825) említendők. *Kos* Mechtár a meséken kívül az Örmény törvénykönyvet is szerkesztette (Ecsmiádzin 1880). Az Ö.-at s nyelvet ma leginkább az ú. n. mechtaristák (l. o.) terjesztik és a moszkvai Lázárev-féle örmény akadémia. Az örmény történelmi munkákat leginkább francia, német és orosz nyelvekre fordítják. Az új Ö. megalapítója *Cshácsádur* *Abovián*. Kívüle *Násárján*, *Nálbándján*, *Pathánián* *Rafael*, *Alisán*, *Besigthaslián*, *Scháházizján*, *Broszciánsz*, *Szundukjancz* és *Barchudárjancz* mint költők, regény- vagy színműírók nevei a legismertebbek. Műveiket nem ó-örmény, hanem a jelenlegi népnyelven írták.

Az első örmény hírlap 1795. Kalkuttában jelent meg, az ottani örmény kolónia kezdeményezése folytán, de csak két évig élt. 1799-ben *Darekeruthium* (Évkönyv) címen a mechtaristák vállalatot indítottak meg, mely 1807-ig állott fenn. Öt év múlva *Tidág* *Büzandián* (Konstantinápolyi Figyelő) címen több évig szerkesztettek lapot. 1820—38-ig nem volt jelentékenyebb örmény hírlap. 1840-ben *Balthazárián* *Lukács* *Ararathajnalát* (Ársáluisz *Araradján*) indította meg. 1843-ban a velencei mechtaristák a *Pázmáveb* ma is fennálló örmény folyóiratot alapították, majd Tifliszben és Konstantinápolyban keletkeztek lapok és folyóiratok. Később Párisban, Moszkvában, újabban Londonban. Hazánkban az egyetlen örmény-magyar havi folyóirat *Szongott* *Kristóf* tanár szerkesztésében jelent meg 1887—1907-ig XXI. kötetben.

**Örmény katolikusok**, l. *Örmény egyház.*

**Örmény kérdés.** Az ázsiai Törökországban élő, körülbelül egy millió főnyi örménység, mely keresztény vallású, ősi ellenségeskedésben élt az ottlakó mohammedánokkal. Ezek az örmények, különösen a XIX. sz. utolsó évtizedeiben, főképen a *kurdok* részéről, állandóan üldözéseknek voltak kitéve. Ezért *örmény nemzeti bizottságok* alakultak Konstantinápolyban, Erzerumban, Párisban és Londonban, melyek a török kormányhoz intézett folyamodásokkal, majd forradalmakkal és felkelésekkel igyekeztek az örménység helyzetét javítani. De ezzel csak újabb üldözéseket provokáltak. 1899—1901-ig több ezer örmény család menekült Transzkaukáziaiba. A nagyhatalmak is tettek lépéseket a Portán az örmények érdekében, de ez sem járt sok sikerrel. Az 1908-iki *új-török* forradalom kitörése után a török parlamentben megalakult az *örmény-párt*, mely a török uralom elismerése mellett az örménylakta vidékek számára örmény iskolákat, örmény hivatalos nyelvet, vallásszabadságot és teljes jogegyenlőséget követelt. Az új-török kormány kezdetben elutasította e követeléseket, sőt *Adanában* (Kis-Ázsia déli partján) 1909 ápr. 17. borzalmas örménymészárlás tört ki. A török kormány ekkor megbüntette a főbb gyilkosokat, de a reformok megvalósítását megakadályozta az 1912—13-iki balkán-háború s az 1914-iki világháború kitörése. Az *oroszsországi* örmények közt nagy elégedetlenséget keltett II. Miklós cár 1903-iki rendelete, mellyel az örmény egyházi vagyont orosz felügyelet és kezelés alá helyezte (l. *Kaukázia története*). V. ö. *Courson*, *Rébellion arménienne* (Paris 1895); *Vámbery Á.*, *Armenier und Kurden* (Deutsche Rundschau 1896); *Bliss*, *Turkey and the Armenian atrocities* (London 1896); *Lepsius*, *Armenien und Europa. Eine Anklageschrift wider die christlichen Grossmächte* (Berlin 1897, 3. kiad.). Az Ö. legújabb fejleményeit l. *Világháború*.

**Örmény kő v. arméniai kő** (ásv.) a. m. lazurit.

**Örmény nyelv.** 1837-ben mutatta ki először *Petermann* berlini tanár, hogy az Ö. az indogermán nyelvtörzshöz tartozik. Néhány évvel később ugyanily következtetésre jutott *Windischmann*, anélkül hogy *Petermann* könyvét ismerte volna. Ez idő szerint két határozottabban ki-domborodó vélemény uralkodik. Az egyik irány képviselője *Müller* Frigyes bécsi tanár, ki szerint az Ö. hangzási (fonetikai) sajátosságainál fogva az *iráni* csoporthoz számítandó; a másik irányt *Hübschmann* lipcei tanár képviseli, ki azt állítja, hogy fonetikai sajátosságánál és nyelvtani szerkezeténél fogva az Ö. nem az iráni nyelvcsoporthoz számítandó, hanem az európaihoz, nevezetesen pedig a szláv-litvánhoz. E kétszélű vélemények között áll a *Bötticher* álnév alatt író *Delagarde*, ki szerint az Ö. fonetikai tekintetben határozottan iráni, szókészletére nézve azonban igen sok tekintetben megegyezik a görög és szláv dialektusokkal. A legelső, idegen nyelven írott örmény nyelvtant *Rivola Ferenc* 1624. tette közzé. Az Ö.-nek ránk maradt legrégebb alkotát, az *ó-Ö.-et*, az örmény szentírásban találjuk fel; e nyelv máig is az egyházi Ö. az élő nyelv több tájszlásra oszlik. Ennek két nagyobb csoportja van: a nyugati és a keleti.

Az előbbi a török-örmények, az utóbbi a perzsa és orosz örmények nyelve. Az erdélyi és a lengyel örmények nyelve a nyugati nyelvjáráshoz tartozik. Az erdélyi örmény irodalmat egyes örmény nyelvű feliratok és okiratok, majd könyvek alkotják. Könyveket *Gábrus* Zakar szamosújvári tanító, *Lukácsi* Kristóf, *Szongott* Kristóf, *Molnár* Antal, *Avedik* Félix és *Lukács*, *Govrik* Gergely, *Gopcsa* László, *Törös* Tivadar, *Whislocky* Henrik, *Herrmann* Antal, *Merza* Gyula, *Patrubány* Lukács, *Simay* János és *Gergely* és *Görög* Kristóf irt vagy adott ki. Az 1876. magyar nyelven megjelent Gyakorlati örmény nyelvtant *Verthanesz Jakutgián* és *Vásady* Gyula tanárok szerkesztették. Az Ö.-nek 38 betűje van, l. *Írás*.

**Örményország** (*Arménia*), tartomány Elő-Ázsiában, mely az ókorban időközönként külön királyok alatt állott, aztán politikai önállóságát elveszítette s felosztódott Perzsia, Orosz- és Törökország közt. E birodalom a Kis-Ázsia, a Kaspi-tenger, a Kaukázus, az Arasz és Murat folyók között levő területet foglalta el. Lakói a legrégebb időktől fogva az indogermán örmények voltak, kik *hájk*nak nevezik magukat. Ezen ország 800—2000 méter magasságban fekvő, leginkább K.-ről Ny.-ra irányuló legelődús fensíkot ölel belsejében, melyen elszigetelt, 5000 méter magasságot meghaladó kialudt vulkánok és hegyláncok emelkednek. Az utóbbiak között az Ararattól az Eufrát folyó mindkét forrásáig terjedő lánc, melynek neve sokszor változik, a legjelentékenyebb és az országot D.-i és É.-i részre osztja. A legjelentékenyebb vulkán-kúpjai az erivani magaslaton emelkednek: a Nagy-Ararat (5156 m.), a Kis-Ararat (4030 m.) és Alagöz (4180 m.). Az örmény fensík szélei különösen É. és D. irányában esnek mélyebben fekvő tájakra, míg Ny.-ról az átmenet a kis-ázsiai és K.-ről az iráni fensíkhöz alig észrevehető. Az É.-i határt körülbelül a 44. K.-i hosszúsági foknál a Kur-völgy szeli át, a D.-i határ 39—37½° É. sz. és 38—40° K. h. között fekszik. A két határ között a hegységeknek egész sora emelkedik ki több mint 3000 m. magasságban, mint a Bingöl Dagh (3925 m.), Palandöken (3150 m.), Sipan Dagh (3800 m.), Ala Dagh (3520 méter).

Ö. folyói csekély kivétellel az itt eredő Eufrát, Tigris, Araxes és Kur folyamrendszeréhez tartoznak. A Fekete-tengerbe ömlik a Csarukh. Nagyobb tavai közül ismeretesek az 1600 m. magasan fekvő Van török, a Gokesáj orosz és az Ürmia perzsa területen. Hegyszerkezete a Kaukázuséhoz hasonló. Ö. gazdag ásványkiucsekben. Híresek a gümüşkláni bányák, melyekben ezüst, ólom, vas, réz, timsó és kősó fordul elő. Igen bőtermők a petroleumforrások, Tiflisztől K.-re, főleg Bakunál.

**Éghajlat.** Ö. három éghajlatvidékre osztható: az esővidékre, alsó tropikus klímával, a változó csapadékok és az örökös hó vidékére. Az első magában foglalja a Kur-völgyet Tiflisztől a Kaspi-tengerig és a Felső-Tigris völgyvidékét; a második magába zárja a fensíkokat, a párkány-hegységeket és Ö. fensíkláncolatát. A fensíkokon igen

változó az éghajlat; hosszú, kemény telek, rövid nyarak igen forró napokkal, de mindig hideg éjszakákkal.

**Növény- és állatvilág.** Az örmény felföldön a rövid tartamú nyár miatt nincsenek erdőségek, de vannak az alpi flórához közel álló növények. Összefüggő erdőállomány csupán a szélös párkányhegységekben fordul elő. A dús öntözés és a kontinentális melegség miatt a kulturnövények gyorsan érnek. A gabonatermelés a Van-tóhoz közeli vidékeken honos. Az Urmia-tónál levő fensíkon termelik a rizst is, továbbá a lent, kendert és dohányt. A kajszinbaracknak (*Prunus armeniaca*) Ő. az eredeti hazája. Védettebb helyeken a füge, mandola és gránátalma is megterem, a Van-tó partjain pedig mintegy 1800 m. magasságig a szőlőt is művelik. Ő. **állatvilága** a palearktikus esoporthoz tartozik, még pedig az európai alosztályhoz. Nagy számmal található még a medve, hiuz, vándoregér, róka, borz és farkas. A madarak közül leginkább a vízi madarak ismereteseek. Gyakori a rózsaszínű seregély. Az örmény havasi tavak állatvilága, különösen a Gokesáj-tónál az alsóbbrendű állatokban igen gazdag.

**Lakosság.** Számukat biztosan megállapítani nem lehet. 1909. évi becslés szerint 381,410 km<sup>2</sup> területen 4.200,000 lakos élt; ebből Török-Ő.-ra esett 1.941,000, Orosz-Ő.-ra 1.258,000 és Perzsa-Ő.-ra 1 millió lélek.

A klasszikus ókorban megkülönböztették a nagyobb részt önálló **Nagy-Ő.-ot** (Armenia major), az ország K.-i felét, mely K.-en Mediát, D.-en Mezopotámiát és Assziriát határolta, és a római **Kis-Ő.-ot** (Armenia minor), mely az Eufráttól Ny.-ra a kisebb részt határolta. Az 1914-i világháború előtt a fent említett hatalmak között volt felosztva. **Török-Ő.** magában foglalta a régi Kis-Ő.-on kívül Nagy-Ő. Ny.-i fő részét, még pedig a vani, bitlisi és erzerumi vilajetekkel és az 1891-iki beosztás szerint a diarbekri és charputi vilajetekkel is. Fővárosok: Erzerum, Van, Bitlisz, Mus stb. **Orosz-Ő.** (előbb a perzsák birtokában) magában foglalta Nagy-Ő. ÉK.-i részét a Kur és Arasz folyóktól körülzárva. Továbbá Eri van és Jeliszetpol kormányzóságokat, a Karsz vidékét és a tifliszi kormányzóság részeit. Nevezetesebb városok: Tiflisz, Karsz és Eri van, azonkívül Alexandropol, Jeliszetpol, Nahicsevan, Susza stb. Az ország ezen részében van a három nagyírú klostrom: az ecsmiadzini, az örmény patriarcha székhelye, a haghpádi és szanahini. **Perzsa-Ő.-hoz** a régi Nagy-Ő. DK.-i sarka tartozott és az aszerbájdzsáni tartomány egy részét alkotta. Ő. további sorsát l. **Világháború.**

**Története.** Az örmények magukat hájknak (urak) nevezték s innen az országot Hájászdánknak hívták. A bibliában Ő.-nak Thorgama a neve azon alapon, hogy Noé Jáfet nevű fiának unokája Thorgom volt, kitől Hájk származik. Hájk uralkodásával (Kr. e. 2350) megalapítója lett a róla nevezett uralkodóháznak. Hatodik utóda (Kr. e. 1300) Arám volt, ki a keletről és délről ellene nyomuló népeket legyőzte. Vitézsége miatt a görögök Armenosnak, az országot pedig Arméniának nevezték el. Fia és utóda volt Szép Ará, kitől az Ararat vette nevét (Kr. e. 1200). En-

nek unokájával kihalt Hájknak közvetlen férfiága s az oldalrokonok vették kezükbe az uralmat, kik közül nevezetes volt I. Tigrán (örm. Digrán 580—535), ki az ország határait kiterjeszté. Ez uralkodóháznak legutolsó sarja Váhe (örm. Váhákên) volt, ki a Nagy Sándor elleni harcokban veszette életét. Nagy Sándor Ő.-ot 330. makedóniai tartományná tette. Ez időtől kezdve Ő.-ot helytartók kormányozták. Nagy Antonius két helytartót nevezett ki: Artaxiast (Artaszesz) Nagy-Ő. és Zadriadrest, Kis-Ő. részére. Az előbbi építette Artaxatát, Nagy-Ő. fővárosát. Ezen időszak 180 évig tartott, mignem Nagy Arsak (Arszakész) parthus király meghódította a birodalmat. Ezzel új korszak, a **II. uralkodóház, az u. n. Arságuni** (örm. Ársácida, Kr. e. 146-tól Kr. u. 428-ig) vette kezdetét. Árdásesz (Artaxerxes, Kr. e. 111—86), meghódította Kis-Ázsiát s magát a parthusoktól függetlenítette. Fia, **Tigrán** (örm. Digrán, Kr. e. 86—53) felvevén a szeleukus koronát (Asszírria, Babilonia, Palesztina stb.), legyőzte Parthiát, meghódította Kilikiát, Kappadóciát és Galácia egy részét. De Tigranocertánál (örm. Digranagertnél) Lucullus (Kr. e. 69) legyőzte, mire a Pompejusszal kötött békeegyezség folytán lemondott Ő.-on kívül birt tartományairól. Fiát, Ártávászeszt (örm. Árdávaszt) Antonius elfogatta, majd megölette és Ő. római tartományná lett. Ettől fogva majdnem két századon át Ő. játékszer volt a rómaiak és parthusok kezében. A Rómából hazatért Tiridát (örm. Dértád, 284—337), akinek uralma alatt Világosító Szent Gergely (örm. Szurp Krikov Luszávoric, 294) az örményeket a keresztény hitre téríti, több győzelmes csata után az országot lecsendesítette s rendbe hozta. De az ország csakhamar perzsa helytartóság alá került, amivel aztán az Arságuni uralkodóház Kr. u. 428. véget is ért. Később a szasszanidák, az arabok, majd a görögök vették át az uralmat. A bagratida **Asod a III. uralkodóház az u. n. Bagratida** (örm. **Pakraduni**) uralkodóház megalapítója (859—1079). I. Asod 885. kikiáltatta magát királynak s alatta még egyszer felvirágzott Nagy-Ő. II. Kákig királlyal, akit IX. Konstantin Kizisztra várában megfojtott, 1079. a bagratida uralkodóház kihalt. A **IV. uralkodóház a Rupieniták** (örm. **Rubiéniéankh**) uralkodóháza, mely (1080—1393) már nem Ő.-ban, hanem az ennek Ny.-i oldalán fekvő kicsiny és hegyes Kilikiában kezdte meg uralkodását. **Rubien**, Kákig rokona, a görögöket elűzte innen s megalapította a róla elnevezett uralkodóházat. I. Konstantin (1095—1100) az ország határát kiterjesztette s a keresztéseket segítette. Utódai közül legnevezetesebb II. Leo (örm. Levon 1186—1219), kit a III. Celesztin pápa által küldött koronával Tarsusban (1198) megkoronáztak. Erre székét Sisbe tette át. Halála után az országot folytonos belső zavarok és trónörökösödési villongások nyugtalanították. 1364. V. Orbán pápa felhívására Luszignánt (VI. Leo, 1365—1393) választották meg királynak, de nem tudta fenntartani uralmát. Kis-Ő. 1375. Saban egyiptomi szultán hatalmába került, aki mint tartományt helytartókra bízta. 1403-ben turkomen törzsek törtek be az országba, mely fölött (1468 óta) a Kara Koinlu



(Fekete ürü), majd az Ak Koinlu (Fehér ürü) dinasztiaja uralkodott. A turkomen uralom bukása után a perzsák ragadták magukhoz a hatalmat, akiket a XVI. sz. elején a törökök váltottak fel.

L. *Örmény kérdés és Világháború.*

**Örményszékes** (*Arminiş, Urmenen*), nagyk. Alsó-Fehér vm. kisenyedi j.-ban, (1910) 1637 román lak. (Tr. R.)

**Örmény szerzetesek**, l. *Bartholomiták és Vazulrend.*

**Örmester**, az altiszti rendfokokozatok között a legfelső, tehát közvetlenül a tiszthelyettes után és a szakaszvezető előtt következik rangban. Az Ö.-nek megfelelő állásban levő altiszteket a vadászoknál fővadásznak, a tüzéreknél tüzmasternek, a vasút- és távirtdaezrednél tábori távirásznak nevezik.

**Örmező** (*Stražské*), kisk. Zemplén vm. nagymihályi j.-ban, (1910) 1091 szlovák és magyar lak. (Tr. Cs.-Szl.) — L. még *Szamosörmező.*

**Örnagy**, l. *Major.*

**Örök, örökkévalóság**, aminek nincsen kezdete és vége az időben, az időbeli határtalanság, párosa a térbeli végtelenségnek. Némelyek szerint az örökkévalóság pusztán negatív fogalom (tagadása az időbeli határoknak), mások szerint pozitív (ami mindig volt és lesz). Mondják, hogy az Ö. végig nem gondolható fogalom, de ugyanannyi joggal mondhatni, hogy a végeesség elgondolhatatlan, mert bármely időpontnál akarnék is megállani, mindig nem csak gondolható, de kell is gondolnom egy időpontot, mely amant megelőzte, egyet pedig, mely követi. E fogalom így az ismeretlen és lélektan bonyolódott kérdése. A metafizikában fölülte nagy szerepet visz; az örökkévalóság isten fogalmának egyik mellőzhetetlen alkotórésze. Kant fölfogása szerint az idő objektive semmi, hanem csak érzéki fölfogásunknak, a belső érzéknek, egyik eredeti formája; innét származik az az antinómiaja, hogy egyrészt kénytelenek vagyunk mindenben kezdetet és véget keresni, másrészt pedig minden határon túl is menni. Kant fölfogása a metafizikai kérdésnek is új megoldását adja kézhez. Csak a mi fölfogásunk világában van idő; magára a világra, a magánvalóra (*Ding an sich*) az idő egyáltalán nem alkalmazható, mert hiszen az idő csak a mi fölfogásunk formája. Ami pedig nincsen az időnek alávetve, örökkévaló.

**Örökbecsü**, l. *Becsü.*

**Örökbefogadás** (lat. *adoptio, arrogatio*, ném. *Annahme an Kindstatt*, ol. *adozione*, fr. *adoption*), a szülő és gyermeke között, a vérségi lezármazáson alapuló természetes kapcsolatot utánzó jogintézmény (*imitatio naturae*). A *római jogban* *adoptio* másnak atyai hatalma alatt levő (alieni juris), *arrogatio* önjogú (*sui juris*) személynek Ö.-a. A *régi magyar jogban* két neme volt: gyermekké (*adoptio filialis*) és testvérré (*adoptio fraternalis*) fogadás; az utóbbinak ma semmi gyakorlati jelentősége sincs.

A *mai magyar jog szerint* az örökbefogadás s az örökbefogadott között legalább 16 évi korkülönbségnek kell lenni; valláskülönbség nem akadály. Nagykorú Ö.-a iránti szerződést közjegyzői okiratban v. legalább a névaláírások

közjegyzői hitelesítésével kell megkötni, kiskorú Ö.-a iránti szerződés magánokiratba is foglalható, a szerződés felől azonban a felek az árvaszéknél meghallgatandók, a szerződés az árvaszéknél kelt jegyzőkönyvből is foglalható; a kiskorú Ö.-a iránti szerződést törvényes képviselőjével kell megkötni s érvényességéhez gyámhatósági jóváhagyás szükséges. A szerződésben rendelkezni kell a névviselésről: az örökbefogadott vagy megtartja a maga nevét v. felveszi az örökbefogadó nevét v. viseli mind a kettőt; az Ö.-sal nyert név egyoldalulag nem változtatható meg. Az Ö. teljes hatályosságához kormányhatósági megerősítés szükséges, amelyet az igazságügyminiszter ad meg, nemesség, nemesi előnév és címer átruházásához a király jóváhagyása szükséges, amelyért a belügyminiszter tesz előterjesztést, ha az igazságügyminiszter az Ö.-nak jogi akadályát nem látja. Az érvényes Ö.-sal az örökbefogadott olyan törvényes öröklési jogot nyer az örökbefogadó után, mintha az ő törvényes gyermeke lenne, de az örökbefogadó vérokronával semmiféle kapcsolatba sem jut; viszont az Ö. az örökbefogadott természetes atyjának kötelezettségein nem változtat. Ha a szerződés másként nem rendelkezik, az atyai hatalom az örökbefogadó atyát illeti meg. Ugyanez áll az anyára nézve is a természetes és törvényes gyámság tekintetében, mert az Ö. az anyai minőséget is megalapítja, ha a nő fogad örökbe. Az Ö. házassági tiltó akadályt, bírói érdekeltséget létesít és jogot ad a tanuvallomás megtagadására; a honosítás egyes feltételeinek kimutatása alól mentesít és ezzel sok visszaélésnek ad teret külföldiek honosításánál, akik az Ö.-sal melléceéljüket, pl. házasságuknak saját joguk szerint kizárt felbontását stb. akarják elérni. Az Ö.-i szerződés közös egyetértéssel felbontható.

**Örökbeírás** (*inscriptio perennalis*), l. *Örökvallás.*

**Örökbéke** (ném. *ewiger Friede*, franc. *paix perpétuelle*), eszményi állapot, melyben a háború feltétlen kizárásával az esetleg felmerülő nemzetközi kérdések mindenkor békés megoldást nyernek. Ily értelemben az Ö. utópia, amelynek megvalósulását nemcsak az államoknak kölcsönös függetlensége, hanem az is lehetetlenné teszi, hogy a háború bizonyos esetekben s bizonyos körülmények között az önfentartás és önérvényesülés nélkülözhetetlen, s azért az állam létjogából kifolyólag jogos eszköze. Amit azonban nem lehet elérni, azt meg lehet közelíteni, ezért a békés nemzetközi érintkezésnek biztosítása, a súrlódások és vizályok okainak eltávolítása, a felmerülhető érdekösszeütközéseknek békés megoldása a művelt államok külügyi politikájának egyik elsőrendű feladata. Az írók közül, kik az Ö. eszméjét felvetették, felemlítendő *Castel Charles Irénée saint-pierrei* apát, munkája: *Projet de paix perpétuelle entre les souverains chrétiens* (1713), *Kant Immanuel*, *Zum ewigen Frieden. Ein philosophischer Entwurf* (1795). Egyébiránt *Hugo Grotius*, *Leibniz*, *Montesquieu*, *Rousseau*, *Voltaire*, *Lessing*, *Herder*, *Bentham* és sok más jeles bölcész és író is foglalkozott az Ö. problémájával. A modern békemozgalom letett az Ö. eszméjéről, melyet maga is utópiának vall, hanem első



sorban arra törekszik, hogy a háború okainak el-  
tüntetésével és a nemzetközi választott bíróságok  
kötelező, intézményes meghonosításával elejét  
vegye a fegyveres beavatkozásoknak és a béké-  
nek tartósságát növelje. L. *Békemozgalom*.

**Örökbér**, *örökbérlet*, *örökbérszerződés*, l. *Örök-  
haszonbérlet*.

**Örök élet**, l. *Menny*.

**Örök evangelium** (*evangelium aeternum*), kö-  
zépkeri fanatikusok tévelye, mely szerint a három  
isten személy mindegyikének külön korszakát  
kell képzelnünk. Az Atya-Istené az ószövetség  
egész Krisztusig, innét körülbelül a XII. sz. vé-  
gégig terjed a Fiu-Isten korszaka; a XII—XIII. sz.  
kezdődik a Szentlélek-Istené, melyben a tiszta  
szeretet fog kizárólagosan uralkodni, a vallás kül-  
sőségei, szentségek stb. megszűnnek. Joachim  
de Floris (l. o.) művei (Concordia, Expositio, Apoc.  
és Psalterium) adtak alkalmat e túlzó miszti-  
cizmusra, melynek a XIII. és XIV. sz.-ban a francis-  
kánusok egyik csoportja, az ú. n. fraticellik voltak  
követői és a papság ellen vívott harcukban vé-  
delmezői és terjesztői. A főbb tételeket 1255  
okt. 23. IV. Sándor pápa kárhóztatta.

**Örök fény**, l. *Örök lámpa*.

**Örökhagyó**, l. *Öröklés*.

**Örökhaszonbérlet** (*emphyteusis*), a római jog-  
ban az az elidegeníthető s átörökíthető dologi  
jog, amelynek fogva valaki másnak művelésre  
rendelt ingatlanát a közterhek viselése és a tu-  
lajdonosnak fizetendő évi adó (canon) fejében ki-  
zárólag használhatja. Az 1848 előtti magyar jog-  
ban az Ö.-tel több tekintetben rokon jellege volt  
az úrbéri jogviszonynak. L. még *Épületjog*.

Az újabb jogfejlődés szerint az Ö. ingatlanak  
évi bér vagy haszonbér ellenében bizonyos huzam-  
osabb időn át való használata vagy haszon-  
élvezete, amely az ingatlanra átruházható vagy  
átörökíthető jogképen nehezedik. Az évi bér v.  
haszonbér lehet vagy pénzbeli, vagy terménybeli  
(a termények bizonyos hányada). A régebbi jogok  
a szolgáltatások megváltását nem engedik meg,  
az újabb jogfejlődés szerint a szolgáltatásokat  
bizonyos idő elmúltával (pl. 20—32 év) meg lehet  
váltani. Megváltásra a jogok különbözősége szer-  
int vagy az ingatlan tulajdonosának v. az örök-  
bérletnek, illetőleg örökhaszonbérletnek van joga.

**Örökhatóság**, a birtokhoz kötött törvényha-  
tóság. A patrimonialis joghatóságnak egyik neme.  
Németországban pl. némely községben a bírói  
állás bizonyos paraszttelkekhez volt kötve. Ennek  
mindenkor birtokosa volt a községi bíró (Erb-  
schulze).

**Örökimádás**, l. *Adoráció*.

**Örökimádás apácái**, köznnyelven neve az en-  
gesztelésről nevezett női Mária-társulatnak (franc.  
röviden *Dames réparatrices*), melyet 1855. Pá-  
risban d'Oultremont grófnő (megh. 1878.) alapít-  
ott az oltáriszentség állandó imádása és a bűn-  
sök megtérése céljából. Többszörösen (legutóbb  
1883) nyert pápai megerősítést. Anyaházuk Ró-  
mában van. Hazánkban Budapesten van templom-  
uk és székházuk.

**Örökjáraedék**, l. *Örökös járadék*.

**Örökjog**, l. *Öröklési jog*.

**Örök kárhózat**, l. *Pokol*.

**Örökkévalóság**, l. *Örök*.

**Örökkopoltyúság** (állat), l. *Perennibranchiata*.

**Örök lámpa**, a kat. templomokban az a lámpa,  
mely éjjel-nappal az előtt az oltár előtt ég, amely-  
ben az oltáriszentséget őrzik. *Örök fénynek* is  
mondják.

**Öröklés v. örökösödés** l. a) Az ember halálával  
vagyona egy v. több más személyre száll át. Ezt  
az átszállást Ö.-nek, aki a vagyont hátrahagyja,  
*örökhagyónak* és a hátrahagyott vagyont, tekin-  
tettel az örökhagyóra, *hagyatéknak*, tekintettel  
arra, akire marad, *örökségnek* nevezzük (*here-  
ditas* tárgyi és alanyi értelemben). Az Ö. egye-  
temes v. részszerű. Az egyetemes jogutódot, akire  
az örökhagyó vagyona mint egész, a tartozások-  
kal együtt száll át, *örökösnek* nevezzük. Lehet  
valakinek egyszerre több örököse is; ezek az  
*örököstársak*, akik közül mindegyik az örökösnek  
egyetemes jogutóda, de a hagyaték hányadrészek  
szerint oszlik meg köztük; ezek a hányadrészek  
az *örökreszek*. Aki csak egyes vagyontárgya-  
kat örököl, anélkül, hogy örökös volna (l. *Örökös  
kijelölése*) az *hagyományos*. Az Ö. vagy az  
örökhagyó végintézkedése alapján történik (vég-  
rendeleti v. szerződési Ö.), v. végintézkedés nél-  
kül, közvetlenül a törvény rendelkezéséből (törvényes  
Ö.; intestat, ab intestato Ö.). Bizonyos szemé-  
lyeknek a törvény Ö.-t biztosít az örökhagyó  
végintézkedése ellenére is; ez a *kötelek rész*. A  
törvényes és a végintézkedésen alapuló Ö. mai  
jogunk szerint egymás mellett is megállhat; ha  
ugyanis az örökhagyó végintézkedésében vagy-  
onának csak egy részéről rendelkezett, a hagyaték  
többi részében e mellett törvényes Ö.-nek van  
helye (ma tehát nem áll az a római jogi tétel:  
nemo pro parte testatus, pro parte intestatus de-  
cedere potest). Ha az örökhagyó a törvényes Ö.  
kizárásával vagyont mint egészet egy v. több  
kinevezett örökösre hagyja, ez az ú. n. *általános  
örökös* (örökösök). Ha több általános örökös közül  
az egyik az Ö.-ből kiesik, az ő része növedékjogon  
a többi örököstárs örökségét gyarapítja, ha csak  
az örökhagyó a növedékjogot ki nem zárta. Az  
örökség az örökhagyó halálával nyílik meg az  
örökös részére. Általában nem örökölhet, aki  
az örökhagyó előtt meghalt (helyébe gyer-  
mekei, a törzse lépnek, in stirpes Ö., l. *Örök-  
lési rend*). Egyes jogok szerint az örökös az örök-  
séget csak külön jogszerző cselekménnyel (elfo-  
gadással, osztrák jog szerint örökösi nyilatkozat-  
tal, római jog szerint az ú. n. *aditio hereditatis*  
alakjában) szerzi meg; a magyar magánjog érte-  
lében az örökség az örökhagyó halálával a tör-  
vény erejénél fogva átszáll az örökösre, ki ezzel  
az örökséget külön elfogadás nélkül mindjárt  
meg is szerezte, de ha nem akarja megtartani,  
visszautasíthatja (ú. n. *ipso jure* Ö.).

b) Az örökösre az örökhagyónak nemcsak  
jogai, hanem tartozásai is átszállanak. Azonkívül  
az örökös köteles kifizetni a törvény szerint járó  
kötelekreszeket és a hagyományokat, amelyek-  
kel az örökhagyó megterhelte. Mindezen hagyaté-  
ki tartozásokért azonban az örökös csupán a  
neki valósággal jutott örökség erejéig felelős. Ha  
az adós meghal s hagyatéka még bíróilag át-  
adva nincsen, a hitelező az adósság fejében az

összes ismert örökösöket és az ismeretlen örökösök ügygondnokát tartozik perbe vonni. A perben a hitelezőnek kell bizonyítania, hogy arra, akit adósának örökösöképerel, szállt-e csakugyan és mennyi örökség. Az örökösnek azonban a hagyatéki hitelezők kielégítésében kellő körültekintéssel kell eljárnia. Ha alaposan felteheti, hogy a hagyatéknél túl van adósodva, nem szabad neki egy-egy hitelezőt önkényesen a többi előtt kielégítenie, hanem a hagyatékra csőd megnyitását köteles kérni. Ha az örökös ezt nem teszi, annak a későbbi hitelezőnek, akinek követelése a hagyatékából ennek következtében már ki nem telik, személyesen, vagyis egyéb vagyonával is felelős azért az összegért, amelyet ez a hitelező a csődben kapott volna. Több örökös a hagyatéki hitelezőknek egyetemlegesen felelős. Egymással szemben az örökösök arányában felelősek. Ha tehát egyik örökösök hagyatéki tartozást ezen az arányon túl fizetett ki, azért a többi aránylagos megtérítést követelhet. Az ági és a szerzeményi örökösök egymás közt való viszonyában azonban az örökösök adósságai csak a szerzeményi örökösöt terhelik.

2. *Ö.* (*hereditas*), a szervezetek azon tulajdonsága, hogy a szülők jellemvonásai átszármaznak az utódokra. Az *Ö.* abban nyilvánul, hogy az utód hasonlít szüleihez v. őseihez. Minthogy a szülők jellemvonásai a szaporodás folyamán származnak át az utódokra, természetesen az *Ö.* jelenségei a szaporodással állnak szoros összefüggésben.

A szaporodásnak két módja ismeretes, ú. m. 1. a vegetatív- és 2. a cytogén-szaporodás. A vegetatív szaporodás fajtái az *osztódás* és a *bimbózáás*; az előbbinél az anyaszervezet két vagy több egyenlő részre osztódik, melyek közül az egyik az anya, a többi az utód; a második vegetatív szaporodási módnál, vagyis a bimbózáásnál az anyaszervezet testén kisebb-nagyobb sarjadedékek fejlődnek, melyek leválás után a szülői szervezethez hasonló szervezetté egészítik ki magukat. A cytogén szaporodásnál a szervezetek különleges *csirasejteket* fejlesztenek s csak ezekből fejlődhetik új szervezet, vagyis itt csak a csirasejtek örítik meg azt a tulajdonságukat, hogy továbbfejlődve belőlük a szülői szervezethez hasonló lény fejlődhetik, a test többi sejtjei ezt a tulajdonságot elvesztették s ezek alkotják együttvéve az ú. n. *somá-t*. Rendesen nem minden csirasejt tudja egymagában továbbfejlődéssel a szülőhöz hasonló utódot létrehozni; a magasabbrendű szervezeteknél általában az utód fejlődése céljából két csirasejtnak (egy hím- és egy női csirasejtnak) kell egyesülni. Aszerint, amint az utód fejlődéséhez egy v. két különböző nemű csirasejt szükséges, *monogoniá-t* és *amphigoniá-t* szokás megkülönböztetni. Ebből azután az is következik, hogy az *Ö.*-nél is meg kell különböztetni az *egyszülős (uniparenteralis)* és a *kétszülős (biparenteralis)* *Ö.-t*: az előbbit a vegetatív módon és a monogoniával szaporodó szervezeteknél, az utóbbit az amphigoniával szaporodóknál találjuk.

\* Az *Ö.* legkönnyebben érthető az osztódással szaporodó szervezeteknél, melyeknél a szülők

teste a legtöbb esetben egyszerűen két egyenlő részre oszlik s ezért legalább az első pillanatban nem okoz nagyobb nehézséget annak a megmagyarázása, hogy a szülő tulajdonságai átszármaznak az utódra. Pontosabb vizsgálatnál azonban kiderül, hogy a magyarázat igazában nem olyan egyszerű, mert az osztódás alkalmával keletkezett utód csak egy része az anyai szervezetnek és azért a hiányzó részeket az utódnak az osztódás után ki kell fejlesztenie, mert csak így válhatik a szülőhöz hasonló szervezetté. Még nagyobb a nehézség a csirasejtekkel szaporodó szervezeteknél, amelyeknél a szülők és az utód közötti összefüggést csupán egy, illetve két csirasejt létesíti, mely a szülői szervezetnek csak elenyésző parányi része. Itt a csirasejteknek olyan különleges erővel felruházott állománnyal kell bírniok, mely a csirasejteket képessé teszi arra, hogy a szülők tulajdonságai átszármazzanak az utódokra. Ezt az állományt *csiraplazmá-nak* nevezzük. A csiraplazma kapcsolja össze tehát az utódot a szülőkkel és ezek őseivel és a csiraplazma működésének eredménye, hogy az utódok szüleihez v. őseikhez hasonlítanak vagyis a *csiraplazma az Ö. hordozója*.

Rendkívül sok és fáradságos vizsgálatba került annak a megállapítása, hogy a csiraplazma a csirasejteknek melyik részében foglal helyet. A mai vizsgálatok szerint a csirasejtek magjaiban rejtőzik az *Ö.-t* közvetítő csiraplazma. Sőt az aprólékos sejtteni és elmés élettani kísérletekből az is kiderült, hogy a csiraplazma a csirasejtek magjának nem minden részében van meg, hanem csakis az ú. n. chromatin-állományban, vagyis abban az állományban, mely a sejtmag osztódása alkalmával jellemző fonál- v. gömbalakú részekbe, ú. n. *chromosomákba* tömörül és a legnagyobb pontossággal megfelelővé, teljesen egyenlő mennyiségben jut a fióksejtekbe még akkor is, ha egyébként a fióksejtek nagyon is eltérő nagyságúak.

*Ö.-tani szempontból a kifejlődött szervezetek tulajdonságait* eredetük szerint három csoportba oszthatjuk:

1. *Öröklött (hereditär) tulajdonságok*. Idetartozik az egyes szervezetek tulajdonságainak legnagyobb része. Jellemző rájuk, hogy a szervezet ezeket a tulajdonságokat elődeitől örökölte.

2. *Veleszületett (congenitalis) tulajdonságok*. Ezekben különbözik a szervezet elődeitől. A veleszületett tulajdonságokat a szervezet nem örökölte, azonban ezek mégis már születése előtt kifejlődtek rajta.

3. *Szerzett tulajdonságok*. Idetartoznak a születés után, az egyéni élet során szerzett tulajdonságok.

Az öröklött és veleszületett tulajdonságok kifejlődése a csirasejtekben levő csiraplazmától függ, tehát kifejlődésük a csiraplazmára vezethető vissza, ezért *blastogén tulajdonságoknak* is nevezhetjük őket. Velük szemben állanak a szerzett tulajdonságok, melyek a csiraplazmától függetlenek és a testnek (soma) szerzeményei, ezért ezeket *somatogén tulajdonságoknak* nevezhetjük.

Az öröklött (hereditär) tulajdonságok, minthogy a szervezet is *Ö.* útján jutott hozzájuk, természetesen szintén átszármaznak az utódokra. A veleszü-

született (congenitalis) tulajdonságokról a régibb bűvárok, pl. *Darvin*, szintén azt gondolták, hogy kivétel nélkül átöröklődnek. Az újabb pontosabb vizsgálatokból azonban kiderült, hogy csak egy részük öröklődik át, azonkívül kiderült az is, hogy a veleszületett tulajdonságok mint blastogén eredetű, de a szülőknél meg nem lévő tulajdonságok, a szervezetek változékonyságának (variabilitás) alapjai. Ha az utódok és elődök között igen kicsinyek a különbségek és azonkívül az utódok egyes, egymástól különböző tagjait fokozatos átmenetek kapcsolják egymáshoz és szüleihez, *fluktuációk-ról* vagy *kontinuális variabilitás-ról* beszélünk. Ezzel szemben állanak az ú. n. *mutációk*, melyeknél az utódok és szülők közti különbség nagy és rögtön szembeötlő, azonkívül a közös szülőktől származó utódok ebben az esetben élesen két v. több csoportba tagozódnak, úgyhogy megszakítás nélküli folytonos (kontinuális) sorozatba nem oszthatók be. Ma az az általános vélemény, hogy csak a *mutációk öröklődnek, ellenben a fluktuációk nem.*

A szerzett tulajdonságok öröklése körül ma még nagy a vita. A tudósok egy része (*Lamarck, Darwin, Haeckel, Naegeli* stb.) szerint a szerzett tulajdonságok tovább öröklődnek, ellenben a tudósok másik táhora szerint, kiknek élén áll *Weismann*, a szerzett tulajdonságok nem öröklődnek. A vita eldöntése céljából nagyon sok kísérletet végeztek, azonban az úgy ma is még úgy áll, hogy egyetlen egy olyan meggyőző és föltétlenül bizonyító példát sem ismerünk, mely a szerzett tulajdonságok Ö.-ét igazolná. A szerzett tulajdonságok öröklődésének bizonyítására felhozott kísérletekről kiderült, hogy eredményeik kiválogatódással v. azzal magyarázhatók, hogy az a hatás, mely öröklhető változást idézett elő, nemcsak a testre hatott, hanem a csirasejtekben lévő csiraplazmára is, ezért a változások öröklődése nem a szerzett tulajdonságok öröklését, hanem csupán a csirasejtekben végbement változásokat bizonyítja.

Törzsfajlódástani szempontból fontos azon tulajdonságok megjelenése az egyéni fejlődés során, melyek az illető faj törzsfajlódásából öröklődtek. A törzsfajlódás egyes szakaszai az egyéni fejlődés során rendszeren rövidítve és egyszerűsítve jelennek meg (*rövidített és egyszerűsített Ö.*); előfordul az is, hogy az egyéni fejlődés során egyes szervkezdemények a törzsfajlódási multtól eltérő időben és eltérő helyen jelennek meg (*heterochron*, illetve *heterotop Ö.*).

Rendes körülmények között az öröklött jellemvonások az utódon a test ugyanazon a helyén (homotóp Ö.) és ugyanabban az életszakban (homochron Ö.) fejlődnek, mint annak idején a szülő testén. Az Ö.-nek rendszeren az a következménye, hogy az utódok elődeikhez hasonlítanak, vagyis az Ö. a faj (speciēs) tulajdonságait változatlanul fenntartja (*konzervatív Ö.*). Ha azonban a faj idők folyamán a szervezetek variabilitása (l. *Változékonyság*) kiválogatódás (selectio) v. külső hatások következtében megváltozik, az öröklött jellemvonások is megváltoznak (*progresszív Ö.*).

Az Ö. jelenségeinek megmagyarázására nézve számos elméletünk van. Legfontosabbak: *Darvin*

*pangenesi-elmélete, Haeckel perigenesi-elmélete, Naegeli idioplazma-elmélete, Weismann csiraplazma-elmélete, de Vries intracellularis pangenesi-elmélete, Haacke gemmaria-elmélete, Hertwig O. biogenesi-elmélete, Hatschek generatív-elmélete, Mendel Ö.-i elmélete (l. Mendel-féle törvény), Semon mneme-elmélete.*

Az Ö. titokzatos mechanizmusát főleg *Mendel G.* és újabban *Correns C., Boveri, Goldschmidt, Castle, Galton, Davenport, Pearson, Baur*, továbbá a *Morgan T. H.* vezetése alatt dolgozó amerikai biológusok vizsgálatai világították meg.

*Irodalom.* Bateson, Mendels Principles of Heredity, Cambridge 1913; Baur, Einführung in die experimentelle Vererbungslehre, Berlin 1911, újabb kiad. 1920; Baur-Fischer-Lenz, Menschliche Erblchkeitslehre, I—II. köt., München 1921; Bauer, Vorlesungen über allg. Konstitutions- und Vererbungslehre, Berlin 1921; Castle, Heredity, New York-London 1911 és Heredity and Eugenics, New York 1916; Goldschmidt, Einführung in die Vererbungswissenschaft, 3. kiad. Leipzig 1920; Haecker, Allgemeine Vererbungslehre, Braunschweig 1921; Hertwig O., Das Werden der Organismen, Jena 1916; Johannsen, Elemente der exakten Erblchkeitslehre, 2. kiad., Jena 1913; Martius, Konstitution und Vererbung, Berlin 1914; Morgan, Die stoffliche Grundlage der Vererbung, u. o. 1921; Plate, Vererbungslehre, Leipzig 1913; Siemens, Einführung in die allg. Konstitutions- und Vererbungspathologie, Berlin 1921; Wellmann, Alt. állattenyésztéstan, Budapest 1921; Ziegler, Vererbungslehre, Jena 1918. Nevezetesebb Ö.-tani folyóiratok: Zeitschrift f. induktive Abstammungs- und Vererbungslehre, Berlin, szerk.: E. Baur; Archiv f. Rassen- und Gesellschaftsbiologie, Leipzig, szerk.: A. Ploetz; Journal of Genetics, Cambridge, szerk.: W. Bateson és R. C. Punnett; Journal of Heredity, Washington, szerk.: P. Popenoe; Hereditas, Lund, szerk.: R. Larsson.

3. Orvosi szempontból fontos, hogy bizonyos rendellenes, betegesnek mondott állapotok ép úgy öröklődnek, mintha faji tulajdonságok volnának. Megkülönböztetünk: 1. *öröklődő rendellenességeket*, pl. hatujjúság, nyúlajk, farkastorok, anyajegyek, színvaktság stb.; 2. *öröklődő betegségeket*: izomsorvadások, vérzékenység, stb. Ezek oly betegségek, melyek tisztán belső okból származnak és egyetlen okuk az öröklött szervezeti állapot; 3. *öröklődő hajlamosságokat*, melyek bizonyos betegségek kifejlődését elősegítik. Így hajlamosság cukorbetegségre, rákos megbetegedésre, ütőérelmeszesedésre, elmebajokra stb.

A veleszületett — méhen belül szerzett — betegségeket meg kell különböztetni az igazi öröklődő betegségektől. Pl. a veleszületett bujakkór nem öröklött, hanem méhen belül szerzett betegség. Sok betegség csak látszólag öröklött, voltaképpen a szülőktől az élet folyamán szerzett betegség. Ilyen pl. a tüdővész.

Az embernek igen sok tulajdonsága öröklődő természetű; termet, méretek, színek, képességek, talentumok, erkölcsi érzések, egy szóval a testi és szellemi fejlettségnek v. degeneráltságnak számos alapvető tulajdonsága. A kóros tulajdonságok és betegségek öröklődése ellen a rokonok közötti házasság eltiltásával, a párosodástól távoltartással (elmeegógyintézetek, fegyházak stb.), sőt némely államban a fajfenntartásra alkalmazható tétellel védekeznek; a jeles tulajdonságok kitenyésztésének módozataival az *eugenika* (l. o.) tudománya foglalkozik.

**Örökles főpapok vagyonában, l. Főpapok vagyonában való örökösödés.**

**Öröklési jog,** tárgyi értelemben az öröklést szabályozó jogszabályok összege, alanyi értelemben öröklésre, az örökség megszerzésére (aditio hereditatis) való jogosultság.

**Öröklési kapcsolat.** A törvény öröklési jogot a véregység és a házasság alapján ad. Törvényes öröklési joguk van tehát a rokonoknak és a házastársnak s a kapcsolatot, melyben ezek a személyek állanak, törvényes Ö.-nak nevezzük.

**Öröklési képesség.** Ö.-e mindenkinek van, akinek szerzési képessége van. Ö.-e van különösen a jogi személynek és az alapítványnak is. Nincs Ö.-e a szerzetesnek, aki ünnepléses fogadalmat tett. Az egyszerű fogadalom által a képesség nem szűnik meg, kivéve a jezsuitáknál, akiknél az egyszerű fogadalom az ünnepléses fogadalom hatályával bír. Idegeneknek (külföldi állampolgárok) úgy ingó, valamint ingatlan vagyona nézve szerzési s ennélfogva Ö.-ük van; de csak az illető külföldi állammal való viszonyosság feltétele mellett.

**Öröklési rend.** A törvényes öröklési kapcsolatban (l. o.) álló személyek öröklésre való jogosultsága nem egyenlő. A törvény sorrendet állapít meg, a sorrendben közelebb álló kizárván a távolabb állókat. Ezt a sorrendet törvényes Ö.-nek nevezzük, és ez alatt a rokonok és a házastárs törvényes Ö.-jét értjük. Hazai jogunk Ö.-je szerint (végrendelet hiányában) az örökség első sorban az örökhatyó *leszármazóit* (lemondót) illeti. Leszármazókon értjük az örökhatyó törvényes gyermekeit, ezeknek törvényes gyermekeit (unokáit), ezeknek törvényes gyermekeit (másod-, szépunokáit) és így lejebb. A törvényes gyermekekkel egy tekintet alá esik: *a)* a vélt házasságból született gyermek; *b)* az utólagos házasság által törvényesített gyermek; *c)* a kir. kegyelem által törvényesített gyermek törvénytelen anyján kívül törvényesített apjával is törvényes öröklési kapcsolatba lép és az apja hagyatékában való öröklés szempontjából teljesen egyenjogú a törvényes leszármazókkal; *d)* az örökbefogadott gyermek és leszármazói az örökbefogadó után azonképen örökölnék, mint a törvényes gyermekek; de az örökbefogadónak az örökbefogadott után törvényes öröklési joga nincs. Az örökbefogadott gyermek eredeti vérségétől el nem szakad; minnélfogva vérszerinti szülői, valamint rokonai utáni törvényes öröklési joga nem változik. A törvénytelen gyermek és anyja, valamint anyai rokonsága közt ugyanaz a kölcsönös öröklés áll fenn, mintha a gyermek törvényes volna; atyjával és atyai rokonságával azonban az ily gyermek nem áll öröklési kapcsolatban. Ha az örökhatyó után több gyermek maradt, végrendelet hiányában az osztály közöttük egyenlő. Olyan gyermek helyébe, aki az örökhatyó előtt halt meg v. aki kiesett, az ő gyermekei, mint törzse lépnek; ezé a törzsé az, ami a gyermekre (törzselödre) jutott volna és a gyermek gyermekei (unokák) közt az osztály egyenlő. Ez a *törzsenkénti (in stirpes) öröklés.* Ezek a szabályok állanak az örökség további leszállására nézve és megosztására nézve is. *Leszármazók hiányában* más az Ö. a szerzeményi és más az öröklött vagyonban. *a)* A szerzeményi vagyon

a törzrendszer szerint hárul felfelé és oldalt, azzal az eltéréssel, hogy leszármazók nem lévén, a túlélő hitves a rokonokat megelőzi (L. *Hitvestársi öröklés*). Örökölnék tehát első sorban a leszármazók, ilyenek nemlétében a túlélő hitves, azután a szülői csoport, és pedig felében az apa és felében az anya, az örökhatyó előtt elhunyt szülő helyébe a leszármazói lépven; azután a nagyszülői csoport, vagyis a két apai és a két anyai nagyszülő, esetleg a korábban elhunyt nagyszülő leszármazói; azután a szépszülői csoport, és így tovább a végtelenig. A későbbi csoport csak akkor örököl, ha a korábbi csoporthoz tartozó rokon nincs (nem képes vagy nem akar örökölni). *b)* Az öröklött (ági) vagyon, leszármazók hiányában eredete szerint az apai és az anyai ágról hárult vagyonra oszlik, s mind a két ágon belül arra a felmenőre ágra száll vissza, amelytől eredt, felfelé addig, amíg kimutatható, hogy a vagyon az illető felmenőtől származott. A rokonok törvényes öröklési kapcsolatának határát tehát az öröklött vagyonban a vagyon eredetének kimutatása szabja meg. Amelyik ágon ily kapcsolatban álló rokon nincs, az öröklött vagyon a túlélő hitvesre, ilyenek nem létében a szerzeményi öröksőre száll. Rokon és hitves nem létében mind a szerzeményi, mind az öröklött vagyon a szent koronára hárul. (L. még *Özvegyi jog* és *Özvegyi öröklés*.)

**Öröklési szerződés,** az örökhatyó végakarátának kétoldalú jogügyletben való nyilvánítása. A végrendelettel abban különbözik, hogy szabadon vissza nem vonható. Az Ö. nemcsak örökösnevezést, hanem ily nevezés mellőzésével pusztán hagyományrendelést is foglalhat magában. Lehet kétoldalú (kölcsönös), haminkét fél, — egyoldalú, ha csupán az egyik fél tesz halála esetére szóló intézkedést. A szerződő felek egymás vagy harmadik személy javára, v. egymás és harmadik személy javára rendelkezhetnek. Az Ö.-ek többnyire házastársak között fordulnak elő, de hazai jogunk szerint nincsenek ezekre szorítva. Alaki érvényességükhöz szükséges, hogy az írásbeli magánvégrendeletre, a közvégrendeletre, v. a közjegyzőnél letett írásbeli magánvégrendeletre megszabott alaki kellékekkel bírjanak.

**Öröklésre való érdemtelenség** okából nem örökölnék, aki az örökhatyót megelőzte v. élete ellen tört, valamint az, aki az örökhatyó végrendeletét szándékosan megsemmisítette, eltitkolta v. elsikkasztotta. Az öröklésre érdemtelen az öröklési rend megállapításánál figyelembe nem jön, hanem úgy tekintendő, mintha az örökhatyó előtt halt volna meg. A bíró az érdemtelenséget hivatalból nem veheti figyelembe. Az érdemtelenségre nem lehet hivatkozni, ha az örökhatyó az érdemtelenség megbocsátott.

**Öröklésről való lemondás,** a szó tulajdonképeni értelmében a törvényes örökösnek az örökhatyó halála előtti lemondása az öröklésről, amely lemondás abban áll, hogy a lemondó az örökhatyóval fennálló törvényes öröklési kapcsolatból kilép. Az ily értelemben vett lemondás érvényességéhez nem elég a lemondó egyoldalú nyilatkozata, hanem szükséges, hogy szerződés alakjában jöjjön létre a lemondó és az örökhatyó



közt. Hazai jogunk szerint a lemondási szerződés, tételes szabály hiányában, bármely alakban köthető; csak ha házastársak közt jön létre, szükséges a közjegyzői okirat alakja. Akit lemondása a törvényes öröklésből kizár, nem tarthat igényt a köteles részre sem.

**Örökletes monarchia, l. Monarchia.**

**Öröklődő bajok, l. Betegség.**

**Öröklött bajok, a háziállatok olyan kóros állapotai, melyeket az ivadékok mintegy öröklönek szüleiktől. E bajok általában jóval ritkábbak, mint általánosan hiszik. Sok közülök, mint a lónak kohossága, nyirrákja, pókja stb., nyilván külső hatásokra támad, mások, így a butaság v. butasíra, a keresztbénaság, szintén létrejöhetnek külső okból, de a rendellenes fejlődés elősegítheti keletkezésüket. Amikor az utódokon ugyanazok a hibák v. betegségek láthatók, melyek a szülőkön is megvoltak, számolni kell azzal a lehetőséggel is, hogy ezek is ki lehetnek téve hasonló káros hatásoknak, mint amelyek a szülőkön okozták a kóros állapotot. Öröklöttnek látszik azonban a golyva (struma) némely esete, továbbá a vérzékenység (haemophilia), egyes fejlődési rendelleneségek stb.**

**Öröklött vagyon.** Hazai jogunk különbséget tesz öröklött (ági) és szerzett vagyon közt. Ő. az, ami apjáról v. anyjáról, avagy apjának v. anyjának ágáról, közvetlenül v. közvetve, öröklés v. ajándék útján hárult az örökgyóra; szerzett vagyon ellenben az az érték, melylyel a hagyatéka az Ő.-t meghaladja. Az ági örökösnek (vagyis annak, aki Ő.-ban igényel öröklést) nem elég bizonyítani, hogy az örökgyó a vagyont örökölte, hanem bizonyítania kell azt is, hogy oly elődtől örökölte, aki az öröklést igénylőnek is előde volt; amennyiben ezt nem bizonyítja, a vagyon szerzeménynek veendő. Szerzett vagyon tehát az is, amit az örökgyó valamelyik elődétől örökölt, de aminek öröklött (ági) minősége be nem bizonyíttatik. A vagyonnak öröklött vagy szerzeményi minősége csak a felmenők és az oldalrokonok öröklésénél jön figyelembe. L. *Ági vagyon.*

**Örök mozgó, l. Perpetuum mobile.**

**Örök naptár, l. Naptár.**

**Örökös, l. Öröklés, Örökös kijelölése.**

**Örökös felelőssége, l. Öröklés.**

**Örökös főispán, l. Főispán.**

**Örökös hivatalok, amelyek valamely családban továbböröklődnek. Pl. a nálunk legújabb időkhöz fennállott örökös főispánságok.**

**Örökös hó határa, l. Tartós hó határa.**

**Örökös járadék** az olyan járadék (l. o.), amelynél az időnkint fizetendő összeg, minthogy abban tőketörlesztő rész nincsen, sohasem ér véget, amely nem szól határozott időre s a járadéknak megfelelő tőkeértékkel meg nem váltható. Ő. különösen a járadékbirtoknál fordul elő (l. o.), ahol úgy jelentkezik mint a birtoknak állandó dologi terhe, vagy az olyan állami járadékkölcsönöknél, ahol nincs gondoskodás a kötvények időnként való beváltásáról.

**Örökös kijelölése (örökösnevezés)** végintézkedéssel (végrendeletben vagy öröklési szerződésben) történhetik. Az Ő.-nél nem szükséges, hogy a végrendelező az «örökös» szót használja;

hanem elégséges, ha örökös kijelölésére irányuló szándéka a végrendeletből kiderül. Örökös az, akire a végrendelező cselekvő vagyonát mint egészet, összességet, vagy akire cselekvő vagyonának mint egésznek valamely hányadát hagyja. Örökös azonban más módon is kijelölhető. Így örökösnek tekintendő az is, akire az örökgyó egy vagy több meghatározott dolgot hagyott, melyek az egész hagyatékot kimerítik v. annak jelentékeny részét képezik; úgyszintén Ő. forog fenn akkor, ha az egyiknek ingó, a másiknak ingatlan vagyonát hagyta. Mindezekben az esetekben az illetők a reájuk szállott vagyon arányában örökösöknek tekintetnek.

**Örökös király (rex haereditarius),** általánosságban szólva az, aki származása alapján nyeri el a trónt szemben a választott királlyal. De a magyar jogban különösen így nevezik a királyt megkoronázatása előtt. Az 1791. III. t.-c. kijelenti, hogy az örökösödési törvények értelmében trónra lépő fejedelem a koronázás (amelynek 6 hó alatt kell megtörténnie) megtörténte előtt már mindazon jogokat gyakorolja, melyeknek gyakorlása a kormányzás szempontjából szükséges; egyszersmind azonban hozzáteszi, hogy a kormányzás akkor is csak alkotmányos lehet. Ebből folyólag a még meg nem koronázott király alattvalótól alkotmányos tiszteletet, hűséget és engedelmséget követelhet. De bizonyos és pedig nagy fontosságú jogok csak a megkoronázott királyt illetik meg. Így kiváltságot, nemességet csak a koronás király osztogathat; a törvényhozó testületet munkára a meg nem koronázott király is egybehívhatja, de csak a koronás király szentesíthet törvényt, valamint az «apostoli» címet is csak a megkoronázott király használja.

**Örökös nagyherceg, l. Nagyszerceg.**

**Örökösnevezés, l. Örökös kijelölése.**

**Örökösödés, l. Öröklés, Öröklési rend, Ági vagyon, Öröklött vagyon.**

**Örökösödési adó,** mai jogunk szerint öröklési illeték, a haláleset folytán bekövetkezett vagyonszerzés után szedett illeték. Az alap a cselekvő hagyatéka, az adóalanyok pedig azok a személyek, akikre mint örökösökre v. hagyományosokra a hagyatéka átszáll. A modern felfogás csak a tiszta hagyatéka megadóztatását ismeri el jogosnak. Az alanyi adókötelezettséget illetőleg pedig megállapítandó, hogy vajjon mindennemű örökös kivétel nélkül adóköteles-e avagy csak az oldalági rokonok és a nem rokonok. A gyakorlati adórendszerekben az adókulcs a lemenőknél, házastársaknál rendszeresen alacsonyabb, mint a többi örökösöknél és legmagasabb fokát a nem rokonoknál éri el. Az Ő. a legigazságosabb adónemek közé tartozik, mert az örökösök teljesítő képességét az örökség minden munka nélkül növeli, s így az örökös előnyösebb helyzetben van, mint azok, akiknél a fizetőképesség előfeltételét a folytonos munka és gazdasági tevékenység adja meg. Adminisztratív szempontból pedig előnyei az adó könnyű kiszabása, biztos és gyors behajtása. Ez adónemmel már az ókorban találkoztunk, nagyobb jelentőségre azonban főleg korunkban emelkedett, amennyiben sokan szükségesnek tartják a vagyon- és jövedelemeloszlás egyenlőtlenségeinek mérsék-



lésére, amit főleg a progresszivitás elveinek érvényesítésével kívánnak elérni. A legtöbb európai államnak van Ö.-ja, különösen jelentékeny bevételt biztosít Angliában (Legacy Duty), Franciaországban, Hollandiában, Belgiumban, Svájcban és az Északamerikai Egyesült-Államokban. Hazánkban a kulcs a rokonsági fok és az illeték alapja, a hagyaték összege szerint változik, a rokonok között 1%—45%-ig, nem rokonokat illetőleg 10%—55%-ig terjed. Az 1920: XXXIV. t.-c. szabályozza.

**Örökösödési bizonyítvány.** Ha az örökösök között a hagyatéki tárgyalás során jött létre osztályegység, az illetékes hagyatéki bíróság (járásbíróság) a hagyaték átadását tartalmazó végzést hoz (l. *Örökösödési eljárás*), ha pedig az érdekelt hivatals eljárás nélkül állapították meg az osztályt, hivatalos beavatkozásnak esete nincs, s az örökség tárgyai között ingatlanok is vannak, az örökösök az illetékes járásbíróságnál Ö.-nak kiadását kérhetik, mely a hagyatékot átadó végzés helyét pótolja. Az Ö. kiadása előtt a bíróság hirdetményt boesát ki, melyben mindazokat, akik az örökség tárgyát alkotó ingatlanra örökösödési igényt támasztanak, igényeiknek 45 nap alatt bejelentésére hívja fel. Ö. kiadását természetesen az egyedüli örökös is kérheti. Ugyancsak kérheti ily bizonyítvány (hagyományi bizonyítvány) kiadását a hagyományra nézve a hagyományos is.

**Örökösödési eljárás vagy hagyatéki eljárás** (ném. *Verlassenschaftsverfahren, Nachlassverfahren*), az az eljárás, amelyet a bíróság és a bíróságtól megbízott v. a törvényben felhatalmazott közegek a hagyaték peren kívüli rendezésében követnek. Szabályozza az 1914. XVI. t.-c. Hagyatéki bíróság a kir. járásbíróság, amelynek illetékességét rendszerint az örökhagyónak utolsó rendes lakhelye állapítja meg. Az Ö. rendszerint kérelemre indul meg; hivatalból eljárásnak akkor van helye, ha az örökös, utóörökös vagy köteles részre jogosított ismeretlen helyen távol van, kiskorú, méhmagzat v. még nem született személy, ha még csak létesítendő alapítvány van érdekelve, ha tudvalévő örökös nincs, végre, ha a hagyatékhoz ingatlan tartozik és három hónapon belül az eljárás megindítását nem kéri. Az első tennivaló a halottkémi jelentés alapján a haláleset fölvétele, amelyet a községi jegyző v. kirendelt városi közeg az elhunyt lakásán teljesít és szükség esetében a hagyaték biztosításáról ideiglenesen gondoskodik; ha végrendelet van, ezt a járásbíróság nyomban kihirdeti. Ezután következik a hagyaték leltározása, amelyet rendszerint az említett közeg, a bíróság rendelkezése kivételesen a közjegyző teljesít, leltárba vévén minden vagyontárgyat, amely az örökhagyónak elhalálózásakor birtokában volt, továbbá az örökhagyót terhelő minden tudvalévő tartozást; ingatlan értékét, ha az érdekelték becslést nem kívánnak, adóbizonyítvánnyal (l. o.) igazolt becsérték alapján kell megállapítani. A hagyaték tárgyalása kir. közjegyző előtt megy végbe; ha az örökösödési osztály létrejön, ezt a közjegyző jegyzékbe veszi s az iratokat, ha kiskorú v. gyámhatóság alá tartozó más személy van érdekelve, jóváhagyás végett a gyámhatósághoz, különben

a hagyatéki bírósághoz betérjeszti s a bíróság az osztály alapján a hagyatékot az örökösöknek végzéssel átadja. Ha a tárgyaláson az osztály nem sikerül, a bíróság az igénylők egyikét vagy másikat perre utasítja (l. *Perreutasítás*). Az Ö. másik módja az örökösödési bizonyítvány (l. o.) Az Ö.-ban hozott elsőbírósági végzés ellen rendszerint felfolyamodásnak van helye, a másodbíróság végzése ellen csak a törvényben meghatározott kivételes esetekben van további felfolyamodás; másodfokban a törvényszék, harmadfokban a Kúria határoz (1912. LIV. t.-c. 27. §). V. ö. *Lányi B.*, Az Ö. (Budapest 1896); *Trux H.*, A magyar Ö. (u. o. 1896).

**Örökösödési háborúk** (ném. Erbfolgekriege), rendszeren valamely dinasztia kihalása után az örökösökre igényt tartó felek közt kitört harcok. Ilyenek voltak a *spanyol Ö.* (1701—13., ill. 1714.), a *lengyel Ö.* (1733—38), az *osztrák Ö.* (1740—48) és a *bajor Ö.* (1778—79). L. a megfelelő címszók alatt.

**Örökösödési jog, l. Öröklési jog.**

**Örökösödési osztály,** az örökségnek az örökösök között felosztása. Az osztályt mindazok kérhetik, akiket szerződésnél, végrendeletnél v. törvénynél fogva örökösödési jog illet. Az osztály módjára első sorban az örökösök egy-értelmű megállapodása irányadó, mely, amennyiben az örökösök között kiskorú vagy gondnokság alatt álló is van, gyámhatósági jóváhagyásra szorul. Ha azok, akiket öröklési igény illet, mindnyájan korlátlan eselekvési képességgel bírnak: öröklési igényeikre nézve hivatalos eljárás nélkül is megegyezhetnek s az osztályt megállapíthatják, máskülönben az Ö. a hagyatéki tárgyalásnál történik, melynek vezetésével mindig királyi közjegyző bizandó meg. Az osztályegység megkönnyítésére szolgál az, hogy az osztályba oly vagyontárgyak is bevonhatók, amelyek a hagyatékhoz nem tartoznak, de amelyeket az érdekelték valamelyike osztály alá boesát v. kiegyenlítési értékül átad. Ha az érdekelték között nem jó létre olyan egység, amelynek alapján a hagyaték átadható, perreutasításnak van helye, amelynek kérdésében a hagyatéki bíróság határoz (1894. XVI. t.-c.).

**Örökösödési per,** az a polgári per, amely bizonyos hagyatékra vonatkozólag v. csupán az örökösödési jog birói megállapítása végett, v. egyúttal a hagyatéki vagyonnak v. a vagyon egy részének mint örökségnek megítélése iránt indítatik. Ö.-ről csak akkor lehet szó, amikor mind a két fél az örökösökre alapítja igényeit; nem illyenemű tehát az a per, amelyet az örökös mint az örökhagyó kétségtelen jogutódja, nem az örökösödési jog alapján álló harmadik személy ellen indít. Ha a hagyatékra örökösödési eljárás (l. o.) volt folyamatba téve, és ha ennek folyamán az örökösök közt egység nem jött létre, az eljárás befejezéseül hozott perreutasító végzésben kell eldönteni azt, hogy az Ö.-ben ki legyen köteles felperesként föllépni (l. *Perreutasítás*). Az Ö. az egész hagyaték értéke szerint járásbíróság vagy törvényszék hatáskörébe tartozik; illetékes rendszerint az örökösödési eljárásra illetékes bíróság, ha pedig az ügy ennek a hatáskörét meg-

haladja, az a törvényszék, amelynek területén e bíróságnak székhelye van (Pp. 43. §.). A járásbíró-ság ítélete elleni fellebbezés az Ö.-ben összeg szeri-  
rint nincs korlátozva (Pp. 476. §.).

**Örökösödési táblázatok, I. Genealógia.**

**Örökös tagság,** rendi vagy parlamenti testü-  
letek ama tagjainak joga, akik az illető testület-  
nek nem választás, kinevezés vagy hivatal vagy  
méltóság alapján, hanem örökös jogon tagjai. A  
képviselőház a nemzet választott képviselőiből  
állván, abban Ö.-nak helye nincs. A magyar fő-  
rendiház örökös tagjait l. *Főrendiház.*

**Örököstárs, I. Öröklés.**

**Örökös tartományok,** olyan tartományok v.  
országok, melyeket az uralkodó öröklés jogán  
bir, ellentétben azokkal, melyeket fegyverrel hó-  
dított, vagy pénzen szerzett meg. Ilyen Ö. voltak  
például a Habsburg-háznak németországi birtokai  
1282 óta.

**Örökös várispánság, I. Főispán.**

**Örökrész, I. Öröklés.**

**Örökség** (lat. *hereditas*) az örökhatáronak hát-  
ra hagyott vagyona, a hagyaték, arra a személyre  
vonatkoztatva, akire száll. L. *Öröklés.*

**Örökség birtokbavétele** vagy *elfogadása* (lat.  
*aditio hereditatis*) az olyan jogrendszerben,  
amelyben az örökség nem közvetlenül a törvény  
erejéből száll át az örökösre, az a nyilatkozat  
v. cselekmény, amellyel az örökös az örökséget  
birtokba veszi, megszerzi. Jogunk szerint az át-  
szálláshoz az Ö. nem szükséges.

**Örökségből való kizárás** vagy *kirekesztés* oly  
végintézkedés, amellyel az örökhatáron törvényes  
örökösei közül az egyiket kizárja az öröklés  
rendjéből, anélkül, hogy más örököst nevezne  
helyébe. Ilyenkor a kizárt vagy kirekesztett örö-  
kös helyébe az öröklési rendben (l. o.) következő  
várományos lép. Más a kitagadás (l. o.), mely a  
köteles rész elvonásával jár.

**Örökségleső** az, aki valamely örökséget jog-  
talan v. erkölcstelen módon megszerezni törekszik.

**Örökség megszerzése, I. Öröklés.**

**Örökségvétel,** oly adásvételi szerződés, amely-  
lyel az örökös kötelezi magát, hogy azt, ami a  
részére már megnyílt örökségből neki jut, a vevő-  
nek kiadja. Az Ö. által a vevő nem lesz örökös,  
de osztozik a hagyatéki hitelezők iránti felelősé-  
ségben. Bizonyos tekintetben az Ö. *szerencse-  
szerződés* (l. o.).

**Örök tűz,** így nevezték azt az oltártűzet, mely  
III. Móz. 6. szerint állandóan égett.

**Örök tüzek,** földből kiömlő szénhidrogéngázok,  
melyek Baku mellett, a Kaspi-tó Ny.-i partján  
emberemlékezetet meghaladó idők óta égneek.  
Bakun kívül olyan gázkiömlések, melyek meg-  
gyújtva hosszabb ideig égneek és szintén Ö.-nek  
mondhatók, Bázán és Sárosd közelében is van-  
nak, továbbá az Apennineken és sok egyéb  
helyen. Szerves anyagok bomlása következtében  
keletkeznek, avagy petróleumgázok, melyek azon  
üregekből ömlenek ki, amelyekben petroleum is  
van. L. *Földgáz, Kissármás.*

**Örökvallás** (*fassio perennalis*). a magyar ma-  
gánjogban ingatlan birtoknak átruházása. Az át-  
ruházó valló (fatens), a szerző vallományos (fassio-  
narius). Ö.-ok csak hiteles személyek és hiteles

helyek előtt történhettek. A jegyzőkönyvbe fog-  
lalt Ö.-ről a fél hiteles pecsét alatt Ö.-i levelet  
(litterae fassionales) kapott, a jegyzőkönyv a hite-  
les közeg levéltárában tartatván meg. Az Ö.-nál  
az a kifejezés: «Nullum jus nullamve juris pro-  
prietatem retinendo» (semmi jogot és jogtulaj-  
dont meg nem tartván) a valló részéről annyira  
lényeges volt, hogy hiányában az átruházás  
nem volt Ö., hanem csak örökbeírás (inscriptio  
perennalis), azzal az eredménnyel, hogy ha a  
vallományos kihalt, vagy pedig ő vagy jogutódja  
hütlenségbe esett, a jószág a vallóra, illetőleg  
családjára visszaesett. Fontos különbség volt a  
szükséges (fassio necessaria), az okszerű (fassio  
rationabilis) és az egyszerű Ö. (fassio simplex)  
között. Az utóbbit a jogközösségben levő rokonok  
megtámadhatták, ha sérelmükkel járt (invalidatio  
fassionis ex praejudicio). Az Ö. megtámadhatósá-  
ga szempontjából továbbá fontos volt még az  
ú. n. praemonitio, és az ú. n. admonitio, amelyek-  
nek értelme ez: a jogközösségben levő rokonok-  
nak elővételi joguk volt és — a törvény által  
kivett eseteken kívül — követelheték azt is, hogy  
az eladó az eladás előtt a birtokkal őket bíróilag  
megkinálja; a megkinált rokon 15 nap alatt elő-  
vételi jogával élhetett. A megkinálás elmulasz-  
tása az Ö. megtámadhatóságát vonta maga után  
(invalidatio fassionis ex neglecta praemonitione).  
Elővételi joguk volt továbbá a jogközösségben  
nem levő rokonoknak és a szomszédoknak. Ezek  
azonban nem követelheték, hogy az eladó őket  
megkinálja, hanem csak az a joguk volt, hogy a  
vételár megkinálása mellett az eladót megintsék;  
ha az eladó a megintés (admonitio) dacára a bir-  
tokot idegennek adta el, az Ö.-t megtámadhatták  
(invalidatio fassionis ex non observata admoni-  
tione). Az Ö. a királyi jogot nem érintette, vagyis  
a jószágnak a szent koronára háramlását az Ö.  
nem akadályozta, ha tehát az adománylevél ér-  
telmében az eladó családjában magszakadás tör-  
tént, a jószágot a korona a tetteges birtokostól  
visszavette. Ennek jogi alapja az, hogy senki  
több jogot nem ruházhat át másra, mint amennyi-  
nyivel maga bir (Nemo plus juris in alterum trans-  
ferre potest, quam ipse habet). Ettől a veszélytől  
a vallományos csak úgy szabadulhatott meg, ha  
az Ö.-hoz királyi jóváhagyást eszközölt ki.

**Örökváltság** az úrbéri tartozásoknak, különö-  
sen a dézsmának a volt földesúrral kötött szabad  
egyezkedés útján való megváltása. Ö.-ok kötését  
az 1840. VII. t.-c. engedte meg. Az Ö.-okért a volt  
úrbéresek az 1868. XXXIII. t.-c. rendelkezései  
folytán a földtehermentesítési alaptól megtér-  
tésben részesültek (l. *Földtehermentesítés*).

**Örök város** (eredetileg *Roma aeterna*) elneve-  
zés Tibullus latin költőtől (II. 5. 23) ered, ki  
Rómát nevezte így.

**Örök világosság.** A kat. egyházban képletes  
jelzése a mennyei boldogságnak, ill. Isten szem-  
léletének. A világosság Istent jelképezi; kivált  
azonban Krisztust, aki «világosság a világosság-  
tól», mely megvilágosít minden e világra jövő  
embert (Ján. 1., 9.). Az Ö. kifejezés leginkább  
használatos a meghaltakért való rövid imádság-  
ban: «Adj, Uram, örök nyugodalmat nekik és az  
örök világosság fényeskedjék nekik».

**Örökzöld növények** v. *fák* azok, amelyek lombzatukat a nyár és tél periódikus váltakozása mellett sem veszítik el. Ilyen pl. a *Vinca minor* (téli zöld), a *Hedera helix* (repkény borostyán), a *Prunus laurocerasus*, a fenyőfélék (a *Larix*, veresfenyő kivételével) stb.

**Örök zsidó**, l. *Bolygó zsidó*.

**Öröm**, a lélek ősi, alapvető indulata, mely az életet gyarapító, rajta lendítő törekvésekkel, állapotokkal, gondolatokkal kapcsolatos. A lélek összetettebb alakulásaival jár, melyeknek az életre kiható következményeit ösztönszerűen, intenzív módon felfogjuk. Fiziológiai kísérői a szem ragyogása, a szív működés erősebb volta, az önkényes mozgást szolgáló izmok hajlandósága mozgásokba kitörni (ugrálni, táncolni). Lélektani hatása gyors képzetfolyamat, esetleg az úgynevezett fantázia erősebb működése, kellemetlen képzetek háttérbe szorulása stb.

**Örömvén**, l. *Jubileum* és *Jöbel-év*.

**Örömkalács**, a hagyományos alakú és díszítésű *lakodalmi kalács* némely helyütt járatos neve.

**Örömszülék**, a nászapa és nászanya.

**Örös**, kisk. Zemplén vm. bodrogi köz. j.-ban, (1910) 742 magyar lak. (Tr. Cs.-Sz.) — L. még *Sajó-örös*.

**Örs**, községek, l. az *összetételek* alatt (*Alsó-ör* stb.).

**Örs**, *örség*, l. *Biztosító szolgálat*, *Csendőrség*.

**Örség** (*Warth*), Vas vármegye ÉNy.-i része a Pinka felső mellékein, Felsőör körül. E vidék lakói az Árpádok korában azon örök (spiculator) voltak, kik az ország határait tartoztak a német császárok betörései ellen védelmezni. Szabadságaikat I. Károly 1327. megerősítette, mely oklevelében a területet Ör-nagyság vagy Kapitányság címen említi. 1582. Rudolf új adománylevellel látta el őket. A lakók nemesi szabadságaikat 1848-ig élvezték, de szereplésük már korábban megszűnt. Az Ö. lakói részben magyarok, kik itt a németesség és a horvátok közt külön szigetet alkotnak s sajátos nyelvjárásuk által válnak ki. Az Ö. főhelye Felsőör, továbbá itt vannak Alsóör, Vörösvár, Örszentmárton, Örsziget stb. (Tr. A.)

**Örség**, község, l. *Muragárdony*.

**Örségi nyelvjárás**, l. *Nyelvjárás*.

**Örségöv** (franc. *cordon*), helységnek v. egész vidéknek egymással összeköttetésben álló katonai őrségekkel való elzárása, hogy az őrségek által alkotott vonalon csak az haladhasson át, akinek a kiadott utasítások szerint arra joga van.

**Örsereg** (hivatalos neve *megszálló had*), valamely vár v. más erősített hely védelmére rendelt hadcsapat. Száma a megvédelmezendő hely nagyságától függ és a lövegek száma, valamint az erődítési művek ellenállóképessége szerint módosul. L. még *Nemzeti őrsereg*.

**Örst.**, természetrajzi nevek mellett *Örsted* Anders Sandoe (l. o.) nevének rövidítése.

**Örsted**, l. *Anders Sandoe*, dán államférfi és jogtudós, szül. Rudkjöbingben 1778 dec. 21., megh. 1860 máj. 1. Az 1848-iki mozgalmak lezajlása után az új alkotmányt kidolgozó nemzetgyűlésbe

választották. 1853—54-ig miniszterelnök volt s egyúttal a belügyi, igazságügyi és vallásügyi tárcát viselte. Az ő kormánya dolgozta ki azokat a törvényeket, amelyek az egységes dán monarchia megvalósítását készítették elő. Nevezetesebb művei: *Haandbog over den danske og norske Lovkyndighed* (Kopenhag 1822—35, 6 köt.); *Af mit Livs og min Tids Historie* (1851—57, 4 köt.).

2. Ö., *Anders Sandoe*, dán botanikus, szül. Rudkjöbingben 1816 jún. 21., megh. Kopenhágában 1872 szept. 3. Beutazta 1845—48-ig Közép-amerikát, majd 1862. Kopenhágában a botanika tanára lett. Nevezetesebb munkái; *Chênes de l'Amérique tropicale* (Kopenh. 1868); *L'Amérique centrale, recherches sur sa flore* (u. o. 1863); *Praecursores florum centroamericanarum* (halála után jelent meg, u. o. 1874).

3. Ö., *Hans Christian*, l. *Oersted*, 1.

**Örsújfalú** (azelőtt: *Dunaújfalú*), kisk. Komárom vm. csallóközi j.-ban, (1910) 1217 magyar lak. (Tr. Cs.-Sz.)

**Örsúr**, Acsád fia, a Névtelen szerint Árpád vezértől a Nyárad vidékén nagy földet kapott szállásul s utóbb a Nyárad forrásánál az Ö.-várának nevezett erősséget építtette. Erősúr (Eruswr. másképp Ursur) nemzetsége még 1347. is e tájon lakott. 36 birtoka jobbára Borsod-, Szabolcs-, Veszprém- és Zala-vármegyékben feküdt.

**Örszállás** (*Sztanisics*), nagyk. Bács-Bodrog vm. zombori j.-ban, (1910) 7086 német, magyar és szerb lak. (Tr. SzHSz.)

**Örszellem**, a. m. *genius* (l. o.).

**Örszem**, két lovas v. gyalog katonából álló örs. L. *Biztosító szolgálat*.

**Örszentmiklós** (azelőtt: *Kisszentmiklós*), nk. Pest-Pilis-Solt-Kiskun vm. váci j.-ban, (1920) 1072 magyar lak.

**Örszentvid** (*Strelec*), kisk. Zala vm. alsó-lendvai j.-ban, (1910) 450 vend lak. (Tr. Sz. H. Sz.)

**Örszó** a. m. jelszó (l. o.).

**Örşolgalat**, az államvagyon oltalmára, katonailag fontos pontok biztosítására, foglyok őrzésére és más hasonló célokra van szervezve. Azoknak csoportját, akiknek rendeltetése e szolgálat teljesítése, *biztonsági őrségek* nevezik. Ezekon kívül vannak még *díszőrségek* is (l. o.). A biztonsági őrségekhez sorozandók az *állomás-őrségek* is, melyek különösen a katonai rendőrszolgálat ellátására vannak rendelve. Az állomás-őrség *fő-őrségnek* nevezetik akkor, ha még más helyőrségek hozzá vannak utalva. Az Ö.-ot rendszeren a gyalogság teljesíti. Az őrségek számerejét közönséges viszonyok között akként kell kiszabni, hogy az éjjel és nappal kiállítandó minden órre két ember vezényeltessék. Az őrségek felvonulása teljes felszereléssel, éles töltséssel ellátva történik. Háborúban és zavargós viszonyok között minden őrség és ör — békében csak a fogházak belsejében felállítottak — lőfegyverei töltve legyenek. Az őrség elosztásánál a rangban legidősebb százados átveszi az *őrcsapat* fölötti parancsnokságot és kiadja a *jelnevet* lopecsételt levélben, ami után az őrségek rendeltetési helyükre indulnak. Az *örök* kiállítatnak. Az őrség megszállása után az őrcsapat *felváltó-jelentést* (v. az őrség első elfoglalásakor *megszálló-*

*jelentést*) küld parancsnokának. Az örök felváltása elvileg kétóránként, nagy hidegben v. melegben óránként, sőt a körülményekhez képest félóránként történik. Az ör a legfelsőbb államlatalom nevében lévén kiállítva, sérthetetlen s joga van fegyverét használni az ellen, aki megtámadja v. az intézkedéseknek ellene szegül. E jogának ellensúlyozása végett minden hibája szigorú megtorlást von maga után. Felállítási helyéről eltávoloznia, ennie, innia, dohányoznia, leülnie, aludnia nem szabad. Fegyverét senkinek, még fellebbvalójának sem szabad átadnia.

**Örtel**, *Max Joseph*, német orvos, l. *Oertel*.

**Örtel-féle kúra**, l. *Oertel-féle kúra*.

**Örtilos**, kisk. Somogy vm. csurgói j.-ban, (1920) 1060 magyar lak.

**Örterony**, középkori várakban a kapubejáró fölé épített torony, melynek tetejéről az ör a várhoz vezető utat figyelte meg. Néha a donjont (l. o.) is így hívják magyarul, ámbár helytelenül, mert annak egészen más feladata volt.

**Örtüz**, *tábortüz*, a táborozó katonaságnál részint főzés, részint melegedés céljából fentartott tűz.

**Örtzen** (*Oertzen*), *Georg*, báró, német költő, szül. Brunnban (Mecklenburg-Strelitz) 1829 febr. 2., megh. Freiburgban 1910 máj. 26. Katonatiszt volt, majd diplomáciai szolgálatokat teljesített. Főbb művei: *Gedichte* (3. kiad. Berlin 1861); *Reime eines Verschollenen* (Leipzig 1877).

**Örültekháza**, elavult kifejezés, l. *Elmegyógy-intézetek*.

**Örültség**, elavult orvosi kifejezés, l. *Elmebaj*.

**Örv**, 1. erős szíjból v. fémlemezéből való, gyakran kiálló szögekkel ellátott nyakravaló, melyet más állatok ellen való védelem céljából a kutyák nyakára szoktak csatolni.

2. *Örv*, a növénytanban az oldalszervek oly állása, amidőn a tengelyen egynél több helyezkedik el már fejlődése kezdetén is egy magasságban. Így lehetnek a levelek v. az ágak örvben elhelyezve, azaz *örvösek*. Az örv tagjainak száma szerint lehet 2—3—4—5 stb. tagú.

**Örvbetoldás** (növ., *pleiophyllia*), a. m. többlevelűség, a levélörv tagjainak rendellenes számbeli gyarapodása. Ellentéte az *örvcsoportulás* (oligophyllia), midőn az örv tagszáma kevesebb, mint rendszeren szokott lenni.

**Örvénd** (*Urvind*), kisk. Bihar vm. élesdij.-ban, (1919) 880 magyar lak. (Tr. R.)

**Örvény**, a folyóvíz keringő mozgása. A meder valamilyen rendetlensége a vizet útjából eltéríti, úgy hogy mozgása keringővé lesz. Ilyen Ö. volt az Al-Dunán a Grében sziklafok eltávolítása előtt annak alsó oldalán; híres a messzinai szorosban a tengeráramok mentén keletkező Scylla és Charýbdis Ö., amelyek veszélyességét a sziklazátonyok csak növelték. A nagyon sebes Ö.-ekben a víz rendszeren lefelé is mozog, a víz keringő mozgása folytán a felszín a mechanikai törvények szerint behorpad, s azok a tárgyak, amelyek ebbe a horpadásba jutnak, a víz alá kerülnek, ezért a hajózásra nézve veszélyesek. L. még *Forgatag*.

**Örvény**, nagyk. Heves vm. tiszafüredi j.-ban, (1920) 653 magyar lak.

**Örvényáramok**, l. *Foucault-áramok*.

**Örvényelmélet**, l. *Descartes*.

**Örvényes**, kisk. Zala vm. balatonfüredi j.-ban, (1920) 230 német és magyar lak. — L. még *Bél-örvényes*, *Belényesörvényes*.

**Örvényesi kolostor** (másképp *örményesi*), Zala vmegyében, Kehida mellett (Zala-Apátitól É.-ra). Alapította Kanizsay I. Miklós tárnokmester, zala-, vas- és sopronvmegyei főispán 1390 körül a Boldogságos Szűz tiszteletére, a pálos szerzetesek számára, melyhez később Szt. László tiszteletére pompás kápolnát építtetett. Ez csakhamar híres búcsujáró helyé vált, úgy hogy már 1400. búcsut kérnek a látogatók számára a pápától. A XVI. sz.-ban a török miatt pusztult el. Romjai a múlt század elején még megvoltak.

**Örvényférgék** (*Turbellaria*, állat), a Lapos férgek osztályának egyik rendje. Az idetartozó állatoknak leggyakrabban hosszukás, tojásalakú, lapított teste csak néhány mm. nagy, de vannak több cm. hosszúak is. Testüket csillangós hámsejtek borítják, melyek között egyeseknél csalánozó szervek is vannak. Szívó- v. kapaszzkodóké-szülékük, korongjaik v. karmaik nincsenek. Idegrendszerük az agyat képviselő két dűcből áll. Ezekből indulnak elő- és hátrafelé az idegek, melyek közül két hátrafelé menő sokszor erősebb a többinél s ezeket oldalidegeknek nevezik. Garatidegyűrű csak kivételes az Ö.-nél. Az érzékszervek közül leggyakoribbak a részarányosan fekvő festékfolt-szemek, néha lencsével, néha a nélkül. Szájnyílásuk sohasem hiányzik, de alfelnyílásuk soha sincs. A szájnyílás rendszeren a hasoldalon fekszik, majd a test elülső végén, majd közepén, majd pedig attól is meglehetősen távol. A szájnyílás után az izmos falazott garat következik, amely ormányformán kitolható és visszahúzható. A bél két fő alakban fejlett s ez adott alkalmat az *ágasbelü* (*Dendrocoela*) és *tömlőbelü* (*Rhabdocoela*) Ö. megkülönböztetésére. Az előbbieknél a bél faalakulag v. hálózatosan ágazik el; az utóbbiaknál tömlőforma. A Bélnélküliek (*Acoela*) kis csoportjának bele egyáltalán nincs s ezeknél az emésztést a test belsejéig kítóltó nagy sejtek végzik. Csaknem valamennyien hímnősek és a külvilágba rakott petékkel szaporodnak; ritka az eleven szülés esete. Egyesek (*Microstoma*) még ivartalan úton, harántoszlással is szaporodnak. A földi *planariák* (*Geoplanidae*) kivételével valamennyien vizek s részben az édesvizekben, részben a tengerekben élnek. A jelenben ismert fajok száma mintegy 1145 s ezeket a következő alrendekbe sorozzák:

1. alrend. *Bélnélküli örvényférgék* (*Acoela*). Belük nincsen. Az idetartozó 45 faj tengeri. Fontosabb nemek: *Proporus*, *Convoluta*, *Polychaer*.

2. alrend. *Tömlőbelü örvényférgék* (*Rhabdocoela*). Belük tömlőalakú, el nem ágazó. 350 faj ismeretes. Nevezetesebb nemek: *Catenula*, *Mesostomum*, *Stenostomum*, *Microstomum*, *Polycystis*, *Plagiostomum*, *Bothriomolus*, *Bothrioplana*, *Alloiocoela*. Édes vizekben és tengerekben élnek.

3. alrend. *Háromágasbelü örvényférgék* (*Tricladida*). Belük három főággal van ellátva, melyek közül egy előrefelé, kettő pedig hátrafelé fut. Tartózkodási helyük szerint 3 sectióra oszt-



juk az idetartozó kb. 450 ismeretes fajt. *a*) sectio: *Tricladida maricola*. Tengeriek. Pl. *Gunda* (*Procerodes*), *Bdelloura*, *Micropharynx* stb. — *b*) sectio: *Tricladida paludicola*. Edesviziek. Pl. *Dendrocoelum*, *Planaria*, *Polycelis*, *Bdellocephala* stb. — *c*) sectio: *Tricladida terricola*. Szárazföldiek. Pl. *Geoplana*, *Bipalia*, *Microplana*, *Platydemus* stb.

4. alrend. *Sokágasbelü örvényférgek* (*Polycladida*). Belük sokirányban gazdagon elágazik. Kb. 300 tengeri faj ismeretes. Gyakoribb nemek: *Planocera*, *Stylochus*, *Leptoplana*, *Pseudoceiros*, *Thysanozoon* stb.

A hazai Ö. tanulmányozásával még eddig kevesen foglalkoztak. Legtöbb adatot szolgáltatott *Parádi K.*, kivülről megemlítendő *Roboz Z.*, *Szigethy K.* és *Gelei J.*

**Örvényfű** (növény), l. *Örvénygyökér*.

**Örvénygyökér** (növény, *Inula L.*), a csöves virágú (*Tubuliflorae*) fészkesvirágúakhoz tartozik; 90 faja Európában, Ázsiában és Afrikában honos, többnyire sárga virágú, fészkeküket többnyire hosszú, nyelven virágok veszik körül; évelő fűvek v. cserjék. *I. helenium L.* Európa déli és középső részein honos egész Perzsiáig; hazánk D.-i részén is növény, 2 m. magasságot is elérő dudva; néhol kertbe is ültetik. Fűszernek és orvosságnak is használják. Mustba téve szolgáltatja az *alantbor-t*, gyökerével kékre lehet festeni. Gyökerében inulin (l. o.), alantsavanhidrid, alantkámfor, helenin, alantolaj van. A hazai fajok: *I. oculus christi L.* szembaj ellen használt szer; *I. britannica L.* pusztáinkon, dombjainkon gyakori, és mások.

**Örvénykék** (állat), l. *Örvényférgek*.

**Örvénykő**, l. *Forráskő*.

**Örvénylőférgek** (állat), l. *Örvényférgek*.

**Örvénylő mozgások**. Ha levegő v. folyadék valamely szilárd testhez képest elmozdul, a folyadék és szilárd test közt fennálló surlódás következtében a testhez közlelő folyadékrészecskék a test sebességét igyekeznek felvenni, míg a távolabbeső részek áramvonalai (l. *Áramlati vonalak*) relatív sebességüket megtartják. A két különböző sebességű folyadékréteg közt az áramlási sebességek egyenletesen növekednek, míg a szélső áramvonal sebességét el nem érik. Ennél a jelenségnél kisebb-nagyobb mértékben mindig fellépnek Ö., amelyek úgy a hajó-, mint a repülőgépek építés szempontjából nagyon fontosak. Az Ö.-at számításokkal kísérni nem tudjuk, azonban több elmélet igyekszik a jelenséget érthetővé tenni. Kísérleti vizsgálatánál a vízbe korpafümagot szórnak, levegőnél füstöt fújnak az Ö. helyére, ami által az áramvonalak láthatóak lesznek s a jelenség lefolyása megfigyelhető. A kérdéssel foglalkoztak: Ahlborn, Riabouschinski, Dines, Eiffel és Kármán.

**Örves** v. *örvös* (növény), l. *Örv*, 2.

**Örves fácán** v. *gyűrűs fácán* (*Phasianus torquatus* Gm.), egyike a legszebb kínai fácánfajoknak. A hím feje zöld, nyaka fehér örves, melle barnavörös, háta sárga, az egyes tollak fekete-barnán szegélyezettek. A nőstény, kivéve a fekete foltos hátát, egyszerű sárga. Húsa ízletes. Könnyen tenyészthető.

**Örvesfarkú gyík-félék** (*Zonuridae*, állat), a Gyíkok egyik családja, amelybe tömzsi testű v. inkább kígyókhoz hasonló gyíkok tartoznak. Jellemző, hogy pikkelyeik örvökbe elrendezetten fedik testüket, s hogy testük oldalán hosszanti oldalredőjük van. Afrika trópusi és déli vidékeiről 24 fajuk ismeretes; legközönségesebbek: *Zonurus cordylus L.*, *Zonurus giganteus* Smith és *Chamaesaura anguinea* Cuv.

**Örves galamb** (*Columba palumbus L.*), a Galambok rendjébe tartozik. Feje ólomszürke; fémfényű zöld nyakán kétoldalt nagy fehér folttal; köpenye szürkésbarna; szárnya sötétbarna, alul szürke, mellén borvörössel árnyalt; csőre narancssárga; lábai vörösek. Hossza 45 cm. Hazája az ó-világ. Magyarországon erdős vidéken márciustól novemberig közönséges költőmadár.

**Örves háló**, a téli szákhoz hasonló, de súlyok nélkül való ághegyháló, mely rúdon jár, keresztörrel és feljáróörrel bir.

**Örves lúd** (*Brenta bernicla L.*), vándormadár, hazája az északi sarkkör, télen azonban nagy csapatokban D.-re vándorol, amikor Magyarországon is található. Feje, nyaka és csapó tollai feketék, hasa fehér, míg többi részei hamuszürkék. Csőre és lábai feketék. Hossza 55, szárnyhossza 33, farkhossza 13 cm.

**Örves ölyű** (állat), l. *Réti héja*.

**Örvezető**, közvetlen elüljárója a rendfokozat nélküli katonának. Tulajdonképpen nem altiszt, nem is visel oldalfegyverén altiszt kardbojtót. Ő. csak a gyalogságnál és a műszaki csapatoknál van, a lovasságnál és a vadászapatnál járó-örvezetőnek, a tüzérségnél irányzóknak nevezik.

**Örvistye**, községek, l. *Kisörvistye*, *Nagyörvistye*.

**Örvkettőzés** (gör. *pleotaxis*, növény), a levélkörnek, különösen a virágkörbelinek a rendellenes megkettőződése vagy többszörösödése, amint ez különösen elterjedt módon a teltvirágok szirmain tapasztalható. A szirmok számbeli megsokasodása azonban másféle módon is létrejöhet.

**Örvvirágzat** (*verticillus florum*, növény), az olyan, melynek örves levelei tövéből egy-egy magányos virág fejlődik, mint pl. a lófark (*Hippuris vulgaris*).

**Örzési letét**, l. *Letétüzlet*.

**Örzőangyal**, l. *Angyal*.

**Ös**, l. *Ösök*.

**Ösagárd**, kisk. Nógrád vm. nógrádi j.-ban, (1920) 555 magyar és szlovák lak.

**Ös-agyagpala** a. m. *fillit* (l. o.).

**Ösállapot**, l. *Eredeti állapot*.

**Ösállattan** (gör. *zoopaleontologia*), l. *Öslénytán*.

**Ösanyag** a. m. elem, l. *Elemek*.

**Öscibetmacskák** (*Cryptoproctinae*, állat), a Cibetmacskafélék egyik alszáldája. Ide tartozik a fossza (l. *Cibetmacskafélék*).

**Öscsanád**, nagyk. Torontál vm. nagyszentmiklósi j.-ban, (1910) 1538 német és magyar lak. (Tr. R.)

**Öse** (*Eusee*), a Névtelen szerint a honfoglalás idejében Usubu vezértársa a Veszprémtől Vasvárig terjedő vidék meghódításában (l. *Usubu*). Fia volt Urkun.



**Ösegyház** v. *öskereszténység* névvel szokás illetni a legrégibb egyházat és annak történelmét, az első pünkösdtől (Kr. u. 30.) egészen a II. század közepéig, tehát az apostollal (30—70.) és az apostolok után való közvetlen időszakot (70—150.) Forrásul szolgálnak hozzá az újszövetségi szentírás, az apostoli atyák, a legrégibb hitvédők és néhány apokrif irat. Katolikus és protestáns tudósok nagy buzgósággal foglalkoztak újabban az Ő. vizsgálatával.

**Ösel** (esztül *Kurre-saari* v. *Sare-man*), sziget a Keleti-tengerben, 2618 km<sup>2</sup> ter. és 42,000 lak. Partjai szakadozottak; a legjelentékenyebb félsziget D.-en a 30 km. hosszú Sworbe (esztül: Serwe-maa). Öblei közül csak kevés az alkalmas kikötő. Földje eléggé termékeny. A föld belseje meszet és a parton jászpist és achátot szolgáltat. A lakosok, nagyobbára esztek, mezőgazdasággal, halászáttal és lótenyésztéssel foglalkoznak. Főhelye Arensburg. Ő. (Osilia) a XIII. sz. elején dán birtok volt. 1227-ben a kardlovagok foglalták el és a lakosokat a keresztény vallásra térítették. Ő. utolsó püspöke 1559. a szigetet eladta a dánoknak. 1645-ben a svédek és 1721 az oroszok foglalták el. A világháború folyamán 1917 okt. 16-án németek elfoglalták. Most Esztoniához tartozik.

**Öseember.** A XIX. sz. közepéig az volt az általánosan uralkodó nézet, amit még *Cuvier* is tekintélyének teljes súlyával védett, hogy ásatag (fossilis) ember nem létezik, s az ember mindig olyan volt, aminő ma. Azóta a tudományos kutatások kiderítették, hogy az emberiség őskora a történelmi időkhöz túl évszázadezekre visszanyúlik. Az emberiségnek emez őskorával ma külön tudományág, a *praehistoria* vagy újabban *palaeoanthropologia* foglalkozik. Az előbbi inkább a kultúra maradványaira, az utóbbi az emberi test sajátosságaira fekteti a súlyt. Már a középkorban (*Agricola* 1558; *Gesner* 1565) találtak ugyan kőszközöket, de azokat kevés kivétellel (de *Boot* 1636, Ő. *Peyrère* 1655) égből aláhullott mennyköveknek tartották. A XVIII. sz. felfedező utazásai kezdtek e kérdésre némi fényt deríteni, amidőn az európaiak megismerték a primitív népek eszközeit s azokat többen (*Jussieu* 1723) párhuzamba állították az Európában talált régi kőszközökkel. Az Ő. tudományos vizsgálata csak azóta vett nagyobb lendületet, midőn az ember esont- és kultúra-maradványait (kőszközeit) barlangokban, löszrétegekben, kihalt diluviális állatok esontjainak társaságában több helyen megtalálták (*Tournal* 1828, *Christol* 1829, *Schmerling* 1829—1883). *Boucher de Perthes* diluviális rétegekből a kőszközöknek egész sorát ásta ki és írta le s azokat kétségtelen Ő.-i eredetűeknek nyilvánította (*Antiquités celtiques et antediluvienne*, 1847). Nézetét geológiai szempontból *Lyell* alapozta meg. 1854. kezdődtek *Keller* ásatásai a zürichi tóban, 1856. találta *Fuhlroth* a neandervölgyi koponyát, 1861. ásatott *Lartet* az aurignaci barlangban, s 1863. jelent meg *Lyell* korszakalkotó munkája: *The geological evidence of the antiquity of man*, melyben minden kétséget kizáróan bebizonyította az ember diluviális létezését. 1866-ban *Mortillet* megalapította az első praehistoriai folyó-

iratot (*Matériaux pour l'histoire de l'homme*) s 1867-ben az ő indítványára megtartották Speziában az első nemzetközi anthropologiai és őskori régészeti kongresszust. Azóta a praehistoria ill. palaeoanthropologia adatokban gazdag tudományággá fejlődött. Másfelől kiváló tudósok, mint *Klaatsch*, *Schwalbe*, *R. Schmidt*, *Obermaier*, *Boule*, *Kramberger*, *Schliz* stb. összehasonlító vizsgálat s monografikus leírás tárgyává tették a különböző diluviális emberi esontmaradványokat. A tudósok egy része a legprimitívebb kőszközök, az eolithek és protolithek alapján az ember harmadkorbéli létezését bebizonyítottak tartja (*Bourgeois* abbé, *Rutot*). Emellett szól az a tény is, hogy az ember a diluviumban a differenciálódásnak már magas fokán állott s így a fokozatos fejlődés elve alapján eredetét a diluviumnál régebbi időben kell keresnünk.

A legrégibb egészen biztos emberi esontleletek közé a *piltdowni* (l. o.) koponyatöredék (1912), valamint a *maueri* (l. o.) vagy *heidelbergi* állkapocs (*Homo heidelbergensis* 1907) tartoznak a diluvium elejéről s egyúttal képviselik az ú. n. *heidelberg-piltdowni* típusú Ő.-t, Európának ezt az eddig ismert legrégibb őslakóját. Valószínűleg egyik kihalt ágát képviseli a harmadkori Ő.-nek, *Proanthropos*-nak. A diluvium közepének és második felének esontleletei legnagyobb részt az Ő. egy másik típusába, az ú. n. *neandervölgyi rasszba* tartoznak. Ez az ősi kihalt emberfajta nevét az első ilyen típusú lelet helyétől (l. *Neandervölgyi ember*) kapta. *Virchow* a neandervölgyi koponyát kóros eredetűnek tartotta. Állítását egyfelől *Schwalbe* és *Schaaffhausen* vizsgálatai, másfelől az újabb hasonló típusú koponyaleletek cáfolták meg. 1886. ugyanis *de Puydt* és *Lohest* Belgiumban *Spy* falu közelében két esontvázat, 1895—1905-ig pedig *Gorjanović-Kramberger* Károly *Krapina* mellett legalább 10 egyénhez tartozó hasonló típusú koponya- és esontvázrészeket ástott ki. 1908-ban fedezte fel *Hauser* O. Le Moustier mellett a híres *Homo mousteriensis* H. esontvázat és koponyáját, Bouyssonnie és *Bardon* pedig a *La Chapelle aux Saints*-i esontvázat, melyről *Boule* írt terjedelmes monográfiát. 1909-ben *La Ferrassie* barlangból két, 1911. pedig *La Quina*-ban (Charente dép.) egy hasonló típusú esontváz került elő. Ide tartozik végül a Gibraltári koponya, valamint a *La Naulette*-i, *Sipka*-i, *Malarnaud*-i, *Petit Puymoyen*-i, *Ochos*-i stb. állkapocsok. E leletek alapján megállapítható, hogy a neandervölgyi rassz az Ő.-nek, ha nem is legrégibb, de az eddig ismertek között mindenestre legprimitívebb típusát képviseli. Középnél alacsonyabb, 155—160 cm. magas, rövidlábú és karú, vaskos fejű, rendkívül izmos, zömök s állatias külsejű volt ez az őseember. Koponyájára jellemző a hosszúfejűség (*dolichocephalia*), erős homlokeresz (*torus supraorbitalis*), alacsony, rézsutos homlok, alacsony koponyatető, erős halántékszűkület, szögletesen kiálló nyakszirt, előre álló (*prognath*) nagy arc és fogak, nagy, kerek szemgödörök, hatalmas állkapocs állcsics nélküli. Végtagcsontjai durvák, vaskosak, zömökek. Orsó-

esont anthropoidszerűen görbült; sípcsont felső felszíne hátrafelé lejt (retroflexio), amiből *Fraipont* arra következtet, hogy a neandervölgyi rassz emberei előrehajlott térdekkel jártak. Agyveleje a mainál primitívebb típusú, s homloklebenye gyengébben fejlett volt. A neandervölgyi Ő. csaknem egész Európában el volt terjedve s a mai primitív népek bármelyikénél kezdetlegesebb típusú lény volt. A neandervölgyi rassz élete végighúzódott a diluvium legnagyobb részén s csak röviddel a vége előtt, az utolsó jegesedés felé, halt ki. A diluvium utolsó harmadában a neandervölgyi ember mellett más magasabb rangú, a mai ember típusához közelebb álló fajták is megjelentek Európában, melyeket a *Homo neandertalensis*-el szemben *H. diluvialis recens* néven szokás összefoglalni. A diluvium végén legalább három ilyen emberfajtát kell megkülönböztetni, ú. m. az *Aurignac*, *Cro-Magnon* és *Grimaldi* fajtát. Legrégibb köztük s a neandervölgyi Ő.-hez legközelebb áll a *Homo Aurignacensis* (Klaatsch). Jellemzi a keskeny, hosszú koponya, 160 cm.-es termet, karcsúbb csontok, magasabb homlok. E tipushoz tartozó legtökéletesebb leletet *Hauser* O. ásta ki 1909. *Combe-Capelle* nevű hegyoldalban (Dordogne). A *Grimaldi* rassz két csontváz által van képviselve a Menton melletti barlangok egyikéből s típusa Észak-Afrika negroid lakosságáéhoz hasonlít. A diluvium végén élt a *Cro Magnon*-i rassz (l. o.), mely eszközeit már nemcsak kőből, hanem állatcsontokból is készítette s a barlangok falára rajzolt, festett. A diluvium végén részben már a neolith-korba átmenve lép fel először Európában a rövidfejű (brachycephal) emberfajta, melyet *Furfooz* v. *Grenelle*-i rassznak neveznek. E tipushoz tartoznak az *Ofnet* (l. o.) barlangi koponyák (1908) is. A recens kor elején a neolith-korszakban a hosszú- és rövidfejű típusoknak egész sora található, melyek részint a már említett «diluvialis recens» típusok egyenes leszármazottai, részint bevándoroltak, részint pedig az ősi és bevándorolt típusok keverékei. *Herman* Ottó kezdeményezésére újabb időben hazánkban is megindultak az Ő.-re vonatkozó kutatások. E célra a földtani társulat kebelében külön barlangkutató szakosztály alakult s jeles fiatal kutatóink (*Kadic*, *Kormos*, *Hillebrand*, *Roska* stb.) már több helyen (Bükkben, Dunántúl, Pozsony, Esztergom és Bihar vármegyékben) felfedezték az Ő. kulturájának hazai nyomait. Teljesen kétségtelen diluviális emberi csontmaradványokkal azonban még nem rendelkezünk. A *Balla barlangi* gyermekkoponya, melyet *Hillebrand* J. dr. ástott ki, még nincs minden kétséget kizáróan tisztázva, a *nagysápi koponya* (l. o.) pedig a diluvium és recens kor átmenetére eső *Furfooz* típust mutatja s geol. kora bizonytalan. V. ö. *Hoernes*, *Natur- u. Urgeschichte des Menschen* (Wien 1909); *Obermaier*, *Der Mensch der Vorzeit* (Berlin 1911); *Branca*, *Der Stand unserer Kenntnisse vom fossilen Menschen* (Leipzig 1910); *Reinhardt*, *Der Mensch zur Eiszeit in Europa* stb.

**Öser**, I. *Adam Friedrich*, magyarországi születésű német festő és szobrász, szül. Pozsonyban

1717 febr. 17., megh. Lipcsében 1799 márc. 18. Pozsonyban Donner Ráfael gyakorolt reá hatást, Bécsben, majd Dietrich és Mengs vezetése alatt Drezdában tanult, ahol az udvari színház számára diszleteket festett. 1764-ben a lipcsei művészeti akadémia igazgatója lett. Festményei közül kevés maradt fenn; nevezetesebb szobral: *Igazságos Frigyes* Ágost emlékszobra Lipcsében, Matild dán királynéé Cellében. 45 rézkarcot készített, részben saját rajzai, részben Rembrandt után. Művészeti tevékenységénél fontosabb az a hatás, amelyet klasszicista művészeti nézeteivel kortársaira, főleg Winckelmannra és Goethére gyakorolt. V. ö. *Dürr*, *Adam Friedrich* Ő. (Leipzig. 1879.). *Fia*, Ő. *Johann Friedrich* (1751—92) a grafika terén működött.

2. Ő. *Christian*, német író, l. *Schröer*.

**Öserdő**, az az erdőalak, melyet egyedül a természet hozott létre, az emberi gazdálkodás módosító, átalakító beavatkozásának kizárásával. Ily erdő hazánkban már csak kevés van.

**Ősfajták** (*protomorf rasszok*), l. *Metamorf rasszok*.

**Ősfejedelmi házak** (ném. *Altfürstliche Häuser*), a régi német birodalomban ama fejedelmi házak, melyek már az 1582. augsburgi birodalmi gyűlés alkalmával a fejedelmek sorában ültek, s melyeket épp ezért egy fokkal magasabban állóknak tartottak, mert a birodalmi gyűlésen egy virilis szavazatuk volt. Ide tartoztak az osztrák hercegek, a rajnai pfalzgrófok, a szász hercegek, a brandenburgi örgrófok, a lignei hercegek stb. A többi fejedelmi házakat új fejedelmeknek nevezték és pedig kétfélék voltak: olyanok, melyek ősfejedelmi és szavazati joggal bírtak a birodalmi gyűléseken, mint a Hohenzollern, Lobkowitz, Salm, Dietrichstein, Nassau, Auersperg, Fürstenberg, Schwarzenberg, Liechtenstein, Thurn és Taxis, Schwarzenburg és akik ezzel nem bírtak, mint a Waldeck és Reuss hercegek.

**Ősfejlődés, ősnemzés v. őstermődés** (*ambio-genesis, archigonia, autogonia, autogenesis, generatio aequivoca, g. spontanea, g. primaria*), az élő szervezetek keletkezésének az a módja, mely független más, már meglévő szülői szervezetektől. A fejlődés e módjánál a szervezetek nem szülőktől származnak, hanem közvetlenül v. szervetlen anyagból (autogonia) v. élettelen szerves anyagból (plasmogonia) fejlődnek. Az Ő.-t bizonyítani nem tudjuk, sőt megbízható vizsgálatok egyértelműen azt bizonyítják, hogy ma egyetlen élő szervezet sem fejlődhetik Ő. útján. Mégvan azonban annak a lehetősége, hogy Földünk életének régebbi korában valóban volt Ő. L. még *Elet*.

**Ősfenyő** (növény), l. *Pinites*.

**Ősgerincesek** (állat), a gerinchúros (chordás) állatok magyar neve. L. *Chordata*.

**Ősgnászs-szisztéma** (geol.), l. *Őskor*.

**Öshalak** v. *Harántszájúak* (*Selachii, Plagiostoma, Elasmobranchiata, Chondropterygii*, állat), a Halak (l. o.) egyik rendje. Az idetartozó fajoknak porcogós vázuk, többnyire heterocerk farkúszójuk van, bőrüket placoid-pikkelyek borítják, kopoltyúik fedettek s úszóhólyagjuk nincsen. Majdnem kizárólagosan tengeri állatok. Csak nagyon kevesen hatolnak föl a nagyob-

folyók torkolatába. Nagyságuk 0.5—20 m. között váltakozik. Termetük majd nyúlánk (pl. cápák), majd hát-hasoldali irányban lapítottak (pl. ráják). Mindnyájan megegyeznek abban, hogy fejük elől csőrszerűen ki van húzva (rostrum) s a száj e csőr alatt, a hasoldalon foglal helyet, innen ered a Harántszájúak elnevezés. Valamennyien ragadozók, más halakkal, puhatestűekkel és izeltlábúakkal táplálkoznak. Mintegy 300 faj ismeretes, melyeket három alrendre osztanak. Ezek: 1. Cápák (*Squalidae*), 1. Cápa, 2. Ráják (*Rajidae*), 1. Ráják és 3. Tömörfejűek (Holocephala), 1. Tömörfejűek.

**Őshegység**, régi neve a föld őskorának, mely azonban ma már nem használatos. A név Werner-től való. L. *Őskor* és *Alaphegység*.

**Ősi**, nagyk. Veszprém vm. veszprémi j.-ban, (1920) 1719 magyar lak. — L. még *Kisősi*.

**Ősi artér**, l. *Artér*.

**Ősi barázda**, l. *Primitív barázda*.

**Ősi csik**, l. *Primitív csik*.

**Ősiség** (*aviticitas*). Az 1848. év előtti magyar jogban oly fontos szerepet játszott Ő. fogalma a nemzetségek s a szállások fogalmában gyöke-

kezhetett. Ősi vagyonban örökösödtek első sorban a lemenők, azután a felmenők. Nevezetesen: az atya utáni vagyon visszaszállt az atyára s ha már nem élt, az ő utódaira; az anya után maradt vagyon az anyára, illetőleg az anya utódaira. A közelebbi íz kizárta a távolabbit; tehát az atya kizárta a maga testvéreit; ezek kizárták a nagyatyát stb. A felmenők fejenként (*per capita*), az oldalrokonok törzsenként örökösödtek (*per stirpes*). Ha sem az atya, illetőleg az anya, sem oldalrokonai nem éltek, az örökség a jogközösségben levő nagyatya, illetőleg nagyanyára s illetőleg ezeknek oldalrokonaira szállott stb. Az ősi birtok elidegenítésének a jogközösségben levők sérelem címén (*ex praejudicio*) megerőltetését, felbontását (*invalidatio*) követelhették; kivéve, ha az elidegenítés szükséges (*necessaria*) vagy okszerű (*rationabilis*) volt. A jogközösségben levők továbbá a megengedett elidegenítésre vonatkozólag is elővételi joggal bírtak, és pedig részint megkinálási jog (*praemonitio*), részint megintési jog (*admonitio*) alakjában, amelynek megsértése miatt az elidegenítés felbontását követelhették (l. *Örökvallás*). Ez az elővételi jog

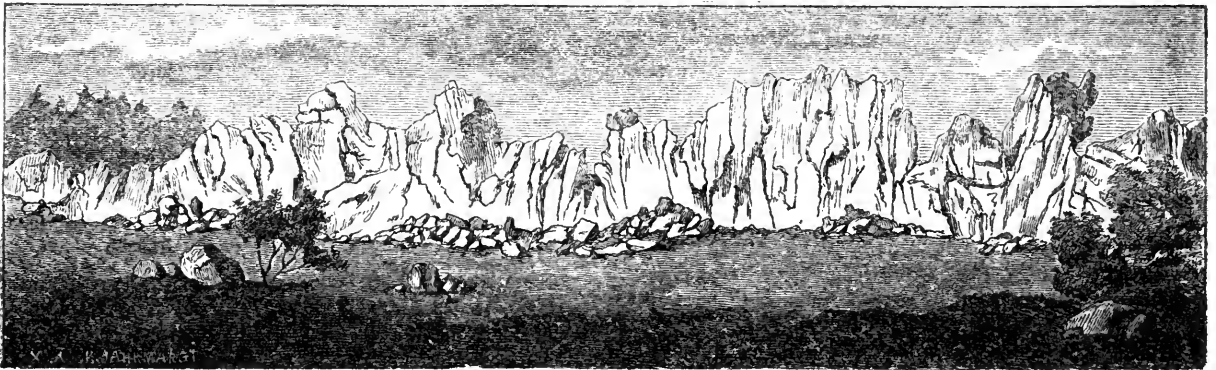

1. ábra. A kvarcittal (Pfahl) a cseh-bajor határhegységben.

redzik. A honfoglaló nemzetségek a letelepedés alkalmával földbirtokot, ú. n. szállást (*descensus*) nyertek. Ezek a szállások az egész nemzetségnek közös tulajdonát tették; azokból osztály útján keletkezett az egyéni tulajdon. Későbbi fejlemény szerint az ősi birtok (*avitum*) fogalma kiterjedt minden szerzeményi vagyonra is, mihelyt osztály által a szerzőnek örökösire átszállt. Az Ő. lényege tehát a szerző és jogutódjai között fennálló jogközösségben van. Jogi jelentősége az volt, hogy az ősi vagyonról a birtokosnak szabad rendelkezési joga úgy élők közt, mint halál esetére igen szűk határok közé volt szorítva. Az ősi fogalma továbbá nem az egyes dolgokra, hanem a vagyonra vonatkozott, miért is az egyes dolgokban változást, pl. csere útján, a birtokos szabadon tehetett, ha csak az által az ősi vagyon értéke nem változott, viszont szerzeménye első sorban az ősi vagyonban esetleg beállott hiány kiegészítésére szolgált. A későbbi jogfejlődés szerint ősi (*aviticum*) mindaz, ami nemző eleink után törvényes örökösödés útján reánk száll. Az ősi ellentéte a szerzemény (*acquisitum*), oly értelemben jelesül, hogy mindaz szerzemény, ami nem ősi. Szerzeményi vagyonáról mindenki úgy élők közt, mint halál esetére szabadon rendel-

őket a birtok elzálogosítása esetében is megillette. Szabadon csak akkor rendelkezhetett a birtokos, ha senki sem volt, aki az ősi vagyonra jogközösség alapján örökjoggal birt. A korszellemmel élénk ellentétbe jött Ő-et az 1848. évi XV. t.-c. elvileg eltörölte. A közbejött események azonban ennek valóra váltát megakadályozták. Az Ő. megszűnését az 1852. évi nov. 29. kelt ú. n. *Ő-i nyílt parancs* szabályozta, melynek az országbirói értekezlet csakis az öröklésre vonatkozó rendelkezéseit szüntette meg s azok helyébe a magyar öröklési elvekkel megegyező, azonban szintén az Ő. eltörléséről szóló 1848. XV. t.-c.-khez idomított szabályokat léptetett életbe.

**Ősiségi nyílt parancs**, l. *Ősiség*, *Gyökeres jog*.  
**Ősi vagyon**, l. *Ősiség*, *Öröklési rend.*, *Agri vagyon*, *Öröklött vagyon*.

**Ősjogok**, az emberrel veleszületett, elidegeníthetetlen jogok. L. *Alapjogok* és *Emberi jogok*.

**Őskagylók**, l. *Parotoconchae*.

**Őskereszténység**, l. *Ősegyház*.

**Őskor** (geol.), más néven *archai* v. *azoi* (*azoos*) kor. Az e korb tartozó képződmények sztratiográfiai csoportosítása épen a kövületek hiánya miatt felettébb bizonytalan és ingadozó. Külön-



böző archai területeken lokálisan igyekeznek e kérdést megoldani, így például Amerikában *Logans W.* az Ő.-t vagyis az archaikumot két csoportra osztotta, ú. m. a mélyebb *Laurentian*-ra és a fiatalabb (felső) *Huton*-ra; az elért eredmények azonban legalább ezidőszert még nem általánosíthatók. Németországban pl. H. Bücking geológus megkülönbözteti a Spessart Ő.-i hegységében I. az idősebb Spessart-gnájst (kb. 10,000 m. vastagságban), II. a csillámpalát (4—6000 m.) és III. a fiatalabb Spessart-gnájst (1300—2000 m.); — J. J. Sederholm ellenben Finnországban egy felső emeletet, a Bottnian-t (Uralitporfir, csillámpala, kvarcit, konglomerát) és egy alsót, a Ladogian-t (fillit, csillámpala, kvarcit, konglomerát (?), dolomit, mészkő, hellefinta). A kettő együtt több ezer méter vastagságú és csak alattuk következnek a katarchai gránit és ősgnájst mérhetetlen tömegei. Megjegyzendő, hogy az Alpok és a Kárpátok kristályos palái és gránittömegei nem őskoriak, hanem ópaleozói korúak. Ahol a kvarcit meredeken felállított rétegek közé helyezkedik közbe, ott fagyállóságánál fogva csakhamar fantasztikus fal gyanánt kiemelkedik a többi szomszédos mállekonyabb kőzetek fölé. Egyike a leghíresebb ilyen fajtájú előfordulásoknak a cseh-bajor határhegységben a Pfahl, mely sok

mitására), a fúróként is használt hegyes csontszilánk (ár), amelyet — kivált ha egyik végén korongos feje van — ruhatűnek is tekinthetünk, a varrótű (a fonál átfűzését szolgáló lyukkal; érdekes példánya ismeretes a pestmegyei Tószegről) s az ezzel gyakran azonos formájú csontstilus (viasztáblákon való írásra), a különböző célokra készült kanálka, fésű, korongos orsó-gomb s az ugyancsak korongformájú fuvola. Az elsőből a második csoporthoz átmenetül szolgál a halászat és vadászat céljaira készült harpuna (szakállas szigony), majd a nyílhegy, a kés, a tör és az egyik végén hegyes, átfűrt csákány. A harmadik csoportba tartoznak a csontból készült gyöngyök, kar- és lábperecek, az amulettül szolgáló csontszilánkok és fogak, a faragott (kivált phallikus) amulettek, egyéb díszcsüngők s embert és állatot utánozó szobrocskák (pl. a brassempouyi «vénuusz», azután a játékok részét tevő kockák és forgókockák (pörgető tengellyel) a csont tesszerák (belépőjegyek), valamint ide számíthatók az antik időkben divó szekrénykéek csontberakásai is, vésett vagy faragott dísszel.

**Őskori művészet** (l. a *Képmellékletet*). 1. Ő. összefoglaló néven az őskori ember esztétikai készségének maradandó termékeit értjük. Legtágabb értelmében tehát e fogalom alá tartozik

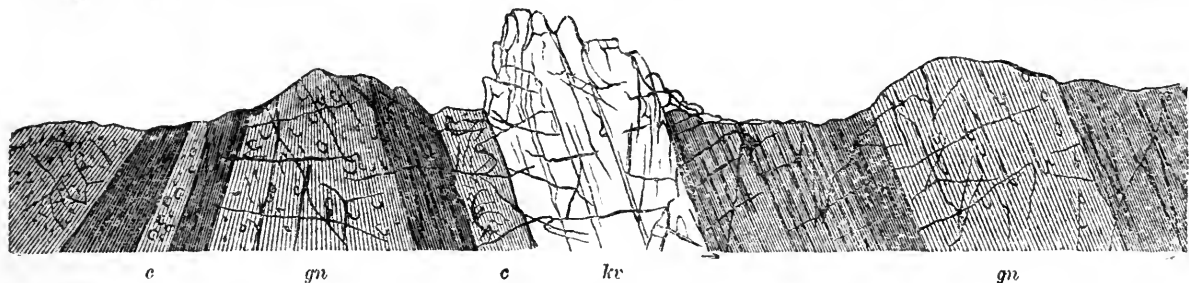

2. ábra. A kvarcittal (Pfahl) geológiai keresztmetszete. *gn* = különböző gnájstfélések, *kv* = kvarcit (Pfahl), *c* = hellefintaszertű kőzet.

mérföldnyi hosszúságban felbukkan a térszínből (l. az *ábrákat*). Kőületek, a problematikus Eozoon-t (l. *Eozoon canadense*) kivéve, az Ő.-i képződményekben nem fordulnak elő, amiért azoknak is nevezték e kort. Technikailag kihasználható ásvány és kőzet azonban sok van bennük, így mágnesvas, valamint egyéb ércleletek, nemesércleletek, kriolit, apatit, továbbá becses márvány-, szerpentin-, gránitfélék stb.

**Őskori csontszerszámok.** Az őskor emberének a tűzkövön kívül az állati csont volt szerszámfeldolgozásra a legkedveltebb anyaga. A régibb kőkor végétől kezdve kivált a csiszolt kőkor volt az Ő. virágkora. A réz- és bronzkorszakban, valamint a vaskor elején a csont mint szerszámanyag ugyan kissé háttérbe szorul, hogy annál inkább szerepeljen dísz tárgyak anyagául s kivált a rómaiak hozták ismét divatba. A csontból készült tárgyak a történelemelőtti és koratörténeti időkben három csoportba foglalhatók: a tulajdonképpen való szerszámok, a fegyverek és a dísz tárgyak jellege szerint. Az első csoportba sorolhatók: az ág hasítékába szorítható balta, az átfűrt kalapács, az egyik végén élesre csiszolt véső, a bőr megmunkálását szolgáló kaparó, a laposra faragott simító (agyagedények és bőr si-

a) a *kozmetika* s annak fajtái: a *szilárd* ékítés (tetoválás stb.) s az *ingó* ékítés (fej, nyak, csipők, szemérem, végtagok, ruhák díszítményei); b) az *ornamentika*, amely *forrásai* szerint lehet természetes és technikai motívumokon alapuló, *jelentőségét* tekintve pedig lehet írásjegy, tulajdonjegy, törzsjegy, vallási szimbólum, technikai motívumoknak szokványos utánzása stb.; c) a *plasztika* (vésés, faragás, öntés, kovácsolás); d) a *parietális* művészetek (falvésetek, falfestmények s a két technikának együttes használatai). Az Ő. szóhasználatában azonban csak a plasztikát (ingó művészeti emlékek) és a parietális művészetet (ingatlan művészeti emlékek) fogadják el, míg a kozmetikát és az ornamentikát az alkalmazott és ipari művészetek (műgyakorlatok, művészi készségek) sorába utalja.

2. Ha az Ő. fogalma a szóhasználat következtében bizonyos megszorításokat szenvedett is, másrésztől a művészet pszichológiai eredete után való kutatások tetemesen kibővítették érdeklődési körét. Az Ő. kutatója nem elégedhet meg a tisztán művészi (művészi öncélú) termékekkel, sőt éppen az esetek legtöbbszörében kénytelen e termékek genezisére más, mint művészi indokokat keresni. A művészi öncél fogalmába még



beszámítható *díszítő ösztön és utánzó kedv* föltevésén kívül, a lelki indítékok között számolnunk kell az *erotikával* (termékenység, szerelmi varázslat), *mágiával* (állatfejú táncoló emberalakok), *vadászvarázslattal* (óhajtott vagy elejtett vadaknak nehezen hozzáférhető helyen való ábrázolása), *emlémaszeretettel*, *totemizmussal* (l. o. és *Animizmus*) s a primitív ember egyéb lelki motívumaival, amelyeknek megjelenési formája gyakran belevág az Ő. fogalmi körébe.

3. Az óskori *plasztika* a geológiai *diluvialis* (régészeti: régibb kő-) kortól kezdve az újabb kőkoron keresztül a fémkorszakig nyomon követhető. A plasztikai törekvés legkorábbi nyomait az aurignac-i kor legvégén (R. R. Schmidt) vagy a solutrée-i kor elején (Schlemm és m.) találjuk (mintegy 22,000 évvel Kr. e. Obermaier kronológiája szerint). Legjellegzetesebb emléke az ú. n. *brassempouy-i* (l. *Barlangi művészet* és a *Wülpendorfi vénusz*); az erotikus jegyek erős kiemelése mellett a személyi jegyeknek (arc) teljes elnyomása jellemzi ezeket az idoloikat. Az újabb paleolitikum másik korszaka, a magdalénien, amelyet más névvel rénkorszaknak (l. o.) is neveznek, kiváltképpen állati plasztikát (véseteket) produkált: ló, mammut, rénszarvas, bölény, bivaly, kőszáli zerge, szarvas, hiéna a kedvelt motívumok. Jellegzetes lelőhelye *Mas d'Azil* (Dél-franciaország, ott lelt lófejés faragvány képét l. *Barlangi művészet*) vadló-fejekkel és *La Madeleine*, ahonnan egy csontlemez képét adjuk (l. *ábra*) rávéssett mammut rajzával. Svájc területéről a Schaffhausen-kantonhoz tartozó Thayngen melletti *Kesslerloch*-barlang leletei említendők, ahol az ismert «degló rénszarvas» vésett képe is kikerült. A régibb kőkori plasztika anyaga: csont, szarú, kő, elefántcsont. Az *újabb kőkori* plasztika ez anyagokon kívül még a borostyánt, mészkövet és az agyagot is felhasználja, elefántcsontot és szarút azonban csak ritkán. A művészeti kölcsönhatásokat e korszakban már itt-ott teljes világosságban követhetjük nyomon: vezetőfonálul szolgál e részben a kor keramikai anyagának díszítése, amely három fajta. A *zsinagdíszes* agyagművesség (amelynél az edény külső falát belényomott zsinagszerű díszítés-sorok tagolják) elterjedési területe, nyugat felől indulva, déli Németország, Svájc, északi Oroszország és Ukrajna; a *szalagdíszes* keramika (szalagszerű meander- stb. díszsel, amelynek két széle van csupán az edény falába véve) Közép-Európa jellegzetessége s északi Franciaországban, Belgiumban, a középső Rajna mentén, északi és középső Németországban, Nyugat-Galiciáig, Cseh- és Morvaországban találjuk. Az *övdíszes* poharak (Zonenbecher, az edény teste körül párhuzamosan futó kitöltött díszű szalagokkal) eredőhelye a Kr. e. harmadik évezredbeli Kis-Ázsia s innen Bosznian és a Duna-Tisza közén keresztül megtaláljuk Cseh- és Szászországban, a felső Duna mentén, a Rajna mentén, Hollandiában és Angliában. Ez utóbbi kulturális áramlat főlelőhelyeiről, a kis-ázsiai Hisszarlikból (2. *ábra*), a boszniai Butmirből (3. *ábra*) s a tiszamenti Tószegről (4. *ábra*) mutatunk be anthropomorphus agyagplasztikát. A *fémkorok* (bronz-, hallstatti és laténei periódusok)

plasztikája két főanyagot: agyagot és bronzot ismer. Az agyagplasztika, amelynek e korban főelterjedési területe a keleti, déli és középső Európa, a legegyszerűbb ú. n. deszka-idoloiktól kezdve a leggazdagabb részletrajzú ábrázolásokig emelkedik; ilyenül kell az 5. *ábrán* látható *klíčevaci* (Szerbia) asszonyalakot elismernünk. S általában fel kell tennie a kor agyagművességében a plasztikai részletek (állatfejek mint fülek, kiöntők stb.) nagy kedvelésének. Még fokozottabb mértékben áll ez kivált a bronzkor öntött fémplasztikájáról. Emberi és állatalakok (6. *ábra*. bronzkacsa a Magyar Nemzeti Muzeumban) tömegét találjuk, mint szobrocskákat, idoloikat, késmarkolatok, tüfejek, kardmarkolatok, edényfülek és veretek díszítményeit, csüngődiszket feldolgozva. E réz-, bronz- és óntárgyak elterjedési köre déli és középső Európa, de a kontinens északi részeiben is (Seeland) előfordulnak.

4. Az óskori *parietális* művészet tanulmánya 1875. veszi kezdetét, amikor Sautuola az *Altamirai* (Santander) barlang festményeit kutatta fel. Kutatásai nagy bizalmatlansággal találkoztak s csak amikor évek múltán Daleau leletei a *Pair-non-Pair* (Charente) barlangban és Rivière 1875-iki felfedezései a *La Mouthe* (Dordogne) barlangban ismeretesebbé váltak, akkor kezdett a tudomány ezekkel a *barlangi festményekkel* foglalkozni, amelyek egyedül szolgáltatnak bizonyosságot az Ő. festési technikájáról. E festmények fénykora általában a magdalénien-korszakra (mintegy 16,000 évvel Kr. e.), elterjedésük pedig déli Franciaországra és Spanyolországra tehető; az eddig ismert festményes barlangok, amelyek közül a fent nevezettek mellett még a *les Combarelles-i* a Vézère völgyében (Dordogne) emelkedő ki, száma mintegy negyvenre tehető, közülök körülbelül 20—20 esik az említett országokra. E barlangi festmények felkutatása újabban, a monakói fejedelem bőkezűségéből, hatalmas lendületet vett, amikor főként *Breuil* és *Cartailhac* az altamirai barlang fali emlékeit tették tanulmányuk tárgyává. *Ábráink* (7. és 8.) e barlang összes festményeinek diszpozícióját, valamint ugyanonnan egy kuporodó bizonytehenet ábrázolnak. Az óskori parietális művészethez szokták a Svédországban, kivált Ostgotlandon és Ostschenonban, valamint Bohuslän vidékén előkerülő «Hälleristningar» néven ismert sziklakarcolatokat is számítani, amelyek jellegzetessége, hogy rendszerint tengeri harcokat ábrázolnak. A rajtuk látható balták formái után a karcolatokat a bronzkorra szokták keltezni. Az irodalmat l. az egyes korokat tárgyaló cikkeknél. Jó bevezetést nyújt: *Spearing*, *The Childhood of Art* (London 1912); a magyar Ő-tel foglalkoztak *Hillebrand*, *Der Urmensch als Künstler* (Pester Lloyd, 1914 jún. 18-iki sz.); *Bella*, *Plasztika az ősidőkben* (A Gyűjtő, 1912); *Hillebrand-Bella*, *Az őskor embere és kulturája* (Budapest 1921).

**Óskori sírok, l. Óskori temetkezés.**

**Óskori temetkezés.** Minthogy az óskori ember kultúrájáról egységes lakótelepek által csak a legritkább esetekben nyerhetünk felvilágosítást, az óskor ideológiájának és tárgyi kultúrájának felderítéséhez fontos adalékokat szolgáltat

az Ő. A halottal veleadott sírmellékletek bemutatják az egykor élő ember szükségleteit, rávilágítanak eszkatológikus fogalmi világára, művészi akarására és tehetségére. A temetkezés módja maga is már fontos tanulságokat rejt: a guggoló helyzetben megkötözött holttest bizonyos animisztikus következtetésre enged következtetni; az arccal K. felé való fekvés Európában rendszerint K.-ról való bevándorlást tételeztet fel; a sírnak kövel, halommal való megterhelése a lélekvándorlás eszmekörébe vezet stb. stb. Az Ő.-eket korok s azokon belül típusok szerint szokás osztályozni. A kőkori temetkezés legfeltűnőbb csoportja a nagy kötömbök igénybevételével emelt ú. n. *megalitikus* sírok. Ezeknek négy fajtáját szokás megkülönböztetni: 1. a *dolmen* (l. o.); 2. az ülő helyzetben eltemetett 50—100 halott befogadására szolgáló *folyosós sírok* (kivált Bretagneban és Dániában); 3. az ú. n. *hősök sírja*-típus (Hünengräber), amely nagy kövekből alkotott négyszögbe foglalt hosszúkás halom formáját mutatja (Dánia) és 4. a *kőládásírok* különböző típusai, amelyeknek közös jellemző vonása, hogy a sírűreg falát repesztett vagy kalapált vékonyabb-vastagabb kőlapok szegélyezik. A kőkori temetkezés egy másik főtípusa az ú. n. láda nélküli *lapos sírok*, amelyekben a csupasz földbe helyezett holttestet vagy *kinyújtva* vagy *ülő*, vagy pedig *guggoló* helyzetben találjuk; az utóbbi típus úgy értendő, hogy a holttestem hashoz húzott térdekkel *fekszik* a sírban; hazánkban a leghíresebb ilyen sírtelep a lengyel-i (Tolna m.) Ő. A lapos sírokon kívül ugyancsak találni csupasz földbe helyezett kőkori temetkezést *sírhalmok* alá rejtve; az efajta Ő. a jütlandi legújabb kőkor karakterizálja. Keletnémetországból ugyane korból még egy egészen önálló típusát is ismerjük az Ő.-nek, a főlelőhelyükről ú. n. *cujaviai sírokat*, amelyeket hosszúra nyújtott háromszögű alaprajzzal jellemezhetünk legjobban, amelyben a sírnak az átfogó felé eső végén találjuk a holttestet. A *bronzkor* legrégebb temetkezési típusát, a lélekvesztőkbe helyezett tetemek (Einbaum) adják, lelőhelyük az európai kontinens északi szegélye. Főként a későbbi bronzkor jellegéhez tartoznak a *hamvasztásos sírok* is, amelyeknél a hamvakat vagy kőládákba, vagy vájt fatörzsekbe helyezték eleinte; utóbb a kőláda mind kisebbé válik s végül már csak olyan nagyságú, hogy a hamvakat rejtő *urna* fér bele. Az agyagból égetett hamvasztásos vedrek teteje rendszerint fedve volt. Egyes helyeken az *urnasír* fölé halmot is emeltek s ilyenkor egy-egy halomban több urnát, ú. n. urnafészket találunk. Az urnasírok hazánkban igen gyakoriak s elterjedési vonaluk Magyarországon keresztül a Balkántól Skandináviáig húzódik. Az urnákat néha kunyhóformát utánzó, agyagból égetett tartályok helyettesítik (*házurnák*). Mecklenburg bronzkora azonkívül egy külön típust, az ú. n. *kúpsírokat* is teremtett, amelyeket egyes kutatók a germánság legrégebb rétegével kívántak egybekötni. A *hallstatti* (legrégebb vas-) kor két fő temetkezési típust kultivált: a hamvasztó és korhasztó temetkezést. A *laposhalmú sírok* (dánul: tue-

grave) tulajdonképen urnasírok, csupán a hantok kicsiny kerülete és alacsonyága jelzi az átmenetet a bronzkori urnasíroktól az égetéses sírokhoz. Egy másik hallstatti-kori temetkezési típus a nem egészen találoan *harangsír*-nak nevezett urnatemetkezés, amelynek az a jellegzetessége, hogy a hamvasztott csontokat rejtő urna tetejét harangformájú agyagedénnyel fődték be. A már korábban is itt-ott előforduló *urnafészkek*-szerű Ő. Középeurópában a hallstatti-korban lesz általánossá s e korban az *ustrinák*-nak nevezett halotthamvasztó telepeken elégetett csontmaradványokon kívül a halott tulajdonában volt egyéb tárgyakat is behelyeznek az urnákba. A hallstattiánál *későbbi* Ő. egyik gyakori formája a *hamvasztó gödör*, ahol a nyers földbe (néha egészen a föld színén) vájt gödröt fekete massza tölti ki, amelyben csak nehezen lehet az ember égetett maradványait a vele együtt elhamvasztott sírmellékletektől megkülönböztetni. A vas-koron kezdve kivált a népvándorlás korának volt ez a divó temetkezése. A *népvándorlások kora* még két sajátos temetkezési típust teremtett, amely megfelelő népek etnikus sajátosságain alapszik. Az egyik a Balti-tenger mellékén és Skandináviában gyakori *hajós sír*, amidőn a holttestet, vagy holttesteket a hajó körvonalait utánzó kőrakássorok közé temetik. A másik pedig a *lovassír*, amely kivált a Magyarország földjén áttörő kései népvándorláskori ázsiai törzsek kedvelt temetkezési módja. Az előbbinek klasszikus kora a Wikingek korszaka (500—1100. Kr. u.), az utóbbié a honfoglalás kora (IX—X. sz.).

A magyarországi Ő. emlékeit és irodalmát legutóbb *Gárdonyi* (Nagy Géza) gyűjtötte össze A magyarországi halmok kérdéséhez c. tanulmányában (Archaeologiai Értesítő, 1914).

**Őskőkor, 1. Kőkor.**

**Őskü, nagyk.** Veszprém vm. veszprémi j.-ban, (1920) 1473 magyar lak. A török uralom alatt mecsetje volt, melynek kerek toronyhoz hasonló épülete ma is megvan s kápolnául szolgál.

**Őslakó, 1. Aborigines.**

**Őslégsövesek** (*Protracheata, Onychophora*, állat), az Izeltlábúak (*Arthropoda*) törzsébe és a Légsövesek (*Tracheata*) altörzsébe tartozó állatosztály. Szervezetében az Izeltlábúak és a Gyűrűs férgek jellemvonásait egyesíti, ezért származástani tekintetben igen fontos ez az aránylag kevés fajt számláló állatesoport. Az idetartozó fajok teste szegmálós, féregalakú, egyenletesen, de nem határozottan izelt s a szelvényeknek legtöbbje végtagfüggetlékkel van ellátva. Végtagjaik köztes helyet foglalnak el a gyűrűs férgek izeltlen lábcsontjai (parapodium) és az izeltlábúak mozgékony, izekre tagolt végtagjai között. A férgekhez hasonlóan sima izmokból álló bőrizomtömlőjük és kiválasztásra való szelvényeszeerveik vannak. Idegrendszerük a laposférgékére emlékeztet; egy pár agyduéből áll, melyből hátrafelé két hosszanti idegtörzs ered s a hasoldalán végighúzódva és az egyes szelvényekben duzzanatot alkotva a végbél fölött egymással összeköttetésbe lép. Tracheákkal lélekeznek. Az Ausztráliában honos *Ooperipatus* kivételével mindnyájan ele-



# ŐSKORI MŰVÉSZET.

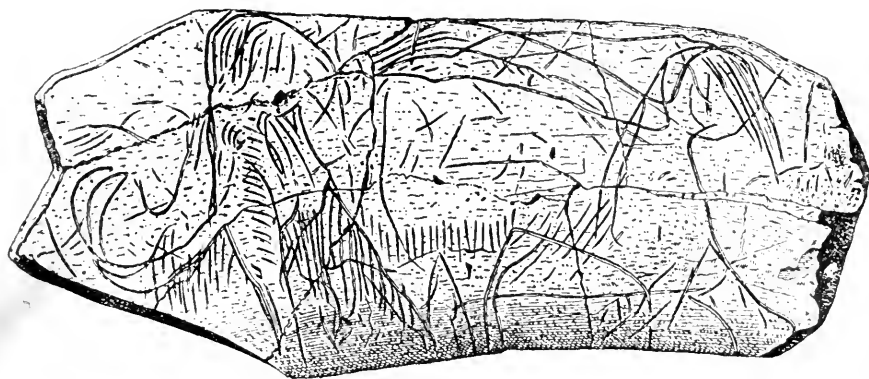

1. La Madeleine-i mammut-rajz.



3. Butmiri fej.

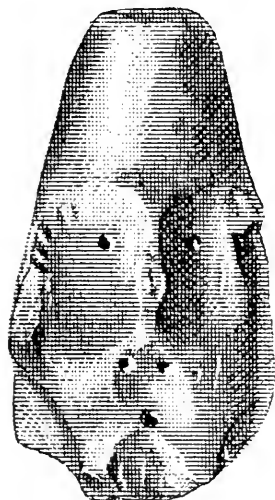

4. Tószegi fejdől a Nemzeti Muzeumban.

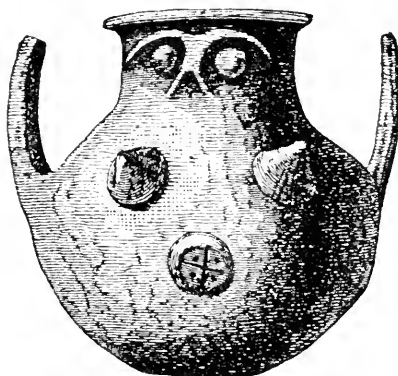

2. Hisszárliki fejurna.

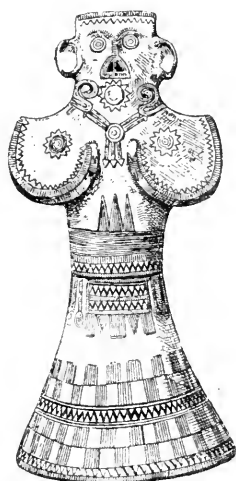

5. Klicseváci asszony "szobrocája.



8. Bizon-tehén képe Altamirából.



6. Bronzkacsa a Nemzeti Muzeumban.



7. Az altamirai barlang festménydispozíciója.





**Ösnemzés, l. Ösfejlődés.**

**Ösnövénytan** (gör. *fitopaleontológia*), l. *Ős-lénytan*.

**Ösnyomtatványok, l. Inkunabula.**

**Ösöd** (*Sudince*), kisk. Hont vm. ipolysági j.-ban, (1910) 219 szlovák és magyar lak. (Tr. Cs.-Szl.).

**Ösök**, szorosabb értelemben véve a nagyszülők és általában véve az elődök. A germán jogban az ösök kimutatása, az ú. n. öspróba fontos szerepet játszott minden oly kérdésben, mely a születésre, leszármazásra ment vissza. A nem egyenrangú házasságból született gyermekek jogi tekintetben sokban rosszabb helyzetben voltak, így nem örököltek a hűbérekben. Csak az egyenrangú apa és anya közti házasságból származott fiú tekintetett egyenrangú származásának. A szász tükör a négy ős kimutatását követeli. Addig, amíg a szász tükör érvényben volt, oly szigorúan vették az egyenrangú leszármazást, hogy pl. szabad férfi és nem szabad asszony gyermeke nem birt a hűbérképesseggel, a Heerschild jogával. A XV. sz.-tól kezdve enyhült a szigorú felfogás és már Ruprecht király felmentést adott az egyenrangú származás hiánya tekintetében. Amidőn az armalista nemesség száma mindjobban megszaporo-  
dott, akkor az öspróba sok tekintetben elvesztette jelentőségét, viszont a hűbéres nemesség, hogy az új nemességtől megkülönböztesse magát, mind szigorúbb öspróbát hozott használatba a maga részére, így a 8, 16 és 32-es öspróbát. Az öspróba letetésére általában az *östáblát* használják, amely az összes kimutatandó Ő.-et család- és vezetéknevükkel, valamint címereikkel tünteti fel. Itt a filiatio is kimutatandó oklevélileg. Filiatio-próba alatt annak kimutatását értjük, hogy az östáblán feltüntetett összes házastársak jogérvényes házasságban éltek és a gyermekek törvényes leszármazásuak. Az östáblánál az egyénnek tehát passzív szerepe van, ellenben a *leszármazási táblánál* aktív szerepet játszik. Az östáblának különféle fajtái vannak, így a descenorium, amely a probans leszármazását mutatja egy őstől minden vonalon, ennek mintegy kivonata az, amely a probansnak csak egy leszármazási sorát adja egy őstől. A leszármazási tábla egy személy összes leszármazóinak feltüntetése, míg a *családfa* egy személynek összes férfiági ivadékait tünteti fel. Az östábla mintája négy ösre a következő:

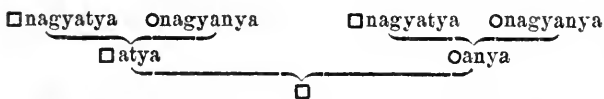

**Ösök tisztelete**, másszóval *manizmus* (l. o.) Frobenius szerint a vallási evolúciónak egyik lépcsőfoka, míg Herbert Spencer és követője Grant Allen a vallást általában az Ő.-ből akarták megmagyarázni. A holtak tiszteletétől (l. o.) főleg abban különbözik, hogy az utóbbi fogalom a más törzsbeli, az idegenek és a rokonok bosszúvágyó lelkei ellen alkalmazott óvintézkedéseket is felöleli, míg az Ő. inkább a lelkek megengesztelésén és a velük való jó viszony állandó fenntartásán alapul. Ilyképpen az Ő.-nek középpontja a halotti tor, a holtaknak adott és velük elfogyasztott áldozat. Az Ő.-nek nevezetes hatása van a neki hó-

doló népfajok egész szelleméletére; Kína és Afrika konzervatívizmusa is a fejlett Ő.-ben leli magyarázatát.

*Irodalom.* H. Spencer, *The Principles of Sociology* (1906. 3. kiad.); Grant Allen, *The Evolution of the Idea of God* (1897); Caland, *Über Totenverehrung bei Einigen der Indogermanischen Völker* (1888); de Groot, *The Religious System of China* (Leiden 1892, eddig megjelent 6 kötet); Schneider, *Die Religion der afrikanischen Naturvölker* (1893); Varonen, *Vainajain palvelus minaisilla suonalaisilla* (Holtak tisztelete a régi finneknél, 1899); Bouinais et Paulus, *Le Culte des Morts dans le Céleste Empire et L'Annam* (1893); J. G. Frazer, *The Belief in Immortality and the Worship of the Dead* (1913). L. még az *Animizmus* alatti irodalmat.

**Öspala-szisztéma, l. Huron-szisztéma.**

**Öspróba, l. Nemesi próba.**

**Öspuhatestűek** (*Amphineura*, állat), a Puhatestűek (Mollusca) állatkörének egyik osztálya. Testük az összes Puhatestűek között a legegyszerűbb és legősibb szabású. Kétoldali részarányosak. Fejükön tapogatók és szemek nincsenek. Héjuk nyolc, egymást cserépszindely módjára fedő mészlemezből áll. Idegrendszerük a test két oldalán futó és összesen négy, a hasoldalán egymással párvonalasan futó idegtörzsből áll, amelyek egymással számos oldalággal állanak összeköttetésben; ezt a négy idegtörzset elől a garatidegyűrű kapcsolja össze. Az idetartozó fajokat két rendre osztják, nevezetesen 1. *Pikkelyes csigák* (*Placophora, Cremidophora, Chitonida*) és 2. *Féregcsigák* (*Aplacophora, Solenogastres*). Legismertebb képviselőik a bogárcsigák (l. o.).

**Ösrégészet**, a történelem előtti idők emberének tárgyi emlékeivel s közelebbről az azokon megnyilvánuló művészi törekvésekkel való foglalkozás. L. *Östörténelem* és *Óskori művészet*.

**Össi, község, l. Kísősi.**

**Összaj, l. Primitív barázda.**

**Összállam, l. Állam, Államkapcsolat.**

**Összarvas** (óriási), l. *Megaceros*.

**Összbüntetés** ugyanazon személynek egyidőben elbírálás alá eső több bűncselekményével kiérdemelt több büntetésnek együvé foglalása. Az egyik elmélet szerint a büntetés a büntettek mindegyikére külön szabadandó ki. Quot delicta, tot poenae, ahány a bűntett, annyi a büntetés. A másik elmélet szerint, mely az elsőnek épp ellentéte, a súlyosabb büntetés az enyhébb büntetést felemészti: poena major absorbet minorem. A bűntett tehát csak a súlyosabb büntetért szabad megbüntetni. Az abszorpció oly esetekben, amelyekben a bűnös által elkövetett legsúlyosabb büntett a büntetési maximumnak alkalmazását önmagában is megérdemli, a bűnös többi büntettének büntetlenségét eredményezi; a kumuláció pedig azért helytelen, mert a büntetés súlyát tartamával nem számtani, hanem mértani arányban növeszti; vagyis egyfolytában kiállandó öt évi fegyház súlyosabb büntetés, mintha a bűnösnek ugyanannyi évet, hosszabb megszakításokkal, részletekben kellene fegyházban töltenie. Közvetítő elmélet az ú. n. súlyosbítási rendszer, amely szerint a vádlottat terhelő büntettek csak egy büntetés, és pedig a legsúlyosabb büntettnek büntetése szabadandó ki, ennek legmagasabb büntetési tétele azonban a "többi büntettekre való tekintettel a törvényben meghatározott mértékben felemel-

hető. Az ekként kiszabott büntetés neve: *Ö.* Ezt a módszert követi a magyar Btkv. (L. *Bűnhalmazat*).

### Összdolgo (jogtud.), I. Dolog.

**Összeadás** (lat. *additio, summatio*), a matematikai alapműveletek egyike. Legegyszerűbb esete az, midőn két (*a* és *b*) pozitív egész számot kell összeadnunk. Ekkor az egyik számhoz annyi egységet számlálunk, ahány a másikban van. A szám, amelyhez ily módon jutunk, *a*-nak és *b*-nek *összege*, amelyet *a + b*-vel (olvasd *a plusz b*) jelölünk; *a* és *b* az *összeadandók*, vagy az *összeg tagjai*. Több pozitív egész szám összegét úgy képezzük, hogy az első kettőnek összegéhez adjuk össze a harmadikat, az így nyert összeghez a negyediket s i. t.

A pozitív egész számok összeadása a *kommutatív* és *asszociatív* elveknek megfelelő művelet és éppen ezen az alapon általánosítjuk az *Ö.* fogalmát oly módon, hogy más, mint pozitív egész számokat is lehessen összeadni.

Midőn pozitív egész számok esetében az összeadandók a tizes rendszer alapján felírt több jegyű számok, az egyes összeadandók egyesit, azután tizeseit stb. adjuk össze. E célból az összeadandókat úgy írjuk egymás alá, hogy az összeadandók egyesit, tizesei stb. egy-egy függélyes sort alkossanak. Hosszú sorok *Ö.*-ánál alkalmazzák az ú. n. *összeadó pecket* (az amerikai *Smith* és *Pott* szabadalmát). E készülék tollszárnagyságú. Használatában közben a tok-

ban eltolható *a* pecket (1. ábra) egymásután az egy függélyes sorban álló, egymással összeadandó számjegyekre reáhelyezzük és a tokra gyakorlott nyomással annyira toljuk bele a tokba, hogy az *e* mutató arra a számra mutasson, amelyen éppen a pecek hegye áll. Ha a tokra gyakorlott nyomást meg szüntetjük, a *b* rúgó (2. ábra) a pecket eredeti helyzetébe szorítja vissza. Midőn a pecket a tokba belényomjuk, az avval összekötött fogasrúd a *c* fogaskereket forgásba hozza, amely forgás nagysága megfelel az eltolás nagyságának. A fogaskerék ismét forgásba hozza azt a hengert, amelyen gyengén emelkedő csavarvonal mentén sorban az 1-től 700-ig terjedő számok fel vannak írva. E számok között csavarvonalalakú horony-

ban mozog az *f* mutató, amely a leolvasandó összegre mutat.

### Összeesés, I. *Collapsus*.

**Összeesküvés** (*conjuratio*), forradalom előidézésére irányzott titkos szövetkezés. A szövetkezettek e terv végrehajtására s titoktartásra esküvel szokták magukat kötelezni. Az *Ö.*-t a magyar Btkv. több állam elleni büntetnél (felségértés, hűtlenség, lázadás), azonkívül a pénzhamisítás, gyilkosság és gyújtogatás esetében *szövetség* (I. o.) címén bünteti. L. még *Duchesne-szakasz*.

**Összeférhetetlenség** (*incompatibilitas*), az a tilalom, melynél fogva az, aki bizonyos közhivatalt, állást visel, bizonyos más közhivatalokból, állásokból, foglalkozásokból ki van zárva. 1. Az orsz. képviselők *Ö.*-éről az 1901. XXIV. t.-c. rendelkezik, I. *Képviselői összeférhetetlenség*. 2. A bírakra nézve az *Ö.*-et az 1869. IV. t.-c. szabályozza, mely szerint a bíró nem lehet egyszersmind országgyűlési képviselő, gyakorló ügyvéd v. ügynök; nem viselhet más, akár állami, akár törvényhatósági vagy községi valóságos v. tiszteletbeli hivatalt vagy szolgálatot; nem lehet tanár vagy tanító; nem folytathat kereskedést, iparüzletet v. bármi más oly foglalkozást, mely a bírói hivatal függetlenségével össze nem fér; nem lehet valamely politikai folyóiratnak sem tulajdonosa, sem kiadója, sem szerkesztője; nem lehet tagja valamely politikai v. munkásügyletnek; az állam által segélyezett vagy biztosított vállalat engedményének tulajdonosa; a törvényhatósági vagy községi képviselőtestületnek tagja lehet ugyan, de ektől megbízást vagy kiküldetést el nem fogadhat; magánosoktól semmiféle javadalmazást nem húzhat, s ha ilyenre kinevezése előtt jogot nyert, tartozik arról lemondani. 3. A legfőbb állami számvevőszék alkalmazottjainak *Ö.*-ről rendelkezik az 1870. XVIII. t.-c. 4. és 5. §-a. Legfontosabb rendelkezése az, hogy sem az elnök, sem a többi tisztviselő az országgyűlés egyik házának sem lehetnek tagjai. A többi *Ö.* egyfelől a rokoni köteléken alapszik, másfelől kizárja azt, hogy a legfőbb állami számvevőszék alkalmazottjai más állami v. magánhivatalt, vagy oly állást (tisztséget) viseljenek, mely számadási (vagyoni) felelősséggel jár, kivéven a természeti és törvényes gyámságot. 4. Az állami alkalmazott *Ö.*-e oly mellékfoglalkozástól eltiltásban nyilvánul meg, amely őt kötelességei teljesítésében elfoglaltá teheti, az állás tekintélyével nem fér össze v. idejét hiv. munkája rovására igénybe veszi; ezenfelül nem szabad neki nyereségre irányzott vállalatban, pl. lap szerkesztésében résztvenni, koresznát nyitni stb. 5. Az egyházi jogban *Ö.*-et állapít meg két olyan egyházi javadalom, amely egyházi szabályok szerint ugyanazt a személyt meg nem illetheti. A tridentini zsinat kimondta, hogy aki több beneficium incompatibilia birtokában van, minden javadalmától fosztassék meg.

### Összefoglalt büntett, I. *Bűnhalmazat*.

### Összeforradás v. *összenövés* (növ.), I. *Cohaesio*.

**Összefüggés**: 1. a bűnvádi perrendtartásban: illetékességi ok. A tettes bírósága *Ö.* (ú. n. tárgyi *Ö.*) alapján illetékes a részesre, az orgazdára, a

1. ábra.



2. ábra.

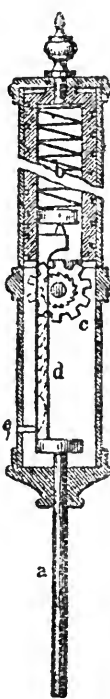

Összeadó pecek.

ban eltolható *a* pecket (1. ábra) egymásután az egy függélyes sorban álló, egymással összeadandó számjegyekre reáhelyezzük és a tokra gyakorlott nyomással annyira toljuk bele a tokba, hogy az *e* mutató arra a számra mutasson, amelyen éppen a pecek hegye áll. Ha a tokra gyakorlott nyomást meg szüntetjük, a *b* rúgó (2. ábra) a pecket eredeti helyzetébe szorítja vissza. Midőn a pecket a tokba belényomjuk, az avval összekötött fogasrúd a *c* fogaskereket forgásba hozza, amely forgás nagysága megfelel az eltolás nagyságának. A fogaskerék ismét forgásba hozza azt a hengert, amelyen gyengén emelkedő csavarvonal mentén sorban az 1-től 700-ig terjedő számok fel vannak írva. E számok között csavarvonalalakú horony-

bűnpártolóra. Ha pedig ugyanazt az egyént több bűncelekmény terheli, az ügyek rendszerint egyesítendőek, a legsúlyosabbra illetékes bíróság a többinek elbírálására is illetékes (ú. n. alanyi Ö.). 2. A polgári perrendtartás szerint az összefüggő ügyek, azaz azok, amelyeket ugyanazon felperes ugyanazon alperes ellen indít, ha mind a bíróság hatáskörébe, illetékességéhez és ugyanazon eljárás alá tartoznak, egy keresetlevélbe foglalhatók. A bíróság az előtte összefüggő követelések iránt akár ugyanazon, akár különböző felek közt folyamatba tett perek egyesítését elrendelheti. A per tárgyával összefüggő tárgy iránt a tárgyalás folyamán új keresetet vagy viszontkeresetet lehet indítani.

**Összeg, l. Összeadás.**

**Összegvizontbiztosítás, l. Biztosítás.**

**Összehangolás, több hangszernek v. énekhangnak egymáshoz, illetőleg a normál diapazonhoz (l. o.) való illeszkedése.**

**Összehasonlító nyelvészet, l. Filológia.**

**Összehasonlító okirat** a földmérő által a birtokrendezés (l. o.) során készült munkálatoknak egyike. Tulajdonképpen főkönyve a birtokrendezésnek, amelyben a régi állapotot egybevetik az új állapottal, vajjon a kiosztott új tag a régivel egyenlő értékű-e. Két oldala van: A és B oldal. Az A oldal a régi állapotot tünteti fel s itt számolják el azokat a területeket, amelyeket közhelyekre (utak, terek, közlegelő) vontak le és amelyek közbejött birtokrendezés folytán más birtokába kerültek. A B oldal a kiosztott új tagokat tünteti fel. Végeredményében az A és B oldalon feltüntetett becsterületeknek egybe kell vágni.

**Összehúzóerő, összehúzó képesség, l. Kontraktilitás.**

**Összehúzó szerek, l. Adstringentia.**

**Össeillesztés, l. Illesztés és Kapcsolóanyagok.**

**Össeillőség vagy egybevágás (geometria), l. Kongruencia.**

**Össeírás, l. Hadrendszer.**

**Össejatszás** (lat. *kolluzió*), általában harmadik személy tévedésbe ejtését célzó összebeszélés; a büntetőperben különösen a terheltnek összebeszélése büntőrsaival vagy a tanukkal az igazság kiderítésének megakadályozása céljából. Büntetőtörvényünk 374. §-a szerint: aki a büntett vagy vétség elkövetőjével összejatszik, hogy a hatóság üldözése elől meneküljön, a bűnpártolás (l. o.) vétségét követi el. Büntető perrendtartásunk szerint az Ö. veszélye az előzetes letartóztatás vagy a vizsgálati fogság elrendelésének oka lehet, mert a 141. §. 3. pontja, illetőleg a 148. §. értelmében, ha bizonyíték van arra, hogy a bűncelekménnyel terhelt egyén mást hamis vallomásra rábírní, a bűncelekmény nyomait megsemmisíteni stb. törekszik, ellene előzetes letartóztatást, illetőleg vizsgálati fogságot lehet elrendelni. Franciaországban az Ö. nem mint önálló letartóztatási ok, hanem mint a vizsgálati fogságnak súlyosbító oka (interdiction de communiquer, mise en secret) szerepel. Az Ö., összebeszélés, nyilvános árlejtés eredményének csökkentésére, mint kihágás esik büntetés alá. (1879. XL. t. c. 128. §.).

**Összekötő akna, l. Akna.**

**Összekötött életre szóló életbiztosítás, l. Biztosítás.**

**Összekötővel (dienkephalon), l. Agyvelő.**

**Összelvények, l. Összervek.**

**Összemérhető** (lat. *commensurabilis*) két egymű mennyiség (pl. két hosszúság), ha egymáshoz való viszonyuk (arányuk) két egész szám segítségével fejezhető ki, azaz ha létezik egy olyan harmadik mennyiség, melynek mind a két adott mennyiség egész számú többszöröse. Ellenkező esetben a két adott mennyiség **összemérhetetlen** (incommensurabilis). Inkommensurábilis hosszúságok pl. egy négyzet egyik oldalának s ugyanazon négyzet átlójának hosszúsága.

**Összenőtt levél, folium connatum** (növény), úgy keletkezik, hogy a szemközti levél átellenes vagy örvös levélnek az alja úgy nő össze, hogy közöttük kisebb-nagyobb víztartó öböl alakul.

**Összenövés, két élőfelület organikus összetapadása, összefüggése.** Az Ö. előfordulhat minirevelésülettett rendellenesség; de azonkívül igen sok kóros folyamat következménye lehet. Az első esetben legtöbbször tökéletlen szétválással s nem valódi Ö.-sel állunk szemben, míg a kóros Ö.-nél mindig valódi Ö.-sel találkozunk. Két ikermagzat testének legkülönbözőbb részeivel lehet összenöve (l. *Torzszülöttek*) v. egy magzattá is kiterjedt Ö.-ekkel találkozunk; így összenőhetnek végtagok (symmelia, sympodia), ujjak (syndactylia), avagy csatornák (atresia) stb. Kóros viszonyok közt, főleg krónikus gyuladásoknál, a bőr, savós hárták, agyhárták, mell-, hashárták, szívburók stb. lemezei kiterjedten összenőhetnek (synechia, adhaesio); úgyisint az izületek is (ankylosis). Alacsonyabb rendű állatokkal ill. azok még ki nem fejlődött alakjaival kiterjedt kísérleteket végeztek két különálló egyén összenövesztését illetően.

**Összenyomhatóság, a testek azon általános tulajdonsága, hogy minden oldalról ható külső nyomás alatt kisebb térbe szoríthatók.** Legjobban a gázok nyomhatók össze (l. *Gáz*). A folyadékok Ö.-a igen csekély és csak igen nagy nyomások alkalmazásával mutatható ki. Gyakorlati alkalmazásukban összenyomhatatlanoknak tekinthetők. Sóoldatok Ö.-a kisebbnek mutatkozik, mint a vízé és pedig annál kisebbnek, mennyél telítettebb az oldat. Az Ö. azonkívül függ a folyadékok hőmérsékletétől és azon nyomástól is, amelynek ki vannak téve. Az Ö. meghatározására erősfalú edényeket használnak, ú. n. *piezometereket*, amelyeket vízzel töltenek meg s ebbe helyezik a megvizsgálandó folyadékot tartalmazó, hőmérőszerű edényt. Az erős fedéllel elzárt edényben levő vízre nagy nyomást gyakorolva, ez a vizsgálandó folyadékra is hat. Az eredeti Ö. ártól származó készülék nem adott megbízható eredményeket, miért is többen javították és módosították. A legfontosabb eredményeket Regnault módosított piezometere adja. A szilárd testek Ö.-a gyakorlati okokból nehezen mérhető. Az eredményekből annyi kitűnt, hogy reájuk nézve az Ö. mértéke jóval kisebb, mint a folyadékokra nézve.

**Összerántás, a nyelvtudományban, illetőleg a hangtanban olyan rövidítés, mely által valamely**



egyszerű v. összetett szónak a közöpe kimarad, pl. *nő-emberből néंबर, alázatos szolgálja* helyett *alázatosgája*.

**Összervek** az embrió fejlődése folyamán kialakult velőcső, a gerinchúr (chorda), összelvények és a bélcső. A velőcső az embriópajzs közepén az entoderma sejtszövetének megnagyobbodásával veszi kezdetét; a megnagyobbodott sejtek alkotják a velőlemez. Ennek szélein ráncok keletkeznek, úgy hogy a velőlemez velőbarázdává alakul, a barázda záródása folytán jön létre a velőcső, amely a későbbi központi idegrendszernek képezi alapját. A velőcső két végén sokáig nyílás marad vissza (neuroporus). A gerinchúr v. chorda az entodermából, a belső csiralemezből képződik, még abban az időben, mikor a középső csiralemez csak még kezd kialakulni. Ez képezi a gerincesek első alapvázát, a test tengelyét, amely egyes alacsonyabb gerinceseknél nem sokat változik; de a legtöbbnél csakhamar helyt ad a porcos, ill. csontos gerincoszlopoknak s annak jelentéktelen alkatrészére zsugorodik össze. Az összelvények a kialakult középső csiralemez, a mesoderma középfelöli, tömöttebb részéből alakulnak ki, annak szelvényekre osztódása közben; számos emberben kb. 40; belőlük fejlődnek a hídesigolyák s hátirészből nő ki az izomlemez (myotom), melyből majdnem az egész harántesikós izomzat képződik. Az ősbél az entoderma által alkotott üreg, amely akkor képződik, mikor az embrió a szik-tömlőről kezd lefűződni. Belőle fejlődik ki a későbbi bélszatorna.

**Összeszék**, Szegedhez tartozó pusztá Csongrád vmegyében, (1910) 1625 magyar lak.

**Összetartás** a matematikában a. m. *konvergenca* (l. o.), a fizikában a. m. *kohézió* (l. o.).

**Összetétel** (a nyelvtanban, lat. *compositum*), a szók alkotásának az a módja, midőn két fogalmat szerkesztünk egybe s a kettőnek tartalmát összefoglalva, képezünk új, tartalmasabb fogalmat. Az Ö. kétféle lehet, ú. m. mellérendelés v. alárendelés által alkotott. *Mellérendelés* történik, ha két fogalomból harmadikat úgy szerkesztünk, hogy ennek részei, tagjai egyenrangúak, mert kölcsönösen határozzák meg egymást, pl. adásvevés, fűrészfűrés. *Alárendelés* történik, ha csak az első tag szolgál a másodiknak meghatározására s a második fogalom maga, mint nem, foglalja magában a szerkesztett fogalmat, mint fajt, pl. búcsuvevés, szófaragás (a vévésnek, faragásnak egy-egy faja). A *mellérendelés* rendszerint úgy történik, hogy vagy két rokon, vagy két ellentétes fogalmat kötünk össze. A rokontagú mellérendelésnek legnagyobb részét az ú. n. *ikerszók* teszik, amelyek nemcsak jelentésükre, hanem hangzásukra nézve is rokon tagokból vannak összetéve. Így pl. a nyal-fal, ken-fen, dül-fül, vagy tarkabarka, irul-pirul, irkál-firkál stb.

Az *alárendelő Ö.-eknek* két osztályát különböztethetjük meg. *Úr-napja*: ebben a két tagnak viszonyát megjelöli a *-ja* személyrag; *úr-nap*: itt a viszony nincs megjelölve, csak hozzá van értve a kapcsolathoz. Nevezhetjük az egyiket a *jelölt*, a másikat a *jelöletlen Ö.-ek* osztályának. Az igék majdnem kivétel nélkül a *jelölt Ö.-ek* közé tartoznak. Egyet-ért, észre-vesz, végre-hajt stb.

A *jelöletlen Ö.-ek* megint két csoportra oszlanak: vagy azért jelöletlenek, mert semmi szükségük a jelre, vagy pedig el van hagyva az egyébként alkalmazható jel. Az első csoportba való pl. ez az ige: *menyődörög*, melyben azért nincs semmi viszonyjel, mert az első tag alanya a másodiknak, az alany pedig nyelvünkben ragtalan. A másik csoport olyan szókból áll, minők *úrnap*, *háztűznézni*, melyekben birtokviszony v. tárgyi viszony van, de e viszonyoknak rendes jelei hiányoznak, mintha ki volna hagyva (*úrnapja*, *úrnap*, *háztűz* nézni); azért ezeket *kihagyásos Ö.-eknek* is nevezik. Azok az Ö.-ek, melyekben viszonyjelre egyáltalán nincs szükség, legnagyobb részt *jelzős Ö.-ek*. Pl. *nemesember*, nem akármilyen *nemes ember*, hanem csak olyan, akinek egy kiváló őse jeles nemet, családot alapított; *melegágy* éppen csak *virágágy*, melyet melegen tartanak, nem pedig bármilyen *meleg ágy*.

Néha a *melléknévnek* vagy *számvénnek* is van jelzője s így olyan Ö. alakul, minők a jelzős főnevekből fejlődnek, pl. *sötétzöld*, *halaványzöld*, *világoskék*, *vakmerő*, *kétszáz*, *tízezer*. Ide sorozhatjuk azokat a melléknéveket, melyek összehasonlítást fejeznek ki: *vér-vörös*, *pehely-könnyű* stb.

A *kihagyásos Ö.* csak főnevekre és igenevekre szorítkozik. Az irodalmi nyelv alkotott ugyan egyes kihagyásos igéket és melléknéveket, de ezek nagyon gyöngé alapon állnak s többnyire német Ö.-ek utánzásai. Általánosan elterjedt ez a két ige: *képvisel*, *kárpótol* (ehelyett képét viseli, kárát pótolja), melyek hibásan vannak elvonva a képviselő, képviselő, kárpótlás főnevekből. A *kihagyásos főnévi Ö.-ek* többnyire olyanok, mint az idézett *úrnap* a. m. *úr napja*, *úrnap*; tehát *birtokos Ö.-ek*. Ez az Ö.-nek legelevenebb s leghatározottabb módja nyelvünkben, úgy hogy folyvást újak meg újak keletkeznek. Ilyen birtokos Ö.-ek pl. *kenyérhéj*, *viráglevél* stb. A *kihagyásos Ö.-eknek* egy másik nagy részét teszik a *tárgyas Ö.-ek*, minők *levélírás*, *levélíró* stb.

Nagy jelentőségű folyamat a nyelvek életében az *Ö.-eknek elhomályosodása*, mely abban áll, hogy a nyelvérzék nézve lassankint feledésbe megy a fogalomnak s a szónak szerkesztett volta. Ezt előmozdítja az egyik, vagy mind a két tagnak elavulása, vagy bár csak jelentésbeli elváltozása. A *tegnap*, *holnap*, *egyház* szókban az előtagok rég elavult szók (az *egy*, azelőtt *így* a. m. szent), azért a *nap* és *ház* képzete sokkal homályosabb lett ezekben a kapcsolatokban, mint pl. a *névnap*-ban vagy *város-ház*-ban s azért lesz pl. a *tegnap*-ból a kiejtésben *ténnap*, míg más szókban a *gn* csoport változatlan marad (pl. *fogni*, *égnek*).

**Összetett bizonyítás**, a bizonyításnak az a módja, hogy a bíró általa valónak felismert tényből, mely a bizonyítandó ténnyel logikailag összefügg, ez utóbbinak valóságára v. valótlanságára következtet. Az Ö.-ről a polgári perben legkimerítőbben *Plósz Sándor* írt (Magyar Igazságügy XXVI. köt.).

**Összetett büntett**, l. *Bűnhalmazat*, *Egyszerű és összetett büntett*. Ö. pl. a betöréses lopás, mely az egyszerű lopás, vagyronrongálás és magánlak-

sértés tényálladákaiból tevődik össze a törvény erejénél fogva egyé.

**Összetett dolog**, emberi munkával egyesített dolgok többsége, amely jogilag egységes dolgot alkot; ellentéte az *egyszerű dolog*, amelynek részei szerves összefüggésben vannak egymással. Ö. p. a ház, egyszerű dolog az állat.

**Összetett emeltyű**, 1. *Emelő*.

**Összetett érték**, 1. *Érték*, 2.

**Összetett éterek v. észterek (esterek)**. A szénhidrogén-gyökök savmaradékkal való vegyületeit Ö.-nek nevezzük. Az Ö. a sókkal analóg összetételű vegyületek, a pozitív gyök azonban az Ö.-ben nem fém, hanem szénhidrogén-gyök. A savakból tehát az Ö.-et úgy származtatjuk, hogy a savhidrogént szénhidrogén-gyökkel helyettesítjük. Amint a több bázisú savaknak normális és savanyú sóik vannak, épen úgy vannak normális és savanyú észterek is. A savanyú észtereket *észtersavaknak* is mondják. Az Ö. elnevezése ugyanúgy történik, mint a sók elnevezése, pl.

$\text{KHSO}_4$   $\text{CH}_3\text{HSO}_4$   $\text{K}_2\text{SO}_4$   $(\text{CH}_3)_2\text{SO}_4$   
kal. hidroszul- metilhidroszul- kal. szulfát metilszulfát  
fát savanyú só fát savanyú norm. só norm. észter  
észter

Az Ö. és sók között kémiai szempontból az a lényeges különbség van, hogy a sók vizes oldatban nagymértékben disszociálva vannak, vagyis a sók elektrolitok, az Ö. azonban nem disszociálnak, vagyis nem elektrolitok. A normális Ö. oldata semleges, az észtersavak oldata savanyú kémhatású, vagyis ezek oldatában hidrogén-ion is van. A normális észterek rendszerint kellemes szagúak és vízben kevésbé oldódnak; a savanyú észterek rendszerint szagtalanok és vízben oldhatók. Az Ö.-re jellemző, hogy víztől könnyen elbomlanak alkoholra és savra. E folyamatot *hidrolízisnek* (l. o.) v. *szappanosodásnak* is nevezik. Savak és lúgok a hidrolízist gyorsítják erősségüknek megfelelően. Ö. víz lehasadása mellett képződnek, ha alkoholra sav hat, pl.:

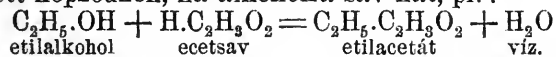

etilalkohol ecetsav etilacétát víz.

E reakció a víz szappanosító hatása folytán megfordítható, ezért, hogy a reakció egy irányban menjen végbe, a vizet a reakció-elegyből eltávolítják. Erre a célra vízmegkötőanyagot, rendszerint tömény kénsavat adnak az elegyhez. Az Ö. előállíthatók még: alkiljodidok és az illető sav ezüst-sójának egymásra hatása útján; savkloridokkal v. savanhidridekkel alkoholokból. Az Ö. közül sok a természetben található és igen fontos anyag, pl. a zsírok, olajok, viaszok stb. A robbantószerek gyártása szempontjából igen fontos Ö. a salétromsav glicerín- és cellulóza-észterei, az ú. n. nitroglicerín és lögyapot (l. o.). A kisebb molekulájú organikus savak Ö.-ei kellemes szagú folyadékok és mint illatosító anyagok találhatnak alkalmazást.

**Összetett gyomor**, a gyomornak az az alakja, melynél a gyomor négy részre: bendőre (rumen), recés v. lépes gyomorra (reticulum), leveles v. százzrétű gyomorra (psalterium, omasus) és valódi gyomorra v. oltóra (abomasus) tagolódik. Ö. a kérődzőknél fordul elő. L. *Kérődzés*.

**Összetett kristályok**, 1. *Kombináció*, 3.

**Összetett mondat**, 1. *Mondat* és *Kötőszók*.

**Összetett szám** az olyan egész szám, amelynek 1-en és önmagán kívül más osztói is vannak. Minden Ö. egy- és csakis egyféleképpen állítható elő mint törzsszámok szorzata.

**Összetett szem**, 1. *Szem*.

**Összetett tarifa** az a vámtarifa, amelynél az autonóm tarifátételeken (maximális tételek) kívül azok a minimális tételek is meg vannak állapítva, amelynél alacsonyabb tételt még szerződésben sem lehet megállapítani. A minimális tarifának atekintetben van nagy fontossága, hogy azokban a vámszerződésekben, melyekben a legnagyobb kedvezmény záradéka bentfoglaltatik, előre meg van szabva az a minimum, melynél lejjebb a vámtétel nem mehet.

**Összetett testek**, 1. *Egyszerű és összetett testek*.

**Összeütközés**, 1. *Észetikaik értelemben*: drámában vagy elbeszélő műben (regényben) ellentétes irányú erők és törekvések egymásra hatása. Mint ilyen a küzdelmet előadó eszelekvénynek fontos mozzanata.

2. *Vasúti Ö.* történik, ha ugyanegy vágányon két ellenkező oldalról jövő vonat helytelen forgalmi intézkedés folytán találkozik. Ritkábban ugyanegy irányban, de különböző sebességgel haladó vonatok utóléréséből származik. Előfordult az az eset is, hogy egy beágazó kitérőn haladva befut a vonat egy másik vonatba. A szemben jövő vonatok összeütközésének kikérlésére számos szerkezetet készítettek, melyek mindegyike elektromos és mágneses úton akarja a kellő figyelmeztetést idejekorán megadni. Ily összeütközést elhárító szerkezetek azonban általános elterjedést még nem nyertek.

3. *Hajók Ö.-e*. Keskeny és élénk forgalmú vizutakon hajóösszeütközések természetesen leggyakrabban fordulnak elő, de megtörténik ez a sík tengeren is a hajók őrsemélyzetének vigyázatlansága, hanyagsága, a szolgálatot tevő tisztnek hibás manővrozása folytán, továbbá viharos, ködös időben, sötét éjeken, midőn a kilátási távolság csökken; különösen a sűrű, átláthatatlan köd, mely egyes helyeken, mint pl. az É.-i és K.-i öblökben igen gyakori jelenség, megelőmozdítója a hajóösszeütközések lehetőségének és gyarapítója a tényleg bekövetkezett kollíziók számának. Fokozzák ezt a tengeren mindinkább növekedő számban mozgó gőzhajók is, melyek a szél irányától függetlenül, bármely irányban kormányozhatók és a konkurrencia folytán a hajózási törvények szabályaiknak megtartását gyakran mellőzik. Az Ö.-ek meggátlására, kikerülésére úgy nemzeti, mint nemzetközi törvények és rendeletek vannak, melyek megtartása a hajósok szigorú kötelessége. E rendeletek és törvények a helyzetlámpák kitérését, a ködös időben adandó jelek minőségét, a hajók kitérésének módjait, az Ö. beálltakor tanusítandó magatartást stb. szabályozzák, valamint azonnali kártérítési igényeket, fizetendő büntetési díjakat és személyi büntetéseket is meghatározzák, melyek hajók Ö.-éből kifolyólag a hibás felet terhelik.

**Összevágóság**, két idom egybevéágása, *kongruenciája* (l. o.).

**Összevonás**, a *beszédben* két hangnak s különösen két szótagnak egybevonása, pl. némely vidéken jéstét e helyett jó estét; az *írásban* két v. több betű összerántása, amelyenek különösen a középkori írásokban gyakoriak. A matematikában Ö. az összeadás és kivonás közös neve.

**Összevont mondat**, a nyelvtanban olyan mondat, melyben két alanynak egy közös állítmánya van stb., mert rendszerint úgy magyarázható, hogy két egyszerűbb mondatból van összevonva, rövidítve, pl. Catilina él és a tanácsba jön a m. Catilina él és Catilina a tanácsba jön.

**Összhang** (eszt.), eredetileg zenei *harmónia* (l. o.), aztán a színek s a felfogó szem sajátágain alapuló színharmónia (l. *Szín*). Általános esztétikai értelemben valamely mű részeinek egymásközt s az egészhez való kellő aránya és viszonya, a tartalom s a forma belső, szoros megegyezése.

**Összhangok fordítása**. Ha a basszus-szólamban egy akkordnak nem a primje, hanem terce, quintje vagy septimája van, akkor azt mondjuk, hogy az akkord meg van fordítva. Pl. ennek a hármas hangzatnak: *c e g* 1-ső fordítása *e g c* (szext-akkord), 2-ik fordítása *g c e* (quartzszext-akkord), ennek a heted hangzatnak: *g h d f* 1-ső fordítása *h d f g* (tercquart-akkord), 2-ik fordítása *d f g h* (quartzszext-akkord), 3-ik fordítása *f g h d* (szekund-akkord). Kilenced hangzatok is megfordíthatók.

**Összhangzat**, több hangnak akkorddá való egyesülése. De értjük Ö. alatt több hangszernek vagy énekhangnak egybecsengését is.

**Összhangzattan** az akkordokról és egymásba való fűzésükről szóló elmélet. Egyfelől vizsgálja az akkordok belső természetét, akusztikai és pszichika-esztétikai jogosultságát, még inkább azonban — és ez a tulajdonképeni Ö. — gyakorlati tanácsokat ad, szabályokat és tilalmakat állít föl arra nézve, hogy mikép kell az akkordokat logikusan összekötni. Amire csak a magasabbrendű izlés, igazi zenei ösztön és a finom hatások iránti érzék taníthat meg, azt persze könyvekből nem meríthetjük. Az Ö. módszere az, hogy megmutatja, miként kell egy adott basszus *főlé* akkordokat építeni (számozott basszus), v. azt, hogy miként kell egy adott dallam *alá* lo-rakni a harmóniai alapokat. Ennek a tudománynak az elvei lassan, de folyton alakultak. Igaz, hogy amit az ókor (Aristoxenos, Aristides, Quintilianus stb.) «harmonika» alatt értett, még csak melodika (dallamtan) volt. Csupán a skála hangjainak egymás közt való harmonikus viszonyait kutatták. A középkorban a XIII—XV. sz. már fontos igazságokhoz jutott el. Az első alapvető művet Zarlino írta (Istituzioni harmonique 1558), még részletezőbbek a XVIII. sz.-ban Rameau és Tartini. Minden zeneileg művelt népnél számos Ö.-t találunk; a magyar dolgozatok közül kiemeljük id. Ábrányi Kornél és legújabban Siklós Albert munkáját.

**Összhangzó** (*harmonikus*), l. **Összhangzat** és **Összhangzattan**.

**Összjáték** (franc. *ensemble*), több zenésznek, de énekesnek, színésznek is együttes működése.

**Összképviselő**, az országgyűlési képviselő-k választásának egyik módja, mely szerint a képviselőket földrajzilag felosztott s lehetőleg egyenlő számerejű népességet magában foglaló választókerületek választják. Másik mód az ú. n. szak-képviselő v. *érdekképviselő* (l. o.).

**Összláv nyelv**, l. *Ószláv nyelv*.

**Összminisztérium**, l. *Minisztérium*.

**Összpontosítás**, l. *Centralizáció*.

**Összrendező**, l. *Koordináták*.

**Össztulajdon** a közös tulajdonnak (l. o.) bizonyos vagyonszerűséghez tartozó dolgok tekintetében szervezett speciális alakulata, amelynél a tulajdonostárs — eltérően a közös tulajdon rendes alakulására nézve irányuló szabályoktól — a közös dolognak öt illetve eszmei hányadról (öt illetve feléről, harmadáról stb.) a közösség fennállása alatt nem rendelkezhetik. Ilyen Ö. illeti pl. a közkereseti és a betéti társaságok tagjait a társasági vagyonhoz tartozó egyes dolgok tekintetében. Olykor, bár helytelenül, Ö. alatt értik általában a közös tulajdont.

**Össztüzelés**, l. *Lövés*.

**Östábla**, l. *Ösök*.

**Österbotten** (finntl: *Pohjanmaa*), Wasa és Uleåborg finn kormányzóságok területének régi, a svéd uralom idejéből való elnevezése. L. még *Botten*.

**Österdalen**, a norvégiai Glommen folyó jobbpartján elterülő erdős vidék, mely a Snehettes csücsztől D.-re Krisztániáig húzódik.

**Östergötland**, svéd tartomány a Keleti-tenger és a Vetter-tó közt, 11,049 km<sup>2</sup> területtel, (1920) 302,948 lak. A fém- és szövőipar jelentékeny. Két csatorna: a Göta- és Kinda-csatorna szeli át. Fővárosa Linköping.

**Öster-Jöküll**, izlandi vulkán, l. *Eyjafjalla*.

**Österlein**, *Nikolaus*, író, l. *Oesterlein*.

**Östermelés**, az a produktív tevékenység, amely az ásvány-, növény- és állatország tárgyainak gyűjtésével, eltartásával és szaporításával foglalkozik. A termelés tárgyát tekintve megkülönböztetjük az östermelő foglalkozások között a növénytermelést összes ágaival, az állattenyésztést, a bányászatot, a halászatot és a vadászatot.

**Östermődés**, l. *Ösfejlődés*.

**Österö**, sziget és kerület, l. *Faröer*.

**Östersund**, Jemtland svéd tartomány egyedüli városa és tartományi székhely a Stor-tó K.-i partján, vasút mellett, (1910) 8264 lak.

**Östersund Län**, *Jemtland* (l. o.), svéd tartomány régebbi neve.

**Östörténelem**, az emberi műveltség története azon részének tanulmánya, amely az ember első felléptétől az ú. n. történelmi idők kezdetéig lefolyt. A meghatározás lényegéből folyik, hogy sem kezdete, sem vége az Ö.-nek a különböző népeknél és földterületeken azonos nem lehet. Így pl. a Közép-tenger K.-i szélén és azon túl lakó népek írásos emlékei mintegy 4—5 ezer évvel megelőzik az európai kontinens történelmi időit; viszont valószínű, hogy a kontinensen a negyedkor antropozóikus szakasza néhány évtizeddel előbb kezdődik, mint az előbb említett területeken. Ezen *időmeghatározásból* érthető, hogy hazánkban is az Ö. korhatárai a kutatások

különböző iránya és előhaladása szerint igen változók. Néhány év előtt még kétséges volt, vajjon az utolsó nagy jégkört megelőzőleg élt-e a mai Magyarország területén ember; ma már eldöntött tény, hogy a harmadik és negyedik nagy jégkor között folyt meleg korszakban, az ú. n. solutréi korszakban (mintegy 21,000 évvel Kr. e., 1. *Kőkor*) élt hazánk területén egy emberfaj. Az *Ö. kutatási területe* természetszerűleg határolódik el az őskor tárgyi emlékeire. Az őskor emberének használati tárgyai (artefaktumok), valamint temetkezési maradványai nyújtanak felvilágosítást az ősemlék tevékenységéről, szokásairól és életmódjáról. A kutatási területből következik egyúttal az *Ö. kutatási módszere*, amely általánosságban kulturtörténeti ugyan, de az egyes emlékekre nézve archeológiai jellegű; ezért szokták az *Ö.-mel* való foglalkozást szűkebb meghatározás nélkül *ősrégészetnek*, vagy röviden *praehistoriának* nevezni. A régészeti módszer lényegével jár együtt, hogy az *Ö.* egyik fontos forrását az emlékeken, artefaktumokon nyilvánuló emberi művészi törekvések, gyűjtőnéven az *őskori művészet* (l. o.), szolgáltatják. Más oldalról pedig kétségtelen, hogy az *Ö. módszerében*, mint határtanulmányoknak, részt kell vennie az *embertannak*, a *néprajznak* és *néptannak*, továbbá a *geológiának*, *paleontológiának*, valamint az *állat- és növénytanak*. Az *Ö. tanának kezdetei*, mint annyi modern tudományé, belévesznek a középkor babonás világnézetébe; az ősemléknek leggyakoribb szerszáma, a kőkalapács «mennykőbaltá» néven szerepelt egészen az újkorig, s birtoklásához csodás varázserejű hatásokat fűztek. A XIX. század elején Georges Cuvier (l. o.) volt az első, aki a fosszilis ember maradványait tudományos szemmel nézte. A kopenhágai Christ. Jürgen Thomsen (l. o.) öntötte elsőnek (1832) rendszerbe a történelemelőtti idők kulturanyagát, amikor, a használati anyag szempontjából, *kőkort* és két *fémkorszakot* (bronz és vas) határolt el. 1853-ig a kőkor ismerete majdnem kizárólag csak az újabb kőkor (neolitikum, 1. *Kőkor*) emlékeire szorítkozott. 1853 óta azonban a nyugatfranciaországi Dordogne és Charente vidékén mind számosabb barlangi lelet került napfényre, amely egy régibb kőkor (palaeolitikum) feltételezését kívánta meg. Egy év múlva (1854) már Svájcban nyomára akadtak az első cölöpéptményeknek (l. o.) s azontúl, kivált a Pó síkságán, számos ilyen őskori lakótelep maradványait (l. *Terremare*) dolgozták fel. Az 1846-ik évre esik az ú. n. *hallstatti* korszak (l. o.) megállapítása, amely már a fenntírt fémkorszakok további elkülönülésére vezetett. 1853 és 1871 közé esik Bologna *Ö.-i* szempontból annyira fontos vidékének feltárása (Villanova, Certosa). Az 1876-ik év pedig a neufchâteli tó melletti La Tène őstelepeinek felkutatásával az *Ö.* legfiatalabb szakára is teljes világosságot derített. Az *Ö.* szakirodalmára, s kivált a magyar kutatásokra nézve v. ö. *Bronzkor*, *Kőkor*, *Rézkor*, *Vaskor*. Újabb áttekintést nyújtanak az *Ö.-ről*: *Déchelette*, Manuel d'Archéologie préhistorique (1908); *Hoernes*, Natur- u. Urgeschichte des Menschen (1909); *Klaatsch*,

Entstehung und Entwicklung des Menschen geschlechts (1902—1904); *Michaelis*, Die archäologischen Entdeckungen des neunzehnten Jahrhunderts (1906); *Obermaier*, Der Mensch der Vorzeit (1912); *Schlemm*, Wörterbuch zur Vorgeschichte (1908).

**Östulok**, l. *Bos primigenius*.

**Ösválasztás** v. *közvetett választási rendszer* a képviselőválasztásnak az a módja, melynek alapján a cselekvő választói joggal bíró polgárok az ú. n. ösválasztók, nem közvetlenül választják a képviselőt, hanem csak képviselőválasztókat választanak, a képviselőt azután ezek választják. Ellentéte a — nálunk is érvényes — *közvetlen választási rendszer*. Az *Ö.* mellett felelős hozni az ösválasztók egy helyre összegyűjtésének (különösen nagyobb kerületekben nehézségét; a kluburalom s a tömegizgalom megakadályozását, s azt, hogy a képviselőválasztó rendszeren intelligensebb elemekből kerüljen ki, ez csak a választás előnyére szolgálhat. Kétségtelen, hogy az *Ö.* az alkotmányos jogoknak lényeges megcsorbitása, mert a jog képviselőt, vagy csak képviselő-választót választani, két lényegesen különböző dolog; az elsőbbség tehát mindenestre a közvetlen választási rendszert illeti meg.

**Ösvégtag**, az az ősi végtag, melyből a gerincesek végtagjai leszármaztathatók. *Gegenbauer* *Ö.-nak* tekinti azt a végtagtipust, mely a kopolyútvázból származtatható le és mely egyes kihalt őshalak (Pleuracanthida) és a ma élő köztül a Ceratodus Forsteri nevű tüdőshal végtagjában megmaradt. Ezt az ösvégtagot *Gegenbauer archipterygium* nével jelöli s ennek alapján azt az elméletet, mely ebből az archipterygiumból vezeti le az összes gerincesek végtagjait, *archipterygium-elméletnek* nevezik. Ez szemben áll az ú. n. *ptychopterygium-elmélet* melynek hívei (Balfour, Wiedersheim, Rabl stb.) a gerincesek végtagjait a gerinces állatok oldalredőiből (ptychopterygium) származtatják.

**Ösvény**, keskeny, egy ember által járható gyalogút, mely a mezőkön, erdőkön, hegyekben az emberek taposása által keletkezik. Kiránduló helyeken gondozott s egyes pontokon távolsági adatokkal s irányjelzővel ellátott *turista Ö.-ek* vannak. Szarvasállományú erdőkben készítik felkapálással és gereblyézással a *cserkész-Ö.-eket*, melyeken a vadász nesztelenül közelítheti meg a vadat. A vadak is tipornak *Ö.-eket* az erdőn, melyeken rendes ivóhelyükre v. a tisztásokra s a szomszédos mezőkre, vetésekre kijárnak; ezek az *Ö.-ek* a vadak *váltói*.

**Ösvényes** (*Ochodnica*), kisk. Trencsén vm. kiszuczaujhelyi j.-ban, (1910) 1329 szlovák lak. (Tr. Cs.-Szl.)

**Ösz**, a nyár és tél közti évszak. Csillagászatiilag az *ész* az *É.-i* féltéken akkor kezdődik, mikor a Nap az egyenlítőhöz ér és az alá halad *É. felől* D.-nek és tart addig, míg a Nap legdélibb helyzetét az egyenlítő alatt el nem éri, vagyis az *ősz* napéjegyenlőségtől (szept. 22—23.) a téli napfordulatig (dec. 21—22.). A D.-i féltéken márc. 20—21-től jún. 21-ig tart az *ész*. Meteorológiai tekintetben az *É.-i* féltéken a szept.—nov. hónap-



pokat szoktuk őszi hónapoknak mondani. A forró égövben a nyárra közvetlenül jő a tél és mint a hideg égövben a hosszúra nyúló telet a rövid nyár, úgy váltja fel átmenet nélkül ismét a telet a nyár. L. *Évszakok*.

**Ősz**, községek, l. *Kisősz*, *Nagyősz*.

**Őszapó** v. *molnárceinege* (állat), l. *Cinegefélék*.

**Őszelő** a. m. szeptember.

**Őszény** (*Jezvin*), nagyk. Temes vm. temesrékasi j.-ban, (1910) 1612 román és magyar lak. (Tr. R.)

**Ősz Kornél**, hírlapíró, szül. Szilágysomlyón 1869 máj. 8. Tanulmányai végeztével 1888. a hírlapírói pályára lépett s több napilap dolgozótársa volt. 1896-ban nagyszabású sportlapvállalatot alapított, mely magában foglalja a többi között a *Sportélet*, *Favorit* és *Magyar Turf* lapokat. Önállóan megjelent műve: *Telivérek; Jó kompánia és egyéb elbeszélések* (1901). 1913-ban versenystábillót és telivér ménest alapított és versenylóvaival, különösen a magatenyéztette «Bankár-öccse» révén, igen jelentős sikereket aratott.

**Ősz árpa**, a közönséges v. négysoros árpának őszkor vethető fajtája, amelyet bő termése miatt főképen takarmányárpának termelnek. Kétsoros árpának őszi fajtája nincs. Az Ő-t aug. végén vetik. L. *Árpa*.

**Őszibarack** és *őszibarackfa*. Nálunk a szabadban a szőlő égöve alatt tenyészthető, igen értékes gyümölcsöt termő fa, melyet hűvösebb vidékeken és északi fekvéseken már csak a falak déli oldalán rácsozaton művelnek. Némely fajtája magról nevelve is eléggé megtartja fajta-tulajdonságait, de rendszerint oltással (szemzéssel) szaporítják. Alanyul használjuk alá v. saját mageseimetét v. a keserűmandulát, a St.-Julien-szilvát, sőt edényekben nevelt fácskák nevelésére a kökényszilvát is. Szemzése rendszeren gyökérnyakban és többnyire alvószemre történik. Az oltványt bokoralakú fává neveljük, rácszatok mellett pedig legyező-alakra v. egyes és kettős U alakra stb. Termését az éves vesszőkön hozza, amiért is évenként rendszeres nyésés alatt kell tartani, ami által a fa felkopaszodása is elkerülhető. Ahol az Ő-fát a veszedelmes *levélfodrosodás* (bodrosodás) bántja (*Exoascus deformans* Fuck. nevű gombafaj okozta szabálytalan hólyagosodások, fodrosodások, görbületek és elhálványodó v. megpirosuló levéllemezek), ott a beteg hajtásrészek lenyesendő, azonfelül még rügyfakadás előtt a fakorona bordeauxi folyadékkal permetezendő. A levélfodrosodástól megkülönböztetendő a levéltetvek okozta levélfodrosodás v. inkább görbülés, ami ellen quassia-főzettel v. thanaton-oldattal való és a levelek visszajára irányított permetezés lesz helyénvaló. — Sok értékes gyümölcsű fajtája van (magvaválók és duráncaiak, molyhos és csupasz gyümölcsűek), melyek igen különböző időben, nevezetesen nálunk jún. végétől kezdve késő őszig érlelik meg gyümölcseiket. Korai érésűek: Amsden, Alexander, Sneed, Hale, Harper, Rivers, Foster stb. Közepes érésűek: Lindley (=Shanghai), Szögi duráncai, Venus-emplő, Vezerle duráncai, Elberta stb. Későiek: Sárga csodaszép, Egressy duráncai, Mezőkomáromi duráncai, Lord Palmerston, Metelka-díjas stb. Csupasz-héjúak

(kopasz barackok): Lord Napier, Rivers (korai), Victoria stb. L. még *Prunus* és a *Barackfa* cikk színes képmellékletét.

**Ősz búza** (*Triticum hibernum*), a búzának csak őszkor vethető ama fajtája, melynek teljes kifejlődésére a vetés és aratás közé eső tél szükséges. A tavaszkor vetett Ő. nem fejleszt kalászt, hanem egy ideig bokrosodik s később a rozsdá vagy más betegség teszi tönkre. A tulajdonképi Ő. tehát csak őszkor vethető, a *tavaszi* búza pedig csak tavaszkor, de ezeken kívül van oly búza is, melyet ősszel, tavasszal egyaránt lehet vetni s azért *járó*- (*váltó*)-búzának nevezik. Az Ő. biztonságosabb és bővebb termésű, mint a tavaszi, mely okból szelidebb éghajlat alatt főképen Ő.-t termelnek, így nevezetesen hazánkban és Európa Ny.-i államaiban.

**Ősz fonál**, l. *Kaparópók*.

**Őszike** (növ.), a. m. *Colchicum autumnale* és *Stephanbergia colchiciflora*.

**Ősz napéjgyenlőség**, l. *Equinoctium*.

**Ősz repce**, a káposztarepcének és a réparepcének csak őszkor vethető faja. Ha tavaszkor vetik, nem hoz magot; különféle növényi betegségek és rovarok teszik tönkre.

**Ősz rozs**, a vetési rozsnak oly faja, mely csak őszkor vetve ad szemtermést. L. *Rozs*.

**Ősz rózsá**, *aszter* (növ.), egyéves kerti virág, melynek mintegy 700 fajtáját kultiválják; l. *Callistephus* Cass.

**Őszirózsás forradalom**, az 1918 októberi forradalom elnevezése; onnan ered, hogy a mozgalomban résztvevők, különösen a katonák, fehér őszirózsát, ill. krizantémumot tűztek a mellükre vagy sapkájukra.

**Ősz szalma** az ősszel vetett növények szalmája, amiből legtöbbet tesz ki a búza és a rozs szalmája, amit túlnyomó arányban csak alomnak használnak fel.

**Ősz szántás**, a tavasszal elvetendő növények talajának ősszel való megszántása. Szabályképen lehet felállítani, hogy a tavasszal bevetendő terület már ősszel felszántassék, amit a nagyobb birtokokon már teljesítenek is, de a kiscgazdák körében még nincs oly mértékben elterjedve, mint az az okszerű mezőgazdaság érdekében kívánatos volna.

**Ősz vetés**, így nevezik az őszkor vetett gabonaneműeket és repcét. Legfontosabb őszi vete-ményeink a búza és a rozs, míg a kétszeres, az árpa és a repcének, valamint az őszi takarmányoknak csak alárendeltebb szerepök van. Az Ő. ellentéte a *tavaszi* vetés, melynek sorába a tavaszkor vetett gabonaféléken kívül az összes kapás-, ipari- és legtöbb takarmánynövény tartozik. Hazánkban az Ő. területe az 1911. évi 11·8 millió hektárnyi vetési területből 4·6 millió, vagyis az összes vetések 44%-a Ő. volt.

**Ősz virágzás**, l. *Másodvirágzás*.

**Őszöd** (most *Balatonőszöd*), kisk. Somogy vm. lengyeltóti j.-ban, (1920) 621 magyar lak.

**Őszpont**, az égnek az a pontja, amelyben a Nap középpontját őszi napéjgyenkor, szept. 23. látjuk, mikor a Nap az egyenlítőn áthalad; ez a pont egyszersmind az ekliptika és az egyenlítő egyik metszéspontja.

**Ösztöke**, a szántásnál használt kis kaparóvas, mellyel az ekevasra tapadt földet vakarják le. Néha a barmot is nógatják vele, vagyis «ösztökélik».

**Ösztön** (lat. *instinctus*), általában a cél tudata nélkül végrehajtott célszerű cselekedetekre való készség vagy hajlandóság, melynek rendszerint az a jellemző tulajdonsága, hogy az egyén vagy faj fentartására szolgál. Lehetetlen tagadni, hogy az állatok bizonyos cselekedetei (fészek rakása, téli eleségről való gondoskodás, költözködés stb.) fölötté célszerűek, elannyira, hogy ezek nélkül elpusztulnának, anélkül azonban, hogy akár saját tapasztalatukból, akár szüleiktől tanulhatták volna akár ezeket a cselekedeteket, akár pedig ezeknek jelentését, célját, fontosságát. Ezek tehát a cél tudata nélkül végrehajtott célszerű cselekedetek. Az állat életét jobbra Ő-ök kormányozzák; de bizonyos alapfeltételei az egyén és a nem fentartásának (evés, ivás, nemzés) az embernél sincsenek pusztán a tudatos gondolkodására bízva. Azért ezeket is az Ő-ökhöz kell számítanunk, legfőleg az embernél mint *természeti* Ő-öket az állati Ő-öktől megkülönböztetjük. De az emberi élet felső fokán is találkozunk az Ő-höz legalább is nagyon hasonló, rokon jelenségekkel, minők a tudatos akarattunktól egészen független vágyak és törekvések: becsvágy, dicsvágy, társasösztön, műösztön, játékosztön stb.

Tudattalan bölcsesség, kényszerítő hatalom és az egyén vagy faj fentartásának szolgálata az Ő. három jellemző vonása, melyet a tények mérhetetlen mennyiségén minden nap észlelhetünk. De épp e vonásoknál fogva az Ő. oly rejtélyes hatalomnak tetszett, mely az organikus életet még inkább megkülönböztette az élettelen természetől és egészen külön erőknek, tudattalan észnek, meg ilyféléknek a képzelésére csábította a természetbölcselőket. De már *Lotze* Wagner nagy fiziológiai lexikonában szigorúan ragaszkodott ahhoz, hogy az Ő-t is mechanisztikus alapon kell magyarázni és mióta azután Darwin az átöröklés nagy szerepére az organikus világban rámutatott, az Ő. tényleges magyarázatára is természetesebb fölfevések kínálkoztak. E magyarázat elve szigorú természettudományialapon az, hogy az Ő. átörökölt testi, lelki mechanizmus; az embernél is tapasztaljuk, hogy lassan, tudatosan szerzett készségek később tudattalanokká válnak, pl. a járás és ilyfélék; ha készségek alapvető fontosságúak az egyén és faj fentartására, akkor a természetes kiválás folytán mindinkább megerősödnek s e készségek végrehajtására szolgáló testi mechanizmus átöröklődik. Nem igaz, hogy az Ő. sohasem csal, teljesen független a tudattól és változatlanul fennáll, amint pl. Hartmann Ede a Tudattalan filozófiájában még legújabbban is állítja. Az Ő., ha a körülmények, melyek közt célszerű, megváltoznak, sokszor az állat vesztét okozza; némely Ő. beteges s az állat valamely szervének betegségéből ered; magasabbrendű állatoknál sok esetben tapasztaljuk, hogy a tudat korlátozhatja, módosíthatja az Ő-t, sőt alsóbbrendű állatok is a körülményekhez alkalmazkodva, módosíthatják Ő-szerű cselekedeteiket; továbbá az Ő. nem teszi fölöslegessé az oktatást, melylyel karöltve haladhat, mint ezt a társas állatoknál látjuk; mind-

ezekből következik, hogy az Ő. és a tudatos cselekvés közt nincs az a mély szakadás, melyet föltettünk. Az Ő. a faj intelligenciája, melyet az egyed örökségül kap, de amelyet a maga tudatos gondolkodásával, érzésével kisebb vagy nagyobb mértékben kormányozhat, nevelhet. A biológusok meghatározása szerint az Ő. öröklött idegpályákon alapuló, gyakran bonyolódott reflex. Az Ő-ök a törzsfejlődés folyamán a többi testi jellemvonásokhoz hasonlóan a természetes kiválásnak voltak alávetve és innen származik célszerűségük. V. ö. *Flourens*, De l'instinct et de l'intelligence des animaux (4. kiad. Paris 1861); *Darwin* műveit; *Wundt* lélektanát; *Romanes*, Die geistige Entwicklung im Thierreich (Leipzig 1885), a hangyákról, méhekről stb.; *Lubbock*, *Huber*, *Fabre*, *Wasman*, *Forel*, *Ziegler* (Zool. Jahrbücher 7 Supplband Jena 1904); *Gorka S.*, Az állatok pszichikai életéről (Állattani közlemények, I. köt. 1902) és mások műveit. L. még *Madárvonulás* és *Állatpszichológia*.

**Ösztöndíj** (lat. *stipendium*), a tanulók serkentésére kitűzött díj. Rendszeren alapítványok kamatjai, de lehetnek esetről esetre följánlott díjak is. Ő-akat az állam is szokott kiutalványozni külföldi tanulmányútra induló fiatal tudósoknak.

**Ösztönszerű foglalkozás** (*ösztönszerű foglalkoztatás*), a kisededévóban a gyermek kézfoglalkoztatásának egy módja. Lényege: a kisededelőzőleg mesével, beszélgetéssel a gyermek érdeklődését valamely tárgy, cselekvés irányában felkelti s azután a gyermek a számára átengedett anyagból (agyag, klontilin, papiros, pálcika stb.) úgy készítheti el azt, ahogyan akarja, ahogyan tudja. Ázáltal, hogy a gyermek úgy fogja ismeretét kifejezni, ahogyan az lelkében él, meglátjuk képzeletének fogyatékoságát, amelynek ismerete nagyfontosságú, mikor a gyermek ismeretkörét gyarapítani törekszünk. E módszernek, mely voltaképpen a kisedednevelés magyar történetében «*magyar iskola*» néven ismert törekvések továbbfejlesztése, első elméleti hirdetője *Ballai* Károly volt, míg gyakorlatilag az ő utasításai nyomán először *Takács-Berényi* Ilona, óverbácsi óvónő foglalkozott vele. Ma már Magyarországon e módszer nagyon elterjedt, sőt Németország szakköreinek érdeklődése is feléje fordult. V. ö. *Ballai* Károly, A kiseded ösztönszerű munkái; u. a., A kiseded ösztönszerű foglalkoztatása; u. a., A kisededévók foglalkoztatási eszközei (mindhárom a Kisedednevelés 1911. évfolyamában); u. a., A gyermektanulmányozás módszerei, különös figyelemmel a kisededkorra (II. kiad. Budapest 1913); u. a., A kisededgyermek alaki foglalkoztatása (Az I. magy. gyermektani kongresszus Naplója, Budapest 1913; külön lenyomatban: A kisededgyermek munkaszerű foglalkoztatásának gyermektanulmányi módja).

**Ösztörű** a. m. szénaszárító fa-ágas. Ezt három drb., 2—3 m. magas ágbogas farúdból állítják össze, alsó végüket meghegyezve, háromszögben a földre szúrják, hogy a szél fel ne döntse, tetejüket pedig vessző-gúzzsal egybekötik s ilyenformán gúlát képeznek. Erre rakják fel száradás végett a lekaszált fűvet s különösen a lóhereféléket. L. *Gúlaszárító*, *Lobor*.

**Öszutó** a. m. november.

**Öszülés** (*canities*), a hajak és szőrök megfehéredése. Rendszeren a korral járó élettani folyamat, de lehet beteges jelenség is, mint a *korai Ö.* (*canities praecox*), v. idegbajok, bőrbajok kapcsán támadó Ö. Az Ö. folyamata nem egészen ismert; valószínű, hogy az ősz szőrszál egyre pigment-szegényebben, végül egész fehéren nő. Nem valószínű, hogy a meglevő színes hajszálból tünjék el a festék, bár lehetőségét kizárni nem lehet. Az ősz hajszál vastagabb, ellenállóbb és gyakran gyorsabban nő, mint a színes. Minél több, s minél erősebben színezett haját növelt valamely hajgyökér, annál hamarabb lesz a belőle növeő hajszál ősz. A korai Ö. gyakran családi tulajdonság. Az Ö. ellen orvosság nincs, legföljebb hajfestéssel leplezhető. Az ijedtségtől v. félelemtől néhány óra alatt kifejlődő megöszülés esetei nem egészen hihetők, de mindenesetre mai tudásunkkal meg nem magyarázhatók.

**Öszvér**, a ló és szamar kereszteződésének az eredménye s ha ménlő párosult szamar-kancával, akkor *ló-öszvérnek*, ha pedig szamar-mén párosodott ló-kancával, akkor *szamar-öszvérnek* nevezik. A *ló-Ö.* (*Equus hinnus*) testének és fülének arányait anyjától, vékony, hosszukás fejét atyjától örökli, úgyszintén sörényes farkát és nyertő hangját is. Teherhordozásra használatuk első sorban, de nem tenyésztik annyira, mint a szamar-öszvért. A *szamar-Ö.* (*Equus mulus*) testarányaiban a lóhoz hasonlít, de feje, fülei és tövén rövid szőrű farka a szamarra emlékeztet. Az Ö. életkora 20—30, 40 év is. Egyesíti magában aszülők tulajdonságait; kevés igényű, kitartó, lassú, biztos járású, mint a szamar, erős mint a ló; jó erejében 150 kg. terhet is elvisz naponként 6—7 mérföldre. Az Ö. nem teljesen meddő, de ritkán vannak utódai, melyeket Olaszországban *bardetto*, Spanyolországban *burdegano* és *machoromo* néven ismernek.

**Öt**, számrendszerünk alapszámának, *tíznek* fele. Azért valamely szám csak akkor osztható öttel, ha utolsó jegye *O* v. *5*.

**Öta** (gör. *Oité*), most *Katavothra*, hegység Közép-Görögországban, K.-Ny.-i irányban húzódva a Szpercheiosz völgyét s a Mali-öblöt határolja D. felől s a Kefisszosz völgyétől választja el. Ny.-on a Pindosszal függ egybe, K. felé a Knemiszben folytatódik; az ókorban határvonal volt É.-on az aenianok, aetolok, malisziak és lokrisziak, D.-en a dóriak és aetolok közt. Herakles, a monda szerint, a hegység legmagasabb csúcsán (2158 m.) égette el magát.

**Ötárbocos bark**, négy teljes felszerelésű és egy sudár árboccal ellátott vitorlás hajó.

**Ötárbocos hajó**, öt teljes felszerelésű árboccal ellátott vitorlás hajó.

**Ötárbocos shooner**, öt irányító vitorlával felszerelt sudárárboccal ellátott vitorlás hajó.

**Ötbibés** (nőv.), l. *Pentagynae*.

**Ötfalu**, község, l. *Lándzsásóifalu*.

**Öthalom** (*Glogovác*, *Glogovát*), nagyk. Arad vm. aradi j.-ban, (1910) 4685 német, román és magyar lak., gőzmalommal. Ö. a régi Bizere apátság (l. o.) helyén áll, melynek romjai még fennállanak. Benedekrendi apátsága még 1514. is vá-

mot szedett a Maroson. Az itteni öt halomról az a rege, hogy azokat Probus császár emelte 277. a szármáták fölötti győzelme emlékére; az itt talált csontok és eszközök népvándorláskori (talán avar) temetőre utneek. Bizere nevét azonban semmi sem őrzi. Későbbi eredetű az az állítás, hogy a romok az orodi prépostság dűledékei, hogy 1135. itt tartották volna a híres országgyűlést (l. *Aradi gyűlés*) és hogy Orod (Arad) a mai Ö. helyén állott volna. 1700-ban szerb határőröket, 1724. németeket telepítettek ide. 1751-ben kivándorolt szerb lakosai Oroszországban alapítottak egy Glogovác nevű községet. V. ö. *Márki Sándor*, Arad vmegye története (I. k., Arad 1891); *Téglás Gábor*, Az első erdélyi vasút (Földrajzi Közlemények. X. évf., 1882) (Tr. R.).

**Öthimesek** (nőv.), l. *Pentandria*.

**Ötinger** (*Oetinger*), *Friedrich Christoph*, német evang. hittudós, szül. Göppingenben 1702 máj. 6., megh. Murrhardtban 1782 febr. 10. 1738 után a sváb földön több helyütt lelkészkedett. Széles körben ismeretessé lett teozófiai munkái révén a «Dél mágusa» címet nyerte. Egyházi beszédeit Ehmann adta ki 1852—57-ben 5 kötetben, összes műveit pedig 1858—67-ben 7 kötetben. Önéletrajzát Hamberger adta ki (1845). V. ö. *Auberlen*, Die Theosophie Ö.-s nach ihren Grundzügen (1848); *Ehmann*, Ö.-s Leben u. Briefe (1859).

**Ötlet** (eszt.), hirtelen támadó, újságával meglepő gondolat. Ötletes a gazdag invencióval megaldott, leleményes, szellemes ember. Az ötletesség a cselekvény feltalálásában s a párbeszéd elmés fordulataiban egyaránt érvényre jut s a költőnek, kivált a vígjáték- és bohózatírónak becses tulajdonsága.

**Ötöd** (lat. *quinta*, gör. *diapente*), mint hangfok a diatonikus skála 5-ik foka, mint hangköz lehet: *tiszta* (pl. c—g), *szűkített* (c—ges) és *bővített* (c—gis).

**Ötödéves pótlék**, l. *Állami alkalmazottak illetményei*.

**Ötödhatod hangzat** (*quintsext-akkord*) valamely hetedhangzat első fordítása. Pl. ha *ghd f*-ből *h d f g* lesz. Vagyis a terc kerül a basszusba.

**Ötödik nagyhatalom** gúnynévvel illette I. Napoleon a Der Rheinische Merkur c. 1814. megindult lapot, melyet Görres (szül. 1776., megh. 1848.) német publicista szerkesztett; ezóta a sajtót általában ötödik, ill. hatodik nagyhatalomnak szokták nevezni. V. ö. *Tóth Béla*, Szájruj szájra.

**Ötödkör** (ném. *Quinten-Cirke*), a C-től számított 12 felső quinten át való körmenet, amely a C-vel enharmonikus his-on végződik. Tehát: c—g—d—a—e—h—fis—cis—gis—dis—ais—eis—his. Quintekben *lefelé* (v. felső quartokban) haladva is lehet kört alakítani ilyen módon *c-től deses-ig*.

**Ötödnapos láz** (*quintana*), minden ötödik nap visszatérő váltóláz, amelynél két lázas nap közé 3 láztalan nap ékelődik; nem egyéb, mint szabálytalan lefolyású malária.

**Ötös** (*quintett*), olyan zenemű, mely öt énekhangra v. öt hangszerre van írva.

**Ötösbánya** (*Kotterbach*), kisk. Szepes vm. iglói j.-ban, (1910) 1596 szlovák, magyar és német lak. Határában vas- és mangánércbányászat. (Tr. Cs.-Szl.)

**Ötscher**, 1892 m. magas hegy az alsó-ausztriai Alpok déli oldalán Mariazell közelében, szép kilátással, jégbarlangokkal.

**Ötszög** (*pentagon*, *pentangulum*), általános értelemben minden öt vonal által, szűkebb értelemben minden öt egyenes által határolt idom. A szabályos Ö. minden oldala és szöge egyenlő. Így egy-egy szögére  $108^\circ$  jut. Ha a szabályos Ö. átlóit meghúzzuk, a *csillagötszöget* nyerjük, melynek oldalai az aranymetszés szabálya szerint osztják egymást. Ebben a szögek összege  $5 \cdot 36 = 180^\circ$ , mint a háromszögben.

**Ötvevény**, kisk. Győr vmegye tószigetcsilizközi j.-ban, (1920) 1698 magyar lak. O. igen régi helység, Győr és Moson között állomás volt és a Bécsbe vivő országúton mint beszálló hely már a XVI. és XVII. sz.-ban szerepelt, akkor inkább Hackstrass néven.

**Öttingen** (*Oettingen*), német grófi, később fejedelmi, 1806. óta mediatisált hercegi család. Ősi birtokai, melyek a sváb földön voltak, 1806. Bajorország és Württemberg közt osztottak fel. Nevért Ö. kastélytól kapta (jelenleg Bajorország Schwaben kerületében). A család *idősebbik* (protestáns) ága 1674. birodalmi hercegi címet kapott, de már 1731. kihalt. Az *ifjabb* (katolikus) ágának két ága virágzik jelenleg: az Ö.-*Spielberg* (1734 óta birodalmi herceg) és az Ö.-*Wallerstein* (1774 óta birodalmi herceg). Nevezetesebb tagja:

Ö.-*Wallerstein Ludwig* herceg, bajor politikus, szül. 1791 jan. 31., megh. Luzernben 1870 jún. 22. Mivel nem akart francia szolgálatba állani, 1806. mediatisálták kis országát. 1823-ban kötött morganatikus házassága miatt elvesztette főrendi jogait és bajor főudvarmesteri állását. 1825-ben I. Lajos bajor király visszaadta méltóságait s 1831. belügyminiszterré nevezte ki. 1837-ben visszalépett, mert meghasonlott a pénzügyminiszterrel. 1846-ban mint rendkívüli követ járt Párisban. 1847. nov. ő állott az új bajor kormány élére, melyet gúnyosan «Lola minisztérium»-nak nevezték (l. *Montez Lola*). Az 1848.-i müncheni forradalom kitörése után kénytelen volt visszalépni. 1862-ben zilált anyagi viszonyai a politikai életől való teljes visszavonulásra kényszerítették.

**Öttingen** (*Oettingen*), 1. *Alexander von*, német lutheránus teológus és statisztikus, szül. Wüstban 1827 dec. 24., megh. Dorpatban 1905 aug. 20., mint reneszansz teológiai tanár. Nagy irodalmi munkásságot fejtett ki. Főbb művei: *Die Moralstatistik in ihrer Bedeutung für eine Socialethik* (2 köt., 3. kiad. 1882); *Obligatorische und facultative Civilehe nach den Ergebnissen der Moralstatistik* (Leipzig 1881); *Was heisst christlich-social? Zeitbetrachtungen* (u. o. 1886); *Theorie und Praxis des Heiratens* (1892); *Luth. Dogmatik* (1897—1902, 2 k.).

2. Ö., *Arthur von*, német fizikus és zenei szakíró, Ö. 1. testvéröccse, szül. Dorpatban 1836 márc. 28. Előbb a dorpati egyetemen volt a fizika tanára; 1894 óta a lipcei egyetem tiszteletbeli tanára. A hőmérők javításaival, elektromos kísérletekkel és gőzexplóziókkal, továbbá mechanikai hőmérséklettel foglalkozott, azonkívül meteorológiai megfigyeléseket végzett, megalapította Dorpatban a meteorológiai intézetet és szélmérőt

szerveztett. A zenére fontos műve: *Harmoniesystem in dualer Entwicklung* (Dorpat 1866) hozzájárult az összhangzattan fejlesztéséhez. Feddersen-nel együtt folytatta a Poggendorff-féle *Biographisch-literarisches Handwörterbuch* c. vállalatot. Sok füzetet adott ki az Ostwald-féle *Klassiker der exakten Wissenschaften* c. gyűjteményből. Legújabb műve a *Schule der Physik* (Braunschweig 1910), az Ostwald-féle *Schule der Chemie* mintájára készült kitünő kézikönyv.

3. Ö., *Wolfgang von*, német irodalom- és műtörténész, szül. Dorpatban 1859 márc. 25. A weimari Goethe-Schiller Archiv igazgatója. Irt igen sok műtörténeti tanulmányt; nevezetesebbek: *Unter der Sonne Homers* (1897); *Das Gesetz in der Kunst* (1903); *Die Schicksale der Künstler* (1905); *Erlebtes und Erdachtes* (1911). Goethe műveinek nagy kiadásaiban jelentős része van.

**Öttinger**, *Eduard Maria*, német író, szül. Boroszlóban 1808 nov. 19., megh. Blasewitzben 1872 jún. 26. Berlinben és Münchenben humorisztikus lapokat adott ki, később külföldön, majd Lipcsében és Drezdában élt. Számos regénye közül magyarul is megjelent: *Szerelmi pikantériák* a francia udvari életből (ford. *Balázs Frigyes*, Kolozsvár 1865); *Egy tör története* (ford. u. a., Pécs 1872). Nevezetesebb munkája: *Moniteur des dates* (Dresden 1864—68, 6 köt., 1882-ig folytatta Schramm).

**Öt-tó**, két tócsoport a Magas-Tátrában; az egyik a Kis-Tarpataki völgy felső részében, a Lomniczi csüctől Ny.-ra fekszik 2006—2039 m. magasság közt s a legnagyobb területű 2,1 ha. Ennek partján a Magyar turista-egyesület Térymenedékháza a legmagasabb fekvésű volt az országban (2011 m.). A másik csoportnak, mely már Galiciában fekszik, a Rosztoka völgyben, *Lengyel-Ö.* a neve, ennek tavai: a Nagy-tó (*Wielki staw*, 1669 m., 3484 ha.), a Magas-Tátra legnagyobb tengerszeme; a Fekete-tó (*Czarny staw*, 1724 m. 1305 ha.); az Elülső-tó (*Przedni staw*, 1672 m. 770 ha.); a Kis-tó (*Maly staw*) és a Hátsó-tó (*Zadni staw pod kolem*, 1890 m. 675 ha.). Mélységük 29—78 m. (Tr. Cs.-Szl.)

**Öttömös**, kisk. Csongrád vmegye tiszáninnyi j.-ban, (1920) 860 magyar lakossal.

**Ötvenes**, Fakerthez tartozó pusztá Arad vm. aradi j.-ban, Zselénszky Róbert gróf uradalma. (Tr. R.)

**Ötvény** (*ötvözet*), két v. több fém egymással való oldata, sok esetben vegyülete is. A fémek közül némelyek (pl. az ezüst és ólom) minden arányban, mások (pl. a cink és ólom) csak bizonyos határokon belül ötvözhetőek. Az Ö. kihűlésekor az olvadékból kristályok válnak ki, később még olyan anyag, mely kristályokat zár magába, végül teljesen homogén anyag, ezt nevezik *eutektikus* Ö.-nek. Mind a három halmazállapotban más-más összetétel felel meg. Az Ö.-ek külső sajátságaikban legtöbbször eltérnek az őket alkotó egyes fémekétől, így különösen színük, keménységük, szilárdságuk, fajsúlyuk és olvadáspontjuk különbözik az alkotórészek színétől, keménységétől stb. A színes fémeket a fehérek kisebb-nagyobb mértékben halványítják. Így 33% önt és 67% rezet tartalmazó Ö. fehér, holott az 50% cinket



és rezet tartalmazó sárgaréz aransárga színű. Erősen fehérit a nikkell és az aluminium is. Az Ö. szilárdsága rendszerint nagyobb, mint az alkotórészeké, így a réz 19·33 és az ón 2·5 kg. mm<sup>2</sup>.kénti terheléskor szakad, holott a 17·3% önt tartalmazó bronz 25·5 kg.-ig terhelhető. Az ezüstnek és aranyak rézzel való Ö.-e sokkal keményebb, mint az ezüst vagy az arany, ezért pl. pénzverésre sokkal alkalmasabb, mint a tisztá ezüst v. arany, amelyek a forgalomban a folytonos kopás miatt értékükben folytonosan csökkenének. Az Ö.-ek sok esetben jobban önthetők, mint alkotórészeik, így a vörösréz sűrűfolyó volta miatt rosszul tölti ki a formát, de cinkkel való Ö.-e: a sárgaréz legjobb öntőanyagaink közé tartozik. Az Ö. olvadáspontja rendszerint sokkal alacsonyabb az alkatrészek olvadáspontjánál. Így az ón 230, az ólom 330 C<sup>o</sup>.nál olvad, de az az Ö., melyben 37% ólom és 63% ón van, 181 C<sup>o</sup>.nál hígfolyó. A villamos vezetőséget az ötvözés csökkenti. Az Ö.-eket a gyakorlatban nagyon sokféle célra használják, belőlük a legkülönfélébb eszközöket, dísztárgyakat stb. készítenek. (L. még *Érmeügy*). V. ö. *Jänecke*, Kurze Uebersicht über sämtliche Legierungen (Hannover 1910); *Schrott*, Die Metallgiesserei (Leipzig 1913); *Lederbur*, Die Legierungen (Berlin 1890).

**Ötvény** (*Utvin*), nagyk. Temes vm. központi j.-ban, (1910) 1440 román, német és magyar lak. (Tr. R.)

**Ötvénysúly**, l. *Nyerssúly*.

**Ötvös**, ötvözött nemesfémeket feldolgozó mester, tehát arany- v. ezüstműves, ékszerész.

**Ötvös**, kisk. Somogy vm. nagyatádi j.-ban, (1920) 699 magyar lak.

**Ötvös Adolf**, *Silberstein* Adolf (l. o.) írói álneve.

**Ötvösd**, kisk. Temes vm. buzásfürdői j.-ban, (1910) 816 magyar lak. (Tr. R.)

**Ötvösfalva**, kisk. Máramaros vm. huszti j.-ban, (1910) 2032 rutén lak. (Tr. Cs.-Sz.)

**Ötvösjelek**, régi ötvösmunkákon vésett acélponcolókkal bevett bélyegek, amelyek rendszeren párosával fordulnak elő. Az egyik az ötvöscéh hitelesítő bélyege, amely többnyire az illető város címeréből vett alakot ábrázol s a nemesfém-tartalomról kezeskedik. A másik a mester jele (kezdőbetűk v. ábrásjel), amely a munka jószágért szavatol. A XVI. sz.-tól a XIX. sz. utolsó harmadáig ezek a jelek általánosak, s a céhek megszűntetésekor helyükbe a *fémjelzés* lép. V. ö. *Marc Rosenberg*, Der Goldschmiedemerkezeichen (Frankfurt a. M. 1911). A magyar Ö. gyűjtésével és kiadásával *Kőszeghy* Elemér foglalkozik (Museumi és Könyvtári Értesítő 1914).

**Ötvösség** (*arany-, ezüstművesség, ékszerészipar*, l. a két *képmellékletet*), az iparművészetnek rendszerint ötvözött nemes fémek feldolgozásával foglalkozó technikája, mely alkotásainak díszítésére az öntésen, trébelésen és a vésésen kívül niellót, zománctot, igazgyöngyöt, drágaköveket s egyéb nemes anyagokat is felhasznál. Az Ö. alkotásait régen alakjuk és nagyságuk szerint a *grosseriák* és a *minuteriák* csoportjába osztották. Az előbbieknél az edényt fémlémezből állón kalapáccsal alakították s szurokkal megtöltve vésett ékítményekkel, a szurok kiolvasztása után pedig kétágú poncolóval domborúan díszítettek.

A minuteriákat bronzmintákon domborították v. poncolókkal és kalapáccsal mindkét oldalon szabadon is kidolgozták. Az Ö. története egykorú a fémek ismeretével s keletkezését a népfajok ama közös vonásának köszönheti, hogy ruháikat és testüket csillogó holmival szeretik díszíteni. A *bronzkor* (l. o.) kezdetén aranyból fegyverek és ékszerek készültek; később kardmarkolatokat, bronzcsattokat díszítettek ezzel s kar-, nyakperek, diademák és edények készültek aranyból. Közép-Európában a La Tène-korszakra nézve a kelta aranypénzek (*szivárványtányérok*) jellemzők. Az ókor keleti népeinek ötvössége, különösen Egyiptomban és Elő-Ázsiában, már jóval régebben nagy tökéletességre jutott s a mikénei, tírynsi, trójai és cyprusi ásatások történelemelőtti emlékeinek bizonyosága szerint a görög Ö.-re is nagy hatással volt, amelynek emlékei nagybárá *ékszerek* s domborúan díszített ezüstedények. A hellenisztikus Ö. egyiptomi emlékeit a ptolomaeusok korából (323—30 Kr. e.) azelőtt római munkáknak tartották, így az *osztrópataki kincset* és a *hildesheimi ezüst-leletet*. Az etruszk Ö.-et a finom filigrán munkák, a rómaiak a nemes formák s a technika tökéletessége jellemezte, amely csak a császárság vége felé hanyatlott. Az antik hagyományokat keleti elemekkel vegyítve Bizánc mesterei közvetítik Európa középkori országainak Ö.-e számára. A mikor a népvándorlás korában az Ö. hanyatlásnak indult, egyes emlékei mint pl. a *nagyszentmiklósi kincs* s a zománc pótlására szolgáló *gránátrekeszes* munkák, még mindig sok sajátos, néha kiváló vonást is mutatnak. Bizánc Ö.-ét a fatárgyak és képek vésett, vert, zománcozott és drágaköves aranylemez burkolata jellemzi (pl. Pala d'oro Velencében 976-ból), de főleg a *zománc* (l. o.) Az egyházi élet fellendülése a középkorban Európa Ny.-i országainak Ö.-ét is föllendíti. A VIII. sz. legszebb emléke a kremsmünsteri Tassilo-kehely vésett és niellós díszítésével. A technika a XI. sz.-ig fogyatékos, de a haladás inentől fogva egyre szembetűnőbb. A román építéset korában az ereklyetartószekrények és hermák az Ö. legkedveltebb alkotásai, amelyeket zománcképekkel és gömbölyűre csiszolt drágakövekkel díszítenek. A gótika korában a kehelyen és úrmutatón táruelének tanulságosan az Ö. fejlődése, de asztaldíszek, ereklyetartók stb. is készülnek gótikus ékítményekkel. A renaissance korában az Ö. mindinkább elvilágiasodik s virágzásának főhelye pompás középkori előzmények után Itália. Antik szabású edényformák és díszítő motívumok jellemzik ezt a kort, amely alkotásait kristályosan köszörült drágakövekkel, zománccal, gemmáknak feldolgozott féldrágakövekkel díszíti, de gyöngyházat, korallt s egyéb többé-kevésbé nemes anyagokat is feldolgoz. Az olasz Ö. legkiválóbb mesterei egyben szobrászok v. festők is voltak. Így Ghiberti, Verrocchio, Pollaiuolo, Francia a XV., Benvenuto Cellini a XVI. sz.-ban. Egyéb híres olasz mesterek a XIV. sz.-ban Andrea Arditi, Cione, a XV. sz.-ban Maso Finiguerra, a niello nagy mestere, a XVI. sz.-ban Caradosso. A XVI.—XVII. sz.-ban Németországban az Ö. különösen világi téren nagy fellendülést mutat. Ennek főhelyei





1. Antik ezüstdény a hildesheimi leletből. Berlin.

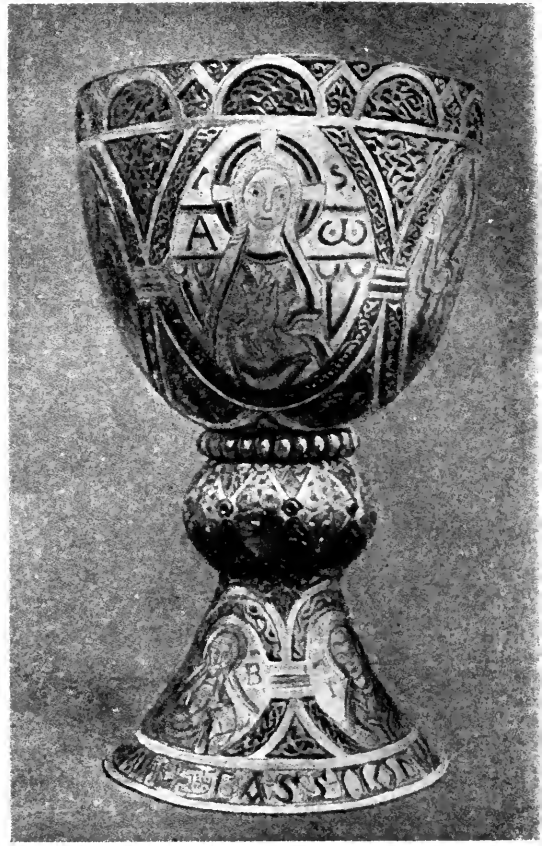

2. A kremsmünsteri Tassilo-kehely, VIII. sz.

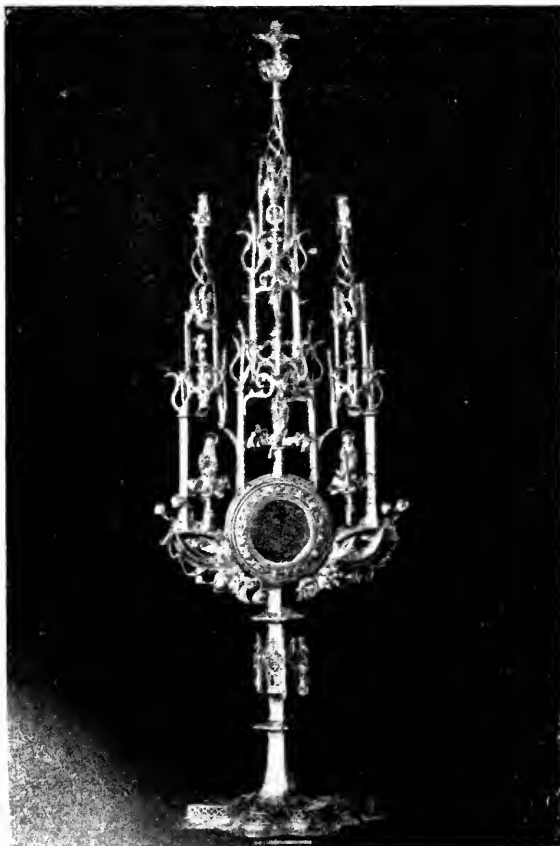

5. Gótikus Urmutató. Zágráb. XV. sz.



6. Szent László hermája. Győr.



3. Románkori ereklyetartó Aachenben. XIII. sz.

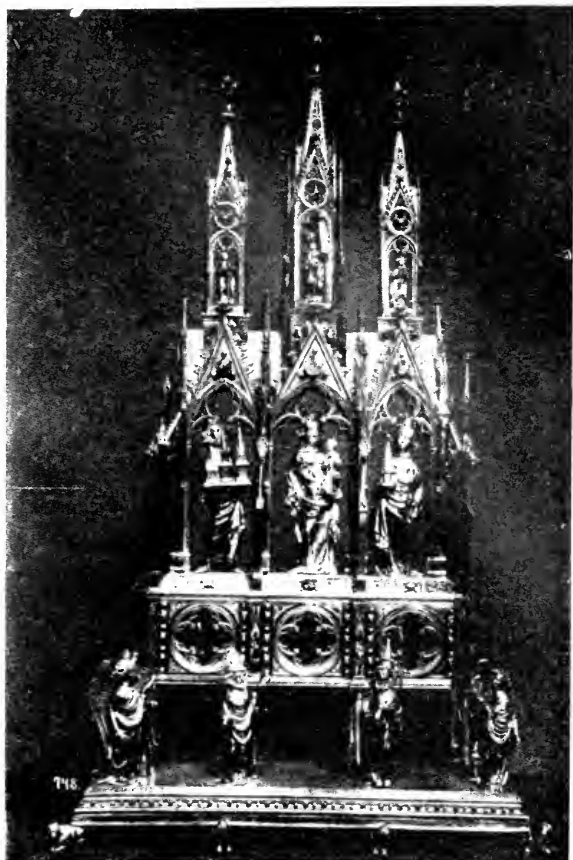

4. Gótikus ereklyetartó Aachenben. XIV. sz.

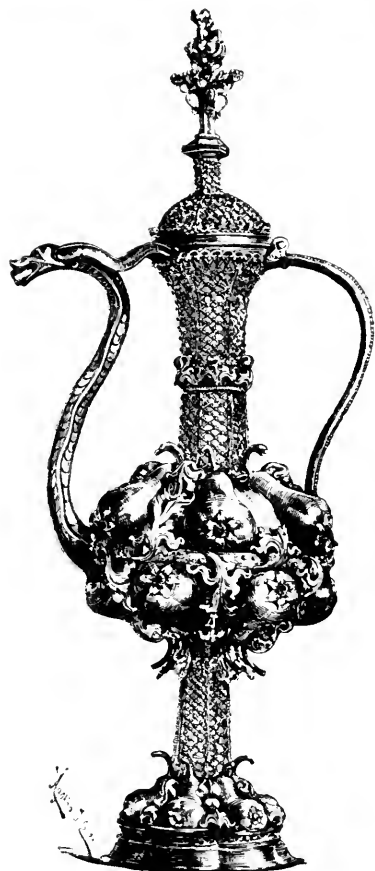

7. Nagyváradí ampolna. XV. sz.  
Nemzeti muzeum.



8. A Suky-kehely. XV. sz. Esztergomi kincstár.









9. Mátyás bécsújhelyi serlege.



11. Petzold-serleg. XVI. sz., Esterházy-kinestár.



10. A Merkel-féle asztaldísz.  
(Jamnitzer.)



12. Planétás kupa. XVI—XVII. sz.  
Besztercebányai muzeum.



13. Nyitrai aranykehely. XVII. sz.



15. Rokokó ciborium. XVIII. sz.



14. Kupa, Hanntól. XVII. sz.



16. Empire ezüst gyertyatartó  
Rath, György-muzeumban.





Augsburg és Nürnberg s *ékszereken* kívül különösen az ívöedények rendkívül változatos formái és az asztaldíszek jellemzik. Mintalapokat az Ö. számára az ú. n. kismesterek rajzolnak, de nagy hatást gyakorolnak művészi fejlődésére a festők is, mint ifj. Holbein. A legkiválóbb német ötvösök a XVI. sz.-ban Vencel Jamnitzer, A. Eisenhoit, a XVII. sz.-ban Dinglinger, Altemstetter. A XVIII. sz.-ban az Ö.-nek a francia mesterek szabnak irányt, akiknek a modern Ö.-ben is jelentős szerepük volt (Lalique), amelyre a XIX. sz. végén a sajátos stílusú keleti Ö., különösen a japáni és indiai is hatással volt.

Hazánkban a magyar Ö. legrégebb emlékei a palmettás díszű, végtelen mustrájú honfoglaláskori vertezüstlemezek és pitykék. Az Árpádok korában sok bizánci ötvösmű került hozzánk, de már a XI. sz.-ban is vannak ötvöseink, akik a királyi udvar és a kolostorok számára dolgoznak. Árpádkori Ö.-ünk virágzásáról többnyire csak írott adatok tanuskodnak. Pl. a veszprémi székesegyházat 1276. pártütők rabolták ki, s 15 arany-, 20 ezüstkelyhet, 20 aranyfeszületet, 4 arany és 11 ezüst ereklyetartót vittek el innen. Bizánci és bizánci jellegű emlékeken kívül, mint a minők a magyar szt. korona, ereklyetartó táblák s ékszerek, a magyar Ö. jelentősebb munkái csak a XIV. sz.-tól kezdve maradtak ránk, amikor is az Anjouk révén az olasz hatás válik szembetűnővé. Róbert Károly udvari ötvöse, Siena Péter szepesi alispán olasz volt, aki a király vésett arany pecsétjéért Jamnik falut kapta adományul. Olasz hatást mutat Erzsébet királyné ezüst oltára (a párisi Rothschild-gyűjt.-ben) áttetsző zománcos képeivel s néhány hasonlóan díszített kehely és feszület (pl. az iglói). A magyar Ö. speciális díszítőtechnikájának, a sodronyzománcnak (l. *Zománc*) egyik legrégebb emléke Szt. László hermája Győrött a XV. sz. elejéről. A XIV. sz. végén ötvöseink már céhekbe állanak, ezek sorában a budai, kassai, brassói, pozsonyi stb. válik idők folyamán híressé. Kassán a XIV. sz. végén már 16 ötvös dolgozik. Ezeket s számos más középkori mesterünket névszerint is ismerjük. Kolosvári Márton és György híres szobrászaink a XIV. sz.-ban ötvösök voltak. XV. sz.-beli Ö.-ünk emlékei sorában a sodronyzománcos és filigrános díszű kelyhek s a gótikus elemekből összerótt urmutatók a legkiválóbbak (Suky Benedek kelyhe, a zágrábi és felkai urmutató). Vannak világi emlékeink is, főleg serlegek és *ékszerek*, mely utóbbiak stílusában a XVI. sz.-ban a török hatás válik szembetűnővé. Ö.-ünk ekkor Augsburg és Nürnberg hatása alá került, amely a XVII. sz.-ban is tart, de e mellett speciális technikáink is vannak, mint az ú. n. erdélyi *zománc* (l. o.). E korbéli Ö.-ünk technikáira legjobb forrásaink Kecskeméti V. Péter ötvöskönyve 1664-ből, amelyet 1884. Ballagi Aladár adott ki. Erdélyi fejedelmeink pártolása Erdélyben és Felsőmagyarországon egyaránt nagy virágzásra juttatta Ö.-ünket, amelynek eddig ismert legkiválóbb mesterei a XVI. sz.-ban a kassai Anthonius mester, a löcsei születésű Khuen János, aki Besztercebányán dolgozott (Radvánszky-serleg), a XVII. sz.-ban a brassói Zomor v. Zemer Mihály és Hann Sebestyén, a kassai Lippay János, a selmeczi Weigl

Bertalan, a XVIII. sz.-ban a löcsei Szilassy János, a XIX. sz. első felében a pesti Giergl, a besztercebányai Libay Sámuel és Szentpétery József. Korunkban az Ö. terén Roger Adolf és Wisinger Mór, újabban Tarján Oszkár és Hibján Samu s az iparművészeti iskola tanára, Zutt váltak ki; gyári üzemben készült művészi munkáival a régi multti Sandrik-ezüstgyár Selmezbánya mellett. Régi Ö.-ünk műtörténeti fontosságáról a Budapesten 1884. rendezett ötvösműkiállítás tárt elénk először világos képet, amelyet azóta az ezredéves kiállítás és iparművészeti muzeumunk kehelykiállítása (1912) még teljesebbé tett. V. ö. *Mihalik* József, Az Ö., Az Iparművészet Könyve III. k.-ében, amely az irodalmat is felsorolja.

#### Ötvözés, l. *Ötvények*.

**Ötz-völgy** (*Ötzthal*), az Inn legnagyobb és Tirol egyik legérdekesebb völgye, Imst kerületi kapitányságban, (1900) 4396 lak. A völgy Imstől KDK.-re mintegy 12 km.-nyire az Inn jobbpartján kezdődik és D.-felé 86 km.-nyire húzódik, az Acher vagyis Ö.-i Ache folyik rajta végig. Középes magassága 1403 m., 86 gleccser és 70, 3000 m.-nél magasabb hegyesítés (Wildspitze 3776 m., Weisskugel 3741 m.) szegélyezi. Az Ö. mély, alsó részén széles és termékeny, közepén több helyen összeszorul, felső részén a hótakart területen szétágazik. Felső részén lavinák, alsó részén megiszapfolyások szokták pusztítani. Az Ö. bejáratában fekszik *Ötz* falu (989 lak., 820 m. magasban) az Acherkogel (3005 m.) lábán szőlő- és gesztenyetermesztéssel. Innen vezet föl az első lépcső: a Gesteig, amelyen az Ache vad zuhatagban rohan le, a magas Engelswand lábán az Umhausen (1175 lak., 1036 m. magasban) körüli medencébe. Itt sok vízesés van a környéken, legszebb a Hairlach-patak vízesése a Stuibenfall (umhauseni vízesés). Umhausen fölött van a leghosszabb hegyszoros, a Maurach, amely fölött a Sulzthal nyílásában van a Längenfeld (1262 lak., 1164 m. magasságban) körüli völgytágulás. Tőle 3 km.-nyire Hubennél (429 lak., 1182 m.) a völgyet egy erdős hegy csaknem teljesen elzárja, de az Ache ettől balra utat tör magának és a Söldenről elnevezett (1070 lak., 1401 m.) völgylépcsőbe vezet föl. Itt kezdődik a felső Ö. vad hegyszorosa (Kübtren), emögött van Zwiefelstein (62 lak., 1456 m.), ahol a völgy kétfelé ágazik. DDNy. felé visz a Fendertal Fend (52 lak., 1892 m.) faluval s innen 25 hágó vezet a szomszédos völgyekbe. D.-nek tart a Gurglerthal Gurgl (124 lak., 1900 m.) faluval, amely Tirol legmagasabb fekvésű falva s a Gurgl-tóval (2393 m.). V. ö. *Sonklar*, Die Ötzthaler Gebirgsgruppe (Gotha, 1860); *Petersen*, Aus d. Ötzthaler-Alpen (München, 1876); *Zwick*, Führer durch die Ötzthaler-Alpen (Gera, 1885); *Gwercner*, Das Ötzthal in Tirol (Innsbruck, 1886); *Zimmerer*, Das Ötzthal (München 1904).

#### Ötvölgyi-Alpok v. *Ötzthali-Alpok*, l. *Alpok*.

**Öv**, általában véve bármely tárgy, mely bizonyos szélességben egy másikat körül fog, különösen pedig 1. az ember derekát kerítő keskenyebb v. szélesebb szalag; 2. lovakon a befogáskor alkalmazott hám; 3. csillagászatilag az egyes éghajlatok elnevezésé, melyek az egyenlítőtől észak v. dél felé bizonyos szélességen az egész földgömbön

egyformán terjednek: forró földön az egyenlítő-től a két térítőig, mérsékelt öv a térítőkötől a sarkkörökig és hideg öv a sarkköröktől a két sarkpontig; 4. a halászatban a háló húzásához való derékhám, rajta a mentő és a csüggesztő; 5. kristálytani szempontból 1. *Kristály*; 6. botanikai értelemben 1. *Növényföldrajz*.

**Övcsatorna.** Ha valamely mélyen fekvő vidéket meg akarunk szabadítani az azt ellepő víztől, első teendőnk megakadályozni a magaslatok vizeinek a lapályra ömlését s e célból a lapály s a magaslatok közös határán csatornát vezetünk körül, amely a magaslatokról lejövő vizet valamely folyóba vagy állóvízbe elvezeti. Az Ö. méretei a felfogandó vízmennyiségtől és a csatornának adható eséstől függ.

**Översee,** falu Schleswig porosz kerületben, a Treene mellett, 307 lak. 1864 febr. 6. a Steinmann dán generális vezérlete alatti hadat Gablenz osztrák vezér itt megverte.

**Övesállat,** 1. *Armadillo* és *Matako*.

**Öves állatok,** 1. *Páncélos állatok*.

**Övesbáb** (*pup. succincta*), a nappali lepkék egyik csoportjánál, pl. az özöndékeknél, a fecskefarkuaknál stb. fordul elő, midőn a hernyó átalakulva bábbá, ezt falhoz, v. valamely faághoz övalakulag elhelyezett fonadékkal erősíti oda, ellentétben a fejjel lefelé egy kis szálon függő bábbal (*p. suspensa*), minők a Satyridák, Nymphalidák stb. bábjai.

**Övesek** (állat), 1. *Páncélos állatok*.

**Övkés,** 1. *Handzsár*.

**Övlemez,** szögecselt tartónak v. rácsos tartó övének alkotórésze, rendszeren 8—13 mm. vastag lapos vas. L. *Vashíd*.

**Övpáncél,** 1. *Övvért*.

**Övsömör** (*Zoster zona*), rendszeren a test valamelyik bőridegének lefutása szerint elhelyezkedő, gyuladt bőrszigeteken csoportosuló, hólyagokból álló fájdalom kiütés, mely a testnek csak egyik oldalán szokott fellépni és csikos, a középvonalban megszűnő alakjával már régóta felkeltette az emberek figyelmét. Kitérését néha fájdalmas égés, viszketés, izzadás előzi meg; a hólyagok néha beszáradnak, máskor azonban üszkös fekélyekké válhatnak. Sokszor egyéb, főleg gerincagyi vagy lues-betegségek jele, máskor mérgezések (arzen) után lép fel. Néha fertőzőnek látszik (epidémiaszerű halmozódása az eseteknek, recidivák stb.). Rendszerint pár hét alatt lefolyik és főleg tisztaságot és nyugalmat igényel.

**Öv-várak,** 1. *Váröv*.

**Övvért** v. *övpáncél* (ném. *Gürtelpanzer*), vérteshajók vértzetének legfontosabb része, vagyis az, amely a hajó vízvonalát védi a lövegtűz ellen és övszerűen végigfut a vízvonal mentén valamivel több mint 1 méternyi szélességben a vízvonal felett és alatt. Vastagsága a hajótípus szerint különböző.

**Öynhausen** (*Oeynhausen, Bad-Ö.*, ejtsd: ön—), város és látogatott német fürdőhely a Weser-völgyben. Minden porosz kerületben, (1910) 4291 lak. Nagy kertjében IV. Frigyes Vilmos császár tervei szerint épült a fürdőház.

**Öz** (*Capreolus caprea* Gray, állat), a Szarvasfélék családjának egyik faja. Igen kecses ter-

metű állat. Feje rövid, tompán lecsapott; fülei közepeshosszúak; szemei nagyok; könnygödrei igen kicsinyek; nyaka hosszú; törzse aránylag zömök; lábai magasak, vékonyak; patái kicsinyek, hegyesek. Agancsainak rózsája széles, ágai erősek, érdesek s rendszeren csak két bogot eresztenek. Az első évben ágatlan csapjai vannak; a másodikban az ágak középtükön kissé osztottak; a harmadik évben jelenik meg a tökéletes agancs, a nyolcasok és tizesek igen ritkák. Agancsán nagyon gyakoriak a különböző torzképződések. Az igen idős nőstényeknek is nő néha agancsuk. Szőre sima, tömött, nyáron fölül és kívül sötét rozsdavörös, télen barnás-szürke; lábainak alsó és belső oldala világosabb. Álla, alsó állkapcsa és felső állkapcsának két oldalán egy-egy folt fehér; fülei kívül valamivel sötétebbek, belül sárgásfehérek; tükre nyáron sárgás, télen fehér. A bornyu vörhenyes alapon fehérén v. sárgásan pettyezett. Igen gyakori a fekete, fehér, ezüstfényű és foltos példány is. Csaknem egész Európában és Ázsia nagy részében honos. Észak- és Közép-Oroszországban nem tenyészik, Svájból pedig nagyrészt kiirtották. A nagy erdőket lakja, különösen kedveli azonban a fiatal lombos erdősegeket. Szibériában az évszakok változásakor vándorútra kel s a hegyekből a térségre ereszkedik le. Igen ügyesen ugrik és úszik; igen óvatos és félénk. Leginkább családokban él együtt: egy bak egy, ritkábban 2—3 tehénnel és borjaival, de télen több család is összeverődik. Nappal elrejtőzik s csak éjjel barangol. Leveleket, rügyeket, fiatal hajtásokat, búzát, árpat, zabot, káposztát, lóherét stb. eszik. A bak agancsait októberben vagy novemberben veti el és márciusban nőnek ki az újak. Párosodása július közepétől augusztus közepéig tart. A fiatalok 10 hónapig a családban maradnak, aztán elszélednek és 14 hónapos korukban ivarérettek. Húsa izletes, bőrét és szőrét is felhasználják. Fiatal erdőekben néha nagy károkat okoz.

**Özárpa** (növény), 1. *Elymus*.

**Özbég** (*uzbég*). Szt László közönségesen 3-ik-nak nevezett, egyébként pedig legrégebb törvényében említettnek várnépek, örök v. szolgák s más alsóbb rendű néposztály társaságában. A törvény ugyanis elrendelte, hogy miként emezeket, úgyszintén azokat is, «kiket közönségesen uzbegnek neveznek, bárkitől függenének, be kell mutatni a királynak Boldogasszony napján». Aki pedig ezt elmulasztotta, kétszeres bírságot fizetett. A várnépség és az örök a király hatalma alá tartoztak, ellenben az Ö-ek Marczali szerint (A magy. nemz. tört., milleniumi kiadás II. kötet, 110. old.) hihetőleg felszabadított rabszolgák voltak s nem tartoztak a király hatalma alá.

**Özbégek** (*uzbégék*), török népfaj Közép-Ázsiában, nevezetesen Khivában, Bokharában, Ferghánában. Nem néprajzi, hanem politikai elnevezése a X. sz.-tól gúzoknak nevezett hatalmas és magas műveltségű ujjur-török ágának. Mohammed Seibáni, a nagy hódító uralkodása alatt a XVI. sz.-ban vették föl ezt a nevet, amely Ghajasz-ed-Din hitbuzgó fejedelem Özbég (jeles úr) melléknevéből ered. A sok iráni elemmel keveredett Ö. túlnyomó részt földművesek, csak kevés nomád van köztük.

Számuk megközelíti a két milliót. V. ö. *Vámbéry Á.*, Bokhara története (Budapest 1873); *Howorth*, History of the Mongols (London 1880); *Vámbéry Á.*, A török faj (Budapest 1885), s a tőle kiadott, németre fordított özbég hősköltemény: Scheibანი (1885).

**Özdöge** (*Ezdeg*), kisk. Nyitra vm. érsekújvári j.-ban, (1910) 884 szlovák és magyar lak. (Tr. Cs.-Szl.)

**Özgödör**, kisk. Vas vm. németújvári j.-ban, (1910) 399 horvát és német lak. (Tr. A.)

**Özhívás**, az özbaknak a párzási időben az öztehén hangjának utánzásával lövésre csalogatása. A tehen gyenge, síró hangját falevével vagy e célra készült sípokkal (özhívók) utánozzák a vadászok. A hívásra gyorsan jövő bak *beugrik*.

**Özlábgomba**, *pereces galóca*, *kukumuki gomba*, ném. *Parasolpitz*, *Schirmling*, lat. *Lepiota procera* (Scop.) Quél. (növ., színes képét l. a *Gombák* cikk I. képmellékletén). Feltűnő nagy gomba. Erdőkben, erdei tisztásokon rendszeren seregesen terem. Fiatal korában ehető, húsa gyorsan megkeményedik, szívós lesz. Tönkje 10—30 cm. magas, hengeres, tövén duzzadt, belül csöves, kívül barnás pikkelyekkel fedett. Kalapja eleinte burokban rejtőzködik, majd harangalakú, végül ernyőhöz hasonló. Átmérője 10—30 cm. Fehéres v. szürkésbarna, közepén sötétebb színű. Felülete pikkelyes. Húsa és lemezei megtörés után rózsaszínűek. Illata kellemes. Lemezei fehérek, sűrűn állók.

**Özofagizmus** (*oesophagismus*), a bázsing (oesophagus) görcse, mely a nyelést lehetetlenné teszi; idegbajoknál fordul elő.

**Özöndékek** (*Pieridae*, állat), a Nappali lepkék egyik családja, hová középnagy, fehér v. sárgás s rendszerint feketén tarkázott lepkefajok tartoznak. Némely fajok nagy tömegekben jelentkeznek évente s hernyóik szinte *előzönlik* a gyümölcsfáinkat, mint a *galagonya-lepke* (l. o.), v. kerti veteményeinket, mint a *káposzta-lepke* (l. o.) s így kártékonyak. Említendők még: a *répa-Ö.* (helyesebben: répa-lepke, *Pieris rapae* L.); a *repce-Ö.* (repce-lepke, *Pieris napi* L.); az *aurora-lepke* (*Euchloë cardamines* L.); a *mustár-lepke* (*Leptidia sinapis* L.); a *kénes- és sáfrány-lepke* (*Colias hyale* L. és *edusa* F.); a *citrom-lepke* (*Gonepteryx rhamni* L.) stb.

**Özönvíz**, l. *Vízözön*.

**Ö-ző nyelvjárás**, l. *Nyelvjárás*.

**Özörény** (azelőtt *Horka*, most *Gemerská Hôrka*), kisk. Gömör- és Kishont vm. tornaalfjai j.-ban, (1910) 1027 magy. lak., nagy papirgyárral. (Tr. Cs.-Szl.)

**Öztetem** a ló hátulsó lábán, a csánk külső oldalán előforduló csontkinövés, mely ha in vagy szalag alatt van, sántaságot is okozhat.

**Özvegy**, nő, akinek férje meghalt. Mig újra férjhez nem megy, elhunyt férjének nevét és rangját megtartja. Nehogy a gyermek atyja iránt kétség támadjon, az özvegynek tilos új házasságot kötni házasságának megszűnésétől (a férje halálától) számított 10 hónap eltelte előtt. A tilalom elenyészik, ha a nő időközben szült. Az igazságügyminiszter felmentést adhat (1894. XXXI. t.-c. 24. §).

**Hadi-Ö., hadiárva.** Hadi-Ö., akinek férje a háború idején teljesített katonai szolgálat közben, v. a szolgálat alatt szerzett sebesülés v. betegség következtében, a tartózkodási helyén lefolyt hadi események, menekülés, hadifogság folytán halt meg, v. akinek férjét egyébként az ellenség fosztotta meg életétől. Hadiárva az a gyermek, akinek szülője (mostoha-, örökbefogadó szülője) v. az, aki köteles volt őt eltartani, ugyanily körülmények közt halt meg. A hadi-özvegyeket és hadiárvákat a magyar jogszabályok, a nekik járó pénzbeli illetményeken felül számos kedvezményben részesítik. Így állami hivatalok, közüzemi alkalmazási helyek betöltésénél ugyanazon képesítés mellett az özvegy részére elsőbbség van biztosítva (5204/1919. M. E. sz. r.), a földbirtokrendezés során házhelyre és földre elsősorban tarthatnak igényt (1920. XXXVI t.-c. 2. §. 1. p.), a házhelyért és földért fizetendő összeg egy részét az arany vagy ezüst vitézségi érmmel kitüntetettek arra rászoruló Ö.-ei és árvái segélyként kapják (94,000/1921. F. M. sz. r.) A hadiárvák közép- és felsőiskolai tanulmányok folytatására nevelési segítségben részesülnek (2000/1917. M. E. és 6682/1920. M. E. sz. r.) Űgyeiket a m. kir. népjóléti és munkaügyi miniszterium Hadigondozó Hivatala intézi.

**Özvegyek és árvák ellátása**, a szociális biztosításnak az az ága, amelynek célja pénzbeli jogigények megszerzése a családfő elhalálása esetére. Feladata ama gazdasági hátrányok kiküszöbölése, amelyek a közvetlen hátramaradtakra a családfő halálából származnak. Hazánkban úgy, mint külföldön is, az állami és egyéb köztisztviselők özvegyeinek ellátásáról régibb törvények gondoskodnak (l. *Özvegyi nyugdíj*). A magántisztviselők nagyobb vállalatoknál maguk szoktak nyugdíjalapokat teremteni; vannak más nagyobb foglalkozási ágaknak is (színészek, ujságírók stb.) nyugdíjalapjaik, amelyek az özvegyek ellátásáról is gondoskodnak. Az ipari munkások állami özvegyellátásáról baleset által bekövetkezett halál esetére a törvény úgy gondoskodik (1907. XIX. t.-c.), hogy az özvegy járadéka haláláig, vagy újból való férjhezmenetelig a baleset következtében elhalt férj évi munkakeresményének 20%-a. A hátrahagyott gyermekek járadéka 16. évük betöltéséig (tekintet nélkül törvényességükre), úgyszintén az örökbe fogadottaké egyenként az elhalt keresményének 15%-a, ha teljesen árván maradnak, vagy ily viszonyba később jutnak, a keresménynek 30%-a. Ha a gyermekek teljesen árván maradnak és mindkét szülőjük biztosítva volt, járadékuk alapjául a nagyobb munkakeresménnyel bírt szülő keresete vétetik. A pénz fizető erejének csökkenése miatt újabban rendeleti intézkedéssel megfelelően emeltettek az özvegyek és árvák segélyei ú. n. járadékpótlékkal. A magyar mezőgazdasági munkások családjának baleset folytán beálló haláluk esetében járó segély mérvét rendeletek szabályozzák.

**Özvegyek feláldozása.** Az özvegynek a férj sírján való feláldozása, máglyán v. más módon, különösen Indiának jellemző szokása, ámbar másutt is előfordul, pl. Fidsziben és a régi bolgá-



roknál. Feltételezik, hogy a másvilági élet folytatása a földinek, ahol tehát a megkötött házasság is folytatódik. Az Ö. nem tekinthető primitív ritusnak, hanem kétségkívül csak lassan fejlődött ki abból a felfogásból, hogy a holt férj hazajár nevéhez, aki ezáltal veszélyessé, kerülendővé válik (l. *Tabu*) és elpusztítandó. V. ö. *Oldenberg*, *Die Religion des Veda* (1894); I. C. *Oman*, *Cults, Customs and Superstitions of India* (1908); O. *Schrader*, *Totenhochzeit* (1904); G. *Révész*, *Das Trauerjahr der Wittwe*, *Zeitschrift für Socialwissenschaft* (1901).

**Özvegyi ellátás, l. Özvegyek és árvák ellátása, Özvegyi nyugdíj, Özvegyi pénztárak.**

**Özvegyi jog** (*jus viduale*), nem tévesztendő össze az *özvegyi örökléssel* (l. o.). Bármely rendű özvegyasszonyt megillet. Az Ö. címén az özvegy, amíg férje nevét viseli, törvényes öröklés esetében az egész hagyatékban benmaradhat és haszonélvezheti a hagyatékban azt a részét, amelyet nem ő kap örökségül. Vagyis ha az örök-hagyó ivadéka a törvényes örökös, az özvegy az ivadéka szállott egész hagyatékot haszonélvezi; ivadék nemlétében pedig (minthogy a szerzeményt ez esetben maga az özvegy öröklí, az Ö. az ági vagyona terjed ki. Az örök-hagyó az Ö.-ot végintézkedéssel a törvénytől eltérőleg rendezheti; tőkével válthatja meg, vagy szűkebbre szoríthatja. Elengedhetetlen azonban, hogy az özvegynek az örök-hagyó állásához és vagyonához mért illendő eltartása, annak beszámításával, amit férje után akár közszerezmény címén, akár örökségül kapott, a hagyatékából kikerüljön. Ennél kisebb mértékre az örök-hagyó az Ö.-ot nem szoríthatja. Az Ö. korlátozását a leszármazó törvényes örökösök is kérhetik. Ha az özvegy édes gyermekei az örökösök, az özvegy a gyermekek részét kiskorúságuk alatt ügyis anyai joga a jövedelmekről való számadás kötelezettsége nélkül kezelheti; a nagykorú gyermekek azonban kívánhatják, hogy az Ö. a hagyatékban az illő tartás mértékére korlátoztassék. Az örök-hagyó korábbi házasságából való gyermekek a közrendű özvegy Ö.-át esetleg még ennél is szűkebbre szoríthatják; nevezetesen azt kívánhatják, hogy az özvegy közszerezményén kívül érje be egy gyermekrésznyi haszonélvezettel a hagyatékban abból a részéből, amely az utolsó házasságbeli szerezmény levonása után marad. Nem követelhet Ö.-ot az özvegy, ha arra érdemtelen, vagyis ha oly cselekményt követett el, amely miatt férjétől ennek életében nem követelhetne ideiglenes nőtartást sem. Az Ö. megszűnik az özvegy halálával, férjhezmenetelével (a nemes és honorátor özvegy ilyenkor a hagyatékából kiházasítást követelhet) s a mostani bírói gyakorlat szerint akkor is, ha az özvegy erkölcsstelen életet él, amellyel az Ö.-ra utólag érdemtelenné válik.

**Özvegyi nyugdíj**, életjáradékszerű eltartás, mely általában a nyugdíjra igényt szerzett tényleges v. nyugdíjazott állapotban elhalt tisztviselő, altiszt v. szolga özvegyének jár akkor, ha férjével a tényleges szolgálat ideje alatt, v. azt megelőzőleg lépett házasságra, ha a házasság megkötésekor a férj még nem volt 57 éves, ha a házasság a férj halálát legalább 3 hóval meg-

előzte és ha az özvegy a férj halálakor vele együtt élt. E feltételek alól a törvény (1912. LXV. t.-c. 51. §.) több kivételt állapít meg, Ö.-at állapítván meg olyan — egyébként Ö.-ra igényt nem adó — házasság után, amelyből gyermek származott. Az Ö. összege a törvény 53. §-ába foglalt táblázatban van a férjnek a tényleges szolgálatban utoljára élvezett beszámítható javadalmazásának alapul vétele mellett megállapítva, oly módon, hogy az Ö. a kisebb javadalmazásoknak mintegy felét, a nagyobb javadalmazásoknak mintegy egyharmadát teszi ki. Ha az ebben a táblázatban megállapított Ö. kevesebb lenne, mint annak az összegnek a fele, amelyet a férj nyugdíj címén húzott, Ö. címén a különbözet is jár az özvegynek. Ö. jár a férjétől bírósági ítélettel törvényesen elvált nőnek is, ha a házasság a férj hibájából bontatott fel és ha a nőt eszerint tartásdíj megillette. Ha ilyen esetben a volt férj halálakor igényjogosult özvegyet is hagyott hátra, az Ö.-ban mind a két nő egyenlő mértékben részesül, az előbbi azonban nagyobb összegre nem tarthat igényt, mint amennyi a részére megállapított tartásdíj összege volt. Kedvezményes Ö. jár, amikor a férj szolgálatának teljesítéséből kifolyóan szenvedett baleset vagy más körülmény következtében idő előtt hal el. Az Ö.-ból, valamint a nevelési járulékból köteles az özvegy nemcsak a saját, hanem esetleg férje korábbi házasságából származó gyermekeket is eltartani, ellenesetben a gyámhatóság által kirendelt gyám kezéhez utalják ki, esetleg az Ö. egy részét is. Az Ö. megváltását a férj halálától számított egy év múlva lehet engedélyezni. A megváltási összeg az Ö.-nak két évi összegét meg nem haladhatja.

A katonai Ö.-at külön szabályozza az 1921: XXXII. tc. E szerint Ö.-ra van igényük, ha férjük legalább annyi időt töltött tényleges szolgálatban, amennyi a nyugdíjogosultsághoz szükséges. Ha a férj az ellenség előtt esett el, vagy olyan körülmények közt halt meg, hogy életbenmaradása esetében tekintet nélkül a szolgálati idejére nyugdíjogosult lett volna, az özvegyet a nyugdíj feltétlenül megilleti. Az Ö. a férj nyugdíjába beszámítható illetményeinek 50%-a. Az Ö. összegének felemelését vonja maga után, ha a férjet halála után magasabb rendfokozatba léptették elő, vagy ha az ellenség előtt elesett, a hadiszolgálatnál kapcsolatos egészségrontás következtében halt meg. A katonai Ö. legmagasabb összege ugyanannyi, mint az állami Ö. A legalacsonyabb összeg: rangosztályba sorolt havidíjasok özvegyeie évi 2000 K, rangosztályba nem sorolt havidíjasok özvegyeie 1600 K, altisztek özvegyeie 1200 K. A hivatásos katonai személyek árváinak nevelési járulékra van igényük. Az Ö. és a nevelési járulék megszűnésére lényegileg az állami Ö. megszűnésével egyezően van szabályozva.

**Özvegyi öröklés v. örökösödés** (*successio vidualis*), a magyar magánjog szerint a törvényes öröklésnek az a neve, amely a nemesrendű (és honorátor) özvegyet a lemenők öröklésével összefüggőleg megilleti. Ö.-nek tehát csak akkor van helye, ha a férj után leszármazók örökölnék. Ö. címén az özvegyet illeti: 1. a jegygyűrű, a férj



Paál cölölez

Rétai Nagy Lexikona

PAÁL LÁSZLÓ: ERDŐ BELSEJE  
(RUDASRÉT, STÁJSA, NYUGAT-KELETI MŰHELY)



díszruhája, a kocsis az ahhoz tartozó hámoslovak; 2. a ménesnek felerésze, ha a ménesilovak száma ötvennél nem nagyobb; 3. a férj szerzeményes ingóiból egy gyermekrész. Az Ö. tehát egészen más, mint a hitvestársi öröklés (l. o.).

**Özvegyi pénztárak.** A merkantilista népesezési politika egyik követelménye közé tartozik, hogy az állam özvegyi pénztárakat alapítson, v. ilyenek alapítását előmozdítsa. A XVIII. sz. államjogi írói (J. H. Gottlob von Justi, J. H. L. Bergius stb.) követelik, hogy az állam gondoskadjék az özvegyekről, akiknek erre az állammal szemben méltányos igényük van. Ezek a követelések arra vezettek, hogy különböző intézetek jöttek létre, amelyeket két csoportba oszthatunk: 1. Ö. meghatározott foglalkozású egyéneknek (tisztviselők, lelkészek stb.) és 2. szabadpénztárak, amelyekbe bárki beléphetett oly célból, hogy halála esetére özvegyének ellátást biztosítson. Az első csoportba tartozó legrégebb Ö. a zweybrükkeni hercegségben jött létre 1749 dec. 24., a második csoportba tartozó legrégebb ily Ö. az 1775. évi dec. 28. Berlinben engedélyezett Königl. Allgemeine Wittwenverpflegungsanstalt zu Berlin. **Biztosítás és Özvegyi nyugdíj.**

**Özvegymajom** v. **örvös kabócamajom** (*Callithrix torquata* Hoffm., állat) l. *Callithrix*.

**Özvegy pintyőke** (*Vidua paradisea* L., állat), az Éneklők rendjébe, a Szövő-madarak családjába tartozó madárfaj. Feje és háta bársonyfekete, nyaka rozsdavörös, hasa halvány rozdsárgás. A himnek nászruháját kiegészíti két hosszú farktoll, melyet költés után elveszít.

Hossza 15, szárnyhossza 8, farkhossza 6 cm. Szoba-madár; hazája Afrika.

**Özséb** (*Eusebius*), a pálosok rendjének alapítója, a XIII. sz. elején Esztergomban született, nemes szülőktől. Mint esztergomi kanonok különösen pártolta és gyakran megajándékozta a pilisi hegyek közt lakó remetéket, kiket a tatárjárás után összegyűjtött s 1246., kanonokságáról lemondva, élökre is állott. A pilisszántói völgyben egy hármás barlangban telepedett le, mely előtt kápolnát épített a szent kereszt tiszteletére s 1250. egy kis kolostorban egyesítette a remetéket. Majd Antal patacsi ágostonrendi priorral egyesítkezett s a két kolostor tagjait egy rendbe egyesítvén, ezek őt magát választották meg első főnökükké. Az új rend szabályainak megerősítése végett 1261 után személyesen ment Rómába, hol IV. Orbán pápa Aquinói Szent Tamásnak közbenjárására nagy nehezen végre megbízta Pál veszprémi püspököt, vizsgálja meg, elég vagyonosok-e arra a szerzetesek, hogy Szt. Ágoston szabályai szerint éljenek. A püspök igen szegényeknek találván őket, szabályaikat módosította s 1263. a pápa fölhatalmazásával meg is erősítette. A Remete Szt. Pálról nevezett új szerzeteseket a nép ruházatukról *fehér barátoknak* hította. Ennek a legmagyarabb szerzetnek az Árpádok korában már Bajeson, Bodrogszigetén, Baranya-Gyulán, Kalodván, Kékesen, Sátoralján, Zalában és Dömösön is volt kolostora s így gyorsan terjedt. Alapítója, Ö. a sok munkában kifáradva elöregedve 1270. Pilisszentkeresztben meghalt.

## P.

**P, p,** a magyar ábécé 26. betűje.

**P** a logikában a. m. *praedicatum* (állítmány) v. altétel. **P** a bírósági ügyvitelben: a bírósági irat úgyszámában a polgári ügy jelzése.

**P.** a régi római *Publius* név rövidítése; újabban a. m. *pater* (atyja, szerzetes) stb.

**p.** idézetekben a. m. *pagina* (lap), továbbá *per, pro* stb. **p.** a zenében *piano* (néha *pedale*).

**p.** lóversenyprogramokon stb. a ló színének megjelölésére használt rövidítés és helyett: *pej*.

**P,** hang, kemény ajakmássalhangzó (a megfelelő lágy hang *b*). L. *Hangok*.

**P,** a foszfor (phosphor) kémiai jele.

**P,** a Gesta Hungarorum szerzőjét rejtő sigla, melyről már egész irodalom fejlődött ki, találgatván, ki lehet Béla királynak névtelen, csupán P betűvel jelzett jegyzője, ki legrészletesebben beszélt el a magyarok honfoglalásának történetét. Sokan a P-t rövidítésnek (*prae*) tartják és szerintük a *P dictus magister* az elveszett címlapon megnevezett szerzőre vonatkoznék. L. *Anonymus*.

**Pa.,** *Pennsylvania* északamerikai állam nevének hivatalos rövidítése.

**Pa.,** a *prima* jelzésnek rövidítése áru-minőségek megjelölésénél, a. m. elsőrendű. További fokozása a *pp.* jelzés, mely a *prima primissima* jelző rövidítése és a. m. legfinomabb, legelsőrendű.

**p. a. a. m. per annum** vagyis évenként.

**Paal, Karl,** osztrák kémikus, szül. Salzburgban 1860 júl. 1. Tanulmányai végeztével 1890. Erlangenben magántanár, 1907. a gráci egyetemen az alkalmazott kémia és gyógyszerészet tanára lett. Az organikus kémia körébe vágó számos dolgozata a *Berichte d. deutsch. chem. Ges. c.* folyóiratban jelent meg.

**Paál I. Árpád** (*bethlenfalvi*), növényfiziológus, szül. 1889 ápr. 15. Budapesten. 1911-ben a budapesti egyetemen bölcsészettudományi, 1912. tanári oklevelet szerzett. Tanulmányait Bécsben, Nápolyban és Lipcsében folytatta. 1915-ben a Növényélet és Körtani Állomás adjunktusa, 1918. budapesti tud. egyetemi magántanár lett. Növényéleti munkái magyar és német szakfolyóiratokban jelentek meg.

**2. P. László,** festő, szül. Zámon (Hunyad vm.) 1846 júl. 30., megh. Charentonban (Franciaország) 1879 márc. 4. Tehetsége korán feltűnt, első mestere Böhm Pál volt az aradi városi rajziskolában. Hajlamától hajtva szülei tudta nélkül Bécsben beiratkozott a Képzőművészeti Akadémiába, ahol Zimmermann volt a tanára. Első tájképeit 1868—69. állította ki Budapesten, aztán Münchenben tanult, ahonnan Munkácsy biztatá-



sára Düsseldorfba ment, itt újfajta festői felfogásával feltűnést keltett. 1872. Párisba ment, ahol a közeli Barbizon festőihez csatlakozva, hamar feltűnt bensőséges tájképeivel, amelyekre 1873. Bécsben, 1876. Párisban kapott érmet. Ez időből valók *Erdő belseje* (l. a *képmellékletet*), *Naplemente* és *Erdei út* c. képei (Szépm. Muz.) 1877 nyarán végzetes baleset érte: gázlámpájába ütötte a fejét, amittől súlyos agybántalma támadt, amelyből nem gyógyult ki többé. 1878-ban barátja, Munkácsy közbenjárására beszállították a charentoni szanatóriumba, s míg ott a halállal vívódott, megkapta a mention honorablet a párisi világi kiállításon. 1880-ban Párisban elárverezték művészeti hagyatékát, a képek nagy része külföldi gyűjtők és muzeumok tulajdonába került, egyes darabok alá a műkereskedők Corot nevét hamisították s azok e nagy néven szerepeltek jó ideig. Lázár Béla fáradozása révén 1902. P. képeinek jó része gyűjteményes kiállításon volt látható a budapesti Nemzeti Szalonban, ahol egy véletlenül támadt tűzvész következtében 3 képe elégett, néhány megsérült. 1910-ben P. képeinek újabb sorozata látható volt a Könyves Kálmán Szalonjában. P. művészete rokon a barbizoni mesterekével, nagy hatással volt Munkácsyra és csak a mester halála után érte meg a megérdemelt méltánylást. V. ö. *Lázár Béla*, P. (Művészeti Könyvtár, Budapest é. n.).

**Paalstab** (*palstab*), l. *Celt*.

**Paalzwow**, l. *Adolf*, német fizikus, szül. Rathenowban 1823 aug. 5., megh. Charlottenburgban 1908 jan. 2. Eleinte a berlini mérnök- és tűzériskolának, majd a Gewerbe-akademiának s végre a műegyetemnek volt tanára. Vizsgálatai a szubjektív színekre, a leideni batteria kisülésére, acéltűknek a kisülési árammal való mágnesezésére és többféle elektromos problémára vonatkoztak.

2. *P., Henriette von*, családi nevén *Wach*, német regényíró, szül. Berlinben 1788., megh. u. o. 1847 okt. 30. Első regénye: *Godwie castle* (3 k., 1838) névtelenül jelent meg. Egyéb regényei: *St. Roche* (3 köt., 1839; magyarra ford. *Nagy Ignác*, 1843); *Thomas Thyrnau* (3 köt., 1843; magyarra ford. *Lakner Sándor*, 1845); *Jakob van der Nees* (3 köt., 1847).

**Paanopa** (*Banaba, Ocean Island*), magánosan álló, vulkánikus eredetű kicsiny sziget a Csendes Óceánban, az Egyenlítő és a 170° hosszúsági fok közelében, a Gilbert szigetcsoporttól K.-re. Brit birtok, gazdag foszfáttelepekkel.

**Paar**, a Duna jobboldali mellékfolyója Bajorországban, Ingolstadt alatt torkollik.

**Paar**, Olaszországból származó régi főúri család, melynek egyik tagja 1520. Pozsonyban főpostamester lett. A család bárói rangja 1623. nyert megerősítést; 1624. megkapta Magyarország, néhány év múlva az osztrák örökös tartományok főpostamesteri hivatalát, melyet VI. Károly váltott meg tőlük; 1636. birodalmi grófi rangot nyertek, 1769 óta pedig a család feje elsőszülöttségi joga a *hercegi* címet viseli. A P. családot Magyarországon 1655. honosították; birtokai Cseh- és Stájerországban vannak. A család feje jelenleg *P. Alfonz* herceg (szül. 1903 dec.

15.). E család sarja volt *P. Ede* gróf, szül. Bécsben 1837 dec. 5., megh. u. o. 1919 febr. 1. Részt vett az 1859-iki és 1866-iki hadjáratban. 1887-ben Ferenc József császár és király főhadsegéde, 1891. lovassági tábornok, 1916. vezérezredes lett. 1890 óta a 2. sz. dragonyosezred tulajdonosa volt, 1900. az aranygyapjas renddel tüntette ki az uralkodó.

**Paardeberg**, 1290 m. magas hegy a délafrikai Oranje-tartományban, Kimberleytől DK.-re, ahol 1900 febr. 27-én Cronje tábornok 3700 búr harcosával Roberts angol tábornoknak megadta magát.

**Paarl**, az ugyanily nevű kerület (30,413 lak.) székhelye a Fokföldön, igen szép ültetvényekkel, (1911) 11,000 lak., a fokvárosiak számos nyaralójával.

**Paasch**, *Heinrich*, német tengerészeti író, szül. Dahmében 1835 jan. 7., megh. Antwerpenben 1904 márc. 26. Több tengerészeti szakkönyvet írt, melyek között a legelterjedtebb *Vom Kiel zum Flaggenknopf* c. tengerészeti szótára. E mű, melynek 1904-ik évi kiadása a tengeri kereskedelmi hajókra vonatkozó szakkifejezéseknek eddig létező legteljesebb összefoglalása, e kifejezéseket angol, francia, német, olasz és spanyol nyelven ismerteti.

**Paasche**, *Hermann*, német politikus, szül. Burgban (Magdeburg mellett) 1851 febr. 24. 1879-ben az aacheni, majd a rostocki, 1884. a marburgi, 1897. a charlottenburgi műszaki főiskola tanára lett. 1881—84., 1893—98., majd 1903 óta birodalmi gyűlési képviselő; 1903. a birodalmi gyűlés második, 1907 óta pedig ismétlen első alelnökévé választották. Irodalmi munkái nemzetgazdasági és gyarmatpolitikai tárgyúak.

**Paasonen** *Henrik*, finn nyelvész, helsingforsai egyetemi tanár, szül. 1865 jan. 2., megh. Helsingforsban 1919 aug. végén. Magyarországon is több ízben járt, sőt felesége is magyar nő: palásthi Paskay Mária. A szakfolyóiratokban közölt számos cikkén kívül magyar nyelven megjelent műve: *Csuvas szójegyzék* (Budapest 1909). Új forrásokat nyitott meg és különösen a finn-ugor mitológia irodalmát gazdagította becses munkálatokkal. 1905-ben a Magyar Tud. Akadémia külső tagjává választotta. Az önálló Finnországnak Magyarországon első diplomáciai megbízottja volt, aki hazája nevében 1918 febr. hivatalos üdvözlő iratot nyújtott át Wekerle miniszterelnök kezéhez a magyar nemzet részére.

**Paat-kender** (pö.), a jutának régibb neve.

**Pabianice**, gyárváros Lengyelországban, a Ner folyó mellett Lodztól délre, kb. 40,000 lak.

**Pabst**, l. *Alwin*, német pedagógus, szül. Lichtében 1854 szept. 6. Tanítóképzőintézeti igazgató Lipésében s a munkaiskola előharcosa. Főbb művei: *Die Knabenhandarbeit in der heutigen Erziehung* (Leipzig 1907); *Der praktisch-technische Unterricht in amerikanischen Schulen* (u. o. 1907); *Praktische Erziehung* (u. o. 1908); *Moderne Erziehungsfragen* (Osterwieck a. H. 1911); *Aus der Praxis der Arbeitsschule* (u. o. 1912).

2. *P., Heinrich Wilhelm*, német gazdasági író, szül. Maarban (Hessen) 1798 szept. 26., megh. Hütteldorfban (Bécs mellett) 1868 jul. 10. 1845.

a hohenheimi gazdasági akadémia, 1850–1861-ig a magyaróvári gazdasági felsőbb tanintézet igazgatója, 1861 után az osztrák kereskedelmi minisztériumban miniszteri tanácsos volt. Fő műve: *Lehrbuch der Landwirtschaft*, 7. kiad. 1885. Berlin. E mű két kötetét *A földművelés általános elvei* (Pest 1852) cím alatt *Lónyay G.* fordította magyarra. Megjelent még magyarul: Kalauz a szarvasmarhatenyésztésre (ford. *Császár Ferenc*, Pest 1860).

3. *P., Louis*, német zongoraművész, szül. Königsbergben 1846 júl. 18. 1869-ben alapította a rigai zeneiskolát, 1879–85. beutazta Németországot és Ausztriát és nagy sikert aratott hangversenyeivel, 1887. Ausztráliában, Melbourneban zeneakadémiát alapított, 1890. a Risvegliatársaságot hívta életre, 1899. a moszkvai Filharmóniai Társaság zeneiskolájának tanára lett. Számos zongorakompozíciója és dala ismeretes.

**Pabulatores** (lat. a. m. eleséget, élelmet keresők), anachoreták vagy remeték a III. sz.-ban, kik a pusztába vonulva, a világtól teljes elszigeteltségben éltek, folytonos imádság, önsanyargatás és erénygyakorlatok között; eledelül pálmagyümölcsöt, füveket és gyökereket, italul forrásvizet, lakásul barlangot, ruházatul palmaleveleket használtak.

**Pác**, l. *Pácok*, *Pácolás*.

**Paca** (állat), l. *Láma*.

**Pacal**, a szarvasmarha és juh előgyomrainak nyálkahártyájától megfosztott izmos fala, melyből könnyen emészthető és tápláló eledelt készítenek.

**Pacaraima** (*Sierra de P.*), a guayanai magasföld egyik peremvégződése Brazília, Venezuela és Guayana határán. Vizei északon az Orinokóba, D.-en a Parimába ömlenek.

**Pacatus**, *Latinus Drepanius*, Burgidalából (Bordeaux) való római rétor, kinek Kr. u. 389. a római szenátusban I. Theodosius császárra mondott dicsőítő beszéde (panegyricus) történeti forrás. Kiadta Baehrens (1911).

**Pacaya**, középamerikai vulkán Guatemala várostól D.-re, 2544 m. magas, 1775. tört ki utóljára.

**Pacca** (ejtsd: pakka), *Bartolommeo*, bíbornok, diplomata és történetíró, szül. Beneventóban 1756 dec. 25., megh. Rómában 1844 ápr. 19. 1785-ben Kölnben, 1795. Lisszabonban volt nuncius. 1801-ben bíbornok lett. A pápa és Franciaország közti versengés alkalmával a pápaságnak állhatatos védője volt. 1808 júl. 18. államtitkár lett. I. Napoleon 1809 jun. 9-iki kiközösítése után P.-t a pápával együtt fogságba hurcolták, de Firenzében a pápától elszakítva, a Fenestrelle melletti San Carlo erődben 3 évnél tovább fogságban tartották s csak a fontainebleau-i konkordátum (1813 jan. 25.) után nyerte vissza szabadságát. P. tanácsára a pápa a kierőszakolt konkordátumot semmisnek nyilvánította, amiért is Napoleon császár 1814. Uzésbe számúzta P.-t. Napoleon bukása után előbbi méltóságaiba ismét visszahelyezték. P. tanácsára adta ki VII. Pius pápa 1814 aug. 7. a Jézus-társaságát visszaállító bullát s az ő nevét viseli a *Lex Pacca* (l. o.). Művei: *Memorie storiche del ministero, de'due viaggi in Francia*

della prigionia in Fenestrelle (1830); *Notizie sul Portogallo* (1835); *Relazione del viaggio di papa Pio VII.* (1833); *Memorie stor. per servire alla storia eccl. del secolo XIX.* (1830).

**Paccanaristák** (helytelenül: *baccanaristák*), alapítójukról, *Paccanari* Miklósról elnevezett szerzetesrend, melyet «Jézus hitének társasága» (Societas de fide Jesu, innen *Fideisták* is) em. VI. Pius pápa 1799-ben megerősített s mely Spoleto-ban a feloszlatott Jézus-társasága pótlására alakult és nemsokára a «Jézus szívének társaságával» egyesült. Az egyesült társaság hamar elterjedt Ausztriában, Hollandiában, Belgiumban, Francia-, Angol- és Olaszországban, de élete nagyon rövid volt, mert 1814. tagjai mindnyájan a visszaállított Jézus-társaságba léptek át.

**Pacchia** (ejtsd: pakkia), *Girolamo del*, a sienai iskolához tartozó olasz festő, szül. Sienában 1477., megh. 1535. után. Fungai tanítványa, de hatottak rá firenzei mesterek is, mint Fra Bartolommeo és Albertinelli, továbbá az umbriai Perugino. Művei főként szülővárosában vannak.

**Pacchiarotto** (ejtsd: pakkiarottó), *Giacomo*, a sienai iskolához tartozó olasz festő, szül. Sienában 1474., megh. 1540. után. Fungai tanítványa és Sodoma hatása alatt fejlődött tovább. Hányatott életet élt s csak kevés festményt hagyott hátra, a legsikerültebb Krisztus mennybemene-telét ábrázolja s a sienai Akadémiában függ.

**Pacchioni-féle szemcsék**, vagy *sarjak*, az agyvelő pókhálóburkának szemölcszerű növedékei. Kórtani jelentőségük nincs.

**Pacciolo** (ejtsd: paccsólo), *Luca*, borgói szerzetes, aki 1494. megjelent *Summa de Arithmetica, Geometria, Proportioni e Proporcionalita* c. munkájában először dolgozta ki a kettős könyvvitel elveit (11. Tractatus) és mutatta be egy megfelelő üzlettervezet kidolgozása kapcsán. Őt tekintik a könyvvitel megalapítójának.

**Pace** (ang. ejtsd: pész) a. m. lépés. Angolországban hossz mérték, mely megfelel  $2\frac{1}{2}$  angol láb-nak, kb. 76 cm.-nek. Versenysportban a. m. *iram*. Az iram lehet lassú, közepes, gyors, vadásziram, teljes iram (full pace). Az a ló, mely gyorsítja a versenyt, «csinálja» vagy «nyomja az iramot». Ezeket a kifejezéseket a versenyfutásban és a kerékpárversenyeken is használják. *Pace maker* a. m. vezető. Valamely lónak versenyben is lehet vezetőlova, melyet azonban, mint ilyent, előzetesen be kell jelteni. Ha a vezetőlo nyer, az a fogadások és a díjszempontról éppen olyan, mintha a «nyerőnek vélt» ló nyert volna.

**Pace-maker** (ang. ejtsd: pész-méker), l. *Pace*.

**Pačetin**, adók. és pk., Szerém vm. vukovári j.-ban, (1910) 1166 szerb lak. (Tr. SzHSz.)

**Pačetina**, adók. Varasd vm. krapinai j.-ban, (1910) 1687 horvát lak. (Tr. SzHSz.)

**Pacheco** (ejtsd: pacsékó), 1. *Francisco*, spanyol festő, szül. Sevillában 1571 körül, megh. u. o. 1654. Fernandez Luiznak volt tanítványa. Többnyire Sevillában élt, hol az inkvizíció őt bírta meg a festészeti művek feltigyeletével. Festményei csekély értékűek. A legjelentékenyebb közöttük az *Utolsó ítélet* a sevillai Szt. Izabella-templomban (1612). Sokkal fontosabb az *Arte de*

la pintura, su antiedad y grandezas címen 1649. Sevillában kiadott irodalmi műve. Velasqueznek mestere és apósa volt.

2. P., *Maria*, l. *Padilla*, 2.

**Pachelbel**, *Johann*, német zeneszerző és orgonaművész, szül. Nürnbergben 1653 szept. 1., megh. u. o. 1706 márc. 3. Bécsben a Szt. István-székesegyházban és több német városban működött. Számos kiváló orgonaszerzeménye van s az orgona irodalmának történetében neve korszakot jelöl. A *Denkmäler der Tonkunst in Österreich* c. vállalatban megjelentek összes fugái (1908).

**Pachi** . . . (*pachy* . . . , gör.), összetételekben gyakori, a. m. vastag.

**Pachiblefaron** (*pachyblepharon*, gör.), a szemhéj megvastagodása, hosszas szemhéjgyulladás után.

**Pachidermia** (*pachydermia*, gör.), a bőrnek krónikus megvastagodása, mely a hámnak elszarusodása vagy az irhának kemény beszűrődése következtében sokféle folyamat mellett fordul elő.

**Pachigrafikus** (gör.) a. m. a vastagságot, keresztmetszetet ábrázoló.

**Pachnetafia** (*pachycephalia*, gör.), feltűnően vastagfalú koponyát jelent.

**Pachimeningitis** (*pachymeningitis*, gör.), l. *Agyhártagygyulladás* és *Gerincvelőgyulladás*.

**Pachiméter** (*pachymeter*, gör.), valamely test vastagságának mérésére szolgáló eszköz.

**Pachino** (ejtsd: pakino), község Szirakuza szicíliai olasz tartományban, (1911) 13,637 lak., olajbogyó- és gyümölcstermelés, tinhalászat. Kikötőjét az ókorban Pachini portus néven ismerték.

**Pachitróp** (*pachytrop*, gör.), l. *Áramfordító*.

**Pacholek** (lengyel) a. m. szolga, fegyverhordó. Báthory István lengyel király idejében a lengyel huszárok nehéz fegyverzetű nemes emberek voltak, kik közül mindeniket néhány könnyű fegyverzetű fegyvernök kísért, ezeket is P.-nek nevezték.

**Pachométer** (gör.), a tükörfélg vastagságának mérésére szolgáló eszköz.

**Pachomius**, *szent*, Szt. Antalnak tanítványa, szül. 294 körül, megh. Phebbóban 346 máj. 9. Előbb pogány katona, majd 314 óta keresztény és remete; első volt, ki a szerzetesek számára határozott szabályokat alkotott. Férfi szerzetesek számára a Nilus folyó keleti partján Tabennisi falu mellett 9 és a nők számára 2 kolostort alapított.

**Pacht** (*Pecht*), egyiptomi istennő, akit különösen Benihasszán közelében az Artemis barlangja melletti templomban tiszteltek; épp úgy, mint Sechmet, P. is a rombolás istennője volt, s oroszán képében ábrázolták; a macska is P.-nak szentelt állat volt.

**Pachtler**, *Georg Michael*, német egyházi író, szül. Mergentheimben 1825 szept. 14., megh. Exaetenben, Roermonde mellett, 1889 aug. 12. Pappá szentelték 1848. A Jézus társaságába lépén, a rend feldkirchi gimn. tanár volt 1864—1869-ig, 1866. táborig lelkész az olasz háborúban, 1869—70-ig Rómában a pápai zuávoknál. 1871-ben Maria-Laachban átvette a Stimmen aus Maria-Laach folyóirat szerkesztését. A jezsuita-törvény folytán 1872 óta nagyrészt Limburgban élt és

irodalommal foglalkozott. Művei: *Die Hymnen der kat. Kirche* (2. kiad., 1868); *Acta et decreta s. et oecum. Conc. Vaticani* (1871); *Die internationale Arbeiterverbindung* (1872); *Der Götze der Humanität oder das Positive der Freimaurerei* (1875); *Der stille Krieg gegen Thron und Altar oder das Negative der Freimaurerei* (2. kiad., 1876); *Die Reform unsrer Gymnasien* (1886); *Ratio studiorum et institutiones schol. Soc. Jesu per Germaniam olim vigentes* (a Monumenta Germ. Pead. II., V., IX., XVI. kötetében, 1887—1894).

**Pachuca** (ejtsd: pacsúka), fővárosa Hidalgo mexikói államnak, 2550 m. magasan, (1910) 39,009 lak., ezüstdányakkal. P. a *Real del Monte* bányakerület főhelye.

**Pachy** . . . (gör), l. *Pachi* . . .

**Pachydermata** (állat), l. *Vastagbőrűek*.

**Pachydiscus** Zittel (paleont.), a Haplocerataidae családba tartozó kövesült *Cephalopoda*-nem, mely a legnagyobb ammonitokat foglalja magában.

**Pachygnatha** (állat), l. *Fogóspók*.

**Pachyrhina** (állat), a Legyek rendjébe, a Szunyogfélék családjába tartozó légynem. Lárvái rothadó fában élnek. 18 európai faj ismeretes, melyek közül 13 hazánkban él. Legismertebb a réti szunyog (*P. pratensis* L.); hossza 14—18 mm.

**Pachyrrhizus** Rich. (növény), a Hüvelyesek pillangós virágú génuusza; 2 faja van: a mexikói *P. palmatilobus* Benth és a *P. bulbosus* Britt., mely utóbbi Amerika és Ázsia forróövi részén nagy elterjedésű természetes növény. Fejnagyságú, répaalakú gyökerét eszik.

**Pachytilus** Fieb. (állat), az Egyenes szárnyúak (*Orthoptera*) rendjébe, a Sáskak (*Acrididae*) családjába tartozó rovarnem. Fajai az óvilágot lakják s tömeges elszaporodásukkal járó pusztításaikkal helyenkint csapásszámba menő károkat okoznak. Az európai fajok közül legtöbb kárt tesz a vándorsáska (*P. migratorius* L.), míg a csikos zöld sáska (*P. nigrofasciatus* Fb.) és a *P. danicus* L. kevésbé kártékony. L. *Sáskak*.

**Páciens** (lat. *patiens*), aki tőr; a beteg.

**Pacific** (ang., ejtsd: peszifik), a *Pacific Ocean* (a. m. *Csendes-óceán*) rövidítése. L. még *Pacificus utak*.

**Pacificae litterae** (lat.), l. *Békelevél*.

**Pacificale** (lat.) a. m. fészület; nevét onnan nyerte, hogy azt az ünnepélyes misén jelenlevő püspöknek, fejedelemnek vagy valamely fő tekintélyű személynek, a «Pax Domini sit semper vobiscum» után az alszerpap csókolás végett eme szavakkal nyújtja: «Pax tecum» (béke veled). L. még *Csóktábla*.

**Pacificatio** (a lat. *pax*, a m. béke szótól), békéltetés, jelesül valamely hadban álló, vagy fellázadt tartományban a békeállapotnak fegyveres erővel vagy anélkül helyreállítása.

**Pacific Steam Navigation Company**, angol hajózási vállalat, l. *Gőzhajózás*.

**Pacific Time** (angol, ejtsd: peszifik tájm), észak-amerikai zónaidő az ötödik nyugati zónában (San Francisco); a greenwichi időhöz képest kilenc órát késik. L. *Időkülönbség*.

**Pacific-vasutak.** Észak-Amerikának azokat a vasutait, melyek az Atlanti- és Csendes-óceánt összekötik, P.-nak nevezik. Több ilyen vasút van 56,768 km. hosszban, melyek közül öt az Egyesült-Államokban fekszik. A P. a következők: Union Pacific Railroad Company, Central P. R. C., Atchison-Topeka and Santa Fé vasút, Atlantic and Pacific R., Northern Pacific, Déli Pacific-vasút, Canadian Pacific és a Grand Trunk Pacific.

**Pacifizmus,** l. *Békemozgalom.*

**Pacinakíták,** l. *Besenyők.*

**Pacini** (ejtsd: pacsíni), l. *Filippo*, olasz anatómus, szül. Pistojában 1812 máj. 25., megh. Firenzében 1883 jan. 2. Negyven éven át volt tanár a firenzei egyetemen s fölfedezte a P.-féle testecskét (l. o.).

2. *P., Giovanni*, olasz operakomponista, szül. 1796 febr. 17. Cataniában, megh. 1867 dec. 6. Pesciában. 90 operát és 35 oratóriumot írt. Legnevezetesebbek: *Saffo* (1843); *Medea* (1843); *La regina di Cipro* (1846); *Niccolo de Lapi* (1855). Viareggióban zeneiskolát alapított. Írt pedagógiai műveket is és megírta önéletrajzát: *Le mie memorie artistiche* (1865., befejezte Cicconetti 1872). V. ö. G. P. (anonim életrajz, Pescia 1896).

**Pacini-féle testecskék.** Az idegvégződésnek egy alakja. Fölfedezte *Vater* Ábrahám 1741. és ujra *Pacini* Filippo 1842. 0.5—3 $\frac{m}{m}$  hosszú, 0.2—2 $\frac{m}{m}$  széles tojásalakú testecskék. Az ideg tengelyfonalának közvetlen folytatása képezi a testecske közepét, s ezt rétegesen egymásra boruló lemezek — a perineurium folytatása — veszik körül. Sűrűn vannak a bőridegeken, de vannak a test mélyén levő idegeken is. A tapintás szervének tekintik őket.

**Pacinotti** (ejtsd: —csi—), *Antonio*, olasz fizikus, szül. Pisában 1841 jún. 17., megh. Velencében 1912 márc. 28. Egyetemi tanár volt Cagliariiban és Pisában. Főltalálta a dinamógép gyűrűalakú forgótekerését és kollektorát.

**Pacioli** (*Paciolus*), *Luca* (*Lucas de Burgo Sancti Sepulcri*), olasz matematikus, szül. a XV. sz. közepén Borgo San Sepolcróban (Toscana), megh. 1509 körül. Minorita volt s a matematika tanára Perugiában, 1494. Nápolyban, 1496—99. Milanóban, majd Firenzében, 1500 Rómában s 1508 körül Velencében. Művei: *Summa de arithmetica, geometria, proporzioni e proporzionalità* (Velence 1494., 2. kiad. 1523); *Divina proporzione, opera a totti l'ingegni perspicaci e curiosi necessaria* (u. o. 1509).

**Pacjoki** (*Padsjoki, Paatsjoki*), az *Enarei-tó* (l. o.) lefolyása.

**Pack** (*paquet*), több egynemű összerakott dolognak jelölése. Így pl. Angliában a gyapotnál 1 P. = 12 Scores = 240 angol font = 108.862 kg. Franciaországban len- és kenderfonalagnál 1 P. = 100 köteg.

**Pack.,** tud. állatneveknél *Packard* A. S. (l. o.) nevének rövidítése.

**Packai** (növ.), l. *Inga.*

**Packard**, *Alpheus Spring*, angol zoológus, szül. Brunswickben (Észak-Amerika) 1839 febr. 19., megh. Providenceban 1905 febr. 14. 1864-ben a bostoni Society of natural history könyvtárosának és óránek, 1871. Massachusetts állami

entomológusának, 1877. az északamerikai Egyesült-Államok entomológiai bizottsága tagjának. 1878. Providenceban a zoológia és geológia tanárának nevezték ki. Főbb munkái: *Guide to study of insects* (Salem 1869); *Zoology* (New York 1883); *Life histories of animals, outlines of comparative embryology* (u. o. 1876); *Half hours with insects* (Boston 1877); *Our common insects* (u. o. 1876); *Textbook of entomology* (New York 1898). Szerkesztette 20 éven át (1886) az *American Naturalist*-et.

**Pack fong** (*pakfon*), l. *Alpakka.*

**Pack-ice** (ejtsd; pek-ájsz; németül: *Pack-Eis*, magyarul: *jégzaj*), egymáshoz verődő jégmeződarabokra használt angol műszó. A sarki v. jégstengerek határát a jégzaj elterjedése jelzi.

**Pácok**, a textiliparban használt oly anyagok, amelyek úgy a textilanyagokkal, valamint a festőanyagokkal is egyesülnek és a festőanyagokkal festékeket (*festéklakkot*) alkotnak. Olyan pác, mely minden festőanyaggal és minden textilanyaggal szemben egyaránt alkalmazható volna, nem létezik. A P. a legkülönbözőbb testecsoportokhoz tartoznak, közös tulajdonságuk éppen csak az, hogy a festőanyagokat a textilanyagokon lekötik. Ez a lekötés avagy rögzítés igen különböző módon létesülhet. A legjobb P. úgy a rosttal, valamint a festőanyaggal is kémiaiilag egyesülnek, ezek a tulajdonképpeni, szoros értelemben vett P. Vannak azonban olyan P. is, amelyek a textilrosttal egyáltalában nem egyesülnek; ezek csak arra valók, hogy a festéket a rostnak a belsejében lecsapják. Legfontosabbak a fémes P., azaz a fémeknek ama sói, melyeket P.-nak használhatnak. Megkülönböztetnek anorganikus és organikus P.-at.

*Anorganikus és fémes P.* Legtágabb értelemben ide sorolhatjuk a klórt is, mely a gyapjun azt a hatást teszi, hogy ez a festékeket jobban felveszi; a klórozott gyapjun nyert színek is nagyobb fényt és tüzet mutatnak. Hasonlóképpen viselkedik az oxigén a pamuttal szemben, mely úgynevezett oxicellulózává lesz. Gyakorlati alkalmazása ez utóbbi reakciónak nincs. A kén is egyik módosulatában, t. i. kéntej alakjában pác gyanánt hat. A zöld színűre festendő gyapjut szokták kénnel pácolni úgy, hogy előbb nátriumtioszulfát oldatában áztatják és azután híg savval kezelik. Ide tartozik még az arzéntrioxid is, melyet azonban nálunk pácul nem használnak. Igen fontosak az *antimon-P.*, amelyek közül különösen a hánytató borkövet (l. o.), a káliumantimon-oxalátot és az antimontrifluoridnak bizonyos kettős sóit igen gyakran használják. Az utóbbiak közül felemlítendők a *SbFl<sub>3</sub>*, *NaFl* nátrium-antimonfluorid és a *de Haen*-féle só, azaz antimonfluoridnak kénsavas ammóniummal való kettős sója: *SbFl<sub>3</sub>*.*(NH<sub>4</sub>)<sub>2</sub>SO<sub>4</sub>*. Ezeket az antimon-pácokat egy másik, nem kevésbé fontos páccal, a tanninnal egyetemben a pamutnak festésénél és színnyomásánál igen sűrűn használják. Ezen antimon-P. alkalmazásának elve az, hogy tanninnal teljesen oldhatatlan antimonantátot képeznek, amely bázikus természetű kátrányfestékekkel szép színű, vízben oldhatatlan festéklakkokká egyesül, amelyek még



a szappanozást is kiállják. A P. legnagyobb része a fémsók osztályából kerül ki s ezek közül ismét az *acetátok* a legfontosabbak. Ilyenek a kalcium, a magnézium s a cink acetátjai, amelyek különösen az  $R_2O_3$  alkotású fénoxidokat alkotó fémek sóival együtt használva jó P.-at szolgáltatnak. Ezen fémek P. közül a legfontosabbak és ez idő szerint nélkülözhetetlenek azoknak a fémeknek a sói, amelyek a fent említett  $R_2O_3$  alkotású oxidokat alkotják; ezek *Liebermann* és *Kostanecki* vizsgálatainak nyomán különösen azoknál a festőanyagoknál válnak be, amelyek szomszédos (ortohelyzetű) hidroxil- avagy ilyen hidroxil- és oximcsoportokat tartalmaznak. — *Aluminium-P.* Ilyenek: a *timsó* (l. o.). Minden aluminium-pácnak és így a timsónak egyik kelléke az, hogy teljesen vasmentes legyen. (V. ö. Untersuchungen über die schwefelsaure Thonerde d. Handels v. H. v. Kéler u. G. Lunge. Zeitschrift. f. angew. Chemie, 1894. 22. 669.) A timsót leginkább a gyapju, kevésbé a pamut és a selyem pácolására használják. Abba a csávába, melyben a gyapjut pácolják, rendszerint borkövet is szoktak tenni. A timsó egyike azoknak az anyagoknak, melyekből a többi aluminium-pácokat készítik. Ha a timsó oldatát alkáliakkal keverjük, bázikus P.-at kapunk; ilyenek p. az  $Al_2(SO_4)_2 \cdot (OH)_2$ , az  $Al_2(SO_4)(OH)_4$  stb. Ezek a P. könnyen disszociálnak s ezért a pamut pácolására használhatók. Az *aluminiumszulfátot*:

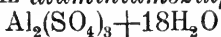

jelenleg gyárilag készítik s bár pácul közvetlenül ritkán használják, különböző aluminium-P. előállítására szolgál. Ilyenek: az *aluminiumnitrát*, melyet timsóból és ólomnitrátból állítanak elő. Ezt a pácot az alizarinvörös-nyomásnál használják. Legfontosabbak az összes aluminium-P. közül az *aluminiumacetátok*. Jó aluminiumacetát-P. azok, melyek az ecetsavas maradékon kívül még más savmaradékokat és alkálisókat is tartalmaznak. Az aluminium-pácoknak hatása abban áll, hogy belőlük bázikus sók keletkeznek, melyek a textilanyagban lerakódnak; ha ezek a bázikus sók megfelelő festőanyagokkal találkoznak, akkor lakkok keletkeznek. Az aluminium-pácokhoz tartozik még a *klóraluminium*, a *rhodanaluminium*,  $Al(CNS)_3$ , mely arról nevezetes, hogy alizarinnal kiválóan szép vörös színeket ad; az *aluminiumklorát*,  $Al(ClO_3)_3$ , mely főleg brómkáliummal keverve indigó-alizarinvörös árúk gyártására alkalmas és a *nátriumaluminát*, melyet a textilanyagon vagy szalmiakoldattal, vagy más, könnyen bomlékony fémsókkal, pl. cink- és magnéziumsókkal rögzítenek. — A *vas-pácokat* különösen fekete és ibolyás színeknél használják. A vas-P. kétfélék: *ferró* és *ferri-P.* A ferro-P. a levegőn ferrosferri-, ritkán ferri-vegyületekké oxidálódnak. A legfontosabb ide tartozó só a *vasgálic*. Fontos vaspác az ecetsavas, még pedig leginkább a faecetsavas vas, melyben a faecetben foglalt empireumatikus anyagok (guajakol, kreozol stb). befoglaltatnak; ezek jelenléte biztosítja ennek a pácnak az állandóságát; mint folyadékot hozzák forgalomba. A ferrisók közül legfontosabbak a *ferriszulfátok*, *nitrátok* és *acetónitrátok*. Ezeknek készítésénél többnyire a *vasgálicből*

indulnak ki, amelyet gyakran kénsav jelenlétében salétromsavval oxidálnak. Eppen e miatt ezeket a P.-at a gyakorlatban, bár helytelenül, salétromsavas vasnak szokták nevezni. *Alkálikus vas-pácokat* készítenek, ha frissen kiválasztott vasoxidhidrátot glicerint tartalmazó nátronlúggal digerálunk. Ezzel az oldattal chamois színeket állíthatunk elő. — A *króm-P.* a legtekélyesebb P., melyek már is jelentékeny szerepet játszanak és fontosság dolgában a többi P.-at felülmúlják; ezekkel nyerjük a legállandóbb színeket. A krómisók nehezen disszociálnak, azért ezeknek a rögzítésére is más eljárások szolgálnak, mint a többi P. rögzítésére. Megkülönböztetnek krómi- (krómoxid) és kromát-pácokat. *Krómi-P.* A krómtimsó  $Cr_2(SO_4)_3 \cdot K_2SO_4 + 24H_2O$ , melyet pácul aránylag ritkán használnak, az az anyag, amelyből a többi krómi-pácokat előállítják, amennyiben ennek oldatát annak a savnak az ólom- v. a bárium-sóival keverik, melynek savmaradékjának jelenléte az illető előállítandó pácban kívánatos; ugyancsak a krómtimsó oldatából csapják ki szódával azt a krómoxid-hidrátot is, melyből, savakban való feloldása révén, szintén P.-at nyernek. Ilyen króm-P.: a krómiszulfát és az ebből nyerhető bázikus krómiszulfátok, a rhodankróm, a fontos krómiacetát, mely kémiailag tiszta állapotban a kereskedésben kapható (ez a termék különben bázikus krómiacetátból áll). Még értékeesebbek azok a P., melyek a króm mellett még bizonyos más fémek (p. magnézium) acetátjait tartalmazzák. Ujabban gyárilag készítik a fluorkrómot,  $CrF_3 + 4H_2O$ , mely kristályosodva fordul elő a kereskedelemben s melyet a gyapju festésénél igen célszerűen a kálium kromátja helyett használhatnak. A  $Cr_2Cl_6(OH)_4$  alkotású bázikus *krómklorid* készen kapható a kereskedelemben 20–30° Bé erős oldatban. Ide tartoznak még a különböző krómikromátok is. *Kromát-P.* (krómsavas sók). Ezeknek az alkalmazása azon alapszik, hogy a krómsav könnyen redukálható. A kromát-P. különösen a gyapjunál fontos szerepet játszanak. Ilyen kromát-P. a krómsavas kálium és a krómsavas nátrium. *Liechti* javaslatára próbákat tettek a nikkelpácokkal is, de kevés eredménnyel.

Kevésé használt párok a *cink-sók*. Ilyenek: a klórcink, a cinkszulfát, a cinkacetát, a cinkszulfid. A *kadmium* vegyületei közül a kadmiumszulfid az, mely bázikus anilinfestékeket fixál. Az *ólom-sói*, p. az ólomacetát (ólomeukor), az ólomnitrát, az eozinekkal szép lakkokat adnak; miután azonban az ólom minden sója mérges s mivel a kénhidrogén megfeketíti, azért, ha csak lehet, mellőzik. Az ólom sói azonban a többi fém-P. előállítására nélkülözhetetlenek. Az *ón-sói* közül használják az ónsót ( $SnCl_2 + 2H_2O$ ), az ónoxidulhidrátot, az ónacetátot, az ónkloridot ( $SuCl_4 + 3H_2O$ ), a pinksót ( $SnCl_4 + 2NH_4Cl$ ) és különböző u. n. ónkompozíciókat; ezeknek előállítására az óntósavnak és salétromsavnak a keverékében feloldják. Ide tartozik még a *nátriumsztanát* (Präparatsalz,  $Na_2SnO_3 + 3H_2O$ ). Ezeket az ón-P.-at csaknem kizárólag a cochenille-festészetben használják, ahol legjobban bevált a  $Sn_2Cl_6$ , azaz az

ónsónak és a sztannikloridnak aequimolekuláris keveréke. *Réz-P.* A cuprisók rögzítő- és oxidáló hatását főleg bizonyos azofestőanyagoknak állandósításánál értékesítik. *Mangán-P.* Ezek mangánosok, főleg klórmangán, amelyek a mangánbiszter (I. o.) előállítására szolgálnak.

*Organikus P.* Ilyenek: a különböző olaj-P., a csersavak és néhány fehérje. Az *olaj-P.* ilyen a régi törökvörösolaj, az u. n. *tourantolaj*, azaz az olajbogyók utolsó préselesénél nyert, gyorsan avasodó faolaj, mely alkalikus folyadékokkal könnyen emulziót ad, azaz olyan folyadékot, melyben a zsiradék, miként a tejben, rendkívül finom cseppekké eloszlott; ilyen állapotban a textilanyag felületén még inkább avasodik, s pácoló hatása éppen ennek a tulajdonságának a folyománya. Ezt a pácot a régi törökvörös festésére használták. *Törökvörös olajnak* nevezik azt a készítményt, melyet faolajnak, ricinusolajnak s egyéb olajoknak koncentrált kénsavval való keverése és a nyert terméknek nátronlúggal v. ammoniákkal való közömbösítése révén nyernek. A törökvörösolajban mint hatásos anyagok különböző oxizsír-savak foglaltatnak (Fischli, Nöling.) *Csersavak* (I. *Cserzőanyagok*). A textiliparban leginkább tiszta tannint és szömörécet használnak. A textilanyagok nagy mennyiségű tannint abszorbeálnak; a hatás, melyet a tannin a különböző textilanyagokon előidéz, változik ezen anyagok természetével. Cserzőanyagok, melyeket a pácoláshoz a tanninon és szömörécen kívül használnak, a következők: dividivi, gesztenyekivonat, mirbalanok, katechu, kino. — *Fehérjék mint P.* A fehérjék könnyen egyesülnek a festékekkel. A növényi rostanyagokat a festékek felvételére képesítik, ha ilyen fehérjékkal telítik (animalizálás). Ilyen fehérjék az *albumin* (vér- és tojásalbumin), az *enyv*, a *kazein* s a gyapjuból előállítható *lanuginsav*. A P. rögzítésére, azaz a roston való kicsapására és lekötésére használt anyagok közül felemlítendő: a vízüveg, a nátriumfoszfát, a nátriumarzeniók, a kréta, a korpa és a tehénganéj. L. még *Pácolás*.

**Pácolás** (házt.). A P. célja, hogy a hús rostjait porhanyóbbá tegye. Ez különösen a vadhúsoknál fontos, de a marhahúsok közül a tömörebb részeket pl. fehérpecsenyét, felsált vagy a nyelvet is szokták pácolni, továbbá páclébe teszik a sonkát, füstölni való karajt, a szalonnát stb. A P.-t konzerválás céljából is lehet alkalmazni. A páclé lehet savanyú, ez zöldségből, fűszerekből és ecetből készül, lehet sós, pl. a nyelvet és sonkát salétrommal és sóval pácolják, lehet foghagymás, amit a szalonnánál szoktak alkalmazni, lehet borsos, mint a roastbeaf-nél, amelyet borssal és sóval pácolnak. A fűszerek izlés szerint majoránna, babérlevél, koriander, borókabogyó, szegfűszeg, gyömbér, szerecsendió stb. — P. l. még *Csávázás*, *Cserzővargaság*, *Fapác*, *Feketepác*, *Pácok*.

**Pácológép**, a vetőmagvakon lévő gabona-üzöggombák elpusztítására szolgál. A pácolandó (csávázandó) magvakat etetőgarattal és etetőhengerpárral a pácot v. csávát tartalmazó tartályba adagolják, melyből azokat bizonyos idő elteltével emelő csigahengerrel eltávolítják. Hajtása kézierővel történik.

**Pacotille** (franc., ejtsd: pakotij) a. m. szabad teher; a tengeri kereskedelmi hajó kapitányának és legénységének a hajótulajdonos által elismert az a joga, hogy árukat és árucikkeket bizonyos meghatározott mennyiségben, saját számlájukra, a hajóra vehetnek és azzal kereskedést üzhetnek, a nélkül, hogy a szállítási költségek megtérítésére kötelezve lennének. A P. ellen az utóbbi években a kereskedelmi körök, melyek annak különösen az indoknai viszonylatban való fellendülése által tetemesen károsodtak, állást foglaltak. E mozgalom következtében nálunk a P. jelenleg el van tiltva.

**Pacsa**, kisk. Zala vm. pacsai j.-ban, (1920) 1677 magyar lak.

**Pacsatüttös**, kisk. Zala várm. pacsai j.-ban, (1920) 555 magyar lak.

**Pacsér** (*Pačir*), nagyk. Bács-Bodrog várm. topolyai j.-ban, (1910) 5052 magyar, szerb, német és bunyevác lak. (Tr. SzHSz.)

**Pacsirta**, l. *Pacsirtafélék*.

**Pacsirtafélék** (*Alaudidae*, állat), az Éneklők rendjének egyik családja. Csőrük erős, egyenes középhosszúságú. Szárnyuk hosszú, széles, 9—10 elsőrendű evezőtollal. Farkuk középhosszúságú és lekerekített. A hátsó ujjuk karma hosszú és egyenes. Körülbelül 120 ismert fajuk van, melyek Európát, Ázsiát és Afrikát lakják. Hazánk-ból 6 faj ismeretes. Rovarokkal és magvakkal táplálkoznak. Nevezetesebbek; a *mezei P.* (*Alauda arvensis* L.), verébnagyságú. Háta barna, fehéren szegélyezett, hasa fehér, mellén barna hosszas foltokkal. A hátsó lábujj karma kétszer oly hosszú, mint maga az ujj. Lépkedve jár. Hossza 18, szárnyhossza 10, farkhossza 7 cm. Hazája Európa, DNy.-i Ázsia, Észak-Afrika. Magyarországon gyakori. Amint az első tavaszi meleg sugarak megjelennek, azonnal hallatja hangját. Februártól egész októberig hallani dalát. Hasznos madár, mert leginkább rovarokból él. Egyszerű, mesterkéletlen, néhány szalmaszálból összeállított fészket, melybe 4—5 fehér, sárgásbarnán pettyezett tojást rak, a földre rakja. Fészkelakó. Évenként 2—3-szor költ. Ősszel kisebb-nagyobb csapatokban kóborol az egyik helyről a másikra; okt. melegebb vidékre költözik. A *bübos P.* v. *pipiske* (*Ptilocorys cristata* L., *Galerita cristata* Boie) háta földszürke, hasa fehéres, fején tollbóbita van. Hossza 19, farkhossza 7, szárnyhossza 11 cm. Hazája Európa és Ázsia mérsékelt része. Kóbor madár. Magyarországon közönséges. A *ligeti* vagy *erdei P.* (*Lullula arborea* L.) háta sárgásbarna; szárnyfedőin fehér foltal. Hossza 15,5, szárnyhossza 9, farkhossza 5 cm. Európát lakja, bokros helyeken, erdőszeleken tartózkodik. A *havasi P.* (*Otocorys alpestris* L.) arca, nyaka fekete, homloka és toroka sárga, különben sárgásbarna. Hossza 17, farkhossza 7, szárnyhossza 11 cm. Hazája Észak-Európa. Télen Magyarországon is található. A *fehér szárnyú* vagy *sibíriai P.* (*Melanocorypha sibirica* Gmel.), nyakán kétoldalt fekete foltal, különben piszkossárgásbarna, szárnyain széles fehér szalaggal. Hossza 18, farkhossza 7, szárnyhossza 13 cm. Hazája Közép-Ázsia. Ritkán Magyarországot is meglátogatja (Alsófehér vármegye, Konezánál 1855.).

**Pacsirtaháló**, a kisebb madarak fogására használt, függélyes rudakra kifeszített 20—25 m. hosszú, 2—3 m. magas háló, melybe a felzavart madarak belebonyolódnak és így megfoghatók. Az ilyen madárfogás tilos.

**Pacsirtavirág**, l. *Csészeszárny*. — P.-félék, l. *Polygalaceae*.

**Pacskolat**, l. *Lottinoplasztika*.

**Pacsmag**, a kovácsok és lakatosok tűzélesztője.

**Pácsony**, kisk. Vas vm. vasvári j.-ban, (1920) 710 magyar lak.

**Pacsu Lázár**, szerb államférfi, 1904—1905. pénzügyminiszter volt, majd 1906. a Pasics-kabinetben ismét átvette a pénzügyi tárcát. 1914 júl. 23. a távollevő Pasics miniszterelnök helyett ő vette át Giessler osztrák-magyar követőtől az ultimátumot. 1915 októberi szerbiai offenzívánk alatt a kormánnyal együtt menekülve, okt. 25. Krusevácban meghalt.

**Pacsuli**, a *Pogostemon patchouli*- és *P. Heyneanus*-tól nyerhető illatsz. A növények féleserjék, melyek az indo-maláj területen vadon és kultiválva találhatók. A szagos anyag, egy éterikus olaj (*P.-olaj*), nincs meg eredetileg a növény leveleiben; ezeket frissen szedve, félig szárazon a hajókba rakják és Európába való útjukban erjedésféle folyamaton mennek át, mely alatt az illatos anyag keletkezik s amelyet aztán lepárlás útján nyernek. Az olaj sárgás-v. zöldesbarna, esetleg sötétbarna, igen sűrű folyadék, melyben állásban néha kristályok válnak ki; főalkotó része egy szilárd alkohol, mely mellett még kevés benzaldehid, eugenol és cimetaldhid található. A P. átható, igen tartós illat, mellyel Indiában az asszonyok a hajukat, a kereskedők a drága sálókat és a dohányt, a kínaiak pedig a tust szagosítják. Valamikor nálunk is igen divatos, előkelő illatsz. volt. A *P. növény* ábráját lásd az *Illatsz.-növények* képmellékletén (II. tábla, 7. kép). L. még *Pogostemon*.

**Pacsuli-olaj**, l. *Pacsuli*.

**Pacta conventa** (lat. a. m. elfogadott feltételek), a lengyel királyoktól koronáztatásuk előtt kiadott ünnepélyes oklevél, melyben megerősítik a lengyel alkotmány főbb pontjait és ígéreteket tesznek az ország javára. Az első P.-t *Valois Henrik* király adta ki 1573. A P.-k kiadása jó alkalmul szolgált a lengyel nemességnek, hogy mindig új szabadságokat szerezzen a királyi hatalom rovására.

**Pactum** (lat.) a. m. szerződés, egyezmény, kikötés. A rj.-ban a P. technikus jelentése — szemben a *contractus*-szal (l. o.) — a. m. formátlan, azaz alakhoz nem kötött megegyezés. Az ilyen P. a rj. értelmében szabály szerint nem hozott létre perelhető kötelmet, csupán akkor, ha ezt külön jogforrás rendelte el (*Pacta legitima, praetoria*), avagy ha mint *mellékkikötés* járult valami kontraktushoz (*P. adiecta*). Ilyenek pl.: a *P. displicentiae*, melynek értelmében valamelyik (v. mindkét) fél bizonyos idő alatt a szerződéstől elállhat, *P. protimiseos* a. m. elővásárlási jog kikötése, *P. de non praestanda evictione* a. m. az eladónak a szavatosság alól való fölmentése, *P. de retrovendendo* a. m. visszavásárlási jog fentartása, *P. reservati dominii* a. m. az el-

átadott dolog tulajdonjogának a vételár lefizetéseig való fentartása az eladó javára. (*L. Tulajdonjog fentartásával kötött ügylet*). *P. de cambiano*, l. *Váltószerződés*. — L. még *Paktum*.

**Pacuvius**, oszkusz családból való római tragédiaköltő és festő, Ennius unokaöccse és tanítványa Brundisiumból (Kr. e. 220—132.), megh. Tarentumban. Cicero és kora benne látta legnagyobb tragikusát. Sophoklest és Euripidest dolgozta át, de hazai tárgyú darabokat is írt (Paulus). Törödékei Ribbecknél található (Scaenicae Rom. poes. fragmenta).

**Pácaifalu** (*Chilia*), kisk. Szatmár vm. erdődi j.-ban, (1910) 465 román lak. (Tr. R.)

**Paczalka** (*Petelca*), kisk. Alsó-Fehér vm. tövisi j.-ban, (1910) 610 román lak. (Tr. R.)

**Páczin**, kisk. Zemplén vm. bodrogközi j.-ban, (1920) 1809 magyar lak.

**Paczka**, l. *Ferenc*, festő, szül. Monoron (Pest vm.) 1856 júl. 31. Első tanulmányait Münchenben végezte, 1874. Párisba ment, ahol Zichy Mihály útmutatása mellett festette első képeit (*Koponyák, A koldusok*), amelyekkel feltűnést keltett Párisban. A boszniai hadjárat haza hozta, ahol pártfogója, Simor primás számára megfestette a *Szent Erzsébetet*. 1882-ben Rómában telepedett le, ahol 13 évet töltött. Itt festette a *Tékozló fiút* (egyházi fest. díj Budapesten), az *Emese álmát*, *Szent Benedek kísértését* (2-ik társulati díj Budapest), *Görgey arcképét* (1887). 1895-ben Berlinben telepedett le. Ott festette a *Bibliai tájkép*-et (1897, Szépműv. Múzeum) és a *Karthauziak kolostorát* (1900, Szépművészeti Múzeum). V. ö. *Művészet* (1908).

2. *P. Ferencné Wagner Kornélia*, festő és grafikus, *P. 1.* neje, szül. Göttingenben 1864 aug. 9. Grafikai tanulmányait Stauffer-Bern útmutatása mellett végezte, 1880. Rómába költözött, ahol eleinte néhány képet közösen festett férjével, aztán a grafikára, főképpen az algrafia technikájára adta magát s e téren jelentékeny sikereket ért el. Grafikai műveinek egy-egy lapja megvan a Szépműv. Múzeum metszetgyűjteményében.

**Paczola** (*Obsolovce*), kisk. Nyitra vm. nagytapolcsányi j.-ban, (1910) 209 szlovák lak. (Tr. Cs.-Szl.).

**Pad**, l. *Iskolai egészségügy*.

**Pád** (*Spini*), kisk. Hunyad vm. szászvárosi j.-ban, (1910) 408 román és cigány lak. (Tr. R.)

**Padang**, l. mocsaras sziget Szumatra K.-i partja mellett, a Sziak folyó torkolatánál, 1129 km<sup>2</sup> területű. — 2. *P., hollandi residencia* Ny.-i Szumatra kormányzóságban, a Tuva-fok és Mandzsuta folyó közt, területe 33,200 km<sup>2</sup>, lakossága 997,080. — 3. *P., Ny.-i Szumatra németalföldi kormányzóság és P. residencia fővárosa*, a németalföldiek legrégebb itteni telepe (1666), kb. 40,000 lakossal. Ez a sumatrai aranykereskedés középpontja, exportál muskátdiót, fahéjat, bóröket, kávét, koprát és gummit. A belső vidékkel vasúti összeköttetése van, kikötője élénk forgalmú.

**Padani**, maláj állam, l. *Patani*.

**Padány**, kisk. Pozsony vm. dunaszerdahelyi j.-ban, (1910) 637 magyar lak. (Tr. Cs.-Szl.)

**Padár**, kisk. Zala vm. pacsai j.-ban, (1920) 406 magyar lak.

**Pádár**, község, l. *Balogpádár*.

**Padda** (állat), l. *Rizsmadár*.

**Paddan Aram**, Mezopotámia neve a bibliában.

**Paddington** (ejtsd: peddingtn), London egyik városrésze a Hyde-parktól É.-ra, (1911) 142,576 lak.

**Paddle wood** (növény), l. *Aspidosperma*.

**Paddock** (ang., ejtsd: peddök, a. m. kifutó), ménesekben, versenytereken és trainingtelepeken olyan körülkerített hely, melyben a lovak szabadon mozoghatnak. L. *Nyergelő*.

**Paddy** (ejtsd: peddi, többes *paddies*), az ireket nevezik így védőszentjük, *Patrick* (l. o.) rövidített neve után.

**Padé**, nagyk. Torontál vm. nagykikindai j.-ban, (1910) 1641 szerb és magyar lak. (Tr. SzHSz.) — L. még *Magyarpadé*.

**Padelletti, Guido**, olasz jogtudós, szül. Livornóban 1843 júl. 17., megh. Rómában 1878 júl. 3. Tanulmányait Sienában, Berlinben és Heidelbergben végezte, Perugiában, utóbb Páviában a pandektajog, 1873. Rómában a római jogtörténet tanára lett. Főművei: *Teoria delle elezioni politiche* (Napoli 1871); *Die Lehre von der Erbeinsetzung ex re certa* (Berlin 1870); *Fontes iuristici medi aevi* (Torino 1877); *Storia del diritto romano* (Firenze 1878).

**Padémelon** (állat), l. *Kenguru-félék*.

**Páder Rezső**, egyházi író, szül. 1851 ápr. 16. Pappá szentelték 1874. 1878-ban plébános lett Győrszabadhegyen, 1890. Horpácson, 1896—1901-ig orsz. képviselő, 1902. Sopronban káptalani prépost és plébános. A Szent István Akadémia tagja. Művei: *A vérrokonság, mint házassági akadály* (pályadíjas mű, 1889); *A házasság szentsége és a polgári házasság* (1895); *A házasság szentsége* (népirat, 1896).

**Paderborn**, az ugyanily nevű járás és püspökség székhelye Minden porosz közig. kerületben, (1910) 29,441 lak., sörgyártással, gabona-, marhakereskedéssel. Legjelentékenyebb épülete a XI. sz.-ból való székesegyház, kincstárában Szt. Liborius csontjait tartalmazó ereklyetartóval. P. városát Nagy Károly alapította. 777-ben fényes birodalmi gyűlést tartott benne és itt fogadta III. Leo pápát és a saragossai emir követeit. Mint hanzaváros virágzott, de 1604. Tódor püspök kiváltságaitól megfosztotta.

**Paderewski, Ignaz**, lengyel zongoraművész, szül. Orosz-Lengyelországban, Kurilowában (Podolszk) 1860 nov. 18. 1872—78-ig a varsói konzervatóriumnak volt a tanítványa, 1879—83-ig tanára. Zongoratanulmányait Leschetitzkynél fejezte be. Hangversenykörútjain csakhamar meghódította az egész világot. 1909-ben a varsói konzervatórium igazgatója lett. 1918 decembertől 1919 decemberig a felszabadult Lengyelország kormányának élén állott. Legnevezetesebb művei: *Zongoraverseny* (a-moll); *Manru c.* Magyarországon játszó operája; *h-moll szimfónia* és *Sakuntala c. dalműve*. V. ö. E. A. *Baughan*, I. P. (1907, angolul); *H. Finck*, P. and his art (1895); *Rossig*, I. P. (1901).

**Padíham and Hapton** (ejtsd: peddihem end hepptn), város Lancashire angol countyban, (1911) 13,637 lak., pamutiparral, kő- és szénbányákkal.

**Padilla** (ejtsd: padillya), 1. *Juan de P., el Car-tujano* (a karthausi), spanyol költő, szül. 1468 (?) Sevillában, megh. 1522. Túlozva spanyol Homerosnak nevezték. Legkiválóbb művei: *Retablo de la Vida de Christo* és a *Los doce triunfos de los doce Apostoles* (Sevilla 1518, új kiad. London 1843).

2. *P., Juan de*, spanyol fölkelővezér, szül. 1484., megh. 1521 ápr. 24. Mikor a kasztíliai városok 1520. felkeltek I. (V.) Károly idegen tanácsadói ellen (l. *Comuneros*), P. vezette Toledo város csapatait, 1521. pedig az egész szövetséget sereg főparancsnokává választották. 1521 ápr. 23. azonban Villalar mellett vereséget szenvedett, fogságba esett s a következő nap lefejezték. — Felesége, a hölslelkű *Donna María Pacheco* tovább folytatta a harcot és hat hónapig védte Toledo városát a kormány csapatai ellen. 1522 febr. 10. a város eleste után sikerült elmenekülnie Portugáliába, hol 1531. szegénységben halt meg. V. ö. *Höfler*, *Der Aufstand der Kastilianischen Städte gegen Karl V.* (Prag, 1876).

3. *P., Pedro de*, spanyol költő, szül. Linaresben, megh. 1595 után. Írt pásztori költeményeket, szonettekét, románcokat stb. Legérdekesebb műve a *Jardin espirital* (1585), melyben Cervantes és Lope de Vega is szerepelnek műveikkel.

**Padilla y Ramos, Mariano de**, spanyol baritonista, szül. Murciában 1842., megh. Auteuilben 1906 nov. 23. Mabellini tanítványa volt. Világhírré tett szert. 1869-ben nőül vette *Arlót* Désirée-t (l. o.). Lányuk: *P. Lola* a berlini opera koloratura-énekesnője.

**Padinamatei**, község, l. *Mátévölgye*.

**Pádisáh** (perza), a nagy uralkodók címe a mohammedánoknál. Ez összetett név első részét rokonnak tartják a szanszkrit *pati* (úr) szóval. Különösen a török szultánt illeti a P. cím. — *Padisahim csok jasa* (a P. úr soká éljen), így üdvözlök a szultánt a katonái és alattvalói.

**Padka**, 1. a. m. kemence-lóca (l. o.)

2. *P.* (geol.) Homokrétegekben a kalciumhidrokarbonátot tartalmazó talajvíz elpárolgása vagy a hidrokarbonát elbomlása folytán konkrécióképződésű, 10—15 cm. méretű, esetleg még vastagabb lapos lencsealakú, meszes cementű homokkőtestek képződnek, miket alföldi népünk találoán «padká»-nak nevez. Németországban, különösen a lüneburgi Heidén *Ortstein* a neve. Kalocsa vidéken a futóhomoktalajból kiásott ilyen padkák primitív építőanyagul is használtaknak. A gazdákra és erdészekre nézve annyiban megfigyelendő, hogy a mélyebb gyökerű növények (fák) gyökereit néha akadályozzák mélyebbre jutásukban. V. ö. *Maros J.*, Kútvizben keletkező homokkővek (Természettud. Közlöny 1905).

3. *P.*, a vasúti pályatestek koronáján a kavicságy két szélén húzódó 0.3—0.4 m. széles földcsík, mely nincsen bekavicsolva. Általában minden földfeltöltésen avagy bevágásban P.-nak nevezüik ama szalagokat, melyek a részünél csekélyebb eséssel bírnak s azt megszakítván, a csapadékvizeknek káros rohamos lefolyását megakadályozzák. Hogyha a töltés lábát kisebb töltéssel támasztjuk meg, az alsó támasztó föld-



töltés felületét szintén ilyen P.-szerűen készítik. Nagyobb töltések részüjét, lábozatuk mélyen nyulván le a völgybe, gyakran számos P.-val szakítjuk meg. Árvízgátaknál a külső vagy belső oldalon, a gátkoronájánál alacsonyabb, lépcsőszerűleg épült toldaléka a gáttestnek.

**Padkőcz** (*Padkonicze*), kisk. Zólyom vm. beszercebányai j.-ban, (1910) 943 szlovák lak. (Tr. Cs.-Szl.)

**Padlás.** A tetőszék belseje. Régente ruhaszárításra és limlom-raktárnak használták. Modern bérházaknál a P.-on helyezik el a mosókonyhákat, cselédfürdőszobát stb. Vidéken néha gabona, takarmány stb. raktározására, dió, gyógyító növények stb. szárítására használják. Ujabbban szobákat és műtermeket is terveznek a P.-on. L. még *Padlásszoba* és *Műterem*.

**Padlásablak,** a padlástér szellőzésére és megvilágítására való ablak, mely gyakran a fedélszék díszítésére is szolgál. Nagyobbmértetű P. váza rendszerint fából készül, mely cinkbádogborítást nyer. A közönséges P. lehet eseréppel fedett, v. cinkbádogból és zsinóruvegéből készült ú. n. *fekvőablak*. Világításra szolgálnak az üvegből készült tetőcserepek is.

**Padlásfeltöltés** vagy *padlófeltöltés*, l. *Feltöltés*.

**Padlásszoba,** lakoszoba a padláson. Az oldal-falak felső része rendszerint a fedélhajlás irányában rézsutos. A középkorban a relatív kis területre szorított bekerített városok házaiban találjuk, de modern nagy városok bérházaiban is, hogy azok egyrészt a beléjük fektetett tőke magasabb kamatozását biztosítsák, másrészt, hogy az olcsóbb lakások számát szaporítsák. A mi éghajlatunk mellett célszerű a P.-t belülről rossz hővezető anyagokkal, pl. kovaföldszigetelővel v. parafakólapokkal burkolni s kiváló gond fordítandó azok tűzbiztos elkészítésére is. L. még *Padlás*.

**Padlástalaj** megszokott, de helytelen kifejezés. A padlástér padlózatát jelenti, mely tűzbiztosan készítendő. Régente 8 cm. vastag agyagtapasztást alkalmaztak, jelenleg inkább homokba rakott, 5 cm. vastag padlástéglákat használnak. Vasbeton födémnél külön tűzbiztos P.-ra nincsen szükség. *Padlásteltöltés* alkalmazása esetén mindazáltal itt is járható anyaggal burkolandó.

**Padló,** *padlózat,* *padozat,* építészeti művek (lakóhelyiségek, folyosók, tornácok, terraszok stb.) alsó, járható síkja, ill. annak mesterséges, külső burkolata. Rendeltetése szerint készülhet kőnemű anyagból (agyagtapasztás, beton, terrazzo, téglav. lapburkolat, kő, mozaik, aszfalt stb.), fából (hajópadló, parket (l. o.) tömörfa-kocka stb.), végül üvegből vagy fémekből. A darabos anyagból készült P.-k mellett higiénikusabbak a hézagmentes P.-k, ilyenek a már említett betonon és aszfalton kívül a betonra vagy agyagborítékra fektetett linoleum, aszbesztpadló stb. Talajvíz esetén főleg a fából készült P.-k a nedvességtől elszigetelendők. A parkettet e célból gyakran aszfaltba rakják. L. még *Üvegbeton*.

**Padlódeszka,** l. *Fűrészárú*.

**Padlóhintá,** l. *Függőszerek*.

**Padlóolajok** azok az olajok, melyeket padlók bekenésére használnak. Azzal a tulajdonsággal

kell birniok, hogy a port lekössék. Ilyen olaj pl. a Dustless-olaj, melynek az az előnye a többi e célra használt ásványolaj fölött, hogy szagtalan.

**Padlózat,** l. *Padló*.

**Padma virág** (növény), l. *Nelumbo*.

**Padócz** (*Podobócz*), kisk. Máramaros vm. ökörmezői j.-ban, (1910) 391 rutén és német lak. (Tr. Cs.-Szl.)

**Pados kocsi** (franc. char-à-bancs), nagyobb négykerékű rugós kocsi fődél nélkül, néha azonban tetővel ellátva, melynek a rendes bakülésen kívül a szögletes, alacsony szekrény hosszában oldalonként még egy-egy többüléstű padja van.

**Padova** (*Padua*), 1. *olasz tartomány* Treviso, Venezia, Rovigo, Vicenza és Verona közt, 2141 km<sup>2</sup> terület, (1915) 550,648 lak.

2. *P.*, az ugyani nevű olasz tartománynak és járásnak fővárosa, püspöki székhely, a Bacchiglione partjain, a Brentához és Pontelongo csatornához vezető Piovega csatorna mellett, (1915) 105,135 lak. Hét kapuval ellátott tornyos körfala, több szep tágas tere van; a Bacchiglionen több híd vezet át, köztük Olaszország legrégebb lánc-hídja. Legnagyobb tere a fáktól árnyékolt Vittoria Emanuele, 82 olasz férfi és egy loggiában Dante és Giotto szobraival. Kiválóbb épületei: a Michelangelo tervei szerint 1551. megkezdett, de csak 1754. befejezett dóm; mellette van a Battisterio (1260); a hét kupolás Szt. Antal bazilika (Il Santo), P.-i Szt. Antal nyugóhelye, Olaszország egyik legerdekesebb bizánci stílusú temp'oma (XIV. sz.), értékes bronzszobrokkal és freskókkal, a S. Agostino templom Mantegna freskóival, a Sta Giustina (1501—1532) Paolo Veronese oltárképével; a Scuola de' Santo oratóriumát (1430) Tizian és tanítványainak Szt. Antal életét felölölő 17 freskója díszíti. Kiváló középületei: a régi igazságügyi palota della Raggione (1172—1219), nevezetessége a 83 m. hosszú, 28 m. széles és 24 m. magas terem, benne Donatello faragta faló; a Loggia del Consiglio, az obszervatórium az Ezzelino-palota régi (1237) tornyával; a Pedrocchi kávéház, az Antenor-sír és több XIII—XVI. sz.-beli palota. Egyeteme (alap. 1222.) egykor Európa egyik legkiválóbbja volt, 1264. első ismert magyar hallgatója Orbác pozsegai prepost volt, ettől kezdve 1592-ig sok magyar látogatta. P.-nak van tudományos és művészeti akadémiaja és számos szakiskolája. Titus Livius születési helye. — *P.* Olaszország egyik legrégebb városa, a hagyomány szerint Antenor alapította Trója bukása után; a római uralom alatt *Patavium* volt; Alarik, majd Attila kirabolták. Longobardiával együtt Nagy Károly uralma alá került. 909-ben a magyarok döntötték romba. A középkorban felvirágzott és független köztársaság lett. 1237-ben Ezzelino zsarnoki uralma alá került. IV. Sándor pápa fölszabadította. 1318. Carrara Jakab lett a podesztája és 1405-ig főképp utódai kormányozták, amidőn áru-lás útján Velence birtokába jutott. 1509-ben I. Miksa eredménytelenül ostromolta. 1797-ben francia kézre került, de a campoformiói békében Ausztriáé lett; 1805. a pozsonyi béke egyesítette az I. Napoleon alapította olasz királysággal, 1814. újból Ausztriához került. 1866 okt. 3. Velencével

az olasz királyságba kebelezték. Az 1914. kitört világháború folyamán több ízben ellenséges repülők bombázták. Ausztria-Magyarország és Olaszország 1918 nov. 2. itt kötötték meg a fegyverszünetet. (L. *Világháború*). V. ö. *Genmari*, *Annali della città di P.* (Bassano 1804); *Cappelletti*, *Storia di P.* (P. 1875); *Volkmann*, *P.* (Berühmte Kunststätten, 26 köt., Leipzig 1904).

**Padova hercege**, l. *Arrighi*.

**Padovai érem**. A hamisított érmek egy különös faja. Nem a közönség vagy a pénzverető, hanem az éremgyűjtők becsapására készült. Giovanni dal Cavino (v. ö. *Thieme*, *Allgem. Lex. d. Bild. Künstler*, VI. k. 236. l.) 1550 körül Padovában római császári nagybronzok után új verőtöveket metszett s ezekkel pénzt vert. Ezt az eljárást mások is követték. Különösen a ritka érmek után néha a legnagyobb művészek véstek verőtöveket. Az ilyen verőtővel készült érmet nevezik P.-nek.

**Padovai tyúk**, l. *Brabanti tyúkok*.

**Padovana**, tánc, l. *Pavane*.

**Padozat**, l. *Padló*.

**Padrag**, kisk. Veszprém vm. devecseri j.-ban, (1920) 735 magyar lak.

**Padre Martini**, olasz zenetudós, l. *Martini 2*.

**Padri dell'acquavita** (olasz), l. *Jezsuáták*.

**Padua**, l. *Padova*.

**Páduai Antal**, *szent*, l. *Antal*.

**Paduc** (*Chondrostoma* Ag., állat), a Pontyfélék (*Cyprinoidei*) családjába tartozó halnem, melyre legjellemzőbb, hogy éles szélű alsó állkapcsának ajakrészét porcogós anyag vonja be és bajszszála nincsen. 7 faja él Európában és Ázsia nyugati részében. Hazánkban él a *véssettajkú P.* (*Ch. nasus* L.). Háta feketés-zöld; oldalai ezüstösök; uszói vörösek. Áprilisban és májusban ívik. Leggyakrabban 30 cm., ritkábban 50 cm. hosszúra nő. Húsa szálkás, jóízű. Hazánkban gyakori. Népies nevei: paluc, paduszk, patus, petenye, podvizhal, potoz, potoznak, Szt. György-paduc, tintafosó, tintahal stb.

**Paducah** (ejtsd: pedjake), Mc Cracken county székhelye Kentucky északamerikai államban, a Tennessee és Ohio összefolyása közelében, (1910) 22,760 lak., egyetemmel.

**Padurány**, község, l. *Maroserdőd*.

**Padus**, a Po folyó régi latin neve.

**Padvas**, a faiparosok gyalupadjának elülső lap-éle mentén elhelyezett lyukakba illő fejes, négyzetes keresztmetszetű, egyik oldalán rugóval ellátott vas, mely a fának a gyalulásnál való befogására szolgál.

**Paean**, l. *Paian*.

**Paedagogia**, l. *Pedagógia*.

**Paedagogium**, l. *Pedagógium*.

**Paedagogus**, l. *Pedagógus*.

**Paedatrophia** (gör.), l. *Athrepsia*.

**Paederastia** (gör.), l. *Pederasztia*.

**Paedeuterion** (gör. *paideutérion*), fiúiskola, nevelőintézet, különösen kolostori iskola.

**Paedeutika** (gör. *paideutiké*), nevelés, a nevelés művészete s a róla szóló tudomány. L. *Pedagógia*.

**Paedicatio** (lat.), l. *Pederasztia*.—*Paedicatio mulierum*, nőkkel való pederasztia.

**Paedogamia** (gör.), egy anyasejtből osztódás útján keletkező két sejt magjának egybeolvadása.

**Paedogenesis** (gör.), l. *Alcanemzés*.

**Paedophilia**, l. *Paidophilia erotica*.

**Paegnia** (gör.), apró, játszi lírikus költemények neve.

**Paelignusok**, l. *Pelignusok*.

**Paenula** (lat.), a rómaiaknál vastag posztóból készült köpeny ujjak nélkül; nagyobbrészt szegények és rabszolgák ruhája volt.

**Paeon**, l. *Paion*.

**Paeonia**, az ókorban Makedonia (l. o.) északi részének a neve.

**Paeonia** L., *bazsarózsa*, *basarózsa*, *pünkösdi rózsza* (möv.), a Ranunculaceae (Boglárkafélék) család génusza; 15 faja mérsékelt övi, Kelet-Ázsiától Közép- és Észak-Európáig és a mediterrán vidékig. Egy faj pacifikus Észak-amerikában él. Fűvek v. alacsony cserjék. Levelük 2-szer 3-as v. szárnyasan összetett. Viráguk nagy, magános; van 5 maradó csészelevele, 5–8 rendszeren piros v. felér szirma; porzói a tövükön összenőttek egymással, a magház fala húsos; a termésben 2–5 tüszőtermés van együtt, sok gömbölyded, fényes maggal. A kerti bazsarózsa törzsfajai: *P. officinalis* L. (piros bazsarózsa), hazája Dél-Európa. Fűnemű. Gyökere gumós, répaalakú. Levele szárnyasan, 2-szer hármasan osztott. Virága 5–8 cm. átmérőjű, nem teljes, hanem 5 kármiupiros szirma van. Csak újabban terjedt el ismét jobban a kertekben, különben pedig teltvirágú változatai a gyakoriak. Tüszöik felfelé állanak, de csúcsuk legörbül. Színük piros, bíbor v. rózsaszín árnyalattal, v. fehér. *P. tenuifolia* L. (keleti bazsarózsa), hazája Dél-Oroszország és Erdély, előfordul a temesi homokpusztán is. Termete alacsony. Levele finom sallangokra hasogatott. Virága szintén nem teljes, szirmai sötét bíborszínűek. *P. albiflora* Pall. (*P. sinensis* Hort.), hazája Szibíria, Himalája, Japán. Levele a felső oldalán fényes, virága nagy, rózsaszínű. Számos más fajjal való kereszteződésből több szép változat jött létre. Igen szép faj a fás szárú, cserjealakú dísznövény, a *P. moutan* Sims. (*P. arborea* Donn.), hazája Kína és Japán. Gyökérkérgé csipős, zamatos, Japánban orvosság. A P.-k kultiválásáról szól: *Pfyffer von Altshofen*, *Die Paeonien und ihre Kultur* (2. kiad. Leipzig 1906).

**Paeonia-porcellán**, kínai, rendszeren paeoniából és chrysanthemumból álló virágdíszel ellátott porcellán.

**Paeonios**, l. *Paionios*.

**Paeonok** (*Paeones*), ókori nép Thrákiában és Makedóniában, mely valószínűleg frigiai eredetű. A perzsák Kr. e. 513. hódlásra kényszerítették és nagy részét Kisázsiaiba telepítették át. A visszamaradtak a Sztrimon (Sztruma) közepfolyásánál laktak és a makedónok csak hosszú küzdelem után lettek uraik.

**Paër**, *Ferdinando*, olasz zeneszerző, szül. Parmában 1771 jún. 1., megh. Párisban 1839 máj. 3. 1797-ben Bécsbe került, 1802. a drezdai opera karnagya lett, 1806. Napoleon császári karnaggyá nevezte ki, 1821–27-ig a párisi olasz

opera karmesteréül szerződtek. Számos egyházi zeneművet és 43 operát írt. Nevezetesebbek: Circe (Velence 1791), Camilla (Bécs 1797), Sargino (1803), Leonora (Drezda 1804).

**Paes, Sidonio**, portugál köztársasági elnök, szül. 1874., merényletnek esett áldozatul Lisszabonban 1918 dec. 15. Lisszabonban és Coimbrában tanár volt, 1911. közmunkügyi miniszter, 1912. berlini követ, 1917. portugál miniszterelnök, 1918 ápr. 28. megválasztották köztársasági elnökké.

**Paesiello, Giovanni**, olasz zeneszerző, l. *Paisiello*.

**Paestum**, az ókori Szibarisz gyarmattelep Lukánia nyugati partvidékén. Eredetileg *Poseidonia* a neve és a Silarus folyó torkolatánál alakult, de lakosai a mocsaras talaj miatt beljebb húzódtak. Kr. e. 340 körül a lukánok hódították meg a telepet, mely lassanként elvesztette görög jellegét. Kr. u. 871. a szaracénok elpusztították. Helyén még most is jelentékeny romok állanak, két görög (Poseidon és Demeter tiszteletére épült) templom, egy bazilikaszerű oszlopcsarnok, vízvezeték, mely a mai Capacciónál kezdődött, városfalak stb. P. (ma olaszul *Pesto*, Nápolytól délre) a Battipaglia—Reggio vasútvonal egyik állomáshelye. V. ö. *Labrouste*, Les temples de P. (Paris 1878); *Koldewey* és *Puchstein*, Die griechischen Tempel in Unteritalien und Sicilien (Berlin 1899).

**Paetovion, Pettau** város ókori neve.

**Paetus**, l. *Thrasea* és *Arria*.

**Paéz** (ejtsd: paéz), *José Antonio*, Venezuela köztársaság elnöke, szül. Araureban (Varinas tart.) 1790 jún. 13., megh. New-Yorkban 1873 máj. 6. Pásztorfiú volt s 1810. egy lovascsapat élén a spanyolok ellen küzdő felkelők soraiba állott. 1816—23-ig több győzelmet vívott ki a spanyolok felett s nagy része volt Colombia függetlenségének megalapításában. 1829-ben elszakította Venezuelát Colombiától s két ízben (1830—1838-ig és 1839—1842-ig) volt a köztársaság elnöke. Az 1846-iki polgárháború alatt diktátorrá választották. 1848-ban száműzték Venezuelából és az Egyesült-Államokba menekült. 1858-ban visszatért, 1861—1863-ig újból diktátor volt, azután végleg elhagyta hazáját és haláláig New Yorkban élt. Önéletrajzát 1867—1869-ig adta ki (2 köt., New-York 1867—69).

**Paflagonia**, ókori tartomány Kisázsiaiban a Fekete-tenger partján, Bithinia, Galacia és Pontus között. Területe hegyvidék, főleg a déli részen; jelentékenyebb folyója a keleti részén a Halisz (Kizil Irmák) és a beléje folyó Amniasz (Gök Irmák). P. ösvéireiről, hajófairól és ércbányáiról volt nevezetes. A kappadóciaiakkal rokon eredetű lakosai jó lovasok voltak; az egyébként babonás, korlátolt és durva népet először Kroisos igazta le, majd a perzsáknak és a pontusi királyoknak hódolt meg; később fejedelmei Rómának fizettek adót, akik azonban csak a benföldet birtokolták. Városai közül nevezetes volt a tenger mellett Sinope (Szinob) és Amisos (Szamszun), délen Gangra (Kjankari).

**Pafosz**, két ókori város Ciprus szigetén; az egyik *O.-P.*, föníciai gyarmattelep a nyugati par-

ton, a mai Kuklia mellett, a másik *Új-P.*, 16 km. távolságban ENYÉ.-ra, a mai Baffónál. A két város Nagy Sándor koráig önálló fejedelemség volt. *O.-P.*-ban híres volt Aphrodite temploma s azt hitték, hogy itt bukkant föl a tengerből. *Új-P.-t* K. e. 14. egy földrengés elpusztította, de Augustus császár *Augusta* (Szebaszté) néven újra felépítette s itt volt a prokonzul székhelye.

**Páfrány** (*paizsika*, *ördögboroda*, (növény), a Filicales (l. o.) sorozatba tartozó edényes virágatlan növények. Nálunk honosak ezek közül egyes *Aspidium*, *Athyrium*, *Nephrodium*, *Polypodium*, *Dryopteris*, *Polystichum* stb. fajok.

**Páfrányfa** (*harasztfa*, *pálmápáfrány*, (növény), a Cyatheaceae (l. o.) páfránycsalád egyes génusza fává nő meg. T. i. páfrányaink fűnemű növények, nagy levelüket látjuk, törzsük ellenben mint tőke a föld alatt húzódik meg. A Cyatheaceae család több génusza (*Alsophila* R. Br., *Hemitelia* Presl., *Cyathea* Sm.) azonban pálmatermetű, ágatlan, oszlopforma, 6—20 m. magas, derékvastagságú fa, mely óriás lombok alkotta koronát visel. Némely P. seregesen nő és erdőt alkot, p. Melbourne vidékén, Ausztráliában, ahonnan sokat Európába is szállítanak. A P.-t könnyen lehet melegágyban tenyészteni, s az üvegház v. pálmaterem legkiválóbb díszé. Hazájában törzsük kerítésoszlopnak és tüzelőnek használatos. Némelyik beléből ehető keményítőt nyernek. Az *Alsophila* 70 faja Ázsia és Amerika tropusi vidékein terem, több faját európai üvegházban is látni; levele többször szárnyalt. A *Cyathea*-nak több mint 100 faja él a tropusokon.

**Páfrányfélék** (növény), l. *Polypodiaceae*.

**Páfránygyapju** (*Pennavar-Djambi*, (növény), l. *Haraszt-szőr*.

**Páfránygyökér**, az *Aspidium filix mas* nevű haraszt küsző gyökere. Féreggűző hatású; hatóanyaga a filixsav (l. o.). A magyar gyógyszerkönyvben *Rhizoma filicis maris* névvel hivatalos.

**Páfrányos** (*Brusztur*), kisk. Arad vm. nagyhalmági j.-ban, (1910) 1118 román lak., ólom- és ezüstércbányával. (Tr. R.)

**Pag.**, a francia *page* és a latin *pagina* lap, (oldal) rövidítése.

**Pagan**, a hajdani Birma-királyságnak most romokban heverő fővárosa, az Iravadi balpartján, nagyszerű pagodáival, terraszaival, koloszális szobraival stb. a folyó mentén 13 km.-nyire terült el.

**Paganalia**, az ókori Itáliában a régi falusi községek (pagusok) víg ünnepe, melyet január havában ültek Ceres és Tellus tiszteletére. Ilyenkor a földművelők a közös védelmül szolgáló városokban, így pl. Rómában is összegyűltek és jó termésért áldozatot mutattak be. E P.-ünnep még akkor is szokásos volt, mikor a régi faluk jelentősége megszűnt s így az ünnep plebeius jellege is megmaradt.

**Pagani**, város Salerno olasz tartományban, (1911) 14,954 lak. Templomában liguori Szt. Alfonz sirjával. Selyemtermelés, gyapotszöves.

**Paganini** (*Paganino*), *Niccolò*, olasz hegedűvirtuóz, szül. Génában 1782 okt. 27., megh. Nizzában 1840 máj. 27. A hegedülésben több mestere is volt, kápráztató technikáját azonban

mint autodidakta szerezte. 1798-ban megszökött a szülői háztól. 1805–08-ig Luccában mint hercegi szólóhegedűs és Bacchiochi herceg tanára működött. 1809–27-ig Olaszországban, 1828–1831-ig Németországban és Bécsben, 1831–33-ig Angliában, 1833–34-ig Párisban hozta extázisba közönségét. E körútjain nagy vagyont szerzett. Gégetuberkulózisban halt meg. Felesége *Bianchi* Antonia énekesnő volt. P. élettörténetét külön-ködd életmódja miatt a legfantasztikusabb mesékkel színezték ki kortársai. P. kompozíciói a hegedű irodalmában rendkívüli fontosságúak. Különösen nevezetese: 24 capricci per violino solo (op. 1., zongorára átírta Liszt, Schumann), 12 sonata per violino e chitarra (op. 2, 3. P. a gitárnak is mestere volt); 3 gran quartetti a violino, viola, chitarra e violoncello (op. 4, 5); esz-dur koncert (op. 6), h-moll koncert (op. 7), Le streghe (op. 8), Gode save the King-variációk (op. 9), Moto perpetuo (op. 11), Di tanti palpiti-variációk (op. 13), Barucata-variációk (60 változat egy génuai népdal felett). P. hegedűjét Génuában őrzik. Életrajzát megírták: C. *Guhr*: Über P.-s Kunst die Violine zu spielen (1829); *Schotthy*: P.'s Leben und Treiben (1830); *Schütz*: Lebeu, Charakter und Kunst des Ritters P. (1830); *Comestabile*: N. P. (1851); *Fétis*: Notice biographique sur N. P. (1851); *Escudier*: Vie et aventures de N. P. (1856); *Bruni*: N. P. (1873, 1903); *Niggli*: P. (1882); *Prodhomme*: P. (1907); *St. Stratton*: N. P. (1907).

**Paganus** (lat.), egy pagus (falu) lakosa, földműves, olykor a katonával szemben a békés foglalkozású polgár; később a szó jelentése *pogány*, mert a régi vallás a falvakban tovább maradt meg a kereszténységgel szemben, mint a városokban, ezért jelöli a *paganismus* a pogányságot.

**Pagasae**, kikötő-hely Tesszáliának Pelasgiotis nevű területében a P.-i (ma volói) öbölben, hol Jason az Argo-hajót építette. Romjai a mai Angisztri mellett vannak.

**Pagát** (*bagatto*, ol.), a tarok-kártyában az egyes számú tarok; az u. n. három *honneur* egyike.

**Page** (franc., ejtsd: pázs) a. m. apród (l. o.).

**Pagel**, *Julius Leopold*, német orvosíró, szül. 1851 máj. 29. Pollnowban, megh. 1912 jan. 30. Berlinben, ahol egyetemi tanár volt. Főképpen az orvosi történettel foglalkozott; számos kisebb munkán kívül főbb művei: Die Entwicklung der Medizin in Berlin (Wiesbaden 1897); Geschichte der Medizin (Berlin 1898); Biographisches Lexikon hervorragender Ärzte des 19. Jahrhunderts (1901); Grundriss eines Systems der medizinischen Kulturgeschichte (1905).

**Pagellus** (állat), l. *Vörös keszeg*.

**Pagels**, *Hermann Joachim*, német szobrász, szül. Lübeckben 1876 szept. 11. Berlinben tanult. Leginkább képmásszobrokkal és gyermekesportokkal aratott sikereket. Művei közül Drippe Eugen mellszobra a berlini Nationalgalerieben, Vilmos porosz herceg szobra a potsdami márványpalotában, Frigyes Vilmos trónörökös szobrocskája a müggelsei regattaházban van.

**Pagenstecher**, 1. *Alexander*, német szemorvos, szül. Idsteinben 1828 apr. 21., megh. Wiesbadenben 1879 dec. 31. 1857-ben Wiesbadenben

szemgyógyászati intézetet alapított és Sämischsel kiadta: Klinische Beobachtungen aus der Augenheilanstalt zu Wiesbaden (1861–67).

2. P., *Heinrich Alexander*, német zoológus, szül. Elberfeldben 1825 márc. 18., megh. Hamburgban 1889 jan. 4. 1862-től 1882-ig Heidelbergben a zoológia tanára volt, innen átment Hamburgba igazgatónak a természetrajzi muzeumhoz. Főleg az élősködő férgek és atkák, továbbá az alsóbbrendű tengeri állatok és a gyöngyképződés tanulmányozásával foglalkozott. Nagyobb művei: Beiträge zur Anat. der Milben (Leipzig 1860–1861, 2 füzet); Die Trichinen (u. o. 1865); Die Insel Mallorca (u. o. 1867); Allgemeine Zoologie (u. o. 1865–81, 4 köt.).

**Paget** (ejtsd: pedzsett), 1. *János*, angol eredetű magyar gazda és író, szül. Torpo Satchvilleben (Anglia) 1808., megh. Gyéresen (Torda-Aranyos) 1892 apr. 10. Orvosi oklevelet szerzett, de mint orvos nem működött. Egy tanulmányútja alkalmával Olaszországban megismerkedett *Wesselényi* Polixenával, özv. báró Bánffy Lászlónéval, kit később nőül vevén, Gyéresen telepedett le, ahol mintaszerű gazdálkodást folytatott. Az 1846–47-iki erdélyi országgyűlésen honfűstítást nyert. Az 1848–49-iki szabadságharcban Bem egyik szárnysegéde volt. A függetlenségi harc után Angolországba menekült, honnét csak 1855. térhetett vissza. Legjeleesebb munkája: Hungary and Transylvania (London 1839, 2. kiad. németül, Leipzig 1842). Életét *Kovács* János írta meg (Kolozsvár 1893).

2. P., *Henry William*, angol tábornok és államférfi, l. *Anglesey*.

3. P., *Violet*, íróni nevéen *Vernon Lee*, angol írónő, szül. 1856. Château St.-Léonardban (Franciaország). Művészettörténeti és művelődéstörténeti tanulmányaival, hangulatos utirajzaival, tárcáival és regényeivel korán lett népszerűvé. Ezek közül kiemelendők: Studies of the Eighteenth Century in Italy (1880); Euphorion: studies of the antique and the mediaeval in the Renaissance (1884); Renaissance Fancies and Studies (1895); The Spirit of Rome (1905).

**Paget-féle csontbetegség**, a csontok ritkán előforduló általános túltengése, leginkább megvastagodása és tömörülése, otromba csontkinővésekkel kapcsolatban. Ismeretlen okból származik.

**Pagina** (lat.), oldal, valamely könyvnek a számozott oldala, lapja. L. *Lapszám* és *Lapszámzó gép*.

**Pagliaccio** (olasz, ejtsd: pallyáccso), l. *Bajazzo*.

**Pagliano** (ejtsd: pallyáno), *Elesterio*, olasz festő, szül. Casale Monferratóban 1826 máj. 2., megh. Milanóban 1903 jan. 6. Csata- és történeti genreképeket festett.

**Pago** (*Pag*), dalmát sziget a Quarneróban; a horvát parttól a Canale de la Montagna választja el. Eocénmészkből álló hegyek takarják. Területe 288 km<sup>2</sup>; lakóinak száma (1910) 7463. Főhelye P., mély öbölben, mintegy 2000 lak. Most a Szerb-Horvát-Szlovén királysághoz tartozik.

**Pagocsa**, község, l. *Mezőpagocsa*.

**Pagoda** (az ó-ind *bhagavati* [szent ház] szóból), a hinduk és más ázsiai népek templomainak elnevezése. A P.-k szabadon állnak, gyakran egész



épitletesoportot alkotnak, s gazdag szobrászati díszítésekkel, kupoláikkal, tornyaikkal, oszlop-csarnokaikkal festői hatást keltenek.

**Pagoda.** 1. Súlymérték Madrasban = 3'544 g., nemesfémek mérésénél Kelet-Indiában = 3'406 g. — 2. Pénzegység Madrasban. Mint aranyérem 3'4058 g. súlyú, 8'84 K értékben, a francia keletindiai birtokokon silányabb finomságban 7'89 K értékben. Mint ezüstérem is szerepel az előbbinek körülbelül fele értékében.

**Pagodit** (ásv.), l. *Agalmatolit* és *Pirofillit*.

**Pagony**, elavult neve az egy erdősztre vagy erdőőrre bízott területnek. L. *Erdőbeosztás*.

**Pago-Pago**, sziget, l. *Tutuila*.

**Paguma** (állat), a Cibetmacska-félék családjába tartozó állatnem. Legismertebb faj az alcás pámasodró (*Paguma larvata* Temm.). Körülbelül jókora macskanagyságú. Háta és testének oldalsó részei sárgás-szürkék, feje fekete, arca, torka és nyaka szürkés. A ritkább állatok közé tartozik. Dél- és Közép-Kínában, Tongking-ban, Formozában és Hainanban honos. A kínaiak Yu-min-mao, azaz drágakőarcú macska néven ismerik.

**Paguridae** (állat), l. *Remeterákok*.

**Pagurus** (állat), l. *Remeterák*.

**Pagurus Bernhardus** (állat), l. *Bernátrák* és *Remeterákok*.

**Pagus** (lat.), falu, járás; eredetileg kunyhók csoportja, valamely védett hely (arx) közelében; több ily P. központja volt a *forum* (l. o.), s ha ez várossá fejlődött, akkor a P. az egyes részeket jelölte, melyek régi vallási szertartásaikat (sacra paganalia) tovább is megtartották. — P. a germánoknál, l. *Grófság*.

**Pagyár** (azelőtt: *Pagyerócz*, most *Paderovce*), kisk. Pozsony vm. nagyszombati j.-ban, (1910) 343 szlovák lak. (Tr. Cs.-Szl.)

**Pahan** (*Pahang*, *Pakang*), a brit védelem alatt álló *maláji szövetséges államok* (l. o.) egyike a Malakka-félsziget K.-i partvidékén, 36,200 km<sup>2</sup> területtel, (1914) 142,055 lak., akik legnagyobb részt mohammedánok. Az uralkodó (radzsa) székhelye *Pekan*, a P. folyó torkolata közelében.

**Páhi**, nagyk. Pest-Pilis-Solt-Kiskun vm. kunszentmiklósi j.-ban, (1920) 2480 magyar és német lak.

**Pahlanpur** (*Pahlunpur*), l. *Palanpur*.

**Pahlavi**, l. *Pehlevi*.

**Pahlen**, *Peter Ludwig von der*, gróf, orosz államférfi, szül. 1745 ápr. 28., megh. Mitauban 1826 febr. 25. Régi észtlendi családból származott. 1769—1774-ig a törökök ellen harcolt, 1793. Livland, 1795. Kurland kormányzója lett. I. Pál cár 1799. grófi rangra emelte, 1801. pedig külügyminiszterre és Szent-Pétervár katonai kormányzójává nevezte ki. Mégis ő állott annak a katonai összeesküvésnek élére, melynek Pál cár 1801 márc. 23-ának éjjelén áldozatul esett. I. Sándor alatt 1804. visszavonult mitauai birtokára.

**Páholy** (franc. *loge*, ejtsd: lózs), színházakban, mulatókban a fényűzőbb közönség részére elrekesztett, díszesebb nézőhely, rendszerint 3—4 ülőhellyel és hátsó elötérrel, mely ruhatár gyanánt szolgál. Rendszeren a P.-ok egymás fölött 2—3 sorban körülövezik a nézőtér földszintjét.

Előkelőbb színházakban az udvar részére külön lépcsővel ellátott s fényűzően berendezett P.-t készítenek. — L. még *Szabadkőművesség*, *Szak-szervezetek*.

**Pahuin**, afrikai néger törzs, l. *Fán*.

**Paian** (latinosan *Paeon*), az ősi görög vallásban orvos-isten volt (ebben a minőségben *Paieon*-nak is hívták). Utóbb azonban P. önálló isten-léte feledésbe merült s ekkor bármely isten neve mellé odatették a P. nevet, ha az illető istent mint oltalmazó, bajból megszabadító hatalmat akarták jelölni. L. még *Paion*.

**Pai-choj**, dombors Archangelszk volt orosz kormányzóságban, az Uralnak, amelytől 54 km. széles tundrás síkság választja el, folytatása ÉNy. felé a Jugor-szorosig s innen átsap Novaja-Zemlya szigetre is. Hossza kb. 200 km., 400 m.-ig emelkedik.

**Paidológia**, l. *Gyermektanulmány*.

**Paidophilia erotica** (gör.-lat.), gyermek iránti rendellenes nemi érzés, a régi görögök életében erősen szerepelt (fiúszerelem vagy görög szerelem). L. *Homoszexualitás*, *Pederasztia*.

**Paignton** (ejtsd: pént'n), fürdő Devonshire angol countyban, (1911) 11,241 lak.

**Paigu**, l. *Pegu*.

**Pai-ho**, kínai folyó, l. *Pei-ho*.

**Pai-Jaga**, orosz folyó, l. *Indija*.

**Päijänne**, egyike a legnagyobb finnországi tavaknak 77·7 m. magasban a t. sz. f., hossza 130, szélessége 30 km., területe 1576 km<sup>2</sup>, (ebből 253 km<sup>2</sup> a szigetek területe). A tóba több vizitűt fut össze; lefolyása, a Kymmene-elf, a Finn-öbölbe ömlik.

**Paikert**, 1. *Alajos (seprősi)*, cs. és kir. vezértörzsorvos, szül. Jelenyben, Hohenmauth mellett, 1831 okt. 14., megh. Budapesten 1914 nov. 1. Katonaorvosi tanulmányait a bécsi Josephinum-ban és a paviai egyetemen végezte. Mint katonarvos több hadjáratban kitűnt. Kiváló érdemeket szerzett a katonarvosi kar tudományos és gyakorlati kiképzése körül, a járványos betegségek (kolera, tifusz, trachoma) elleni küzdelemben, Budapest fővárosnak egészséges és bő vízzel való ellátása stb. körül. 1887-ben a 4. hadtest egészségügyi főnöke, 1894. vezértörzsorvos lett. Erde-meiórt a magyar nemességet a «seprősi» előnévvel kapta. Több orvosi értekezése jelent meg.

2. *P. Alajos (seprősi)*, közgazdasági író, P. 1. fia, szül. Nagyszombatban 1866 máj. 31. Gazdasági tanulmányait a magyaróvári akadémián, jogi tanulmányait Budapesten végezte. Az antropológiai tanszék mellett tanársegéd volt. 1891-ben az Országos Magyar Gazdasági Egyesület titkárává választotta. Megindította és szerkesztette a *Magyar Gazdaságtörténelmi Szemlét*. 1895—1899-ig előkészítette a budapesti nemzetközi gazdakongresszust, melynek titkársa és főmunkatársa lett. Közben David Lubinnal nagy része volt a római nemzetközi mezőgazdasági intézet megalapításában. 1896—97-ben mint min. megbízott szervezte és vezette a Mezőgazdasági Múzeum első berendezését. 1900—1903-ig a földművelésügyi miniszter amerikai szaktudósítója volt Washingtonban. 1908-ban a Magyar Köz-

gazd. Társaság főtítkárává választotta. 1910-ben Mészáros Gyulával megalapította a Turáni Társaságot, melynek ügyvezető alelnöke lett. Megindította és szerkesztette (1913) a társaság folyóiratát, a *Turánt*. 1916-ban beosztották a földmívelésügyi minisztériumba, 1918. c. osztálytanácsos, 1921. c. miniszteri tanácsos lett. 1917-ben és 1920. gr. Apponyi Albert elnöklete alatt megalakította a Magyar Külügyi Társaságot, mely alelnökévé választotta. Tevékeny részt vett a Magyar-Angol Társaság, a Magyar Amerikai Társaság, a Magyar Amerikai Kereskedelmi Kamara, a Külügyi Szemle, a diplomáciai szeminárium, a Magyar-Amerikai Jogvédő Iroda, stb. megalapításában és továbbfejlesztésében. Számos cikket és értekezést írt a napilapokba és szakfolyóiratokba. Önálló munkái: *Amerika és Magyarország* (1904); *Ázsia jövője* (1913); *A Turáni Társaság eddigi és jövő működése* (1914); *A mezőgazdaság nemzetközi szervezete* (1922).

**Pailleron** (ejtsd: pajroñ), *Edouard*, francia színműró, szül. Párisban 1834 szept. 17., megh. u. o. 1899 ápr. 20. Első irodalmi kísérletei egy kötet szatíra: *Les parasites* c. és egy egyfelvonásos verses vígjáték: *Le parasite*, mindkettő 1860. Csakhamar egyike lett kora legkedveltebb vígjátékíróinak; a könnyebb fajsúlyú komikum elméssen szatirikus képviselője. Főbb darabjai, melyek a budapesti Nemzeti Színházban is színre kerültek: *Faux ménages* (1869); *L'étincelle* (1879, A szikra); *Le monde où l'on s'ennuie* (A hol unatkoznak, 1881); *La souris* (Az egér 1887); *Cabotins!* (1893) stb. Magyarul megjelent: A kósár (monolog, ford. *Rudnyánszky* Gyula); Az egér vígjáték, ford. *Fái* J. Béla, Budapest 1898, újabban 1903). V. ö. *J. d'Almeida*, *L'oeuvre littéraire* de P. (Páris 1888).

**Paimpol** (ejtsd: pempol), kikötőváros Côtes-du-Nord francia départementban, a La Manche mellett, (1911) 2873 lak., tengeri fürdővel.

**Paina limpa** (nőv.), több Bombax-faj terméskfalának belső oldalából kinövő szőrözlet, melyet kitömésre használnak.

**Paine** (ejtsd: péñ), *Thomas* angol író, szül. Thetfordban 1737 jan. 29., megh. New Yorkban 1809 jun. 8. Volt kézműves, tanító, vámhivatalnok, dohánygyári igazgató, míg 1774. Philadelphiába került. Északamerika érdekében adta ki a híres *Common Sense* című röpiratot (1776) s egyéb hasonló irányú művein kívül *The American Crisis* (1777—83) című lapját. 1776. az Egyesült-Államok kongresszusán a külügyi hivatal titkára lett, 1781. politikai küldetésben Franciaországba, 1786. Londonba ment, ahol *Rights of man* című híres könyvét adta ki, melyben a francia forradalom eszméit védte Burke ellenében. Angliában pörbe fogták, mire Párisba ment s 1792-ben Pas-de-Calais département a nemzeti konventbe választotta. Mint girondista, XVI. Lajos kivégzése ellen szavazott, mire Robespierre 14 hónapig tartó fogságra vetette; ezalatt írta *The age of reason* (1793) című könyvét. Fogságából kiszabadulva, Amerikába tért vissza. Műveit kiadta *Men-dum* (Boston 1850) és *Conway* (New York 1894—1896.) Németül megjelentek 1876. Életét megírták: *Conway* (1892.), *E. Sedgwick* (1900) stb.

**Painexpeller** (ang.) a. m. fájdalomelűző. Az ú. n. titkos szerek közé tartozik. Alkotórészei 35 r. paprikatinktúra, 20 r. borszesz és 20 r. szalmiákszesz.

**Painlevé** (ejtsd: peñlővé), *Paul*, francia matematikus és politikus, szül. Párisban 1863 dec. 5. Előbb Lilleben, 1892. Párisban lett a matematika tanára. 1890-ben elnyerte a francia Tud. Akadémia matematikai nagydíját s az Akadémia 1900. tagjává választotta. 1915 okt. közoktatásügyi és a honvédelmet illető találmányok minisztere, 1917 aug. tengerészeti miniszter lett, 1917 szept.—nov. pedig miniszterelnök volt. Több tudományos értekezés mellett önálló munkája: *Leçons sur le frottement* (1895).

**Paion** (gör., lat. *paeon*), krétai eredetű ősi táncritmus, átment a *paian*-okba is, azaz az Apollót dicsőítő énekekbe, innen a név. A P.-üttem zenei értéke  $\frac{5}{8}$ ; négy szótag fejezte ki, egy hosszú és három rövid; aszerint, hogy a hosszú tag melyik helyen volt, neveztek első, második, harmadik, negyedik P.-nak (— ~ ~ ~-stb.) A P.-nak változatai a *creticus*, *bacchius*, *antibacchius* is, mert mind a másfeles ( $\frac{6}{8}$ ) üttemfajhoz tartoznak.

**Paionios**, mendei születésű görög szobrász a Kr. e. V. sz. második felében. Egyetlen ráánk maradt hiteles műve az Olympiában előkerült Nike márványszobra, melyet a messeneiek ajánlottak fel fogadalmi ajándokul (421-ben?) Ez a Nike a repülés problémájának egyik legpompásabb szobrászi megoldása; a ruha ábrázolásában és a márványtechnika csodálatos merészségében közvetlen összefüggésben áll a jón művészi iránnyal. Pausanias P.-nak tulajdonítja az olympiai Zeustemplom keleti oromsoportját is, de az útleírónak ez az adata nem tarthat számot hitelességre.

**Paipa**, város Colombia köztársaság Boyacá departementójában, kb. 12,000 lak., közelében kenes források vannak. Mellette *Pantano de Várgas*, ahol Bolívar 1819 júl. 25. a spanyolokat legyőzte.

**Pair** (franc., ejtsd: pèr), a régi Franciaországban a főnemesség hivatalos neve. A P. elnevezés a latin *par* (egyenlő, hasonló) szóból származott s az angolban a *peer* elnevezés felel meg neki. A középkori felfogás szerint ugyan egymással egyenlő ranguak (pares) ítélték csak egymás felett. Így a főurak (seniorok) felett csak főurak bíraskodtak a király elnöklete alatt, kit elsőnek tekintettek az egyenlők közt (Primus inter pares). Kezdetben 12 P.-je volt Franciaországnak (7 világi, 5 egyházi), a forradalom kitörése előtt 38 volt a számuk. Az 1789-iki alkotmány a nemességgel együtt a P.-i méltóságot is megszüntette. 1814-ben a Bourbonok visszatérése alkalmából az új alkotmány (Charte) szerint a *P.-ek kamarája* (Chambre des Pairs) alkotta a felsőházat. Tagjait a király nevezte ki. 1848-ban végleg megszűnt a P.-i méltóság.

**Pairika**, l. *Peri*.

**Pairschub**, tömeges kinevezése új tagoknak valamely ország felsőházába (főrendiházába) abból a célból, hogy velők magának a kormány ott többséget biztosítson.

**Paisiello** (*Paesiello*), *Giovanni*, olasz zeneszerző, szül. Tarentóban 1741 máj. 9., megh. Ná-

polyban 1816 jún. 5. 1776–84-ig II. Katalin meghívására a szent-pétervári olasz opera karnagya volt. 1784-ben nápolyi udvari karmesterré nevezték ki. 1802-ben Napoleon házizenekarának szervezésével bízta meg. 1803-ban P. visszatért Nápolyba és elfoglalta régi állását. Sok egyházi (30 misét), zenekari és kamarazeneművet írt és 100 operát. A legnevezetesebbek: *Le barbiere di Seviglia* (1782); *La finta chiarlatana* (1780); *La molinara* (1788); *Nina* (1789); *I Zingari in fiera* (1789). Életrajzát megírták: Dominichi (1818), Schizzi (1833).

**Paisley** (ejtsd: pészli), város Renfrew skót countyben, (1911) 84,477 lak., nagy textilgyárakkal.

**Päivärinta, Pietari**, finn író, szül. Ylivieskában 1827 szept. 18., megh. 1913 aug. 7. Fialatkorában nagy nyomoruságban élt, később szülővárosában egyházi lett. 1882—91-ig a finn nemzetgyűlés tagja volt. A népelelet ábrázoló, naiv üdeségű, tősgyökeres nyelven megírt elbeszéléseivel nagy népszerűsége tett szert. Munkáit svédre, oroszra, németre is lefordították. Magyarul megjelent: *Finn elbeszélések* (ford. Madzsar Gusztáv, Budapest 1892), *Pentti és Inka* (ford. Bán Aladár).

**Paix des dames** (franc., ejtsd: pá dé dám) a. m. hölgybéke (l. o.).

**Paixhans** (ejtsd: pekszañsz), *Henri Joseph*, francia hadimérnök, szül. Metzben 1783 jan. 22., megh. 1854 aug. 20. Ő találta fel a *P-féle ágyút* (l. *Bombaágyú*). Művei: *Considérations sur l'artillerie des places* (Paris 1815); *Nouvelle force maritime* (1821); *Force et faiblesse de la France* (1830); *Constitution militaire de France* (1849).

**Paizs**, l. *Pajzs*.

**Pájér Antal**, egyházi költő, szül. Maklárón (Heves vm.) 1814 máj. 20., megh. Budapesten 1881 jún. 4. Pappá szentelték 1842. Több helyütt lelkészkedett, utóljára Jászapátin volt apátplébános. Vallásos lelkének legszebb termékei a *Szent Lant* és *Orgonavirágokban* vannak letéve. Önállóan megjelentek: *Költemények* (1847); *Villámok* (1854); *Szent Lant* (1857); *Orgonavirágok* (1858).

**Pájész**, a lengyel zsidóknak két oldalt a halántékról lelógó, hosszú göndör fűrtei.

**Pajor**, tágabb értelemben a bogarak (Coleoptera) ama lárvái, melyeknek elül 3 pár izelt lábön kívül a test hátsó végén még egy pár csonka nem izelt lábuk is van; szűkebb értelemben pedig a lemezes csápú bogarak (*Lamellicornia*), különösen a cserobogarak lárváit nevezik így.

**Pajor István (töltőpcsei)**, író, álnevei: *Káldor*, *Csalomjai*, szül. Ipolynyéken (Hont vm.) 1821 máj. 20., megh. Balassagyarmaton 1899 márc. 29. Korponán, Selmecezen, Pozsonyban tanult, majd Losonczon ügyvédi oklevelet szerezve, Hont vm.-ben ügyvédkedett. A szabadságharc idején megyei aljegyző volt, de mint nemzetőr katonai szolgálatot is teljesített. Az önkényuralom idején csalomjai birtokán gazdálkodott, 1867. újra megyei szolgálatba lépett s 1889. mint árvaszéki elnök végezte pályafutását. Már ifjúkora óta dolgozott az irodalom és tudomány terén. Költeményeken kívül, melyek összegyűjtve 1859. jelentek meg, már a negyvenes évektől kezdve sűrűn írogatott a szépirodalmi lapokba cikkeket,

fordítgatott Horatius leveleiből (Epistolák, 1876; Levél a Pisókhoz, 1881), Goethe és Schiller epigrammáiból (1883), átültette Corneille *Cinná*-ját (1886), foglalkozott jogtudománnyal is s különös kedvvel folytatott nyelvészeti tanulmányokat.

**Pajorpusztító gomba**, így nevezték el nálunk a *Botrytis tenella* Sacc. nevű penészgombát, melyről 1890. Le Moutl Franciaországban felfedezte, hogy a cserobogár pajorjai között járványos betegséget okoz. Azután több tudós foglalkozott azzal a gondolattal, hogy a *Botrytis* tenelát mesterségesen szaporítsa s a mesterséges tenyésztéssel a pajorokat irtsa. A mesterséges tenyésztés sikerült; de alkalmazása a gyakorlatban nem vált be. Annakidején (1891) Horváth Géza dr. hozott Franciaországból Magyarországra is e *Botrytis*-ből s azt az állami Rovartani Alom is e nagyban szaporította s a magyar gazdáknak ingyen adott belőle, de nálunk sem vált be. E gombafaj különben nálunk is előfordul a szabadban.

**Pajou** (ejtsd: pázsu), *Augustin*, francia szobrász, szül. Párisban 1730 szept. 19., megh. u. o. 1809 máj. 8. Lemoyne J. B. tanítványa. 1748-ban elnyervén a római nagy díjat, 12 évet töltött Olaszországban. Visszatérvén, 1760. Pluto és Cerberus márványcsoportja (Páris, Louvre) révén a művészeti akadémia tagja lett. XV. és XVI. Lajos uralkodása alatt sok előkelő megbízásban volt része és kivált a versaillesi operaház finom szobrászati díszje a francia szobrászat legbájosabb alkotásai közé tartozik. A párisi Louvreban van híres Psyche-szobra és Bossuet szobra, Buffon és Dubarry asszony mellszobra; Bossuetnak egy másik szobra az Institut de France üléstermében.

**Pajsbérgit** (ász.), l. *Rodonit*.

**Pajta**, gazdasági épület, más néven csűr (l. o.).

**Pajtan** v. *pajtanim*, azok a középkori héber költők, akik a zsidó vallás törvényeit és szent elbeszéléseit költői formákban dolgozták föl a zsinagóga liturgikus céljaira. Az egyes költemények neve *píjjut*. Nagy részüket fölvettek a zsidó ünnepi imádságos könyvbe, a *machzorba* (l. o.)

**Pajtás Ödön**, festő, l. *Szmeccsányi*.

**Pajzs** v. *paizs*, 1. *P. (clipeus)*, a régiek vágás és dőfés ellen védő fegyvere, melynek alakja és nagysága sokszor változott. A görögöknél a *P.* eleinte kerek (pelta), a Homeros utáni időben tojásdad és olyan nagy volt, hogy az embert egészen fődte. Később ismét a kerek alakút, majd olyan kisebb *P.*-ot használtak, amelyhez bőrkötény volt erősítve. A *P.* 5–7 egymásra ragasztott marhabőrből készült s ezt vékony érclemez borította. Közepén egy nagyfejű díszes szög volt — a köldök. Itt voltak a jelvények is alkalmazva. Az athénieké bagoly, a tébeieké szifinx, a spártaiaké A betű, ezért nevezték az utóbbiak a *P.*-ot röviden *lambdának*. A rómaiak *P.*-a eleinte négyszögű volt, ezt a kerek ércpajzs (aspis), aztán a szamnita vagy mások szerint gallus fél- vagy háromnegyed hengeralakú, scutumnak nevezett *P.* váltotta föl. Ezt fából készítették, vászonnal és bőrrel vonták be, szélei pedig meg voltak vasalva. Később a tojásdad alakú *P.*-okat nevezték clipeusnak. Az umbot (köldök), díszítés vette körül; leggyako-

ribb díszítés: a szárnyas és koszorus villám-sugarak, a sas, a félhold stb. A P. belsejében az illető harcos neve és csapatjának jelzése olvasható. Az ó-perzsáké vesszőfonadékból készült nagy P. volt, amelynek alsó érchegyét a földbe szúrták.



1. ábra.

A XI. és XII. sz.-ban az európai P.-ok leginkább mandula-alakuak és homorúak, hogy a harcos minden oldalról be legyen takarva. Kerek P.-uk csak a könnyű fegyverzetű gyalogosoknak volt. A XIII. sz.-ban Franciaországban a petit écu-nek nevezett kis háromszögletű, címeralakokkal festett P.-ok terjedtek el a lovagok között. A XIII. sz. vége felé ismét nagyobb P.-ok jöttek használatba, alsó hegyüket a gyalogság a földbe szúrta s teljesen fődve, mintegy olasz fal mögül harcolt. A háromszögalaktól eltérő P.-okat *tárcsának* nevezték. Ezeknek a jobb szélük felső részén bevágás volt alkalmazva, hogy az ellenségnek szegzett dzsídát v. kopját rá lehessen támasztani. A XV. sz.-tól kezdve a lovagok csak torna alkalmával használták P.-ot. Tárcsának leginkább a nagy gyalogsági P.-okat nevezték, megkülönböztetésül a lovasságtól (targa, targia, targica, pelta, targe, targhetta). A gyalogság P.-ának egy másik nemét pavois, pavart, pavese, palvesenek is mondták. A pavois magassága 1 m., szélessége 40—50 cm. A magyar P. trapezalakú és homorú még a XV., XVI. sz.-ban is. Spanyol-, Francia-, Olaszországban, továbbá Angliában a XIII. és XVI. sz. között a móroktól átvett adargát is használták, amely erős merev bőrből készült,



3. ábra.

tojásdad-, szív- és kettősen tojásdad-alakú volt.

2. P. a heraldikában a címer egyik legfőbb kelléke, melyben a címeralak foglal helyet. Heraldikai P. a. m. címerrel a heraldika szabályai szerint ékített P. Formája a különböző századok szerint váltakozó. A középkorban rendszeresen megfelel azon formájának, melyet a lovagok csatákban használtak. Két leginkább használatos formáját az 1—2. ábrák mutatják. A XVI. sz.-tól kezdve a 3. ábrán látható P.-alak jött divatba. Azonkívül használtatott az ú. n. tárcsa-P. (4. ábra), míg a XVI. sz.-ban, a renaissance korában a P. különféle eszményi formákat ölt, a legbizarrabb formákban váltakozik. A P. ritkán egyszerű, rendszeren vona-

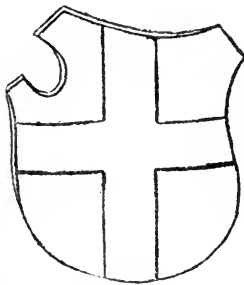

4. ábra.

lak által több részre van osztva. E vonalak lehetnek egyenesek, hullámosak, törtek stb. Elhelyezésükre nézve lehetnek függőlegesek, vízszintesek, harántak vagy egymással kombináltak stb. A P.-nak különféle vonalak által történt felosztása folytán keletkeznek az ú. n. tulajdonképeni címeralakok, melyek az osztás minősége szerint különfélék lehetnek, s számuk csaknem korlátlanul mondható.

3. P. az építészetben: a heraldikai P.-ot kőből kifaragva, vagy fémből kiöntve mint díszítő elemet alkalmazzák. A lakatosmunkában az ajtó- és ablakvasaláshoz tartozó hosszúkas fémlemez jelenti, mely a kilincset és kulcslyukat összefoglalja. A tömör öntvény jobb, mint a bádogból préselt.

4. P., az állattanban az állatok külsején előforduló P.-alakú képződmények összefoglaló neve. Ilyen P.-ok fordulnak elő pl. a teknősökön, a pajzsos rákokon és a P.-tetveken. A rovaroknál fejpajzsnak (*clypeus*) nevezik a fej felső részének a szájszervek felett fekvő, kinyúló részét, torpajzsnak (*scutellum*) pedig a középtör háti oldalán a szárnyak töve között fekvő, leggyakrabban háromszögletű lemezkét.

5. P. növénytanban értelemben: 1. *apophysis* a fenyők tobozpikkelyeinek a csúcsán különbözőképpen kialakuló vastagodás, amely a génszokra, sokszor a fajokra is jellemző (l. *Fenyő*); 2. *scutellum* (P. v. pajzsocska) a pázsitfűfélék embriójának egy részlete, amely belső oldalával a magféléjéhez tapad és a tápláló anyagokat ebből felveszi (l. *Csírázás*).

Pajzs, kisk. Arad vm. borossebesi j.-ban, (1910) 1204 román lak. (Tr. R.)

Pajzs Elemér, író, szül. 1894 ápr. 28. Tolnán (Tolna vm.). Tanulmányai végeztével több budapesti napilap külföldi tudósítója lett. Számos kis darabot írt a kabarék számára és sokat fordított. Munkái: *Flórián viaskodása* (Novellák, Bpest 1913); *Cirkusz* (két kis regény, u. o. 1915); *Az aggregény Pinterics* (Regény, Békéscsaba 1917).

Pajzsalakú (növény), régebben *pajzsdad*, *pajzsforma* az a levél (folium peltatum), amelynek lemeze nem a szélén csatlakozik a nyélhez, hanem a nyél a lemez fonákján illeszkedik a lemez közepéhez, mint a sarkantyuka (*Tropaeolum*) levelén (l. a *Levél* cikk képmellékletén a 6. ábrát).

Pajzscsiga v. *csészecsiga* (állat), l. *Patella* és *Ancylus*.

Pajzsfő, l. *Heroldalakok*.

Pajzsika (növény), a. m. *páfrány*.

Pajzskopoltyúsok (állat), l. *Aspidobranchiata*.

Pajzsláb, l. *Heroldalakok*.

Pajzsmező, a heraldikában a pajzs területe, mely a címeralakok felvételére szolgál.

Pajzsmirigy (*glandula thyreoidea*), az emberben, s csaknem minden gerinces állatban meglevő belső elválasztású mirigy. A pajzsporcogón (gége) fekszik, felnőtt emberben 30 g. súlyú. Két szarvalakú oldal-s egy középső szűkült része van. Apró mirigytüszőkből áll, melyek belsejében enyvszerű anyag (colloid) van, melyet a P. rendszeres váladékának tekintenek. Kivezető csöve nincs: váladéka a nyirokutakon át jut a vérbe. Élettani működése nem egészen ismeretes, de bizonyos,



hogy működése nélkülözhetetlen. Teljes kiirtása után, vagy ha nem fejlődött ki, vagy ha betegség folytán elégtelenül működik (hypothyreosis), elbutulással, a tagok különös megduzzadásával, fejlődésbeli visszamaradással járó, előbb-utóbb halálra vezető betegségek fejlődnek ki (*myxoedema*, *kachexia strumipriva*, *kretinismus*). E betegségek legtöbb tünete jelentékenyen javul, ha a beteg szervezetébe P.-et juttatunk (l. *Organoterapia*). A P. hibás és talán túl bőséges működésének következménye a *Basedow-betegség* (l. o.). A P. megnagyobbodása a *golyva* (l. o.). A P. számos formában szolgál orvosságnak, a hiányzó P.-működés pótlására, és mint soványító szer. Utóbbi alkalmazása nagy óvatosságot kíván. A P. hatóanyagának *Kendall* vizsgálatai óta (1919) egy jódzot oxy- $\beta$ -indolpropionsavat tartanak, melyet *thytoxin* névvel jelöltek. Mesterséges előállítás is sikerült.

**Pajzsos cankó** (állat), l. *Cankó*.

**Pajzsoshal-félék** (*Gobiesociformes*, állat), a tuskésszárnyú csontoshalak (*Teleostei*, *Acanthopterygii*) egyik csoportja. Hasoldalukon szívókorongjuk van, melynek hossza a test hosszúságának kb. egyharmada. 21 faj ismeretes a mérsékelt égöv tengereiből; csak két faj él a forró égöv tengereiben. Ide tartoznak a pajzsoshasú halak (*Lepadogaster*), melyek közül legismertebb a tapadó hal (*Lepadogaster bimaculatus* Penn.); l. *Tapadó hal*.

**Pajzsoshasú hal** (*Lepadogaster*, állat), a Csontosshalak rendjébe, a Pajzsoshal-félék (*Gobiesocidae*) családjába tartozó halmem. Legismertebb faja a tapadóhal (*L. bimaculatus* Penn.), l. *Tapadóhal*.

**Pajzsoshasú halak** (állat), l. *Pajzsoshal-félék* és *Tapadóhal*.

**Pajzsporc**, l. *Gége*.

**Pajzssajt** (növény), l. *Lavatera*.

**Pajzsszeg**, kisk. Zala vm. novai j.-ban, (1920) 526 magyar lak.

**Pajzstartók** (herald.), l. *Díszek*.

**Pajzstetvek** (*Coccidae*, állat), a Félfedeleszárnyú rovarok (*Hemiptera*) egyik sokfajú családjá. Szipóka nélküli, nem táplálkozó szárnyas hímjeik sokkal kisebbek a szárnyatlan nőstényeknél. Mindkét nemű egyedeik fejlődése mozgékony s bőven táplálkozó lárvákból indul ki. A hím lárvák megtelepedésük után kis tokot v. pajzsot választanak ki s a benne eltöltött nyugalmi idő (bábállapot) elteltével mint érett hímek bujnak ki. Ezek tehát teljes átalakulással fejlődnek. A nőstény lárvák megtelepedésük után is szívják a növény nedveit s lapos v. félgömbalakúra kiválasztott pajzsuk alatt hanyatló átalakulással fejlődnek lábatlan, ivarérett nőstényekké. Megtermékenyítésük után, v. egyeseknél anélkül, ott tojják le petéiket s a kikelő lárvák csak első vedlésük után bujnak ki a védő anyapajzs alól. Nagy szaporaságuk következtében a növények nedveinek elszívásával sokszor ártalmasakká válnak, de hasznos fajok is akadnak köztük. Fás növényrészeken gyümölcsfakarbolineumos permetezéssel, zöld részeken azonban csak ledörzsöléssel s dohányvizes lemosással irthatók. Fontosabb hazai fajai az almán és kör-

tén élő *kagylós alma* pajzstetű (*Mytilaspis pomorum* Bé), a *sárga kőrtépajzstetű* (*Aspidiotus ostreaeformis* Curt), a *piros kőrtépajzstetű* (*Diaspis pyricola* Del G.), az őszibarackon élő *Lecanium persicae* Geoff., a cseresznyén és szilván élő *Lecanium prunastri* Fouse., a szőlőn élősködő *Lecanium vini* Bé és *Pulvinaria vitis* L., továbbá az *akác* (*Lecanium robiniarum*), a *leander* (*Aspidiotus nerii* Bé) és a *rózsa pajzstetve* (*Asp. rosae* Bé). A külföldiek közül különösen hírhedtté vált a *San José pajzstetű* vagy más néven a *kaliforniai pajzstetű* (*Aspidiotus perniciosus* Court.), mely Kinából került Amerikába s ott az almatermesztés veszedelmes ellenségévé vált. A hasznosak közül régóta ismeretes a festéket szolgáltató *bibortetű* (l. o.), a *mannatetű* (*Coccus manniparus* L.), mely a tamariszkszúrásával a beduinok kedvelt mannájává száradó cukordús nedv kiszívargását okozza. A *laktetű* (*Tachardia lacca* Kerr.) Kelet-India különféle növényein él és a sellakot szolgáltatja. A *kermes-tetű*-ből (*Lecanium ilicis* L.) készítik a görögök és törökök fezenek festésére használatos vörös festéket.

**Pajzszuzmó** (növény), l. *Parmelia* és *Peltigera*.

**Paka** (*Coelogenys*, állat), a Rágcsálók rendjébe, a Csülkösujjú rágcsálók (*Dasyproctidae*) családjába tartozó emlős állatnem. Közép-Amerikában és Braziliában 3 faj ismeretes, melyek közül legközönségesebb a pettyes P. (*Coelogenys paca* L.). Termete a malacéra emlékeztet. Feje vaskos, szeme nagy, járomíve feltűnően kiduzzadó, orra tompa, felső ajka hasított, füle kicsiny, nyaka rövid, törzse vastag, végtagjai erősek, farka esonka. Gereznája felül sárgásbarna, alul sárgásfehér, vállától hátrafelé öt sárgásfehér foltosor húzódik. Hossza 60—70 cm., magassága 30—35 cm. Erdők szélén, mocsaras vidékeken, 1—2 m. hosszú üregekben él. Éjjeli állat. Az ültetvényekben néha nagy károkat okoz, falevelekkel és gyümölcsökkel táplálkozik. Izletes húsát eszik. P.-nak nevezik a láma egyik féleségét is, l. *Láma*.

**Paka**, adók. Pozsega vm. pozsegai j.-ban, (1910) 416 szerb és horvát lak. (Tr. SZHSz.)

**Paka** (növény), a. m. *palka* (l. o.)

**Paka**, l. *Forrasztás*.

**Paka**, 1. kisk. Zala vm. novai j.-ban, (1920) 1023 magyar lak. — 2. P., Kiskunfélegyháza-hoz tartozó pusztta Pest-Pilis-Solt-Kiskun vm.-ben, (1910) 1537 magyar lak.

**Pakalesd**, község, l. *Czigányosd*.

**Pakang**, maláj állam, l. *Pahan*.

**Pakász**, rétségi kis halász, ki az egész évet a lápok közt halászáttal és vadászattal töltötte. Az ármentesítések folytán a lápokkal együtt a P. is pusztulóban van.

**Paké**, kisk. Háromszék vm. orbai j.-ban, (1910) 587 magyar lak. (Tr. R.)

**Pakfon** v. *pakfong*, l. *Alpakka*.

**Pákh**, l. *Albert*, humorista, a Vasárnapi Ujság alapítója és szerkesztője, P. 2. fia, szül. Rozsnyón (Gömör) 1823 márc. 11., megh. Pesten 1867 febr. 10. Iskoláit Rozsnyón, Miskolczon, Iglón, Lőcsén, Sopronban és Debreczenben végezte, hol mint joghallgató, Petőfivel kötött barátságot. 1844 őszén Pestre ment jurátusnak, de a soproni

«magyar társaság»-ból hozott irodalmi hajlamait egy pár humoros rajzának kedvező fogadása annyira fokozta, hogy életét egészen az irodalomnak szentelte. Mint a Pesti Hírlap munkatársa, eleinte névtelenül, (az Életképekbe *Kaján Abel* név alatt,) humoros tárcaszerű dolgozatokat írt, melyek élénk szellemükkel, mély emberszeretettől mérsékelt szatirájukkal, erős közvetlenségükkel csakhamar meghódították a közönséget. Mint az angol humoristák tanítványa, a mindennapi élet felé fordult s a közönséges emberek jellemző, feltűnő vonásait formálta kitűnő életképekké. Legértékesebb alkotásai ú. n. humoros vázlatai (köztük *Egy fiatal óriás*, a korabeli dagályos elbeszélések szatirája s a franciára is lefordított *Egy nap egy instruktor életéből*), melyek magasan az efemer újságcikkek fölé emelkedve, irodalmi értékűek. 1847-ben elbetegesedve, írói ereje már gyöngült s innen kezdve pályája második felében mint szerkesztő fejtett ki nagyszerű munkásságot. Vállalatai közül legnevezetesebbek az *Újabbkori Ismeretek Tára* (1851—1855), melybe igen sok cikket írt s a máig virágzó *Vasárnapi Ujság*, melyet 1854. azért alapított, hogy mint családi lap a régi, lassanként fogyó művelt olvasókat összeforrassza a nép kebeléből kiváló új, műveltségre törekvő közönséggel, valamint a *Politikai Újdonságok*, az utóbbi társlapja, a politikai ismeretek népszerűsítésére. Ekkor már keveset írt, de annál gondosabban szerkesztett: a cikkek mind átmentek az ő javító, simító kezén. Két lapját valóban a legnemesebb értelemben vett népszerű közlönyé emelte, kellemes, világos, könnyed, de éppen nem fölületes olvasmányokat nyújtva bennük s közönsége ismereteit és izlését tartalomában és formában egyaránt fejlesztve. Érdemeiért az Akadémia (1864) és a Kisfaludy-Társaság (1865) tagjukká választották, az utóbbi 1870. ki is adta humoros elbeszéléseit és rajzait *P. A. humoros életképei* cím alatt. V. ö. *Gyulai*, Emlékbeszédek.

2. *P. Mihály*, P. 1. atyja, ev. lelkész, szül. Dobsinán (Gömör) 1795 okt. 18., megh. u. o. 1858 dec. 27. Tanulmányai végeztével egy ideig neukematteni (Felső-Ausztria), majd 1822. rozsnóyi, 1834. iglói lelkész, 1842. a XIII városi esperesség alesperese, 1847. főesperese, 1848. pedig a tiszai ev. egyházkerület szuperintendense lett. A szabadságharc végével bujdosnia kellett egy ideig. Hivatalától felfüggesztették s 1852 febr. 2. elfogták, Kassára vitték és a forradalomban való részvétele miatt mint felségsértőt kötél általi halálra ítélték, mely ítéletet kegyelem útján négy évi várfogságra változtatták át. 1854-ben büntetésének hátralevő részét elengedték, de eddigi egyházában lelkészi hivatalát tovább nem viselhette. 1855-ben Rimaszombatban, 1857. Dobsinán választották meg lelkésznek. Munkái: *Worte der Ermunterung* (Rosenau 1820) s számos egyházi és hazafias ünnepi beszéd. V. ö. *Hörk* József, Az ev. Tisza-kerület püspökei (Kassa 1888).

**Pak-hoi** (*Pei-Hai*), város Kuang-tung D.-ki-nai tartományban, a Tonking-öböl É.-i partján, (1911) 20,000 lak. Szerződéses idegenforgalmi kikötő. A bevétel fő cikkei: ópium, pamutfonalak

és kelmék, gyapjuárúk, petróleum, tű és gyufa; a kivitelé: ánis, olaj, bőr, indigó és cukor.

**Pakilincs** (növény), l. *Bifora*.

**Pakington**, *John Sommerset*, l. *Hampton*.

**Pakk** (*pack*) a. m. csomag; mint mértékegységet, l. *Pack*.

**Pakolás** (orv.), l. *Bepakolás*.

**Paklenica**, adók. Pozsega vm. novskai j.-ban (1910) 653 szerb lak. (Tr. SzHSz.)

**Paklifa**, így hívják az ácsnunkában azokat a dirib-darab fákat, deszkákat, melyeket a szaruzaatok megtoldására vagy egyenes szerkezetet borító hajlított formák kibélelésére stb. használnak. Helytelenül használják a P.-t (magyarul: bábokat) a téglafalakba verendő szögek, kampók részére vésett lyukak kiékelésére, mert azok az összeszáradás alkalmával meglazulnak. Célszerűbb a szögek begipszelése. Az ácsokok megtakarítása céljából a díszkeretek felerősítéséhez is használják.

**Páklya** (növény), l. *Typha*.

**Pakod**, kisk. Zala vm. zalaszentgróti j.-ban, (1920) 1319 magyar lak.

**Pako-láma** v. *paka*, l. *Láma*.

**Pakoros**, több párthus királynak a neve: 1. *P.*, Orodes fia, Kr. e. 40. elfoglalta Kisázsianak az Euphratestől Joniáig eső részét. Később Antonius egyik vezére, Ventidius Bassus, megverte és a csatában P. el is esett, mire a római birodalom határai ismét Mezopotámiáig értek. — 2. *P.*, ki Kr. u. 78—110. uralkodott, Decebalus királlyal szövetségben állott a rómaiak ellen.

**Pakots József**, író és hírlapíró, szül. Alvinczen (Alsó-Fehér vm.) 1877 márc. 22. Középiskoláit elvégezve Budapesten jogot hallgatott, s ez időben az egyetemi ifjúság egyik vezére, s organumának, az Egyetemi Lapoknak szerkesztője volt. Egyidejűleg a Nemzet c. politikai napilap munkatársa lett, s a jogi pályát odahagyva, egészen az újságírásnak szentelte erejét. Újságcikkekén kívül már korán művelte a szépirodalmat is, eleinte verseket írt, majd elbeszéléseket, azután a regény- és drámairodalom felé fordult. A Petőfi-Társaság 1909. r. tagjának, 1911. titkárnak s a Petőfi-ház igazgatójának választotta meg. E tisztségeiről 1920. lemondott. Művei: *Legényavatás* (elbeszélések, 1900); *Mindenféle a folyosóról* (politikai karcolatok, 1905); *Egy karrier története* (regény, 1908); *A fiamhoz* (versek, 1909); *Madame Napoleon* (regény, 1910); *Az asszonyok rágalmozója* (elbeszélések, 1912); *Sok asszony, egy férfi* (regény, 1913); *Éjszaka* (regény, 1914); *Bódító akácok* (elbeszélések, 1915); *Hős dzákok* (ifjúsági színmű, 1916); *A bolond ember* (regény, 1917); *Fejedelmi kaland* (regény, 1918). Színművei a Nemzeti Színházban kerültek színre; ezek: *Tévelygő lelkek* (dráma, 1905); *A forradalmár* (dráma, 1907); *Egy karrier története* (satirikus vígjáték, 1914). *Kossuth* című hazafias alkalmi darabjával nyitották meg a Kossuth Lajos születésének százéves fordulójára alkalmából rendezett országos ünnepségeket a Városligeti Nyári Színházban. Ezenkívül a magyar filmirodalom úttörő munkása.

**Pákozdi**, nagyk. Fejér vmegye székesfehérvári j.-ban, a velencei tónál, (1920) 2678 magyar lak., vasúti állomás, posta- és táviróhivatallal. 1848

szept. 29-én titkózet volt itt Jellachich horvát bán hada és a Móga tábornok vezérlete alatt álló magyar sereg közt. A csata emlékére obeliszket állítottak fel.

**Pakrac**, község, l. *Pakrácz*.

**Pakračka Klisa**, adók. Pozsega vm. pakráci j.-ban, (1910) 269 magyar és szerb lak. (Tr. SzHSz.)

**Pakračka Poljana**, adó- és pk. Pozsega vm. pakráci j.-ban, (1910) 888 cseh, horvát és tót lak. (Tr. SzHSz.)

**Pakrački Batinjani**, adók. Pozsega vm. pakráci j.-ban, (1910) 364 szerb és horvát lak. (Tr. SzHSz.)

**Pakrácz** (*Pakrac*), politikai község Pozsega vm. P.-i j.-ban, (1910) 3254 horvát-szerb, magyar, német és cseh lak. Görög keleti püspök székhelye. A község közepén vannak P. régi várának romjai, melyet 1537 körül Zrinyi Miklós birt. Utóbb a törökök kezébe került, kik másfél századig birták. Közeliében van *Lipik* fürdő (l. o.). (Tr. SzHSz.)

**Pakrani**, adók. Pozsega vm. daruvári j.-ban, (1910) 681 szerb, cseh és horvát lak. (Tr. SzHSz.)

**Paks**, nagyk. Tolna vm. dunaföldvári j.-ban, a Duna mellett, (1920) 11,337 túlnyomóan magyar lak., a járás széke, járásbirósággal, kir. közjegyzőséggel, adóhivatallal, vasúti és gőzhajóállomással, posta- és táviróhivatallal és telefonállomással. P. a római *Lutsumium*, a középkorban *Pákos*, a Paksy-, majd a Daróczy-család birtoka. Itt találkozott Széchényi Pál kalocsai érsek II. Rákóczi Ferencel békealkudozások céljából, de eredmény nélkül. A város fölött állott Botyán vára (Imsos). A Duna mélyében római castrum maradványai vannak.

**Paktátumok**, l. *Pontozatok*.

**Paktólosz**, az ókori Lidia folyója (ma Szarabat), mely a Tmolosz hegyén fakadt és Szardesz mellett elfolyva, a Hermoszba ömlött. Valamikor aranyat mostak iszapjából, s innen eredt Kroisos gazdagsága.

**Paktum** (lat. *pactum*) a. m. egyezmény, szerződés (l. *Pactum*); ezen a néven ismeretes az a béke-megállapodás, mely az 1898—99-iki téli képviselőházi obstrukció idejében egyfelől Széll Kálmán, másfelől az ad hoc szövetkezett ellenzék (nemzeti párt, függetlenségi és 48-as párt és néppárt) közt 1899 febr. 23. létrejött. A P. véget vetett a Bánffy-kormány ellen folytatott hosszas obstrukciónak és biztosította a legszükségesebb költségvetési, njoncozási, pénzügyi és kiigyezési törvények letárgyalását, a képviselőválasztási választások feletti kúriai bíraskodási törvény megalkotásával együtt. Ezenkívül a P. a házszabályok értelmezésével is foglalkozott.

**Pa-kua**. Ósrégi misztikus szimbolikus képletek, melyek a kínaiaknál a világot irányító törvényszerűségeket uralkodó dualizmus, a férfi (yang) és női (yin) elv kifejezésére szolgálnak. Minden, ami jó és nagy, az előbbihez, ami ennek ellentéte, az utóbbihoz tartozik. A nyolc tagból álló sorozat egyenes és kettéosztott vonalak hármassal kombinációjából áll:

=====

Az egyenes vonalak a férfi, a kettéosztott vonalak a női elv kifejezésére szolgálnak. A P. sor-

zat a keletázsiai disztó művészet legkedveltebb motívumai közé tartozik. Iparművészeti tárgyakon számtalanszor fordul elő.

**Paku-kidang**, l. *Haraszt-szőr*.

**Pa-kvo** (növény), l. *Ginkgo*.

**Pal**, *Nagy- és Kis-P.*, két hegyesúcs a Karni Alpokban, az olasz határon, amelyek birtokáért, mint erős hadállásért, az olasz és osztrák-magyar csapatok közt 1915 júniustól fogva nagy harcok folytak. 1915 szeptemberben az olaszok elfoglalták, október végén el kellett hagyniuk, majd újra birtokukba vették. Az 1917 októberi osztrák-magyar-német diadalmas offenzíva első eredményei közé tartozott a P. elfoglalása.

**Pálapostol** (előbbi nevének *Saul*), szül. Tarzusban, Kilikia fővárosában, előkelő farizeus szülőktől a Benjamin-törzsből, kiktől a római polgárság jogát is örökölte. Szülővárosában a görög irodalomban s tudományokban szerzett nagy jártasságot, aztán Jeruzsálemben Gamáliel törvénytudósak lett tanítványa. Zsidó szokás szerint egyúttal mesterséget is tanult — sátorkészítő lett — melylyel apostolkodása idején is foglalkozott. Mint fanatikus farizeus gyűlölte és üldözte a kereszténységet. A főpaptól engedélyt kapott, hogy Damaszkusba mehessen s az oda menekült keresztényeket foglyokul visszahozhassa. Ez útján azonban — a szentírás elbeszélése szerint — Damaszkus közelében megjelent neki fényzőzömben az Üdvözítő, mire Saul földre esett s e szavakat hallotta: Saul, Saul, miért üldözöl engem? Mire ő felel: Ki vagy Uram és mit cselekedjem? Én vagyok Jézus — volt a válasz — akit te üldözöl, menj a városba s ott megtudod, mit kell cselekedned. Amint fölkel, habár szemei nyitva voltak, még sem látott. Utitársai bevezették Damaszkusba, hol három napig folyvást imádkozott szigorú böjt mellett. A városban lakó Ananiás tanítvány reá tevő kezeit, mire P. visszanyerte látását, megkeresztelkedett s Krisztust hirdette a zsinagógában. Megtérésének ideje körülbelül a 37—38. évre esik. (Eznek ünnepe *Pál fordulása* címen jan. 25.). Kis idő múlva Arábiába vonult, hol csendes magányban elkészült magasztos hivatalára. Nemsokára visszatért Damaszkusba, s miután innen Aretás király üldözése elől menekülni kényszerült, megtérése harmadik évében Jeruzsálembé ment, hogy Péternek, mint az apostolok fejének, hódolatát bemutassa s vele értekezzen. Az apostolok Barnabás ajánlatára szívesen fogadták, de a zsidók élete ellen törtek, ezért 15 napi időzés után előbb Cezareába, majd Tarzusba távozott. Innen hozta el őt Antiokiába Barnabás, kit az apostolok az antiokiái keresztények vezetésével bíztak meg. Antiokiában Pál egy éven át oly eredménnyel hirdette az evangéliumot, hogy az ottani hitközség Jeruzsálem után a kereszténység második törzshelyévé lett, ahol a galileai és názáreti elnevezés helyett először nevezték Jézus követőit keresztényeknek. Innen Barnabással Jeruzsálembé ment, majd visszatért Antiokiába, honnan, ugyancsak Barnabással, *első* nagyobb apostoli útjára kelt (Kr. u. 45—48). Bejárván Ciprus szigetét, ahol Sergius Paulus prokonzul megtérésének emlékére vette fel a Pál nevet, Pamfilát, Pizidiát, Likaoniát, visszatért Antiokiába. Részt-

vett Kr. u. 50. a jeruzsálemi zsinaton, mely kimondotta, hogy a mózesi törvény a pogányokból lett keresztényekre kötelező erővel nem bír. A jeruzsálemi zsinat után Pál megkezdte *második* térítő körútját (Kr. u. 51—54). Antiokiából elindulván, bejárta a kisázsiai tartományokat; továbbá Makedoniát, elment Athénbe, ahol nagy eredménnyel prédikált az ismeretlen Istenről. Korintusban másfél évig tartózkodott. Innen ment Efezusba, Cezareába, Jeruzsálembe és vissza Antiokiába. *Harmadik* térítő útjában (Kr. u. 55—58) bejárta Kis-Ázsiát, Makedoniát és Görögországot, majd Miletoszba és Jeruzsálembe ment. Itt a zsidók követelésére elfogatták és Cezareába, két évi fogság után pedig Rómába vitték, ahonnan legtöbb apostoli levelét írta. Kiszabadulván (Kr. u. 63.), Spanyolországban is hirdette az evangéliumot. A 65. évben ismét Európa keleti részéin járt és találkozott szt. Péterrel Korintusban. Itt ismét elfogták, Rómába hurcolták, hol kilenchrónapi fogság után mint római polgár az ostiai úton lefejeztetvén, vértanuhalált szenvedett Kr. u. 67. jún. 29. Tanításának egyik kiváló tulajdonsága, hogy a pogányoknak a zsidókkal hasonló jogot hirdet az üdvösségre; emiatt a nemzetek apostolának is nevezik. — P. neve alatt 14 levél van az újszövetségben, melyek közül egynek, a zsidókhöz írt levélnek P.-tól való származását az újabb kritika kifogásolta, habár tartalmilag tőle való eredetét nem tagadhatja.

**Pál**, öt pápa neve:

1. I. *Pál*, *szent*, II. István testvére (757 máj. 29.—767 jún. 28.). Jámbor életű, ki a betegeket éjjel is látogatta és vigasztalta. A görögök ellenében Pipin frank király támogatását nyerte meg. Nagy képzetségi teológus; több templomot építtetett, az egyházi éneket Franciaországba behozta. Ünnepe jún. 28.

2. II. *Pál*, *velencei származású* (Pietro Barbo), 1464 aug. 30.—1471 júl. 26. Szerette a pompát, a szegények iránt jószívú s kegyes az ellátottak iránt. Minden 25. évet jubileumi esztendőnek rendelte. A törökök elleni harcot előmozdította, de a németországi ügyek akadályozták céljainak sikerét. Erélyesen lépett fel a husziták ellen. Podjebrád György cseh királyt 1466. kizárta az egyházból.

3. III. *Pál* (1543 okt. 13.—1549 nov. 10.), előbbi neve Alessandro *Farnese*. 1538. kizárta az egyházból VIII. Henrik angol királyt. 1540. megerősítette Jézus-társaságát és már alatta nagy virágzásnak indultak a Keleten a jezsuita-missziók. Sok nehézséggel kellett megküzdnie, míg végre 1545. az annyira óhajtott egyetemes zsinatot Trientben megnyithatta. Hogy a törökök ellen hadjáratot indíthasson, főtörökvése volt a spanyol és francia királyok között való viszálykodás megszüntetése, de fáradozásait nem koronázta siker. A tudományok és művészetek nagy pártfogója volt. Finom műzsléséről tanuskodik a Rómában épített remek Farnese-palota.

4. IV. *Pál* (1555 máj. 23.—1559 aug. 18.), előbbi neve Giampetro *Caraffa*. Thienni Kajetánal alapította a theatinusok rendjét, melynek első főnöke volt. Fő törekvése volt a vallás tisztaságát megőrizni, amiért is erélyesen fellépett mind I. Ferdinánd, mind Erzsébet angol ki-

rállyó ellen. Szigorával sok visszaélést szüntetett meg, s önzetlen gazdálkodásáért a nép annyira megszerette, hogy a Capitoliumban szobrot emelt neki. Ő állította fel a tiltott könyvek törvényszékét (index librorum prohibitorum). Irodalmilag is működött. Művei: *Tractatus de symbolo*; *Regulae Theatinorum*; *Tractatus de Ecclesia Vaticana* etc.; *De quadragesimali observantia* *Orationes et Epistolae*; *Notae in Aristotelis ethicae* etc.

5. V. *Pál* (1605 máj. 16.—1621 jan. 28.). Csáládi neve Camillo *Borghese*. Mint képzett jogtudós és szigorú kánonista, fő feladata volt, hogy a világi hatalmat távol tartsa az egyházi ügyekben. A velencei köztársasággal, mely Sarpi Pál izgatása folytán különféle, az egyházra nézve sérelmes rendeletet hozott, viszályba keveredve, a pápa a köztársaságot interdiktum alá vetette, 1607. azonban a béke helyreállt. Szigorú végrehajtója volt a trienti zsinat rendeleteinek. A keleti nyelvek tanulását elrendelte a papi intézetekben. A szentek sorába iktatta Loyolai Ignácot és Borromaei Károlyt. A vatikáni könyvtárt gazdagította, szegény hajdonok eltartására nagy alapítványt tett. Hittérítő papokat képző intézetet állított fel. Sokat tett Róma és a Vatikán szépítésére.

**Pál**, 1. *Pál*, *diakonus*, I. *Paulus Diaconus*.

2. *Pál* (*Paulus Servita*), I. *Sarpi*.

3. *Pál*, *szamozatai*, monarchiánus (I. o.), 260 óta antiokiai püspök. Annak a régi tannak a fölújításával, hogy Jézus lényegében ember, akiben az ige (λόγος) mint Isten ereje megtestesült, ellene mondott az ortodox teológiának, amiért három antiokiai zsinaton mint eretneket bevádolták, s a harmadikon (269) ki is közösítették. De azért még három évig megmaradt püspöki székében, mert Palmira királynője, Zenobia pártfogolta; mikor azonban ezt (272) Aurelianus császár legyőzte, Pált is megfosztották egyházi méltóságától. Egyes szamozatánusok még a IV. sz.-ban is voltak.

4. *Pál*, *tébai* (első remete), *szent*, szül. Felső-Egyiptomban 230. Tizenöt éves korában árván maradt. Az akkoron dühöngő keresztényüldözés elől a pusztaiba menekült, mert sógora, ki még pogány volt följelentette a hatóságnak. Az üldözés elmúltával sem hagyta el magányát, hol egy barlangban lakott, folyton imádkozva. Meghalt 130 éves korában. Eltemette remetetársa, szt. Antal. Ünnepe jan. 15.

**Pál** (lat. *Paulus*, ném. *Paul*, oroszul *Pavel*), több uralkodó és fejedelmi személy neve:

[Mecklenburg]. 1. *P. Frigyes*, *Mecklenburg-Schwerin nagyhercege* (1837—42.), Frigyes Lajos trónörökös fia, szül. 1800 szept. 15., megh. 1842 márc. 7. Nagyatyját, I. Frigyes Ferencet 1837. követte az uralkodásban. 1822-ben nőül vette *Alexandrinát* (szül. 1803., megh. 1892.) III. Frigyes Vilmos porosz király leányát, kitől két fia született: II. *Frigyes Ferenc* nagyherceg (I. *Frigyes* 35.) és *Frigyes Vilmos* (szül. 1827., megh. 1879.).

2. *P. Frigyes*, *mecklenburg-schwerini herceg*, II. Frigyes Ferenc nagyherceg második fia, szül. 1852 szept. 19. Mivel Windischgraetz Mária her-



cegnővel 1831. kötött házassága után a kat. hitre tért és gyermekeit is ezen vallásban neveltette, kegyvesztett lett nagybátyja, I. Vilmos német császár előtt s ki kellett lépnie a német hadseregből. Pazarló életmódja miatt unokaöccse, IV. Frigyes Ferenc nagyherceg 1906 márc. nejevel együtt gondnokság alá helyeztette. Idősebbik fia, *P. Frigyes* herceg (szül. 1882.) titokzatos körülmények közt halt meg hirtelen halállal kieli villájában 1904 máj. 19—20. éjjelen. Ifjabbik fia *Henrik Borvin* herceg (szül. 1885.).

[Oroszország]. 3. I. *P. (Pavel Petrovics)*, orosz cár (1796—1801.), II. Péter cár és II. Katalin cárnő egyetlen fia, szül. Szentpétervárott 1754 okt. 1., megh. u. o. 1801 márc. 23. Atyja meggyilkoltatása után anyja részéről szigorú nevelésben és mostoha bánásmódban részesült. Ennek következtében egyenes és becsületes jellege megváltozott s embergyűlölő zsarnok lett belőle. Anyja még a trónöröklésből is ki akarta zárni, de ebben hirtelen halála megakadályozta, 1796 nov. 17. P. trónralépése után eleinte igazságosnak és jólelkűnek mutatkozott, de csakhamar a legdurvább zsarnoki önkénnyel kezdett uralkodni. A francia forradalmi eszméket szigorú cenzurával tartotta távol országától s a hadsereg fegyelmét kegyetlen büntetésekkel akarta fentartani. Külső politikájában is szeszélyes volt. 1793 dec. 16. megválasztatta magát a máltai lovagrend nagymesterének s e rend érdekeinek védelmére 1799. belépett a francia köztársaság ellen alakult második koalícióba. De Szuzarov visszavonulása és Korszakov veresége után kilépett abból s Anglia ellen fordult, mert az nem akarta neki Maltát kiszolgáltatni. Ezután azt tervezte, hogy fiait kizárja az örökségből és unokaöccsét, Jenő württembergi herceget jelöli ki utódjának. Ekkor összeesküvés támadt ellene, melynek vezérei Pahlen gróf (l. o.), Szubov Platon herceg, Bennigsen és Uvarov tábornokok voltak. 1801 márc. 23. estéjén Pahlen gróf katonasággal vétette körül a Mihajlov-palotát, az összeesküvők pedig 11 órakor behatoltak a cár hálószobájába. Miután P. az eléje terjesztett lemondási okiratot vonakodott aláírni, reátámadtak és kemény küzdelem után saját nyakkendőjével megfojtották. P.-nak második nejétől, *Zsófia Dorotytya* (orosz néven Mária Feodorovna) württembergi hercegnőtől 9 gyermeke született: I. Sándor cár (l. o.), *Konstantin* nagyherceg (l. *Konstantin* 13.), *Alexandra* nagyhercegnő, József főherceg és nádor első neje (szül. 1783., megh. Budán 1801.), *Heléna* nagyhercegnő (szül. 1784., megh. 1803.), Frigyes Lajos mecklenburg-schwerini trónörökös neje, *Mária* (szül. 1786., megh. 1859.), Károly Frigyes szász-weimári nagyherceg neje, *Katalin* (szül. 1788., megh. 1819.), I. Vilmos württembergi király neje, *Anna* (szül. 1795., megh. 1865.), II. Vilmos hollandiai király neje, I. *Miklós* cár (l. o.) és *Mihály* nagyherceg (szül. 1798., megh. 1848.). V. ö. *Schiemann*, Die Ermordung Pauls und die Thronbesteigung Nikolaus' I. (Berlin 1902); *Golovkine*, La cour et le règne de Paul I. (Paris 1905).

4. *P. (Pavel Alexandrovics)*, orosz nagyherceg, II. Sándor cár ötödik és legifjabbik fia, szül.

Carszkoje-Szelóban 1860 okt. 3., agyonlőtték a szovjeturalom alatt Szent-Pétervárott 1919 febr. 10. Első felesége *Mária*, György görög király leánya volt (szül. 1870., megh. 1891.). Ennek halála után 1902. *Karnovics* Olgát, Pistohlkors mérnök elvált feleségét vette nőül. Ezt a házasságot az udvari törvények szerint semmisnek nyilvánították s a cár száműzte Oroszországból. Szergiusz nagyherceg meggyilkoltatása után azonban 1905. visszahívták s a cár főhadsegéde lett. Első házasságából való gyermekei: *Mária* nagyhercegnő (szül. 1890.), *Vilmos* södermanlandi herceg nejelett 1908., de már 1913. elvált tőle; és *Dimitrij* nagyherceg (szül. 1891., elesett Archangelszknál 1918. szept.). Második feleségétől született gyermekei előbb a Luitpold bajor régenshercegtől adományozott *Hohenfels* grófi nevet viselték, 1915. pedig a *Palei* hercegi címet kapták.

[Württemberg]. 5. *P. Frigyes Vilmos*, württembergi herceg, utazó, Jenő württembergi herceg második fia, szül. Karlsruheben (Szilázia) 1797 júl. 25., megh. Mergentheimban 1860 nov. 25. Négy nagy utazást tett Észak- és Dél-Amerikában (1822—24., 1839—42., 1849—59., 1857—1859) s különösen a Mississippi és Missouri folyók felkutatásával szerzett érdemeket. Műve: *Erste Reise nach dem nördlichen Amerika* (Stuttgart 1835).

Pál, több magyar jeles férfú neve az Árpádok korában: 1. *Pál*, kalocsai püspöktől (1111—31) tudta meg II. István, hogy Béla herceg életben maradt. — 2. *Pál*, Bolognában az egyházjog tanára. (L. *Domonkosok*, V. köt. 677. old.) — 3. *Pál*, minorita, IV. Béla gyóntatója, 1265. követtségben járt IV. Kelemen pápánál. — 4. *Pál*, IV. Béla országbirája és zalai főispán elfogott egy Boyzen nevű felségsértőt; Klissa várából kiszabadította saját testvérét, Damaldot, 12 más nemessel együtt; Kális galíciai várnál egy sereget visszavert; Borostyán és Landeck várát visszavette a németektől; a Mura gátját a németek szemeláttára átvágta s ezzel sok helységet mentett meg az árvíztől; a tatároknak a Dunán való átkelését sokáig gátolta; a tatárok kivonulása után a Duna mellett s az erdélyi részekben elszaporodott tolvajokat összefogdosta vagy kiirtotta, a bujdosó lakosokat összegyűjtötte, velők a sóbányákat újra műveltetni kezdte s egyáltalán mindent elkövetett az ország ügyeinek rendbe hozására. Ezért IV. Bélától 1249. Biharban, Szolnokban és Krasznában sok földet kapott. — 5. *Pál* és *Ágoston* testvérek szervezték az ágostonrendieknek Szt. Imre tiszteletére Tuulban v. Teulban alapított prépostságát, melyet Kolumbán trauai püspök közbenjárására IV. Kelemen pápa 1268. megerősített. — 6. *Pál* mester, veszprémi prépost s esztergomi kanonok 1274. a törvények doktora s a veszprémi főiskola tanára volt. IV. László érdekében gyakran járt Rómában; alkalmasint ott és Olaszországban szerezte könyvtárát, melynek értékét ezer márkára becsülték. A becses gyűjtemény azonban 1276. elégett a veszprémi főiskolával együtt. IV. László 1275. megajándékozván őt, kijelentette, hogy bő adományokkal kell kitüntetnie a tudós embereket, kik az országban a

tudomány világos tanait hirdetvén, majdnem úgy ragyognak az ég boltozatán, mint a csillagok az örökkévalóságban. — 7. *Pál*, pécsi püspök volt III. András idejében.

*Pál Alfréd*, politikus, szül. Budapesten 1877 ápr. 2. Jogi tanulmányai végeztével doktori oklevelet szerzett. Nógrád vármegyében közigazgatási gyakornok, 1900. Máramarosmegyében szolgabíró, a következő évben árvaszéki ülnök, majd az ökörmezői járás főszolgabirája lett. 1910. orsz. képviselővé és 1913. a képviselőház jegyzőjévé választották. 1915. a budapesti József-műegyetemen a közigazgatási jog magántanára lett. Munkája: *Bosznia-Hercegovina politikai szervezete* (Budapest 1913). A kommün alatt öt heti fogságot szenvedett.

*Pala* olyan kőzet, amelynek *palás* szerkezete van (l. *Palásság*). A P. ásványos összetétele igen különféle lehet, így pl. van grafit-, szteatit-, talk-, szericit-, csillám-, klorit-, mész-, agyag-, márgapala stb. L. még *Kristályos palák*. — *P.* (helytelenül *palla*), népies, de az irodalomba is átment megnevezése főnomszemű, puha, könnyen szétmorzsolható, világosszínű dáцит és andezit-tűfákna, melyek kivált az erdélyi medence mediterrán- és szarmatakori lerakódásai közt mint egykori hamuhullások eredményei élesen elkülönült rétegekben fordulnak elő.

*Palacio, Manuel de*, spanyol költő, szül. Leriában 1832 dec. 24., megh. Madridban 1906 jún. 5. Szellemes verseivel és ujságcikkeivel tünt ki s az Akadémia is beválasztotta rendes tagjai közé. Művei: *Obras de Manuel del Palacio*. *Sonetos, canciones y coplas* (Madrid 1884); *Veladas de otoño* (u. o.) és *Huelgas diplomaticas* (u. o. 1887). Magyarra *Kőrösi* Albin fordított belőle a Spanyol költészet gyöngyeiben és a Spanyol Téli Estékben.

*Palacio Valdés, Armando*, spanyol regényíró, szül. Asturiában 1853. Jogi tanulmányokat végzett, majd tisztán az irodalomnak élt. 1906-ban a spanyol akadémia tagjává választották. Naturalisztikus irányban dolgozott, de későbbi művei közül néhány nemzeti keretben mozog. Kiválóbb regényei: *Marta y Maria* (1883); *La Hermana de San Sulpicio* (1889); *La Espuma* (1890); *La Fe* (1892); *El Maestrante* (1893); *Los majos de Cádiz* (1896); *La alegría del capitán Ribot* (1899). Néhány novellája s a tudós családja c. regénye magyarul is megjelent (Budapest 1904).

*Palack, l. Üveg.*

*Palacka* (állat), l. *Poloska*.

*Palackborok, l. Palackozás.*

*Palackdugasológép*, készülék, melyen egy emeltyűrúdon levő csapos ággal a parafadugót egy szűkebb érchüvelyen át az alája tett palack nyílásába lehet nyomni. A palack nyílásában a dugó kiterjeszkedik és szorosan zár. A dugót a palackolás előtt le kell forrázni, hogy megtisztuljon és megdagadjon. Vannak egyszerű kézi és összetettebb szerkezetű, nagy pincegazdaságokban vagy ásványvíztöltésekhez való P.-ek. L. *Palackozás*.

*Palackfogó*, a folyón keresztül kifeszített sodronyszövet, háló stb., amellyel az ellenségnek palackokban továbbított leveleit elfogják.

*Palackfű* (növény), l. *Bércse*.

*Palack-kefe, l. Kefe.*

*Palackozás*, a többször lefejtett, megfelelőleg kezelt, megtisztult s már nem változó bornak palackokra való lefejtése a további eltartás v. szállítás céljaira. Csak a nemesebb s becsesebb borokat palackozzák. A P.-ra szolgál a *palackoló* v. töltőkészülék, mely a bort a hordóból tömlőn át vezetí s ennek végén rézből készült, csuklóra járó s ekkép záródó és nyitódó csöveken (8—10) az alájuk helyezett palackokba eresztí. A különböző borféléket különböző alakú és színű palackokba töltik és hozzák forgalomba, így a vörös boroknál a  $\frac{7}{10}$  literes, vállas, fekete, a világos boroknál a  $\frac{7}{10}$  literes nyúlánk, világos zöld, a tokajinál az alul öblös és hosszú nyakú, tiszta fehér üvegű palackok vannak a közforgalomban elfogadva. A P.-hoz tartozik még a dugaszolás, kupakolás és címkézés.

*Palackposta* v. *Neptun-posta*. Hírek közvetítése a tengeren, légmentesen elzárt és egy kevés homokkal nehezített palackok útján, melyek a hajóról a vízbe dobatván, a tengeráramlatok által tova sodortatnak, míg végre valakinek kezébe kerülnek, ki a palackban közölt jelentést aztán közhírré teszi. Híreknek, üzeneteknek ily módon való közvetítését 1802. kísérlették meg először és pedig azon célból, hogy a víz által magával sodort palackok megtalálási helyét és időpontját azok vízbevetési helyével és időpontjával összehasonlítva, a *Golf*-áram sebességére és irányára nézve adatokat nyerjenek. Jelenleg a P., mely hajóbalesetekről szóló hírek közvetítésére is szolgál, népjogiilag is védve van. A megtalált palackok a helyi hatóságok útján azon konzulhoz továbbíttatnak, melynek nemzetiségéhez a küldő hajó tartozott vagy tartozik; a konzul kötelessége azután a kapott hírt köztudomásra hozni. A palackba zárt papírlapnak tartalma röviden a következő: A vízbedobás helyének földrajzi szélessége és hosszúsága, keltezés ideje, a hajó neve, útban -tól -ig, a közlendő hír, továbbá a megtalálóhoz intézett kérelem. A megtaláló azután a papírra írja, hogy mely napon, időben, állapotban és hol szedte fel a palackot és mit csinált vele.

*Irodalom.* A P. eredményeit évente közléteszik: az *Annalen der Hydrographie* és a *Nautical Magazine* stb.; l. még Schott, *Die Flaschenposten der Seewarte* (Hamburg 1898); Napoleon herceg által az északarkai tengeréken tett utazása alkalmából vízbe dobott palacknak utazását ismerteti az *Ostsee-Zeitung* 1875 33-ik száma stb.

*Palacktisztító gépek.* A palackok tömeges tisztítására többnyire a kefék tisztítókat használják, de sok helyt szeretik a tisztítóanyagokkal kevert vízzel való kifecskendezést is. Előbbi esetben a tisztítandó palackokat függőleges helyzetben forgó tisztítókefékre dugják, úgy hogy az egyidejűleg befecskendezett vízzel a kefék a fordítva rájuk dugott palackokat rövid idő alatt tisztára kimossák.

*Palacktöltő készülék, l. Palackozás.*

*Palacky, František*, cseh történetíró és politikus, szül. Hötendorfban (Morvaország) 1798 jún. 14., megh. Prágában 1876 máj. 26. A «cseh testvérek» felekezethez tartozó falusi tanító fia volt. Középkiskoláit Trencsénben és Pozsonyban

végezte. A bécsi egyetemen végzett tanulmányai után 1823. Prágába ment. Itt *Sternberg* gróf vette pártfogásába s évekig annak levéltárában dolgozott. 1839-ben a cseh rendek Csehország hivatalos történetírójává választották és azoknak felszólítására írta meg német és cseh nyelven főművét «Csehország történetét» (Prága 1836—67., 5 köt., 1526-ig terjed). Ez volt az első tudományos kritikával megírt története Csehországnak, bár erősen megérzik rajta P. cseh nemzeti pártállása. Az 1848-i mozgalmak idején a bécsi, később a kremsieri osztrák képviselőházban a cseh nemzeti törekvések legerősebb szószólói közé tartozott. Az 1848-iki prágai szláv kongresszus egyik vezére volt. 1849 után visszavonult a politikai élettől s csak 1861. lépett ismét fel s vejevel, *Riegerrel* (l. o.) együtt nagy hévvel sürgette a cseh alkotmány helyreállítását és Ferenc Józsefnek cseh királlyá való koronázását. 1867-ben részt vett a moszkvai pánszláv kongresszuson. Kisebb történeti művei: *Anfänge der böhmischen Dichtkunst* (Pressburg 1818); *Würdigung der alten böhmischen Geschichtschreiber* (Prag 1869, új kiad.); *Die ältesten Denkmäler der böhmischen Sprache* (u. o. 1840); *Archiv český* (1840—1872., 6 köt.); *Oesterreichs Staatsidee* (1866); *Urkundliche Beiträge zur Geschichte des Hussitenkriegs* (1872—74., 2 köt.); *Documenta Magistri Joannis Hus vitam, doctrinam, causam etc. illustrantia* (1869). P.-t a Magyar. Tud. Akad. 1834. külső tagjai közé választotta, emlékbeszédet *Zsilinszky* Mihály tartott felette. Fia *P. Jan* (szül. 1830 okt. 19., megh. 1908 febr. 22.) a növénygeográfia tanára volt a prágai egyetemen.

**Palacsinta**, a magyar omelette, vékonyabb kiadásban tojásból, tejből, kevés lisztből és cukorból készül; mint folyékony tésztaanyagot lapos, ú. n. P.-sütőben zsírban, hirtelen tűzön sütik, s rendszeren töltve és összesodorva adják asztalra. Elnevezését a latin *placenta* szótól (a. m. lepény) vette.

**Pala-csoport** (*Primör-csoport*), a déltiroli domolmitok egyik része Tiroi és Venezia határán, meredek, impozánsan kiemelkedő, festői sziklatornyokkal, amelyek megmászására San Martino di Castrozza (1444 m.) a kiindulópont. Főbb csúcsai: Cima di Vezzana, 3191 m.; Cimone della Pala, 3186 m.; Pala di San Martino, 2996 m.

**Palád**, községek, l. *Botpalád*, *Kispalád*, *Nagypalád*.

**Paládicspuszta**, Tószeghez tartozó puszta Pest-Pilis-Solt-Kiskun vm. abonyi j.-ban, (1910) 758 magyar lak.

**Paládilhe** (ejtsd: —dily), *Emile*, francia zeneszerző, szül. 1844 jún. 3. Montpellier mellett. 1860. megnyerte a római díjat, 1892 az akadémia tagja lett. Vigoperái: *Le passant* (1872), *L'amour africain* (1874), *Susanne* (1878), *Diane* (1885) Párisban kerültek színre, u. o. nagy hazafias operája, a *Patrie*, *Sardou* drámájából (1886). Számos zenekari darabot is írt és dalokat (*La Mandolinata*).

**Paladin** (a középkori lat. *palatinus* [l. o.] szóból), a kései középkor francia, spanyol és olasz regényeiben meg epikus költészetében a Nagy Károly vagy Arthur király közvetlen környezetébe tartozó hősök; később általában minden

lovag, aki kalandok után jár és lovagiasságával kitűnik.

**Pala d'oro** (ol. a. m. arany lap), a velencei Szt. Márk-templom főoltárának 1·4 m. magas, 3·5 m. széles oltártáblája, a melyet bizánci zománcfestményekkel díszített arany- és ezüstlemezek borítanak. Konstantinápolyban 1105. eredetileg antependiumnak készült, a XIV. sz.-ban átalakították s gótikus részletekkel toldották meg. Krisztus életéből merített jeleneteket és egyes alakokat ábrázoló zománcos képeken kívül drágakövek és gyöngyök díszítik.

**Palae...** összetételű, itt nem talált szók *palai...* és *pale...* alatt keresendők.

**Palaea-Kaimeni**, sziget, l. *Szantorin*.

**Palaeanthropus** (gör.). Sergi olasz antropológus az emberiséget 5 nemre (genus) osztja melyek legrégibbik a már kihalt P. Főképvisezői a heidelbergi, neandervölgyi, krapinai csontleletek.

**Palaearktikus régió**, l. *Palearktikus régió*.

**Palaeechinus** (állat), l. *Tengeri sünök*.

**Palaeencephalon** (a. m. ősapagyvelő), a gerinces állatoknál a nagy agyvelőn kívüli agyvelőrészek összefoglaló neve. A P.-nal szemben a nagy agyvelőt *neoenkephalon* névvel szokás nevezni. Ez az elnevezés annyiban találó, mert a *neoenkephalon* (új agyvelő) valóban új szerzemény; az alsóbbrendű gerinces állatoknál ez az agyvelőrészlet viszonylag kicsi, a magasabbrendű gerinceseknél egyre nagyobbodik s a madaraknál és az emlősöknel az agyvelő legfontosabb részévé válik.

**Palaemon** v. *Palaemon*, l. *Ino*.

**Palaemon** (állat), l. *Garnélák*.

**Palaemonetes** (állat), a Garnélák (l. o.) családjába tartozó ráknem. Jellemző, hogy állkapcsi tapogatója nincsen. 5 faj ismeretes, közülök 4 amerikai és 1 európai. Félígsós és édesvizekben él.

**Palaeologus** család, l. *Palaiologos*.

**Palaeomastodon** (paleont.), a neogén mastodonokat megelőzőtt család, melynek képviselői tapír—közepes elefántnagyságúak voltak. L. *Mastodon*.

**Palaeoniscus** *Ag.* (paleont.). Kövült hal, amely a zománcos halak alcsaládjában a Heterocerk rendjén belül, a Palaeoniscidák családjába tartozik. A perm-időszak végén nagy mennyiségben élt Anglia és Németország területén; legelterjedtebb faja a *P. Freieslebeni* *Ag.* l. a *Perm-szisztéma* címszó képmellékletén.

**Palaeontologia** (gör.), l. *Őslénytán*.

**Palaeophyticum**, l. *Paleofitikum*.

**Palaeopithecus**, kihalt emberszabású majom, melynek egy állkapesát Leydekker találta meg Pandzsabban pliocén rétegben; nagyságra az oranghoz, fogazatra a csimpanzhoz hasonlított.

**Palaeornis** (*puplikán*, állat), a Papagályfélék (*Psittaci*) családjába tartozó madárnem. Nagyságuk kb. a rigó és csóka nagyságát éri el. Csőrük többnyire igen erős, kampós és a hímeknél vörös s épen olyan hosszú, mint magas. Szárnyuk hosszú és hegyes. A többi papagályfajoktól főleg abban különböznek, hogy farkuk hosszú, lépesőzetes, rendszeren hosszabb a szárnynál és hogy kö-

zépső farktollaik feltűnően keskenyek. Színeztükben a zöld szín az uralkodó; a két nem színben eltérő. 25 faj ismeretes, melyek Indiában és északra Kináig és Tibetig, a Szunda szigetek és Észak-Afrika trópusi részeiben honosak. Társasan élnek és magvakkal táplálkoznak. Ügyesen repülnek és kúsznak, ellenben a földön ügyetlentül járnak. Hangjuk rikácsoló. Ismertebb fajok: a Sándor-papagály (*Palaeornis eupatrius* L.), örvös puplikán (*P. torquatus* Bodd.), szilvafejú puplikán (*P. cyanocephalus* L.), galamb puplikán (*P. columboides* Vig.), rózsamellű puplikán (*P. alexandri* L.), szakállas puplikán (*P. fasciatus* St. Müll.), vörösarcs puplikán (*P. modestus* Fras.) stb.

**Palaeornithinae** (állat), l. *Papagályok*.

**Palaeotherium**, a páratlan ujjúak (*Perisodactyla*) alrendjébe s a lófélék (Equidae) családjába tartozó kihalt emlősnem, melynek az európai felső eocénből és alsó oligocénből számos faja ismeretes. A fajok nagysága igen változó, a legkisebb (*P. curtum* Cuv.) disznónál nem nagyobb, a legnagyobb (*P. magnum* Cuv.) pedig orrszarvú-nagyságú. A párisi medence gipszrétegeiből teljesen ép P.-csontvázak ismeretesek.

**Palaeotypa** (gör.), a. m. ősnymtatvány, l. *Inkunabula*.

**Palaeozoologia** (gör.), a. m. őszállattan, l. *Őslénytan*.

**Palafedél**. Tűzálló, természetes anyagból készült fedelek közé tartozik. Igen meredek hajlású tetőkön is használható, 25 foknál kisebb hajlású tetőzeteken azonban már nem alkalmazzák. Megkülönböztetünk német és angol P.-et. A német P. deszkaborításon készül úgy, hogy a lemezek az ereszvonalhoz ferde sorokban 3—4 szeggel a deszkákra szegeztenek. Az angol P. lécezésre készül úgy, hogy minden palalemezt a közepén két szeggel erősítették a nagyobb távolságokban fektetett lécekhez. Az angol P. az egyszerűbb, könnyebben javítható s így célszerűbb. Újabban a hazánkban is gyártott különböző Eternit-pala teljesen kiszorítja e külföldi tetőfedő anyagot. L. *Palalemez*.

**Palafox y Melci** (ejtsd: palafósz i melszi), *José de Zaragoza hercege*, spanyol hadvezér, szül. Zaragozában 1775 okt. 28., megh. Madridban 1847 febr. 15. A spanyol gárdában mint dandártábornok szolgált, amikor 1808. kitört a spanyolok felkelése a francia uralom ellen. P. ekkor Aragonia főkapitánya lett s ő védte hőiesen Zaragozát 1808 jul. 27.—1809 febr. 21-ig a franciák ellen. 1814-ben a korlátlan királyság mellett nyilatkozott és Aragoniában erős kézzel tartotta fenn a rendet. Az 1820-iki forradalom kitörésekor elvesztette állását. VII. Ferdinánd halála után annak leánya, II. Izabella hívei közé tartozott. 1836-ban *Zaragoza hercegevé*, 1837. pedig a gárda főparancsnokává nevezték ki.

**Palagonit** (ászv.), igen tiszta bazaltos hamutufa. Laza, sárgásbarnás, feketés kőzet; friss törésen olyan szurokfényű kerek v. szögletes részletek tűnnek elő, amelyek fénytelen peremmel vannak körülvéve. Sósavban könnyen oldódik. A szurokfényű részletek az eredeti lapilli-töredékek, amelyek bazaltüvegből (vagy bazalt-szurokköböl) állanak (ú. n. szideromelan), ezeknek mállása ré-

vén jönnek létre a fénytelen részletek. Szép típusos P. fordul elő Izland, Szicília (Palagonia), Jáva és Madagaszkár szigetén és a Galapagos-szigeteken. A *P.-tufában* idegen törmelékreszek vannak hozzákeveredve, míg a *P.-szikla* csaknem kizárólag friss üveges részletekből áll.

**Palagonit-tufa**, l. *Palagonit*.

**Palágy** (*Palad'*), kisk. Ung várm. nagykaposi j.-ban, (1910) 485 magyar lak. (Tr. Cs.-Szl.)

**Palágyi**, 1. *Lajos*, költő, szül. Óbecsén 1866 ápr. 15. Gyermekkorát küzdelmek és betegeskedések között töltötte, előbb a vidéken, 1878 óta Budapesten; iskolákat nem végezhetett, de később magánaton megszerezte a tanári képesítést. Már 13 éves korában irogatott verseket s Szász Károlytól buzdítva, mind nagyobb ambícióval dolgozott; verseit közölték is a lapok, főként a Vasárnapi Ujság, s előbb a Pesti Naplónak, majd a Fővárosi Lapoknak, legutóbb a Magyar Nemzetnek munkatársa lett. Bátyjával, Menyhérttel (l. P. 2) együtt szerkesztette a *Jelenkor* hetiszemlét. Vajda Jánosnak legbensőbb meghittje, Komjáthy Jenőnek Reviczkyvel együtt legbizalmasabb barátja volt. 1898-ban tanári állást vállalt a hódmező-vásárhelyi polgári iskolában, 1899. a sárospataki, majd a budapesti II. ker. áll. tanítóképzőben működött. Költeményeivel és drámáival több ízben nyert akadémiai és Petőfi-társasági pályadíjat. Mint költőt nemes eszmék hevítik; első kötetében a maga egyéni küzdelmeit éneкли, majd az ifjúság bizalmával, lelkesedésével száll eszményeiért sikra s küzd a társadalom igazságtalan berendezkedése ellen; később érethetbb, higgadtabb világnézettel, de némi pesszimiztikus színezettel bölcselkedik; nyelve nem mindig tudja követni mélyen szántó gondolatait, de nem egyszer megragad a tartalom és forma harmóniájával. Verses kötetei időrendben: *Küzdelmes évek* (1890), *Komor napok* (1891), *Magányos úton* (1893), *Nemzeti dalok* (1895), *Bibliái emlékek* (1896), *Új költemények* (1901), *Költemények* (1907), *Magyar állapotok* (1911); az *Anyaföld* c. eposza, mely megnyerte az Akadémia Nádasy-díját, 1921-ben jelent meg. Nagy poétikai műve: *A költészet új rendszere* kiadatlan. Drámai költeményei: *Az ifjú szerzetes* (bölcselemi költemény, 1894), *Rabszolgák* (az Akadémia Karátsonyi-díjának nyertese, színre került a Nemzeti Színházban 1904), *A Hesperidák kertje* (1911) Lefordította Goethe *Faustját* is (1908).

2. *P. Menyhért*, kritikus és filozófus, *P. I.* testvérbátyja, szül. Pakson 1859 dec. 16. Középkorúait Temesvárt és Kassán elvégezve, a budapesti műegyetem hallgatója lett, s 1881. tanári oklevelet szerzett. Egy ideig ujságíró volt. 1886-tól a fővárosi szolgálatában tanított, majd állami szolgálatba lépett, előbb vidéken, azután a budapesti III. kerületi főgimnáziumban tanárkodott. 1900—1903-ig külföldi tanulmányúton volt, hazatérve, 1905. a kolozsvári egyetemen magántanár lett. Irodalmi munkásságát 1880. matematikai értekezésekkel kezdte, majd 1882—1900-ig irodalomtörténeti, esztétikai és kritikai tanulmányokkal foglalkozott s főként irodalmi életünk újabb jelenségeit fejtegette; 1896. megindította a *Jelenkor* c. kritikai hetiszemlét (megszűnt 1897.),



melyben a magyar művészet és tudomány önállósításaért harcolt. E korból legnevezetesebb munkája: *Madách Imre élete és költészete* (1900), mely eredeti kutatások alapján, sok új adat felhasználásával készült. (Ezenkívül: *Petőfi*, 1909 és *Székely Bertalan*, 1910.) Már 1892 óta azonban mindinkább a filozófiára tért át s főműveit németül írván, nevét külföldön is ismertté és becsültté tette. Főképpen logikai és ismeretelméleti problémákkal foglalkozik, melyeket eredeti felfogással és nagy tudományos készültséggel tárgyal. Egyike legönállóbb magyar bölcseleinknek. Filozófiai munkái: *Neue Theorie des Raumes u. der Zeit* (1901); *Der Streit der Psychologisten u. Formalisten in der modernen Logik* (1902); *Kant und Bolzano* (1902); *Die Logik auf dem Scheidewege* (1903); *Az ismerettan alapvetése* (1904); *Naturphilosophische Vorlesungen* (1907); *Theorie der Phantasie* (1908); *Die Relativitätstheorie in d. modernen Physik* (1914).

**Palágykomorócz** (*Palad'ské Komarovce*), kisk. Ung vm. nagykaposi j.-ban, (1910) 342 magyar lak. (Tr. Cs.-Szl.)

**Palahúzó**, így hívják a felső Tiszán az öreg-háló fölét kezelő halászlégényt.

**Palaimon**, l. *Ino*.

**Palaiologos** (*Palaeologus*), bizánci (kelet-római) császári család. Az első császár e családból *VIII. Mihály* (1259—82.) volt. Fiai közül *II. Andronikos* (1282—88.) jutott a trónra. Ennek fiai, *Mihály* (megh. 1320) és *Theodoros* (megh. 1338.). Ez utóbbi 1305. örökösödés útján a felsőitáliai *Montferrat* örgrófságot kapta, hol utódai 1533-ig uralkodtak. Mihály fia *III. Andronikos* (1328—1341.), ennek fia *V. János* (1341—76. és 1379—1391.), ennek fiai *IV. Andronikos* (1376—79.) és *II. Manuel* (1391—1425.) voltak. Ez utóbbinak fiai: *VIII. János* (1425—28.) és *XI. Konstantinos* (1448—53.), az utolsó bizánci császár. Ennek egyik öccse volt *Tamás* (megh. 1465), kinek leánya *Zoë* (Zsófia) III. (Nagy) Iván orosz cárhoz ment nőül 1472. s ekkor vette fel ez a bizánci kétféjű sast Oroszország címerébe. A P.-családnak számos mellékága uralkodott kisebb görög fejedelemségekben, de ezek is mind kihaltak. Később azonban több előkelő görög család önkényesen felvette a P. nevet. Egy ilyen családból származott *Giovanni Laskaris* herceg, ki magát a P. utolsó sarjának tartotta. Megh. Torinóban 1874.

**Palaiaphatos**, egy *παιή ἀπίστατον* (a lihetetlen dolgokról) c. kivonat szerzője, mely racionális mitoszmagyarázatokat foglal magában. Kiadta *Festa* (Mythographi Graeci, Leipzig 1902).

**Palais** (franc., ejtsd: palé) a. m. palota.

**Palais, Le** (ejtsd: lőpalé), *kikötő*, Belle-Isle francia sziget (Morbihan département) Lorient kerületének főhelye, a sziget ÉK.-i partján, (1911) 4950 lak. Vauban építette erődítésekkel, világítótoronnyal; hajógyártás, halászat, tengeri fürdő, fenyítőház, *Trocku* tábornok (l. o.) szülőhelye.

**Palais Bourbon** (ejtsd: palé barbon), Bourbon-palota, Párisban a képviselőház (kamara) ülésező helye, átvitt értelemben maga a kamara.

**Palais de l'Élysée** (ejtsd: palé dö lelizé), a francia köztársaság elnökének székhelye Párisban. L. *Élysée*.

**Palais du Luxembourg** (ejtsd: palé dü lüxañ búr), Luxembourg-palota (l. o.), Párisban a francia szenátus ülésező helye; átvitt értelemben maga a szenátus.

**Palais Royal** (ejtsd: palé-roajál, a. m. királyi palota), palota Párisban, 1629—36. Lernercier Jacques építette a Louvre-ral szemben Richelieu bíbornok számára. Később XIV. Lajos özvegye és Orléans Fülöp lakott benne s ettől fogva orléansi tulajdon volt. Az 1848-iki forradalomban belsejét majdnem teljesen elpusztították, 1871 májusban a kommun alatt egy része leégett, de később újra építették. A francia államtanács, az állami számvevőhivatal és a szépművészetek igazgatóságának székhelye; DNy.-i részén van a Théâtre Français.

**Palaj**, a folyónak oly hordalékos sekélyvizű része, mely a kézihálók kihúzására alkalmas.

**Palajelző növény** vagy *palanövény* (*plantaschistosa*), kiválóan palás sziklán termő növény, különösen ott szembetűnő, hol a völgy másik oldalán mész van, pl. a svájci havasokon az *Anemone alpina* L. mészén, az *An. sulphurea* L. palán terem. Hazánkban Ny.-on, kivált Vas vm. ben van P. V. ö. *Kerner*, Schieferpflanzen im Kalkgebirge (Wien 1863): *Borbás*, Vas vármegye növényföldrajza, 57. old.

**Palalemez**, a palafedéshez használt 3—5 mm. vastagságú hasított kölemez, melynek alakja és nagysága a német és angol palafedési mód szerint rombus vagy parallelogramm. L. *Palafedel*.

**Palamár**, általában erős nagy kötélnek, különösen a horgonykötélnek dunai hajósneve.

**Palamasz**, *Kosztisz*, úgörög író, szül. 1859 Patraszban, egyetemi titkár Athénben. A nyolcvanas években a nemesen népies irodalmi irány harcosaként szerepelt Szülőföldem dalai c. verses kötetével (1886). Egyéb művei: *Lelkem szemei* (1892); *Jambusok és Anapaestusok* (1897); *Síri dalok* (1898); *A cigány 12 éneke* (1907). Irodalmi tanulmányokat és leveleket is adott ki (1904 és 1908).

**Palamedea** (állat), l. *Aniuma*.

**Palamedes**, a görög hősmondában Naupliosnak és Klymenének fia, a Tróját ostromló görög hadak egyik legravaszabb vitéze. Mikor Odysseus örültséget tettett, hogy ne kelljen hadba vonulnia, P. furfangosan kiderítette a csejt. Odysseus, ki ennél fogva kénytelen volt a háborúban részt venni, boszut forralt P. ellen. Egy hamisított levelet csempészett P. sátorába, mely úgy tüntette fel a hőst, mintha az ellenség királyával, Priamossal összeköttetésben állna. Mikor a katonák ezt a levelet megtalálták, megkövezték P.-t. P. furfangos találegonyságának a monda a művelődéstörténetben is helyet jutott, amennyiben őt mondta a betűírás, a világítótoronyok, a mérleg stb. feltalálójának.

**Palamedesz** (*Stevaerts*), 1. *Anthonie*, hollandi festő, szül. Delftben 1601., megh. Amsterdamban 1673 nov. 27. Delftben Miereveltnek, Haarlemben Hals Fransnak és Dirknek volt tanítványa, azután visszatért szülővárosába, hol 1621. a festőcéh tagja lett. Képmásokon és képmáscsoportokon kívül elsősorban lakmározó, zenélő, beszélgető társaságai, órszoba-jelenetei és ka-

tonaképei a hollandi festészet ez ágának jellemző alkotásai. Nagy részük berlini, brüsszeli, hamburgi, szentpétervári, braunschweigi, bécsi stb. gyűjteményekben van, a budapesti Szépművészeti Muzeumban egy női képmás (1655).

2. *P., Palamedes*, hollandi festő, *P. I.* testvéröccse, szül. Londonban 1607., megh. Delftben 1638 márc. 26. Bátyjának volt tanítványa, 1627. a delfti festőcéh tagja lett. Többnyire mozgalmás, drámai lovascsatákat festett, melyek közül két példány a budapesti Szépművészeti Muzeumban van.

*Palander, Louis*, svéd utazó, szül. Karlskronában 1842 okt. 2. 1864-ben tengerésztiszt lett. Nordenskjölddel több spitzbergai útban vett részt, 1872—73. ott át is telelt. 1878-ban a Vega parancsnoka lett és Nordenskjöldöt az ÉK.-i átjárót kereső útjára kísérte. Hazatérve *Vega* melléknevvel nemességet kapott. 1901-ben ellentenger-naggyá és tengerészeti miniszterre nevezték ki.

*Palanjek*, adók. és pk. Zágráb vm. sziszeki (sisaki) j.-ban, (1910) 430 horvát lak. (Tr. SzHSz.)

*Palánk* a. m. kerítés, még pedig a deszka- v. léckerítés. — *P.* (ném. *Planken*; ol. *bordaggi*; ang. *planks*), a hajó bordázatának burkolására szolgáló különféle vastagságú és szélességű deszkák, vagy (vashajókon) vaslemezek, nemkülönben az egyes fedélzeteket alkotó burokdeszkák. Alkalmaztatásuknak megfelelőleg belső vagy külső *oldalpalánkot* és *fedélzeti P.-ot* különböztetnek meg. — *P.* az erődítéseknel, l. *Palissades*.

*Palánk (Palanka)*, nagyk. Temes vm. fehértemplomi j.-ban, a Duna partján, (1910) 1344 szerb lak., gőzhajóállomással. Hajdan virágzó város volt, itt volt Horom vár, a hasonló nevű vármegye központja, melyet a Névtelen jegyző is említ. (Tr. SzHSz.) — L. még *Drégelypalánk*.

*Palanka*, adók. Lika-Krbava vm. gračaci j.-ban, (1910) 148 szerb és horvát lak. (Tr. SzHSz.)

*Palánka* (növ.), némely *Clavaria* (l. o.) gomba magyar neve, mint a *Clavaria pistillaris* = mozsárító *P.*

*Palánka (Palanka)*, nagyk. Bács-Bodrog vm. P.-i j.-ban, a Duna mellett, (1910) 5733 német, magyar, szlovén és szerb lak. A község 1807. keletkezett. (Tr. SzHSz.) — L. még *Opalánka*, *Újpalánka*, *Várpalánka*.

*Palankin (palki)*, Kelet-Indiában utazásra használt gyaloghintó, melyet négy szolga hord bambusznádfedéllel és függönyökkel ellátva. Belül puha ülés és vánkosok vannak, s két-három utazó számára van berendezve.

*Palánkjoghatóság* (ném. *Pfahlgericht*), a német bíróadalomban a jószág falának v. kerítésének területére szorítóköz földesúri joghatóság.

*Palanpur (Pahlanpur, Pahlumpur, P'halanpur)*, 1. Bombay brit-indiai presidencynek alárendelt agencia, területe 20,719 km<sup>2</sup>, kb. 450,000 lak. Az agenciát alkotó 13 kis fejedelemség közt a legjelentékenyebb *P.*, az agencia É.-i részében, területe 8158 km<sup>2</sup>, kb. 222,000 lak. — 2. *P.*, az ugyanily nevű mohammedán fejedelemség *székhelye*, 18,000 lak., egészségtelen klímával.

*Palánta* (a gazdasági írók nyelvén *rásza*), természetett növényeknek, kivált zöldségféléknek és kerti virágoknak előkészített jobb helyen a

hideg vagy melegágyban való keltetése és fiatal nevelése, mintegy csemetéje, melyet azután innen ültetnek ki a maga rendes helyére, pl. a káposzta-, dohány- s egyéb *P.-t.* A *P.* rendszeren sűrűn nős gyakran elárúsításra is nevelnek *P.-kat.*

*Palao*laj, ásványolaj, melyet bitumenes palából száraz desztilláció útján nyernek.

*Palaios*, l. *Palau-szigetek*.

*Palaprat*, *Jean*, l. *Brueys*.

*Paladium Blanco, guttaperchafa (Isandra Aut., Dichopsis Thwaites, növ.)*, a Sapotacea-család génusza; 50 faja többnyire nagy fa, osztatlan, bőrnemű, alul szőrös levelekkel, melyek tövében az apró virágok kis csomókban állanak. A virág csészéje 3 külső és 3 belső levélből áll; a párta 6 hasábú, összefügg a porzókkal, ezek száma 12 (2 körben) v. 18 körül. Magházuk szőrös, 6 üregű, a termés 1 magvű bogyó, a magnak nagy köldöke van, tápláló szövetete nincs. Az indiai-malájai terület nevezetes guttaperchatermő fái. Jelentős közülük: *P. oblongifolium* Burek (Malakka, Riouw, Szumatra, Borneo), *P. borneense* Burek (Borneo), *P. Treubii* Burek (Banka szigetén). Jelentős volt ezelőtt a *P. gutta* (Hook.) Burek (Szingapor szigetén), de annyira kiirtották, hogy már csak kultiváltan látható. Ezek szolgáltatják az említett terület legjobb guttapercháját. L. még *Payena*.

*Palár*, 370 km. hosszú folyó Brit-Indiában; a Bengáliai-öbölbe torkollik. Vízével öntözik a Madrasz körüli földeket.

*Palasa-fa* és *palasa-kino* (növ.), l. *Butea*.

*Palásság*, az a közetszerkezet, amidőn a közet sík felületek mentén lemezekre, v. levelekre válik szét. A *P.* oka az elegyrészek elrendeződésében rejlik; a pikkelyes-leveles elegyrészek egymással párhuzamosan helyezkednek el és egymástól könnyen elválaszthatók. A réteges eredetű közeteknél a *P.* általában párhuzamos a rétegzéssel; a *transzverzális* v. *hamis P.-nál* a *P.* és rétegeesség egymást ferde szög alatt metszik; a *hamis P.* egyoldali nyomásra vezethető vissza; a pikkelyes-lemezes elegyrészek a nyomásra merőlegesen helyezkednek el. A *hamis P.* szépen látható a mehádiai liaszagyagpalákon. Az igazi és *hamis P.* egyidejű kifejlődése arra vezet, hogy a közet csupa olyan vékony oszlopocskákra esik szét, amilyenek pl. a türingiai palavesszők.

*Palást*, vállra vethető köpenyféle felső ruha, különösen pedig sarkig érő, ujjatlan férfi v. női felső ruha, melynek alja ívalakban van metszve: különféle szabású díszköpeny, melyet a királyok koronázásukkor, továbbá a papok ünnepélyes alkalmakkor magukra vesznek (l. *Érseki palást*). — *P.* a heraldikában a címer háta mögött elhelyezett függönszerű draperia. L. *Díszek*. — Szt. István *P.-ja*, l. *Koronázási jelvények*; szent *P.*, l. *Köpeny*; henger-*P.*, l. *Henger*; kúp-*P.*, l. *Kúp*.

*Palást*, kisk. Hont vm. ipolysági j.-ban, (1910) 1717 magyar lak. Régi község, már 1156. szerepel, a Palástthyak birtoka volt. 1552 aug. 10. Ali budai pasa itt szétverte Teufel Erasmus hadát. (Tr. SzHSz.)

*Palástfü (oroszlántalpfü, Boldog-Asszony palástja* v. *tenyere, bokul* Diószegiéknél, *Alchemilla* Tourm., növ.), a rózsafélék alacsony, nagyobbbrész

hegyvidéki füve; levele kerekded, karéjos v. ujjas, hasábos; virága apró, zöld, csoportos, szíromtalan. Mintegy 40 faja az egész mérsékelt övön és Afrika D-i részén (házánkban 6) terem. Az *A. vulgaris* L. gyógynövény friss levelével a népsébet borogat, a szártottal a fejet gőzölik esziz ellen. Több P.-faj a tehén meg a juh kedves étele, jól tejel tőle, a havasi pásztor nagyra becsüli.

**Palásthy-család** (*palásti* és *keszihóczyi*), igen régi hontvármegyei nemes család, mely előnevét ősi fészektől vette. Első ismert törzse a XIII. sz. közepe táján élt *P. Guze*. Tagjai közül említendők: *P. Bertalan* és *László* 1644. korponai várnagyok. *P. József* 1601—1609. Hont vármegye alispánja. *P. Pál* 1627—1646. sz. ntén ezt a tisztséget viselte és több ízben országgyűlési követ is volt. *P. János* 1639. Vas vármegye szolgabirája. *P. Miklós* 1649. Hont vármegye helyettes, *P. Ferenc* pedig 1691. rendes alispánja volt. *P. Ferenc* 1653. tábornok. *P. Ignác* 1760. tanácsos a szepesi kamaránál. *P. József* 1797. hontvármegyei alispán és országgyűlési követ. A család történetét megírta: *P. Pál*, teológiai író, fölszentelt püspök, szül. Magyar-Izsépen (Zemplén várm.) 1825 márc. 29., megh. Esztergomban 1899 szept. 25. Pappá szentelték 1848 jún. 10. 1855 febr. 22. a budapesti egyetemen az erkölcsstan tanára lett, 1871. esztergomi kanonok, 1886. reptai fölszentelt püspök. Egy millió korona vagyonát főleg az esztergomi főgyházmege plébániáinak segélyezésére hagyta. Irodalmi munkássága: 1864—68. szerkesztette a *Religiót*, amelyben és a *Pázmány-füzetekben*, *Kat. Lelkipásztorban*, *Családi Lapokban* stb. számos értekezést, cikket és szenteszedet közölt. Önálló művei: *Theologia morum catholica* (2 köt., Regensburg 1861); *A polgári házasság* (Pest 1868); *Palásthyak* (3 köt., Budapest 1890—91) stb. V. ö. *Zelliger* Alajos, Egyházi írók csarnoka.

**Palástolt jogügylet**, l. *Áljogügyletek*.

**Palatábla**, igen finom, tiszta, könnyen hasítható, egyenletesen palás agyagpalából készült lemez, melyre a palavesszővel írnak. Németországban legjobb kerül a Tübingiai-erdő agyagpaláiból, néhol u. o. váltakozik azzal a palával, amelyből a palavesszők készülnek, máshol attól függetlenül is van (Lehesten). Bányásszák még a Rajna vidékén is (St. Goar), a Harzban (Goslar) stb. Pozsony vm.-ben Márianosztrán ideális minőségű, finom, zárványmentes, kissé meszes fekete agyagpala fordul elő. V. ö. *Schafarzik*: Magyar kőbányák (Budapest 1904).

A P. és palavessző használatát sok iskolaorvos kifogásolja, mert a P.-ra írt betűk nem olyan szembeötlők, mint a ceruzával v. tintával írottak. Pedagógusok is több érvet hoztak fel ellene, pl. hogy felületességre szoktatja a gyermeket, mert a hibát letörlés által könnyen ki lehet javítani; nehézé teszi a gyermek kezét stb. De ha bizonyos szabályokat szem előtt tartunk (nem szabad a palavesszőt nyomni), a P. jó szolgálatot tehet a maga helyén, bár nem feltétlenül szükséges. Némelyek sikerrel kísérleteztek olyan irányban, hogy mindjárt papírra írassanak a gyermekekkel.

**Palatális hang**, l. *Ínyhang*.

**Palatalizálás**, l. *Jésítés*.

**Palatii comes** (lat.), l. *Palatinus*.

**Palatina bibliotheca** (lat., a. m. Pfalzi könyvtár), a híres heidelbergi könyvtár neve, mely a Szent-Lélekhez címzett székesegyház s a pfalzi választófejedelemek könyvtárából állt. Midőn Tilly 1622. a várost elfoglalta, Miksa bajor választófejedelem XV. Gergely pápának adta a könyvtárt, melyet 3527 beces kéziratral együtt Rómába vittek, hol a Vatikán könyvtárában ezt a részt ma is P. B.-nak hívják. Ebből 854 ó-német kéziratot 1816—17. Ausztria és Poroszország közbenjárására visszavittek s visszakérült még 38 kézirat 1815. Párisból, hová 1797. Rómából vitték el. Leghíresebb e kéziratok közül az ú. n. Manesse-kézirat a XIV. sz.-ból, mely 428 fol. lapon 141 középkori német költő szerelmi dalait őrizte meg 137 képes lappal. — P. volt a neve az Augustus császár által a Palatinus-dombon az Apollo-templom oszlopcsarnokában emelt s Commodus alatt leégett könyvtárnak; Firenzében a Laurentiana-könyvtár egy részét is így hívják.

**Palatinatus**, Pfalz latin neve.

**Palatinatusi káté**, l. *Heidelbergi káté*.

**Palatinca**, kisk. Tolna vm. völgyeségi j.-ban, (1920) 111 német lak.

**Palatinit**, közet, ensztatitartalmú melafir, mely sok üveges alapanyagot tartalmaz. Kitérése az alsó diaszban történt; különösen a Saar és a Nahe folyók vidékén van elterjedve.

**Palatinus** (*comes palatii* lat.), eredetileg a császári udvarhoz (palatiumhoz) tartozó minden ember; a bizánc-római birodalomban a comes sacrum largitionum, a császári pénzügyminiszter alatt álló hivatalnokai személyek épp úgy, mint a comes rerum privatarum alatt állók, kik a császári magánvagyon kezelését végezték. A középkorban ez elnevezés alatt a császár közvetlen környezetében levő előkelőségek, köztük első a *pfalzgraf*, aki a frank időkben a király segédje igazságszolgáltatási ügyekben, a Karoling-időkben mint a király helyettese önálló bírói funkciókat végez. A Karolingok utáni időkben a pfalzgraf szerepe ezen minőségében lassankint megszűnik. I. Ottó a törzsi hercegek hatalmának megtörésére Bajor- és Szászországban és Lotharingiában pfalzgraf-ot nevezett ki, akik a Karoling-időkbeli missi dominici-knek feleltek meg és a birodalmi jövedelmeket is beszedték. A lotharingiai pfalzgraf később a rajnai pfalzgraf nevet vette fel és különös jelentőségre tett szert, amennyiben a király legfőbb bírói helyettese és mint ilyen, a király fölött is bíróként szerepelt. A rajnai és szász pfalzgraf az arany bulla szerint a birodalom megüresedése esetén mint birodalmi vikáriusok is működtek és pedig az előbbi a frank, az utóbbi a szász jog alatt élő részekre. Olaszországban a P. már igen korán csak pusztán cím volt. — P. házánkban, l. *Nádor*.

**Palatinus** (*Mons P.*), l. *Palatium* és *Róma*.

**Palatio András**, pápai tizedszedő, 1445 máj. 16. Posenben kelt levelében leírta a várnai csatát és I. Ulászló halálát. Kiadta Prochaska 1882. (V. ö. Ung. Revue, 1889, 583.).

**Palatium** (lat.) az ókori Róma (l. o.) történetében nevezetes szerepre jutott *Mons Palatinus* régi neve. Legősibb telepe a régi városnak, me-

lyet a dombnak nagyjából négyszögletű alakjáról *Roma quadrata*-nak nevezték; itt volt a Luperca (l. *Lupercalia*), Romulus mítikus háza (casa Romuli), Magna Mater temploma; a köztársaság korában előkelő és gazdag emberek (Cicero, Hortensius, Clodius) házai emelkedtek rajta; Augustus császár ide építtette palotáját, Apolló fényes templomát és a vele kapcsolatos nagy görög-latin könyvtárt. Palotaépítkezését folytatták Tiberius, Caligula, a Flaviusok, főleg pedig Septimius és Alexander Severus. A P. így nyerte a császári székes épület (palota) értelmét. A nagyterjedelmű paloták romjai foltárása III. Pál pápa (1534–50) alatt kezdődött, 1721–30 közt a P. középső részét tették szabaddá; újabban (1861) III. Napoleon, majd 1871 óta az olasz kormány végzetet rendszeres ásatásokat, melyek a római építészetnek imponáló maradványait hozták napfényre. V. ö. *E. Graf Haugwitz*, *Der Palatin* (Rom 1901); a P. legjobb tervrajza a római mérnökiskola főlvétele: *Notizie degli Scavi* 1904, 46.

**Palatka**, község, l. *Magyarpalatka*.

**Palatométer** (gör.), kranimetriai mérőeszköz a szájpád magasságának meghatározására.

**Palatoplasztika** (gör.), az a sebészeti műtét, amellyel a szájpád hiányát zárjuk. A hiány származhatik fejlődési zavarból, amikor szájpádláshasadás (farkastorok) a neve; származhatik azonban a legkülönbözőbb gyuladós folyamatokból, amelyek a száj vagy orr felől a szájpádot kimerítik; ilyenkor szájpádsípolyról beszélünk. A kemény szájpád elzárását *uranoplasztikának*, a lágy szájpádat *sztafilorrháfiának* szokás nevezni. A farkastorok műtete legelőszérűbben a második életév után végezhető, jó működési eredményt a hatodik életéven túl végzett műtét alig ad. Sípolyok zárása a gyuladás teljes lezajlása után eszközözlendő. Nem ritkán meg kell ismételni a műtétet, hogy az eredmény teljes legyen.

**Palatoquadratum**, a gerinces állatok zsigerványának egy része, nevezetesen az állkapcsi ív felső része.

**Palatum** (lat.) a. m. szájpád. P. durum a. m. kemény szájpád, P. molle a. m. lágy szájpád.

**Palatum fissum** (*palatoschisis*), szájpádhasadás, l. *Farkastorok*.

**Palawan** (*Palawan, Paragua*), a Filippi-szigetekhez tartozó, keskeny, hegyes és erdős, de termékeny sziget Borneótól ÉK-re. Nagybárá maláji lakóinak számát 50,000-re becsülik. A szigeten aranyat és vasat is találnak. Fővárosa *Puerto Princesa*. főikötője *Taitai*.

**Palau-szigetek** (*Palaos, Pelew-szigetek, Peljuszigetek, Ny.-i Karolinák*), Mikronéziához számított szigetes csoport; 26 halmos, nagybárá keskeny, korall-zátonyoktól körülfogott és erdőkkel borított szigetből áll, amelyeknek területe összesen 450 km<sup>2</sup>., kb. 3000 lak. Köztük a legnagyobbak: *Babelthouap* (300 km<sup>2</sup> ter.), Uruktafel, Korrór és Eilmalk. Éghajlatuk egészséges; földjük termékeny és jól öntözött, s a földművelésen kívül a lakosság főfoglalkozása az állattenyésztés és halászat. A szigetes csoportot 1543. fedezték fel; később a spanyolok birtokába jutott, akik 1899. eladták Németországnak. 1914 szept. a japánok megszállták.

**Palau y Catalá**, *Melchor de*, spanyol költő, szül. Mataróban 1843 okt. 15., megh. 1910 márc. 2. A mérnöki pályán működött, de kasztíliai és katalán versei révén lett ismertté és a spanyol akadémia tagjává. Több kötetben megjelent Nép-dalai (Cantares) a nép ajkán élnek tovább.

**Palavas** (ejtsd: —vá), tengeri fürdő, l. *Montpellier*.

**Palaver** (a portugál *palavra* szótól), ünnepélyes érintkezés és tárgyalás az afrikai, ausztráliai stb. benszülöttekkel.

**Palavércse**, a kékvércse (*Cerchneis respertinus* L.) népies neve.

**Palavessző**, l. *Palatábla*.

**Palawan**, sziget, l. *Palawan*.

**Palázolás** v. *polozsolás*, l. *Luca-játék*.

**Palazzo** (ol., ejtsd: paladzo) a. m. palota.

**Palazzo di Venezia**, az osztrák-magyar vatikáni nagykövetség volt palotája Rómában; az olasz hadüzenet után 1915. az olasz állam lefoglalta. A colosseum köveiből firenzei korai renaissance stílusban 1455–71. között II. Pál pápa építtette. 1560-ban IV. Pius pápa a velencei köztársaságnak ajándékozta, amelynek birtokaival 1747. Ausztria tulajdonába került. Legszebb részletét, a kertre néző loggiát elzáró Palazzettót 1909. Viktor Emánuel király emlékszobrára kedvéért lebontották. V. ö. *Dengel, Dvorzak* u. *Egger*, *Der Palazzo Venezia in Rom* (Leipzig 1909).

**Palazzolo Acreide**, város Siracusa szicíliai tartományban, (1911) 16,235 lak. P.-t, az ókori *Akraít*, a syracusaiak alapították; a régi város romjai (Tempio ferale, színház, odeon, vízvezeték, sírok) a város fölött vannak.

**Pálca** (*scipio*), az ókorban kintintetés idősb személyek vagy királyok részére; azonkívül jelvénye volt némely papi testületnek, mint az auguroknak, kik vele a négy világtájra mutattak. Így később a püspökök, mint községük örei, szintén pálcát (pásztorbotot) viseltek. A varázslók jelvényeül és eszközéül már a khaldeusok használták; Mózes, Zoroaszter és a görög mítoszban Hermes, ki vele álomba merít és az álom hatása alól felold (varázspálcák). A pálca jelvénye a bírói és felsőségi hatalomnak is, s a végén kéz van az eskü és hatalom szimbolumaképpen. — Magyar koronázási pálca, l. *Koronázási jelvények*. — P. az építészetben:  $\frac{1}{4}$ — $\frac{1}{3}$  kör szelvényvel bíró lécz vagy párkánytagozat.

**Pálcabélűek** (állat), l. *Rhabdocoelidae*.

**Pálcamágnesség**, l. *Elektromos és mágnesi mértékegységek*.

**Pálcamérés**, l. *Bakulometria*.

**Pálcás-spóra** (növény), a Basidiomycetes gombák jellemző spórái (basidiospóra), amelyek a bazidiumon (l. o.) helyet foglaló sterigmák csúcsán válnak le, miért is csúcson keletkező spóráknak (akrospóra) tekinthetők.

**Pálcso Károly**, író, l. *Bulcsu*.

**Páld**, kisk. Pozsony vm. nagyszombati j.-ban, (1910) 568 szlovák lak. (Tr. Cs.-Szl.)

**Páldi Székely István**, grafikus és nyomdász. szül. Kolozsvárott 1717., megh. u. o. 1769 márc. 10. Az erdélyi ref. egyh. főtanácsa 1741. Leidenbe küldte a nyomdászat megtanulására, ahol rajzot és rézmetszést is tanult. Első rézmetszete *Ádám*



és Éva esete, amelyet Bánffy Farkas bárónak ajánlott. 1751-ben Utrechtben tanult, egy évvel utóbb hazament Erdélybe, ahol 1755. átvette a kolozsvári ref. kollégium nyomdáját. Ő metszette egyebek közt Daniel István báró arcképét. V. ö. *Szinnyei*, Magyar írók (X. k.); *Ferenczi*, A kolozsvári nyomdászat tört.; Művészet (1910).

**Pale** (gör.), birkózás, a görög gimnasztika legfontosabb ága, a pentatlonnak (l. o.) ötödik gyakorlata. (L. *Birkózás*). Leghíresebb görög birkózó volt az óriási erejű krotóni *Milon* (l. o.).

**Palé**, kisk. Baranya vm. hegyháti j.-ban, (1920) 209 német lak.

**Palea** (növény), a harasztok pikkelyszőrei (szőrpikkelyei), amelyek egyszerű sejtsorok v. sejtlapok, rendszeren fénylő, barna színűek, csúcsuk mirigysejthet végződik, amely nyálkás anyagot tartalmaz, a szárat, levelek tövét, néha a lemezt is különböző tömörséggel beborítják. P. még a pázsit-félék virágját borító két fellel (toklász) is, melyek közül a külső-alsó toklász, a *P. inferior* nagyobb, néha szálkát visel a csúcsán vagy a hátán, a belső-felső toklász, a *P. superior* kisebb. L. *Pelyva*.

**Paleae haemostaticae** (növény), l. *Haraszt-szőr*.

**Paleantropológia** (*palaeanthropologia*, gör.), l. *Paleoantropológia*.

**Paleario**, *Aonio* (voltaképen *Antonio Pagliari v. della Paglia v. dei Pagliaricci*), olasz humanista, szül. a Róma mellett fekvő Veroliban 1504 márc. 7., megh. Rómában 1570 júl. 2. Tanárkodott, retorikát és filológiát tanított. Főmunkája: *De immortalitate animarum*, 1536). Eretnekség gyanújába esvén, máglyán halt meg. A Velencében 1543. Del beneficio Gesù Cristo crocifisso c. alatt megjelent s 1737 óta neki tulajdonított könyvet nem ő, hanem a mantovai Benedetto nevű bencés pap írta. V. ö. Jules Bonnet, *Aonio P.* (Paris 1862) és *Benrath*, *Der Verfasser der Schrift von der Wohltat Christi* (Zeitschrift für Kirchengeschichte, Gotha 1877.)

**Palearktikus régió**, az állatföldrajzi régiók egyike. Az összes állatföldrajzi régiók közül a legnagyobb. Magában foglalja egész Európát és Ázsia nagy részét egészen a Himalajáig és Észak-Afrikát egészen a Szaharáig. Négy alrégiót szokás benne megkülönböztetni, nevezetesen az 1. európai, 2. mediterrán, 3. szibériai és 4. mandzsuri alrégiót. L. még *Állatföldrajz*.

**Palefroi** (franc., ejtsd: palfroa), a lovagok díszparipája, s átvitt értelemben e lovak díszes takarója; innen *palefrenier* a m. lovász.

**Palembang**, 1. *residentie* németalföldi Kelet-Indiában, Szumátra K.-i felének D.-i részében, 139,128 km<sup>2</sup> ter., (1917) 760,548 lak., túlnyomó részük mohammedánus maláj. — 2. *P.*, az ugyanily nevű *residentie fővárosa*, mocsaras, gyakran elöntött vidéken, (1905) 60,985 lak., hajózás, hajóépítés, fa- és elefántesontfaragás, fegyver- és aranyékszerkészítés; kávé- és borskereskedelem; szép mecsettel; az egykori P.-i szultánok sírjaival. 1618. alapították itt a hollandok először kereskedelmi telepet az 1821-ig független szultánságban.

**Palencia**, 1. *spanyol tartomány* Santander, Burgos, Valladolid és Leon közt, területe 8434

km<sup>2</sup>, (1919) 196,556 lak. — 2. *P. (Pallantia)*, P. spanyol tartomány fővárosa, püspöki székhely, (1910) 18,117 lak. Gótikus székesegyháza (XIV—XV. sz.), Cid palotájában általa alapított kórháza, papnevelője és tanítóképzője van. 1209. itt alapították az első spanyol egyetemet, amelyet 1239. Salamancába tettek át.

**Palenque** (ejtsd: —ke, *Nachan v. San Domingo del P.*), járási székhely Chiapas mexikói államban, 10,000 lak., 11 km.-nyire vannak a régi indiánus *Huchuetlapallan* romjai, melyeket *Casas de Piedrasnak* (kőházak) hívnak. Dupaix, Waldeck, Stephens, Kingsborough és Charnay írták le. V. ö. *La Rochefoucauld*, *P. et la civilisation maya* (Paris, 1888).

**Paleoantropológia** (*palaeoanthropologia*, gör.), az embertannak az a része, mely az ősember testi és kulturális sajátágaival foglalkozik. Műképek *praeistoria*-nak is nevezik. L. *Ősember*.

**Paleobiológia** (*palaeobiologia*, gör.), a biológiának az az újabban keletkezett ága, melynek feladata a fosszilis szervezetek egykori életviszonyainak felderítése. Evégből a P. a mai faunák és flórák biológiai viszonyaiból indul ki. Első sorban a gerincesek életfeltételeinek kutatása felé fordult a paleontológusok figyelme, később azonban számos gerinctelen állatesoporra is rákerült a sor. Minden élő organizmus sokféle kívülről jövő behatásnak szokott kitéve lenni, amilyenek a meleg és hideg, a száraz és nedves klíma, bőségesebb v. soványabb táplálék, napos vagy árnyékos-sötétes lakóhely, nagyobb számú ellenségek fellépése stb. Mindezek a tényezők a szervezeteket alkalmazkodásra, vagy esetleg elvándorlásra készítetik, vagy őket általában meg is ölhetik. Az összes biológiai viszonyok helyes mérlegelése alapján történhetik meg végre a fosszilis szervezeteknek írásban, képen v. modellben való rekonstrukciója. V. ö. *Abel*, *Grundzüge der Palaeobiologie der Wirbeltiere* (Stuttgart 1912).

**Paleobotanika** (*palaeobotanika*, gör.), a m. ősnövénytan, l. *Őslénytán*.

**Paleocapa**, *Pietro*, olasz mérnök, szül. Bergamóban 1789., megh. Torinóban 1867. A velencei közmunkák szolgálatába lépett s 1840. építési főigazgató lett. 1846-ban József nádor meghívására Magyarországra jött s a Tisza-szabályozás terveit felülvizsgálta. Nemsokára azután a velencei kormány tagja, a közmunkák minisztere, később belügyminiszter lett. 1849—59-ig Piemontban a közmunkák minisztere, később a szenátus tagja. Irodalmi művei: *Memoria di idraulica pratica*; *Vélemény a Tiszavölgy rendezéséről* (magyarra ford. Sasku Károly, 1846).

**Paleoetnológia** (*palaeoethnologia*, ősnéprajz), az ősembertannal együtt kutatási területe az őstörténelemnek. Míg az ősembertan az emberrel mint egyeddel foglalkozik, addig a P. azoknak a társadalmi kereteknek a rekonstrukcióját dolgozik, amelyekben az ősember élt.

**Paleofitikum** (*palaeophyticum*, növény). A növényvilág őstörténetének az a szakasza, amely a Szilur, Devon és Carbon szisztémán keresztül tartott, mikor is a növényvilágnak még csak alsóbbrendű csoportjai voltak meg, nevezetesen

pedig: Ginkgo-, Cordaites-, Cycas-, Lycopodium-, Equisetumfélék, a Cycadofilices- és Filicinae-csoportok és az ezeknél alacsonyabb rendűek. Ezek együttvéve a palaeophyták, a kort pedig az archegoniumos növények korának is mondják. L. Tuzson J., Rendszeres Növénytan I. köt. 38. és köv. old.

**Paleofitológia** (*palaeophytologia*, gör.), a. m. ősnövénytan, l. *Őslénytan*.

**Paleogén** (*palaeogen*, gör., geol.), az ó-harmadkor, szemben a fiatalabb harmadkorral, mely *neogén*. E két kifejezés, mely *Hörnes*-től való, főleg a harmadkor emlős faunája régibb és újabb állapotára vonatkozik. L. *Harmadkor*.

**Paleogeográfia** (*palaeogeographia*, gör.) az a tudomány, amely a régmúlt geológiai idők folyamán volt földrajzot igyekezik visszaállítani geográfiai leírásban. Valamely kor tengereit és szárazföldjeit, hegyeit, völgyeit, folyóit sikerül a geológiai leletekből, a rétegek tanulmányozásából nagy vonásokban rekonstruálni. A tengeri és szárazföldi rétegek, a tengerparti képződmények alapján képesek vagyunk némi fogalmat alkotni régmúlt idők földrajzáról. Sőt még a közetrétegekben talált leletek alapján az illető geológiai kor éghajlatáról is megtudhatunk egyet-mást. Természetesen ez a lehetőség csak addig terjed időben visszafelé, amíg át nem alakult üledékes kőzeteket találunk az illető korból. Annak a kornak földrajza, amelyből már csak átkristályosodott kőzeteink vannak, teljesen ismeretlen. A P. legszebb eredményeit Európában és Ázsiában érte el, mert itt ismerjük legrészletesebben a geológiai szerkezetet és a rétegeket. Ki lehetett mutatni, hogy a karbon-kor végén nagyszerű hegység húzódott végig Európán Franciaország közepétől, a Közép-német hegyvidéken és hazánkon át Dobruzsáig (Variscusi-hegység), továbbá egy másik Bretagneban, Délnyugat-Angliában és Dél-Irlandban. Azt is tudjuk, hogy a geológiai középkor idején Európa és Ázsia nagy részét tenger lepte el, de nem volt mély. Azután a geológiai újkorban ismét nagy hegyek keletkeztek, a régiék meg elpusztultak. A tudomány persze sok nehézséggel küzd. Helyenkint teljesen elpusztultak a rétegek, csak éppen annyi maradt, hogy tudjuk, hogy ott voltak, máshol még ennyit sem tudhatunk. Különösen nehéz az éghajlat rekonstruálása, mert az állatoknak és növényeknek nagy alkalmazkodó képességük van. A P. legnagyobb művelői Suess E., Neumayr, Semper, Kossmat, de Lapparent és Lóczy Lajos.

**Paleográfia** (*palaeographia*, gör., a. m. régi írás), az ókori kéziratok és más írott emlékek megfejtésének tudománya, mely azokon az ismerhető jeleken alapszik, melyek az írás egyes korszakait és alakjait (kapitális, kurziv, unciális, minuszcula, majuszcula), valamint a használatos rövidítéseket egymástól megkülönböztetik. Tágabb értelemben kiterjed mindenféle írott emlékre, szűkebb értelemben azokra az időkre, melyekkel a filológus foglalkozik, míg a többi idők okmányainak megfejtése az oklevéltan (diplomatika) hatáskörébe tartozik. A filológus ritkán kényszerül a XV. sz.-belinél újabb okmányokkal

foglalkozni, ez a tér a történész és modern filológus tere, aki azonban már a diplomatikához fordul tanácsért. Így aztán a P.-nak a XV. sz.-tól visszamenő korok emlékei maradnak, még pedig tekintettel arra, hogy a kemény anyagba (kő, éretábla) vésetteket egy más tudományág, az epigrafika (l. o.) foglalja le, azok az emlékek, melyek tintával vagy más alkalmas folyadékkal vannak puha alapra (papirusz, pergamen) írva. A viasztáblákat, melyek a kő és hártya között mintegy a középúton vannak, szintén az utóbbi csoporthoz sorolják. A P. mint tudomány a XVII. sz. végén és a XVIII. sz. kezdetén Mabillon és Montfaucon tudós bencések kutatásaival kezdődik, akik még együttesen gyarortták azt a diplomatikával, mely azóta különvált.

*Irodalom.* Gardthausen, Griech. Palaeographie, 1911, 2. kiad.; Schubart, Das Buch bei den Griechen u. Römern, 1907; Birt, Das antike Buchwesen, 1882; Thompson, Handbook of Greek and Latin paleography, 3. kiad., 1906; Steffens, Lat. Palaeographie, 2. kiad., 1908.

**Paleoklimatológia** (*palaeoklimatologia*, gör.)

1. *Klimazonák.*

**Paleolit ember.** Az őseembernek ama csontleleteit s az azok alapján megállapított rasszokat nevezik így, melyek mellett faragott, pattintott (paleolit) kőeszközöket találtak, ill. abban a primitív kultúrkorszakban éltek, amikor az ember csak ilyen kezdetleges kőeszközöket tudott készíteni s a csiszolást és fűrást még nem ismerte. L. *Kőkor* és *Őseember*.

**Paleolit-kor** (*palaeolith-kor*), l. *Kőkor*.

**Paleolitos**, annyit jelent, mint idősebb kőkorszakbeli, l. *Kőkorszak*.

**Paleológia** (*palaeologia*, gör.), régiségekről szóló tan, régészettan.

**Paléologue** (ejtsd: —log), *Maurice*, francia diplomata és író, szül. Párisban 1859 jan. 30. Mint a külügyminiszterium osztályfője szerepet vitt az 1889-iki Dreyfus-pörben. 1914—1917 szentpétervári nagykövet volt, azután 1920 szept.-ig osztályfő a külgügyminisztériumban. Első irodalmi kísérletei a műtörténet, bölcsészet és irodalomtörténet körébe vágnak. Ilyenek: *L'art chinois* (1888); *Vauvenargues* (1890); *Alfred de Vigny* (1892); *Profils de femme* (1895); *Rome* (1902). Ideálista regényei: *Sur les ruines* (1897); *Le cilice* (1900); *La cravache* (1904).

**Paleontológia** (*palaeontologia*, gör.), l. *Őslénytan*.

**Paleotti, Gabriele**, bíbornok, kánonjogtudós, szül. Bolognában 1522 okt. 4., megh. Rómában 1597 júl. 22. Jogtanár volt Bolognában 1546—1556, azután a Rota auditora Rómában, 1565. bíbornok lett és 1566. püspök (1582 óta érsek) Bolognában. Kiválóan tevékeny részt vett a trienti zsinaton, amelyről érdekes feljegyzéseket hagyott hátra (Theiner, *Acta genuina Conc. Trid.* 1874). Művei: *De nothis spurisque filiis* (1550); *De s. consistorii consultationibus* (1594); *De sacris et profanis imaginibus* (1594); *Archiepiscop. eccl. Bononiens* (1598) stb.

**Paleovulkáni** a. m. idős vulkáni, vagyis harmadkor előtti; ellentéte a *neovulkáni*, azaz kainozoi vulkáni.

**Paleozoológia** (*palaeozoologia*, gör.) a. m. ősláttan, l. *Őslénytan*.

**Paleozoos éra** (geol.) magában foglalja a Prekambrium, Kambrium, Szilur, Devon, Karbon és Perm szisztémáit. Ezeknek periódusai együttvéve alkotják a P.-t, Ókort vagy Elsőkort.

**Palermo**, 1. *olasz tartomány* Szicília szigetén a Tirreni-tenger, Messina, Catania, Caltanissetta, Girgenti és Trapani tartományok közt, területe 4992 km<sup>2</sup>, (1915) 804,581 lak. Járásai: Cefalù, Corleone, P. és Termini Imerese.

2. *P.*, *fővárosa* P. olasz tartománynak, érseki székhely Szicília É.-i partján a Monte Pellegrino és Zaffarano-fok közötti P.-i öböl és a messina—trapani vasút mellett, a termékeny Conca d'oro (aranyakgyő) síkságon, (1915) 345,891 lak. Ipara fejlett. Olaszország egyik legfontosabb kikötője. Főbb kiviteli cikkei: déli gyümölcs, gubacs, bor, olaj, kén; bevitelének fő cikkei: a liszt, szén, gép, kőolaj stb. P.-nak gyönyörű a fekvése; nyhe éghajlataért (évi középhőmérséklet 17.5°, jan. 10.9°) sok beteg keresi föl. A várost két hosszú, egymást derékszögben metsző útvonala, a Corso Vittorio Emmanuele és a Via Macqueda négy részre osztja. É. részében épült a villanegyedes városrészt. Középpontja az oszloposarnokokkal és szobrokkal övezett Piazza Quattro Cantoni v. Vigliena; nagyobb terei még: a Piazza Pretoria pompás kúttal (1550), a Piazza Marina pálmakerttel (Giardino Garibaldi), a Piazza della Vittoria V. Fülöp emlékével, a Piazza Bologna V. Károly császár szobrával (1630) stb., a Piazza della Croce de' Vespi az 1282. (szicíliai vecsernye) lemezárolt franciák emlékére állított emlékekkel. Nyilvános sétaterületei: a tenger melletti Marina vagy Foro Italicó, végében van az 1777. alapított remek Flora-kert (Villa Giulia), Giardino Inglese Szicília felszabadításának emlékoszlopával. P.-nak kb. 300 temploma és 70 régi kolostora van, a legjelentékenyebbek: a legrégebb részeiben 1169—85-ig épült csúcsíves dóm, amelyet 1781—1801. egy kupolával elrontottak; Ny.-i főkapuja két toronnyal 1300—59-ig készült, jobboldali hajójában porfir-szarkofágokban több fejedelmi személyiség nyugszik, egy kápolna ezüst koporsójában pedig szt. Rozália; az egyiptomi keresztalakú San Giovanni degli Eremiti, a normannok egyik legrégebb (1132) temploma öt kupolával; az 1143. alapított La Martorana, bizánci négyszögépület régi mozaikkal; San Salvatore (1628); a San Giuseppe de' Teatini (XVII. sz.) oszlopos bazilika; a barokk Santa Catarina (XVI. sz.) gazdag belső díszítésekkel; a San Domenico (1458), P. legnagyobb temploma, most szicíliai Pantheon, Crispi síremlékével. A római korból a Porta Ossuna előtt 1785. fölfedezett katakombákon kívül más maradványok nincsenek. Középkori épületekben gazdag. A Palazzo Reale alapfalai szaracén eredetűek; benne van az ú. n. Stanza di Ruggero a normann időbeli mozaikkal borított falakkal, továbbá az I. Roger 1132. alapította híres Cappella Palatina, földünk egyik legszebb kápolnája, normann díszítésekkel és mozaikkal. A Palazzo Realéval szemben van az egykori Palazzo Stefani, most kaszárnya, arkádjai alatt XV. sz.-beli freskók láthatók. Több szép kapuja is van, köztük a Porta Felia (1582—1637). Tudományos intézetei közül nevezetesebbek: az

1805. megnyílt egyetem, 200,000 kötetes könyvtárral, a Biblioteca comunale (városi könyvtár, 210,000 kötet, 3000 kézirat); a nemzeti könyvtár (174,000 kötet, 1500 kézirat); a Museo nazionale régiség- és képtárral. Környékén nevezetes a Monte Pellegrino (600 m.) a Szt.-Rozália-barlanggal, a Villa Belmonte a Pellegrino lábánál. — *Története*: P. a római *Panormus*, főniciai alapítás, később a karthagói hatalom egyik támaszpontja, Kr. e. 284. római kézre került. Augustus alatt P. a *Colonia Augusta Panormitanorum* volt. A keleti gótoktól Belizár vette el, Kr. u. 831. a szaracénok szállták meg 1072. a normannok, majd a Hohenstaufok uralma alá került, II. Frigyes császárt itt temették el. Ennek fia, Manfred 1266. elesvén, a franciák foglalták el Sziciliát, de kényuralmuk ellen a nép fellázadt (szicíliai vecsernye, 1282) s a sziget és város Aragoniai Pétert koronázta királlyá. Miután Spanyolországhoz jutott, az alkirályok székhelye lett. 1799-ben IV. Ferdinánd Nápolyból idemenekült a franciák elől. 1820. és 1848. lázadás tört ki, de a királyi seregek leverték. 1860 máj. 26. Garibaldi foglalta el, s azóta az olasz királysághoz tartozik. V. ö. *Di Giovanni*. La topografia antica di P. del secolo X al XV (P. 1890, 2 köt.); *La Lumia*, P., il suo passate, il suo presente, il suoi monumenti (u. o. 1891); *Zimmermann*, P. (Berühmte Kunststätten, 24. köt. Leipzig 1905).

**Pales**, ősi itáliai istennő, a legelők és a nyajak védője. A római *Palatium* nevű hegyet róla nevezte el a Róma lakosságának első rétegét alkotó pásztornép. P. ünnepe, a *Palilia* v. *Parilia* (ápr. 21.) egyszersmind Róma alapításának évfordulójaként is szerepelt. E napon a juhokat és ólakat vallásos szertartások között megtisztították.

**Palešnik**, adók. Belovár-Körös vm. garešnicai j.-ban, (1910) 1155 horvát és német lak. (Tr. SzHSz.)

**Palestine** (ejtsd: pellesztájn), Anderson county székhelye Texas északamerikai államban, (1910) 10,482 lak., vasúti műhelyekkel.

**Palestrina** (*Pronestrino*), város, püspöki székhely, Róma olasz tartományban, Róma közelében, a Szabin-hegység lejtőjén, (1911) 7,146 lak., székesegyházzal, ókori emlékekkel és cyclops falmaradványokkal. P. régi neve *Praeneste*, egy ókori Fortuna-templom romjainak helyén épült. Régi város volt Latiumban, 20 mérföldnyire Rómától K.-re, mellyel a via Praenestina kötötte össze, az előkelő rómaiak nyaralóhelye. Tagja volt a régi latin városszövetségnek. Híresek voltak Fortuna- (orákulummal) és Juno-templomai. Vára: *Arx Praenestina* helyén áll ma Castel di San Pietro.

**Palestrina**, *Giovanni Pierluigi da P.* (*Giannetto da P.*, családi nevén *Pierluigi*), a római katolikus egyház legnagyobb zeneköltője, szül. Palestrinában 1526., megh. Rómában 1594 febr. 2. Születési helyéről általában P.-nak (latinul: *Petraloisius Praenestinus*) nevezik. 1544—51-ig Palestrinában volt karnagy és orgonista. 1551—1555-ig a Szent Péter-templom Capella Juliajában Magister puerorum. 1555-ben a sixtini kápolna énekese, majd a laterani San Giovanni karnagya. Ebben az esztendőben írta a csodaszép

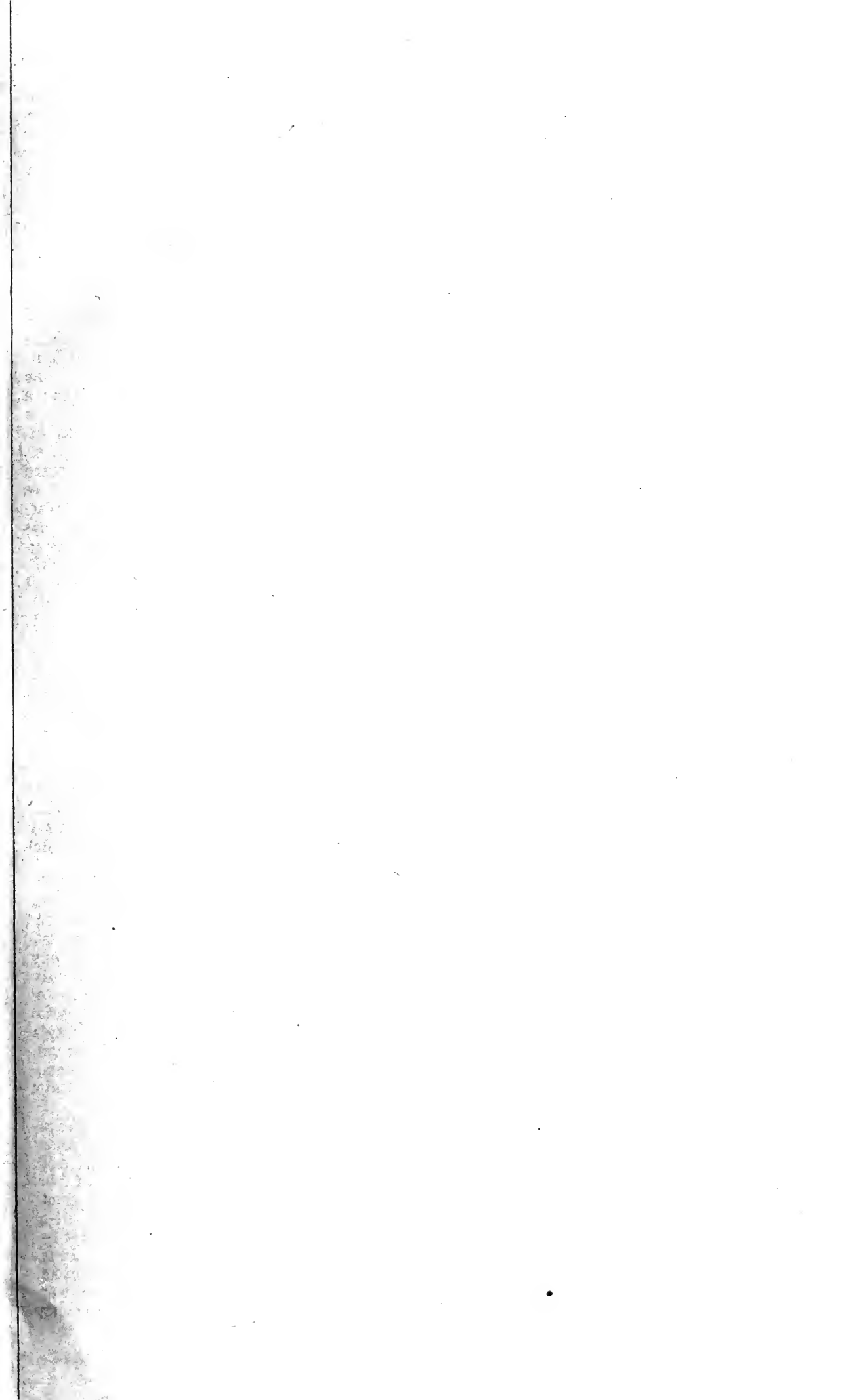



# PALESTINA.

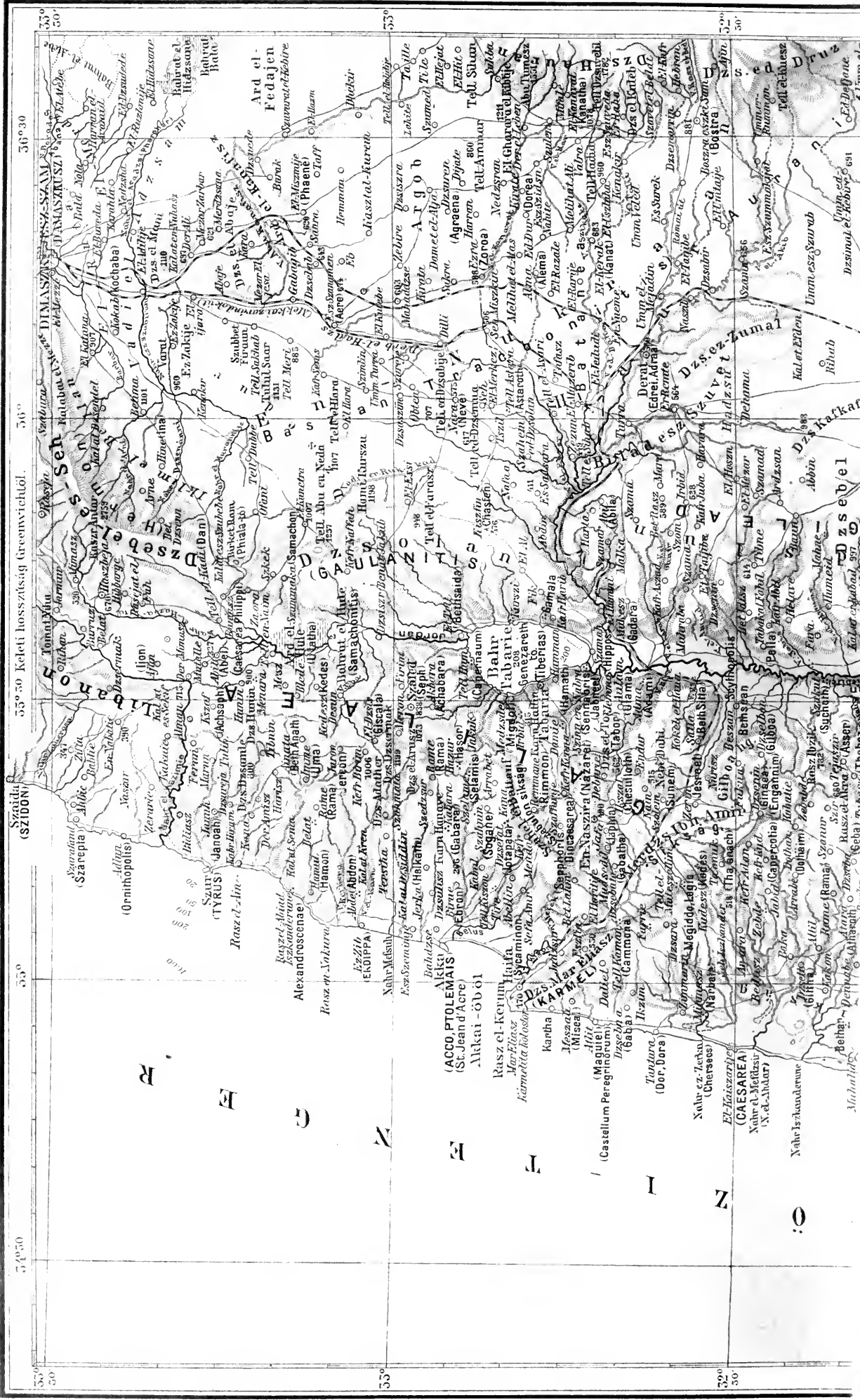

53° 50' Keleti hosszúság Greenwich-től. 54° 50' 53° 50' 53° 50' 53° 50'

Szaida (SZIDON) Sidon (Tyre) (Ornithopolis) Sidon (Tyre) (Ornithopolis) Sidon (Tyre) (Ornithopolis)

Jeruzsálem (JERUSALEM) Jerusalem (JERUSALEM) Jerusalem (JERUSALEM) Jerusalem (JERUSALEM)

Haifa (HAIFA) Haifa (HAIFA) Haifa (HAIFA) Haifa (HAIFA)

Gaza (GAZA) Gaza (GAZA) Gaza (GAZA) Gaza (GAZA)

Bejrut (BEJRUT) Beirut (BEJRUT) Beirut (BEJRUT) Beirut (BEJRUT)

Bejrut (BEJRUT) Beirut (BEJRUT) Beirut (BEJRUT) Beirut (BEJRUT)



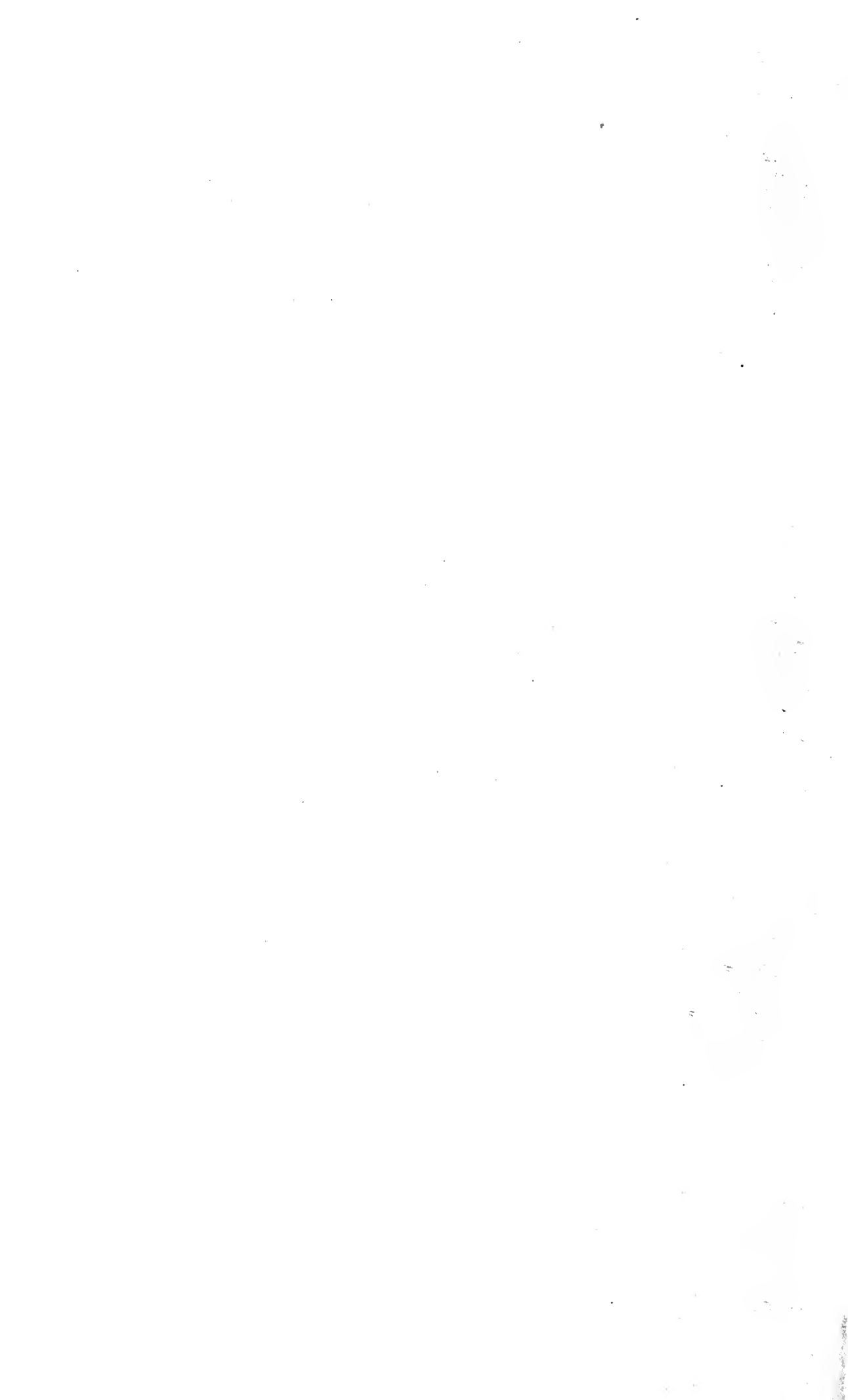

hatszólamu Missae papae Marcelli-t és az Improperiá-kat, amelyek nagypénteken most is előadásra kerülnek Rómában. 1565—71-ig a Santa Maria Maggiore karnagya. A trienti zsinat (1545—63.) határozatai P. stilusáról (l. o) hivatalosan elismerték, hogy az az egyházzenei reform megvalósulása. Működése jutalmául a pápai énekhar zeneszerzőjévé nevezték ki. 1571. P. ismét a Szt. Péter-templom karnagya lett. P. egyúttal a Filippo Neri (neri Szt. Fülöp) oratoriuma számára komponált és Buoncompagni hercegnél hangversenymester volt. A Szent Péter-templomban temették el, sírját «Musicae princeps» felírás díszíti. 93 misét, 139 mottetát, számos madrigált, himnuszt és más egyházi szerzeményt írt. Összes műveinek gyűjteményes kiadása 34 kötetben 1862—1903-ig a Breitkopf és Härtel-cégnél jelent meg. Kiválasztott műveinek a mindennapi használatra való kiadását Fr. X. Haberl szerkesztette. A P.-monografiák közül a legnevezetesebbek: *Baini*, Memorie storico-critiche della vita e dell' opere di G. P. da P. (1828, 2 köt.); K. v. *Winterfeld*, G. P. da P. (1832); G. *Félix*, P. et la musique sacrée 1594—1894. (1895); *Cametti*, Cemei storici di G. P. da P. (1895); M. *Brenet*, P. (1905).

**Palestrina-stilus**, a capella-stilus — az énekhangra hangszerkíséret nélkül való komponálás — abban az alakjában, amelyben az a XVI. sz. folyamán kialakult és Palestrinában legkiválóbb reprezentálójára talált. A trienti zsinat ezt a stílust ismerte el az egyházi zenéhez leginkább illőnek. Palestrina halála után ez a stílus két irányban fejlődött: megnőtt a szólamok száma és a velencei iskolától átvette a két és több karra való írást. A P.-t az ú. n. római iskola őrizte meg leghűségesebben a maga tisztaságában. Legkiválóbb reprezentálói: Ingegneri, C. Porta, G. M. Nanino, G. B. Nanino, Fel. Anerio, G. Fr. Anerio, Vittoria, Allegri, Benevoli, Bernabei, Baj.

**Palestro**, falu Pavia olasz tartományban, a Sesia balpartján, (1911) 3395 lak. 1859 máj. 31. itt az egyesült francia-piemonti hadsereg az osztrákokat legyőzte.

**Palesztina**, a Bibliában *Szentföld* (l. a *mellékelt térképet*), az Ótestamentomban annak a földnek a neve, amely a Jordán és a Földközi-tenger közt, É.-on a Libanonig terült el. Kezdetben csak a Jaffától D.-re elterülő, filiszteusoktól lakott parti síkságnak volt a neve (héberül Pleset), míg a Jordán melletti részt Kánaánnak hívták. A zsidók uralma alatt azután a P. nevet az egész földterületre kiterjesztették. É.-on határai voltak Szíria és Fenícia, K.-en a szíriai sivatag, D.-en Arábia, Ny.-on a Földközi-tenger. Hegyei a Libanon nyulványai, nevezetesebbek: Kármel, Gilboa, Tabor, Efraim, Garizim, Juda, Sion, Moriah. Egyetlen számottevő folyója a Jordán; ennek mellék-vizei (mint a Kidron) csak patakok. Tavai a Holt-tenger, a Tiberiás vs. Genezáreth-tó, Merom (Sammachonitis). Szinte páratlan P. geológiai alakulata, amely a Földnek majd minden formációját feltünteti. Éghajlata is a tropikushőségtől (Jordán völgye) a havasi zordságig (Libanon) minden fokot éreztet. Az ókorban nagy volt a termékenysége: a háziállatok, különösen juhok mellett búza, árpa,

bor, füge, olaj voltak gazdagságának forrásai; sőt a Holttengerből nyertek; az erdőkben cédrus, tölgy, pálma, ciprus nőtt. Országos csapásokat okoztak a sáskák, amelyek ma is veszedelmei a gazdaságnak. P. első ismert közigazgatási felosztása az izraeliták 12 törzse szerint történt. Salamon halála után két országra oszlott: Juda és Izrael országra. Krisztus idejében négy tartományra oszlott: a Jordán jobb partján Judea, Samaria, Galilea; a Jordánon túl Perea. Judea nevezetes városai voltak: Jeruzsálem, Jerikó, Hebron, Cezarea (a római prokurátorok székhelye), Betlehem, Emmaus, Beerseba, Arimathia, a tengerparton Joppe, Azotos, Aszkalon, Gaza; Samariában: Samaria, Jezrael, Szichem, Szilo; Galileában: Dán, Kapernaum, Tiberias, Nazaret, Kana; Pereában: Caesarea, Paneas, Gadara, Boszra, Geraza, Rabbath, Ammon. A török uralom alatt P. az El-Kuds v. jeruzsálemi mutesszarifikot és Beirut és Syria vilajeteket foglalta magában. Területe mintegy 28,000 km<sup>2</sup>, kb. 650,000 lak., lakói szírek, arabok, törökök, görögök, zsidók, akik újabban nagyobb számban telepedtek le, különösen a cionisták telepítő propagandája következtében. A lakosság főfoglalkozása az állattenyésztés és kertészet; a mezőgazdaság a sok szárazság és a sáskacsapás következtében csekélyebb jelentőségű. Vasutja 1914-ig csak Jaffától Jeruzsálemig és Haifától Derátig volt, ez utóbbi helyen a Hedzsasz-vasúthoz csatlakozott; a világháború alatt több hadi vasutat építettek ezek hálózata a békekötés után az új P. állam tulajdonába ment át.

*Története.* Történelmileg ismert legrégebbi lakói a kananiták voltak. Ezek után DNy.-on a Krétából odaszármazott filiszteusok telepedtek meg. 1600-tól Kr. e. az egyiptomiak uralma alatt állott, de ezek folytonos harcban állottak a babiloniakkal és arameusokkal. 1200 körül az izraeliták foglalták el, de az egyes törzsekkel sok küzdelemük volt, míg Saul alatt 1100 körül megalakult a zsidó királyság, amely Dávid és Salamon alatt felvirágzott és Salamon P. határait kiterjesztette az Eufrátesig és a Vörös-tengerig. Salamon halála után P. Juda és Izrael országra vált szét (975); Izrael országát 722. az asszírok, Judát pedig 586. a babiloniak semmisítették meg. 536-ban perzsa fenhatóság alatt Juda újraéledt; de azután is idegen uralom alatt maradt; 238—176. az egyiptomi Ptolemaisok, 176—167. a szíriai szeleukidák uralkodtak rajta. 167-ben a makkabeusok felszabadították ugyan, de már 63. római uralom alá került. Királyai megmaradtak, de már csak a római helytartók parancsainak végrehajtói voltak. 70-ben Kr. u. a zsidók felláztak Titus ellen, aki Jeruzsálemet hosszú ostrom után bevette s Judeát Szíriával egy tartományná egyesítette. 636-ban Omar kalifa alatt az ozmánok foglalták el; az első keresztesháború következtében 1099. mint jeruzsálemi királyság ismét önálló lett; de 1187. megint az ozmánok hatalmába került. 1517-ben török birtok lett. 1890-ben nagyarányú ásatásokat indítottak meg német, osztrák és angol kutatók. 1899—1900. felfedezték az ősi Gath maradványait, majd Megiddot, Taanathot, Gezert, 1907. a régi Jerikó falait. A világháború



következtében beállott fejleményeket l. *Világ-háború*.

*Irodalom.* Raumer, P. (1860); Völker, Das heilige Land (1864); Goldziher Ignác, P. ismeretének haladása (Budapest, 1885); Böhrichs, Bibliotheca geographica Palaestinae (1890); Baedeker, P. u. Syrien; Trietsch, Palaestina-Handbuch (Berlin, 1912).

**Palesztra** (gör.), az ókori görögöknél az a hely, ahol a kiskorú ifjak és gyermekek egy mester (paidotriba) vezetése alatt a birkózásban (pale) képezték magukat. Innen aztán *palesztrika* a. m. a birkózás tudománya. A P.-val szemben a fel-nöttek gyakorlóhelye a gimnázium volt.

**Palet** (ejtsd: palé), francia neve a *boccia* (l. o.) játéknak. Golyók helyett érepénzzel is játsszák.

**Paleta-betegség** (*carhua-*, *ruru-* v. *mangua-betegség*), a borjúk egy általános izületi megbetegedésének megjelölésére használt kifejezés.

**Paietnológia** a. m. paleoetnológia (l. o.).

**Paletot** (franc., ejtsd: paltó), a. m. felső kabát.

**Paletta** (ol., franc. *palette*) tojásdadalakú festékkeverő tábla, lyukkal a balkéz hüvelykujja számára; olajfestéshez fából, aquarellhez porcellánból készül. A freskófestők P.-ja felhajtott karimájú négyszögletes bádoglep.

**Pálfa**, nagyk. Tolna vm. simontornyai j.-ban, (1920) 1967 magyar lak.

**Pálfalu** (*Pavlova Ves*), kisk. Liptó vmegye lipótszentmiklósi j.-ban, (1910) 270 szlovák lak. (Tr. Cs-Szl.)

**Pálfalva**, községek, l. az *összetételek* alatt (*Beregpálfalva*, *Csík-pálfalva* stb.).

**Pálfalvy Márk**, *Döbrentei* Gábor (l. o.) írói álneve.

**Pálfa-Martonfa**, község, l. *Kemenes-pálfa*.

**Pálffy-család** (*erdödi, herceg és gróf*). Leszármazása okleveles alapon az 1383 körül élt *Kont* Pálüg vihető föl, kit majd hédervári *Kont* István, majd pedig az *Ujlaky*-család őse, *Kont* Miklós nádor fiának mondanak, vagy pedig általában a családot a II. Géza idejében bevándorolt *Hedrik*-nemzetségből származtatják. *Kont* Pál ivadékai magukat *Pálffy*aknak nevezték. Közülök *Pál* nőtül vevén *Erdödi* Bakocs Balázs leányát, *Klárát*, az *Erdödi* előnevet és a Bakocs-címert vette fel, melyet a család máig is visel. *Péter* nevű fiától származott unokája, *Miklós* (l. alább: *P. 5.*) a győri hős és pozsonyi főispán, testvéreivel: *Tamás* palotai kapitánynyal, *János* tatai és lévai kapitánynyal és *István* győri, csábrági és szitnyai kapitánynyal együtt 1581. bárói rangra emeltetett. A család *Miklós* ágán virágzott tovább, kinek fiai közül *István* koronaőr és *Pál* (l. alább: *P. 10.*) a későbbi nádor 1634., *János* pedig 1636. nyert grófi rangot, *Pál* ezenkívül 1651. megkapta Pozsony várának örökös kapitányságát. *Pál* nádor ága kisunokájában a XVII. sz. végén kihalt, a család *István* gróf utódaiban virágzott tovább. Egyik unokájától, *János* bán és nádortól (megh. 1751.) származik a *királyfalvi* ág, másik unokájának, *Miklós* nádornak (megh. 1732.) ágazata *Lipót* (meghalt 1720.) nevű fiától származott unokáiban három felé ágazott el: *Miklós* kancellár és országbiró (l. alább: *P. 7.*) fia *Károly* (megh. 1816.) kancellár, 1807 nov. 1. elsőszülöttségi joggal hercegi rangra emeltetett s tőle származik a *detrekői* ág; *Lipót* tábornagy

és koronaőr (megh. 1773.) alapította a *borostyánkői* v. *stomfai* ágat s mivel ilyen nevű fia *Dawn* Teréz grófnőt és teanói hercegnőt vette nőül, ez az ág *Pálffy-Dawn* (l. o.) nevet nyert és teanói hercegi címet visel; *Miklós* nádor harmadik unokája *Rudolf* altábornagy (megh. 1768.) a *vöröskői* ágnek őse.

A P.-család tagjai közül fölemlítendőek:

*P. Lipót* (borostyánkői) gróf, szül. Bécsben 1716., megh. Pozsonyban 1773 ápr. 9-én. A katonai pályára lépven, 1741. tábornok, 1758. koronaőr, 1760. tábornagy, 1763. Magyarország főhadiparancsnoka lett. — *P. Rudolf* (vöröskői) gróf, szül. Bécsben 1719 márc. 4., megh. Pozsonyban 1768 ápr. 1. Altábornagy, egy magyar lovasezred tulajdonosa. — *P. János* gróf, szül. Pozsonyban 1728 aug. 18. Borsod vármegye főispánja, altábornagy, a magyar nemesi testőrség alkaptánya. — *P. Károly József Jeromos* (erdödi) gróf, utóbb herceg, szül. Bécsben 1735 okt. 1., megh. u. o. 1816 máj. 28. A bécsi császári kamara tanácsosa, 1774. pedig alelnöke. Azután a magyar udvari kancellária udvari tanácsosa, majd 1779. Zemplén vmegye főispánja lett. 1783-ban főudvarmester. 1791-ben Pozsony vmegye főispánja s Pozsony várának főkapitánya. 1807-ben I. Ferenc császár és király őt, valamint férfitáji elsőszülött utódait osztrák birodalmi hercegi rangra emelte. — *P. József* (detrekői) gróf és 1816-tól herceg, szül. Bécsben 1764 szept. 2., megh. Pozsonyban 1827 ápr. 13-án. 1802-ben belső titkos tanácsos, majd a magyar királyi helytartóságnak, utóbb az udvari magyar kancelláriának titkára, tanácsosa, előadója. 1808-ban Pozsony vmegye helyettes, 1825. pedig valóságos főispánja és pozsonyi várkapitány. — *P. Miklós* gróf, szül. Bécsben 1765 dec. 3-án, megh. 1800 máj. 26. az aostai völgyben vívott csatában. Tábornok volt, aki számos ütközetben vett részt és 1797. a dunáninneni fölkelő nemességnek vezére volt. — *P. Alajos* (vöröskői) gróf, szül. 1801 jún. 26., megh. a Blowitz melletti Hradiškbán (Csehország) 1876 febr. 2. A magyar királyi udvari kancellária titkára és császári királyi kamarás, majd a triesti kormányzók tanácsosa s 1848-ig Velence kormányzója. — *P. József* (vöröskői) gróf, szül. 1810 nov. 15., megh. Pozsonyban 1873 máj. 7. A szabadságharc előtt nagy szerepet játszott a főrendiházban, mint az ellenzéki szónokok egyik vezére. 1848-ban Pozsony vmegye főispánja volt. — *P. István* (vöröskői) gróf, szül. Vöröskőn (Pozsony vm.) 1828 jún. 3., megh. Pozsonyban 1910 júl. 27. 1848 előtt hivatalnok volt a magyar királyi udvari kancelláriánál. Résztvett az 1848–49-iki szabadságharcban. Az ötvenes években mint magyar királyi helytartósági tanácsos szerepelt. 1901-ben megkapta a pozsonyi grófi és örökös fővárapitányi címet és titkos tanácsosi méltóságot. — *P. Andor* (vöröskői) gróf, szül. Lodi-ban 1839 aug. 14., megh. Bécsben 1902 ápr. 14. Lovassági tábornok és 1887-től a magyar kir. testőrség kapitánya volt. — *P. József* (vöröskői) gróf, szül. Lanczutban (Galicia) 1853 szept. 8., megh. Davosban 1920 jan. 22. Bejárta Európát, Afrika egy részét és tagja volt egy északsarki (Jan-Mayen) expedíciónak. — *P. Móric* gróf, szül. Szomolány-

ban 1869 febr. 11. A diplomáciai pályára lépett, 1909 követségi tanácsos lett a Szentszéknél levő osztrák-magyar nagykövetségnél és 1911. megkapta a rendkívüli követi és meghatalmazott miniszteri címet és jelleget. — Nevezetesebb tagjai még a családnak:

1. *P. Fidél* (vöröskői) gróf, m. kir. főkancellár, szül. 1788 aug. 14., megh. Pozsonyban 1864 márc. 12. A magyar királyi helytartótanács, majd a magyar királyi udvari kancellária tanácsosa és udvari előadója. Utóbb árvavmegyei főispán, főtárnokmester, valóságos belső titkos tanácsos, a hétszemélyes tábla bírója, 1828—1832. Pozsony vmegye főispáni helytartója, 1830. főkincstartó, 1835—38-ig főkancellár volt. Az országgyűlési ifjak társaságának föloszlatása, Kossuth Lajos és Wesselényi Miklós elfogatása, minden nemzeti irányú törekvés elnyomtatása vagy legalább is megakasztása jellemzik kancellári tevékenységét.

2. *P. János Károly* (erdődi) gróf, *Pál* nádor ifjabbik fia, császári tábornagy, szül. 1645 dec. 4., megh. Milanóban 1694 nov. 3. A császári hadseregbe lépve, mint lovastábornok tünt ki a *párkányi* csatában (1683 okt. 9.). Később Itáliában harcolt a franciák ellen s a pinerolói győzelem után tábornaggyá neveztek ki. Ő alapította 1688. a későbbi 9. sz. cs. és kir. huszárezredet, mely 1741 óta *Nádasdy* nevét viselte. — Ifjabbik fia, *Ferenc*, az itáliai harcokban esett el 1693 okt. 4.

3. *P. János* (erdődi) gróf, szül. 1664 aug. 20. megh. Pozsonyban 1751 márc. 24. Katonai pályáját mint önkéntes kezdte 1681. az Isemburg-féle német gyalogezredben, majd a Pálffy-ezredbe ment át zászlótartónak. 1683-ban Bécsnél, 1686. Budánál harcolt a török ellen. 1704-ben Horvát-, Szlavon- és Dalmátországok bánja és lovastábornok, s Rákóczi elleni harcai jutalmául 1709. tábornagy. Ugyanez évben Rákóczi utódjaként Sáros vmegye főispánja lett. 1710-ben Felső-Magyarország vezénylő főparancsnoka. 1711-ben főszerepet vitt a II. Rákóczi Ferenc fölkelését befejező *szatmári béke* létesítésében, 1722-ben meg nagy buzgalmat fejtett ki a Habsburg-ház leányági örökösödésének az országgyűléssel való elfogadtatásának érdekében (I. *Pragmatica Sanctio*), amiért III. Károly sok ajándékkal halmozta el. 1724-ben magyar helytartósági tanácsos, 1731. országbíró s a hétszemélyes tábla bírója, 1732. Pozsony vmegye örökös főispánja és Pozsony várának főkapitánya, 1740. az aranygyapjas rend vitéze, Magyarország főparancsnoka és valóságos belső titkos tanácsos, 1741. Magyarország nádora, 1742. a magyarországi hadsereg fővezére. A király által a nemzetnek adományozott szobrát 1905 szept. 10. állították fel az Andrássy-út köröndjén.

4. *P. János* (erdődi) gróf, főrend, szül. Pozsonyban 1829 aug. 12., megh. Bécsben 1908 jún. 2. Egyike volt a leggazdagabb magyar mágnásoknak, aki csak rövid ideig és átmenetileg szerepelt a közéletben, mint pozsonyvmegyei főispán. Életét gyűjtő szenvedélyének áldozta s párisi és bécsi palotáiban, valamint bajmóczyi, királyfai és vörösvári kastélyaiban rengeteg értékű műkinceseket halmozott fel, amelyeknek nagy részét halála után a Nemzeti és Szépművészeti Mu-

zeumok örökölték. 1900 októberében erdő- és szántófölduradalmainak 6492 kat. holdat kitevő részéből és Vöröskövárnak reá eső  $\frac{1}{8}$ -ából örök tulajdonjoggal alapítványt létesített a magyar közeposztály oly férfitagjai részére, akik közép- és főiskolát végeznek s szorgalmuknál és hazafias érzelmeiknél fogva kiválnak.

5. *P. Miklós* (erdődi) gróf, szül. Csábrágon 1552 dec. 7., meghalt Vöröskön 1600 ápr. 23. Ifjúságát Miksa és Rudolf királyok udvarában töltötte. 1581. országbíró és főkamarás-mester. Pozsony, Komárom, Esztergom és Érsekújvár főkapitánya volt, mikor 1598 márc. 27. Schwarzenberg Adolf herceggel együtt hosszantartó, véres harc után visszafoglalta a töröktől Győr várát. E győzelem következtében az 1599. XLVIII. t.-c. törvénybe iktatta érdemeit, Rudolf király pedig megadományozta egy ezer aranyat nyomó billikkommal (a híres *Pálffy-billikom*), Pozsony vm.-nek örökös főispányságával és Pozsony várának örökös főkapitányságával, továbbá a *grófi* ranggal. A királyi oklevél különösen kiemeli P.-nak a törökök ellen Fülek, Nógrád, Drégely, Palánk, Esztergom, Győr, Buda stb. mellett aratott nagyobb győzelmeit. Felesége volt Fugger Mária, báró Fugger Márk leánya. Részletes életrajzát *Jedlicska Pál* írta meg s adta ki Egerben 1897.

6. *P. Miklós* (erdődi) gróf, szül. 1657 máj. 1., megh. Pozsonyban 1732 febr. 20. A bécsi egyetemen tanult, 1675. cs. kir. udvarnok. 1687-ben ezredes és Esztergom várának parancsnoka, 1688. egy saját költségén felszerelt magyar gyalogezred tulajdonosa. Ezentul gyorsan emelkedett a katonai pályán. 1690-ben tábornok, 1693. Kassa várának hadi parancsnoka. 1694-ben Pozsony vármegye örökös főispánja és a pozsonyi vár örökös kapitánya. 1701-ben koronaőr és a cs. kir. gyalogtestőrség főkapitánya. 1707-ben tábornagy. 1712-ben III. Károly király aranygyapjas vitézzé emelte. 1713-ban országbíró, 1714. nádor lett. Mint ilyen nagy buzgalmat fejtett ki az 1722-iki országgyűlésen a *pragmatica sanctio* törvénybe iktatásának céljából. 1723. a m. kir. helytartó tanács és a hétszemélyes kir. tábla elnöke lett.

7. *P. Miklós* (detrekői) gróf, szül. Bécsben 1710 szept. 4., megh. u. o. 1773 febr. 6. 1732-ben cs. kir. kamarás, 1734. főudvarmester, 1739. a m. kir. udvari kancellária tanácsosa, 1758. Magyarország főkancellárja. 1759-ben az aranygyapjas rendet kapta. 1762-ben lemondott a kancellári tisztről. 1765-ben országbíró.

8. *P. Miklós* (erdődi) herceg, szül. Malaczkán 1861 nov. 11. Az 1866. elhunyt P. Pál gróf fia, a hercegi cím 1879. nagyatyja testvéréről, P. Antal hercegről szállott reá. Katonai szolgálatba lépve, hadnagy lett a 7. huszárezredben s mint százados vált meg a szolgálatától; 1916 óta szolg. kiv. őrnagy. Az aranygyapjas rend lovagja és belső titkos tanácsos. 1905 óta a «főmagasságú» címet bírja. A király 1910. magyarországi udvarnaggyá, 1916. pedig főlovászmesterré nevezte ki.

9. *P. Mór* (vöröskői) gróf, kir. helytartó, szül. Vöröskön 1812 jul. 12., megh. Kaltenleutgebenben 1897 szept. 14. Aulikus hajlamai már a szabadságharc előtt megnyilatkoztak: 1846. Pozsony

vármegye adminisztrátora lett. 1848—49-ben a muszkavezető magyar mágnások csoportjába tartozott s mint Haynau szárnysegéde küzdött nemzeté ellen. 1856-ban császári altábornagy és a zágrábi hadosztály parancsnoka 1861—65-ig, mint a Schmerling-rendszer oszlopa, Magyarország helytartója lett. 1879-ben megkapta az aranygyapjút.

10. *P. Pál* (erdődi), nádor, *P. 5.* fia, 1625—46-ig a m. kir. kincstár elnöke. 1625-ben kir. főpárhánczmester és kir. tanácsos. 1630-ban a pozsonyi országgyűlés elnöke. 1646-ban országbíró, 1649. nádor és a jázok s kunok kapitánya, valamint királyi helytartó lett. 1651-ben Pozsony várm. főispánja és Pozsony várának örökös főkapitánya. Megh. Pozsonyban 1653.

11. *P. Tamás* (erdődi), 1633. Pozsonyban, 1641. pedig Nagyszombatban végezte teológiai tanulmányait. Majd Rómában ment, ahol 1645. papnakszentelték fel. 1648-ban esztergomi kanonok és battai apát, 1649. zólyomi főesperes, 1650. csanádi püspök, Heves és Szolnok várm. főispánja. 1658-ban váci, 1671. nyitrai püspök. 1670-től kezdve Magyarország udvari kancellárja. I. Lipót annyira becsülte, hogy elnevezte «angelus consilii»-nek (a tanács angyala). I. Lipót és Hoher Pál osztrák kancellárnak abszolutisztikus, magyarelles politikájával szemben erős ellenzéki tevékenységet fejtett ki, különösen az 1678-iki országgyűlésen. Megh. Bécsben 1679 máj. 6.

*Pálffy*, 1. *Albert*, regényíró, szül. Gyulán (Békés) 1820 ápr. 20., megh. Budapesten 1897 dec. 23. Debreczenben, Nagybanján és Aradon elvégezte a középiskoláit, azután Szatmárt teológiát hallgatott, de nem érezvén hivatást az egyházi pályára, Nagyváradon elvégezte a jogot, majd Pesten ügyvédi oklevelet szerzett. Ügyvédi gyakorlatot azonban nem folytatott, hanem egészen az irodalomnak élt. Első regényei, a francia romantika hatása alatt keletkezett *Magyar millionaire* (1846) s a Hora-világból merített *Fekete könyv* (1847), csak mérsékelt tetszést arattak, de annál inkább tetszetek elmésen, könnyedén és érdekesen megírt újdonságai a Pesti Hirlapban. A 48-as mozgalmak között *Márczius Tizenötödike* című hirlapot alapította, mely eleinte Pesten, később Debreczenben, végül ismét Pesten a legszélsőbb forradalmi irányzat orgánuma volt s kíméletlen szókimondásával sok ellenséget szerzett, de épp oly félelmissé is vált. Követvén a kormányt Szegedre és Aradra s végignézvén a szerencsétlen temesvári ütközetet, az önkényuralom idején bujdosni volt kénytelen; Biharban, majd négy évig Arad vm.-ben rejtőzködött. 1853-ban Pestre ment, elfogták, de nem ítélték el, csak Budweisba internálták. Két évet töltött itt, a polgárságtól rokonszenvesen fogadva s meg is nősült. Hazatérte után újra a hirlapírással foglalkozott s több száz vezércikkével nagy hatással volt kora közvéleményére. Szépirodalmi működésében hosszas szünet állt be; novellákat ugyan irogatott a folyóiratok számára (összegyűjtve csak ifjúkori elbeszélései vannak: *Egy földönfutó hátrahagyott novellái*, 1850), de regényt az 1856. megjelent, Jósika nyomán haladó *Fejedelem keresztleánya* s *Az*

*ítélőmester leánya* (1858, könyvalakban 1881) e. történeti, valamint az *Atyai ház* c. társadalmi regény után (1857) jó ideig nem írt, mígnem Gyulai Pál ösztönzésére, aki nagyra tartotta *P.* regényeit, a 80-as évektől kezdve öreg korát meghazudtoló frissességgel 15 év alatt hét regényt írt, a közelmúltból vagy a jelen társadalmából merítve tárgyait. E regényei: *Eztiike kisasszony professora* (1882), *Egy mérnök regénye* (1885), *Anyja és grófné* (1886), *Egy leány mint özvegyasszony* (1891), a korrajzi érdekességű *A régi Magyarország utolsó éveiben* (1894), *A Dabóczy-család* (1896), *Ne hallja hírét az anyjának* (1897). A realitás iránt erős érzékkel, jó megfigyelő tehetséggel vannak írva s ügyesen elbeszélve, de költői leleményük nem elég gazdag s bár *P.* nagy gondot fordít a jellemrajzra, pszichológiája nem egyszer fogyatékos. A nagyközönség előtt igazán népszerű sohasem volt, inkább a műértők méltányolták, így a Kisfaludy-Társaság, mely 1864. s az Akadémia, mely 1884. tagjává választotta, s az utóbbi *A régi Magyarország* c. regényét meg is koszorúzta. V. ö. *Vadnai* Károlynak az Akadémiában 1898. tartott emlékbeszédét (Budapesti Szemle, 94. k. és irodalmi emlékek c. kötetében).

2. *P. János* (tarcsafalvi), 1848. a honvédelmi bizottmány tagja, szül. 1804., megh. 1856. Az 1848-iki országgyűlésen a képviselőház alelnökévé választotta Almássy Pál mellé, de 1849 jan., midőn az országgyűlés elhagyta Pestet, lemondott állásáról. 1849 jún. 16. az országos törvényszék alelnökévé nevezték ki. Naplójában megírta az 1848—49-iki országgyűlés lefolyását.

*Pálffy-Daun-család* (erdődi gróf, teanói herceg), származását l. *Daun* és *Pálffy* (-család). A család tagjai közül említendők: *Lipót Nándor* gróf, teanói herceg, a főrendiház tagja, pozsonyi gróf és örökös fővárfkapitány, szül. Pozsonyban 1807 dec. 2., megh. stübingi kastélyában (Stájerország) 1900 dec. 8. Fia: *Vilmos* gróf, teanói herceg, cs. és kir. vezérőrnagy, szül. Bécsben 1836 jún. 15., megh. Montebellóban (Olaszország) 1907 nov. 17. Ennek fia: *Vilmos* gróf, teanói herceg, szül. Stomfán 1867 máj. 14., megh. Bécsben 1916 dec. 1. Mint Pozsony vm. tiszteletbeli főjegyzője kezdte közeleti szereplését: 1892. a dunaszerdahelyi kerület orsz. képviselővé választotta; 1893—1900-ig Moson vm. főispánja volt. Fia: *József* gróf, teanói herceg, szül. Stübingben 1892 aug. 7.

*Pálffytelek* (azelőtt: *Miklóstelek*, most *Niklhof*), kisk. Pozsony vm. malaczkai j.-ban, (1910) 241 szlovák lak. (Tr. Cs.-Szl.)

*Pálfi György*, színész, szül. Hódmezővásárhelyen 1862 márc. 10. Szini pályáját Szegeden kezdte 1879. 1889 óta a budapesti Nemzeti Színház tagja, hol hősszerelmes szerepeket játszik. Főbb szerepei: Bánk bán, Ádám, Jason, Essex gróf stb.

*Pálfiszeg*, kisk. Zala vm. novai j.-ban, (1920) 337 magyar lak.

*Pál fordulása* néven a kat. egyház ünnepeit tiljan. 25. annak emlékére, hogy a keresztény-üldöző *Saulból* a nagy *Pál* apostol lett.

*Pálfölde*, kisk. Zemplén vm. bodrogközi j.-ban, (1910) 152 magyar lak. (Tr. Cs.-Szl.)

**Pálfy Mór**, geológus, szül. 1871 okt. 21. Bágyonban (Torda-Aranyos vm.). Tanulmányai végzetével a kolozsvári egyetemen az ásvány-földtani tanszéken tanársegéd volt. 1895-ben a budapesti földtani intézetben segédgeológus, majd osztálygeológus, később pedig főgeológus lett. 1901—1907-ben a Földtani Társulat első titkára s egyúttal a Földtani Közlöny szerkesztője volt. 1915 óta a Magyar Tud. Akadémia lev. tagja, 1921 óta a Magyarhoni Földtani Társulat elnöke. Főképpen az Erdélyi Érc-hegység, a Gyalui Havasok és a Bihar-hegység geológiai felvételeivel foglalkozik, azonkívül tevékeny részt vesz a magyarországi folyók szabályozásához használt kőzetek felkutatásában. Szakfolyóiratokban megjelent dolgozatain kívül nagyobb művei: *Alvinc környékének felső krétakorú rétegei* (1902, a Természettud. Társ. Bugát-díjával jutalmazva), *Az Erdélyrészi Érc-hegység bányáinak földtani viszonyai és értékelései* (1911, a Földtani Társ. Szabó József-emlékérmével kitüntetve) s a *Mendencek gyűrődéséről*, tekintettel az Erdélyi Mendence antiklinálisaira (Koch-Emlékkönyv 1912). Munkatársa e Lexikonnak is.

**Palghat**, város Madrasz brit-indiai kormányzóság Malabam kerületében, a Ponani és vasút mellett, kb. 45,000 lak.

**Palgrave** (ejtsd: palgrév), 1. *Francis, sir*, angol történétíró, szül. Londonban 1788 júl. 2., megh. Hampsteadben 1861 júl. 6. Egy *Cohen* nevű zsidó fia volt s e nevét házasságáig (1823) tartotta meg. 1832-ben báró lett, 1838. állami főlevéltáros. Legkiválóbb munkái: *History of the Anglo-Saxons* (1831), a híres *The Rise and Progress of the English Commonwealth* s csak 4 kötet készült el *The History of Normandy and England* (1851—64.) c. hatalmas művéből. A *Parliamentary Writs*-t 4 köt. 1827—34. adta ki.

2. *P., Francis Turner*, angol költő és kritikus, *P. 1.* fia, szül. 1824 szept. 28., megh. Oxfordban 1897 okt. 18. Oxfordban volt tanár (1885—95.) Verses művei közül legkiválóbbak: *Lyrical poems* (1871); *The visions of England* (1881). Kritikai munkái közül *Landscape in poetry* (1897). Hírnevét leginkább a *The golden treasury of English Songs and Lyrics* (1861) alapította meg, mely a lirai költemények legjobb antológiája az angol nyelvben.

3. *P., Reginald Francis, sir*, angol történétíró, *P. 1.* fia, szül. Londonban 1829 jún. 28., megh. u. o. 1904 júl. 13. Az alsóház szolgálatában állott 1853 óta s 1886—1900. annak irodafőnöke (*Clerk of the house*) volt. Rendkívül sok kiadást érték az angol parlamentet ismertető népies munkái: *The Chairmans handbook* (1900, 13. kiad.) és *The House of Commons* (1877, 2. kiad.) Egyik művét *Csernátony Lajos* fordította magyarra: *Képek az angol alsóház történetéből és működéséből* címen (Budapest 1878, 2. kiad.). Történeti művei: *Oliver Cromwell, the Protector, an appreciation based on contemporary evidence* (1890); *O. Cromwell, Lord Protector, and the royalist insurrection against his government of March 1655* (1903).

4. *P., William Gifford*, angol utazó, *P. 1.* fia, szül. Westminsterben 1826 jan. 24., megh. Montevideóban 1888 okt. 4. 1847-ben hadnagy lett a

K.-indiai hadseregben, majd a jezsuita-rendbe lépett; III. Napoleon megbízásából beutazta Arábiát, majd több helyen mint angol konzul szolgált. Művei: *Narrative of a year's journey through Central and Eastern Arabia* (London 1869); *Essays on Eastern questions* (1872); *Dutch Guiana* (1876).

**Pálha 1.** *P. v. melléklevél*, *stipula* (növény), a levél része, amely a levéldudor alsó részéből fejlődik és rendszeren a levélnyel illeszkedési pontjánál kétoldalt kis lemezalakú kép letté alakul ki (l. *Levél*). A *P.* alakja igen különböző lehet, lehetnek szabadok, nyélhez nőttek (l. az *ábrát*), szárhoz nőttek, egymással összenőttek, lehet továbbá lehulló v. maradó. A *P.* tövisalakban is kifejlődhetik (*P.*-tövis), mint az akácán v. kaccsá alakul, mint a *Smilaxon*.

2. *P.* (halászat), a húzó v. öregháló felinára alkalmazott gyékényből való úszó.

**Pálhacső** (növény), l. *Levélkürt*.

**Pálhás** (halászat), az öreg-háló fölfejesénél a pálhásint (felint) kezelő legény, l. *Felin*.

**Pálhatövis** (növény), a pálha (l. o.) módosulása tövisvé.

**Pálháza**, kisk. Abauj-Torna vm. füzéri j.-ban, (1920) 524 magyar lak.

**Pálházi Göncz Miklós**, ev. püspök, szül. Pálháza n. Mintszerdi lelkész 1613. a felsődunamelléki magyar ev. egyházak kerületének püspöke lett. 1615 júl. 17. Újlakra (Nyitra közelében) a protestánsok uniója érdekében értekezletet hívott össze. 1618 végén lelkészi minőségben Győrött működött s valószínűleg ott halt meg 1619 végén vagy 1620 elején. Művei: *Az urvacsorájáról az igaz augusztana confessio szerint* (Kereszturn 1613); *A gyermekcskek credója* (Rhaw György után németből ford., u. o. 1615); *Az római Babylonnak köfalai* (Rodenborch J. után ford., u. o. 1619). Lefordította az evang. egyház szimbolikus könyveit, de ezek kéziratban maradtak.

**Pálhegy**, kisk. Vas vm. muraszombati j.-ban, (1910) 348 vend. lak. (Tr. SzHSz.) — L. még *Zemplénpálhegy*.

**Páli**, nagyk. Sopron vm. kapuvári j.-ban, (1920) 1208 magyar lak. — L. még *Kispáli*, *Nagypáli*.

**Páli** (a. m. szöveg, szentírás), a déli buddhista irodalmi nyelvének neve, kik helyette rendszeren a Mágadhi nevet használják, azaz Magadha, a közép Ganges melletti tartomány — hol Buddha tanított — nyelvének a nevét. Hogy a *P.* Buddhának magának, vagy az ő követőinek nyelve volt-e, kik a harmadik szinódusban 309-ben Kr. e. a buddhizmus kánoni könyveit megállapították, vagy csak Mahendrának (Mahindának), a buddhista apostolnak dialektusa volt, arról a szakértők véleménye nagyon megoszlik. Kétségtelenül India régi népies szójárásainak egyike (l. *Indiai nyelvek*), vagy ennek irodalmi alakja,



A rózsalevél nyelére nőtt pálhák.



és a klasszikus szanszkritnak, mellyel közeli rokonságban áll, a leánya. Az írásmód is, mellyel a P.-t írják, a szegletes, úgynevezett pálnégyszögös írások, a singhalezi, birmani és sziámi írások, a régi indiai betűrendszerből valók. Az irodalom igen terjedelmes, és nem befejezett, mivel a déli buddhizmus tartományaiban, Ceylon, Birma és Sziámban a buddhista tudósok ma is egy, mindenestre barbár P.-t használnak irodalmi célra. Nagy jelentőségük abban áll, hogy a buddhisták szent könyvét, az úgynevezett Tripitakát (a három kosár v. 3 kinos) a legrégebb alakjukban megőrizték. Éppen oly fontos a hozzájuk fűződő régi kommentár is, melyet a fentemlített Mahinda singhalez nyelvre fordított le és a melyet azután az V. sz.-ban Buddhagósha ismét P.-ra tett át. E szent iratokon kívül van sok profán mű, többek közt egy igen érdekes mesegyűjtemény, meg a Menander kérdéseinek nevezett irat, mely a görög és indiai viszonyokra vet érdekes képet. E nyelven vannak írva továbbá egyes történeti művek, a Mahávansa és Dípavansa, melyek Ceylonnak és a buddhizmusnak, általában Indiának történelmére igen fontosak. A Mahávansa kiadása és fordítása, melyet Turneur (Ceylon 1836. és 1837.) adott, a P. nyelv és a P. irodalom kutatásának kiindulópontja. A legrégebb indiai P. nyelvtan írását Kaceáyanának tulajdonítják (kiadta Mason Taungu 1868.). Újabb időben feldolgozta Minayeff (Grammaire pâlie, Paris 1874), E. Kuhn (Berlin 1875), Gray (London 1883), Frankfurter (u. o. 1883), E. Müller (u. o. 1884). Kitűnő szótárt adott Childers (London 1875). A P. irodalomnak átnézetét adta Rhys Davids Buddhism e. művében (2. kiad. London 1887). A P. szövegeket adja a Pali text society. V. ö. R. O. Franke, Geschichte u. Kritik der einheimischen P.-grammatik u. Sanskrit in ihrem hist. u. geogr. Verhältniss (Strassburg 1902).

**Paliat**, sziget, l. *Kangean*.

**Palibothra**, l. *Patna*.

**Palici-tó**, l. *Mineo*.

**Palics-fürdő**, Szabadkához tartozó fürdő és nyaralótelep Bács-Bodrog vm.-ben, 696 ha. területű nátróntartalmú tó partján, (1910) 809 magyar, német, sokák, bunyevác és szerb lak., vasútállomás. Leginkább görvénykór, esúz, köszvény ellen használják sikerrel. (Tr. SzHSz.)

**Paliczka** (*Plesca*), kisk. Szilágy vm. krasznai j.-ban, (1910) 241 román lak. (Tr. R.)

**Palikao**, kínai város, l. *Pa-li-kiao*.

**Palikao grófja**, francia tábornok, l. *Cousin-Montauban*.

**Palikárok** (*pallikárok*), görög zsoldosok, akik török pasák szolgálatában egymás ellen is harcoltak, béke idején pedig rablásból éltek (*klefták*). Az 1821. görög szabadságharc kitörése után a nemzeti ügy mellett harcoltak. Legkiválóbb vezérük *Kolokotronisz* (l. o.) volt. L. még *Armatolok*.

**Pa-li-kiao** (*Pa-li-kao*, a. m. a 8 li [mérőföld] távolságra fekvő híd), város É.-Kinában a Tungcsouból Pekingbe vezető úton. Ismeretes az 1860 szept. 21-iki ütközetről, amikor itt Cousin-Montauban vezérlete alatt 3000 francia és ugyanannyi angol katona 59000 főnyi kínai sereget vert szét.

**Palilia**, l. *Pales*.

**Palilogia** (gör.), szóalakzat, mely u. a. szó ismétlésében áll. Többféle, pl.: Szőke asszony, szőke asszony, Fehér hattyu, fehér hattyu (Petőfi). Ilyen ősz hajával a tisztos Laboda; Laboda, ki ellát messze jövőndőbe (Arany) stb. (Ez az ú. n. *re-gressio*).

**Palimbacchius**, görög versütem, lásd *Anti-bacchius*.

**Palimpszesztosz** (gör. a. m. ismét eltörölt), olyan papirusztekercsnek v. pergamenkéziratrak a neve, melyről az első írást kivakarták v. lemosták, hogy más szöveget írjanak reá (innen latin neve: *codex rescriptus*). Kivált a középkorban divatozott ez az eljárás a pergamen drágasága miatt. Gyakran eltüntették a klasszikus szöveget és evangéliumi részleteket írtak helyébe. Mindamellét az eltüntetett írást is sok esetben ki tudták betűzni kémiai szerek segítségével s így igen becses művek kerültek napfényre, pl. Cícero De republica-ja, Fronto szónoklatai és levelei, Gaius institúciói stb.

**Palin**, Korpavárhoz tartozó puszta Zala vármegye kanizsai j.-ban, állami menteleposztállal.

**Palina**, községek, l. *Kispalina*, *Nagypalina*.

**Palinay György**, festőművész, szül. Gyöngyösön (Heves) 1827 ápr. 27., megh. u. o. 1866 okt. 28. Tanulmányait a bécsi akadémián kezdte Waldmüllernél, Sina Simon báróné pártfogásával. Azután Esztergomban lakott, a hol egy diadalkapu fölállításán és festészeti díszítésén, a városi tanács megbízásából, közel két esztendőig dolgozott. Még mint a bécsi művészeti akadémia növendéke festette *Hunyadi János halála* című aquarelljét s *V. Károly* olajfestményét, melyeket Obrenovics szerb fejedelem neje: Hunyady Julia grófnő vásárolt meg tőle. Gyöngyösi tartózkodása alatt fogott hozzá nagy történeti képének: *Alba hercegnek* megfestéséhez, mely azonban befejezetlenül maradt. Az Orczy-család számára sokat dolgozott s egyik aquarellje egy fiatal Orczy bárónőt a ravatalon ábrázol. P. festményei Gyöngyösön, Ó-Gyallán, Bécsben, a dévái realiskolában vannak szétszórva. Két arcképét a Szépművészeti Múzeum őrzi.

**Palindróm** (*palindromosz*, gör.) olyan szó v. mondat, mely visszafelé olvasva is értelmet ad (kár — rák); lehet az értelem ugyanaz, mint ebben a «rákvers»-ben (versus cancrinus): Otto tenet mulum, madidam mappam tenet Anna; lehet ellenkező is. Olykor nem a betűket, hanem a szokat kell rendben visszafelé olvasni. Az Anthologia Latina-ban Porphyrius neve alatt ilyen visszafelé olvasandó szavakból álló distichonok *anacyclisus versek* címmel szerepelnek.

**Palingám esketés**. l. *Protogám esketés*.

**Palingenezis** (gör.), újjászületés; a stoikusok tanították, hogy a világfolyamatok azonos módon ismétlődnek. Ennek a gondolatnak is van újjászületése a gondolkodás történetében, legutoljára Nietzsche tanította, hogy minden, ami most történik, már megtörtént és újra történik majd (Ewige Wiederkehr des Gleichen). Más értelemben: az életnek nem vége a halál; az élő újra támad, tökéletesebb formában. Az irodalmi nyelvben P. az erkölcsi újjászületést is jelenti. — A

biológiában Haeckeltől származó műszó, mely zavartalan fejlődésmenetet jelent, amidőn t. i. a fejlődő egyén az egész törzs (phylum) fejlődését híuen megismétli. Ellentéte a megzavart fejlődés (caenogenesis). L. még *Biogenetikai alap-törvény*.

**Palingenia** (állat), l. *Kérészek és Tiszavirág*.

**Pálinka**. Elerjesztett folyadékokból desztillálás útján nyert folyadék, mely átlag 25—50% alkoholt tartalmaz. Főzésénél még ma is gyakran a legrégebb eljárásokat használják, hogy a megszokott ízt, mely bizonyos kozmás olajtól származik, megtartsák. Előállításához bort, bortörkölyt, különféle édes gyümölcsök nedvét, különböző gabonaféleségeket, burgonyát stb. használnak. Nevezetesebb P.-féleségek: *cognac* (borból), *rum* (cukornád nedvéből), *tody* (pálmaborból), *arac* (rizsből), *whisky* (zabból), *szilvorium* (szilva nedvéből), *törköly-P.* (szőlőtörkölyből), *cseresznye-P.*, *málna-P.*; a ló-, teve-, tehén-, és kecsketejből készülő *araca*, *arsa*, *aizak*, *arki*, *chonto* stb.; a különféle gabonaféleségekből készített *gabonapálinkák*, ú. m. rozs-, búza-, kukorica-P. Ezek az említett alkatrészeken kívül különféle illó anyagokat v. más összetett étereket tartalmaznak, amelyek e különböző P.-féleségeknek sajátos zamatot kölcsönöznek. A legközönségesebb P.-t burgonyából és cukormelasszból készítik, ebben az egészségre felette ártalmas pálinkaolaj (amilalkohol) is csaknem mindig előfordul. L. még *Szesz*.

**Pálinkaadó**, l. *Szeszadó*.

**Pálinkaolaj**, olyan készítmény, melynek segítségével a közönséges szesznek (alkoholnak) a természetes pálinkaféleségekhez (cognac, törköly stb.) hasonló ízt és szagot adnak. Ez olajok előállításához ú. n. erjedési amilalkoholt használnak, mely főképpen izobutilkarbinolból áll.

**Palinodia** (gör.), a. m. újraéneklés vagy visszaéneklés. A Helenára, mint a trójai háború okozójára írt gúnyverse miatt megvakult Stesichoros dicsőítő verssel (P.-val) tette jóvá hibáját s a hagyomány szerint visszanyerte szemévilágát. A mi Gyöngyösink P.-ja újraéneklést (nem visszavételt) jelent.

**Palinovecz**, község, l. *Alsópálfa*.

**Palintonon** (gör.), a régi görögök hajító gépe, mely a lövedéket (nehéz köveket) magas ívben vetette.

**Palinurus**, hegycsok Lukaniának nyugati tengerpartján. Nevét a tengeren bujdosó Aeneas kormányosától vette, aki álmában a hajóról a tengerbe esett és belefult. Kr. e. 253. egy római hajóraj szenvedett itt hajótörést. Mostani neve *Palinuro*.

**Palinurus**, hajózástani műszer, mely a hajó valódi (földrajzi) útirányának meghatározására szolgál. A készülék lényege abban áll, hogy egy kardánikusan felfüggesztett dobozban vízszintes irányban forgatható és fokra osztott körlapon a hajó hossz tengelyének iránya, egy a körlap középpontjában megerősített tengely körül forgatható második körlapon pedig a napnak megfigyelése által a csillagászati délkör leolvasható. A két leolvasás különbsége adja a valódi útirányt.

**Palinurus** (állat), l. *Langusta*.

**Páli nyelv**, l. *Páli*.

**Palisa**, *Johann*, osztrák csillagász, szül. Tropauban 1848 dec. 6. Bécsben tanult és az ottani csillagvizsgálón 1870. asszisztens, 1871. a genfi csillagvizsgáló adjunktusa, 1872. a pólainak igazgatója, 1880. adjunktus a bécsi csillagvizsgálón. P. távcső segítségével 83 kis bolygót fedezett fel 1874—92 között. Művei: *Katalog von 1238 Sternen*, Wien 1899; *Sternlexikon von —1° bis +10° Deklination*, u. o. és több csillagterkép.

**Palisnai**, l. *Palizsnai*.

**Palisot de Beauvais**, l. *Beauv.*

**Palissades** (franc., ejtsd: palissád) a. m. cölöpsor; 20—30 cm. vastag, 3—4 m. magas hegyes karók, amelyeket korábban az erődítéseknel egymástól 6—8 cm. távolságra 1 m. mélységre a földbe vertek s egymással összekötözték, hogy akadályul szolgáljanak. Voltak ezenkívül ú. n. védelmi P.-ok is, amelyeknek az volt a feladatuk, hogy az elleuséges puskaövés ellen fedezék a mögöttes állókat s szabad kilövést engedjenek nekik. Ide tartoznak az ú. n. *palánkok*, amelyek gyakran cölöpsorral burkolt földhányásból állanak.

**Palissot de Montenoj** (ejtsd: —szo dö moñtoá), *Charles*, francia író, szül. Nancyban 1730 jan. 3., megh. Párisban 1814 jún. 15. Eredetileg teológusnak készült, de csakhamar kizárólag az irodalomnak szentelte minden idejét. Rousseau és az enciklopedisták egyik legélesebb tollu ellenfele volt. Őket támadta *Le cercle* (1755) és *Les philosophes* (1760) c. vígjátékában, *Les petites lettres sur de grands philosophes* (1757) és *La Dunciado* (1764) c. satirikus röpirataiban. V. ö. *Méaume*, P. et les philosophes (Nancy 1864).

**Palissy** (ejtsd: —lisszi), *Bernard*, francia üvegfestő, fazekas, építőmester és író, szül. Saintogneban 1510 körül, megh. Párisban 1589. Eleinte fazekas volt a saintesi gyárban, majd sok kísérletezés után megtalálván a faienceedények festésének titkát, II. Henrik király és a montmorencyi herceg jóvoltából a párisi Tuileriákban kapott lakást (innen neve: Bernard des Tuileries). Nagy laboratóriumot rendezett be, előadásokat tartott a természetrajz és természettan köréből, a Bertalan-éj után azonban hugenotta létére kénytelen volt Sedanba menekülni. 1587. elfogták és a Bastilleba börtönözték be. Festett ablakai, melyek nagyrészt a párisi Louvrebán láthatók, főleg Primiticcio hatása alatt készültek, hírnevét azonban leginkább faience-edényeinek, tányérainak, tálainak köszönheti (l. *Palissy-tálak*). Irodalmi művei: *Récepte véritable par laquelle tous les hommes de France pourront apprendre à multiplier et augmenter leurs trésors etc.* (La Rochette 1564) és *Discours admirables de la nature des eaux et fontaines etc.* (Paris 1580). Összes műveinek új kiadása Páris 1880. V. ö. *Morley*, *The life of Bernhard P. etc.* (2. kiad. London 1855); *Burty*, *Bernard P.* (Páris 1886). *Fischer J.*, *Palissy élete és művei* (Budapest 1887); *Hanschmann*, *Bernhard P.* (Leipzig 1903).

**Palissya** *Endlicher* (paleont.), fosszilis coniferanem, melynek legtipikusabb képviselője, a P.

*Brauni* Endl. úgy az alpi, mint a pécsi réciai le-  
rakódásokban előfordul.

**Palissy-faience**, l. *Palissy-tálak*.

**Palissy-tálak**, színes mázakkal borított ovális  
dísztálak faienceből, amelyeket természet után for-  
mált, csúszó-mászó állatok és növények díszíte-  
nek. Palissy (l. o.) ezeket *rustiques figulines*-nek  
nevezte el, az angolok *Palissy-ware*-nak.

**Palisszád**, l. *Palissades*.

**Palisszádféreg** (állat), l. *Sclerostomum*.

**Palisszádpálma** (növény), l. *Euterpe*.

**Palisszácparenchima**, l. *Levélparenchima*.

**Paliszanderfa**, *paliszandrafa*, *paliscandrafa*,  
*palizanderfa* v. *jackkrandafa* (növény), e fa szárma-  
zása nem biztos; *Dalbergia*- (l. o.) és *Machaerium*-  
(l. o.) fajoktól, de különösen a *Jacaranda brasili-  
ensis*-től származtatják (l. o. és *Fa*, második  
tábla 17. ábra).

**Palitzsch, Johann Georg**, csillagászati ismere-  
teiről híres német földműves, szül. Prohlisban,  
Drezda mellett, 1723., megh. u. o. 1788. Ő látta  
először 1758. a Halley-féle üstököst. Életrajzát  
megírta Theile F. (Leipzig 1878).

**Paliurus** (állat), l. *Dentalium*.

**Paliurus Juss.** (*Aubletia* Lour., növény), a Rham-  
naceae (Bengefélék) család génusza; 2 faja pálha-  
tűskés cserje. A *P. Australis* Gaertn. (*P. acu-  
leatus* Lam., krisztuskoszorú, krisztustövis, zsidó-  
tövis) kertekben látható, különben pedig Dél-  
Európán és Elő-Ázsián át Kelet-Ázsiáig van el-  
terjedve. Fiume körül is gyakori. Levele tojás-  
dad, kihegyezett, 3 érű. Tövispárjaiban az egyik  
egyenese, a másik hátragörbült. Barna ágai pely-  
hesek. Apró virága nyáron virít, zöldes-sárga,  
termése körül széles, lapos szárnyszerű szegélye  
van. Hazájában jó sövény. Régen orvosság volt.

**Palizanderfa** (növény), l. *Paliszanderfa*.

**Palizzi, Filippo**, olasz festő, szül. Varsóban  
1818., megh. Nápolyban 1899. A modern nápolyi  
iskola megalapítója. A nápolyi Bonoli tanítványa  
volt, s hatott rá korának egyik legnagyobb olasz  
festője, Domenico Morelli is. A szabadtéri meg-  
világításnak (plein-air) egyik úttörője volt Olasz-  
országban. Főként állatképeket festett. A római  
modern képtárban külön terme van. Nyolc test-  
vére közül hét foglalkozott művészettel; leg-  
kiválóbb volt köztük *Giuseppe* (1812—89), a  
francia Troyon tanítványa.

**Palizsnai** (máskép *Horváth* v. *Horváthy*) **Pál**,  
1379 óta zágrábi püspök vitte 1385. *Kis Károly*  
nápolyi királyhoz a pártos magyar urak meg-  
hívó levelét. 1392-ben Zsigmond király elfogatta,  
s egész életére elzáratta.

**Palka, iszapsás** (*Cyperus* Tourn., növény), a sás-  
félék génusza, 400 fajjal (Hazánkban 9) az egész  
Föld kerekességén, főleg a meleg tartományok-  
ban. Egyéves vagy évelő füvek; száruk ritkán  
levéltelen, levelük szálás, virágfüzérjük gömb-  
csembök- vagy ernyőforma virágzattá csoport-  
osodik, különben sokvirágú, lapított; termése  
háromélű. Nálunk gyakori iszapos, nyirkos helye-  
ken a barna *P. (Cyperus fuscus* L.). A *C. esculen-  
tus* L. (földi mandola, kávégyökér) évelő fű Európa  
déli, Afrika északi és déli részén s Keleten, de ter-  
mesztik is, mert a tarackján lisztes, dióízű gumók  
képződnek, s nyersen, főve vagy sültve eszik, sőt

aranszínű, igen jóízű és kellemes szagú olajat is  
sajtolnak belőle; pörkölve kávépótlék. A *C. longus*  
L. (vad galganta, olasz káka), Közép- és Dél-Euró-  
pában, hazánkban és Angolországban is nő, több-  
nyári, jóillatú, fűszeres, keserű, kissé összehúzó ízű  
tökéje officinális. A *C. officinalis* Nees déleuropai,  
északafrikai, arabiai, a *C. rotundus* L. délázsiai  
és új-hollandi; tökéje a *kerek* v. *keleti ciprus-  
gyökér*. Ez hosszas, gömbölyded, szilvanagságú,  
gyűrűzött, sötétbarna, belül pirosas fehér, szét-  
zúzva fűszeres illatú, kesernyész gyömbérizű. Fű-  
szernek használatos. A *C. rotundus* (szíriai káka)  
*Kypeiros* néven már Dioskorides izgató és iz-  
zasztó szernek használta gyomor- és vizeletbaj  
ellen. A *C. papyrus* L., a régiek híres papircserjéje,  
Kisázsziában és Egyiptomban honos. Mocsaras tá-  
jak díszje; 1—3 m. magas szárának csúcsán ernyő-  
szerűen csoportosulnak lelógó szálás levelei. Tö-  
kéje húsos, ehető. Szára beléből régen papirost  
készítettek.

**Palkafélék** (növény), l. *Sásfélék*.

**Palkaszár** (növény), l. *Gyékényszár*.

**Palko**, pozsonyi művészcsalád a XVIII. sz. A  
boroszlói születésű *P. Gáspár* 1754. telepedett  
le Pozsonyban. Egyik fia, *Ferenc*, festette a po-  
zsonyi jezsuita-templom főoltárképét, a főtem-  
plomban Szt. Istvánt, a Szt. Háromság-templom  
oltárképét; másik fia, *Károly*, Pozsony és kör-  
nyéke számára oltárképeket festett, egyik képét,  
amely a művészt és feleségét mutatja, Fr. Salver  
rézbe metszette.

**Palkonya**, községek, l. *Drávapalkonya*, *Né-  
metpalkonya*, *Tiszapalkonya*.

**Palkovič, Jiri**, tót író, szül. Rimabányán 1769.,  
megh. Pozsonyban 1850. Főműve: *Bohemisch-  
deutsch-lateinisches Wörterbuch* (Prága és Po-  
zsony 1820—21). Írt több cikket, melyek elszór-  
tan jelentek meg.

**Pálkövi** (*Palkovics*) **Antal**, történétíró, szül.  
Sajókazán 1816 dec. 4., megh. Sárospatakon  
1862 máj. 6. 1843-ban a sárospataki főiskola  
tanárának választották meg. A szabadságharc-  
ban élénk részt vett. Munkái: *Az emberi műve-  
lődés története* (Sárospatak 1845); *Magyarország  
története* (u. o., 1—3. köt., 1852., 1854., 1858).

**Palk-szoros** (ang. *Palk Strait*), a Ceylont és Elő-  
Indiát egymástól elválasztó tengerszorosnak 100  
km. széles É.-i, keskenyebb része. A Ramnath-  
hegyfok és Rameszvaram-sziget közt van a ho-  
mokzátányok miatt nagyobb hajókra nézve nehe-  
zen járható Pambam-csatorna, mely a Manar-  
szorosba vezet.

**Pall.**, tudományos állatnevek után *Pallas* P.  
(l. o.) nevének rövidítése.

**Páll György**, volt rendőrtisztviselő, szül. 1812  
ápr. 11. Igalban (Somogy vm.). Budapesten jogi  
doktorátust szerezvén, 1911. az államrendőrség  
szolgálatába lépett, hol 1916. fogalmazógya-  
kornok, 1917. segédfogalmazó lett. Fő szervezője  
volt a budapesti államrendőrség forradalmi meg-  
mozdulásának, mely eldöntötte az 1918 okt. 31-iki  
forradalom sikerét. Ezért a Nemzeti Tanács,  
majd a Károlyi-kormány főkapitányhelyettségé-  
re nevezte ki. A proletárdiktatura alatt a Vörös  
Őrség országos főparancsnokságának csoport-  
vezetője volt.

**Palla** (lat.; l. az *ábrát*), 1. a római nő felső ruhája, egy hosszú, négyszögű, rendszerint fehér, de gyakran sárga köpeny, melyet a váll körül bő redőkben vettek fel, s ezért a hosszú tunika (l. o.) kilátszott alóla.

2. *P.*, a kat. egyházban az a fehér, vastagabb, négyszögletű kendőcske, amellyel a szent misében a kehelyt a felajánlástól egészen az áldozásig befödik. Kender- vagy lenvászonból készül.

**Palla** (állat), l. *Antilópok*.

**Palladianizmus** az az építészeti stílus, mely a velencei Palladio (l. o.) építészeti formáit követi, s mely főként Angliában, de más országokban is meghonosodott.

**Palladio**, *Andrea*, olasz építész, szül. Vicenzában 1518 nov. 30., megh. Velencében 1580 aug. 19. Eredetileg kőfaragó volt. 1541-ben Rómába került, ahol főként az antik építészeti emlékeinek s emellett Michelangelo és Ráfael építményeinek tanul-



Római nő pallában.

mányozásában érlelődött meg építészeti stílje, melyet az arányok szigorú, nem ritkán száraz betartása, a finoman képzett díszítményekkel való takarékoskodás, a külső szerkezet és a belső elrendezés nagy gondja jellemez. 1547-ben visszatért szülővárosába, melynek építészetére csakhamar rányomta egyéniségének bélyegét, úgy, hogy Vicenzát «Palladio városának» nevezték el. 1560-tól haláláig Velencében működött mint a köztársaság hivatalos építészé. Főművei: a híres Basilica (1549), a Rotonda, a Thiene (most népbank) és Chierigati (most községi muzeum) palota, s a Scamozzitol befejezett Teatro Olimpico Vicenzában, a S. Giorgio Maggiore- és a Redentore-templom Velencében. Az olasz érett renaissance-építészeti egyik legkiválóbb mestere volt. Hatását az Olaszországon kívüli építészeti is a legutóbbi időkig érezte (l. *Palladianizmus*). Az építészeti elméletével is foglalkozott; *Quattro libri dell' architettura* címen (1570, 2. kiad. Vicenza 1776–83, 4 köt., németül Nürnberg 1698) könyvet írt. — Életrajzát megírták: Temanza (Velence 1763), Quatremère de Quincy (Paris 1830), Zanella (Milano 1880), Fletcher (London 1902). V. ö. még: *Dohme*, a Kunst u. Künstler. III. köt. (Leipzig 1879).

**Palladium** (gör. *Palladion*) Pallas Athena ősrégi faszobra a trójai fellegrvár templomában, kezében lándzsával; jelenléte biztosította a város fennállását. Ezért rabolta el Odysseus és Diomedes. A görögök Argoszba akarták vinni, de Demophon (l. o. 2.) elragadta tőlük és Athénnek szerezte meg. Más monda szerint Trójában két P. volt s a másikat Aeneas Itáliába vitte magával; ezt a faszobrot Rómában a Vesta-templomban őrizték. — Tágabb értelemben a P. minden más szent védelmet jelent, pl. a szabadság, a törvény stb. P.-át. V. ö. *Chavannes*, *De Palladii raptu* (Berlin 1890).

**Palladium**, kémiai jele *Pd*, atomsúlya 106.7. A platina-csoportba tartozó elem. Wollaston fedezte fel 1803. A P. főleg platinával elegyedve fordul elő a platinaércekben; némely brazíliai aranyércben («oro pudre») arannyal és ezüsttel elegyedve 5–10% P. található. A platinaérből többféle módon állítják elő. A P. a platinához hasonló ezüstfehér fém. Fs. 11.4., olvadáspontja 1500° körül van. A levegőn, magas hőmérsékletre hevítve, oxidáció folytán felülete kékes színű lesz; olvadáspontján felül hevítve zöldes színű gőzzé alakul át. Koncentrált savakban (jóddihidrogénsavban is) feloldódik. Nevezetes sajátága, hogy igen sok hidrogént képes oldani (1 térfogat P. körülbelül 600 térfogat, a finomul eloszlott P. 100°-on mintegy 1000 térfogat hidrogént), eközben térfogata mintegy 10%-kal növekszik. A hidrogéntartalmú P.-ot hevítve, a hidrogén-gáz meggyullad és egész mennyisége kiég a P.-ból. Ezüst helyett anatómiai és tengerészeti műszerek skáláinak készítésére használják. 5 s. r. ezüsttel készült ötvözetét a fogorvosi gyakorlatban, rodiummal készült ötvözetét pedig a platina helyettesítésére ékszerkészítésre használják. A finom eloszlású P.-ot mint katalizátort kémiai reakcióknál (hidrogenezés) alkalmazzák. Reakciói: a P. sóinak oldatából a legtöbb fémmel, hidrogénnel, ferroszulfáttal, hangyasavsókkal stb. finomul eloszlott állapotban válik le; káliumjódiddal fekete színű és hígított savakban oldhatatlan csapadékot adnak. Vegyületeit, aszerint amint a két- v. a négy vegyértékű P.-gyököt tartalmazják, *pallado-*, illetve *palladi*-vegyületeknek hívják. A *palladoklorid*, PdCl<sub>2</sub>, feketebarna színű tömeg. E sónak vizes oldatával áztatott papírszelet különféle gázoktól (hidrogén, szénoxid, metan), megfeketedik, ezért e gázok kimutatására használják. A *palladiklorid*, PdCl<sub>4</sub>, mely csak sósavas oldatban ismeretes, az alkali fémek kloridjaival kettős sókat képez; ilyen a káliumpalladiumklorid, 2KCl + PdCl<sub>4</sub> = K<sub>2</sub>PdCl<sub>6</sub>. *Palladojodid*, PdJ<sub>2</sub>, fekete csapadék, mely akkor képződik, ha a palladoklorid oldatához káliumjodid-oldatot öntünk; a jódnak súly szerinti analízise és a kloridoktól meg a bromidoktól való elválasztása e vegyület alakjában is történik. *Palladoszulfát*, PdSO<sub>4</sub>·H<sub>2</sub>O, olajzöld színű kristály; keletkezik, ha a P.-ot salétromsavtartalmú kén-savban oldjuk fel. Nagyszámúak az ú. n. *palladoammín*sók. Ilyen pl. a *diamminpalladoklorid* (N<sub>2</sub>H<sub>5</sub>PdCl<sub>2</sub>).

**Palladius**, *Rutilius Taurus Aemilianus*, római gazdasági író a Kr. u. IV. sz.-ból; előzői nyomán és a maga tapasztalataival kiegészítve, nagy mezőgazdasági munkát írt 14 könyvben «De re rustica» c., mely a középkorban nagy szolgálatot tett. Az év hónapjai szerint felsorolja a különböző mezei munkákat; az utolsó könyv a fatenyésztést distichonokban adja elő. Kiadta Schneider a Scriptores rei rusticae 3. kötetében (Leipzig 1795) és Schmitt (u. o. 1898).

**Pallag**, l. *Parlag*.

**Pallag**, közs., l. *Kőspallag*, *Rózsapallag*.

**Pallaga**, közs., l. *Izsópallaga*.

**Pallantia**, régi neve *Palencia* (l. o.) spanyol tartománynak.

**Pallantion**, város, l. *Tegeatisz*.



**Pallanza** (ejtsd:—dza), P. járás székhelye Novara olasz tartományban, a Lago Maggiore Ny-i partján, a Borromei-szigetekkel szemben, (1911) 5776 lak., nagy fegyházzal, több régi templommal. Gyönyörű fekvése, enyhe éghajlata miatt kedvelt üdülőhely. Közéleben a XVI. sz.-beli Madonna di Campagna templom és a Monte Rosso (693 m.).

**Pallas**, l. *Athena*.

**Pallas**, Claudius római császár felszabadult rabszolgája, akire az állami pénzügyek kezelését bízta. Az ő rábeszélésére vette nőül Messalina halála után Agrippinát és fogadta fiává Nérót. Ez utóbbi azonban, mint császár, P.-t türelmetlen gögje miatt Kr. u. 62. megölette.

**Pallas**, apró bolygó, melyet 1802 márc. 28. Olbers fedezett fel Brémában. Felfedezés sorrendjében ez a második apró bolygó. Naptól való közep távolsága 2.77, forgása ideje a Nap körül 4 év 223 nap, pályájának excentricitása 0.239 s pályasíkjának hajlása 34° 42'.

**Pallas irodalmi és nyomdai részvénytársaság**, alakult 1884 ápr. 1. a régi Wilkens-féle nyomdából. Első elnöke Kerkápoly Károly volt. Előbb a Kecskeméti-utca 6. sz. házban volt a nyomdavállalata, majd 1895. új, nagy modern nyomdai műintézetet építtetett, amely akkor e nemben az első volt Budapesten, a Kálmán-, Honvéd- és Gorove-utcák közt. Alaptőkéje 8.300.000 korona. Irodalmi kiadványai terén legfőbb érdeme, hogy elsőnek ismerte föl a korszerű magyar Lexikon fontosságát s miután már jogelődje kísérletet tett a Somogyi-féle Magyar lexikonnal, kiváló szakemberek egyesítésével 1892—96. megalkotta az első magyar teljes lexikont, a *Pallas Nagy Lexikonát*. Emellett kiadta a Jogi és Közgazdasági szaklexikonokat. Az első magyar nyomdászati szaklap, a *Magyar Nyomdászati Lap* 1888—1904. szintén a P. nyomdájában készült. A vállalatnak nyomdáján kívül saját nagyszabású könyvkötészete, betű- és tömöntődéje, valamint galvanoplasztikai intézete van.

**Pallas Péter Simon**, orosz természetvizsgáló, szül. Berlinben 1741 szept. 22., megh. u. o. 1811 szept. 8-án. Szt.-Pétervárt orvos, akadémikus és cári államtanácsos volt. Oroszországot természetrajzi, állami és etnográfiai szempontból beutazta és jeles leírásokkal ismertette. Nevezetesebb növénytani munkái: *Reise durch verschiedene Provinzen des russischen Reiches* (Pétervár 1771—1776); *Flora Rossica* (u. o. 1784—1788, 1 köt., 1—2. rész; Frankfurt és Leipzig 1789—90); *Species Astragalorum* (Leipzig 1800—1802, 91 tábl.); *Illustrationes plantarum imperfecte vel nondum cognitatarum* (u. o. 1803, 59 tábl.). Zoologiai művei: *Elenchus zoophytorum* (Hága 1766); *Miscellanea zoologica* (u. o. 1766 és Leiden 1778); *Specilegia zoologica* (Berlin 1767—80); *Icones insectorum praesertim Rossiae Sibiriaeque peculiarium* (Erlangen 1781—98).

**Pállás**, l. a bőrnek, vagy a nyálkahártyáknak kimaródása izzadás, kóros váladékok, macerálás következtében. Egyik alakja az *intertrigo* (l. o.). Egy másik alakja a *csirimpó*, mely a száj zugában fellépő fájdalmas repedésekből és azok körül lerakódó pörkös jelenségekből áll és főleg gyermekeknél, fertőzött poharak használata után stb.

lép fel. Gondos tisztasággal, szárító porokkal, gyenge dezinficienssekkel elkerülhető. — 2. P. mezőgazdasági értelemben, l. *Kipállás*.

**Pallas Athena**, l. *Athena*.

**Pallas-vas**, az a meteorit, melyet Pallas Péter berlini természettudós 1749. talált Szibíriában, Krasnojarszk vidékén. Tiszteletére nevezték el P.-nak, másképp *pallaszítznak*, mely név egyúttal azon meteoritek csoportját jelöli, melyek szerkezetre és összetételre nézve az eredeti P.-sal megegyeznek. A P. tele van üregekkel, vagyis mintegy szivacsos; az üregeket olivinkristályok töltik ki. Ezen a meteoriten végzett tanulmánya alapján mondotta ki Chladni 1794. a meteoritek égi eredetét (l. *Meteorit*).

**Pallat**, *Ludwig*, német archeológus és filológus, szül. Wiesbadenben 1867 dec. 3. 1892—94. a német archeológiai intézet tagjaként Rómában és Athénben, 1898. óta a porosz kultuszminisztériumban dolgozik, titkos kormánytanácsos-előadói rangban; mint a német limes-bizottság tagja, vezette az Alteburg melletti római castrum feltárását, melyről a *Der obergermanisch-rätische Limes* c. gyűjt. munkában (Heidelberg 1904) számolt be. Újabbban az iskolai rajzkutatás tanulmányozásával foglalkozik, erről szóló dolgozatai közül nevezetesebb: *Schule und Kunst in Amerika* (Leipzig 1906); *Kunst und Kunstgewerbemuseum* (u. o. 1906). 1910. óta kiadja az *Aus der Praxis der Knaben und Mädchenhandarbeit* c. folyóiratot. Felesége, *Hartleben Otto* Erich költő nővére, két ifjúsági kézművészeti foglalkozást tárgyaló munkát (*Morris-Kasten* és *Dürer-Kasten* néven) adott ki.

**Pallavicini** (ejtsd: csíni), főúri család. Ősrégi eredetű, Olaszországból származó család, mely állítólag már 996-ban a marchese (örgróf) címet viselte. A P.-család idővel rendkívül elterjedt és Bajorországban, Ausztriában (Csehországban, 1843.) és Magyarországon is (1803) honosságot nyert. Ausztria-Magyarországban az örgrófi cím viselésének jogosultsága 1868 febr. 1. kelt legfelsőbb kéziratral nyert elismerést. Négy főágazata: a *lombardiai*, *varanói*, *genovai* és *rospigliosei*, valamint a *pellegrinói* és *scipionei* mellékágazatai ismeretesek. A legrégebb ág a lombardiai, melynek alapítója a X. sz.-ban a német eredetű *Adalbert* gróf volt, a badeni örgrófok rokona, akinek neje, *Adelhaid*, a szász családból való római császárokkal tartott rokonságot. Adalbert II. Ottó császár kíséretében ment Olaszországba, hol 981. a Parma, Piacenza és Cremona kerületekben fekvő javakat kapta hűbérül. Utóda e javakat gyarapítva, *stato Pallavicino* név alatt szerepeltették. A család a római-német császárok rendíthetetlen híveihez tartozott. I. Frigyes császárnak *János*, II. Frigyesnek pedig *HuBERT* (Oberto) volt Lombardiában legfőbb támasza. Ez utóbbi, mint a császár helyettese, Ezzelinóval szövetségbe (1240) a legnagyobb condottieri (zsoldos) sereget szervezte. Ez ágazat 1427. Velencében patriciusi jogot nyert. A lombardiai ágból származott: *P. Sforza*, ki részt vett az 1540-iki erdélyi hadjáratban, továbbá *Pietro Sforza* borbok, szül. Rómában 1607 nov. 28., meghalt u. o. 1667 jún. 5. Előbb világi pap, azután a

Jézus-társaságának tagja. X. Ince pápa alatt fontos hivatalokat töltött be. Sokoldalú író volt, de kiváló hírre tett szert a trienti zsinatról Sarpi ellenében írt munkájával: *Istoria de Concilio di Trento* (2 köt. 1656), mely számos kiadást ért. Az Ausztria-Magyarországban honos, már nálunk is több ágazatra szakadt P.-ak a genovai ágból származnak. A család egyik tagja, *János Lukács*, mint a genovai köztársaság követe 1731. került Bécsbe, de csakhamar III. Károly király szolgálatába lépett. A török hadjárat alatt, 1738., a dunai hajóhad parancsnoka volt. 1741-ben Mirandola ostromát vezette, 1743—44. Campo-santo és Cuneo mellett fényes diadalokat aratott. 1746-ban Parma ostrománál megsebesült s ekkor az elfoglalt olasz tartományok főhelytartója lett, mely állásától 1753. mint az aranygyapjas rend lovagja vált meg. Megh. Bolognában 1773 szept. 27. Fia *Károly*, szül. Genovában 1742. s az osztrák hadseregbe lépve, 31 éves korában már ezredes lett s 1779. Habelschwert ostrománál tanusított vitézségeért a Mária Terézia-lovagrendet nyerte. 1788 szept. 13. *Orményes* mellett (Krassó vármegye) a törökök ellen vívott csatában megsebesült és 1789 márc. 3. Temesvárt meghalt. Nejétől, Zichy Leopoldina grófnőtől egyetlen fia *Edvárd* örgróf szül. (1787., megh. 1839.), ki mint a mindszent-alyói hitbizományi uradalom tulajdonosa, az 1827. XLIII. t.-c. által a magyar honfűsűségeért nyerte. Hat fia volt s a legidősebbtől, *Alfonz* (szül. 1807., megh. 1875.) származott *Sándor* örgróf (l. alább: P. 5.) A másodszülöttől, *Arthur* (szül. 1810., megh. 1872.) származott *Ede* (l. alább: P. 1.), *János* (l. alább: P. 4.) és *Antal* örgróf (szül. 1850., megh. 1916.), cs. és kir. altábornagy, a magyar kir. testőrség főhadnagya. Az ötödik szülött *Roger* (szül. 1814., megh. 1874.), a Csáky-Pallavicini ág alapítója lett. Nevezetesebb tagjai a családnak:

1. *P. Ede* örgróf, szül. Sopronban 1845 júl. 5., megh. Fiumében 1914 jan. 19. Tanulmányai végeztével 1869. a pénzügyminisztérium szolgálatába lépett, melyet miniszteri tanácsosi címmel hagyott el 1880., midőn a Magyar Általános Hitelbank vezérigazgatója lett. Ebben az állásában fontos tényezője volt a magyar hitelügyi és közgazdasági vállalkozásoknak; nagy szerepe volt a magyar kormány pénzügyeinek intézésében s a közlekedésügy terén is nagy tevékenységet fejtett ki. A főrendiház tagja s 1897. titkos tanácsos lett. 1900-ban lemondott a Hitelbank vezérigazgatói állásáról. Számos közgazdasági vállalat vezetőségének élén állott és elnöke volt a Dunántúli Közművelődési Egyesületnek.

2. *P. Emilio*, marchese, olasz altábornagy, szül. Genovában 1824., megh. Rómában 1901 nov. 25. Részt vett az 1848—49-iki hadjáratokban, az 1854—55-iki krími háborúban s az 1859-iki hadjáratban. 1862-ben mint ezredes vonult Garibaldi ellen, kit Aspromonte mellett (aug. 29.) elfogott. Később a dél-itáliai rablók kipusztításában tűnt ki. Mint altábornagy palermói, majd római hadtestparancsnok, 1890—1893. pedig az olasz király főhadsegéde volt.

3. *P. György* örgróf, P. 1. fia, szül. Budapesten 1881 dec. 5. Jogi tanulmányait Budapesten végezte. 1906. Selmezbánya, 1910. a szegvári kerület orsz. képviselőjévé választotta. 1917 júniusban az Esterházy-kormányban miniszterelnökségi államtitkár lett, de 1918 májusban lemondott. Ugyanakkor v. b. t. tanácsos lett. A világháborúban mint huszárszázados vett részt különböző harcatereken. 1919-ben a Friedrich-kormány dunántúli kormánybiztossá nevezte ki. 1920-ban megszűnt megbízatása s a dombóvári kerület kisgazdapárti programmal nemzetgyűlési képviselőnek választotta; később gróf Andrássy Gyulához csatlakozott.

4. *P. János* örgróf, P. 1. testvéröccse, szül. Padovában 1848 márc. 18. Tanulmányai befejeztével a diplomáciai pályára lépett s 1887. Belgrádba neveztek ki követségi titkárnak. 1891-ben mint köv. tanácsost Münchenbe, 1894. Szent-Pétervárra helyezték át, majd a külügyminisztériumban teljesített szolgálatot. 1899-ben bukaresti követ lett, 1906—1918. pedig konstantinápolyi nagykövet volt, ahol igen sikeres működést fejtett ki Bosznia annexiója idején, valamint a balkáni és a világháború folyamán.

5. *P. Sándor* örgróf, szül. Szegeden 1853 máj. 6. A jogot a bécsi egyetemen hallgatta, majd a diplomáciai pályára lépett s a szentpétervári nagykövetségnél attaché lett. Ez állásától megválva, hazajött és óriási birtokain gazdaságának él. Hazafias áldozatkészségének számos bizonyosságát adta, különösen a szegedi árvíz alkalmával, így az árvízkarosultak egy részét saját birtokán letelepítette s ezáltal *Sándorfalvát* alapította. 1903-ban az aranygyapjas-rend lovagja lett.

**Pallavicino-Trivulzio** (ejtsd: pallavicsino trivulcio), *Giorgio Guido*, marchese, olasz szabadsághős, szül. Milanóban 1796 ápr. 24., megh. 1878 aug. 4. Silvio Pellicoval együtt résztvett 1821. az osztrák uralom ellen intézett összeesküvésben. Ezért halálra, majd életfogytiglani fogságra ítélték. 14 évi fogság után kibocsátották Spielberg várából. Ekkor Piemontban telepedett le s tagja lett a torinói képviselőháznak. 1860. résztvett Garibaldi expedíciójában s Nápolynak helyettes diktátora lett. Itt a szélsők (Crispi, Mordini), sőt Garibaldi ellenére keresztülvitte 1860 okt. 21. Nápolynak a szárdíniai királysággal való egyesítését népszavazás útján. 1862-ben rövid ideig Palermo prefektusa volt, azután Garibaldi mellett harcolt az *aspromontei* csatában (1862 aug. 29.). Ezután végleg visszavonult a nyilvános élettől.

**Pallazit** vagy *pallaszit*, l. *Pallas-vas*.

**Pallene**, félsziget, l. *Kasszandra*, 2.

**Pallér** (a német *Polier*-ből), a kőműveseknél és a ácsoknál a munkavezető, a mester helyettese. L. még *Építőmester*.

**Palleske**, *Emil*, német író, költő és recitátor, szül. Tempelburgban 1823 jan. 5., megh. Thalban 1880 okt. 28. 1845—51 az oldenburgi udv. színpadon jellemszínész volt. A recitáló művészetre vonatkozó könyve: *Die Kunst des Vortrages* (3. kiad., Stuttgart 1892); írt azonkívül drámákat is (Achilles, König Monmouth, Oliver Cromwell); fölműve azonban, mely maradandó értékű, *Schillers Leben und Werke* (16. kiad., Stuttgart 1906).

**Pallesztézia** (gör.), a csontérzékenység alakja, melyet a csontra föltett rezgő hangvillával vizsgál az orvos.

**Palliata fabula** (lat.), l. *Fabula*.

**Palliativ** (a lat. palliumtól, a. m. köpeny, palást), mindaz, amivel az ember valamely bajnak rosszabbodását, vagy veszedelmességét enyhíteni törekszik, anélkül, hogy gyökerében orvosolná. Innen az orvostudományban P. szerek a. m. enyhítő orvosszerek.

**Palliatum negotium** (lat.) a. m. oly jogügylet, amely alakilag megengedett, de tárgyilag tilos.

**Pállik Béla**, festő, szül. Nagymihályon (Zemplén vm.) 1845 febr. 2., megh. Budapesten 1908 júl. 27. Előbb Budapesten Landaunál tanult rajzolni, 1867. a bécsi akadémiára ment, 1873. Piloty és Dietz tanítványa lett Münchenben. Már ekkor feltűntek sajátos technikájú birka-képei s P. ettől fogva főképp az állatfestésnek szentelte magát, közben egy sor arcképet is festve. Így 1877. megfestette Gödöllőn a király lovas-képmását, Károlyi István és Batthyány Elemér gr. lovasképeit. A megerőltető munkásság megviselte szemeit s kénytelen volt egy időre lemondani a festésről. Külföldre ment, megtanult énekelni és jeles sikereket ért el Düsseldorfban, Kölnben, Berlinben stb. Düsseldorfban újra elkezdhetett festeni s birka-képeivel ott is nagy feltűnést keltett. 1887. Tatára költözött, ahol Esterházy Miklós gr. szerződtette. Itt nemcsak a színháznak volt igazgatója és egyben egyik szereplője is, hanem újra kiadósan foglalkozott birka-képek festésével, amelyek ettől fogva állandó nevezetességei voltak a budapesti kiállításoknak. Budapestre telepedve, megfestette a *Bégető kos-t* (1892, Ráth-díj), a *Negretti kos-t* (1895, kis. áll. aranyérem), a *Kosok az akolban c. képet* (1897, 2000 frtos társulati díj); azonfelül számos arcképet, sportjelenetet, közben néhány oltárképet is festett. Művészeti hagyatéka 1908 okt. volt kiállítva a Műcsarnokban. V. ö. Művészet, 1908.

**Pállikákrok**, l. *Palikákrok*.

**Pálliser-lövedékek**. **Palliser William** (szül. Dublinban 1830 jún. 18., megh. Londonban 1882 febr. 4.) pánccélövedékeket készített fehér nyers vasból csészébe öntés által, amelyeket 1860. az angol tüzérségnél rendszeresítettek.

**Palliser-szigetek**, a francia Pomotu- v. Tuamotu szigetecsoporthoz tartozó vulkánikus eredetű szigetecsoport a Csendes Óceánban. Területe 71 km<sup>2</sup>.

**Pallium** (lat.), görög szabású felső köpeny, melyet a rómaiak a császári korban a nemzeti toga helyett viseltek. Valamivel bővebb és hosszabb volt, mint a római toga. L. még *Érseki palást* és *Agyvelő*.

**Pallium-pénzek**, l. *Egyházi adók*.

**Pall-Mail** (ang., ejtsd: pell-mell, a. m. mail-játék, l. *Mail*), London előkelő részének egy utcája, mely csupa klubépületekből áll. Ugyanez a név

előfordul Lyonban, Utrechtben, Altonában és egyéb helyeken is.

**Pall Mall Gazette** (ejtsd: pell-mell-gezett), 1865 óta fennálló tekintélyes angol napilap.

**Palló** v. *padló*. Van kétféle, t. i. kemény (l. *Parquet*) és puha P. Ez utóbbi ismét kétféle: *a)* a közönséges *puhafa-P.*, mely vánkospálcákra szegezett és minden összeköttetés nélkül csak egymás mellé fektetett fenyőfadeszkákból áll (alárendeltebb szobákban, kamrákban stb.) és *b)* az u. n. *hajó-P.*, mely szintén vánkospálcákra szegezett fenyőfadeszkákból áll, a deszkák azonban egészen keskenyek (12—16 cm. szélesek) és szádalással illesztődnek egymásba.

**Palló** (*Palov*), kisk. Ung vm. nagykaposi j. ban, (1910) 483 magyar lak. (Tr. Cs.-Szl.)

**Pallódeszka**, vastagabb deszka, rendszeren már 40 mm. (39 mm.) vastagságtól kezdve. A fenyő-P. (pallódeszka) 40 v. 50 (54) mm. vastag; kemény vagyis lombos fák P.-i ennél vastagabbak is szoktak lenni.

**Pallódíj** (bány.). Régebben gyakran megesett, hogy egyik vállalkozó a szomszédja bányáján keresztül volt kénytelen szállítani; ezért P.-at kellett fizetnie. Ma már ez az eset alig fordul elő.

**Pallódúcolás**, az ács munkában a gerendaerősítések egyik neve. A megerősítendő gerendához — (l. az *ábrát* alaprajzban (*A*) és nézetben (*B*) — két oldalán 2—2, egymásnak rézsutosan

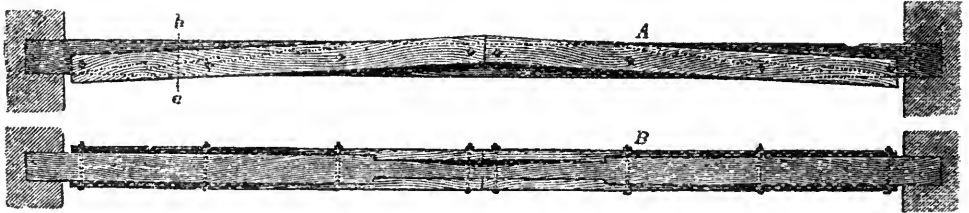

Pallódúcolás.

feszülő pallót csavarozunk, részben a gerenda húsába fogazunk. Ügyelni kell arra, hogy a pallók végei a falaktól elég távol essenek, nehogy a gerenda meghajolván, a pallók a falat kitolják.

**Pallófal**, szárfák közé iktatott pallókból készült fal, melynek szerkezetét az *ábra* mutatja

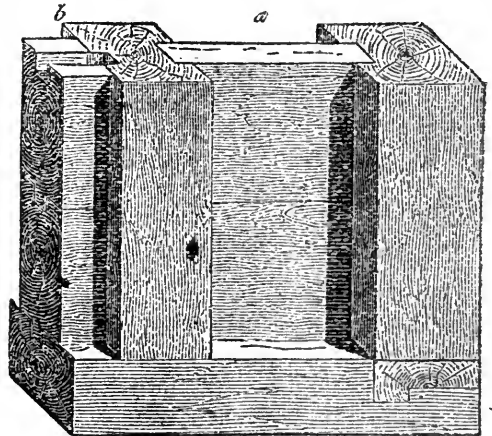

Pallófal.

Néha a szárfák közeit két sorban töltik ki pallóval s a pallók közötti űrt homokkal, agyaggal, stb. tömik meg. L. *Alapozás* és *Támfal*.

**Pallográf** (gör., lengés-író), Schlick O.-tól feltalált műszer, gőzösök, vasúti kocsik, hidak stb. rezgéseinek grafikai feltüntetésére. Rúgószerkezettel vízszintes helyzetben tartott emelő óraművel hajtott papírszalagra följegyzi a rezgéseket.

**Pallóiv**, 1. boltozatok állványozásához pallókból ácsolt ívezet. — 2. Íves fedeleknek pallókból készült szaruja (pallószaru).

**Pallóka** (halászat), a horgon levő úszó tutaj.

**Pallókő** (halászat), a fenékhorgon annak kikötött vége felől eső első nagyobb kő.

**Pallor** (lat.) a. m. halványság.

**Pallor és Pavor** (lat. a. m. *borzalom és ijedelem*), a görög *Deimos és Phobos* (l. o.) latinosított mása.

**Pallos**, a nyugati egyenes, inkább szúrásra való kardnak az a neve, amely a magyarok ízlésének megfelelő jelleget kapott, s ismét inkább vágásra, mint szúrásra való. Ilyen a Kinizsi Pál sírjában talált, két kézre való, széles pengéjű, egyenes magyar kard. Később e néven nevezték a német vértések nehéz kardját.

**Pallós** (*Podlavice*), kisk. Zólyom vm. besztercebányai j.-ban, (1910) 980 szlovák lak. (Tr. Cs.-Szl.) — L. még *Kevepallós*.

**Pallosjog** (lat. *jus gladii*), a halálbüntetés kiszabására is kiterjedő büntető joghatóság, különösen abban a vonatkozásban, amelyben a középkorban a földesurat, a vármegyét s a P.-al felruházott városokat megillette. A római jog forrásai az olyan joghatóságot, amely csak a P.-ra, büntetések kiszabására terjedt ki, *imperium merum*-nak (puszta joghatóság) nevezték s ezzel szemben *imperium mixtum*-nak (vegyes joghatóságnak) azt, amely a magánjogi perek eldöntésére is kiterjedt.

**Pallószaru**, l. *Pallóiv*.

**Pallótok**, az ajtótokok egyik neve, mikor (kisebb méretű és alárendeltebb ajtóknál) az ajtófélfát nem gerendából, hanem pallóból készítik. Hasonlóképp az ablaktokok is készíthetők pallóból.

**Pallottinusok**, neve a *Pallotti Vince* (szül. 1795 ápr. 21., megh. 1850 jan. 22.) által alapított és XVI. Gergelytől megerősített kongregációnak a keresztény hit fentartása, terjesztése és előmozdítása céljából. (Teljes címe: *Pia Societas Missionum*). Három főházuk van: Rómában, a német Lüneburghban és Kamerunban.

**Pállya**, 1. *Celesztin*, festő, szül. Genovában (Olaszország) 1864 márc. 9. Már kis gyermek korában visszahozták szülei Magyarországra, a hol P. eleinte kőfaragó-műhelyben tanult, később a bécsi akadémiára került, ahol L'Allemandnak volt tanítványa, 1886. pedig Münchenben Seitznél tanult. Budapestre telepedve, Benczur mesteriskolájában dolgozott és már ekkor feltűnt kicsiny méretű, élénk színű vásári jeleneteivel, amelyek közül a *Hetivásár*, *Hazafelé*, *Csirkés-kocsi* és *Elhagyott táj* a Szépművészeti Múzeumban látható. Ily képekből gyűjteményes kiállítást rendezett 1900. a Múcsarnokban, 1906. pedig a Könyves Kálmán szalonjában. — P. öcse, *Carolus* (szül. 1875 jul. 19.) szintén festő, előadási módja közel áll a bátyjához.

2. P. *István*, piarista rendfőnök és színműíró, szül. Léván 1740 szept. 10., megh. Pesten 1802

ápr. 6. 1756-ban lépett a kegyesrendbe és 1765 szentelték pappá. Veszprémi tanárkodása idején, az iskolai színjáték megmagyarosítása céljából számos színművet írt; kiválóbb közülök a *Pazarlay és Szűkmarkosy* és a *Ravaszly és Szerencsés* c. vígjátékok (német eredetiek után). 1769-ben Veszprémből Nyitrára helyeztetett, hol a rend első nevelőházának igazgatója lett; 1777. a kolozsvári liceum, 1782-ben a váci Teresianum élére helyezték, majd Dessewffy József gróf nevelésével foglalkozott. 1787-ben II. József a soproni gimnázium igazgatójává nevezte ki. Számos pedagógiai értekezést írt, s irányadója és belső barátja lett Széchenyi Ferenc grófnak, a nemzeti múzeum alapítójának. 1796-ban rendfőnöknek választották meg. 1797-ben jelent meg *Orationes VIII. publice habitae* c. műve, mely még halála után is új kiadást ért. Számos becses kéziratát a piarista rend levéltárában őrzik. Életrajzát *Takáts Sándor* írta meg 1892.; v. ö. továbbá *Egy Phil. Közl.* 1904. és *Irodalomtört. Közl.* 1907.

**Palm** (a latin *palma*-ból), mértékegység a hajóárbcok kerületének mérésére. Angliában = 7.62 cm., Hamburgban = 9.55 cm., Hollandiában, Olasz- és Görögországban = 1 dm.

**Palm**, *Johann Philipp*, német könyvkereskedő, szül. Schorndorfban 1768 nov. 17., megh. Braunauban 1806 aug. 26. Mint a nürnbergi Steinféle könyvkereskedés tulajdonosa, 1806 tavaszán kiadott egy röpiratot, melynek szerzője valószínűleg *Yelin*, ansbachi tanár volt. A röpiratban (Deutschland in seiner tiefen Erniedrigung) a francia seregeknek bajor földön elkövetett erőszakosságai voltak megróva. Egy példánya Napoleon kezébe került, ki a francia nemzet becsülete ellen elkövetett merényletet látott benne s P.-ot, mint kiadót, haditörvényszék elé állíttatta és Braunauban agyonlövötte. E brutális tett egész Németországban nagy felháborodást keltett és Németország megaláztatásának szomorú bizonyossága volt. P.-nak Braunauban 1866. bronz emlékszobrot állíttottak, nürnbergi lakóházát pedig I. Lajos bajor király emléktáblával jeltette meg. V. ö. *Rackl*: *Der Nürnberger Buchhändler Johann Philipp P., ein Opfer Napolianischer Willkür* (Nürnberg 1906). A röpiratot legújabbán kiadta bevezetéssel *Du Moulin Eckart* (Stuttgart 1906).

**Palma** (lat.) a. m. kéz, tenyér; *palmaris*, a tenyérre v. a kézre tartozó. Jelenti továbbá a palmanövényt is, l. *Pálmák*.

**Palma**, 1. a *Kanári-szigetek* egyike; terület 715 km<sup>2</sup>, (1910) 42,000 lakossal. P. egy hegylánéből áll, amelyet az 1400 m. magas Paso de la Cumbre két részre oszt. Vulkanai eredetű és legmagasabb csúcsai a De la Cruz (2358 m.) és De los Muchachos (2345 m.). A calderák vizei nagyobbára DNy-nak folynak a tengerbe; a partok felé minden irányban néhol 200 m. mély hegyszakadékok húzódnak. Éghajlata kellemes. Fő termékei: bor, zöldség, gyümölcs, dohány, cukor és nyersselyem. Fővárosa *Santa Cruz de la P.*, (1900) 7024 lak., nagyobb részt hajósok és kereskedők. — 2. P., a *Baleárok fővárosa*, kormányzóság és püspöki székhely Mallorca (l. o.) sziget D-i partján, vasút mellett, (1918) 69,270



lak., élénk hajóforgalommal. Várfalait részben lebontották, azonban megerősített hely. Legjelentékenyebb épülete a székesegyház (I. Jakab alatt 1230. kezdtek építeni, 1610. fejezték be) szép homlokzattal; a tőzsdepalota gót ízlésű épület; a városháza képtárral; a királyi palota. Környékén számos nyaraló. A Miramar-villa Lajos Salvator kir. hercege volt. P. (az arabok korában Majurka vagy Balma) 1228. I. Jakab aragoniai király idejében került a keresztények hatalmába. — 3. *P. di Montechiaro*, város Girgenti szicíliai tartományban, (1911) 14,352 lak., mandulatermelés, borkivitel, kéntermelés. — 4. *P.*, l. *Palmanova*.

**Palma**, 1. *Jacopo (Giacomo) il Vecchio* (az idős), családi néven Nigretti, a velencei iskolához tartozó olasz festő, szül. 1480. a Bergamo-vidéki Serinaltában, megh. 1528. jul. 30. Velencében. Giovanni Bellini tanítványa volt, hatott rá továbbá Cima da Conegliano, s később Tiziano és Giorgione is. E két utóbbi mellett a velencei érett renaissance-festészet legkiválóbb képviselője. Főleg Velencében működött. Ragyogó, meleg színezés, sugárzó szépségű telt formák jellemzik művészetét. Az alakok lelki elmélyítésére nem törekedett. Szerette az ú. n. Santa Conversazione-k (Szent Társaságok) ábrázolását. Női arcképeiben a telt, szőke velencei női ideáltípus dicsőítője. Fő művei: Madonna a kis Jézussal (korai; Berlin, Kais. Friedrich-Mus.), Szent család (bergamoi, drezdai képtár, nápolyi, krakói, Czartoryski-muzeum), Három királyok imádása (Milano, Brera-képtár), a velencei S. Maria Formosa-templomban oltárképe, középen Szt. Borbála alakjával (legpompásabb műve), Trónoló Szt. Péter szentek közt (Velence, Accademia), az ú. n. Bella di Tiziano (Róma, Sciarra-képtár), Violante (Bécs, udv. muzeum). — V. ö. a *Knackfuss*-féle Künstler-Monographien «Giorgione und Palma Vecchio» kötetét; *Gerovich T.*, Archaeol. Értesítő, 1915. évf.

2. *P. Jacopo, il Giovane* (az ifjabbik), az előbbi unokaöccse, ugyancsak a Nigretti-családból, szül. 1544. Velencében, megh. 1628. u. o. Atyjának, Antonio Nigrettinek tanítványa volt, később főként Tintoretto hatott rá. Szülővárosán kívül működött Urbínóban és Rómában is. Főleg vallásos tárgyú képeket festett (ma a brecciai, genuai, velencei, drezdai, müncheni, kasseli, bécsi, budapesti képtárakban, gr. Szápáry László budapesti gyűjteményében, stb.), s 27 rézmetszete is fennmaradt.

3. *P.*, *Tomas Estrada*, a kubai köztársaság első elnöke, szül. Bayamóban 1836., megh. Santiago de Cubában 1908. nov. Habanában működött mint ügyvéd s 1868 óta részt vett az összes kubai felkelésekben. 1875-ben a forradalmi kormány elnöke volt. 1877-ben a spanyolok fogságába került, honnan 1879. szabadult ki. Ezután az Egyesült-Államokban élt s miután 1898. Kuba felszabadult a spanyol uralom alól, 1901 őszén őt választották meg az új köztársaság első elnökének. Nehéz állásában ügyesen tudta kiegyenlíteni hazája érdekeit az Unio követeléseivel. 1906-ban újból megválasztották.

**Palma** (növény), l. *Pálmák*.

**Palma** (franc. *Palmes académiques*), Franciaországban olyan kitüntetés, amelyet a közoktatástygerén való érdemekért, főképen tanfériaknak, de nem ritkán politikai szolgálatokért is adnak. Két fokozata van: *Officiers d'Académie* és *Officiers de l'instruction publique*. A P.-t külföldieknek is (nőknek is) szokták kitüntetéstill adni.

**Palma Károly Ferenc**, történeti és heraldikai író, szül. Rózsahegyen (Liptó) 1735. aug. 18., megh. Pesten 1787. febr. 10. A Jézus-társaságba lépve, Kassán és Bécsben tanult, majd tíz évig a nagyszombati papnevelőben, 1771-től kezdve a bécsi Theresianumban tanított. A rend eltörlése után Krisztina főhercegnő udvari káplánja lett. 1779-ben kalocsai nagyprépost, 1784. címzetes püspök és érseki helyettes. Munkái: *Specimen Heraldicae Hungariae regni* (Bécs 1766); *Notitia rerum Hungaricarum ab origine ad nostram usque aetatem* (Nagyszombat 1770); *Tractatus de titulis et scutis, quibus M. Theresia ut regina Hungariae utitur* (Bécs 1774).

**Pálmabogár** (*Calandra palmarum* L., állat), Braziliában, Colombiában és Szumatra szigetén élő, 4—5 cm. hosszú orrmányos bogár. Lárvája, melyet a benszülöttek csemegeként fogyasztanak, a pálmafák törzsében él. Bogár, lárva és bábszövedéke képét lásd *Bogarak* címszó II. (Exotikus bogarak) színes képmellékletén 18. sz.

**Pálmabor** v. *toddy* (növény), az az édeskés lé, melyet egyes pálmák fejletlen virágzatából v. törzséből megtűrés által nyernek s különféle kezelés után élveznek. L. *Borassus*, *Caryota*, *Attalea*, *Datolyapálma*, *Kókuszpálma*, *Mauritia*.

**Palma Christi minor** (növény), l. *Gymnadenia* és *Ricinus*.

**Palmacites Brogn.** (növény), a pálmák fosszilis csoportja.

**Pálmacukor** (*Jagre-*, *Jagara-*, *Jagery-cukor*, növény). Egyes pálmák levéből bestrített cukor. Nagy mennyiséget nyernek az *Arenga saccharifera* (Maláji-szigetek) nevű pálmából; ezenkívül a *Cocas nucifera* (Kókuszpálma), *Borassus flabelliformis* (Lontarcukor), *Caryota urens* (Ceylon), *Phoenix sylvestris* (a Koromandel-partokon) adja. A nyers P.-t (dalloah) megfőzik (garpetta) és azután raffinálják. Nagyan folyik ez Kalkuttában. Az évi P.-termelést 110 millió kg.-ra becsülik. L. még *Caryota* és *Arenga*.

**Palma di Cesnola**, olasz régiségtudós, l. *Cesnola*.

**Pálmadisztmény**, l. *Palmetta*.

**Palmae** (növény), l. *Pálmák*.

**Pálmafa**, különböző pálmafajok fája; az európai iparban csak csekély fontosságú, bár némely fajtája becses műipari fa. Leginkább a kókuszpálma fája jut Európába; azután említendő a datolyapálma, melynek fája tüzelő- és építőfának való. Kiváló a cukorpálma (*Arenga saccharifera*) fája, mely szépsége, színe és rajzolata, valamint keménysége és tartóssága által a legtöbb más pálmától eredő műfát fölülmulja. Hozzá hasonló a *Caryota urens* fája. A *Palmyra*-pálma (*Borassus flabelliformis*) fája *sünderisznófa* néven becses furnir-fát szolgáltat. E fát azért nevezik így, mivel hosszant metszve a

sündisznó tuskéihez hasonlóan csikolt; ezt a sajátját más P. is mutatja s emiatt *zebra-fának* is nevezik őket. L. még *Pálmák*.

**Pálmafa**, kisk. Vas vm. muraszombati j.-ban, (1910) 289 vend lak. (Tr. SzHSz.)

**Pálmafalva** (*Harihovce*), kisk. Szepes vm. iglói j.-ban, (1910) 677 szlovák lak. (Tr. Cs.-Szl.)

**Pálma-fok**, hegyfok ÉNy.-i Afrikában a Guineai-parton, amely 25 m. magas, keskeny félszigetként nyúlik ki a Bors- és Elefántesont-part között.

**Pálmatózélék** (növény), egyes pálmafajok fiatal leveléből készül. L. még *Datolyapálma*.

**Pálmafűró** (állat), l. *Pálmabogár*.

**Pálmafűz** v. *kecskefűz*, l. *Fűz*.

**Pálmaház**, l. *Növényház*.

**Pálmai**, 1. *Ilka* (családi nevén *Petrás*), színművésznő, szül. Ungvárott 1860 szept. 20. A színi pályára 1875. lépett Kassán, mint kardalosnő, de már másfél év múlva feltűnt mint operett-szubrett énekesnő. Rövid ideig Kecskeméten, majd Kolozsvárott játszott s ekkor ment nőül Szigligeti Józsefhez, Szigligeti Ede fiához. 1878-ban a budapesti Népszínházban lépett föl s a Cornvillei harangok Serpolette szerepében kellemes hangjával és eleven, ötletes játékaival egyszerre népszerű lett. Hogy nagyobb működési tere legyen, a kolozsvári Nemzeti Színházhoz szerződött, de már 1881. visszatért a Népszínházba, ahol 1889-ig a közönség egyre fokozódó tetszése mellett működött. Nagy sikerei magukra vonták a külföldi színgazdagok figyelmét s egy vállalkozó amerikai vendégszereplésre szerződtette, de ez a vendégszereplés nem jött létre, mire Bécsbe szerződött. Bécsben is nagy sikerei voltak. Itt ment férjhez Kinsky Jenő grófhoz, akitől később elvált. Vendégszerepelt Londonban és Berlinben, majd közben rövid ideig Budapesten is. 1906-ban visszatért Budapestre s minthogy második házassága következtében osztrák állampolgár lett, újra letette a magyar állampolgári esküt. 1910-ben kinevezték a kolozsvári Nemzeti Színház örökös tagjává. 1912-ben kiadta magyar és német nyelven *Emlékiratait*. A subrett szerepkörön kívül kitűnő alakítóképeségről tett tanúságot drámai szerepekben is, mint Rákosi Jenő Magdolna néptragédiájának címszerepében, a Tolone népszínműben, a Pillangókisasszonyban.

2. **Pálmai K.**, író, l. *Palmer Kálmán*.

**Pálmák** (növény, négy képmelléklettel). Az egyszikűek egy családját (*Palmae*) és egyúttal sorozatát (*Principes*) alkotják. 1200 fajuk csak forró övi és szubtrópusi tájakon otthonos, főképp D.-Amerikában és a Szunda-szigeteken. Legtöbbjük fatermetű, de csak ritkán (pl. *Hyphaene*) elágazó. Törzsük (l. a képmellék.) oszlopos, vagyis egész magasságában egyforma átmérőjű, más-kor a csúcsa felé kis mértékben vékonyodik v. pedig néha közepén vastagabb. Olykor igen magas (pl. *Oreodoxa oleracea*, 50 m.); felületét a levélripacsok gyűrűje v. a levélnyelek maradványa sűrűn borítja. A törzs keresztmetszetén az edénynyalábok az egyszikűekre jellemzően szét-szórtnak láthatók (l. az ábrát). Levelük a törzs csúcsán szép levélkoronát alkot. A rügyben a

levél redős és osztatlan, de fejlődése folyamán elszakadások folytán szárnyasan v. legyezőalakúan osztottá válik, különben több m. hosszúságot elérhet, nyeles, nyele a tövén hüvelyes. A P. virágzata egyszerű v. bugásan összetett füzér. Ha a törzs csúcsán jelenik meg, egyúttal a tenyészet befejező szakát jelenti, az illető P. (pl. *Metroxylon*) egyszer virágzanak csak és elhalnak; a többiekben azonban a virágzat a levelek hónaljában ered. Gyakran óriási méreteket ölt, a növényország legnagyobb virágzatait minden-esetre itt találni. Agái szívós, rostos szerkezetük mellett is elég húsosak, ezért torzsavirágzatnak is tekintik. Mielőtt a virág kinyílik rajta, hatalmas buroklevélbe (*spatha*) van zárva. A virág apró, leples, bugái ágait nagy számban lepik el; rendszeren 1 ivarú; a porzós is, a termős is 3 tagú; az utóbbiban a termő felső állású, 3 üregű, minden üregben 1 magkezdeménnyel; ez húsos, az üreget úgy szólván teljesen kitölti.

Aszerint, amint 1 v. 2 magkezdemény nem lesz maggá, a termés, mely bogó v. csonthéjas, 1—3 magvú és üregű. A magot körülvevő termésfal v. húsos, vagy rostos; a magot közvetlenül borító rétege (endokarpium) azonban vagy hártyás (a datolya magváról lefejtethető), vagy kemény csonthéj s ekkor a mag hozzánő, többnyire egész felületével. Magfehérjeje száru- vagy csontszerű, protein- és olajtartalmú. Minden csira számára a csonthéjban egy-egy nyílás van, melyen át kinőhet. A P. termése szintén igen nagy lehet, a fák legnagyobb termései a P.-ei közül valók (pl. *Lodoicea*). A P. házájukban az ember háztartásában igen nagy jelentőségűek. Minden részük felhasználható. Az európai kereskedelemben szereplő termékeik főképpen: gyümölcs (pl. datolya, kókuszdió), indiai szágó, pálmaolaj, palmarost, a termés csonthéja (elefánt- és kókuszpálma, esztergályozásra, Amerikából), spanyolnád széklonászra. E termékeket a trópusok lakói is felhasználják, de ezenkívül a törzsből és levelekből házat építenek, a torzsavirágzat cukros nedvéből italt (arrak, pálmabor) készítenek, szóval a P. háztartásuk minden szükségletét kielégíti (főzelék, fűszer, ruha, orvosság stb.). Génuszai az emberre igen fontos fajtákat tartalmaznak, mint: *Phoenix* (datolyapálma), *Cocos* (kókuszpálma), *Livistona*, *Chamaerops*, *Sabal* stb. (valamennyit l. saját neve alatt). *Acrocomia* (Makasuba vagy Makahuba pálma); 7. faja él Amerika trópusi tájain. Levelői szárnyaltak, termésük gömbölyded, erős csonthéjú. *A. sclerocarpa* Jamaika, Trinidad és Brazília növénye,

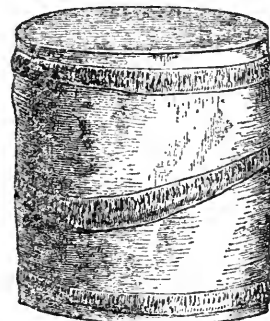
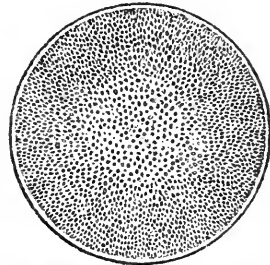

Pálmatorzs részlete.

melynek termését a négerek faragott tárgyak előállítására használják s azonkívül zsiros olajat is sajtolnak belőle (Makajavaj). Utóbbi vajserű, ibolyaszagú, édeskés, szappankészítéshez használják. Európába különösen Nyugatindióból hozzák be, mint pálmaolajat. Fiatal leveleit főzelék gyanánt eszik. Az *A. lasiospatha* Mart. (Mucuja) termését eszik.

A P.-at termetük, levelük, de főképpen termésük igen elszigetelt családdá teszi. Linné *principesnek*, a növényország *fejedelmeinek* nevezi őket. Számosan közülük üvegházak, kertek, szobák díszei. A P. fosszilis levél- és termésmaradványai a krétakorú rétegektől kezdve eléggé gyakoriak; még pedig a felső krétában jelennek meg először. Itt egyúttal minden átmenet nélkül képviselik a legrégebb egyszikű növényeket. A krétakorú fosszilis P. között nevezetes a hazánkban, Ruszkabánya környékén felfedezett *Juránia hemiflabellata* Tuzs., melynek egy másfél méteres levele a m. kir. Földtani intézetben látható. Ez a Sabal-típusú pálma Ausztria területéről is előkerült. A harmadkorban Európa területén számos legyezőlevelű (*Sabal*-, *Chamaerops*) és szárnyas levelű (Phoenix-típus) pálmafaj élt. Ugyanakkor a P. Középeurópa területén hovatovább délebbre szorultak, e kornak végén, a pliocénben pedig majdnem végleg letűntek. Jelenleg Déleuropában (Andaluzia) utolsó hírmondójuk, a *Chamaerops humilis* is kipusztulóban van. V. ö. Engler-Prantl, Die natürl. Pflanzenfamilien II. 3. és Tuzson J. Rendszeres Növénytan II. köt.

**Pálmakeményítő** a. m. szágó (l. o.).

**Pálmaliszt** (növény), l. Szágó.

**Pálmamag** (növény), l. Pálmaolaj.

**Pálmamag-olaj** (növény), l. Pálmaolaj.

**Pálmamagpogácsa**, az Afrikában előforduló olajpálma szilvaszerű gyümölcsének olajgyári hulladéka, melyet állati takarmányul használnak. Igen értékes olajgyári hulladék, mely a tejsírtermelésre előnyös hatású. 13·1% emészthető fehérjét tartalmaz, keményítőértéke pedig 70·2%.

**Pálmaméz**, l. *Jubaea*.

**Palmanova**, város, járási székhely Udine olasz tartományban, (1911) 5778 lak., selyemtermelés, márványhomlokzatú dómja van. Várát 1593. a velenceiek építették; 1848. Schwarzenberg körülzárta, jún. 25. megadta magát.

**Pálmaolaj**, v. *pálmavaj*, *pálmazsír* (növény), a Nyugat-Afrikában termő *Elaeis guineensis* húsos termésfalában előforduló zsiradék. E pálma magjainak (*pálmamag*) magfehérjében is van olaj, melyet újabban «*Pálmamagolaj*» néven szintén nyernek, még pedig kivált Marseilleben és Hamburgban, az oda behozott nyersanyagból. A P. jelenleg az iparilag legnagyobb mérvben használt növényi zsiradék s kivált Angliában, de Európa egyéb országaiban is gyertya- és szappangyártásra alkalmazzák. Az Amerikában ott honos *Elaeis melanococca* szintén szolgáltat olajat, de kisebb mennyiségben. L. még *Bactris*.

**Pálmapáfrány**, l. *Páfrányfa*.

**Pálmapapiros**, helyesebben papiros helyett használt pálmalevél. Indiában írásra papiros helyett a *Borassus nabelliformis*nak, a kókusz-

pálmának és a *Corypha umbroculifera*-nak leveleit használják. Ezekbe a levelekbe a betűjeleket bekarcolják s hogy a karcolatok feltűnőbbé váljanak, olajos korommal bedörzsölik. E leveleket 5 cm. szélességű sávok alakjában használják, hoszsuk 60 cm. szokott lenni, miért is tekeres alakban kerülnek forgalomba.

**Palma real** (növény), l. *Oreodoxa*.

**Pálmarend**, más néven *Gyümölcsöző társaság* (német. *Fruchtbringende Gesellschaft*), egyike a XVII. sz.-ban fennállott német nyelvvelő-társaságoknak; 1617 aug. 24. alakult meg Weimarban az Acad. della crusca mintájára. Megszűnt 1680. Történetét megírta Barthold (Berlin 1848), a többi nyelvtársulat keretében jellemezte Schultz, Die Bestrebungen der Sprachgesellschaften des XVII. Jahrhunderts (Göttingen 1888). V. ö. Fr. Zöllner, Einrichtung und Verfassung der F. G. (Berlin 1899).

**Palmaria**, Genova olasz tartományhoz tartozó termékeny, megerősített sziget a Speziai-öböl előtt, feketemárvány- és mész-bányákkal. Területe 1·6 km<sup>2</sup>, kb. 400 lak. Világítótornya van és a speziai hadikikötő védőövébe tartozik.

**Palmarium** (lat.) a. m. a győzelem díja.

**Palmarola**, l. *Ponza-szigetek*.

**Palmarózsa-olaj** (*palmarosa-olaj*), l. *Gingerfü-olaj*.

**Palmarum** (*Dies v. Dominica*) a. m. Virágvasárnap. l. *Nagyhét*.

**Palmas**, l. *Cap P.*, előhegység Libéria partján (l. *Afrika térképén*, I. köt.); a 25 m. magas félszigeten világítótorony áll. Kikötőjét a Ruszwurmsziget védi. 1885 ápr. 21. itt temették el Nachtgalt, de 1887. Kamerunba vitték át holttestét.

2. *P. (Las Palmas)*, Gran-Canaria sziget megerősített fővárosa, (1918) 63,947 lak., székesegyházzal, püspöki palotával, tengeri fürdőekkel; hajóépítés, halászat, kiviteli kikötője *La Luz*.

**Pálma-sárkányvér** (növény), a *sárkányvér* legjobb fajtája, l. *Calamus*.

**Pálmásodró** (*Paradoxurus*, állat), a Cibetmacskafélék (l. o.) egyik neme. Az idetartozó fajokra jellemző hegyes arcourruk, hosszú törzsük, közepek nagyságú lábuk, hosszú farkuk, melyek kapaszkodásra nem alkalmas. Fogaik száma 40. Nagyságuk a macskáéval egyezik meg. Végbélmirigyeknek váladéka bűzös, nem cibetszagú. Éjjeli állatok. Apró emlősállatokkal, madarakkal s főleg gyümölcsökkel táplálkoznak. Dél-Ázsiában és a környező szigeteken, főleg a Szunda-szigeteken honosak. Az eddig ismert 10 faj közül említésre méltó a maláji P. (*P. hermaphroditus* Schreb.), melyet hazájában bondár, bagdánk, muzang és pandán néven ismernek. Tenasszerimtől D.-re egész Hátsó-Indiában, Dél-Kínában Kantonig, Szumatra, Jáva, Celebesz stb. szigeteken honos. Borneóban és a Filippini-szigeteken nem fordul elő; itt a filippini P. (*P. philippinensis* Jourd.) helyettesíti. A maláji P. alapszíne barnásszürke v. hamuszínű; hátán és oldalán fekete sávok és foltok húzódnak; lábai és farkvége fekete; a fark hegye néha fehér. Az indiai v. fekete P. (*P. niger* Desm.) Elő-Indiában és Ceylonban honos; az ananász- és kávéültetvényekben néha nagy károkat okoz. Fiatal korában elfogva,

# PÁLMÁK I.

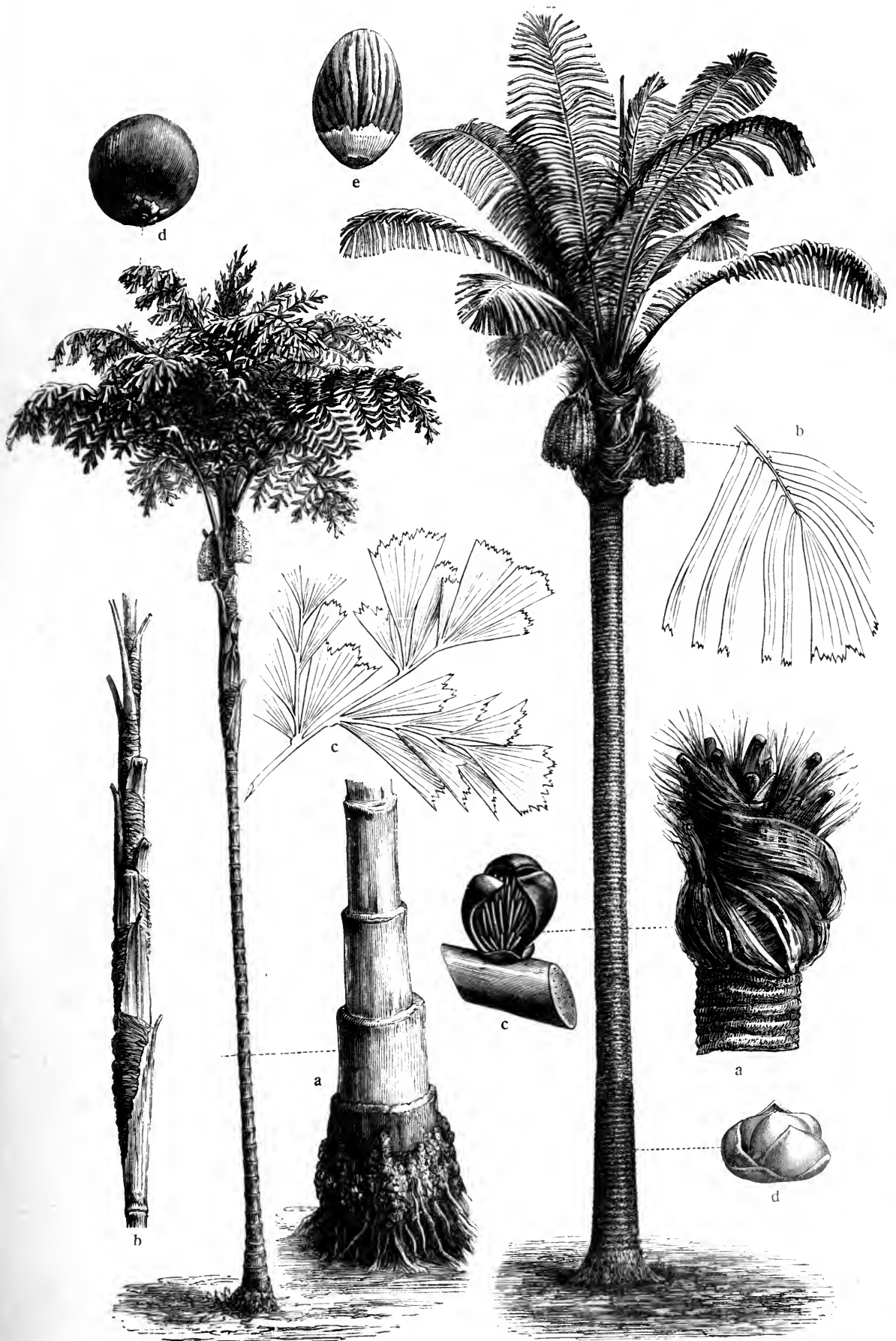

1. *Caryota urens*.

*a* a törzs alsó része, *b* a törzs felső része,  
*c* a levél részlete, *d* termés.

2. *Arenga saccharifera* (cukorpálma).

*a* a törzs felső vége, *b* levélrészlet, *c* porzós  
virág, *d* termős virág, *e* termés.



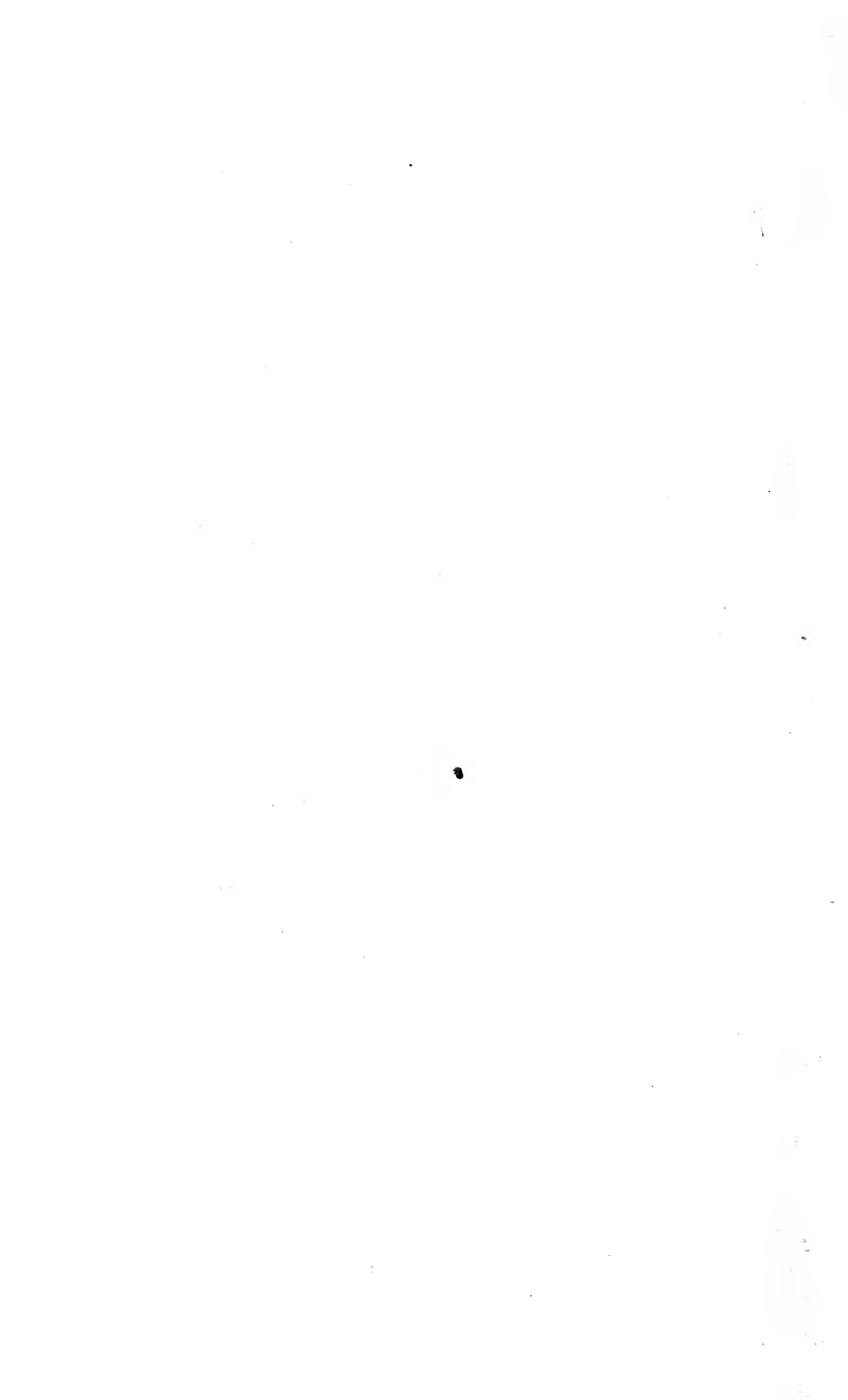

# PÁLMÁK II.

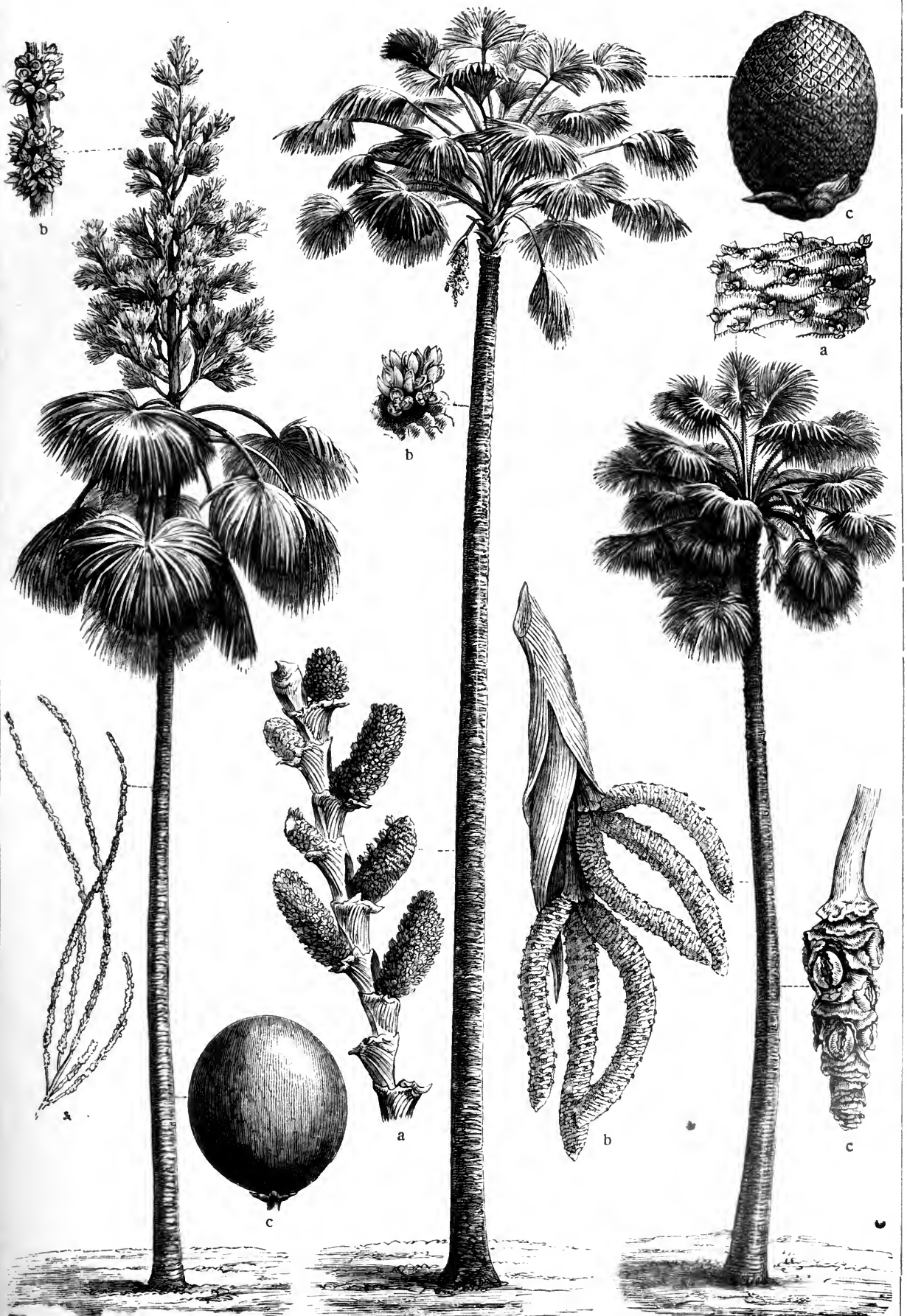

1. *Corypha umbraculifera*.  
a porzós virága, b termős virága, c termése.

2. *Mauritia vinifera*.  
a b porzós virágai  
c termése.

3. *Borassus flabelliformis*.  
a b porzós virágai,  
c termős virágai.

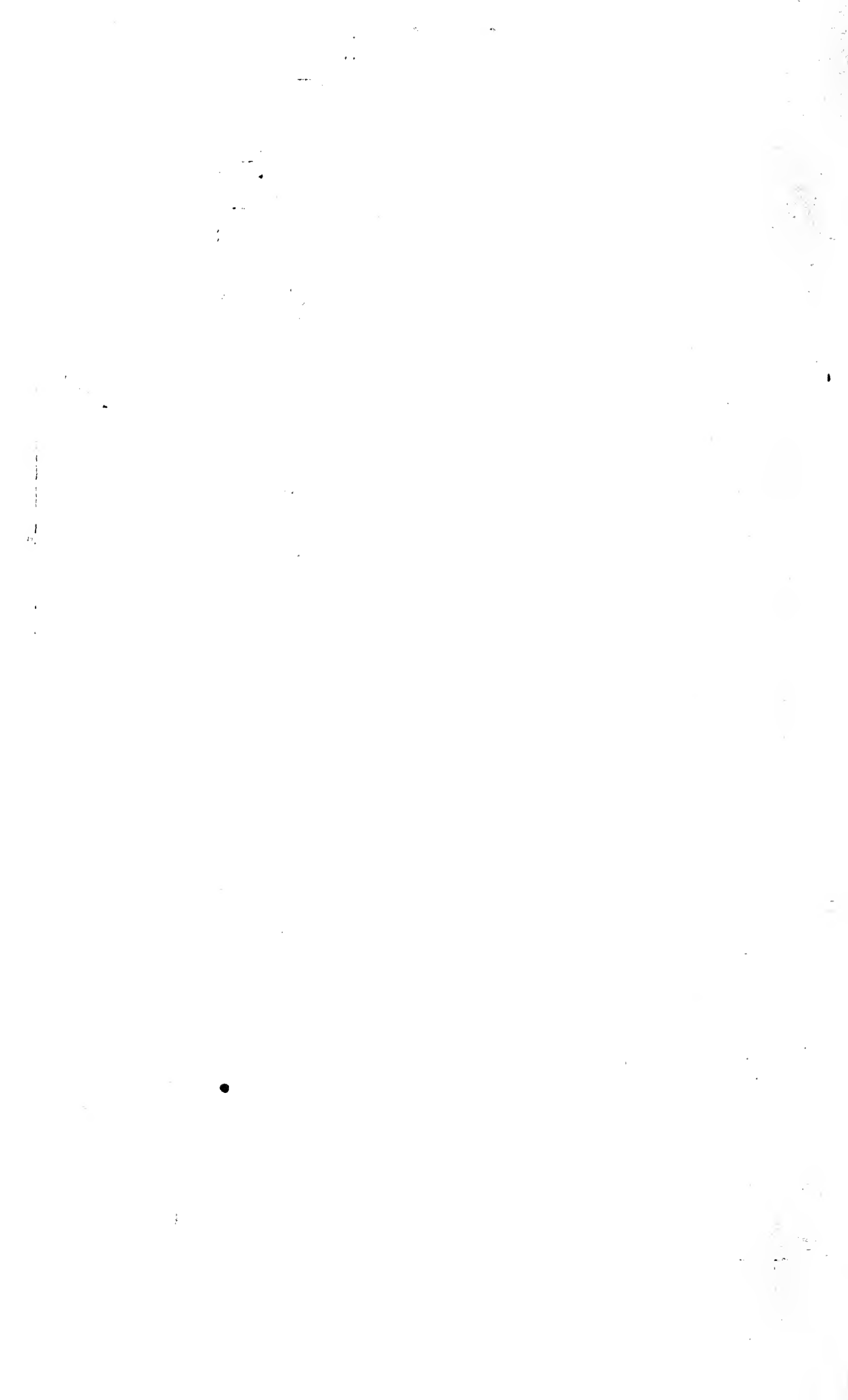

# PÁLMÁK III.



Termés.

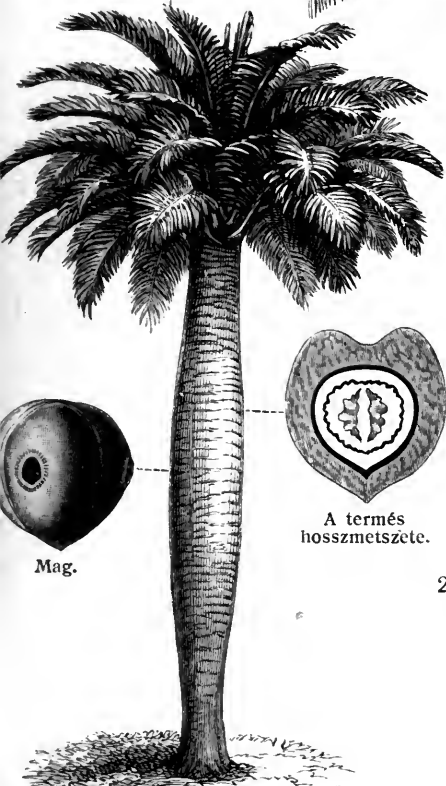

1. *Jubaea spectabilis* (Coquito).



Mag.

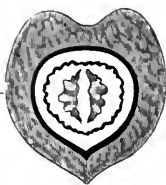

A termés hosszmetsete.

2. *Oenocarpus distichus* (Mustpálma).

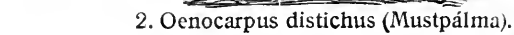

Virágzat.

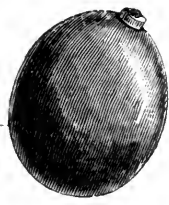

Termés.

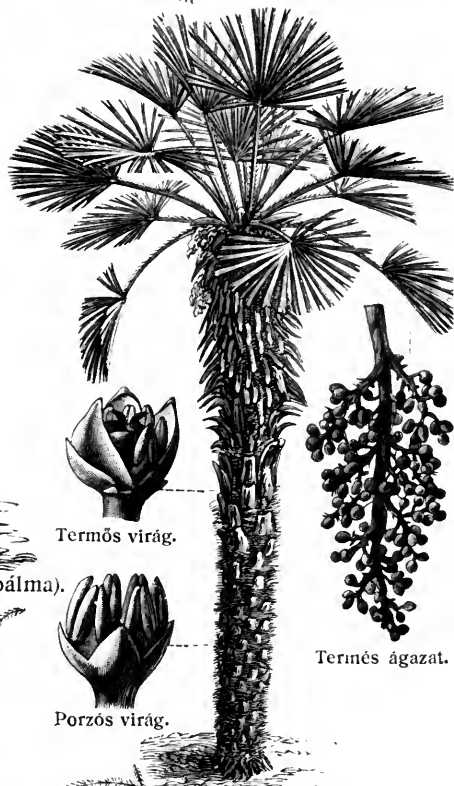

3. *Chamaerops humilis*.



Termős virág.



Porzós virág.



Termés ágazat.



4. *Chamaedorea elatior* (Hegyi pálma).



a

b

5. *Calamus adpersus*.

A virágos és terméses növény csúcsa.

A C. Bangka a magja, és b virágzata a burokbán.



6. *Rhapsis flabelliformis*.



Termés.





# PÁLMÁK IV.

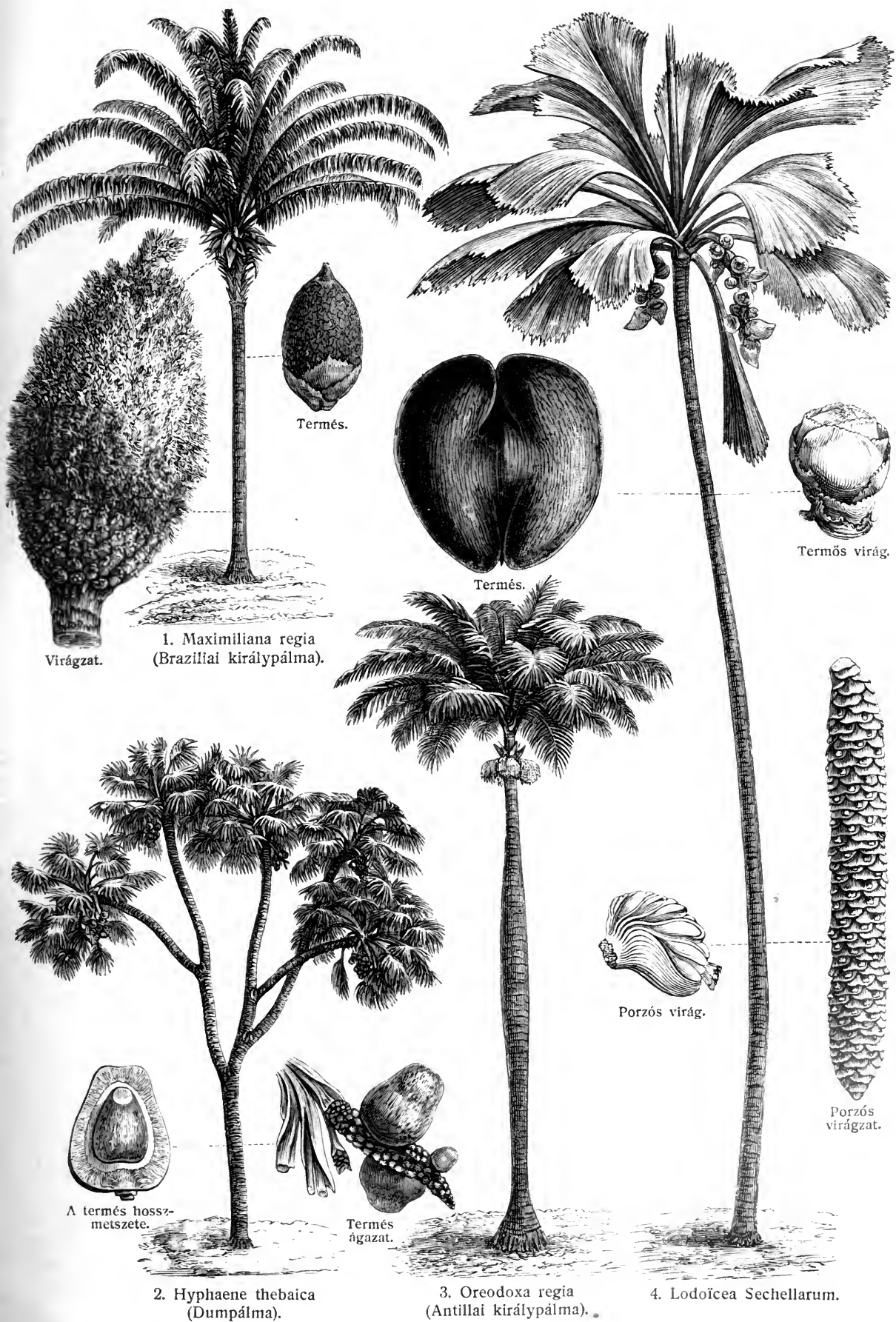



könnyen megszelidíthető. Az álcás P.-t ma külön nembe sorozzák, l. *Paguma*.

**Pálmaszágó**, l. *Szágó*.

**Pálma-szigetek**, kis szigetesoport Queensland K-i partja közelében, kb. 1000 lak.

**Pálmatorvaj** (állat), l. *Birgus*.

**Pálmatorzs** (*Caudea columnaris*, növ.), rendszerint egyszerű, el nem ágazó, oszlopalakú, törpe-szártagú, fás szár, melynek csúcsán egyetlenegy nagy csúcsrügy foglal helyet a levélkoronától körülveve. L. *Fa*, *Levélrózsás fa*, *Szár*.

**Pálmavaj**, l. *Pálmaolaj*.

**Pálmavasárnap**, l. *Nagyhét*.

**Pálmaviasz** (növ.), l. *Növényviasz*.

**Pálmazzsinat** (lat. *Synodus palmaris*). Így nevezik az 501 okt. 23-iki római 4. zsinatot (valószínűleg a porticus B. Petri apost. ad Palmariáról, ahol állítólag tartották), amely Lőrinc ellenpápát az egyházból kizárta és Symmachus pápa mellett nyilatkozott.

**Pálmazzsír**, l. *Pálmaolaj* és *Elaeis*.

**Palmblad**, *Vilhelm Fredrik*, svéd író, szül. Liljestadtban (Ostgotland) 1788 dec. 16., megh. Upsalában 1852 szept. 2-án. 1806-ban került az upsalai egyetemre, ahol Hammarskölddel és Atterbommal megismerkedve, nagy tevékenységet fejtett ki a romantikus irány érdekében és társzerkesztője lett a Phosphoros c. szépirodalmi folyóiratnak, amelynek munkatársai, a *foszforisták*, a romantikus irány első képviselői voltak a svéd irodalomban. 1835-ben a görög nyelv és irodalom tanára lett az upsalai egyetemen. Sokoldalú ember volt, aki költészettel, földrajzzal és történettel egyaránt és sikeresen foglalkozott. Romantikus novelláinak sorozatát Familjen Falkensvärd c. foglalta össze. Lefordította Aeschylus és Sophokles színműveit és jelentékeny részt vett a svéd írók névtárának szerkesztésében: Biographisk Lexikon öfver namkundige svenska män (Upsala és Örebro 1837 s köv.).

**Palme**, *Rudolf*, német zeneszerző, szül. Barby a. E.-ben 1834 okt. 23., megh. Magdeburgban 1909 jan. 8. Orgona-, karének- és egyházi zeneművei, valamint pedagógiai munkái elterjedtek és kedveltek.

**Palmeirim** (ejtsd: palmerim), *Luiz Augusto*, portugál költő, szül. Lisszabonban 1825 aug. 9., megh. u. o. 1893 dec. 4. Tagja volt a lisszaboni akadémiának is. Költeményei: Poesias (Lisboa 1851, és többször) a portugál Béranger nevet szerezték meg neki. Irt 4 vígjátékot is: Comedias (u. o. 1856—1857).

**Palmella**, *Pedro de Sousa-Holstein*, P. hercege, portugál államférfi, szül. Torinóban 1781 máj. 8., megh. Lisszabonban 1850 okt. 12. 1814-ben a bécsi kongresszuson ő képviselte Portugáliát. Az 1820-iki forradalom kitörésekor a régenség élére állott, 1823-ban miniszterelnök és külügyminiszter lett, de már 1824 áprilisban elfogták őt Dom Miguel hívei. VI. János visszaadta szabadságát és újból külügyminiszter volt 1825 januárig. 1827—28-ig harmadszor is külügyminiszter volt, de Dom Miguel elől Angliába kellett menekülnie s távollétében halálra ítélték. Dom Pedro braziliai császár Mária királynő kiskorusága idejére a régenség élére helyezte.

1834-ben hercegi rangot kapott. Ezután még két ízben volt miniszterelnök. 1846-ban végleg visszavonult a politikai élettől. V. ö. *Lopes de Mendonça*, *Noticia historica do duque de P.* (Lisboa 1859).

**Palmén**, *Ernst Gustaf*, báró, finn történetíró, szül. Helsingforsban 1849 nov. 26. 1884-ben egyet. tanár u. o. Munkái: *Historisk framställning af den svensk-finska handelslagstiftningen fran Gustav Vasas tid till 1766.* (Helsingf. 1876); *Sten Stures strid med Konung Hans* (u. o. 1883). A finn irod. társulat 50 évi működése című művét 1882. franciára is lefordították. Mint politikus buzgó tagja a finnbarát pártnak s alapító tagja és főmunkatársa a párt előkelő havi közlönyének (Valvoja). 1907—1909-ig alelnöke volt a finn országgyűlésnek. Magyarországon több ízben járt.

**Palmer Kálmán** (írói nevén *Pálmai K.* és *Mai Pál*), író, szül. Oláhláposbányán (ma Erzsébetbánya) 1860 dec. 25. Egyetemi tanulmányai végeztével különböző hivatalokban, 1890—1906. az országgyűlési gyorsíróban, utoljára mint annak titkára működött. 1907-ben a főrendiházhoz nevezték ki, melynek 1913 óta elnöki tanácsosa volt, 1920 óta a nemzetgyűlés elnöki főtanácsosa. Társadalmi és művészeti téren élénk tevékenységet fejtett ki; titkára volt a Nemzeti Szalonnak, utóbb a Műbarátok Körének és a Klotild-Szeretetháznak, melynek negyedszázados történetét is megírta. Számos költeménye és cikke jelent meg a lapokban. Költeményeit önállóan *Csendes hullámok* címmel adta ki (Budapest 1888). Dalai közül nem egy terjedt el a nép ajkán (Páros csillag az ég alján . . .) Lefordította Schiller *Tell Vilmos*-át (Budapest 1902). Egyéb művei: *Nagybánya és környéke* (Nagybánya 1894); *A főrendiház tárgyalásai 1861—1910* (Budapest 1910); *Endrődi Sándor emlékezete* (Budapest 1921.)

**Palmer** (ejtsd: pámer), *Edward Henry*, angol orientalista, szül. Cambridgeben 1840 aug. 7., megh. 1882 aug. 11. 1868—69-ben részt vett a szinai expedícióban, 1869—70. bejárta a Tih, Edom, Moab pusztákat s a Libanont. 1881-ben az egyiptomi háború kezdetén felajánlotta, hogy a beduinokat megnyeri Angliának, amit a sivatagban életével fizetett meg. Főbb művei: *A grammar of the Arabic language* (1874); *The poetical works of Behâ-ed-din Zoheir* (Cambr. 1876—77); *English Gipsy songs* (1875); *Memoirs of the survey of western Palestine* (1881—83). Lefordította a Koránt is (Sacred books of the East, 1880). V. ö. *Besant*, *Life and achievements of P.* (2. kiad., London 1883).

**Palmer-féle vasút**, l. *Egysínű vasút*.

**Palmer-föld** (*Palmer-szigetek*, ejtsd: pámer-), jéggel és hóval borított szárazföld az Antarktisz Graham-földje mellett. 1821-ben Palmer fedezte föl, de Gerlache (1897—99) ismerte föl, hogy apróbb szigetekből álló archipelágus.

**Palmerston**, bolyhos, lágy télíkabát-szövet, kártolt gyapjuból.

**Palmerston** (ejtsd: pámersztn), *Henry John Temple*, viscount, angol államférfi, szül. Broadlandsban (Hampshire) 1784 okt. 20., megh. 1865 okt. 18. Az



alsóházba 1807. választották be s az admirális egyik lordja lett *Portland* kabinetjében. 1809—1828-ig hadügyi államtitkár volt Perceval, Liverpool, Canning és Goderich kormányában. Wellington kormányra jutása után 1828. lemondott és az ellenzék élére állott. A tory-párt bukása után 1830—34-ig és 1835—41-ig külügyi államtitkár volt *Grey* és *Melbourne* kormányában. Mint ilyen vezérlőszerepet játszott az összes európai külügyi kérdésekben. Ő hozta létre 1834. az alkotmányos intézmények biztosítására Spanyolország, Portugália, Franciaország és Nagy-Britannia szövetségét. 1839—40-ig a keleti kérdésben sikeresen szállt szembe Oroszország és Franciaország törekvései ellen s megállította Mehemed Ali egyiptomi alkirályt győzelmes útjában. 1841 óta ismét az ellenzék vezére volt a Peel-kormány ellen. 1846-ban *Russel* kormányában újból külügyi államtitkár lett s az 1848—1849-iki forradalmak idején rokonszenvvel kísérte az olasz és a magyar szabadságharcot, de nem volt hajlandó a beavatkozásra. III. Napoleon 1851 dec. 2-iki államcsínyét a királyné és a kormány többi tagjainak tudtán kívül sietve elismerte, ezért dec. 22. le kellett mondania állásáról. Néhány hónap múlva 1852 febr. 20. megbuktatta a Russel-kormányt s az év végén (dec. 28.) mint belügyi államtitkár belépett *Aberdeen* kormányába. Mikor ez a krími háború alatt 1855 februárban megbukott, P. állott az új kormány élére. Ő azután szerencsésen befejezte a háborút s az 1857-iki indiai lázadást is erélyes kézzel verte le. Orsini 1858 januári merényletének hatása alatt, mint III. Napoleon barátja, egy olyan billt terjesztett az alsóház elé, mely sértette az ország önérzetét, ezért febr. 20. leszavazták. Lemondása után az ellenzék élén Ausztria ellen agitált s Kossuth Lajossal is összekötetésbe lépett Magyarország felszabadítása ügyében. 1859 jún. meg is bukott *Derby* kormányát és jún. 18. ő állott az új kormány élére. Ezután azonban megszakította a magyar emigránsokkal való összekötéseit. 1863-ban tiltakozott az oroszok lengyelországi kegyetlenkedései ellen, 1864. pedig Dánia pártjára állott a schleswig-holsteini kérdésben, anélkül, hogy segítséget nyújtott volna neki. Bár túlságosan heves és következetlen külügyi politikájával sok ellenséget szerzett hazájának, halála mégis nemzeti gyásszá vált s tetemeit a Westminster-apátságban helyezték nyugalomra. V. ö. *Dalling-Bulwer-Ashley*, *Life of Henry John Temple, Viscount P.* (London, 1870—1874, 3 köt. és 1876—79, 2 köt.). Kisebb életrajzai közül Marquis of *Lorne*-é említendő (1906, 3. kiad.).

**Palmerston-North**, a Csendes-óceánban fekvő Új-Zéland szigetének egyik nagyobb városa, (1911) 10,991 lak. Fa- és malomipar. Brit birtok.

**Palmertípiá**, fotomechanikai eljárás, mely szerint emulziós száraz lemezeket, melyek felületükön valamely raszterrel vannak ellátva, autotípiák gyorsabb előállítására használnak.

**Palmetta** (franc. *palmette*), pálmalevélalakú díszítmény, amelyet a görög építéset egyenként mint *akrotériát*, egymás mellé sorozva mint *antemiont*, oszlopok fejezete alatt mint gallér-

dísz használt s a renaissance is kedvelt. P. a neve minden növényi v. más elemekből legyezőszerűen összerótt díszítménynek is (l. az *ábrát*), mint a minő az angol építészetben a kecskerágó sugaras virágából alakított P. s nálunk a népies díszítőművészetben (székely kapukon, szűrhimzéseken) gyakori legyezőalakú motívum.

**Palmetta**, fa, l. *Alakfa*.

**Palmezzano**, *Marco*, olasz festő. szül. Forliban 1456., megh. u. o. 1538 körül. Malazzo da Forli tanítványa volt, hatottak rá azonkívül a ferrarai és a Bellini-iskolához tartozó velencei festők is. Igen termékeny, a perspektívát alaposan ismerő, kifejezésben azonban meglehetősen merev művész volt; a tompa színezés is csökkeni műveinek értékét, melyek közül a legjellemzőbbek a milánói Brerában, a forlii, müncheni, berlini, londoni képtárakban találhatók. Az esztergomi primási képtár 3 képét őrzi (az egyik aláírással van ellátva).

**Palmgren**, *Karl Eduard*, svéd pedagógus, szül. 1840 ápr. 28. Vrigstadban. Ő honosította meg Svédországban a kézimunka- és szlőjdoktatást. Stockholmban egy koedukációs gyakorlati munkaiskolát alapított (Palmgrenska Samskolan; előkészítő osztályok, gimnázium, reálgimnázium

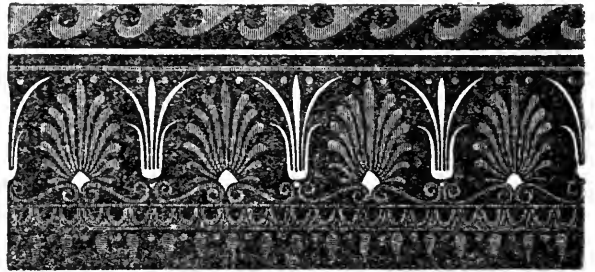

Palmettás díszítmény.

gium és főreáliskola) s ennek az igazgatója lett. Művei: *École pratique de travail pour l'enfance et la jeunesse* (Stockholm 1882); *Sur l'importance du travail manuel dans l'éducation* (u. o. 1882); *Palmgrenska Samskolan* (u. o. 1892).

**Palmi**, *székhelye* P. járásnak, Reggio di Calabria olasz tartományban, a Gioja-öböl mellett, (1911) 14,160 lak., kikötőhely. 1783., 1894. és 1905. földrengés pusztította.

**Palmieri**, *Luigi*, olasz meteorológus, szül. Faicchióban 1807 ápr. 22., megh. 1896 szept. 10. Középszikolai tanár volt, majd a nápolyi egyetemen a fizika tanára, 1854. pedig a vezuvi meteorológiai obszervatórium igazgatója lett. A Vezuvra vonatkozó dolgozatai az *Annali dell' osservatorio Vesuviano*; 1860. külön geofizikai tanszékter kapott a nápolyi egyetemen. Számos fizikai és meteorológiai műszert is konstruált, ezek között különösen fontosak a lélegelektromosság mérésére szolgáló elektrométerje, és ünjelző szeizmométerje. Nevezetesebb műve: *Il Vesuvio e la sua storia* (Milano 1880).

**Palmierit** (ász.), bizonytalan összetételű kálium-nátrium-ólomszulfát, mely szintelenyöngyházfényű mikroszkopikus pikkelykék alakjában a Vezuv 1906. évi kitörésekor a fumarolákban keletkezett.

**Palmin**, kókuszolajból előállított nagyon tiszta ételzsír.

**Palmipedes** (lat.) a. m. úszó madarak.

**Palmira** (*Palmyra*), híres ókori város, Palmyrene, egy Szíria keleti határán elterülő ország székhelye; arameus neve *Tadmor*; ma *Tadmur* nevű falu húzódik meg romjai között. Legvirágzóbb volt Odenathus és Zenobia (l. o.) uralma alatt, Aurelianus császár idejében (Kr. u. 270 körül). Mai romjaiban régi csarnokainak, templomainak és palotáinak hatalmas méretei utasokban és tudósokban egyaránt bámulatot keltenek. V. ö. *Wood and Dawkins*, *The ruins of P.*, 57 képpel (London 1753, francia kiad. Paris 1812); *Deville*, *Palmyre* (Paris 1894); *W. Wright*, *An account of P. and Zenobia* (London 1895); *Sobernheim*, *Palmyrenische Inschriften* (Mitteilungen der vorderasiatischen Gesellschaft No. 2, Berlin 1905).

**Palmira**, 1. *P.* (azelőtt *Oppido nella Basilicata*), város Potenza olasz tartományban, (1911) 3505 lak. *P.* az antik Opinum, amely Lucaniában volt. — 2. *P.*, város Colombia Cauca departementójában, a Cauca völgyében, 1010 m. magasan, kb. 24,000 lak., dohánytermeléssel.

**Palmira** (*Palmyra*, növ.), l. *Borassus*.

**Palmitin**, a P.-sav glicerinsztereinek közös neve. Aszint, amint a glicerinben 1, 2 vagy 3 hidroxilgyököt helyettesítünk P.-sav maradékkal, *mono-*, *di-* vagy *tripalmitin* keletkezik. *Mono-P.*  $C_3H_5(OH)_2(C_{16}H_{31}O_2)$ , 68°-on olvadó apró tük. Keletkezik, ha glicerin és P.-sav elegyét 24 órán át melegítjük. *Di-P.*  $C_3H_5OH(C_{16}H_{31}O_2)_2$ . Op. = 59°. *Tri-P.* v. *palmitinsavas triglicerid*

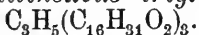

Szintelen, szag- és iztelen, gyöngyházfényű kristályok. Vízben oldhatatlan, forró éter jól, forró alkohol kevésbé oldja. Op. = 65·1°. A tri-P. egyik főalkotórésze a zsíroknak. Legtöbb a japáni méhviaszban és a palmaolajban található. Ez utóbbiból állítják elő úgy, hogy az oleint préseléssel eltávolítják, a maradékokból a stearint alkohollal kivonják és a tri-P.-t tisztítás végett éterből átkristályosítják. Mesterséges előállítására P.-savat és glicerint zárt csőben hosszabb ideig hevítenek.

**Palmitinsav** (*hexadecilsav*, *cetilsav*, *cetinsav*, *etálsav*),  $C_{16}H_{31}COOH$ . A zsírsavak csoportjába tartozó egybázisú sav, amelynek glicerinnel való észterei (tripalmitin) a természetes zsíradékokban található. Cetilésztere a cefaggyunak (cetaceum), miricilésztere pedig a méhviasznak fő alkotórésze, amelyekből káliumhidroxiddal való főzés és az így kapott oldatnak sósavval való elbontása útján készüli. Mesterséges úton előállítható a cetilalkoholból, ha azt nátronmészszel melegítjük, v. pedig olajsavból, ha azt káliumhidroxiddal melegítjük. A P. borszeszes oldatából szintelen, gyöngyházfényű lemezekben kristályosodik; szagtalan és íz nélküli. Op. 62°, fp. 339—356°, de ekkor részben elbomlik. A megolvastott P. fs. 0·8527. Vízben oldhatatlan, de éterben v. forró borszeszben könnyen oldódik. Sói, a P.-sók v. *palmitátok*, igen nagy számuak; az alkali fémek palmitátjai (szappanok egyik alkotó része) vízben oldhatók, a többiek nem. Észterei közül legfontosabbak azok, amelyeket a glicerinnel alkot. (l.

*Palmitin*). A P.-at stearinsavval együtt gyertyakészítésre használják.

**Palmito** (növ.), l. *Euterpe*.

**Palmo** (többese: *palmos*), régi portugál és braziliai területmérték, 1 P. = 22 cm.<sup>2</sup>, a spanyol palmo = 20·9 cm.<sup>2</sup>.

**Palmográf** (gör.), Preyer készítette érzékeny készítmék a tenyér izommozdulatainak grafikus jegyzésére.

**Pálmonostora** (azelőtt: *Felsőpusztapéteri*, *Pusztapéteri*) nagyk. Pest-Pilis-Solt-Kiskun vm. kiskunfélegyházi j.-ban, (1920) 3447 magyar lak.

**Palmos**, l. *Palmo*.

**Palmoxylon** *Schenk*, e névvel jelölik a fitopaleontológusok a kövesült pálmák törzsrészeit.

**Palmscet** (vino seco), aszabor Palma szigetről.

**Palmyra**, ókori város, l. *Palmyra*.

**Palmyra**, a Csendes-oceánban az É. sz. 6° és Greenwich-től számított 162 nyugati hosszúsági fok alatt fekvő kis sziget, mintegy 1½ mf.<sup>2</sup> területtel s néhány száz lakossal. Brit birtok.

**Palmyra** (növ.), l. *Borassus*.

**Palmyrafa** (növ.), l. *Kókuszpálma*.

**Palnotoki**, dán hős, ki körül egész mondakör képződött. P. a X. sz. második felében élt, a leggyesebb vadász és koresolyázó volt, ki állítólag hazájából elüzetvén, Jomsborg vagy Julin nevű kalózárost alapította. Alakja különösen azért érdekes, mert róla az almalövésről ugyanazt a mondat beszélik, mint Tell Vilmosról.

**Palo**, falu és kikötőhely Róma olasz tartományban, kb. 400 lak., tengeri fürdővel; az Odescalchiak (XV. sz.) várával és római romokkal. P. az etruszk Alsium helyén áll.

**Palo-Balsamo** (növ.), l. *Bulnesia*.

**Palóc**, l. *Palócok*.

**Palócfű** (növ.), l. *Lolium*.

**Palóc nyelvjárás** az a magyar tájszólás, amelyet legtisztábban hazánk északi részében, Abaúj és Zemplén vármegyéktől kezdve nyugatra, főleg Heves, Gömör, Borsod, Nógrád és Hont vármegyékben beszélnek legjellemzőbb sajátágaival. (L. *Nyelvjárások*.) Irodalmi szempontból megemlítendő, hogy már *Gyöngyösi István* nyelvében sok palóc kifejezés fordul elő. A legelső magyar élclapszerű vállalat *Gaal Györgynek A tudós palóc avagy Furkács Tamás levelei* c. füzetes kiadványa volt. Palóc-alakok vannak Tóth Ede Falu rosszá-ban; e nyelvjárást bevitte a költészetbe *Lisznai Kálmán* Palóc dalaival s bár kevesebb riktó nyelvjárási sajátással, de a stílusnak sok igazi palóc árnyalatával beszélnek *Mikszáth Kálmán* Jó palócai s egyéb munkáinak oly népszerű alakjai.

**Palócok**, az ország ÉK.-i felföldjének négy vármegyéjében, a Mátra, Bükk és Karancs hegység É.-i oldalain Heves, Borsod, Nógrád és Gömör vmegyében lakó különleges tájszólású magyarság. Származásuk bizonytalan. A magyar kutatók a kabarok utódait keresték bennök s ez úton hitték az ormánysági, a göcseji nép rokonságát a P.-ével megállapítani. *Hunfalvy Pál* beköltözött népnek tekinti s felteszi, hogy a palóc nép Magyarország területére az 1104—1141. évi időköz alatt Galicián keresztül özönlött be. Ez a

feltevés azonban írói kritikát provokált. *Pintér* Sándor szerint «síkon, gyepen lakó» népet jelentett a szláv plaveci, polovei; Vámbéry folytatólag kimutatta, hogy a palóc nemzet a törökkel genetikailag azonos törzs volt, amely részint a honfoglalás alatt, részint a honfoglalás befejezése után terjedt el. Azt, hogy a kunok és a P. rokon, illetőleg azonos nép voltak: Hunfalvy is elismeri; Fejér György a P.-at a kunokkal teljesen egy néphez tekintette, ezt vallják a szláv tudósok is. Jóformán bizonyos, hogy a palóc nép még a pogány őskorban magyarosodott el, ha mindjárt eredetileg talán más ajku lett volna is. A palócság válfajai, a mai *barkó* és *matyó* nyilván csak ragadvány nevek. A palóc községek helyneveiben megvannak a régi néptörzsek nevei közül a *Nyék, Tarján, Kürt, Kara, Kaza, Megyer, Jenő* nevek; az ősi típus marandó emlékeit őrzik a hegyek, folyók, dülők stb. elnevezései. Régen teljesen ős-magyar mintára építkeztek, ezt mutatják a ház alkotó részeinek elnevezései, mint: ágas, szelemen, szarufa, boldoganya, szemöldökfa, vértetek, verepce stb., hasonlóképp a belső berendezés tárgyainak nevei.

A P. általában véve szegények, de azért jókedvűek, sőt elmések. A palóc rendszerető, tiszta, de hirtelen természetű, verekedni kész; mindent jól megfontol s nem könnyen határoz; emberbecsülő, de büszke. Gazdasági eszközei s azok berendezése, valamint nevei azonosok a székelekével. Nyelvüket illetőleg l. *Nyelvjárások*. Megvolt náluk a földközösség, a házközösség intézménye is, ennek megfelelően a család feje volt a «gazda» s a rokonságot mint «atyafi» tisztelte. A családok szerkezete «had»-akra oszlott. A palóc testalkata, mint pásztor embereké, rendszerint erős, közepes nagyságú, homloka nyílt és magas, orra kissé hajlott, szem-metszete mandulaalakú, pofacsontjai kiálló, válla széles, melle domború. A nők nyulánk, magasabb termetűek. Öregje úgy mint fiatalja tiszta és a ruházkozásban a nők fényűzők. A ködmön- és cucajviselés kezd a divatból kimenni, sőt lassankint az abából varrt szűr is. Gömörben már régebben gubát viselnek. A férflak vállra leomló hosszú, közepen kettéválasztott haját viseltek, hátul görbe esontfésűvel, a fül fölött a leomló haj kétfelé befonva. Bajusz, szakállvisélet a régiek közt ritka volt. A leányok varkocsba fonták a hajukat s elül «semerítés»-re fésülködtek. A süveg használata rég kiment a divatból; de megmaradt anyyiban, hogy ma is kalappal együtt temetkeznek. A palóc ember a nyakravalóját nem az inge fölé köti, hanem a csupasz nyakára; inge rövid. A lakodalmakat közönségesen ősszel tartják, előbb kendőt laknak, így hívják a kézfogót. A régi harcias életkedvet fentartotta a mulatságokban való szilaj kedv, a duhajkodás, a lakodalmas nép menyaszszony-táncát követő kirohanás; a nép azután elmegy a hajnalt jární; nyolc nap mulva a multság a «nagy-hérész»-szel újra kezdetét veszi, s hat hét mulva a «kis-hérész»-szel ismételik. A születések alkalmával a «poszrik»-ot is víg mulatozással ülik meg, «garasos komák»-at fogadnak, a fekvő asszonyoknak pedig sorba küldözgetik a sok jó ételt, italt. Ha P. ember meghal,

ruháit elégetik, a holttestet padmaly alá fektetik. A gyászünnepeket is torral fejezik be.

*Irodalom.* Szeder Fábián, A palócok, Tud. Gyűjt., 1821, XI.; Horvát István, Rajzolatok a magyar nemzet legrégebb történeteiből, Pozsony 1825; Hunfalvy Pál, Magyarország ethnographiája, Budapest 1876; Jerney János, A palóc nemzet és palóc krónika, Történelmi Tár, I. köt.; Szabó István, Karancsvidéki palóc nyelv, Tud. Gyűjt. 1837, I.; Hollók Imre, Eszrevételek a gömői barkók szójárásáról, Tudománytár IX., 1835; Horváth Péter, Commentatio de initiis, ac maioribus jazygum et cumanorum, eorumque constitutionibus Pestini, 1802; Ipolyi Arnold, A kunok béhárromkúti, másképp apátfalvi apátsága, Arch. Közl., 1866; Vámbéry Armin, A magyarság keletkezése és gyarapodása, Budapest 1895; Fejér György, A kunok eredete, Pest 1850; u. a., A kazarokról, Pest 1851; Pintér Sándor, A palócokról, Budapest 1889; u. a., Eredeti palóc mesék, Losonc 1891; u. a., A palóc születése, házassága és halálózása, Ethnographia, II. évf., 1891; Tagányi Károly, A földközösség tört., Magyar Gazdaságtört. Szemle, 1894; Pap Gyula (Nógrádi), Palóc népköltemények, Sárospatak 1865; Findura Imre, A palócokról, Földr. Közlemények, 1886; Pápay Károly, A palóc faház, Ethnographia, 1893; Istvánffy Gyula, Palóc mesék, Liptó-Szent-Miklós 1890; u. a., A borsodi matyó nép élete, Ethnographia, 1896; Katona Lajos, Megjegyzések a török-palóc párhuzamhoz, Ethnographia, 1890; Jakab Elek, Székely telepek Magyarországon, Századok, 1896; Jireček, Einige Bemerkungen etc., Prag 1889; Golubovskij, Pečenegi, turki, i polovci, Kiev 1883.

**Palocsa** (*Plaveč*), kisk. Sáros vm. héthársi j.-ban, (1910) 1177 szlovák és magyar lak. Régi várát a XIII. sz. derekán Sváby Detre építette, azután a király, később a Drugeth, majd a Bebek-család kezére került; 1433—47. a csehek ültek benne. Most romokban hever. (Tr. Cs.-Szl.)

**Palocsay György** báró, kuruc költő, Rákóczi Ferenc tábornoka, szül. Palocsán, Sáros vármegyében, megh. u. o. 1730. Hosszabb ideig a császári zászló alatt a Rajna mentén a franciák ellen harcolt, de 1703. Landau ostroma közben súlyosan megsebesült. Az udvar azután a Gombos-féle huszárezredet, melyben P. is szolgált, visszarendelte Magyarországra, hol a Rákóczi-felkelés napról-napra jobban terjedt. P. a jablunkai szoroson át Palocsa várába vonult vissza, de míg Gombos tovább is Lipót szolgálatában maradt, P. Rákóczinak ajánlotta föl kardját, aki huszárezredessé nevezte ki s Károlyi Sándor tiszántúli hadtestébe osztotta be. Itt 1705. dandár-tábornokká léptették elő. 1710. júl. tábornokká lett és a dunántúli hadjárat vezetésével bízott meg, 1710. végén pedig Ungvár parancsnokává nevezték ki. A szatmári béke után P. Vak Bottyán generális özvegyét, Forgách Julia grófnőt vette el (második) nejéül és visszavonultságban töltötte utolsó éveit. P. nagyszámú humoros költeményt írt, melyeknek egy részét Thaly Kálmán kiadta (Adalékok a Thököly-Rákóczi-kor irodalomtörténetéhez 1872). 1703-ban az akkor érvényben levő hadi szabályzatot lefordította magyarra. V. ö. *Thaly K.* cikkét a Hadtörténeti Közleményekben (1895).

**Pálóc** (*Pavlovce nad Uhom*), kisk. Ung vm. nagykaposi j.-ban, (1910) 2222 szlovák és magyar lak. (Tr. Cs.-Szl.)

**Palóczi Antal**, építész, született Budapesten 1849. március 13. A bécsi és budapesti műegyetemen végezte tanulmányait 1870—76. Steindl tanár asszisztense s munkatársa volt. 1876-ban megkapta a Pro literis et artibus aranyérmét, egy évvel utóbb önállóan kezdett működni, több bérházat s a Katolikus Legényegylet házáat építette, 1879—1911-ig a főv. Iparrajziskolában az

építészet rendes tanára volt. Legkiadósabb volt a munkálkodása a városrendező művészet terén, amelyben nálunk úttörő volt és kiterjedt, fontos munkálkodást fejtett ki. Számos tervet készített Budapest szabályozása tárgyában, ezek fontosabbjai az Erzsébet-híd és az új városháza elhelyezésére (1891), a Tabán újjáépítésére (1892), a Bel-, Lipót- és Erzsébetváros szabályozására vonatkozóak. Egész sor díjat kapott, terveit nyomán épült a budapesti Szabadság-tér, az aradi Ó-Vár-tér külváros és a Béla-tér környéke, megszerkesztette Brassó, Nyiregyháza, Pancsova, Pozsony, Ujvidék stb. város-szabályozási terveit, s az irodalomban *Városok rendezése* (1901), *A modern városépítés alapelvei* (1907) c. tanulmányaival és nagyszámú cikkben fejtett ki propagandát a modern városépítési elvek érdekében. Művészettörténeti munkái közül megemlítjük: *Vignola oszloprendjei* (3. kiad. Budapest 1897) és *Michelangelo mint építész* (1876).

**Pálóczi Horváth Adám**, költő, l. *Horváth*, 1.

**Pálóczy László**, a reform-korszak politikusa, szül. Miskolczon 1783 okt. 14., megh. Budapesten 1861 ápr. 27. 1832-ban Borsod vármegye egyik kerületének követéül választatván, a pozsonyi országgyűlésre küldetett s ő volt az első, ki az országgyűlésen hozott törvényeket magyarul kezdte szerkeszteni és ezért aranytollal ajándékozták meg. Az 1848-iki országgyűlésen Miskolcz városát képviselte és jelen volt Debreczenben, hol egy ideig mint korelnök vezette a képviselőház tanácskozásait, majd a kegyelmi szék tagjává nevezték ki. 1861-ben Miskolcz városa ismét képviselővé választotta. V. ö. *Szendrei János*, Miskolcz város története, II. k.

**Pálóczy-család**. A ruszkai Dobó-családdal együtt egy törzsoktól származó, főúri, Ung vármegyei család. Eredete a tatárjárás korában élt Gergelyig vihető fel. Előbb Pánky nevet viselt. 1327-ben kapta Pálócz falut s ettől kezdve nevezte magát P.-nak. Kiváló tagjai: *Domokos*, 1379—1403. leleszi prépost (valószínűleg Tüz Petőnek fia). A nyugati nagy egyházszakadás idején a pápa őt az összes Magyarországon lakó premontrei szerzetesek elüljárójává rendelte. *György*, valószínűleg I. Mátyusnak András fiától származó unokája, 1419-ben erdélyi püspök lett, 1423—39. pedig esztergomi érsek volt. Ő koronázta meg Albert királyt s a király jutalmul a drégelyi várata hozzátartozó uradalommal együtt az esztergomi érsekségnek adta. *II. Mátyus* 1418. Diósgyőr kapitánya, Borsod, Abaúj és Szabolcs vármegyék főispánja, 1426—34. országbíró, 1434—36. nádor volt. Ő kapta 1426. Sárospatakot s azt ivadékai egy századig bírták.

**Palo del Colle**, város Bari delle Puglie olasz tartományban, Bari közelében egy dombon, (1911) 13,027 lak., bor-, olajfa- és gyümölcsstermeléssel.

**Palo de Mambo** (műv.), l. *Drímys*.

**Palojta**, községek, l. *Alsópalojta*, *Felsőpalojta*, *Középpalojta*.

**Palolo-féreg** (állat), a Gyűrűsféreg (Annulata) osztályába, a Sertelábuak (*Chaetopoda*) alosztályába tartozó *Eunice viridis* Gray nevű féreg testének hátsó része. Az *Eunice viridis* a Szamoaszigetek partvidékén levő korallszirte üregekben

él s testének hátsó szelvényeiben fejlődnek az ivartermékek; ezek a hátsó szelvények október-november hónapban leválnak a testről és a vízben tömegesen úsznak; a féreg elülső része továbbra a korallszirtek üregeiben marad. A P. néven ismert hátsó részt a bennszülöttek össze- gyűjtik és csemegeként eszik.

**Palomabi-kéreg** (műv.), l. *Colubrina* és *Mabi-kéreg*.

**Palomar**, város, l. *San Andrés de Palomar*.

**Palomino de Castro y Velasco**, *Antonio*, spanyol festő, szül. Bujalanceban, Cordoba mellett, megh. Madridban 1725 ápr. 13. Valdes Leal tanítványa volt Cordobában, 1678. Madridba ment és ott Careño és Coello hatása alatt állott; 1688. udvari festő lett, később Valenciában, Salamancában, Granadában és Cordobában is dolgozott. Nagybárá egyházi dekoratív festményei csekély értékűek; fontosabb könyve: *El museo pictorico y escala optica* etc. (I. köt. Madrid 1715, II. köt. u. o. 1724), melynek különösen életrajzi része (különlenyomat London 1742, német kiadás Dreza 1781) kitűnő forrásmű.

**Palona** (*Plavna*), nagyk. Bács-Bodrog vm. palánkai j.-ban, (1910) 2642 sokác, magyar és német lak. (Tr. SzHSz.)

**Paloncza** (*Plavnica*), kisk. Sáros vm. héthársi j.-ban, (1910) 1059 szlovák lak. (Tr. Cs.-Szl.)

**Pálos**, 1. (*Palos, Königsdorf*), nagyk. Nagy-Küküllő vm. kőhalmi j.-ban, (1910) 852 román lak. A világháborúban 1916 szeptember havában környékén heves harcok folytak, l. *Világháború*. (Tr. R.) — 2. *P.*, Kiskunmajsához tartozó pusztá Pest-Pilis-Solt-Kiskun várm. kiskunfélegyházi j.-ban, (1910) 1201 magyar lak. — L. még *Kispálos*, *Ópálos*, *Új pálos*.

**Palos de la Frontera**, város Huelva spanyol tart.-ban, (1910) 2500 lak. Kikötőjéből indult el 1492 aug. 3. Kolumbus első fölfedező útjára.

**Pálosnagymező** (*Vel'ké Pole*), nagyk. Bars vm. oszlányi j.-ban, (1910) 3266 német lak. (Tr. Cs.-Szl.)

**Palosnya** (*Polusie*), kisk. Trencsén vm. zsolnai j.-ban, (1910) 391 szlovák lak. (Tr. Cs.-Szl.)

**Pálosok** magyarországi remete-szerzetét 1263. Özséb esztergomi kanonok alapította. A rendnek hazánkban már az Árpádok idejében 8 kolostora volt. Legjobban virágzott a szerzet a XIV. sz.-ban, midőn 1381. Nagy Lajos a velencei köztársaságtól megnyerte szt. Pál remete holttestének átengedését s azt a szt. Lőrincről nevezett pálos-szerzet által a főváros közelében őriztette. A szerzet lassanként Európa nagyobb részében elterjedt. Tagjai közül az alapító Özsében kívül különösen kitűnt tanítványa Benedek és István, András nostrai és Gergely diósgyőri perjel 1373 táján; Báthory László (megh. 1456.); Gergely, volt esztergomi kanonok (megh. 1479.); Tatay Antal, ki Velencében először nyomatta ki a rend misemondó könyvét; Dénes, a jeles kőfaragó (1484.); Zákoly János, ki váradi püspökből lett remete (megh. 1494.); Lőrinc, a jeles festő (megh. 1522.); Frater György, utóbb bíbornok (megh. 1551). A török idők elmúltával: Benkovics Ágost, utóbb váradi püspök; Széchenyi Pál, utóbb kalocsai érsek, Anyos Pál, Verseghy Ferenc, Vi-



rágih Benedek stb. A rendnek Európában 207 kolostora volt, Magyarországon (a kapcsolt részekkel) összesen 127. A szerzetet Magyarországon 1786 febr. 7. II. József törölte el s a rend vagyónát elkobozta. Scitovszky primás 1865. elhatározta ugyan, hogy az esztergom-szentkereszti Péliföldön ismét állít pálos-kolostort, halála után azonban a négy szerzetes 1867 nov. 25. visszament a czenstochovi és krakói páloszárdába. Vaszary Kolos hercegprimás alatt ismét tétettek lépések a szerzet fölélesztésére. Pálos-rendű papnövendékek Esztergomban tanultak teológiát, felszentelt papjaik a Pál-földszentkereszten levő zárdában is működtek, de csak rövid ideig. Jelenleg nincs pálosrendi szerzetes Magyarországon.

**Pálosremete** (azelőtt: *Remete*), kisk. Máramaros vm. técsői j.-ban, (1910) 1283 rutén, német és román lak. 1363. Nagy Lajos király a pálos-rendű szerzetesek számára itt kolostort alapított. I. Mátyás özvegye, Beatrix királyné a rónaszéki bányából 50 frt ára sőt utalványozott a szerzetesek számára, azt óhajtván, hogy a szerzetesek meghalt anyjáért évenként énekes szent misét mondjanak. (Tr. Cs.-Szl.)

**Pálosvörösmart**, kisk. Heves vm. gyöngyösi j.-ban, (1920) 407 magyar lak.

**Palota** (lat. *palatium*, franc. *palais*). Eredetileg a várakban a várúr lakta épületszárny, majd valamely nagyobb úr számára emlékszerűbb architektúrában épült lakóház, végre a nagyobb arányú bérház is. Magyarországon a XVI—XVII. sz.-ban a kastély nagyobb termét is palotának hívták. A palotát jellemző architektúra bölesője tulajdonképen Olaszország, a renaissance idején, s legmagasabb fokra Brunelleschi fejlesztette (Palazzo Pitti, Palazzo Strozzi stb.).

**Palota**, kisk. Zemplén vm. mezőlaborezi j.-ban, (1910) 413 rutén és magyar lak. (Tr. Cs.-Szl.) — L. még az *összetételek* alatt (*Csanádpalota, Rákospalota* stb.).

**Palotabozsok** (azelőtt: *Bozsok*), kisk. Banya vm. pécsváradi j.-ban, (1920) 1839 német és magyar lak.

**Palotaforradalom**, l. *Forradalom*.

**Palotagróf** (*comes palatii, comes palatinus*), a királyi vagy császári palota, azaz udvar élén álló főhivatalnok, aki eredetileg az udvartartáshoz tartozók felügyelője, bírója. Később a Merovingok és Karolingok alatt a király, illetőleg császár helyettese lesz az igazságszolgáltatásban.

**Palotahölgy**, az udvarhölgyeknek egyik osztálya, melyet a francia udvarnál neveztek el elsőben így, megkülönböztetésül a díszhölgyektől (*dames d'honneur*). A különbség az *udvarhölgy* és P. között az, hogy előbbi mindig az udvari kíséretben van, az udvarnál lakik, az utóbbi pedig nem. A P. méltóság elnyerésére szintugy öspróbát kell letenni, mint p. a kamarási méltóság elnyerésénél. V. ö. *Marcziányi* Nemesség c. munkáját.

**Palotai hegycsoport**, a Bakonynak a Sédőt a Curgó völgyéig terjedő részének helytelen elnevezése; Moha és Bodajk vidékétől Veszprémig húzódik.

**Palotailva** (*Polefi Ilva*), kisk. Maros-Torda vmegye régeni felső j.-ban, (1910) 1552 román, magyar és német lak., gőzfűrésszel. (Tr. R.)

**Palotás**, a legrégebb magyar tánc. Koreográfja a verbunkos táncokhoz és a toborzóhoz hasonló. Ritmusa  $\frac{2}{4}$  v.  $\frac{4}{8}$ . Formája két egymásba fűzött kétszakaszos dalforma, a megfelelő ismétlésekkel. Hangulata derűs, lovagias.

**Palotás**, kisk. Nógrád vmegye sziráki j.-ban, (1920) 1451 magyar lak.

**Palotás Fausztin**, szépirodalmi író, szül. Szegeden 1855 febr. 15., megh. u. o. 1922 ápr. 2. Jogot hallgatott, majd 1880. mint hírlapíró működött Budapesten és Szegeden, 1884. Szeged város szolgálatába lépett, de a hivatalnoki pályát 1888. fölcserélte a katonáival. 1905 óta a soproni honvéd főreáliskolában működött, melynek parancsnoka volt. Utóbb ezredes lett. Buzgón művelte a szépirodalmat; törekvéseiben Mikszáthhoz csatlakozva, főkép a vidéki élet rajzát adta s a magyar népet rajzolta. Eleinte irt népszínműveket is (*Táltos, A falu legszebb legénye*, 1878; *A csösz nyokája*, 1879; *A holdas*, 1881; *A tüzes nyelvek*, 1885), melyek vidéki színpadokon s Budán kerültek színre. Később inkább az egyszerű szövésszerű elbeszélést művelte. Önállóan megjelent elbeszélés-gyűjteményei: *Az én édes otthonom* (1881); *Tanyai történetek* (1883); *A mi parasztjaink* (1884); *A kapitányságból* (tanyai történetek, 1886); *Eresz alól* (1887); *Sötét idők* (a Ráday-korszakból, Békefi Antallal közösen); *Márványfeszület, Igaz gyémánt* (1887); *Homokfelhők* (1889). Utolsó két munkája nagyobb szabású kompozíció: *Salve Regina* (regény, 1898), *Törpe lelkek* (költői elbeszélés, 1908). Foglalkozott 1890 óta a katonai szakirodalommal is, megírta a Ludovika Akadémia történetét s több szakdolgozatot, köztük a kiválóbbak: *Katona poéták; A morvamezei ütközet; A linzi béke; A két Zrinyi*.

**Palotásy** (*Pecsenyánszky*) János, zeneszerző, szül. Jászberényben 1831., megh. u. o. 1878. A szabadságharc után dalai közül több országszerte népszerű lett, így a *Mi füstölög ott a messze távolban* s *Tompa Mihály Gólyájának megzenésítése*. Hallgató magyarjait és eszárásait Riszner József jászberényi zenész adta ki két vaskos kötetben.

**Paloznak**, kisk. Zala vmegye balatonfüredi j.-ban, (1920) 323 magyar lak.

**Palpabilis** (lat.) a. m. kézzelfogható, nyilvánvaló; *palpatio*, tapintás, érintés.

**Palpebra** (lat.) a. m. szempilla.

**Palpicornia** (állat), másként *Hydrophilidae* (vízibogarak), vízben élő, otromba, ügyetlenül úszó, csakis növényekkel táplálkozó bogarak. Hosszúra nyújtott lárváik rágói igen erősek; szintén vízben élnek. Általánosán ismert a *csikbogár* (*Hydrophilus piceus* L.). L. *Csikbogár*.

**Palpitatio** (lat.) a. m. nyugtalan mozgás, szívdobogás; *palpitál*, rebeg, lüktet.

**Palpitatio cordis nervosa** (lat.), ideges szívdobogás, pl. ijedés után is.

**Palpus** (lat.), l. *Tapogató*.

**Pálról nevezett hitterjesztők**, l. *Hecker*, 2.

**Palstab**, l. *Celt*.

**Paluc** (állat), l. *Paduc*.

**Paludamentum** (lat.), a római hadvezér köpenye; valamivel hosszabb volt, mint a ren-

des katonai köpeny (sagum), mert térdig ért és finom bíborszínű szövetből készült. A császárság alatt a P.-ot csak az uralkodó viselte, mint a hadsereg fővezére, s így a «bíbor» viselése a császári méltóság megkülönböztető kiváltsága volt.

**Paludan-Müller, Frederik**, dán költő, szül. Kjertemindeben (Fünen szigetén) 1809 febr. 7-én, megh. Kopenhágában 1876 dec. 29. Sokoldalú költői tevékenységet fejtett ki, melynek első sikerei az Amor og Psyche c. idillikus drámához fűződnek. Lírai verseit néhány drámával egyetemben, Poesier címen 1836—38. gyűjtötte össze, a regényírás terén pedig Ivar Lykkes Historie című művével (3 köt., 1866—73) jelölt új irányt. Fő műve azonban a 3 kötetes Adam Homo (Kjöbenhavn 1841—48), mely tanító irányú drámai költemény a világirodalom egyik gyöngye.

**Paludicella** Gerv. (állat), az édesvizekben tenyésző mohaállatok (*Bryozoa*) osztályának egyik neme, melynek egy faja (*Paludicella articulata* Ehrenberg) hazánk vizeiből is ismeretes.

**Paludicola** (állat), a tavakat lakó állatok gyűjtőneve.

**Paludina** Lam. (állat), az Elülkopolytys csigák (*Prosobranchiata*) rendjében a fésűkopolytysok (*Ctenobranchiata*) alrendnek egyik neme a Szalagnyelvűek csoportjából és a *Paludinidae* családból. Fajai az édesvizeket lakják. Az élő fajok száma 60, a kihaltaké 50. Hazánkból is több faj ismeretes és különösen az álló vizekben élnek s nevezetes tulajdonságuk, hogy elevenszülők. Legismertebb faj az elevenszülő csiga (*P. vivipara* Lam.); házának magassága 22—40 mm. Nálunk egy kiválóan nagy faja él, melyet *P. hungarica* Hazay néven ismerünk. Zöldes túlöksszínű, áttetsző három vörösbarna szalaggal. Állandó fedője vörösesbarna színű. Állóvizekben közönséges.

**Paludina (paleont)**. Csigák. A P.-k háza kúpos, sötetnyos, az egyes kanyarulatok simák v. éllel ellátottak. A jurától kezdve máig él. Édesvízi, főleg mocsárvízi eredésű üledékekben gyakoriak. A sima, vékonyhéjú alakokat *Vivipara*-nak, az északamerikai sima, vastaghéjú alakokat *Campeloma*-nak nevezik. Az éllel ellátott alakokat pedig, amelyek ma Észak-Amerikában és Kínában otthonosak, *Tulotoma* névvel illetik. A levantei rétegekben szereplő P.-k igen nagy variabilitást tüntetnek fel. Rajtuk a leszármazási elemélet egyik legszebb igazoló példája észlelhető. *Neumayr* t. i. kimutatta, hogy a horvátországi P. a legalsó, legrégebb rétegekben az egészen sima *Viviparákkal* kezdődnek, a magasabb rétegekben a fokozatos fejlődés folyamán díszítettebbé válnak, végül legfelül az erős éllel ellátott *Tulotomákban* végződnek. A P. rétegek az Alföldön 150—250<sup>m</sup> mélységben fordulnak elő és arról nevezetesek, hogy ártézi kútfúrások útján kitűnő jó ivóvízzel látják el Csongrád, Békés, Temes stb. megyék népét.

**Paludismus** (új-lat.), 1. *Malária*.

**Palugya** községek, 1. *Kispalugya, Nagypalugya és Gálfalu*.

**Palugyay** (*kisfaludi és bodafalvi*), 1. *Imre*, nyitrai püspök, szül. 1780., megh. Nyitrán 1858 jún. 23. 1839-től nyitrai püspök haláláig. Már éle-

tében számos jótékony alapítványt tett; végrendeletében pedig jelentékeny összeget hagyományozott az irgalmas nénék nyitrai nevelőintézetére, akiknek templomát is nagyrészt ő építtette.

2. *P. Imre* (*kisfaludi és bodafalvi*), történetíró és statisztikus, szül. Mádon (Zemplén) 1818 okt. 6., megh. 1876 dec. 7. 1840-ben a helytartó tanács szolgálatába lépett, 1848. a statisztikai hivatal tagja, 1849. Pest vmegye alispánja, 1859. a pozsonyi helytartó tanács tagja lett. A M. T. Akadémia 1847. választotta tagjává. Főműve: *Magyarország történeti, földirati s állami legújabb leírása* (Pest 1851—55, 4 köt.). Más művei közül nevezetesebbek: *Werböczy István rövid életrajza* (Pest 1842); *Megyerendszer hajdan és most* (u. o. 1844—48, 4 köt.); *Turmező jogtörténeti ismertetése* (u. o. 1847); *Történeti vázlatok Dalmatiának hazánkhoz viszonyáról* (u. o. 1852); *A kapcsolt részek (Slavonia-Croatia) történelmi s jogviszonyai Magyarországhoz* (Pozsony 1863).

**Pálvágása** községek, 1. *Kapipálvágása, Keczerpálvágása*.

**Pálya**, valamely útvonal, különösen a vasúti test. A mozgástanban ama pontok összessége, melyet valamely mozgó pont befut. A bolygók pályái a köralakhoz nagyon közel álló ellipszisek; az üstökös pályái legtöbb esetben parabolával, egyes tűzgömbökéi hiperbolával, a Jupiter holdjaiéi körrel azonosíthatók s a kettős csillagokéi szintén ellipszisek. — *P.* továbbá az az előkészített és kimért terület, melyet versenyek megtartására használnak. Az embersportban a futóversenyek pályája rendszerint lehengetelt és vékony aszfaltréteggel borított kavicsból készül. A kerékpárversenyek pályája cement. A galoppversenyek pályáját kellő szilárd megalapozás után begyepesítik. Az ügetőversenyek pályáját cementalapon lehengetelt fővény alkotja, melyet folyóvíz fenekéről szednek ki. A pálya hosszát minden esetben bizottságilag, a belső kerülettől egy ölnyire beljebb szokták kimérni és hitelesen megjelölni.

**Pályaálladék**. A vasútvonalakon levő összes alépítményi, felépítményi és magasépítményi létesítmények összes mennyisége a P.-ban van kimutatva jellegzetes mérőszámokkal mért terjedelmük szerint. Így pl. a vágányok folyóméterben, a talpfák darabszám szerint, az épületek alapterületük négyzetméterében. A fentartási kiadásokat a P.-ra vonatkoztatva, a különben hasonló jellegű és forgalmú vonalak kezelésének gazdaságosságát össze lehet hasonlítani.

**Pályadíj**, 1. *Pályakérdések*.

**Pályaelemek**, az asztronómiában, 1. *Elemek*.

**Pályafelüljáró** (viadukt). Vasúti pályatest felett épített híd, mely valamely vasutat keresztező közút v. vasút akadály nélküli átvezetésére szolgál. Fából, vasból v. vasbetonból készülhet. A pályaszín felett, ill. a híd alatt a vasúti ürszelvény számára legalább 5'0 m. magasság hagyandó szabadon.

**Pályafelügyelő**, a vasúti osztálymérnökséghez beosztott vasúti altiszt. Rendesen polgári iskolai v. ipariskolai előképzettséggel bír és gyakorlatilag v. szaktanfolyamokon nyert kiképzés

után szakvizsgával lesz képesítve. Saját 10—15 km.-nyi vonalszakasán a pályafentartási munkák végrehajtását végezi. A vasúti munkásokat, iparosokat beosztja, vezeti és elszámolja, a pályáőrök szolgálatát ellenőrzi.

**Pályafentartás** alatt mindazokat a munkákat értjük, amelyek a vasutak alépítményének, felépítményének és magasépítményeinek jókarbantartására szükségesek. Az alépítményi és magasépítményi létesítmények a vasutaknál is ugyanolyan, évenként v. nagyobb időközönként ismétlődő fentartást igényelnek, mint másutt. A felépítmény fentartása azonban állandó felügyeletet és a forgalom és az időjárás szerint változó mérvű fentartási munkát igényel. A pálya kellő fentartási állapotáért az illető vonalszakasz osztálymérnöke felelős. A vonalak állapotát a felettes üzletvezetőség, ill. az igazgatóság vonalbiztosai által végzett vonalvizsgálatokkal ellenőrizteti.

**Pályahasználat.** A versenysportban mind a versenyző, mind a gyakorló pályák használata engedélyhez van kötve. Az engedélyt a versenyigazgatóság megbízásából a versenytitkár kiállította pályahasználati jegy igazolja. A jegy mindig csak egykalendáriumi évre érvényes és indokolás nélkül megtagadható v. bevonható.

**Pályakérdések,** pályatételek, szűkebb értelemben vett pályázatok, olyan irodalmi, művészeti, tudományos kérdések, melyeknek megoldására nyilvános pályázatot hirdetnek s a legjobb megoldás (esetleg több is) előre megállapított jutalmat, pályadíjat nyer. A pályázás többnyire névtelenül, jelíges levelekkel történik, de van, különösen művészi pályázatoknál gyakori az ú. n. nyílt pályázat, amelyekben a szerzők a maguk neve alatt pályáznak; itt, valamint tudományos P.-nél szokásos az ú. n. tervpályázat is, azaz a pályázótól csak a munka tervezetét, illetőleg a műalkotás vázlatát, mintáját követelik. A művészi P. rendszerint gyakorlatiak, azaz a pályanyertes művész a jutalmon kívül egyszersmind megbízást kap az illető műalkotás (szobor, épület) elkészítésére. A P. már az ókorból ismeretesek, így az alexandriai muzeum tűzött ki díjat tudományos kérdések megfejtésére, de jelentőségre újabb korban, a tudományos testületek (akadémiák) s művészi egyesületek megalkulásával jutottak. A francia akadémia példájára a legtöbb nagyobb tudományos, irodalmi, művészeti társulat tűz ki P.-et, valamint az egyetemek is, de az utóbbiak rendszerint csak hallgatóik számára, s időnkint a színházak, sőt egyes műpártolók is. Magyarországon az első tudományos pályázatot Görög és Kerekes, a bécsi magyar ujság szerkesztői hirdették 1789 magyar nyelvtanra (eredménye a *Debreczeni grammatika*), majd Marczibányi István alapítványából 1818 óta évenként tűztek ki P.-et. A M. Tud. Akadémia megalakulása óta hirdet különféle erre a célra rendelt alapokból P.-et, tudományosakat és szépirodalmiakat, melyek közül legjelentősebb a kilenc évi ciklusokban a tudomány különféle ágait illető nagy jutalom; legnagyobb szabású a Semsey-pályázat volt, mely 10 magyar vonatkozású tudományos föladat megoldására összesen 200,000 korona jutalmat tűzött ki, de nem járt a kívánt eredménnyel (L. *Semsey-*

*alapítvány*). Nevezetesek még a Kisfaludy-Társaság irodalmi s a Magyar Képzőművészeti Társaság művészeti pályázatai. Emlékszerű középületeink, valamint nyilvános szoborműveink esetéről-esetire szintén pályázat útján készülnek.

**Pályakilométer,** a vasúti vonal hossza kilométerekben kifejezve, másként *vonalhossz*. Szakszerűen megkülönböztetünk *építési* és *üzleti* hosszt. Az előbbi a pálya kezdőpontjától annak végpontjáig terjedő fővágány hossza. Vagyis abba az állomás kiterő és mellékvágányok hossza nem foglalható be. Az üzleti hossz az, amelyen tulajdonképpen az üzem folyik s amelyet a kezdő- és végállomás felvételi épületének közepétől közepéig mérnek.

**Pályakocsi,** kéttengelyű kis vasúti járómű, mely a vasútüzemi, különösen pályafentartási anyagoknak kézierővel való szállítására szolgál, valamint a munkások szállítására. Többnyire pórekosiképpen használják, kavics, kő stb. szállításakor oldalfalakat alkalmaznak. Csak egészen sík jellegű vonalakon szabad fék nélküli pályakocsikat használni.

**Pályakocsimenet,** a vasutakon a fentartási anyagok vagy munkások szállítására szolgál. A meneteket a közlekedő vonatok közötti időben kell végezni. A közlekedő vonatokról a menetet vezető előmunkást v. megbízott munkást a menetlevéllel értesítik és ő felelős azért, hogy a pályakocsi a vonatok előtt a vágányból idejében kitévessék. Rakott pályakocsin emberek nem mehetnek. A megrakott pályakocsi sebessége óránkénti 6 km.-nél nagyobb nem lehet, egyébként pedig sebessége csak akkora lehet, hogy 80 m. távolságra feltétlenül meg lehessen állítani.

**Pályamérnök.** A vasutak pályafentartási műszaki munkáit a P.-ök, vagyis osztálymérnökök végézik, kiknek vonalszakasza mintegy száz km.-re terjed. Az osztálymérnökhöz rendszeren egy-két segédmérnök és 8—10 pályafelügyelő van beosztva. A műszaki képzettségen felül lehetőleg jártassággal kell bírnia a vasúti pénzügyi és forgalmi ügyekben, amelyekkel teendő összefüggésben állanak. Alája tartoznak a vonalak és vonatok felügyeletét végező pályáőrök is.

**Pályáőr.** A P.-ök a vasútvonalakon a pálya állapotának és a vonalak közlekedésének felügyeletét végzik. A pályán v. a vonaton beállott veszély esetén a vonatokat feltartóztatják. A pályát naponta kötelesek bejárni és minden elhaladó vonatot megfigyelni. Teendőjük a vonatoknak megfelelő jelzéseket adni, a sorompókat kezelni és emellett, ha lehetséges, az egy ember által elvégezhető kisebb felépítmény-fentartási munkákat is végezni, ú. m. a meglazult heveder-csavarok és sinszegek szorosítását, fű- és sártisztítást, törött sínek alátámasztását stb.

**Pályáórbódé.** A vasúti sorompók, illetve váltók mellé, ha az órházak onnan messze esnek, órbódékat építenek szolgálati helyiségül, amelyek rendszeren fűthetők és bennük pad, ágy, asztal, harangmű és óra van.

**Pályáórház.** A P.-ak a pálya mentén rendszeren az élénkebb sorompók mellett, egymástól minden 2—4 km.-re épülnek. Általában csupán egy szobából, egy hálófülkéből, konyhából, kam-

rából állanak, újabban szolgálati helyiség is épül. Az órházban van elhelyezve a vonatok értesítésére szolgáló harangmű, illetőleg távbeszélő készülék. Melléképület rendszeren a tehén és tyuköl és a kenyérsütő kemence.

**Pályaszámítás**, ama számolási eljárások, melyek segítségével valamely bolygó, üstökös, hullócsillag vagy kettős csillag helyzetmeghatározásaiból annak pályaelemeit vezethetjük le (l. *Elemek*). Ha az égitest tömegétől eltekintve, a mozgás teljes ismeretére 6 elem szükséges, a teljes megoldás ugyanannyi megfigyelési adatot kíván. A csillagász csak helyzetet tud pontosan megfigyelni, azaz a bolygó rektaszczenzióját és deklinációját meghatározott pillanatban és ezért 3 teljes megfigyelés szükséges s általában véve elegendő is a P. eszközlésére. Nehézséget az okoz, hogy az észlelt adatok egyetlen távolságot sem, hanem csak irányokat tartalmaznak. A megoldandó feladat próbálgatások által megközelíthető. E próbálgatások annál gyorsabban vezetnek célhoz, minél közelebb áll a pálya a körhöz. Ezért ismerték a nagy bolygók pályaelemeit elég jól már a XVIII. században is, míg az apró bolygók — melyek elseje a XIX. század legelső éjjelén fedeztetett fel — nagy excentricitásuk folytán egészen új számolási eljárásokat követeltek, melyeket Gauss «Theoria motus corporum coelestium in sectionibus conicis solem ambientium» című művében állapított meg s a Ceresre alkalmazott. Az üstökösök parabolikus pályáira már jóval előbb (1796) Olbers adott lényegében ma is használatban levő módszert, *Abhandlung über die leichteste und bequemste Methode, die Bahn eines Kometen zu berechnen* című művében. A P. tankönyvei: *W. Klinkerfues*, *Theoretische Astronomie*, 3. kiad. (Braunschweig), *Th. v. Oppolzer*, *Lehrbuch zur Bahnbestimmung der Kometen und Planeten* (Leipzig 1870—80, 2 köt., I. köt., 2. kiad., 1882), *Watson*, *Theoretical Astronomy* (Philadelphia 1900), *Tisserand*, *Leçons sur la Détermination des orbites* (Paris 1899), *Bauschinger*, *Bahnbestimmung der Himmelskörper* (Leipzig 1806).

**Pályaszin**, a vasutaknál a talpfák felső felületének tengerszín felett levő magassága.

**Pályaszinemelés**. Fel szokott merülni az üzemben levő vasutak pályaszíne magasabbra helyezésének szüksége, ha pl. a számítottnál magasabb árvizek jelentkeznek v. ha utólagos építkezések kívánják. Rendszeren a talpfák alatti kavicsagyazat vastagításával, fokozatos kiemeléssel készül. Esetleg a töltéskorona is szélesítendő és a szomszédos műtárgyakon is emelendő a pályaszin.

**Pályaszinsülyesztés**. Meglevő vasutaknál, állomásbővítéseknél és műtárgylétesítéseknel előszokott fordulni, hogy a pálya színét mélyebbre kell helyezni. Ez rendszeren a talpfák alatti leásás és azután újra alákavicsolás által szokott végeztetni. A P. igen nehéz és költséges munka.

**Pályatest**. A vasúti vágányok elhelyezésére szolgáló létesítmények, tehát a töltések, bevágások, műtárgyak stb. összessége.

**Pályatévesztés**. Ha egy versenyző az illető verseny számára előírt pályáról letért, akkor ez

P. Az ilyen versenyző, akár előnyére, akár hátrányára tévesztett pályát, díjat nem nyerhet, hanem hivatalból diszkvalifikálandó.

**Pályatisztító v. kerékhárító**, a vasúti mozdonyok első kereke előtt alkalmazott erős seprő v. lapátalakú készülék, vagy vaspálcából alkotott védő rostély. Arra szolgál, hogy a sinekre került tárgyakat, állatokat vagy egyéb akadályokat a kerék útjából ellökje, nehogy azok kisiklást okozzanak. A sinfej teteje feletti 60 mm.-ig érhet le a mozdonyról.

**Pályaudvar**, l. *Állomás*.

**Pályaudvaron marad** rendeltetéssel adják fel a vasúti forgalomban azokat az árukat, melyeknél a feladó azt akarja biztosítani, hogy az árút a vasút a címzettnak ne szállítsa házhhoz. A P. megjelölést a feladó a fuvarlevél felső részére a címzés felé tartozik írni. E megjelöléshez hozzáírhatja: Címzett értesítendő. Ha ez a toldás hiányzik, a vasút az árút nemcsak nem szállítja házhhoz, de nem is értesíti. A P. árút a címzett csak személyazonosságának igazolása mellett veheti át. Igazoláslul első sorban a feladási bevény használható.

**Pályaválasztási tanácsadó**. Nyugateurópai nagyobb városokban régebben, nálunk pedig az újabb időben létesült intézmény, melynek célja az alsó- vagy középiskolát végzett ifjúságnak díjtalanul útbaigazítást adni egyes életpályákra vonatkozóan s a figyelmet felhívni az újabb és kevésbé ismert pályákra. Budapesten a főváros s több magánegyesület tart fenn P.-t. Vannak könyvek is, melyek rendszeresen ismertetik a különböző életpályákat, s a szükséges képesítés megszerzésének módját. Ismertebb pályaválasztási könyvek: Ferenczi István, *Életpályák* (Pozsony 1898); Bod Péter és Székely István, *Női életpályák* (Budapest 1898); Amicus juvenutis, *Pályamutató* (u. o. 1920); Hollósné de Grobois Nandin, *A kenyérkereső asszony* (u. o. 1910); Makra Imre, *Pályaválasztás* (15 füzetben, u. o. 1915).

**Pályázat**, nyilvános felhívás arra, hogy azok, akik állást, javadalmazást, munkával v. szállítással való megbízást elnyerni óhajtanak, pályázó kérvényüket a hirdetményben megjelölt hatóságnál megfelelően felszerelve benyújtják. Egyes állásokra a törvény szabja meg, hogy azokat nyilvános pályázat útján kell betölteni, alapítványoknál az alapító rendelkezése stb., közszállításoknál a közszállítási szabályzat írja elő, hogy azokat rendszerint versenytárgyalás útján kell kiadni.

**Pályiközségek**, l. *Hegyközpályi*, *Hosszúpályi*, *Monostorpályi*, *Opályi*.

**Pályi**, 1. *Ede*, hirlapíró, szül. Monostorpályiban (Bihar vm.) 1865 febr. 1. A budapesti egyetemen jogot hallgatott s doktori oklevele megszerzése után a nagyváradi kereskedelmi akadémia tanára és az ottani kereskedelmi kamara titkára lett. A 90-es években a *Magyarország*-ba írt vezércikkeket, majd 1900. megalapította Bánffy Dezső báróval a *Magyar Szó* című napilapot s mint annak szerkesztője küzdött a protestáns felekezetekre vonatkozó 1848: XX t.-c. végrehajtásáért. A koalíció uralma idején átvette a



*Budapesti Naplót* s a megszűnt szabadelvűpárt törekvéseit ápolta, majd hosszabb időn át a nemzeti munkapárt céljait szolgálta lapjával. A világháború kitörése után publicisztikai téren egy közep európai vámszövetség megalakítását propagálta német könyveivel. E működéséből indult ki a Mitteleuropa mozgalma. Könyvalakban következő művei jelentek meg: *Bölcsészet* (Budapest 1903); *Metafizika* (u. o. 1911); *A szabad akaratról* (u. o. 1911); *Deutschland und Ungarn* (Leipzig 1915); *Das mitteleuropäische Weltreich-Bündniss* (München und Leipzig 1916); *Az új ember erkölcstana* (Bpest 1916); *Magyarország a háború után* (u. o. 1917); *Kommunista közmegegyezés* (u. o. 1919); *Der Kommunismus* (Berlin 1919); *Az eszményi állam törvénykönyve* (Bpest 1920); *Közgazdaságunk rendezése* (u. o. 1921).

2. *P. Elek* (családi nevén Lukies) színész és író, szül. Pápán 1796., megh. Kolozsvárott 1846 márc. 4. Premontrei papból lett színész s pályáját Bécsben kezdte. 1822-ben szerződött Kolozsvárra; azután élte a korabeli színészek vándoréletét. Többször volt színigazgató s 1842. Bukarestben játszott társulatával magyar, német, oláh és francia nyelven. Egyik főcélja az opera meghonosítása volt s e célból lefordította Mozart *Don Juan*-jának és *Varázsfuvola*-jának, Weber *Bíró vadász*-ának és Rossini *Tolvaj szarká*-jának szövegét több más opera-librettóval együtt. Több német és francia színművet is lefordított.

**Pályin** (*Palin*), kisk. Ung vm. nagykaposi j.-ban, (1910) 1121 szlovák és magyar lak. (Tr. Cs.-Szl.)

**Páma** (*Bungarus fasciatus* Selin., állat), a Siklófélék családjába, az Elülső méregfogas kígyók (*Proteroglypha*) csoportjába tartozó kígyófaj. Fekete v. feketeskék alapon sárgán gyűrűzött. Hossza 1,75 m.-t is elér. Kelet-Indiában, Dél-Kínában és a szomszédos szigeteken honos. Mérges.

**Pamali**, l. *Tabu*.

**Pambam-szoros**, l. *Palk-szoros*.

**Pamela**, erényhősnő neve, Richardson első híres regényének főalakja, kinek neve Sidney Arcadiájából származik.

**Pamfili** (*Pamphili*), olasz grófi, majd 1650 óta hercegi (San Martino címmel) család, mely férflagon 1761. halt ki. Legkiválóbb tagja volt X. Ince pápa (1644—55.). A P.-család birtokait és címeit a *Doria* (l. o.) család örökölte, mely most a *Doria-Pamphili-Landi* nevet használja.

**Pamfilia**, ókori kisázsiai tartomány, Likia és Kilikia között. Lakosai főleg kilikiaiak és bevándorlott görögök voltak, kik Kisázsia egyéb tartományaival együtt libiai, perzsa, makedon és szír uralom alatt éltek. Kr. e. 103. a rómaiak lettek uraik, akik a tartományt Kilikiával egyesítették; csak Vespasianus szervezte önálló provinciává Kr. u. 74. A lakosok főleg kalózkodásból éltek. Városaik: Attaleia (Adalia), Sidé (Eszki Adalia), Syllion, Perge és Aspendos; folyója a *Kestros*.

**Pamflet** (ang.) a. m. röpirat, különösen pedig személyeket támadó röpirat, gúnyirat. E nemzetközi műszó eredetéről csak annyit tudunk, hogy Angliában keletkezett, s már Shakespeare-

nél előfordul (VI. Henrik I. r. III. 1.) panaszlevél értelmében. *Pamfletista*, gúnyiratszerző.

**Pamiers** (ejtsd: pamié), székhelye P. járásnak és 1295 óta püspökségnek Ariège francia départementban, az Ariège jobb partján (1911) 10,017 lak., élénk iparral; XVII. sz.-beli székesegyházzal. Közéleben Frédelas-apátság romjai.

**Pamir** (*Bam-i-Duniah* a. m. «a világ teteje», *Csung-Ling*), többszörös párhuzamos láncokból álló hegység Belső-Ázsiában, átlagos magassága 3800—4300 m. A K-i részen a folyóvölgyek nem mélyek, a klíma zord (jun. + 5,1. jan. — 5,1° C.) s lakossága csak kevés nomadizáló kirgiz. A Ny-i rész folyóvölgyei igen szűkek, éghajlata enyhébb, itt-ott erdő és szántóföld is található, állandóbb lakosságú. Keleten a Musztag-Ata lánca keresztnben elrekeszti a Pamir magas völgyeit s azért minden vize nyugatra folyik le. Főbb részei: a *Transalai* (Kaufmann-csúcs 7000 m.), *Muszkol*, *Aliccsur-pamir*, *Nagy- és Kis-pamir*, *II. Miklós cár-hegység*. *Tavak*: Kara-kul, amelyet É-ről a Karadzsilga, D-ről a Muszkol táplál, a Szor-kul, Rang-kul, Száry-kul, Jasil-kul stb. *Folyók*: az Ak-szu, amelyet az Ak-baital és a Kudara mellékfolyói közt Murgabnak neveznek és azután Bartang néven a Pendzsbe ömlik, az Alicsur, amely a Sah-darjával való egyesülése után szintén a Pendzsbe ömlik Gunt néven, s a P.-folyó is. A Pendzszt alsóbb folyásán Amu-Darjának nevezik. K. felé folyik a P.-ból a Marchan-szu, amely kínai területen egyesül a Kizil-szuval. A P.-on át ösrégi kereskedelmi út vezet Kínába. A P. kutatói voltak: John Wood (1838), Forsyth, Gordon és Trotter (1873), Fedcsenko (1868—71.), Musketov (1877), Sudhan pundit (1878—81.), Kostenko és Lebedew (1876), Sven Hedin (1894—97.), az orosz földr. társaság expedíciója stb. Mivel a P. orosz és angol érdekszférák határán volt, 1895-ben megegyezést kötöttek a határra nézve. A P.-ba mint centrumba futnak össze a föld leghatalmasabb hegységei: Himalája, Szulejmán-hegység, Hindukus, Altaidák, Tien-san, Kuen-lün, s így fontos a helyzete miatt. V. ö. *Dunmore*, The P.-s etc. (London 1893, 2 köt.); *Olufsen*, Through the unknown P.-s 1898—99. (London 1904); *Hedin*, Durch Asiens Wüsten (1899); *Cobbold*, Innersmost Asia (1900); *Filchner*, Ein Ritt über den P. (Berlin 1903); *Prinz Gy.*, Utazásom Belső-Ázsiában (Budapest 1908).

**Pamizosz** (ma *Pirnaca*), folyó Peloponneszban; átfolyik a két messzéniai síkságon; ez Görögországnak egyetlen (csak 5 km. hosszúságban) hajózható folyója.

**Pamlény**, kisk. Abauj-Torna vm. tornai j.-ban, (1920) 413 magyar lak.

**Pampa** (többszámban: *pampas*), a kecsua-indiánus nyelvben a. m. síkság; mint földrajzi műszó olyan területet jelent általában, ahol a kevés csapadék miatt csak nagy, legeltetésre kiválóan alkalmas fű nő, fák nem igen vannak rajta, legfeljebb egyes patakok mentén. Így tehát az orosz «steppe», a magyar «puszta» fogalmával egyezik. Mint helynév a Rio Salado, Cordoba-hegység s a Rio Negro közti területet jelenti Délamerikában. A P. földjét nem művelik, végtelen síkságain magas kórós növények és buja fű

terem, klimája meleg, de egészséges; legelőin számtalan juh, szarvasmarha, ló legel, ezeken kívül van nandu, pampa-nyúl, pampa-szarvas, guanaco stb. Legeltetéssel foglalkozó lakosa a *gaucho* spanyol és indiánus keverék, messze földön elszórt tanyákban (estancias) lakik, eredeti indiánus lakossága (kecsuák, araukánok stb.) egyre fogy. A folyók (Salado, Dolce, Primero, Segundo stb.) csak felső futásukon ihatók, alább vizük sós és ihatatlan. Nagy területek egészen ivóvíz nélkül vannak, sótakaróval fődve (travesias). A P. területe mintegy 4.185.000 km<sup>2</sup>; d'Orbigny, Darwin és Roth kutatták át tudományosan.

**Pampa** (*Gobernación de la P.*), argentinai területe Buenos-Ayres tartománytól Ny-ra, területe 146,375 km<sup>2</sup>, lakossága, (1912) 91,333. Felülete fűves síkság, csak itt-ott alacsony dombsorral, ezek közül a legmagasabb a Sierra de Lihuel-Galele, ez is csak 480 m.-ig emelkedik. Sok kisebb sós tava (salina) és mocsara van. A Colorado mellékfolyója, a<sup>4</sup>Khadi-Leuvu (Curaco) folyik rajta keresztül. Állattenyésztése virágzó, nagyobb helységei nincsenek, közleg. székhelye Sta. Rosa de Toay.

**Pampa Aullagas**, 2786 km<sup>2</sup> területű édesvizű tó Bolívia délamerikai állam Oruro tartományában 3700 m. magasban. 110 km. hosszú, 30—45 km. széles, a Titikaka-tóból jövő Desaguadero ömlik beléje, közepén van a Panza-sziget.

**Pampa-indiánusok.** Gyűjtőneve a síkságlakó, argentinai és perui, tehát a tágabb értelemben vett pampák indiánusainak. Mióta a pampákat vasntak szelik át, a vad törzsek szétszóródnak és kipusztulnak.

**Pampa-régió nyelvei**, l. *Amerikai nyelvek.*  
**Pampaszformáció** (geol.),<sup>4</sup>Délamerikának, nevezetesen Argentínának legnevezetesebb pleisztocén-képződménye, mely vastag löszszerű takaróval roppant nagy területeket foglal el. E talaj tele van sókkal, melyek száraz időben fehér kéreg alakjában kivirágognak. Magában e kontinentális képződésű löszben számos eredeti formájú pleisztocén ősemlős csontváza található, amelynek az óriási lajhárok és páncélos állatok (Megaltherium, Mylodon, Glyptodon stb.)

**Pampaszfű** (növ.), l. *Gynerium*.

**Pampaszi macska** (*Felis pajeros* Desm., állat), a Macskafélék (l. o.) egyik faja. Hosszú, kócos bundája világos sárgásszürke vagy ezüstszerű és számos szabálytalan, sárga v. barna hosszávokkal tarkázott. Hossza 0,65—1 m., farka 30 cm., vállmagassága 30—35 cm. D.-Amerika térségein tanyázik Patagoniától a Magalhães-szorosig. Főleg apróbb rágcsáló emlősökkel táplálkozik.

**Pampaszi nyúl** (*Lagostomus trichodactylus* Brookes, állat), a Rágcsálók rendjébe, a Nyúlcsájú rágcsálók (*Lagostomidae*) családjába tartozó emlős állatfaj. Feje vastag, fölül lapított, két oldalt duzzadt. Arca rövid, tompa. Törzse zömök, rövid nyakú. Első lábai 4, a hátulsók 3 ujjasok. Bajuszszálai hosszúak és merevek. Fülei közepesek, szélesek, tompán hegyezettek. Farka hosszúsága harmadrésze testhosszúságának. Bundája meglehetősen tömött. Háta szürke, feketés keverékkel; oldalain szürke; hasa fehér; arcorrán és

pofáin széles, fehér harántsv vonul végig. Hossza 50 cm., farka 18 cm. Buenos-Ayres és Paraguay pampaszaiban él; húsát megeszik; bundája nem nagyon értékes.

**Pampaszi struc**, az amerikai struc v. közönséges nandu (*Rhea americana* L.) egyik neve. L. *Nandu-félék*.

**Pampaszi szarvas**, l. *Szarvas*.

**Pampaszi tyúk** (állat), l. *Rhynchotus*.

**Pampero**, Argentína nagyterjedésű síkjain (pampák) fellépő délnyugati szél, amely a levegőt lehűti és esőt hoz. A szemhatár délnyugati szélén tornyosuló sűrű fellegzet jelzi a P. közeledését, kitörése alkalmával viharos és erős elektromos jelenségek kísérik. A hosszantartó északi légáramlás után, amely e tájon száraz és igen meleg időt okoz, a P. kellemes változást hoz és üdítőleg hat a növényzetre.

**Pamphili**, olasz nemesi család, l. *Pamfili*.

**Pamphilos**, 1. ógörög festő, l. *Görög művészet*, 3.

2. P., Alexandriából való görög grammatikus Kr. u. 50 táján. Főműve egy 95 könyvre terjedő glosszás Lexikon, melynek Diogenianos készítette kivonatát Hesyhios fentartotta. Athenaios és Pollux forrásul használta.

**Pamphilus**, *szent*, vértanu, Berituszban (Fenícia) született előkelő szülőktől a III. sz.-ban, megh. 309. Agapius püspök pappá szentelte. A Maximinus alatti keresztényüldözésben 307. fogásba vetették, kizörték és két év multán lefejezték. Alapítója volt a cezareai könyvtárnak, melyet a szent atyák sajátkezűleg leírt műveivel gazdagított. Eusebiussal átjavitotta a Septuagintát; ugyanő vele megírta Origenes apológiáját.

**Pamphos**, régi mitikus görög himnuszköltő, talán még Homeros előtti időből.

**Pamlico-öböl** (*P.-sound*), lagunás sekélyvizű tengeröböl North-Carolina északamerikai állam partján. Az *Albemarle-öböl*-lel együtt közös lidőrendszer választja el az oceántól, ezen a lidón át vezet az Ocracoke-, Hatteras-, Loggerhead- és New-csatorna. Az öbölbe ömlik a Tar folyó, ezt torkolatánál Pamlico-nak nevezik, s a Neuse, az Albemarleba pedig a Roanoke torkollik.

**Pamplona**, 1. fővárosa Navarra spanyol tartományban, püspöki székhely, megerősített hely a Pireneusok Ny.-iláibanál, 420 m.-nyi magasban, az Arga balpartján, (1918) 30,385 lak., posztó- és bőrgyártás, gitárhúr-készítés, vas-, acél- és agyagipar, borkereskedelem. P. legszebb tere a Plaza la Constitucion, legjelentékenyebb épülete az 1397-ben megkezdett székesegyház, szép homlokzattal, királyi sírokkal; az egykori alkirályi palota, a színház, II. Fülöp építette citadella; a 15 km. hosszú vízvezeték XVIII. sz.-beli. Orvostudományi iskolája van. P. az ókorban a vascones (baszkok) földjén épült *Pompaelo* (*Pompejopolis*), az V. sz.-ban *Pampilo* v. *Pampiluna*. 778-ban Nagy Károly az araboktól, 1284. III. Fülöp a franciáktól foglalta el. 1808—1813-ig ismét francia birtok volt.

2. P., város és püspöki székhely Colombia Santander departementjében, 2303 m. magasban, kb. 10.000 lak., főiskolával, fegyházzal. 1875-ben a földrengés rombadöntötte székesegyházát.

**Pampuska**, a farsangi fánk népies neve.

**Pams** (ejtsd: pamsz), Jules, francia politikus, szül. Perpignanban 1852 aug. 14. Az ügyvédi pályán működött, s 1893. a képviselőház, 1904. a szenátus tagja lett. 1911 márciustól 1913 januárig földművelésügyi miniszter volt Monis, Caillaux és Poincaré kormányaiban. Az 1913-iki elnökválasztáson ő volt a radikálisok jelöltje s Poincaré 483 szavazatával szemben 427 szavazatot kapott. 1917 nov. belügyminiszter lett Clemenceau kabinetjében.

**Pamuk**, kisk. Somogy vm. lengyeltóti j.-ban, (1920) 525 magyar lak.

**Pamut** (*képmelléklettel*), a Gossypium- (l. Gyapot) családhoz tartozó növény magpelyhe. A gyümölcs héjaéréskor, t. i. szeptember és december között, megrepedezik, ekkor leszedik a gyümölcsöt, a magtokot kézzel eltávolítják, a magszalakat pedig számos körfűrészszerű pengével ellátott géppel letépi a magról. A P.-on három réteget különböztetnek meg, ú. m. hámat (cuticula), sejtfalat (cellulóza) és sejtüreget (lumen). Minél durvább a P.-faj, annál számosabb



1. ábra. Pamutszalag.

helyen horpad be sejtfala s ekkor az 1. ábrán látható szalagszerű alakot nyeri. A sejtfal cellulózából (szénhidrát) áll és ligninmentes s csak színtő anyagokat s növényi zsirokat tartalmaz. Vastagsága a magszál átmérőjének  $\frac{1}{3}$ -át— $\frac{1}{4}$ -ét teszi. A sejtfalat higított savak nem bántják, koncentrált savak azonban vegybomlási időznek elő; gyöngébb alkaliák csak duzzasztják, erősebb alkaliák pedig részlegesen oldják. Teljes oldást a rézlegammonia idéz elő s akkor a P. előbb erősen duzzad, miközben a hám megreped és a 2. ábrán látható elrendezést nyeri. A legtöbb P. színe fehér, kissé kékes vagy sárgás árnyalattal; erősebb színezése csak 2 fajnak van. Ezek a *makó*, amely Egyiptomban terem és a legfinomabb fajok egyike és a *nanking*, amely Kínában terem s közepes finomságú. A P. hossza 8—40 mm., átmérője 0.01—0.04 mm. között változik.

#### Fonása.

(L. a Pamutfonás című képmellékletet.)

A pamutnál legerjedtebb a nyújtott fonalgártás, mely a következő: első sorban a kemény tömeggé sajtolt P.-ot kisebb-nagyobb dara-

bokra bontják, mely célra az 1. ábrán látható Chrighton-féle csomóbontót használják. A csomóbontással egyidejűleg a különböző anyagok keverését is végzik. E gép gyors forgásban levő köllökkel felszerelt tengelyből áll, amely a P.-ot rostélyrudakból készült kosárhoz dobja. A csomók lazulnak, a P.-ban levő hozzátapadt piszok a rostélyrudak résein átesik.

A P.-on sok oly magrészt is található, amely hozzánt s ezt le kell tépni róla. E célra a 2. ábrán előtüntetett léces verőgépet, a *battewt* használják. A P.-ot ugyanis a *b* és *c* betűkkel jelzett etető készülék tartja, az *a* jelű léce pedig gyors forgásánál fogva oly hatályos ütést mér reá, hogy a kiállóbb magrészek leszakadnak róla. Ezután a P.-ot kártolásnak vetik alá. A *kártoló gép* (l. o.) fő alkatrésze a kártokkal borított dob, továbbá a munkás kártok, amelyek a fődob kártjaival szemben állanak. A munkás kártok hengerekre (l. a 3. ábrát) vagy végnélküli láncként összekötött lassan mozgó lécekre (l. a 4. ábrát) vannak erősítve. Közepes és finomabb számú fonalak gyártásánál ezt használják. A kártológépről nyert szalag közepes finomságú fonalaknál a nyújtógépre kerül, finomabb fonalaknál azonban még egyszer a kártológépre s csak azután a nyújtóra.

A nyújtógépen, melynek vázlatát az 5. ábra mutatja, a szalag egyenletességének fokozása céljából 4—5 szalagot bocsátanak be az *a*-val jelzett hengerpárok közé, ahol hosszuknak 5—6-szorosára nyújtatnak. Ily nyújtógép hatásának 3—4-szer lesz alávetve. A további nyújtást a Fleyer-rendszerű előfonógépen végzik. A 6. ábra mutatja a Fleyer-gép jellemző részeit. Ez épp oly nyújtóhengerekből áll, mint az előbbi nyújtógép, a nyújtott szalag azonban itt meg lesz sodorva, még pedig oly szárnyas orsóval, amelynél a cséve és az orsó külön-külön forgattnak. E gépen nyert szalagot *előfonatnak* nevezik. Az előfonást 3—4-szer ismétlik, ekkor már elég vékony és elég egyenletes arra, hogy fonalá fonhassák. A fonást *szelfaktorokon*, *gyűrűs orsókon* vagy *szárnyas (water) orsókon* végzik (l. *Fonás*), még pedig az erős sodratú fonalakat water- és gyűrűs orsókon, a lágy sodratú vetülék-fonalakat pedig szelfaktorokon. A szelfaktorokon font fonalak kúpos csévék (pincops vagy warcops) alakjában, a water-orson készült fonalak pedig matring-alakban jönnek forgalomba.

A *kártott fonal* gyártásánál a kártolást henger kártolón végzik. A második kártoló osztókészülékkel van felszerelve s így azonnal az előfonatot kapják, amelyet a gyapjufonásnál használatos szelfaktoron szokás megfonni.

A *fésűs fonal* gyártásánál a léces kártolót használják, azután fésztlik a P.-ot. A fésült szalagot

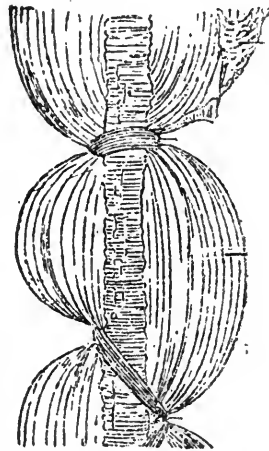

2. ábra. Felduzzadt pamut-szalag.

# PAMUTFONÁS.

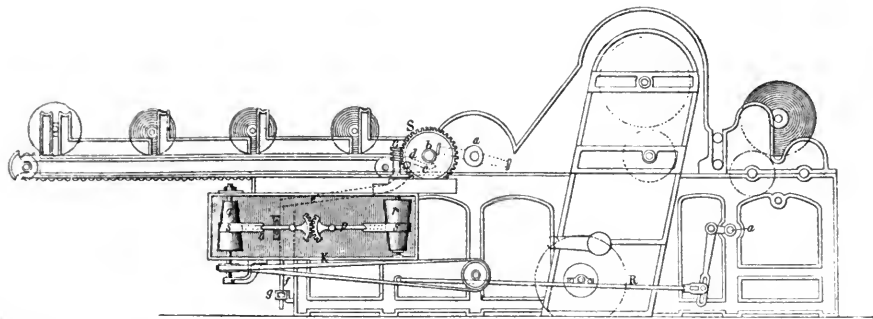

2. ábra. Léces verőgép (Batteur).

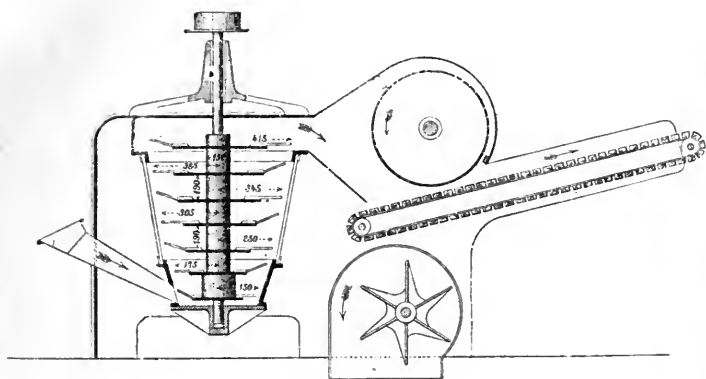

1. ábra. Chrington-féle csomóbontó.

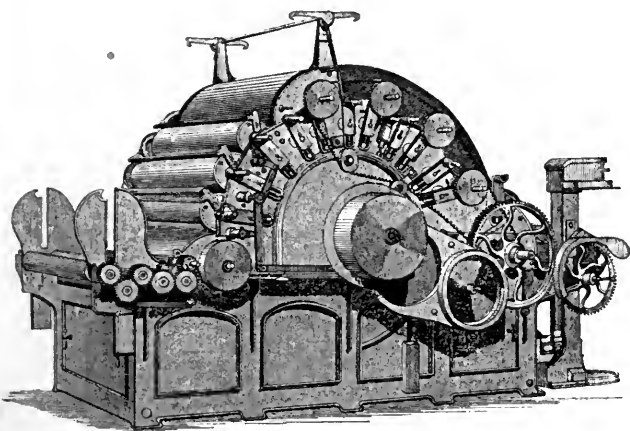

3. ábra. Hengeres kártológép.

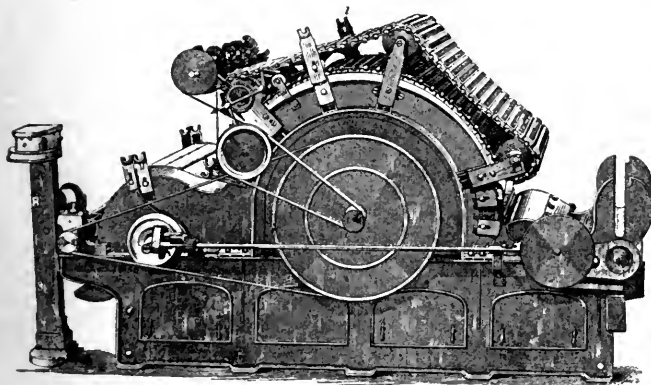

4. ábra. Fedeles kártológép mozgó lécekkel.

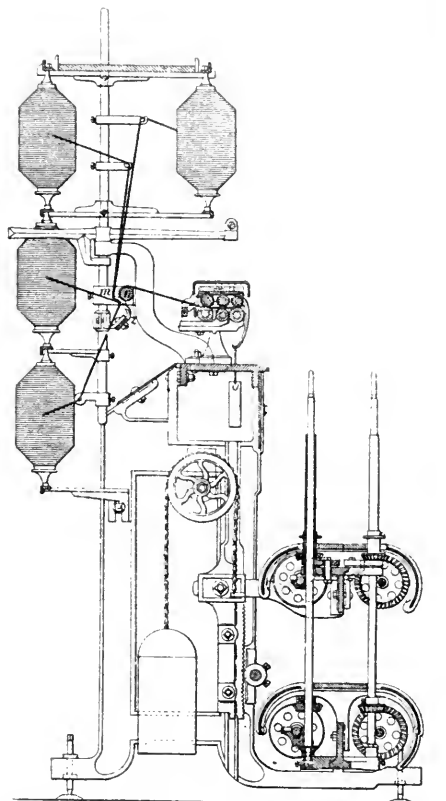

6. ábra. Fleyer-rendszerű előfonógép.

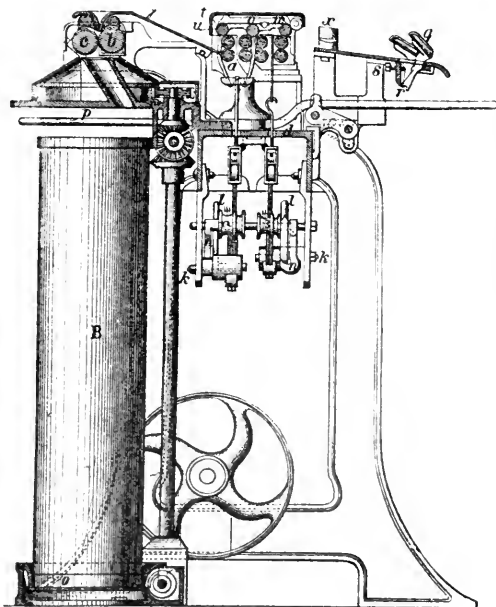

5. ábra. Nyújtógép (Laminoir).





épp úgy nyujtják, előfonják és fonallá sodorják, mint a nyujtott fonal gyártásánál a kártolt szalagot.

A P.-fonalak finomságát az angol rendszer szerint szokásos jelezni. Az angol számozásnál a hosszúság egysége a 840 yard-os matring; a fonal finomsági számát pedig az 1 angol fontot nyomó matringok mennyisége adja. A matring kerülete 1,5 yard a motola 80 fordulata után, a felmotolált részt le szokás kötni, s ezt *pásmának* mondják; 7 ily pásmát újból le szokás kötni, s ez a *matring*. A csomagokat 5 és 10 angol fontosra készítik. A 10 fontos csomagban tehát 10-szer annyi matring van, mint aminő finomsági számú a fonal, minden matring 7 pásmából, minden pásmá 80 szálból áll.

**Szövése.**

A P.-szövetek készítésével a nagy gyáripár foglalkozik. Kézi szövőszéken ugyanis percnként csak 30—40 vetést, szövőgépeken pedig 120—180 vetést tehetnek s ezen okból a kézi szövő a közönséges sima P.-szövetekkel nem versenyezhet a gyáripárral szemben. A P. gyáripari szövését következőképen végzik: A fonódából kikerült fonalat előbb felvetik s irizelik (l. *Felvetés*), azután nyüstbe s bordába húzzák

(l. *Nyüst, Borda és Behúzás*) s így kerül a szövőgépbe. P.-ből leginkább 2—4 nyüstös szövetet (l. *Alapkötés*) készítenek, e célra a 3—4. *szövegábrán* jelzett gépet használják. Ennek lényege a következő: A bordaláda *y* (3. *ábrán*) az alul elhelyezett *p* csapkörül végzilengését. Két oldalán vannak a fiókok, ezek egyikéből dobják a vetélt a másikba. A vetélt átdobását 1 m.-nél keskenyebb szövőszékek-nél az *ábrán* jelzett ostor-szerkezet végzi. A vetélt ugyanis közvetlenül a vetőfej dobja át, amely a *g*<sub>3</sub> jelű ostor-szíjjal, ez pedig a *c*<sub>3</sub> jelű ostorral áll kapcsolatban, amely a *d*<sub>4</sub> foglalat-tal a függélyesen álló tengelyre van szerelve. E függélyes tengely alsó végéhez *d*<sub>5</sub> kúp van erősítve, amelyhez az excentert hajtó tengelyre erősített *h*<sub>3</sub> excenter ütkezik. Szélesebb szövetek szövéséhez a 4. *ábrán* jelzett vetőszerkezetet alkalmazzák. Ennél a *t* vetőfej s ostornyéllel áll közvetlenül kapcsolatban, ez pedig *z* szíj segélyével a szögemelyű *h* karjával, míg a szögemelyű *r* karjára az *e* excenter működik. Ezzel a *t* vetőfej nagyobb sebességet nyer, s így a vetélt gyorsabban halad, mint az előbbi szerkezetnél. A nyüstök mozgatása pedig a következő: Vászonszövetekhez sikoltys felszerelést használnak (l. *Szövőszék*), több nyüsttel bírókhoz pedig a 3. *ábrán* jelzettet. Ez utób-

binál minden nyüst *r*<sub>1</sub> jelű körszelvényre van akasztva, s minden körszelvénynek külön tengelye van, melynek végére *a*<sup>2</sup> jelű kar van erősítve, ez pedig a szövőszék alsó részében elhelyezett *x*<sup>1</sup> lábitóval van összekapcsolva. E lábitókra hatnak a nyüstök mozgó excenterek. A szövés folytonossága céljából a lánghengert fékezik az *i*<sub>1</sub> kötéllel *s* *k* súlylyal, a szövőhengert pedig az *x* jelű kilincsművel (szabályozóval) minden vetés alkalmával mozgatják. A szövőszékről lekerült szövet csinozását l. *Csinozás*.

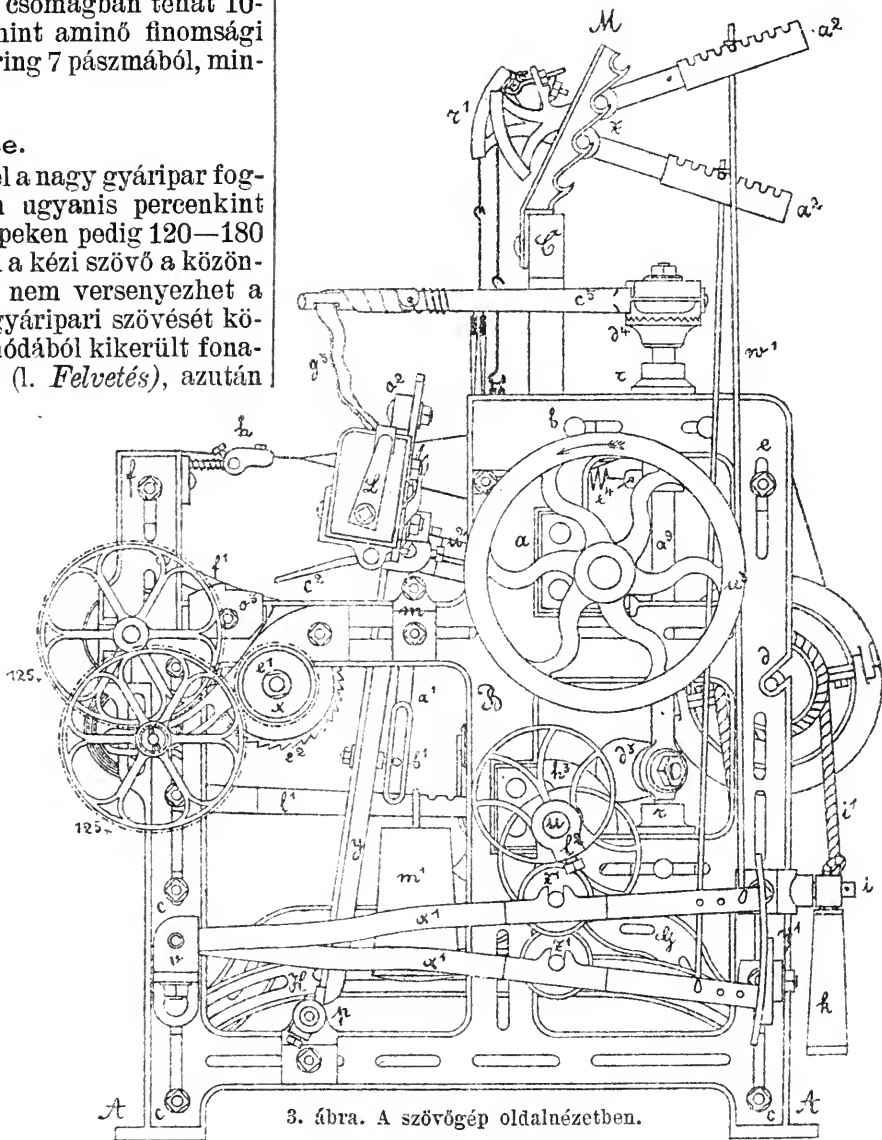

3. ábra. A szövőgép oldalnézetben.

**Fehériteése és festése.**

A tiszta P. hófehér cellulózából áll. A nyers P. azonban körülbelül 5% tisztátalanító anyagot tartalmaz; ilyenek a pektinanyagok, viasz, zsírsavak, fehérjék. A szövött P.-on ezeken kívül még kaolin, zsír, keményítő stb. is van, mely anyagokkal a fonalakat a szövés megkönnyítése végett bekeneték. Így a fonalak és a szövetek fehéritésük előtt piszkos színűek. A P. fehéritésének célja a nevezett anyagok teljes eltávolítása és a P.-cellulóza tiszta fehér színének helyreállítása. A laza P.-ot csak vízzel szokták mosni. A P. fonalakat lúggal forralják, vízzel

mossák, klórmészszel fehérik, mossák, híg savval kezelik és végül alaposan géppel mossák. Azokat a P.-fonalakat, melyeket fehér állapotban elhasználnak, ultramarinnal avagy valamely ibolyaszínű kátrányfestékekkel kékitik. A P.-szövetek fehéritését a szerint, hogy mily célból fehérik, különböző módon végzik. A színnyomásra használt kelmék fehéritése (Krapp-fehérités) következőleg történik: A portékát bélyegzővel megjelölik, azután varrógéppel összevarrják, majd pedig a pörzsölőgépen (l. *Csinozás*) leégetik a kelme felületén kiálló szálcscskákat. Ez előkészítő műveletek után következik a tulajdonképeni fehérités. Ami következő műveletekből áll: 1. mosás; 2. meszezés; 3. savítás; 4. főzés a) szódával; b) szódával, gyantával és lúggal; c) főzés szódával és mosás; 5. klórozás; 6. savítás; 7. mosás, kisajtolás és szárítás. A fehéritő üzemekben ezeknek a műveleteknek elvégzésére gépberendezéseket használnak. Ilyenek pl.:

a mosókészülékek (*Clapeaux*), a szapuló kazánok (pl. a *Barlow*-féle kazán, a *Thies* és *Herzig*-féle szapuló kazán, a *Mather-Thompson*-rendszerű kazán és fehéritő berendezés stb.), szárító-, nyíró-, kékítő-, nyújtógépek (pl. *crabben*) stb.

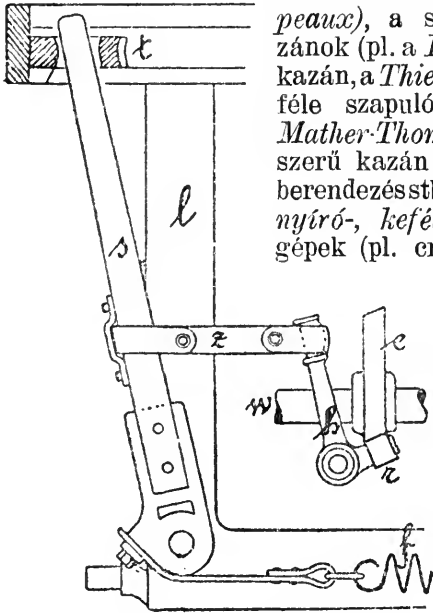

4. ábra. Vetőszerkezet alsó ostonnal.

Ama számos javítások sorozatából, amelyeket a P.-fehérités eljárásai tökéletesítése érdekében eszközöltek, különösen kiemelkedik a marólúgnak a szapulásnál való felhasználása, amely azon a tapasztaláson alapszik, hogy aránylag tömönyebb lúgok, lényegesen jobb tisztító hatás mellett, sem okoznak kárt a P.-on, ha a szapulást levegőmentes térben eszközöljük. Ugyanacsak javítást jelent *Hertl* eljárása, aki a lúghoz törökrezesolajat kever, valamint a vízben oldható, szerves oldószereket tartalmazó zsiradékpreparátumok (pl. a *tetrapol*) alkalmazása is. A klórozásra klórmentes használnak. Igen híg és teljesen víztiszta klórmész-oldatot készítenek és a portékát ezzel az oldattal áztatják. A klórmész savakkal klórt fejleszt, mely víz jelenlétében oxidál és fehérit; ezért kell a klórmész-oldattal áztatott portékát savval kezelni. A klórmész igen híg állapotban és víztiszta oldat alakjában a P. (és a len) anyagát, a cellulózát nem roncsolja meg; ilyen roncsoló hatás csak akkor

észlelhető, ha tömény vagy zavaros klórmész-oldatokat használnak, melyekben klórmészdarabkák úsznak. Ha a portékát a színnyomásra akarják felhasználni, akkor még nyírni is kell. *Lunge* volt zürichi tanár a savításra ecetsavat ajánl, melynek előnye az, hogy a portékát nem roncsolja. Fehéritenek *elektromos* úton is. Ez az eljárás azon alapul, hogy fémkloridokat elektromos árammal felbontanak, s így klórt nyernek (*Hermite* processzusa). A klórmentes előnyösen a nátriumhipoklorit helyettesítheti.

A *festésnél* követendő eljárás különféle lehet.

a) A portékát olyan festékesben festik, mely a pác mellett a festőanyagot is tartalmazza. Így festik p. feketére rézgáliccal és kékfával. b) Előbb a festőanyag oldatában áztatják, azután külön fürdőben pácolják. Ez a módszer jól alkalmazható a P.-nak barnára festésénél katechuval. c) A P.-ot pácolása után festik. Ez a legjobb eljárás. A P.-ot minden alakjában: laza P., fonal és szövet alakjában is festik; a festést alapos mosás, illetőleg *fehérités* előzi meg. Többnyire hideg, de gyakran meleg és forró oldatokban is festik.

*Laza P. festése.* A nyers, laza P.-ot úgy festik, mint a laza gyapjút; mosása is úgy történik; a víz túlmennyiségének eltávolítására hengersizeteket v. centrifugákat alkalmaznak; szárítása is olyan, mint a laza gyapjúé.

*P.-fonalak festése.* A P.-fonalakat többnyire kézi munkával festik; a fonalakat sima pálcákon a festékesbe akasztják s időközönként forgatják. Erre a műveletre gépeket is szerkesztettek.

A *P.-szövetek festésére* gyakran használják a *Mather* és *Platt* cég készítette festőgépet is. A P.-ot ásványi festékekkel, természetes és mesterséges (kátrány-) festékekkel és festőanyagokkal festhetik.

A *P. festése ásványi festékekkel.* Ide tartozik a *krómsárga*, a *vasrozsdá* (sárgásbarna vasoxid), a P.-ot vasoxidsó-oldatban áztatják, azután lúgba mártják; a *mangánbiszter* (barna), a P.-ot mangánklórürodattal áztatják, forró nátronlúggal kezelik s híg klórmész-oldattal oxidálják; *berlini kék*, a P.-on rozsdát állítanak elő, azután kén-savval kevert sárga állúgsóval kifestik.

A *P. festése kátrányfestékekkel és kátrányfestőanyagokkal.* A kátrányfestékekkel és festőanyagokkal való festésnek a módja függ az illető festőanyag kémiai összetételétől; ha tehát a használandó festék vagy festőanyag kémiai összetételét ismerik, akkor megközelítőleg megvan adva a módszer is, melynek segítségével a rostanyagokat megfestik. A P. kátrányfestékekkel való megfestésének igen gyakran alkalmazott módja a következő: A P.-ot előbb tanninnal vagy szömörccével pácolják, ezt a pácot hánytató borkővel rögzítik (kicsapják) s végre az illető festék oldatában kifestik. Így járnak el különösen azoknál a festékeknél, melyek az ú. n. bázikus kátrányfestékek sorozatába tartoznak, azaz az  $NH_2$  csoportot egyszer vagy többször tartalmaznak; ilyen a rozanilinfestékek legnagyobb része (pl. malachitzöld, fukszin, a metilviolettek, Viktoriakék stb.), az amidozofestékek túlnyomó része (chrysoidin, Bismarekbarna stb.), a ketimidofestékek (auramin), az oxazinfestékek

egy része (újkék, Nilkék), a thiazinfestékek (metilénkék), a bázikus indulineket (indofenin B., parafenilénkék), a rhodamin, az azinfestékek és mások. Néha a hánytató borkövet faecetsavas vassal, bázikus alumíniumszulfáttal vagy ónsavas nátriummal helyettesítik. Vannak festékek, (az úgynevezett *sósfestékek* és a *kénfestékek*), melyek a P.-on való rögzítésre semmiféle pácot nem igényelnek. Ha ezekkel festenek, akkor a festékesbe rendszerint szódát, szappant, foszforsavas nátriumot, boraxot, glaubersót, szénsavas káliumot, konyhasót adnak. Ide tartoznak pl. a Kongovörös, a krizaminek, a benzopurinek stb., ugyszintén a Cassella-féle diaminfestékek, a primulin és mások. Ezek között az utóbbiak között van sok olyan, melyek a roston diazotálva (azaz salétromos savval kezelve) olyan diazovegyületeket alkotnak, melyek ugyancsak a roston különböző előhívókkal (aminekkel, fenolokkal) újabb (többnyire tartósabb) színeket adnak.

Az oxiazofestékek közt sok olyan van (különösen a  $\beta$ -naftol származékai közt), melyek a roston is előállíthatók. A festésnek ezen igen érdekes módja, mely mindinkább tért hódít, lényegében abban áll, hogy a portékát az  $\alpha$ - vagy  $\beta$ -naftol lúgos oldatában áztatják s azután a diazovegyület oldatával érintkezésbe hozzák, mire az oldhatatlan festék a roston és annak belsejében lerakódik. A P.-festés legtöbb tudást igénylő módja az, amelynél a portékát előbb valamely fémsó oldatával (alumínium-, vas-, króm-, nikkel- stb. sóval) pácolják s azután az illető festőanyaggal kifestik. Így festik pl. az oxazinfestőanyagokkal (gallocianin, prune), a nitroso festőanyagokkal és ortokinonoximekkel, az antrakinon festőanyagokkal (p. alizarin), az alizarinsárgával s az eozinnel. A festésnek ez a módja többnyire tartós színeket szolgáltat. A keletkezett szín függ nemcsak a festőanyagtól, hanem épp úgy az alkalmazott pác-sótól is; a festék tehát csak e két tényező együtthatásából származik.

Így az alizarin (sárga, oldhatatlan test) a következő színeket adja: alumíniumsókkal vöröset és rózsaszínt; vasoxidsókkal ibolyaszínt és feketét; alumíniumsókkal kevert vassókkal barnát, krómoxidsókkal csokoládébarnát stb. Ha a kelmét a törökvörösolajjal is pácolják, akkor a híres törökvöröset nyerik. Hasonlóan járnak el az úgynevezett természetes, állati és növényi eredetű festőanyagok egy részénél is (pl. kékfa, berzsenyfa, sárgafa stb.) Az *anilinfeketé*t a roston anilinsóknak oxidációja révén állítják elő. A festés módja, hogy a P.-ot oly festékesbe teszik, mely p. 16—20% sósavat (21° Bé), 20% kénsavat (66° Bé), 14—20% nátriumbikromátot és 10% ferroszulfátot tartalmaz. A megfestett P.-ot szappanozzák és utólagosan olyan oldatban, mely ferroszulfátot, nátriumbikromátot és kénsavat tartalmaz, oxidálják. Ez az utólagos oxidáció szükséges, mert ha ezt elhagyják, akkor a portéka megzöldül. Legfontosabb az anilinfeketének a színnyomásnál való alkalmazása (l. *Színnyomás*). A festésnek egy igen fontos módja az indigóval való festés (l. *Indigó*). A *lent* hasonló módon festik, mint a P.-ot. Ez a rostanyag azonban a festéket nehezebben veszi fel, mint a pamut.

**Pamutárúk csinozása**, l. *Csinozás*.

**Pamutbársony**, l. *Bársony*.

**Pamutcérna**, két vagy több fonal összesodrásból ered. Előnye, hogy sokkal szilárdabb, mint az azonos vastagságú egyszerű fonal.

**Pamutcsinvat**, l. *Pamutcsözetek*.

**Pamutfehértés**, l. *Pamut*.

**Pamutfestés**, l. *Pamut*.

**Pamutfonal**, l. *Pamut*.

**Pamutfonás**, l. *Pamut*.

**Pamutipar**, l. *Pamut*.

**Pamutkelmék**, l. *Pamutcsözetek*.

**Pamutkötél** és *pamutcsinór*, durvább számú pamutfonalból készült árú. A kötelek erőátviteli célokra s szelfaktor rendszerű fonógépek hajtására használatnak, a zsinórok pedig orsók hajtására.

**Pamutpapiros**, l. *Pergamenpapiros*.

**Pamutcsövés**, l. *Pamut*.

**Pamutcsözetek** leginkább vászonkötéssel készülnek s a fonal finomsága (Na), a szövés tömörsége s az árú csinozása szerint a következő elnevezést nyerik: *Tömött szövésűek*: 1. a *kattun* v. *molino*, illetőleg festővászon, melyet Na = 16—30 finomságú fonalból, pro cm. 16—24 fonallal szőnek. Ezt részint festve színesre nyomtatva, részint fehéritve használják. Válfajai a *nanking* (l. o.), továbbá a *sirting*, illetőleg a *bélészászon* és *ingzászon*, nemkülönben a *domestic* és a *creas*, mely erősebb minőségű az előbbieknél. 2. A *kaliko* (l. o.), a *perká*, mely Na = 60—124 finomságú fonalból készül, leginkább festik, a fehéritettet *chiffonnak* (l. o.) nevezik. *Ritka szövésűek*: 1. a *muszlin* (l. o.); legfinomabbját *zefirnek*, a közepes minőségűt *organtinnak* (l. o.) nevezik; 2. a *tarlatan*, a legkönnyebb pamutruhaszövet, Na = 100 fonalból készül, pro cm. 13 fonallal; 3. a *kanavász* (l. o.). A vászonszövésen kívül használatos a sávoly szövés is. A sávolykötésű árukat, ha háromfonalas egyszerű sávolykötéssel készülnek *csinvatnak* (l. o.), ha négyfonalas kettős sávolykötéssel készülnek, *fonalgónak* (l. o.) nevezik. A festett s nyomtatott fonalgót *kretonnak* (crétonne) mondják. A bolyhosított sávolykötésű árukat pedig *barchentnek* (veleznek). Az atlaszkötésű árukat rendszerint ötfonalasan szövik, s ekkor *szatinnek* mondják. L. *Alapkötés*. — A *madapollam* kelet-indiai neve egy durván keresztbezőtt P.-nek.

**Pamutcsinór**, l. *Pamutkötél*.

**Pan** ... (gör.), összetételeiben a. m. minden ... összes ...

**Pan** (állat), az emberszabású majmok (l. o.) családjába tartozó csimpánzok újabb tudományos nemi (genus-) neve. A név *Oken*-től ered. L. *Csimpanz*.

**Pán**, az ókorban a dél-görögországi Arkádia pásztornépének istene, kinek tisztellete Arkádiából kiindulva az egész görög világban elterjedt. Az isten alakját bakkecske-formájúnak képzeltek (a törzse emberi, csak szarvai vannak, de bak-lába és farka s bozontos szőre van, l. az *ábrát*). A pásztorok képzelete — s ennek alapján a pásztorköltészet — kifogyhatatlan volt Pán alakjának, életének, szokásainak kiszínezésében. Hol egyszerűen a pásztorélet beosztását, a pásztor apró szórakozásait vitték át Pán életébe (a



déli órában fejét pihenésre hajtó s napnyugta után pásztorsípot fújó Pán a képzőművészetnek is kedvelt motivuma), hol pedig önálló motivumokkal is gazdagították az istenség alakját (az erdei nimfákkal játszadozik, a legelőt felfrissítő holdfény megszemélyesítőjével, Selenével, szerelmeskedik s Dionysos isten mámoros kíséretében is jól érzi magát). Mint a többi erdei isten, úgy Pán is

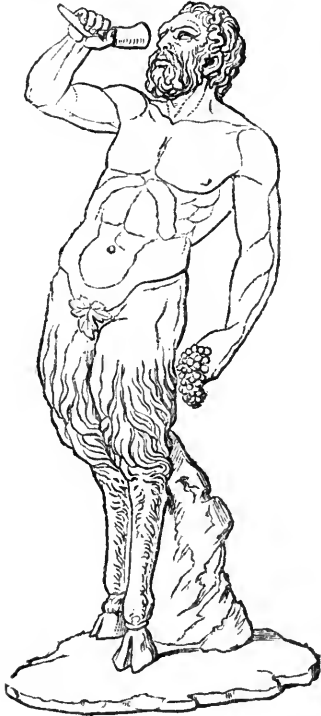

Pán (Firenze).

gyakran leli kedvét az emberek, állatok rémítésében. Ha a nyáj hirtelen megriadt, azt mondták, hogy P. ijesztett rá s ezért a *páni félelem* (*pánik*) az embertömegek rémületének is közmondásos kifejezésévé vált. A K. u. sz.-ok vallási spekulációi Pán nevére a gör. πᾶν (a. m. mindenség) szóból származtatva, a szerény pásztoristent megtették a természet megszemélyesítőjévé, az egész természetéltető erejévé. Ebben a spekulatív értelemben, melynek az eredeti Pán fogalmához már semmi köze, P. kultusza az antik életvidám természetimádás egybefoglaló kifejezésekként szerepelt s ezért azt a legendát, mely szerint Tiberius császár korában Enában egyszer hajósok a tengeren azt a kiáltást hallották, hogy «a nagy Pán meghalt» (l. *Plutarchos*, De defectu oracul. 17), utóbb úgy értelmezték, hogy ez az antik vallás bukását s az új vallásnak, a kereszténységnek megszületését jelenti (v. ö. *Reviczky*, Pán halála).

**Pán**, több szláv nyelvben, különösen a lengyelben és tótban a. m. úr, fejedelem, király.

**Pánác** (növ.), l. *Opopanax*.

**Panacea** (a gör. *Panakeia* latinositott formája, tulajdonképen a. m. *mindent gyógyító*, minden baj ellen való csodaszer). Az orvosok képzeletét régtől fogva izgató csodaszer nevére a görögök megszemélyesítve Asklepios orvos-isten leányának mondták, a középkori alchimisták pedig a maguk különböző preparátumait is P. névvel nevezték.

**Panache** (franc. ejtsd panás), a. m. tollbokréta.

**Panachée levelek** (növ.), a többnyire fehéren csíktolt v. sávós levelek kertészeti megjelenése, a tudományos leírásban *folia variegata*. A sávok, csíkok helyett kisebb foltok is jelentkezhetnek; a szín lehet a fehéren kívül sárga is (nem tévesztendő össze a klorózással). A P.-en a foltok, sávok helyén a kloroplaszt zöld színe nem alakult meg.

**Pánád** (*Pánade*), kisk. Kis-Küküllő várm. hosszúaszói j.-ban, (1910) 976 román lak. (Tr. R.)

**Panade** (franc. ejtsd: panád), zsemlyemorzsából tejjel, húslével, vajjal és tojással készült pépszerű étel.

**Panaetios**, Rhodosból, szül. Kr. e. 180 körül, megh. Kr. e. 110 körül. Diogenes tanítványa, főtérjesztője a stoicizmusnak Rómában. P. a régi stoicizmus elveinek merevségét enyhítette, általában kevésbé dogmatikus volt, bevallotta, hogy a tökéletes bölcseségtől távol áll, a külső javak értékét nem tagadta, a vallási fölvilágosodás mellett harcolt. Műveiből kevés töredék maradt ránk. V. ö. *Schmekel* A., Die Philosophie der mittleren Stoa (Berlin 1892).

**Panágia** (gör. *panhagia* a. m. egészen szent), a gör. egyházban: 1. a boldogságos Szűz Mária mellékneve; 2. megszentelt háromszögű darab kenyérke, melyet a görög szerzetesek, növendékpapok és más jámbor személyek az étkezés után imádság és meghatározott szertartások között magukhoz vesznek; a tányért, amelyen fekszik, panagiarionnak nevezik; 3. egy kisebbszerű domború kép, rendszerint a boldogságos Szűz Mária képével, melyet láncra a nyakba akasztva, mellette visel a püspök. A képet gyakran kereszt helyettesíti apátoknál és prépostoknál.

**Panainos**, ógörög festő, l. *Görög művészet*, 3.

**Panakeia** (gör.), l. *Panacea*.

**Panakka**, város, l. *Bhutan*.

**Panakokofa**, a délvidékről forgalomba hozott nagy fajsúlyú fák egyike, melyeket kereskedelmi gyűjtőnéven vasfáknak mondunk. Botanikai hovatartozásukat rendszeren nem is ismerik.

**Panama**. 1. *P. (Republica del Istmo*, térképét l. *Amerika* cikknél), *köztársaság* Közép-Amerikában, a Karibi-tenger, a Csendes-oceán, Costarica és Colombia köztársaságok között, az é. sz. 7 és 9° 40', a greenwichi ny. h. 77° 20' és 83° 30' között fekszik. Területe 86.250 km<sup>2</sup>, (1920) 401.428 lak. Keverék nép lakja, kb. 25.000 fehérbőrű, 350.000 indiánus és mesztic, 40.000 néger és 3500 kínai. *Felülete*. P. a San Blas-öböl és a Rio Bayano csendes-oceáni torkolata között csak 46 km. széles, de eléri a 750 m. magasságot, P. és Colon városok között 55 km., 64 m. magassággal a vízválasztón. Öblökben főleg a csendes-oceáni part gazdag. P.-án a Kordillerák vonulnak végig, Ny. részében a Veragua, K. részén a Chepo-Kordillerák borítják. Legmagasabb csúcsai a Chiriqui tűzhányó (3430 m.) és a Cerro Santiago (2827 m.), *Vizei* rövid folyásúak, de bővizűek, a Karibi-tengerbe ömlik a Chagres, a Csendes-oceánba a Panugo, Bayano és Tuira. Főbb kikötői: P., Colon a csatorna bejáratánál, Almirante és Bocas de Toro. *Eghajlata* forró, Colon évi középhőmérséklete 26·2°, a legmelegebb április és a leghűvösebb február közötti különbség csak 1·9°. Évi csapadékösszege a buja erdők borította Atlanti partokon 3100 mm., a csendesocéáni füves, szavannás vidéken 1500 mm. körül van. *Gazdasági* termelése még kezdetleges, ipara jelentéktelen, kisebb aranybányászata van. Hatalmas barnaszén telepei vannak a Chiriqui laguna vidékén. A kaucsukot az indiánusok gyűjtik, de a partmenti lakosság is termeli. Kávét P. nyugati részén termelnek, kiviteli cikkei még: a kókuszdió, banán, mahagóni-fa, festékfák, szarsza-

parilla, ipecacuanha, kopaiva-balsam. Állatnyesztése jelentős. *Kereskedelme* átmeneti és nagyobb szabásúvá a P.-csatorna forgalma teszi. Vasutai 480 km., épülőben még 460 km. Költségvetése 1920-ban 1.49 millió angol font bevételt, illetőleg kiadást tüntet fel. Pénzegysége 1904 óta a balboa, amely egyértékű az északamerikai aranydollárral. Van ezüst pezoja is; 2 ezüst pezo = 1 arany balboa. *Közoktatása* fejlett; van több középiskolája és egy egyeteme. Allami színei: kék, fehér, vörös. Címerét l. a *Cimerek* cikkhez csatolt II. színes képmellékleten. P. élén a 4 évre választott, újból nem választható elnök áll, 7 tartományi kormányzója van. A képviselőház 32 tagból áll, akiket 4 évenként választanak.

*Története.* P. a spanyoloknak első amerikai szárazföldi települési helye, 1502. fedezte fel Kolumbus. 1508. Hojeda gyarmatosította. Már a középkorban Porto Bello és P. között bonyolódott le a transzamerikai forgalom. 1821 nov. 28. megszűnt a spanyol uralom és Colombia-köztársasághoz csatlakozott. P. fellendülése a Lesseps-féle P.-csatornavállalat teljes csődje után kezdődik, midőn a csatorna megépítését az Északamerikai Egyesült-Államok vették kezökbe. 1903 nov. 3. elszakadt Colombiától és önálló köztársasággá alakult, amit az Egyesült-Államok azonnal elismertek. Costaricával 100 év óta állandó határvillongásai voltak, de ezek önállóvá alakulása után, 1910. döntőbírósként megállapított határkitűzéssel befejeződtek. Az új köztársaság a P.-csatorna övére vonatkozólag szerződést kötött, amely az Egyesült-Államoknak minden időkre felségjogot biztosít a csatornaöv mentén. Alkotmánya 1904 febr. 13. kelt. 1917. az Egyesült-Államok kényszerítésére P. is hadat üzent Ausztria-Magyarországnak; de ennek hatása csak a konzulok eltávolításában jelentkezett. 1921. Costa Ricával ellenségeskedés tört ki, de az Egyesült-Államok föllépése az ellentétet kiegyenlítette.

*Irodalom.* Reclus, P. et Darien, voyages d'exploration, Paris, 1881; Wegener, Reisen im Westindischen Mittelmeer, Berlin 1904; Valdés, Geografía del istmo publique de P., 2. kiad., New-York 1905; Edwards, P. the Canal, the Country and the People, London 1911; Lindsay, P. and the Canal To-day, L. 1912; Pensa, La République et le Canal de P., Paris 1906.

2. P., fővárosa P. köztársaságnak, a kormány és püspökség székhelye a Csendes-óceánba kinyúló földnyelven, (1917) 61.369 lak., éghajlata egészségtelen, van székesegyháza, kormányzósági palotája. Colonnal a 75 km. P.-vasút köti össze. P. élénk tranzit-forgalom színhelye volt, újabban ismét virágzásnak indult a P.-csatorna építésével, majd megnyitása óta fontos helye a nemzetközi forgalomnak. 1518-ban alapították, mai helyén, miután a fibustierek elpusztították, 1673-ban újjáalapították.

**Panama**, a P.-botrány és a P.-per (l. o.) óta elterjedt megjelölése a vesztegetéssel kapcsolatos csalásnak, ebben a tekintetben rokon a magyarban régebb időtől fogva használt *sápolás* kifejezéssel. Belőle származik a *panamista* szó, mely jelenti a visszaélés útján joggalanszerűen haszonra szertevő embert. L. még *Panamino*.

**Panama-csatorna**, mesterséges víziút Közép-amerikában, a Csendes-óceánt az Atlanti-óceán-

nal köti össze s ezért interoceánikus csatornának is szokták nevezni. Készítésének gondolata már a legelső hódító spanyolokban is felmerült, de ezt csakhamar elfeledték. A terv pozitívabb alakban akkor került ismét elő, amikor Kalifornia nagy aranymezőit fölfedezték (1848) s ekkor a magyar *Türr* tábornok kezdeményezésére ala-

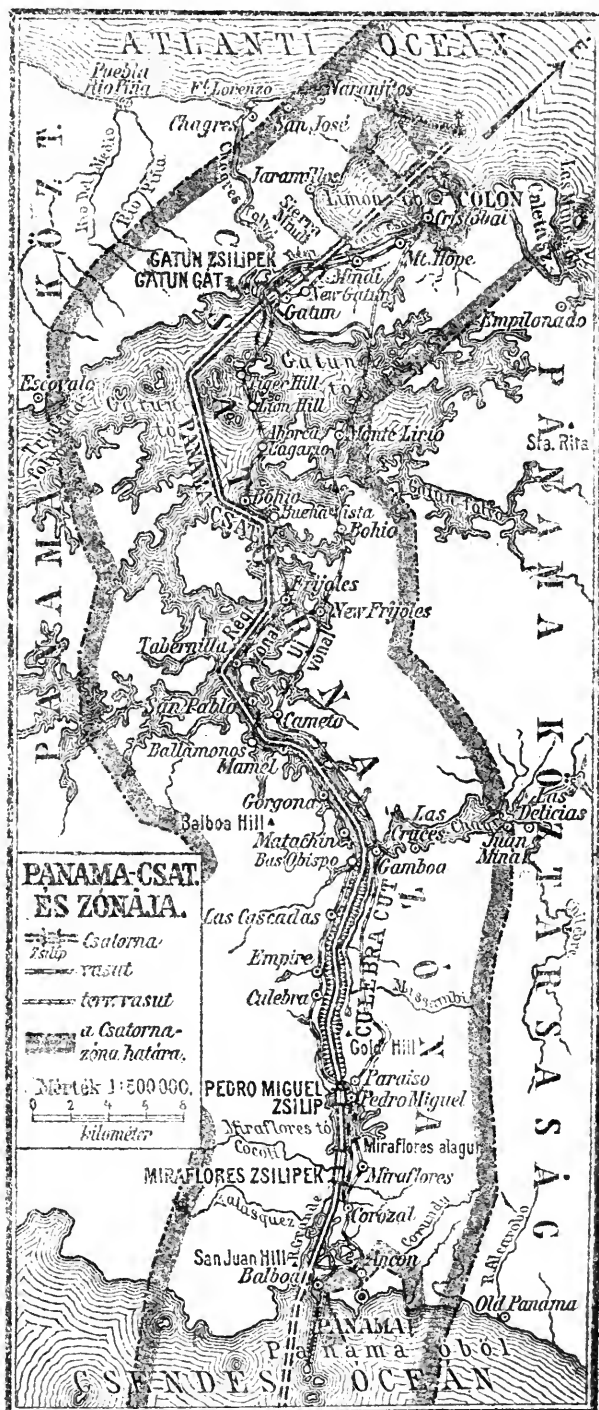

kult a Société internationale du Canal interocéanique, amely két expedíciót küldött ki a csatorna helyének és tervének megállapítására. A suez-i csatorna nagy anyagi sikere buzdító volt a P. készítésének tervére is és ezért még 1879. *Lesseps* Ferdinánd gr., a suez-i csatorna tervezője, több mérnökkel a helyszínére ment és 1880 febr. 14. elkészült a tervvel, amely szerint a nivó-

csatorna költségei 843 millió frankra voltak előirányozva. A társaság megbízásából még 1878. *Bonaparte-Wyse* megnyerte a csatorna építésére az engedélyt Colombia államtól s 1881. megkezdték a csatorna ásását. *Lesseps* terve szerint 73 km. hosszú nivócsatorna volt tervbe véve, amely vízszintes vonalban kötötte össze a két oceánt, teljesen átvágva az ott levő 102 m.-es magaslatot. Szélessége a síkságon 50 m., a hegyek közt 28 m.-nyire volt megállapítva. Colontól kiindulólág nagyjában az 1850—56. épített vasútvonalat követte volna a csatorna, 10 km. után Gatunnál elérve a Rio Chagrest, ezt használta volna föl a kanyarulatok átvágásával Obispóig (46 km. Colontól), Culebránál áttörte volna a két oceán vízválasztóját s a Rio Grande medrének a fölhasználásával jutott volna Panamához. A tetemes költségtöbblet miatt később kénytelenek voltak áttérni a zsilipes csatorna tervére. Azonban a Chagres folyó áradásai folytonosan nagy károkat okoztak s azért az árvíz elvezetésére drága oldalcsatornákat kellett készíteni s így 1888. a munkának csak alig egyharmada volt befejezve. 1889-ben a társulat 2245 millió frank adóssággal kénytelen volt csődöt mondani. Ez óriási botrányt keltett. Wyse kieszközölte Colombia államtól az eredetileg csak 1889-ig szóló építési engedély meghosszabbítását 1910-ig; sikerült 1894. új részvénytársaságot hozni össze 65 millió frank alaptőkével. 1902. az Egyesült-Államok a Panama-társaság engedélyeit és jogait 40 millió dollárért megvásárolta s elkezdett tárgyalni Colómbiával 1903. jan. 23., hogy adja át a csatornától mindkét oldalon 6 angol mérföldnyire levő földsávot minden jogával együtt 100 évre, ezért fizetett volna 10 millió dollárt egyszerre és 250,000 dollárt évente. De ezt a colómbiai szenátus aug. 17. nem fogadta el, mire a kis Panama departamento nov. 3. magát önálló köztársasággá nyilvánította s az említett összegért minden jogot örökre átadott, kikötve azt, hogy a csatornazóna semleges maradjon. Csak a zónán belül levő Colon és Panama városok maradtak meg Panama köztársaság tulajdonában. Az Egyesült-Államoktól összeállított csatornabizottság (Canal-commission), élén F. J. Wallace vezető mérnökkel, elkészítette az új terveket. Kezdetben a nivócsatorna mellett határoztak, de 1906. mégis a zsilipes csatornát fogadták el. Igen sok baj volt a munkásokkal, mert a benszülött és néger munkások igen keveset dolgoztak, az európai és amerikai munkásokat pedig a klíma, járványok pusztították. Minthogy a Culebra-átvágást is a tervezett 200 lábnyi szélesség helyett (62·5 m.) 300 láb szélesre (92 m.) változtatták, a csatorna építésének költségei tetemesen megnövekedtek. Az egész csatorna hossza így 75 km., Colónból kiindulva 11 km. út után a hajó a gatuni zsilipekhez ér, amelyek a Chagres vizét duzzasztják 26 m. magas tóvá, 3 kamara-zsilippel lehet ide a hajóknak bejutniok. A tó után következik a Culebra-átvágás, majd a Pedro-Miguel-zsilip, azután 17 m. magas szintű rész, amelyből a sósai kettős zsilip víz le Panamához. 1914 júl. 1. megnyitották a kereskedelmi forgalom számára; későbbre tervezett ünnepélyes felavatása az időközben kitört háború miatt elmaradt. 1915 áprilisban a

Culebra lejtőjén támadt csuszamlás rövid időre megakasztotta a forgalmat; 1915 szeptemberben és októberben végzetesebb földcsuszamlás történt, amely miatt hét hónapig szünetelt a forgalom s az Egyesült-Államoknak a csatornában haladó három hadihajója alig tudott visszatérni. A P. biztosító munkálatai az 1917. számtás szerint is többé kerülnének 200 millió dollárnál, miért is az Egyesült-Államokban újra fölvetették a Nicaragua-csatorna tervét. 1916—17-ben 1876, 1917—1918-ban 2130, 1915—20. összesen 10.388 hajó haladt át a P.-n; a forgalom eredménye nagyon alatta maradt a várakozásnak.

*Irodalom.* Reclus, Le canal interocéanique, Paris 1879; Zöllner, Der P., Stuttgart 1882; Rodriguez, The P., London 1885; Wyse: Le Canal de P., Paris 1886; Garçon, Histoire du canal de P., u. o. 1886; Lesseps, Le canal de P., a londoni földr. társ. irataiban 1888; Polakovszki, Panama- oder Nikaraguakanal, Leipzig 1893; Sonderegger, L'achèvement du canal de P., Zürich 1902; Abbot, Problems of the P., London 1905; Report of the Board of consulting engineers for the Panama canal, Washington 1906; Annual Reports of the Isthmian Canal Commission, u. o. évente jelenik meg; Forbes—Lindsay, P., Philadelphia 1906; Baunau Varilla, Le détroit de P., Paris 1907; van Elzelingen, Het P., Groningen 1907; Grier, On the Canal zone, Panama, Chicago 1908; Regel, Der P., Halle 1909; Jouson, The P. canal, London 1915.

**Panama-csatornaöv** (*Panama Canal Zone*), a Panama-csatorna mindkét oldalán a csatorna partjaitól 8—8 km.-nyi távolsáig terjedő terület, az északamerikai Egyesült-Államok birtoka. 1902., amidőn már végleg elhatározták, hogy az Unió a csatornát kiépíti, az Unió szenátusa elnökét felhatalmazta, hogy a colómbiai köztársasággal szerződést kössön és így a Panama-csatorna mentén az Uniónak biztosítsa a közigazgatást és bíráskodást. Colombia Panama departamentójának elszakadása után és önálló köztársasággá való megalakulásakor (1903 nov.), az Unió a Panama Köztársasággal megkötötte a szerződést. A szerződés főbb pontjai szerint: az Unió egyszersmindenkorra 10 millió dollárt fizet, 1911-től kezdődőleg pedig évente  $\frac{1}{4}$  millió dollárt kap a Panama Köztársaság. Az Unió ennek ellenében feltétlen rendelkezési jogot nyert a csatorna mindkét oldalán 8—8 km. széles sávon (*Canal Zone*), a Panama-öböl Perico, Naos, Culebra és Flamenco szigetein is, valamint a tengerparton a bejárattól 3 mérföldnyi távolsáig és minden olyan területre és vízre, amelyre az Uniónak a P. mentén annak bármiféle érdeke szempontjából szüksége lenne. Joga van itt az Uniónak erődtímenyeket építeni, szárazföldi és tengeri haderejét és szükség esetén rendőrségét igénybe venni. A P. területe 1128 km<sup>2</sup> és lakóinak száma (1917) 31,048.

**Panama-fa** (növény) a. m. *Quillaja-kéreg* (l. o.).

**Panama-földszoros**, a középamerikai földszoros legkeskenyebb része az Ísztmus délkeleti részén, a Colombia-államból kivált Panama köztársaság területén, ott, ahol a középamerikai hegységrendszer a délamerikai Kordillerákhoz való csatlakozás végett átfordul s délre nyílt ívben elzárja a két oceánt. Legkeskenyebb helyén San Blas kikötő és a Bojano-torkolat közt csak 46 km. széles, de itt a hegyek 750 m. magasra emelkednek. Csak Panama és Colon közt sülyed le a vízválasztó 80 m. magasra. Itt épült meg a *Panama-csatorna* (l. o.). A földszoros kristályos

közetekből felépült hegyláncdarab, talaja laza málladék, növényzete forróégövi szavanna, lakossága gyér.

**Panama-kalap**, l. *Carludovica*.

**Panama-kéreg** (növény), a. m. *Quillaja-kéreg* (l. o.).

**Panama-kötés** v. *szalmakötés*, a vászonkötésnek (l. *Alaphkötés*) módosulása. Ennél ugyanis 2—6 fonal közösen halad, amiáltal kokkaszerű mustra keletkezik. — *Panamaszövet*, a P.-kötéssel ellátott szövet.

**Panama-per**. Mikor *Lesseps* (l. o.) vállalata a Panama-csatorna elkészítésére 1888 dec. megbukott, ezzel nemcsak a részvényesek 1500 millió frankja veszett el, hanem bűnpör indult meg ellene és fia, Charles ellen. E bűnpör csakhamar nagy politikai botrányra fajult. A francia képviselőházban a nacionalisták (Boulangier volt hívei) azzal vádoltak 510 republikánus képviselőt (köztük hat volt minisztert), hogy 2—3 millió frankot vettek fel a társaságtól, mely még egyes lapok és bankok megvesztegetésére is nagy összegeket fordított. A tulajdonképeni bukás-pörben a két *Lesseps*t, *Fontanet*, *Cottu* és *Eiffel*t a bíróság 1893 febr. 9. nagyobb fogházbüntetésre, a megvesztegetési pörben pedig márc. 11. *Lesseps* Charlest 1 évi, a volt közmunkaügyi minisztert, *Baïhau*-t, aki bevallotta, hogy 750,000 frankot kapott, 5 évi börtönrre ítélte. A vesztegetők közül *Reinach* báró öngyilkos lett, *Herz* és *Arton* megszöktek. Minthogy a botrányos P. a köztársaság tekintélyének nagyon ártott, Carnot elnök beszüntette a további nyomozásokat. Egy-két nevesebb politikusnak azonban egy időre vissza kellett vonulnia a közéletől (*Floquet*, *Rouvier*, *Freycinet*). 1896-ban elfogták *Artont* Angliában, ki újabb leleplezéseket tett, mire 1897. egy újabb P. kezdődött, de az esküdtszék a 7 vádlottat 1897 dec. 30. felmentette. V. ö. *Chiché*, *L'affaire de Panama* (Bordeaux 1896).

**Panama-szoros**, l. *Panama-földszoros*.

**Panama-szövet**, l. *Panama-kötés*.

**Panama-társulat**, l. *Panama-csatorna* és *Panama-per*.

**Pánamerikai kongresszus**, l. *Pánamerikánizmus*.

**Pánamerikánizmus**, annak a politikai és gazdasági mozgalomnak a neve, mely az északamerikai Egyesült-Államokban keletkezett a XIX. sz. végén s az a célja, hogy az összes amerikai köztársaságokat az Unió politikai és gazdasági befolyása alá juttassa. A mozgalom céljainak megvalósítására és a közös érdekek apólasására több *pánamerikai kongresszust* tartottak. A P. ellen Braziliában ellenhatás támadt, melynek célja a délamerikai államok szorosabb egyesítése s az Unió befolyása alól való kivonása. Mexikó és a középamerikai kis köztársaságok erősen érzik az Unió politikai és gazdasági nyomását. V. ö. A. H. *Fried*, *Panamerika* (Berlin 1910).

**Panamino** (olaszos kicsinyítése a *panama* szónak, vonatkozással a botrányra, mely a Panama-csatorna-társulat bukásával járt) a. m. kisebb botrány; nevezetesen ezt a kifejezést használták a Banca Romana botrányára, amely 1893. Giolitti miniszterelnök bukását okozta.

**Panard** (ejtsd: —nár), *Charles François*, francia dalköltő, szül. Courvilleban (Chartres mellett) 1694 körül, megh. Párisban 1765 jún. 13. Számos sikerült dalt írt, állítólag ittas állapotban, s több a maga korában népszerű vaudevillel és víg operát. Megjelent: *Oeuvres choisies* (1803, 3 köt.).

**Panaria**, a Lipari-szigetek (l. o.) egyike, területe  $3\frac{1}{3}$  km<sup>2</sup>, (1911) kb. 700 lak.

**Panaritium** a. m. körömméreg.

**Panaro**, folyó Felső-Olaszországban. Scoltenna néven az Etruszk Apennineekben ered, 57 km.-en hajózható, Bondeno alatt jobbról a Póba ömlik.

**Panasz** általában valamely sérelem orvoslására irányuló írásbeli v. szóbeli előterjesztés. A P. előterjesztésének megkönnyítésére egyes intézményeknél (posta, vasút, hajó) P.-könyv áll a közönség rendelkezésére. Megkülönböztethető még: a közigazgatási bírósághoz intézhető magán-P., melyet a közigazgatási eljárásban érdekelt magánfelek, és a hatósági P., melyet egyes hatóságok (főispán, tiszti főügyész) használhatnak. Semmisségi P. a büntető eljárásban használható jogorvoslat.

**Panaszkönyv** (*vasúti*). Minden vasúti állomáson, abból a célból, hogy az utasok és a szállító felek esetleges panaszait — nevük, állásuk és lakásuk megjelölésével — beírassák, lapszámozott P. van. A panaszt az állomás tartozik felsőbbségének azonnal eredetiben beküldeni, amely arra mielőbb választ tartozik adni, és a panasszal együtt azt a Vasúti és hajózási főfelügyelőségnek is bejelenteni. Panaszt szóval is lehet tenni. (Vasútüzleti Rendtartás 11. §.; Vasúti Üzletszabályzat 7. §.).

**Panathenaia**, *panathenaii versenyjáték*, l. *Panathénei ünnep*.

**Panathénei ünnep**, Athén város legnagyobb ünnepe városvédő istenének, a gigászok fölött diadalmas Athénának tiszteletére. A hagyomány szerint Erichthonios alapította, de Theseus fejlesztette ki, midőn Attika községeit egységes állammá szervezte. Volt évenként tartott *kisebb* P. és a *nagy* P., melyet minden 5. évben, az Olimpiász 3. évében, Hekatombaion (júl.—aug.) havának 24—29. napjain ülték meg az athloteták (l. o.) rendezése mellett. Ekkor rapszódok szavaltak homéroszi részleteket, voltak továbbá kocsí-, birkozó- és zenei versenyek. A győztes birkozó Athéna szent olajfájának leveleiből font koszorút és olajjal telt nagy díszes agyagvázát kapott. Az ünnep fénypontja az utolsóelőtti napon, Athéna születésnapján, az összes polgárok és zsellérek ünnepi menete (l. *Pompa*) volt, mely athéni nőktől szőtt és gazdagon himzett sáfrányszínű köpenyt (l. *Peplosz*) vitorla módjára kifizítve egy kerekeken tolt hajón vitt fel a várba. Ezt a menetet ábrázolta Pheidias híres dombormű-sorozata a Parthenon-templom falán. Az utolsó napon egy hajóverseny után nagy hekatomba-áldozat volt, melyet néplakoma követett.

**Panax** *L.* (növény), az Araliaceae család génusza; 6 faja Kelet-Indiában, Kelet-Ázsiában és Észak-Amerikában terjedt el. Fűvek. Gyökerük v. gömbölyűen, gumósan megdagadt v. hosszú, elágazó. Leveleik ötös; 4-es örökben elhelyezett. Ernyőjük



hosszú kocsányú, olykor 1—3 oldalsó gyengébb kocsányú kisebb ernyővel. Az ernyő poligám virágú. Kissé húsos külsejű termésük 2—3 üregű. A *P. ginseng* C. A. Mey. hosszú orsóalakú gyökere (ginzeng-gyökér) elágazó végével és vastagabb gyökér-ágaival kis emberalaknak tünik (*Ginzeng* kínai szó, a. m. emberke). A kínaiak és japánok orvosoknak használják. Csodaerőt tulajdonítanak neki, minden betegséget gyógyítanak vele, már igen rég óta nagyban természetik, de a vadon termett gyökérnek nagyobb gyógyító erőt tulajdonítanak, ezért úgy kipusztították, hogy vadon már csak igen gyéren található. Az északamerikai *P. quinquefolius* L. gyökere is hasonló s noha Kínában egy ideig nagy mértékben pótolták vele az előbbit, mégis kevesebbre becsülik.

**Panay**, egyike a Filippi-szigeteknek a Vizaya csoportban 12,560 km<sup>2</sup> területtel, 743,646 lak. Rizs, dohány, cukornád, bors, jam, batáta, kakaó, ében-

*P.-ingek* (cotte rustre) is, melyek a gyűrűs *P.-ing* s a gyűrűs vasing között való átmenetelnek tekinthetők. Ezeket a még egymáshoz nem kapcsolott gyűrűket úgy varrták föl, hogy egymást félig takarták. Belőlük fejlődött a XII. sz.-ban már sok helyt szokásos *szemes P.* (cotte de mailles), melynek gyűrűi egymáshoz voltak szögezve s ezt is, mint a gyűrűs vasinget, a derékszorító fölébe öltötték. Ezekon kívül voltak lemezkes (cotte maclée), pikkelyes vagy halháj és szaruból készült s vassal erősített *P.-ok* is, de mindinkább divattá vált a normann haubert, mert az eddig elősoroltak csak a törzset fedték. Újabban a hajók fedélzetén, valamint az erődök gátjain felállított gyorstüzelő ágyukat, meg a tábort ágyukat és tarackokat is *P.-zattal* (úgynevezett védőpajzs-szal) látják el, hogy a kezelő legénység a mö-

gött meghúzódva az ellenség puska-golyói és srapel repeszdarabjai ellen védetten láthassa el teendőit az ágyú körül (l. az 1. és 2. ábrát).

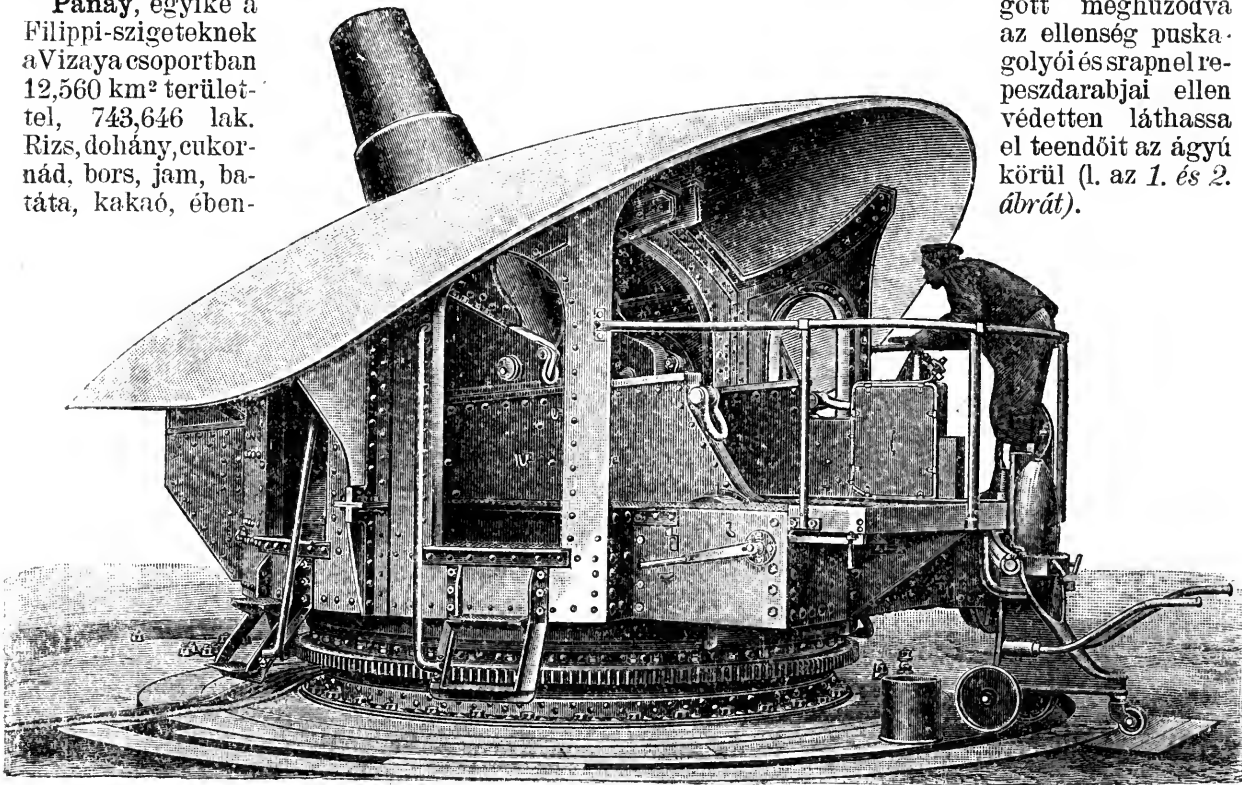

1. ábra. 28 cm. Krupp-féle tarack tengerparti lövegtalpban védőpajzs-szal.

és kampefa a fő termékei. Lakói a partokon a vizaja, belsejében a mundo és negrito törzshöz tartoznak. Főhelye Ylo-ilo.

**Pan cakes** (ang., ejtsd: penn kéksz, németül: *Pfannkuchen*), szilárdabb a felfujtnál, tojásból, lisztből és vajból készül, esetleg hússal töltve.

**Páncél**, 1. a test fődőzésére s az ellenséges fegyverek hatása ellen való óvásra szolgáló készülék, amely erős szövetre varrt gyűrűkből s pántokból, később teljesen érclemezekből állott. A *rostélyos P.-ing* (cotte treillissée) keleti eredetű bőr vagy vászon lorica, mely egymást keresztező bőr- v. ércpántokkal s ezek közelében nagyfejű szögekkel volt erősebbé téve. A *gyűrűs P.-ing* (cotte annelee) vasgyűrűkkel erősített bőr vagy vászon lorica. Később a vasgyűrűket egymáshoz kapcsolták s így keletkezett az önálló *gyűrűs vasing* (broigne, brugne, Brünne). Ezt derékszorító fölé öltötték. Voltak ezenkívül (XI. sz.) *láncos*

2. *P.*, az állattanban, l. *Bőrváz*.

**Páncélerőd**, l. *Erőd*.

**Páncéling**, l. *Páncél*.

**Páncélkocsi**, l. *Tank*.

**Páncéllemezek**, hajóknak, szárazföldi és tengerparti erődítményeknek az ellenséges lövedékek elleni megvédésére szolgáló nehéz vaslemezek. A *P.-től* elvárjuk, hogy a lövedék behatolásával szemben a lehető legnagyobb ellenállást fejtse ki, a lövedék becsapódásánál vagy áthatolásánál lehetőleg csak ártalmatlan repedéseket kapjanak. Az első *P.* közönséges 110 mm. vastag kovácsolt vasból készültek. Az ágyúlövedékek áttűtő erejének fokozatos növekedésével a *P.* vastagsága is 550 mm.-ig fokozódott (Duilio és Dandolo nevű olasz hajók). Mivel a kovácsolt vas *P.* még ilyen vastagság mellett sem voltak elég ellenállóképesek, öntött vas lemezekkel próbálták helyettesíteni, de az túlságosan merev, így

törékeny volt s ezért a P.-et boltozatosan építették. Nagy előrehaladás volt az acéllapoknak kovácsolt vas lapokkal való egyesítése, az u. n. Compound-lemezek. A XIX. sz. 80-as éveinek végén Schneider Creusot-ban acél- és nikkelt-öt-  
vözetéből készített P.-et, amelyek a többi P.-kel szemben kiváló erősségükkel, szívósságukkal és keménységükkel tüntek ki, úgy, hogy azóta a nikkelt-acél, vagyis az 5% nikkelt-öt-  
vöztött acél a P. alapanyaga maradt. 1890-ben a Krupp-gyár is megkezdte a P. gyártását s az ő — részleteiben nem ismert — eljárása szerint gyártják a P.-et a többi gyárakban is. A Krupp-féle speciál-acél P. ellenállóképessége 30%-kal nagyobb a korábbi nikkelt-acél P.-énél. A P.-et 5 m. hosszú, 2 $\frac{1}{3}$  m. széles és legfeljebb 500 mm. vastag darabokban öntik, hengerelik s ha szükséges, az edzés előtt hidraulikus úton a szükséges alakban hajlítják. L. még *Hajóvért*.

**Páncéllövedék**, keményöntésű gránát, páncélos célokra való lövészkor használják.

**Páncélos** a vaddisznó akkor, ha fenyves erdőben a fatörzsekhez dörzsölődik és oldalain a sertéihez annyi fenyő-gyanta tapad, hogy az kemény páncélt képez rajta. A páncél a lövést is felfogja vagy jelentékenyen gyengíti, s csak vedlés idején válik le cafatokban az állatról.

**Páncélosak** (*Dasypodidae*, állat), a Foghíjasok (*Edentata*) egyik családja. Nevüket a hátukat

szerezte automobil, amelynek kezelőlegénysége az ellenséges gyalogsági tűz és a srappell repeszdarabok ellen védve van. A P. ilyenformán alkalmas terepen egészen közel férkőzhetik az ellenséges rajvonalhoz s anélkül, hogy maga kárt szenvedhetne, géppuskáival és puskáival nagy pusztítást okozhat az ellenségben. Alkalmazása egyhelyben csak pár percre szorítkozhatik, mert az ellenséges tüzéség tüzének hálás célpontot nyújt.

**Páncélos cirkáló** a. m. vértés cirkáló (ném. *Panzerkreuzer*), l. *Cirkálók*.

**Páncélos cső**, l. *Cső*.

**Páncélos egér** (*Chlamydophorus*, állat), a Foghíjasok (*Edentata*) rendjébe, a Páncélosak (*Dasypodidae*) családjába tartozó állatnem. Fejüket és törzsük hátoldalát négyszögletes szarulemezekből álló páncél fedi, mely csak a hát középvonalában és a medence hátsó részében van a testtel összefüggésben. Legismertebb faj az Argentínában honos közönséges P. (*Chlamydophorus truncatus* Harlan). Alakja és életmódja a vakondkéhez hasonló. Teste 13, farka 3 cm. hosszú; vállmagassága 5 cm.

**Páncélos forgótorony** (vértés v. vértezett forgótorony, ném. *Panzerdrehturm*), l. *Páncéltorony*, *Erőd*, *Hajólövegek* és *Hajóvért*.

**Páncéloshajó** (ném. *Panzerschiff*), l. *Hajóvért* és *Vérteshajó*.

**Páncélos hal** (*Peristethus*, állat), a Páncélos aréu halak családjába tartozó csontos hal-nem. 6 faja ismeretes, melyek a Földközi-tengerben, az Indiai-óceánban és az Atlanti-óceán trópusi részében élnek. Legismeretesebb a malarnat (*Peristethus cataphractum* L.); testét 8 sorban elhelyezett csontlemezekből álló páncél fedi, melyek 8 fésűs élt alkotnak; háta vörös, oldala arany, hasa ezüstszínű;

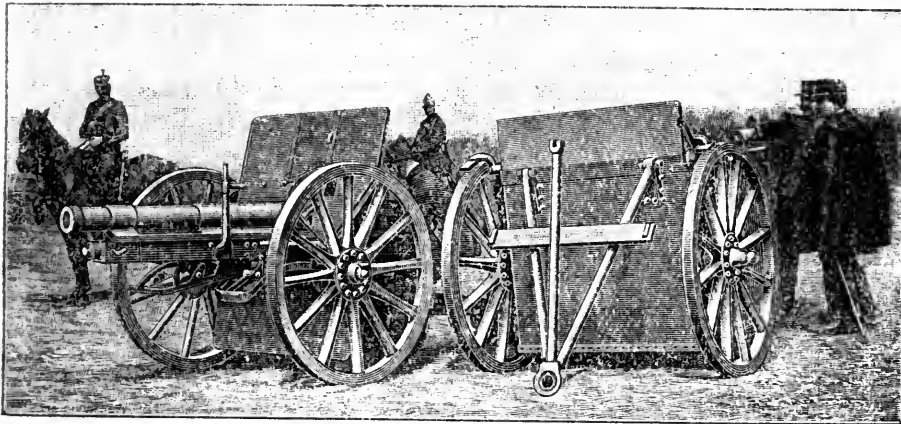

2. ábra. Román gyorstüzelő ágyú és lövészeres kocsí védőpajzsával.

borító páncéltól kapták. Dél- és Közép-Amerikában honosak. Idetartoznak az armadillók (*Dasybus*), matakók (*Tolypeutes*), tatuk (*Priontes*) és a páncélos egerek (*Chlamydophorus*).

**Páncélos állat** v. *öves állat*, l. *Armadillo*.

**Páncélosarcú halak** (*Cottidae* v. *Cataphracti*, állat), a Csontos halak (*Teleostei*) egyik családja. Az idetartozó 135 fajra jellemző, hogy széles szemgödör alatti csontjukat csontos lécc köti össze a kopolyúfedővel. Jobbára tengeriek; kevés fajuk félig sós vízben és édes vízben is él. Ragadozó életmódot folytatnak. Az idetartozó halnemek közül fontosabbak: a kölönték (*Cottus*), morgóhalak (*Trigla*), vértés kölönték (*Agonus*), reptülő halak (*Dactylopterus*), páncélos halak (*Peristethus*) és szárnyas lovacskák (*Pegasus*).

**Páncélos atkák** (állat), l. *Atkafélék*.

**Páncélos automobil**. Páncéllemezekkel teljesen beborított, puskákkal és géppuskákkal fel-

hátúszói barnásibolyaszíniűek, hasúszói vörösek, alsó úszói fehérek. Hossza 30 cm. A mélységben él, a partokat csak iváskor keresi fel. Húsa ízletes.

**Páncélos harsa** (*Loricaria*, állat), a Harsafélék családjába tartozó halnem. Amerika trópusi részeinek folyóiban 25 faja él. Legismertebb a közönséges P. (*Loricaria cataphracta* L.). Háta barna, hasoldala világosabb árnyalatú. Nagyon feltűnő tulajdonsága, hogy kormányúszójának első sugara rendkívül hosszú vékony fonallá nyúlt meg s ez a fonál oly hosszú, mint az állat maga.

**Páncélos kígyógyik** (*Ophisaurus*, állat), a Csúszómászók (*Reptilia*) osztályába, a Pikkelyes csúszómászók (*Squamata*) rendjébe, a Kígyóalakú gyík-félék (*Anguillidae*) családjába tartozó állatnem. Teste kígyóhoz hasonlóan megnyúlt, feje láthatóan elkülönült a testtől, farka vékony és hosszabb a test felénél. Elülső végtagjai teljesen hiányzanak, a hátulsók csenevész csontok. Ide-

tartozik pl. a seltopuzik (*O. apus* Pall.) és az tvegyik (*O. ventralis* L.); 1. *Seltopuzik* és *Üveggyík*.

**Páncélos krokodilus**, l. *Krokodilusfélék*.

**Páncélos rákok** (*Thoracostraca* vagy *Podophthalmata*, állat), a magasabbrendű rákok (*Malacostraca*) egyik alcsoportja. Az ide tartozó rákokra jellemző, hogy szemük mozgatható nyelen túl és hogy fej- és torszervényeiket mozgathatatlan szilárd páncél (cephalothorax) fedi. Nagyszámú fajukat négy rendbe osztják, ezek: 1. Kumaceák (*Cumacea*), 2. Hasított lábú rákok (*Schizopoda*), 3. Sáskarákok (*Stomatopoda*) és 4. Tizlábú rákok (*Decapoda*). L. *Rákok*.

**Páncélos vonatok**, páncélozott s ezáltal a puskaövedékek és srappell repeszdarabok ellen védett vasúti vonatok (l. az ábrát). Első ízben 1862. Alexandriánál, majd 1871. Páris mellett használták. Mindkét helyen kevés haszonnal. Előnyeik a transzváli bur háboruban tüntek ki. Céljuk rendszerint az, hogy nagyobb gyalogsági osztagot védelemmel helyezhessenek el benne és azt a szükséghez képest egyik helyről a másikra szállítsák. Miután a bennük elhelyezett csapat az ellenséges gyalogság és könnyű tüzérség ellen védve van, a P. egészen közel férközhetnek az ellenség állásához és ott hasznos felderítő szolgálatot végezhetnek. További feladatuk lehet az, hogy fölkelt vidékeken át löszert, élelmicikket

v. négyszögletes keresztmetszetű és nagyon finoman kihegyezett pengéje a legkitűnőbb acélból készült. Használata a törökök elleni háborúkból származott. Az volt a rendeltetése, hogy a törököknél divatos páncéling likacsain keresztül biztosabb szúrást tegyen lehetővé és mélyebb sebet ejtsen, mint a tompa hegyű kopja. Használaton kívül a P.-t a nyeregtakaró alatt a ló jobboldalán helyezték el.

**Panceri** (ejtsd: pancseri), *Paolo*, olasz zoológus, szül. Milanóban 1833 aug. 23., megh. 1877 márc. 12. mint a nápolyi egyetemen az összehasonlító bonctan tanára. Fontosak a tengeri csigák szabadsavkiválasztásáról, a tengeri állatok világításáról, a kígyók és a tarantella-pókok mérgeinek élettani hatásáról szóló vizsgálatai.

**Panchahuteur** (francia, ejtsd: pansáütör). Leblanc-tól eredő elektromos készülék egyenáramnak többfázisú áramra való átalakítására vagy megfordítva.

**Panchrestum**. Olyszertképzettek e néven a régi orvosok, különösen a bölcsék kövének keresése korszakában, mely minden betegséget meg tud gyógyítani.



Páncéltör.

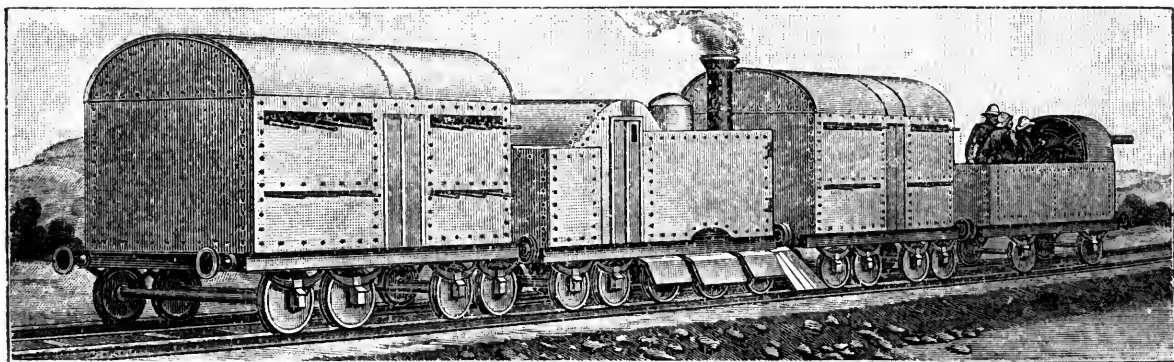

Páncélos vonat.

stb. szállítsanak. Ilyen értelemben használták Mafeking-nél, Kimberleynél és másutt, valamint nagy hasznát vették az 1914—18. évi világháborúban is.

**Páncélszekrény**, oly szekrény, könyvek, okmányok és értékek megóvására, mely páncéllemezekből készült és így betörés ellen biztonságot nyújt.

**Páncélszoba**, l. *Pénzszekrény*.

**Páncéltorony**, páncélozott toronyszerű lövegállás, melynek felső része szférikus kupolaalakú. A P. rendszerint forgatható és gyakran villamos erővel emelhető és süllyeszthető, úgy hogy csak a lövés alkalmával tűnik fel, hogy utána nyomban ismét eltűnjék. Ezáltal hathatósan megvédi magát az ellenséges lövegek tüze ellen. A P. a modern erődítések és nagy csatahajók igen lényeges alkotórésze. L. *Erőd*, *Hajólövegek* és *Hajóvért*.

**Páncéltör** a. m. hegyes tör. A XVII. sz.-beli magyar huszár egyik fegyvere. 160—180 cm. hosszú vékony tőr kard volt (l. az ábrát). Három,

**Pančić** (ejtsd: pancsics) *József*, szerb botanikus, szül. Bribirben 1814 ápr. 17., megh. Belgrádban 1888 márc. 8. Tanulmányait Pesten végezte. Budán, majd Ruszkabányán gyakorló orvos volt, később Szerbiába ment s Jagodina majd Kragujevac orvosa, 1853. pedig a belgrádi liceumon a természetrajz tanára lett. Szerbia flórájának P. volt az első alapos kutatója s Belgrádban híressé vált botanikus kertet alapított. A magyar botanikusokkal összeköttetésben állott. Főművei: *Flora Principatus Serbiae* (Belgrád 1874); *Additamenta* (u. o. 1874); *Flora agri Belgradensis* (u. o. 1892); *Plantae Serbiae varae et novae* (3 köt., 21 táblázat, Venetia 1862—70). A szerb akadémia elnökevé s a szkupstina alelnökevé választotta. 1854-ben az államtanács tagja lett. 1868-ban a M. Tud. Akadémia külső tagjává választotta. Több növényt neveztek el nevééről. A belgrádi Kalimegdán-parkban bronz álló szobra mint botanikust ábrázolja.

**Páncimánci** vagy *Tánci Vargaluska*, magyar népmesei alak, a német *Rumpelstilzchen* és a



francia *Ropiquet* testvére. A róla szóló mesében valamely lusta leány egy ördögöske segítségével végzi el a kiszabott munkáját, amiért az ördög, ha a furcsa nevét idején nem tudja hamarjában kimondani, elviszi. Népünknel több változatban ismeretes. V. ö. *Arany L.*, Eredeti népm. 22. sz.

**Pančeje**, adók., Verőcze vm. diakovári (djakovoi) j.-ban, (1910) 483 szerb lak. (Tr. SzHSz.)

**Panckoucke** (ejtsd: pankuk), *André Joseph*, francia író és könyvtáros, szül. Lilleben 1700., megh. u. o. 1753 júl. 17. Szülővárosában könyvkereskedést alapított. Művei: *Éléments d'astronomie et de géographie* (1739); *Essai sur les philosophes ou Usage de la raison* (1743 és 1753); *Manuel philosophique* (1748); *Dictionnaire des proverbes français* (1749); *L'Art de dépiler la rate* (1754) stb. Fia, *Charles Joseph*, szül. Lilleben 1736 nov. 26., megh. Párisban 1798 dec. 19., könyvkereskedést alapított Párisban, sógorával, Suard-ral, felvirágoztatta a *Mercure de France* folyóiratot s alapította 1789. a *Moniteur*-t. Híres kiadványai: *Le répertoire de jurisprudence*, *Le grand vocabulaire français* és maga is írt. Ennek fia, *Charles Louis Fleury*, szül. Párisban 1780 dec. 26., megh. Fleury-sur-Meudonban 1844 júl. 12., könyvkereskedő és író, előbb a szenátus elnökségénél titkár volt. Híres kiadványai: *Dictionnaire des sciences médicales* (1812—22., 60 köt.); *Description de L'Égypte* (38 köt., 900 rézmetszettel, kezdette I. Napoleon, bevégeztette XVIII. Lajos); *Bibliothèque Latine-Française* (1826—39., 178 köt., 1842—49., 34 köt., latin és francia szöveggel). Fia, *Ernest*, szül. Párisban 1808., megh. Onzainban 1886 jan. 4., könyvkereskedő, fordító s a *Moniteur* szerkesztője volt.

**Paneratium** *L.* (növény), az *Amaryllidaceae*-család génusza; 12 faja főképp mediterránvidéki és kanáriszigeti, de részben a keletázsiai szigetekig el van terjedve. Hagymás növények, levelük szálas, viráguk nagy, fehér, hasonlít a nárciszhoz, tölcéséres, mellékpártája csöves, fogas szélű. A *P. maritimum* *L.* mediterrán vidéken, homokos partokon nő, kedvelt kerti növény. Hagymája kellemetlen szagú, a tengeri hagymát (*Urginea*) pótolják vele.

**Pancretius**, *szent* (magyarul *Pongrác*). Frigiai előkelő családból származott, 14 éves korában Rómában a pápa megkeresztelte; Krisztus hitét bátran vallotta, amiért is Diocletian alatt 293. lefejezték. Emléknapja máj. 12. L. még *Fagyos szentek*.

**Pancretius Mihály**, erdélyi ev. püspök, szül. Kellingben, mások szerint Szászsebesen 1631. (mások szerint 1632.), megh. 1690 júl. 11. 1666 őszén az eperjesi liceum rektora lett. 1671-ben medgyesi városi lelkészszé, 1686 nov. 4-én az erdélyi szász ev. egyház püspökévé választották. Jelesebb művei: *Exercitatio polit. juridica de imperio et iuribus potestatis imperantium in capita subditorum* (Kassa 1668); *Supplementum Rhenianum* (Lőcse 1668); *Tractatus polit. juridicus in paragraphum: Jus itaque duplex est* (Kassa 1668). A nagyszebeni ev. egyházi könyvtár több kidolgozott kézikönyv-kéziratát őrzi.

**Pancreas**, l. *Pankreas*.

**Pancreatitis**, l. *Pankreatitis*.

**Pancsala**, l. *Audh*.

**Pancsatantra** (*szanszkrit*), a. m. öt könyv, egy régi ind mesegyűjtemény, melynek szerzőségét *Bidpai*-nak tulajdonítják. Célja állatmesék alakjában tanítani bölcsességre és jó tanácsokkal ellátni a fejedelmeket. Valószínűleg buddhista mű volt, mely idők folyamán szanszkritra ültetett hindu alakot nyert, mostani öt könyvre osztása újabb keletű; mint fordításaiból láthatni, régente 12 v. 14 könyvből állott. Ezt a teljes mesekönyvet fordíttatta le Nusirván perzsa király (531—579.) a pehlevire, Perzsia akkori irodalmi nyelvére Kr. u. a VI. sz.-ban. A pehlevi fordítás elveszett, de fenmaradt az abból készült és a benne szereplő két sakálról «Kalila és Dimna»-nak nevezett arab fordítás. Ebből készültek a Symeon Seth-féle görög (XI. sz.) és a Bickell által közzétett szir fordítások. Fontosabb ezeknél Joel rabbi héber fordítása 1250., mert ennek Capua János tollából eredő latin fordítása honosította meg az ind mesekönyvet az európai irodalomban. Nevezetesebb átdolgozásai és fordításai még keleten a perzsa Huszen Vaiz Kasifi Enveri Sufraibi-je (XV. sz.) és a török Humajun Name, mindkettő dagályosstilusú, de remeke az illető irodalmaknak. A P. eredeti szövegét kiadták Kosegarten, *Pantschatantrum s. quinque partitum de moribus exponens* (Bonn 1848) és Kielhorn, *Panchatantra Sanscrit text with notes* (Bombay 1885—86.). Németre fordították: Benfey, *Fünf Bücher indischer Fabeln, Märchen und Erzählungen* (Leipzig 1859, 2 köt.) és Fritze Lajos, *Pancatantra, ein altes indisches Lehrbuch* (u. o. 1884.); magyarra *Horologium Turcicum* címmel *Rozsnyai* Dávid a XVII. sz.-ban (ez kéziratban maradt) és egy századdal utóbb *Patay* Sámuel (1781) meg *Zoltán* József (1783). V. ö. *Beöthy* Zsolt, *A szépprózai elbeszélés*, I. (1886).

**Pancse** (*panche*), Colombia köztársaságban lakó, kevésbé ismert indiánus nép, mely nyelvi-leg a szomszéd osibosa törzsektől különbözik. Érdekes romtemplomaikkal a régészet sokat foglalkozik.

**Pancsova** (*Pančevo*), azelőtt törvényhat.-i joggal felruházott város Torontál vm.-ben, a Temes balpartján, a Dunába való ömléséhez közel. A város szabályosan és csinosan épült; van két szép tere, a Ferenc József- és az Erzsébet-tér; középületei közül nevezetesebbek a díszes kéttornyú szerb templom, az újabb kupolás szerb templom, a városháza, az állami gimnázium, a felső keresk. iskola, a népbank és a városi kórház. Van királyi törvényszéke, járásbirósága, főgimnáziuma, szerb felsőbb leányiskolája, számos közhasznú egyesülete, 9 hitelintézete, selyemfonógyára, villanytelepe és gázgyára, vasúti- és gőzhajóállomása. Lakóinak száma (1910) 20,808; ezek között 3364 magyar, 7467 német, és 8714 szerb; hitfelekezet szerint 7510 római kat., 9361 gör. kel., 1979 ág. evang., 993 helv. és 706 izr. P. valószínűleg már a rómiak alatt őrhely volt; a IX. sz.-ban a Duna mellett Panuka vára állott fenn. A tatárok P.-t is feldúlták, de IV. Béla újra felépíttette. 1552. török uralom alá került, melytől az osztrákok Morby alatt 1716. foglalták vissza. 1739. itt győz-



ték le a törököt az osztrákok és 1778. kiszorították, a várost fölégették. 1794-ben lett P. szabad katonai község. 1849 máj. 2. az osztrákok túlnyomó erővel visszazorították a Kiss Ernő vezetése alatt álló honvédeket. P.-t az 1920. jún. 4-iki trianoni békeszerződés a Szerb-Horvát-Szlovén államnak ítélte oda. V. ö. *Wigand János*: P.-i emlékkönyv, P. 1896.

\* **Pánczél Dániel** (*albisi*), hírlapíró, szül. Mérán (Kalotaszeg) 1759., megh. Bécsben 1827 dec. 15. Több évig Szacsвай Sándor mellett Bécsben a Magyar Kurir segédszerkesztője volt; Szacsвай után 1793. Deesy bevén át a lapot, P. Erdély

**Pandaimonion** (gör.), a. m. a démonok összessége. Az első keresztény írók így szerették nevezni az antik istenvilágot, amennyiben az antik istenségeket nem tekintették igazi isteneknek (P. helyett ez esetben *pantheon*-t kellett volna mondaniok), hanem csak gonosz szellemeknek, *démonoknak* (l. o.).

**Pandanaceae** (növ.), az egyszikűek családja a Pandanales-sorozatban. 220 faja Afrikától Polinéziáig van elterjedve, Amerikában nincs képviselve. 220 faja 2 génuszba tartozik, még pedig mintegy 30 kivételével a *Pandanusba*. Ez utóbbiak sajátságos, támasztógyökerekkel bíró

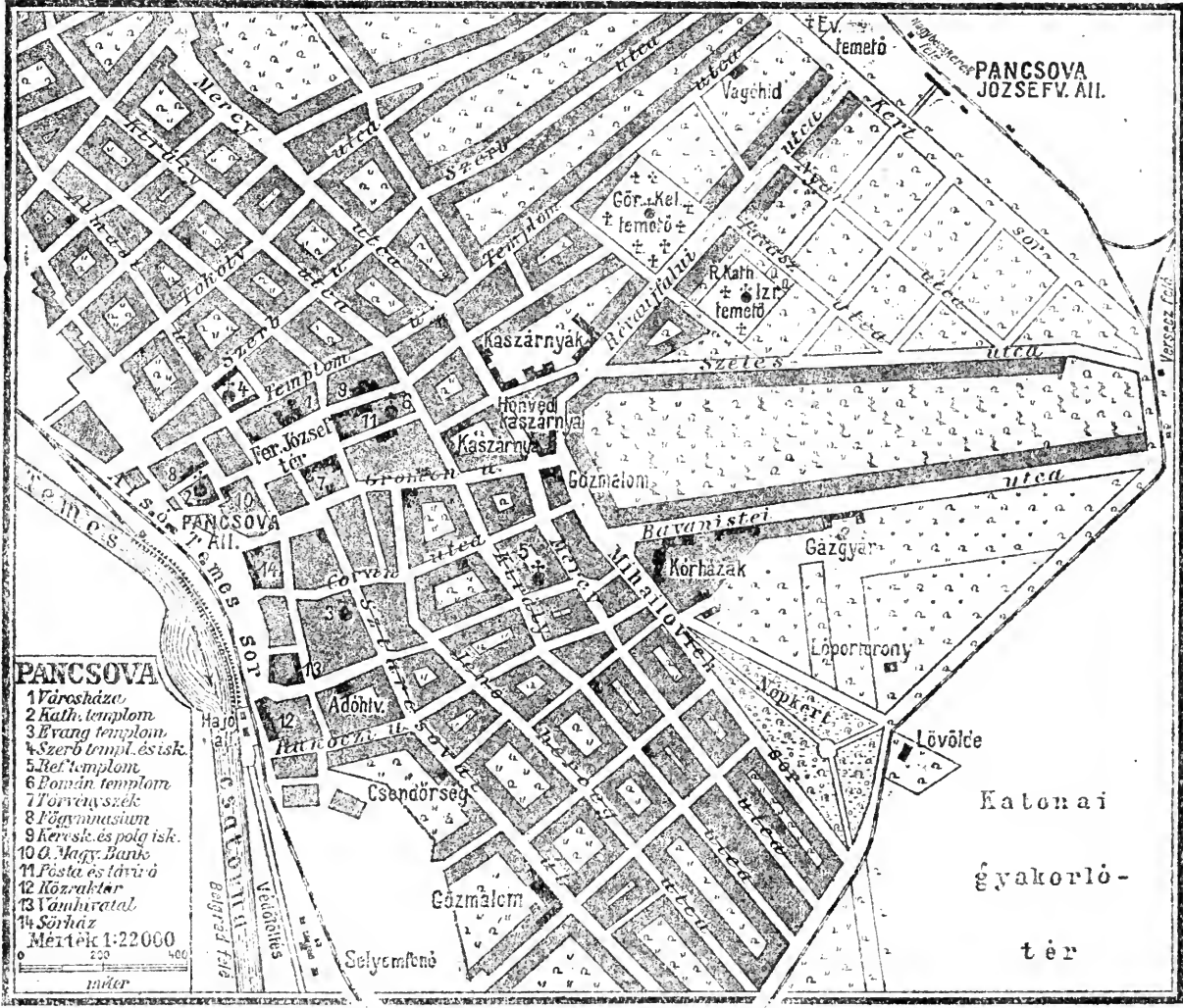

részére külön újság kiadására kért engedélyt s lapját Magyar Mercurius név alatt adta ki (1793—98). A Kurir és a Mercurius 1799. egyesülvén az előbbinek címe alatt, P. a Magyar Kurirnak társszerkesztője, később pedig tulajdonos szerkesztője volt haláláig.

**Pánczélcséh** (*Panticeu*), kisk. Szolnok-Doboka vm. csáki-gorbói j.-ban, (1910) 1381 román és magyar lak. (Tr. R.)

**Pánd**, nagyk. Pest-Pilis-Solt-Kiskun vm. nagykáta j.-ban, (1920) 2131 magyar lak.,

**Panda** (állat), a vörös macskamedve (*Ailurus fulgens* F. Cuv.) neve hazájában. L. *Macskamedve*.

**Pandai**, sziget, l. *Pantar*.

fák v. cserjék, amazok felfutók. Hosszú, tüskés, csatornás leveleik vannak, 3-soros, csavaros állásúak és az egész törzset beborítják. Viráguk egyivarú, takaró nélküli porzó- és termőlevél változó számban van, az utóbbiból gyakran csak 1; a magház egy v. több üregű; a termés bogyó v. csonthéjas és csoporttermésben jelenik meg. A virágok végálló v. fürtösen csoportosult torzsvirágzatban fejlődnek, ez pedig a fellel hónaljában ered. Jelentőségét l. *Pandanus*.

**Pandanales** (növ.), az egyszikűek első sorozata. Viráguk csupasz v. leplel, 1 ivarú; a porzósban egy v. sok porzó van, a termésben 1 v. sok termőlevélből alakul a magház. Mocsári füvek és fák.

**Pandanus** *L. f.* (növény), a Pandanaceae-család génusza; támasztógyökerekkel ellátott kétlakú fák és cserjék. Hatalmas torzsavirágzatukban egyivarú lepeltelen virágok vannak; magházuk 1 v. több termőlevélből áll, ugyanennyi üregű, minden üregben 1 magkezdeménnyel. A termés húsos, esonthejas. A fajokat a porzólevelek ernyős v. egyszerű állása és a magház sajátságai alapján szokás beosztani. Általában nehezen állapíthatók meg a fajok, mert kétlakúak és ritkán virágoznak. Főképp az óvilág trópusok részén vannak elterjedve, a délzásiai szigeteken. A *P. utilis* Bory nagy kardalakú levelének rostjából Mauritius szigetén a kávécsomagok burkolatát készítik; Ny.-Indiában termesztik s itt ugyanolyan szolgálatot tesz. A *P. ceramicus* Rumph. gyümölcs-húsát a Molukki-szigeteken eszik, de sok más *P.*-faj is ehető (*P. odoratissimus* L., l. az *Eleségnövények* II. mellékletén). Keskeny, tüskés levelekkel, melyek gyakran szép levélkoronát alkotnak az ágak végén, szép üvegházi dísznövények. A kertészek *P. utilis*-e és *P. Veitchii*-je nagyon meleg szobába is alkalmas, az előbbinek a levele piros szegélyű, az utóbbié fehérsávós.

**Pandanus-rost** (növény) a. m. *Carapicho* (l. o.)

**Pandatária**, a Ponza-szigetek (l. o.) egyike, a Tyrrheni-tengerben, mai neve *Ventotene*; a római császárok idejében száműzöttek helye volt (Julia, Agrippina, Octavia).

**Pandekták** (görögül: πᾶν δέχομαι a. m. mindent összefoglalók) v. Digesták a Corpus Juris Civilis-nek (l. o.) egyik legfontosabb alkatrésze, mely számos római jogtudós művéből készült kivonat (excerptum) összeállítása útján készült. Justinianus császár 529. Kr. u. emelte törvényerőre. *Pandektajog* a. m. a római jog abban az alakjában, melyben Németországban érvényben volt (1900-ig, az új birodalmi polgári törvénykönyv életbeléptéig). L. *Római jog*, *Német jog*.

**Pandemia** (gör.) a. m. járvány, mely mindenütt uralkodik.

**Pandemos**, Aphrodite mellékneve, mint a családok s így az egész község oltalmazója.

**Pander**, *Christian Heinrich*, német zoológus, szül. Rigában 1794 júl. 12., megh. 1865 szept. 22. Tanulmányait Jénában és Würzburgban végezte. 1823-ban a szentpétervári akadémia tagja lett. Az állatok fejlődéstanának egyik megalapítója. Ő mutatta ki legelőször, hogy a madarak teste három csiralevélből fejlődik. Főbb munkái: *Beiträge zur Entwicklungsgeschichte des Hühnchens im Ei* (Würzburg 1817); *Vergleichende Osteologie* (*D'Alton*-nal együtt írta, Bonn 1821—1828, 103 rézmetszetű táblával); *Beiträge zur Geognosie des russischen Reichs* (Szent-Pétervár 1830).

**Pandermít** (ásv.), víztartalmú kalciumborát, amely a *Colemanit*hoz nagyon közel áll. Hófehér, finom kristályos márványszerű gumók és tömzsök alakjában a Fekete-tenger partján Panderma közelében fordul elő.

**Pandharpur**, város Bombay britindiai kormányzóság solapuri kerületében, kb. 34,000, jó részt hindu lak.; Visnu-templomába évente kb. 200,000 búcsújáró zarándokol.

**Pandinidae** (állat), l. *Skorpiófélék*.

**Pandion** (állat), l. *Halász-sas*.

**Pandit**, l. *Pundit*.

**Pandora** (gör.) a. m. aki mindenkitől ajándékot kapott. Hesiodos híres szimbolisztikus értelmű mítosza szerint (Munkák és napok 69—105. sor), mikor Prometheus az égből a tüzet lehozta a földre, hogy az emberek életét megkönnyítse, a felbőszült Zeus bosszút forralt s asszonyt küldött a földre. Az első asszony *P.* volt. Az istenektől dúsan megajándékozva jelent meg *P.* a földön. Hephaistos adta neki az emberi alakot, Aphroditétől szépséget, Hermestől csalafaltságot és hízelgő beszédet, Zeus pedig egy hordót adott neki, melyben az emberiséget fenyegető összes bajok gondosan el voltak zárva. Prometheus testvére, Epimetheus rögtön belésszeret *P.*-ba, ki azonban hamarosan valóra váltja Zeus bosszútervét. Kíváncsisága nem hagyja nyugton, míg ki nem nyitja a hordót. A hordó kinyílik és az ezernyi baj szerteterjed belőle a világon, csak a csalóka reményt sikerül visszatartani. *P.* hordója — vagy ahogy a modern nyelvhasználatban elterjedt, *P. szelencéje* — mint a veszedelmes ajándék jelképe, de meg egyáltalán *P.* egész alakja, mint a nő tipikus képviselője igen gyakori motívuma az irodalomnak.

**Pandora**, hangszer, l. *Bandola*.

**Pándorfalu** (*Parndorf*), nagyközség Moson vm. nezsideri j.-ban, (1910) 2782 horvát, magyar és német lak., vasúti csomópont. Körülötte terül el az erdőtlen *P.*-i síkság (220 km<sup>2</sup>). Nevezetes az 1848 dec. 16. vívott csatáról, melyben a magyarokat az osztrákok visszanyomták. Itt kelt 1848 okt. 25. Kossuthnak Pázmándy képviselőházi elnökkel és Csányi kormánybiztossal együtt Windischgrätz herceghez intézett levele. (Tr. A.)

**Pandorina** (növény), a Volvocales moszatsorozat egyik neme, amely coenobiumos (l. o.), sejtjei csillangósak.

**Pandrosos** (gör., a. m. végig-harmat), az athéni helyi mondában a föld fiának, Erichthoniosnak egyik dajkája.

**Pandsab**, l. *Pendzsab*.

**Pándu**, az ind mondában a Pándava-család ősapja, mely család története az ind Mahabháratá (l. o.) c. époszban van feldolgozva.

**Pandura**, hangszer, l. *Bandola*.

**Pandurok**, a) azelőtt bácsvármegyei szerb és szászszületett katonák, akik kapitányaik vezetése alatt állottak. Különösen Trenck báró ezredes vezérlete alatt tűntek ki. A múlt század közepén a határőrvidéki ezredekhez osztatván be, nevük is elenyészett; b) vármegyékben régebben a rendőri szolgálatot teljesítő fegyveres közegek.

**Pándy Kálmán**, elmeógyógyintézeti igazgató és szakíró, szül. Ókigyóson (Békés vm.) 1868 okt. 14. Tanulmányait a budapesti egyetemen befejezván, mint ösztöndíjas több európai ország elmebetegintézeteit tanulmányozta, azután Laufenauer segédje lett. 1898-ban Békés vm. közkegyintézetének elmebetegosztályát rendezte be; 1905. a budapest-lipótzselei állami elmeógyógyintézet főorvosa lett; 1908. egyetemi magántanár; 1911. a nagyszombeni elmeógyógyintézet igazgatója.

gatójává nevezték ki. Önállóan megjelent művei: *Le mécanisme corticale des phénomènes réflexes* (Paris 1893); *Gondoskodás az elmébetegekről más államokban és nálunk* (Gyula 1904); *A szesz italokról és a nemi betegségekről* (Budapest 1907); *Emlékkönyv a nagyszebeni állami elmeegógyintézet 50 éves fennállásának évfordulójára* (Nagyszeben 1914).

**Pandzsab**, l. *Pendzsab*.

**Pandzsím** (*Panjim*), Goa fővárosa, l. *Goa*.

**Paneas**, palesztinai város, l. *Caesarea*.

**Paneepur**, város, l. *Panipat*.

**Panegirikosz** (*panegyrikos*, gör.) a. m. ünnepies gyülekezet (panegyris) előtt tartott alkalmi, ünnepi beszéd, melynek nem volt gyakorlati célja, csak arra szolgált, hogy a hallgatóság épülésére, lelkesítésére hasson. Híresek Gorgias Olympiakosa és Pythikosa, Isokrates Panegyrikosa és Panathenaiakosa és Perikles halotti beszéde Thukydidesnél. Rómában a császárok korában volt nagy divata, kül. az egyes személyekre írt magasztalásoknak. Legjelesebb az ifjabb Pliniusnak Traianus császárhoz intézett P.-a. Ezt és a gall retorika képviselőinek 11 ilyen beszédét kiadta Arntzen, Panegyrici latini (Utrecht 1790—95.), és Baehrens (Leipzig 1874). Verses alakban is írtak egyes személyekre effajta dícséreteket. Ilyen a tibullusi gyűjteményben fenmaradt, Messallára írt P.

**Panem et circenses** (lat.) a. m. kenyeret és cirkuszi játékot. Juvenalis költő szerint a cazarizmus korában ez volt a római köznép jelszava és kívánsága.

**Panentheismus** (gör.-lat.). A panteizmus a világot azonosítja az istennel, a P., mint a német Krause kifejti, ki ezt a nevet adja a magánézetének, nem azonosítja a világot istennel, de istenbe helyezi. Minden istenben van. L. *Krause*, 4.

**Paneveggio**, helység Tirolban, a Rolle-szorostól É.-ra. Erődítményei körül 1916 nyarán, különösen júl. 21—30.-a közt véres harcok folytak a támadó olaszokkal, akik azután nov.-ben P.-t kénytelenek voltak kiüríteni.

**Pánfuvola**, l. *Pánsíp*.

**Pangaios**, l. *Trákia*.

**Pangani**, l. *P. (Rufu, Ruvu)*, folyó a volt Német-Kelet-Afrikában; a Ruvu, Dzsipe és Rongo összefolyásából ered. Csogveig, 40 km. hosszúságban tengeráradás alkalmával hajózható.

2. *P.*, a hasonlónévű kerület székhelye és *kötőváros* a volt Német-Kelet-Afrikában, a P. torkolatánál, mintegy 10,000 lak. P. a Masszaiba menő karavánok kiinduló állomása.

**Pangásos papilla**, a látóidegfő megduzzadása, amely attól ered, hogy a koponya üregében, az agyban, agyhártyákon vagy a koponyaacsontokon növekvő daganat okozta feszülés a vérnek és nyiroknak a szem hátulsó részéből való elfolyását megnehezíti. A látóidegfő ilyenkor megdagad, az ideghártya vívőerei megtágulnak. Ha a pangás hosszabb ideig tart, látásromlást, sőt vaksgot okozhat. Ez a baj szemtükör segítségével ismerhető fel és a koponyabeli daganatok diagnosztizálásában nagy fontossága van. A P. a látóidegfő-gyuladással (papillitis) azonos tünetekkel jár s attól élesen el nem különíthető.

**Pange lingua** (lat. a. m. énekelj meg nyelv), a kat. egyházban Aquinói Szt. Tamás által az oltári szentség tiszteletére szerzett himnus első szavai. Különösen ismeretes a két utolsó versszak Tantum ergo és Genitori Genitoque kezdettel, amelyek az oltári szentséggel való áldás alkalmával használatosak.

**Pangen**, l. *Pangenezis*.

**Pangenezis**, Darwin tanainak az a része, amelylyel 1866. az öröklés jelenségeit igyekezett megmagyarázni. A P.-elmélet szerint a szervezet minden sejtje kis részecekket, ú. n. csirácskákat (gemmulae) fejleszt, melyek az egész testben szétszóródnak, a csirasejtek fejlődésekor azonban a csirasejtekben összegyűlnek és hatásosak az utódok testének kifermálásában. A P.-elmélettel rokon magyarázat a Haake-féle gemmaria-tan (1893). A P.-elméletnek módosítása a *de Vries-féle intracelluláris P.*, melyet *de Vries* botanikus 1889. fejtett ki. Eszerint minden örökölhető tulajdonság kifejlődése szintén kis csirácskákhöz, ú. n. *pangen*-ekhez van kötve. Ezek a pangenek a sejtmagok részei s ezek az átöröklés anyagának hordozói.

**Pangeometria**, l. *Abszolút geometria*.

**Pangeosz** (mai neve *Pirnar*, v. *Bunar-Dagh*, vagy *Krusnica*), 1872 m. magasságig emelkedő hegység az ókori Makedóniában, a Struma folyó mellett Philippi közelében, dús arany- és ezüstbányákkal.

**Pángermanizmus**, a germán népek kulturális, gazdasági és politikai érdekközösségének elnevezése, szemben a szláv érdekeket képviselő *pánszlávizmussal* (l. o.). A P. törekvéseinek azonban útját állja az angol és német érdekellet, mely az 1914. kitört világháború egyik főközítője volt. A P. eszméit az Alldeutscher Verband-egyesület képviseli, mely az ausztriai és magyarországi németsegre is kiterjesztette agitáló működését, különösen Erdélyben. V. ö. *Reimer*, Ein pangermanisches Deutschland (Berlin 1905).

**Pangium Reinw.** (növ.), a Flacourtiaceae család génusza; 2 faja közül az egyik újmecklenburgi, a másik, a *P. edule* Reinw. a maláji szigeteken elterjedt nagy fa, tenyeres erezetű nagy, váltakozó levelekkel, hatalmas tojásdad-hegyes tokterméssel, s ebben számos maggal. Az utóbbiak mérgesek, de több heti áztatás után ehetőek, porrá zúzva halat konzerválnak velük, a port a hal hasüregébe teszik. Ezenkívül a szamaun-olajat nyerik belőlük. Hazájában ültetik is. Fája kemény.

**Panglosszosz** v. *panglottos* (gör.), a. m. «mindennyelvű», ahol minden nyelven beszélnek, pl. a paradicsom (egyházatyáknál). Mondják a szószátyárkodó fecsegőről is.

**Pangolin** (állat), l. *Tobzoska*.

**Pango-Pango**, sziget, l. *Tutuila*.

**Pangve**, néger törzs, l. *Fán*.

**Panhagia**, l. *Panágia*.

**Panharmonikon**, l. *Mechanikus hangszerek*.

**Panhellenios** (gör. a. m. «az összes görögöktől tisztelt»), Zeus jelzője, kit Egina szigetén és Athénben e néven tisztelték s templomát *Panhellenion*-nak hívták. Ünnepeinek *Panhellenia* volt a neve.

**Pánhellenizmus**, az összes görögök egy államban való egyesítésének gondolata. Már az ó-korban megvolt az a törekvés, hogy a számtalan kicsiny államban széttagolt görögség egy hatalmas birodalomban egyesüljön. De sem Athén, sem Spárta nem tudta a görög államokat a maga *hegemóniája* (vezérsége) alatt egyesíteni. Nagy Sándor hódításai majdnem megvalósították a P. gondolatát. Később a *bizánci* (keletrómai) birodalom egészen görög jellegű volt, de ez sem egyesítette magában az egész görögséget. Mikor 1453. Konstantinápolyt elfoglalták a törökök, teljesen megszűnt a görögök politikai élete s csak a görög szabadságharcban (1821—29.) támadt fel újra a görög nemzeti öntudat. Ennek eredménye az *új-görög királyság* megszületése volt, mely azonban a görögségnek csak kisebbik felét foglalta magában. Az 1912—13-iki balkáni háború nagy lépéssel vitte előre a P. vágyait, de végső céljának, t. i. Konstantinápoly megszerzésének megvalósítása leküzdhetetlen akadályokba ütközik.

**Páni** (*pawnee*), az északamerikai tartományokban «farkas» néven ismert ága a *keddo* nyelvcsaládbeli indiánusoknak. L. *Preri-indiánusok*.

**Panica**, argoliszi folyó, l. *Inachosz*.

**Panico**, *Ugo*, olasz fametsző, l. *Carpi*.

**Panicum** L. (növény), a Gramineae (Pázsitfűfélék) család gényusa; mintegy 300 faja minden melegebb tájon el van terjedve, a mérsékelt övre kevés jut. Kalászkájuk 3 pelyvás, többnyire szálkátlan, az első pelyva kisebb a másik 2-nél, 1—2 virágú. Virágzat füzér, fürt v. buga. Az amerikai szavannákon és campokon nagyrészt P.-fajok a jobb takarmányfüvek. Egyes természetfajok: *P. miliaceum* L. (termesztett v. kásaköles, l. *Köles*). A *P. altissimum* Jacq. (guineai fű) Amerika tropikus részén nagyban termesztett, 2—3 m. magas takarmányfű; nagy hozamával tűnik ki. Hazája Afrika forró öve. Különösen Braziliában, de másutt is a trópusokon a *P. spectabile* Nees-t termesztik takarmánynak. Az egész földön elterjedt s nálunk is elég gyakori *P. crus* L. (*Echinochloa crus galli* Beauv., vízi kakaslábfű, vízi muhar, muharköles) szintén takarmány, több helyen termesztik. Szára az alján lapos, kalászkái szálkásak, bajuszosak, a 3. pelyva szálkája igen hosszú. Rizsvetésben alkalmatlan, nedves szántóföldön, árokban, kertben terem. *P. sanguinale* L., l. *Mannaköles*; *P. capillare*, l. *Amerikai lóheremag*.

**Panidiomorf** (gör.) közetek azok, amelyeknek elegyrészei mind idiomorfok, azaz a saját kristálylapjaikkal vannak határolva.

**Paniers d'oranges** (franc., ejtsd: pányé doranzs), kis gyümölcskosarak gyümölcsfagylalattal töltve.

**Páni félelem**, l. *Pán* és *Pánik*.

**Pánik** (franc. *panique*), így nevezik a hirtelen ijedtséget, megrémülést (l. *Pán*), különösen a tőzsdén hirtelen beálló riadalmat és rettegést, amely az értékpapírok birtokosait a minden áron való tömeges eladásra készíti és ezáltal a papírok nagy mérvű áresését idézi elő.

**Panikonográfia** (gör.) a. m. cinkográfia (l. o.).

**Panilla**, mérték, l. *Quarteron*.

**Panin**, *Nikita Ivanovics*, gróf, orosz államférfi, szül. 1718 szept. 26., megh. Nizzában 1783 márc. 20. Erzsébet cárnő alatt követ volt Kopenhágában és Stockholmban. 1760-ban Pál nagyherceg nevelésével bízták meg. Részt vett ő is a III. Pétert megbuktató összeesküvésben s II. Katalin külügyminiszterre nevezte ki, 1767. pedig grófi rangra emelte. Ő volt a porosz-barát politika támasza az orosz udvarban. — Öccse, *Peter Ivanovics* gróf (szül. 1721, megh. 1789.) a hetéves háborúban és a török háborúban tűnt ki. 1770-ben bevette rohammal Bendert, 1773—75. pedig leverte *Pugacsev* lázadását. — Ennek fia, *Nikita Petrovics* gróf (szül. 1770., megh. 1837.) Litvánia kormányzója (1795—97.) berlini követ (1797—99.) és alkancellár volt 1804-ig. Ő is részt vett az I. Pál cár elleni összeesküvésben. — V. ö. *Brückner*, *Materialien zur Lebensbeschreibung des Grafen P.* (Szent-Pétervár 1888—92, 7 köt.).

**Pánini**, a leghíresebb ind nyelvtanfró. valószínűleg Kr. e. a 3. vagy 4. sz.-ban élt. Klasszikus rövidségű nyelvtani művében 4000 szabályba foglalja a szanszkrit nyelv egész rendszerét. Kiadta Böhrlingk (Bonn 1840, 2 köt.).

**Panionia**, a kisázsiai ión városok szövetségi ünnepe, melyet Poseidon tiszteletére rendeztek a Mykalé-hegyfok lejtőjén épült *Panionion* nevű templom kerületében.

**Panipat** (*Paniput*), város a brit-indiai Pendzsab Kamal disztriktusában, kb. 25,000 lak. 1526-ban Babar itt győzte le és ölte meg Ibrahim Lodit, a dehlii pathan királyt. 1556-ban Nagy Akbar a bengáliai afghán király vezérért, Hemut itt verte meg. 1761. Ahmed Sah Durrani megsemmisítette a mahrattok hatalmát.

**Paniperda** (lat.) a. m. kenyérfogyasztó, kenyérpusztító; az ingyenélő, semmittevő emberre használt kifejezés.

**Panique** (franc.) l. *Pánik*.

**Panirozás** (a latin *panis*: kenyér szóból), a kirántani való ételeknek liszt, tojás és zsemlyemorzsa való burkolása. Borjú, csirke, bárány és házinyúl húsát szokás kirántani, tehát gyorsan puhuló gyenge húsokat.

**Panis** (lat.) a. m. kenyér.

**Panisea** Lindl. (növény), l. *Androgyme* Griff.

**Paniszlamizmus**, az a törekvés, hogy az iszlám szétszórt népeit és felekezeteit szorosabb egységbe tömörítse a török szultánnak, mint az iszlám főpapjának (Kalifa) vezetése alatt. Az 1914. kihirdetett *szent háború* is a P. céljait szolgálta s az orosz, angol és francia uralom alatt élő mohamedánok felszabadítását célozta; de a szent háborúhoz Indiában, valamint Arábia nagy részében nem csatlakoztak. Újabban a P. erősebb talajra talált, de nem a török szultán fenhatósága céljával.

**Panix-szoros**, nehezen járható és kedvezőtlen időjáráskor veszélyes átjáró (2407 m.) a Glarni Alpokban, hol a rajnavölgyi llanz-tól Panix falun át a Glarni Sernf-völgybe vezet. 1799-ben Szuvarov hadseregével átkelt rajta, miközben sok száz katona megfagyott.

**Panizosz**, folyó, l. *Kamcsik*.

**Panizza**, \*1. *Ettore*, olasz zeneszerző, szül. Buenos-Ayresben (Brazília) 1875 aug. 12. Művei:



Il fidanzato del mare (1897); Medio evo latino (trilógia, Genua, 1900); Aurora (1908).

2. *P., Oskar*, német költő, szül. Kissingenben 1853 nov. 12. Tanulmányait a schweinfurti gimnáziumban és a müncheni egyetem orvosi karán végezte és 1884-ig mint elmeorvos működött. Ettől kezdve az irodalomnak él s mint satirikus tűnik ki. Művei: *Düstere Lieder* (1885); *Die unbefleckte Empfängnis der Päpste* (Zürich 1893); *Der deutsche Michel und der römische Papst* (Leipzig 1894); *Das Liebeskonzil* (Zürich 1895. 3. kiad. 1897); *Dialoge im Geiste Huttens* (u. o. 1897); *Nero* (trag. u. o. 1898); *Vrenelis Gärtli* (u. o. 1900).

**Panizzi, Antonio**, olasz irodalomtörténész, szül. Brescellóban (Modena mellett) 1797 szept. 16., megh. Londonban 1879 ápr. 8. Forradalmi tüzelmek miatt Angliába menekült és ott a londoni egyetemen és a British Museumban főkönyvtárőr és a nyomdai osztály vezetője lett. Később az olasz király szenátorrá nevezte ki. Kiadta alapos kritikai szöveggel Boiardo és Ariosto Orlando-ját. Művei: *Chi era Francesco da Bologna?* (London 1858) és *Le prime quattro edizioni della Divina Commedia* (u. o. 1858). A korra nézve nagyon érdekes levelezését: *Lettere ad Ant. P.* (Nápoly 1880) Fagan adta ki. Ugyancsak ő írta meg életét is: *Life of Sir Anthony P.* (London 1880).

**Panjani**, adók. Zágárb vm. kostajnicai j.-ban, (1910) 143 szerb lak. (Tr. SzHSz.)

**Panjim** (Panzsim), Goa (l. o.) fővárosa.

**Pánk**, kisk. Hunyad vm. marosillyei j.-ban, (1910) 438 román lak. (Tr. R.)

**Pankasz**, kisk. Vas vm. körmendi j.-ban, (1920) 577 magyar lak.

**Pankel Máté**, jezsuita, szül. Oszlopon 1740., megh. Pozsonyban 1798 márc. 23. Nagyszombatban a bölesznet tanára volt; a rend feloszlatása után a pozsonyi akadémián fizikát és mezőgazdaságot adott elő. Művei: *Compendium institutum physicarum* (Pozsony 1790, 3. kiad. Buda 1797—98); *Compendium oeconomiae ruralis* (Pozsony 1790, 4. kiad. Buda 1810).

**Panklasztit**, l. *Robbanó szerek*.

**Pankok, Bernhard**, német festő, építész és iparművész, szül. Münsterben (Vesztfália) 1872 máj. 16. A düsseldorfi és berlini akadémiákon tanult, 1902 óta a stuttgarti kir. iparművészeti intézet vezetője. Mind festményeivel és rajzaival (a Pan és Jugend folyóiratok számára), mind építészeti és iparművészeti tervezéseivel és kivált grafikai munkáival (könyvdíszek) P. a modern irány legbefolyásosabb képviselői közé tartozik és kiállításokon sok sikert aratott.

**Pankota**, nagyk. Arad vm. világosi j.-ban, (1910) 5607 magyar, román és német lak. Van élénk marhakereskedelme, jeles búzatermelése, vasúti állomása, herceg Sulkowsky-féle kastélya. A Losonczyak, majd a Gyulayak birtoka volt, a török idő alatt elpusztult, a kincstár utóbb Rajnald modenai hercegnek adta. 1855-ben ettől örökölte Sulkowsky József herceg. Árpád-kori apátsági temploma már 1217. fennállott, 1565. feldúlták, azután várat építettek föléje, romjai megmaradtak. A város szélén emelkedő Kopasz-hegyen meleg forrás van. (T. R.)

**Pankotai főesperesség**. Az egri püspökséghez tartozott. A régi Zaránd vmegyének azt a részét foglalta magában, mely a Fehér-Körös balpartjára esett. NyK.-i irányban Orosházától Butyinig, ÉD.-i irányban Gyulától Világosig terjedt. A XVI. sz.-ban megszünt, területe a csanádi püspökséghez került.

**Pankow**, falu Potsdam porosz kerületben, Berlin közelében, (1910) 45,165 lak., számos ideg- és hidegvízgyógyintézettel meg nyaralóval.

**Pankration** (gör.), a görögöknél nehéz viadal volt, melynél a birkózás össze volt kötve öklökkel s csak *alleták* (l. o.) vihhatták.

**Pankreasz**, l. *Fehérmáj*. — *P. Asellii*: a bélodri nyirokmirigyek összessége húsevőknél.

**Pankreasznedv**, l. *Fehérmáj*.

**Pankreatin**, a hasnyálmirigy fermentumait tartalmazó, lúgos közegben (a bélnedvben) a fehérjét is emésztő és így az emésztést elősegítő gyógyszerkészítmény (digestivum). A sárga poralakú P. a sertés v. szarvasmarha hasnyálmirigyének beszárított, vizes v. szeszszel lecsapott kivonata; a folyékony P. glicerines kivonat. Keratinnal bevont pilulák v. keratin-tokokban per os, de leginkább végbélen át való táplálásnál használatos.

**Pankreatitisz** (*pancreatitis*, gör.), a hasnyálmirigy heveny v. idült lobos megbetegedése. A heveny P. rendszerint hashártyagyulladásra valló tünetekkel hirtelen lép fel, kisebb-nagyobb lázas hőmérséklet kíséretében. Oka rendszerint a hasnyálmirigy kivezető csövének és magának a hasnyálmirigy állományának fertőzése inficiált epe útján. A nagyfokú hashártyaizgalom tüneteinek kivül a P. kíséretében néha sárgaságot, gyakrabban cukorvizelést is észleltek. A betegség rendszerint néhány napon belül halálhoz vezet. Az idült P. abból áll, hogy a hasnyálmirigyben szövetszöveti lobos folyamatok lépnek fel, amelyek a hasnyálmirigy állományának zsugorodásához, sorvadásához vezetnek. Rendszerint alkoholistáknál lép fel, v. oly egyéneknél, kiknél már előbb lueses fertőzés történt.

**Pankreon**. Hasnyálmirigyből készült szürke, szagtalan, nem rossz ízű por. Cukorbetegség, tüdőbetegségek, gyermekek bélhurutja esetén rendelik.

**Pankromatikus lemezek**, fotográfiai bróm-ézüst zselatinlemez, amelyek alkalmas festékkoldatokban való áztatás által mindenféle színű fény iránt érzékenyvé vannak téve. Tökéletes P.-t eddig nem sikerült előállítani. Ezen a hibán úgy segítenek, hogy a lencse elé sárga (v. narancs) színű lemezt helyeznek, amely azokat a színeket (vörös, sárga), amelyek iránt a lemez kevésbé érzékeny, gyengítés nélkül eresztí át, a többieket ellenben kolléképen tompítja. V. ö. *König*, *Die Farbenphotographie*; *Miethe*, *Dreifarbenphotographie nach der Natur* (Halle 1904).

**Pánkszelistye** (*Säliste*), kisk. Hunyad vm. marosillyei j.-ban, (1910) 200 román lak. (Tr. R.)

**Panlogizmus** (gör.), Hegel filozófiájában az a felfogás, hogy a logikai törvények nemcsak gondolatainknak törvényei, hanem egyúttal a világé is, melyben minden logikai szükségszerűséggel meg van határozva.

**Panmixis** (gör.), a. m. általános keverődés. E névvel jelölik a biológusok az adott körülményekbe beleillő, ú. n. jó és a körülményekbe bele nem illő, ú. n. rossz öröklési kezdemények keverődését. A P.-sel szemben áll a körülményekbe beleillő öröklési kezdemények kiválogatása, az ú. n. *selectio* (l. o.). P.-sel magyarázza *Weismann* a csökevényes szervek öröklődését is.

**Pannartz**, *Arnold*, német nyomdász, Gutenbergnél és Schöffernél dolgozott Mainzban s 1463. olasz szerzetesek tanácsára Subiacóba ment, hol Sweinheim Konrád társaságában a benedekrendi zárdában 1463. v. 1464. kiadta Donatus-t. Ez volt az első olaszországi nyomtatvány. Utána Lactantius (1465.), Cicero, Augustinus (1467.) jelentek meg. Ekkor Rómába költöztek s számos latin klasszikust adtak ki. 1473-ban szétváltak s P. 1476-ig működött, ekkor hihetően pestisben halt meg. Utóda Laver György lett.

**Panneau** (franc., ejtsd: panó), másként *lambris* magyarul *lambéria*, falvért, falborítás (l. o.). Tulajdonképen fából készült keret, melyet fatáblázat, szövet, bőr, festett v. plasztikus díszítés tölt ki s melyet falak borítására használnak.

**Pannemaker**, 1. *Adolphe François*, belga fametsző, szül. Brüsszelben 1822., megh. Párisban, ahol 1843. telepedett le s főleg Doré rajzainak virtuóz fametszeteivel vált híressé.

2. *P., Stéphane*, az előbbinek fia, szül. Brüsszelben 1847., megh. Párisban 1900. s mint a legkiválóbb francia fametsző 1889. a párisi világiállításán egykorú francia mesterek olajfestményei után készült fametszeteivel a nagy díjat nyerte.

**Pannerdeni csatorna**, az Alsó-Rajna egy ága, l. *Rajna*.

**Pannichida** (gör., a. m. egész éjszakai virrasztás), a görög egyházban a koporsóbetételnél és a halottakért való szent liturgiák végén tett megemlékezési ájtatosság, mely háromszor szent énekből, négy tropárból és kettős ekteniából áll.

**Panniculus adiposus** (lat.), a bőr v. háj zsírrétege; újban bőr alatti rétegnek (stratum subcutaneum) nevezik.

**Panno di morte** (olasz), l. *Márvány*.

**Pannonhalma** (*Mons Pannoniae, Mons Sacer, Mons supra Pannoniam, Mons Sancti Martini*), Gyórszentmárton felett fekszik. A legenda szerint itt született Szt. Márton, Tours híres püspöke, kinek tiszteletére a halmon állítólag Nagy Károly építtette az első kápolnát. Géza vezér a halomra monostort kezdett építeni. Szt. Istvánnak 1001. kelt kiváltság- (mások szerint alapító-) levele eredetiségét sokáig kétségbe vonták, míg végre *Fejérpatak* és *Karácsonyi* annak hitelességét bebizonyította. A P.-i volt a benedekrendieknek hazánkban első s mind máig legnevezetesebb kolostora, valóságos Monte Casinója. Itt keletkezett Magyarország első főiskolája, mely már Szt. István idejében jeles magyar hitszónokokat nevelt; ugyanakkor iparosok is nagy számban éltek P.-n, mely tehát a műveltségnek középpontja lett. Szt. László IV. Henrik császárral, Kálmán Bouillon Gottfrieddel itt találkozott, a Szt. László idejében épült királyi palotában. 1241-ben a mongolok nem tud-

ták bevenni a várat. Az apátok az Anjouk idejében az elidegenített javakat visszaszerezvén, iskolájokra s a tudományok művelésére is újból nagyobb gondot fordíthattak. Zsigmond korában 50 lánzsást tartottak Pozsony s a XV. sz. végén fél bandériumot (200 lovas katonát) az ország védelmére. A XV. sz. legnagyobb részében apátok helyett kormányzók és helytartók vezették a rend ügyeit, melyek teljesen elhanyagoltak. *Tholnay* Mátét a pápa II. Ulászló kérelmére mégis a magyarországi benedekrendiek *főapátjává* tette. Az 1529-ik évi hadjárat után P. várjellegét nyert s mindinkább elszegényedett. A kolostort III. Ferdinánd az ausztriai kongregációhoz csatolta. 1722-ben Sajghó Benedek főapát visszaszerezte régi függetlenségét. 1786 nov. 14. II. József császár eltörölte s I. Ferenc 1802 ápr. 25. helyreállította a szerzetet s 3 más kolostort és 10 gimnáziumot rendelt a főapát vezetése alá. A székesegyház belsejét 1868—1872-ig stíluszerűen helyreállították. A kolostor egyik legnagyobb kincse a könyvtár és a képtár. 1896-ban az ország ezredéves fennállása emlékére egyik dombon felállították az ezredéves emlékművek egyikét, s ugyanez alkalomból a monostor udvarán felállították az első főapátnak, Asztriknak szobrát. Az apátság történetét a rend tíz kötetben adta ki.

**Pannonhalmi főapát**. Magyarországon, sőt az egész volt osztrák-magyar birodalomban az egyetlen Praelatus nullius (l. *Kisebb prelátusok*). A Szt. Benedek-rendieknek Magyarországon főnöke; lelkiekben közvetlenül az apostoli széknél van alávetve. Megyójében mint ordinárius (l. o.) csekély megszorításokkal püspöki hatósággal bír; a papi rendek közül papjelöltjeire csak a hajkoronát és a kisebb rendeket adhatja ugyan fel, de a nagyobb rendek felvételére papjelöltjeit bármely püspökhöz utasíthatja; megyei zsinatot tarthat, s a tartományi és nemzeti zsinatokra, mint a többi megyés püspök, meghívandó. A főrendiháznak azelőtt és az 1885. VII. t.-c. szerint is méltóságánál, illetve hivatalánál fogva tagja volt. A király nevezi ki a szerzetbeli káptalan által választottak közül, s a főkapátságokra ő jelöli ki a király által kinevezendő apátokat.

**Pannonia** (l. a mellékelt térképet), római provincia, mely Augustus császár korában csak a Szávától délre eső keskeny földszalagot, Tiberius alatt már a Száva-Drávaközt is jelölte; csak Traianus terjesztette ki északi és keleti határait a Duna magyarországi vonaláig, s ekkor hazánk dunántúli részén kívül Alsó-Ausztriának, Stájernek és Krajnának keleti fele is hozzátartozott. Az első hódítást Augustus még mint triumvir Kr. e. 35. tette, midőn a kelta eredetű pannonokat Sisciánál (Sziszek) legyőzte. A lakosok lázongása miatt Kr. e. 13. Agrippát küldte P.-ba, ennek halála után pedig Tiberius háromszor fékezte meg a kelta és dalmata forrongásokat és a dáciai betörőket. A legnagyobb lázadás Kr. u. 6. volt, midőn P.-ból a római légiókat a markomannok ellen a mai Csehországba vitték. A kelta lakosság Itáliába készült betörni, Makedóniát elárasztotta s a római bevándorlottakat felkoncolta. Augustus parancsára Tiberius fegyverszünetet

kötött a markomannokkal, de már időközben is sikerrel harcoltak a két Bato ellen (l. o.) római hadvezérek, s mikor Tiberius őrjási seregével megérkezett, a P.-iak visszavonultak. A következő évben már nagyobb diadalt aratott fölöttük, de itteni tartózkodásának csak negyedik évében (Kr. u. 9.) vehetett véget a folytonos lázadásoknak, és valószínűleg Kr. u. 10. történt P.-nak külön tartománnyá szervezése, mert eddig Illyricumhoz tartozott és ezután is gyakran közös helytartójuk volt. A lakosság csakhamar befogadta a Dráváig a latin kulturát és Claudius császár korában P.-i eredetű segédcapatok védtek a rómaiakhoz hajló quádokat rokonaik ellen. Vannak továbbá a Kr. u. I. sz.-ból sírkövek és egyéb adatok, hogy már a dunántúli vidék is elsajátította lassanként a római civilizációt. Római légiók táborhelye ebben az időben *Emona* (Laibach), *Petovio* (Pettau) és *Carnuntum* (Petronell) voltak, *Vespasianus* alatt már *Vindobona* (Bécs) is. Domitianust a suevekkal viselt háború kényszerítette a Duna középső folyásának megerősítésére, s a jobbparton *Ad Flexum* (Magyar-Óvár) és *Brigetio* (Szöny) táborhelyet építette. Nagyon valószínű, hogy *Aquincumban* is már ekkor kellett a suevek miatt tábort építeni. Domitianus halála után a dákok ellen *Sirmiumnál* (Mitrovicza) volt szükséges egy légió elhelyezése. P. nyugati határa ekkor a Mons Cetiusnál (Wienerwald) indult ki; innen délre *Neviodunum* (Dernovo) fölött a határ nyugatra kanyarodott és a Karavankát is érintette, úgy hogy *Nauportus* (Ober-Laibach) és *Emona* (Laibach) P.-hoz tartozott. A Dunántúl katonai megszállása ekkor még nem szolgált okul P. kettéválasztására, ez Traianus alatt 107. történt. *P. Superior* volt a provincia nyugati része, határa északon *Brigetio* környékén (talán az esztergommegyei Csév volt), délen pedig a Száva jobbpártján a Vrbsaz torkolati tája. E nyugati részben három légió táborozott és konzuli rangú helytartója volt. *P. Inferior* volt a keleti rész, egyetlen légiója *Aquincumban* táborozott, helytartójának csak prétori rangja volt. Később *Brigetiót* is e keleti részhez csatolták egy légióval, s azóta a keleti rész kormányzóját is konzuli rang illette meg. — Az ókori földrajzírók és a köfeliratok sok nevet említenek P. népei közt. Ilyenek északon az *azalusok*, nyugaton az *amantinusok*, *boiusok*, *breukusok*, *kolapianusok*, északkeleten az *eraviszkusok*; délen az *iazusok*, *latobikusok*, *szkordikusok* és *varciánusok*. Ezek egy kis része illyriai, nagyrésze kelta eredetű volt, s innen van az, hogy a legtöbb P.-i városnak kelta hangzású a neve. Nem is akarta Róma a meghódított népeket kiirtani, csak latinositani. Az egyes törzsek elvesztették függetlenségüket, de ahol város volt, ott a közigazgatási kerület (civitas) alapjául szolgáltak. Városok már a Julius-dinasztia idejében alakultak, mert sok római gyarmatos vándorolt P.-ba, így *Emona* és *Scarbantia* (Sopron). De a legtöbb város már meglévő kelta telep helyén fejlődött ki, leginkább ott, hol katonaság volt. Csak *Savaria* (Szombathely) volt olyan kolónia, hol katonaság nem táborozott. *Siscia* (Siszek) és *Sirmium* (Mitrovicza) a Fla-

vius-császárok alatt, *Petovio* Traianus alatt és *Mursa* (Eszék) Hadrianus alatt kapott városi rangot. Ez idő óta a tábor szomszédságában fejlődtek leginkább helységek (*canabae*), melyek később municipiummá és végül kolóniává fejlődtek. Carnuntum és Aquincum Hadrianus alatt vált municipiummá, Septimius Severus alatt kolóniává. Katonaság nélkül municipiumokká fejlődtek még az eddig említett helységek kivül *Andautonia* (Scitarjevo), *Municipium Latobitorum* (Treffen), *Neviodunum* (Dernovo), *Mogentiana* (Keszthely), Mursa közelében *Mursella*; *Cibalae* (Vinkoveze) Septimius Severus alatt kivételesen kolóniai rangot kapott, szintűgy *Bassiana* (Dobrinche). Városjogú helységek kivül a P.-i helységeknek még hosszú sora ismeretes; kettőt felirat említi: *Intercisa* (Dunapentele) és *Vetus Salina* (Adony), a többi a tabula Peutingeriana és az Antoninus-féle útirányító (itinerarium) említi. Nevezetesebb helyek: *Sopianae* (Pécs), *Taurunum* (Zimony), *Crumerum* (Nyergetőfalva), *Annamatia* (Dunaföldvár), *Alta Ripa* (Tolna), *Alisca* (Szegszárd) és *Altinum* (Mohács). — A Duna határvonalaig kiterjesztett provinciát első sorban Itália megvédése végett kellett katonilag biztosítani. A hatalmas folyó feleslegessé tette ugyan olyan sáncok építését, amilyenek Britanniában és Rhaetiában voltak, de a Duna jobbpártján ép úgy alakultak táborhelyek, mint Germániában, hogy a nagy táborhelyekből (*Vindobona*, *Carnuntum*, *Brigetio* és *Aquincum*) a kitünő utakon odasiető katonák gyorsan megvethessék lábukat. Minden légiót támogattak továbbá más dunai helyeken elszállásolt segédcapatok (lovasok és gyalogosok), melyeket a kelta törzsekből toboroztak. Voltak továbbá hadihajók, még a mellékfolyókban is, hogy a barbárok átkelését megakadályozzák. — Traianus, Hadrianus és Antoninus Pius alatt P. békét élvezett; az északra lakó quádok oly nagy tiszteletben tartották Rómát, hogy az volt a királyuk, akit Antoninus Pius kijelölt. De már Marcus Aurelius uralma alatt P. a legváltóságosabb helyzetbe került. Északról leszorított germán törzsek az összes barbárokat mozgásba hozták; mindnyájan római területen akartak új lakhelyet kiterjesztelni. A kitört háborút a markomannokról nevezik el, de résztvettek benne a külföldről nariszkusok és hermundurok, Magyarország területéről pedig a quádok, ozusok, kotinusok és a szarmata jazygok. A barbárok 165. törték át a határokat és egész Itáliáig pusztítottak. Marcus Aurelius (l. o.) 167. indult ellenük Rómából s a barbárok nagy része békét kért tőle, P. pedig egyelőre megszabadult pusztításaiktól. De 169. Marcus ismét kénytelen volt P.-ba sietni, mert nemcsak a barbárok tolongása nem szünetelt a határon, hanem tömegestül hurcolták át a Dunán a római foglyokat. A császár három részre osztotta seregét; a bal szárnyon *Castra Regina* (Regensburg) mellett *Helvius Pertinax*, a későbbi császár állott; a jobb szárnyon Dácia és Moesia légióinak *Claudius Fronto* volt a vezére, maga Marcus Aurelius Carnuntumban állomásozott. A barbárok lassanként elgyöngültek, s először a quádok hódoltak

meg, megigérvén, hogy területükön nem engedik meg a markomannoknak és a jazygoknak az átvonulást; sokan közülük római területre is költöztek. Később a markomannok is meghódoltak és a Dunától csak 7 km. távolságra lakhattak. Végre a jazygok is békét kötöttek és több mint 100,000 elfogott római bocsátottak szabadon. Marcus a Duna balpartján várakat épített, de a bennük elhelyezett római helyőrség garázdálkodása miatt a markomannok, hermundurok, szarmaták és quádok újra fellázadtak. Marcus újra 3 évet töltött a Duna mellett, de ezt a háborút maga nem fejezhette be. Annál inkább sietette a békét hitvány fia, Commodus, csakhogy Rómában élhesse világát. P. és benne Aquincum ezután kezdett csak virágozni. Az idevaló légióktól függött a birodalom biztonsága, s gyakran ők kiáltották ki a császárokat, így P. Superior helytartóját, Septimius Severust. Diocletianus alatt a két P. mindegyike ismét két részre osztatott. P. Superiorban a D.-i rész a Dráva és Száva között *Savia* nevet kapott és fővárosa Siseia volt; É.-i részét *P. prima*-nak nevezték el. P. Inferior É.-i része Diocletianus leányának és Galerius császár feleségének *Valeria* nevéet kapta; a D.-i rész ismét a Dráva és Száva közt levő területet foglalta magában és *P. secunda*-nak nevezték. Fővárosa, Sirmium, azért vált jelentős helyé, mert a császárok a határvédelem biztosítása végett huzamosabb ideig tartózkodtak benne. Diocletianus többször átkelt a Dunán és harcolt a barbárok ellen; a karpusokat 296. legyőzte és Sopianae körül telepítette le. Galerius császár sokat tartózkodott P.-ban, kiirtotta az erdőket és lecsapolta a mocsarakat. Nagy Constantinus és Licinius között P.-ban történt az első összeütközés (314.) Cibalaenél. Az előbbi 332. és 334. úgy csendesítette le a dunai határokat fenyegető gótokat és szarmatákat, hogy P.-ban, Thráciában és Makedóniában egész törzseket telepített le. II. Constantinus és Magnentius között a döntő csata Mursánál folyt le 351., s az 54,000 elesett katoná helyett barbárokat toboroztak a zászlók alá. Constantius 358. a quádok és szarmaták megfékezése végett átkelt a Dunán és halomra ölette őket. I. Valentinianus alatt, ki a határok védelme végett a szövetséges barbárok területén is várakat emelt, a quádok P.-ba törtek és két légiót megsemmisítettek, de a Galliából idesiető császár elől visszavonultak. Valerianus is keményen megverte őket, de mikor Brigetióban békét kértek, a követek szavain felháborodva szélütés vetett véget életének. Ezután a rómaiak már alig voltak P. urai. Az utolsó császári rendelet Sirmiumban 380 szept. 8-án kelt. A gótok a tartomány Ny.-i részét feldúlták, s a rómaiak önként átengedték nekik P.-t állandó lakhelyül. Az V. sz.-ban P. a hunnok birtoka. (L. *Hunnok*). Justinianus idejében a keleti birodalomhoz tartozott, s a gepidák terjeszkedése ellenében ő 562. az avaroknak (l. *Avarok*) ajánlotta fel, II. Tiberius pedig 583. tényleg átengedte. P. elbarbárosodása a VII. sz.-ban az Avar uralom idejében következett be; ő alattuk jelennek meg a tartomány területén segítő törzsek gyanánt a szlávok, kik itt lassanként meghonosodtak. A

IX. vége felé a magyarok is átkelnek P.-ba és portyázásuk végre honfoglalássá válik.

*Irodalom.* Kenner, Noricum und P. (Berichte und Mitteilungen, Wien 1870); Hampel, Aquincum történetének vázlatá (Archaeolog. Közlemények), 1872; Mommsen, Römische Geschichte, 5 köt. VI. fejt., Berlin 1885; Salamon, Budapest Története, 1—2. köt., Budapest 1878—85; Hampel, Adalék P. történetéhez, Akad. Értesítő, u. o. 1884; Fröhlich Róbert, Fejér vmegye a rómaiak alatt, A Fejér vmegyei és Székesfejérvár városi tört. és régészeti egyesület évkönyve, 1892; Kuzsinszky Bálint, P. és Dácia (A Szilágyi-féle Magyar Nemzet Történetében, I. köt.), 1896; Wosinszky, Tolna vármegye története, Budapest 1896; Pichler, Austria Romana, Leipzig 1904.

**Pannoniai emelet,** l. *Harmadkor.*

**Pannoniai ének,** l. *Ének Pannonia megvételeéről.*

**Pannoniai flórakörnyék** (növé.), l. *Magyarország* (növényföldrajza).

**Pannoniai Mihály** (*Michele Ongaro, Michele dai unni*), XV. sz.-beli magyarországi származású festő, megh. Ferrarában 1464 (?). 1415-ben már mint Ferrarában dolgozó művészt említik. Az Esté-k szolgálatában állott. Egyik képe, a *Termékenység*, a Szépművészeti Muzeumban van.

**Pannoniai sülyedés katlanja** (geol.), magában foglalja a magyar Alföldeket. Törésvonalai a széleken tangenciálisak.

**Pannonia megvételeéről szóló ének,** l. *Ének Pannonia megvételeéről.*

**Pannonius Mihály,** l. *Ascanius, 1.*

**Pannotipia,** l. *Ferrotipia.*

**Pannus** (lat.), a szaruhártya felszínes rétegeiben lefolyó gyuladás. A szaruhártya felszíne ilyenkor rücskös, szürkés, kocsonyás kinézésű s a kötőhártyából belenőtt vérerekkel van átszőve. A P. feltisztulhat, de rendszeren a látást rontó foltok maradnak a helyén. A baj vagy trachoma vagy görvélyes szemgyulladás következtében támad.

**Panodion,** a XVII. sz.-ban a *cembalo* egyik változatának neve.

**Panofka,** 1. *Heinrich*, német zenész, szül. Boroszlóban 1807 okt. 3., megh. Firenzében 1887 nov. 18. 1834-ben Párisban énekiskolát nyitott Bordogni-val. 1842—52-ig Londonban élt, ahol az olasz opera karnagya is volt. Brillians hegedűdarabokat írt. Nevezetes munkái: *L'art de chanter* és *Vademecum du chanteur*.

2. *P., Theodor*, német archeológus, született Boroszlóban 1801 febr. 25., megh. Berlinben 1858 jún. 20. Rövid ideig tartó magántanári működés után Párisba ment, hogy Blacas hercegnek műkincseit kiadja; 1828. a herceggel Nápolyba ment, majd a nolai ásátásokat vezette. A római régészeti intézetnek alapításában része volt. Berlinbe visszatérve 1836. tagja lett a tudományos akadémiának, 1843. az archeológia rendkívüli tanára. Fontosabb művei: *Museo Bartoldiano* (Berlin 1827); *Neapels antike Bildwerke* (Stuttgart 1828); *Musée Blacas* (Paris 1830—33); *Bilder antiken Lebens* (Berlin 1843); *Die Heilgötter d. Griechen* (u. o.); *Asklepios u. die Asklepiaden* (1845); *Parodien u. Karrikaturen auf Werken d. klassischen Kunst* (1851).

**Panofthalmitisz** (*panophthalmitis*, gör.), a szem összes hártáinak gyenyos gyuladása, amelyet sérülés, néha operáció alkalmával a szem belse-



jébe került geyesztő baktériumok okoznak. A baj a szem egész helsejének elgenyedésére és a szem összezugsorodására vezet (szemtekesorvadás).

**Panompeng**, l. *Pnom-penh*.

**Panoplia** (gör.), a hopliták (l. o.) teljes vértete; *panoplion*, fegyvergyűjtemény.

**Panopolisz**, ókori város Egyiptomban a Nilus jobb partján, l. *Achmim*.

**Panoptes**, l. *Argos Panoptes*.

**Panoptikum** (gör. *panoptikon*), olyan látványos helyiség, amelyben mindenféle híres alakokat, tanulságos, csudás vagy ritka dolgokat, természetben, de többnyire viaszból alakítva, mutatgatnak.

**Panoptikus rendszer**, a letartóztatási intézeteknek oly modorú felépítése, hogy egy pontról az egész áttekinthető. Ilyen pl. a hazai *szege di csillagbörtön*.

**Panoráma** (gör.), általában tájékoknak, eseményeknek stb. képei, melyek bizonyos módon és eszközökkel a valóságnak csalódását keltik; az eszközök vagy a teljes átnézet utánzása, vagy optikai berendezések és a megvilágítás módja, vagy a néző, esetleg a kép mozgása. A közönséges festmények, első sorban a tájképek, csak annyit tárnak elénk, amennyi a szem látóterébe egy tekintetre befér. Természetes P.-t kapunk, ha pl. hegyesúcson állva, körülfordulunk és így az egész tájék egymásután vonul el szemünk előtt. Ha most azt a hengerfelületet, melyre a tájék mintegy reá van vetítve, egy helyen elmeteszve képzeljük és egy síkban kiterítjük, P.-képet kapunk. Hogy ezt ismét természetesen egymásutánban szemléllhessük, v. a képet koll szemünk előtt végigvezetni, v. ismét henger alakjában felállítani s ezt felülről úgy megvilágítani, hogy érzéki csalódásunkat még fokozza (*körkép*). A P.-t *Braysig* danzigi építészeti festő találta föl és 1787. *Parker* Róbert ír festő készítette az elsőt, Edinburg P.-ját kicsinyben; később Londonban 30 m. átmérőjű épületben a Spithead melletti orosz hajórajt mutatta be. Majd Párisban állítottak fel P.-kat és itt Fontaine, Bourgeois és Prevost tökéletesítették, innen aztán elterjedtek Európa minden nagyobb városába. A német-francia háború után ismét fellendült a P.-festés. Philipoteaux óriási körképen Páris ostromát ábrázolta s a csalódás fokozására valóságos tárgyakat, plasztikus részleteket helyezett el. Nálunk *Feszty* Árpád (l. o.) a Magyarok bejövételét ábrázoló kitűnő körképe volt az első tulajdonképi P. Az 1830-as évek óta a P.-nak többféle neme merült föl, így a dioráma, a georáma és a neoráma mellett a *kozmoráma*, mely nagyító üvegen át mesterséges világítással egész vidékeket mutat be; a *pleoráma* tengerparti részleteket ábrázol, a *cikloráma* folyókat partvidékkel, völgyeket, rég letűnt korok kulturájáról rekonstruált képeket, amelyek a vasúti kocsiiban, hajón stb. álló néző szeme előtt kisebb-nagyobb gyorsasággal elvonulnak s így az utazás illuzióját keltik; a *míroráma* mindenféle elemeket egyesít egy képpé. Mindezeket a P.-fajtákat azonban a körképek a vásári mutatványok sorába szorították vissza. P.-nak szokás még nevezni

egy-egy vidéket, hegységeket minden részletükkel ábrázoló tájképeket is, bár ezek érzéki csalódás keltésére nem törekednek. V. ö. *Bapst*, *Essay sur l'histoire des panoramas et des dioramas* (Paris 1891).

**Panoráma-készülék**. Fotográfiai kamra, mely az előtte levő tájnak nemcsak egy kisebb részletét, hanem egy nagyobb területet lefotografál. A célt azáltal éri el, hogy a lencse a félkörben elhelyezett film előtt felvétel közben optikai középpontja körül elfordul. Dammoizeau (1893, Páris) olyan készüléket is konstruált, amely a teljes körzetet (360°) lefotografálja.

**Panoráma-táveső**, a lövegek irányításánál használt táveső, melynek lencséje teljes körben mozgatható s a lövés bárhova irányítható.

**Panormita**, olasz humanista, l. *Beccadelli*.

**Panormus**, Palermo (l. o.) ókori neve.

**Panorpa** (állat), l. *Skorpiófélegy*.

**Panotipia**, l. *Ferrotipia*.

**Panotitisz** (gör.), a közép- és belső fül (labirintus) genyes gyuladása. Leginkább vörheny- és difteritisznél észlelhető és siketségre vezet.

**Panpresbiteriánus zsinat**, a földön élő összes azon reformált egyházak képviselője és tanácskozó testülete, amelyek a presbiteri rendszert fogadták el, felerészben egyházi, felében világi tagokból. E zsinat, szervezete szerint, tisztán tanácskozó testület, melynek egyik hozzátartozó egyházra sincs semminemű hivatalos befolyása, avagy hatósági jogköre. Ezideig nyolc ilyen zsinat tartatott, az egyik Edinburghban 1877., az utolsó Liverpoolban 1904. Tagja e zsinatnak a magyar ref. egyház is.

**Pánromanizmus**, a román eredetű népek (francia, olasz, spanyol, portugál) kulturális és gazdasági érdekközösségének gondolata. A P. nem törekszik a román népek politikai egyesítésére, hanem azok békes együttélését kívánja, a köztük kiterhető háborút pedig lehetetlennek tartja.

**Pánsíp** (*Pánfuvola*, latin. *Pandurina*, gör. ΣΥΡΙΞ, *Syrinx*; l. az *Orgona* cikk *képmelékletén*), ókori fúvóhangszer. Különböző hosszúságú nádcsoveket, nagyság szerint rendezve, kötötték egymás mellé, a sípok szélét úgy kell megfújni, mint a «lyukas» kulcsokat szokás. A legősibb példányt, mely zöldes agyagból készült nyolc sípall egy darabban, Peruban találták néhány éve.

**Pansophia** (gör., ösztudomány), Comenius ideálja, aki az összes tudományokat összefoglalólag, keresztény szellemben akarta előadni. Comenius írt is hasonló című munkát, mely *Pansophiae prodromus* cím alatt több kiadást ért. Magát a rendszert nem dolgozta ki. L. *Beisswanger*, *Amos Amenius als Pansoph* (1904). E gondolat hatása érezhető Leibnizban, a ki Comeniusnak azt a gondolatát is forgatta, hogy a P.-hoz egyetemes világnyelv és írás is szükséges.

**Pansymphonikon**, a salzburgi ferenczrendi szerzet kolostorában ma is használt kis orgona (harmóniumzongora) neve. Feltalálója Singer Péter (1839).

**Pánszlávizmus**, a szláv törzseknek egyesítése orosz főnökség alatt, «hogy az összes szláv folyományok orosz tengerbe folyjanak». Keletkezésének

# PANNONIA TERKEPE.

(TERVEZTE DR. KUZSINSZKY BÁLINT).

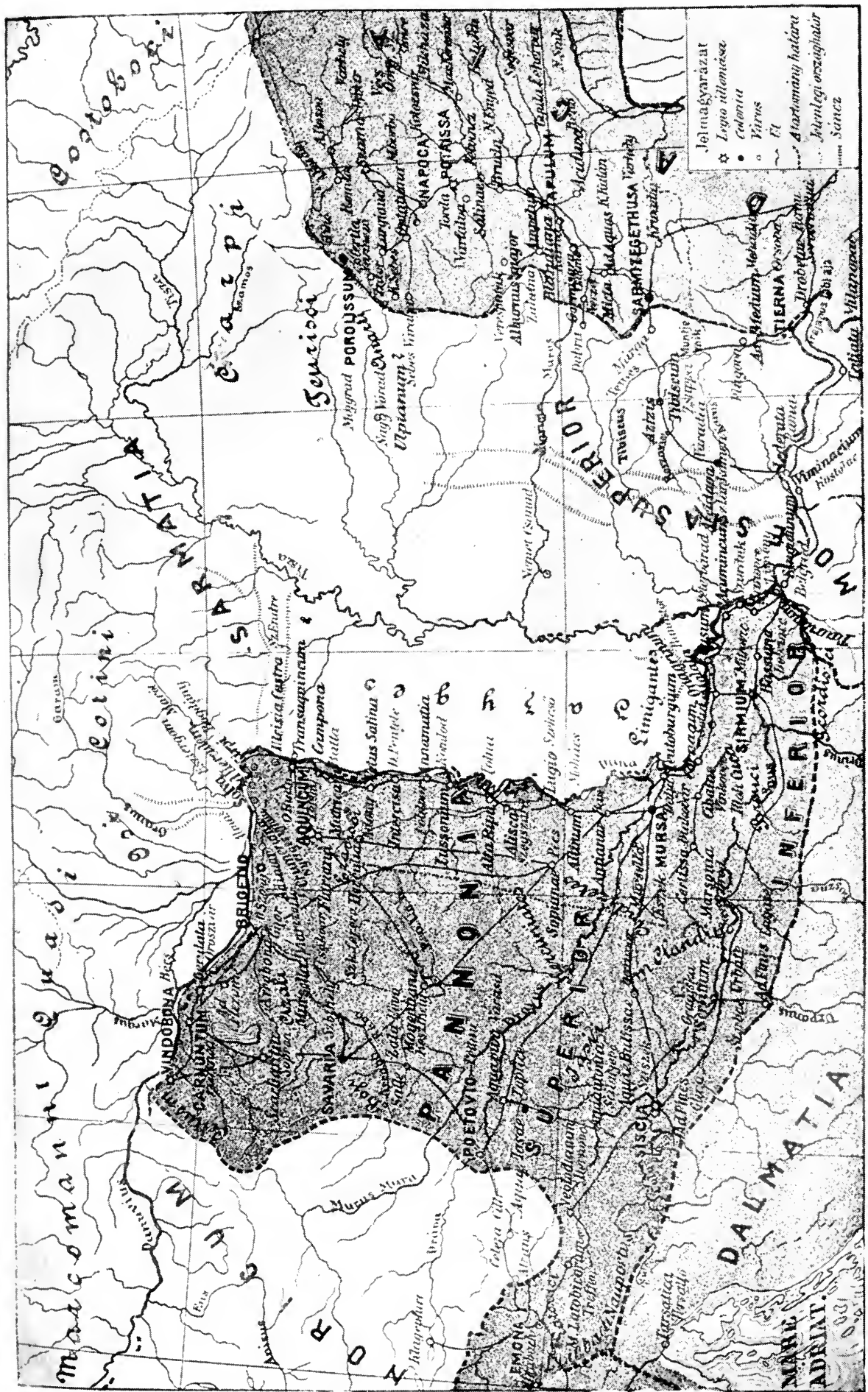



időpontja a mult század 40-es éveire esik. Előhírnöke volt az irodalmi téren való egyesülés eszméje, melyet első ízben a magyarországi tót Kollár János (l. o.) pendített meg leghatározottabban. Az eszme Oroszországban nagy visszhangra s buzgó képviselőkre talált, annak a felfogásnak előtérbe tolásával, hogy az orosz birodalom nemcsak a görög keleti keresztényeknek, hanem az összes szláv törzseknek hivatott s természetes védnöke. A lengyelek a pánszláv mozgalomtól mindenkor távol maradtak. A P. különösen az 1908-ban Szent-Pétervárott és az 1909-ben Moszkvában tartott szláv kongresszuson nyert hangos megnyilvánulást. Rendszeres agitációja a világháborút megelőző években Magyarországon is folyt és a szláv lakta területek elszakításán dolgozott.

**Pant.**, növénynevek után *Pantocsek* (l. o.) botanikus nevének rövidítése.

**Pánt.** Eredetileg vasszalag, mely faladék fenekének v. fedelének leerősítésére v. egymás mellé fektetett deszkák összefogására, esetleg díszítésére szolgál. Jelenti ezenkívül azon csuklószerű, mozgatható fémkötést, amely mint ajtó és ablakvasalás a szárnyak forgatását lehetővé teszi. Van sarnir-P., forgó-P., ajtó-P., ablak-P. stb. A P.-okat a kovács, lakatos, ill. az ilyenmű gyárak készítik.

**Pantaenus**, az alexandriai katecheta iskola első ismeretes tanítója és feje, aki különösen alexandriai Kelemenre (l. *Kelemen*) volt nagy hatással. Alexandriai működésének súlypontja a Kr. u. II. sz. második felére esik. Megh. 200 körül.

**Pantagruel**, főszemély Rabelais «Gargantua et P.» regényében, Gargantua óriás fia. E név már a XV. sz. misztériumaiban is feltalálható, ahol P. ördög, ki az alvóknak söt dob a szájukba. Ezért P. Rabelais-nál is sószállító hajót viz magával s a dipszorok (gör. a szomszédok) királya.

**Pantáj** vagy *Panthi*, Jünnan (l. o.) kínai tartomány mohammedán lakóinak elnevezése.

**Pantaleon**, *szent*, vértanu. Nikomédiában Maximian császár háziorvosa volt. Felőtt korában megkereszteltetvén, buzgó hirdetője lett Krisztus tanának. Irigy társainak vádjára folytán különféle kínzások után egy olajfához kötötték és lefejezték 305 körül. Ünnepe júl. 27.

**Pantaleon** (*pantalon*), hangszer, l. *Zongora*.

**Pantaleone**, másképp *Pantalone* (l. o.).

**Pantallér**, l. *À la bandoulière*.

**Pantalló**, hosszú szárú nadrág, l. *Nadrág*.

**Pantalon** (*pantaleon*), hangszer, l. *Zongora*.

**Pantalone**, az olasz commedia dell'arte egyik tipikus alakja, a rászédett öreg, együgyű, korlátolt ember, gyakran szerelmes is. Egyik legnépszerűbb szinpadfi figura. Shakespeare is használja (A makrancos hölgy), valamint az olasz vígjátékírók számtalanszor (Goldoni stb.). Jelmeze: velencei kereskedő hosszú fekete palástban, piros harisnyában és papucsban. L. *Alarc*.

**Pantar** (*Pandai*), a Szunda-csoporthoz tartozó kis sziget. 5200 km<sup>2</sup>; hollandi birtok.

**Pantatipia** (gör.), a cinkografálás egyik módja. Legtöbnyire akkor alkalmazzák, mikor futóla-

gos rajzokat, könnyed vázlatokat akarnak sokszorosítani. Autografikus tintával közönséges simított papirosra rajzolják a képet; innen fémlemezre átnyomják és maratják.

**Panteg** (ejtsd: pentig), város Monmouthshire angol countyban, (1910) 10,099 lak., vas- és kőszénbányákkal.

**Panteista**, a panteizmus (l. o.) hive.

**Panteizmus** (*pantheismus*, gör.), minden tanítás, mely istent s a világot azonosítja, ellentétben a dualisztikus felfogás minden formájával, mely istent a világtól megkülönbözteti. De a P.-nak is sok formája lehetséges, illetőleg a világnak istennel való azonosítását sokféleképp gondolhatjuk. Csak névleg azonosítjuk a kettőt, ha akár az egyiket, akár a másikat tagadjuk. Sem az ateizmus, mely istent, sem az akozmizmus, mely a világot tagadja, nem nevezhető P.-nak. Az individualizmus és P. kizárják egymást. A P. a nyugati filozófiában az eleai iskolában jelentkezik, melynek alapítója *Xenophanes* kimondja, hogy *Egy* az, amit mindennek nevezünk, míg *Parmenides* élesebben kifejti, hogy csak az *Egy* létezik igazán, ez pedig változatlan, s minden, ami onnek ellentmond, a sokaság, a változás, hiu látszat. Midőn a P. újra föléled az ujplatonizmusban, az egység fogalma megmarad, de a P. új, vallási elemekkel bővül; a világ itt a keleti bölcsesetből vett emanáció, az Egyből való kiáradás útján jó létre. A középkorban is jelentkezik a P., ugyancsak vallási fölfogásoktól színezve, a gnózisban és az arab filozófusoknál. De a skolasztikusok elseje, Johannes Scotus is arra a végső eredményre jut, hogy Isten minden és Minden isten. Isten, ugymond, és a teremtmény nem kettő, hanem egy. Később is akadunk erre a fölfogásra. *Amalrich* Benában a XII. sz.-ban újra tanítja: Deus est omnia, Isten minden, és tanítványa *Dávid* Dinantból ebben is követi. A misztikusok közül főleg Eckhart mester, ha nem is panteista, de misztikus föllendülésében közel jár hozzá. A középkorral véget ér a vallási színezetű P. s helyet enged egy naturalisztikus színűnek. Nicolaus *Cusanus* némileg átmeneti alak, ő belőle merít később *Bruno*, a naturalisztikus s költői P. első modern képviselője. A teológiai P. isten fénye mellett semmisnek, istentől származottnak látja a világot; Bruno a természetet oly fényesnek látja, hogy fölmagasztosítja istenné. Az egész renaissance-on végigvonul ez a természetért való lelkesedés, mely azután *Vaniniban*, *Telesiusban*, *Paracelsusban* s másokban többé-kevésbé határozott panteisztikus felfogásokat szül. Ismét más alakot ölt a P. az újkorban. *Spinoza* adja neki legklasszikusabb formáját az újabb matematikai (geometriai) és mechanikai kutatások hatása alatt. Valamennyi későbbi formája a P.-nak Spinozától indul, habár a kor szelleme mindig külön bélyeget nyom rá. Így *Goethe* és *Schelling* P.-a új jelleget mutat, a biológiai kutatás föllendülése vitalisztikus vonást ad neki; Spinoza istene, mely egy a természettel, nagy mechanisztikus egység; *Goetheé* hatalmas élő lény, *Schellingé* művészi erő, *Hegelé* az eszme, *Schopenhaueré* a vak akarat, míg a *Hegel-iskola baloldala* inkább



a naturalizmushoz szít. Hogy így folyton alakot vált és mégis a világ egységének fogalmában azonos vonást is mutat, eléggé bizonyítja, hogy a P. ama nagy alapfelfogások egyike, melyekkel az emberi értelem a világot meg akarná értetni. V. ö. *Weissenborn*, Vorlesungen über P. u. Theismus (Marburg 1859) és *Deisenberg*, Theismus und P. (Wien 1880).

**Pantelegráf**, l. *Telegráf*.

**Pantelics-por**, füst nélküli lőpor, melyet Pantelics szerb ezredes és Hengst találtak föl; szemcsés nitrocellulóz, melynek cellulózja zabszalmából készül.

**Pantelleria** (*Pantelleria*, az ókori *Cosyra*, a középkori *Kossyra*), Trapani szicíliai tartományhoz tartozó sziget, 100 km.-re Szicília Granitola-fokától, 69 km.-re Tunisztól. Területe 83 km., (1911) 8697 lak. P. vulkáni eredésű, trachitlávából áll, legmagasabb hegye a Monte-Grande (836 m.) Hőforrásai számosak, bőven terem gabona, bor, pamutcsereje, olajfa, déligyümölcs. A főhely P. v. Oppidola kikötő (4000 lak.) a sziget ÉNy-i részén, szénsavas hőforrás mellett, börtönül szolgáló citadellával. Régente római gyarmat volt, később a karthagóiak, majd a szaracének uralma alá került, kiktől Roger, Szicília királya elhódította.

**Pantellerit**, nátriumban gazdag riolitközet, mely Pantelleria szigetén Itáliában fordul elő.

**Pantenius**, *Theodor Hermann*, német író, szül. Mitauban (Kurland) 1843 okt. 10-én. 1876-ban a Daheim c. folyóirat, 1886 óta a Velhagen és Klasing-féle Monatshefte c. folyóirat szerkesztője. *Theodor Hermann* név alatt regényeket írt a Balti-tenger mellékén élő népeletről. Ismertebbek: Wilhelm Wolfschild (2. kiad., Mitau 1873); Allein und frei (u. o. 1875, 2. kiad.). Saját neve alatt megjelent művei: Im Gottesländchen (1880); Das rote Gold (Hamburg 1881); Die von Kelles (Bielefeld 1885) és Kurländische Geschichten (Leipz. 1893, 2. kiad.). Egyéb művei: Der falsche Demetrius (Bielefeld (1904); Aus meinen Jugendjahren (Leipzig 1907); Geschichte Russlands (u. o. 1908); Gesammelte Romane I—IX., (Bielefeld und Leipzig 1898—99.)

**Panteon**, l. *Pantheon*.

**Panthalis**, Pausanias leírása szerint (X. könyv, 25, 4) Polygnotos híres festményén Helena egyik udvarhölgyének neve. Goethe a Pausanias-féle feljegyzés alapján a Faust II. részében Helena kíséretében szerepelteti P.-t.

**Pantheismus** (gör.-lat.), a panteizmusnak az a neme, mely szerint lényegében minden: akarat; Schopenhauer e nézet legfőbb képviselője.

**Pantheon** (gör.), Rómában a római építészetnek legnagyobb alkotása; kupolafödésű templom, mely az Agrippától (27. Kr. u.) emelt, de 110. leégett templom helyén Hadrianus császár korában (115—125 között) épült; köralakú (43 m. átmérőjű) alapfalán, mely hét fülkét foglal magában, kazettált kupola emelkedik, melynek tetején 8·9 m. átmérőjű köralakú nyílás adja a világítást; belső magassága szintén 43 m. A kapuzata elé épített, elül 8 korinthusi oszloppal nyíló oszlopos és oromzatos előcsarnok későbbi, valószínűleg Antonius Pius korából való. Bár belső és külső díszítéséből sokat veszített a századok folyamán,

most is megragadó szépségű emléke a római művészetnek (l. o.). A IX. sz.-ban keresztény templommá (S. Maria ad martyres) alakították át. A jelenleg S. Maria Rotondának nevezett P. magában foglalja Rafaelnek, II. Viktor Emánuel és Umberto királyoknak sírjait. — A *párisi P.*, melyet Soufflot épített, eredetileg Páris védőszentjének, Szt. Genovevának temploma (ilyenül szolgált 1806—30. és 1851—1885.), de már 1791. a híres franciák kultuszának szentelték (*Aux grands hommes — la patrie reconnaissante*, mondja fölírata) és ennek a rendeltetésnek adták át a második forradalom után és újból 1885.; belsejét Puvis de Chavannes és más festőknek Szt. Genoveva, Jean d'Arc, Szt. Lajos és más nagy franciák tetteit tárgyaló falképei díszítik; a templom alatti sírboltokban pihennek: Voltaire, Rousseau, Victor Hugo; ide temetik a francia nemzet nagyjait.

**Pantheon Irodalmi Intézet Részvénytársaság** Budapest. Alakult 1920 elején az Angol-Magyar Bank égisze alatt. A vezetőségben a bank képvisellete mellett tudományos életünk kiválóságai is helyet foglalnak. A P. eredeti magyar tudományos munkák kiadásával foglalkozik. Alaptőkéje 4.600.000 K. Ügyvezető-igazgatója: *Ranschburg* Viktor.

**Panthi**, l. *Pantáj*.

**Panticapaeum**, ókori város, l. *Kercs*.

**Pantin** (ejtsd: panteñ), város Seine francia départementban, (1911) 36,359 lak., élénk iparral.

**Pántkötés**, a gépészetben az a kötés, melyben sem ék, sem sróf, sem pedig szegecs nem fordul elő, hanem az egyes tárgyakat melegen felhúzott gyűrű- vagy kerülekalkakú pántok vagy alkalmas mélyítésekbe illeszkedő pántvasak kapcsolják össze.

**Pántlikafű** (növény), l. *Phalaris*.

**Pántlikagiliszta** a. m. galandféreg, l. *Bélféreg* és *Féreg*.

**Pántlikaszálbú** (állat), l. *Lithobius*.

**Pantocsek**, l. *József*, botanikus, szül. Nagyszombatban 1846 okt. 15., megh. Tavarnokon 1916 szept. 4. 1876-ban Bécsben orvosi oklevelet nyert, 1896—1914 a pozsonyi országos közkórház igazgató főorvosa volt, 1872-ben Hercegovina, Montenegro és Dalmácia flóráját és faunáját tanulmányozta, útjának eredményét Adnotaciones ad floram et faunam Hercegovinae, Crnagorae et Dalmatiae c. értekezésében (Pozsony 1874) adta ki. 1880 óta főképen a kovamoszatokkal foglalkozott (Beiträge zur Kenntniss der fossilen Bacillarien Ungarns, 3 köt. 102 tábla, Nagytapolcsány 1886—92., 2. kiad. Berlin 1903.; *A Balaton kovamoszatai* (Budapest 1902, 17 tábla); *A Fertő kovamoszatviránya* (4 tábla, Pozsony 1912). Hazánkban elsőknek készített mikroszkópos fényképfelvételeket. Említett nagy művein kívül számos mikroszkópiái, technikai, florisztikai és a kovamoszatokkal foglalkozó értekezése jelent meg a hazai és külföldi folyóiratokban. Pozsony vármegye természetrajzi viszonyait a pozsonyi orvos-természettudományi egyesület «1856—1906» c. emlékművében (Pozsony 1907) írta le. Számos új növényt írt le, nevérol több fajt neveztek el, valamint a *Pantocsekia* kovamoszat génuszt is.

2. *P. Leo Valent*, feltaláló, az előbbinek nagybátyja, szül. Kielcében (Oroszország) 1812-ben, megh. Zlatnón (Nógrád vm.) 1893 szept. 11-én. Nagyszombatban nevelkedett s 1843. a pesti egyetemen orvosi oklevelet szerzett. Orvosi gyakorlatot nem folytatott, hanem kémiai tanulmányokkal foglalkozott. Az üvegyártás terén ő találta fel az ötvenes évek közepén a hialoplasztikát, a miért a párisi világtárlaton nagy aranyéremmel tüntették ki. Továbbá a hatvanas években feltalálta az irizáló üveget és a diatretumok elkészítésének módját. Kísérleteit Zahn György zlatnói üveghutájában végezte, hol vezetése alatt készültek az első magyar tükrök és üvegfestmények. Találmányait nem írta le s így a plasztikus nyomatoknak, jelesül üvegpénzeknek és a diatretumoknak általa feltalált elkészítési módja vele együtt sírba szállt. Munkája: *Aquae minerales Alsó-Sebeniensis* (Pest 1843).

**Pantocsekia** (növény), a kovamoszatok (Diatomák) *Centricae* alcsaládjába tartozó fosszilis génusz, melyet *Grunow* nevezett el *Pantocsek* József (l.o.) nevével. Egyetlen faja: *P. clivosa* Grun.

**Pantodon** (állat), l. *Pillangóhal*.

**Pantofág** (gör.), a. m. mindenevő, l. *Omnivora*.

**Pantográf** (gör.), oly műszer, mellyel térképek kisebbített v. nagyobbított mértékben lemásolhatók. Négyyszögletes keret (l. az ábrát):

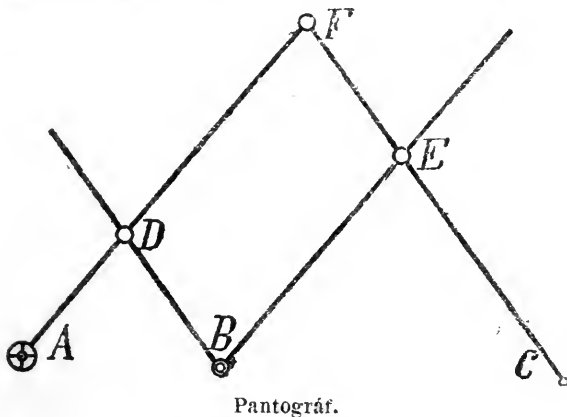

Pantográf.

BDEF), melynek minden sarokpontja csuklós és két oldala annyira megnyújtott, hogy A, B és C pontok egy egyenesben fekszenek. Ha A pontot az asztalon fix megerősítve képzelem, de úgy, hogy az AF rúd azért e körül a pont körül foroghat, akkor, ha a keret C pontját, melyen fogantyú van, elmozdítom, a B pont is elmozdul, de mindig úgy, hogy A, B és C egy egyenesben maradnak és az AB távolság és AC távolság közt fennálló viszony mindig ugyanaz marad. Ebből következik, hogy ha C ponttal bármilyen sfkidom határait körüljáróm, akkor a B pont egy ehhez teljesen hasonló idomot fog leírni, csak hogy annyiszor kisebb méretben, amennyiszor kisebb AB távolság AC távolságnál. Ha most C-nél tű van, mellyel a lerajzolandó térkép vonalain végig megyünk, B-nél pedig ceruza, mely egy tiszta papírra nyomódik, akkor C tüvel körüljárva a másolandó terület vonalait, B ceruza ugyanezt kisebb mértékben megrajzolja. A BDEF csuklók könnyebb kezelés végett kis kerekeken gördül-

nek, a B ceruzát pedig kis súly terheli meg, hogy a papírhoz kellőképpen hozzányomódjék. Ha a tűt és a ceruzát fölcseréljük, akkor a B alá tett térképről C-nél nagyobbított másolatot kapunk. Hogy a kicsinyítés, illetőleg nagyítás mértékét szabályozhassuk, a BDEF trapézalakja változtatandó, ezért a D és E csuklók szétszedhetők. A négyyszög változtatása azonban mindig csak úgy lehet, hogy  $\overline{BD} = \overline{EF}$  és  $\overline{BE} = \overline{DF}$  legyen.

A műszer feltalálója *Scheiner* Kristóf jezsuita a XVII. sz.-ban, de ő még nem ezt a tökéletesebb alakot használta, hanem egy nehezebb kezelősüt, mely ma már gyéren van használatban.

**Pantográfia** (gör.), rajzoknak, térképeknek stb. a pantográfal végzett kisebbítése v. nagyobbítása.

**Pantométer** (gör., a. m. mindent mérő), földmérő eszköz távolságok, horizontális és vertikális szögek mérésére. Hasonló hozzá az ú. n. *katolikométer* (általános mérőeszköz), amelyet Körte (1815) talált fel, de nem ment át a használatba.

**Pantomimika**, *pantomimus*, l. *Némajáték*.

**Pantoplasztika**, plasztikai minták nagyobbítása vagy kisebbítése. V. ö. *Hoeger*, Lehrbuch d. P. (Stuttgart 1889).

**Pantopoda** (*Aszkapókok*, állat), az Izeltlábúak (Arthropoda) körébe tartozó állatcsoport, amelyet régebben a Pókfélékhez, újabban a Rákokhoz soroznak vagy pedig önálló osztálynak tekintenek. Testük törzsből és végtagokból áll. A törzs rendszeren 4 szelvényből áll, melyhez elől a csórszerű orrmány, hátul pedig a potroh csatlakozik. A törzs négy szelvénye nem egyértékű, mert ezeknek elseje több szelvény összeolvadásából állt elő. A végtagok száma rendszeren 7 pár; ritkán 8 párra emelkedik, sokszor azonban a végtagok száma redukálódik. Az első törzsszelvényen négy pár, a többi három törzsszelvényen pedig egy-egy pár végtag fordul elő. Az első végtag ollós és a táplálék megragadására és megfogására való, sok fajon azonban ez a végtag vissza is fejlődhetik. A második végtag sokizű (legfeljebb 10 izből állhat), sok fajon azonban ez is elcsenevészedik; ez a végtag tapogatóképpen szerepel, de a táplálék megfogására is szolgálhat. A harmadik végtag eredetileg 10 izű; a nőstényeknél teljesen elenyészhet, a hímeknél legfeljebb 5 izre redukálódik; a hímeknél a peték tartására van hivatva. A negyedik, ötödik, hatodik, hetedik és esetleg a nyolcadik pár végtag egyforma; ezek igazi járólábak s igen hosszúak. Bélesövük középbéli részéből az első végtagba, a négy pár járóládba és sokszor az orrmányba is vakhélszerű kitérlemések hatolnak be. Idegrendszerük garatfeletti dűcből és hasdűcláncból áll. Érzékszerveik közül a tapintóérzéken kívül a látószerveik ismeretesek; a szemek száma rendszeren 4 s szerkezetiük a pókokéra emlékeztet. A bőrön keresztül lélegeznek. Vértkeringési szervük központi része, a szív, a hátoldal közepén húzódik végig; a szívben a vér hátulról mellfelé mozog. A nitrogéntartalmú bomlástermékek kiválasztására különleges nephrocýták szolgálnak, melyek vagy az egész testben elszórva, vagy pedig tömör sejtömegekbe egyesítve fordulnak elő. Váltivarúak. Fejlődésük

metamorfózissal megy végbe. Lárvájuk protonymphon néven ismeretes, szervezete több tekintetben a rákok nauplius-lárvájáéra emlékeztet. Tengerekben tartózkodnak. Régebben csak a parti tájékokról voltak ismeretesek, újabban azonban 3000 méter mélységben is megtalálták őket. A mélytengeri P.-ák tetemes nagyságot érnek el, pl. a *Colossendeis gigas* teste 80 mm., végtagjai 301 mm. hosszúak; a parti P.-k rendszeren kicsinyek, csak néhány mm. hosszúak, különböző állatok (főleg zsákállatok) nedveivel táplálkoznak. Az ollók kifejlődése v. hiánya alapján két csoportra osztjuk őket, nevezetesen Ollósokra (*Chelata*) és Ollótlanokra (*Achela*). Az első csoportba tartozók közül fontosabb nemek: Decalopoda, Pentanymphon, Nymphon, Anoplodaetulus stb., a második csoportba tartozók közül: Euryctye, Colossendeis, Ammothea, Pycnogonum stb. Egészen véve nagyon kevés faj ismeretes a P.-ák csoportjából; fossilis-fajok pedig teljesen ismeretlenek.

**Pantopolit**, l. *Robbanó szerek*.

**Pantopon**, sósavas sók alakjában az ópium összes alkaloidait (kb. 5% morfint) tartalmazó gyógyszerkészítmény. Vizes oldata sterilizálható. Belsőleg és bőr alá fecskendezésre használatos.

**Pantry** (ang., ejtsd: pentri), tengeri kereskedelmi és hadihajókon az evő- és ivóeszközök, valamint kisebb mennyiségű élelmiszerek elhelyezésére szolgáló helyiség. Így hívják az ott levő sajtáságos tűzhelyet is.

**Panurgosz** (gör., a. m. aki mindent megtesz), Rabelais egyik alakja (Panurge), a. m. furfangos, ravasz ember.

**Panuridae** (állat), l. *Cincgefélék*.

**Pány** (*Panovce*), kisk. Abauj-Torna vm. cserhádi j.-ban, (1910) 496 magyar lak. (Tr. Cs.-Szl.)

**Panyassis**, Halikarnassosból való görög époszköltő, Herodotosnak nagybátyja, Kr. e. 468 táján élt. Élénk részt vett hona politikai mozgalmában s Lygdamis kényúr megölette. Époszt írt Heraklesről (Herakleia 14 k.) és a kisázsiai ión városok alapításáról (Jonika). Töredékeit összegyűjtötte Kinkel (*Epicorum graec. fragm.*).

**Panyidaróc** (*Pani Darovce*), kisk. Nógrád vm. Iosonci j.-ban, (1910) 782 magyar lak. (Tr. Cs.-Szl.)

**Panyó** (*Panyova*), kisk. Temes vm. temesrékási j.-ban, (1910) 987 román és német lak. (Tr. R.)

**Pányok**, kisk. Abauj-Torna vm. füzéri j.-ban, (1920) 434 magyar lak.

**Panyóka**, egészen föl nem öltött, csak vállra vetett, zsinóron függő felső ruha; P.-n, azaz nyakba akasztva viselik a huszárok a mentőjüket.

**Panyola**, kisk. Szatmár vm. fehérgyarmati j.-ban, (1920) 1399 magyar lak.

**Pányva**, az a kötél, mellyel a lovat valamely fához vagy cövekhez kötik.

**Pányvafa**, l. *Alakfa*.

**Panz.** vagy *Pz.*, természetrajzi nevek után *Panzer* Georg Wolfgang Franz német entomológus nevének rövidítése, szül. Eitzelwangban 1755 máj. 31., megh. 1829 jún. 28., mint a Nürnberg melletti Hersbruck főorvosa. Főleg a rovarok ta-

nulmányozásával foglalkozott s több új fajt írt le. Fő műve: *Faunae insectorum Germaniae initia* (Nürnberg 1793—1813, folytatta *Herrich-Schaeffer*).

**Panzacchi** (ejtsd: —cakkí), *Enrico*, olasz költő és kritikus, szül. 1840 dec. 16. Ozzanóban (Emilia), megh. 1905 okt. 5. Bolognában, hol már évek óta az esztétika és modern művészettörténet egyet. tanára volt. 1900—901-ben közoktatásügyi államtitkárhelyettesként működött. P. költő, szónok, esztétikus és elbeszélésíró volt. Mint kritikus idealista és esküdt ellensége a verizmusnak és a dekadens irányynak. Ő alapította a *Rivista bolognese* c. lapot s később a *Lettere ed arti* c. esztétikai folyóiratot. Egyideig a *Capitan Fracas* sanak, később a *L'Italianak* volt szerkesztője. Volt idő, hogy kora élőszávának nevezték, mert az olasz közéletnek tisztelt és kedvelt alakja volt, akit ünnepies alkalmakkor szívesen szólaltattak meg. Kritikai művei: *Dell'arte moderna* (Bologna 1868), *Teste quadre* (u. o. 1881), *Riccardo Wagner* (u. o. 1883), *Al rezzo* (Roma 1882), *A mezza macchia* (u. o. 1884; ez a munka később *Critica spicciola* néven jelent meg), *Nel mondo della musica* (Firenze 1895), *Saggi critici* (Napoli 1896), *Nel campo dell'arte* (1897), *Conferenze e discorsi* (Milano 1899), *Morti e viventi* (Catania 1898); *Le donne ideali* (Roma 1898); *Poeti innamorati* (u. o. 1899); *L'arte nel secolo XIX.* (Livorno 1901); *Donne e poeti* (Catania 1902). Ítélete művészeti kérdésekben találó volt, irodalmiakban nem mindig. Szép és értékes verseket írt, melyek több kiadást értek s végül a következő cím alatt jelentek meg összegyűjtve: *Visioni e immagini* (Bologna 1894), *Alma natura* (u. o.), *Cor sincerum* (Treves 1902). Halála után 1908. *Poesie di E. P.* címen Zanichelli adta ki összes költeményeit Pascoli előszavával. V. ö. *B. Croce*, *Critica* IV. pag. 27. és VI., 346.).

**Panzer**, *Georg Wolfgang*, német bibliografus, szül. Sulzbachban 1729., megh. 1804. 1773-ban nürnbergi lelképásztorrá lett. *Annales typographici* című fő művén kívül több munkát írt a német biblia és az ágostai hitvallás történetéhez. Megjavította egyháza énekes könyveit és a Nürnbergben az ő idejéig szokásos magángyónás helyett behozta a nyilvános bűnvallást.

**Pao de Rosa** (möv.), l. *Physocalymna*.

**Paola**, kikötőváros, P. járás székhelye Cosenza olasz tartományban, a Tirreni-tenger partján, (1911) 10,448 lak. Közeliében hőforrások vannak és az itt született Paolai szt. Ferenc kolostora.

**Paolai Szent Ferenc**, l. *Ferenc* szentek, 3.

**Paoli**, l. *Betty* (családi nevén Elisabeth *Glück*), osztrák költőnő, szül. Bécsben 1814 dec. 30., megh. Badenben 1894 júl. 5. Hírnevét első költeménykötetével szerezte meg. Grillparzer «Ausztria első lírikusá»-nak nevezte. Művei: *Gedichte* (Pest 1841, 2. kiad. 1845); *Romancero* (Leipzig 1845); *Neue Gedichte* (Pest 1850, 2. kiad. 1856); *Neueste Gedichte* (Wien 1870) s a hagyatékából összeválogatott *Gedichte* c. kötet (Stuttgart 1895). Novelláinak gyűjteménye: *Die Welt und mein Auge* (Pest 1844, 3 kötet). Írt ezenkívül több esztétikai tanulmányt is. V. ö. *Werner*, *Betty Paoli* (Pozsony 1898).

2. *P., Cesare*, olasz történétíró, szül. Firenzében 1840 nov. 10., megh. u. o. 1902 jan. 20. Sienai, majd firenzei levéltáros volt s 1887 óta a történelmi segédtudományok tanára a firenzei főiskolán. Számos kisebb értekezést írt Firenze történetéből. Főműve: *Programma scolare di paleografia latina e di diplomatica* (Firenze 1888—1898, 3 köt., német fordítása *Lohmeyertől*, Innsbruck 1889—99). 1888 óta az *Archivo storico italiano* szerkesztője is volt.

3. *P., Pasquale*, korzikai szabadsághős, szül. 1725 ápr. 26., megh. London közelében 1807 febr. 5. Először egy nápolyi lovasezredben szolgált, majd 1755. visszatért szülőföldjére, hol újabb felkelés tört ki a genovai uralom ellen. A korzikai Nagy Tanács tábornokká nevezte ki korlátlan hatalommal és szerencsésen harcolt a genovaiak ellen. Mikor 1768. Genova a szigetet eladta a franciáknak, P. ezekkel is felvette a harcot, de *Ponte-Nuovo* mellett 1769 máj. 8. vereséget szenvedett és Angliába menekült. 1789-ben Mirabeau indítványára a francia nemzetgyűlés az összes korzikai menekülteknek megengedte a hazatérést, P.-t a király tábornokká és Bastia kormányzójává nevezte ki. XVI. Lajos kivégzése után P. nem csatlakozott a köztársasági párthoz, mire a konvent árulónak nyilvánította. P. ekkor az angolokat hívta segítségül s a *cortei* nemzetgyűlésen 1794 jún. 19. IV. György angol királynak ajánlotta fel Korzika koronáját. Az angolok meg is szállották a szigetet, de mivel mást neveztek ki alkirálynak, P. másodszer is elhagyta hazáját s 1795. Londonba ment, hol utolsó éveit töltötte. V. ö. *Bartoli*, *Histoire de Pascal P.* (Bastia 1891); *Lencisa*, *Pasquale P. e le guerre d'indipendenza della Corsica* (Milano 1890).

**Paolo**, régebbi ezüstpénz az Egyházi Államban, körülbelül 50 fillér értékben.

**Paolo Veronese**, olasz festő, l. *Veronese*.

**Paonazzo**, márványfajta, l. *Márvány*.

**Päonin**, pirosszínű festőanyag, amely keletkezik, ha ammoniák aurinra (pacarozolsavra) hat.

**Pao-ting-fu**, kínai város, l. *Pau-ting-fu*.

**Pap** (lat. *sacerdos*, gör. *presbyter*), az isteni tisztelet és vallási szertartások végzésére felhatalmazott személy. Ős időkben a család- vagy törzsfő volt egyszersmind a pap is, később ezt a hivatalt a királysággal kötötték egybe. Kelet zarnoki államaiban a papi méltóságot csakhamar külön választották az uralkodótól, s ott részint a választás vagy hivatás, részint az örökösödéssel járó magasabb műveltség és bölcsesség egy kiváltságos, elzárkózott *papi kaszt* kialakulására vezetett. Így az egyiptomiaknál, görögöknél és rómaiaknál a papok, mint kormánytanácsosok, nagy befolyással voltak az államügyekre is. Eredeti hivatásuk az volt, hogy titkos jelekből (orákulumok, madarak röpte, béljósítás) az istenek akaratát kifürkésszék, s a nemzeti vallásos szertartásokat (áldozatok, imák, körmenetek) vezessék. Mint másutt, úgy a zsidóknál is, a papoktól származott a vallásos törvényhozás, mely jobbra csak az áldozati szertartásokkal, az ünnepekkel, az evési és tisztálkodási szabályokkal foglalkozott, s ezzel kezükbe adta a nép politikai és val-

lasi vezetését mindaddig, míg ezt az írástudók magukhoz nem ragadták. A zsidó papság csak később fejlődött önálló kaszttá, melynek élén a főpap állt, s a templomi szolgálatot, meg az áldozati szertartások teljesítését 24 papi osztály végezte, melyek mindegyikének megvolt a maga elüljárója, s mindegyik egy hétig állott szolgálatban. Jövedelmüket a tizedekből s áldozati zsengekéből kapták; ruházatuk fehér kabát, tarkán himzett öv és fehér turbán, vagy bisszus-fejszalagok voltak. A keresztény papságot illetőleg l. *Egyházi rend* és *Klérus*.

**Pap**, kisk. Szabolcs vm. kisvárdai j.-ban, (1920) 1169 magyar lak.

**Pap, 1. Béla (szilli)**, cs. és kir. altábornagy, m. kir. honvédelmi miniszter, szül. Marczaliban (Somogy vm.) 1845, megh. Waidhofenban 1916 okt. 1. A hadmérnöki akadémia elvégzése után mint utászhadnagy vett részt az 1866-iki olasz hadjáratban. 1901-ben a honvédelmi, 1905. a közös hadügyminisztérium osztályfőnökévé nevezték ki. 1906 márc. 6. mint honvédelmi miniszter lépett be Fejérváry Géza báró kormányába, de már 1906 ápr. 10. felmentették állásától. Ezután ismét osztályfőnök lett a közös hadügyminisztériumban; 1907 áprilisban nyugalomba vonult. 1904 júliusban magyar nemességet kapott *szilli* előnévvel.

2. *P. Dávid*, közgazdasági író, szül. Csécsén (Nógrád vm.) 1868 szept. 2., megh. Budapesten 1919 nov. 29. Jogi tanulmányait Budapesten elvégezvén, 1891. a hírlapírói pályára lépett s hosszabb időn át a Magyar Hírlap gazdasági rovatának vezetője volt. Később a Magyar Folyam- és Tengerhajózási r.-t. titkára lett, 1897 óta pedig ügyvédi gyakorlatot folytatott. Napilapokban s folyóiratokban megjelent dolgozatain kívül önálló munkái: *Gabonahatáridőüzlet* (Budapest 1890); *Az olasz valuta története* (u. o. 1892, az Akadémián pályadíjat nyert mű); *Az adók reformja* (u. o. 1894, az Akadémia nemzetgazdasági bizottsága tiszteletdíjjal honorálta); *A zárszámadás joga* (u. o. 1897); *A tengerszem kérdése* (u. o. 1902); *A kuriai bíráskodás képviselőválasztási ügyekben* (u. o. 1902); *Magyar vámterület* (u. o. 1904).

3. *P. Dezső*, jogi és szociálpolitikai író, szül. Szelevényen (Jász-Nagy-Kun-Szolnok vm.) 1871 júl. 29. Jogi tanulmányait Budapesten végezte s 1896. a kereskedelemügyi minisztériumba lépett, ahol 1918 óta h. államtitkár. A szociálpolitikának magántanára a budapesti műegyetemen. Művei: *La vente à tempérament des valeurs mobilières* (az értékpapírrészletügylet, Páris 1900); *A kötvénykibocsátások biztosítása* (1902); *A törlesztéses államadósságok* (1906), a M. Tud. Akadémiától jutalmazott pályamű; *A munkaszerződésből eredő követelések biztosítása* (1911); *Az otthoni munka törvényes szabályozása* (1912); *Békeszerződés és munkaügy* (1920). Ezenkívül számos kisebb értekezése jelent meg jogtudományi és közgazdasági folyóiratokban.

4. *P. Dezső (nógrádi)*, költő és szerkesztő, fia *P. 11.*-nek, szül. Füleken (Nógrád) 1882 júl. 31. Középiszkolai tanulmányait Rimaszombatban, a jogot Budapesten és Kolozsvárt végezte, hol



doktori oklevelet szerzett. Megalapította és egy ideig szerkesztette a *Salgótarján c. vidéki hetilap* s mint tárcaíró dolgozott az Egyetértésbe. Költeményei a fővárosi napi- és hetilapokban jelentek meg; összegyűjtve nincsenek, csak a *Közös úton c.*, több fiatal író közreműködésével kiadott verskötet foglal magában tőle több verset.

5. *P. Elek*, pénzügyminiszteri államtitkár, szül. Munkácson 1858 jún. 13. Egyetemi tanulmányai végeztével 1880. állami szolgálatba lépett; 1885 miniszteri fogalmazó lett és a pénzügyi közigazgatási bírósághoz osztották be, 1891. a pénzügyminisztériumban miniszteri titkárrá nevezték ki, 1896. osztálytanácsos, 1903-ban miniszteri tanácsos, 1909. államtitkár lett. 1915-ben megkapta a belső titkos tanácsosi méltóságot. Hosszú időn át volt a hitel- és költségvetési osztályok vezetője s a kiegyezési tárgyalások alkalmával értékes működést fejtett ki. 1918-ban az Osztrák-magyar bank alkormányzójává nevezték ki s az 1921. XIV. t.-c. életbe lépte után az e törvény alapján létesített m. kir. állami jegyintézet alelnöki állására rendeltetett ki.

6. *P. Emil*, festő, szül. Szolnokon, 1884 máj. 2. Első tanulmányait a budapesti mintarajziskolában végezte s 1905. állította ki első képét a Műcsarnokban *Konyhában* címmel. 1912—13-ban Münchenben munkálkodott, közben számos életképet állított ki Budapesten (*Ablaknál, Tükör előtt, Udvarlás* stb.). 1914-ben hadba vonult s a harc téren is egy sor arcképet festett, így Andrássy Géza gr. őrnagyot, Beöthy Pál huszárcapitányt stb. Több képe a Könyves Kálmán-műintézet révén reprodukcióban széles körben elterjedt.

7. *P. Endre*, költő és publicista, szül. Zsarolyánban (Szatmár) 1817., megh. Pesten 1851. Középkiskoláit elvégezve, előbb Debrecenben teológiát, majd Sárospatakon jogot hallgatott s Kőlesey mellett Csekén gyakornokoskodott. 1840-ben ügyvédi oklevelet szerzett, de gyakorlatot nem folytatott, hanem egyideig az irodalomnak élt, majd Szatmárt a vármegye politikai életében vett részt s kitűnően megírt közgyűlési tudósításokat küldött az Erdélyi Híradónak és a Pesti Hírlapnak. Mint Eötvös és Szalay híve, azután is írt stílművészetükkel kiváló vezércikkeket a Pesti Hírlapba, hogy a nyilvános élettől visszavonulva gazdálkodott és ügyvédkedett. A szabadságharc alatt előbb szatmármegyei képviselő, majd közoktatási tanácsos lett, utána Pesten telepedett le, de alig két év múlva meghalt. Jeles költő volt; eleinte Kőlesey, később Goethe és Heine hatása alatt írt érzelmes, formatisztaságukkal kiváló dalokat és szónokias balladákat; műfordításai (Heine, Goethe, Uhland és Cicero műveiből) szintén számot tesznek. Összegyűjtött műveit Csengery Antal és Kemény Zsigmond adták ki *Pap Endre hátrahagyott munkái c.* 1852.

8. *P. (Kovács) Gábor*, író, szül. Vilonyán (Veszprém vm.) 1827 szept. 10., megh. Komáromban 1895 nov. 2. Főiskolai tanulmányai végeztével 1848. beállt honvédeknek, majd fogságba esett. Kiszabadulása után több ref. egyház lelkesze volt. 1874-ben a dunántúli egyházkerület püspökévé választották s e minőségében a főrendiháznak is tagja volt. Folyóiratokban s napi-

lapokban számos egyházi, társadalmi s politikai cikkeket írt, a legtöbbet *Vönöcky* álnéven. Önállóan megjelent munkája, egyházi beszédein kívül: *Költemények* (Veszprém 1870).

9. *P. Géza* báró, politikus, szül. 1864. Jogot végzett s ezután Torontál vmegye szolgálatába lépett, hol 1889. második aljegyzővé, 1890. pedig tiszteletbeli főjegyzővé választották. Mint a szabadelvű párt tagja 1892—1906-ig a bégaszentgyörgyi kerületet képviselte az országgyűlésen. A koalíciós korszak alatt a közügyektől visszavonult. Régi kerülete 1910. újra megválasztotta nemzeti munkapárti program alapján. Közben az úgynevezett Überland-földek kormánybiztosává nevezték ki, mely állását 1913-ig viselte, majd a Magyar földhitelintézetek országos szövetségének ügyvezető igazgatója lett. Ugyanez évben a közgazdasági életben kifejtett tevékenységeért a király magyar bárói rangra emelte.

10. *P. Géza*, szociálpolitikus, szül. 1868 febr. 21. Szegeden. Rövid ügyvédi gyakorlat után bírósági szolgálatba lépett. Újvidéken, Nagyikindán és a budapesti büntető törvényszéken működött, majd az 1907. felállított Állami Munkásbiztosítási Hivatalhoz miniszteri osztálytanácsos-bíróvá neveztetvén ki, a munkásbiztosítási intézmények szervezésében jelentékeny részt vett. 1918-ban mint min. tanácsos a kereskedelmi, innen a népjóléti minisztériumba került. Szerkesztője, ill. előadója volt az azóta közzétett összes munkásbiztosítási rendeleteknek, törvényeknek és törvényjavaslatoknak. Munkái: *The international aspect of workmen's insurance* (London 1908); *A külföldiek betegségi és balesetbiztosítása Magyarországon* (Budapest 1910, német és angol nyelven is); *A kórházak és a munkásbiztosító pénztár kölcsönös jogviszonya* (u. o. 1910); *Módosított munkásbiztosítási törvény* (u. o. 1918). Ezenkívül számos cikke jelent meg a szaklapokban.

11. *P. Gyula (nógrádi)*, költő, szül. Felsőpál-falván (Nógrád) 1843 máj. 20. földbirtokos nemes szülőktől. Losonezon, Selmeczbányán és Sárospatakon tanult, hol tanára, Erdélyi János, nagyhatással volt fejlődésére. 1868-ban ügyvédi oklevelet szerzett s Füleken telepedett le. Nagy kedvvel foglalkozott a népköltéssel, sok mesét és népdalt gyűjtött s belőlük *Palóc népköltemények* (1865) c. alatt igen becses gyűjteményt tett közzé, egy tanulmánnyal a palóc nép szokásairól és etnográfiai tulajdonságairól (megjelent angolul is: *The Folk-Tales of the magyar c. gyűjteményben*). A népköltészet hatása, főként műformában, megőrzi eredeti versein is, melyek Arany Koszorújától kezdve a legújabb szépirodalmi lapokban jelentek meg s összegyűjtve *Köttemények c.* alatt 1894. Egypár tudományos dolgozatát Abafi Figyelője és a Magyar Nyelvőr közölte. A Petőfi-Társaságnak 1903 óta tagja.

12. *P. Henrik*, genrefestő, szül. Kassán 1864 jún. 28., megh. Budapesten 1910 júl. 4. Münchenben Löffztnél tanult s e közben foglalkozott a rézkarc technikájának elsajátításával is. 1889-ben Benczur Gyula mesteriskolájába lépett, 1893. megfestette *1878-ból* című képét (Szépművészeti Múzeum), amelyre a Műcsarnokban megkapta az 1000 frtos társulati díjat. 1897-ben kinevezték az

Iparművészeti Iskola tanárává. *Üres bölcső* c. képére Bécsben kis állami aranyérmét, Antwerpenben II. díjat kapott. *Október elseje* és *Melyik itt a Lizi kisasszony?* c. festményei a király birtokába kerültek. Nógrád vmegye megbízásából megfestette a *Nógrád kulcsainak átadásá-t* (Ballaszagyarmat). Rézkarcai közül felemlítendők: *A börtönben*, Baditz Ottó, a *Víg társaság*, Vágó Pál s *Tisza Kálmán* arcképe Benczur Gyula olajfestménye után.

13. *P. Ignác János*, görög-keleti román püspök, szül. Pocsavelesden (Bihar vm.) 1849. A teológiát Aradon végezte. Tanár volt ugyanitt a szemináriumban, majd püspöki titkár. 1892-ben szentszéki egyházi előadó. 1899-ben szerzetessé szentelték. 1903-ban az aradi görög-keleti román egyházmegye püspökévé választották.

14. *P. István (szoboszlai)*, ref. egyházi író, szül. Újfehértón (Szabolcs vm.) 1786 nov. 11., megh. Debreczenben 1855 aug. 11. Tanulmányai végeztével 1814. Debreczen egyik lelkésze lett. 1825-ben a pozsonyi országgyűlésre küldték, mint a helvét hitvallású rendek hitszónokát. 1832-ben a tiszántúli egyházkerület főjegyzője, 1841. püspöke lett. A magyar protestáns egyház szervezete ügyében Bécsben 1855. tartott értekezleten vezetőszerepe volt. Főbb munkái: *Diétai prédikációk* (Debreczen 1828); *Ünnepi, alkalmi és közönséges egyházi beszédek* (u. o. 1857, 3 köt.); *Egyházi beszédek* (Pest 1841, 1845, 2 köt.).

15. *P. István (vámosi)*, ref. esperes, szül. Ságváron (Somogy vm.) 1790 szept. 24., megh. Vámoson (Veszprém vm.) 1864 júl. 1. Tanult Pápán és Marburgban; 1818. vilonyai, 1829. veszprémi vámosi lelkész, majd veszprémi egyházmegyei esperes lett. Mint filozófus Kant követője volt. Egyházi lapokban és folyóiratokban megjelent cikkein kívül számos műve jelent meg önállóan, amelyek között jelentékenyebbek: *A vallási egyesülés ideája* (Veszprém 1823, névtelenül); *Külömbféle prédikációk* (Pest 1839—40, 4 köt.); *A keresztény vallás*. A heidelbergi káté magyarázata. (Kecskemét 1848; 2-ik kiadás Arad 1879); *Egyházi beszédek és imádságok* (Pápa 1840, 2 köt.); *Templomi szónoklatok* (Veszprém 1854—55, 2 köt.).

16. *P. István (bilkei)*, ref. egyházi író, szül. Bonyhádon 1865 szept. 18., a teológiát Budapesten 1886. elvégezvén, két évet Edinburgban töltött. Hazajövén, Mórágyon és Ujsóvén lelkészkedett, 1905. Budapesten teol. tanár lett az egyházjogi és gyakorlati teológiai tanszéken. 1912-ben szerkesztője lett a Prot. Egyh. és Isk. Lapnak s dolgozatai ebben, a Prot. Szemlében, a Prot. Papban és egyéb egyházi folyóiratokban jelentek meg. Munkái: *Kálvin, mint lelkipásztor* (Kálvin-Emlékkönyv 1909); *A belmisszió hősei* (Budapest 1912).

17. *P. József (fogarasi)*, l. Fogarasi Pap.

18. *P. József*, jogtudós, jogi író, szül. Eperjesen 1861 szept. 6. 1884-ben a budapesti egyetemen jogdoktorrá avatták, 1866. óta Budapesten gyakorló ügyvéd. A budapesti ügyvédi kamara 1902. titkárrá választotta; 1912. a kamara elnökhelyettese, 1919 óta pedig elnöke. 1908-ban

az ügyvédi, ill. bírói vizsgálóbizottság elnökhelyettesévé nevezték ki. A budapesti egyetemen 1898. magántanár lett, 1903. nyilv. rendk. tanári címet és jelleget kapott. 1911-ben az ügyvédség terén szerzett érdemeiért m. kir. udvari tanácsossá neveztetett ki. Tevékeny része volt az Orsz. Ugyv. Gyám- és Nyugdíjintézet létesítésében, melynek 1913-tól fogva elnöke. A magyar Jogász-Együletnek évek óta alelnöke. Önálló főbb munkái: *A bizonyításról* (1894); *A magyar polgári perrendtartás előadói tervezetének egyes részleteiről* (1895); *A ténykérdésről a felülvizsgálatnál* (1897); *Perjogi elvek a magyar polgári perrendtartás törvényjavaslatában* (1901); *A bizonyítási teherről* (1901); *A szóbeliség a polgári perrendtartás javaslatában* (1902); *A kereset belkellekeiről* (1902); *A peres eljárás felbeszakadása, felfüggesztése és szünetelése* (1909); *A jogsegély, különös tekintettel a nemzetközi vonatkozásokra* (1916).

19. *P. Károly (járomi)*, irodalomtörténíró, szül. Beregrákoson 1872 ápr. 6. Középkölkölt Nagykovácsán, az egyetemet Kolozsvárt és Budapesten végezte. Kolozsvárt doktori és tanári oklevelet szerezvén, egy évig a budapesti gyakorló főgimnáziumban gyakorló-tanár volt, majd két évi tanulmányutat tett Német- és Olaszországban s az egyetemeket is látogatta. Hazatérve, 1898. óta a budapesti Nőképző Egyesület leánygimnáziumában tanárkodott, 1907. a debreceni bölcsészeti akadémián a magyar irodalomtörténet tanára, majd 1914. annak egyetemmé fejlesztése után ugyanannak a tanszéknek ny. r. egyetemi tanára lett. Szaktudományán kívül esztétikai és műtörténeti tanulmányokkal is foglalkozik. A szakfolyóiratokban megjelent kisebb-nagyobb értekezésein és bírálatain kívül könyvalakban megjelent művei: *Tóth Ede élete és művei* (1894); *Kölcsey Kálmánról* (1906); *Arany János magyar irodalomtörténete* (1910); *Irodalomtörténeti vonatkozások Kölcsey leveleiben* (1911); *Arany János Esztetikai Jegyzetei* (1922); *Horvát István magyar irodalomtörténete* (1922).

20. *P. Salamon*, postaügyi szakíró, szül. Alsóbajomban 1869 márc. 10. Jogi tanulmányait Budapesten végezte, ahol doktori oklevelet nyert. A posta szolgálatába 1891. lépett s posta- és táviratfőigazgatói rangra emelkedett. Számos cikke és tanulmánya jelent meg napi és szaklapokban és folyóiratokban magyar és német nyelven. A postai közpénzforgalom csökkentésére irányuló újítások tervezése, szabályozása és fejlesztése, továbbá az átutalási rendszer meghonosítása körül eredményes tevékenységet fejtett ki.

**Pápa**, a. m. atya, l. *Mama*.

**Pápa**. A római egyház tana szerint Jézus Pétert ruházta fel az egyházfőnökséggel, mert őt ruházta fel az alaphatalom jelvényével, s reá ruházta a *kegyosztói, kormányzó*i és *tanítói* főhatalmat. Ennek bizonyítására a szentírásnak főleg következő helyei szolgálnak. Az alaphatalom jelvényével történt felruházására az, hogy Jézus az addig Simonnak nevezett apostol nevét Péterre (l. o.) változtatta, így szólván hozzá: Tu es Petrus, et super haec petram aedificabo ecclesiam meam, et portae inferni non praevalent adversus eam.

A kegyosztói főhatalomra nézve Péternek a kötési és oldási főhatalommal történt felruházása, neki mondván Jézus: Neked adom a mennyek országa kulcsait. És amit megkötöndesz a földön, meg leszén kötve mennyekben is, és amit feloldandasz a földön, fel leszén oldozva mennyekben is. A kormányzói főhatalomra nézve Jézusnak Péterhez intézett ama szavai: Pasce agnos meos, pasce oves meos, az agnos alatt az ecclesia discens (a hívek), az oves alatt az ecclesia docens (a klerus) értendő, minélfogva Péter nemcsak a nyájnak, hanem a pásztoroknak is pásztor, tehát főpásztor. A tanítói főhatalomra nézve az, hogy Jézus valamennyi apostolhoz így szólván: Ecce Satanas expetivit vos, ut cribraret sicut triticum, egyes számban s kizárólag Péterhez fordulva így folytatá: Ego autem rogavi pro te, ut non deficiat fides tua, et tu aliquando conversus, confirma fratres tuos. Péternek az egyházfőnökségben örököse s törvényes utódja a római P.

A szentszék betöltése választás útján történik. Csak a bíbornokoknak van választói joguk. A választási eljárásra irányadó XV. Gergely Aeterni patris-féle határozománya (bulla) 1621-ből. A bíbornokok a szék megüresedésétől számított 11-ik napra az ú. n. konklavében (l. *Conclave*) gyűlnek össze. Cselekvő választási joguk csak a konklavében jelenlevő bíbornokoknak van; a konklavén kívüli választás semmis. A választás megejtéséig a bíbornokok a konklavéból nem távozhatnak. A szenvedő választási képességre nézve a szakadatlan gyakorlat az, hogy csak bíbornokot választanak, de az egyházi törvények megszorító intézkedést nem tartalmaznak; egyedül a simonia (l. o.) miatt elítéltek vannak kizárva, továbbá a hitszakadárok s azok, akik önmagukra szavaznak. Egyes fejedelmek (osztrák, spanyol) kizárási joggal (l. o.) éltek országuk bíbornokának közvetítésével. X. Pius ezt a jogot megszüntette, kiközösítéssel sújtván azt a bíbornokot, aki kizárást előadni merészelné. A választás módja háromféle: a) quasi inspiratio, közfelkiáltás; b) compromissum, a választási jognak egy v. több bíbornokra átruházása; c) scrutinium, titkos szavazás. A szavazatokat a scrutatorok szedik össze. A megválasztáshoz a beadott szavazatoknak  $\frac{2}{3}$ -a szükséges; ha az első szavazásnál senki sem nyeri el a szavazatoknak  $\frac{2}{3}$ -át, a szavazást hozzájárulás (per accessit) által folytatják mindaddig, míg a többséget valaki el nem nyeri. A hozzájárulásnál csak olyanra lehet szavazni, aki az első szavazásnál legalább egy szavazatot nyert. Kétszer egy jelöltre senki sem szavazhat, hanem ha az előbbi jelöltje mellett marad, a szavazástól tartózkodik és szavazólapjára azt írja, hogy nemini accedo. A megválasztott a választás után más nevet vesz fel, de soha sem Péter apostolét, s erre következik a választásnak ünnepies kihirdetése a szokásos következő formula szerint: Anuntio vobis gaudium magnum, habemus Papam Eminentissimum et Reverendissimum Dominum N. N. qui sibi imposuit nomen N. A bíborosok ezután hódolnak (adoráció) és lábcsokkal (l. o.) illetik.

A P.-i főnökség nem merő tiszteleti, hanem joghatósági elsőbbség, az «egyházegység» és a

«hitegység» fentartása s biztosítása érdekében. A tiszteleti főnökség (Primatus honoris) jogai: a «pápa», «summus pontifex», «pontifex maximus», «Dei vel Christi vel Petri Vicarius», felszólításként a «szentséges atya», «sanctissime v. beatissime Pater», «Sanctitas v. Beatitudo Vestra» c. (a P. maga magát episcopus és «servus servorum Dei» írja); a méltóság jelvényei: a mitra nevű főveg, némely ünnepélyes alkalmaknál a tiara vagyis hármás, régebben kettős koronával ékesített mitra (ú. n. mitra turbinata; Triregnum), a kereszttel ékesített egyenes pásztori bot (pedum rectum), míg a többi egyháznagyok csak görbe pásztori botot használhatnak, az egyenes bot épp annak jelképe, hogy a P. senkinek sincs alárendelve; az apostoli kereszt, melyet a P. előtt a feléje fordított Krisztus képével visznek; a pallium és a halász-gyűrű (annulus piscatorius). Egyedül a P. püspöki széke apostoli szék (sedes apostolica). A követküldés és követelfogadás joga általános elismerésben részesül azóta is, hogy Olaszország egyesítése folytán a P. világi hatalmát elvesztette.

A P. jogai: 1. Kormányzói hatalmánál fogva gyakorolja a főfelügyeleti, törvényhozói, törvényhatósági, végrehajtói, hivataladási és adóztatási jogot. Ennélfogva a P. nemcsak kizárólag jogosult a közzsínat egybehívására, hanem a trienti zsínat határozományai szerint közzsínati határozományok törvényerőre emelkedéséhez a P.-i szentesítés szükséges. A törvények hiteles magyarázatának (authentica interpretatio) joga is a pápát illeti stb. 2. A tanítói főhatalomnak legnevezetesebb folyamánya: a tévtanok nyilvános és ünnepélyes félrevetésének (Roma locuta, causa finita) s a hittanellenes könyvek kárhoztatásának joga (index) stb. 3. A kegyosztói főhatalomnál fogva pl. általános és közbücsut csak a P. hirdethet, a házassági bontó akadályok alól rendesen csak a P. adhat felmentést, a püspökök csak tüzetes felhatalmazás, jelesül az öt évi engedélyek (facultates quinquennales) alapján stb.

#### A pápák sorrendje:

Szt. Péter 42—67; Linus 67—79; szt. Kletus (Anakletus) 70—91; szt. Kelemen 91—100; szt. Evarist 100—109; szt. I. Sándor 109—119; szt. I. Sixtus 119—128; szt. Telesphorus 128—139; szt. Hyginus 139—142; szt. I. Pius 142—157; szt. Anicetus 157—168; szt. Soter 168—176; szt. Eleutherius 177—190; szt. Viktor 190—202; szt. Zephirinus 202—218; szt. Calixtus 218—223; szt. I. Orbán 223—230; szt. Pontianus 230—235; szt. Anterus 235—236; szt. Fábián 236—250; szt. Kornél 251—252; szt. I. Lucius 252—253; szt. I. István 253—257; szt. II. Sixtus 257—258; szt. Dénes 259—269; szt. I. Félix 269—274; szt. Eutychián 275—283; szt. Cajus 283—296; szt. Marcellin 296—304; szt. Marcell 308—310, mind vértanuk; szt. Őzséb 310; szt. Melatiades 311—314; szt. I. Szilveszter 314—335; szt. Márk 336; szt. I. Gyula 337—352; szt. Liberius 352—366, ennek száműzetése alatt II. Félix 355—365; szt. I. Damasus 366—384; szt. Siricius 384—398; szt. I. Anasztáz 398—401; szt. I. Inceze 402—417; szt. Zozimus 417—418; szt. I. Bonifác 418—422; szt. I. Coelestin 422—432; szt. III. Sixtus 432—440; szt. nagy Leo 440—461; szt. Hilár 461—468; szt. Szimplíc 468—483; szt. III. vagy II. Félix 483—492; szt. I. Géláz 492—496; szt. II. Anasztáz 496—498; szt. Symmachus 496—514; szt. Hormisdas 514—528; szt. I. János 528—526; szt. II. (III.) Félix 526—530; szt. II. Bonifác 530—532; szt. II. János 532—535; szt. I. Agapet 535—536; szt. Silverius 536—540; Vigilius 540—553; I. Pelagius 555—560; szt. III. János 560—573; I. Benedek 574—578; II. Pelagius 578—590; szt. nagy I. Gergely 590—604; Szabián 604—606; III. Bonifác 607; szt. IV. Bonifác 608—615; szt. Deusdedit 615—618; V. Bonifác 619—

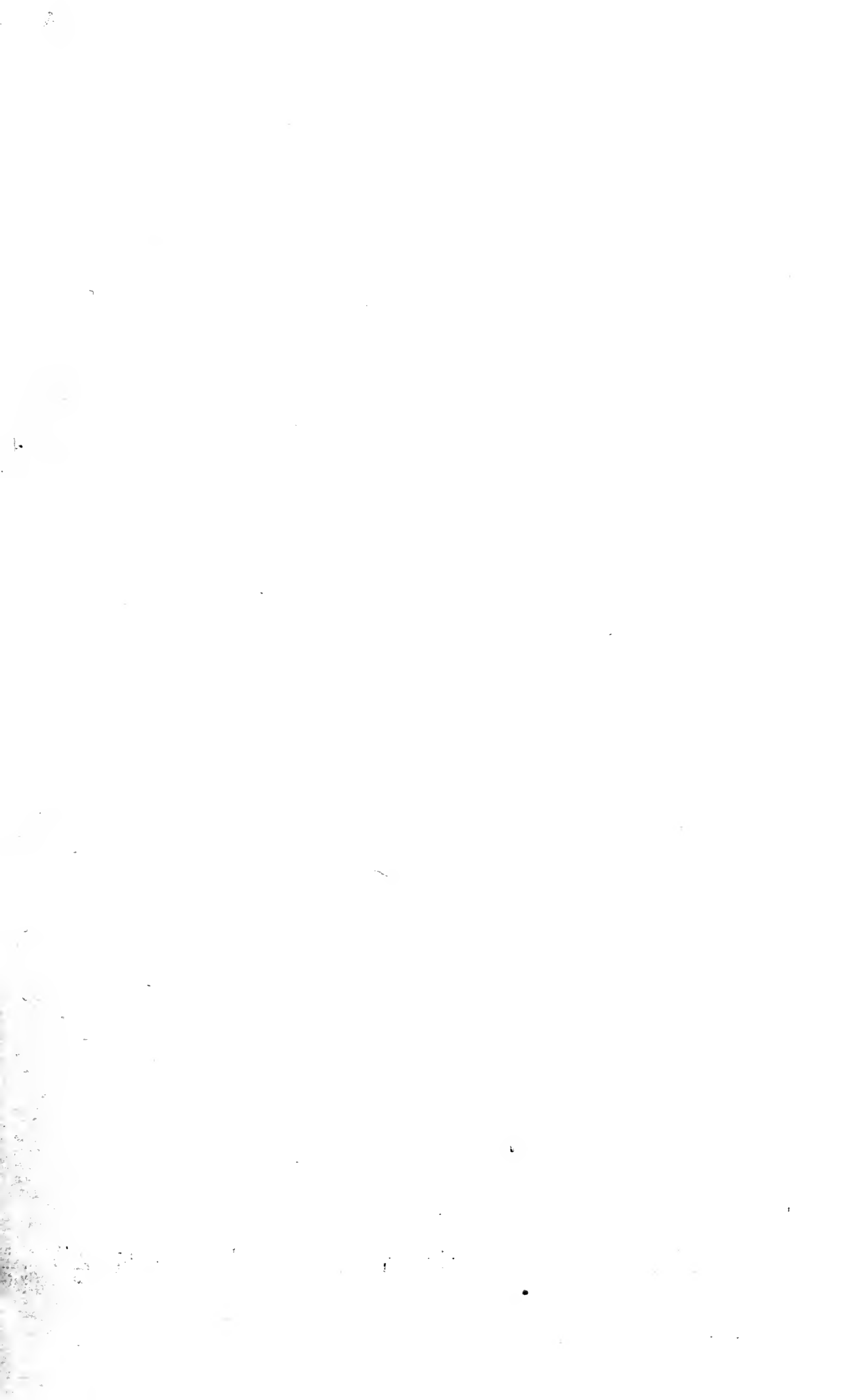





1. Feketefejű lóripapagály (*Lorius domicella*),  $\frac{1}{2}$ . — 2. Inkakakadú (*Cacatua Leadbeateri*),  $\frac{1}{4}$ . — 3. Zöldszemű ara-tilus),  $\frac{1}{5}$ . — 4. Kékfejű denevérpapagály (*Loriculus galgulus*),  $2\frac{1}{3}$ . — 5. Rózsás törpepapagály (*Agapornis roseicollis*), bábpapagály (*M...*)

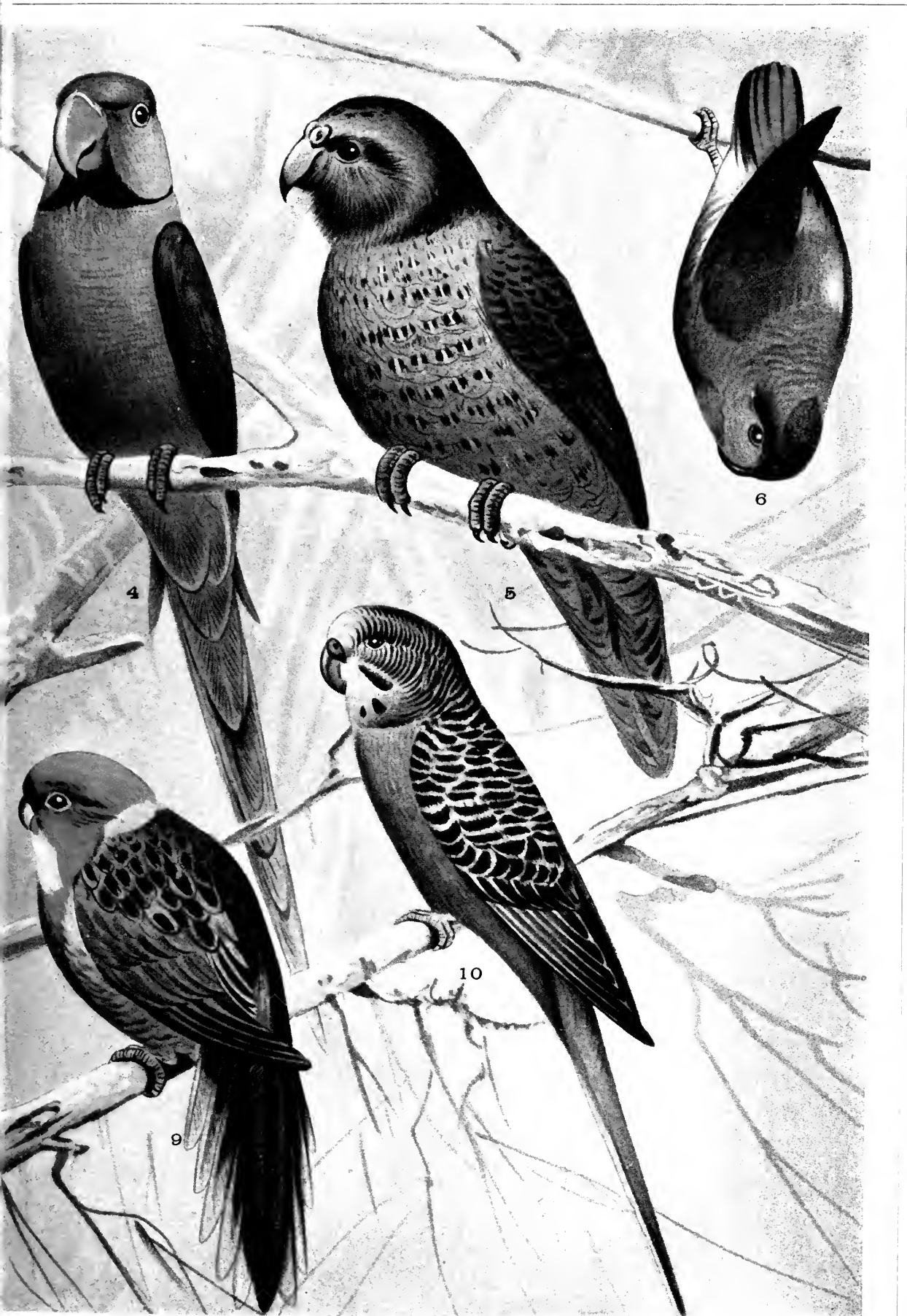

1. *Chloroptera*,  $\frac{1}{6}$ . — 4. Jávai puplikán (*Palaeornis alexandri*),  $\frac{2}{5}$ . — 5. Bagolypapagály v. kakapó (*Stringops habro-*  
*Szürke papagály v. jákó* (*Psittacus erithacus*),  $\frac{2}{5}$ . — 9. Rozellapapagály (*Platyercus eximius*),  $\frac{3}{5}$ . — 10. Kekbajuszú  
*acac undulatus*),  $\frac{5}{5}$ .

Faint, illegible text at the bottom of the page, possibly bleed-through from the reverse side.

625; I. Honor 625—638; Szórény 638—640; IV. János 640—642; I. Tivadar 642—649; szt. I. Márton 649—655; szt. I. Jenő 655—657; szt. Vitalián 657—672; Adeodátus 672—676; I. Donus 676—678; szt. Agatho 678—681; szt. II. Leo 682—683; szt. II. Benedek 683—685; V. János 685—686; Konon 686—687; szt. I. Sergius 687—701; VI. János 701—705; VII. János 705—707; Sisimutus 708; Konstantin 708—715; szt. II. Gergely 715—731; szt. III. Gergely 731—741; szt. Zachariás 741—752; II. István három napig; III. István 752—757; szt. I. Pál 757—767; II. Konstantin 767—768; IV. István 768—772; I. Adorján 772—795; szt. III. Leó 795—816; V. István 816—817; szt. I. Paschalis 817—824; II. Jenő 824—827; Valentin 827; IV. Leó 847—855; III. Benedek 855—858; szt. I. Miklós 858—867; II. Adorján 867—872; VIII. János 872—882; I. Marinus 882—884 (II. Márton); III. Adorján 884—885; VI. István 885—891; Formosus 891—896; VI. Bonifác 896; VII. István 896—897; Román 897; II. Tivadar 897—898; IX. János 898—900; IV. Benedek 900—903; V. Leó 903; Christophorus 903—904; III. Sergius 904—911; III. Anasztáz 911—913; Londo 913—914; X. János 914—928; VI. Leó 928—929; VIII. István 929—931; XI. János 931—936; VII. Leó 936—939; IX. István 939—942; II. Marinus (III. Márton) 942—946; II. Agapet 946—955; XII. János 955—964 (ellenpápa); VIII. Leó 963—965; V. Benedek 964—965; XIII. János 965—972; VI. Benedek 972—973; II. Donus 973—974; VII. Benedek 974—983; XIV. János 983—984 (VII. Bonifác mint bitórló); XV. János pedig föl sem szenteltetett); XV. (XVI.) János 985—996; V. Gergely 996—999, ellenpápa XVI. (XVII.) János 997—998; II. Szilveszter 999—1003; XVII. (XVIII.) János 1003; XVIII. (XIX.) János 1003—1009; IV. Sergius 1009—112; VIII. Benedek 1012—24; XIX. (XX.) János 1024—33; IX. Benedek 1033—45; VI. Gergely 1045—46; II. Kelemen 1046—47; II. Damasus 1048; szt. IX. Leó 1048—54; II. Viktor 1054—57; X. István 1057—58; X. Benedek 10 hónapig pápaságáról lemondott 1059; II. Miklós 1058—61; II. Sándor 1061—73, ellenpápa III. Kelemen; III. Viktor 1086—87; II. Orbán 1088—99; II. Paschal 1099—1118; II. Geláz 1118—19; II. Calixtus 1119—24; II. Honor 1124—30; II. Ince 1130—43, ellenpápa II. Anaklet; II. Coelestin 1143—44; II. Lucius 1144—45; III. Jenő 1145—53; IV. Anasztáz 1153—54; IV. Adorján 1154—59; III. Sándor 1159—1181; III. Lucius 1181—85; III. Orbán 1185—87; VIII. Gergely 1187; III. Kelemen 1187—98; III. Coelestin 1191—98; III. Ince 1198—1216; III. Honor 1216—27; IX. Gergely 1227—1241; IV. Coelestin 1241; IV. Ince 1243—54; IV. Sándor 1254—61; IV. Orbán 1261—64; IV. Kelemen 1265—68; X. Gergely 1271—76; V. Ince 1276; V. Adorján 1276; XX. (XXI.) János 1276—77; III. Miklós 1277—80; IV. Márton 1281—85; IV. Honor 1285—87; IV. Miklós 1288—92; szt. V. Coelestin 1294; VIII. Bonifác 1294—1303; XI. Benedek 1303—04; V. Kelemen 1305—14; XXI. (XXII.) János 1316—1334, ellenpápa V. Miklós; XII. Benedek 1334—42; VI. Kelemen 1342—52; VI. Ince 1352—62; V. Orbán 1362—70; XI. Gergely 1370—78; VI. Orbán 1378—89; IX. Bonifác 1389—1404, ellenpápa VII. Kelemen 1378—94 és XIII. Benedek 1394—1424; VII. Ince 1404—06; XII. Gergely 1406—09; V. Sándor 1409—10; XXIII. János 1410—15; V. Márton 1417—31; IV. Jenő 1431—47; V. Miklós 1447—55; III. Calixtus 1455—1458; II. Pius 1458—64; II. Pál 1464—71; IV. Sixtus 1471—1484; VIII. Ince 1484—92; VI. Sándor 1492—1503; III. Pius 1503; II. Gyula 1503—13; X. Leó 1513—21; VI. Adorján 1522—23; VII. Kelemen 1523—34; III. Pál 1534—49; III. Gyula 1550—55; II. Marcell 1555; IV. Pál 1555—59; IV. Pius 1559—65; szt. V. Pius 1566—1572; XII. Gergely 1572—85; V. Sixtus 1585—90; VI. Orbán 1590; XIV. Gergely 1590—91; IX. Ince 1591; VIII. Kelemen 1592—1605; XI. Leó 1605; V. Pál 1605—21; XV. Gergely 1621—23; VIII. Orbán 1623—44; X. Ince 1644—55; VII. Sándor 1655—67; IX. Kelemen 1667—69; X. Kelemen 1670—76; XI. Ince 1676—89; VIII. Sándor 1689—91; XII. Ince 1691—1700; XI. Kelemen 1700—21; XIII. Ince 1721—1724; XIII. Benedek 1724—30; XII. Kelemen 1730—40; XIV. Benedek 1740—58; XIII. Kelemen 1758—69; XIV. Kelemen 1769—74; VI. Pius 1776—99; VII. Pius 1800—23; XII. Leó 1823—29; VIII. Pius 1829—30; XVI. Gergely 1831—46; IX. Pius 1846—78; XIII. Leó 1878—1903; X. Pius 1903—1914; XV. Benedek 1914—1922; XI. Pius 1922—.

**Pápa**, rend. tan. város Veszprém vm.-ben, a Tapolca vize mellett, egyike csinosabb vidéki városainknak. Központja a Főter, melyen a kath. plébániatemplom (épült 1771—86-ig, Maulpertsch Antal kiváló falfestményeivel) és gróf Esterházy Pál kastélya (XVIII. sz.) áll, utóbbi nagy parkkal; innen a csinos Fő-utca (ebben a bencések gimnáziuma és temploma s a városháza) a

Széchenyi-térre vezet, melyen a ref. kollégium új épülete, a ref. nőnevelő intézet, a színház és a honvédelem (ifj. Vastagh György műve) áll. A főter nyugati oldalán a Korvin-utca ágazik el, melyben Mátyás király háza látható. A pályaudvar mellett régi kálvária van. P. ág. ev. püspökség, járási szolgabírói hivatal, járásbíróság, közjegyzőség s adóhivatal széke; van benne ref. teol. akadémia és főgimnázium (alap. 1531.), bencésrendi főgimnázium, áll. elemi tanítóképző, róm. kat. és ref. tanítóné képző, izr. polg. fiú-, áll., róm. kat. és ref. polg. leányiskola, m. kir. földművesiskola, ref. leányinternátus, számos népiskola és kisdédővő, irgalmasrendi és ferencrendi kolostor, az előbbi kórházzal, Szt. Vince-apácák zárdája, állandó színház, számos közhasznú egyesület. Van vízvezeték (melynek vizét a 6 km.-re eső tapolczfői sziklaforrás szolgáltatja), két fürdője s uszodája. Ipartelepei: dohánygyár, textilgyár, műtrágyagyár, agyagáru és pipagyár, képképfestőgyár, villamos mű, van 2 takarékpénztára s 2 bankja. P. a Máv. győr—gráci vonalának állomása, melyből a csornai és bánhidai h. é. vasutak ágaznak ki, van posta- és távíróhivatala és telefonhálózata. Lakóinak száma 1857-ben 12.910, 1890-ben 14.417 volt, (1910) 20.150, (1920) 19.240, túlnyomóan magyar (csak kevés német és egyéb), hitfelekezetek szerint (1910) 12.518 róm. kat., 2552 ref., 1977 ág. ev., 3076 izr.; főfoglalkozásuk ipar, kereskedelem, földművelés és kertészet. A város gabonapiaca igen élénk. A házak száma 2054; a város határa 5848 ha. (*Tervrajzát* l. a 162. o.)

**Pápa—bánhidai helyi érdekű vasút**, Pápától Bánhidáig vezet, 93,1 km. hosszú, rendes nyomtávolságú gőzüzemű sikkpálya a Máv. kezelésében. Megnyit 1902 márc. 8.

**Papabilis** (lat.), nevük azoknak a bibornokoknak, akiknek kilátásuk van arra, hogy a pápává való megválasztatáshoz szükséges szavazatokat megnyerik.

**Pápa—csornai helyi érdekű vasút**, Pápától Csornáig 1896 aug. 1-én megnyitott, 36,4 km. hosszú, rendes nyomtávolságú gőzüzemű h. é. vasút a Máv. kezelésében.

**Pápadereske**, kisk. Veszprém vm. pápai j.-ban, (1920) 452 magyar lak.

**Papae auditor** (lat.), l. *Auditor*.

**Pápa**fű (növény) a. m. *Cnicus benedictus*, l. *Cnicus*.

**Papagály** v. *papagáj*, l. *Papagályok*.

**Papagály-betegség**, l. *Pszittakózis*.

**Papagályfélék**, l. *Papagályok*.

**Papagályhal** (*Scarus*, állat), a Csontos halak (*Teleostei*) rendjébe, a Papagályhalak (*Scaridae*) családjába tartozó halnem. Legismertebb faj a Földközi-tengerben élő P. (*Scarus cretenensis* L.). Homloka, szájorra és szája tájéka pikkelytelen, testének egyéb részeit nagy, tojásalakú és hosszanti sorokba rendezett pikkelyek fedik. Háta bíborvörös, oldalai rózsaszínű alapon ibolyaszínek, elülső és hátulsó páros úszószárnnyai narancsárgák, hátí és alfeli úszója szürkés ibolyaszínű alapon vöröses foltokkal díszített, kormányúszója ugyanilyen színű, azonfelül még széle fehérszégélyű. Hossza 40 cm. Húsát beszóva forgalomba hozzák, de nem becsülik.



**Papagályhalak** (*Scaridae*, állat), a Csontos halak rendjének egyik családja. Jellemző, hogy valamennyi foguk egyetlen pikkelylemezzé nőtt össze, jellemző azonkívül pompás színezetük; innen ered nevük is. 110 fajuk ismeretes, melyek a tengeri papagály (*Scarus cretenensis* L.) kivé-

Csőrük a ragadozó madarakéhoz hasonlít, de magasabb, rövidebb és kampósabb. A felső káva tövét, úgy mint a ragadozómadaragnál, viaszhártya borítja. Nyelvük rövid s majd húsos, puha, majd pedig szarúnemű hártával borított, vagy a végén szemölcsös. Lábszáraik rövidek és vastagok. Első és negyedik lábujjuk

hátrafelé néz s az első lábujj a legrövidebb, azután nagyság szerint következik a második, negyedik és végül a harmadik; a harmadik ujj karma a leghosszabb. Tollzatuk élénk tarka színű s benne a zöld szín az uralkodó. Szárnyaik erősek és közepeshosszúak. A hosszúszárnyú P. igen ügyesen és gyorsan repülnek, a rövidszárnyúak lassan és nehézkesen. Rendkívül mozgékony csőrük segítségével mesterien kúsznak; a földön azonban többnyire esetlenül mozognak; egyesek kivételesen nagyon gyorsan és ügyesen futnak. Farkuk 12 tollú; egyeseknél rövid, másoknál hosszú, egyenesen lemetezett, lekerekített, ékalakú v. lépcsős. Vázukon gyakran hiányzik a villa-csont. Érzékszerveik jól fejlettek. Tanulékonyak. Könnyen szelidíthetők. Egyes fajok az ember és más madarak hangjának utánzásával tűnnek ki. Többnyire társasan élnek erdős síkságokon, de partokon, hegy-ségekben és teljesen fátlan helyeken is előfordulnak. Némelyek bizonyos gyümölcsök és füvek érésekor nagy vándorutakat tesznek meg. Növényi anyagokkal táplálkoznak, egyesek nektárral élnek, de mellékesen az állati táplálékot sem vetik meg. Sokszor a veteményekben és kertekben nagy károkat okoznak. Faodvakban, ritkábban a földön fészkelnek. Monogámok; 2—10 fehér, gömbölyded tojást raknak. A nagyobb fajok évenként csak egyszer költenek. A tojások kiköltésében rendszeren a hímek is részt vesznek. Kb. 650 fajukat ismerjük, melyek Európa kivételével minden világrészben előfordulnak. Tulajdonképpen hazájuk a trópusi tájé-  
k. Tartózkodási helyük északi

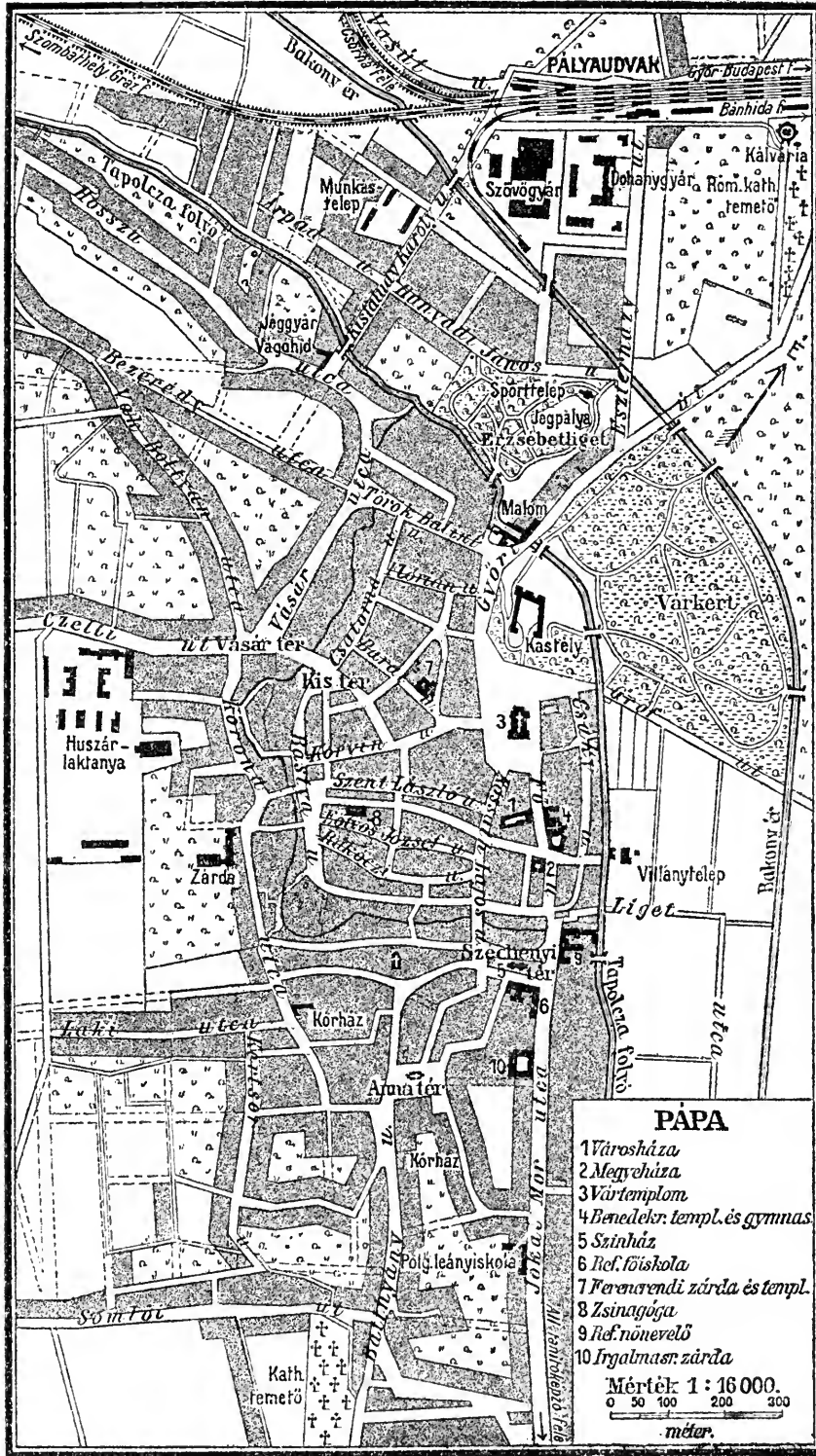

telével a trópusi tengerekben élnek. Különösen a sziklás partokat és a korallszirtek környékét szeretik.

**Papagályok** (*Psittaci*, állat; l. a *Papagályok* című színes képmelléklet), a Madarak egyik rendje. Erős termetű, kúszómadarak. Fejük nagy-

hatarát a ráktérítő, a déli határát pedig a 45. szélességi fok jelzi. Egyes fajok azonban észak felé a 40., dél felé az 55. szél. fokig is eljutnak. Őshazájuk az ausztráliai régió, innen terjedtek el nyugat felé. Tarka tollzatuk és emberi hangokat utánzó tehetségük miatt a P.-at ős idők óta szobá-

ban tartják. Az első papagály Kr. e. 330. került Európába.

*Rendszertani beosztásuk.* Az összes eddig ismert P.-at 8 családba szokás osztani :

1. család: *Nesztorkakaduk* v. *Nesztorpapagályok* (*Nestoridae*). Varjunagyságúak. Csőrük megnyúlt és keskeny, határozott fog nélkül. Nyelvükön nincsen szemölcs. Idetartozik a *Nestor* Less. és *Dasyptilus* Wagl. nem. Az előbbi nemből említendő a nesztorkakadu vagy kaka (*Nestor meridionalis* Fm.) és a kea (*Nestor notabilis* Gould); az utóbbiból a *Dasyptilus pesqueti* (Less.).

2. család: *Lóri-papagályok* (*Loridae*). Középnagyságú vagy kis papagályok. Csőrük megnyúlt; fog nélküli. Nyelvük hegyén rostos szemölcsök vannak. Kb. 100 fajuk ismeretes. Gyakoribb nemek és fajok: a) széles farkú lóri papagály (*Lorius* Vig.), pl. feketefejű lóripapagály (*Lorius domicella* [L.]), asszonylóri (*L. lori* [L.]), vörösfejű lóri (*L. garrulus* [L.]); b) vörös lóri (*Eos* Wagl.), pl. közönséges vörös lóri (*E. rubra* Gm.), csuklyás lóri (*E. variegata* Gm.), diadém-lóri (*E. histris* S. Müll.), fehérfarú lóri (*E. fuscata* Blyth.); c) remetelóri (*Calliptilus* Sund.), pl. közönséges remetelóri (*Calliptilus solitarius* [Lath.]); d) feketecsőrű lóri (*Chalcopsitta* Bp.), pl. fekete lóri (*Ch. atra* [Scop.]), szürke lóri (*Ch. scintillata* [Tem.]); e) ékfarkú lóri (*Trichoglossus* Vig. Horsf.), pl. hegyi lóri (*T. novae-hollandiae* [Gm.]), kékcarkú lóri (*T. haematodes* [L.]), díszlóri (*T. ornatus* [L.]); f) *Bitteuteles* Bp., pl. pikkelyes lóri (*P. chlorolegidotus* [Kuhl.]); g) *Glossopsitta* Bp., pl. pézsmáslóri (*G. concinna* [Shaw.]); h) *Charmosyna* Wagl., pl. *Ch. rubronotata* [Wall.], *Ch. muschenbroeki* Rosenberg, *Ch. papuensis* [Gm.]; i) hegyi lóri (*Oreopsittacus* Salvad.), pl. *O. grandis* O. Grant; j) leánylóri (*Coriphilus* Wagl.), pl. rubinlóri (*C. kuhli* [Vig.]), safrinlóri (*C. taitianus* [Gm.]), smaragd-lóri (*C. ultramarinus* [Kuhl.]).

3. család: *Törpepapagályok* (*Cyclopsittacidae*). Kb. verébnagyságúak. Életmódjuk még nem ismeretes. Egyetlen egy nemük: a *Cyclopsitta* Rehb. ismeretes, melynek mintegy 20 faja Ausztráliában és a szomszédos szigeteken él.

4. család: *Harkálypapagályok* (*Nasitermidae*). Az összes papagályok között a legkisebbek; kb. ökörszemnagyságúak. 12 fajuk Új-Guineában, a Bismarck- és Salamon-szigeteken honos. Legismeretesebb faj a sárgafejű harkálypapagály (*Nasiterma pygmaea* [Qu. Gaim.]).

5. család: *Kakaduk* (*Cacatuidae*). Varjú vagy csókánagyságúak. Jellemző, hogy csőrük alsó kávája szélesebb, mint a felső káva. Tollazatuk rendszeren fehér vagy fekete, ritkán rózsaszínű. Társasan élnek. 30 faj ismeretes, melyeket 6 nembe osztanak. Ismertebb fajok: orrmányos kakadu (*Licmetis nasica* [Tem.]), turkáló kakadu (*L. pastinator* J. Gd.), rózsakakadu (*Cacatua roseicapilla* Vieill.), pirosbóbitás kakadu (*Cacatua moluccensis* Gm.), inkakakadu (*Lophochroal leadbeateri* Vig.), sisakos kakadu (*Callocephalon galatum* [Lath.]), szakállas hollókakadu (*Calyptorhynchus banksi* [Lath.]), arakakadu (*Microglossus aterrimus* [Gm.]).

6. család: *Bagolypapagályok* (*Strigopidae*). Nagytermetű papagályok, rendkívül puha tollazattal. Éjjeli madarak. Egyetlenegy nem egyetlen fajjal ismeretes, nevezetesen a kakapo v. bagolypapagály (*Strigops habroptilus* Gr.).

7. család: *Laposfarkú papagályok* (*Platyercidae*). Középnagyságú v. kis papagályok; többnyire karcú termetűek. Tollazatuk keménytollú s rendszeren tarka színű. 15 nembe sorolt 80 fajuk ismeretes. Az összes papagályok között ezek hatolnak a legdélebbre. Az őserdőkét lakó kakadukkal ellentétben a füves steppék jellemző lakói. A többi papagályoknál kevésbé jól tudnak kúszni, azonban náluknál jobb futók. Füvek magvaival élnek. Ismertebb fajok: üregi papagály (*Geopseittacus occidentalis* J. Gd.), földi papagály (*Pezoporus terrestris* Shaw.), kakadu papagály v. nimfapapagály (*Calopsitta novaehollandiae* Gm.), fecskepapagály (*Nanodes discolor* Shaw.), ékes papagály (*Euphema pulchella* Shaw.), rozella-papagály (*Platyercus excimius* Shaw.).

8. család: *Nemes papagályok* (*Psittacidae*). Jellemző, hogy viaszhártájuk a felső káva tövét szalagszerűen körülveszi. Igen különböző nagyságú és termetű papagályok tartoznak ide, melyeket 3 alcsaládba szokás osztani:

a) alcshalád. *Viaszcőrű papagályok* (*Palaeornithinae*). Csőrük teteje feltűnően sima, viaszszzerűen fénylő, a legtöbb faj himjénél vörös színű. Új-Guineától kezdve Elő-Indiáig honosak. 120 fajuk ismeretes. Közönségesebbek: denevérpapagály (*Loriculus* Blyth), puplikán (*Palaeornis* Vig.), nagyecsőrű papagály (*Tanygnathus* Wagl.), spatulafarkú papagály (*Prioniturus* Wagl.), nemespapagály (*Electus* Wagl.), vörösfejű papagály (*Geoffroyus* Bp.), csenevészfarkú papagály (*Bolbopsittacus* Salvad.), *Agapornis* Selby (l. *Agapornis*);

b) alcshalád. *Tompafarkú papagályok*. Csőrük sohasem vörös. Farkuk egyenesen lemetezett v. lekerekített. Afrikában és Dél-Amerikában honosak. 115 fajuk ismeretes. Közönségesebbek: szürkepapagály (*Psittacus* L.), hosszúszárnjú papagály (*Poicephalus* Sw.), galléropapagály (*Derotypus* Wagl.), amazonpapagály (*Amazona* Less. a. m. *Chrysotis* Sw.), díszpapagály (*Pionopsitta* Bp.), kopaszfejű papagály (*Gypopsitta* Bp.), tarkafarkú papagály (*Urochroma* Bp.);

c) alcshalád. *Ékfarkú papagályok* (*Conurinae*). Csőrük sohasem vörös. Farkuk lépcsőzetes vagy ék alakú. Csak Amerikában honosak. 120 fajuk ismeretes. Közönségesebbek: ara (*Ara* Cuv.), ararauna (*Ara ararauna* L.), arakanga (*Ara macao* L.), ékfarkú papagály (*Conurus* Kuhl.), vörösfarkú papagály (*Pyrrhura* Bp.), hosszúcsőrű papagály (*Henicognathus* Gr.), keskenyecsőrű papagály (*Brotogeris* Vig.), vastagesőrű papagály (*Bolborhynchus* Bp.), verébpapagály (*Psittacula* Ill.).

**Papagályzöld** a. m. schweinfurti zöld v. ennek Scheel-féle zölddel való keveréke.

**Papagos.** Mexikó É.-i részein és Arizonában élő, a pima-indiánusokhoz tartozó, pusztuló nép. 1900-ban már csak 3900 P.-t írtak össze.

**Pápai,** I. János, II. Rákóczi Ferenc követe Konstantinápolyban. A szabadságharc után többnyire

Oláhországban tartózkodott mint száműzött s 1716. ő volt a diplomáciai közvetítő a Chotinban gyülekezett magyar urak és a porta között. Sokat fáradozott azon, hogy a szultán Rákócziival forma szerinti szövetségre lépjen. III. Ahmed szultán megbízásából ő ment el Franciaországba Rákóczihoz, hogy ünnepélyesen meghívja a fejedelmet Törökországba. Rodostóban halt meg. V. ö. *Hurmuzaki*, *Fragmente*, IV., V. és *Karácson*, A Rákóczi-emigráció török okmányai.

2. P., *Károly*, nyelvész, szül. Pápán 1861 dec. 20., megh. Görzben 1893 nov. 25. Egyetemi tanulmányai végeztével 1888. az Akadémia s a közoktatási minisztérium segélyezésével Oroszországba utazott s ott egy esztendőn át a permi vogulok, majd a Surgut és Nartum táján lakó osztjakok közt végzett főként antropológiai és etnográfiai tanulmányokat. Hazatérve muzeumi gyakornok, majd főreáliskolai helyettes tanár lett Budapesten. Dolgozatai részben a Földrajzi Közleményekben s az Ethnographiában jelentek meg, de legnevezetesebb kézirati hagyatéka, melyben egy nagy néprajzi tanulmány a palócokról, a helyszínén följegyzett rendkívül becses osztják és osztják-szamojéd szövegek s több kötetre terjedő szibériai utazási jegyzetek maradtak. Munkái: *A tudat fogalma* (Budapest 1885); *A Csepelsziget és lakói* (u. o. 1890).

**Pápai adószedők**, l. *Pápai tizedszedők*.

**Pápai áldás**, l. *Áldás*.

**Pápai állam**, l. *Egyházi állam*.

**Pápai család**, olaszul *Famiglia Pontificia*, neve a római pápa udvartartásának, amely áll: 1. a palatinusokból, vagyis a házi hivatalnokokból és a szolgálai személyzetből; 2. a pápai palotán kívül lakó prelátusokból, t. kamarásokból, t. káplánokból stb. Az előbbiekhöz tartoznak a palotai bibornokok (államtitkár stb.) és a prelátusok (Maggiordomo, Maestro di Camera stb.), 8 valóságos titkos egyházi kamarás (camerieri segreti partecipanti, közöttük a nagyalamizsnás) és 4 világi kamarás (c. s. p. di spada e cappa), azután a gárda stb.

**Pápai devolúció**, püspöki adományozástól függő javadalmak adományozási jogának a pápára való áthárítása, ha a püspök az adományozási joggal a kánonjog által megállapított módon és időben nem élt. Jelenleg igen ritkán jön alkalmazásba.

**Pápai érme** alatt azokat a pénzeket értjük, melyeket a pápák III. Gergely (731—741)—IX. Pius (1846—78) uralkodása alatt 1870-ig verettek. Ide szokták számítani azokat az emlékműveket is, melyeket a pápák a XVI. sz.-tól kezdve készíttettek. P.-ből a legteljesebb és leggazdagabb gyűjteménye a Vatikánnak van. V. ö. *Angelo Cinagli*, *Le monete de' papi* (Fermo 1848); *Solone Ambrosali*, *Atlantino di monete papali moderne* (Milano 1905); *Camillo Serafini*, *Le monete e le bolle plumbee pontificie de medagliere Vaticano*, I—II. köt. (Milano 1910—12).

**Pápai hónapok**, l. *Pápai rezerváták*.

**Pápai indikció**, l. *Indictio*.

**Pápai jelvények**, l. *Pápa*.

**Pápai kamarás**, l. *Kamarás*.

**Pápai káplánok**, l. *Camerieri segreti*.

**Pápai kar** (olaszul *Cappella pontificia*), összefoglaló neve azoknak a személyeknek, akik a

pápa egyh. funkcióinál meghatározott hellyel bírnak. Ide tartoznak: az összes bíbornokok, a pápai trónállók, a 4 prelátus di flochetto stb., legvégül a pápai énekkar és az oltárnál segédkező papok.

**Pápai kereszt**, l. *Kereszt* és *Pápa*.

**Pápai korona** (*tiara*), l. *Főveg*.

**Pápai könyv**, l. *Liber pontificalis*.

**Pápai körlevél**, l. *Enciklika*.

**Pápai követek**, l. *Követek*.

**Pápai kúria**, l. *Római kúria*.

**Papain**, l. *Papayotin*.

**Pápai Páriz**, l. *Páriz*.

**Pápai prelátusok**, a pápai hatóságoknál alkalmazott s rangban a bíbornok után álló egyházi személyek. A patriarchákon, érsekeken és püspökökön kívül az ú. n. praelati di flochetto és a praelati di mantello. Csak címzetes prelátusok a camerieri segreti és a praelati domestici.

**Pápai rendszer** (*systema papale* v. *curiale*), ellentéte a *püspöki rendszernek* (*systema episcopale*). Az utóbbi rendszer a legfőbb teljhatalmat az összes püspöki karnak, melynek még a pápa is alá van vetve, tulajdonítja. A P. ezzel ellentétben a pápának abszolút teljhatalmát tanítja. A püspöki rendszer a XIV. sz. vége felé fejlődött ki. A XV. sz. óta azonban a P. mindinkább túlsúlyra emelkedett; a tridenti zsinat a kérdésnek kifejezett eldöntésébe nem bocsátkozott, de tényleg a P.-nek kedvezett, melyet végül a vatikáni zsinat 1870. évi júl. 18. kelt «*Pastor aeternus*» konstitúcióval, hittételnek jelentett ki.

**Pápai rezerváták**, a pápának fenntartott egyházjavadalom-adományozás, jelenleg főleg a Rómában s két nap utazási távolságban elhunytak javadalmaira szorítkozik (per obitum apud Sedem apostolicam), valamint az *alternativa mensium*-féle esetre, amely szerint némely káptalanoknál a páratlan számú hónapokban megüresedett állomásokat a pápa, a páros hónapokban megüresedetteteket a püspök adományozza. Hazánkban P. nincsen. Az újabb konkordátumok a P.-t legnagyobbbrészt megszüntették.

**Pápai tizedszedők** gyűjtötték össze hazánkban a Szentföld visszavételére s más egyházi célokra zsinati határozatokkal és pápai bullákkal kivetett segélyösszegeket. 1199-ben III. Ince pápa a szerzetes rendek, majd az egész papság jövedelmének negyvenedrészét gyűjtette össze a kereszties háborúk céljaira. 1274-ben a lyoni zsinat az egyházi jövedelmek tizedrészét követezte s ettől kezdve a pápai adószedőket állandóan tizedszedőknek nevezik. Az Anjou-korbéli jegyzékeik és számadásaik, melyek hazánk helyrajzi, egyházi, politikai és társadalmi viszonyaira nagyon becses adatokat tartalmaznak, ki vannak adva a Monumenta Vaticanában s fel vannak dolgozva *Fejérvataky* László (A pápai adószedők Magyarországnak, Századok, 1887), *Ortvay* Tivadar (Magyar egyh. leírása a XIV. sz. elején, Budapest 1891, 2 kötet) és *Lukcsics* József (Középkori pápai adókönyvek, u. o. 1908) munkáiban.

**Pápai trónállók** (*assistentes solio pontificio*), nevelés azoknak, akik egyh. funkcióknál és ünnepélyes alkalmakkor, pluvialeval és mitrával (ill. cappával) földiszítva a pápai trónt körülveszik. Ilyenek a patriarchák, azután azok az érsekek és



püspökök Rómában és kívüle, akiket a pápa ilyenül kinevez.

**Pápakeszeg**, a veresszárnyú koncér népies neve.

**Pápakovácsi**, kisk. Veszprém vm. pápai j.-ban, (1920) 831 magyar lak.

**Papalis** (új-lat.) a. m. pápai. — *Papalizmus*, a gallikánizmussal (l. o.) ellenkező, tiszta katolikus alapon álló rendszer. Gúnyosan *ultramontanizmusnak* is mondják.

**Papantla**, város Mexikó Veraeruz államában, a tampicói úton, 5,000 lak.; híres a szomszédos erdőben porfirkövekből épült templomáról (*Teokalli*). P. környéke a vaniliatermelés főhelye.

**Pápanyögér** (azelőtt: *Nyögér*), kisk. Veszprém vm. pápai j.-ban, (1920) 279 német és magyar lak.

**Pápapinty** (*Passerina ciris* L., állat), az Éneklők rendjébe, a Pintyek családjába tartozó pintyfaj. Feje és nyaka kék, háta és szárnya zöld, hasa piros. Hazája északamerikai Egyesült-Államok. Fogságban könnyen tartható és tenyészthető, csak hogy élénk színét elveszti.

**Pápaság**, l. *Pápa*.

**Pápasalamon** (azelőtt: *Salamon*), kisk. Veszprém vm. pápai j.-ban. (1920) 1169 magyar lak.

**Pápasüveg** (*Mitra papalis* L., állat), l. *Püspöksüveg*.

**Pápaszem**, l. *Szemüveg*.

**Pápaszemes kígyó** (*Naja tripudians* L., állat), a Sikló-félék (*Colubridae*) családjába, az Elülső méregfogas kígyók (*Proteroglypha*) csoportjába tartozó mérges kígyófaj, melyet *cobra de capello* v. röviden *kobra*, továbbá *szemüveges kígyó* néven is ismernek. Indiában *csinta-negu*, *naga* és *nalla-pamba*, Burmában *mue-nauk* néven ismerik. Testének felsőrésze szalmaszínű, v. barnás-sárga, hasoldala piszkos fehér színű. Világos-sárga színű, barnás pettyekkel díszített nyakán pápaszemre emlékeztető rajz van. Hossza 1·8 méter. Dél-Azsiában és a vele szomszédos szigeteken elhagyott természetfészkekben, régi faomladékok, kő- és farakásokban él, különböző kétélűekkel és csúszómászókkal, továbbá egerekkel, patkányokkal és madárfiókákkal táplálkozik. Zsákmánya után különösen este megy. Támadáskor felemelkedik és nyakát felduzzasztja. Harapása igen veszedelmes, sokszor halálos. Beszárított mérgéből 0·00005 g. megöl egy egeret, 0·0001 g. egy patkányt, 0·0002 g. egy tengeri malacot, a többi állatok elpusztításához az állat súlyához képest kilogrammonként 0·0005—0·0008 gramm beszárított méreg kell (l. *Mérges kígyók*). Szaporodás alkalmával a nőstény P. 12—20 galambtojás nagyságú tojást rak. Afrikában a P.-t az egyiptomi P. (*Naja haie* L.) helyettesíti, mely *Kleopatra kígyója*, *áspis* v. *wreusz* néven ismeretes. L. *Ureuszkígyó*.

**Pápaszemes maki** v. *koboldmaki* (*Tarsius tarsius* Erzleb., állat), a Félmajmok rendjébe, a Kétkarmú félmajmok (*Tarsiidae*) családjába tartozó emlős faj. Színe sárgás-barna-fekete, fején és hátán sötétebb, hasán fehéres. Hossza 40 cm., amelyből 24 cm. a farkára esik. Nagy szemekkel (1·5 cm.) és nagy fülekkel, nagyon rövid mellső, de annál hosszabb hátsó végtagokkal. Maláji szí-

geteken, különösen Borneón és Celebesen él, de nem nagy mennyiségben, egyenkint v. páronkint. Sűrű erdőben tartózkodik a fákon elbujva. Rovarokkal, kisebb csúszómászókkal, de gyakran még gyümölcse is táplálkozik. Fogságban nem igen tartható.

**Pápaszemfü** (növény), l. *Biscutella*.

**Pápaszemlencse**, l. *Szemüveg*. — Fotográfiai felvételeknél a P. (monocle) igen kellemes, lágy, harmonikus elmosódottságot ad, mely különösen nagyobb méretű, durvaszemű papíron készült képeknek ad artisztikus külsőt. Rendesen nagy gyújtótávulú (50 % — 1 m.) lencsét használnak, melyek nyílása előtt fényrekesz alkalmazandó.

**Pápateszér**, kisk. Veszprém vm. pápai j.-ban, (1920) 1890 magyar lak.

**Papatus** (új-lat.) a. m. a pápai méltóság, pápaság.

**Pápa**, l. *Pápa*.

**Papaver** (növény), l. *Mák*.

**Papaveraceae**, *Mákfélék* (növény), a szabad szirmú kétszikűek családjába a Rhoeadales sorozatban. Fajai (450) csaknem mind az É.-i félgömbön a trópusokon kívül vannak elterjedve. Tejelő fűvek. 3 alcsaládba tartoznak, ezek: Hypecoideae, Papaveroideae, Fumarioideae (l. o.); az elsőbe tartozók nem tejelők. Viráguk 2 ivarú, a 2 elsőbe tartozóké nem sarkantyús. Csészelevelével rendszeren 2, szirm 4, porzó sok (4, 2 is), termőlevél 2—16 felső állású magházzá összenöve, amely 2—16 magléctől rekeszes, többnyire sok magvú tokká v. zárt terméssé fejlődik. Magvuk olajtartalmú. Legjelentősebb közülük a *mák* (l. o.); ide tartozik még a pipacs, a vérehulló fecskefű, füstike stb.

**Papaveraldin**,  $C_{20}H_{19}O_5N$ . A papaverin oxidációs terméke. Keletkezik, ha papaverint káliumhipermanganáttal oxidálunk. Sárga, 210°-on olvadó kristályos por. Alkohol-, éter- és ligroinban kevésbé, kloroformban jól oldódik. Sói vízben citromsárga színnel oldódnak. Tömény kénsavban sárgászöld színnel oldódik; az oldat melegítéskor bordeaux-vörös, majd sötét ibolyaszínűvé válik.

**Papaverin**, *tetramethoxybenzylisochinolin*,  $C_{20}H_{21}NO_4$ , az opium egyik alkaloidja. Mint narкотikum és szedativum a szintelen kristályos, vízben oldható *sósavas P.* használatos.

**Papaveroideae** (növény), l. *Papaveraceae*.

**Papaw** (növény), l. *Uvaria*.

**Pápay**, 1. *Ferenc*, egyházi író, szül. Laksár-ujfalun (Pozsony-vm.) 1861 szept. 1. Pappá szentelték 1885 ápr. 15. Segédlelkész és hittanár volt Budapest VI. kerületében, 1915 óta u. o. plébános. Számos cikket írt a Pallas Nagy Lexikonába a kat. teológia köréből. Önálló műve: *Üdvösség útja* (Imakönyv, dr. Zelliger Vilmossal 1899).

2. *P. István*, kabinetirodai osztályfőnök, szül. Pozsonyban 1827., megh. Bécsben 1897 jan. 6. Eleinte a pozsonyi váltótörvényszéknél dolgozott, majd az ötvenes években a helytartótanács-hoz került s 1861. a magyar kir. kancelláriához helyezték át mint tanácsost. A kancellária feloszlata után 1867. a kabinetirodába rendelték szolgálatra, mely hivatalában a magyar királyi kormány és az udvar érintkezése alatt kiváló érdemeket szerzett.



3. *P. József*, nyelvész, szül. 1873 júl. 1. Nagyigmádon (Komárom vm.). Tanulmányait a budapesti egyetemen végezte. 1897—99-ben Zichy Jenő gr. harmadik ázsiai expedíciójának nyelvésze. E minőségében nagyobb utazásokat tett Oroszországban és Szibíriában. A kazáni kormányzóság csebokszári kerületében a csuvas, a tobolszki kormányzóságban pedig (Berjov és Obdorszk vidékén) az osztják népet és nyelvet tanulmányozta. 1901—908-ban a M. Tud. Akadémia könyvtárában könyvtartiszt, majd alkönyvtárnok. 1908. a M. Tud. Akadémia levelező tagjává választotta. 1908—1914. a debreczeni ref. főiskolán a magyar nyelvtudomány és az összehasonlító finn-ugor nyelvészet ny. r. tanára, 1914. pedig a debreczeni tudományegyetemen a magyar és az összehasonlító finn-ugor nyelvészet ny. r. tanára lett. 1910-ben a helsingforsi Finn-ugor-Társaság (Suomalais-Ugrilainen Seura) külső tagjává választotta. Tudományos folyóiratokban megjelent tanulmányain kívül önállóan megjelent munkái: *Reguly Antal emlékezete* (Budapest 1905); *Nyelvészeti tanulmányutam az északi osztjakok földjén* (u. o. 1905); *Osztják Nép-költési Gyűjtemény* (a M. Tud. Akadémia a Marci-bányi mellékjuttalommal tüntette ki. Megjelent magyarul és németül, Bpest, Leipzig 1905); *Az osztjakok földjén* (Budapest 1906; németül is: *Im Lande der Nord-Ostjaken* 1906); *Reguly Antal urali térképe* (u. o. 1906, németül is: *Die Uralkarte Anton Reguly's*, 1906); *Nyelvünk finn-ugor eredetének kérdése Sajnovics, és Gyarmathy felleptéig* (Debrecen 1909); *Északi osztják nyelvstanulmányok* (Budapest 1910); *A Reguly-féle osztják hősi énekekről* (u. o. 1913, németül is: *Die ostjakischen Heldenlieder Reguly's*, Helsingfors 1918); *A magyar nyelv hasonlítás története* (Budapest 1922); *A rokonnépek és nyelvek* (u. o. 1922).

4. *P. Sámuel*, irodalomtörténész, szül. Felsőőrön (Vas) 1770 márc. 8., megh. Pápán 1827 máj. 31. Kassán, Pesten és Egerben tanult, majd Pesten ügyvédi oklevelet szerzett, de nem folytatott gyakorlatot, hanem elment az egri akadémiára a magyar nyelv és irodalom tanárának. Négy évi tanári működés után (1796—1800) Pápara vonult, ügyvédkedett, szolgálta a megyét s 1802 óta Esterházy Miklós gróftól mint uradalmi ügyész. Összeköttesben állt kora íróival, főként Kazinczyval, maga azonban keveset írt. Legnevezetesebb műve *A magyar irodalom eszmérete*, I. (1808), melyet egri előadásai nyomán készített. Ez irodalmunkban az első magyar nyelvű, rendszeres tárgyalású irodalomtörténeti munka; nem adatok halmaza, mint az addigiak, hanem az irodalom fejlődésének rajza, tekintettel az irodalom életét irányító tényezőkre. V. ö. *Badics Ferenc*, Az első magyar irodalomtörténész. (Irod. tört. közl. 1897.)

**Papayotin**, *papain*, *papayin*, oldható erjesztő (fermentum), amely a *Carica* *Papaia* nevű növény nedvében található és amely a fehérjét peptonná képes átalakítani. Az említett növény friss leveleit az indiánok régtől fogva a hús puhítására használják. A *Carica* *Papaia* nedvének vizes oldatából szesszel pelyhes csapadék alakjában válik

le a P., amely megszártva fehér, laza por. Víz, glicerinnel oldja. Emésztési zavaroknál, differitisz-nél gyógyszerül alkalmazzák.

**Papbikó**, kisk. Szatmár vm. színerváraljai j.-ban, (1910) 379 román lak. (Tr. R.)

**Papd** (*Bobda*), nagyk. Torontál vm. csenei j.-ban, (1910) 1382 román, német és magyar lak. (Tr. R.)

**Pape**, 1. *Eduard*, német festő, szül. Berlinben 1817 febr. 28., megh. u. o. 1905 ápr. 15. A berlini művészeti akadémián tanult, azután beutazta Tirolt, Svájcot és Olaszországot. 1849—53. festett a berlini Neues Museumban falfestményeket, melyek úgy, mint egyéb művei is, kizárólag tájképek. Jelesebb képei: A Rajna vízese Schaffhausennál (berlini Nationalgalerie); A genfi tó; A vierwaldstätti tó.

2. *P., Heinrich Eduard*, német jogtudós és kodifikátor, szül. Brilouban (Vesztfália) 1816 szept. 13., megh. Berlinben 1888 szept. 11. 1879—87-ig a német polgári törvénykönyvet kodifikáló bizottság elnöke volt. Számos törvényjavaslatot dolgozott ki s nagy része volt a kereskedelmi és büntető jog kidolgozásában.

3. *P., William*, német festő, szül. Karlshüttében (Rendsburg m.) 1859 szept. 3. Berlinben és Párisban tanult. Különösen a jelenkor német történetéből merített képekkel aratott sikereket. Említendők: A német trónörökös és Eitel Friedrich herceg konfirmációja (1898, a német császár birtokában); I. Vilmos császár a ravatalon (1888); I. Vilmos a sedáni csata estéjén (1901); A berlini tud. akadémia utolsó ülése régi épületében; A német országgyűlés költségvetési bizottságának ülése; Luther utolsó hitvallása stb.

**Papebroch** (*van Papenbroeck*), *Daniel*, Jézus társ. atya, a bollandisták (l. o.) tudós munkatársa, szül. Antwerpenben 1628 márc. 17., megh. 1714 jún. 28. u. o. Előbb tanár, azután az Acta Sanctorum munkatársa. (L. *Bollandisták*). Munkái közül említendő: *Annales Antverpienses ab urbe condita ad a. MDCC* (kézirát, kiadták 5 kötetben Mertens és Buschmann, Antwerpen 1845—48).

**Papeete** (*Papeete*, *Papeiti*), Tahiti francia sziget fővárosa, (Csendes-oceán), (1911) 3617, felezésben francia lakossal.

**Papeterie** (franc., ejtsd: papetri), papirkereskedés, a papir- és lemezpapir-árak iparszerű előállítására és a velük való kereskedésre; továbbá írómappa levélpapírossal, borítékkal stb.

**Papfa** (*Farná*), kisk. Pozsony vm. pozsonyi j.-ban, (1910) 629 szlovák és magyar lak. (Tr. Cs.-Szl.)

**Papfalva** (*Popesti*), kisk. Bihar vm. margittai j.-ban, (1910) 853 román és magyar lak. (Tr. R.) — L. még *Beregpapfalva*, *Nádaspapfalva*.

**Papfülemüle**, a barátságzóta (*Sylvia atricapilla* L.) népies neve. L. *Poszáta*.

**Papháza** (*Papin*), kisk. Zemplén vm. szinnai j.-ban, (1910) 821 szlovák lak. (Tr. Cs.-Szl.)

**Paphlagonia**, l. *Paflagonia*.

**Paphos**, l. *Pafosz*.

**Papi**, községek, l. *Csonkapapi*, *Hejőpapi*, *Márokpapi*.

**Papia Poppaea Lex** (lat.), l. *Lex*.

**Papias**, szent, egyházi író, az apostoltanítványok kortársa, János tanítványa, hierapoliszi püs-

pök, állítólag 162 körül halt meg. A római martirologium febr. 22. említi, de nem egészen bizonyos, vajjon valóban vértanú, vagy pedig csak hitvalló volt-e? Nevezetes művéből, melyet szt. Jeromos Explanatio sermonum Dominivel fordít, csak töredékek találhatók Irén, Eusebius, Apollinarius, Photius stb. műveiben.

**Papići**, adók. Zágráb vm. kostajnicai j.-ban, (1910) 255 szerb lak. (Tr. SzHSz.)

**Papier**, *Rosa*, világhírű német énekesnő (mezzoszoprán), szül. 1858 szept. 18. Badenben (Bécs mellett). 1881-ben Paumgartner Hans zenekritikus és zongoraművész (1843—96.) neje lett. 1891-ben torokbaja miatt búcsút vett a színpadtól. Kiváló énekmesternő.

**Papi érdemkereszt**. Osztrák katonai érdemkereszt, melyet I. Ferenc császár 1801 nov. 23. tábori lelkészek részére alapított két osztályban. Jelvénye lóherés latin kereszt, az I. osztályú arany, a II. ezüst. Az első osztály középpajzsa aranyszegélyű, fehér színű, a másodiké ezüstszegélyű, kék színű, rajta arany illetve ezüstben «Piis meritis» fölírat. Mindkét osztályban kerek. Szalagja fehér, három vörös csikkal. A bal mellen viselik.

**Papier de Rigolot** (franc.) a. m. mustárpapír.

**Papier mâché** (franc.), l. *Papirosgyurma*.

**Papi javak szekularizációja**, az egyházi javaknak az állam által való elfoglalása s általa meghatározott célokra fordítása, ami némelyek szerint az államot az egyházi javakhoz való főtulajdonjoga — jus domini suprema seu eminentis — alapján illeti meg. Mások a szekularizációt csak az állami eredetű egyházi javakra vonatkozólag tartják megengedhetőnek, ismét mások az egyház bármilyen javainak szekularizációját a tulajdonjog szentségébe ütközőnek s így jogellenes ténynek minősítik. Franciaországban az egyházi javak a Constituante által alkotott 1789 nov. 2-iki törvénnyel világiasítottak, de az 1801 jún. 15-iki konkordátummal az egyháznak jórészt visszaadattak, míg nem az állam és egyház szétválását kimondó 1905 dec. 9-iki francia törvénnyel az összes egyházi javak újlagos szekularizációja következett be. Magyarországon a szekularizáció hívei azt az 1848. XX. t.-c. azon rendelkezése alapján tartják igazoltnak, mely kimondja, hogy minden bevett vallásfelekezethez egyházi és iskolai szükségletei állami költségek által fedeztessenek. De, mint azt több kiváló jogi s politikai írónk kimutatta, a törvényhozás a szóban forgó elv kimondásával nem az egyházi javak elkobzását célozta, hanem csak azt kívánta biztosítani, hogy azok a vallásfelekezetek, amelyek saját egyházi és iskolai szükségleteik fedezésére elegendő vagyoni erővel nem rendelkeznek, az államtól megfelelő anyagi segílyt kapjanak. V. ö. *Ballagi G.*, Az 1848. XX. t.-c. a történelem világánál.

**Papilio L.** (állat), a nappali lepkék *Papilionidae*-családjának egyik neme, hová a *fecskefarkú lepke* (l. o.) és a *kardos pillangó* (l. o.) is tartozik. Egyéb fajok még: a *P. alexanor* Esp., Dalmáciában s Görögországban; a *P. hospiton* Génè, Szardínia és Korzika hegyein; a *P. xuthus* L. Kinában.

**Papilionatae** (növény) a. m. pillangós v. vitorlás virágúak, l. *Hüvelyesek*.

**Papilionidae** (állat), a nappali lepkéknek családja, hová a legnagyobb s legszebb pillangók tartoznak. Több nemre oszlik. Hazánkban honosak: a *Papilio L.*, a *Thais F.* és *Parnassius* Latr. nemek.

**Papilla** (lat.), szemölcs. Az írha szemölcsalakú csapocskái (l. *Bőr*). Ily P.-k vannak a nyelven is (l. o.) A bőrben igen sokszor megbetegszenek; ilyenkor *papulákról*, és ha ezek megnyúlnak, szemölcsös (verrucosus) málna- (framboesiform), ecetszerű (villosus), stb. képletekről beszélhetünk.

**Papillaris erózió**, l. *Erózió*.

**Papilloma** (gör.-lat.), szemölcsalakú, bolyhos karfiolszerű daganat a bőrön s a nyálkahártyákon. Jóindulatú daganat; legfeljebb a helyzete miatt válhatik veszedelmessé, pl. a hólyagban vérzenysége miatt, a légesőben, gégeben stb. A közönséges bőrszemölcsök, a polipusok rendszerint szintén P.-ák. A P. gyógyítása kiirtásában áll.

**Papillon** (ejtsd: —pijōn), híres francia fametszőcsalád. Legkiválóbb tagja *Jean Michel P.*, szül. Párisban 1698 jún. 2., megh. u. o. 1776. A királyi nyomdában főleg díszítményeket metszett; könyvet is irt: *Traité historique et pratique de la gravure en bois* (Paris 1763, 2 köt.).

**Papin** (ejtsd: —peñ), *Denis*, francia fizikus, szül. Bloisban 1647 aug. 22., megh. Angolországban 1712. Részt vett Huygens kutatásaiban s levelezésben állott Leibnizcel. P. szerkesztette az első kétköpös légszivattyút; föltalálta a centrifugális szivattyút és többféle javítást eszközölt a gőzgépen. Pállítója P.-féle fazék néven ismeretes. Munkái közül említésre méltók: *Expériences du fluide, avec la description des machines qui servent à les faire* (Paris 1674); *A new digester* (London 1681); *A continuation of the new digester* (u. o. 1687); *Recueil de diverses pièces touchant quelques nouvelles machines* (Kassel 1695); *Manière pour lever l'eau par la force du feu* (u. o. 1707).

**Papin-féle pállító** (v. *fazék*), erősfalú fémedény, melyre biztosító-szeleppel ellátott fémfedő erősíthető csavarokkal. Az elzárt edényben melegített vízre a rendes légnyomáson kívül az el nem távozható gőz nyomása is nehezedik s így a víz csak 100°-nál magasabb hőfokon forrhat. Ezért a P. nehezen fővő anyagok főzésére alkalmas. Digeztornak is nevezik.

**Papinianus**, *Aemilius*, az ú. n. klasszikus római jogtudósok legnagyobbika, Kr. u. 203 óta praefectus praetorio. 212-ben Caracalla kivégeztette, mert a császárnak Geta-n elkövetett testvérgyilkosságát nem volt hajlandó menteni. (Állítólag ezt mondta: «nem olyan könnyű a testvérgyilkosságot védeni, mint elkövetni».) A későbbi jogtudósok mint a legkiválóbb jogászt ünneplik őt, midőn pedig III. Valentinus (426.) az ú. n. idézé-i törvényt kiadta, az öt privilegizált jogtudós között, kiknek műveit törvényerőre emelte, P. nézetét tette döntő erejűvé arra az esetre, ha a jogtudósok között az illető kérdésben nézeteltérés van és a tekintélyek száma mindkét részen egyenlő. Művei: *Questionum I.*

XXXVII. (Sept. Severus alatt); Responsorum I. XIX. (Severus és Caracalla alatt); ez utóbbiakból (5-ik és 9-ik könyvből) néhány jelentéktelen töredék eredetiben is fenmaradt egyiptomi pergamentlapokon: Definitionum I. II.; De adulteriis I. II. és egy görög munka: Ἀπυρομικτός μονόβελος. A pandektákban igen sok tétele maradt fenn. V. ö. L. Kipp, Geschichte der Quellen des Römischen Rechts, 3 k.

**Papi nőtlenység**, l. *Celibátus* és *Nőtlenység*.

**Papio babuin** (állat), l. *Babuin*. — *Papio leucophaeus*, l. *Drill*. — *Papio maimon*, l. *Mandrill*.

**Papír**, l. *Papíros*.

**Papír rend**, l. *Klerus*.

**Papireperia** (növény), l. *Broussonetia*.

**Papírérték**, l. *Papíros pénz*.

**Papírgyártás**, l. *Papíros*.

**Papirianum jus** (lat.) l. *Jus*.

**Papirius**, egy eredetileg plebeius római családnak a neve, később patricius tagjai is voltak. A legkiválóbbak:

1. *Lucius P. Cursor*, patricius, öt ízben konzul és kétszer diktátor, a második szamnit háború (Kr. e. 326—304.) legkiválóbb hőse. Vasfegyelmet tartott seregében és 324. magister equitumát, Quintus Fabius Maximust (l. *Fabius* 6.) a parancsa ellenére vívott esata miatt halálra ítélte, s csak az apa, a szenátus és a nép együttes könyörgésére kegyelmezett meg neki. 320-ban bosszút állott a caudiumi szorosban szenvedett megalázásért. 309-ben mint újra megválasztott diktátor Longula mellett másodszer aratott győzelmet a szamnitokon.

2. *Lucius P. Cursor*, az előbbinek fia, Kr. e. 293. konzul, sikeresen harcolt a szamnitok ellen, s második konzulátusa alatt (272.) végleg meghódította Samnumot.

3. *Gaius P. Carbo*, plebeius, Tiberius Gracchus híve, kiváló szónok, mint néptribunus Kr. e. 131. elfogadtatta azt a törvényt, hogy a törvényhozásra vonatkozó néphatározatokat írásbeli szavazatokkal döntsék el (lex tabellaria). Másik javaslatát, hogy a néptribunus a következő évre is legyen választható, az ifj. Scipio Africanus megműsította. Ezért, midőn 129. Scipio hirtelen meghalt, sokan őt tartották gyilkosának. 120-ban mint konzul elpártolt a néptől; a következő évben Lucius Licinius Crassus, a híres szónok, azal vádolta, hogy ő is részese volt a Gracchus-féle zavargásoknak, mire öngyilkos lett.

4. *Gaius P. Carbo Arvina*, az előbbinek fia, Kr. e. 89. néptribunus és hivataltársával, Marcus Plautius Silvanusszal együtt a lex Plautia-Papiria atyja, melynek értelmében a prétor előtt 60 napon belül jelentkező minden itáliai szövetséges megkapta a római polgárjogot. A Marius és Sulla közt kitört polgárháborúban P. a szenátushoz pártolt s az ifjabb Marius megölette.

5. *Gnaeus P. Carbo*, Marius igen lelkes híve, 89. prétor, 85. és 84. konzul, 83. sikertelenül küzdött az Ázsiából visszatérő Sulla ellen; 82. Pompeius Lilybaeumban kivégeztette.

**Papíráradék**, az állami járadék adósságának az a faja, amelynek kötvényei és kamatszelvevényei papírvalutáról szólnak.

**Papírográf** (*papyrograph*, gör.), Angliában főtallált készülék kéziratoknak és rajzoknak sokszorosítására; a hátulsó lapján vízálló papíroslapra vegyi tintával írják a sokszorosítandó szöveget, vagy rajzot, úgy hogy az erős tollal belekarcolt vegyi tinta áteszi magát a papírosra, mire ez a sablonokhoz lesz hasonló. Ekkor a másolóprés segítségével könnyen lehet 200 másolatot kapni a P.-ről.

**Papírolin** (*papyrolin*), az olyan kettős papíros, amelynek papírosrétegei közé organtinszövet van elhelyezve.

**Papírolit** (*papyrolith*), Németországban használatos hézagmentes padlózati anyag. Nálunk aszbesztpadló, xilolit stb. néven ismeretes.

**Papíros** (a görög πάπυρος szótól, l. a *képmel-lékletet*), növénysejtekből (l. *Növényi sejtanyag*, *Faanyag*) készült lap. A sejteket vízszívó képességük csökkentése céljából gyantákkal vagy állati enyvvvel telítik. A legjobb papírost a Kínában termő Campin, Kodzsun és Mitszumatan kívül a len adja. De mert minden növény sejtje cellulozából épült fel, amelyben több-kevesebb lignin, színtő anyagok és szervesetlen vegyületek vannak, papírosgyártásra elvben minden növény használható ugyan, de használata csak akkor indokolt, ha belőle tiszta cellulóza olcsón állítható elő.

#### Gyártása.

Európában a P.-gyártásra legalkalmasabb anyag a len- és kenderrongy, mert sejtjei majdnem tiszta cellulózból állanak, s mert az elemi sejtek hosszúak és orsóalakúak s így jól összekuszálódnak és tartós P.-t adnak. Jó P.-anyagának mondható a pamutrongy is, csak hogy sejtjei nem orsóalakúak, s ezért nem is adnak oly egyenletes s tartós P.-t, mint a lensejtek, de nagy előnyük, hogy nagy mértékben vízszívók, mely oknál fogva nyomdai P.-ok gyártásánál előnyösen használhatók. Rongyokból következő módon szokásos gyártani a P.-t. Mindenekelőtt a rongyokat az anyag fajai, a fonalak finomsága s a szövetek színe és tisztasági foka szerint osztályozzák. Az osztályozott rongyokat 10—12 cm<sup>2</sup> nagyságú darabokra vágják. A szétvágott rongyokat alkalikus lében főzik, mely célra az 1. ábrával jelzett főzőgömböt használják. A főzést 4 s legfeljebb 10 atmosféra nyomás mellett végzik, még pedig a pizsoktartalomhoz képest 6—12 órán át. A kifőtt rongyokat hathatós öblítésnek és foszlatásnak vetik alá.

Az öblítést és foszlatást egyidejűleg a 2. és 3. ábrán jelzett nagyoló foszlatókon végzik, amelyet *hollandinak* neveznek. E gép lényege a medence és a foszlató szerző. A medence nagyobb ellipszisalakú edényből áll, amelyben egy keskenyebb s rövidebb edény van elhelyezve, ami által e két edény között folytonos csatorna képződött. E folytonos csatornának egyik oldalán van az A jelű, késekkel felszerelt s gyors forgásban levő dob, alatta pedig, az f lejtő végén, a d fenék-kések. A vízben lebegő rongyok az f lejtőn felemelkedve az A és d kések behatása alá kerülnek, melyek a rongyot megörlik, illetőleg felaprítják. A rongyokat annyira foszlatják, hogy szövetdarabkákból már ne álljanak, ha-

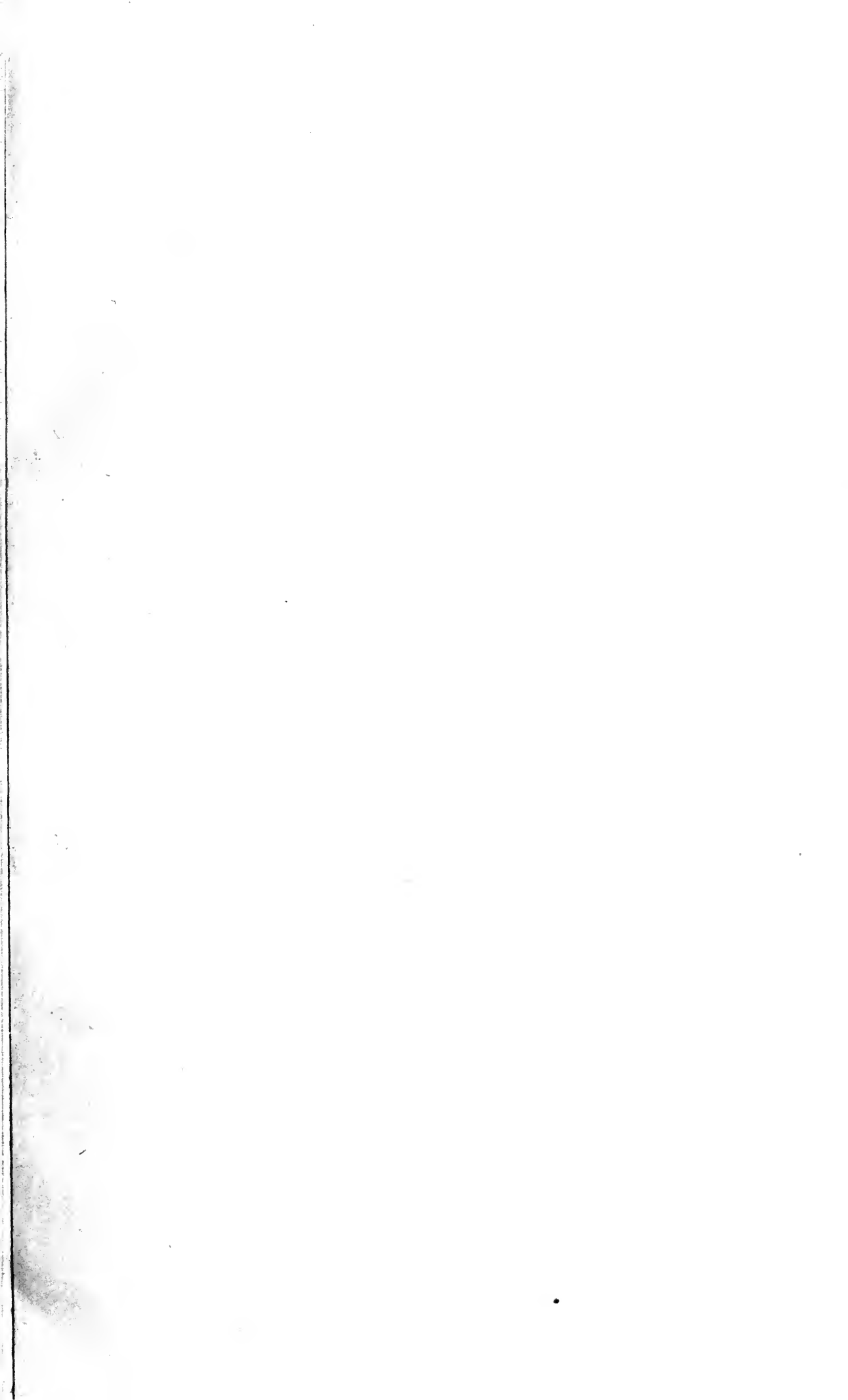



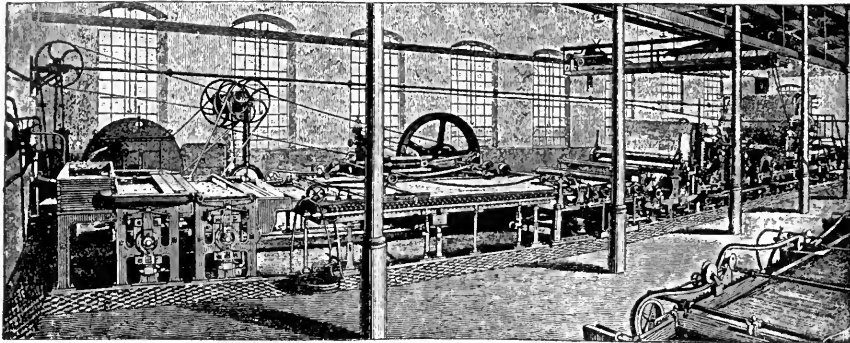

6. ábra. A síkszítás papirosmerítő-gép távlati képe.

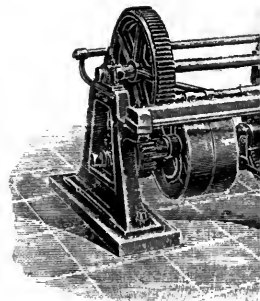

7.

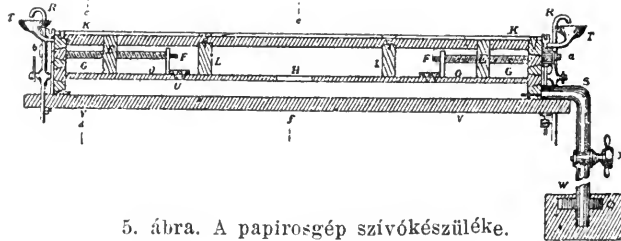

5. ábra. A papiros-gép szívókészüléke.

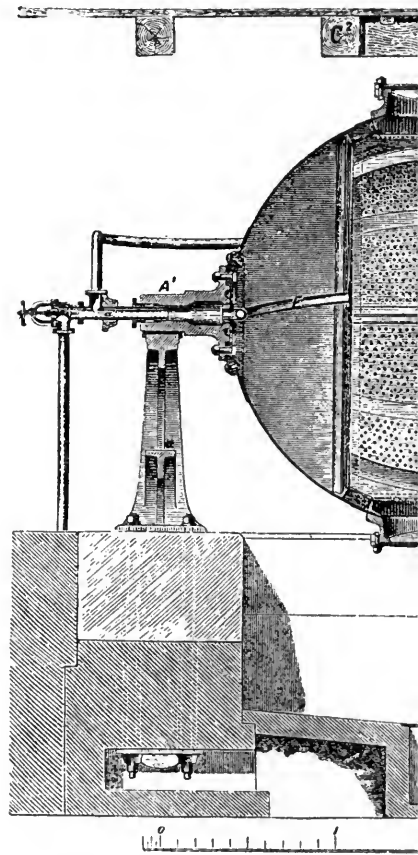

1. ábr.

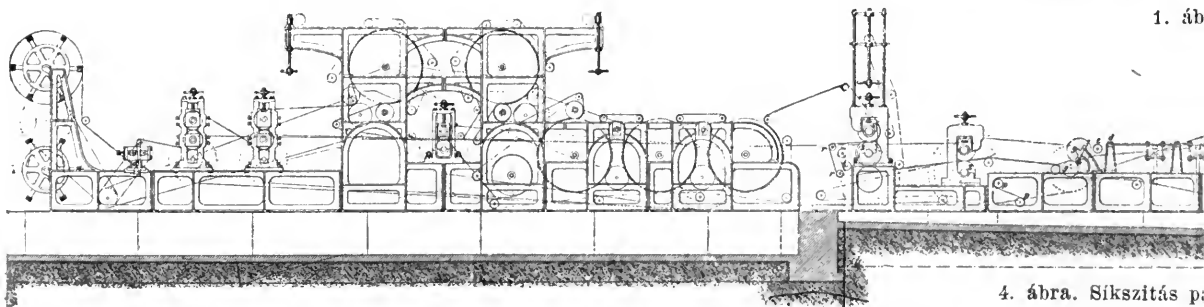

4. ábra. Síkszítás p...

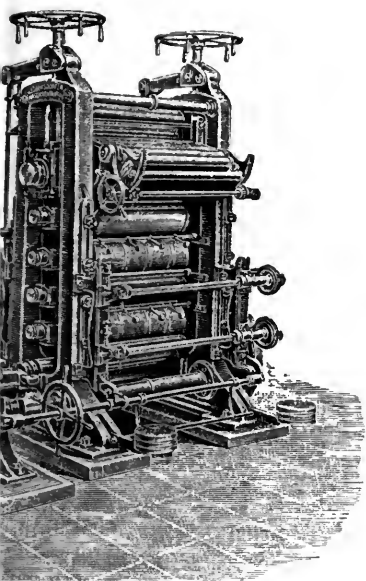

Símitógép.

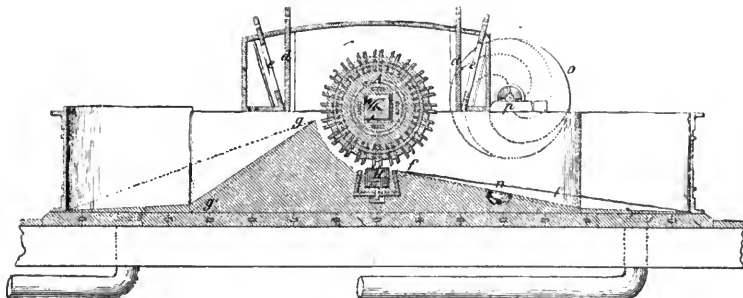

2. ábra. A nagyoló-foszlató hosszanti metszete.

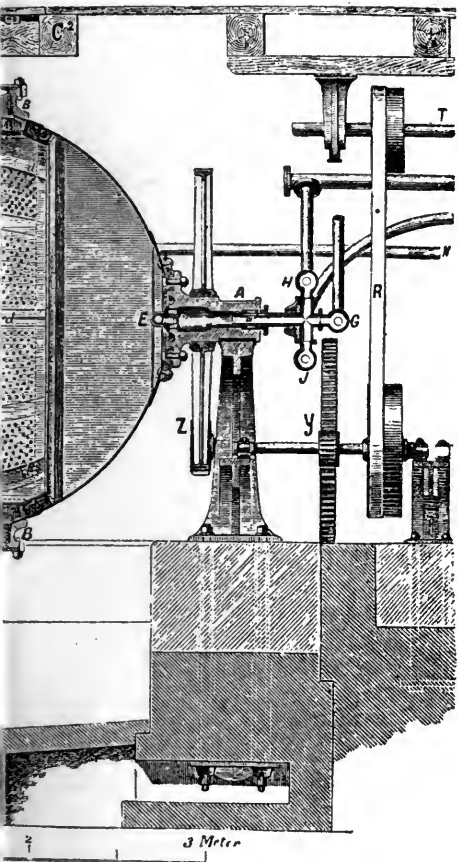

ngyfőző.

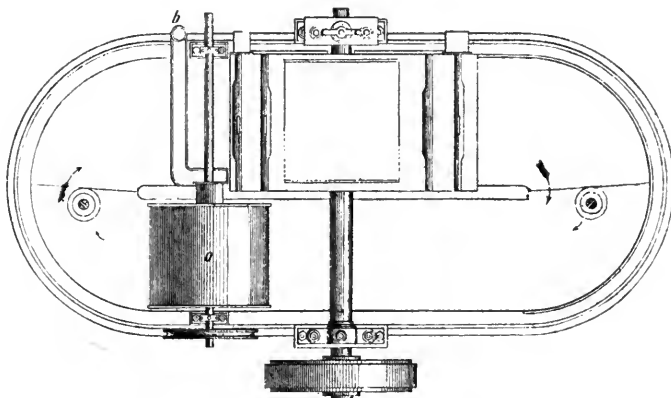

3. ábra. A nagyoló-foszlató alaprajza.

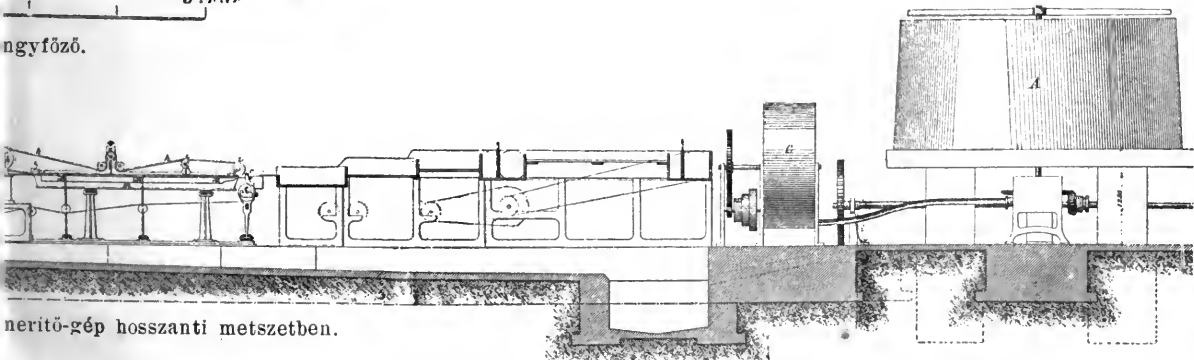

nerítő-gép hosszanti metszetben.



nem csak fonaldarabkákból, s ekkor *félpépnek*, *durva* vagy *nagyolt pépnek* nevezik. A félpép még tökéletlenül van ugyan foszlatva, de mielőtt tovább foszlatná, fehéritik.

A fehéritést *klórmésszel*, *alklórsavas nátron*-nal végzik. A klórmésszel való fehéritést ép olyan alakú gépen végzik, mint a foszlatást, s ezt *fehéritő hollandinak* nevezik, s ez a foszlatótól csak abban különbözik, hogy ólom- v. cementmedencéje van, hogy a fődob kései fából készültek, lapátalakúak, s hogy fenékkései nincsenek. Ebbe a gépbe helyezik a durva pépet, melyhez annyi (1·15°—2° B sűrűségű) klórmész-oldatot adnak, hogy a durva pép jól úszhassék benne. A gépet  $\frac{1}{4}$ — $\frac{1}{2}$  óráig járattják, miközben a klórmész a levegő szénsava által kis mértékű bomlást szenved, melynél fogva szabad klór áll elő, amely a vizet felbontja, a hidrogénnel sósavat alkot, az oxigén szabadabbá válik, ez pedig a színítő testekre oxidálólag, azaz fehéritőleg hat. A fehérités gyorsítása céljából azután hígított kénsavat adnak a klórmészoldatba, amely a klórmésszel hathatósan bontja, minek folytán az oxigén fejlődése, tehát a fehérités is eredményesebb lesz. A fehérités befejezte után öblítik a pépet, ezután pedig *alklórsavas nátronnal* (antiklórral) a még netán visszamaradt klórt közömbösítik. Alklórsavas nátront (NaClO) elektromos úton azáltal állítanak elő, hogy konyhasót bontanak fel.

Fehérités után a pép foszlatását folytatják s e célra a *finomító foszlatókat* használják. Ezeket a foszlatást addig folytatják, míg az összes fonaldarabkák és sejtnyalábok elemi sejtekre bontattak, s ekkor a pépet *finom pépnek* vagy *egész pépnek* nevezik. A finomító foszlatók rendszerint azonos szerkezetűek a durva foszlatókkal. A finomított pépből már P.-t lehetne készíteni, de az ily P. különböző színárnyalatú volna, nagy mértékben vízszívó és kevésbé tetszős, azért a finomított péphez, mielőtt a papírgépre folyaszttják, festő s másnemű anyagokat is kevernek. Ezt a műveletet a festő s keverő hollandi gépben végzik, amely a 2. ábrán jelzett közönséges foszlatóval teljesen azonos szerkezetű, s csak nagyobb méretű, úgy hogy ebbe 3—4 finomító hollandinak tartalma befér. Itt végzik első sorban az anyagkeverést. A P.-anyagok és pótanyagok (faanyag) keverése után, a P. áttetszőségének csökkentése céljából, a péphez földes anyagokat is (főleg kaolint) adnak, amelyeket *analinnak* neveznek; ezután festőanyagokkal színezik a pépet, s végre a vízszívó képesség csökkentése céljából gyantaszappant és timsót, nemkülönböztetve keményítőt is adnak.

Az ilyképen előkészített *kész pépet* nagy kádakba folyaszttják (l. a 4. ábrán az A jelű kádat), amelyekben a függélyes tengelyre helyezett gereblyeszerű lapátok a pépet folyton keverik, s így az egyes részek fajsúly szerinti különválását (leülepedését) megakadályozzák. E kádakból folyaszttják ezután a pépet a P.-gépre, amely vagy hengeres szitájú, aminőt a faanyag gyártásánál (l. *Faanyag*) használnak, v. pedig folytonos sík szitájú, aminőt a 4. ábrán van jelezve. Durva P.-okhoz a hengeres szitájút, finomakhoz a sík szitájút használják. Ez utóbbi rendszerű gépen a munka fo-

lyamata a következő: Az A jelű kádból a pép a C jelű emelőkerékbe folyik, mely a pépet, miután sok vízzel hígítottatott, a csomó- és homokfogókra emeli fel. A csomó- és homokfogók teljesen azonos szerkezetűek a hengeres P.-gépnel jelzettekkel (l. *Faanyag*). Miután a pép a csomó- s homokfogókon átfolyott, a felbontatlan részekről és csomóktól megtisztult, a folytonos szítaszövetnek azon részére folyik, amely az egy színben elhelyezett hengerek felett van kifeszítve. A szítaszövet lassú mozgásban van s nehogy a szitára ömlő pép súlya folytán behorpadjon, vízszintes részének fele számos kis hengerkével van alátámasztva, és hogy a pép a szita szélén le ne folyhasson, a szitára a 4. ábrán látható két darab h jelű folytonos kaucsukszalag illeszkedik. A hígított pép tehát a lassan haladó szitára a két kaucsukszalag között helyezkedik el, s mert a víz a szita lyukaesain lefolyik, a sejtek kuszált helyzetben maradnak a szitán és a P.-t alkotják.

Mentől jobban összekuszálódnak a sejtek, annál tartósabb a P., s hogy ezt elérjék, a szitát a szélesség irányában is rázó mozgásnak vetik alá. A szitán visszamaradt anyagréteg még sok vizet tartalmaz s csekély összefüggéssel bír; hogy tehát összefüggését növeljék, viztartalmának legnagyobb részét szívókkal távolítják el. Ezek a szita sík része alatt (2—3 db.) vannak elhelyezve és az 5. ábrán elötüntetett szerkezetűek. E szívók lád alakúak, a láda födelén egész szélességében nagy kimetszés van. E felett csúszik el a P.-lappal terhelt szita K. A láda a H jelű fal által két részre van osztva; a felső részben E jelű állítható oldalfalak vannak, amelyek a P.-lapot határoló kaucsukszalagok alá helyeztetnek, mi által a P.-lap alatt levő tér légmentesen van elzárva. De nehogy a réseken levegő tóduljon be, az E oldalfalakon túli részeket az F tölcésrékkel folyton vízzel telve tartják. A láda alsó része s szívócsővel van felszerelve. A munka megindításakor az egész ládát vízzel telítik, ezután kinyitják az X csapot, minek folytán a víz a középső részből kiömlik, légritkítást támad, amelynek hatása folytán a vizes P.-ból a víz kiszívatik s így a P. kezelhetőbbé válik. A szívókon áthaladva, a P.-lap már szilárdabb ugyan, de még igen könnyen idomítható s ezért víznyomatokat is könnyen létesíthetnek benne. E célból oly hengert nyomnak rá, amely a víznyomat rajzát domborítva hordja. E henger domborított részei némileg eltörlődnek az anyagot s így ezeken a helyeken kevesebb anyag lesz, ezek tehát száraz állapotban áttetszőbbek lesznek, vagyis azt a sajátságát adják a P.-nak, amelyet *víznyomtatnak* neveznek. A most jelzett eljárással tartós víznyomatot készítenek, alkalmaznak azonban oly eljárást is, amely kevésbé tartós víznyomatot létesít, s ez abban áll, hogy a kész P.-t nyirkos állapotban egy sima s egy miutázott henger közé bocsátják, minek folytán a sajtoló részek vékonyabbak lesznek és a fényt jobban bocsátják át. Az ily módon előállított víznyomat csak addig tart, míg a P. erősen át nem nedvesedik.

A szitán levő P.-lap, miután a szívókon s esetleg a víznyomatú hengereken áthaladt, a szita felső síkjának végére ér, ahol egy henger a szitáról lehúzza és a folytonos nemeznek adja át.



A nemezzel két tömörítő hengerpár behatása alá kerül, ezután pedig szárítás céljából gőzzel fűtött nagy rézdobokra. A kiszáradt P.-t vízzel egy kissé ismét permetezik, ezután hengeres ollókkal a kellő szélességre nyírják és fahengerekre felhengerlik. A tekeréseket nedves helyen mindaddig raktározzák, míg a P. egyenletes nyirkossá válik. A P.-gépről lejövvő P. még érdes felületű, írásra alkalmatlan s ezért, mielőtt a kereskedelemben bocsátanak, simítják. A simítást a 7. ábrán jelzett kalanderek végzik, melyek lényegükben 4—5 simára csiszolt üreges vashengerből s ugyanannyi P.-hengerből állanak, amelyek váltakozó sorrendben vannak egymás fölé helyezve s erősen összenyomva. A vashengereket gőzzel fűtik. Ha az egyenletesen nyirkosított P. e hengersor behatása alá kerül, a kiállóbb részek lenyomatnak, a P. tehát simább lesz. A simítógépre ismételten jöhet a P., de a simítás előtt ismét nyirkosítandó, mert különben elreped, elszakad. Nagy fokú simítás a P. tartósságát csökkenti, keménynyé és rideggé teszi. A simított P., ha kívánt méretre szétvágják, kereskedelmi cikk lesz.

Gép-P. helyett használnak *merített* P.-t is. A P. merítése kézzel vagy géppel végezhető. Kézzel merített P. készítmódja a következő: A rongyfosztás épp oly gépekkel végezhető, mint a gép-P.-gyártásnál. A kellőleg foszlatott anyagot vízzel hígítva kádakba helyezik s onnan merítik. E célra oly szítát használnak, melynek szélessége irányában párhuzamosan haladó rézdrótok  $\frac{1}{2}$  mm. távolban vannak, míg hosszirányban 20—25 mm. távolban vannak az előbbi irányra merőlegesen haladó erősebb rézdrótok. Ezt a szítát fakeretbe mélyítik, a keret a szita pereme. Mentől magasabb ez a perem, annál több híg pép meríthető vele s így annál vastagabb is lesz a P. Ebbe a keretbe foglalt szítával felkavarja a munkás a hígított foszlatott anyagot és pépet és vízszintesen tartva a szítát, függélyes irányban kiemeli a kádból. Ekkor a szítával kiemelt pépről a víz lefolyik s a foszlatott anyag a szítán marad. Hogy a foszlatott anyag szálaival kellőleg kuszálódjanak s a P. tartósabb legyen, a munkás a szítát, mielőtt a víz teljesen lefolyt volna, meg rázza. Mihelyt a víz lecsurgott, nemezzel borítja a szítát s ekkor a gyenge anyagrétegre a nemezzel tapad s a szita leemelhető, hogy újabb merítéshez használtassék. Ezután az így rétegzett anyagmennyiséget sajtolásnak vetik alá, mi által a fölösleges vizet eltávolítják és kezelhető P.-lapot nyernek. Ezeket a lapokat fehérenemű módjára a levegőn szárítják s ezután rendszerint nyves vizen áthúzzák s újra szárítják s végre simítják. Az nyves vizen való áthúzás helyett a péphez gyantát lehet adni; az enyvezés a P. tartósságát lényegesen növeli. A merített P. foszlott szegélyű, mert a pép a szita peremére rendszertelenül helyezkedik el s ez a merített P. ismertető jele. Ily P.-hoz csak jó anyag használható; ezért s mert a szabadon való szárítás és enyvezés a P. tartósságát növeli, a merített P. rendszerint erős minőségű. Ily előállítási mód igen költséges s mert a gép-P., ha hozzá épp oly anyagot használnak és enyvezik,

épp oly jó minőségű lehet, ma már a merített P. ilyenemű készítése nem szokásos s a kereskedésben előforduló merített P. legnagyobb része gép-P., melynek foszlott szegélye a folytonos szita-szövet helyenkénti betömése által készül. L. még *Papiroscsomagolás, Papiros formátuma, Papiros*.

#### Története.

A növényi rostoknak papirossá feldolgozását a kínaiak találták föl. Hogy mikor, nem tudjuk. Annyi bizonyos, hogy Kr. e 123 körül már az akkori kínai földművelésügyi miniszter, Cailün részletesen megírta: hogyan készíthető a P. Tőlük Kr. u. 600 körül a japánokhoz származott el a papiros készítésének ismerete, s ezeknél mint kisipar óriási jelentőségre jutott. — 761-ben hadi foglyok révén Szamarkandban honosult meg a papiroskészítés; 794 táján már Bagdadban is virágzó papirosalmok voltak, s innen az arabok révén lassankint eljutottak a Nyugatra is. Az arabok, minthogy oly kitünő nyersanyaggal nem rendelkeztek, mint a kínaiak, rongyokból próbáltak papirost készíteni.

*A mai rongypapirosnak feltalálói tehát az arabok.*

Európában a legelső papirosalmot az arabok építették Jaticában (Spanyolország) 1154. Ez időtájt hozták a keresztések is a papiros készítésének titkát Olaszországba. Fabrinóban a XII. század második felében, Bolognában pedig már 1200. volt P.-malom. Olaszországból átszármazott a P. gyártása Franciaországba, ahol 1250 körül már gyártották. A németek első P.-malma 1324. épült Ravensburgban. A másodikat 1390. állították föl Nürnbergben. Svájcban 1350., Belgiumban 1405., Angolországban pedig 1498. állítottak P.-malmot.

Hazánkban az első P.-malmot Honter János alapította Brassóban 1547. Ugyanebben a században és szintén Erdélyben lett volna P.-malma Fuchsnak és Benknernek. A XVII. sz.-ban is létesítettek néhány effajta művet, így a tepliczi Spillenberger Samu löcsei orvos 1613., a poprádi Cziser János 1692. Követte ezeket a felkai P.-malom Szepesben, a murányaijai Gömörben. Az enyedi 1701. épült. A P. gyártása ilyenformán mind nagyobb lendületet vett s a mult század elején már meglehetősen számottevő iparág volt Magyarországon. 1848 előtt már a pesti egyetemnek is saját P.-gyára volt Körmöczön és ennek termékeit az 1846-iki pesti iparkiállításra ki is tüntették.

**Papirosadó**, Franciaországban 1871—86. és korábban Angliában is fennállott fogyasztási adónem, amely a színes papiros után volt fizetendő.

**Papiros-alkotmány**, l. *Alkotmány*.

**Papirosanyag**, tiszta cellulózából álló, jól foszlott növényi sejt; a lignint tartalmazó sejtek neve *pótanyag*, míg a P.-ba kevert földes anyagokat *töltőanyagoknak* nevezik. L. *Növényi sejtanyag, Papiros*.

**Papiros-búza**, az agráriusok kedvelt kifejezése a tőzsde elleni támadásokban. A leszámoló-iroda intézménye által kétségtelenül megvan a lehető-

sege annak, hogy két ellentétes irányú, ugyanoly összegre szóló ügylet (vétel és eladás) kötése, s ennek a leszámoló-irodánál való bejelentése által a felek *tényleg* ne szállítsanak, ill. ne vegyenek át, miután ily esetekben az árkülönbözet lefizetése, ill. kézhezkapása által a kötelezettségeknek elég van téve. A búzaszállítás, illetőleg átvétel tehát elmarad, s az engagement papíron elrendeződik.

**Papiros-csipke**, mintásan lyukasított és csipkézett szegéllyel ellátott papirossávok.

**Papiros-csomagolás.** Rotációs nyomtatógépek számára a papiros tekercesalakban, gyorsajtok számára, valamint az írópapirosok ívalakban jönnek forgalomba. Az ívalakú nyomdai papírost 250—500 ívenként csomagolják, az írópapirosnál pedig a felibe hajtott ívekből 10 darabot tesznek egymásba s ezt *füzetnek* nevezik, 10 füzet = *konc*, 10 konc = *rizsma*, s ezt 250 v. 500 ívenként bálákba csomagolják.

**Papirosenyvezés.** A növényi sejtek nagy mértékben vízszívók, de mert az ily sajátságú papíros írásra s nyomtatásra alkalmatlan, ezért a sejteket, a papirosgyártás folyamata közben, gyanákkal, vagy enyvvvel vonják be. L. *Papiros*.

**Papirosfehérítés, l. Papiros.**

**Papiros-fehérmű.** Gallért, kézelőt és vendég-ingmelleket papírosból is készítenek. E célra fehér cellulóza-papírost használnak, amelyből több réteget összeragasztanak, avagy a papírost ritka szövetre ragasztják, ezt követőleg pedig mázszerű festékekkel bevonják, fényesítik s recézett kalandereken szövetszerű barázdálással látják el és az ily módon elkészült lapokból présekkel a kívánt alakú darabokat kivágják s préseléssel formálják.

**Papirosfonal.** Nátron-eljárással készült cellulóza-papírost vékony sávokra vágnak és összesodorják. Ily fonalak cérnázva a spárgát (kötöző zsineget) adják. A P.-akat szövöszéken ép úgy lehet megszöni, akár a pamutfonalakat, ámde az ilyen papíros-szövet igen silány. A háború utolsó éveiben, egyéb anyag hiánya miatt, kénytelenek voltunk papíros-szöveteket ruházati cikkekre is felhasználni.

**Papiros-forgalomzár**, így nevezik a nem hatályos (nem effektív) forgalomzárt (tengerzárt, blokádot), amely a hadviselő állam nyilatkozatában papiroson van meg, de amelynek a blokkoló állam akként, hogy tengeri haderejével az ellenséges partot a külföldi hajók forgalmától csakugyan elzárna, hatályt adni nem képes. (L. *Tengerzár*).

**Papiros formátuma**, a kereskedelemben előforduló papirosívek nagysága, illetőleg szélességi és hosszúsági mérete. A különböző nagyságú íveket majd minden nemzet más- és másképen nevezi. Régebben nevek voltak használatosak, azonban a méterrendszer behozatala óta úgy Magyarországon, mint Ausztriában az 1—13-as számmal jelölik a meghatározott nagyságú íveket.

A régi és új alakmeghatározások a következők:

1. sz. alak, kis bélyeg	méret	34/42 cmtr.
2. " " nagy "	"	36/45 "
3. " " dicasterial	"	37/53 "

4. sz. alak, kis lajstrom	méret	40/50 cmtr.
5. " " nagy "	"	42/52 "
6. " " kis medián	"	45/55 "
7. " " nagy "	"	46/55 "
8. " " kis regál	"	47/60 "
9. " " nagy "	"	47/63 "
10. " " superregál	"	50/70 "
11. " " imperial	"	54/76 "
12. " " olifant	"	58/84 "
13. " " nagy olifant	"	63/95 "

**Papirosgyártás, l. Papiros.**

**Papirosgyurma** (franc. papier maché) alatt néha tisztá papirosanyagot, t. i. foszlatott rongyot v. cellulózt (l. *Papiros*), leggyakrabban azonban enyves kaolint v. krétát értenek, amelyhez kis mennyiségű papirosanyagot kevernek.

**Papiroskárpit**, enyves földfestékekkel bemázolt papíros, amelyre más színű mintákat nyomnak. Az alapszínnel való mázolás kiviteli módját lásd *Mázolt papiros*; az ily papiros mintázását pedig teljesen azonos módon végzik, mint a szövetek kézzel való nyomtatását. Nyomtatás után kalanderen simítják, esetleg mintásan sajtolják a kárpitot.

**Papiroslemez** a. m. kéregpapiros (l. o.).

**Papirosmalom** kézi merítéssel foglalkozó, kisorszerű papiroskészítő műhely.

**Papirosnemek.** A papírost általában két fő fajtára oszthatjuk: *nyomtató- és író-papírosra*. A nyomtató-papíros lehet enyvezett és ú. n. félig enyvezett. A gyorsajton való nyomtatásra az utóbbi az alkalmasabb. A réznyomó-papírosnak tisztán rongyból kell lennie.

**Papirospénz**, olyan pénzhelyettesítő hiteljegy, melyet az állam fizetési eszközzé nyilvánít. Ilyen hiteljegyeket bocsáthat ki maga az állam s ez esetben azokat *államjegyeknek* nevezzük; de felhatalmazhat az állam P. kibocsátására egy vagy több bankot is, melyeknek P.-jegyei: *bankjegyek*. A P. kibocsátásának az a haszna, hogy előállításuk sokkal olcsóbb, mint a fémpénz veretése, kis tömegben nagy értéket képviselhet s így könnyű a szállítása, elvesztése nem okoz gazdasági károsodást s végre a használat közben bekövetkező kopás, piszkolódás stb. értékmegsemmisülést sem von maga után, míg a fémpénz elvesztése és kopása mindig a világ javainak kevesbedését idézi elő. A míg a P. kibocsátása nem mulja felül a pénzszükséglet természetes értékét, addig a P.-nek káros hatásai nem mutatkoznak. A túlságos kibocsátás, továbbá a P. kényszerforgalma s az államnak ezzel együtt jelentkező pénzügyi bajai bizalmatlanságot ébresztenek a P. iránt s ez csakhamar a P. diszázsióját, v. másként a fémpénz ázsióját idézi elő (l. *Kényszerárfolyam*). Minden állam arra törekszik tehát, hogy anyagi helyzetének javulásával az ércpénz forgalmát helyreállítsa, ami a valuta-rendezést jelenti (l. o.). L. még *Ázsió, Államadósság, Pénz*.

**Papirospénz-regálé**, az államnak az a joga, melynél fogva saját államterületén a papirospénz kibocsátását maga gyakorolhatja, illetőleg ennek jogát kizárólag ő engedélyezheti. L. *Pénz*.

**Papiros-simítás**. A papiros simítását részint kalanderekkel (l. *Papiros*) végzik, részint pedig szatinálással. Ez utóbbi művelettel tükrös fényt adhatnak a papirosnak s ez abban áll, hogy a nyirkosított papírost fényes cinklemezek közé ré-

tegezik s ezután vashenger-párok között többszörösen hengerlik.

**Papiros-szén**, l. *Diszodil*.

**Papirosszövet**, l. *Papirosfonal*.

**Papirosvágó gépek**, l. *Könyvkötészet*.

**Papirosvaluta**, az a pénzrendszer, amelynek főpénzeme, ú. n. valutapénze a beválthatatlan kényszerforgalomban levő papírpénz. L. *Papiros-pénz*, *Pénz és Valuta*.

**Papirosvizsgálat**. A papírost kémiai és mechanikai tartósságára vizsgálják. Kémiai változást a növényi sejtek akkor szenvednek, ha lignint tartalmaznak, vagy ha a gyártásnál oly anyagok jártak el, hogy klór v. sav maradt a papírosban. A lignin legegyszerűbben kénsavas anilin vizes oldatával mutatható ki, mert ez sárgára festi a lignint. A papíros mechanikai tartósságát oly szakítógéppel végzik, amelyen az erő s nyulás változatát felrajzolva nyerik (l. *Anyagvizsgálat* és *Fonál*). A szakítógépbe 0.01 m<sup>2</sup> nagyságú darabot fognak be s diagrammjának területét méterkilogrammokban fejezik ki s ezt százszorosan veszik, miáltal az 1 m<sup>2</sup> nagyságú papírosdarabnak munkabírását nyerik, amelyet *tartósságnak* neveznek. Ha a nyert számot az 1 m<sup>2</sup> nagyságú papírosdarab súlyával elosztják, úgy a nyert számérték az *anyag jósági fokát* jelzi. A jósági fokozat a papíros gyűrhetőségét is jellemzi, úgy hogy szakításon kívül másnemű vizsgálatot nem kell végezni.

**Papírpénz**, l. *Papiros-pénz*.

**Papírszén**, l. *Diszodil*.

**Papírsz**, mint *íróanyag* egyedül az ókori Egyiptomban készült. Magát a növényt (l. *Palka*) a máig fenmaradt görög-latin névről az arabok *barbirnak* vagy *el-fafirnak* nevezték, az utóbbit (az íróanyagot) a rómaiak *chartának* (arabul kartas) mondták. A zöld kérget a bélről eltávolítván, ezt a belet puha szeletekre vágták, ezeket nedves deszkán egymás mellé tették, míliaum-ragasztóval bekenték, majd egy másik sorozatot keresztbe raktak, végre az egészet azon nedvesen lemángorolták és összedömöckölték, és az így keletkezett szövet (plagula, arabul nasods) szemre a vászonhoz hasonlított. Az ilyen P.-egység (selis) magában alig szerepelt, rendszeren többet illesztettek egymás mellé, össze is göngyölték és így keletkezett a P.-anyagnak jellemzetes alakja, a *tekeres*, ritkábban az ív is, melyet szabályosan körülmetszve és az állami gyárnak bélyegével ellátva bocsátottak áruba. Noha a P.-készítés Egyiptom területén ősrégi, sőt a P.-növény aratásáról egykorú tájképünk is maradt (Pta-hotep szakkarai sirjából), mégis a rendszeres termelés adatai időben összeesnek Egyiptom római hódoltságával. A gyártásnak központja Alexandria volt és az állam az egyedáruságot eleinte busás pénzen bérbe adta vállalkozóknak (Strabo idején), később saját kezelésébe vette. Tetőpontra emelkedik a P.-gyártás a IX. sz.-ban, azontúl hanyatlott. A minőség gyöngül, az ár egyre nagyobb és ennek folytán a fontosabb okmányokat a régi P.-tekeresek tisztán maradt hátlapjára írták, esetleg a régiebb P.-okat átragasztották és arra írtak (palimpsestus), sőt a régiebbi szöveget egészen le is mosták és úgy írtak rája. A Kr. u. X. sz. második

felében a P.-ipart végleg kiszorítja az arab papíros, amelynek titkát az arabok a kínaiaktól lesték el.

A P.-készítés tökélyéről és népszerűségéről legjobban tanuskodik a reánk maradt P.-okmányok óriás száma. A legrégebbiek azok az egyiptomi P.-ok, melyek hieroglifikus, hieratikussá demotikus írásban a legkülönbözőbb irodalmi termékeket tartalmazták s már a Kr. e. III-ik évezredben ismeretesek voltak. Különös fontosságuk az Egyiptomban talált görög P.-ok. Ilyen okmányok a XVIII. sz. végén s a XIX. sz. elején Európa különböző muzeumaiban (Berlin, London, Páris, Turin, Leiden stb.) ismételten előfordultak. Az 1877—78. év telén az *arsinoëi* romhalmazban, a fayumi birodalom fővárosában, egyiptomi parasztok új, az eddigénél sokkal gazdagabb leőhelyre találtak. Az itt talált P.-ok, melyek részint a városi levéltárból, könyvtárakból s irodákból, részint magánházak romjaiból s a régi város szemét dombjáról származnak, Graf Theodor bécsi nagykereskedő közvetítése útján nagyrészt Bécsbe kerültek. Itt Rainer főherceg szerezte meg őket s most egy külön, a tulajdonosuk nevét viselő gyűjteményben vannak.

E lelet többi részét a berlini, londoni, párisi, szentpétervári, kairói stb. muzeumokban helyezték el. Különösen érdekes P.-forrásra akadt Flinders Petrie, ki egy Fayumban lévő Gurab melletti nekropoliszban talált, múmiatakarónak feldolgozott kéregpapírosban régi P.-ok rongyaira bukkant, melyek az eddigi leletek legértékesebbjei közé tartoznak.

A görög P.-ok tartalmilag egyrészt irodalmi töredékek, klasszikus kéziratok maradványai, másrészt okmányok, hivatalnokok aktái, császári rendeletek, népszámlálási listák, adónyugták, templomok számadási könyvei, családi levelek stb. Ezen okmányok olvasása s értelmezése, amely körül Németországban Wilcken, Krebs s Viereck, Ausztriában Wessely s Mitteis, Angliában Grenfell Kenyon s Mahaffy szereztek nagy érdemeket, a régészeti tudomány új ágát, a *papyrologiát* teremtette. Kiváló fontossággal bírnak az 1904. és 1906. napfényre került *asszuáni* és *elefantinei aramaeus papiruszokmányok* is.

Az Egyiptom területén kívül talált P.-ok közül említésre méltóak a Herculanumban talált herculaneumi P.-ok, melyek azonban annyira megsemmesedtek, hogy szövegeik csak töredékesek. E tekeresek legépebbjeit s legfontosabbjait az oxfordi akadémia másoltatta s publikálta.

**Irodalom**. Az idevágó legfontosabb művek: Erman und Krebs, *Aus d. Papyrus d. kön. Museen zu Berlin*, Berlin 1900; Gradenwitz, *Einführung in die Papyruskunde*, Leipzig 1900; Grenfell és Hunt, *The Oxyrhynchos Papyri*; Griech. Urkunden aus den Berliner Museen; Mayser, *Grammatik der griech. Papyri aus der Ptolemäerzeit*, u. o. 1906; Mitteis, *Grundzüge u. Chrestomathie der Papyruskunde*, u. o. 1911; Schubert, *Das Buch bei den Griechen u. Römern, eine Studie aus der Berliner Papyrussammlung*, Berlin 1907; Wessely, *Studien zur Paläographie u. Papyruskunde*, Leipzig 1901; Wilcken, *Archiv für Papyrusforschung*, u. o.; *Aramaic Papyri discovered at Assuan*, edited by A. H. Sayre A. E. Conoleg, London, 1906; Ed. Sachan, *Aram. Papyrus und Ostraka aus einer jüd. Militärkolonie zu Elephantine*. Leipzig, 1911.

**Papiruszkáka** (növ.), l. *Palka*.

**Papírsvaluta**, l. *Papirosvaluta*.

**Papírvirág** (növ.), l. *Macskatalp*.

**Papismus** (lat.) a. m. pápaság, különös vonatkozással a pápára, mint Krisztus földi helytartójára és csalatkozhatatlanságára. — *Pápista*, a pápa híve. (Általában a katolikusok).

**Pápista varjú**, a vetési varjú (*Corvus frugilegus* L.) népies neve.

**Papi tanács**, neve az 1918. évi őszi forradalmi mozgalom r. kat. egyházi hajtásának. Megindítója Szalay Máttyás dr., erdélyegyh. áldozópap, aki akkor hitoktatói minőségben működött Budapest székesfővárosban. A budapesti papság rendk. őszi gyűlése (nov. 7.) után kivált az ifjabbak viharosan tiltakoztak a régi szellem ellen és kimondták az alsópapság tanácsának megalakítását és ideiglenes elnökévé Szalayt választották meg, aki az alsópapság kívánságait, lelki és anyagi vonatkozásúakat, hús pontba foglalva előterjesztette. Megalakították erre az intézőbizottságot. Később orsz. értekezletet tartottak. A P., mely kezdetben a korosabb papok helyeslésével is találkozott, az idő folyamán sajnálatos mellékvágányokra tévedt és újabb javaslataival (pl. a coelibatus eltörlése) az egyház sarkalatos törvényeivel jutott összeütközésbe. A proletárdiktatura feltűnével megszűnt működni.

**Papi tized** (*decima*, *dézsmá*), a r. kat. püspököket Szt. István és Szt. László dekrétumai alapján megillető az a jog, hogy a jobbágytelkek terményeiből (gabonából és borból) egy tizedrészt beszolgáltatását követelhetik. Kivételesen más főpapok, az alsó papság, vagy világi egyének is részesültek a tizedjogban. 1848-ban a r. kat. főpapság a tizedjogról kárpótlás nélkül lemondott.

**Papiu Ilarian Sandor**, román történész és politikus, szül. Bezdéden 1828., megh. Bukarestben 1879. Jogi tanulmányai végeztével 1848. marosvásárhelyi táblai irnok lett. A románság közt megindult politikai mozgalom azonban magával sodorta s az 1848. máj. 15-iki balázsfalvi gyűlésnek rendező tagja volt. A szabadságharc lezajlása után 1850. Bécsbe, majd Padovába ment tanulmányai kiegészítése végett. 1856-ban tanárnak hívták meg Jaşiba, ahol a jogi fakultáson a büntető jogot és statisztikát, majd a római jogot és egyetemes történelmet adta elő. 1861-ben igazságügyi miniszter lett. Főbb művei: *Istoria Daciei superioare* (2 köt., Wien 1851—52); *Independința Transilvaniei* (Erdély önállósága, Nagy-Szeben 1860); *Viața, operele și ideile lui Georgiu Șincai* (Sincai György élete, munkái és eszméi, Bukarest, akadémiái székfoglaló 1868); *Tesaur de monumente istorice* (3 köt. u. o. 1862—65).

**Papkeszi**, kisk. Veszprém vmegye veszprémi j.-ban, (1920) 902 magyar lak.

**Papkéve**, l. *Gabonakereszt*.

**Papkörmösd** (*Krmeš pri Senci*), kisk. Pozsony vm. szenci j.-ban, (1910) 381 szlovák lak. (Tr. Cs.-Szl.)

**Paplan**, az az ágynemű, amely éjjeli takaróul szolgál; belseje rendszeren gyapot, melyet vászonnal, gyolccsal vagy selyemmel vonnak be.

**Paplanfű** (növény), l. *Aranka*.

**Paplika**, cseppkőbarlang, l. *Abaliget*.

**Papmacskahernyő**, l. *Papmacskalepkék*.

**Papmacskalepkék** v. *medvelepkék* (*Arctiidae*, régebben: *Euprepidae*), nagyobb lepkéket magában foglaló rovarcsalád. Elülső szárnyaik

háromszögalakúak, a hátsók szélesek s lekerekítettek; többnyire élénk színű rajzokkal díszítettek. 16-lábú hernyóik erős, hosszú, szemölcsökön álló szőrökkel sűrűn borítottak, bundások, innen népies nevök: *papmacska* v. *medvehernyók*; apróbb növényeken, gyomokon, cserjéken élnek. A család számos nemei közül felemlítjük a következőket: *Spilosoma* Stph., hová kisebb, majdnem egyszínű fehér, barna és sárgás lepkék tartoznak; *Rhyparioides* Butl., a hazánkra jellemző *Metelka-pillével* (*Rh. metelkana* Ld.), melynek mellső szárnyai sárgák, hátsó szárnyai karmazsinpirosak, fekete foltokkal; *Arctia* Schrk., hová a legszebb és legnagyobb P. tartoznak, közismertek: az *A. (Euprepia) caja* L., melynek mellső szárnyai barnák, összefolyó fehér rajzokkal, hátsó szárnyai cinobervörösek, nagy fekete foltokkal; az *A. hebe* L., melynek fekete mellső szárnyain egy nagy fehér H betű rajza látható stb.; *Pericallia* Hb., a szép «augsburgi» medvelepkével (*P. matronula* L.), mely hegyes vidékeinken nem ritka, nagy mellső szárnyai olivbarnák, sárga foltokkal, hátsó szárnyai sárgák két fekete harántfoltosorral; *Callimorpha* Latr., a mindenfelé közönséges «oros» medvelepkével (*C. quadripunctaria* Poda), melynek zöldesfekete mellső szárnyain egy IV-alakú fehéressárga rajz látható stb. A zuzmókon élnek: a *Nudaria* Hw., *Miltochrista* Hb., *Endrosa* Hb., *Lithosia* F. stb. nemek.

**Papmacskapille** (állat), l. *Papmacskalepkék*.

**Papmezőszeleste** (*Săliste*), kisk. Bihar vm. belényesi j.-ban, (1910) 277 román lak. (Tr. R.)

**Papmezővalány** (*Văleni*), kisk. Bihar vm. magyarszéki j.-ban, (1910) 686 román lak. (Tr. R.)

**Papnevelőintézetek**, l. *Szemináriumok*.

**Papocaesaria** (gör.-lat.), a pápának beavatkozása világi ügyekbe.

**Pápocs** (*Pápca*), kisk. Gömör- és Kis-Hont vm. rimaszombati j.-ban, (1910) 88 szlovák lak. (Tr. Cs.-Szl.)

**Pápocz**, kisk. Vas vm. czelldömölki j.-ban, (1920) 1503 magyar lakossal, 1363 óta prépostsága volt. 1403-ban Garay és Stibor vajdák itt győzték le Nápolyi László seregét.

**Papok-hegység**, l. *Papuk-hegység*.

**Papok nősilése**, l. *Celibátus* és *Nőtlenység*.

**Papolcz** (*Pápauti*), kisk. Háromszék vm. orbai j.-ban, (1910) 4377 magyar és román lak.; fűrészgár. (Tr. R.)

**Páponya** (növény), l. *Physalis*.

**Papos**, kisk. Szatmár vm. mátészalkai j.-ban, (1920) 671 magyar lak.

**Papp**, 1. *Antal*, munkácsi gör. kat. püspök, szül. Nagykállóban 1867 nov. 17. Teológiai tanulmányait a budapesti egyetemen végezte. 1893. pappá szentelték. A munkácsi püspöki irodában titkár, majd irodaigazgató s 1905. apostoli protanotárius, 1912. a munkácsi székeskáptalan kanojkja és Firezák Gyula püspök koadjutora lett utódlási joggal. Firezáknak az 1912. év nyarán bekövetkezett halála után mint megyei püspök vette át a munkácsi egyházmegye kormányzatát.

2. *P. Bertalan*, festő, szül. Sárospatakon 1880 nov. 27., megh. Budapesten 1913 máj. 28. Tanulmányait Morelli Gusztáv fametsző osztályán



kezdte az Iparművészeti Iskolában, azután a Mintarajziskolában folytatta Balló és Hegedüs vezetésével s 1910., midőn Női arcképe a Műcsarnokban megnyerte a Harkányi-díjat, Benczur mesteriskolájának lettnövendéke. 1912-ben Dolce far niente c. festményével elnyerte a Műcsarnokban az Erzsébetvárosi kaszinó díját.

3. *P. Dániel*, hírlapíró, szül. Ómoraviczán (Bács-Bodrog vm.) 1868 febr. 11., megh. Budapesten 1900 aug. 14. Budapesten végezte jogi tanulmányait, majd nevelősködött és külföldön utazgatott. Az egyházpolitikai küzdelmek idején *Dániel pap* néven írt *klerikális levelei* figyelmet gerjesztvén, hírlapíróvá lett, 1898. pedig a képviselőháznál naplószerkesztő segédévé nevezték ki. Művelte a jogtudományt (*Tájékoztató a házassági jog körül*, 1890) s a szépirodalmat is, e művei közül vidám bácskai történetei tetszetek leginkább. Önálló kötetei, elbeszélések: *Marcellus* (1898); *Utolsó szerelem* (1899); *Tündérlak Magyarhonban* (1899) s egy regénye: *A rátótiak* (1901).

4. *P. Ferenc*, irodalomtörténész, szül. Keme-nesmagasiban (Vas m.) 1871 dec. 12. 1895-ben sub auspiciis regis avatták doktorrá a budapesti tudományegyetemen. 1897 óta budapesti gimnáziumi tanár, 1920. címzetes igazgató. 1920-ban a Kisfaludy Társaság tagja, 1921. a Magy. Tud. Akadémiának levelező tagja lett. Munkái: *A való-szerűség és határai a művészetben* (Bpest 1894); *báró Kemény Zsigmond életrajza* (sajtó alatt). Sajtó alá rendezte *Kemény Zsigmond Hátra-hagyott munkái*-t felfedezett kéziratok alapján. Kritikai tevékenységet a Budapesti Szemlében és a Magyar Múzsában fejtett ki.

5. *P. Gyula*, építész, szül. Székelyudvarhelyen 1857 jan. 8. Festészeti és iparművészeti tanulmányokkal kezdte Budapesten, aztán sok éven át építészeti irodákban dolgozva, egészen az építészre adta magát és Szabolcs Ferenc építéssel társulva, több pályázaton (budapesti börzepingalota, Erzsébet-émlékmű stb.) díjat nyert. Közös munkáik sorából való az ungvári zsinagóga, a zilahi ref. és a pancsovai ev. templom, a Nyírvízszabályozó Társulat és az Általános Hitelintézet palotája Nyiregyházán.

6. *P. János*, természetrajzi író, szül. Szegeden 1843 szept. 27., megh. Szegeden 1917 jún. 4. 1859-ben a kegyes tanítórendbe lépve, 1862. Mármaros-szigeten, 1870. Pesten a kegyesrendi főgimnáziumban a természetrajz tanára, 1879. a nagykanizsai főgimnázium igazgatója lett, 1898—1914. a rend kormánysegéde Budapesten. Szépirodalmi s történelmi munkássága mellett legnagyobb érdeme az ifjusági magyar természetrajzi irodalom fejlesztése. Számos jeles állattani, növényzeti s állománytaníró, melyek sok kiadást értek. Agrogeológiai szempontról becses munkája: *Szeged város birtokterületének földtani és talajviszonyai* (Szeged 1878).

7. *P. József (Cs.)*, kolozsvári áll. felsőbb leányiskolai tanár és egyetemi magántanár, szül. Makón 1858 aug. 10., megh. 1917 okt. 15. A 80-as években a flumei m. kir. állami felsőbb leányiskola tanára volt; itt kezdett el tüzetesebben az olasz irodalommal foglalkozni. Fordított több olasz

regényt, Fiametta (Boccaccio, Budapest 1913) és Goldoni Kiváncsi asszonyok c. vígjátékát. Prózába átirta és magyarázatokkal kísérte Dante Divina Commediájának I. (Kolozsvár 1896) II. (u. o. 1907) és III. (u. o. 1909) részét. Írt rövid elméleti és gyakorlati *Olasz nyelvtant* (Budapest 1912). Nagyobb tanulmányai: *Dante lélektana a Divina Commediában* (Kolozsvár 1897); *Dante politikai rendszere* (u. o. 1897); *Garibaldi emlékezete* (u. o. 1907); *Ki volt Garibaldi?* (u. o. 1912).

8. *P. Károly*, geológus, P. 6. unokaöccse, szül. Tápióságon (Pest vmegye) 1873 nov. 4. Főiskolai tanulmányait a budapesti, borszlói, müncheni és bolognai egyetemeken végezve, 1895—1900 között a budapesti műegyetemen a geológiai tan-szék mellett tanársegéd volt, 1901 óta a m. kir. földtani intézetben geológus. Számos nagyobb utazást tett a külföldön. 1898-ban Déchy Mór VI-ik kaukázusi expedíciójában főkép Kubán és Dagesztán magas hegyvidékét tanulmányozta, 1900. Németország északi partvidékén s Rügen szigetén járt, 1908. Németország és Keletgalícia kálisóbányáit tanulmányozta, 1913. Olaszországban utazott, az Etna vulkános vidékén és a szicíliai kénbányaterületen vizsgálódva. 1915-ben a földtan nyilv. rendes tanára lett a budapesti egyetemen. A M. Tud. Akadémiának levelező- és a Szent István Akadémiának rendes tagja. A Földtani intézetben 1901 óta főkép az Erdélyi Érc-hegység geológiai térképezésével foglalkozik s erről a vidékről több értekezést írt az intézet évi jelentésében. 1907-ben a kormány megbízásából Lóczy Lajossal együtt az Erdélyi Medencét tanulmányozta s kijelölte az I. és II. sz. mélyfúrás helyét Sármás határában. A kissármási gázmező felfedezéseért királyi kitüntetésben is részesült. Munkái nagyrészt hazai és külföldi szakfolyóiratokban jelentek meg, főkép a Bányászati Lapokban és a Földtani Közlönyben, amelynek 1910—1920 között szerkesztője volt. 1921-ben megindította a *Földtani Szemle* c. tudományos folyóiratot, magyar és angol nyelven. Művei közül nevezetesebbek: *A Föld anyaga és fejlődése* (Műveltség Könyvtára IV. köt., 1906); a *Kaukázus kövületei* (Déchy: Kaukasus III. Band., Berlin 1907); *Miskolcz környékének geológiai viszonyai* (Földtani Intézet Evkönyve XVI. köt., 1907); *A fehérvölgyi barnaszénmedence* (Term. Tud. Társ. Bugát-díjával jutalmazva); *A kissármási gázkút Kolozsmegyében* (Földtani Közlöny 1910); Die im ungarischen Staatsgebiete vorhandenen Eisenerzvorräte (Stockholm 1910); Les ressources houillères de la Hongrie (Toronto, Canada 1913); *A Magyar Birodalom vasérc- és kőszénkészlete* 1 térképpel, 255 ábrával, 1500 oldalon (Bpest 1915); ugyanez németül (u. o. 1922). Munkatársa e Lexikonnak is.

9. *P. Mihály*, színész, szül. Makón 1875., öngyilkos lett Budapesten 1915 szept. 20. A szini akadémia elvégzése után 1898. kezdte pályáját Szegeden. 1903-ban a megnyílt budapesti Király-Színház szerződtette, 1905. a Vigszínháznál működött, de aztán újra visszatért az egyesült Király-és Magyar Színházhoz, mint bonvivant és jellem-színész, azonban énekes szerepeket is játszott.

Főbb szerepei voltak: Mercurio, Kiskopjai (A király házasodik), Bagó (János vitéz), Gyuri (Tündérlak) stb. Irodalmi munkái: *Nóták* (Kolozsvár 1901); *Új nász* (Szinmű, színrekerült a Kolozsvári Nemzeti Színházban 1902).

10. **P. Miklós** (keresztési, ezért nevét *K. P.*-nak írta), lapszerkesztő és író, szül. Désen 1837 okt. 29., megh. Kolozsvárt 1880 febr. 12. Kolozsvárt kezdett tanulmányait betegeskedése miatt félbehagyta s atyjának keresztési birtokán szépirodalmi és történeti tanulmányokkal foglalkozott, majd Nyugateurópát s a Földközi tenger vidékét utazta be. 1867-ben megalapította és haláláig szerkesztette a *Magyar Polgár* c. lapot s ezzel kapcsolatban több rövidebb életű ujságot, így a *Történeti Lapokat* (1874—76) s a szépirodalmi *Hölgyfutárt* (1876—78). Nagyszámú történeti dolgozata közül több külön is megjelent: *Caraffa*, 1863; *Az 1735-iki zendülés története*, 1865; de írt történeti és modern tárgyú elbeszéléseket: *TarkaLapok*, 1861; *Régi képek*, 1864; *Az élet színpadáról*, 1874; *Itt is, ott is* (év n.); regényeket: *Egy szép asszony története*, 1866; *A vádlottak padján, Mit beszél a világ*, 1874; *Törvénytörés otthon*, 1875; *A rab asszony*, 1878; sőt népszínműveket is, melyek közül a *Judith asszony* (1878) sokáig kedvelt műsordarabja maradt a vidéki színpadoknak, *Az ördög bibliája* pedig a budapesti Népszínházban került színpadra 1879.

11. **P. Sándor**, festő, szül. Diécson (Arad vm.) 1868 máj. 27. Budapesten Greguss és Székely Bertalan voltak első mesterei, azután Lotz Károly mellett töltött mintegy tíz évet, közben egy évig a párisi Julian-iskolában folytatta tanulmányait. Lotznak több dekoratív képe elkészítésében is közreműködött. Faliképei közül való a pannonhalmi millennáris emléket díszítő *Szt. István, Könyves Kálmán, IV. Béla és Árpád*. A Szépművészeti Muzeumban van *Tudás* és *Csend* c. két képe. 1900 óta az Iparművészeti Iskolában az alakrajz rendes tanára.

12. **P. Viktor**, zenei író, szül. 1881 ápr. 3. Szilágysomlyón. Jogi tanulmányai végeztével 1907. a földművelési minisztérium szolgálatába lépett, ahol m. kir. jószágigazgatósági titkár lett. Ifjabb éveiben mint hegedűművész is szerepelt, később kizárólag zenekritikusi tevékenységet fejtett ki különböző napilapoknál. A népszerűítő zeneirodalom terén érdemeket szerzett a *Zenei Pantheon* könyvsorozat szerkesztésével és írásával. Munkái: *Archépek a zenevilágból* (Bpest 1918); *Bach János Sebestyén élete és művei* (u. o. 1920); *Beethoven élete és művei* (u. o. 1921); *Haydn József élete és művei* (u. o. 1922); *Liszt Ferenc élete és művei* (sajtó alatt).

13. **P. Zoltán**, költő, szül. Pesten 1862 márc. 1. önkézzel vetett véget életének Budapesten 1919 dec. 31. Elvégezve jogi tanulmányait, előbb Szegeden, majd Pesten hivataloskodott, később ügyvédi irodát nyitott. 1901 óta orsz. képviselő volt. Nevét az 1903-iki obstrukcióban való szereplése tette híressé, midőn júl. 29. tízezer K-t tett le a Ház asztalára azzal a kijelentéssel, hogy meg akarták vesztegetni az obstrukció leszerelésére. 1904—12-ig az *Egyetértés* c. napilap főszerkesztője volt. Nagy népszerűsége emelkedett mint dal-

költő. Dalainak rendszeren a dallamát is maga szerezte. E magyaros és népies szellemű dalaiért, melyek közül legnépszerűbbek: *Iszogatok, dalol-gatok, Rám se nézett, mikor én őt megláttam és Nem fuj a szél, nem forog a dorozsmai szélmalom*, a Petőfi-Társaság 1904. megválasztotta tagjának. Költeményei a következő kötetekbe vannak gyűjtve: *Előre* (1883); *P. költeményei* (1885); *Muzsikaszó* (nagy díszkiadású mű, 1911); *Rekviem, Iza emlékezete* (1918).

**Pappadácsi** (*Phlebotomus papatacii* Scop., állat), a Legyek (*Diptera*) rendjébe, a lepkeszúnyogok (*Psychodidae*) családjába tartozó légyfaj. Olaszországban és Dél-Európában igen közönséges. Veszedelmes, mert az ú. n. pappadácsi-lázat terjeszti.

**Pappadácsi-láz** (*pappadácsi-láz*), a Földközi-tenger környékén előforduló lázas betegség, melynek ismeretlen okozóját a *Phlebotomus papatacii* nevű moszkító csípése oltja az emberbe. Nagy lázzal, emésztészavarokkal, rossz közérzettel járó, 2—3 hét alatt gyógyuló betegség. Előfordul Dalmáciában és Bosznia-Hercegovinában is.

**Pappenheim, Gottfried Henrich**, gróf, császári hadvezér szül. 1594 máj. 29., megh. Lipcsében 1632 nov. 17. Tanulmányainak és utazásainak befejezése után 1614. a kat. vallásra tért, s Mátyás császár udvari tanácsossá nevezte ki. Azután Zsigmond lengyel király seregében Oroszországban harcolt a második *Al-Demeter* érdekében. Hazatérve *Miksa* bajor herceg szolgálatába lépett és Tilly parancsnoksága alatt részt vett a *fehérhegyi* csatában (1620 nov. 8.), hol súlyosan megsebesült. 1623-ban II. Ferdinánd császár lovaggá ütötte és egy vértesezred (*Pappenheimer*) parancsnokává nevezte ki. 1626-ban a felső-ausztriai parasztlázadást verte le, azután a dánok ellen harcolt Holsteinben és Jütlandban. Wallenstein lemondása után Tilly alatt az összes császári lovasság fővezére lett. Nagy része volt 1631 máj. 30. Magdeburg elfoglalásában s az ő fegyelmetlen katonái kezdték meg a városban a gyújtogatást. A *breitenfeldi* csatában (1631 szept. 17.) P. vakmerősége okozta Tilly vereségét. 1632 okt. Halle körül kalandozott 9000 főnyi lovasságával, amikor Wallenstein parancsára még idején megérkezett a *lützeni* csatához. Itt mindjárt az első rohamnál két golyótól találva, halálos sebet kapott s másnap (nov. 17.) Lipcsében meghalt. V. ö. *Herold*, Gottfried Heinrich Graf zu P. (München 1906).

**Pappus** (műv.), l. *Bóbíta*.

**Pappus**, az *Atellanae fabulae* (l. o.) állandó komikus alakja.

**Pappus**, alexandriai matematikus, Kr. u. a IV. sz. vége felé élt. Legnevezetesebb műve a *Mathematicae synagogae*. E munkából ismerjük meg a régiebb matematikusok módszereit. Saját találmányai közül valók a kúpszeletekről szóló sok tétel, a kettős viszonyok és involúciók elmélete. P. ismerte már a később Guldin által újra megállapított szabályt forgási testek felszínének és köbtartalmának meghatározására. Művei megjelentek latinul: Pesaro 1588, Velence 1589. A német fordítást Hultsch adta ki Berlinben 1876.

**Papp Váry Elemérné**, szül. *Sziklay Szeréna*, író, *Papp Váry Elemér* ezredes neje, szül. 1881 ápr. 18. Rozsnyón. Nevét *Hítvallás* c. versének pályanyertes első három sora, mely Magyar Hiszekegy néven nemzeti imává lett, tette országos hírűvé. Művei: *Háborús visszhangok* (versek, 1916); *Mikor vihar dühöng — Turán legendája* (versek, 1920).

**Paprad, páprád, páprágy** (növ.), l. *Polytrichum*.

**Paprad**, kisk. Baranya vm. siklósi j.-ban, (1920) 375 magyar és cigány lak.

**Papradnó**, község, l. *Kosárfalva*.

**Papramorgó**, a pálinka tréfás neve.

**Paprika** (növ., *Capsicum* L., kerti bors, spanyol bors), a burgonyafélék (*Solanaceae*) családjába tartozó fűszernövény, amelynek 30 faja ismeretes. Közép- és Dél-Amerikában honosak, csak egy faj él Japánban. Most különben már számos fajtát tenyésztek a meleg és mérsékelt övön mindenfelé és egyik-másik el is vadul. Egyéves és évelő fűvek. Virágjuk csészéje harangidomú, szirma korongalakú, 5 karélyú. Termésük gömbölyű vagy hosszúkás, két rekeszű, néha csak alul van meg a rekeszfal. Erős hatóanyaguk a *capsicin*. A sok termesztett faj között leginkább el van terjedve a *C. annuum* számos fajtája. Ezt hazánkban mindenfelé, legnagyobb arányokban és a legtöbb eredménnyel azonban Szeged vidékén termesztik. Termesztése nálunk és Morvaországban már 1585. nagy mértékű volt. A P. más fajtái a *szelídüzű P.* (*C. tetragonum* Mill.), az égető *sárga P.* (*C. luteum* Lom.), a *brazíliai* (*C. brasiliense* Clus.) számos fajtájával és elváltozásával és a *cseresznye-P.* (*C. baccatum* L.). Ez utóbbi és a közönséges *P. változata* (*C. fastigiatum* Bl.) szárazon v. ecetben elárusított *angol v. amerikai P.* (chilei, guineai, arany, cayennei bors) néven kerül a világkereskedés piacaira. A *kurri* nevű csípős keletindiai keverék-fűszer főképen P. A P.-t először Columbus 1494-iki utitársa, Chanca orvos említi. Azelőtt orvosságnak is használták (*fructus capsici*). Mint keresett magyar fűszert *magyar bors*-nak is mondják.

A P. sikeres termelésének fő feltétele meleg éghajlat és termékeny, humuszban gazdag és kertileg művelt talaj. A melegágyakban nevelt rászákat májusban ültetik ki 50—60 cm.-nyi távolságú sorokban, egymástól 30—40 cm.-nyire, egy-egy fészekbe 2—3 rászát téve. Azontúl többszörös kapálásban részesítik. A fűszernek termelt P. piros gyümölcsét zsinórra fűzve megszalják és e célra szolgáló malmokban, Szegeden gőzmalmokban, megőrlik. Az őrlés módja szerint *csörmő-* és *rózsa-P.-t* különböztetnek meg. A *csörmő* készítésénél a bogyóból a magvak és csomák eltávolíttatnak; az ilyen P. nagyon szép színű, édeses ízű és nem túlerős. A *rózsa-P.* készítésénél a magvak a csomák közé öröltetnek. Kataszt. holdjáról 5—800 kg. törött paprika várható. — A P.-t ritkán támadják meg betegségek. A *Colletotrichum nigricans* Ell. et Halst. nevű gomba a termésen okoz bemélyedő foltokat, továbbá fel-  
említtendő, hogy a P.-n is észlelték ugyanazt a bakteriózus betegséget, mely mézgaképződés között a paradicsom szárát rothasztja. (L. *Paradi-*

*csom.*) V. ö. *Hangay* Oktáv, A P.-ról (Székesfehérvár 1887); *Fingerhut*, Monographia generis capsici (1892, számos képpel); *Augusztin B.*, Historisch-kritische und anat.-entwicklungs-geschichtliche Unterr. ü. d. Paprika. (Németbogsán, 1907).

**Paprikagomba**, l. *Kenyérgomba*.

**Paprika Jancsi**, a német *Hanswurst* magyar mása, mely alak az olasz *Arlecchinoból* (l. o.) származik. Magyar nevét ríktó piros jelmezétől kapta. Azonban nálunk voltaképen csak elvélve fordul elő, a magyar bábjátékban *Vitéz László* (l. o.) néven szerepel. L. még *Hanswurst*.

**Papság**, l. *Klérus* és *Ordinatio*.

**Papsajt** (növ.), l. *Mályva*.

**Papsaláta** (növ.), l. *Ranunculus*.

**Papsapka** (*Gyromitra*, növ.), a tömlősgombák génusza. Kucsmája fodros, karélyos, mint az ember agyveleje, részben a tönkhöz nőtt. Tömlői hengeresek, szintelen spórákkal. Paraphisisei bunkósak, izeltek. 11 faja van, köztük az ehető P., *Gyromitra esculenta* (Pers.) Fr., homokos fenyvesekben, szenelő helyeken, tavasszal; Borszék vidékén *kókistaréj*-nek nevezik. (L. *Gombák*: I. tábla 4. képét).

**Papszabadi**, község, l. *Kispapszabadi*.

**Papszentelés**, l. *Egyházi rend* és *Ordinatio*.

**Paptamási** (*Tamáseu*), nagyk. Bihar vm. szalárdi j.-ban, (1910) 1704 magyar lak. *Lythia* gyógyvíze a legtisztább bikarbonátos vizek közé tartozik. (Tr. R.)

**Paptelke** (*Prentesa*), kisk. Szolnok-Doboka vm. csáki gorbói j.-ban, (1910) 751 román lak. (Tr. R.)

**Paptetű**, a vágó durbinces népies neve.

**Pápua**. Melanéziának, szorosabban véve Új-Guineának sajátos lakossága, melyet a malájok, dús, göndör hajzata miatt orang-puva-puva, v. papuvat csúfnévvel illetnek. Földrajzi elhatárolásuk igen nehéz, mert az ú. n. P.-kultúra (Grabner—Foy meghatározása szerint) Océánia jó részére kiterjed, sőt ezen belül Ny.-K.-i és külön melanéziái kultúrhatást lehet felismerni. Maga a P.-faj Új-Guinea határain belül antropol. szempontból két főágra oszlik: 1. az *Astrolabe-öböltől* Berlinhafenig terjedő területen nyurga, inas, prognát arcú, domborúan hajlott széles orrú faj él, mely Új-Guineára tipikusnak mondható, bár asszonyaik más arcúak, inkább a másik, az *Astrolabe-öböltől* Ny.-ra uralkodó típus felé hajlanak: alacsonyabb, lompos testalkat mellett széles, tömpe orr, az egész testalkat melanéziái típusra vall. Csak a dús, göndör, gondosan ápolat haj, a diszített, elvétve borotvált szakáll, a tetoválás, vagy a zsírral kikent bőr, mindenképpel azonban a homlokdisz különbözteti meg P. fajrokonaitól. Hitéletük az ősök tiszteletéből fakad, de helyenkint a természetimádás nyomai is felismerhetők. Főfoglalkozásuk a halászat, vadászat. Az angol, holland és német hittérítők fáradozása keveset használ, varázslóknak tekintélye még nagy. Férfi és legényegyesületeik vannak, az avatás cirkumcizióval, fogrezeléssel és titkos szertartásokkal jár. V. ö. *Hagen*, Unter den Papuas (Wiesbaden 1899); *Krieger*, Neu-Guinea; *Meyer-Parkinson*, Papuatypen (Dresden 1894). Hazai kutatóink közül *Biró* Lajos utazásainak eredményei: Budapest 1899. és 1901. a Magyar Nemzeti Múzeum

leírókatalógusaiban; u. a.: Humanizmus az emberevőknel; gr. *Festelich* R. franciául és kivonatban magyarul megjelent könyve: *Chez les Cannibales* (Paris 1903).

**Pápua-nyelv**, l. *Ausztráliai nyelvek*.

**Pápua-öböl**, nagy lapos öböl Új-Guinea D.-i részén.

**Pápua-szigetek**, Ternate németalföldi residen-tiehez tartozó nagyobb szigetek csoportja Új-Guinea ÉNy.-i vége előtt, összesen 8500 km<sup>2</sup> területtel. Lakossága mintegy 15,000 főből áll. Nagyobb szigetei: Szalavati, Vaigen, Miszol, Gebi és Popa.

**Pápua-territorium**, az ausztráliai parlament határozatából hivatalos neve *Brit-Ujguinea* gyarmatnak. L. *Új-Guinea*.

**Papucs**, könnyű lábbeli, amelynek csak talpa és félféje van; bőrből vagy szövetszövetből készül. Nálunk főképpen a nők viselik, rendszeren csak ház körül. — *P.* építészeti értelemben, l. *Saru*.

**Papucscsók**, l. *Lábcsök*.

**Papucscsőrű madár** (*Balaeniceps*, állat), a Gémfélék családjába tartozó madárnem. Teste zömök, feje nagy, lábszárai magasak, lábai nagyok, szárnya széles és hosszú. Legfeltünőbb otromba, facipőhöz hasonló nagy csőre. Egyetlen faj ismeretes, a közönséges *P. (Balaeniceps rex* Gould). Teste hamuszürke, lábai feketék. Hossza 140 cm. Közép-Afrikában, főleg a Fehér-Nílus környékén honos. Halakkal táplálkozik.

**Papucskormány**, tréfás elnevezése annak a házaseletnek, melyben a feleség parancsol. Az ilyen nő férjét *papucshősnek* mondják.

**Papucs-patkó**, l. *Patkó*.

**Papucs-virág**, l. *Kanavász-hímzés*.

**Papucsvirág** (növény), l. *Impatiens*. — *P.* a *Calceolaria* is (l. o.).

**Papuk-hegység** (*Papok-* v. *Orljava-hegység*), Horvát-Szlavonország egyik jelentékenyebb hegysége Pozsega és Verőcze vmegyék határán. Túlnyomólag gránitból, gnájszból, kristálykőzetekből álló hegység, legmagasabb csúcsa a *P.* (953 m.). Alsóbb részein elég sűrűn lakott, a hegyek derekán bükk- és tölgyfaerdők vannak, a magasabb csúcsokon pedig fenyvesek.

**Papula** (lat.), a bőrgyógyászatban a betegségek nagy részénél előforduló jellemző elváltozás, melynél az irha külső ú. n. szemölcsös részében körülírt beszűremkedések keletkeznek. (L. *Bőrbetegségek*). A *P.* igen fontos jelenség, mert nagyon jellemzi a megbetegedési folyamatot, melyhez tartozik. Sokféle lehet, pl. néha tüszúrásnyi, más-kor diónyi, kerek v. sokszögű, lapos v. hegyes, hámló, hólyagos, vizenyős, elszarusodott, elszínesedett stb. A *P.*-val járó betegségek közös tulajdonsága, hogy nem hagynak hegeket maguk után.

**Papyrus**, l. *Papirusz* és *Palka*.

**Paquelin-féle égető**, l. *Égetés*, 2.

**Par** (lat.) a. m. egyenlő, hasonló; főnévi értelemben annyit is, mint egy pár. *P. nobile fratrum* (Idézet Horatiusz Szatiráiból, II. 3. 243.) a. m. derék két szál legény, v. pedig a magyar példabeszédben: az egyik tizenkilenc, a másik egy híján húsz.

**Pár**, falusi kenyérsütő élesztő, a komló tobozából v. a kék somkóróból csinálják. L. *Komló*.

**Para** (állattan), l. *Úszó*.

**Para** (növény), l. *Parafa*, *Paraszövet*.

**Para** (halászat), átlukasztott nyárfakéreg, v. vörösfüzből való fadarab, melyeket sorosan a hálók felinára fűznek azért, hogy azoknál fogva úszva járjon a léhész a vizen.

**Para**, török, egyiptomi és szerb váltópénz. Törökországban 40 *P.* = 1 piaszter. 1 *P.* = 0.5 fillér. Szerbiában a *P.* a dinár  $\frac{1}{100}$ -ad része.

**Para**, 1. folyó Dél-Amerikában, l. *Parana*.

2. *P. (Gran P., Grão P.)*, *Brazília államainak egyike* az Amazonas, a 3 Gujana, az Atlanti-óceán, Matto Grosso, Goyaz és Maranhão közt, területe 1.149,712 km<sup>2</sup>, (1920) 922,290 lak. Felülete nagyjából sík, a szelvények jellegét viseli magán; D.-i részén vannak dombos vidékei, bel-seje őserdőkkel áll. Az Amazon és mellékfolyói öntözik. Éghajlata forró, partjain enyhébb, *P.* közepes hőmérséklete 25—28°. Főtermékei: kaucsuk, kakaó, vanília, szarszapparilla, kávé, cukornád és különböző gyümölcsök; ezek és a festékfák, kopaiva-balsam és a para-dió kiviteli cikkei is. A fehérek telepei leginkább az Amazon mellett és mellékfolyói torkolatánál vannak.

3. *P. (Santa Maria de Belem, Belem de Gran (v. Gra) Para, Nossa Senhora de Belem*, hivatalosan *Belem*), *P.* fővárosa, püspöki székhely a Tocantins-torkolat, vagyis a Gran-*P.* jobbpartján, egy földnyelven, (1920) 275.167 lak., jelentékeny kereskedelemmel; rendes gőzhajó-összeköttetéssel a braziliai kikötőkön kívül Európával. Említendő: színes márványból épült (1720.) székesegyháza, a kormányzói palota, fűvészkert, könyvtár, muzeum. 1616-ban egy portugál erődöt keletkezett.

**Para** a. m. gőz (l. o.). Az általános nyelvszokás a két szót némileg különböző értelemben használja, amidőn vízgőz alatt inkább a magasabb hőmérsék mellett vagy forrás alkalmával előidézett, vízpára alatt pedig a közhőmérsék mellett csak a víz felszínén képződő halmazállapotot érti. A levegő páratartalmának a meghatározására szolgál a higrométer (l. o.).

**Para-acetanizidín**, l. *Metacetin*.

**Para-acetfenetidín** a. m. *fenacetin* (l. o.).

**Para-amidobenzoesavas etil**, l. *Anesztezin*.

**Para-amidofenetol**, l. *Fenetidin*.

**Para-amidofenol**, l. *Amidofenol*.

**Parabánsav**, *oxalylhugyany*:

HN.CO.CO.NH.CO,

vízben és alkoholban oldható, színtelen kristályok. Előállítható húgysavból, v. alloxanból salétromsav, úgyszintén húgyanból és oxalsavból foszforoxiklorid hatására.

**Parabázis** (*parabasis*, gör., a. m. eltérés, kitérés), az ógörög politikai vigjátéknak (Aristophanes) az a része, melyben a költő megszakítva a cselekvény menetét, a kar által, mely itt az ő szócsové, a maga nézeteit tolmácsoltatta a közönségnek aktuális kérdésekről. V. ö. *Agthe*, Die *P.* und die Zwischenakte der attischen Komödie (Altona 1866).

**Paraber** (*baraber*), így hívják Debreczen környékén, s általában az Alföldön, azokat a vasúti munkásokat, akik egész életükben ott dolgoznak a vasutak építésénél s a vonalak mentén épített kezdetleges faházikókban laknak.



**Parabetegség** (növény), az érfélemben levő kajszi-gyümölcsök héján sűrűbarna érdes bevonat alakjában szokott jelentkezni, a *Phyllosticta vin-dobonensis* Thümen nevű élősködő gomba okozza. Védekezhetünk ellene úgy, hogy a gyümölcs zsenge korában  $\frac{1}{2}$ —1 százalékos bordeauxi lével permetezzük a kajszi-barack-fák koronáját, különös tekintettel a gyümölcsökre.

**Parabiózis** (gör.), az együttélésnek (symbiosis) az az alakja, melynél az együttélő állatfajok szabályszerűen egymás mellett élnek, anélkül, hogy egymással valaminő biológiai viszonyba lépnének. Magyarul közömbös együttélésnek nevezhetjük ezt az együttélési formát. A P. név *Foré*-tól származik.

**Parabiszmut**, *paranukleinsavas biszmut*, fehér, szagtalan por. Bélhurtnál, dysenterinál stb. használatos gyógyszer.

**Parablast** (gör.), l. *Archiblast*.

**Parabola** (gör., hasonlítás, hasonlat), a retorikában a tanító mesének egy fajtája, vagyis valamely igazságot ábrázoló költött történet, mely az emberi élet viszonyaiból van merítve. L. *Példázat*. — P. a geometriában, l. *Kúpszelet*.

**Parabolikus** (gör.) a. m. parabolászerű. P. *tűkőr* az oly domború vagy vájt tűkőr, melynél a tűkröző felület egy *forgási paraboloid*, vagyis egy oly felület, mely a parabolának a tengelye körül való forgása által keletkezik. — P. pont, l. *Felület*.

**Parabolikus geometria**, l. *Eukleides-féle geometria*.

**Paraboloid**, l. *Másodrendű felület*.

**Paraborkősav**, l. *Szóllősav*.

**Parabromacetanilid**, *parabromantifebrin*, *antiseptin*, *asepsin*,  $C_6H_4Br.NH(CO.CH_3)$ , szeszen oldható, szintelen kristályos por. Láznál, neuralgiánál, továbbá idegcsillapítóul és fertőtlenítőül használatos gyógyszer.

**Parabut**, község, l. *Paripás*.

**Paracatu**, város Brazília Minas Geraes államában, a Ny.-i határ közelében, 15,000 lak., cukornád- és kávéültetvények.

**Paracelsus**, *Philippus Aureolus P. Theophrastus Bombastus*, az iatrokémia legkiválóbb művelője, szül. Einsiedelben (Svájc) 1493 dec. 17., megh. Salzburgban 1541 szept. 24. Tanulmányainak befejezése után beutazta csaknem egész Európát és mint nagy hírű csodaorvos tért vissza; 1525. a baseli egyetemen a gyógyszer-tanára lett. Mint filozófusszerűen a természet megismerését kísérletek útján. A tudás tárgya a nagy világ: makrokozmosz és a kis világ, az ember: mikrokozmosz; ebből kell megismerni amazt, amabból meg emezt. A legfőbb tudomány az orvostan, melynek három oszlopa van: filozófia, asztronómia, teológia s mint gyakorlati tudomány még egy negyedik tudományra támaszkodik, az alchémia. Ő mondogta ki, hogy a kémia célja nem az arany-csinálás, hanem gyógyszerek készítése. P. igen sok kémiai készítményt (kénese- és ólomvegyületeket stb.) állított elő különféle növényekből és szervetlen anyagokból; ő volt az, aki az orvosi tudományba utat nyitott a kémia számára. Homályos stilusa és írásainak sokszor vásári hangja eltakarták igazi érdemeit; minden babonahite

mellett mégis ő nyitott utat az orvostanban a racionálisabb nézeteknek. Nevezetesebb művei: *Paramirum* és *Paragraum* (Regensburg 1530; Jena 1904), melyek az orvostudomány rendszerét foglalják magukban. Műveinek összes kiadása Baselben 1589., 10 kötet.; Strassburgban 1616—18., 2 kötet.; Genfben 1658., 3 kötet. jelent meg. V. ö. *Schubert* és *Sudhoff*, P.-Forschungen (M.-Frankfurt 1887—89). Családjának egyik ága Eperjesen vert gyökeret, hol P. *József* a XVII. században mint városi főjegyző, egy másik P. pedig mint gyakorló orvos működött.

**Paracentézis** (gör.), a testüreg falának megszurása, hogy az üregben felhalmozódott kóros folyadékot kibocsássuk. Végezhető 1. savós testüregben: a hasüregben, mellkason, szívburokban, koponyaüregben, mindegyiknél külön célra szolgáló, alkamas szűrőcsappal, esetleg szívókészülékkel; a kibocsátott folyadék lehet savó, vér, geny v. ev; 2. nyálkahártyás üregek közül használatos a húgyhólyag megcsapolása a hasfalon át olyankor, ha a vizelet kiürülése a húgycsövön át valamely okból lehetetlen és a húgyhólyag repedése fenyeget, továbbá az orr melléküregeinek csapolása; 3. az érzékszervek üregei közül szűrőcsapolást végezhetünk a szemben a mellő szemecsnokban meggyült geny (hypopyon) lebocsátására; megcsapolhatjuk a középfület a dobhártya felszúrásával nyák vagy geny lebocsátására; ez utóbbi műtét középfülgyulladásnál valamennyi csapolás között a leggyakoribb.

**Parachute** (franc., ejtsd: —süt) a. m. esőernyő.

**Paracián**, l. *Cián*.

**Paracisztitisz** (*paracystitis*, gör.), a húgyhólyag körüli kötőszövetnek gyuladása. Ritka megbetegedés, amely leginkább a húgyhólyag szakadásához (l. o.) társul, vagy a hólyag táját érő súlyos sérülések (lőrugas stb.) vagy hólyagműtétek után lép fel. Előfordul még mint a vakbélgyulladás és a belső női nemi szervek lobos bántalmainak szövődménye. Súlyos, magas lázzal járó betegség, melynek folyamán a geny a hólyagba v. a szomszédos tájakra magától is áttörhet. L. *Húgyhólyaghurut* alatt is.

**Paraceticum** (gör.-lat.), a görög egyházban szertartáskönyv, melyben a hét napjaira vannak nyolc hang szerint előírva az officiumok, amiért októechosznak is nevezik.

**Paracorolla** (növény), l. *Mellékpárta*.

**Paracsin** (*Paratyin*), község Morava szerb kerületben, a Moravától jobbra, vasút mellett, (1910) 5843 lak., posztókészítéssel, élénk kereskedelemmel. A világháborúban 1915 nov. 4. Gallwitz hadserege elfoglalta; 1918 okt. 23/24. a szerbek visszafoglalták.

**Paracystitis** (gör.), l. *Paracisztitisz*.

**Parác**, nagyk. Temes vm. központi j.-ban, (1910) 2739 román, német, magyar és szerb lak. (Tr. R.)

**Parád**, kisk. Heves vm. pétervásári j.-ban, (1920) 2355 magyar lakossal. P. a Mátra É.-i tövében fekszik s egyike hazánk jelentékenyebb fürdőinek. Ásványvizei háromfélék: a timsósvasas víz, mely csak fürdésre szolgál; a Clarisse-forrás, vasas savanyúvíz és a Csevice nevű kén-sava-

nyúvíz, mely az ország minden részében el van terjedve (évente 1 millió palack kerül forgalomba). A vastimsós fürdőket csúzos, köszvényes és női bajok ellen, a Csevicét a légutak és bélcsatorna hurutjai ellen használják sikerrel. Itt van gr. Károlyi Mihály kastélya (Sasvár) nagy parkkal és vadaskerttel, továbbá üveggyár, vasúti állomás, posta- és táviróhivatal és telefonállomás.

**Parade** (franc., ejtsd: párad), a katonai csapatoknak mindenféle díszkivonulása ünnepélyes alkalomkor. A díszkivonulást a magyar katona *parádénak* mondja. A vívók az ellenfél vágásának, szúrásának elhárítását; a lovasok a lónak menetközben való megállítását, sebesebb járomódból rövidebbe való szabályszerű kényszerítését nevezik így. *Contre parade* a vívásnál az egyik védekezési mód.

**Parádi Kálmán**, zoológus és filozófiai író, szül. Budapesten 1841 ápr. 25., megh. Kolozsvárott 1902 ápr. 7. Teológiai, filozófiai és pedagógiai tanulmányai végeztével középiskolai tanár lett Kolozsvárott s emellett az ottani orvos-sebészeti tanintézetben anatómiát és fizioológiát tanult. Számos értekezésem, bírálaton és jelentésem kívül, amelyek különböző folyóiratokban jelentek meg, a következő önálló munkái említésre méltók: *Szövet- és fejlődéstani adatok a tömlőlélő őrvényférgék köréből* (1876); *A burgonya leghatalmasabb két ellensége korunkban* (1877); *Kolozsvár környékén talált tömlőlélő őrvényférgék* (1881); *Intracelluláris emésztés* (1882); *A symbiosis növény- és állattani tekintetben* (1884); *Physiologiai lélektan* (1887); *Az átöröklés megalkalmazkodás lélektana* (1896); a Fauna regni Hungariae részére megírta a hazai Turbellariákat. Írta és szerkesztette *Az erdélyi ev. ref. egyházkerület fő-, közép- és elemi iskoláinak állapotrajzát*. További tanügyi dolgozatai: *A felügyelés, igazgatás és oktatás viszonyai az erdélyrészi ev. ref. egyházkerület tanintézeteiben* 1896.

**Paradicsom** a. m. éden (l. o.). A P. helyére nézve kiváló munkák: *Ammer*, Die Streitfrage über die Lage des Paradieses (1855); *Kaulen*, Die geogr. Lage des Paradieses (Katholik, 1864, II. 1.); *Delitzsch*, Wo lag das Paradies? (1881); *Engel*, Die Lösung der P.-frage (1885); *Engel*, Wirklichkeit und Dichtung (1907); *Poertner*, Das bibl. P. (1901); *Engelkemper*, Die P.-flüsse (1901).

**Paradicsom**, a Solanaceae-család Lycopersicum. A *Lycopersicum* Tourn. (paradicska, tomata) egy- vagy többnyári növény, levele szagatatlan szárnyalt, virága sárga, bogyója nagy, almaforma, többmagú. 3—4 faja Dél-Amerikában honos. A *L. esculentum* (Solanum Lycopersicum L.) a mi konyhakerti növényünk. 1—1¼ m. magas, erős szagú; virága fürtös, bogyója gömbölyded v. lapos gömbölyded, alma-, tojás- és körtealakú (paradicsomkörte), sokféleképen el is formálódik, piros, sárga, ritkábban fehér, sima v. barázdált. Egynyári, Európa közép és D.-i részén, Indiában termesztik. Gyümölcséből v. vele jóízű ételt, főleg mártást főznek; régebben az a hit volt róla, hogy gyengéd érzelmeket kelt (Liebesapfel).

A P. termesztéséhez jó erőben levő talaj, meleg fekvés kell. A palántáját melegágyban nevelik s onnét ültetik ki a jól és tisztán megművelt földre egymástól 60—80 cm.-re eső sorokban; növekvése alatt megkapálják. Szükséges, hogy megkarózzák, mert a fejlődő nehéz gyümölcsöket a szár és az ágak nem bírják el s összetörnének alattuk. Ezért nevelik még a P.-ot redélyek mellett is. Nálunk úgyszólván minden házi kertben, nagy piacok mellett azonban a szabad mezőn is nagyban termesztik, így a főváros környékén Fót és a szomszédos községek határában.

**Betegségei.** 1. Leggyakrabban és legkárosabban támadja meg a Phytophthora infestans nevű gomba, ugyanaz, mely a burgonyán a burgonyavészt (l. *Burgonya*) okozza; ellene 2%-os bordeauxi keverék permetezésével védekezhetni. 2. *A korai ragya*, mit a Macrosporium Solani nevű gomba okoz, a leveleket foltosan szárítja el; ellene is a permetezéssel lehet védekezni. 3. A Cladosporium fulvum sárgás foltokat okoz, ellene a kénporhintas használ. 4. A Colletotrichum Lycopersici a fejletlen zöld termésen barna foltokat okoz. 5. A P.-t két baktériumos betegség is megtámadja. Az egyik a növény szárának v. oldalágainak tövén rothadást okoz. A másik betegség a zöld termést támadja meg, mely tetején elkezd rothadni s végül egész tövéig elrothad.

**Paradicsomalma**, a kerti almafának cserjealakú fajtája (Malus praecox), melyet törpe vagy alacsony törzsű almafák neveléséhez alanyul használnak; más nevei még: Ádám-, törpe- v. Szentjános-alma. L. még *Almafa*, *Ádám-alma*. P. továbbá a. m. *paradicsom*.

**Paradicsom-betegségek**, l. *Paradicsom*.

**Paradicsomdrongó** (állat) l. *Dicrurus*.

**Paradicsomfa** (növény), l. *Agallocha-fa* és *Elaeagnus*.

**Paradicsomhalak** (*Polyacanthus* C. V., *Macropodus* Lac., állat), a Csontoshalak rendjébe, a Gurámi-félék (*Osphremenidae*) családjába tartozó halnem. Keeses alkotású, gyönyörű színű halcskák tartoznak ide, melyeket az aranyhalakon kívül akvárium cílokra leginkább tenyésztenek. Hosszuk 8—10 cm. Testük zömök, oldalról lapított; ferde vágású szájuk kicsi; hátúszójuk 13 kemény és 7 lágy, alfi úszójuk 17—18 kemény és 15 lágy sugárból áll. Az 1—5 sugárból összetett hasúszó első lágy sugara tetemesen meghosszabbodott. Eppen így a hát- és alfi úszó lágy sugara is tetemesen megnyultak; a kormányúszó két hosszú csücsökben van kihúzva. Színük igen változó. Alapszínük szürkészöld, mely a test oldalán kékesbe játszik. Ezen az alapon nagyszámú rézvörös haránt-sávok húzódnak. A kopolyúfedők zöldes fémcsillogásúak. Az úszók vöröses barna színűek s rajtuk sötét pontok és zöldeskék hosszanti sávok húzódnak; szegélyük kékes. A hasúszó meghosszabbodott sugara élénk vörös színű. Legismertebb a nagyszárnyú hal (*Macropodus viridiviratus* Lacép.) és a paradicsomhal (*Macropodus opercularis* L.); az előbbi Dél- és Középkínában, az utóbbi Közép- és Észak-Kínában honos. A nagyszárnyú halat szép színe, megkapó

szerelmi játékaik és érdekes ivadékgondozása miatt tartják akváriumokban. A hím nyálmirigyének váladékából habos fészket készít; e fészek alatt ivik a nőtény és a habos fészket alá rakott petéket a hím őrzi. A kikelő fiatalokat a hím szájába véve beviszi a fészkekbe és őrzi őket. Az első P.-at Gérault francia tengerésztiszt hozta Párisba 1869. Elterjedésük Európában Carbonnier működésének köszönhető. V. ö. *Stubenrauch*, Die Macropoden u. ihre Bedeutung als Zierfische (München 1895).

**Paradicsomhegy**, l. *Magyar Érczhegység*.

**Paradicsommadár** (állat), l. *Paradicsommadarak*.

**Paradicsommadár**, csillagkép, l. *Apus*.

**Paradicsommadarak** (*Paradiseidae*, állat; l. a *Paradicsommadarak* c. színes képmellékletet), az Eneklők rendjébe tartozó madárcsalád. Gyönyörű, varjútermetű madarak tartoznak ide. Csőrük egyenes v. kissé hajlott, szárnyaik középhosszúak, lekerekítettek. Legjellemzőbb tulajdonságuk, hogy a hímeknek sajátos alkotású díszítőtollaik vannak, melyek testüknek különböző részein: a fejen, a szárnyakon és a farkon, de különösen a lágyékon fordulnak elő. Nagyságuk a szajkó és a pacsirta között változik. Az őserdők lakói. Az ágak között élénken ide-oda ugrálnak. Főleg gyümölcsökkel, továbbá rovarokkal táplálkoznak. Fészküik csészealakú s költés idején rendszeren két, a különböző fajoknál igen különböző alakú és színű tojást tartalmaz. Párosodás idején a hímek 10—20 főből álló csapatokba tömörülnek; az ilyen csapatokat a benszülöttek «táncos társaságok»-nak hívják, mert ingerülten, ágról-ágra ugrálva, nyakukat nyújtogatják, szárnyaikat rázzák és megemelik, farkukat tetszelegve ide-oda forgatják, dísztollaikat szétmereszítik, majd összevonják s sajátos krakogó hangot hallatnak. A hímek dísztollaikat átlag  $\frac{3}{4}$  évig hordják. Egy madagaszkári faj (*Falculia*) kivételével a P. az ausztráliai régió lakói. A legtöbb faj Új-Guineában és a szomszédos kis szigeteken él, egyesek a Molukki-szigeteken és Észak-Ausztráliában honosak. 120 faj ismeretes, melyek 34 nembe tartoznak. Könnyebb áttekinthetőség kedvéért a fajokat három alcsaládba szokás osztani:

1. alcsalád: *Lebenyes szájú P.* (*Glaucopininae*). Jellemző, hogy százugjuk tájékán mindkét oldalon egy-egy csupasz bőrlebenyűk van. Díszítőtollaik nincsenek. Idetartozik a lebenyes szájú varjú (*Glaucopis* Gm.), melynek 2 újzélendi faja ismeretes, továbbá a lebenyes szájú seregély (*Creadion* Vieill.), melynek szintén 2 újzélendi faja közül legismertebb a huja (*Creadion acutirostris* Gould.), l. *Karélyos seregély*.

2. alcsalád: Cserényépítő madarak (*Ptilonorhynchinae*). Szintén abban különböznek az igazi P.-tól, hogy feltűnő díszítőtollaik nincsenek. Jellemző reájuk, hogy párosodás idején ágakból luggasszerű v. cserényszerű építményeket készítenek, melyeket mindenféle tarka színű tárgyakkal, tollakkal, kövecskével, csiga- és bogycsókával, virágokkal díszítenek. Ezeket az építményeket nem a költés céljaira készítik, hanem merőben mulatságból. Idetartozik a selyemmadár

(*Ptilonorhynchus violaceus* [Vieill.] = *Chlamydodera violacea* Vieill.), a pártás madár (*Chlamydera maculata* Gould.), a kertész madár (*Amblornis inornatus* Schl.).

3. alcsalád: *Igazi P.* (*Paradiseinae*). Jellemző, hogy a hímek testén, fején v. farkán sajátos alakú díszítőtollaik vannak, melyek majd egyenként, majd pedig csoportokban elrendezve fordulnak elő, ha pedig a díszítőtollak hiányzanak, akkor egyes testrészeken, a fejen v. szárnyon fémes csillogás, v. a homlokon v. a fej oldalán csupasz bőrlebenyek fejlődnek. Ismertebb fajok: közönséges paradicsommadár (*Paradisea apoda* L.), vörös paradicsommadár (*P. raggiana* ScL.), sárga paradicsommadár (*P. finschi* A. B. M.), barna paradicsommadár (*P. augustae-victoriae* Cab.), kék paradicsommadár (*P. rudolphi* Finseh.), kis paradicsommadár (*Paradisea minor* G. Schaw.), király paradicsommadár (*Cicinnurus regius* [L.]), paradicsomszarka (*Actipia nigra* [Gm.]), galléros paradicsombanka (*Cicinnurus [Diphyllodes] magnificus* [Penn.]), drótfarkú paradicsombanka (*Falcinellus striatus* Bodd. = *Epimachus striatus* Bodd.), galléros paradicsommadár (*Lophorina superba* Penn.), zászlós paradicsommadár (*Pteridophora alberti* A. B. Meyer). A P.-at nagy mértékben vadásszák, mert tollaikat a nők kalapdíszként hordják. Félfő, hogy a P.-at csakhamar teljesen ki fogják pusztítani.

**Paradicsommagvak**, l. *Guinea-magvak*.

**Paradicsomszilva** (növény), a *Prunus myrobalana* L. (*P. cerasifera* Ehrh., *cseresnyeszilva*), buglyos cserje, gyümölcse apró, gömbölyded. Hazája Transzkaukázia és Konstantinápoly környéke. Jóízű gyümölcseért gyakran ültetik. Főként alanyul szolgál, amelyre nemes fajtájú csonthejasokat oltanak.

**Paradidimizs** (gör.) a. m. *Giraldès-féle szerv*, (l. o.).

**Paradies** (*Paradisi*), *Pietro Domenico*, olasz zeneszerző, szül. Nápolyban 1710., megh. Velenében 1792. Porpora tanítványa. Számos operát írt, amelyek közül legnevezetesebb a London számára készült *Fentonte* (1747). Zongorakompozíciói közül kiemeljük: 12 sonate di gravicembalo (1754). Számos művét kéziratban őrzi a Fitzwilliam-könyvtár Cambridgeben.

**Paradigma** (gör.) a. m. példa, minta; a nyelv-tanban a ragozás.

**Paradió** (növény), l. *Bertholletia*.

**Paradió-olaj** (növény), a paradióból nyert olaj, melyből 67%-ot tartalmaz a dió és mivel alig színes és szagtalan, ételolajnak is való s különben a szappangyártásban is használatos.

**Paradió-xibenzol**, l. *Hidrokinon*.

**Paradisea** (állat), l. *Paradicsommadarak*.  
**Paradiseidae** (állat), l. *Paradicsommadarak*.

**Paradiseinae** (állat), l. *Paradicsommadarak*.

**Paradisi**, olasz zeneszerző, l. *Paradies*.

**Paradiso**, *Gran* (franciául: *Grand Paradis*), a Grájusi Alpok 4061 m. magas csúcsa Torino olasz tartományban, Aostától D.-re. Először 1860. mászták meg.

## PARADICSOMMADARAK.



Drótfarkú paradicsommadár. (*Seleucididae ignotus* Forst.) Hossza 34 cm.; szárnya 16, farka 8 cm. hosszú.





**Paradoxia sexualis** (gör-lat.), a nemi ösztön korai vagy késői megnyilvánulása, így gyermekeken vagy aggokon.

**Paradoxides**, l. *Trilobitok*.

**Paradoxit**, l. *Adulár*.

**Paradoxon** (gör.) a m. látszatos képtelenség v. hihetetlenség; a stoikus filozófusoknál oly mondások, melyek első tekintetre képtelenségeknek látszanak, kivált avatatlanok előtt, jobban meggondolva azonban igazaknak tetszenek. Ilyen P.-ok p. Lassan járj, tovább érsz; Ki sokat akar enni, keveset egyék; Kazinczy ama mondása, hogy a nyelvnek, ha fejlődni akar, előbb romlania kell stb. Szónokok, gondolkodók, költők gyakran használják a P.-t; de vannak, akik visszaélnék vele (paradoxomania). Különösen helyén van a P. a lendületes, továbbá a komikus előadásban és igen hatásos lehet költői művekben (p. Bünöd csak egy volt — az erény, *Arany*). P. állításnak (rossz értelemben) mondják a túlságos mérész vagy képtelen állításokat. Rousseau szerint a P.-ok oly igazságok, melyek egy századdal előbb születtek meg, mint kellene.

**Paradoxurus** (álat), l. *Pálmásodró*.

**Parafa** (növény), l. Egyes fáknál a fellogén folytonos osztódása által igen sok para képződik, melyet P.-nak neveznek. Legnagyobb jelentősége van a paratólgy (*Quercus suber*) P.-jának, mert ez szolgáltatja a kereskedelemben előforduló P.-t. A hozzá közelálló *Quercus occidentalis* szintén használható P.-t ad. A parakambium több éven keresztül működik és az első éveken 2—5, később 1—2 mm. vastag pararéteget hoz létre. Az egyes év rétegei élesen elválnak egymástól. Az első pararéteg igen összeropedezik, kemény, törékeny és ez csak tüzelésre, tetőfedésre, parakészítésre, gőzvezetőcsövek burkolására, hálók úsztatására, úszóövek készítésére stb. használják. Ezt demasclage-nak, le mále-nak, hímparafának nevezik és a fáról, mikor 10 cm. vastag lesz, májustól októberig, késsel, fejszével eltávolítják. Ezután képződik a használható nőpara. Az első használható para a termőhely szerint 8—20 éves korban kezd fejlődni és 8—10 év múlva oly vastag már, hogy lefejtethetik és ezt 150 éves koráig ismételtetik. Legjobb az 50—100 év közötti para. A P. lefejtése gyűrűzéssel történik. A paralemezek vastagsága 5—20 cm. között változik és keresztmetszetén 8—15 évgyűrű olvasható meg. A paraszemölcsök 8—15 évgyűrű olvasható meg. A paraszemölcsök vastag, sugárirányú, sötétbarna vonalnak látszanak, melyek merőlegesek az évgyűrűkre. A P. kormozó, világos lánggal ég, igen rugalmas, de e tekintetben a különböző fajták különbözők; legrugalmasabb a katalóniai. Színe különböző, legvilágosabb az andaluziai P. Főként dugónak dolgozzák fel. A hulladékot, amely az egésznek 60%-át teszi, lineoleum, P.-teglák készítésére, csövek burkolására használják. A port papirosnak dolgozzák fel és csomagolásra szolgál, a forgácsot a gyorsecetgyártásnál a bükkfaforgácséhoz hasonlóan használják fel v. eltüzelik. P.-ból készülnek továbbá cipőtálpak, cipő-, kalapbetétek, mentőövek stb. Korma a «spanyolfekete» nevű festéket szolgáltatja. A világ évi paratermelése átlag 1 millió métermázsa. L. *Paratólgy*.

2. P.-nak neveznek azonban olyan fákat is, melyeknek a fája fizikai sajátságára teljesen meg egyezik a paratólgy P.-jával. Ezek trópusi fák. Ilyen P. az *Ochromis lagopus*, *Aeschynomene elaphroxylon*, *Alstonia scholaris*, *Ceiba pentandra*, továbbá *Messanga*, *Xylopi*, *Anona*, *Erythrina*, *Commiphora*, *Hibiscus*, *Leitneria* génusz egyes fajai. Ez a P. igen könnyű, fajsúlya néha 0.21 is lehet, igen egynemű, puha és minden irányban egyformán vágható.

**Parafálás** (a francia *paraphe* [l. o.] szóból.) Jelenti egy szerződés végleges formulázását, úgy hogy annak érvényességéhez már csak a teljes aláírás szükséges. *Parafálni* a. m. aláírással v. kézjeggyel v. pecséttel ellátni.

**Parafázia** (*paraphasia* gör.), l. *Beszédzavarok*.

**Parafenetidín**, l. *Fenetidín*.

**Parafenetidincitrát**, l. *Citrofén*.

**Parafeniléndiamin**, l. *Feniléndiaminek*.

**Parafenolkarbamid** a. m. *dulcin* (l. o.).

**Paraferna** (lat.). P.-nak v. *bona paraphernalia*-nak nevezték a római jogban a férjes nőnek azt a külön vagyonát, mely nem volt *dos* (l. o.) A vagyon kezelése a nő felhatalmazása alapján a férjet illethette, ki köteles volt feleségének utasításait követni. Kétség esetében a római jog az oly dolgot, amely a házastárs kezében volt, a férjének vélelmezte, ha csak a nő a saját tulajdonját be nem bizonyította; ez volt az ú. n. *praesumptio Muciana*.

**Paraffin**, különféle, 300°-on felül forró, szilárd szénhidrogének elegye. Csekély mennyiségben az amerikai petroleumban, jelentékenyebb mennyiségben az orosz (bakui) petroleumban található; a Galiciában és Oláhországban előforduló *ozokerit* és a bakui *neftigil* lényegében véve P.-ból áll. Ezekből és a turfa, barnaszén meg a bitumenes palák desztillációjakor kapott kátrányból készítik. A nyers P.-t úgy tisztítják meg, hogy a benne levő gyantás anyagokat koncentrált kénsavval elroncsolják és azután többször átdestillálják. A tiszta P. fehér, áttetsző kristályos tömeg; fp.-ja 45—70° között van; éterben és forró alkoholban feloldódik. Szerfelett indifferens test, a füstölő salétromsav nem támadja meg, de a klór behatására különféle klórtartalmú termények keletkeznek belőle. A P.-t az iparban igen sokféle célra használják: így nemcsak gyertyakészítésre, hanem fakonzerválásra, hordók vízállóvá tételére, bőrpuhításra, papirsztatinirozásra stb. és ezenkívül az illatszert, gyufa- és tölténygyártásnál is alkalmazzák.

**Paraffin-befecskendezés**, használatos újabb időben bizonyos testhiányok pótlására oly módon, hogy folyékony, később megmerevedő vazelin, illetve paraffint fecskendezünk be a bőr alá. Az eljárást 1900. Gersuny ajánlotta először. A szövetek közé beprésett paraffin genyedés nélkül begyógyul, mint állandó pótlék belől marad a testben. A P. igen kiterjedt alkalmazást nyer hibás orralakulatok, műtétek folytán támadt beszüppedések kiemelésére, sipolynylások elzárására, rosszul záró végbélizom pótlására és egyéb célból. A befecskendezés külön e célra szolgáló, igen erős, melegíthető fémfecskendővel történik, melyből nagy nyomással juttatják

be szükség szerint az anyagot a bőr alá. Kellemtelen mellékkörülmény csak az, hogy a testbe begyógyult paraffin magas hőfokon, tehát erős napsütésnél v. magas láznál megolvad, ami kivált kozmetikus műtéteknél zavar.

**Paraffinek.** Az ú. n. telített szénhidrogének homolog sorozatát *paraffin-* v. *metánsorozatnak* és a sorozatba tartozó szénhidrogéneket közös néven P.-nek nevezik. Általános képletük  $C_nH_{2n+2}$ , amelyben  $n$  a szén-, illetve a hidrogén-atomok számát jelenti. Kivétel nélkül indifferent és reakcióra kevésbé képes testek, amelyeket a füstölő salétromsav sem támad meg. Magasabb hőmérsékletre hevítve meggyulladnak; az elégéskor mindegyikből széndioxid és víz keletkezik. Klórgáz behatására bennük a hidrogénatomok részben v. egészben klórral helyettesíthetők. Mesterséges úton különféle módon állíthatók elő, de a magasabb tagokat szagotartott lepárlással rendszeren petroleumból s fa- v. kőszénkátrányból készítik, amelyekben e magasabb tagok készen képződve találhatók. A P. egyes tagjait inkább csak tudományos kísérletekben alkalmazzák, de a folyós és szilárd P. különféle elegyeit (petroleuméter, benzín, petroleum, vazelin, paraffin stb.) az iparban és a közéletben különböző célokra használják.

**Paraffin-fürdő.** Kémiai munkálatoknál  $100^\circ$  fölött  $250^\circ$ -ig való egyenletes melegítésre használt, paraffinnal v. paraffinolajjal töltött fazék.

**Paraffin-gyertya,** l. *Gyertya.*

**Paraffin-injekciók,** l. *Paraffin-befecskendezés.*

**Paraffin-kenőcs** (*unguentum paraffini*), 1 rész szilárd és 4 rész folyékony paraffinból álló kenőcs, melyet úgy használnak, mint a vazelint.

**Paraffin-olaj.** A paraffin gyártásánál mellékterméskül kapott sűrű folyadékból úgy készül, hogy azt kénsavval összerázzák és azután vákuumban átdesztillálják. A csontszénnel megtisztított P. színtelen, a nyers P. sötét színű, olajszerű és nem fluoreszkáló, szagtalan és íztelen folyadék, amely  $360^\circ$  felett forr; fs. 0.88. Alkoholban igen kis mértékben, de éterben, kloroformban, széndiszulfidban könnyen oldódik. Kenőolajul és az ú. n. olajgáz készítéséhez használják.

**Paraffinrák,** a bőr rákos megbetegedése, mely paraffinnal dolgozó munkásokon támad.

**Parafimózis** (*paraphimosis*, gör.) l. *Fitymaszűkülés.*

**Parafizis** (gör.), l. *Hymenium.*

**Parafónia** (gör.) szóval jelölik az énekhang nyers mellékörejét, valamint a magasabb hangok átesuklását regiszterváltásoknál. Az ókorban a kvart és kvint hangközöket nevezték P.-nak, míg az oktávot *antifónia*-nak hívták.

**Paraform,** *paraformaldehid,* *trioximetilén,*  $(HCHO)_3$ , meleg vízben oldható, fehér por. Könnyen formaldehiddé alakul. Bélantiszeptikum.

**Paraformaldehid,** l. *Formaldehid.*

**Parafrázia** (gör.), szavak rossz kiejtése, elszólás.

**Parafrázis** (gör.), körülírás, átírás; valamely főmör vagy nehéz szerkezetű szövegnek más szavakkal bővebben, magyarázatosabban v. népszerűbben való előadása, illetőleg ilyen módon más

nyelvre fordítása. A *metafrázis* szó szerinti fordítás, a P. pedig az eredeti szövegnek szabad átdolgozása, mely az érthetőséget tartja céljának. A zenében P.-nak hívják egyes dalok, operamelódiák fantasztikus átírását és kicifrázását. (Ismeretesek p. a Repülj fecském P.-ai.)

**Paragammacizmus,** beszédhiba, melyben a garat- és torokhangok helyett más hangzik.

**Paragenezis** (gör.), *Broca*-tól származó műszó. Oly kereszteződést jelent, melynél az első vérű korcsok vagy mindjárt maguk közt természetlenek vagy pedig másod-, harmadivadékkukban természetlenné válnak, de másfelől szülőik rasszaival termékeny korcsokat (másodrendű korcsokat) hoznak létre, amelyek maguk között minden határ nélkül továbbtenyésznek, minek következtében új rassz, t. i. korcs rassz jön létre és pedig oldalágból való származásútján. V. ö. *Broca*, Sur l'hybridité (1858). — P. az ásványtanban a szabad természetben előforduló ásvány kísérő ásványait jelenti, beleértve a keletkezés sorrendjét. A legtöbb ásványnak megvan a maga jellemző, szinte törvényszerű telérkisérete. Pl. az ónértelerek állandó ásványtársasága fluorit-, apatit-, litiumcsillám-, topáz- és turmalinból áll, amelyek mind fluortartalmú ásványok.

**Parageuzia** (gör.), fonák ízérés, önként támadó ízérés.

**Paragium,** l. *Partagium* és *Apanage.*

**Paraglossae,** a. m. *fióknyelv,* a rágószáj-résztü rovaroknál a második maxilla (alsó ajak) külső függeléke.

**Paragnájsz,** l. *Gnájsz.*

**Paragoge** (gör.), a régiebb grammatikusoknál valamely szó végének a meghosszabbítása, megtoldása, pl. pedig helyett pediglen, pedétiglen.

**Paragomphosis,** a magzat koponyájának beékelődése a medencébe szüléskor.

**Paragon,** l. *Betűnemek.*

**Paragonit** (ásv.), nátrium-csillám, hasonlít a muszkovit- v. kálium-csillámhoz (l. *Csillám*), csak hogy kálium helyett nátriumot tartalmaz; nátrium-alumínium-hidroszilikát:  $H_2NaAl_3Si_3O_{11}$ . Eddig csak mint finom pikkelyes csillámpalát ismerjük; sárgás-szürkésfehér, gyengén gyöngyházfényű. A szép sztaurolit- és diszténkristályok anyaközetét alkotja Faido közelében, Tessinben, a sugárkő-kristályok anyaközetét a Greinenen a Zillertalban (ú. n. *pregrattit*). Található még Syra szigetén és az Uralban.

**Paragráfia** (gör.), írás közben a betűk vagy szavak elhibázása, betűk kihagyása, fölcserélése, kettőzése.

**Paragrafus** (gör.), tulajdonképen az írás mellé írott minden jegy, pont, vonal stb.; a régieknél az a jel, melyet a grammatikusok és kritikusok használtak a hangjelezésre, valamely drámában beszélő személyek megkülönböztetésére, továbbá klasszikusokban a nem valódi szavak és helyek megjelölésére. Később, pl. mint jelenleg is, a törvénykönyvekben és tudományos művekben a kényelmesebb áttekintés végett a kisebb szakaszok élére tett jegy (§), melyet folyószámmal látnak el.

**Paragramma** (gör.), hozzáírás, toldalék, beiktatott pótlás; továbbá valamely írásnak a meg-

hamisítása betűváltoztatás által; egy név paródiászerű elferdítése egy betűnek (rendszerint az elsőnek) megváltoztatásával, pl. Biberius (itókás) Tiberius helyett.

**Paragua**, sziget, l. *Palauan*.

**Paraguaj**, l. *Paraguay*.

**Paraguana**, *félsziget* Venezuela É.-i partján, hossza 60, szélessége 45 km., legmagasabb hegye a Corre de Sta Anna (700 m.). Az Istmo de Medana-szoros köti a szárazhoz.

**Paraguay**, *fővárosa* Paraguay egyik departamentojának, vasút mellett, (1911) 10,000 lak.

**Paraguay**, 1. *köztársaság* Dél-Amerikában Bolivia, Brazília és Argentína között, tengerpartja nincs, területe 253,100 km<sup>2</sup>, a Chaco-síksággal együtt, amelyre Bolivia is igényt tart: 457,000 km<sup>2</sup>. *Felülete*. A P. és Parana közé ékelten, csaknem közepén, a Braziliából átnyúló Serra Mbaracayu és a Villa Rica kordillerák végigvonulnak rajta és köztük vízválasztóul szolgálnak. Hegyei 700 m.-ig emelkednek és inkább K.-i részeit ágazzák be, Ny.-i része sík és mocsaras. *Vizei*: a P., Aquidaban, Ipané, Jejui, Tebicuary, Parana Acaray és Monday. *Eghajlata* Braziliáéval egyező, trópusi. *Növényvilága* majdnem trópusos és P. erdős, füves dombvidéke pálmákban, quebracho- és máté-fákban gazdag. *Állatvilága* nagyrészt egyezik a trópusi Amerikáéval, jellemző állatai a foghíjasok (hangyászómedve és különféle páncélos állatok). Mocsaraiban alligátorok és különleges békafélék élnek, a hangyák és moszkító nagy tömegei kellemetlenek. *Mezőgazdasága* kezdetleges; főjövedelmi forrásai az erdők termékei. A yerba-maté (P.-i tea), különféle fűszerekkel együtt főkiviteli cikke. *Állattenyésztése* fejlődik; szarvasmarhaállománya (1913) 3½ millió darab; ló, juh, kecske- és sertésállománya is jelentős. *Ipara* inkább mezőgazdasági ipar; a háziipar jelentékeny. *Kereskedelmét* Asuncion bonyolítja le, a bevétel: textil- és vasárúk, élelmickek, a kivitel: fa és állati termények, dohány, tea, narancs. Vasúti vonalainak hossza 371 km. Asuncion és Encarnacion között. *Lakossága* (1917) 1,000,000 lélek, az 50,000 Chaco-területi indiánus nélkül. Sok guarani indiánus lakja. A bevándorlás nem nagy. Több német telepe is van. *Közoktatása* alacsony fokon áll, benszülött lakosságának csak 39%-a ír és olvas, Asuncionban egyetemjellegű nemzeti college van. Államvallása a katolikus, de szabad vallásgyakorlat van. *Súly-, mérték- és pénzrendszere*. 1899 óta a méterrendszer a törvényesen elfogadott, régebbi pénzgyeége a peso, 100 centavosra osztva. Van arany-peso, papiros-peso, 5, 10 és 20 centes nikkelpénze. *Alkotmány*a 1870 nov. 18. kelt, a törvényhozó 16 szenátor, 26 képviselő; a végrehajtó hatalom élén a 4 évre választott elnök áll, akit az alelnök helyettesíthet. P. 12 depart.-ból áll, fővárosa Asuncion. Német minta szerint kiképzett katonasága 100 tisztből, 3500 legényből áll, akik rendőrségi szolgálatot is teljesítenek; minden 18—45 éves honpolgár katonaköteles; 7 hadihajója van. Címerét l. a *Címerek* cikkhez csatolt *II. színes képmellékleten*. Lobogója: vörös, fehér, kék sávokból áll, középpütt a címerrel. V. ö. *Fischer-Treuenfeld*, P. in Wort und Bild (Berlin

1906); *Mangels*, Wirtschaftliche, naturgeschichtliche und klimatologische Abhandlungen aus P. (München 1904); *Vallentin*, P., das Land der Guaranis (Berlin 1907).

**Története**. A Dél-Amerikában előnyomuló spanyolok 1536. jutottak a mai P. területére. Ayolas spanyol vezér legyőzte az itt lakó *guarani* indián törzset s megalapította 1537. *Asuncion* várost. 1609-ben a *jezsuiták* jöttek ide s csakhamar megnyerték a benszülötteket, földmivelésre, állattenyésztésre és mesterségekre tanították őket. A spanyol kormányzó engedelmével aztán valóságos mintaállamot alapítottak itt. A XVIII. sz.-ban 40 virágzó telepen (reducciones) 170,000 indián élt szorgalmas munkában és békében s a rendnek is nagy jövedelme volt a fölös terményekből. A jezsuita rend eltörlése után 1767. a portugálok és spanyolok osztozkodtak a P.-i telepeken s csakhamar tönkretették azokat. P. spanyol része La-Plata alkirálysághoz került s mikor az 1810. elszakadt a spanyol uralomtól, 1813. P. is függetlenítette magát. A kongresszus 1813. két konzult választott az új köztársaság élére, de ezek egyike *Francia* 1814—40-ig korlátlan hatalommal uralkodott P. felett, melyet teljesen elzárt a külföldtől. Halála után visszaállították a konzuli alkotmányt, de már 1844. új diktátor támadt *Lopez* személyében, aki megnyitotta az országot a külföldi kereskedés számára. Argentína az ő kormánya alatt ismerte el P. függetlenségét (1852). Halála után (1860.) a kongresszus fiát, *Francisco Solano Lopez*t (l. *Lopez* 2.) ismerte el elnöknek. Ez az ország virágzó helyzetére és megtakarított kincseire támaszkodva, beavatkozott Uruguay belső harcaiba. Ekkor azonban *Argentína* és *Brazília* jöttek Uruguay segítségére (1865). Lopez az ország északi szélére szorult s az 1870 márc. 1. vívott csatában maga is elesett. Halála után a nemzetgyűlés új alkotmányt dolgozott ki, megkötötte a békét Braziliával és Argentínával területátengedések árán (1872). Ezután békés idők következtek s az elnökök alkotmányos módon követték egymást, de az ország jóléte tönkrement s a lakosság megfogyatkozott. 1908 júl. új forradalom tört ki s azóta gyakori belvillongások zavarják az ország nyugalalmát. Az 1920—24. évekre megválasztott elnök: *Gondra* Manuel. V. ö. *Guevara*, Historia de la conquista de P. (Buenos-Aires 1885); *Pfotenhauer*, Missionen der Jesuiten in P. (Gütersloh, 1891—93, 3 részben); *Koebel*, In Jesuit land. The Jesuit missions of P. (London 1912); *Pastells*, Historia de la compañía de Jesús en provincia del P. (Madrid 1912, I. köt.).

2. *P. (Rio P.)*, a Parana délamerikai folyó társfolyója Braziliában. Ered a Matto Grosso füves puszták platójának pereme alatt mintegy 305 m. magasban, Diamantino helységtől K.-re. D. felé folyva fölveszi a Jaurut s azután vize hatalmas mocsarakban terül szét a füves pusztaságon, ez a *Xarayes-mocsár*, amely áradáskor hatalmas vízfelület, szárazság idején pedig csak apró vízerecskékből áll. A folyó esése igen kicsiny s emiatt a Rio Cuyaba és Taquary mellékfolyói közt is hasonló mocsaras vidéken folyik keresztül, majd jobbról fölveszi a Gran Chaco



pusztáinak legnagyobb folyóját: a Pilcomayót Asuncionnál s a kisebb Rio Saladót és a Rio Bermejót és három ágban egyesül Corrientes fölött a Paranával, középső ága, a Boca de Humaita, 260 m. széles. A folyó hossza mintegy 2600 km., vízterülete kb. 1.148.000 km<sup>2</sup>, 3—22 m. mély. Először Caboto járt rajta (1526), most gőzhajókkal hajózzák Villa Mariáig (1900 km.).

**Paraguay-tea** (növ.), l. *Maté*.

**Paraguda** (*Bungarus caeruleus* Schn., állat), a Siklófélék (l. o.) családjába, az Elülméregfogás kigyók (*Proteroglypha*) csoportjába tartozó kigyófaj. Színe és mustrázata különböző. Rendesen testének felső része fénylő kékesfekete v. sötétbarna, többé-kevésbé nagyszámú, rendkívül keskeny émail-fehér harántsávval v. kis fehér foltokkal díszítve. Hossza legfeljebb 1·40 m. Elő-Indiában honos; Bengáliában és a Malabáriparton gyakori, Burmában ritka. Kis emlécsökkel, főleg pedig kigyókkal és gyíkokkal táplálkozik. Harapása veszedelmes. A kigyóméreg következtében elpusztult emberek nagy százaléka a P. áldozata. Ismertebb nevei hazájában: gedi paragudu, pakta pula, anali, kalgundait, krait stb.

**Paragummi** a. m. *parakaucsuk*, l. *Kaucsuk-növények*.

**Parah**, keletindiai ürmérték Madrasban 61·455 l. Mint gabonamérték Bombayban = 20·321 kg.

**Parahyba** (*Parahiba*, a. m. Nagy folyó), két folyó Braziliában: 1. *P. do Sul* (a. m. D.-i P.), ered a Serra do Mar-on São Paolóban, áttör a Serra de Geralon, keresztül folyik Rio de Janeiro államon és 950 km. hosszú folyás után Campos alatt az Atlanti-óceánba ömlik. — 2. *P. do Norte* (a. m. É.-i P.), 370 km. hosszú parti folyó a róla elnevezett braziliai államban. Ered Teixeira közelében, sok sellője van, emiatt felsőbb részén hajózhatatlan, lagunás öbölbe ömlik P. város alatt.

3. *P. Brazilia államainak egyike* Pernambuco, Rio Grande do Norte és az Atlanti-óceán közt, területe 74,710 km<sup>2</sup>, (1917) 757.408 indiánus, néger és portugál lak. A partvidék sík, belsején a Serra Borborema vonul végig. Folyóvizei a P., a Rio Guaju, a Camaratuba és a Rio das Piranhas. Éghajlata, bár forró, egészséges. Magas őserdők és termékeny talaj csak a folyók mentén és a Ny.-i emelkedettebb vidéken vannak, egybütt kopár; földművelése kezdetleges, erdőiben értékes festék-, épület- és gummifái vannak. Az állattenyésztés csekély; ipara: cukor, szeszégetés és csipkeverés. 1581-ben a portugálok gyarmatosították, egyideig francia és hollandi kézen volt. P. várost 1675. a portugálok alapították. — 4. *P., fővárosa* P. államnak, a P. jobb partján, 17 km.-nyire torkolatától, vasút mellett, (1917) 35,000 lak., kiviteli kereskedelemmel (gyapot), kikötője *Cabadello*.

**Parahybuna**, l. *Juiz de Fora*.

**Paraiba** (növ.), l. *Simaruba*.

**Parailurus anglicus**, a mosómedvefélék (*Procyonidae*) családjába tartozó kihalt ragadozó, melynek egyetlen faja (*P. anglicus* B. Dawkins) az angolországi és székelyföldi (Köpecz) pliocénből ismeretes.

**Parainezis** (gör.) a. m. intés, bátorítás, buzdítás, valamely beszédnek vagy prédikációnak a bezáró része; továbbá erkölcsi tartalmú buzdító beszéd vagy irat. Nálunk legjelesebb *Kölcsey* Ferenc P.-e unokaöccséhez, *Kölcsey* Kálmánhoz.

**Paraiso** (*El-P.*), departemento Honduras középamerikai államban, Nikaragua határán, kb. 20,000 lak., fővárosa Yuscaran (l. o.).

**Paraj**, l. *Paréj*.

**Parajd**, nagyk. Udvarhely vmegyé P.-i j.-ban, (1910) 2888 magyar lak. Sóbányája évenként mintegy 100,000 q. kősót és 120,000 iparsót termel. A só több helyen (a Sóhegyen) mint szikla a felszínre lép. P. környékén a világháborúban, 1916 okt. havában heves harcok folytak. (Tr. R.)

**Parajódanizol**, l. *Izoform*.

**Parakambium** (növ.), l. *Fellogén*.

**Parakarp** (növ.), oly termő (l. o.), amelynek termőlevelei csak széleikkel vannak összenöve, miért is benne rekeszek nem jönnek létre.

**Parakaucsuk**, l. *Kaucsuk-növények*.

**Parakazein**, l. *Kazein*.

**Parakéreg** (*kéreghaj*, *héjkéreg*, ném. *Borke*, növ.). A fák külsején lévő héj, amely elhalt hánscból, kéregparából és fellodermából áll. Az elhalt részekben csak az anyagcsere melléktermékei és oly anyagok maradnak meg, melyek állati rágás ellen védik a fát. A P. barna vagy vöröses színét cseresavas anyagok okozzák, melyek igen ellenállóvá teszik. A szerint, hogy az újabb és újabb parakambium miként alakul meg, a P. is más és más; ha csak egyes helyeken képződik, úgy pikkelyalakú darabokat választ le és ez a cserepes P. (platán, erdei fenyő), ha azonban összefüggő gyűrűt képez a parakambium, akkor a P. gyűrűi alakban válik le (pl. cseresznyefa). Ha a kéreg nehezen válik le, akkor összeropedezik, a mint ez öreg fákon látható. L. *Kéreg*.

**Parakletosz** (gör.) a. m. segítő, közbenjáró, vigasztaló. Szt. János evangéliumában a Szentlélek és a megdicsőült Megváltó elnevezése.

**Parakolpitisz**, női betegség, a hüvely körüli kötőszövet gyulladása.

**Parakorolla** (növ.), l. *Mellékpárta*.

**Parakrezol**, l. *Krezolok*.

**Parakronizmus** (gör.) a. m. anakronizmus (l. o.).

**Parakúzis** (gör.) «téves hallás» a hangokat magasabbaknak v. mélyebbeknek halljuk, mint a minőknek tényleg kellene azokat hallani, míg az ép fül a hangokat jól hallja. *P. Willisii*, nagyot hallóknál észlelhető tünet, hogy erősebb zörejek közt (pl. robogó vonaton) jobban hallanak, mint különben.

**Paralalia** (gör.), l. *Pöszebeszéd*.

**Paralbumin**, így nevezték el egy oly fehérjenemű anyagot, melyet petefészektömlőkben találtak. Lényegében a P. keveréke a pseudomucinak a fehérjék különböző mennyiségével.

**Paraldehid** (CH<sub>3</sub>CHO)<sub>2</sub>, az acetaldehid hármas polimerje. Savak (sósav, kénsav), sók (pl. cink-klorid) az acetaldehidet P.-dé alakítják. A P. színtelen, sajátos fűszeres és egyszersmind fojtó szagú folyadék. Fs. 0·998; fp. 124°, 10 s. r. víz oldja; szesszel, étterrel elegyíthető. Klorálhidrát helyett csillapítóul és altatóul használatos gyógyszer.

**Paraleipomena** (gör.), szó szerinti: a miket elmellőztek, vagy kihagytak, pl. költők műveinek egyes megírt szakaszait; a későbbi pótló kiegészítések is P.

**Paraleipsis** (gör.), szónoki és költői alakzat, l. *Elmellőzés*.

**Paralexia** (gör.), az olvasás zavara, midőn a beteg olvasás közben betűket, szavakat kihagy, hibásan olvas.

**Paralia**, a görögországi Attikának egyik termékeny vidéke.

**Paralikus szénképződmény** (geol.), Naumann szerint az oly lerakódás, ahol a limnikus keletkezésű széntelepeket sűrűn közbeeső tengeri rétegek váltják fel. Ilyen pl. a pécsi liaszköszén telepek szeriése, mely sűrűn közbeiktatott sósvízi lerakódásoktól van megszakítva. Ellentéte a limnikus (l. o.) képződmény.

**Paralitikus** (lat.), orvosi értelemben először bénultat jelent. Jelentheti azután a dementia paralyticában szenvedő elbutult beteget. A közéletben gyakran valaki butaságának jelzésére használják. *P. mellkas* a megnyult, lapos, keskeny mellkas tág bordaközökkel pl. tüdővészeken. *P. roham*, l. *Dementia paralytica*.

**Paralízis** (gör.), l. *Bénulás* és *Paralysis*. A közéletben gyakran a *paralysis progressivát* is értik alatta, l. *Dementia paralytica*.

**Parallaktikus** (gör.) a. m. parallaxisra vonatkozó. P. felállítást távcső az, melynek egyik forgási tengelye, az óratengely, a világtengelylyel párhuzamosan halad, míg a másik, a deklináció-tengely, az equator síkjában fekszik. Ily távcső hajtó óramű segítségével az egyszer beállított csillagot a látómezőben megtartja. A legtöbb nagy távcső P. felállítású. L. *Asztronómiai műszerek*.

**Parallaktikus vonalzó** vagy *triquetrum*, l. *Asztronómiai műszerek*.

**Parallaxis** (gör.), az a szög, melyet két (1. ábra) az A és B pontból S ponthoz húzott egyenes egymással bezár, vagy az a szög, mely alatt az S pontból az AB távolság látszik. E P. annál kisebb, minél távolabb az S pont. Ha A álláspontból B felé mozgunk, akkor az AS látóvonal ASB szöggel eltolódik. A háttérben pedig

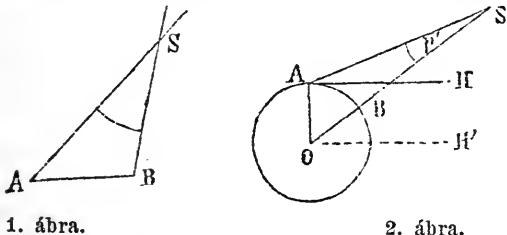

1. ábra.

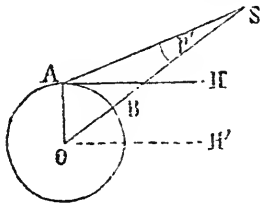

2. ábra.

az S pont mozgásunkkal ellentétes irányban tolódik el, annál inkább, minél közelebb esik hozzánk. Ez a mindennapos, és közeli tárgyakkal már akkor is felülő jelenség, ha ezeket felváltva bal és jobb szemmel figyeljük, a Hold s a Földet megközelítő bolygók esetében ismétlődik: a látszó égboltozat más-más helyén látjuk, azaz az álló csillagok között más helyzetet foglalnak el a szerint, amint a Föld felületének más-más pontjáról észleljük. Ennek folytán az álló csillagok és a Nap elfödését a Hold által (napfo-

gyatkozás), a Merkur és Venus átvonulását különböző pontokon álló megfigyelők különböző időkbén s különböző módon látják. A csillagászati efemerisek az égi testek helyzetét a Föld középpontja számára adják. Hogy ez adatból a helyzetet bárminő földfelületi pont számára megállapíthassuk, szükségünk van a P. ismeretére. Legyen a 2. ábrában O a Föld középpontja, a kör ennek egy meridiánja, AH az A pont látszó, a vele párhuzamos OH' valódi horizonja. B pont fekvésénél fogva az S csillagot zenitjében látja, míg A-ban a csillag magasságát HAS = h szög méri. Az ASO = p' szög az S csillag magassági P.-a. Ha ellenben, mint a 3. ábrában, az S csillag az A hely horizonjában van, akkor ASO = p, S csillag horizontális P.-a. A P. kisebbíti az égi testek magasságát, mert ha (2. ábra) ezt O-ból figyeljük, a magasság H'OS = HAS + p', tehát p'-tel nagyobb lenne, mint A pontból. Ha valamely égi test P.-a ismeretes, akkor ebből a távolság d = OS is kiszámítható; ha ugyanis OA = r

a földsugár, akkor  $d = \frac{206,264 \cdot 8 \cdot r}{p}$ , ha a P.-t ívmásodpercekben fejezzük ki. Az összes égi testek közül a Holdnak van legnagyobb P.-a, mely középben  $57'2''.3 = 3422''.3$  és ennél fogva távolsága  $= \frac{206,264 \cdot 8}{3422 \cdot 3} = 60 \cdot 27$  földsugár. A Hold

P.-át úgy nyerhetjük a megfigyelésekből, hogy (4. ábra) két, ugyanazon meridiánon fekvő A és

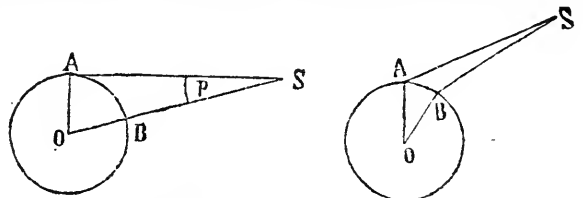

3. ábra.

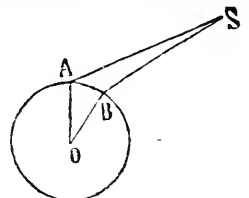

4. ábra.

B pontból észleljük, melyeknek távolsága lehetőleg nagy. Ugyanily módon határozható meg a Mars s minden a Földet jobban megközelítő aszteroida P.-a oppozíció alkalmával. A Nap P.-a kicsinyége miatt ily módon már nem figyelhető meg, ezért más közvetett módszereket alkalmazunk. Értéke 8''.80 és ezért a Napnak a Földtől való távolsága  $\frac{206,264 \cdot 8}{8.8} = 23,430$  földsugár.

A földsugárra vonatkozó P.-t napi P.-nak is szokás nevezni, és pontosabb számításoknál természetesen a Földnek a gömbtől eltérő alakjára is kell tekintettel lenni. A P.-t ez esetben mindig a Föld equatorsugarára szokás vonatkoztatni s ezért teljesebben equatori horizontális P.-ról szólnunk. Az álló csillagok oly rendkívül nagy távolságban vannak, hogy napi P. megfigyelése teljesen lehetetlen, ezért álló csillagoknál a földpálya egyik átmérőjének két végpontjából, tehát fél évi időköz alatt, figyelünk. Ily módon egynehány álló csillag ú. n. évi P.-át csakugyan sikerült meghatározni. Ha valamely álló csillag évi P.-a 1 ívmásodperc volna, akkor távolsága 206,265 naptávolság (1 naptávolság = 149 millió km.) v. mintegy 30 billió 700,000 millió km. lenne. Mivel a fény másodpercenként közel 300,000 km.-nyi utat tesz,

ily P.-u csillag fénye csak három és egynegyed év lefolyása alatt jutna a Földre. De a legközelebb álló csillag (az  $\alpha$  Centauri) P.-a csak  $\frac{3}{4}$ " és ezért fényét hirtelen elalvása után még négy és egyharmad évig figyelhetők a Földön.

Az első évi P.-t Bessel határozta meg a 61 Cygni nevű csillagon 1837—1839 években eszközölt helióméter-megfigyelésekből. A fáradságos helióméter-megfigyelést ma a fotografálás helyettesíti.

**Parallel, 1. Egyenközü.**

**Parallellák, 1. Mágneses párhuzamos körök.**

**Parallel érték, parallel valuta, 1. Valuta.**

**Parallelgörbék és parallelfelületek.** Ha valamely sík görbe (felület) minden pontjában az azokhoz tartozó érintőkre merőlegeseket állítunk s ezen merőlegesekből a görbe (felület) ugyanazon oldalán egyenlő darabokat mérünk le, ezen egyenlő hosszú merőlegesek végpontjainak összeköttetéséből az illető görbe (felület) parallelgörbét (felületét) nyerjük. A két görbe (felület) megfelelő pontjaihoz tartozó érintők egymással párhuzamosak. Ebből származik az elnevezés. Ha a szerkesztést a merőlegesek összes pontjaira s a görbe (felület) mindkét oldalára elvégezzük, az összes P.-et (felületeket) nyerjük. Valamely egyenesnek parallelgörbéi a vele párhuzamos összes egyenesek, a köré az összes koncentrikus körök stb. Valamely sík parallelfelülete az összes vele párhuzamos síkok, a gömbé az összes vele koncentrikus gömbök stb.

**Parallelizmus** (gör.) a. m. párhuzam, összehasonlítás. A retorikában és poétikában több mű közös elemeinek összeállítása (l. *Párhuzamos helyek*). A héber költészetnek sajátos vonása az ú. n. *P. membrorum*, azaz a gondolatoknak más szavakkal még egyszer való kifejezése, v. ellentétes gondolattal való kiegészítése. P. Csöpögjön tanításom mint eső, Hulljon szelíden, mint harmat, szavam, stb. Mózes. A gondolat párhuzamos változatokban való kifejezése számos nép ösköltészetének sajátos vonása s megvolt az altáji népek: a törökök, finneek, a vogul-osztják népek költészetében, valamint a mi népköltésünkben is. L. *Gondolatritmus*.

**Parallel körök, 1. Egyenközü körök és Ég.**

**Parallelogramma** (gör.) a. m. egyenközeny. L. *Négyszög, Erőparallelogramm, Erők összetétele és szétbontása*.

**Parallelográf** (gör.), antropológiai műszer, mely főleg az ú. n. hosszú csontok (felkarsont, combcsont) csavarodási szögének (torsio) mérésére szolgál.

**Parallel projekció, 1. Elemi projekció-módszerek.**

**Paralogia** (gör.) a. m. észellenes, tévedés; orvosi értelemben: tévesztő beszéd, midőn a hisztériás felelete a helyes fogalomkörön belül téves, pl. számmal felel, de nem a helyes számmal. Ezt *Ganser-tünet*-nek is nevezik.

**Paralogizmus** (gör.), álokoskodás, hibás következtetés. Híresek Kantnak ama paralogizmusai, melyeket a racionális lélektanban fölfedezett.

**Paralosz, athéni háromsoros állami hajó, mely Sunionnál horgonyozott, s innen a neve** (a. m.

tengermelléki). Rendszeren ünnepi vagy vallásos küldöttség használta, háborúban a fővezér.

**Paralysis** (gör.), 1. *Bénulás*. A közéletben gyakran a *paralysis progressivát* is értik alatta, 1. *Dementia paralytica*. P. bulbaris, 1. *Nyúltvelőbénulás*. P. facialis, 1. *Arcidegbénulás*. P. infantilis, 1. *Heine-Medin-betegség, Agyvelőgyulladás*. P. peronei, 1. *Szárkapocsidegbénulás*. P. puerperalis, 1. *Ellési bénulás*. P. saturnina, 1. *Ólommérgezés*. P. ulnaris, 1. *Singidegbénulás*.

**Paralysis agitans** (gör.-lat.) v. *Parkinson-féle betegség*, az agyvelőnek sajátos megtegedése, mely a meglelt korban, 40 és 50 év között jelentkezik és folyton súlyosbodik. Legfeltűnőbb tünetei az erős, gyors reszketés, az izommerevség, előrehajlott merev tartás és járászavarok. Orvoslása tüneti. Lefolyása idősült.

**Paralysis bulbaris infectiosa**, a házi emlős állatok fertőző betegsége, melyet 1902. *Aujeszký* állapított meg először szarvasmarhán és kutyán; megbetegednek azonkívül a macska, sertés, vadsertés, róka, borz és szándékosan átölthető a P. juhra, szamárra, házi nyúlra stb. Okozója ultramikroszkópos vírus, mely a vérben, agyvelőben, szövetnedvekben van meg és a likacsosabb agyagszűrőkön is átmege. A P. vírusának a bőr alá, izomba, idegrendszerbe való beoltásával előidézhető. Tünetei nyugtalanságban, nyálzásban, étvágytalanságban, hányásban és garathűdésben nyilvánulnak, a mihez igen sokszor a fej valamelyik részén heves viszketés csatlakozik; a beteg erősen dörzsöli s néha véresre kaparja e helyet. 24—36 óra múlva bekövetkezik a halál, s a fájdalmas részen reakciós jelenség, az agyvelő burkain bővérűség és kis véreszek láthatók boncoláskor. A gyógyulás igen ritka. Sokszor a veszettséggel tévesztik össze, noha támadó magaviseletet az ilyen beteg állatok nem tanúsítanak s a P. gyorsabb lefolyású. A természetes fertőzés módja még ismeretlen. Újabban hazánkban kívül Braziliában és Szibíriában is megfigyelték.

**Paralysis spinalis spastica**, a gerincvelő betegsége, midőn a piramis rostok a magvakon felül betegszenek meg. Rendszeren családi betegség s igen ritka. Jellemzi, hogy mindkét láb megbénul, a reflexek fokozottak és az izomtonus fokozott; a járás nehézkes. A 20—40 év között jelentkezik, lassan rosszabbodik és évtizedekig tarthat. Az orvoslása tüneti; langyos fürdők, enyhe masszázis könnyítenek.

**Paramaecium** (állat), a Végvények (Protozoa) törzsébe, a Csillangós végvények (Ciliata) osztályába, az Egyenlőcsillangósak (Holotricha) rendjébe tartozó egysejtű állatnem. Testét sűrűn és egyenletesen csillók fedik; szájnnyílása a hasoldalra fordul elő; csőalakú garatja és többnyire hosszú hullámzó hártája van. A legközönségebb csillós ázalékállatkák közé tartozik. A *P. caudatum* Ehrbg. rothadó vízben mindenütt előfordul; hossza 120—325 mikron. További gyakori fajai: *P. bursaria* Ehrbg. (hossza 60—155 mikron), *P. aurelia* O. F. M., *P. putrinum* Cl. u. L.

**Paramagnetizmus, 1. Mágnesség és Diamágnesség.**

**Paramaribo** (azelőtt: *Új-Middelberg*), Németalföldi Gujána fővárosa a Surinam mellett, (1918) 36,716 lak. Biztos kikötőjébe, amelyet Zeelandia és Új-Amsterdam erősségek védenek, 6 m. mély járatú hajók is befuthatnak.

**Paramatta**, város, l. *Parramatta*.

**Paramé**, város és fürdőhely Ille et Vilaine francia departementban, a La Manche st.-maloi öblében St. Malo közelében, (1911) 5705 lak., osztriga-telepekkel. Közélemben *Rothéneuf* fürdő.

**Paramenispermin** (növény.), l. *Anamirta*.

**Paramenta** (lat., *vestes sacrae* is), a kat. egyházban gyűjtőneve az istenitiszteletnél használt — külön megáldott — ruháknak.

**Parameros**, spanyol elnevezése a magas fensíkokon levő füves pusztáknak, amelyek meredeken szakadnak le valamely síkságra. Ilyen pl. a P. de Reinosá (Santander tartomány) és a P. de Molina (Guadalajara tartomány).

**Paraméter** (gör.), a matematikában az oly mennyiség, mely a vizsgálat bizonyos fokán *állandó*, a vizsgálat más fokán ellenben más szempontból fogva fel, *változó*. Így görbeseregek vizsgálatánál minden oly mennyiséget, melynek a sereg minden egyes görbéjére vonatkozólag egy-egy meghatározott értéke van, a sereg más-más görbéjére vonatkozólag ellenben más-más értéke van, P.-nek mondunk. A kúpszeleteknél P.-nek azt a hűrt nevezzük, mely a fő tengelyre merőlegesen az egyik gyújtóponton megy keresztül. — P.-ek az *antropológiában* oly számok, melyeket a különböző embercsoportok méretei és morfológiai jellegeinek jellemzésére, kölcsönös viszonyaiknak kifejezésére használnak, pl. a különböző középértékek, átlagos eltérés, állandó eltérés stb. — A *kristálytanban* azok a hesszák, amelyeket a kristálylap kristálytani tengelyeken a tengelyrendszer középpontjától számítva lemetesz. A P. reciprok értéke az *index* v. *Miller-féle jel*.

**Parametritisz** (gör.), a medence kötőszöveti gyuladása (l. *Méhbetegségek*).

**Paramidobenzoesavas etilészter**, l. *Anesztezin*.

**Paramilum** (*paramylum*, *zoamylum*). Az Euglena viridisben és a Gregarinafélékben található szénhidrát; képlete  $C_3H_{10}O_5$ . Szemcséi a keményítőéhez hasonló, de jódttól nem kékülnek meg.

**Paramimia** (gör.), fonák arcjáték, a kifejezett gondolatnak v. érzésnek nem megfelelő arcjáték.

**Paramnesia** (gör.), l. *Emlékezetbeli csalódás*.

**Paramo** (spany. többsz. : *paramos*), magas, kopár hegyvidék, különösen a délamerikai Cordillerákban, amelyeken gyakran erős hó- és szélviharok dühöngenek. Rajtuk csak törpe fák, cserjék és Mirtusz-féle növények vannak.

**Paramorfózák**, l. *Alalakúság*.

**Paramusir**, a Kurilok (l. o.) egyik szigete.

**Paramylum**, l. *Paramilum*.

**Paramythia** (törökül *Aidonat*, azaz *Hagios Donatos*, az ókori *Photike*), görögországi város a hajdani janinai török vilajetben, a Kurila-hegy tövében, kb. 3000 részben keresztény görög, részben moham. albán lak. Püspöki székhely.

**Paramythion** (gör.) a m. buzdítás, bátorítás, továbbá egy Herdertől (1785.) kezdett költemény-

faj, olyan oktató mese, amelyet a mitológia személyeiről költ az író; abban különbözik a parabolától, hogy nem annyira gyakorlati, mint inkább elméleti tanulsága van. Nálunk Fáy óta írnak P.-kat.

**Parana**, 1. P. (*Para*, *Rio Grande*), folyó Dél-Amerikában, a Paraguay és Uruguay folyókkal a *La Plata* (l. o.) folyóvá egyesül. A Serra da Mantiqueirában, a Rio Grande és a Paranahyba egyesüléséből ered; az előbbi a főforrásfolyó. P. egy darabon határ Paraguay és az argentinai Corrientes közt, amíg leghatalmasabb mellékfolyóját, a Paraguayt föl nem veszi. San Pedrónál kezd szétágazni, torkolatágai közül a legészakibb az Uruguay-val egyesül s így ömlenek a La Platába. Mellékfolyói balról a Tiete, Parana-Panema, Ivahy és Iguasszu. Sta Fénél torkollik bele a Paraguay, ennek fölvétele után a Rio Salado, amely Juramento néven ered a Közép-Cordillerákban. A P. felső részén van a híres Salto Grande de la Guaira v. Salto das Sette-Quades vízesése; Corrientes fölött 250 km.-nyire vannak a legalsó sellői, az Apipei saltos, amelyek a hajózásnak szintén akadályai. Ittszélessége 220—2600 m., a Paraguay fölvétele után pedig 2—6 km. széles. Mellékfolyóinak is sok sellőjük van. Egész hossza 3560 km., legmélyebb torkolatága a P. Guarú. Öt m. mélyjáratú hajók Rosarióig mehetnek fel rajta.

2. P., *Brazília államainak egyike*. Területe 251,904 km<sup>2</sup>, (1920) 674,113 lak. Felülete nagybárára fensík, Ny.-on átlag 200 m. K.-felé lassan emelkedik és végül a Serra do Mar, Orgãos és Cadiasban meredeken ereszkedik le a keskeny parti lapályra. A fensík termékeny, füvel benőtt térségekből (*campos*) áll, elszigetelt kisebb erdőkkel. Nagyobb részét a P. és mellékvízei öntözik. Éghajlata mérsékelt, főleg a középeurópai gabonaműveket és gyümölcsöket, a keskeny parti lapályon pedig pamutot, cukornádat és kávétermesztenek; ugyanitt trópusi őserdők vannak. Lakói idegen gyarmatosok mellett guarani indiánusok. Fővárosa *Curitiba* (l. o.).

3. P. (azelőtt: *Bajada del P.*), fővárosa Argentina Entre Rios tartományának, a P. balpartján, Sta Fé-vel szemben, vasút mellett, (1914) 36,098 lak., tengeri kikötővel, püspöki székhely. 1852—60. szövetségi főváros volt.

**Paranagua**, kikötőváros Brazília Parana államában az Atlanti-océáni Bahia de P. D.-i partján. Kiviteli cikkek: mandioka, máté, épületfa.

**Paranahiba** (*Paranahyba*), folyó Braziliában, felső folyásában Rio de São Marcos a neve, Goyaz és Minas-Geraes közt határu szolgál; balról a Rio das Velhas, a Tejuco, jobbról a Corumba és Meia Ponte ömlik beléje. A Rio Grandeval a Paránává egyesül. Hossza 860 km., alsó folyásában több vízesése van.

**Parana-Panema**, a Parana 480 km. hosszú baloldali mellékfolyója Dél-Amerikában.

**Paranapiacaba**, *Serra do*, a Brazíliai magasföld tenger felé leeső pereme São Paulo államban, archaikus palákból áll, iránya KEK.—NyDNY.

**Parana-Pixuna**, folyó, l. *Rio Negro*.

**Parancs**, cselekvésre való fölszólítás, melynek a fölszólító kötelező erőt tulajdonít. Ellentéte a *tilalom*. Az érkölesi törvény, ha olyképp fogjuk föl, hogy P.-ai és tilalmi minden más föltételtől



függetlenek, kategorikus (föltétlen) imperativusnak neveztetik (Kant). A vallás P.-ai (tíz parancsolat) isten akaratánál fogva kötelezők. A jogi és erkölcsi P. közt az a különbség, hogy amannak a teljesítésére kényszeríthetnek bennünket; viszont csak a külső cselekedet tartozik alája, míg az erkölcsi P. az akarathoz fordul és ennek teljesítése csak rajtunk fordul meg. L. még *Büntetőparancs*.

**Parancsnok**, valamely katonai csapatnak, várnak, iskolának stb. feje. Van p. hadsereg-, hadtest-, hadosztály-, dandár-, ezred-, osztály-, zászlóalj-, század-, szakasz-, vár- stb. P. L. még *Hajóparancsnok*.

**Parancsnoki híd** (ném. *Kommandobrücke*; ol. *ponte di comando*; franc. *passerelle*; ang. *conning bridge*), a legfelsőbb fedélzet felett, a hajón keresztbe fektetett, jó kilátást nyújtó híd, amelyen utazás közben a szolgálatot tevő tiszt, a kormányos, figyelők, jelzők stb. tartózkodnak és ahonnan a hajó vezetése történik. A P.-ra csak szolgálatban szabad lépni és akkor is csak bizonyos személyeknek. Hadihajókon csatában a hajó vezetése nem a P.-ról, hanem a vértés *parancsnoki tornyokból* (l. *Hajóvért*) történik. E tornyok a szem magasságában köröskörül nyílással vannak ellátva a kilátás céljából v. pedig újjában fedelükön kupolaszerű felépítményt hordoznak és a kilátónyílások ebbe vannak bevágva köröskörül. Oly hajókon, hol tengernagy tartózkodik (lobogós hajó) hátul is van parancsnoki torony; olykor elől egymás felett 2 parancsnoki torony is van. Szintügy P. is lehet ilyen hajókon 2—3.

**Parancsnoki lobogó**, l. *Lobogó*.

**Parancsoló-mód**, l. *Igemód*.

**Parancsörtiszt**, l. *Ordonánc*.

**Paranefrin**, mellékveséből készült kivonat. Hatóanyaga az adrenalin (l. o.).

**Paranefritisz** (*paranephritis*, gör.), a vese körüli zsírszövet lobosodása és gyengedése. L. *Vese*.

**Parang**, kard- v. törzszerű fegyver avagy késszerű szerzsám a dajakoknál. (L. az *ábrát*.)

**Parangui**, cejloni ragályos bőrbetegség. Némelyek véleménye szerint azonos a framboesiával (l. o.).

**Paranitrozofenol**, l. *Nitrozofenolok*.

**Paránka** a. m. őrfacsiga. A hajó őrfáján alkalmazott csiga, mely a kampókötél

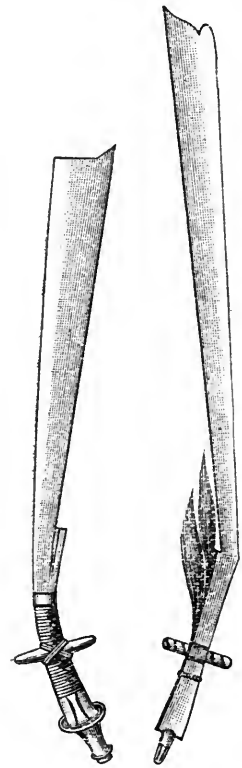

Parang.

lel együtt a lovaskötél fölebb-alább szállítását közvetíti.

**Paranoia** (gör.), l. *Tébolyodottság*.

**Paranol**, fotográfiai előhívó. Paramidofenol származék.

**Parány**, a. m. *atom*.

**Paránymérő** a. m. noniusz (l. o.).

**Paránytrilla** (zene), l. *Díszítés*.

**Parányzó** (zene), l. *Díszítés*.

**Paraoxiállilbenzol** a. m. chavikol (l. o.).

**Paraoximetilacetanilid**, l. *Metacetin*.

**Parapamisz**, másképp *Ghór*, hegyvonulat Afganisztánban, l. *Ghór*, 2.

**Parapanizosz** (pontosabban: *Paropamizosz*), az ókori földrajzíróknál az ázsiai Hindukus neve, két lejtőjének lakói pedig a *parapanizadák*, kik a szeleukidák alatt egy szatrapiaába voltak egyesítve, fővárosuk Ortoszpana (Kabul) volt.

**Parapet** (franc., ejtsd: parapé), az építészetben a. m. mellmagasságig érő korlát, fal stb. Különösen az ablaktokok alatti felfalazást nevezik így. L. *Mellvéd*, *Könyökfal*. — P. mobil, l. *Mozgómellvéd*.

**Parapet-tok**, l. *Deszkatok*.

**Paraphasia** (gör.), l. *Beszédzavarok*.

**Paraphe** (franc., ejtsd: paráf, a görög paragrafus szóból összevonva), cífrázat a névirásnál, kézzel, kézvonás, a név egész kiírását pótoló kézjegy.

**Paraphenetidincitrat**, l. *Citrofén*.

**Paraphernalia bona**, l. *Paraferna*.

**Paraphimosis**, l. *Fitymaszűkülés*.

**Paraphysis** (növény), l. *Gombák és Hymenium*.

**Paraplazma**, l. *Protoplazma*.

**Paraplegia** (gör.), l. *Bénulás*.

**Parapluie** (franc., ejtsd: —plüi) a. m. esernyő, l. *Ernyő*.

**Parapodium** (gör.-lat.), magyarul lábesonk; a Gyűrűsférgék testén előforduló, legtöbbször sörtéket viselő, izetlen bőrkinövések, amelyek a helyváltoztatásnál szerepelnek.

**Parapraxia** (gör.), céltévesztett v. célszerűtlen cselekedet.

**Parapungia**, *Leuktra* (l. o.) beóciai helység mai neve.

**Pararhotacismus**, beszédhiba, melyben az *r* helyett más hangzik, pl. *l* vagy *v*.

**Pararozanilin**, l. *Rozanilin*.

**Pararthria** (gör.), l. *Dadogás*.

**Parásá** (több. *parasijot*, héber), l. *Szidra*.

**Parasigmatismus**, beszédhiba, melyben a sziszegő hangok helyett más hangzik; pl. *s* helyett *f*. — *P. nasalis*, dünnögő mellékhang az *s* hang kiejtésékor.

**Parasita** (gör.), l. *Paraszita*, *Élősködő*, *Élősködő növények*.

**Parasitica** (állat), l. *Élősdí rákok* és *Evezőlábúak*.

**Parasitiferismus**, rögeszme, hogy a testet élősködők lepték el.

**Parasitismus**, l. *Élősködés*.

**Paráslegény** (halászat), az, aki a háló felinát szedi.

**Parasol** (franc., ejtsd: —zól) a. m. napernyő, l. *Ernyő*.

**Paraspadia** (gör.), l. *Paraszpádia*.

**Parastichon** (növény), a törpesszártagú hajtásokon, tobozokon megállapított levélsor (l. *Levélállás*), amely a leveleket nem a fejlődés sorrendjében köti össze, mint az alapspirális, hanem az egymás fölötti ciklusokban a legközelebbi helyzetű levélinsertiókat ferde irányban.

**Para-származékok, I. Aromás-vegyületek.**

**Paraszemölcs** (*lenticella*) növ.). A peridermában lévő lencsealakú helyek, melyek a paraszöveten keresztül a belső szövetek és a külső léggör közötti gázcsereét végzik. A P.-ök legtöbbször a szájnnyílások helyén képződnek és bennük a lazán összefüggő, legömbölyödött ú. n. tölteléksejtek és a közbeeső réteg v. záróréteg váltakozik, melyeket a szájnnyílást körülvevő légzőüreg alatt kialakult fellogén hoz létre.

**Parazsita** (gör., a. m. asztaltárs), a régi görögknél eredetileg egy tisztviselő segéde, kit a templomoknak járó gabona gyűjtésével bízott meg; később közköltésen eltartottnak, végül a tányérnyalónak volt a neve. Ebben az értelemben fejlesztette ki az új-görög vígjáték mint a koplaló, falánk hizelgőnek és bohócnek alakját, melyet a római Plautus és Terentius is átvettek. — P. az állat- és növényországban, I. *Élősködő, Élősködő növények.*

**Paraszkeve** (gör., a. m. előkészület), a szombat előtti nap neve, a péntek. Kiváltképen a nagy-pénteket nevezik így a görög szertartásuak, de más nagyobb ünnepek előestéjét is. P. néven a gör. kat. egyház több női szentet tisztel.

**Parasznya**, kisk. Borsod vármegye sajószentpéteri j.-ban, (1920) 803 magyar lakossal. Itt vannak a diósgyőri vas- és acélgépgyárhoz tartozó nagy kőszénbányák, melyeket keskenyvágányu vasút köt össze a gyárral. — L. még *Nyírparasznya*.

**Paraszövet** (*phellos, tela suberis*). A parakambiumtól kifelé lefűzött sejtek falába suberin rakódik le, vagyis elparásodnak és adják a periderma P.-ét. Barna színüket az elhalt sejtek tartalma adja. A P. nagy mértékben csökkenti a párologtatást és vastagabb rétegben mechanikailag is védi az alatta lévő szöveteket. A növények testén ejtett nagyobb sebek behegésztésére szintén P. szolgál. Ebben a sebszövetben a sejtek nemcsak elparásodnak, hanem el is fásodnak (I. *Callus*). P. képződik az ú. n. levélripacsokon, vagyis ahol a levél leválik a fáról.

**Paraszpádia** (gör.), ama fejlődési rendellenesség elnevezése, midőn a férfiban a húgycső nyílása nem a rendes helyen, a makk közepén képződik, hanem a húgycső a himvesző oldalán nyílik.

**Paraszt** v. *pór*, helyenként *polgár*, vagy tájkiejtéssel *pógár*, általában telket bíró s kizárólagosan földműveléssel foglalkozó mezei lakos, tehát a. m. szántóvető, földművelő v. földműves, a kézműves ellentéte. L. *Paraszság*.

**Paraszt**, sakkfigura, I. *Sakkjáték*.

**Parasztász** (gör.), a görög egyházban a halottakról való, a szent misén kívül történő megemlékezés és könyörgés.

**Parasztbirtok** megkülönböztetésének csak az 1848 előtti jogunkban volt nagy fontossága (nemzeti, polgári és P.). L. *Földtehermentesítés, Urbér*.

**Parasztbiztosítási egyesületek**, I. *Biztosítás*.

**Parasztbors** (növ.), Benkő szerint a *Nigella sativa*, Molnár szerint a *Coriandrum sativum* népies neve.

**Parasztcserép**, tarka mázas cserépedény, amelyet falusi és kisvárosi fazekasok, nem egyszer régi minták és eljárások felhasználásával,

ma is készítenek. L. *Népművészet és Agyagipar*.

**Parasztudobova** (*Dubová*), kisk. Árva vm. vári j.-ban, (1910) 408 szlovák lak. (Tr. Cs.-Szl.)

**Parasztegyesületek**, a földjüket maguk mivelő birtokosok (parasztok) gazdasági érdekeinek istápolására alakult egyesületek. Az első volt a Schorlemer-Alst báró által 1862. évben alapított Westfáliai P. Ennek mintájára később Németországban és Ausztriában is számos parasztegyesület alakult. Nálunk speciális P. nem igen vannak. Csupán a délmagyarországi Bauernbundot lehet ilyennek tekinteni, amely a németajkú földműveseket igyekezett egy táborba egyesíteni.

**Parasztegyetemek** v. *népegyetemek*, gyakorlatias szellemű felsőbb népiskolák Dániában, a XIX. sz. közepén keletkeztek s főleg itt, továbbá Svédországban, Norvégiában és Finnországban virágzanak. Céljuk a köznép általános műveltségének fokozása s az illető vidék fő foglalkozási ágához szükséges szakismeretek tanítása. Hallgatóik a földműves- és iparos népnek önként jelentkező serdültebb fiai és leányai. Ujabban más országok is kezdik meghonosítani ezt a népművelő intézményt. V. ö. *Guttenberg Pál*, Iskolai képek a jövő századból (Budapest 1895).

**Parasztháborúk** (*pórháborúk*), azok a felkelések, melyekkel az elnyomott parasztsztyály igyekezett koronkint Európaszerte a maga sorsán javítani. E felkelések legfőbb jellemző vonása az a borzasztó kegyetlenség, mellyel az elnyomottak a nemesség ellen dühöngtek s az a rettenetes bosszú, mely őket a felkelés leverése után érte uraik részéről. A legnevezetesebb P. történeti sorrendben:

1. *A francia parasztlázadás* (1358), mely a párisi polgárok 1357-iki fölkelésének hatása alatt Guillaume Caillet vezetése alatt főképen Picardiában és Champagneban dúlt. L. *Jacquerie*.

2. *Az angol parasztlázadás* (1381), Wiclif (I. o.) reformátori fellépésének volt eredménye. Vezére *Wat Tyler* (a cserepes) 100,000 paraszt élén vonult London ellen s II. Richárd királytól engedményeket csikart ki. Később azonban a királylyal való találkozásával a király egyik híve megölte, mire a vezérét vesztett parasztság elszéledt s a nemesség az egész mozgalmat elnyomta.

3. *Az erdélyi parasztlázadás* (1437). A magyarországi huszita mozgalmakkal kapcsolatban keletkezett, amikor Zsigmond király az egyházi tizednek pénzben való fizetését rendelte el. A mozgalom Belső-Szolnokból indult ki s oly veszedelmes méreteket öltött, hogy Erdély három kiváltságos nemzete (magyar, székely, szász) *Kápolnán* szövetséget kötött érdekeinek védelmére. Csáky László, erdélyi vajda előbb Kolozsvár, majd Nagyenyed mellett megvervén a parasztsereget, a felkelést elfojtotta.

4. *A magyar parasztlázadás* (1514). II. Ulászló gyenge uralma alatt tört ki, aki nem tudta a parasztságot földesurainak önkénye ellen megvédeni. A Bakócz Tamástól hirdett kereszties háború szolgált alkalmul a felkelés kitörésére. A nagy táborokba gyűlt «keresztiesek» (kurucok) *Dózsa György* (I. o.) vezérlete alatt a nemesek

ellen fordultak és borzasztó bosszút állottak elnyomóikon. Végre *Temesvár* alatt Szapolyai János erdélyi vajda hadai megsemmisítették Dózsa seregét s a többi parasztsereget is ez a sors érte. A vezérek kegyetlen kivégzése után a budai országgyűlés még büntetésképpen megfosztotta a parasztságot a szabad költözködés jogától. L. *Márki S.*, Dózsa György és forradalma (Budapest 2. kiad. 1913).

5. *A német parasztlázadás (1524—25.)*. A német parasztság elégedetlensége már a XV. sz. vége óta több felkelésben megnyilvánult. Ilyen volt 1502. Württembergben a *Bundschuh* (bocskoros) lázadás és 1514-ben a «*Szegény Konrád*» felkelése, 1515. a stájerországi és krajnai vend parasztlázadás. Luther fellépése után a gazdasági elnyomáson kívül vallási érdekek is belejátszottak a parasztság újabb és általános felkelésébe. 1525 márc. jelent meg *Ulmban* a híres *12 cikk* (Zwölfartikel), melyben a parasztlakók a lelkészek választását, az evangélium szabad hirdetését, a kisebb tizedek és robot eltörlését, a szabad vadászat és halászat jogát stb. követelték. A mozgalom csakhamar egész Dél- és Közép-Németországra kiterjedt és igen sok város is rokonszenvezett a felkelőkkel. Luther kezdetben a parasztlakók kívánságait a nemesség jóindulatába ajánlotta, de midőn azok borzasztó kegyetlenséggel és pusztítással állottak bosszút a nemességen, ő is ellenük fordult (Wider die mörderischen und räuberischen Rotten der Bauern). A szétszórt seregekben küzdő parasztlakók *Götz von Berlichingen* lovagot választották meg fővezérüknek, ki Würzburgban ütötte fel székhelyét. 1525 máj. a parasztlakóvezérek egy bizottsága *Heilbronnban* egy birodalmi alkotmánytervezetet dolgozott ki, melyben az adók leszállítását és a papi javak lefoglalását is követelte. Ez az ú. n. *heilbronnai alkotmánytervezet* egyéb gyökeres és demokrata reformjaival egy új, nemzeti egységre fektetett Német-birodalom alapjait akarta lerakni, de sem V. Károly császár, sem a német fejedelmek helyeslésével nem találkozott. Minthogy V. Károly császár nem sokat törődött Németországgal, a német egyházi és világi fejedelmek a maguk erejéből láttak hozzá a felkelés leveréséhez. Előbb a délnémet parasztsereget verték tönkre *Königshofen* mellett, azután a *Münzer* Tamás anabaptista lelkész vezetése alatt álló thüringiai parasztlakókat *Frankenhausen* mellett (1525 máj. 15.). A vezérek közül *Götz* fogságban halt meg, *Geyer* (l. o.) elesett, *Münzert* pedig lefejezték. A parasztlakó sorsa ezután még keményebb lett. V. ö. *Zimmermann*, Allgemeine Geschichte des grossen Bauernkriegs (Stuttgart 1891, új kiad.).

6. *A horvátországi parasztlázadás (1573)*. A Száva és Kulpa közén lakó parasztlakók zsarnok uraik ellen 1573 jan. *Gubecz* Máté vezetése alatt fegyvert fogtak és kegyetlen bosszút állottak rajtuk. A nemesség vezérei, *Keglevics* Máté és *Alapy* Gáspár, *Stubicza* táján verték szét a parasztlakókat. *Gubecz* ép olyan halállal múlt ki, mint Dózsa György.

Kiseb parasztlázadások voltak még *Felső-Ausztriában* (1626) és *Svájczban* (1653).

**Paraszthübér, l. Hübéröröklés.**

**Paraszt-internacionále, l. Zöld internacionále.**

**Parasztjátékok**, szinpadi előadások, melyeket parasztlakó játékoknak el; főképen az alpi vidékeken szokásosak, de előfordulnak Olasz-, Francia- és Spanyolországban is. Eredetük a XVI. sz.-ba nyúlik vissza, a misztérium- és passió-játékok, továbbá az iskoladramák visszhangjaként. A szövegek eleinte változók voltak s csak később állandósultak, de rendszeren rögtönzésekkel, betoldásokkal tarkázva. Nálunk a bányavárosokban magyar és német nyelvű P. divatoztak a XVI. sz.-tól napjainkig. Sokszor nem is népi eredetűek. Ilyen parasztlakójátékszövegeket összegyűjtve kiadtak: Hartmann (Bajorországban s Ausztriában Magyarországon gyűjtve, 1880.), Schlossar (stájerországi gyűjtés 1891) és Ammann (csehországi gyűjtés 1898—1900.). P. azok is, mikor műdarabokat játszatnak el parasztlakókkal, mint a híres svájci *Tell Vilmos*-előadások. Magyarországon népszínműveket próbáltak előadni a múlt század 90-es éveiben, mely előadások kezdeményezője *Justh Zsigmond* volt, de ezek elszigetelt kísérletek maradtak.

**Parasztlázadás, l. Parasztháborúk.**

**Parasztmajolika**, így nevezik a díszesebb, népies ízlésben festett fazekasárúkat és fayence-edényeket. Kiváló például az ú. n. svájci majolika.

**Parasztörökösödés**. Annál a sajátos gazdasági és közjogi rendeltetésnél fogva, amelyet a parasztlakó birtok különösen a multban betöltött, de jórészen még ma is betölt, a parasztlakó birtokra vonatkozólag különös örökösödési szabályok fejlődtek ki s vannak néhol még ma is hatályban. Így Németországban a különböző törzsöröklési jogok (l. o.). Hazánkban a parasztlakó birtokban való örökösödést az 1840. VIII. t.-c. szabályozta az egyenlő örökösödési osztály elve alapján. Miután azonban a jobbágytelek csak a földesúr beleegyezésével volt felosztható, ha az örökösök ezt kieszközölni nem tudták, szabadságukban állott a telket a legtöbbet ígérőnek átadni, aki azután köteles volt örökösait kielégíteni. Ha a legtöbbet ígérő a jobbágyi szolgálatok teljesítésére nem volt alkalmas, a telket nyilvános árverésen kellett eladni. Ezt a szabályt alkalmazni kellett akkor is, ha a hagyatékhöz szőlő tartozott, feltéve, hogy a helyi szokás a szőlők felosztását nem engedte meg.

**Parasztra örlés** a malomiparban a legdurvább örlés, amidőn a kellőképen megtisztított gabonamű egyszerre úgy aprítatják szét, hogy az aprítást követő szítálás eredménye egy fajta liszt és egy fajta korpa. P. útján nem sikerül korpátlan lisztet előállítani, de viszont a korpát sem sikerül a lisztet adó résztől teljesen megszabadítani.

**Parasztregulák**, az időjósásra vonatkozó népies mondások. L. *Időjárás szabályok*.

**Parasztság**, a parasztlakóknak vagyis a földjüket maguk mivelő birtokosoknak osztálya. Eredetileg a volt jobbágyokból állott, az úrbériség megváltása után pedig általában a kisebb birtokosokból. Jelentősége az államokban már számánál fogva is mindinkább növekszik. Kis birtokát rendszerint maga gondosan műveli; konzervatív, földjéhez szívósan ragaszkodó, államfentartó nép-

elem, amelyet éppen azért újabban megerősíteni igyekeznek. A jobbágyság megszűnése óta a P. mint jogi fogalom nem bír jelentőséggel. Az örökösödési jog — különösen a közszerzemény — terén a jobbágyság örökösödéséről szóló 1840. VIII. t. c.-et általában mint a P.-osztály külön jogát alkalmazzák.

**Paraszt szocializmus**, az agrárszocializmusnak nálunk szokásban volt megjelölése. L. *Szocializmus*.

**Paraszt-telek**, l. *Telek* és *Úrbér*.

**Parasztvármegye**. Célja volt a törökvilágban a személy- és vagyónbiztonság fentartása és megvédése, némely ügyekben (bitang marha, istenkáromlás) önálló bíraskodás is. A helységekben álló kerület, vagyis P. élén állt a *parasztkapitány* több hadnaggyal és minden faluban egy-egy tizedessel, akiket a parasztek négyes jelölése alapján évről-évre az alispán nevezett ki. Az intézménynek még 1777. is van nyoma Pest vármegyében. Később a P.-t országszerte a pusztázó csendbiztos intézmény váltotta fel. V. ö. *Gyárfás István*: A parasztvármegye (Akad. Értek., Budapest 1882).

**Parasztvászon** a. m. kendervászon, l. *Vászon*.

**Paratakamit** (ásv.), az atakamithoz hasonló rézoxiklorid  $CuCl_2 \cdot 3Cu(OH)_2$ , kockaalakú romboéderek vagy pedig hatszöges üvegfényű zöld prizmák. Termőhelyei: Sierra Gorde és San Christobal Chilében.

**Parataxis** (gör.) a. m. egymás mellé rendelés; az ókorban így nevezték a sereg harcvonalba rendezését; ma rendszeren mint grammatikai műszó használatos az egymás mellé rendelt, tehát egynemű mondatok (többnyire főmondatok) viszonyának jelölésére. Ellentéte a *hypotaxis*, alárendelés, a fő- és mellékmondat viszonyát jelöli.

**Paratejsav**, l. *Tejsav*.

**Paratermék**, l. *Parafa*.

**Paratheria** (állat), l. *Foghíjasok*.

**Paratifilitisz** (*paratyphlitis*), l. *Vakbélgyuladás*.

**Paratifusz** (*paratyphus*), a tifuszhoz hasonló, s véle rokon betegség. Okozója a P.-bacillus, melynek több alfaja van. Rendszeren lázas gyomor-bélhurut képeben folyik le. A beteg vésárvója jellegzetesen viselkedik a betegségek okozó bacillussal szemben: agglutinálja őket. (L. *Widal-féle reakció*). A P. bacillusa igen elterjedt, s megél élelmiszereken, vízben stb. Sok «ételmérgezés» P.-nak bizonyult. Járványtani szempontból ugyanolyan elbírálás alá esik, mint a tifusz. — *Allattani* szempontból l. *Sajtos bélgyluladás*.

**Paratlapia** (*Haplochromis*, állat), a Csonthalak rendjébe, az Ivadékgondozó halak (*Cichlidae*) családjába tartozó halnem. Legismertebb faja a *Haplochromis strigigena* Pfeff. (*Paratlapia multicolor* Hilg.), melyet pompás színe és ivadékgondozása miatt akváriumokban tartanak. Teste meglehetősen nyulánk és legfeljebb 7 cm. hosszúra nő. Színe igen változó; háta rózsaszínű, oldalai világosabbak s majd arany-, majd ezüstszínek; pikkelyei szép fémfényűek. Úszószárnyai barnássárgák, kékeszöld foltokkal. A hím alfeli úszójának végét egy vörös folt díszíti. Ha-

zája Nyugat-Afrika és a Nilus környéke. Petéit szájüregében költi ki.

**Páratlan számok**, azok az egész számok, melyek 2-vel maradék nélkül nem oszthatók, tehát 1, 3, 5, 7, 9, 11 stb.

**Páratlan ujjúak** v. *páratlan ujjú csülkösek* (*Perissodactyla*, állat; l. a két képmellékletet), a Patások (Ungulata) rendjének egyik alrendje. Jellemző, hogy eltűső és hátulsó lábukon a középső, vagyis a harmadik ujj a legfejlettebb s ezen nyugszik a test súlya. Metszőfogaik mind a két állkapocsban vannak, szemfogaik azonban kicsinyek vagy többnyire hiányzanak. Elő- és utózápfogaik folytonos sorban állnak s négyszögű koronájuk gumós kiemelkedéseit keresztormók kötik össze. Kulcsontjuk nincsen. Epehólyagjuk hiányzik. Gyomruk egyszerű. Ausztráliát kivéve, az egész földön honosak. Virágzásuk kora a Föld történetének elmúlt korára esik. *Trouessart* szerint az ismert kihalt nemek száma 131, melybe 517 faj és alfaj tartozik; a ma élő nemek száma pedig mindössze 8, melybe 36 faj és alfaj tartozik. A ma élő P.-at három családba osztják; ezek: 1. Rinocerosz-félék (*Rhinocerotidae*), 2. Tapir-félék (*Tapiridae*) és 3. Lófélék (*Equidae*). Az újabb rendszerezők közül többen a P.-at az emlősök önálló rendjének tartják.

**Paratoluidin**, l. *Toluidin*.

**Paratölgy** vagy *paratermő tölgy* (növ., *Quercus suber* L.), 10—12 méter magas, 4—6 dm. vastag télizöld fa. Levele nem öblös, mint tölgyeinké, csak fűrészfogú v. egészen ép, az öblök elmosódnak, alakra nézve hosszas, csaknem szív alakú. A mediterrán vidéken termesztik, a legterjedelmesebb paraerdők Algeriában, Konstantine tartományban vannak, azonkívül Spanyolországban és Portugáliában. A P. törzsen meg a vénebb gallyain a kéregpara buja fejlődéséből vastag, rugalmas, könnyű réteg (*parafa*, l. o.) képződik. A para legkülső rétege (hím para) nem jó, tüzelőnek vagy házfedésül használják. Az alatta levő a jó para (nőstény para). Ezt egész 5 cm. vastag, 1-3 méter hosszú darabokra vagdalják, forró vízbe áztatják, azután teherrel egyenesre lapítják. Ez a *fehér parafa*. A parafa ily módon terjedelemben növekszik, rugalmasabb lesz, s e tulajdonságát később megszáradva sem veszti el. Spanyolországban, hol Algeria után legtöbb parát termelnek, a paralemezeket vastag füstű tűz fölött meg is pörkölik. Ez a *fekete parafa*. A parafát sokféle használatra (l. *Parafa*). A parafa iparát *felloplasztikának* nevezik. A paraszén (nigrum hispanicum) fekete festéknek és fogpornak, fiatal kérge cserzőnek jó.

**Paratrapeza** (gör.) a. m. mellékasztal, így nevezik a gör. szertartású templomokban, a mellékhajóknak, mint külön templomokban, elhelyezett mellékoltárokat.

**Paratus** (lat.) a. m. kész, készen levő.

**Paravadi**, bolgár város, l. *Provadia*.

**Paravent** (fr.) a. m. szélellező, spanyolfal.

**Paraxilol**, l. *Xilol*.

**Paraxon**, l. *Idegrendszer*.

**Paray-le-Monial** (ejtsd: pare lő monial), város Saône-et-Loire francia départementban, a Canal du Centre mellett, (1911) 4814 lak., márványbányá-



val, a elunyi szerzetesek építette templommal (XII. sz.); apácakolostorában élt Alacoque Mária (1671—90), Jézus szent szíve kultuszának alapítója. P. látogatott búcsújáró hely.

**Parazita** (gör.), l. *Paraszita*, *Élősködő*, *Élős-ködő növények*.

**Parazita gombák**, l. *Élősködő gombák*.

**Parazitizmus**, l. *Élősködés*.

**Paráználkodás** a. m. *fajtalanság*.

**Paraznó** (*Praznov*), kisk. Trencsén vm. vág-besztercei j.-ban, (1910) 378 szlovák lak. (Tr. Cs.-Sz.)

**Parázs** (*Prezesti*), kisk. Arad vm. borossebesi j.-ban, (1910) 442 román és magyar lak. (Tr. R.)

**Parázso** *Jánosné*. Uttörő színésznőink közé tartozik. Szül. 1817 körül, megh. a 40-es évek körül. 1834-ben a budai színháznál működött, hol mint kiváló színésznő nagy sikereket ért el. Uttörőink sorában gyakran találkozzunk nevével s igen fájlalták korai halálát.

**Párbaj**, régi elnevezéssel *bajvívás*, l. *Párviadal*.

**Párbajellenes mozgalom**. Célja a párbaj kiküszöbölése szigorú törvényes intézkedések és pótlása törvényes alapon nyugvó becsületbíró-ságok által. A P. számos államban párbajellenes ligák alapítására vezetett. Magyarországon 1903. alakult meg az *Országos párbajellenes szövetség*. IV. Károly király 1917. a párbajt a hadseregben eltiltotta.

**Párbér** (*ágybér*, *karc*, *lélekpénz*, lat. *lecticale*, *lectica*, *metretatio*), a r. kat. egyházban egyház-községi adó a lelkész ellátása céljából. A P. né-melyek (Timon) szerint az önkéntes egyházi ada-kozásokból (oblatio), jelesül az áldozási oblá-ciókból fejlődött ki; mások (Kollányi) szerint a párbérszolgáltatás a dologi patronátusra vezethető vissza s jogalapja eredetileg a földesúr s az ille-tékes egyházi hatóság közt a plébániai jövedel-mek megállapítása s az egyházi teendők vég-zésére nézve létesült szerződés volt. A stóla-díjtól, amelynek ugyanaz a rendeltetése, t. i. a lelkész illő ellátásának biztosítása, abban kül-önbözik, hogy a P. a lelkészt minden különös ellenszolgáltatás nélkül illeti, míg a stóladíj bi-zonyos egyházi cselekmények, keresztelés, eske-tés, temetés stb. ellenszolgáltatásául követel-hető. A P. kötelezettségének alapja a parochiá-lis kötelék. Absztrakt mértéke a lelkész illő ellá-tása. Ahol tehát a lelkész más vagyonból illő jö-vedelmet húz, a hívek P.-szolgáltatásokra nem kötelezhetők. A parochiális köteléket a lakhely szabályozza. A P., minthogy fizetésére csak pa-rochiabeli tagok kötelesek, tehát bizonyos sze-mélyi minőséghez van kötve, személyi és nem dologi természetű s nem válik dologi teherre e szó magánjogi értelmében azáltal, hogy a ki-vetés nem személy, hanem vagyon szerint, há-zak vagy telek után történik; ha a telek, mely után a P. kivétel van, más vallású birtokosra át-megy, az új birtokos a P.-t fizetni nem tartozik. A P.-nek a telek után történt kivétési módja mégis azt hozta magával, hogy P.-kötelezettek azok a róm. kat. hívek is, akik a parochia te-rületén nem laknak ugyan, de ott ingatlanuk van (az ú. n. forenses). Az a kérdés különben: személyi v. dologi teher-e a P., vitás.

A P. pozitív kötelezettségi főalapja hazánk-ban a kanonika vizitáció. A P. állhat pénz-, munka-, v. terménybeli szolgáltatásokból. A P. továbbá egyéni v. az ú. n. avertált P. Egyéni P. az, mely-lyel az egyes hívek tartoznak. A közönséges egy-házjog szerint a P.-kötelezettségnek egyedüli s elegendő feltétele a parochiális kötelék; hazai szokásjogunk szerint csak a házasságban élők s az özvegyek P.-kötelesek. A vegyes házasság-ban élőkre általános érvényű szabály nincs. Avertált P. alatt a politikai községtől szolgáltatott lelkészi ellátást értjük. Az egyéni szolgáltatás-nak a községszolgáltatással helyettesítése akként keletkezik, hogy a híveknek egyéni szolgálta-tásait a politikai község egészben v. részben évi általányösszeggel váltja meg, v. pedig úgy, hogy a parochia alapítása alkalmával az egyházi szolgál-tatások mellett a község közvagyonából bizo-nyos évi szolgáltatást köt le. Ily esetben, ha nem is közvetlenül, de közvetve a P.-hez a nem kato-likus községi lakosok is hozzájárulnak; a jog-egyenlőség követelményének az 1868. LIII. t.-c. eleget teendő, 23. §-ában elrendelte, hogy kül-önböző vallásfelekezetek által lakott községben v. városban, mely házi pénztárából egyházi cé-lokra v. valamely felekezeti iskola javára segélyt szolgáltat ki, e segélyben igazságos arány szer-int minden ottan létező vallásfelekezet részesít-endő. A P.-szolgáltatások körüli jogviták a közigazgatási útra tartoznak, de ha a kötele-zettség alapja vitás, a közigazgatási út kimerít-ése után a bírósághoz lehet fordulni. V. ö. *Timon* Ákos, A P. Magyarországon (Budapest); *Kollányi*, A P. jogi természetéhez; *Várady L. Árpád*, A P.-kérdésről (Budapest).

**Párbeszéd**, általában két személy társalgása; az irodalomban l. *Dráma* és *Dialog*.

**Par bricole** (franc., ejtsd: —brikol) a. m. vissza-pattanva, átvitt értelemben kerülő utakon.

**Parca**, eredetileg római szülélistennő; később a görög Moirával azonosították és három személynek képzelték. L. *Párkák*.

**Parcella**, a telekkönyvi szabályokban *birtok-részlet*, a kataszteri szabályokban *földrészlet* el-nevezés alatt, jelenti a föld felületének egy el-határolt darabját, amely a telekkönyvbe v. a földadókataszterbe külön részletszám alatt van felvéve. A telekkönyvi helyszínelési szabályok értelmében külön P.-nak kellett tekinteni minden egyes összefüggő egészet alkotó földdarabot, amely ugyanannak a személynek v. ugyan-azoknak a személyeknek tényleges birtokában volt. Bizonyos esetekben azonban a telekkönyvbe is a földadókataszterből vették át a P.-kat. Min-denesetre a földadókataszterben szereplő P.-kat kell átvenni a telekkönyvbe a betétszerkesztés során. A betétszerkesztés után tehát a telek-könyvbéli P.-k megegyeznek a földadókataszteri P.-kal úgy a területi adatok, mint a művelési ág megjelölése és a P. részletszáma tekintet-ében is. A földadókataszteri szabályok szerint kül-ön P.-nak tekintenek minden földdarabot, amely-nek művelési ága azonos s amely ugyanannak a személynek v. személyeknek tényleges birtoká-ban van. Több művelési ágra oszló földdarabot csak akkor szabad egy P.-nak venni, ha az egyes

# PÁRATLANUJJÚAK I.



Maláji tapír. Kuhnert képe után.



Indiai rinocerosz. Kuhnert képe után.



# PÁRATLANUJJÚAK II.



1. Afrikai zebra (*Equus burchellii*) 1/25.



2. Afrikai szarv (Equus asinus africanus) 1/25.



3. Ló-öszvér (*Equus mulus*) 1/25.



4. Tarpán, délkelet-európai vadló 1/25.





mívelési ágak egyike sem éri el az ú. n. legkisebb területi szabványt. Ez a szabvány szántóknál, réteknél, legelőknél, erdőknél és nádasoknál 100, kerteknél, szőlőknél és adómentes területeknél 50 □-öl. Ha a művelési ágak területe ezt a szabványt nem éri el, akkor ezek egyesítve az uralgó művelési ág jelzésével egy földrészletnek tekintetnek.

**Parcellagazdaság**, a földbirtoknak kicsiny és legkisebb részekre való felosztása és az ezeken való gazdálkodás. Az ilyen törpe gazdaságok a legbelterjesebb gazdálkodásra nyújtanak ugyan alkalmat a nagy piacok mellett (kertészet, zöldségtermelés), de ilyen helyzet nélkül egy család fentartására nem elegendők s tulajdonosuk csak másutt végzendő munkával tarthatja fenn magát és családját.

**Parcellaminimum**, mértéke annak, hogy bizonyos művelési ágbeli ingatlanokat a helyes gazdasági kihasználás érdekében mely határon alúl nem szabad eldarabolni. A mértéktelen eldarabolás ugyanis sokszor lehetetlenné teszi a föld megfelelő művelését s így nagy nemzetgazdasági károkkal jár. Nálunk a mezőgazdasági ingatlanokra nézve még nincs P.; csupán néhány építésügyi szabályrendelet állított fel P.-ot építésrendőri v. városrendezési tekintetből. Ezek a szabályrendeletek az 1886. XXI. t.-c. 2. és 3. §-ában, valamint az 1881. XLI. t.-c. 21. §-ának 1. bekezdésében birják kötelező erejüket s a velük ellenkező feldarabolásokat a két telekkönyvi rendtartás 56. §-ának a) pontja értelmében a telekkönyvi hatóságok telekkönyvileg sem fogantatosíthatják.

**Parcellázás**, ingatlaneldarabolás, földeldarabolás, ingatlanoknak, földbirtoknak részletekre osztása s részletekben való értékesítése. Kellő korlátok között, megfelelő irányítással s hathatós hatósági felügyelet alatt jó szolgálatot tehet a helytelen birtokmegoszlásból eredő gazdasági és szociális bajok orvoslásában. A föld árának s a mezőgazdasági munkabéreknek rohamos emelkedése és a földéhség tízletszerű kihasználása következtében azonban hazánkban a múlt század utolsó évtizedében s még ennek a századnak első éveiben is valóságos P.-i láz fogta el a birtokosokat. Így 1905—13. között is majdnem 1 millió k. hold került P.-ra. Különösen sok középbirtokos vált meg ezen az úton birtokától s ilyen módon nemzetiségi vidékeken számos magyar birtok jutott a nemzetiségek kezébe. Gazdasági tekintetben legszomorúbb következményekkel járt az erdőtalajok P.-a. A P. törvényhozási szabályozásának szükségese ennélfogva mindinkább előtérbe tolult annál is inkább, mert a közbetlakodó ügynökök a földéhes parasztek hiszékenységgel sokszor vissza is éltek. Az 1909. évi márc. 10. Darányi Ignác akkori földművelésügyi miniszter a törvényhozás elé be is terjesztett «A telepítésről, ingatlanfeldarabolásról és egyéb birtokpolitikai intézkedésekről» egy javaslatot, amely a P.-t is részletesen szabályozta volna. Ennek a javaslatnak a tárgyalása azonban elmaradt. Később, hogy a P.-t is hozzáértők kezére bizza, a törvényhozás megalkotta az 1911. XV. t.-cíkkel, amelynek alap-

ján a P.-oknak állami közreműködéssel keresztülvitelére felállították a Földhitelintézetek Országos Szövetségét.

A földbirtok helyesebb megoszlását szabályozó rendelkezésekről szóló 1920. XXXVI. t.-c. a P.-t is részletesen szabályozta. E szerint minden tervbe vett P.-t a gazdasági felügyelőségnek be kell jelenteni. Ez a bejelentésről, ha nézete szerint az ingatlaneldarabolás közérdekbe nem ütközik, tanúsítványt állít ki. A részletek vevői javára a tulajdonjogot csak e tanúsítvány felmutatása esetében írja át a telekkönyvi hatóság. Ha a gazdasági felügyelőség a tanúsítványkiállítását megtagadja, az Országos Földbirtokrendező Biróság dönt, amely bíróság bármely P.-t hatósági felügyelet alá helyezhet. Evégből a tulajdonjog telekkönyvi bejegyzése előtt elrendelheti, hogy az ingatlaneldaraboló az eldarabolás tervét, esetleg a vevőkkel kötött szerződéseket is mutassa be v. hogy a szerződés tervezetét az érdekelt vidéken a megfelelő módon közhírré tegye, továbbá hogy a vételár a tulajdonjog jogerős bekebelezéséig az eladónak ki nem fizethető, hanem letétbe helyezendő, végre hogy a birtokbaadás eskis hatósági szerv közbenjöttével fogantatosítható. E bíróság a közérdekbe ütköző P.-t be is tilthatja vagy az eldarabolni szándékolt ingatlant elővásárlás útján egészen vagy részben megszerezheti.

Az ily vételi szerződés az ingatlan fekvése, valamint a vevő állandó lakóhelye szerint illetékes községi előjáróság láttamozása nélkül érvénytelen. Nincs szükség a láttamozásra, ha a jogügylet közokiratba van foglalva.

A törvény a részletvevők földéhségének a kihasználását még azzal is ellensúlyozza, hogy megtiltja a részletek birtokbaadását az ingatlanon fekvő terhek rendezése előtt, továbbá, hogy a vevők egyetemleges felelősséget nem vállalhatnak és tőlük váltót venni nem szabad. A részletek vevőinek azonfelül a törvény elállási jogot is biztosít.

Az 1920. XXXVI. t.-c.-nek szabályozó rendelkezései nem vonatkoznak a Magyar Földhitelintézetek Országos Szövetsége, az Országos Központi Hitelszövetkezet vagy a Pénzügyintézet Központ kötelekébe tartozó olyan pénzügyintézet által végzett vagy közvetített P.-ra, amelyek e műveleteket az Országos Földbirtokrendező Biróság által jóváhagyott tervek szerint végzik.

Az 1920. XXXVI. t.-c. végrehajtása tárgyában kiadott 60,000/1921. F. M. számú rendelet megállapítja az ingatlaneldarabolás fogalma alá még nem eső eldarabolások körét is. E szerint község (város) belterületén kívül fekvő és 50 kat. holdnál nem nagyobb mezőgazdasági ingatlanok eldarabolása, továbbá bármely egységes gazdasági üzem részletekben, de 50 kat. holdnál nem nagyobb területre kiterjedő megbontása nem esik a törvénynek az ingatlaneldarabolásról szóló rendelkezései alá, feltéve mindezekben az esetekben, hogy a keletkező részleteket olyan körülmények között idegenítik el, amelyekre tekintettel az államot elővásárlási jog nem illeti meg.

**Parcellázó bankok**, l. *Építőbankok*.

**Parchent**, a. m. *barchent* (l. o.).

**Parchim** (*Parchem*), város Mecklenburg-Schwerinben, az Ede mindkét partján, (1910)

10,608 lak.; az itt született Moltke hadvezér hatalmas szobrával.

**Parchwitz**, porosz falu a liegnitzi közigazgatási kerületben, (1910) 2100 lak., régi várral. 1760 aug. 15. Nagy Frigyes e falu közelében győzte le Laudon csapatait.

**Parciális** (lat.) a. m. részleges. — P. differenciálhányados, l. *Infinitezimális számítás*. — P. differenciálegyenlet, l. *Differenciálegyenlet*.

**Parciális elmebaj**, l. *Monománia*.

**Parciális kisülések**, a látszólag egyszerű elektromos kisülések alkalmával egymást rendkívül gyorsan követő részleges kisülések, melyek összessége alkotja a szabad szemmel látható kisülést. A P. akkor lépnek fel, ha a vezeték ellenállása oly nagy, hogy az egész felhalmozott elektromosság a kisüléskor nem egyenlítődik ki egészen, mivel a kisüléskor az elektródok (pl. egymással szembe helyezett kis fémgolyók) feszültségkülönbsége rögtön kisebbedik. Új kisülés akkor következik be, ha a feszültség a kisüléshez szükséges értéket elérte. A P.-et forgó tükrökben való észleléskor lehet észrevenni.

**Parcival**, l. *Parzival*.

**Párdány**, nagyk. Torontál vm. párdányi j.-ban, (1910) 3213 német, szerb és magyar lak. (Tr. R.)

**Par-dessus** (franc., ejtsd: —d'szű) a. m. felöltő.

**Pardina** (állat), l. *Párducmacskák*.

**Pardo**, a. m. mulatt (l. o.).

**Pardo**, 1. *folyó* Brazília Matto Grosso államában; ered a Cerro do Infernón, bár sok sellője van, kisebb csónakokkal hajózható, a Paranába ömlik jobbfelől. — 2. *P.*, *El-város* Madrid spanyol tartományban, a Manzanares balpartján, a Monte del P. lábánál, (1910) 2000 lak., királyi vadászkastéllal (1543. épült). 1778. III. Károly Portugáliával itt kötött szövetséget.

**Pardo Bazán**, *Emilia*, grófnő, spanyol író, szül. Coruñában 1851., megh. Madridban 1921 máj. 12. Tizenhat éves korában D. José *Quiroga* neje lett. Irodalmi munkásságát versírással kezdte, azután regényírással s esztetikára adta magát. 1910-ben a spanyol közoktatásügyi minisztériumba miniszteri tanácsossá nevezték ki. Tagja volt a spanyol akadémianak. Számos kiváló novellát s regényt írt; nevezetesebb regényei: *Los Jazos de Ulloa* (1886); *Morriña* (1889); *Insolación* (1890). Irodalomtörténeti tanulmányai közül említésreméltó a *La cuestión palpitante* (1886), mely a naturalizmussal foglalkozik. Magyarul megjelent néhány elbeszélése *Szalai* Emil fordításában s *A fekete szirén* című regénye (Pesti Napló, 1910).

**Pardoe** (ejtsd: —dó), *Julia*, angol író, szül. Beverleyben (Yorkshire) 1812., megh. Londonban 1862 dec. Egészen fiatal korában feltűnt költeményeivel s novelláival. 1834-ben atyja kíséretében Keletre utazott s ottani tapasztalatairól s élményeiről a többi között *The city of the Sultans and domestic manners of the Turks* c. művében számolt be. 1839-ben Bécset s Magyarországot látogatta meg. Magyarországi utazásának eredménye lett: *The city of Magyar or Hungary and its institutions in 1839 and 1840* című, elég tájékozottsággal s nemzetünk iránt nagy rokonszenvvel írt munkája.

**Pardon** (franc., ejtsd: —doñ) a. m. bocsánat.

**Pardubitz**, az ugyanily nevű cseh kerületi kapitányság székhelye, (1910) 20,394 lak., élénk ipar- és lovérsenyekkel.

**Párduc** v. *leopárd* (*Felis pardus* L., állat; l. a *képmellékletet*), a Macskafélék (Felidae) családjába tartozó ragadozó emlős állatfaj. A tigrisnél  $\frac{1}{5}$ -dal kisebb, de csinosabb testalkatú s farka is hosszabb. Fülei igen rövidek. Rövid szőre vörössárga, feketésbarna, össze nem futó foltokkal, melyeknek középfoltja nincsen s melyek mindegyik oldalon 8—10 sort alkotnak. A legszebb macskafaj, rendkívül ügyes, ravasz és kegyetlen, a nagyobb állatoknak, sőt az embernek is (kit különben lehetőleg kerül) veszedelmes ellensége. Juhokkal, kecskével és antilóppokkal táplálkozik első sorban, de a majmokat is megtámadja. Az erdők közelében fekvő falvakban ügyesen a házakba lopózik és néha a lakók szemeláttára ragadja el a háziállatokat. Egész Afrikában és Délnyugat-Ázsiában honos. Általában az afrikai alakot leopárdnak, az ázsiai P.-nak szokás nevezni. A leopárd kisebb (1'6 m. hosszú, 60 cm. hosszú farkkal) és zömökebb testalkatú, a P. nagyobb (2 m. hosszú, 85 cm. hosszú farkkal) és karesúbb, rendszertanilag azonban a leopárd és a P. egy faj. A leopárd és a P. között nincs éles különbség, mert minden átmenet megvan közöttük. A különbségeknek sokszor a kor, a származási hely és az eltérő táplálkozás az oka. A P.-nek számos varietása van. Ilyenek: 1. *leopárd* (var. *leopardus* Schreb), melynek hazája Nyugat-Afrika (Szenegambia); 2. *kis leopárd* (var. *minor* Matschie), mely Közép-Afrikában és Szudánban honos; 3. *berber leopárd* (var. *panthera* Pall.) Észak-Afrikában él; 4. *pusztai leopárd* (var. *Nimr* Hempr. et Ehr.), Egyiptomban, Abessziniában, a Szomáli-félszigeten, Kilimandzsáró táján található; 5. *indiai P.* (var. *antiquorum* Griff.) Indiában és Ceylonban honos; 6. *hosszú farkú v. szunda-P.* (var. *variegata* Wagn.), Indokínában, Szumatra- és Jáva-szigeten gyakori; 7. *mandzsú-P.* (var. *Fontanieri* A. M.-Edw.), Kína északi részében és Koreában tartózkodik. Külön fajtának tartják a *japáni* (var. *japonensis* Gray), *kinai* (var. *chinensis* Gray) és *perzsa párducot* (var. *Tulliana* Valenc.). Az úgynevezett *fekete P.* nem külön fajta, hanem csak fekete színalak, mely bármely fajta keretén belül előfordulhat.

**Párducgaléa** (növény, *Amanita umbrina* Pers., *Agaricus pantherinus* D.L.), az Amanita gombagénusz faja, gömbölyű, majd lapos, 6—8 cm. széles barna kalappal, tetején kis fehér szemölcsökkel. Karimája sávozott, tönkje fehér, tövén gumós, gyűrűje vékony, gyenge, sávozott. Lemezei fehérek, szabadok. Húsa fehér, színe nem változik meg, kellemetlen szagú, édeskés vagy íztelen. Összel, lombos és fenyves erdőkben terem. Nagyon mérges gomba.

**Párducgomba**, a. m. párducgaléa (l. o.).

**Párduc-hiuz**, l. *Hiuz*.

**Párducmacskák** (*Pardina*, állat), a Macskafélék családjának egyik csoportja, melynek fajai nagy testűek; bundájuk v. egész, v. gyűrűs foltokkal tarkázott, sörényük nincs; füleik rövidek; szembogaruk kerek. Az ó- és újvilág lakói. Ide tartozik a *párduc* (*F. pardus* L.), a *jagúár* (*F.*

# PÁRDUC.

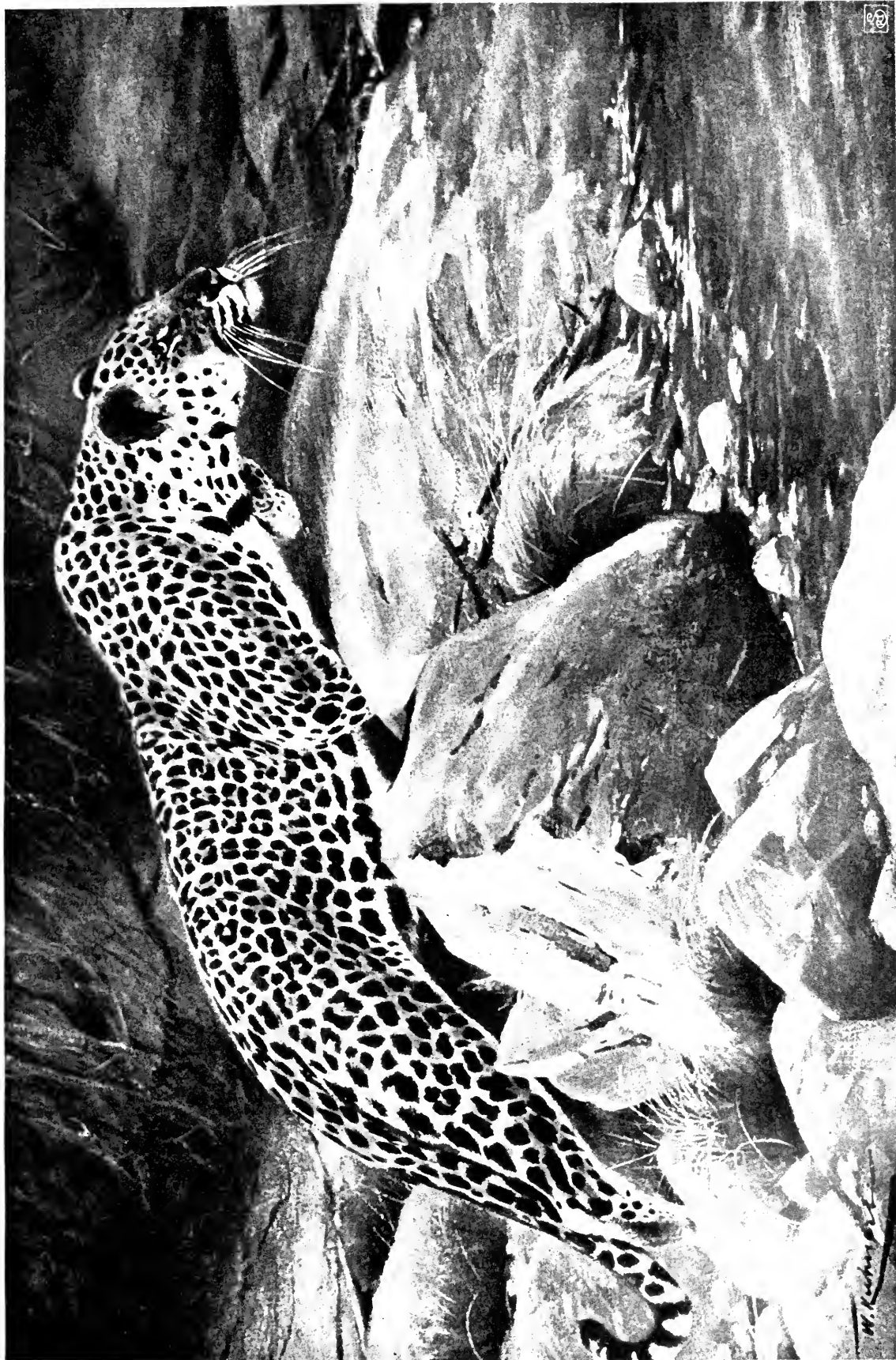

Leopard (*Felis pardus* L. var. *leopardus* Schreb.). Teljes hossza 170-200 méter, ebből a farkra csak 60-80 cm.



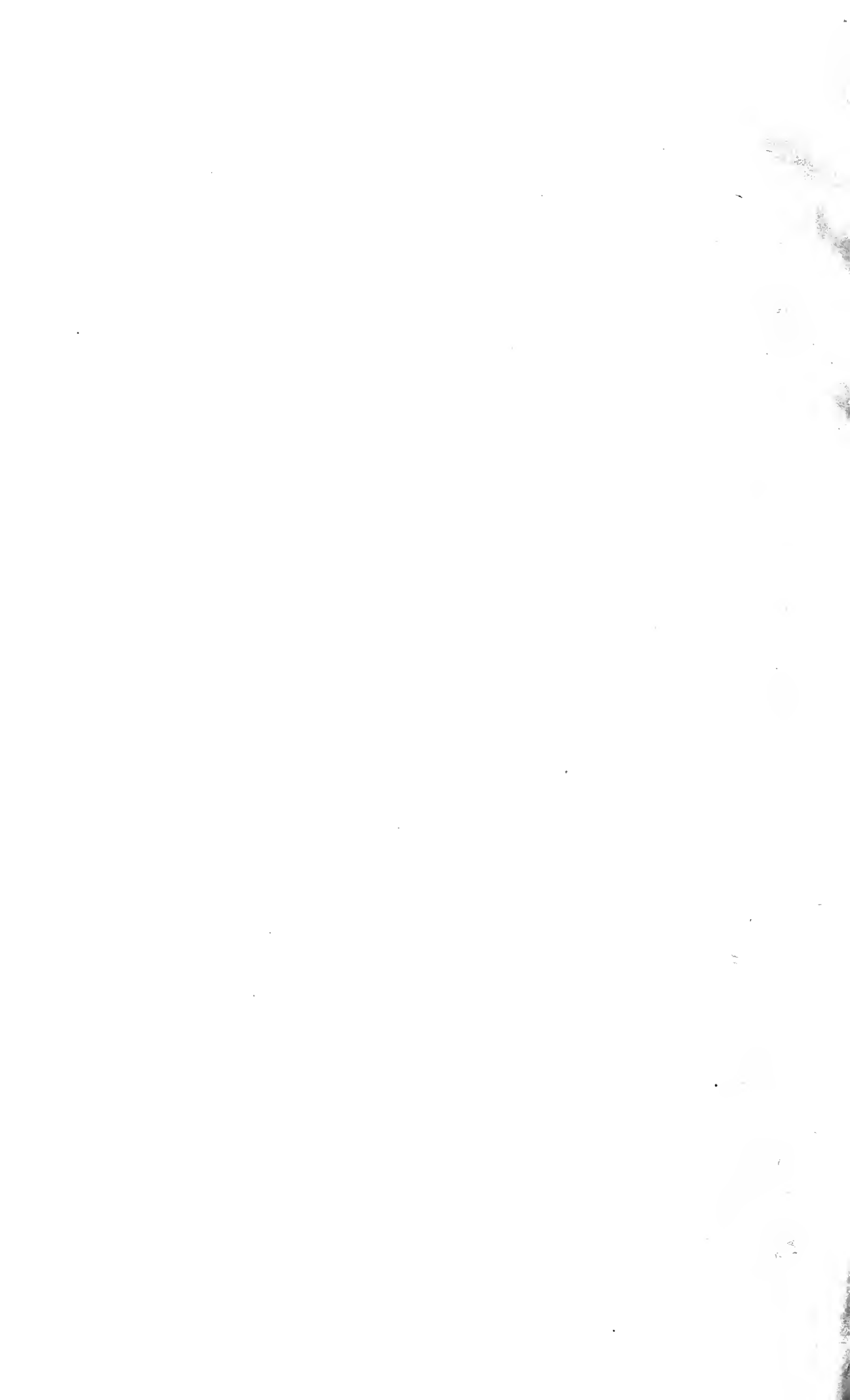

onca L.), a *tigrismacska* (F. *tigrina* Schreb.), a *pampaszmacska* (F. *pajeros* Desm.) stb.

**Párduc-sikló** v. *leopárd-sikló* (*Coluber leopardinus* Bp., állat), a Sikló-félék (*Colubridae*) családjába, a Tömörfogúak (*Aglypha*) csoportjába tartozó kígyófaj. A legszebb európai kígyók közé tartozik. Színezete különböző. Törzsalakja: a *foltos leopárdsikló* (*Coluber leopardinus* var. *leopardina* Pall.); testének felső része szürkésbarna, fekete szegélyű vérvörös vagy sárgászörös foltokkal. Ezek a foltok két hosszanti sorban rendeződnek, sokszor azonban, főleg a törzs elülső részén széles harántsávokká folynak össze. Hasoldala sárgásfehér s minden haspajzs 4 v. 5 kis, szabálytalan fekete foltal van díszítve; ezek a fekete foltok az alfel irányában egyre nagyobbodnak. Másik változata a *négyvonalas P.* (var. *quadrilineata* Pall.); testének felső része barnás-szürke, négy, gyakrabban két vörösesbarna, sárgászörös v. vérvörös, többnyire feketén szegett hosszanti sávval, amelyek nagy, patkóalakú tarkótájéki foltból indulnak ki és vagy megszakítás nélkül futnak végig a háton, vagy pedig itt-ott megszakadnak; hátgerince rendszeren nagyon világos színű, oldalai kisebb feketés foltokkal tarkítottak. A P. Dél-Európában honos. Leggyakrabban Törökországban és a Balkán-félsziget parti államaiban. Dalmáciában a foltos P. ritka, a négyvonalas P. azonban elég gyakori; Heregovinában hiányzik. Egerekkel táplálkozik, ezért hasznos. Hossza 1 métert meg is haladhat.

**Pardzsanya**, a véda-kor ind mitológiájában az eső és a zivatar istene. Rokonságban van a litván Perkunas és a skandináv Fjörgyn istenpárral. V. ö. *Oldenberg*, *Die Religion des Veda* (Berlin 1894).

**Pare**, részben erdős fensík a volt Német-Kelet-Afrikában, a Kilima-Ndzsárótól D.-re. Szigetszerűleg emelkedik ki a környezetéből a Njika és Pangani sivatag felett, 130 km. hosszúságú és 15 km. széles. Lakossága baromtenyésztéssel és földmiveléssel foglalkozó munkás hegyi nép. V. ö. *Baumann*, *Usambara* (Berlin 1891).

**Paréchésis** (gör.-lat.), általános neve a szóösszecsengés mindenféle alkalmazásának, akár szónoki, akár költői hatás kedvéért vagy szójátékul történik az; ide tartozik az alliteratio, homoioteleuton, pariosis, paromoion stb.

**Parecis** (*Parexis*), *Serra dos*, a braziliai magasságú egy része Matto-Grosso állam Ny-i részén; É.-on a terméketlen, homokos Campos dos P.-szé lapul el. Vízváltató hely, innen folyik D.-re a Guapore, K.-en ered a Paraguay, É.-on pedig a Tapajoz forrásfolyói. A hegység nevét a Diamantinótól ÉNy.-ra lakó pareci-indiánusoktól nyerte.

**Pareira-gyökér** (növény), l. *Abuta* és *Chondrodendron*.

**Paréj** vagy *paraj* (növény) alatt a nép általában sok mindenfélét ért. Kerti P.-nak mondják a *Spinacia oleracea*t (l. *Spinacia*). Többnyire a gyomféléket nevezik P.-nak; így különösen az *Amaranthus*-t (*Albersia*), de egyes *Atriplex* és *Chenopodium* fajokat is, sőt néhol P. alatt általában gyomot értenek.

**Pareja** (ejtsd: paréha), *Juan de (el Esclavo)*, spanyol festő, szül. Sevillában, megh. Madridban

1670. Velazqueznek volt rabszolgája, utóbb — szabadon bocsájtása után — tanítványa. Legnagyobb műve Máté apostol meghívása («A vámház»), 1661, Madrid, Prado). Említendő még: Krisztus megkeresztelése (huescai muzeum), valamint képmások.

**Parekbasis** (gör.), l. *Kitérés*.

**Parenchima**, az állattanban ama puha szövet neve, mely a parenchimás állatok (l. o.) testében a szervek közti helyeket kitölti; a szövetben P. névvel jelölik azt a puha, nedvdús szövetet, mely egyes szervek (máj, lép, vese stb.) belsejét kitölti.

A növénytanban olyan szövet neve, amelyben a sejteknek az átmérője minden irányban körülbelül egyenlő, a sejtfal legtöbbször vékony, sejtfelületi protoplazmával birnak és különböző anyagot (festék, keményítő, kristályok stb.) zárnak magukba; a sejtek között hézagok, az ú. n. sejtközök vannak.

**Parenchimás állatok**, azon állatok gyűjtőneve, melyeknél a bél és a testfal közti helyet parenchima tölti ki. A P.-kal szemben állanak a testüreggel bíró állatok. P. pl. a Laposférgek.

**Parenchimás gyuladás**, l. *Gyuladás*.

**Parenezis**, l. *Parainezis*.

**Páreng** (*Paring*), a déli Kárpátok kristályos vonulatának egyik tagja Hunyad vm. határán; közepes magassága 1600—1700 m., legmagasabb csúcsai a P. (2076 m.) Petrozsénytől DK.-re s a Mundra (2520 m.) V. ö. *Schréter*, *A P.-hegység* (Földr. Közl. 1908). (Tr. R.)

**Parentalia** (lat.), l. *Feralia* és *Gyász*; *parentálás*, gyászbeszéd tartása a sírnál. L. *Gyászbeszéd*.

**Parentela** (lat.; az olaszban rokonság) jelent egy meghatározott személytől (elődtől) le származók összességét törzselődjükkal együtt. Ennek a fogalomnak különösen az öröklési jogban van jelentősége, amennyiben a magánjogi rendszerek egy része, így a magyar jog is, a törvényes öröklést, több-kevesebb vonatkozásban, az ú. n. parentális rendszerre alapítja olyképen, hogy az örökhagyóhoz közelebb álló előd és leszármazói (a közelebbi parentela) kizárják a távolabbi előd parenteláját az öröklésből. Az első parentelát alkotják magának az örökhagyónak a leszármazói, a második parentelát az örökhagyó szülői és ezek leszármazói, a harmadikat az örökhagyó nagyszülői és ezek leszármazói és így tovább. A távolabbi parentelába tartozók csak akkor örökölnék, ha a közelebbi parentelában nincs örökös. L. még *Lineális rendszer* és *Öröklési rend*.

**Parentezis** (gör. a. m. közbetétel), a retorikában közbeszúrt mondat; nevezetesen oly mellékes megjegyzés, önálló mondat alakjában, melyet valamely mondat közepébe teszünk, tehát velemely pillanatra megszakítjuk a fő dolog előadását. P. egyszersmind az az írásjel (zárójel [ ], gondolatjel v. szünetjel — —), mely közé a közbeszúrt mondatot teszszük.

**Parenzo**, püspöki székhely Isztria Ny-i partján, egy sziklán, amelyet keskeny földnyelv köt a szárazhoz, 4190) 12,358 nagyobbára olasz lak., hajóépítéssel és halászattal. Dómjának alapja

római eredetű; építési módja a VI. sz.-ra vall. Környékén *Parentium* római városnak romjai láthatók. Az 1914—18.-i világháború folyamán olasz torpedónaszádok és repülők a várost ismételtelen bombázták.

**Parere** (lat.) a. m. vélemény, a külföldi judikaturában használatos műszó és azt az írásbeli véleményt jelenti, melyet a perben nem érdekelt kereskedők, v. kereskedők testületei és kamarái adnak olyankor, amikor a kereset alapját a kereskedelmi forgalom szokásainak vitatása szolgáltatja. — *P. medicum*, látlelet (l. o.).

**Parergon** (gör., többese *parerga*) a. m. mellékművek, függelék; mint könyvcímet összeszedett, összeállított kisebb iratoknál használják.

**Paresis**, l. *Bénulás*.

**Paresztézia** (gör.), nem külső okokból, hanem önként támadó érzések, amilyen a hangyamászás, bizsergés, elzsibbadás, viszketés, elsiketülés, hőparesztézia stb.

**Par et impar** (lat.), páros és páratlan.

**Par excellence** (franc., ejtsd: —ekszelañsz) a. m. különösen, kiválóképen.

**Parexis**, brazíliai hegység, l. *Parecis*.

**Parezis** (gör.), l. *Bénulás*.

**Par force** (franc., ejtsd: —forsz) a. m. erőszakkal. — *P. vadászat*, l. *Falkavadászat*.

**Parfum** (franc., ejtsd: parfűn), l. *Illatos szerek*.

**Parga**, város a görögországi Epiruszban, a hajdani janinai török vilajetben, a Jóni-tenger partján, egy sziklán, mintegy 5000 lak., két kikötővel. A Ny-i kikötő bejáratánál egy hegyfokon áll a Spiridion kolostor. 1401—1797. Velence uralma alatt állott. Ali janinai pasa hiába igyekezett azt elfoglalni. 1814. az angolok szállották meg és 1819 máj. 10. átadták Alinak; ennek hatalmából 1820. a porta, onnan pedig az 1913. évi bukaresti béke után Görögország birtokába jutott.

**Pargasit** (ászv.), kékes v. hagymazöld amfiból, mely szemcsés mészköbe beágyazva található Pargas (Finnország) közelében és Észak-Amerikában.

**Párhagyma** (műv.), l. *Póré*.

**Par hasard** (franc., ejtsd: —azar) a. m. véletlenül, esetleg.

**Parheliosz** (gör.), melléknep. L. *Udvarok*.

**Párhuzam**, l. *Parallelizmus*.

**Párhuzammű**, olyan gát, mely a folyó folyási irányával párhuzamos és legtöbnyire a normális mederszélesség előállítására szolgál. Rendesen kőhányásból, kőburkolattal készül, lankás lejtővel, hogy a víz és jég meg ne bolygassa. A P. magasságára nézve két tekintet jó figyelembe. Ha azt akarják, hogy a P.-vekkel normális szélességre szorított folyó gyorsan kiképezze medrét, akkor magasra készítik őket, hogy az összeszorítottárvíz nagyobb sebessége is hozzájáruljon a mederképzéshez. Ha pedig azt akarjuk, hogy a P. által elvágott terület gyorsan feliszapolódjék, akkor a P.-veket alacsonyra készítjük, hogy az árvíz rajtuk átjárva, az elvágott területeken iszapját lerakja. Lehet mind a két célnak is szolgálni, úgy hogy a P.-veket magasra készítjük ugyan, de egy alacsonyabba hagyott nyíláson az árvizet az elvágott területre szétömleni engedjük. L. még *Folyók szabályozása*.

**Párhuzamos** a. m. egyenközű (l. o.). A párhuzamosság jele  $\# \parallel$ .

**Párhuzamos erők középpontja**, l. *Erők összetétele és szétbontása*.

**Párhuzamos hangnemek** azok a dur és moll hangsorok, melyeknek ugyanazon előjegyzéseik vannak. C-dur párhuzamos hangneme a-moll, H-duré gisz-moll, Desz-duré b-moll.

**Párhuzamos helyek**, olyan helyek akár ugyanazon, akár több író szövegében, melyeknek mind az értelme, mind a kifejezése azonos, vagy legalább rokon. Fontosak a biblia tanulmányában és az összehasonlító irodalomtörténetben. A legtöbb bibliakiadásban meg is vannak jelölve (nálunk először Szenczi Molnár Albertnél).

**Párhuzamos kapcsolás**, l. *Egymásmellé kapcsolás*.

**Párhuzamos körök**, l. *Egyenközű körök és Parallelgörbék*.

**Párhuzamos menetek** keletkeznek, ha a zenei szerkesztésben két v. több szólam egyidőben ugyanazon irányban halad. Rossz P. a párhuzamos oktávák és a párhuzamos kvintek. Ezeket a zenei szerkesztésben gondosan ki kell kerülni. A mellékelt példában előbb (a) a basszus és az alt szólam között keletkezett rossz P., mert mindkét



szólam oktávákban megy h-ról c-re. Helyes kidolgozását a (b) példában láthatjuk, hol az alt szólamban kimaradt a h hang, helyette a basszussal ellenkező mozgásban haladt a szólam d-ről c-re. Párhuzamos ötömenetet a (c) példában figyelhetünk meg. A hibát úgy javíthatjuk ki (d), ha a felső szólamokat lefelé léptetjük. A rossz P.-et azért kell mellőznünk, mert ezek megbontják a zenei szerkesztés logikáját azzal, hogy a szólamok önállóságát, szabad, független mozgását veszélyeztetik.

**Párhuzamos öltés**, l. *Himzés*.

**Pari** (olasz) v. *paritás* a. m. egyenérték (l. o.). Az értékpapiroknak és érméknek forgalmi értéke a kereslet és kínálat folytán változó és így ez az értékpapírok névértékétől, illetve az érmék színarany értékétől eltérő. Azt az árfolyamot, mely a névértékkel egyező, *al pari* v. *P. árfolyamnak* nevezik; ha az árfolyam ennél magasabb, akkor az illető értékpapírnak v. érmének *ázsioja*, ha alacsonyabb, *diszászioja* van. Érmék paritása az az árfolyam, mely a színaranytartalom alapján a pénz verési adatai szerint állapíttatik meg. Ha a külföldi váltó árfolyama ezzel azonos, akkor P.-n áll. Különböző pénznemekről szóló váltók árfolyamai közt akkor áll fenn paritás, ha az idegen valutában fennálló tartozás v. követelés általuk ugyanolyan összeggel egyenlíthető ki.

**Pári**, nagyk. Tolna vm. tamási j.-ban, (1920) 1438 német lak.

**Paria**, félsziget Venezuela É.-i partjának K.-i végében. Trinidaddal a P.-i öblöt zárja körül, amélyből É.-nak a Bocas de Dragos, D.-nek a Boca de la Serpiente vezet ki. P. kristályos palákból áll.

**Pária.** Közel 3 milliónyi indiai autochton nép: *paraián*, *parian* néven, állítólag a tanul parai (dobszerű zeneszerszám) szóból, mert a P.-ák született muzsikuskok, mint a mi cigányaink. Egykor jobbak voltak ugyan, de akkor sem tartoztak a legalsóbb kasztba, sőt maguk tartózkodtak a más kasztbeliekkel való érintkezéstől, de szívesen csatlakoztak az európai utazókhoz tolmácsul, kíséretül. Ekkor támadt az a ferde fogalom, hogy a P. a legalsóbb szolgarend India népei között. Legnagyobb részük most kézműves, muzsikus vagy európaiak háztartásában szolgál.

**Páriakutya**, a sakáltól és az indiai farkastól származó kóborló kutya, amely főképen Törökországban és Dél-Oroszországban él nagyobb számban s a városokban hulladékkal táplálkozik.

**Parian** (ang., ejtsd: perrien), sárgás színű, mázatlan porcellánbiscuit, melyből Angolországban leginkább szobrokat készítenek. A sárgás színű, kissé áttetsző, zsírfényű P. a páriai márványhoz hasonlít, innen a neve is. L. *Carrara-porcellán*.

**Pária népek.** A pária (l. o.) fogalom nyomán alkotott néves, de elfogadott gyűjtőnév megvetett, elnyomott népek v. néposztályok jelölésére, melyet v. saját népük ítelt ilyen különleges szolgaságra s a velük való érintkezést megtiltotta, v. csak foglalkozásuk, életmódjuk által váltak olyanokká, hogy még gyermekeik sem választhatnak más formát. A népek hőskorában páriákká lettek a csatában gyáva, áruló fajbeliek, hadifoglyok, a meghódított országok őslakói, vagy a később bevándorolt alacsonyabb műveltségű, idegen hitű népek, pl. nálunk a cigányok. Legismertebb P.-ák voltak a görögök *helotái*, Dél-Indiában a legalacsonyabbrendű kasztok: vedákok, pubájok, Japánban a *jeták* és *hininek*, a szomáliaknál a *jiberek* és *midganok*. Szenegambia és Közép-Afrika számos népe keres és tart magának munkája elvégzésére ilyen tisztátalan rabszolgákat. A középkor folyamán Spanyol- és Franciaországban vallásos üldözéssel, faji viszályok közben alakultak P.-ek (*Cagots*, *Colliberts*, *Marans*, *Caqueaux*). Mai értelemben P. a néger faj Amerikában. V. ö. *Krause*, Die P. der Gegenwart (Leipzig 1903); *Schnitz*, Urgesch. d. Kultur; *Rochas* Les P. de France et de l'Espagne (Paris 1887).

**Parricidium** (lat.), l. *Parricidium*.

**Paricin**, C<sub>16</sub>H<sub>18</sub>N<sub>2</sub>O, a kina-növények egyik alkaloidája. Halványsárga, keserű ízű por. Víz kevéssé, benzol, éter, kloroform, szesz bőségesen oldja. Savakkal sószerű vegyületeket alkot.

**Paridae** (állat), l. *Cinegefélék*.

**Paridin** (növény), a *Paris quadrifolia* nevű mérges fű (l. *Paris*) bogyójában keletkező mérges keserű anyag, mely a növényből kivonva fénylő laposkára kristályosodik, vízben nehezen, alkoholban könnyen oldható.

**Pariérték**, l. *Egyenérték*.

**Parietales** (növény), a szabad szirmú kétszikűek sorozata. A viráglevelek csavarosan v. körben vannak elhelyezve, van csésze és párta, gyakran sok porzó és termőlevél, a magház domború v. lapos vackon, felső-közép-alsó állást; magkezdeményei többnyire a magház falain álló magléceken vannak, ritkán a fenéken. Magyuk olaj- v. keményítőtartalmú. A sok idetartozó család közül

megemlíthető: Dilleniaceae, Theaceae, Guttiferae, Dipterocarpaceae, Violaceae, Begoniaceae, stb.

**Parietális szem**, l. *Parietális szerv*.

**Parietális szerv** (*fejtetői* v. *parietális szem*), az agyvelő közbülső részének (dienecephalon) kitérőméréséből keletkezett hólyagalakú szerv, mely jól kifejlődött alakjában a fejtetőn, a bőr alatt foglal helyet. Hátdoldali részén lencsére emlékeztető megvastagodás észlelhető, a hólyag falának többi része a szem ideghártyájára (retina) emlékeztető szerkezetű, belsejét pedig a szem üvegtestéhez hasonló anyag tölti ki. A P.-et ma az alsóbbrendű gerinces állatoknál egykor működő fejtetői szem csenevész maradványának szokás tekinteni. A ma élő gerinceseknél a legjobban kifejlődve találjuk a P.-et a gyíkoknál (pl. *Hatteria*, *Lacerta*, *Anguis* stb.). Embriókorban sok gerinces állaton észlelhető a P.

**Parietaria** *Tourn.* (növény), az Urticaceae (Csalánfélék) család génusza; 7 faja közül egyesek forróövi, a többi mérsékelt vidéki. Többnyire szőrös, 1 éves v. évelő fűvek. A *P. officinalis* L. (falfű, fogolyfű, földi szappan, üvegfü) többéves. 4–10 dm. magas, levele nyeles, épszélű, 3 erű, felső oldala, ha lekopaszodott, üvegtényű. Virágcsomói váltakozva a levélhólyajokban állnak, a virág v. kétivarú, v. porzós, a porzók kihajlanak a lepelből. Termése fekete, fényes, a lepellet együtt hull le. Kertekben, nyirkos cserjésekben, csalitokban, házak körül (pl. Gellérthegy, Római fürdő) terem. Fűve officinális (herba parietariae). *Veszelszki* szerint a fogolynak kedves étele. Kehes jószágnak a porát adják be. Pora a sebet szárítja, gyuladástól megóvjá.

**Parieu** (ejtsd: pariö), *Marie Louis Pierre Félix Esquirou de*, francia államférfi és tudós, szül. Aurillacban 1815 ápr. 13., megh. 1893 ápr. 9. Ügyvéd volt s 1848. beválasztották a nemzetgyűlésbe, hol a mérsékelt köztársaságiakhoz tartozott. 1849 nov. — 1851 februárig közoktatásügyi miniszter volt. Az államcsíny után III. Napoleonhoz csatlakozott, ki őt az államtanács tagjává nevezte ki. 1870-ben az államtanács elnöke lett, 1876–85-ig a szenátusban foglalt helyet. Nevezetesebb művei: *Traité des impôts en France et à l'étranger* (1866–67, 4 köt., 2. kiad.); *Principes de la science politique* (1875, 2. kiad.); *Histoire de Gustave Adolphe, roi de Suède* (1875). P.-t a Magy. Tud. Akadémia 1876 jún. 8. külső tagjai közé választotta.

**Parificatio** (lat.), a telekbecslésnek egy neme, mely oly telkeknél nyer alkalmazást, amelyek hozadéka közvetlenül nem állapítható meg, pl. kerteknél, háztelkeknél stb. Ilyen telkek értéke t. i. egyenlőnek vétetik oly szomszédos és hasonló fekvésű telkekével, melyeknek hozadéka ismeretes v. becslés útján megállapítható.

**Pariglin**, l. *Parillin*.

**Parikia**, *Parosz* sziget (l. o.) fővárosa.

**Parillin** (*pariglin*, *salseparin*, *smilacin*), a szaponinhoz hasonló és a glikozidák csoportjába tartozó szénvegyület, amely a szárcsagyökérben (*Radix Sarsaparillae*) és a különféle *Smilax*-félések (Smilax officinalis, S. medica, S. syphilitica) gyökereiben található. Hígított sósavval v. kénsavval főzve cukor és parigenin képződik belőle.



**Parima**, 1. *P.* (*Sierra P.* v. *Parime*) régebben tágabb értelemben véve így nevezték az egész délamerikai gujánai *magasföldet*, amelyet 3 oldalról az Orinoko vesz körül, DNy.-on a Rio Negróig, K.-en az Essequibóig ér. Szűkebb értelemben véve *P.* ennek a magasföldnek a felső Orinokótól jobbra fekvő része, amely a Sierra Maraguakában 2508, a Duidában 2475 m. magasságot ér el. Ezen a helyen keresték régen El Doradót. — 2. *P.*, így nevezik Dél-Amerikában az Északi-Andok láncai közt levő magas pusztai medencéket, 1. *Andok*.

**Parinarium** *Aubl.* (*Ferolia* Barr., növ.), a Rosaceae család génusza; 35 faja többnyire forró-övi (Dél-Amerika, Afrika, Malakka, Szunda-szigetek, Ausztrália). Fák. Csaknem teljesen 2 üregű magházukból szilvaszerű csonthéjas termés fejlődik, többnyire 2 maggal és lisztes hússal. A nyugat-afrikai *P. excelsum* Sabine szilvája vékony húsu, kedves eledele a négernek, de Európába is kerül (angolul grey plum = szürke szilva). Vele együtt fordul elő a *P. macrophyllum* Sabine, melynek termése a gyömbérszilva (ang. ginger bread plum). A *P. mobola* Oliv.-nak a magva is ehető, fáját felhasználják. A *P. guianensis* *Aubl.* szolgáltatja az atlaszfát (*királyfa, márványfa, ficatínfa*); ez súlyos, kemény, sárgán és pirosan foltozott fa és Gujánának fontos kereskedelmi cikke.

**Pariñas** (ejtsd: —rinyasz), *Punta*, Piura perui provincia Ny.-i foka, D.-Amerika legnyugatibb helye.

**Páring**, hegység, 1. *Páreng*.

**Parini**, *Giuseppe*, olasz költő, szül. Bosisióban (Milano mellett) 1729 máj. 22., megh. Milanóban 1799 aug. 15. A papi pályára lépett s már fiatal korában feltűnt költeményeivel. *Darisbo Elidonio* és *Ripano Eupilano* álnéven jelentek meg szonettjei, episztolái és pásztorversei. Később szakítván korának úgynevezett arkádiai-költészetével, tanító-szatirisztikus irányú műveket írt, melyek közül legkiválóbb az *Il giorno c. műve*, mely több részben (II *Mattino* 1763., II *Mezzogiorno* 1765., II *Vespro* és *La Notte*, a két utóbbi halála után jelent meg, 1801.) a lombardiai nemesség renyhe életét ostorozza. Összes művei (Opere) hat kötetben Milanóban jelentek meg (1801—04). V. ö. M. *Scherillo*, Poesie di G. P. (Milano 1899); *Dumas*, P. sa vie, ses oeuvres, son temps (Paris 1878); *Carducci*, Studi su G. P. (Bologna 1903 és 1907).

**Parioli** (*Monti P.*), dombor Rómától É.-ra a Tevere balpartján; 1867 októberben pápai és garibaldista csapatok ütköztek meg mellette.

**Paripa**, 1. *Hátasló*.

**Paripás** (*Parabuty*), nagyk. Bács-Bodrog vm. hódsági j.-ban, (1910) 4073 német, szerb és magyar lak. (Tr. SzHSz.)

**Paripassu** (lat.) a. m. egyenlő lépéssel, egyenlően haladva, egyenlő módon.

**Pariroz** (a lat. *parere* szóból), *vívásban* a vágást v. döfést elhárítja, kivédi.

**Paris** (más néven *Alexandros*), a trójai háború mondájában szereplő hős, Priamos trójai királynak Hekabétól született fia. Születésekor anyja álmából a jósok azt jövendölték, hogy *P.* Trója pusztulását fogja okozni. Ezért szülei az

Ida-hegyen kiteszik a gyermeket, ki csodás úton életben maradván — sok más mondai hőshöz hasonlóan, v. ö. pl. Romulus, Kyros — pásztorok között nevelkedik. A csodaszép pásztorrá felszertült ifjúnak híre az istenekhez is eljut s mikor az *Eris almájáért* (1. *Eris*) versenyző istennők bírót keresnek, hogy ez eldöntse, ki a legszebb hármuk között, *P.*-hoz fordulnak. Az antik és modern irodalomban és művészetben egyaránt szereplő *P. ítélete* a fenséges komolyságú Herával és a dicsőségkoszorúzza Athenével szemben a bűbajos szépségű Aphroditének juttatja a szépségdíjat. Az istennő, ki *P.*-nak kedvező ítélet esetére a föld legszebb asszonyát ígérte jutalmul, teljesíti ígérteit s *P.* az ő segítségével megszökteti a spártai királynak, Menelaosnak feleségét. Ez a nőablás a *trójai háborúra* vezet (1. o.) s így tényleg *P.* idézi elő hazája romlását. A háborúban magában *P.* nem igen tünteti ki magát. Csak ritkán és kelleetlenül vesz részt a küzdelemben, végre Philoktetes kezétől elesik.

**Paris** (ejtsd: parí; a magyarban *Páris*-nak v. *Párizs*-nak mondják és írják; 1. a *mellékelt 2 térképet*), Franciaország fő- és a kontinens legnépesebb városa, a *P.*-i medence (1. o.) közepén, az Atlanti-océántól 168, a calaisi szorosától 154 km.-re a Szajna mindkét partján. Felszine dombos, Grenelle-nél tengerszín feletti magassága 25, Montmartre-on 128 m. Éghajlata enyhe, évi középhőmérséklete 10°0', a júliusi 18°3', a januári 2°3', szélső értékei —24° és +39°, évi csapadéka 200 napon 596 mm., hó ritkán esik. Területe 7802 hektár; házainak száma 83,000. A Szajna *P.* felett a Marnet, alatta az Oiset és az Austerlitz-hídnál a most beboltozott mederben folyó Bièvre veszi föl, szélessége a Pont-Neufnél 276, a Jenai-hídnál 138 m.; partjain domborok emelkednek. *P.* határában emelkednek Montrouge, Bicêtre, Villejuif, a chatilloni, meudoni és st. cloudi magaslatok, amelyek Ny.-on az elszigetelt Mont-Valérienben (136 m.) végződnek. Homokkörétegen épült, egy része alá van ásva és katakombák vannak alatta.

**Lakosság.** A XIII. sz.-ban 120,000 XIV. Lajos idejében 492,600, 1784-ben 660,000, 1856-ban 1.174,376, 1891-ben 2.447,957, 1912-ben 2.872,128 és 1921-ben 2.906,472 lakosa volt. Európának legsűrűbben lakott városa (1 hektáron 368 lak.). Szaporodását nagyrészt a bevándorlásnak köszöni, főbb népmozgalmi adatai: 1911-ben 31,611 házasságkötés, 2258 elválás, 55,521 születés (18·7%), akik közül 14,490 (26%) törvénytelen, 48,942 házasságkötés (17%). Lakóinak 1910-ben 8% a idegen, köztük 30,000 belga, 25,000 német, 22,000 olasz, 20,000 svájci, 12,000 angol és 6000 osztrák és magyar. Túlnyomó részben róm. kat., protestáns 50,000, evang. 40,000, zsidó 50,000. Közélelmezése mintaszerű, 10 nagy vásárcsarnoka, hús- és boresarnoka és hatalmas vágóhídja (La Villette) van. Vízművei Ménilmontant, Troyes, Cochepies, La Vigne és Verneuil-ből vízvezetékeken látják el kitűnő vízzel. Csatornahálózata felette kiterjedt és 2766 km. hosszú. A közvilágítás céljaira 9 gázműve és 6 villamos telepe van.

**Ipar**, *kereskedelem és közlekedés.* *P.*-ban az iparnak minden ágát űzik, ipari cikkeik finom iz-

lés jellemzi. 75,000 ipartelepe közel fél millió embert foglalkoztat. Főbb iparágai a nagyarányú finom kézműipar mellett: vas, lámpa, bronz, vegyészeti, szappan, porcellán, fayence, majolika, bőr, kaucsuk, gummi, nyomda, bútor, szőnyeg, kalap, cipő és ruházat. Műszer-, óra-, hangszer-, fegyver- és fémmű-ipara igen magas fokon áll. Elvezeti és fényűzési cikkek (illatszer, pipere, műbútor, csipke, kalap) műipara világhírű. Állami dohány-gyára, szőnyegszövő- és porcellán-gyárai híresek. Ipari cikkeinek nagy része kivitelre kerül és a nyerstermények behozatalával együtt hatalmas kereskedelme van. Az évente behozott és kivitt árúk összértéke közel 1 milliárd frank. Kiviteli áru: selyem és divatcikkek, művirág, cukor, keztyű, nemesfém-tárgyak, játékarú és fényűzési cikkek stb. Nagyarányú városi árúháza: a Louvre, Printemps és a Bon-Marché világhírűek. Közlekedése jól szervezett, vasutai sugárszerűen az ország minden része felé elágaznak, 9 pályaudvarán nagyvasutai 1912-ben 104 millió érkező és 101 millió távozó utas forgalmát bonyolították le, árú 838 millió t.érkezett, míg elszállításra 1637 millió tonna került. A városi és a pályaudvarok közötti nagy személyforgalmat nagyrészt a Ceinture de P. körvasút bonyolítja le. Emellett a Szajná, a csatornákon is nagy az árú- és személyforgalom (közel 50.000 érkező hajó). Földalatti villamosa: a Métropolitain hálózata 60 km., a Place de la République és a Belleville magaslat között kötélpályán síkló jár, az erődítési övön belül körvasút vonul. Főbb pénzügyintézetei a Banque de France, a Banque de P., a Crédit industriel et commercial, a Clearing-intézet, a tőzsde és az állami takarékpénztár.

**Közigazgatás.** P. 20 kerületre oszlik, a város élén állanak a Préfet de la Seine és a Préfet de la Police, akiket a kerületek élén álló polgármesterekkel együtt a köztársaság elnöke nevez ki. A városi tanács 3—3 évenként választott 80 tagból áll. Költségvetése 1911-ben 381 millió fr. bevételt és 379 milló fr. kiadást tüntet fel. Közadóssága 2724 millió frank. P. a köztársaság elnökének, a törvényhozás házáinak, a vezető állami és katonai hatóságoknak, a P.-i érseknek, a legfőbb bíróságnak székhelye, az ország művészi és szellemi életének kifejezett középpontja.

**Utcák, terek, parkok.** P.-ban az utcák célszerű elrendezése folytán könnyű a tájékozódás. A Szajna két egyenlőtlen részre osztja, az É.-i a nagyobbik, a D.-i a Szajna-szigeti Cité-vel a kisebbik. Legrégibb része a Cité a Szajna-szigeten (Ile de la Cité). Balparti részén van a tudományos intézetek legtöbbsége és a Sorbonne is, valamint a Quartier latin. St.-Germain negyedben a közigazgatási és követségi épületek vannak, itt laknak az ország régi arisztokrata családjai is. A jobbparti újkori rész 14 arrondissementjével az üzleti élet színhelye, nagy boulevardok, sétahelyek, parkok díszítik, itt van a Banque de France, a tőzsde, a kereskedelem és pénzügyintézetek legnagyobbjai, a műgyűjtemények, nemzeti könyvtár, városháza, az államfő palotája. Az iparnak is itt van a székhelye. Passy, Auteuil, Muette és Ranelagh villanegyedek. P.-nak 38 hidja van, a legnevezetesebbek: Pont-d'Aus-

terlitz 6 ívvel (1807), St.-Louis (1861), Sully (1874), la-Tournelle (1614), Notre Dame és a Pont-au-Change, amelyről már 1141. megemlékeznek okiratok (1858. újjáépült), Solferino, Jéna, Concorde, Point-du-Jour. Egykori szűk utcái 1860 óta nagyrészt eltűntek. P. útvonalainak hossza 1911. 1011 km. Legszebb útvonalai a Rue-de-Rivoli (3 km.), Ny.-i részén árkádok házákkal, szép üzletekkel, folytatása a Rue-St.-Antoine, amely a Concorde-teret köti össze a Place-de-la-Bastille-lal. A Vendôme-térről a Tuileriákig vezet a Rue-Castiglione, az operához pedig a Rue-de-la-Paix. Egyéb fő útvonalai: St.-Honoré, Royale, Faubourg, Avenue-de-l'Opéra, Champs-Élysées (2 km.), Montmartre, Lafayette (3 km.), Sèvres, Temple, St.-Denis. P. szépségét nagyban emelik terei; van 160 tere és parkja. Legjelentékenyebb terei: a Place-de-l'Étoile, nevét az Arc-de-Triomphe-től küllök alakjában szétágazó 12 sugárúttól nyerte, a Bastille, nagy köralakú tér, amelyet 1803. Napoleon kezdett építtetni, itt áll a Colonne-de-Juillet, a Châtelet-téren van a győzelmi kút, a Clichy-téren védelmezte 1814 márc. 30. Moncey marsall P.-t a szövetségesek ellen. A Concorde Európa egyik legszebb tere a luxuri obeliszkkal, 8 francia város szobrával, a Denfert-Rochereau-n áll a belforti oroszlán szobra, az egykori Grève-tér, a mai Hôtel-de-la-Ville-tér; a Malesherbes szép parkkal és szökőkutakkal, a Nation Szt. Lajos és Fülöp Ágost emlékével, Parois-Notre-Dame Nagy Károly óriási szobrával, a République a köztársaság szobrával, a Trocadéro, amelyről 48 m. széles lépcsők vezetnek le a Jéna-hídhöz, a Vendôme-tér a Vendôme-oszloppal. A Mars-mezőn áll az Eiffel-torony. Parkjai közül a leghatalmasabb a parkszerű Bois de Boulogne (848 hektár) P. Ny.-i végében. Mesterséges tavak, vízesés, állat- és növénykert, vadászati és halászati múzeum van benne, szélén vannak Longchamp és Auteuil lóversenyterek is. A Bois de Vincennes (934 hektár) P. K.-i végében van, szintén erdő volt, amelyet 1866. parkoztak. Ebben van az erdészeti múzeum. Buttes, Chaumont, Montsouris a város szélén lévő nagy parkok, míg benn a Tuileriák (1665) kertjei, a Trocadéro- és Monceau-parkok a legszebbek. Kiválóbb emlékművei a már említettek kivül: az Arc-de-Triomphe, a római Titusz-kapu, Napoleont dicsőítő győzelmi faragványokkal, az Arc-de-Triomphe-de-Carroussel, a Porte-St.-Denis és St.-Martin, Shakespere, Berlioz, Ney, Diderot, Lamartine, Danton stb. szobrai. P.-ban mintegy 70 szökőkút és közel 500 szobor és emlékmű van.

**Egyházi épületekben** P. felette gazdag. Legrégibb a XI. sz. elejéről való román ízlésű St.-Germain-des-Prés, belsejében Flandrin falfestményeivel. Legkiválóbb gót épülete a Notre-Dame székesegyház, amelyet 1182. szenteltek fel, remek homlokzattal, az igazságügyi palota felőli udvarán van a St.-Chapelle (1242—47.), ez Szt. Lajos alatt épült, később restaurálták. XV. sz.-beli templomai: St.-Gervais, St.-Laurent, St.-Nicolas-des-Champs és a St.-Germain-l'Auxerrois, amelyet már a IX. sz.-ban a normannok leromboltak, de később újjáépült, ennek

a harangjai adták a jelet a Bertalan-éjen a hugenották legyilkolására. A Panthéon-téren a St.-Etienne-du-Mont (1517) Szt. Genovéva sírjával, az Eustache (1532—1641) Colbert síremlékével. Renaissance-korbeliek a kupolás St.-Joseph-des-Carmes. A protestánsok Oratoireja 1630. épült. A St.-Sulpice oszlopos homlokzattal és tornyokkal. 1670-ben tették le alapkövét a Hôtel-des-Invalides-nak (Bruant majd Hardouin-Mansart építeték), a kupola alatti nyílt kriptában nyugszik I. Napoleon, itt van Turenne, Vauban síremléke is. A régi St.-Geneviève-apátsági templom helyén épült a Panthéon (l. o.). A Madelaine (1800—1842.) külseje görög templomhoz hasonló. A Chapelle-Expiatoire alapkövét XVIII. Lajos tette le (1816), a Notre-Dame-de-Lorette régi bazilikaszzerű épület. III. Napoleon alatt épültek a gót St.-Jean-Baptiste, a bizánci ízlésű St.-Augustin, a római ízlésű St.-Ambroise és a renaissance Trinité. A köztársaság alatt keletkeztek Notre-Dame-d'Auteuil, a Montmartreon a Sacré-Coeur (1876—1910) román bizánci kupolás épület. 1903-ban szentelték fel a Notre-dame-de-Consolation-templomot, az 1897 máj. 4-iki bazárégés alkalmából elpusztultak emlékére. P.-nak 21 (400 hektár) temetője van, a legjelentékenyebb a Père-La-Chaise, Franciaország számos kiváló fiának művészi síremlékével, kiválóak még a Mont-Martreon s a Mont-Parnasse-on lévő állandó temetők is. 1889 óta krematóriumai is vannak.

*Világi épületek.* Római-korbeli emlékei a Constantius Chlorus idejéből való Palais-des-Thermes, maradványai a Hôtel-de-Cluny kertjeiben vannak. K.-i részében 1870. az Arènes-de-la-rue-Monge romjaira bukkantak, területé kb. 20,000 m<sup>2</sup>. A XIV. és a XV. sz. épült a Bastille, amelyet a nagy forradalomban leromboltak, a Louvre, a Palais-de-Justice, a régi városháza, a nagy és a kis Châtelet (l. o.). A XV. sz. magánépületeiből csak kevés maradt meg, a Rue-Vieille-du-Temple és a Rue-des-Francis-Bourgeois összeszögellésénél lévő kis torony, a Tour-de-Jean-sans-Peur, a Hôtel-de-Cluny e korbeliek. A renaissance idejébe esnek: a Louvre (l. o.) teljes befejezése és a Tuileriák (l. o.) felépítése. A XV—XVI. sz.-ból fennmaradtak a Musée-Carnavalet, a Maison-François-Premier. Érdekesekek a IV. Henrik-korabeli épületek az egykori Palais-Tournelles helyén. A Palais du Luxembourg, a Szajna partján, a szenátus székháza; Richelieu volt megalapítója a Palais-Royalnak (l. o.) és a Sorbonnenak (l. o.), a Bibliothèque National XIII. Lajos-korabeli, XIV. Lajos alatt épült az obszervatórium. A XVIII. sz. palotái közül a legszebbek az Élysée, az egykori Palais-Bourbon (1807), a tőzsde, III. Napoleon kiépíttette a Louvret és a Tuileriákat, a Palais-de-Justice, 1855. épült föl a Palais-de-l'Industrie. 1874-ben fejezték be (1864. Charles Garnier tervezte) a nagy operát. A Palais-de-Trocadero, a Hôtel-Dieu, az École-de-Médecine, az École-de-Pharmacie, az Arts-et-Manufactures, a Hôtel-des-Portes újabb épületek. Az 1889-iki világiállítás alkalmával is számos újabb középület készült el, 1900. épült az Eiffel-torony (l. o.), az új Orléansi pályaudvar, újjáépült a Gare-de-Lyon, az állami számvevőszék palotája.

1910-ben keletkezett az I. Albert monacoi fejedelem alapította oceanografiai intézet palotája, az új ipariskola és számos elsőrangú szálloda.

*Kulturális intézményei.* A Sorbonneban (l. o.) lévő Université de P. 1898 óta összesíti magában a különböző fakultásokat. 1912—13-ban 17,556 hallgatója volt. Fakultásai a protestáns teológiai, jogi, orvosi és gyógyszerészeti, matematikai és természettudományi, filozófiai, filológiai és történelmi. Az egyetemi könyvtár állománya 600,000 kötet. Kiválóbb főiskolái még a Collège-de-France (1529. alap.), az École-Pratiques-des-hautes-Études, az École-National-des-Chartes (okirattani), az államtudománytani, az École-National-des-Ponts-et-des-Chaussées (1747) út- és hidépítő mérnökök részére, École-supérieure-des-mines a bányászok, és az Institut-National-Agronomique mezőgazdák részére, az École-centrale-des-Arts-et-des-Manufactures (felsőbb ipariskola), École-Politechnique, ez a katonailag szervezett műegyetem, az École-spéciale-d'Architecture, műépítésszek számára, a Conservatoire National de Musique, zeneművészeti főiskola. A Louvre-ral kapcsolatban van az archeologiai iskola. A Jardin-des-Plantesban van a természetrajzi iskola. Említendőek még az École-supérieure-d'Électricité, École-Nationale-des-Beaus-Arts (szépművészeti akadémia), École-Coloniale és az École-Commerciale. Könyvtárai közül a legnagyobb a Bibliothèque National (3 $\frac{1}{2}$  millió kötet, 800,000 térkép, 111,000 drb. kézirat, 2·7 millió rézmetszet és  $\frac{1}{2}$  millió érem). Értékes műveket tartalmaznak a Mazarine (1643) könyvtár (300,000 drb.), a St.-Geneviève (250,000), a Bibliothèque-de-l'Arсенal. P. történetére vonatkozólag külön városi könyvtár van. A közép- és alsófokú iskoláit illetőleg P.-nak 13 liceuma, 4 collegiuma, 5 felsőbb leányiskolája van. A népoktatás ingyenes (1882 óta), van 220 gyermekkertje, 1200 elemi, 77 továbbképző iskolája. Külön tanító- és tanítónőképzői is vannak.

*Muzeumok és tudományos egyesületek.* Legkiválóbb és legnagyobb gyűjteményei a Louvre, a Louvre-palotában. Osztályai egyiptomi, görög, római és egyéb régiségek, a keleti régészeti gyűjtemény, képek és rézmetszetek, újabb szoborművek, közép- és renaissance-korbeli műtárgyak, tengerészeti és néprajzi gyűjtemények. Legkiválóbb kincsei a milói Vénusz, a római császárok szobrai, Michel Angelo foglyai, a Borghesei vívó, a Diana a szarvas-tehénél. Képtára több mint 3000 drb.-ból áll; legértékesebbek: Lionardo da Vinci Mona Lisa képe, valamint Murillo, Raffael, Paolo Veronese, Tizian, Rubens, Rembrandt stb. remekművei. A Luxembourg-palotában modern képek és szobrok gyűjteménye van. A Musée-Carnavalet csak P. város történetére vonatkozó dolgokat tartalmaz. Egyéb kiváló muzeumai még: Musée-des-Thermes-et-de-Cluny, a Hôtel-Clunyben (római régiségek, műtárgyak, közép- és renaissance-korbeli bútorok), a Musée-de-Sculpture, a Musée-ethnographique, a Musée-d'Artillerie a Hôtel-des-Invalidesban gazdag fegyver- és harcászati muzeum, a Musée-Pédagogique, Paléographique, az Archives-National, a Guimet ókori és keleti





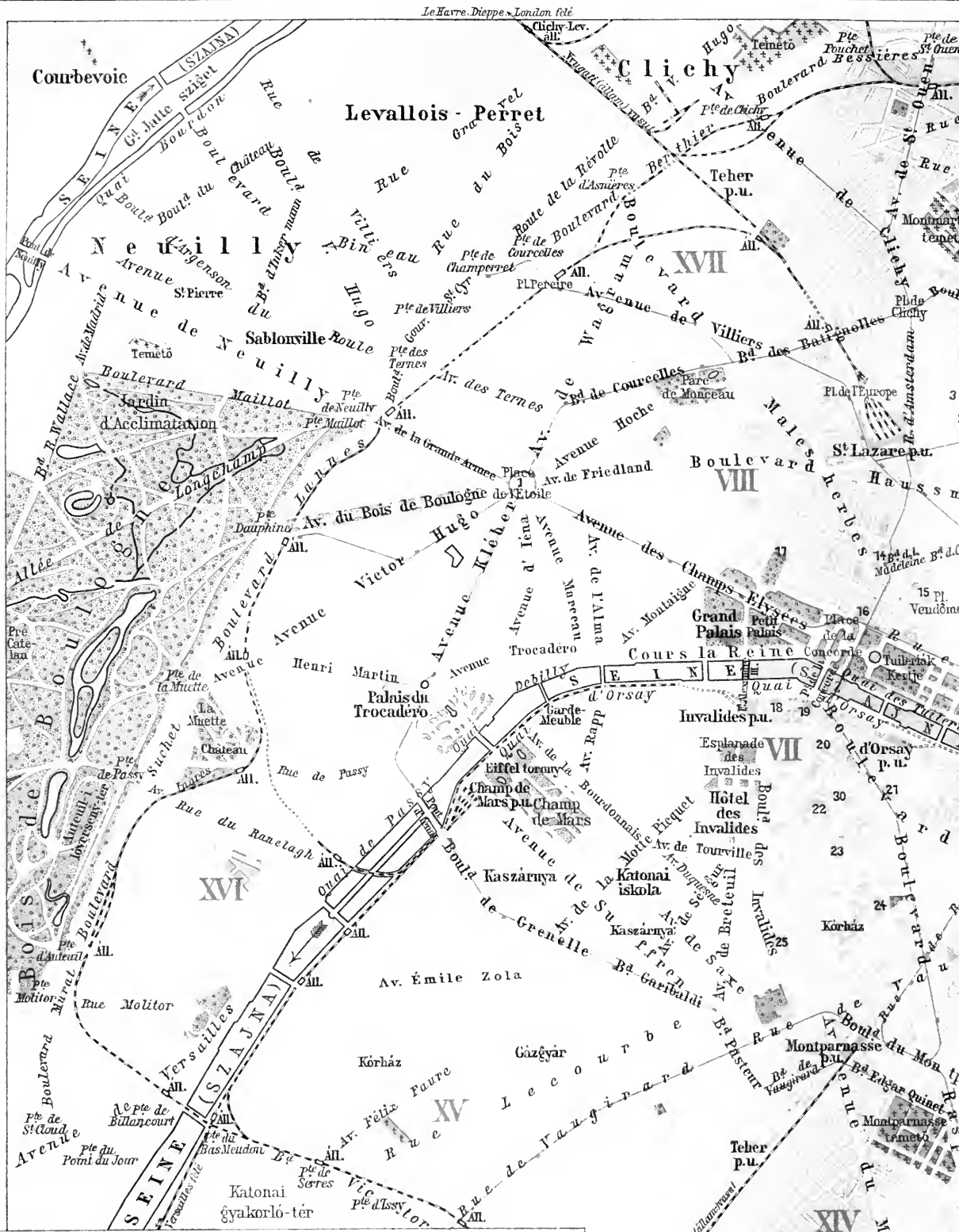

Mérték 1:45.000

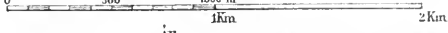

**Vasut**

**Metropolitain és Nord-Sud vasut**

- |                               |                                 |                                |
|-------------------------------|---------------------------------|--------------------------------|
| 1 Diodor (Arc de Triomphe)    | 15 Igazságügyi minisztérium     | 30 Közoktatásiügyi miniszt.    |
| 2 Trinité templom             | 16 Tengerészeti "               | 31 St Germain des Prés templom |
| 3 Réjane színház              | 17 Elysée-palota                | 32 Pantheon                    |
| 4 Sacré-Coeur templom         | 18 Kültügyi minisztérium        | 33 Sorbonne (Egyetem)          |
| 5 Conservatoire des Arts et   | 19 Körszínház                   | 34 Notre-Dame székesegyház     |
| 6 Metiers (Spamür múzeum)     | 20 Hadügyi minisztérium         | 35 Morgue                      |
| 7 Théâtre Français            | 21 Köznunka "                   | 36 Igazságügyi palota          |
| 8 Pénzügyminisztérium         | 22 Földművelésügyi miniszt.     | 37 Rendőrfőnökség              |
| 9 Főposta és térvárda         | 23 Osztrák-magyar nagykövetség  | 38 Városháza                   |
| 10 Banque de France főépülete | 24 Bon-Marché áruház            | 39 Szt Jakab torony            |
| 11 Barze                      | 25 Gyarmatiügyi miniszt.        | 40 All. Lévillier              |
| 12 Közp. Városrendezési       | 26 Szépművészeti iskola         | 41 Carnavalet múzeum           |
| 13 Opera                      | 27 Institut                     | 42 Juliai oszlop               |
| 14 Madeleine templom          | 28 Luxembourg-palota (Szénátus) | 43 Légiórukt. a Katakombákba   |
|                               | 29 Odéon színház                | 44 Csillagvizsgáló             |











Mérték 1:130 000

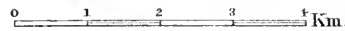

- - - - - Vasút  
 - - - - - elsőrendű  
 - - - - - másodrendű  
 - - - - - vízvezeték  
 utak

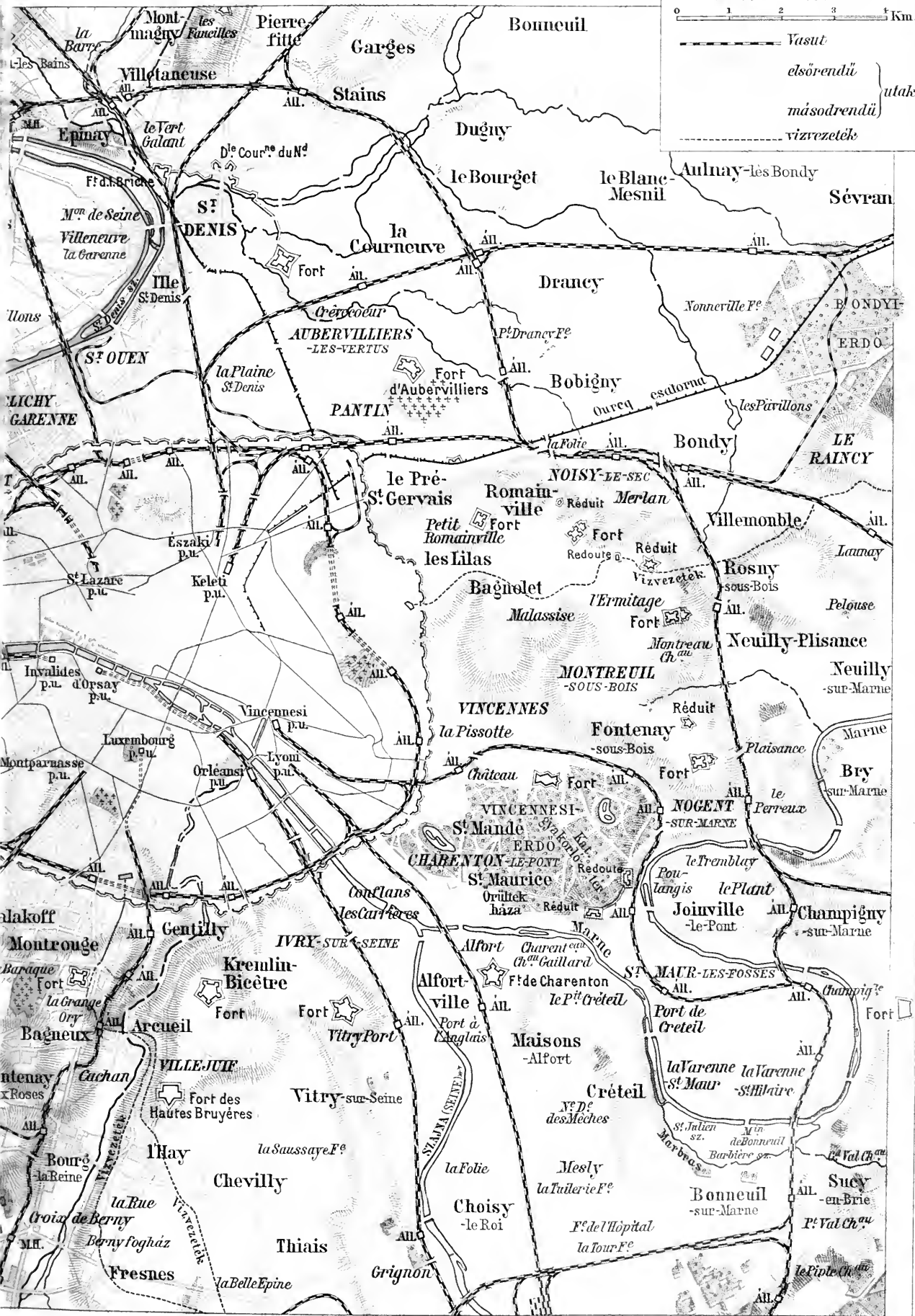

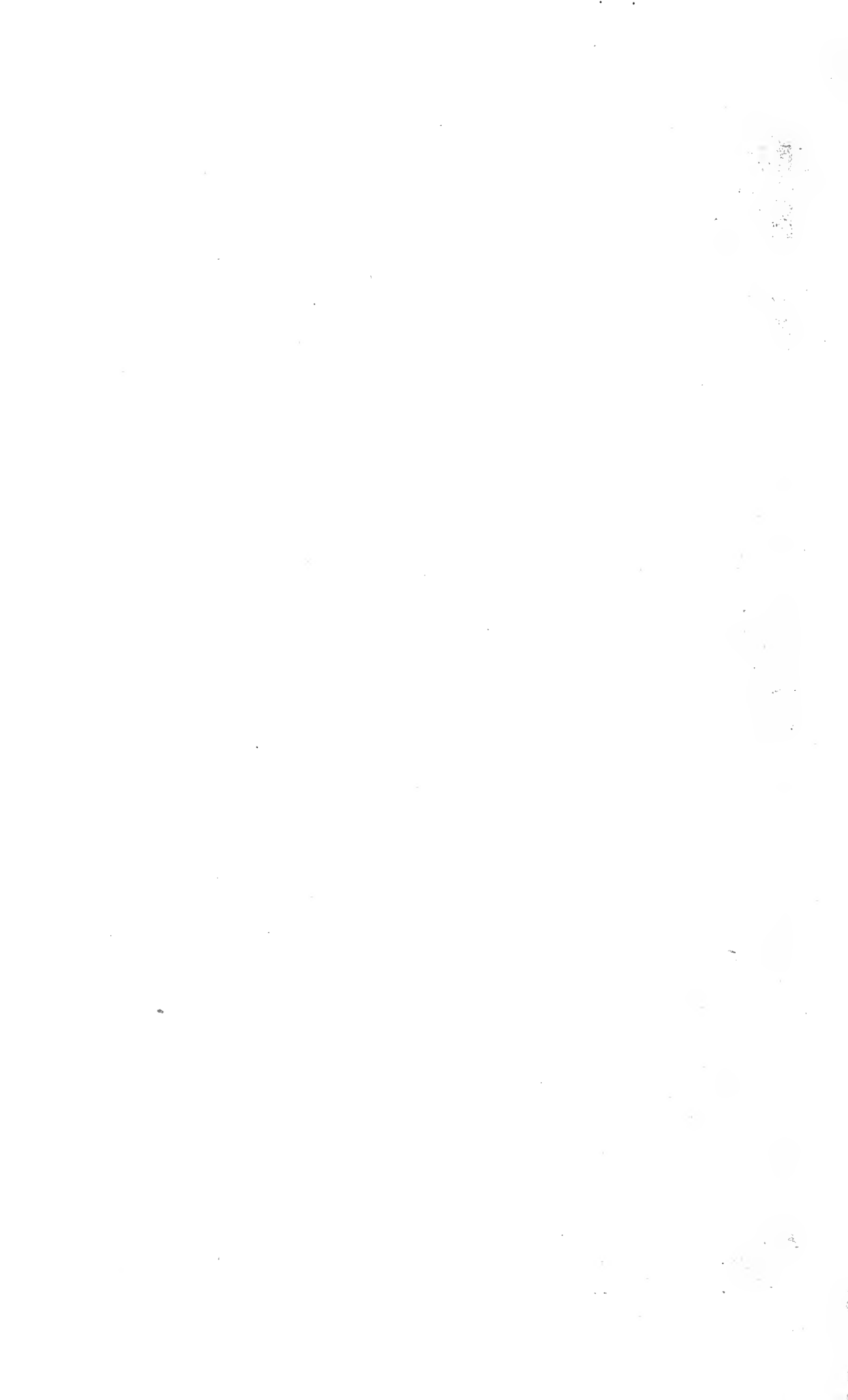

vallásokra vonatkozó és művelődéstörténeti emlékekkel stb. Az évenkénti műkiállítások közül a Salon művészeti esemény; a Galerie Petit kiállításai is magas színvonalúak. P.-nak számos tudományos egyesülete is van; első az Institut de France (l. *Akadémia*). Színházainak száma 52, számos kisebbrangú hangverseny- és mulatóhelyén kívül.

*Erődítményei.* P. 1840 előtt nyílt város volt, ekkor kezdték megerősíteni. Körfalain kívül a régebbi erődövet újabb erődövvvel bővítették. Az új erődítési vonalnak átmérője É.-ről D.-re 34, K.-ról Ny.-ra 45 km.; 1200 km<sup>2</sup> területet zár magába. Van 7 első-, 16 másodrangú erődje, 50 redoutja és több közbeeső védőműve.

*Címere.* A címerpajzs két vízszintes mezőre van osztva, a felső keskenyebb, kék mezőben liliomok, az alsó széles vörös mezőben ezüst hullámozó tengeren háromárbocos gálya. A címerpajzs felett a városfalat ábrázoló arany korona, fölötté egy szalagon «Fluctuat nec mergitur» (Hullámozik, de el nem merül) jelszó, a címerpajzsot alul babér- és tölgykoszorú fogja körül, melyen a becsület-rend függ.

*Története.* P. helyén a római hódítás előtt a *Parisii* kelta törzsnek *Lutuhez*i nevű városa állott a Szajna szigetén (a későbbi *Cité*). A római hódítás után *Lutetia Parisiorum* lett a neve, a császári korban pedig *Civitas Parisiorum*, vagy röviden *Parisii*. Constantius Chlorus császár a Szajna balpartján palotát építtetett. A népvándorlás idején 451. a hunnok ostromolták. 486-ban Klodvig frank király foglalta el és székvárosává tette. Utóda alatt *Neustria* (l. o.) frank ország fővárosa volt. A IX. században négy ízben fosztották ki a normannok, de 885—886. *Odo*, P.-i gróf hősiességgel megvédte. *Capet Hugó* trónralépése óta 987. Franciaországnak végleges fővárosa lett. II. Fülöp Ágost (1180—1223) alatt P. már kiterjedt a Szajna mindkét partjára és körülbelül 100,000 lakosa volt. Ekkor épült a régi *Louvre*-torony is és a *Notre-Dame* székesegyház a szigeten. Európai nevezetességre tett szert P. 1200 körül alapított egyeteme (*Sorbonne*, l. o.) által. IX. Szent Lajos (1226—70.) építtette a régi királyi palota (Palais de Justice) udvarán a *Sainte-Chapelle*t, a gót művészet remekét. IV. Fülöp (1285—1314.) P.-ba helyezte a legfelsőbb törvényszéket (parlament) és 1302 óta az országos rendi gyűléseket (*États généraux*) is többnyire itt tartották. A százéves angol-francia háború folyamán a nyomasztó adók miatt 1356. P.-ban felkelés támadt Etienne *Marcel* (l. o.) vezetése alatt, melyet csak 1358. tudott leverni Károly dauphin. Ő építtette aztán, mint V. Károly 1369. a Bastille-erődöt a P.-i nép fékentartására. 1418-ban új felkelés támadt P.-ban az Armagnac-párt ellen s a győztes burgundi párt 1420. átadta P.-t az angoloknak. 1429-ben hasztalanul ostromolta *Jeanne d'Arc* (az Orléanski Szűz) s csak 1436-ban foglalta vissza *Dunois* VII. Károly számára. I. *Ferenc* (1515—47.) alatt P. már a francia tudomány és művészet középpontja volt. A véres vallásháborúk alatt P. népe a katolikus párthoz tartozott s falai közt folyt le 1572 aug. 24-ike éjjelén a *P.-i vérmenyegző* (Bertalan-éj). P. ezután

a kat. liga legerősebb támasza lett s 1588. III. Henrik ellen nyíltan fellázadt. Ennek utódát, a hugenotta IV. *Henriket* is csak akkor ismerte el, amikor az 1593. a kat. hitre tért (*P. megégy mészét!*). IV. Henrik újabb építkezésekkel díszítette P.-t (Tuileriák, Place Royal, Pont Neuf). 1622-ben érseki székhely lett P. Richelieu építtette az egyetem és a francia akadémia új épületeit, 1629. pedig a saját palotáját (a későbbi *Palais Royal*). XIV. Lajos kiskorúsága alatt 1648—52. a *Fronde*-mozgalom (l. o.) színhelye volt P. Bár XIV. Lajos 1672. Versaillesba tette át székhelyét, P. fejlődésének ez nem ártott.

Az 1789-iki forradalom kitörésével kezdődött P.-nak egész Franciaország sorsát intéző szerepe. A *Bastille* bevétel (1789 jul. 14.) a nemzetgyűlésnek és királynak P.-ba hozatala (okt. 5.) a P.-i nép műve volt. A jakobinusoktól szervezett P.-i nép buktatta meg 1792 aug. 10. a Tuileriák megrohanásával a királyságot s ettől kezdve a rémuralom bukásáig (1794 jul.) elhatározó befolyással volt a konvent működésére. A P.-i községtanács volt a rémuralom idejében az egész ország sorsának intézője. A P.-i nép utolsó felkelését *Bonaparte Napoleon* verte le 1795 okt. 5., ki azután mint első konzul és császár P.-t értékes hadiszákmányaival (képek, szobrok) és nagyszerű épületekkel gazdagította, hogy világbirodalmának méltó székhelyévé tegye.

Mikor a lipcsei csata után a szövetségesek 1814. Franciaországba törtek, P. elfoglalásával akarták Napoleon hatalmát teljesen megtörni. A *Montmartre* magaslat megrohanása és elfoglalása 1814 márc. 30. volt e hadjárat utolsó csatája. A következő napon (márc. 31.) vonult be III. Frigyes Vilmos porosz király és I. Sándor orosz cár P.-ba s itt kötötték meg 1814 ápr. 30. az új királlyal, XVIII. Lajossal az *első P.-i békét* (l. o.). De már 1815 márc. 20. az Elba szigetről visszatért Napoleont fogadta nagy lelkesedéssel P. lakossága. A waterlooi csata után három hétre (jul. 7.) ismét porosz és angol seregek szállották meg P.-t. XVIII. Lajos is visszatért és nov. 20. megkötötte a szövetségesekkel a *második P.-i békét* (l. o.). — A restauráció után újra felvirágozott P. s az 1830 jul. 27—29-iki forradalom által megint magához ragadta Franciaország sorsának intézését. Lajos Fülöp (1830—48.) uralkodása alatt P. még nagyobb lett. 1840-ben kezdték meg a hatalmas övfal és erődítések építését, melyek által P. a világ egyik legnagyobb erőssége lett. — Az 1848 febr. 24-iki forradalom ismét P.-ra irányította a világ figyelmét s az itt kitört forradalom egész Európát megrázkódtatta. 1848 jun. 23—26. véres munkásforradalom dúlt P. utcáin, melyet *Cavaignac* tábornok vert le. III. Napoleon császársága (1852—70) alatt új avenuek és boulevardok építése következtében egészen megváltozott a régi P. képe. Két világkiállítás (1855. és 1867.) mutatta meg a világnak P. fényét és Franciaország haladását. P. népe mindazáltal ellenszenvvel viseltetett a császársággal szemben s 1869. a legszélsőbb ellenzékiet választotta a képviselőházba. A sedani katasztrófa után két napra 1870. szept. 4. a P.-i nép követelésére mondotta ki a képviselőház III. Napoleon



letételét és proklamálta a ma is fennálló köztársaságot. Itt alakult meg aztán a *nemzeti védelem* kormánya, mely azonban a közelgő német seregek elől csakhamar elmenekült P.-ból. 1870 szept. 19. zárták körül a németek P. erődítményeit. 1871 jan. 28. megtörtént P. kapitulációja s márc. 1. 30,000 német katona bevonult P.-ba a Tuileriák kertjéig, de már márc. 3. kivonult onnan. A négy hónapi ostrom után még borzasztóbb csapás érte P.-t a *commune-lázadás* (l. o.) által. A versaillesi kormány és nemzetgyűlés reakciós viselkedésével elégedetlen P.-i nép a fegyveres nemzetőrség nagy részével együtt márc. 9. fellázadt és márc. 26. új községtanácsot (*commune*) választott és elszánt harcra készült a versaillesi kormány csapatai ellen. 1871 máj. 21. kezdődött P. újabb ostroma, melynek az erődöket megszálló németek is tanúi voltak. A kormány-csapatok behatoltak a városba s öt irányból törtek a városháza ellen, hol a *commune* székhelye volt. A *commune* hívei, látván az ellenállás sikertelenségét, agyonlőtték a «kezesek»-et és P.-t is pusztítani kezdték, aminek azonban véget vetett máj. 29. a forradalmárok leveretése.

A háborunak és a *commune-lázadásnak* pusztításait csakhamar kiheverte P., mely 1879. ismét a kormány és nemzetgyűlés székhelye lett. Az ipar és kereskedelem gyorsan fellendült, miről az 1878., 1889. és 1900-iki fényes világkiállítások tanuskodnak. Az 1914-iki világháború kitörése után, a német seregek győzelmes előnyomulásának hatása alatt, Poincaré elnök és a francia kormány 1914 szept. 2. elhagyta P.-t és ideiglenesen Bordeauxba tette át székhelyét, de miután a németeket a marnei csatában sikerült feltartóztatni, a kormány dec. 8. ismét visszatért. A világháború folyamán 1915-től 1918 augusztusig német Zeppelin-léghajók és repülőrajok gyakran bombázták a várost és rengeteg kárt okoztak; több száz halott és sebesült esett áldozatul. 1918 márc. 23-tól augusztusig titokzatosan elhelyezett messzehordó ágyúval 120 kilométer távolságból lődöztek a németek a várost; sok emberélet veszett el és egész utcasorok dültek romba. L. *Világháború*.

**Irodalom.** Du Camp, P. ses organes, ses fonctions et sa vie, 9. kiad., P. 1905; P. Géographie, administration, services publics, industrie et commerce etc., u. o. 1898; Dictionnaire de la France; Bazin, Les monuments de P., u. o. 1905; An nuire statistique de la ville de P.; Lanzac de Labori, P. sous Napoléon, u. o. 1905—10, 6 kötet; Flourins, Les fortifications de P., u. o. 1908; Des Cilleuls, L'administration parisienne sous la troisième République, u. o. 1910; G. Cain, Environs de P., u. o. 1911; v. ö. Meyer, Bädeker, Joanne P.-i utikönyveit. — P. történetét megírták: Lebenf, 1754—58, 15 köt., új kiad. 1863—75, 4 köt.; Dulaure, 1821, 7 köt.; Gabourd, 1863—65, 5 köt.; Robiquet, 1880—1904, 3 köt., IV. Henrikig; de Menorval, 1889—97, 3 köt., XIV. Lajos haláláig. P. város hivatalos kiadásában jelenik meg: Histoire générale de P., 1874—1906, 39 köt.; Aulard, Collection de documents relatifs à l'histoire de P., pendant la Révolution française, u. o. 1889—1903, 12 köt.; Lanzac de Labori, P. sous Napoléon, u. o. 1905; J. Arago, Histoire de P. moderne, u. o. 1867, 2 köt., 2. kiad.; Pesard, Nouveau dictionnaire historique de P., u. o. 1904. P. 1870—71-iki ostromára: Viollet-le-Duc, Mémoire sur la défense de P., 1872; Vinoy, Opérations de l'armée de P., 1872 és Siège de P., 1872; Duerot, La défense de P., 1875—78, 4 köt.; Sarcey, Le siège de P., 1872, 30. kiad.; magyarul Páris ostroma 3. kiad. 1915; Heyde u. Fröse, Geschichte der Belagerung von P., Berlin 1874—75, 3 köt.; Lehautcourt, Le siège de P., 1898—99, 3 köt. A *Commune-re* vonatkozó irodalmat l. o.

**Paris** (ejtsd: párrisz), a *texasi Lamar county fővárosa*, vasúti csomópont, (1910) 11,269 lak.

**Paris L., varjűszem** (nőv.) a Liliaceae (Lilliomfélék) család génusza; 6 faja európai és ázsiai, kúszó rhizomás fű. Egyszikű létükre 4 tagú virágszerkezettel és örvös levelekkel tűnnek ki. A rhizoma évenként föld feletti szárát fejleszt;

ezen vannak egymás fölött a 4-es v. több tagú levélörvök, a végén a zöld leplű virág 8—12 porzóval. Termésük bogyó v. húsos tok. Európában, hegy és dombvidéki árnyas erdőkben a *P. quadrifolia* L. (négy-levelű varjűszem, farkasszöllő, az *ábrát*), van elterjedve 15—45 cm. magas, levele elliptikus v. fordított tojásalakú, kihegyezett, 3 erősebb ere van, az erezet hálós, rendszeren 4-ével áll egy örvben. Leple maradó, sallangjai vízszintesen szétterülnek, a belsők sokkal keskenyebbek. Bogyója kékesfekete, 4 üregű. Mérges növény; a középkorban *solanum furiosum* (dühös csucorka) név alatt officinális volt. Mérges anyaga a *paridin* (l. o.).



Farkasszöllő, *b* ugyanaz öt levéllel, *c* a him, *e* a bogyó és hosszmetsete.

**Paris** (ejtsd: párrisz), 1. *Gaston*, a legkiválóbb román nyelvész Franciaországban, P. 2. fla, szül. Avenayben (Marne) 1839 aug. 9., megh. Cannesban 1903 márc. 5. A Collège de Franceon 1872 óta, mint atyja utóda tanított. 1873-ban Abel Paul Meyer társaságában megalapította a Romania c. folyóiratot, egyik főmunkatársa volt az akadémia kiadásában megjelenő Histoire littéraire de la France c. vállalatnak, nagy és alapvető munkásságot fejtett ki a középkori francia szövegek kritikai kiadása terén. Irodalomtörténeti tanulmányai közül önálló kötetekben megjelentek: Histoire poétique de Charlemagne (1865); La poésie du moyen-âge (6. kiad. 1906); Poèmes et légendes du moyen-âge (1900); Légendes du moyen-âge (2. kiad. 1904); La littérature française du moyen-âge (3. kiad. 1905); Esquisse historique de la littérature française au moyen-âge (1907); Mélanges linguistiques (1905); Mélanges de littérature (1910) stb. V. ö. *Nyrop*, G. P. (Kjopenhavn 1906).

2. *P. Paulin*, francia történész és nyelvész, szül. Avenayban 1800 márc. 25., megh. Párisban 1881 febr. 13. A Collège de Franceon 1853—72 az ófrancia nyelvet és irodalmat adta elő. Sokat dolgozott a Histoire littéraire de la France c. akadémiai vállalatba és több középkori szöveget rendezett sajtó alá. V. ö. *Gaston Paris*, P. P. (Histoire littéraire de la France 29. köt.).

**Parish** (ang., ejts: peris), egyházközség, Angliában a középkortól kezdve eredetileg tisztán egyházi szervezet, majd közigazgatási, péld. szegény- és iskolaügyi szövetkezés. — *P. council*

egyházközségi tanács, egyházközségek képviselői testülete.

**Parish-Alvars** (ejtsd: peris-ellvarsz), *Elias*, angol hárfaművész, zeneszerző, szül. West-Teignmouthban 1808 febr. 28., megh. Bécsben 1849 jan. 25. Hangversenykörútjain beutazta Európát és a Keletet. Hárfakompozíciói e hangszer irodalmának díszai. Kiemeljük közülök: Voyage d'un harpiste en Orient c. művét.

**Párisháza** (*Parížovce*), kisk. Liptó vm. németlipesei j.-ban, (1910) 149 szlovák lak. (Tr. Cs.-Sz.)

**Párisi béke. 1. 1763 febr. 10.** Franciaország és Spanyolország, másrészt Nagy-Britannia között. Főbb pontjai: Az angolok megkapják a spanyoloktól *Floridát* Észak-Amerikában és *Menorca* szigetét, a franciáktól pedig *Kanadát*, *Uj-Skóciát* és *Louisianának* a Mississippi-folyótól Keletre eső részét, azonkívül Grenada, Domingo, Saint-Vincent és Tabago szigeteket és Afrikában *Szenegambiát*. Spanyolország kárpótlásul a franciáktól Louisiana nyugati felét kapta.

— **2. 1814 ápr. 30.** az u. n. *első P.*, melyet a Napoleon ellen szövetségelt hatalmak XVIII. Lajos francia királlyal kötöttek. Eszerint Franciaország megtartja 1792 jan. 1-i határait, nem fizet a szövetségeseknek hadisarcot, sőt a Napoleontól elrabolt múkincseket is megtarthatja. A többi intézkedéseket l. *Bécsi kongresszus*. — **3. 1815 nov. 20.** az u. n. *második P.*, ugyancsak XVIII. Lajos és a waterlooi csata után Franciaországba nyomuló szövetségesek közt. E szerint Franciaország 1790. évi határai közé szoríttatik, 700 millió frank hadisarcot fizet öt év alatt s ezen időre eltartja a 17 francia várat megszálló 150 ezer főnyi szövetséges sereget, azonkívül vissza kell adnia az elrablott múkincseket. — **4. 1856 márc. 30., l. Párisi kongresszus.**

**Párisi biblia** néven ismeretes a bibliának az V. sz.-ból való nagybetűs (unciális) görög kézírata a párisi nemzeti könyvtárban. Tartalma: 209 lapon töredékek az ószövetségből és az egész új-szövetség. Efreem 23 szír traktátust írt a szöveg fölé (innen *Ephraemi Codex rescriptus* is) és azért nehezen olvasható.

**Párisi durvamészék** (geol.). A P. (calcaire grossier) a párisi medencében a középső eocént vagy parisien emeletet (azelőtt lutetien) képviselő 10—45 m. vastag rétegcsoport, amely homokos, glaukonitos, vagy márgás mészkőből áll. Ebben sok *Nummulites laevigatus*, igen sok kagyló és csiga fordul elő, köztük a hatalmas *Cerithium giganteum* (0.7 m. hosszúságra is megnő), *Crassatella ponderosa*, *Corbis lamellosa*, *Turritella carinifera* stb. Egyes rétegek telve vannak apró egysejtűek, nevezetesen *miliolinák* héjaival. Ezt kitűnő építőkönek fejtik.

**Párisi egyezmények.** Párisban a nemzetközi jog szempontjából fontos többrendbeli egyezmény jött létre. L. ezekre nézve a következő címszavakat: *Duna, Egészségügyi egyezmények, Leánykereskedés, Pornográfia, Suez-csatorna, Szerzői jog, Tengeralatti kábelek.*

**Parisien** (fleuret) a. m. vívótör.

**Parisienne** (franc., ejtsd: párizienn), l. Delavigne népszerű költeménye, melyben a juliusi forradalmat dicsőíti, első sora: Peuple français, peuple

des braves. 2. Egy írásfajta megjelölésére szolgáló nyomdai műszó. 3. Kis mintázatú, gyakran arany v. ezüstszállal átszőtt selyemszövet 4. Kétkerekű elegáns kocsi.

**Párisi fehér**, finoman megőrölt mészpát. Fehér festéknek használják.

**Párisi gazdasági konferencia**, 1916 márc. 26—28. és jún. 14—17. közt az entente-hatalmak és szövetségeseik, Olaszország, Japán, Portugália, Szerbia és Belgium tanácskozása, amelyen a közép-európai hatalmak elleni gazdasági háború föltételeit és módjait állapították meg.

**Párisi gróf**, l. *Lajos*, 37.

**Parisii**, kelta néptörzs a Sequana (Szajna) mindkét partján Gallia Lugdunensisben. Fővárosa Lutetia Parisiorum volt, a mai Paris (l. o.).

**Párisi idő**, más szóval *nyugateurópai idő*, mely időszámítás Franciaországban, Belgiumban, Nagy-Britanniában és Spanyolországban érvényes és azonos a greenwichi délkörnek megfelelő idővel. A közép-európai idővel szemben a vasúti óra ezen országokban *egy órát* késik.

**Párisi kék**, tulajdonképen ferrieroocianidból (l. *Berlini kék*) álló festék, kereskedésben hosszukás négyszögletes darabokban fordul elő, *kémiai kék*-nek is nevezik. Az alumíniumoxiddal kevert P.-et *ásványi kék*-nek hívják. Meglehetősen magas ára miatt gipsszel, sülypáttal stb. hamisítani szokták.

**Párisi kongresszus** 1856 febr. 26.—márc. 30. A *krimi* háborút (l. o.) befejező béke feltételeit állapította meg s más egyéb nemzetközi érvényű határozatokat hozott. Elnöke *Walewski* gróf (I. Napoleon természetes fia) mint Franciaország képviselője volt. Nevezetesebb tagjai: Clarendon lord (Nagy-Britannia), Buol gróf (Ausztria), Orlov herceg (Oroszország), Ali pasa (Törökország), Cavour gróf (Szárdínia) és Manteuffel (Poroszország). Az 1856 márc. 30. aláírt béke értelmében a szövetségesek visszaadják Oroszországnak *Szebasztopolt*, Oroszország viszont *Karsz* várát adta vissza Törökországnak és lemondott Besszarábiának déli szegélyéről a Duna torkolatának balpartján. A Fekete-tenger megnyílik az összes hatalmak kereskedelmi hajói számára, de hadihajók nem mehetnek be. Oroszország és Törökország tarthatnak 10—10 partvédő kis hajót, de hadi kikötőt vagy arsenált építeniök tilos. Moldva, Oláhország és Szerbia a szultán felségjogainak fentartásával a szerződő hatalmak védnöksége alá jutnak. A szultán kötelezi magát, hogy keresztény alattvalóinak egyenlő jogokat ad. Az Al-Dunán való hajózás szabad lett, s a hozott határozatok végrehajtását egy nemzetközi *Duna-bizottság* ellenőrzi. Még a tengerjogra vonatkozólag hoztak néhány humánus rendelkezést.

**Párisi lakk**, a. m. karminlakk, l. *Festéklakk*.

**Párisi medence**, a geológiában így nevezik Franciaország É.-i részében a Szajna vízterületének azt a lapos tányérforma mélyedményét, melynek közepét harmadkorbeli, széleit kréta-, majd pedig jurakorbeli lerakódások alkotják. Nevét Páristól kapta, mely közepét foglalja el.

**Párisi sárga.** Mesterséges festék, amely ólom-szulfáttal, gipsszel v. bárium-szulfáttal elegyít-

tett ólomkromáttól áll. Hígított savakban oldhatatlan, mérges.

**Párisi szerződés, 1. Párisi kongresszus.**

**Parisit** (ásv.), hegyes romboéderek, gyakran ikerkristályok. A P. egy irányban kitűnően hasad; viaszsárga, barnássárga v. kissé vöröses, karca sárgásfehér; a hasadási lapon gyöngyházfényű, máskülönben üvegfényű; élein áttetsző. A cériumfémeknek és a kalciumnak fluortartalmú kettős karbonátja  $(RF)_2Ca(CO_3)_2$ , ahol

R=Ce, La, Di.

A Muzovölgy smaragdbányáiban Colombiában, Narsarsuk mellett Grönlandban, Montanában és a Kystimi aranyosókban az Uralban fordul elő.

**Párisi tengerjogi nyilatkozat.** Régebben a hajót és rakományát egyaránt el lehetett a tengeri háborúban kobozni, ha akár egyik, akár a másik ellenséges tulajdonban állott (confiscantur ex rebus naves et ex navibus res). Idők folytán a zsákmányjogra vonatkozó fenti szabály módosult. Elsősorban az angol rendszert fogadták el, amely szerint a semleges hajó és a semleges rakomány mentes a zsákmányjog gyakorlása alól, a semleges hajón levő ellenséges rakomány pedig a zsákmányjog alá esik (frei Schiff, unfrei Gut — unfrei Schiff, frei Gut). A semleges hajóknak tehát el kellett tűrniök, hogy tengeri háború idején feltartóztassák és átvizsgálják őket. Ez ellen elsősorban Hollandia, majd a fegyveres neutralitás (1780) lépett fel s azt a rendszert tartotta helyesnek, amely szerint az ellenséges lobogó alatt levő semleges rakomány is zsákmányjog alá esik, de a semleges lobogó megvédi az ellenséges rakományt a zsákmányjog alkalmazásától (frei Schiff, frei Gut — unfrei Schiff, unfrei Gut). Franciaország ezzel szemben a legtovább ragaszkodott ahhoz az állásponthoz, hogy a semleges hajót is el lehet kobozni, ha az ellenséges rakományt visz (unfrei Gut, unfrei Schiff). A krími háború után az 1856. ápr. 16. kötött P. a zsákmányjogra két tételt állított fel. Az 1. tétel ugyanazt mondja, mint a frei Schiff, frei Gut szabálya, a 2. tétel pedig egyezik az unfrei Schiff, frei Gut szabályával. Semleges hajón levő ellenséges árút — a hadi dugárú kivételével — tehát nem lehet elkobozni, s azt a semleges árút sem lehet — a hadi dugárú (l. o.) kivételével — elkobozni, amely ellenséges hajón van. A kalózkodást a P. eltörölte. Végül a tengerzár (blokád) azt a szabályt állította fel a P., hogy a tengerzár jogilag csak akkor hatályos, ha tényleges (effektiv), azaz olyan haderő alkalmazza a tengerzár, amely képes megakadályozni a tengerzár alá vett parttal a közlekedést. A P.-t Poroszország, Ausztria-Magyarország, Franciaország, Nagybritannia, Oroszország, Szardínia és a Török birodalom fogadták el, de oly államok is alkalmazkodtak ahhoz, amelyek e nyilatkozathoz nem járultak hozzá (Északamerikai Egyesült-Államok és Spanyolország az 1898. évi háborúban). A P.-t továbbfejlesztetni lett volna hivatva a londoni tengeri hadijogi nyilatkozat (l. o.), ezt azonban a hatalmak nem erősítették meg s minthogy ehhez az 1914—15-iki háborúban Nagybritannia csak bizonyos korlátozásokkal akart alkalmazkodni,

amelyek ennek a nyilatkozatnak szellemével nem férnek össze, a tengeri hadijognak szabályait — eltekintve a hágai második békeértekezleten létrejött egyes tengeri hadijogi egyezményektől — ma is a P. álláspontjáról kell néznünk.

A világháborút befejező békeszerződésekből azonban mégis arra a következtetésre kell jutnunk, hogy a szövetséges és társult (entente) hatalmak a világháborúban okozott károkat illetőleg a maguk, valamint állampolgáraik javára a P.-ben lefektetett elveknél kedvezőbb rendelkezéseket óhajtanak alkalmazni. A jóvátételek fejezete 1. függelékének 9. pontja értelmében u. i. a központi hatalmak a hadi dugárúban okozott károkat is megtéríteni tartoznak. Egy másik rendelkezésből (német békeszerződés 440. cikk, osztrák békeszerződés 378. cikk, magyar békeszerződés 361. cikk) kitűnőleg a szövetséges és társult hatalmak jogosítva vannak a központi hatalmak zsákmánybírói ítéleteit oly esetekben is felülvizsgálni és ebből folyólag megváltoztatni, ha azok a P. rendelkezéseinek megfelelnek.

**Párisi tyúk v. Napoleon-tyúk**, a fehér színű maláji tyúk neve. L. *Maláji tyúk*.

**Párisi vérmenyegző v. vérnász**, l. *Bertalan-éj*.

**Párisi viola**, l. *Benzilviola*.

**Párisi vörös**, a. m. angolvörös, v. cinnóber, v. ólomminium.

**Párisi zöld**, l. *Metilzöld*.

**Páris megér egy misét** (franc. *Paris vaut bien une messe*), IV. Henrik francia király mondanása, mikor 1593. a huguenotta vallásról a katolikus vallásra tért, hogy ezáltal az ellenszegülő Páris hódolatát megszerezze s így Franciaország általánosan elismert királya legyen.

**Parisol**, l. *Parizol*.

**Parisos**, Strabo szerint a Tisza, mely elválasztja a bójokat a dákoktól s a skordiskok földén szakad az Isterbe.

**Pariss Pál**, ifjúsági író, szül. Budapesten 1877. aug. 5., megh. Budapesten 1919. máj. 2. (baleset áldozata lett). Jogot hallgatott, majd 1897. a hírlapírói pályára lépett. A Magyar Nemzet, majd Az Ujság című lapoknak volt belső dolgozótársa; ez utóbbinál a gyermek-melléklet-szerkesztője *Nagyapó* álnéven. Hírlapi tárcáin kívül művei: *Nagyapó meséi* (Budapest 1903); *Erdészék Katinkája* (ifjúsági regény, u. o. 1906); *Mesék unokáimnak* (u. o. 1910); *A Valóság országában* (fantasztikus regény, u. o. 1913).

**Paritás** (lat.) a. m. egyenlőség, különösen jogegyenlőség, továbbá egyenérték. — *P.* a tőzsdén a külföldi tőzsdéken jegyzett árfolyamoknak átszámítása ugyanazon papír helyi értékére. Ez különösen az arbitrage-műveleteknél szükséges. Továbbá *P.* alatt értjük még két vagy több pénznem között való arány megjelölését és végül a vidéki állomásokon jegyzett gonaáraknak átszámítását a tőzsdéi piacon jegyzettre, mely esetben mindazokat a költségeket számításba kell venni, melyek az állomásról való felhozatalnál felmerülnek. Így ha a gyöngyösi búzaárak budapesti *P.*-át akarjuk ismerni, számításba kell vennünk a fuvardíjat Gyöngyösről Budapestre, a ki- és berakási költségeket, a vasúthoz

való szállítását és a vasútról a raktárba szállítást, a mázsálódíjat, a budapesti kövezetvámot, a szállítási adót és ha nem alla rinfusa vagyis ömlesztett állapotban történik a szállítás, a zsák-kölesondíjat is. Mindezek hozzáadva a gyöngyösi búzárárhoz, adják meg a budapesti P.-t.

**Parittyá**, két végén erős zsinegre kötött hosszukás rombalakú erős vastag bőrdarab, mely közepén ki van vágva, hogy benne a beleteendő ködarab annál biztosabban álljon. Használata következő: a P. két zsinegének egyik végét a parittyázó hurok segítségével a mutatóujjára akasztja, a másik zsinveget pedig ezzel egyenlő hosszúságban a mutató és középujj közt tartja erősen, s a bőrre, a kivágott lyukra egy kavicsot tesz, mire a levegőben az eszközt néhányszor megforgatva



Parittyás, balról a parittyavető bot.

a zsineg szabad végét kiereszti, s a P.-ban levő kö suhogya messze röpül. Volt egyszerű P. (sphenone, funda), amelyet pusztá kézzel használtak s botos P. (fustibalus) is, amely 1 m. hosszú botra volt erősítve. A P.-t a legrégebb időtől kezdve a XVI. sz.-ig használták hadi célra, legutoljára kézi gránátvetésre. A P.-t leginkább ott használták, ahol a terület köves volt, különben nemesak követ, de ólomdarabokat is vetettek vele. Mátyás király hadaiban is voltak parittyások. L. még *Ferentarii* és *Hadi gépek*.

**Parittyakötés.** Az állsont rögzítésére szolgáló kötési mód, külön e célra előkészített pólyával történik.

**Páriz Ferenc** (családja származásáról magát mindig *Pápai Páriznak* írta), tudós, szül. Désen 1649 máj. 10., megh. Nagyenyeden 1716 szept. 10. P. Imre ref. lelkésznek (1618—1667), a *Keskeny út* c. sok kiadást ért vallásos munka (első kiadása 1647) szerzőjének fia; Gyulafehérvárott, Marosvásárhelyt s a nagyenyedi kollégiumban tanult s oly kiváló előmenettel, hogy 1672. külföldi egyetemekre küldték. Járt Lipszéban, Odera-Frankfurtban, Heidelbergben, hol böleseleti doktorrá lett. Az akadémiai tanárságot, mellyel ott megkínálták, nem fogadta el, hanem Baselba ment, hol orvosdoktori diplomát szerzett s a «baseli orvosi kar ülnöke» címet. 1675. visszatért hazájába, egy ideig orvoskodott, azután 1678-tól majd negyven évig a nagyenyedi kollégiumban a görög nyelv, böleselet és természet-

tudomány tanszékét látta el s nemesak mint tudós tanár vált ki, hanem válságos időkben, az ellenség betörése s a diákság fegyverre kelése idején, mint a kollégium szilárd támasza is. Irodalmi munkássága gazdag és sokirányú volt. Írt latin és magyar alkalmi verseket, az utóbbiak halotti versek: *Igazság koronája* (1696); *Eletnek könyve* (1702) és egy lakodalmi vers: *Isák és Rebeka* (1703-ból); vallásos műveket magyarul: *Pax animae, a lélek békességéről* (1680); *Pax aulae, Bölcs Salamon regulái* (1696); *Pax sepulchri, idvességes elmékedés* (1698); *Pax crucis, Szent Dávid zsoltári* (1710); egyháztörténetet (*Rudus Redivivum*, 1684) és címertant (*Ars Heraldica*, 1695) latinul, egy orvosi munkát ismét magyarul: *Pax corporis, az emberi testnek első nyavalyáinak okairól* (1692), amelyek mind kompiliációk v. fordítások. Sokkal értékesebb és fontosabb munkája latin-magyar szótára: *Dictionary Latino-Hungaricum* és *Hungarico-Latinum* (1708), mely Szenczi Molnár Albert (I. o.) szótára alapján készült, de latin nyelvi része bővebb, a magyar nyelvi pedig sokkal kritikaibb, gondosabb és megbízhatóbb. Ujabb kiadásaiban a XVIII. sz. végéig használták s nagy hatással volt az egész század nyelvtudományára. V. ö. *Décsi Lajos*, Magyar író és könyvnyomtató a XVII. sz.-ban. (M. Tört. Életrajzok 1899).

**Parizol** (*parisol*), formaldehid, mentol és kevés karbolsavnak szappanos szesszel készült dezinficiáló hatású oldata.

**Párizs**, Franciaország fővárosa, l. *Paris*.

**Park**, a lakóházat vagy kastélyt körülvevő nagyobb kiterjedésű kert, amelyben főleg facsoportok, erdőcskék váltakoznak gyepes tisztásokkal s esetleg átmege a távolabbi erdőségbe. A P. alkalmazkodik a természetes alakulásokhoz, s szívesen fogadja magába a forrásokat, patakokat, tavat, sziklát, dombot, völgyet; kerüli a mesterkéeltséget a berendezésben, virágágyat legfeljebb a lakóház előtt enged meg, egyébként pedig a virágot pótolják benne a fa és bokor, valamint réti virágok, vízinövények. Elv a P. berendezésénél a természetesség és az, hogy a lakóházból v. annak egyes részéről, erkélyéről szabad áttekintést és kilátást lehessen nyerni távolabbi vidékre, hegységre stb. Az ilyen berendezésű P.-ok megfelelnek az *angol kert* fogalmának, míg a *francia kertben* a szabályos mértani alakokra való besztás dominál. A P. szó a latin *parcus*-ból ered, ami bekerített helyet jelent, ilyenek voltak a nagyúri birtokok vadaskertjei (Wildpark), amelyekből v. amelyek mintájára alakultak később a P.-ok. Katonai értelemben van ágyú-, készlet-, szekér-P.; vasúti értelemben kocsis s mozdony-P., azaz az ezekből egy helyre egybegyűjtött mennyiségek. P. katonai műnyelven, l. *Telep*.

**Park.**, latin állatnevek után *Parker Kitchen* William, angol zoológus (szül. 1823., megh. 1890.) s egyúttal *Parkinson* James, angol paleontológus (megh. 1824. Hoxtonban) nevének rövidítése.

**Park**, *Mungo*, angol Afrika-utazó, szül. Fowlshielben, Selkirk mellett (Skócia) 1771 szept. 10., 1806. a Niger folyóba fult. A Niger vidékének átkutatásával szerzett érdemeket 1795—96-iki



első utazásán; útleírása: *Travels in the interior districts of Africa* (London 1799, magyarul 1816); második utazásáé: *The journal of a mission for the interior of Africa* (London 1815). V. ö. *Maclachlan*, Mungo P. (London 1898).

**Parka** (Πάρκα), a jazygok egyik városa volt; némelyek szerint a mai Párkány neve ebből alakult, holott Párkány helyén régebben Kakat falu állott.

**Párkák**, a görög *Moirák* (l. o.) közhasználatú elnevezése. *Parca* tulajdonképen ősi latin szülésistennő volt, de minthogy nevét tévesen a latin *pars* szóból származtatták, mely a görög *moira* szóval egyenlő értelmű, t. i. annyit jelent, hogy *rész*, tehát a latinok a *Parca* nevet a görög *Moirá*-val azonosnak kezdték tekinteni. A modern nyelvhasználatban a latin név úgyszólván teljesen kiszorította a görögöt s ezért *Klothot*, *Lachesist* és *Atropost* P.-nak szokás nevezni.

**Párkán**, ausztráliai benszülőttek fegyvere, l. *Bumerang*.

**Párkány**, építészeti elem, mely falsíkok tagozására és díszítésére szolgál s gyakran szerkezeti jelentőséggel is bír. Rendesen vízszintes irányt követ s az ú. n. P.-tagozatokból áll, amelyek a P. szelvényét, profilját alkotják s melyek a pilléreknél, rizalitoknál megtörnek, ill. visszametsződnek. Készülhet téglafalazatból, mely esetben a profilokat vakolatból húzzák ki (húzott párkány) idomtéglaából, faragott kőből, terrakottából, fából, vasból v. bádognál. Helyzete és rendeltetése szerint megkülönböztetünk: *lábazati P.-t*, választó *P.-t*, mely az egymásföliött lévő emelleteket választja el egymástól s a falon végigfutó esővizet tartóztatja fel, *koronázó v. főpárkányt* (l. *Oszloprendszer*), mely rendszerint a legdíszesebb s a legnagyobb kiugrással bír, *váll P.-t*, mely ívek v. boltozatok kezdővonalát jelzi, *könyöklő P.-t*, mely a könyöklő fal felső részét, *szemöldök P.-t*, mely ajtók és ablakok süvegét koronázza, végül *gerenda P.-t* (l. *Oszloprendszer*). Az *eresz-P.* rendszeren fából készül, mint fő P. s az ereszesatorna felerősítésére szolgál. Ha a P.-tagozatok nyílások, panneauk, falsíkok, mennyezetek v. képek körülövezésére szolgálnak, akkor keretezésnek s nem P.-nak hívjuk (ablakkeret, képkeret stb.).

**Párkány** (*Parkáň*), nagyk. Esztergom vm. P.-i j.-ban, a Duna balpartján, (1910) 3079 magyar lak., vasúti állomással (P.-Nána), Esztergom városával 1895 óta vashíd kötötte össze, melyet a csehek 1919. részben felrobbantottak. Hajdan vára volt. 1543. a törökök elfoglalták P.-t, de 1594. Pálffy Miklós tőlük visszafoglalta. 1663. P. közelében Forgách Adám érsekújvári várkapitány seregét a törökök megverték, s a törököktől ismét 1664. Souches császári vezér foglalta el. 1683. okt. 9. Sobieski János lengyel király és Károly lotharingiai herceg a törökök felett fényes győzelmet vívtak itt ki. (Tr. Cs.-Szl.)

**Párkány-gyalugép**, l. *Famunkáló gépek*.

**Párkánylétra**, oly tűzoltólétraszerkezet, melyvel a legfelsőbb emelet ablakából az eresz megkezdésével a tetőre lehetett jutni. Veszélyes volta és a párkányzatok mai kiképzése miatt most már nem alkalmazzák.

**Párkánymező** (*friz*) az antik főpárkány (l. *Oszloprendszer*) középső része.

**Párkánytestek** (állat), a korongos meduzák párkányán előforduló érzékszervek, amelyek látásra és helyzetérzésre szolgálnak. A magasabbrendű meduzáknál (*Acalepha*) a látásra és helyzetérzésre való érzékszerveken kívül még szaglásra való idegvégződés is előfordulnak a P.-ben.

**Párkánytisztelgés** (ném. *Reelingsalut*), a tengeri szertartás által hadihajók számára rendszeresített tisztelgési módok egyike, mely hivatalosan (magándolog az, ha hadihajók egymást győzelem után v. hosszabb útra indulva, P.-sel üdvözlik) csakis akkor alkalmaztatik, ha államfők és uralkodócsaládok a horgonyzó helyet bejárják v. az illető hadihajó mellett elhaladnak. A hajó személyzete a párkányokon vagy egyéb megfelelő módon sorakozik és sípjelre 5 (államfők) v. 3 (egyebek) hurrákiáltással, valamint sapkalengetéssel tisztelg.

**Párkányzat**, az építészetben több párkány összege (l. *Párkány*). P. tengeri hajókon: az árbócok alatt a hajó külső oldalburkolatából vízszintesen kiálló padlózat, mely a csarnakok és patrácok alsó végeinek megkötésére szolgál. Minden árbocnak oldalankint egy-egy P.-a van.

**Parker**, 1. *Alton Brooks*, északamerikai politikus, szül. Cortlandban (New York) 1852 máj. 14. Először néptanító volt, azután megszerezte az ügyvédi oklevelet is. 1885-ben a new yorki felső bíróság tagja lett, 1889. a felebbezési bírósághoz jutott s 1898. annak elnöke lett. Bár nem szerepelt sokat a politikában, erélyes és feddhetetlen jelleméért 1904. ő volt a demokraták elnökjelöltje, de *Roosevelt* 336 szavazatával szemben 140 szavazattal kisebbségben maradt.

2. *P. Gilbert*, amerikai fró, szül. 1862 nov. 23. Kanadában. Előbb Ausztráliában, majd Angliában telepedett le. Legjobb művei: a kitűnő kanadai életképeket tartalmazó *Pierre and his people* (1892); *An adventurer of the North* (1895); *When Nalmond came to Pontiac* (1895); *Donovan Pasha* (1902); *The right of way* (1902); *The Weavers* (1908). *Works* (1913) 18 köt.

3. *P. Horatio William*, amerikai zeneszerző, szül. 1863 szept. 15. Anburndaleben, Boston mellett. 1894. New Hawenben a Jale-egyetem tanára lett. 1894. a new yorki Church Choral Society előadta Hora novissima e. oratoriumát és ezzel megalapította világhírét. Karművei közül legnevezetesebbek: *Harald Harfagar* (1891); *The legend of St Christopher* (1898); *A wanderers psalm* (1900); *A star song* (1901). Műveinek száma meghaladja a 60-at.

4. *P. Hyde, sir*, altengernagy, 1781 aug. 5. a Dogger-zátonyok mellett vívott véres csatában legyőzte Zoutman németalföldi tengernagyot. 1782. a keletindiai angol flotta főparancsnokává nevezetvén ki, odautazóban hajótörés folytán életét vesztette.

5. *P. Hyde, sir*, P. 4. fia (szül. 1740., megh. 1807 ápr. 29.), kitüntette magát az amerikai háborúban, 1782. egy kis hajórajjal körülzárta a holland kikötőket, 1795. a nyugatindiai, majd 1801. azt az angol tengeri haderőt vezényelte, mely a Keleti-tengerbe küldetett, hogy az I. Pál

orosz cár által alkotott északi koalíciót megtörje. Midőn Karlskrona előtt megjelent, Svédország ki-mondta semlegességét.

6. *P., Joseph*, angol teol., szül. Hexhamben 1830 ápr. 9., megh. Londonban 1902 nov. 28. Mint independent hitvánok működött, utoljára (1869—99) a londoni City-templomban. Kiváló hitvánok és teológiai író volt. Fő műve: *Studies in texts* (1898—1900, hat köt.); *The people's Prayer-book*. 1898-ban kiadta önéletrajzát: *A preacher's life* V. ö. *Davson*, Joseph P. (London 1901); *Pike*, Dr. P. and his friends (u. o. 1904).

7. *P., Theodore*, amerikai unitárius teológus, szül. Lexingtonban (Massachusetts állam) 1810 aug. 24., megh. Firenzében 1860 máj. 10. 1837-ben lelkésze lett a westroxburgi unitárius gyülekezetnek, de ezt a hivatalát szabadelvű nézetei miatt csakhamar le kellett tennie. 1844-ban Bostonban lett kongregacionalista lelkész s itt működött 1859-ig. A rabszolgaság ellen folytatott küzdelemnek legbuzgóbb harcosa volt. P. az új unitarizmusnak egyik képviselője, ki erősen megtámadta a régebbieknél következtelen racionalizmusát. Összes művei: *The collected works of Theodor P.*, edited by F. T. Cobbe (14 köt., London 1863—71.).

8. *P., William, sir*, angol tengernagy, szül. 1781-ben, megh. 1866 nov. 12. Mint kapitány 1809. elfoglalta a feroli fellegrárat; 1830. ellentengernagy, 1835. az admiralitás lordja lett. 1841. mint a Kína ellen küldött hajóhad főparancsnoka a Gough által vezetett csapatokkal együtt működve, bevette Csuszánt, Ningpót, Csapút, a Jang-ce-kiang folyóba való behatolást kieroszakolta és Nanking előtt megjelent, amire 1842 aug. 26. békét kötöttek. 1844-ben baron lett, átvette a közép-tengeri hajóhad parancsnokságát és 1850. a görög kormányt görög kikötők körülzárása által Anglia követelményeinek teljesítésére kényszerítette. Életrajzát megírta *Phillimore*, Life of Sir W. P. (London 1876—80, 3 kötet).

**Parkeriaceae** (növény), a Filicales leptosporangiatae-hez tartozó páfránycsalád, amely egyetlen fajjal, a *Ceratopteris thalictroides*-szel van képviselve az összes trópusok vizenyős helyein.

**Parkersburg** (ejtsd: —börg), Wood county *szék-helye* Ny.-Virginia északamerikai államban, (1920) 20,050 lak., gőzhajózás, vasöntés. Környékén földgáz és petroleum-források, szén-, só- és vasércbányák.

**Parkes, Henry, sir**, ausztráliai államférfi, szül. Stoneleighben (Worwickshire) 1815., megh. Sydneyben 1896 ápr. 20. Vasiparosnak készült, 1839. kivándorolt Ausztráliába s Sydneyben az *Empire* lapot alapította. 1854-ben beválasztották Uj-Dél-Wales törvényhozásába s ezen államnak öt ízben (utoljára 1887—92) volt miniszterelnöke. Nagy érdemeket szerzett a közoktatásügy rendezésével és buzgón támogatta az *Ausztráliai Államszövetség* (Commonwealth) megalakulását. Önéletrajza: *Fifty years of the making of Australian history* (London 1892, 2 köt.). V. ö. *Lyme*, Life of Sir Henry P. (u. o. 1897).

**Parkes-féle módszer.** 1. *Ezüst* (gyártás).

**Parket** (franc. *parquet*). 1. keményfa (tölgy) lemezekből készült palló, melyet jobb lakásokban,

termekben stb. használnak. Kétféle van: 1. a közönséges P., melyet nálunk *amerikai P.*-nak (Franciaországban pedig ellenkezőleg point de Hongrienak) hívnak; ennek 5—8 cm. széles, 2½—3 cm. vastag és 25—60 cm. hosszú lemezei két-két szomszédos sorban egymásra derékszögben állanak. Egybekötésükre ma már szinte kivétel nélkül kb. 8 mm. vastag félhengeres száda-csapolást használnak. 2. A *táblás P.*, mely szintén kisebb lemezekből készül, csakhogy azok többé-kevésbé díszes táblákba összeállítottan kerülnek lerakásra. A táblás P.-ot fényesen díszített termekben több fanemből mozaikszerűleg is készítik. Mindkét nembeli P.-ot vánkorfákra rakott vakpallóra helyezik és a terem szélein szegélyező lemezekkel — az u. n. *frizekkel* — befoglalják. Lerakás után a P.-pallót fölgyalulják, viaszszal (háromszor) beeresztik és fölkefélik. Az egész igen fényes, könnyen tisztán tartható padozatot ad, minél fogva a modern építkezéseknél szeltében alkalmazzák.

2. *P.* a francia bírósági tárgyalási termekben a bíróságnak, az ügyészségnek és az ügyvédeknek fentartott hely, átvitt értelemben a jogász-közönség fentartott helye.

3. *P.*, a színházakban az orcheszter és a parterre közt levő rész.

4. *P.*, a párisi tőzsdén a középső, sorompókkal körülzárt hely; ide csak a tőzsdetügynököknek (agents de change) szabad belépni. E helyen van az összes francia állampapíroknak, némely külföldi járadéknak és a nevezetesebb francia és külföldi vasúti és bank-szelvényeknek az egyedüli piaca. E papírokat együttesen *P. értékeknek* is nevezik.

5. *P. a. m. barchent* (l. o.).

**Parkezin**, l. *Parkszin*.

**Parkia R. Br.** (növény), a Hüvelyesek génusza a Mimosoideae alcsaládban; 19 faja az ó- és újvilág tropikus részén honos fa. Levelük 2-szer szárnyas, sok levélkével. Virágaik igen tömött, gömbölyded v. bunkóalakú fejkévé egyesülnek hosszú kocsány végén. Hüvelyük bőrnemű v. fás, olykor húsos. Magvuk vastag, tojásdad v. lapított. Az afrikai *P. africana* R. Br. (dourava) magva a *szudáni kávé*, mely nyersen és főzve, de éretlenül is, jelentékeny tápláléka a négereknek, kik utazásokra is magukkal viszik, hogy poshadt vizet élvezhetővé tegyenek vele. Fiatal levelétszintén eszik. Ízletes magva van a *P. Roxburghii* Don-nak is, melyet az indiai szigetek lakói fogyasztanak.

**Parkinson, Richard**, német etnográfus, szül. Augustenburban 1844., megh. a Kurudui ültetvényen, a Bismarck-szigeten 1909 júl. 24. Mint kereskedelmi ügynök Szamoa szigetére, majd 1882 Uj-Pommerániába került. Harminc esztendő alatt, míg ott élt, beutazta a Déli-tenger szigetvilágát; értékes néprajzi anyagot gyűjtött, első-sorban a melanéziak etnográfáját dolgozván fel. Művei: *Im Bismarck-Archipel* (Leipzig 1887), *Dreißig Jahre in der Süd-See* (Stuttgart 1907), *Album von Papuatypen* (Meyerrel együtt, Dresden 1894 és 1900).

**Parkinson-féle betegség**, l. *Paralysis agitans*.

**Park-klub**, a főváros előkelő köreinek társas köre; b. Aczél Béla kezdeményezésére 1893. alakult s 1895 tavaszán már megnyithatta Budapest s a Pálma-utcában épült, nagy kerttel övezett, fényes berendezésű klubházát. A dístagok sorában több fejedelem is van, így I. Ferenc József, Vilmos császár, Alfonz spanyol király, akik több ízben vendégei is voltak a klubnak; a külföldi diplomaták nagyrésze szintén tagjai közé tartozik.

**Parkman** (ejtsd: parkmen), *Francis*, amerikai történétíró, szül. Bostonban 1823 szept. 16., megh. Jamaica-Plainben (Massachusetts) 1893 nov. 8. Különösen Kanada történetét tanulmányozta. Idevágó művei: *The pioneers of France in the New-World* (Boston 1865); *The Jesuits in North-America* (u. o. 1866); *La Salle and the discovery of the Great West* (u. o. 1869); *The old regime in Canada* (1874); *Montcalm and Wolfe* (1884, 2 köt.); *A half century of conflict* (1894, 5. kiad.) V. ö. *Sedgwick*, Francis P. (Boston 1904).

**Park-range** (ejtsd: párk-réndzs), a Sziklás-hegység egyik lánc Colorado északamerikai államban, D.-felé a Grand-river áttörése után az arany-, ezüst-, ólom- és rézércben gazdag *Moszkító*-láncban folytatódik. Legmagasabb csúcsa a Mount Lincoln (4359 m.), a Quandary Pik (4349 m.) Paleozóosz kristályos kőzetekből áll, amelyeket néhol porfir és trachit tör keresztül.

**Parkszin** v. *parkezin*, kloroformból és ricinusolajból készült gyártmány, kemény mint a szaru, de hajlékony és idomítható. Parkes birminghami gyáros készítette először.

**Parlag**, tájszóval *parrag* v. *pallag*, műveletlenül hagyott és nem használt szántóföld. Az ugartól abban különbözik, hogy az csak egy évig marad vetetlenül, de ezen idő alatt is rendszeres művelésben részesül, míg a P. több évig is műveletlenül és vetetlenül marad s legfeljebb legelőül szolgál.

**Parlag** (*Jalovec pri Prievidzi*), kisk. Nyitra vm. privigyei j.-ban, (1910) 405 szlovák lak. (Tr. Cs.-Szl.)

**Parlaghi Vilma**, festőnő, szül. Hajdudorogon 1864 ápr. 15. Első tanulmányait Budapesten végezte, 1879. Münchenben telepedett le, ahol másolással, utóbb arcképfestéssel foglalkozott. 1885-ben megfestette Torinóban Kossuth Lajos arcképét s utóbb több németországi közéleti férfit. 1899-ben férjhez ment *Lwow* herceghez, azután Amerikában telepedett le.

**Parlagi** vagy *ősfajta*, a háziállatoknak olyan csoportja, mely nagyobb földterületen található fel és amelyeket az ismeretlen ősrégi származás, az igénytelenség, a kis érték és a kisebbfokú hasonhajtoképesség jellemez. A P. kialakulása közben döntő szerepe jut a tellurikus és klímás viszonyoknak, vagyis a rög (milió) hatásának, míg ellenben a mesterséges tenyészkiválasztás fajtaformáló hatása háttérbe szorul. A P.-t *primitív* fajtának is szokás nevezni a *kultur*-fajttal szemben, mely utóbbi főképen az ember tenyészművészetének terméke.

**Parlagi bükköny** (növény), l. *Lathyrus*.

**Parlagi sas**, l. *Királysas*.

**Parlagos** (*Polichno*), kisk. Nógrád vm. gácsai j.-ban, (1910) 551 szlovák lak. (Tr. Cs.-Szl.)

**Parlagseprő** (növény), l. *Sisymbrium*,

**Parlament** (ang. *parliament*, franc. *parlement*, középkori latinossággal: *parliamentum*), a m. országgyűlés, törvényhozó testület. Az elnevezés s az intézmény is Angliából származik, ahol története a XII. sz.-ra nyúlik vissza. Eredetileg az ország főuraiból alkalmoszerűleg egybehívott királyi tanács, amely mindinkább állandósul, annak fejében, hogy a fejedelemnek segélypénzeket (aids) szavaz meg, mind szélesebb körű politikai jogokat gyakorol, s hosszas küzdelmek után, különösen a Stuartok uralma alatt, jelentős praerogatívákat szerez s alkotmányokiratokban (Magna Charta, Bill of rights) biztosított jogot nyer, hogy a törvényhozásban és a kormányzás irányításában részesedjék. Politikai hatalmát az ujoncok és az adók megszavazása v. megtagadása, a költségvetési jog s a miniszterek felelőssége vonása által gyakorolhatja. Az angol P., amely szervezetében a felsőházra és az alsóházra oszlik, s az alsó kamarában rendi képviselőt helyett népképviselői testületté alakult, nagy történelmi multjával és tekintélyével az újabb P.-ek legtöbbször mintaképe. Hazánkban a P. történeti fejlődése az angol P. fejlődéséhez sokban hasonló folyamatot mutat fel, de annak nem másolata, hanem eredeti fejlődés. Franciaországban a P.-nek a középkorban nem volt más jelentősége, mint az angol P.-nek. Szintén az előkelőkből alakult fejedelmi tanács, amelynek hivatása azonban inkább a legfőbb bíráskodásban állott s politikai jelentőséghez csak azáltal jutott, hogy a király rendeleteinek belajstromozása a P. elé tartozott, s ha a királyi rendeletet alkotmányellenesnek tartotta, annak belajstromozását megtagadta. Ebből gyakori és heves összeütközés származott a királyi hatalom és a P. közt a Lajosok uralma alatt, míg 1789. a valódi népképviselői testület: a nemzetgyűlés egybehívásával a régi értelemben vett francia P.-ek (a párisi P.-en kívül több vidéki városnak is voltak P.-jei) megszűntek. A P. szervezete és jogköre alkotmánytörvényekben, az alkotmányos gyakorlatban s a P. ügyrendjét meghatározó Házsabályokban van szabályozva. L. még *Országgyűlés, Képviselői rendszer, Képviselőház*.

**Parlamentár** (ném., franc. *parlementaire*), l. *Békekövet, Hadi követ*.

**Parlamentáris** az, ami a parlamentárizmusnak (l. o.) megfelel. Nem P. pl. az olyan kormányzás, amely eszközeit (az adókat, ujoncokat) nem a parlamenttől kapja, továbbá az olyan cselekvés vagy kifejezés, ami a parlamenti szokásokba, illembe, házsabályokba ütközik.

**Parlamentárizmus**, parlamenti rendszer, az a kormányzási rendszer, amely a parlament befolyása alatt áll, a kormány a parlamenti többségből alakul s ha a többségre nem támaszkodhatik, helyzete tarthatatlan. Az ily értelemben vett P. hazája Anglia. Ez a rendszer uralkodó hazánkban is, míg mások azt a monarchia felfogásával ellentétben állónak hirdetik.

**Parlamentek konferenciái**, l. *Interparlamentáris konferenciák*.

**Parlamenti felelősség**, l. *Minisztérium*.

**Parlando** (ol. «beszélve») a zenében azt jelzi, hogy az énekhang az előírt ritmus megtartásá-

val szavalásba csapjon át. A P. néha csak egykét ütemre terjed, de a régi víg operákban egész dalformákat találunk (aria parlante), melyekben az énekes csak a dallam ritmusát szótagolta.

**Párlás v. párolás**, l. *Lepárlás*. — A fa párlása l. *Fagözölés*. — A hús párolása, l. *Hús*.

**Parlatore**, *Filippo*, olasz botanikus és orvos, szül. Palermóban 1816 aug. 8., megh. Firenzében 1877 szept. 9. 1842-ben a firenzei botanikus kert és gyűjtemény igazgatója. Főképen az olasz flórával és rendszertannal foglalkozott. Fő művei: *Flora Palermitana* I. köt. Firenze 1845., *Flora italiana* 10 köt. Firenze 1850—96. (melyből az első 6 kötetet P., a többi Caruel folytatta). Kiadta a *Giornale botanico italiano* folyóiratot (Firenze 1844—46.) és nagy munkásságot fejtett ki az olaszföldi központi növénygyűjtemény szervezése és fejlesztése érdekében Firenzében. A Magy. Tud. Akadémiának külső tagja volt, életrajzát *Haynald* L. írta meg (M. Növ. Lapok 1878, M. T. Akad. Évk. XVI. 1879).

**Parlatorium** (új-lat.), a kolostorokban az a helyiség, amelyben a látogatók a kolostor lakóival beszélhetnek.

**Parlementaire** (franc.), l. *Békekövet*, *Hadi követ*.

**Parley**, *Peter*, írói álnév, l. *Goodrich*.

**Parliament** (ejtsd: párliment), a parlament angol neve.

**Párló** (növény), l. *Agrimonia*.

**Párlófű** (növény), l. *Agrimonia*, melynek *A. eupatoria* faját apróbojtorjának is nevezik.

**Parlour** (ang., ejtsd: parlör) a m. társalgószoba, mely a családtagoknak és vendégeknek közös mulatóhelyeül szolgál.

**Parma** (lat.), a régi rómaiak könnyű, kerek bőrpajzsa.

**Parma**, 1. egykor önálló *hercegség* az osztrák Lombardia, továbbá Modena, Toscana és Szardínia között, 6200 km<sup>2</sup> területen, (1858) 502,247 lak., 1860-ban egyesítették Olaszországgal. — II. Julius pápa 1511. hódította el P. és *Piacenza* területét a milánói hercegségtől s azt az Egyházi-Államhoz csatolta. A *Farnese*-családból való *III. Pál* pápa 1545 aug. 26. a két hercegséget természetes fiának, *Pietro Luiginak* (megh. 1547.) adományozta. Ettől kezdve a *Farnese* (l. o.) család uralkodott P. felett 1731-ig. Az utolsó hercegnek, *Antalnak* unokahúga, *Erzsébet* (megh. 1767.), V. Fülöp spanyol király második felesége volt. Ebből a házasságból születtek *Károly* és *Fülöp* infánsok. *Károly* 1731. birtokába vette P.-t, de 1735. a nápolyi királyságért cserében átengedte azt VI. *Károly* császárnak. *Mária Terézia* az 1748-iki békében lemondott P.-ről *Fülöp* infáns javára s ezzel P. a *Bourbon*-ház uralma alá került. *Fülöpöt* 1765. fia, *Ferdinánd* (megh. 1802.) követte az uralkodásban. Ő is csatlakozott 1793. a francia köztársaság ellen alakult koalícióhoz, de Napoleonnak felső-itáliai győzelmei után 1796 májusban nagy hadisarc és mükincsek árán volt kénytelen fegyverszünetet, majd békét vásárolni. Halála után fia, *Lajos* (megh. 1803.) Napoleontól *Etruria* királyságot (a régi Toscana) kapta, de P.-ről le kellett mondania Franciaország javára. Napoleon 1805. P.-t, *Piacenzát*

és *Guastallát* birodalmához csatolta. A bécsi kongresszus a három hercegséget 1815. *Mária Lujza* császárnénak adta, az 1803. elhalt *Lajos* etrusiai király fiát, *Károlyt* (megh. 1883.) pedig a luccai hercegséggel kárpótolta. *Mária Lujza* halála után 1847. ez a *Károly* (II.) foglalta el P. trónját. 1848 márc. 20. forradalom tört ki ellene és 1849 márc. 14. lemondott fiának, *III. Károlynak* javára. Ezt zsarnok uralkodása miatt 1854 márc. 26. meggyilkolták, mire kiskorú fia, *Róbert* (szül. 1848., megh. 1907.; édesatyja *Zita* magyar királynénak, IV. *Károly* király neje) következett az uralkodásban anyjának, *Bourbon Lujzának* gyámsága alatt. Az 1859-iki olasz-osztrák háború kitörésekor P. lakossága azt kívánta a régensnőtől, hogy szövetkezzen II. *Viktor Emánuel* szardíniai királlyal. 1859 májusban forradalom támadt s az osztrákok magentaí veresége után a régensnő fiával együtt végleg elhagyta P.-t. Egy új forradalmi kormány jún. 8. felszólította II. *Viktor Emánuel*t, hogy vegye át az ország kormányzását. 1860 elején népszavazás szentesítette a szardíniai királysághoz való csatlakozást s ezzel P. is tagja lett az 1861. proklamált olasz királyságnak.

2. P., *olasz tartomány* Emilia compartimentóban, Cremona, Mantova Reggio, Massa e Carrara, Genova és Piacenza tartományok közt, területe 3259 km<sup>2</sup>, (1915) 340,090 lak.; fővárosa Parma.

3. P., *fővárosa* P. tartománynak, püspökség székhelye, (1915) 54,584 lak. Selyemszövéssel, csipkeveréssel, cipő-, hangszer-, üveg-, majolika-készítéssel, vasöntökkel. A fasorokkal (rampari) övezett városon átvezet a Via Aemilia. Jelentékenyebb egyházi épületei: az 1058. megkezdett lombard-román székesegyház, amelynek kupolájában látható Correggio *Mária* mennybemenetelét ábrázoló híres képe, a battisterio (márványból); ugyanolyan stílusban 1196—1270-ig épült a San Giovanni Evangélista-templom, szép korai renaissance épület kupolával (Correggio freskóival), 1510. Zaccagni *Bernardo* kép-kápolnasorával, 1604. Moschino *Simone* készítette homlokzattal; a *Madonna della Steccata*, a *Convento di San Paolo* egykori bencés-koostor, most nevelőintézet, az egyik szobában Correggio freskóival, templomában nyugszik *Neipperg* gróf, *Mária Lujza* férje. A világi középületek közt a kiválóbbak: a be nem fejezett *Palazzo della Pilotta* (1597. *Farnese* kezdte építeni), régiség- s képgyűjteménnyel, a nagy *Palatina-könyvtárral* (250,000 kötet, 4750 kézirat); a *Teatro Farnese* (1618—1628). Tudományos intézetei közt első helyen áll az 1512. alapított egyetem, természetrajzi muzeummal, könyvtárral (375,000 kötet); említendő a *Museo Bottego*, afrikai gyűjteménnyel. A város mellett szép sétahely a *Stradone* és a *Colorno* nevű szép kastély. *Története*. Az 1864. itt talált, a bronzkorszakból eredő maradványokból ítélve, P. helyét már a történelem előtti időkben kelták lakták. Kr. e. 183. a bóji gallusok városát római gyarmattá tették, *Augustus* idejében *Colonia Julia Augusta* volt, élénk kereskedelemmel. A nyugat-római birodalom megdőlése után Felső-Olaszország sorsában osz-



tozott. 1167-ben a lombard városi szövetséghez csatlakozott. Egy ideig a Correggiók, majd 1346. a Viscontiak uralma alá került, 1499. II. Julius pápa vette birtokba, 1860. egyesítették Olaszországgal. V. ö. *Scarabelli*, Stora civile dei ducati di P., Piacenza e Guastalla (P. 1858, 2 köt.); *Testi*, P. (Italia Artistica, Bergamo 1905); *Guida storica, artistica e monumentale della città di P.* (u. o. 1906).

**Parma hercege**, l. *Cambacérès*.

**Parmakék**, l. *Anilinkék*.

**Parmeggianino**, olasz festő, l. *Parmigianino*.

**Parmelia** Ach. (pajzsuzmó, növ.), leveles telepű zuzmó, telepje lombszerű, kúszó, az alsó oldalán kapaszkodó rostokkal, a felszínén a pajzsv. tányéralakú apoteciumokkal. Fákérgen vagy kővön sárgás, fehér, szürke, barnafekete, zöldes, a központból szétterjedő zuzmó. A fának, ha nagyon ellepi, ártalmas. A *P. saxatilis* Ach. gyakran igen nagy, világos szürke, alul fekete; apoteciuma szürke, vén fán, kővön, sziklán s porladó csonton nő. A *P. parietina* Ach. sárga vagy narancsszínű; fatörzsön, deszkakerítésen, valamint kővön is gyakori. Sárga festéket lehet belőle előállítani.

**Parmenides** Eleából, Alsó-Olaszországban, görög filozófus, szül. Kr. e. 515—510., valószínűleg Xenophanes tanítványa, kinek gondolatait rendszeresen kifejtette s ezzel a nagyfontosságú eleai filozófiai iskolát megalapította. 460 táján került Zenon tanítványával Athénbe. Tanítja, hogy a valódi létet csak a gondolkodás foghatja föl és értheti meg igazán, az érzékek a valóságnak csak csalfa látszatát adják. Az igazság az, hogy sokaság és változás nem létezik igazán, a létező egy és változatlan, a gondolkodás és lét egy. Verses munkájából, melynek valószínűleg későbben adták meg címét: A természet-ről, számos töredék maradt fenn, melyeket *Karsten* adott ki; továbbá *Mullach*, H. *Stein*, Die Fragmente des P.; újabban *Dürr* Diels P.-ében (1897) és Diels Poet. philos. fragmenta (1910). V. ö. *Davriac*, Rev. phil. 1883 és *Tannery*, u. o. 1884.; *Patin*, P. im Kampfe gegen Heraklit (1899).

**Parmenion**, Fülöp makedón királynak hadvezére és meghittje, 336. Attalossal és Amyntasszal együtt megindította a perzsók ellen a háborút. Fülöp halála után Nagy Sándor is legelőbbre becsülte hadvezérei között, csak túlságos óvatossága nem tetszett a királynak s ezért 330. az arbelai csata után Ekbatanában hagyta a kincsek őrzetére, 329. pedig megölette, mert előzőleg fiát, Philotast, a forrongó katonák egyik vezérént halállal büntette és félt P. bosszujától.

**Parmentier** (ejtsd: —mañtjé), *Antoine Augustin*, gyógyszerész és emberbarát, szül. Montdidierben 1737., megh. Párisban 1813. Mint gyógyszerész a hadsereggel 1757. Hannoverban járván, ott megismerte a burgonyatermesztést és később az ő ajánlatára XVI. Lajos elrendelte annak Franciaországban való termesztését. A forradalom alatt kórházi felügyelő, 1803. egészségügyi főfelügyelő lett. Irodalmilag is működött, főleg a népelelmezés érdekében.

**Parmentiera** DC. (növ.). A Bignoniaceae, trombitafafélék családjának génusza. Fák v. cser-

jék, melyek levele három ujjú, virágjuk csészéje buroklevélszerű, pártája tölcseres és 5 hullámos szélű cimpája van, termése gyertya- v. uborkaalakú. Két faja van: az élvezhető termésű *P. edulis* Mexikóban és a *P. cerifera* (gyertyafa, l. az ábrát), melynek hosszú, egy métert is elérő

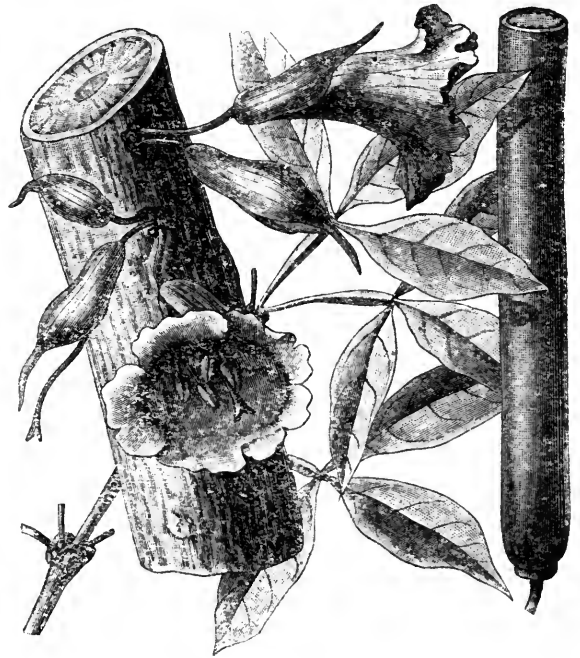

Parmentiera cerifera.

viaszgyertyaszerű termése minden évszakban nagy mennyiségben fejlődve, a száraz időszakban a legelő állatok fontos tápláléka. Utóbbi a Panama-földön él.

**Parmezán** (*formaggio di grana*), a leghíresebb olasz sajt, mely Parma olasz várostól kapta nevét, mert ott árusítják legnagyobb mennyiségben. A P. 30—50 kg. súlyú, vékony sima héjú, lassan érő keménysajtfeleség, melyet reszelve levesben v. rizshez és makarónihoz keverve fogyasztanak.

**Parmigianino** (ejtsd: —midzsanino), családi néven *Mazzola*, *Francesco*, a pármái iskolához tartozó olasz festő, szül. Parmában 1503 jan. 11., megh. Casalmaggioreban 1540 aug. 24. Nagybátyjainak, Pier Ilario Mazzolanak és Michele Mazzolanak műhelyében tanult, művészi fejlődésére azonban Correggio hatott döntően. 1523-ban Rómába ment, ahol VII. Kelemen pápa kegyeit élvezte s ahol Rafael és Michelangelo műveit tanulmányozta. 1527-től kezdve Bolognában működött, honnan 1530. tért vissza szülővárosába. Festett freskókat (Parma, Santa Maria della Steccata-templom, Rocca di Fontanellato), oltárképeket (Madonna Szent Margittal a bolognai álami képtárban, Szent család a párisi Louvreban és a Budapesti Szépműv. Muzeumban, Sirbatétel a szentpétervári Eremitageban, Szt. Jeromos látogatása a londoni National Galleryban), mitológiai tárgyú képeket (Ámor, a bécsi udv. képtárban) és kitűnő képmásokat (a nápolyi nemz. muzeumban, a római Gall. Borghesében, a bécsi, kasseli és kopenhágai képtárakban). Bár fiatalon halt meg, igen sok művet hagyott hátra. Negédes

formaérzék, festői, mély színezés és túlon-túl karcú alakok jellemzik művészetét. Kiváló rézmetsző is volt. V. ö. *Affo*, *Vita del graziosissimo pittore Fr. Mazzola (Parma 1784)*.

**Párnafa** a. m. vánkosfa (l. o.).

**Parnahya**, 1. *folyó* Brazília ÉK-i részében, hossza 1040 km.; a Serra das Mangabeiras és Serra Gurgueia közt, P. alatt 6 ágban az Atlanti-óceánba torkollik. 670 km.-ig járnak föl a kisebb hajók. — 2. *P. (São Luiz de P.) kikötőváros* Brazília Piauhy államában, a P. legkeletibb ágának (Barra di Iguarassu) jobb partján, 12,000 lak., állat-, bőr- és pamutkivitellel.

**Parnassia** *L.* (növ.). A Saxifragaceae család (Kórontó-félék) génusza, melynek 19 faja az északi extratropikus övön él, főleg hegyi réteken. Évelők. Lápos, vizenyős réteken nálunk néhol tömegesen nő a *P. Palustris*. Virága fehér, magános, nyár utóján nyílik.

**Parnassiens** (franc., ejtsd: parnaszjeñ), egy francia írócsoport neve, mely a *Parnasse contemporain* c. antológia körül csoportosult. *L. Francia irodalom*.

**Parnassius** *Latr.* (állat), a *Papilionidae*-családba (l. o.) tartozó lepkenem, hová nagy, fehérszínű, fekete és piros foltokkal díszített lepkéket sorolnak. Hazánkban két faj él: az *Apolló-lepke* (l. o.) és a *P. mnemosyne* *L.*, mely utóbbi az előbbinél jóval kisebb (szárnyterjedelme 60—65 mm.), áttetsző fehéres szárnyakkal, ezeken fekete foltokkal; hernyói feketék s két vörös foltosorral díszítettek s az odvas keltikén (*Corydalis cava*) élnek.

**Parnasszus** (ma *Liakura*), hatalmas mészkő-hegység Görögországban, a hajdani Fokisz tartományban, a Korintusi öböl északi oldalán. Alacsonyabb részein néhol fenyőerdők fedik, ezek fölött kopár, az év nagy részében hóval födött hegycsúcsok emelkednek. Mint hegység a Dinaridák egyik mészkőlánca, legmagasabb csúcsa a Likoreia (ma Likeri) 2459 m. magas. Az ókorban P. néven rendszeren csak ezt a csúcsot értették a korikoszi barlanggal, Delfi mellett. Delfi vidékén voltak a Fedriádok, meredek kősziklák (582 méter magasban), amelyekről a templomrablókat és istentagadókat letaszították. A P. oldalán volt a delfi jósdá is, és a kasztáliai forrás. P. az ókorban Apollónak, Dionysosnak és a Múzsáknak volt szentelve, innen ered a P. név használata a költészet szimbolikus kifejezésére. — *Gradus ad Parnassum*, l. *Gradus*.

**Parnell**, *Charles Stewart*, ir politikus, szül. Avondaleben (Írország) 1846., megh. Brightonban 1891 okt. 6. Protestáns családból származott, mégis az ir függetlenségi párthoz csatlakozott. 1875-ben választották be az alsóházba, hol a kormány működését gátló obstrukciós csoport rettegétt vezére lett. 1880 januárban Észak-Amerikában izgatott az irek közt és tekintélyes összeget hozott tőlük pártcélokra. Az 1880 május választások után a 68 tagra felszaporodott ir (*home rule*) párt vezérévé választották. Honfiktársai előtt oly tekintélynek örvendett, hogy mint «Írország koronázatlan királyát» ünnepelték. Izgatásaiért az angol kormány esküdtszék elé állította s mikor az felmentette, 1881 októ-

berben önkényesen elfogatta és Dublinban fogóságban tartotta 1882 májusig. Hazaflas érdemeinek megjutalmazására 1883—84. az irek 40,000 fontot gyűjtöttek számára. 1885-ben az ir párt 85 főre emelkedett s ennek élén P. döntő befolyással volt a kormányok sorsára. Az ő nyomása alatt vette fel *Gladstone* Írország önkormányzatát (*home rule*) programjába. Meg is buktatta P. segítségével 1886 januárban *Salisbury* kormányát, de még ebben az évben a *Gladstone*-kormány is megbukott az unionista liberálisok elszakadása miatt. Az 1886 augusztusban megalakult 2. *Salisbury*-kormány ellen P. kiméletlen harcot indított, miáltal magára vonta annak üldözését. Az 1888 augusztusban ellene indított bűnperből ugyan tisztán került ki, de egy másik per, melyet házasságtörés vádjára alapján indítottak ellene, régi tekintélyének sokat ártott. A londoni esküdtszék 1890 nov. 17. bűnösnek találta abban, hogy *O'Shea* kapitány feleségével házasságtörő viszonyt folytatott. Párthívei ugyan újból vezérré választották, de *Gladstone* kijelentette, hogy az ir párttal addig nem érintkezik, míg annak P. a vezére. P. soká ellenkezett, míg aztán az ir párt többsége 1890 dec. 8. letette őt a vezérségről. Csak 30 híve maradt mellette (*Parnelliták* és *antiparnelliták*). Bár P. azután nőül vette *O'Shea* asszonyt, a szakadás még halála után is tartott az ir pártok közt 1900-ig. P.-t protestáns létére a glasnevinai katolikus temetőben temették el Dublin mellett. V. ö. *Walsh*, *A memorial volume to Charles Stewart P.* (New York 1892); *O'Brien*, *Life of Ch. St. P.* (London 1899, 2. kiad.); *Emmy Dickinson* (P. nővére), *A patriots mistake* (u. o. 1906).

**Parnelliták**, l. *Parnell*.

**Parnesz** (helyesebben *parnasz*, vezető), a zsidó hitközségi előljárók neve.

**Parnesz** (jelenleg *Ozea*, *Oziás*, *Párnis*), 1412 méter magasságig emelkedő, mészkőből álló határhegység Beócia és Attika határán Görögországban.

**Párnicza** (*Párnica*), kisk. Árva várm. alsókubini j.-ban, (1910) 1091 szlovák lak. (Tr. Cs.-Szl.)

**Parnidae** (állat), az ötlábtóizes bogarak egyik családjá, ahová *Parnus*, *Elmis*, *Georhyssus*, *Heterocerus* stb. nevezetesebb nemek tartoznak, mind apróbb termetűek és vízben élnek, de úszni nem tudnak.

**Parnó** (*Parchoviany*), kisk. Zemplén várm. gálszécsi j.-ban, (1910) 1519 szlovák lak., gróf Andrassy Géza gótstílusú kastélyával. (Tr. Cs.-Szl.)

**Par nobile fratrum** (lat.), l. *Par*.

**Parnon** (*Malevo-hegység*), mészkő-hegység Peloponneszban, a lakoniai Evrotasz síkság s a kinuriai táj közt, 1937 m.-ig emelkedik, nagy fenyőerdői vannak.

**Parny**, *Evariste Désiré Desforges*, *vicomte de*, francia költő, szül. Bourbon szigetén 1753 febr. 6., megh. Párisban 1814 dec. 5. *Hirnevét Poésies érotiques* (1778) c. szerelmi vers-gyűjteményével vetette meg. Egyéb művei: *Portfeuille volé* (1805); *Le voyage de Céline* (1808); *La guerre des dieux* (1799), cinikus istentagadásról, vagy sikamlós érzékiségről tanuskodnak. V. ö. *Sainte-Beuve*, *Portraits littéraires* (V. köt.)

**Páró** (*Páráu*), kisk. Fogaras vm. sárkányi j.-ban, (1910) 1162 román lak. (Tr. R.)

**Parochia** (*παροχία*), eredetileg egyházmegyét, később kerületet, törvényszéki járást v. városhatárt is jelentett. A magyar királyság első két századában megkülönböztették a várispánságtól (comitatus) s polgári megyét értettek rajta; azonban már a XIII. sz. elején, amint a várispánok a polgári megyékre is mind jobban kiterjesztették hatalmukat, a várispánt comes parochianusnak v. comes parochialisnak is nevezgették és csak udvarbírája (a comes curialis) viselte a várispán nevet. A két intézménynek IV. Béla uralkodása második felében történt egybeolvadása után a P.-nak ezen sajátos magyar jelentése megszűnt. V. ö. *Balássy*, Megye és várispánság. Napjainkban P. az önálló egyházközség, a római egyházban plébánia is, melynek tagjait parochianusoknak (populus parochiae assignatus), lelkészét parochusnak nevezik. A parochus név azonban a forrásokban nem fordul elő, de a gyakorlat általában elfogadta. A források az egyházközség lelkészét «presbyter parochianus», «rektor», «plebanus», «parochialis ecclesiae curatus»-nak nevezik, némely helyütt «persona»-nak is. Az egyes országokban ma is találjuk e különböző elnevezéseknymait. Így az egyházközség lelkésze hazánkban plébános; Olaszországban rettore, Franciaországban curé, Németországban Pfarrer és némely helyein Pastor, Angliában parson. L. *Plébánia*.

**Parochiális iskolák**, a VI. sz. óta, a középkoron át, sőt még később is a parochiák mellett berendezett iskolák. Eleinte kizárólag papokat neveltek bennük, később azonban jórészt népiskolákká váltak.

**Parochus**, l. *Parochia*.

**Parócza** (*Pravica*), kisk. Nógrád vm. kékkői j.-ban, (1910) 278 szlovák lak. (Tr. Cs.-Szl.)

**Parodi**, *Dominique Alexandre*, olasz-görög származású francia költő, szül. Caneában (Kréta sziget) 1840 nov. 15., megh. Párisban 1901 jún. 23. Ifjúságát Szmírnában töltötte s első művei olasz nyelven jelentek meg. A francia irodalomban 1865. lépett fel egy kötet lendületes verssel: *Passions et idées*, melyet a hazafias *Nouvelles Messéniennes* c. verskötet követett (1867). Több történeti szomorújátékot is írt, változó színpadi sikerrel. Ilyenek: *Rome vaincue* (1876); magyarra ford. *Paulay Ede*: A legyőzött Róma, Bpest 1878); *La reine Juana* (1893); *Le pape* (1899) stb. Költeményeskötete: *Vaincus et vainqueurs* (1898).

**Paródia** (gör.) a. m. mellékének; a szónoklatban más ember komoly beszédének nevetségessé átalakítása, úgy hogy az eredeti kifejezések lehetőleg megmaradnak; a költészetben is valamely komoly költemény nevetségre célzó utánzása oly módon, hogy megtartva formáját, patétikus kifejezését, hangjának egész méltóságát, mindezt valamely kisszerű tárgy előadására használjuk fel; a tárgy kisszerűségét a kontraszt különösen kiemeli. Egészen ellentétes a kontraszt a travesztában (átöltöztetés), mely nagy tárgynak ad kisszerű alakot. A P. megalapítójának Hipponax-ot tekintik. Aristophanes nagy sikerrel parodizálta Aischylost, Euripidest és a dithyrambos-költőket.

A travesztíát a francia Scarron tette világszerte kedvelté. Az ő követője Blumauer (Travesztált Aeneis). Ismert P. Pákh Albert Csont-ja, Garay Kontja után.

**Parodosz** (gör.), a görög színháznak két fő bejárata a nézőtér és a színpadi háttér között. Ezen át vonult be a kar az orchestrába; ezért P.-nak hívják a kar *bevonuló énekét* is, mely rendszeren a prologos után következett.

**Paroemia** (gör.) a. m. közmondás.

**Paroemiographusok**, l. *Paroimiographos*.

**Paroimiakos**, l. *Anapesztus*.

**Paroimiographos** (gör.) a. m. példabeszéd-író vagy gyűjtő. A görögök közül sokan foglalkoztak példabeszédgyűjtéssel, nevezetesen: Aristoteles, Klearchos, Chnysippos, a bizánci Aristophanes, Didymos, Lukilles. E két utóbbinak gyűjtéséből Hadrianus korában Zenobios készített kivonatot. Kiadások: *Paroemiographi Graeci*, (Oxford 1836) Gaisfordtól, és *Corpus paroemiographorum* (Göttingen 1839—51), Leutsch és Schneidewintől (elhibázott munka).

**Parcinion** (gör.) a. m. bordal.

**Paróka** (a franc. *perruque*, ol. *parruca* stb. szóból, mely a latin pilusból, a. m. hajsza, származott), *álhaj* vagy *vendéghaj* értelemben először csak a XV. sz. végén fordul elő (Coquillartnál), noha idegen hajzat használata a kopaszság eltitkolására már az ókori népeknél (asz-szirok, médek, perzsák stb.) is szokásban volt, Rómában pedlg a császárok korában különösen a germán nők szőke haját kedvelték erre a célra. A középkorban a P. csak a hiányzó hajzat pótlására szolgált s már a XIII. sz.-ban előfordul. Nagyon divatba jöttek a P.-k Franciaországban a XIV. sz.-ban, ahol ekkor már kenderutánzatokat is készítettek, melyeket színes hajporral hintettek be. A még most is használatos, selyemszálakkal átfont hajparókákat először a XVII. században készítette és hozta divatba a párisi Ervais borbély; később, XIII. Lajos korában, a hosszú hajviselet miatt még jobban elterjedt a P., amely XVI. Lajos alatt általános kedveltségnek örvendett s a túlzás netovábbját érte el az *allonge-parókában*. A homlokon magasra föltornyozva, középen kettéválasztva, az allonge-P., gazdag fürtökben hullott alá a fej két oldalán egészen a mellre, míg hátul, a vállakat szabadon hagyva, lelógott a hát közepéig. Ez az allonge-P., melyet állami P.-nak is hívtak, volt a méltóság, hatalom és előkelőség jelvénye; de, mivel nagyon drága volt, kisebb formájú P.-kat is kezdtek használni, és ezekből fejlődött ki (1750 táján) a copf. A papság, mely eleinte kárhóztatta a P.-t, később buzgó védelmezője lett és külön divatot is hozott be (*abbé-P.*) viseletében. Általában a P. divatja 1720—1805. terjed. Most már a P.-t csak a kopaszság eltitkolására használják, noha Angolországban a behajporozott allonge-P. még mindig használatos a polgári méltóságok ünnepies viseletében. A P. a lord-mayor díszruhájának is kiegészítő része. V. ö. *Nicolai*, Über den Gebrauch der falschen Haare u. Perrücke.

**Parókaagancs**, l. *Agancs*.

**Parókafa** (ném. *Perrückenstrauch*, növ.), a *Cotinus coggygria* neve, mivel gazdagon elágazó

virágzatában csak néhány virágból lesz termés s ekkor a lehullott virágok megmaradó nyelein sűrű, pirosló szőrözet fejlődik ki, mely távolról hajzatszerűnek látszik; ez élettanilag egyúttal a *correlatio*-nak (l. o.) egy esete. L. *Cotinus*.

**Parókás galamb** (*Columba domestica cucullata*), a házi galamb egyik fajtája, mely Ázsiából származik és 1550 táján hozták Európába, ahol annyira megszokott, hogy már európai fajtái is vannak. Teste nyulánk, jól kifejlődött, hosszú tollú nyakgallérja van, amely a fejére is ráborul, innét a neve is; színe változó. (Képét l. a *Galambfélék* cikk színes képmellékletén, 10.)

**Parola** (olasz *parola*) a. m. szó, különösen becsületszó (*parola d'onore*); mint hadi műszó az ismertető jelszót jelenti a seregnél, mely rendesen valamely város neve.

**Párolás** vagy *párlás*, l. *Lepárlás*, *Hús*, *Fagózás*.

**Parole** (franc.), l. *Jelszó*.

**Parole d'honneur** (franc., ejtsd: parol donör) a. m. becsületszó, becsületemre!

**Párolgás**, a szilárd v. folyékony testek felszínén levő részecskék átmenetele a légnemű állapotba. Ehhez hő szükséges. Ha a párolgó test kívülről nem kap meleget, akkor lehül és pedig annál nagyobb mértékben, mennél hevesebb a P. Ez lényegében alapja a mesterséges jégkészítésnek. Az élettanban a lélegző szervek (tüdők) és a bőr útján történő kipárolgást észlelik. A tüdők útján kilélegzett levegő szénsavat, ammoniákat és kős mértékben más alkatrészeket is tartalmaz. A bőr útján főleg a veritékmirigyek váladéka kerül ki-P. alá. A ki-P. függ a levegő száraz v. nedves voltától; magas hőmérsék, italok bő élvezete, megéröltetés fokozzák a bőr útján való kipárolgást. L. *Elgözölés*, *Elpárolgás*.

P. (mőv.), helyesebben a növény testében levő víz P.-a szoros kapcsolatban áll a növények táplálkozásával, a mennyiben a tápláló sókat tartalmazó víznek a felvételében és az edényekben való szállításában szerepel. A sejtekbe jutott víz vagy a növény felületét alkotó többé-kevésbé kutikulás sejtfalon át párolog (kutikuláris P.), v. pedig a növény testében levő sejtközökbe jut és azokban a levegőnyílásokon át jut ki a növényből (stomatariátus P.); az utóbbi a jelentősebb. A P. fontosságát bizonyítja az is, hogy ha az a kelleténél nagyobb, úgy a növények elhervadnak és végül elszáradnak. A P.-ról könnyű meggyőződni akár egy üvegedénnyel való letakarás, akár az eipárolgó víz mérése által vagy pedig a kobaltpapiros-próbával vagy a Garreau-féle készülékkel. A párolgás szabályozása végett a növényen a legkülönbözőbb berendezkedést találjuk.

**Párolgási hő**, l. *Kötött hő*, *Elpárolgás*.

**Párolgásmérő**, l. *Atmométer*.

**Párolgó olaj**, l. *Illanó olajok*.

**Paroli** (spanyol), kártyaműszó; a hazardjátékoknál, de különösen a makaó kártyajátéknál azt jelenti, hogy a játzók a bankadóval szemben megnyert s így megkétszereződött tétet a játékban hagyják az új játszma eldőlteig. — P. a katonai egyenruhán az ezred színet jelző, a gal-  
lér-ra varrt posztódarab.

**Pároló borogatás**, l. *Borogatás*.

**Párológtatás**, az a művelet, melynek célja, hogy az oldószer eltávolítása (melegítés stb.) által az oldatot töményítsük v. a benne oldott szilárd anyagokat megkapjuk. Vizes oldatnak a levegőn való állása által is megtörténik a P., annál lassabban, mennél kisebb a folyadék felülete. Ezt a gyakorlatban felhasználják a tengeri vízből való só előállítására. Ha a folyadékot melegítjük, akkor a P.-t elősegítjük. A P. történhetik légritkítás által, vagy melegítésnek és légritkításnak az egyesítése által is.

**Pároló készülék**, gép, mely állati takarmánynak szánt tápláló gumóknak (pl. burgonya), gabonaneműeknek párlását eszközli. A mellékelt *ábra* a Ventzki-rendszerű P. hosszmetsetét tünteti fel. A készülék erős vaspléhből készült hengeres tartályból áll, melynek ketős feneké van és fölül lecsavarható fődéllel van elzárva. A két fenék köze vizet tartalmaz s ezen közből vertikális cső nyúlik a tartályba; a cső felső része kis nyílásokkal van ellátva, melyeken át a gőz a tartályba kerül, az abban elhelyezett gumókra. E közben a gőz vízre sűrűsödik s magával viszi a gumók felületén levő tisztátalan anyagokat; a fenékhez érve, ismét gőzzé alakul. A vizet a tartály alatt levő tüzelő gyorsan forralja és gőzzé alakítja. 15—20 perc elegendő egy adag párlására.

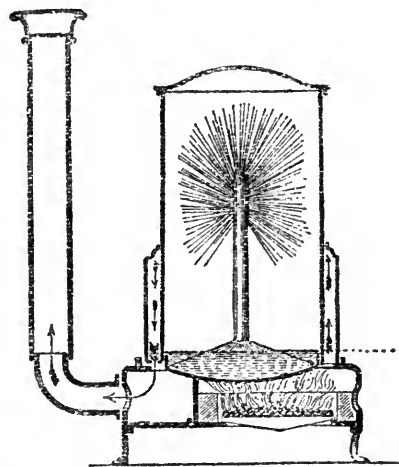

A Ventzki-rendszerű pároló készülék vázlatos hosszmetsete.

A Ventzki-rendszerű pároló készülék vázlatos hosszmetsete.

**Paromion** (gör.), hangalakzat, ugyanazon szó ismétléséből vagy több, azonos szókezdetből származó összecsengés, p. Szép szemedet szemein szerelembe merülve mulattad (Vörösm.).

**Paromologia** (gör.), retorikai alakzat, midőn a szónok látszólag engedményt tesz az ellenfélnek, de aztán vagy valami nagyobb elhomályosítja, vagy pedig egyébként meggyengíti azt, amit elismert.

**Parona**, *Carlo Fabrizio*, olasz geológus, szül. Melegnanóban 1855. Tanulmányai végeztével a paviai geológiai intézet asszisztense, 1882. pedig a torinói egyetemen a geológia tanára lett. Nevezetesebb munkái: Stud. monogr. d. fauna raibliana di Lombardia (Pavia 1889); Tratt. di Geol., spec. di Italia (Milano 1903); Fauna liasica del Appen. Centrale (Roma 1883); Faune du Callovien infér. de Savoie (1895); Contributo allo studio dei megalodonti (Atti della Societa Italiana di Scienze Naturali 1887) című értekezésében először írta le a Megalodon Secco triasz vezérkövetet a triaszból, amely faj Megalodus Lóczyi néven a Bákony triaszdolomitjának leggyakoribb vezérkövülete.



**Paronichia** (*paronychia*), a körömágy megvastagodása és elgenyvedése. Gyakran a szifilisz következménye.

**Paronomázia** (gör., a. m. a latin *figura etymologica*), két közös eredetű szónak egy szólásban való alkalmazása pl. *álmok* álmodója, *halálnak* halálával halsz. L. még *Annomináció*.

**Paronychia** (növény), a *Caryophyllaceae* család génusza, 45 fajjal Európa közép és D.-i részén, keleten, Afrikában meg Amerikában. Hazánkban élő faja a *P. cephalotes* (M. Bieb.) Bess. Csinos szirti növényke; fehéres sziklákon odalapuló gyepecskéit alig vesszük észre. Felső levelei hártyaneműek, ezüstfehérségűek és csillogók, gömbölyded csomókká halmozódnak s a virágokat eltakarják. Mint szalmavirág használható.

**Parooforon**, l. *Petefészek*.

**Paropamizosz**, hegység, l. *Parapanizosz*.

**Paropszisz** (gör.) a. m. szemcsalódás, hibás látás.

**Paroraria** (állat), a Pintyfélék családjába tartozó madárnem. 8 faja ismeretes, melyek Dél-Amerikában honosak.

**Par ordre** (franc., ejtsd: —ordr) a. m. rendeletre.

**Páros ablak** v. *iker-ablak*, l. *Kapcsolt ablak*.

**Párosítás**, l. *Oltás*.

**Párosodás**, l. *Szaporodás*.

**Páros oszlop**, két oszlop közvetlenül egymás mellett. Különösen a késői renaissance-stilus szerette alkalmazni nagy árkádjainak tartására.

**Páros papagály**, l. *Agapornis*.

**Parospestere** (*Pesterea*, azaz barlang), kisk. Hunyad vm. puji j.-ban, (1910) 601 román lak. Határában érdekes barlang van, melynek alsó kijáróját elfalazták, de ágyú- és lórései ma is láthatók. 1704-ben a Rákóczihoz pártolt hátszegvidéki nemesség egy része itt talált menedéket s Tiedge báró ezredes itt ostromolta meg őket. (Tr. R.) — L. még *Körösbarlang*.

**Páros számok**, az oly egész számok, melyek 2-vel maradék nélkül oszthatók; tehát 0, 2, 4, 6, 8 stb.

**Párosujjúak** v. *páros ujjú csülkösök* (*Artiodactyla*, állat), a Patások (*Ungulata*) rendjének egyik alrendje. Jellemző, hogy elülső és hátulsó lábuknál a 3. és 4. ujj csaknem egyenlő fejlettségű s ezekre nehezedik a test súlya. Elő- és utózápfogaik rendszeren különbözők; az előbbieket egy, az utóbbiak kétkarélyúak. Ausztrália kivételével az egész földön elvannak terjedve s fajokban igen gazdagok. Nyolc élő és kihalt családjuk ismeretes 339 élő és 644 kihalt fajjal. Jobbára növényevők. Két főcsoportra szokás a P.-at felosztani, nevezetesen Nemkérődzőkre (*Non-Ruminantia*) és Kérődzőkre (*Ruminantia*); az előbbieket gumósfogúak (*Bunodonta*), az utóbbiak félholdas fogúak (*Selenodonta*). A Nemkérődzők közé tartoznak a Sertésfélék (*Suidae*) és a Vízilófélék (*Hippopotamidae*), a Kérődzőkhöz pedig a Kancsilfélék (*Traquilidae*), Zsiráf-félék (*Girafidae*), Szarvasfélék (*Cervidae*), Villásszarvú antilop-félék (*Antilocapridae*) és a Tülkösszarvúak (*Bovidae*).

**Páros vagy páratlan**, igen elterjedt játék. Jobban mondva fogadás, mely abból áll, hogy a játszók vagy mondjuk fogadók egyike mar-

kába vesz bizonyos tetszés szerinti mennyiségű pénzdarabot és ellenfelétől kérdi, hogy az páros-e vagy páratlan, és ha az eltalálja, akkor az egész összeg, avagy a kikötött díj tulajdonává válik, ha pedig nem találja el, akkor viszont ő fizet a fenti módon.

**Parosz**, Naxos görög eparkíához tartozó sziget, a Kikládok egyike, 165 km<sup>2</sup> területtel, (1907) 3586 lak. Egész belsejét kopár hegység tölti be, amely a közepén a Hagiosz Iliasban (az ókoriak Marpessa) 771 m.-nyire emelkedik és csaknem kizárólag márványból áll. A parti lapályokon és néhány völgyben gabonát és szőlőt termesztettek. A kezdetben krétaiak, későbbben jónok által betelepített sziget jelentőségét kitünő márványának köszönhette, amely mindig fő kiviteli cikke volt. A legjobb, különösen szoborművek készítésére alkalmas márvány, az ókoriak Lychnitese, körülbelül a közepén, mintegy 8 km.-nyire a régi P., ma Parikia (2718 lak.) főhelytől van. Miután az athéniek Miltiades vezérlete alatt sikertelen kísérletet tettek a sziget elfoglalására, P. a második perzsa háború után az athéni szövetséghez csatlakozott. Nagy Sándor után az egyiptomi királyok fenhatósága alá került. Kr. e. 197. a rómaiak Athénnek adták, későbbben pedig egészen római uralom alá került. Azóta a Kikládok sorsában osztozkodott. Az athéni német archeológiai intézet 1898—99. ásatásokat eszközölt a szigeten.

**Párosza**, kisk. Hunyad vm. vajdahunyadi j.-ban, (1910) 255 román lak. (Tr. R.)

**Paroszi krónika** (*Parium chronicum*), l. *Arun-del*.

**Paroszkóp** (gör.) a. m. baroszkóp (l. o.).

**Parotis** (gör.), l. *Nyálmirigyek*.

**Parotitis**, l. *Nyálmirigy-gyulladás*. — *P. epidemica*, l. *Fülmirigy-gyulladás*.

**Parovarium** (lat.), l. *Petefészek*.

**Paroxizmus** (gör.), valamely beteges roham — asztma, elmebaj stb. — tetőfoka.

**Paroxytonon** (gör.), olyan szó, melynek utolsó előtti szótagján éles hangsúly van.

**Parozmia** (*parozmia*, gör.), a szaglász kóros változása. A benne szenvedők nem létező szagokat éreznek. Különösen gyakori ideg (hysteria) és elmebajokban (szaglász hallucinatio) szenvedőknel, anélkül, hogy az orrüregben valami változás volna kimutatható. Előfordul különben egészséges egyéneknél is. Többnyire rossz szagokat éreznek (*Kokosmia subjectiva*), ritkábban kellemes illatokat.

**Pároztatás**, l. *Hágatás*.

**Parpan**, klimatikus gyógyhely Graubünden svájci kantonban, Chur közelében.

**Parquet** (franc.), l. *Parket*.

**Parr Katalin**, VIII. Henrik angol király hatodik felesége, l. *Katalin*, 8.

**Parrag** (*Parage*), nagyk. Bács-Bodrog vm. palánkai j.-ban, (1910) 1471 szerb lak. (Tr. SzHSz.)

**Parrain** (franc., ejtsd: pareñ), keresztapa, átvitt értelemben tanu valamely rendbe való felvételnél; különösen az Académie Française-be pályázó jelöltek kísérői bemutatkozásuk alkalmával.

**Parra Jacana** (állat), l. *Jasszana*.

**Parral** (*San José de P.* vagy *Hidalgo de P.*), bányaváros Mexikó Chihuahua államában, kb. 20,000 lak., gazdag ezüstbányákkal.

**Parramatta** (*Paramatta*), Cumberland county székhelye Új-Dél-Wales ausztráliai brit gyarmatban, (1911) 34.558 lakossal, gőzhajóállomással, jelentékeny narancskereskedéssel és házi iparral.

**Parras de la Fuente**, város Mexikó Coahuila államában, 1493 m. magasban, 10,000 lak., ezüstbányászat.

**Par renommée** (franc.) a. m. híreből (ismereti).

**Parret**, 60 km. hosszú folyó Somerset angol grófságban; ered a Dorset Heightsben, torkollik a Bristol-csatornába; Bridgewater-től kezdve tengeri hajókkal is hajózható.

**Parrhasios**, ógörög híres festő, Efezusból származott, működésének kora a Kr.-e. 5. sz. vége. Gögös, excentrikus természetű ember volt. Művészetének méltatását l. *Görög művészet*, 3.

**Parricida** (lat. a. m. atya- v. rokongyilkos), *Habsburgi János* sváb herceg mellékeve. L. *János*, 42.

**Parricidium** v. *paricidium* (lat.) a. m. : a) felségsértés büntette, ide értve a római állam ellen elkövetett mindennemű súlyosabb bűncselekményt, b) apagyilkosság, c) általában : rokongyilkosság. A büntetett a. m. *parricida*.

**Párrim**, l. *Róm*.

**Parrocel** (ejtsd : pároszél), francia festőcsalád. Tagjai : *P. Barthélémy* (1600—1660 körül). Fia, *P. Joseph*, szül. Beignolesban 1646 okt. 3., megh. Párisban 1704 márc. 2. Rómában Contois Jacques és Rosa Salvator hatása alatt csatafestővé képezte ki magát és főleg XIV. Lajos haditetteit örökölte meg. (Párisi invalidusok palotája, Versailles tört. muzeum). Fia *P. Charles*, szül. Párisban 1688, megh. u. o. 1752, szintén főleg katonai és csataképeket festett XV. Lajos király korában, úgyszintén a család másik tagja, *P. Jacques Ignace* (1667—1722), míg *P. Pierre*, szül. Avignonban 1664, megh. Párisban 1739, aki Rómában Maretta Carlónak volt tanítványa, inkább vallásos tárgyú képeket festett. A család más tagjai is foglalkoztak festéssel.

**Parrot-féle jelenség**, a pupillák tágulása fájdalommal, pl. a bőr csipésekor.

**Parry**, 1. *Charles Hubert Hastings, sir*, angol zeneszerző, szül. 1848 febr. 27. Bournemouthban. 1894 a Royal College of Music igazgatója lett. Legnevezetesebb művei : A megszabadított Prometheus (1880), Judith, Hioh, Saul oratoriumok. Irt ezeken kívül zenetant és kamarazeneműveket, zenétszíndarabokhoz és zenetörténeti munkákat.

2. *P., Joseph*, angol zeneszerző, szül. Merthyr Tydvilben (Wales), 1841 máj 21., megh. Plenarthban (Cardiff mellett) 1903 febr. 17. Zenei tehetségét Brinley fedezte fel és műveltette ki. Nevezetesebb operái : Arianwen (1890), Sylvia (1895), King Arthur (1897); oratoriumai : Saul Tarsusban (1892), The maid of Cefu Idfa (Cardiff 1902); cantate : Az elveszett fiú.

3. *P., William Edward, sir*, angol utazó, szül. Bathban 1790 dec. 19., megh. Emsben 1855 júl. 8. Résztvett 1818. Ross sarkvidéki utazásán. 1819.

vezetett expedíciójában Amerikától É.-ra messzire előrehaladt s fölfedezte a P.-szigetcsoportot. 1821. harmadszor, 1824. negyedszer járt a sarkvidéken. Ötödik útján a Spitzbergákon eljutott a 82° 45' É. szélességre. 1852. ellentengernaggyá nevezték ki. Utleírása : Four voyages to the North Pole (London 1833, 5 kötet).

**Parry-féle betegség** a. m. Basedow-betegség.

**Parry-szigetcsoport**. Szigetcsoport az észak-amerikai jeges tengerben, a Lancaster és Melville sound, a Barrow és Banks utak között; a 17 sziget összes területe 153.559 km<sup>2</sup>, legnagyobbak : Prince Patrick (18.550 km<sup>2</sup>), Melville (42.500 km<sup>2</sup>), Bathurst (19.100 km<sup>2</sup>), Cornwallis (5505 km<sup>2</sup>), Grinnel (5650 km<sup>2</sup>) és az Észak-Devon (53.400 km<sup>2</sup>); meredek partjai fjordosak; belsejüket sok helyen a tengerig nyúló glecserek takarják; florájuk 60 féleségből áll; a sarki róka, jeges medve és sarki nyúl kitélelnék rajta; ember nem lakja. 1819-ben Parry (l. o.) fedezte fel; 1856. Hamilton szőntelepkeket talált; 1900/2 felfedezték északi folytatását, a *Sverdrup-szigeteket* (l. o.), 1908/9. Bernier a Kanada részéről történt expedícióban Anglia részére birtokba vette és Parry 1819/20. i. feljegyzéseit itt megtalálta.

**Pars** (lat.) a. m. rész.

**Parsdorf**, falu a bajorországi Oberbayern kerületben, (1910) 1407 lak. Ismeretes arról a fegyverszünetről, amelyet 1800 júl. 15. Moreau francia és Kray osztrák generális itt egymással kötöttek.

**Parseii-csúcs**, a Lechvölgyi Alpok 3038 m. magas csúcsa Tirolban, Pians felől másszák meg.

**Parseval**, *August von*, német őrnagy, a róla elnevezett kormányozható léghajó szerkesztője és építője, szül. Frankenthalban (Pfalz) 1861 febr. 5. *Sigsfeld*-del együtt szerkesztette a sárkányballont, 1906. mutatta be a róla elnevezett típusú kormányozható léghajót, melyet 1909. az osztrák-magyar hadügyi kormány is megszerzett. P. 1910. Budapest fölött is repült. Az 1914—16-iki világháborúban a Zeppelin-léghajók mellett P. léghajói is jelentékeny szerepet vittek. Művei : Die Mechanik des Vogelflugs (Wiesbaden 1889); Der Drachenballon (Berlin 1897).

**Parseval-léghajók**, l. *Léghajózás*.

**Parsifal**, l. *Parzival*.

**Parsons** (ejtsd : parsnsz), város Kansas északamerikai állam Labette countyjában, (1910) 12.463 lak.

**Parsons**, *William*, csillagász, l. *Rosse*.

**Parsonstown** (ejtsd : parsnsztaun) v. *Birr*, város King irországi countyban (1911) 4537 lakossal, nagy kaszárnyákkal. Közeliében Birr kastély, amelyben Parsons William óriási teleszkópját elkészítette.

**Pars pro toto** (lat.) a. m. rész az egész helyett.

**Parszik** v. újperzsa elnevezéssel *gebrek*, helytelenül tüzhádók, Zoroaszter hitéhez hű perzsák. Számuk igen csekély; a perzsa tartományokban, Jezdben és Kizmánban alig vannak vagy 9000-en, de Indiában, kivált Bombay kormányzásában az 1891-iki népszámláláskor mintegy 77,000-en voltak. Az elsők hazájukból a Szasszaníla-birodalom összeomlása után a VII. sz.-ban vándoroltak ki, midőn az iszlámot egész

Iranban tüzzel-vassal terjesztették és menedéket találtak a Guzeratban, ahonnan tovább dél felé terjedtek. Mai napság legtöbben Bombayban vannak megtelepedve, hol gazdagságuknál és szociális állásuknál fogva az ind lakosságnak legfontosabb elemét alkotják. Bombayban a kereskedelem legnagyobb részét az ő kezükben van, kivált az ópiumkereskedést űzik. Újabb időben sokan lépnek a jogi pályára és állami szolgálatba. Régi vallásukhoz és az azzal összefüggő szertartásokhoz nagy szívóssággal ragaszkodnak. Nevezetesen *dahmáik* (a hallgatás tornyai) Bombayban, a Malabár-hillen és másutt Indiában, melyeken a holtakat étkül a madaraknak teszik ki. A P. egyszerű templomaiban állandóan fentartják a szent tüzet. A papi méltóság örökletes, de a pap fia a laikusok közé is léphet. Vallásukat l. *Parszizmus*.

**Parszi nyelv és irodalom.** Parszinak nevezik a pehlevi szövegeknek, melyek teli vannak sémi szavakkal, perzsa átírását. Eleinte önálló nyelvnek tartották a parszit s mint ilyennek írta meg nyelvтанát Spiegel, most azonban már tudjuk, hogy nem egyéb, mint többé-kevésbé sikerült irániizálása a nehezen érthető pehlevi tudós nyelvnek. Az indiai parszik *pázend* nével jelölik a parszit. A parszi könyvek tartalma csaknem kizárólag vallásos. Egyik legismertebb parszi munka a Mainyoi Khard, azaz a bölcsesség szelleme; eredetiben és angol fordításban közzétette West: *The book of the Mainyoi Khard. The Pazand and Sanskrit texts w. an english transl. and glossary of the Pazand texts, a sketch of Pazand grammar* (Stuttgart 1871). V. ö. Spiegel, *Grammatik der Parsisprache nebst Sprachproben* (Leipzig 1851); *West, Pahlavi-Literatur, Grundriss der iranischen Philologie* (Strassburg 1896).

**Parszizmus,** így nevezik a régi perzsák a gebrek (parszik) hitét. Megbízható források hiányában megközelítő pontossággal sem lehet e vallás keletkezésének időpontját meghatározni. A próféta Zarathustra, görögösen Zoroaszter, maga félig mitikus alak, kinek életéről szóló tudósítás mesés elemekkel van feldisítve s jóformán semmi történelmi értékkel sem bír. A P. fő jellemvonása a jó és a rossz világról dualizmusa. A jó isten *Ormuzd* (Ahuramazda) és *Ahriman* (Anromainjusz), a gonoszság megtestesülése küzdenek egymással az uralomért. A jó isten győzelme annak idején véget fog vetni a rossz uralmának. Tizenkétezer év múlva fog ez a világboldogító esemény bekövetkezni. A főistent számos isteni vagy félisteni rangú szellem veszi körül. Ilyenek az *Amesaspenták*. Ahrimánnak is vannak segítő démonai. Áldozatot kétféle ismer a parszi hit; az egyik véres, a másik a haoma (l. o.) nedvből álló vértelen. Dogmái közé tartozik a feltámadás. Erkölcstana a jó gondolat, jó szó és jó tett háromságán alapszik. Erre emlékezteti a hívót a három részből álló öv, melyet minden gebr hord. Legnagyobb erény a sok gyermek és a föld jó művelése. Nagy bűn a hazugság. V. ö. Spiegel, *Avesta aus dem Grundtext übersetzt* (Leipzig 1852—1863., 3 köt.); u. az, *Eranische Alterthumskunde*, u. o. 1871—1878. 3 köt.);

*Darmesteter, Le Zend Avesta, Traduction nouvelle avec comm. histor. et philologique* (Paris 1892—93., 3 köt.); *Houtum-Schindler, Die Parsen in Persien* (Leipzig 1882); *Henry, Le Parsisme* (Paris 1905).

**Parszok, l. Parszik.**

**Part,** a szárazföld és a víz határvidéke, amely már közvetlenül a mellette levő vízterület geofizikai hatása alatt áll. A száraz és víz határvonala a *partvonal* vagy *partszél*. Ez a tengerben a dagály és apály, a folyókban és tavakban a vízállás szerint folyton változik. *Parthossz* a partvonal hosszúsága, viszonylagos *parthossz* pedig az egész partvonal hosszának a sziget területéhez való viszonya. Ez a viszonyszám a szárazföld tagozottságának a nagyságával nő, legkisebb kör esetében. Megkülönböztetünk a P. szerkezete szerint *diszkordáns P.-ot*, amely a hegységek szerkezeti irányát metszi. Az ilyen P. rendszerint erősen tagozott, meredek részletei vannak; továbbá *konkordáns P.-ot*, amelynek P.-vonalával a P. hegysége párhuzamosan húzódik, ez rendesen tagozatlan; végül *neutrális P.-ot*, amelyet hegység nem érint, hanem valamilyen síkság, feltöltött folyóvölgy stb. A diszkordáns P.-nak azt a faját, amikor a P.-ra kijövő völgyek benyúló öblök, a hegygerincek pedig a kiemelkedő félszigetek alakjában találhatók meg a P.-on, nevezzük *riasz-partnak*, ilyen pl. Peloponnesz, Kis-Ázsia Ny.-i partja, míg konkordáns, pl. az Atlasz-hegység E.-i P.-ja Alger területén, neutrális Déloroszország P.-ja. A P. fejlődése szerint lehet *épülő* és *pusztuló*. A pusztuló P.-ot a tengerjárás pusztítja el (abrázió), vagy évszázados sülyedés. Pustúl pl. Anglia P.-vidéke (Cornwallis-félsziget), vagy Helgoland-sziget. Épülő a P. a tenger vagy valamely folyó feltöltő munkája folytán, vagy évszázados emelkedéssel. Az épülő P. sekély, homokos, lidói és lagunái vannak, ha valamilyen áramlás eltéríti a törmelékét, ha ilyen nincs, akkor egyszerű delta képződik. A folyó P.-ja lehet szintén: rombolt és épített, aszerint, hogy a folyó sodra a P.-ot súrolja-e, vagy pedig azzal ellenkező oldalon van. Rombolt P. tehát a folyókanyarulat homorú oldala, épülő a domború. Mint minden fizikai földrajzi tüneménynek, a P.-nak is megvan a ciklikus változása. Fiatal P. gyors tektonikus változások következtében keletkezik. Meredek sziklák, zeg-zúgos P.-vonal, mélyen benyúló, mély öblök jellemzik. Később a tenger a meredekségeket, félszigeteket letarolja, a szárazföld felől jövő törmelék az öblöket feltölti, a törmelék homokjával a tenger az öblöket turzásokkal elzárja. Amikor a P. így kiegyenesedik, akkor szenilis P.-nak nevezzük. (A Balaton D.-i P.-ja.)

**Párt,** politikai P., azoknak az összessége, akik ugyanegy célra szövetkeznek. A P. élén a P.-vezérek állanak; a P.-elűkők nem szűkséggépen P.-vezérek. A P. céljainak képviselőterő és terjesztésére a P.-közlönyök szolgálnak, a P. vezérelveit a P.-programm tartalmazza. A P. sikeres működésének feltétele a P.-szellem vagyis a hajlam a P.-hoz csatlakozni s törekvéseit érvényesíteni; másrészt a *P.-fegyelem*, vagyis a szoros összetartás, elvhűség, s a P.-kérdésnek

nyilvánított kérdésben a P.-határozat kötelező voltának elfogadása, míg egyéb kérdésben mindenki saját meggyőződését szabadon követheti. P.-kérdésnek nyilvánított kérdésben a P.-határozat el nem fogadásának a P.-ből való kilépés, illetőleg kizárás a következménye. A P. anyagi szükségleteinek fedezéséről *P.-adó* kivetése által gondoskodnak. Azoknak az elveknek összességét, amelyek a P. eljárását irányítják, *P.-politikának* nevezik. Azt az irányt, amely mindent, amit egy másik P. ajánl, csak azért ellenez, mert a javaslat nem tőle indult ki, a P.-politika elfajulásának kell tekinteni, mint amely a P.-érdeket a haza érdeke fölé helyezi. A parlamenti P.-okat frakcióknak is nevezik. Annak a P.-nak, mely nem általános, hanem személyes érdekeket követ, *koteria*, *klikk* a neve. I. még *Magyar országgyűlési pártok*.

**Párta**, 1. női fejdísz, l. *Magyar viselet*.

2. *P.* vagy *korona*, állatok lábain a pata v. köröm felső szélét szegélyező rész.

3. *P.* (*bokréta*, lat. *corolla*, röv.: *C.* képletben; nőv.), a heterochlamydeikus virágban a virágtakaró kívülről számított második, a csésze után következő levélköre, amely a szirmokból áll. A P. teljes kifejttségében főképpen a rovarporozta virágokban jelenik meg, amikor a szirmok nagysága és színe a rovaresalogatást végzi. A beporzás (l. o.) megtörténte után a P. elhervad és rendesen lehull. A P. rendesen *szíromnemű*, amikor levelei nem zöldek, hanem más színűek, gyengéd szerkezetűek, néha *csészenemű*, amikor a P. szirmai a csészelevelekhez hasonlóak, zöldek. A P. *szabályos* (sugaras), ha a szirmok egyformák, *részarányos*, ha egy szimmetria-síkkal két félre osztható (pl. az ajakos virágé, l. *Ajak 2.*), *szabálytalan*, ha minden szírom eltérő alakú és nagyságú, *szabadszirmú* és *forrtszirmú*. I. még *Szírom*, *Virág*.

**Párta** (*Parta*), kisk. Temes vm. fehértemplomi j.-ban, (1910) 749 szerb. lak. (Tr. SzHSz.)

**Pártadó**, l. *Párt*.

**Pártafal**, l. *Attika*.

**Partagium** v. *paragium* (új-lat.), középkorban fejedelmi házakban a fiatalabb gyermekeknek ingatlan vagyonnal szokásos kifizetése. A P. helyébe az apanage (l. o.) lépett.

**Pártakoronázás**, *csipkázat*, *falcsipkázat* (franciául *créneau*, ném. *Zinne*). A középkori várfalak, bástyák, őrtornyok főpárkányai fölött alkalmazott, szabályosan ismétlődő résekkel, csipkézettel ellátott attika-falat értjük alatta, mely mögül az ellenség kikémlelhető volt s mely egyszerűen nyilak ellen védelmi szolgált. A fegyverek tökéletesbülésével védelmi jellegét elvesztette s már csak díszítés gyanánt alkalmazták. (L. az *ábrát*).

**Pártalevél** (nőv.), a m. szírom (l. o. és *Párta*).

**Partanna**, város Trapani szicíliai olasz tartományban, (1911) 16,174 lak., olaj- és bortermeléssel.

**Pártatiprás**, a lovak pártáján a szaruszegélynek, a szarufalnak és ezzel együtt a szegély és pártá irhájának, sőt némelykor az irha alatt fekvő képleteknek sebzése, melyet rendszerint a hegyes patkósarkak okoznak, ha a ló maga v.

társa tipor a pártára; azért e sebek majdnem mindig szúrtak és zúzottak s irányuk felülről lefelé halad. A sérülés sokszor nagy fájdalmat okoz, mert a ronsolt, éles és hegyes szarufosz-lányok a pártá irhájába nyomulnak, vagy a sebben és környékén az irhában genyes gyuladás fejlődik, amire a pártaszél duzzadása, melegsége és fájdalmas volta utal. Az orvoslás feladata a ronsolt és életképtelen szöveteket eltávolítani és a seb antiszeptikus kezeléssel a genyedést távoltartani v. ha az már bekövetkezett, lehetőleg lokalizálni és megszüntetni.

**Pártázat** (ném. *Leisten*, ol. *lista*, ang. *ribbon*). a hajót rendszeren a felső fedélzet magasságában a külső oldalon körülövező és kiálló vastag lécezet, melynek célja a hajó külső burkolatát a kikötés alkalmával más idegen tárgyakhoz való surlódástól megóvni.

**Parte** (ol.) a. m. rész, l. *Col*.

**Partetolódás**, l. *Emelkedés és süllyedés*.

**Partenkirchen**, község a bajorországi Ober-Bayern kerületben, (1910) 3413 lakossal. P. igen látogatott nyaralóhely. 2 km.-nyire van *Kainitzer* vagy *Kainzenbad*, jód tartalmú ásványvíz-forrással.

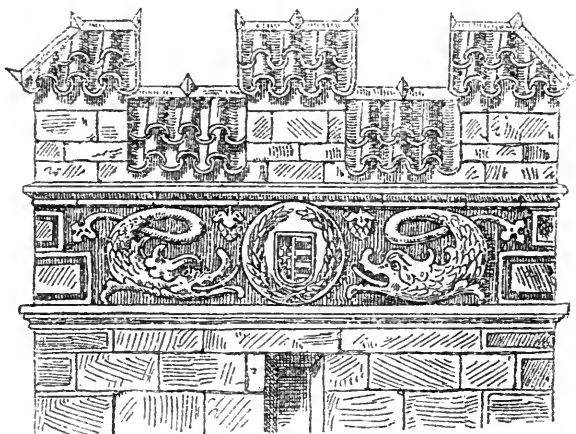

Pártakoronázás Bártfa város tornyán.

**Partenopea repubblica** (olasz.), l. *Parthenopei köztársaság*.

**Part-erődítések**, az állandó erődítéseknek a partvédelmet szolgáló külön nevei, amelyek a tenger felé hatnak, amely irányból az ellenséges hadihajók legnehezebb lövegeikkel támadnak a P.-re. Ez utóbbiak tehát nem számíthatnak olyan lassan közeledő támadással, mint amilyenekkel a szárazföldi erődítményeknek kell számolniok. Ez a P. főjellemben. Különböző neveik: 1. Fő hadi kikötők, amelyek kizárólag katonai célokra és a hajórajnak menedékhelyül szolgálnak. 2. Hadi kikötők, amelyek szintén csak katonai célra szolgálnak s valamely hajóraj, hadtengerész-műtelep vagy raktárak oltalmazására vannak berendezve. 3. Erősített hajóhad tábor, a hajóhad biztos horgonyzására és műveleteinek támogatására szolgál. 4. Erősített kikötők és révek, a kereskedelem biztosítására, esetleg katonai célokra is szolgáló kikötők, rendszeren tengerparti erődökből vagy martütég-sáncokból állanak, melyek a kikötőt rajtaütés ellen biztosítják; néha a szárazföldi oldalon is megerősítettek. 5. Tengerparti erődök



és martütég-sáncok, amelyek utak és folyótorkolatok elzárására, továbbá a partra szállás megakadályozására szolgálnak.

**Parterre** (franc.), valamely épületnek földszinti része; a *színházban* a nézőtérnek a parket (l. o.) mögött fekvő része. Régebben az egész nézőtér ezt a nevet viselte. — P. a *kertészetben* terraszszerű parkterületeknek legalul elterülő, nagyobb kerteknek mélyebben fekvő, rendszerint virágokkal beültetett része.

**Partes adnexae** (lat.), l. *Kapcsolt részek.*

**Partes orationis** (lat.), l. *Beszédrészek.*

**Partfelmérés**, tengerpartok geodéziai fölvétele és térképezése a hajózás számára. Fel vannak tehát rajta tüntetve a partvonal, a part közelében levő szárazföld jellemző magasságai és a parti tenger mélységei, a hajózás számára fontos helységek pontos helye, magassága, templom, hegycsúcs, világító torony stb.; szóval a tájékozódáshoz szükséges látható tárgyak és jelek, a tengerfenék domborzata a sziklapadokkal, zátonyokkal, tengerjárás és tengeráram meghatározások s a hely mágneses deklinációja. Maga a fölmérés a rendes térképkészítés módja szerint megy végbe, kezdődik bázisvonal-választással, ezt megméri, azután háromszögeléssel folytatódik, megállapítják a partvonal topografiáját, esetleg különös ismertető jeleit. A vízmélységeket 4 m. mélységig deciméternyi, 20 m. mélységig  $\frac{1}{2}$  m.-nyi, ezen alul 1 m.-nyi pontossággal meghatározzák. Fenékpróbákat is vesznek, mert a fenék talaja fontos a horgonyzás szempontjából. A mélységadatokat mind ugyanarra a vízállásmagasságra kell vonatkoztatni, s ezért a mélységmérésekkel egyidejűleg vízállásméréseket is kell végezni. Azután lehorgonyzott csónakból tengerárammegfigyeléseket kell végezni, s végül mindezeket az adatokat térképen célszerű jelekkel föltüntetni. V. ö. Anleitung zur Küstenvermessung (Lehrbuch der Navigation, 3. köt., Berlin 1901); General Instruction for the Hydrographic Surveyors of the Admiralty (London 1903); *Shortland*, Nautical surveying (u. o. 1890); *Robinson*, A treatise on marine surveying (u. o. 1882); Notes on the organisation of the Coast Survey (Washington).

**Pártfogó tisztviselő**, az igazságügyminiszter által szükség esetében kinevezett és díjazott tisztviselő, aki a fiatalok terheltekre vonatkozó adatok megszerzésében, az ő felügyeletükben, elhelyezésükben és gondozásukban a bíróságnak segít; P.-t akkor neveznek ki, ha erre a tisztre társadalmi úton a patronázs körében önkéntes vállalkozó nincs, v. ha a munka mennyisége v. más ok szükségessé teszi. L. *Fiatalkorú büntettek*, *Patronázs*, *Szegénységi jog*.

**Partfutó** v. *fenyérfutó* (*Calidris* állat), a Lilefélék családjába tartozó madárnem. A többi szalonkákától abban különbözik, hogy hüvelykujja nincsen. Egyetlen faja ismeretes, a fehér P. (*Calidris arenaria* L.). Körülbelül búbas pacsirta nagyságú. A kifejlett példányok ősszel és télen felül barnásszürkék, hasuk tiszta fehér, szárnyuk barnás fekete, középen fehér szalaggal, csüdjük és lábuk fekete; nyáron fölül vörhenyes. A fiatalok fölül barnás feketék, fehér pettyekkel, alul

fehérek. Nyáron az északi sarki tájakon, télen úgyszólván mindentütt honos. Hazánkban az őszi átvonulás alkalmával található. Vízi rovarokkal táplálkozik. A *Calidris* nemen kívüli P.-fajokra jellemző, hogy hüvelykujjuk megvan. Idetartozik a *Limonites*-nem, melyet könnyű felismerni arról, hogy csőre és csüdje egyenlő hosszú. Hazánkban e nemből előfordul a *Temminck partfutó* (*Limonites Temmincki* Leisl.) és a törpe P. (*L. minuta* Leisl.). Az *Arquatella*-, *Tringa*- és *Limicola*-nemekbe sorozott P.-okra jellemző, hogy csőrük csüdjükénél hosszabb. Az *Arquatella*-nennél a középső ujj a karommal együtt hosszabb a csüd-nél; idetartozik a nálunk ritka téli vendégként megjelenő tengeri P. (*Arquatella maritima* Gmel.). A *Tringa*- és *Limicola*-nennél a középső ujj a karommal együtt rövidebb a csüd-nél; ebben a két nem megegyezik, különbözik azonban, hogy a *Tringa*-nál a csőr keskeny, a *Limicola*-nál széles. A *Tringa*-nemből hazánkban eddig az izlandi P.-t (*Tringa canutus* L.) és északi P.-t (*Tringa alpina* L.) és a vörhenyes P.-t (*Tringa subarquata* Güld.) észlelték. A *Limicola*-nemből csupán egy faj, a szélescsőrű P. (*Limicola platyrhyncha* Temm.) ismeretes átvonulása idejében hazánkából.

**Parth János**, ötvös, l. *Barth*.

**Parthajózás**, a tengeri kereskedelmi hajózásnak osztályzata a határok szerint, amelyben úzik. Az 1879. XVI. t.-cikk *kis* és *nagy P.-t* különböztet meg. A kis P. az Adriai-tengerre szorítkozik; a nagy P. az Adriai, a Földközi, továbbá a Fekete- s Vörös-tengerre terjed. P. alatt értendő — tekintet nélkül arra, hogy az milyen tengerrészekre terjed — az a hajózás is, melyet tengeri kereskedelmi hajókkal a part mentén üznek. Az ily értelmű P.-t rendszerint csak azon állam hajói üzhetik, amelynek területéhez az illető tengerpart tartozik, ha csak nem biztosítottik ez a kedvezmény más államok hajóinak külön kereskedelmi és hajózási egyezményben.

**Parthay Géza**, zoológus, szül. Haróban (Hungaryd vm.) 1861 szept. 12., megh. Pilsen 1914 júl. 14. Az országos méhészeti egyesületnek, majd a baromfitenyésztési egyesületnek titkára, később igazgatója volt. 1887-ben a *Szárnyasaink* c. lapot alapította, 1898. a zoológiai társulat igazgatója lett. Önálló művei: *Az okszerű baromfitenyésztés alapvonalai* (Budapest 1895); *A Cochinok monographiája*; *A Brahma-tyúk és ennek tenyésztése*, *Gyakorlati baromfitenyésztő*, *Baromfitbetegségek* c. könyvek. 1898-ban alapította a *Zoológiai Lapok* és a *Vadászat és Alattvilág* c. szaklapokat, melyeknek szerkesztője volt. A hazai domesztikált columbidák faunáját két új fajtaival, a *magyar pávával* (*Col. laticauda* hung.) és a *magyar sirályka* (*Col. turbita* hung.) előállításával gazdagította.

**Parthe**, a Pleisse 48 km. hosszú mellékfolyója Szászországban, Lipcsénél torkollik.

**Parthénion** (gör.) a. m. szüzek dala, melyet a régi görögöknél szüzekből álló karok adtak elő ünnepi alkalmakkor. Alkannak (l. o.) maradt fenn egy nagy parthénionja egy 1855. talált papiruszon (Hermes 1897, 251. l.).

**Parthenios**, a bithyniai Nikaeából való görög költő, Kr. e. 73. hadi fogolyként Rómába került,

ott felszabadult és mint az alexandriai elégia művelője tiszteletben állott. Barátja, Cornelius Gallus számára költői feldolgozás céljából *Erotika pathemata* (Szerelmem fájdalmi) címen 36 szerencsétlen végű szerelmi történetet állított össze. E gyűjtemény világot vet az alexandriai költészet eszmekörére s az ókori regény megalapozója. Legújabb kiadása Martinitól való (Mythographi Graeci, Leipzig 1902).

**Parthenium** *L.* (növ.), a Compositae (Fészkesek) család génusza 9 fajjal Észak-, Közép-Amerikában és Nyugat-Indiában. A mexikói magasföldön termő *P. argentatum*-ból (guayule) ki főzéssel kaucsukot nyernek.

**Parthenocissus** *Planch.* (*Quinaria* Raf., *Ampelopsis* Michx., növ.), a Vitaceae (Szőlőfélék) család génusza; 10 faja Ázsia- és Észak-Amerika mérsékelt övén honos, felfutó növény, melyek közül a *P. quinquefolia* *Planch.* (*Quinaria quinquefolia* *L.*) Koehne, *Ampelopsis quinquefolia* *L.*, vadszőlő, borostyánszőlő) fajt Európában lugasok, falak, kerítések befuttatására szelvényben használják, Észak-Amerikából származik. Levele újjasan összetett, 5-ös, az egyes levelek tojásdad hosszúkasak, kihegyezettek, durván fűrészszek, sötétzöldek, ősszel megpirosodnak. A levélnyéllal szemben kacsok erednek, melyek egy változatán, a var. *radicantissima*-n tapadókorongokkal végződnek. Zöldesfehér virágai dús bogernyőben nyílnak, szirmaik szétterülnek. Bogyója kék v. fekete. Hazájában Kanadától Floridáig van elterjedve. Gyorsan nő s a legkeményebb telet is kiállja. Kultivált fajtáit így is szokták csoportosítani:

I. csoport: *Quinaria* Rafin. (génusz: *P. Planch.*), kacsvégeken többnyire tapadó korongokkal: *A. quinquefolia* *Michx.* (*Hedera quinquefolia* *L.*, *Vitis quinquefolia* *Moench*) közönségesen vadszőlő néven ismeretes.

II. csoport: *Eu-Ampelopsis*, kacsvégek tapadókorongok nélkül: *A. cordata* *Michx.* (*Vitis indivisa* *Willd.*) Észak-Amerika; *A. brevipedunculata* *Koehne* (*Vitis brevipedunculata* *Dipp.*, *V. amurensis* *Hort.*, *V. japonica* *Hort.*, *Cissus brevipedunculata* *Max.*) Japánban és az Ussurividéken honos, gyorsan növekedik és fagyálló; *A. heterophylla* *Sieb. et Zucc.* (*A. humulifolia* *Hort.*) fagy iránt érzékeny, Kelet-Ázsiában honos; var. *elegans*, tarkalevelű szép növény, de gyenge növéssé. *A. aconitifolia* *Bunge* hazája Kína és Japán, szigorú telek iránt érzékeny. *A. serjaniifolia* *Bunge* (*Vitis pentaphylla* *Miq.*, *Cissus viticifolia* *Sieb. et Zucc.*) szép japáni és kínai kúszó cserje. *A. bipinnata* *Michx.* (*Vitis arborea* *L.*) szép lombozatú, de fagyok iránt érzékeny liána, melegebb északamerikai honosságú. Szaporításuk magokkal, dugványokkal és döntéssel történik.

**Parthenogenesis** (gör.), a. m. *szűznemzés*, 1. *Szűzszaporodás*.

*P.* az előrehaladottabb ivari elkülönítéssel bíró növények sorában nagyon ritka. A Saprolegnia és a Chara crinita meg nem termékenyített petesejtjének embrióvá való fejlődése rég ismeretes. A virágos növények *P.*-e az újabb vizsgálatok szerint az apogamia jelenségei.

**Parthenokarpia** (növ.) oly esete a termésképződésnek, amikor a termés hímsejt megtermékenyítő hatása nélkül, vegetatív módon jön létre, amilyent a fügén, naspolyán és uborkán észleltek.

**Parthenon**, a görögöknél 1. a lakóházban a lányok szobája; 2. Pallas Athena temploma az athéni Akropolison; a görög-dór építészeti gyöngye. *L. Athén és Görög művészet*.

**Parthenon-szobrok**, az athéni Akropoliszon állott Parthenon díszítéséhez tartozó szobrok (metopák, friz, oromcsoportok), melyeknek legnagyobb részét Lord Elgin 1812. Londonba szállította. Jelenleg a British Muzeum legféltettebb kincsei. (*L. még Phidias*). V. ö. A. H. *Smith*, *The sculptures of the Parthenon* (London 1912).

**Parthenopaios**, a Thébát ostromló moundai hősök (*L. Hétven Théba ellen*) egyike.

**Parthenope**, ókori város Alsó-Itáliában, most Nápoly (*L. o.*).

**Parthenopei köztársaság** (*Partenopea republica*), a nápolyi királyság neve 1799 jan. 23-tól jún. 21-ig. A rövidéletű köztársaságot *Championnet* francia tábornok állította fel s nevét Nápoly ókori nevével (*Parthenope*) kapta.

**Parthia** (*Parthyaea*), ókori ázsiai terület, a parthusok földje, melyet É.-ra Hyrkania, Ny.-ra Média, K.-re Aria és Margiana, D.-re a Karmániai sivatag határoltak, tehát a mai Khoraszán és Kohisztán vidékén terült el. Benne Ptolemaeus szerint 25 nagy város volt, a legnagyobb az É.-i részen Hekatonpylos (a 100 kapus). A régiek a parthusokat skytháknak tartották, de valószínűleg iráni eredetűek és Zoroaszter vallását követték. Sokáig ismeretlenek és jelentéktelenek voltak, adót fizettek egymásután az assziroknak, médeknek és a perzsáknak. Nagy Sándor ázsiai hadmenetében a perzsa provinciákkal együtt *P.*-t is elfoglalta, a lakosok pedig egy ideig Eumenes, Antigonos, Seleukos, Nikanor és Antiochos alattvalói voltak. Végre az utóbbinak egyik tisztje, Agathokles ösztönzésére a parthusok föllázadtak és *Arsakes*, egy alacsony származású, de rendkívül tehetséges katona, magához ragadta a hatalmat, s ő alapította meg Kr. e. 250 körül a parthus birodalmat. A makedonok hasztalan próbálták *P.*-t visszafoglalni; az egymást követő erélyes fejedelmek, kik a királyság megalapítója után mindig viselték jelzőkép az *Arsakes* nevet, folyton növelték és oly félelmetessé tették hatalmukat, hogy nemcsak 18 királyságot egyesítettek a Kaspi- és Arab-tenger között, hanem Rómával is versenyeztek Keleten a világalomért. Crassus triumvir Kr. e. 53. Karrhae mellett I. Ordes királlyal szemben csúfos vereséget szenvedett, mit csak Kr. e. 38. bosszúlt meg Ventidius Bassus és 35. Marcus Antonius. A két ellenfél közt a határvonal az Eufratesz lett. Királyságuk Kr. u. 229-ig állott fenn, amidőn Artabanos királyt megölték és *P.* az újra felvirágzó Perzsa provinciája lett (*L. Artaxerxes 4.*). A parthus nép vad és harcias, kiváló lovas és íjász volt. Harei taktikájuk szerint nyílaik kilövése után gyorsan visszavonultak, majd váratlanul megfordultak és így vívták ki csodás bátorsággal győzelmeiket. Rossz tulajdonosságuk volt a szertelen ivás, szintúgy mindenféle fajtalanság. Törvényeik az anyával és nővérek-

kel való házaseletet is megengedték. V. ö. G. *Rawlinson*, P. (London 1893); *Sallet*, Die Nachfolger Alexanders (Berlin 1879); *Gutschmid*, Geschichte Irans (Tübingen 1888); *Mommsen*, Römische Geschichte, 5. Band, IX. Kapitel (Berlin 1885); *Justi*, Geschichte Irans (Strassburg 1896).

**Parthiscus**, a Tisza római neve Ammianus Marcellinusnál, Plinius *Pathissus*-nak nevezi.

**Parthusok**. l. *Parthia*.

**Parti** (franc.) a. m. párt, felekezet, továbbá elhatározás. (*P.-t csinálni*, jó házasságot kötni).

**Partialis** (lat.) a. m. részleges, részben való, nem egész, egyes része az egésznek.

**Parti államok bizottsága**, l. *Duna*.

**Participáló fél** a. m. részesedő fél. A közös számlára kötött ügyleteknél az a részesetárs, aki munkájával nem járul az ügylet lebonyolításához, csak nevével vagy tőkájével és ezért az elért haszon bizonyos részét kapja.

**Participatio** (lat.), részvétel, részvevés valami dologban; *participans*, részvevő, ki valamilyen részt vesz; *participál*, résztvesz, részesül.

**Participatum systema** (lat., zene) a. m. egyenletes beosztású hangmérésék.

**Participium** (lat.), a nyelvtanban az ige- nek melléknévi jelentésű alakja, a. m. melléknévi igenév. L. *Igenév*.

**Partick**, város Lanark countyban, (1911) 66,848 lak., nagy gőzmalmokkal, hajóépítőműhelyekkel és gépgyárakkal. Glasgownak elővárosa.

**Parti csiga** (*Litorina*, állat), a Csigák (l. o.) osztályába, az Elülkopoltyúsak (*Prosobranchiata*) rendjébe, a Fésűkopoltyúsak (*Ctenobranchiata*) alrendjébe tartozó csiganem. 150 élő és kb. 25 kihalt faj ismeretes a krétából és a tertiaerből. Az összes tengerekben előfordul. Legközönségesebb a közönséges parti csiga (*Litorina litorea* L.); házának magassága 15–25 mm.; héja tojásalakú, csúcsán hegyes, hamuszínű v. feketésbarna; az európai tengerek partján gyakori; eszik. Kisebb nálánál a *Litorina rudis* Mat. (háza 9–12 mm. magas), mely arról nevezetes, hogy a meleg idő tartama alatt folyton eleveneket szül.

**Particulae crucis** (lat.) a. m. keresztreszcsék, vagyis Krisztus keresztfájának maradványai. A kereszt nagy tiszteletéből kifolyólag, annak megtalálása óta csakhamar számos kisebb v. nagyobb részcsék kerültek, mint ereklyék, a templomokba és egyesek birtokába. 350 körül mindenfelé találhatóak voltak. Rómába I. Szilveszter alatt kerültek a Basilica Sessoriana-ba (Sta Croce in Gerusal.). A P. rendkívül nagy száma könnyen megingathatta a valódiságukban való hitet. Tekintetbe véve azonban a P.-nak kicsiny voltát és a keresztfának köbtartalmát, a bizalmatlanság eltűnik. Rohault de Fleury kiszámította, hogy az egész világon elterjedt P. mintegy 9–10 millió mm<sup>3</sup>-re tehető, míg egy 3–4 m. magas keresztfának köbtartalma 57 $\frac{1}{2}$  millió mm<sup>3</sup>. L. még *Ereklye*.

**Parti daru**, az emelő darugépeknek a folyam partján alkalmazható csoportjához tartozik. L. *Daru*.

**Partie** (franc., ejtsd: parti), valamely rész, darab, részlet, pl. valamely festménynek egy része;

azután csomó, tömeg, bizonytalan számú árukból álló rakás; továbbá társulat; kéjutazás vagy séta, sétakocsizás, gyalogkirándulás; továbbá egy egész játék, egy játszma (pl. sakk- v. billard-P.). A zenében P. a. m. egy hang, egyhangú zene, valamely zenedarabnak egy hangszere alkalmazott része; P. továbbá valamely színésznek vagy énekesnek a szerepe.

**Partie-áru**, azok az áruk, melyeket a kereskedő egy tömegben (partie) vásárol meg legtöbbször kiárúsítások vagy csődtömegeladások alkalmából. Az ilyen P. épen ezért igen olcsón kerül a vevő kezére és szép nyereséggel adható el.

**Parti erőd** (ném. *Küstenfort*), l. *Part-erődítések*.

**Parti fecske** (állat), l. *Fecskefélék*.

**Parti hajózás**, l. *Parthajózás*.

**Partika**, a parti fecske (*Clivicola riparia* L.) népies neve. L. *Fecskefélék*.

**Partikulák** (lat. a. m. részcsék), a nem ragozható beszédrészek, pl. határozó szók, viszonyzó, kötőszók.

**P.** a kat. egyházban egyházi nyelven: az oltárszentségben a kenyér külső színe vagyis az ostya. És pedig: nagy P., amelyeket a szent misénél és kis P., amelyeket a szent áldozásnál használnak.

**Partikuláris** (lat.), részleges, ami a részre tartozik s nem az összességre.

**Partikuláris jog** a. m. különleges jog; valamely vidéknek külön joga szembeállítva az egész országnak jogával, amelyet közönséges jognak neveznek. A P.-nak nagy szerepe volt a középkorban. A német, francia, olasz területen még az egy és ugyanazon osztályhoz tartozóknak sincs országos, közös joguk, mert az ország területén különböző helyeken lakók más-más jog szerint élnek. Európaszerte a kis területek, a «pars» (a. m. rész) joga uralkodik. A P.-ok darabolják szét a nemzet testét. Ezzel szemben nálunk az egész terület állott mindig előtérben. Míg külföldön a P. jogrendszer, addig nálunk az országos jogok rendje uralkodott. Következésképpen ez annak, hogy a magyar jogban nem jutott uralomra a hűbéri-ség, ezt pedig végelemzésben az magyarázza, hogy a magyar törzsek az egységes letelepedés hatása alatt (a nagy magyar Alföldön és Dunántúl) egységes jogrendet alkothattak. A földrajzi helyzet és a letelepedés módja magyarázza meg a magyar társadalom egységes gazdasági, politikai életét és ennek megfelelő egységes szervezetét, sőt ennek fenmaradását is. Nálunk is voltak P.-ok, de alárendelt helyzetben és legnagyobb részt az ország szélein, a hegyek és erdők által elválasztott részekben. Így pl. a szepesi szászok, a székelyek, az erdélyi szászok, a horvát-szlavon vidékek P. joga. Előfordul jelentős P. az ország sík vidékén is, P. a jászok, kunok külön joga. Ennek létrejövetelénél a faji különbség szerepelt. Ma P. nálunk nincs.

**Partikularizmus** (partikuláris a. m. részleges) az a politikai irányzat, amely az egész rovására a részeket szolgálja, tehát államszövetségben a tagállamok önállóságát, egy államon belül külön országrészek, megyék, városok különállását és különleges érdekét és intézményeit.

**Partimento**, az olasz nomenklaturában a számjelzéssel ellátott basszus hangok.

**Partinico**, város Palermo szicíliai olasz tartományban, (1911) 21,656 lak., selyem-, kézműipar; olaj- és bőrkereskedelem.

**Partinium**, könnyű, szilárd és nyújtható ötvény, mely 95·6% alumíniumot, 0·6% rezet, 0·2% ónt, 0·8% wolfrámot és 2·8% antimoniumot tartalmaz. Különösen automobilrészletek gyártására használják.

**Partirablás** (ném. *Strandraub*), a tengerparton és a parti vizeken alkalmilag v. üzletszerűen üzött rablás, mely főleg hajók ki- és elrablását célozza. A P. a tengeri jog szerint nem egyenlő a tengeri rablással (l. o.) és a parti rabló nincs nemzetietlenítve, mert büntetéseit nem a nyílt tengeren üzi, hanem partmelléki vizeken, melyek a határos állam jogi fenhatósága alá tartoznak. A parti rabló tehát ezen állam birói hatalmának van alávetve.

**Partisan** (franc. ejtsd: —tizañ) a. m. pártos, cinkos; átvitt értelemben azoknak a zsoldos-hadaknak az elnevezése, amelyek csak a bőséges zsoldra és zsákmányra való kilátás reményében küzdöttek s igen könnyen az ellenséghez pártoltak, ha az jobb fizetést ígért. Még más értelemben a P. alatt azokat a vezéreket értették, akik tisztán személyes okokból fogtak fegyvert, később pedig a szabadesapatok parancsnokait.

**Partisanc**, nyársszerű döfőfegyver, széles kétélű főhegygel és két kevésbé hajlott, vagy

gin-, Kommodore-, Wrengel-Herald) területe 8949 km<sup>2</sup>, a tavaké 8796 km<sup>2</sup>. A P. a Csukcs-félszigetből álló északi és az Amur és Usszuri forrásvidékéhez tartozó déli részre oszlott. A terület a Ny-i részen lévő néhány hegyvonulattól eltekintve sík. Lakosai tunguzok, goldok, mandzuk és giljakok D.-en, É.-on pedig csukcsok, korjakok, lamutok és kamesadálók. Oroszok csak a folyók- és tengermenti kikötőkben laknak. 9 kerületre oszlott. (Természeti és gazdasági viszonyát illetőleg l. Szibíriát.) Fővárosa Habarovszk. Legfontosabb helye Vladivosztk. (V. ö. *Zepelin*, Das russische Küstengebiet in Ostasien, Berlin, 1902.)

**Parti tenger** v. *partmelléki tenger* (lat. *mare proximum*, ném. *Küsten* v. *Territorialmeer*, franc. *mer littoral* v. *territoriale*, ang. *territorial waters*, ol. *mare territoriale*) az, mely vmely állam partját mossa. A P. ugyan nem képezi kifejezetten a parti állam tulajdonát, mégis emez kiterjedésén belül bizonyos területfenségi jogokat gyakorolhat. A P. bizonyos tekintetben kitolja a parti állam határát a tenger felé. A «nyílt tenger» jogelvével (l. *Tengeri jog*) eme ellenkező jog megvan okolva a partvédelem, a parti kereskedelem és halászat védelmének szükségességével, mely főleg a parti lakosság érdekeit szolgálja.

A P. parti határának többnyire azon partvonal tekintetik, mely a legmélyebb apálynak felel meg (a római jog a legmagasabb dagály vonalát állapította meg). Tenger felé eső határvonal pedig az a távolság, ameddig az állam hatalmát a parttól erőszakkal is gyakorolhatja, vagyis a parti lövegek hatásos lőtávolsága. De ez a mindenkori fegyvertechnika állásától függ, miért is labilis. Minthogy azonban a joggyakorlat határozott területet kíván meg, ezért igen sok idevágó szerződésben mint tengeri határ 3 tengeri mérföld (a. m. 5 km) van megállapítva. Ez az u. n. «hárommérföldes határ» (ném. *Dreimeilengrenze*). Ez azonban korántsem egységes; így pl. Anglia a vámellenőrzést 12 teng. mérföldnyi távolságig gyakorolja. Általában a 3 mérföld túlcsekélynek bizonyult és újabban mozgalom indult meg, a P. tengeri határát egységesen, ennél nagyobb (pl. 6 teng. mérföldnyi) távolságra állapítani meg nemzetközileg. Ez azonban még nem jött létre.

A parti államnak joga van P.-ében: 1. Megtiltani idegen hajóknak a parti vizeken való tartózkodását — tengeri veszély (ném. *Seenot*, franc. *relâche forcée*) esetét kivéve —, az átvonulást azonban nem; 2. a parthajózást (l. o.) saját alattvalói számára fentartani; 3. szintűgy a parti halászatot (beleértve a gyöngy, kagyló, szivacs, osztriga stb. halászatát is) saját hasznátra lefoglalni; 4. a birói joghatóságot bizonyos korlátokon belül gyakorolni; 5. a vám- és egészségügyi rendőri joghatóságot gyakorolni s a csempészetet meggátolni; 6. kikötőszabályzatokkal a tengeri közlekedést szabályozni, biztonsága érdekében idegen hadihajók számát korlátozni v. azokat egészen kitiltani; 7. a hajótörésekkel kapcsolatos ügyeket szabályozni; 8. a drótnélküli távirásra és távbeszélésre vonatkozó szabályokat — a nemzetközi egyezménynek megfelelőleg — megállapítani és egyebek. Ezen jogokkal szemben a parti államnak kötelezettségei is vannak, miut

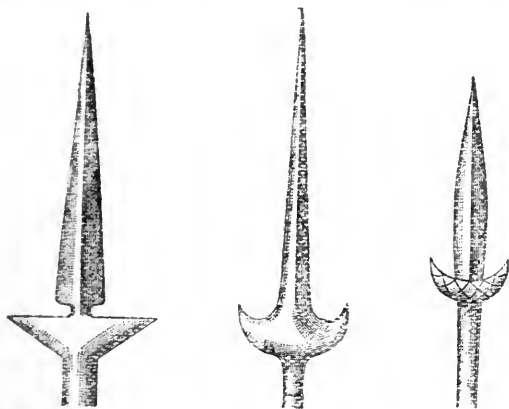

egyenes mellékhegygel (l. az *ábrákat*). A XV—XVIII. sz.-ban volt használatos.

**Parti snef** (állat), a. m. *partfutó* (l. o.).

**Partis primae titulus nonus** (lat.), Verboczy Hármaskönyve I. Részének 9. címe, mely a nemeseknek u. n. sarkalatos jogait (jura cardinalia) határozza meg. L. *Nemesség*.

**Partita** (olasz), a legrégebbi többteteles (ciklikus) zenéi forma, melyben több, ugyanazon hangnemben tartott táncdarab sorakozik egymásután. A P. név régebb a *szvit*-nél; legelőször Trabocci tánccklusában (1603) jelenik meg. A P. részei 1600 körül: Pavane, Gaillarde, Allemande, Courante. A 17. sz. második felében így sorakoznak benne az akkor divott táncok: Allemande, Courante, Sarabande, Gigue.

**Parti tartomány** (*Primorszkaja Oblasztij*), volt orosz-szibériai tartomány Amur kormányzóságban a Japáni-, Ohocki- és Beringtenger mellett. 1.854,236 km<sup>2</sup>, kb. 250,000 lak. A szigetek (Kara-



pl. a hajózás biztonságát hajózási jelekkel kalauzszolgálattal, életmentési berendezésekkel, viharjelzésekkel stb. előmozdítani, jogvédelmet nyújtani stb. Háború esetén a hadviselő államok P.-ei a harszintérhez tartoznak, míg a semleges államok P.-ei (melyek a semlegességi nyilatkozatban kiszélesíthetők) semleges területek, vagyis ott ellenséges akciók tiltva vannak.

**Partitio** (lat.) a. m. felosztás; *partitiv*, osztó, részletető.

**Partition** (ejtsd:—szjón), a vezérkönyv (*partitura*) francia neve. *P. de piano* a. m.: zongorakivonat.

**Partitivus** (lat.) a. m. részelő, részt jelentő, pl. a *genitivus* P. (részelő birtokos), minő «az emberek legjobbika» (az emberek közül a legjobbik), v. a francia *partitif: de l'eau* a. m. víz, *du vin* a. m. bor. (szó szerint: vízből, borból). A finn nyelvben erre külön «partitivus» esete van a névszónak.

**Partitura** (*vezérkönyv*, franc. *partition*, ang. *score*), egyidőben hangzó szólások egymás fölé helyezése. Bizonyítható tény, hogy a középkor kontrapunktistái már P.-szerűen írták le 4—8 szólamú kórusaikát, de e P.-kat technikai titkoknak tekintették és a szólások lemásolása után megsemmisítették. Az első nyomtatott P. 1577. Velencében készült (Cipriano de Rore négyszólamú madrigáljai). A mai P.-ban az énekhangokat és a hangszereket úgy írjuk külön-külön sorban egymás alá, hogy az egyidőben megszólaló hangok pontosan egymás alatt vannak. Kisebb P.-knál úgy rendezik el a szólásokat, hogy a magasabb hangterjedelemmel bíró énekhangok v. hangszerek felül helyezkednek el, míg a mélyebbek a (basszusok) alul. Pl.:

Négyszólamú énekkar partitúrája:	Vonós négyes partitúrája:
Szoprán:	1. Hegedű
Alt:	2. Hegedű
Tenor:	Mélyhegedű
Basszus:	Gordonka

Nagyobb zenekari P.-nál az az elv, hogy minden hangszercsoportot (fúvó-, ütő-, vonós hangszereket) külön összegezzük az előbb vázolt elv szerint. A P. felső részén helyezük el az ajak- és nyelv-sípokát, ezek után a «rézfúvó»-kat, majd az ütőhangszereket és a legalsó öt sorban a vonós kart.

A klasszikusok szimfóniáinak P.-jában a hangszerek sorrendje a következő:

2 fuvola	üst-dob
2 óboa	1. hegedűk
2 klarinét	2. hegedűk
2 fagót	mélyhegedűk
2—4 kürt	gordonkák
2 trombita	gordonok
3 puzón	

A legújabb kor nagy zenekaraiban ez a sorozat még a következő hangszerekkel bővül:

kis fuvola	triangula
2 nagy fuvola	réztányér
2 óboa	kis dob
angolkürt	nagy dob
magas klarinét	üst dob
(D v. Esz)	celesztá
2 klarinét	2 hárfá
basszusklarinét	1. hegedűk
2 fagót	2. hegedűk
kontrafagót	mélyhegedűk
4—6 kürt	gordonkák
3—4 trombita	gordonok
3 puzón	(orgona)
tenortuba (B)	
basszustuba	

**Partitura-olvasás** alatt partitúráknak zongorán v. más polifón hangszeren (orgonán, harmóniumon) való rögtönzött lejátszását értjük. Igen nagy gyakorlatot, zenei tudást és kezűgyességet követel; jó karmester, de még csak jó muzikus sem nélkülözheti a P. technikáját. A P. gyakorlati fontosságával legelőször *Gugl* foglalkozott: *Fundamenta partiturae* (1777) c. művében; *Fétis*, *Traité de l'accompagnement de la partition* (1825); *Clark*, *Reading from score* (1808) és *Riemann*, *Katechismus des Partiturspiels* (1902) idevonatkozó munkáin kívül még *Sikló*s, A vezérkönyv-olvasás útmutatója (Budapest 1909) c. példagyűjteményét említjük meg.

**Partium** (lat.), a hajdani Zaránd, Közép-Szolnok, Kraszna vármegyék és Kóvár vidéke, amely magyarországi részek a XVI. és XVII. sz. folytán Erdélyhez való csatolás nélkül az erdélyi fejedelmek birtokába jutottak. A részeket az erdélyi fejedelmek nem mint ilyenek, hanem mint «Magyarország részeinek urai» bírták, oly kikötéssel, hogy haláluk után a magyar király hatalma alá visszatérnek. A visszacsatolás 1693. megtörtént, de 1733. kelt kormányrendelet a részeket ismét elszakította. A visszacsatolás iránt az 1741. XVIII., 1792. XI., 1836. XXI. és 1848. VI. t.-cikk intézkedett. Az 1877. I. t.-c. Közép-Szolnokot és Krasznát Szilágy vármegyébe, Zaránd vármegyét részben Hunyad, részben Arad vármegyébe, Kóvár vidékét részben Szolnok-Doboka, részben Szatmár vármegyébe kebelezte be.

**Partjog**, a partlakosoknak hajdanta fentartott azon joga, hogy a hajótörések alkalmával part-hoz sodort árúkat vagy a hajóhoz tartozó berendezési tárgyakat megtarthassák. Ezen jogot a legtöbb államban már megszüntették és ehelyett a mentők az árúk vagy a tárgyak beszolgáltatása ellenében méltányos mentési díjat kapnak. I. *Hajótörés*.

**Partmegfigyelő állomás**, tengeri világítóknál vagy a tengerpart más alkalmas pontjain felállított, szikratáviróval vagy egyéb jelzőeszközökkel (zászló, jelzőtest) ellátott állomás, mely a tengeri kereskedelmi hajók és háborús időben főleg az ellenséges hadihajók láttávolba érkezését a tengerészeti és hadigazgatásnak bejelenti.

**Partmelléki tenger**, I. *Parti tenger*.

**Partner** (ang.) a. m. résztvevő, társ; különösen játszótárs, segítő (kártyajátéknál).

**Partok kiképzése**, l. *Folyók szabályozása*.

**Parton** (ejtsd: part'n), *James*, amerikai író, szül. 1822 febr. 9. Canterburyben, megh. 1891. Bostonban. Eletrajzaival nagy sikere volt. A főbbek: Jackson (1859); Franklin (1864); Jefferson (1874) és Voltaire (1881). Híres munkái még: *Famous Americans of recent times* (1867); *Lives of illustrious men* (1881) stb. Neje *P. Sarah Payson*, családi nevén *Willis*, írói álnévén *Fanny Fern*, szül. Portlandben 1811 júl. 9., megh. Brooklynban 1872 okt. 10. Mint író, humoros tárcáival tűnt fel, melyek összegyűjtve megjelentek *Fern leaves* (1853—54.) és *Little Ferns* (1853) címen.

**Partos**, nagyközs. Torontál vm. bánlakai j.-ban, (1910) 1639 magyar és román lak. (Tr. R.)

**Pártos**, l. *Béla*, politikai író, szül. Apatinban 1844., megh. Budapesten 1905. 1867-ben törvénytudományi aljegyző Zomborban, 1871. tiszteletbeli ülnök lett. 1872 óta Budapesten ügyvéd volt. Főbb művei: *A főrendiház reformja* (Budapest 1882); *Az ötéves mandátum ellen* (u. o. 1885); *A polgári házasságról* (u. o. 1893); *A felekezeti harc ellen* (1895).

2. *P. Gyula*, építész, szül. Apatinban 1845., megh. Budapesten 1916 dec. 22. Eleinte Skalnitzky irodájában s a Budapesti műegyetemen tanult, aztán 1866-ig a berlini építészeti akadémián. 1870. Budapesten építési irodát nyitott s megépítette a budapesti Kecskemétiházat s a félegyházi r. kat. templomot. Lechner Ödönnel (l. o.) társulva építette a szegedi városházát, a szombathelyi és kecskeméti lovassági laktanyát, a kassai felsőbb leányiskolát, a budapesti Iparművészeti Muzeumot stb.

**Pártosfalva**, kisk. Vas vm. muraszombati j.-ban, (1910) 438 magyar és vend lak. (Tr. SzHSz.)

**Pártpolitika**, l. *Párt*.

**Partra vetett árú**, hajótörést szenvedett hajóról az áram és szél által a parthoz sodort árú v. berendezési tárgy. A P. a legtöbb állam előírása szerint a tengerészeti igazgatásnak beszolgáltatandó, minek ellenében az árút átadó egyén a partra vetett árú értékének arányában kártalanításban részesül.

**Partra vetődés** (ném. *Strandung*, ol. *investimento*, ang. *stranding*), a hajónak a parton, szírtén v. zátonyon való megfeneklése.

**Partsch**, *Joseph*, német földrajzi író, szül. Schreiberhauban (Szilézia) 1851 júl. 4. 1876-ban a boroszlói, 1905 a lipcei egyetemen a földrajz tanára lett. Irodalmi működésének főbb termékei: *Die Gletscher der Vorzeit in den Karpathen* (Breslau 1882); *Die Schutzgebiete des Deutschen Reiches* (Berlin 1893); *Die Vergletscherung des Riesengebirges zur Eiszeit* (Stuttgart 1894); *Schlesien* (2 köt. 1896—1903.); *Mitteleuropa* (Gotha 1904).

**Partschin** (ász.), összetétele azonos a spessartin-gránátéval; de kristályalakja monoklin. Sárgászöld, félig áttetsző, bágyadt fényű, zömök kristályok és kerek szemek alakjában Erdélyben, Oláhpián környékén az aranytartalmú homokban fordul elő.

**Partszél**, a szárazföld és a víz közti határvonal, l. *Part*.

**Parturitus** (lat.) a. m. vajudás.

**Parturiunt montes, nascetur ridiculus mus** (lat.) a. m. vajudnak a hegyek s nevetéses egér születik. Idézet Horatius *Ars poetica*-jából (139). Akkor szokták mondani, mikor nagy előkészületek után valami csütörtököt mond.

**Partus** (lat.) a. m. szülés.

**Pártütés**, l. *Felségsértés*.

**Partvédelem**. l. *Parteröditések*.

**Partvédő hajók** (ném. *Küstenverteidigungsschiffe*; ol. *navi guardacosta*; franc. *gande-côtes*; ang. *vessels for coast-defence*), azok a hadijárművek, melyek távol a hazai parttól, a nyílt tengeri harcban nem használhatók, akár csekély méreteik, akár elavultságuk miatt, s így csak a part közvetlen védelmére alkalmazhatók.

**Partvonal**, l. *Part*.

**Paru**, az alsó Amazonas baloldali mellékfolyója; Almeirimnél torkollik, sok sellője miatt nem hajózható.

**Parulisz** (gör.), a foggyökérhártya gyuladása.

**Parus** (állat), l. *Cinegefélék*.

**Parusia** (gör.) a. m. megjelenés, megérkezés. Jelenti Krisztusnak második eljövételét v. ismét való eljövételét. A kereszténységnek alapvető tanítása, hogy Krisztus a világitélet céljából jön el ismét a világ végén. L. *Chiliasmus* és *Itélet napja*.

**Paruta**, *Paolo*, olasz diplomata, történétíró, szül. Velencében 1540 máj. 14., megh. u. o. 1598 dec. 9. 1561-ben Velencében magánakadémiát nyitott, ahol polgári és politikai kérdéseket vitattak meg. Járt követségben Miksa császárnál, később időnkint Velence követe volt VIII. Kelemen pápánál, majd ausztriai Albrecht főherceg udvarában. A Tizek Tanácsa a köztársaság történétírójává választotta meg; később több előkelő hivatalt viselt; 1596. a dogei méltóság után következő legnagyobb állásra (*procuratore di San Marco*) választották meg. Főbb munkái: *La perfezione della vita politica* (Venezia, 1579); *Discorsi politici* (u. o., 2 köt. 1699); *Istoria della guerra di Cipro*; *Storia veneziana* (12 könyv, Venezia, 1781.); *Soliloquio* (1559). V. ö. C. *Monzani*, *Opere Politiche di P. P.* (2 köt. Firenze, 1852); *A. Mezières*, *Études sur les oeuvres politiques de P. P.* (Paris 1875); *F. Falco*, *P. P. moralista* (Lucca, 1894).

**Paruževac**, adók. Belovár-Körös vm. éazmai j.-ban, (1910) 483 horvát lak. (Tr. Sz.H.Sz.)

**Párva**, kisk. Besztercze-Naszód várm. naszódi j.-ban, (1910) 1105 román lak. (Tr. R.)

**Parva componere magnis** (lat.) a. m. a kicsinyt naggyal összehasonlítani (szembeállítani).

**Parva Cracovia**, *Biecz* (l. o.) galíciai város régi neve.

**Parvaria** (állat), l. *Kardinális-pinty*.

**Parva sapientia regitur mundus** (lat.) a. m. kevés bölcsességgel kormányozzák a világot. III. Gyula pápától eredő mondás.

**Párvtati** (szanszkrit) a. m. a hegynek leánya, Siva ind isten neje, más néven *Durga*, akit *Kálinak* is neveznek, két ellenétes tulajdonságot egyesít magában, a jóságot és ellenkezőjét. Egy-

szerez adakozó, jótévő istennő, máskor az öldöklő, halált hozó dögvész és nyomor okozója.

**Par vel impar ?** (lat.) a. m. páros-e vagy páratlan ?

**Parvenu** (franc., ejtsd: parv'ni) a. m. hirtelen meggazdagodott, körénél magasabb körökbe befurakodó szerencsefi.

**Pärvers**, két sorú versszerkezet, különösen a disztichon (l. o.).

**Pärviadal**, két személynek kölcsönös megegyezésén alapuló s a korbéli társadalmi felfogás által szentesített párbajszabályok szerint egymás ellen lefolytatott és életüket vagy legalább is testi épységüket veszélyeztető küzdelme. A Btk. bünteti a P.-ra való kihívást és elfogadását, a fegyveres kiállást és az ú. n. eredményes P.-t. A P.-segéddek — hacsak nem törekedtek a párbajt megakadályozni — szintén büntetés alá esnek, amint-hogy büntetendők azok is, kik a kiegyezést megakadályozzák s mást P.-ra buzdítanak. A P.-tól elállás esetében senki sem büntetendő és nem büntettetnek a P.-nál jelen volt orvosok és tanuk. A P. szabályainak megszegése esetében, ha az ellenfél megöletett: a szándékos emberölés, ha megsebesített, a súlyos testi sértés büntetének büntetése alkalmazandó (Btk. 293—300. §§.).

**Pärvonalzó**, asztalos-szerszám, mellyel a munkás a már derékszögbe gyalult falapokon csapolásoknál szükséges szerkezeti vonalakat — amelyek párhuzamosak — megvonja. Van egy- és kétszárú, amelyeket a csapok határainak a falap szélétől való távolságához képest beállítanak.

**Parvum Promontorium**, Magyarország közép-kori földrajzában a mai *Kissínek* (Nagy-Küküllő vm.) neve.

**Pärvy Sándor**, kat. püspök, szül. Gyöngyösön 1848 szept. 30., megh. Budapesten 1919 márc. 24. Pappá szentelték 1871., rövid idő múlva érseki titkár, később irodaigazgató, 1892. egri kanonok, 1903. felsz. püspök és egri segédpüspök lett. 1904. szepesi megyéspüspökké nevezték ki. Több költeményével (*Karácsonyi dal*, *Jephte leánya*, *Tavaszi út*, *Testvérem ravatalánál*) pályadíjakat nyert. Egyházi szónoklatai is híresek. Tiszteleti tagja volt a Szent István Akadémiának.

**Parysatis**, II. Dareios perzsa királynak (Kr. e. 424—404) féltestvére és ravasz, uralomra vágyó felesége. Hasztalan iparkodott a trónt ifjabb fiának, Kyrosnak biztosítani, de idősebb fiának, II. Artaxerxes Mnemonnak uralma alatt is oly nagy befolyása volt, hogy Kyrosnak sikertelen lázadása és halála (401) után ennek ellenségeit és a király feleségét, Stateirát megölethette.

**Pärzás** (növ.), a termékenyítési folyamatnak az a fajtája, amelyben az egyesülő sejtek (gameták) alak és nagyság szerint alig különböznek egymástól és ezért izogam P.-nak (copulatio) mondják. Az alsóbbrendű moszatok szaporodásmódja (Zygnemataceae, Chlorophyceae). — P. a háziállatoknál, l. *Hágatás*.

**Pärzási időszak**, a nőstényeknél az ivarzás v. párosodás ideje. Ilyenkor az ivarszerv vérbősége fokozódik s kisebb fajta gyuladás áll be. Nyálka- és vérkiürítés is mutatkozik s csak ha ezen állapot csökken, párosodik a nőstény. Ezen időszak

sok állatnál évenként többször ismétlődik, másoknál ellenben, főleg pedig a nagy testűeknél, évenként csupán egyszer áll be. A pärzási időszakban, különösen a ragadozó emlősökénél, bizonyos bűzmirigyek is tevékeny működést kezdenek (pl. róka).

**Parzival** (*Parcival*, *Parsifal*), egy középkori monda hőse. A monda szerint P.-t anyja elvonultan neveli, nehogy, mint férje, kalandozó lovaggá legyen. A fluból azonban kitör apja vére, megszőkik és bosszút áll atyja gyilkosain. A monda a XII. sz.-ban francia feldolgozásokban (a legrégebb Chrestien Troyesé, 1175 körül) egybeolvad a grál-mondával, Wolfram von Eschenbachnál pedig hatalmas, kerek remekművé tökéletesül. Richard *Wagner* (l. o.) egy ünnepi dalművet dolgozott fel e tárgyról (*Parsifal*). V. ö. a *Grál* cikknél felsorolt irodalmat s különösen W. *Hertz*, *Die Sage von P. und vom Gral* (Breslau 1882); *Wechsler*, *Die Sage vom heiligen Gral in ihrer Entwicklung bis auf Wagners Parsifal* (Halle, 1898); *Maurice Vaucaire*, *Le vrai roman de Parsifal* (Paris, 1913).

**Pas** (franc., ejtsd: pá), a. m. lépés, főleg tánc-lépés. E szóval jelölnek meg egész táncokat, melyeket két, három v. több táncos lejt egyszerre. (*Pas de deux*, *pas de trois*.) — Katonai menetelésnél: *pas redoublé*, a. m. gyors menetelés. — *Pas* továbbá a. m. szoros, pl. *Pas de Calais* (Calais-i szoros).

**Pasa**. E szóról, melyet első sorban a törökség révén ismerünk, többféle vélemény van. Sokan azt állítják, hogy a P. szó a perzsa *pa-i šah*, vagyis a sah lábának az összevonásából keletkezett. Benne amaz ös perzsa hagyomány maradt meg, melynek értelmében az államhivatalnokokat a sah szemének, kezének, lábának avagy fülének nevezték el. Így a belkormányzat felügyelője a *szem* volt, az adók végrehajtói a *kéz*, a hadak élén álló a *láb* és a törvények végrehajtói a *nyelv*. E képletes kifejezések közül a *lábat* kifejező P. maradt meg, mint az uralkodó vezérének a címe. Az oszmán történet legelső P.-ái *Orkhán* szultán fia *Szulejmán* és testvére *Alaeddin* voltak. Mai használatában ez a legmagasabb katonai és polgári méltóságok, mint pl. a vezir, a két bejler-bej, a marsalok és tábornokok címe. Nálunk e szót *basának* írták a régebbi irodalomban.

**Pasa**, 220 km. hosszú folyó ÉNy.-i Oroszországban; ered a Paseo-tóból Novgorod kormányzó-ságban s a Ladega-tóba ömlik; sok épületfát szállítanak rajta.

**Pašac**, adók. Modrus-Fiume vm. sušaki j.-ban, (1910) 865 horvát lak. (Tr. SzHSz.).

**Pasadena**, város Kalifornia Los Angeles countyjában a San Gabriel-hegység lábánál, (1910) 30,291 lak., műegyetemmel.

**Pasalik** a. m. pasai cím, pasai méltóság, vagy pedig az az országrész, mely egy pasa kormányzóság alá tartozik.

**Pasang** (állat), a bezoárkecske (*Capra hircus* L.) hímjének neve; a nőstényt *boz* néven ismerik.

**Pasardžik**, város, l. *Pazardzsik*.

**Pasargade**, a régi perzsa birodalomnak legrégebbi fővárosa, a hagyomány szerint Kyros építette Kr. e. 555. Ott volt Kyros sírja is. P. környékén

éltek a *pasargádok*, a legkiválóbb perzsa nemzetiség, melyből az Achaemenidák dinasztiája származott.

**Paszászér**, l. *Passager*.

**Pascagoula** (ejtsd: paszkagula), hajózható folyó Mississippí északamerikai államban; a Chickasawha és Leaf egyesüléséből keletkezik. P. nyarlóhely mellett a Mexikói-öbölbe ömlik.

**Pascal** (ejtsd: pászkál), *Blaise*, francia matematikus és filozófus, szül. Clermontban 1623 jún. 19., megh. Párisban 1662 aug. 19. Matematikai tehetsége oly korán nyilvánult, hogy már 16 éves korában a kúpszeletekről írt önálló matematikai művet. Matematikai és fizikai fölfedezései és föltalálásai innét kezdve sűrűn követték egymást. Föltalált egy elmés számoló gépet, a barométert ő alkalmazta először magasságok mérésére és meteorológiai célokra, megállapította a folyadékok egyensúlyának és a valószínűségi számításnak elméletét. A matematika számos tételének fölfedezése vagy legalább tisztá fogalmazása fűződik nevéhez; többek között ő a róla P.-féle háromszögnek (l. *Binom*) elnevezett számsor föllállítója, mely a binomok hatványozásánál oly fontos szerepet játszik stb. 1654-ben egyszerre megváltoztatta eddigi életmódját, vallási miszticizmusba merült, sanyargatta magát, visszavonult a világi élettől és a janzenistákkal érintkezett. Ekkor írta 1656. és 1657. híres leveleit a jezsuiták ellen, és azzal a tervvel foglalkozott, hogy egy nagyszabású műben az isteni kinyilatkoztatást megvédelmezi a szabadgondolkozók téves tanítása ellen. Halála megszakította e vállalkozását. P. vezérlő gondolata az, hogy közvetlen érzésünk megcáfolja a kételkedőket és dogmatikusokat. A dogmatizmus nem tudja a vallási igazságokat bizonyítani, a kételkedés nem győzheti le azokat az igazságokat, melyeket közvetlenül tudunk. Le coeur a ses raisons, que la raison ne connaît pas: A szívnek megvannak a maga bizonyítékai, melyeket az ész nem ismer. Maga az ész nem győzheti le teljesen a kételkedést, a teljes igazság a kinyilatkoztatásban van. Clermont-Ferrandban 1880 szobrot állítottak neki. Művei: *Les provinciales*, melyből számtalan kiadás jelent meg. *Pensées sur la religion* (1670). Összes műveit Bossuet adta ki 6 kötetben (1819); újabban Fangères (1883. 3 kötet.). Magyarul megjelent: P. Gondolatai. Fordította *Béri Gyula* (Budapest 1890) és *Nagy József* (Fil. Írók Tára. 26. kötet., 1912); *Gondolatok a szerelemről és egyebekről*, ford. *Kepes Ernő* (Budapest 1921). V. ö. *Reuchlin*, *Pascals Leben u. Geist seiner Schriften* (1840); *Cousin*, *Études sur P.* (5. kiad., 1887); *Dreydorff*, *P., sein Leben u. seine Kämpfe* (1870); *Nourrisson*, *P. physicien et philosophe* (Paris 1885); *E. Droz*, *Étude sur le scepticisme de P.* (u. o. 1886); *I. Bertrand*, *Blaise P.* (1890); *Boutroux*, *P.* (3. kiad. 1903); *Hatzfeld*, *P.* (Les grands philosophes 1901); *Herbert-Rohow*, *Blaise P.* Übersetzt etc. 1905); *Medveczky Frigyes*, *Tanulmányok P.-ről* (Budapest 1910. Értekezések a bölcsészettudomány köréből. Kiadja a M. Tud. Akadémia).

**Pascal-féle csigavonal**, negyedrendű síkgörbe, melynek pontjait következőleg szerkesztjük: szilárd kör kerületének egyik pontján keresztül

egyeneseket húzunk s mindegyikre a körrel való második metszéspontjából (befelé v. kifelé) egy állandó hosszúságot mérünk fel.

**Pascal-féle háromszög**, l. *Binom*.

**Pascal-féle hidrosztatikai paradoxon**, lásd *Feneknyomás*.

**Pascal-féle tétel**. A kúpszeletbe írt bármely hatszögben az átellenes oldalak metszéspontjai egy egyenesen vannak. *Ábránkban ABCDEF* ellipszisbe írt hatszögben *AB* és *DE* egymást *M* pontban, *BC* és *EF* egymást *N* pontban, *CD* és *FA* egymást *P* pontban metszik. Az *M*, *N* és *P* valóban egy egyenesen vannak, mely *m*-mel van jelölve. A tétel megfordítása is igaz: Ha valamely hatszögben az átellenes oldalak metszéspontjai egy és ugyanazon *m* egyenesen vannak, akkor a hatszögnek hat szögpontján keresztül egy kúpszelet rajzolható. Minden hatszögnek, ha ezen tulajdonsága van, *Pascal-féle hatszög* (hexagramma mysticum, hexagramma mirificum) a neve, a neki megfelelő *m* egyenes a *Pascal-féle hatszög Pascal-féle egyenese*.

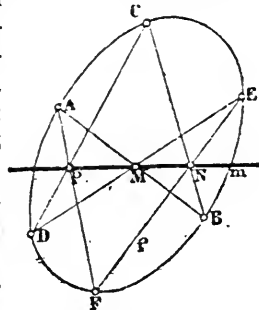

Valamely kúpszeletnek 6 tetszőszerű pontjából a szögpontok sorrendjének különböző megállapításával 60 egymástól különböző Pascal-féle hatszög képezhető, melyek egymással figyelemre méltó kapcsolatban állanak. Így pl. Steiner azt találta, hogy az *ABCDEF*, *ADCFEB* és *AFCBED* hatszögeknek, melyek egymásból a nem szomszédos *B*, *D* és *F* szögpontok ciklikus felelőse által keletkeznek, a *Pascal-féle egyenesei* egy pontban találkoznak. Hasonló módon a szóban forgó 60 hatszögnek mindegyikéhez található más kettő úgy, hogy mind a háromnak Pascal-féle egyenesei egy pontban találkoznak. A 60 Pascal-féle egyenes tehát hármassával 20 *Steiner-féle pontban* találkozik. Bármelyik Steiner-féle ponton keresztül három oly *Steiner-féle egyenes* húzható, melyek mindegyike még más három Steiner-féle pontot tartalmaz, tehát összesen *négyet*.

A Steiner-féle egyenesek száma  $\frac{3 \times 20}{4} = 15$ .

Továbbá a 20 Steiner-féle ponton kívül még má 60 olyan pont létezik, melyekben három-három Pascal-féle egyenes találkozik. E 60 *Kirkman-féle pont* oly helyzetű, hogy minden Steiner-féle ponton keresztül egy és csakis egy oly *Kirkman-féle egyenes* húzható, mely három Kirkman-féle pontot tartalmaz. A 20 Kirkman-féle egyenes négyesével oly 15 *Salmon-féle pontban* találkozik, hogy viszont közülük minden egyes Kirkman-féle egyenesen három-három található. De ezzel a Pascal-féle hatszög *teljes idoma* még koránt sincs kimerítve.

**Pascha**, l. *Húsvét*.

**Paschalis**, két pápa neve: *I. P.*, (817—824) Bonotus Alaximus római főúr fia, bencés apát, 817. lett pápává. 823-ban húsvét ünnepén Lothárt, kire atya Lajos Olaszország kormányát ruházta, császárrá koronázta. Megh. 824 febr. 10. — *II. P.*,



(1099—1118) családi néven Rajner. Előbb clugnyi szerzetes. 1099-ben akarata ellenére pápának választották. Kiközösítette I. Fülöp francia királyt és IV. Henriket. V. Henrik császár elfogatta, de utólag kibékülvén egymással, 1111. a pápa megkoronázta. Midón Matild grófnő uradalmait a szentszékeknek adományozta, a császár betört az egyházi államba, mire a pápa Beneventbe menekült. A normannok ugyan visszavezették ismét Rómába, de a vizsály bevezését meg nem érte, mert 1118. meghalt. — *III. P.* néven szerepel Guido, cremai püspök, ki IV. Viktor halála után ellenpápa volt III. Sándornak (1164 ápr. 22.). Megh. 1168 szept. 30. Nevezetes arról, hogy Nagy Károlyt a császár kívánatára szentté avatta.

**Paschasius Radbertus**, *szent*, Benedek-rendi szerzetes, később apát Corbie kolostorban (Picardia), korának legtudósabb teológusa, szül. Soissonsban 786 körül, megh. 860 körül. Emlékünnepe a soissons-i egyházmegyében ápr. 26. Munkái: *De corpore et sanguine Domini*; *Comment. in Matth.*; *Expos. in Ps. 44*; *In Threnos*; *De fide, spe et caritate*. *De partu virginis* (előbb sz. Ildefonznak tulajdonították). *P.* munkái közül különös figyelmet érdemel a *De corpore et sanguine Domini* című, mely a berengári viták alkalmával és később a XVI. sz.-ban nagy fontosságra emelkedett, mert a kálvinisták szerint *P.* újításokat hozott az egyház tanításába s a transzszubsztanciációt (l. *Atváltozás*), amint később dogmaként kimondatott, ő tanította először. Pedig *P.* nem tett egyebet, mint hogy az egyház régi tanítását tudományos nyelven fejezte ki.

**Paschen**, *Friedrich*, német fizikus, szül. Schweinben 1865 jan. 22., a tübingeni egyetemen a fizika tanára. Értékes vizsgálatokat végzett az elektromosság, hőtan és fénytán körében.

**Paschendaele**, belga falu Nyugat-Flandria tartományban. 1914—1918-ig az Yser-menti álló harcokban mint a németek állásának kulcsponjtja szerepelt, miközben teljesen elpusztult. Nagy harcok folytak birtokáért 1914 dec. 1-től 1915 ápr. 15-ig, majd különösen 1917 és 1918., amikor ápr. 16. a németek az angoloktól elfoglalták. 1918 októberben a németek visszaszorításakor hosszú harcok után az angolok foglalták el.

**Pasco**, perui város, l. *Cerro de Pasco*.

**Pascoli** (ejtsd: paszkoli), *Giovanni*, olasz tudós és költő, szül. a romagnai San Mauróban 1855 dec. 31., megh. Bolognában 1912 ápr. 6. Előbb a klasszika filológiai tanára volt a pizai egyetemen, majd Carducci halála után a bolognai egyetem olasz irodalmi tanszékére hívták meg. Mint tudós: *Minerva oscura* (Livorno 1898) és *Sotto il velame* (Messina 1900) c. Dante-magyarázataival és *Pensieri e discorsi* (Bologna 1907) c. művével, mint költő: *Myricae* (Livorno 1892) és *Poemetti* (Firenze 1897) c. köteteivel tűnt fel. Ezután *Canti di Castelvecchio* (Bologna 1906), *Odi e inni* (u. o. 1906), *Poemi conviviali* (u. o. 1905) és *Canzoni di Re Enzo* (u. o. 1908) c. alatt jelentek meg versei. *P.* a szabad természet, a falusi élet költője. Mestere Vergilius, akinek az olasz mezei és falusi élet üde, szemléletes rajzában méltó tanítványa.

**Pascua romanorum** (lat., a. m. a rómaiak legelője) a neve Magyarországnak úgy a XII.

sz.-beli Odo de Diogilo francia apát, mint a XIII. sz.-beli dominikánusok útleírása s Béla király Névtelen jegyzője szerint is, ki azt írja (9. fej.): «Attila király halála után Pannonia földjét a rómaiak legelőjének nevezték, minthogy nyájaikat Pannonia földjén legeltették».

**Pas de Calais**. 1. *P.* (ejtsd: pá dő kálé, a. m. Calais-i szoros; ang. *Strait of Dover*, az ó-kori *Fretum Gallicum*), tengerszoros, a La Manche (l. o.) csatorna legkeskenyebb része, amelyik Calais városától nyerte nevét. Gris-Nez fok és Dover között 33·5, Calais és Dover között 42 km. széles.

2. *P.*, francia département a La Manche-csatorna, Nord és Somme között, területe 6752 km<sup>2</sup>, (1921) 989,967 lak. Járásai: Arras, Béthune, St.-Omer, Montreuil, St.-Pol és Boulogne. Székhelye Arras. Artois grófságból és Pikardia vidékeiből alakították.

**Pas de Feuquières**, l. *Feuquières*.

**Pasdeloup** (ejtsd: pad'lu), *Jules Etienne*, francia karmester, szül. Párisban 1819 szept. 15., megh. Fontainebleauban 1887 aug. 13. A Conservatoire-on tanult. 1851 óta klasszikus szimfóniai estéket rendezett s ebből fejlődött a Concerts populaires de musique classiques intézménye, amely 1861—84. elsőnek oldotta meg a művészi zene népszerűsítésének kérdését Párisban.

**Pas de quatre** (franc.), a XIX. sz. végén divatozott páros ütemű ( $\frac{4}{4}$ -es) tánc, élesen pontozott dallammal. Formája egy nagyobb dalforma trió nélkül. Rendszerint ketten táncolták, de utóbb két pár is lejtte. A *Pas de Patineurs* csak koreografikus változata a *P.*-nak.

**Paseo** (spany.), a nyilvános sétatér a spanyol városokban.

**Pasewalk**, város Stettin porosz kerületben, (1910) 10,916 lak. 1720. a stockholmi békében jutott Poroszországhoz.

**Pasics**, *Nikola*, szerb államférfi, szül. Zajcsárban 1851. Technikai tanulmányokat végzett Zürichben, azután kerületi mérnök lett Zajcsárban. Végigharcolta az 1876—77-iki török háborút. 1878-ban beválasztották a szkupstinába, hol az általa alapított *radikális* párt élére állott s heves harcot indított a kormányon lévő haladó-párt ellen. Izgatásainak eredménye volt a zajcsári felkelés 1883., melynek leveretése után *P.*-nak menekülnie kellett Szerbiából. Távollétében halálra ítélték s csak 1889. kegyelmezett meg neki Milán király. Visszatérve Szerbiába, Belgrád polgármestere és a szkupstina elnöke lett. 1891 febr. mérsékelt radikális kormányt alakított Gruics lemondása után, de már 1892 aug. helyet kellett engednie a liberális Avakumovicznak. Ezután 1893—94. Szent-Pétervárott volt követ, majd újból Belgrád polgármestere lett. Minhogyrésze volt a Milán ex-király ellen 1899 júl. 6. elkövetett merényletben, elfogták s öt évi fogságra ítélték, de bűnbánó bocsánatkérése után, Oroszország közbenjárására kegyelmet kapott. Ezután elhagyta Szerbiát s csak Sándor király meggyilkolása után tért vissza Belgrádba. 1904 okt. külügyminiszter lett *Gruics* 4. kormányában, majd ennek lemondása után 1904 dec. másodsor miniszterelnök. A túlzó radikálisok azonban meg-

buktatták. Egy év múlva (1906 ápr.) újból a kormány élére került. A pénzügyi válság miatt 1908 jún. le kellett mondania. Helyét híve *Velimirovics* foglalta el. Az 1909 febr. megalakult *Novakovic*s-kormányba P. is belépett, mint közmunkaügyi miniszter, majd 1909 okt. negyedszer is miniszterelnök lett. Ez a kormánya azonban már 1910. jún. átengedte helyét a mérsékeltbb *Milovanovic*s-nak. Közvetlenül a balkáni háború kitörése előtt, 1912 szept. 9. ötödször állott a szerb kormány élére s innen kezdődik vezérlő szerepe a balkáni politikában. Minthogy Ausztria-Magyarország tiltakozása folytán Szerbia nem tarthatta meg az Adriai-tenger partvidékét, P. a Bulgáriával kötött osztozkodási szerződés megváltoztatását követelte. Bulgária azonban ragaszkodott a szerb hadseregtől megszállott Macedóniához s így tört ki 1913 jan. a második balkáni háború. P. ekkor (jún. 21.) formaszerint lemondott, de Péter király újból (jún. 24.) kinevezte őt miniszterelnöknek. Miután Románia közbelépése Bulgária ellenkezését le-törte, P. a bukaresti béketárgyalásokon megszerzte Szerbia számára Macedónia túlnyomó részét. 1913 végén P. összeütközésbe jutván a katonai párttal, lemondott, de a király újból őt bízta meg 1914 jan. 3. a kormányalakítással. Lemondását 1914 jún. 10. megismételte, a király bizalma azonban ismét a kormány élére helyezte. A szerajevói merénylet (1914 jun. 28.) részvevőinek kinyomozása tárgyában konfliktus támadt a szerb kormány és a monarchia között, melynek folyamán P., bízva Oroszország támogatásában, az 1914 júl. 23. átnyújtott osztrák-magyar jegyzékre nem adott kielégítő választ, mire Giessl belgrádi osztrák-magyar követ elhagyta Belgrádot s a monarchia hadat üzent Szerbiának júl. 28. 1914 dec.-ben újjáalakította kormányát. 1915 őszén, a győzelmes osztrák-magyar-német offenzíva következtében Korfuba menekült a kormány tagjaival; innen nagy utakat tett Párisba, Londonba, Szentpétervárra Szerbia fölségtése végett. A kormány tagjaival és a szkupstina pártjaival gyakran történt összettközései miatt többször lemondott, de ismét őt bízták meg a kabinetalakítással, így 1916-ban, 1918-ban kétszer is. 1918 dec. az entente által alakított Szerb-Horvát-Szlovén állam (Jugoszlávia) miniszterelnöke lett, 1920. és 1921. ismétlen lemondott és újra vállalta a kormányelnökséget. Péter király halála után (1921 aug.) Sándor ismét őt bízta meg a kabinetalakítással.

**Pasigraphia**, l. *Világnyelv*.

**Pašijan**, adók. Belovár-Körös vm. garešnicai j.-ban, (1910) 849 horvát, magyar és szerb lak. (Tr. SzHSz.)

**Pasikrate** (gör. a. m. *mindenkin uralkodó*), Aphroditenek, a szerelem istenasszonyának mellékneve. Ezen a néven tisztelték az istennőt a tesszáliai Pagasai városban, melynek romjai közt 1912. a P.-kultusz számos értékes emlékét hozták napvilágra.

**Pasilalia**, *pasigraphia*, l. *Világnyelv*.

**Pasiphae**, a görög mitoszban Minos krétai király felesége. A bikához való természetellenes szenvedélyéről l. *Minos*.

**Pasiphilus**, német humanista, l. *Busche*.

**Pasir**, maláj állam, l. *Passzir*.

**Pasiteles**, görög szobrász a Kr. e. I. sz.-ban. Működéséről, írott forrásaink mellett, a Villa Albani egy ifjú szobrának fölírása is tanúskodik, melyben Stephanos P. tanítványának nevezi magát. Minden jel arra vall, hogy a Kr. e. I. sz.-ban Rómában fölvirágzott eklektikus, régi görög remekeket másoló iskolának P. volt a feje. De nemcsak a klasszicizmus térfoglalásának volt P. út-törője, hanem a kidolgozott agyagminták alapján való dolgozás által a fejlődő római szobrászat naturalizmusa is, amint látszik, sokat köszön neki. Szobrászi tanító tevékenységével párhuzamosan irodalmilag is működött: öt könyvet írt a görög művészet legkiválóbb alkotásairól.

**Pasithea**, az Iliászban a Charisok egyike.

**Paska** (*Pascasius*), V. István udvari papja, 1280. pozsonyi prépost. IV. Lászlót kibékíteni törekedett Fülöp fermói püspökkel és pápai követtel, amiért a királytól Szümcset kapta jutalmul. Utóbb nyitrai püspök lett.

**Páskaháza** (*Pašková*), kisk. Gömör és Kisk-Hont vm. rozsnói j.-ban, (1910) 407 magyar lak. (Tr. Cs.-Sz.)

**Páska-ünnep** (héb. *pészach*, *chag ha-pészach*, az elkerülésnek ünnepe, vagy *chag ha-maccót*, a kovásztalan kenyérnek ünnepe), a bibliai történet szerint a zsidóktól az Egyiptomból való kivonulás emlékezetére megüendő ünnep, mely a pentateuch szerint első nevét onnan nyerte, hogy a halál angyala, amely az egyiptombeliek elsőszülötteit elragadta, a zsidók házaít elkerülte. A gabonaérés hónapjának (niszán) 14-ik napjától kezdve 7 napig, a Palesztinán kívül lakó zsidóknál 8 napig tart. Jeruzsálemben úgy ünnepelték meg, a pentateuch törvényének megfelelőleg, hogy minden család az ünnep előestéjén egy hibátlan sült bárányt, amelyet a templomban kellett levágni, fogyasztott el. A hét, illetve nyolc napon át csak a kovásztalan kenyér élvezete volt megengedve, amely törvény a templom elpusztulása után is érvényben maradt. A jeruzsálemi templom fennállása idején az ünnepi szokásokhoz tartozott az ómer bemutatása is, amely abban állott, hogy az ünnep 2-ik napján megkezdték az aratást és a legelőször learatott gabonából egy ómert a templomban bemutatott oly módon, hogy a belébe készült lisztből egy maréknyit olajjal és tömjénnel az oltáron elégettek. Különösen erre a törvényre támaszkodik a bibliai tudósoknak az a föltevése, hogy a P. eredetileg természeti ünnep volt, amely az aratás kezdetével függött össze és csak később fűződtek hozzá olyan történeti emlékek, mint az Egyiptomból való kivonulás s ami vele egyértelmű, Izrael népének keletkezése. A zsidóságban később az ünnephez még más vallásos eszmék is fűződtek, amiről tanuságot tesz az Egyiptomból való kivonulásról szóló elbeszélések, zsoltárok és egyéb énekek gyűjteménye (pészach-hagáda) is, amely zsidó családoknál az ünnep előestéjén a mai napig használatban van.

**Páskavita** v. *husvéti vita*, neve annak a viszálynak, mely a római és a kisázsiai egyházak között a husvét megünneplése körül a kereszténység első századaiban keletkezett és hosszú ideig tartott. A niceai zsinat határozata után is

(l. *Husvét*) néhány kisázsiai egyház konokul ragaszkodott a husvétnak az izraelitákkal együtt való ünnepléséhez, bármely napra esett is (quartodecimanusok és protopaschiták, ha a husvét az első tavaszi nap elé esett) és kilépett az egyházból. Végre Nagy Károly idejében helyreállott a teljes egység. Újabbán sok híve van annak az óhajnak, hogy husvét ünnepe mindig egy bizonyos meghatározott napon tartassék.

**Paskievics**, orosz tábornok, l. *Paszkevics*.

**Paskievics**, a tarokk kártyajáték egyik fajtát nevezték el az ilyen nevű orosz tábornokról. A játék négyes tarokk név alatt nálunk is nagyon ismeretes és kedvelt társas mulatság.

**Paskó Kristóf** (*székelyhídi*), portai követ. 1650—1670-ig az erdélyi fejedelmek udvarában viselt több hivatalt és egynehányszor a szultánnál is követségben járt. 1676-ban Beldi Pállal (l. o.) Teleki Mihály fondorkodásai elől Törökországba menekült, de csakhamar titkon visszatért s megh. Sárospatakon 1678. Műve: *A nemes és régentén híres Erdély országának keserves és szomorú pusztításáról írt Siralom* (h. n. 1663.). 1668-ból való szintén becses Emlékiratát a Tört. Tár tette közzé 1890. évf.

**Páskócz**, község, l. *Hidegrét*.

**Paskvillus** (ol. *pasquillo*, lat. *libellus famosus*, franc. *pasquinade*), gúnyirat (könyv, füzet, cikk, vers) vagy képes ábrázolás, mely valakinek a nyilvánosság előtt való meghurcolására van szánva, rendszerint a szerző nevének elhallgatásával. A renaissance idején Rómában szokás volt egy megesonkult antik szoborra, az ú. n. *Pasquino*-ra satirikus iratokatragasztani, éppen így a *Marforio*-ra is; a római népeletnek Pasquino és Marforio állandó személyei lettek, akiket egymással satirikus módon beszéltek. Innen keletkezett a P. név.

**Pasmaklik** (török), a *pasmak*-ból származik, mely egy, ma már divatját mult lábbelit jelent. Átvitt értelemben a prófétá bocskorát is (basmak-i serif) jelenti, melyet mint szent reliquiát őriznek. A P. voltaképp papucsénezt jelentett, mely a szultánoknak járt ki.

**Pasman**, Zara kerületi kapitánysághoz tartozó dalmát sziget. A sziklás szigetnek legmagasabb pontja 290 m. Főhelye P., 880 lak.

**Paso** (spany., többese *pasos*), felvonásközi apróságok, jelenetek a spanyol népeletből vagy híres férfiak cselekedeteiből, l. *Entremes*.

**Paso**, 1. (*El P.*), város Texas északamerikai államában, a Rio Grande mellett, (1920) 77,543 lak., ólom- és ezüsttutákkal, kereskedelemmel. — 2. *El P. del Norte*, város Chihuahua mexikói államban, l. *Juarez*.

**Paspalum** L. (növény). A pázsitfélék (*Gramineae*) génusza, melynek 160 faja mindkét félgömb trópusán él, főleg azonban Észak-Amerikában. Egyes fajtái a pampa-mezők füvének főalkatrészei. Kalászkáik egyvirágúak és 2—4 soros kalászban vagy fürtben állanak. E kalászok többnyire 2- vagy többesével ujjasan v. bugásan csoportosulnak. Több fajnak a szemtermése a rizkásához hasonló, de zsirosabb, táplálékul szolgál és vadon növe v. termesztve gyűjtik. Ilyen a *P. exile* Kipp. (*Fundi* v. *Fun-*

*dungi*) Sierra Leoneban. A *P. scrobiculatum* L. (*Koda*), a trópusokon kozmopolita, *P. longiflorum* L. az Óvilág trópusain honos, Szudánban igen fontos élelmiszer, Guineában kultiválják. A *P. mollicomum* Kunth. díszes virágzatát száraz csokrokra használják (l. a *Pázsitok* képmellékletén). Mint gyógynövény szerepel Kelet-Indiában a *P. distichum* L., a foghús és kötőhártya gyuladását gyógyítják vele, Argentínában pedig májbajok és a *P. notatum* Flüggelével gonorrhoea ellen használják.

**Pasquich János**, kat. pap, matematikus és csillagász, szül. Bécsben 1753. (1759.), megh. u. o. 1829 dec. 15. 1789-ben a mennyiségtan rendes tanára a pesti egyetemen, amely állásától 1797. saját akarattól megvált. Az ő és Reichenbach tervei szerint épült a Gellérthegyen a budai csillagvizsgáló, melyet 1815 okt. 15. ünnepélyesen megnyitottak. Ezután P. az intézet igazgatója volt 1824-ig. Munkái közül nevezetesebbek: *Compendaria euthymetriae institutio* (Graz 1781); *Mechanische Abhandlung von d. Statik u. Mechanik d. festen Körper* (1785); *Versuch eines Beitrages zur allgemeinen Theorie von der Bewegung* (Leipzig 1789); *Unterricht in der mathematischen Analysis und Maschinenlehre* (u. o. 1790—91); *Epitome elementorum astronomiae sphaerico-calculatoriae* (Wien 1811); *Anfangsgründe der gesammten theoretischen Mathematik* (u. o. 1812—13). Ezenkívül több cikke jelent meg Bernouilli Magazin-jában, *Zach Correspondenz*-ében s egyéb folyóiratokban.

**Pasquier** (ejtsd: paszkjé), 1. *Étienne Denis* herceg, francia államférfi, szül. Párisban 1767 ápr. 22., megh. 1862 júl. 5. Az államtanács tagja, majd Páris rendőrfőnöke volt 1810 óta. A szövetségesek bevonulásakor 1814. ő ügyelt a főváros nyugalma. XVIII. Lajos alatt két ízben (1815. és 1817—18.) volt főpecsétőr, 1819—21-ig pedig a külügyi tárcát viselte Decazes kormányában. A paírek kamarájában a mérsékeltebb iránynak volt híve és kiváló szónoka. Lajos Fülöp 1830. ugyanezen testület elnökévé nevezte ki s érdemeiért 1837. kancellár lett, 1844. pedig hercegi rangra emelkedett. 1848-ban végleg visszavonult a politikai élettől. 1842-ben a francia akadémia tagjai közé választotta. Emlékiratai 1893—95. jelentek meg (Páris 6 köt.). V. ö. *Favre*, Étienne Denis P., *chancelier de France* (Paris 1870).

2. P., l. *Audiffret-Pasquier*.

**Pasquillo** (olasz), l. *Paskvillus*.

**Pasquini**, *Bernardo*, olasz orgonaművész és zeneszerző, szül. Massa di Valnevolában (Toscana) 1637 dec. 8., megh. Rómában 1710 nov. 22. 10 operát, 8 oratóriumot, számos hangszeres zenedarabot írt. Tanítványai közül világhíretek lettek: Durante, Muffat és Gasparini.

**Pasquino**, antik szobor torzója, amelyre Rómában a XV. sz.-ban gúnyoló *plakátokat* ragasztottak.

**Passabilis** (lat.) a. m. meglehető, túrhető.

**Passacaglia** (olasz. ejtsd: paszakallya, *passacaglio*; franc. *passecaille*, ejtsd: paszkáj), régi spanyol — mások szerint olasz eredetű — tánc, mely még a XVIII. sz. elején is divott Franciaország-

ban. Szerkezetében hasonlít a ciaconna-hoz (l. o.); ez is páratlan ütemű tánc, lassú méltóságos jelleggel, de míg a ciaconna variációi nyolc ütemes dallamon épülnek fel, addig a P. témája a basszusba helyezett *ostinato* (l. o.), mely valamennyi változaton át megmarad. Bach orgonára írt c-moll P.-ja és a h-moll mise híres e-moll P.-ja e műfaj legtökéletesebb két példája.

**Passade** (franc., ejtsd: passzád), egyenes vonalon való gyors galop, a lovas a vonal végén gyorsan fél pirouetteben fordítja vissza a lovat. Szép végrehajtásakor a fő dolog, hogy a fél pirouette előtti hirtelen megállás, a fél pirouette s ennek végrehajtása után a galopba való átmenetel simán történjék s e mozdulatok között úgyszólván alig legyen észrevehető időköz. L. még *Vivás*.

**Passage** (franc., ejtsd: paszázs) a. m. átjáró. Ugyiszintén 2 utcát összekötő, többnyire fődött helyiség, boltokkal stb. P. a lovaglásban, l. *Lovaglás*; a zenében, l. *Futam*.

**Passage-műszer** v. *passage-cső*, l. *Asztronómiai műszerek*.

**Passager** (franc., ejtsd: passzászé, de ez elterjedt szót nálunk *paszászér*-nek is ejtik) a. m. utas, különösen a kocsin, vasúton, hajón járó utas.

**Passaglia** (ejtsd: passzalyja), *Carlo*, olasz teológus, szül. a Lucca melletti Piave a San Pavlo helységben 1812 márc. 2. magyar anyától. Megh. Torinóban 1887 márc. 12., mint a Jézus-társaság tagja. 1844-ben tanár volt a Collegium Romanumban. Számos munkát írt: *Commentarius de prerogativis P. Petri Apostolorum Principis* (1850); *De immaculata Deiparae conceptu* (1854). 1859. az olasz egység érdekében névtelen röpiratot adott ki: *Pro causa italica ad episcopos catholicos*, amelyben a pápa világi hatalmát az egyházra nézve veszélyesnek állította. Könyve indexre kerülve, elhagyta a rendet és Torinóba ment (1861), ahol erkölcsfilozófát adott elő. 1862—66-ig *Mediatore* c. lapot adott ki, melyben a pápa világi hatalmát ostromolta, míglen mindent nyilvánosan visszavont és az egyházzal kibékülve halt meg. Munkái közül említendők még: *La questione dell'indipendenza ed unità d'Italia dinanzi al clero* (1861); *La vita di Gesù scritta da Renan discussa e confutata* (2 köt., 1863).

**Passaic** (ejtsd: passzeik), város New Jersey észak-amerikai állam P. countyjében, (1920) 63,824 lak., kaucsuk-, vegyszeriparral, gyapjuszövéssel.

**Passamaquoddy-Bay**, 20 km. hosszú és 10 km. széles öble az Atlanti-óceán Fundy-öblének (l. o.). Szigetei a Campo Bello és Deer-Island. A Sainte-Croix beléje ömlik.

**Passamozzo**, páros ütemű régi olasz tánc. *Tabourot* Orphéographie-jában gyorsabb pavane-nak mondja.

**Passarge**, 120 km. hosszú folyó Königsberg porosz kerületben; Hohensteintől 4 km.-nyire ered, Braunsberg-től kezdve hajózható, a Frisches Haffha ömlik.

**Passarge**, 1. *Ludwig*, német író, szül. Wollitnickben (Kelet-Poroszország) 1825 aug. 6., megh. Lindenfelsben 1912 aug. 19. Königsbergben az országos főtörvényszék bírása volt. Nagy utazásokat tett Európa legtöbb országában. Számos novelláján s útirajzán kívül említésre méltó

Henrik Ibsen (Leipzig 1833) c. tanulmánya. Sokat fordított Ibsenből és Björnsonból.

2. P., *Siegfried*, földrajzi író, szül. Königsbergben 1867 febr. 26. Tanulmányai végeztével, 1893—94. Kamerunban, 1896—99. Dél-Afrikában a Kalahari sivatagban és 1901—02. az angol West-Charterland társaság geológusaként Venezuelában volt tanulmányúton. 1905-ben Boroszlóba és 1908. Hamburgba az új gyarmatügyi intézet földrajzi tanszékére hívták meg. Művei: *Adamaua* (Berlin 1895); *Die Kalahari* (u. o. 1904); *Die Buschmänner der Kalahari* (u. o. 1907); *Südafrika* (Leipzig 1908).

**Passaro** (*Passero*), hegyfok (Promontorium Pachynum) és egy alacsony sziklás sziget Szicília DK. végében Porto Palóval szemben, világító toronnyal. 1718 aug. 11. itt Byng angol admirális a spanyol flottát legyőzte.

**Passato** (ol. a. m. elmult). A kereskedelmi levelekben használt kifejezés, mely annyit jelent, mint mult hó.

**Passau**, az ugyanily nevű járás és püspökség székhelye a bajorországi Unterbayern kerületben, a Duna, Inn és Ilz összefolyásánál, vasúti csomópont (1919) 20.541 lak., parkett-, aranylakk-, bőr-, papír-, tükör-, porcellán-, gyufa-, sörgyártással; gőzfűrészmalommal; gránitbányával, élénk kereskedéssel, amelynek fő cikkei a magyar gabona és az Obernzellben készített olvasztó téglék. P. az Inn és Duna közti sziklás földnyelven épített tulajdonképeni városból (Altstadt és Neumarkt) és a külvárosból (Innstadt és Ilzstadt) áll. A Dunán és Innen vashidak vezetnek át. Jelentékenyebb épületek egy magaslaton az V. sz.-ban alapított Szt. István székesegyház, amelyet a XVII. sz.-ban barokkizlésben újra építettek; előtte a Domplaton I. Miksa ércszobra; a dóm É.-i oldalán a Domhof a Szentháromság-, a Henrik- és más 2 kápolnával; a postaépület, amelyben V. Károly és Szász Móríc 1552. a P.-i egyezséget (l. o.) kötötték; a püspöki palota és a városháza stb. Az Innstadt fölött van a búcsujáró Mária-templom kapucinus kolostorral; balra a Dunától egy hegylejtőn, ahol a Stadtpark terül el, látható az egykori Freudenheim kastély, most az angol kisasszonyoké. A város fölött az Ilz mellett van Hals fürdő, 2 Kneipp-féle intézettel. A város legrégebb része, az Innstadt helyén már Kr. e. 100. volt egy helység, amelyet Bojodurumnak hívtak; ezt a rómaiak idejében Castra Batavanak hívták. 738-ban püspökség székhelye lett. Pilgrim püspök a X. sz. végén térítőket küldött hazánkba s utóbb állítólag az apácák itteni zárdájában temették el Gizellát, Szt. István feleségét. 1803. a püspökséget szekularizálták, amelynek akkor területe 990 km<sup>2</sup>, lakóinak száma 52,000 és tiszta jövedelme 860,000 korona volt. A püspökség Ny.-i része a várossal együtt akkor Bajorországnak, a K.-i nagyobb rész pedig a toscanai nagyhercegnek jutott. 1805. azonban Bajorország az egész püspökséget megkapta.

**Passaui egyezség** v. *szerződés*, Szász Móríc lázadása és V. Károly menekülése után Károly öcsese Ferdinánd király, a választófejedelmek és a többi német fejedelmek között Passauban egyezség jött létre 1552 jun. havában. Ez egyez-



ség értelmében az evangélikusok az újabb birodalmi gyűlésig szabad vallásgyakorlatot nyernek, az elfogott fejedelmek, János Frigyes és Hesseni Fülöp visszanyerik szabadságukat és az augsburgi interimet hatályon kívül helyezik. Ezt az egyezséget 1552 július 29. az evangélikus fejedelmek, aug. 15. pedig a császár is aláírta. Ezen egyezés 1555. némi módosításokkal az augsburgi vallásbékében birodalmi törvény erejére emeltetett. V. ö. Wolf G., Der Passauer Vertrag. Neues Archiv für sächsische Geschichte 1894, 15. köt.

**Passauit**, l. *Skapolit*.

**Passauit tégelyek**, Passau vidékén gyártott grafit-tégelyek, l. *Olvasztó tégely* és *Tűzálló agyagárúk*.

**Passavant** (franc., ejtsd: passavañ), hivatalos kísérőirat, amellyel az árukat a vámilleték lerovása után feljogosítják útjuknak zavartalan folytatására vagy arra, hogy árúk ideiglenesen adómentesen egyik raktárból a másikba szállíthatók legyenek.

**Passavant** (ejtsd: passavañ, *Johann David*, német művészettörténész és festő, szül. Majna-Frankfurtban 1787 szept. 18., megh. u. o. 1861 aug. 12. Eleinte kereskedő volt, azután Párisban David és Gros, Rómában Cornelius, Overbeck és Schnorr vezetése alatt festő, majd hazatérve, a frankfurti városi muzeum igazgatója lett. Festményeinél fontosabbak művészettörténeti munkái, kivált Rafael von Urbino und sein Vater Giovanni Santi (3 köt., Leipzig 1839—58; franciául Páris 1860, 2 köt.); Le peintre-graveur (6 köt., Lipcse 1860—1864).

**Passavanti** (olasz), l. *Ideiglenes útlevél*.

**Passé** (franc., ejtsd: passz), a vívásnál, l. *Kirohanás*.

**Passécaille** (franc.), l. *Passacaglia*.

**Passeier** (*Passeyr*), 34 km. hosszú völgy Tirolban, Meran kerületi kapitányságban. Ismeretes mint Hofer András születési helye.

**Passe-parole** (franc., ejtsd: passzparol) a. m. szóval kiadott parancs.

**Passe-partout** (franc., ejtsd: passzpartú), 1. tolvajkulcs (l. *Hamis kulcs*); 2. keret, melybe képet, rajzot lehet beállítani; 3. szabadjegy.

**Passepiéd** (franc., ejtsd: passzpjé), páratlan ütemű régi francia körtánc; kissé hasonlít a régi bécsi gyors keringőhöz. Bretagneból indult ki, majd XIV. Lajos korában a ballettek egyik népszerű tartozéka.

**Passepoil** (franc., ejtsd: passzpoál), 1—2 mm. széles zsinór az egyenruhán.

**Passeport** (franc., ejtsd: passzpór) a. m. belépőjegy, útlevél.

**Passer** (lat.) a. m. veréb (l. o.).

**Passeriformes** (állat), l. *Éneklő madarak*.

**Passerina cyanea** (állat), l. *Indigó-pinty*.

**Passerinae** (állat), l. *Éneklő madarak*.

**Passero**, hegyfok, l. *Passaro*.

**Passetemps** (franc., ejtsd: passztañ) a. m. időtöltés, szórakozás.

**Passevolant** (franc., ejtsd: passzvolañ), régebben a katonai szemléknél a többiek közé a hiányzó, de a szemlelajstromokban jelenlévőknek feltüntetett katonák pótlására becsúztatott katona,

(strohmann), hiánytöltő, lógós; továbbá kirándulásoknál csendes résztvevő, ki tulajdonképp nem tartozik a társasághoz; ideiglenes, valamely állást átmenetileg elfoglaló hivatalnok; hallgató, nem fizető utitárs v. ingyen néző a színházban.

**Passiflora** L. (növény), *golgotavirág*, *granadilla* v. *grenadilla*, a Passifloraceae-család génusza; 250 faja legnagyobbbrészt amerikai. Felfutó vagy felálló füvek, cserjék osztatlan vagy karélyos, nyeles levelekkel, hónaljukban egyszerű kacsokkal v. emellett 1—2 nagy virággal is, egyeseken a virág bogas vagy fürtszerű virágzatban áll. A virág 2 ivarú, többé-kevésbé húsos csöves, harang vagy más alakú vacka van, erről ered az 5 gyakran bórnemű, belül színes csészelevel, az 5 szírom és 1—több sorban színes szálak, melyek a vacok torkán mint egy koszorú állnak. A vacok fenekéről egy nyél (gynophorum) emelkedik, ehhez van hozzáöve az 5 porzó, tetején az 1 üregű, 3 magléccel ellátott, tojásdad v. gömbölyű magház áll 3 bibeszálával. Termésük tojásdad



A Passiflora szára, teteje és a virágok.

vagy gömbölyű bogyó, egyes fajokét hazájukban eszik, s ezeket termesztik is. Ilyen: *P. edulis* Sims. (Brazília) nagy, piros, jóízű gyümölcsel, *P. laurifolia* L. (tropikus Amerika), *P. quadrangularis* α. (tropikus Amerika, Antillák) lúdtőjásnagyságú és még nagyobb bogyóját savanykás-édes húsáért kedvelik, hűsítőital is készül belőle. Gyökere mérges. Mint dísznövények már a XVI. sz.-ban voltak P.-k Európában is ismeretesekek, az olaszok kezdték a kultiválásukat (*grenadilla* név alatt). Legtöbbjük nagy meglepet kíván s csak üvegházban tartható. Szobában v. alkalmas napos helyen szabadban is díszlik a *P. coerulea* L. iszalagcserje; levele 5—7 hasábú, virága (l. az ábrát) 5—8 cm. széles, fehér, jóillatú, koszorúja kék, bogyója 5 cm. hosszú, tojásdad, narancsszínű. Hazája Peru és Brazília. Virágját *Ferrari* J. B. jezsuita, aki 1633. a De florum cultura című munkát írta s 1653. Siénában halt meg, a Megváltó kinszenvedésével hasonlította össze. A három bibeszál a szög, a pirossal pettyezetett fonalkoszorú a töviskoszorú, a nyeles magház a keserű pohár, az 5 porzó a

seb, a 3 hasábú levél a lándzsa, a kacskaringó az ostor, a virág fehér színe pedig az ártatlan-ság. Gyümölcsét az Antillákon, valamint Európa D.-i részén is eszik; itt már csaknem elvadult. Megható virágjéért majd az egész világon kedvelik.

**Passifloraceae**, *Golgotavirágfélék* (növény), a szabadszirmú kétszikűek családjá a Parietales sorozatban. 390 faja közül több mint 250 a *Passiflora* (l. o.) génuszba tartozik. Főterületük Amerika tropikus része, azután kisebb mértékben Afrika és más területek. Felfutó füvek, cserjék, kevés a felálló. Váltakozó levelük hónaljából kacskaringók erednek, gyakran virággal együtt. Viráguk a vacok különféle átalakulásai, a párta megléte v. hiánya, a koszorú vagy csóalaku mellékpárta folytán gazdagon tagolt, a magház 3 levélből nő össze, együregű, 3 magléce van, gyakran nyeles s ekkor a porzók a nyeléhez nőttek, rendszeren 3-as bibeszál van. Termésük tok v. bogyó. Legnevezetesebb a *Passiflora*.

**Passim** (lat.) a. m. elszórva, itt-ott, összevissza.

**Passini**, *Ludwig*, osztrák festő, szül. Bécsben 1832 júl. 9., megh. Velencében 1903 nov. 5. A bécsi művészeti akadémián tanult, majd Velencében megismerkedvén Werner Karllal, ennek hatása alatt akvarellfestő lett. 1873-ban Velencében telepedett le. Hatásos, kedvelt akvarellképei közül különösen említendők: A fiatal hit-tanító; Főpapok a római Szt. Péter-templomban (1870, berlini Nationalgalerie); Gyónás; Fölolvás Tassóból a chioggiai halászközött; Körmenet Velencében; Dinnyeárus Chioggiában stb.

**Passio** (lat.) a. m. kinszenvedés, szenvedély; a kat. egyházban Krisztusnak kinszenvedése és halála, amely a keresztény művészet egyik fő tárgya. Különösen nevezetes és nagy befolyású sorozatos ábrázolások Dürer P.-i: a nagy és kis P. (rézmetszetek), a fametszetű P. és az ú. n. zöld P. (rajzsorozat). L. *Misztériumok*, *Passzió-átételek*, *Passziózene*.

**Passionato** (con passione, appassionato, olasz), a. m. szenvedéllyel.

**Passivum** (lat.), l. *Szenvedő*.

**Passow**, 1. *Franz*, német klasszikus-filológus, szül. Ludwigslustban (Mecklenburg) 1786 szept. 20., megh. Boroszlóban 1833 márc. 11. 1815-től gimnáziumi, majd egyetemi tanár Boroszlóban. Főműve: Handwörterbuch d. griechischen Sprache (Leipzig 1819—1824), új átdolgozása 1901. indult meg Crönerttől. Kiadta Musaeost (1810), Longost (1811), Tacitus Germaniá-ját (1817), a Corpus scriptorum eroticorum Graecorumot (1824—1833), Dionysios földleírását (1825), Nonnost (1834) s megírta a görög és római irodalom és művészet történetét (Berlin, 2. kiad. 1829). Turnziel, Turnfreunden und Turnfeinden c. művével (Breslau 1818) a tornászat előharcosa lett. Kiseb- bbb műveit (Opuscula academica) Bach adta ki (Leipzig 1835), vegyes műveit fia (u. o. 1843). V. ö. *Wachler*, Passow's Leben u. Briefe (Breslau 1839).

2. *P.*, *Karl Adolf*, orvos, szül. Magdeburgban 1859 aug. 12. Egyetemi tanár és a fülé-

szeti klinika igazgatója lett 1896. Heidelbergben, 1902. egyetemi tanár Berlinben. Önállóan megjelent művei: Eine neue Transplantationsmethode für die Radikaloperation bei chronischen Eite-rungen des Mittelohrs (Berlin 1895); Die Ver-letzungen des Gehörorgans (Wiesbaden 1905); Trommelfellbilder (1912).

**Passula** (növény), l. *Mazzola*.

**Passus** (lat.), hosszúságmérték, a. m. (kettős) lépés, 2 gradus (2 × 2 $\frac{1}{2}$  láb, 1'479 m.). Ezer P. egy római mérföld (= 1478'7 m.); 125 P. egy stadium (= 184'9 m.). — Irodalmi értelemben a P. valamely szövegnek, beszédnek, könyvnek egy helye. Továbbá a. m. útlevel (l. o.) — *Marha-P.* a. m. marhalevél (l. o.).

**Passwang**, hegy és hágó Solothurn svájci kantonban, a Basel-Land kanton határán éri el a legnagyobb magasságát (1207 m.). A hágón (1006 m.) országút vezet át a Beinwyl-völgyből a Guldenthalba.

**Passy** (ejtsd: pásszi), a Szajna jobbpartján és a boulognei erdő közt lévő város, 1860 óta Páris XVI. kerületének része.

**Passy** (ejtsd: pásszi), 1. *Frédéric*, francia békebarát, szül. Párisban 1822 máj. 20., megh. u. o. 1912 jún. 12. Jogot tanult s az államtanás előadója volt 1846—48-ig, majd közgazdasági tanulmányokkal foglalkozott. Nagy tevékenységet fejtett ki a békemozgalom és az interparlamentáris nnió megalkotása érdekében; 1889. az első békekongresszus és interparlamentáris konferencia elnöke volt. Több ízben képviselő, 1877. az akadémia tagja lett. 1892-ben szenátorrá nevezték ki. 1901-ben Dunant orvossal együtt megkapta a Nobel-féle békedíjat. Főbb művei: La guerre et la paix (Paris 1867); Communauté et communisme (u. o. 1869); De l'importance des études économiques (u. o. 1873); La solidarité du travail et du capital (u. o. 1874); La liberté du travail et les traités de commerce (u. o. 1879); Le petit Poucet du XIX. siècle, G. Stephenson et la naissance des chemins de fer (u. o. 1881); Édouard Laboulaye (u. o. 1884) és számos egyéb apróbb dolgozat a békemozgalom köréből.

2. *P.*, *Paul*, francia fonetikus, szül. Versaillesben 1853. Főművei, melyekben a jelenkori francia kiejtést tudományosan leírja, a következők: Le français parlé (5. kiad., Leipzig 1902) és Les sons du français (5. kiad., Paris 1899).

**Passzarovic** (*Požarevac*), a hasonló nevű szerb kerület főhelye a Moravától K.-re, a Szopot hegy alján, kereskedelmi város. (1910) 13,613 (hasonló nevű kerülete 259,906) lak. Nevezetes a róla elnevezett békéről. 1915 október 14. éjjel az egyesült osztrák-magyar-német csapatok néhány napi harc után a megerősített várost elfoglalták L. *Világháború*.

**Passzarovici béke**, Passzarovic szerb városkában kötött meg 1718 júl. 21. egyfelől III. Károly és III. Ahmed szultán, másfelől III. Károly és a velencei köztársaság között. A császár követe gr. Virmont tábornagy volt, a magyar törvények értelmében Magyarországnak is képviselve kellett volna lenni a békekötésnél s báró Sándor Gáspár magyar követ gyanánt megbízást is kapott, de mivel a karlovici békekötésnél is

(1699.) mellőzték a törvény végrehajtását, ezt precedensül felhasználva, Savoyai Eugen herceg akaratából, ezúttal is elmaradt Magyarország képviseltetése. Anglia és Hollandia mint közbenjáró hatalmak küldöttek követeket. III. Károly a megelőző török háborúban igen szerencsés volt: elfoglalta Temesvárt és csaknem egész Szerbiát; ellenben a velenceiek, kiktől a török elfoglalta Moreát, nem tudták e félszigetet visszavenni. Midőn tehát Virmont a tényleges állapot (az *uti possidetis*) alapján javasolta a békét, ezzel a török meg volt elégedve, s Velence hiába tiltakozott ellene. A béke 24 holdévre kötöttet. A császári biztosok legelőbb II. Rákóczi Ferenc és bujdosó társai kiadatását követelték. A szultán azonban azonnal kijelenté, hogy inkább elveszti fővárosát, mintsem magát a vendégszeretet megsértése által ekképen meggyalázza. A császári biztosok annak a hírére, hogy a spanyolok Olaszországban előre haladtak, engedékenyebbekké lettek. A béke főbb pontjai a következők: a szultán lemond Temesvárról, Belgrádról, Szerbia és Bosznia északi részéről és az Olt folyóig terjedő (Kis)-Oláhországról, összesen 60,000 □ kilométernyi területről. A keresztény vallás szabad gyakorlata a török birodalomban biztosított. Rákóczit és társait nem adja ugyan ki a török, de kötelezi magát, hogy a határoktól távolabb ad nekik menedékhelyet. A kereskedelmi szerződés szerint mindkét fél alattvalóinak kölcsönösen szabad közlekedés biztosított s mindkét fél konzulságokat és ügynökségeket állít fel. Ezen igen előnyös békében az uralkodóház Magyarország régi tartozékait nyerte vissza; a magyar királyság jogainak említését azonban szándékosan mellőzték, s az újonnan visszaszerzett országrészekből «*cosztrák*» katonai határőrvidék szerveztetett Temesvárott ép úgy, mint Szerbiában és Oláhországban. A békeokmány eredeti latin szövegét *Ghillány tette* közzé (Diplomat. Handbuch, II.).

**Passzátfelhők**, a passzátok vidékén előforduló magas felhők, melyeket az alsó széllel ellentett antipasszát visz magával.

**Passzátok**, l. *Passzátszelek*.

**Passzátpor**, tágabb értelemben olyan por, melyet a szél valahonnan felkap és más tájakra hullat le, úgy hogy valóságos por- v. homokosó keletkezik. Szűkebb értelemben a passzátszelekre vonatkoztatják, melyek Afrika nyugati partvidékén rakják le ezt a port, ami ott igen gyakran megcsúsz. A porhullás ilyenkor köd módjára elhomályosítja a szemhatárt. L. *Poreső*.

**Passzátszelek**, a forró égőben előforduló szelek, melyek a tengeren az egész éven át bámulatos állandósággal fújnak. Az egyenlítő mindkét oldalán úgy É.-ra, mint D.-re kb. 30 szélességi fokra terjednek, csak hogy az É.-i félgömbön ÉK.-ról, a D.-i félgömbön DK.-ról fújnak. Kiterjedésüknél és a tenger mozgására állandóan gyakorolt hatásuknál fogva a föld legfontosabb szélrendszerét alkotják. Keletkezésüket a következőképpen magyarázzák. A föld legmelegebb vidéke az egyenlítő közelében van és onnan a hőmérséklet úgy É.-i, mint D.-i irányban a sarkok felé folytonosan

csökken. Ennek a hőmérsékleti eloszlásnak az a következménye, hogy a légnyomás a felső rétegekben az egyenlítőn jóval nagyobb, mint a sarkokon, vagyis a magasban az egyenlő nyomású rétegek az egyenlítő felé lejtősödnek. Bizonyos magasságban tehát a légtömegek az egyenlítő mindkét oldalán okvetetlenül megindulnak a sarkok felé (*antipasszát* (l. o.)). Ennek következtében az egyenlítőn lent a légnyomás süllyed és magasabb földrajzi szélesség alatt emelkedik és így az alsó légrétegekben a szél mindkét félgömbön az egyenlítő felé irányul. A föld forgása azonban az áramlást eltéríti és pedig az É.-i félgömbön jobbra, a D.-i félgömbön balra, úgy hogy az alsó É.-i szélből az É.-i félgömbön ÉK.-i, a D.-i félgömbön meg a D.-i szélből DK.-i lesz. Ezek az alsó szelek tehát, melyek az egyenlítő felé irányulnak, a P. A felső rétegekben áramló levegő v. az antipasszát szintén eltérítést szenved, miáltal az É.-i félgömbön DNy.-i, a D.-i félgömbön ÉNy.-i irányt kap. Ez a felső szél azonban nem mehet egészen a sarkokig, hanem nagyrésztben 30–35°-nyi szélességben leereszkedik, ahol az összehalmozódó levegő magas nyomású területet alkot (sub-trópusi légnyomási maximum), melyről a levegő a P. révén ismét visszaáramlik az egyenlítő felé. A P. tehát állandó, szabályos zárt körfolyamatot képviselnek, melyben a levegő fent mint antipasszát az egyenlítő felé távozik és lent mint passzát, az egyenlítőhöz megint visszatér. Az É.-i és D.-i P. között van az egyenlítő mentén egy keskeny öv, melyben szélesend uralkodik. Ez az öv az évszakkal némi eltolódást szenved és vele együtt a P. hatása is télen-nyáron változik. A P.-et a hajósok az Atlanti- és a Csendes-tengeren a két tértítő kör között már régen felismerték és szolgálatukra felhasználták. A nyílt tengeren jobban érvényesülnek a P. úgy erősségükkel, mint szabályosságukkal, mint a szárazföldön, hol részben elgyengülnek, részben visszaszorúlnak más szélrendszerekkel szemben (*monszunok*), melyeket a szárazföld és a környező tenger közötti hőmérsékleti ellentét idéz elő.

**Passzió**, l. *Passió*.

**Passziójátékok**, a katolikus egyháznak hűvétől szertartásaiból fejlődött színjátékok, melyek Krisztus szenvedését és halálát adták elő. Az első kísérlet a IV. sz.-ból való, a Nazianzi Szt. Gergelynek tulajdonított görögnyelvű *Szenvedő Krisztus*. A középkorban általánosan elterjedtek a P. s Nyugat-Európában már külön előadótársulatok foglalkoztak vele. A magyar P. teljesen ezek hatása alatt fejlődtek ki s csak elvétve találunk bennük itt-ott hazai eredetre valló vonást. A jelenkorban több helyen föllevenítették a P.-t, melyek közül az oberammergaui játékok világhírre tettek szert. Ennek utánzására nálunk is történtek szórványos kísérletek. (L. még *Oberammergau*.)

**Passziók**, l. *Misztériumok és Passziójátékok*.

**Passzionisták** (*Clerici excalceati S. Crucis et Passionis D. N. J. Ch.*). Szerzetesrend, alapította 1741. a piemonti eredetű szent keresztről nevezett szt. Pál (Paulus a Cruce), szül. 1694. Ovadában, megh. 1775. Rómában. A rend belső

és külső misszióval foglalkozik, Krisztus urunk élete és kínszenvedése tiszteletének különös hangszíjózásával. Szabályaikat, melyek szigorú feyelemre kötelezik tagjaikat, előbb XIV. Benedek, utóbb XIV. Kelemen erősítette meg 1769. Mintegy 2000 tagja van, 11 tartományban. Ruhájuk fekete, vörös kereszttel. A P. női ágát 1819. Olaszországban Caponi Magdolna grófnő újította meg.

**Passzió-zene** (*passion, Passio Domini nostri Jesu Christi*), a nagyhét négy napjára rendelt egyházi zenés drámai mű, amelynek tárgya Krisztus szenvedése és halála, szövege az evangéliumok megfelelő versei. Régóta szokásban volt, hogy az evangélium párbeszédés részeit különböző énekesek felváltva recitálják és a katolikus liturgia szerint a passziót ma is három énekes adja elő: az evangelistát a bariton, a népet a tenor (vagy a kar), Krisztust a basszus van hívattva megszólaltatni. Ebből a szokásból fejlődött a P. Az első recitativ-stilusban készült P.-t Schütz Heinrich (I. o.) komponálta (Sieben Worte am Kreuz). Az újabb, protestáns passzióba, amelyet nagypénteken adnak elő, az elbeszélő mellett szubjektív elem is vegyült, aminek nyomát már Bartholomäus Gese (1588) művében is megtaláljuk. Sebastiani Johann korálokkal gazdagította a P.-t, amelynek formája Bach J. S.-nél érte el a tökéletes alakját. Bach passzióit a zenekari részek, recitációk, áriák, kórusok, szólók, együttesek teszik változatossá. V. ö. *Kade*, Die ältere Passionsmusik bis zum Jahre 1631 (1891—1893); *Spitta*, Die Passionsmusiken von J. S. Bach und Schütz (1893); *E. Krause*, Kurzfassste Darstellung der Passion (1902).

**Passzír** (*Pasir*), Dél- és Kelet-Borneo németalföldi kormányzósághoz tartozó maláj állam kb. 80,000 lak., hasonnevű fővárossal (40,000 lak.)

**Passziv** (lat.) a. m. szenvedő, ellentéte az aktív (I. o.). — *P. saldo*, kereskedelmi leszámolásnál az az összeg, melylyel a leszámolás végeredménye szerint az egyik fél a másiknak tartozik.

**Passzivák**, azok a terhek, melyeket vagyონunkból kell fedeznünk (I. *Mérleg*).

**Passziv bankügyletek**, azok az ügyletek, melyek megkötésével a bankra nézve kötelezettség áll elő, pl. takarékbetét elfogadása, kötvények kibocsátása stb.

**Passziv ellenállás**, I. *Passziv rezisztencia*.

**Passzivitás** (lat.) a. m. szenvedőleges állapot, tétlenség; a kémiában néhány fémnek az az állapota, amelyben bizonyos kémiai hatások iránt tétlen marad. E tulajdonsága van, habár csekély mértékben és múlékonyan a bizmutnak, alumíniumnak, kobaltnak, nikkelnak, ezüstnek, ónnak, de legkivált a vasnak.

**Passziv kereskedelem**. Annak az országnak passziv a kereskedelme, mely érték szerint többet importál, mint exportál, mert a gazdasági forgalom lebonyolítása után a külfölddel szemben tartozása jön létre (I. *Kereskedelmi mérleg*).

**Passziv rezisztencia** (lat.), a. m. szenvedőleges, azaz olyan ellenállás, amely tétlen magatartásban áll, az állami életben ily magatartás által kívánja az alkotmányellenes kormányzást

megbénítani, különösen az adóbehajtás és az ujonccéllítás körüli hatósági tennivalók megtagadása által a kormányzati eszközöktől megfosztani.

**Passziv tömeg** (*passziva*), a. m. szenvedőleges tömeg, a csődbe jutott (vagyonbukott) adóságainak összege, szemben aktívával, azaz cselekvő vagyonával, a tulajdonában álló dolgokkal és követeléseivel, amelyek a hitelezők kielégítésére szolgálnak; hagyatékban a passziva a hagyatéki adóságokat, aktíva a hagyatéki vagyont, ideértve a követeléseket is, jelenti.

**Passziv választói jog** vagy *szenvedőleges választói jog* a megválaszthatóság, az a minősítés, amely mellett valaki megválasztható. Új választási törvényünk szerint, nem tekintve bizonyos különös korlátozásokat, orsz. képviselővé választható az, akinek választói joga van, 30. évét betöltötte s a magyar nyelvet szóval és írásban bírja.

**Passziv váltó**, az a váltó, melyen elfogadói minőségben szerepelünk, mert ebből a váltóból reánk nézve feltétlenül fizetési kötelezettség származik.

**Pást**, a felvidéken az apró fűvel benőtt legelőt, melyen legtöbbször libákat legeltetnek, hívják P.-nak. A pázsit szó rövidítése.

**Pasta** (új-lat.) a. m. gyúrt tészta. P. *Althaeae*, I. *Gummucukor*. — P. *guarana*, I. *Guarana*. — P.-nak nevezik továbbá a gemmák, érmekek, medailonok lenyomatait, melyek különféle gyúrt anyagokból készülnek.

**Pasta**, *Giuditta* (leánynevén *G. Negri*), világhírű olasz énekesnő, szül. Saronnában, Milanó mellett 1798 ápr. 9., megh. a Como-tó mellett, villájában 1865 ápr. 1. Asiola tanítványa volt. 1815-ben olasz színpadokon, 1822. Párisban lépett fel, ott és Londonban működött legtovább. Hangja a (kis) á-tól a d'''-ig terjedt. 1817-ben P. tenorista neje lett. Bellini az ő számára írta a *Sonnambulá-t* és a *Normá-t*.

**Pastaça** (ejtsd: —ca), az Amazonas baloldali, 520 km. hosszú mellékfolyója. Az ecuadori Kordillerákban ered, Loreto perui departementóban torkollik. Gőzhajók Andoasig mehetnek föl rajta.

**Pasta chica** (nőv.), I. *Bignonia*.

**Pasta gummosa**, I. *Gummucukor*.

**Pasteiner Gyula**, művészettörténész, szül. Tatán 1846 márc. 7. Tanulmányait a budapesti és bécsi egyetemeken végezte, azután 4 évig gimnáziumi tanár volt, majd 1872-től 4 évig külföldön tartózkodott. 1876-ban a budapesti tudományegyetemen a művészettörténet magántanára, utóbb nyilván. rendkívüli és nyilván. rendes tanára lett. Napilapokba és folyóiratokba sok művészettörténeti cikket és bírálatot írt. 1885—1894-ig a Művészi Ipar c. folyóiratot szerkesztette. Az Osztrák-Magyar Monarchia írásban és képen c. mű Magyarországot ismertető köteteibe a művészettörténeti részt írta, amely úttörő jelentőségű. A Magyar Tudományos Akadémia 1890. levelező, 1907. rendes tagjává választották és rendes tagja a Szent István Akadémiának is. Székfoglalóértekezései: *Az építészet I. Mátyás király alatt* (1893); *Középkori építészetünk topográfiaja* (1908). A budapesti egyetem művészet-



történeti tanszékének és gyűjteményének megalapításával és lelkes tanári tevékenységével maradandó érdemeket szerzett. Önállóan megjelent művei: *A régi művészetek történetének mai tudományos állása* (Budapest 1875); *A művészetek története a legrégebbidőktől napjainkig* (u. o. 1885). Csengeri János és Geréb József közreműködésével szerkesztette a *Görög földön* (u. o. 1895) és *Római világ* c. emlékkönyvet (u. o. 1899).

**Pastello** (olasz), l. *Pasztell, Krétarajz*.

**Pasterze**, a Keleti-Alpoknak s a Gross-Glockner-csoportnak legnagyobb (32 km<sup>2</sup>) glecsere, lenyúlik kb. 2000 m.-nyire, hossza 10·3 km. A Heiligenblutól 4 órányira lévő 2418 m. magas Ferenc József-magaslatról lehet legjobban látni a glecsert. Jellemző tünetei miatt a glecserek tanulmányozásának történetében nevezetes szerepet játszott.

**Pástétom**, pikánsan fűszerezett, finomra vagdalt és áttört húsból, gombából, májból stb. készült és tésztába (en croute) v. aszpikba burkolt v. porcellántálon tálalt (en terrine) előétel. A meleg P.-okat nagyjából mártással tálalják. A hideg P. közül leghíresebb a strassburgi ludmáj-, fogoly- és szalonka-P. Az apró hús-P. leveles vajas tésztába burkolt, finoman fűszerezett húsvagdalkéből áll.

**Pasteur** (ejtsd: pasztör), *Louis*, kiváló francia kémikus, szül. Dôleban (Jura département) 1822 dec. 27., megh. Villeneuve l'Étangban 1895 szept. 28. Kémiai tanulmányait Párisban végezte. Mint 25 éves ifjú fedezte fel a poláros fény síkját jobbra esavaró borkósavnak fizikai izomerjét: a balra esavaró borkósavat és ebből kiindulva kísérleteiből azt a következtetést vonta le, hogy a poláros fényre ható testeknek belső molekuláris asszimétriával kell bírniok. E felfedezés utáni évben Dijonban a fizika, 1849. Strassburgban a kémia tanára lett. Ezután az erjedés tanának kutatására szentelte idejét és megállapította, hogy az erjedés nem egyéb, mint apróbb élő lényeknek táplálkozási folyamata. A vajsavas erjedést tanulmányozva, kimutatta, hogy ezt az erjedést okozó pálcika-alakú „vibriók” oxigén nélkül élni és szaporodni képesek, sőt hogy ezeket a szabad oxigén megöli. Ezzel megállapította a bakteriológiának egyik alapvető tételét (az oxigén nélküli életet), megállapította azt a tételt, hogy nincsen erjedés mikroorganizmusok nélkül és hogy minden egyes erjedésnek oka egy-egy specifikus mikroorganizmus. 1857. kiderítette a különféle borbetegségek okát és a módszert (pasteurisation), amellyel ellenük küzdeni lehet. 1876-ban a fertőző betegségek okának kipuhatólását kezdte meg és főleg a tyúk-kolera kérdését tette tanulmánya tárgyává, és ekkor fedezte fel, hogy miként lehet a betegséget okozó bacillussok mérgeinek mérgező hatását fokozatosan gyöngíteni és az ilyen módon kapott vírusokat védőtásra alkalmazni. Az elért siker után a lépfene vírusát, ezután pedig a sertés-orbáncét fedezte fel és ennek gyakorlati alkalmazásával a nemzetgazdaság terén elévülhetetlen érdemeket szerzett magának. 1880 végétől kezdve pedig a veszélyesség fix vírusának felfedezésére fordította munkásságát korszakalkotó sikerrel. 1901-ben Artois-

ban emlékszbrot állítottak neki. Főbb művei: *Nouvel exemple de fermentation déterminée par des animalcules infusoires pouvant vivre sans oxygène libre* (Paris 1863); *Études sur le vin, ses maladies etc.* (u. o. 1868); *Études sur la maladie des vers à soie* (u. o. 1870—71); *Les microbes* (Tyndallal, u. o. 1878); *Études sur le vinaigre, ses maladies, moyens de les prévenir etc.* (u. o. 1868); *Sur les maladies virulentes et en particulier sur la maladie appelée Choléra des poules* (u. o. 1880). V. ö. *Bourmand, P.*, sa vie, son oeuvre (Paris 1896); *Gruber, P.*-s *Lebenswerk* (Wien 1896); *Pertik Ottó, P.* emlékezete (Budapest 1896).

**Pasteurella** névvel jelölte meg, *Pasteur* tiszteletére, *Liegnièrs* a vérömléses szeptikémia (*Septicaemia haemorrhagica* v. *Pasteurellosis*) néven összefoglalt állati fertőző betegségek okozói, melyek rövid, legömbölyített végű, aránylag vastos, anilinos festékekkel a két végükön erősebben festődő pálcikák, ú. n. *Bacillus bipolaris*-ok. Alaki, tenyésztetési tulajdonságaikban igen hasonlóak, de kórokozó hatásuk tekintetében különböznek egymástól. Az állatokban legtöbbször vérömlésekkel járó gyuladást okoznak. L. *Vérömléses szeptikémia*.

**Pasteurellosis**, l. *Pasteurella* és *Vérömléses szeptikémia*.

**Pasteur-intézet**. Így nevezik Pasteur emlékeztetere a veszetheg ellen kezelő intézeteket. A *budapesti P. Högyes* Endre kezdeményezésére létesült 1890., eleinte kapcsolatban az egyetem Általános Kórtani Intézetével. 1904 óta új, nagy kórházzal kapcsolatos palotájában (IX., Rákosszecs 7/9.) van. 1890—1907-ig 32,316 beteg részült kezelésben és 108 kivételével (0·33%) valamennyit sikerült a veszethegtől megvédeni. L. *Veszetheg*.

**Pasteurözés** v. *pasztörözés*, az az eljárás, amidőn a bort 70—75 C°-ra felmelegítjük, hogy a benne levő gombacsírák elpusztuljanak s a bor megtisztuljon és tartós maradjon. Az eljárást *Pasteur* után nevezték el, a ki azt a borászatba bevezette; pár évvel előtte egy magyar kémikus, dr. *Preysz Mór* ugyancsak foglalkozott e tárggyal, de vizsgálatainak eredményét csak magyar nyelven közölve, a prioritást számára lefoglalni nem lehetett. L. még *Bormelegítés*.

**Pasticcio** (ol., ejtsd: paszticsó, a. m. pástétom), más művész modorát utánzó, csalási szándékkal készült festmény. — *P.*-nak nevezték a régi olasz operákban divott összetelldozott kisebb vigoperákat, miket új szövegre régebbi komponisták áriáiból és tánczenéiből állítottak össze.

**Pastilli**, l. *Pasztilla*.

**Pastinaca** *L.* (növény), az Umbelliferae (Ernyősök) család gúnusza; 14 faja európai, kaukázusi, szibíriai 2 éves v. évelő fű. A *P. sativa* *L.* (kerti paszternák, pasztinák, peszternák és másféle kiejtéssel; moh v. olasz répa) 2 éves növény, melyet kertben húsos répaalakú gyökeréért termesztnek. 5—10 dm. magas kóró, szára alul pelyhes, szögletes, levele szárnyasan hasadt, tojásalakú levélkői durván, rendetlenül fűrészesek, visszájukon pelyhesek. Végálló ernyője jóval nagyobb az oldalsóknál, gallérja nincs, virága sárga. Réten,

útszélén terem. Fűvét birka. szarvasmarha, ló megeszi, de a tej kesernyés tőle.

**Pasto** (*San Juan de P.*), város Colombia Cauca departamentójában, a P. vulkán (4264 m.) alján, termékeny fensíkon (2544 m.), mintegy 28,000 lak., mezőgazdaság és állattenyésztés, gyapjúszövő és lakkozott fatárgyak készítése. 1827-ben földrengés romba döntötte.

**Pastonchi** (ejtsd: pasztonki), *Francesco*, olasz költő, szül. 1875 dec. 31. Riva Ligurében. Lirai költeményei: *Saffiche* (Savona 1892); *La giostra d'amore* (Milano 1898); *Oltre l'umana gioia* (Torino 1898); *A mia madre* (Bologna 1900); *Italiche Odi* (Torino 1903); *Belfonte* (u. o. 1903); *Sul limite dell'ombra* (u. o. 1905) c. alatt jelentek meg. Regénye: *Il violinista* (Torino 1908).

**Pastor** (lat.), l. *Pásztor*.

**Pastor** (állat), l. *Pásztormadár*.

**Pastor**, *Ludwig, Adler von Camperfelden*, báró, német történetíró, szül. Aachenben 1854 jan. 31. Az innsbrucki egyetem rendes tanára volt 1887–1901., azóta pedig az Osztrák Történelmi Intézet vezetője Rómában. 1916. osztrák bárói rangot kapott. Főműve: *Geschichte der Pápste seit dem Ausgang des Mittelalters* (Freiburg 1886–1906, 1–4. köt. (1899 óta új kiadásokban is és több nyelvre lefordítva); *Johannes Janssen, sein Leben und Werk* (u. o. 1893, 5. kiad.); *Zur Beurteilung Savonarolas* (u. o. 1898); *August Reichensperger, ein Lebensbild* (u. o. 1899, 2 köt.); *Ungedruckte Akten zur Geschichte der Pápste* (I. köt. 1376–1464, u. o. 1904); *Die Stadt Rom zur Ende der Renaissance* (Freiburg 1916). Átdolgozta és kiegészítette *Janssen* (l. o.) művét annak hagyatékából (*Geschichte des deutschen Volkes*, Freiburg 1893–97, 1–6. köt. és 1903. 7–8. köt.). A Magyar Tud. Akadémia 1912. külső tagjai közé választotta.

**Pastorale** (olasz, *pastorita, pastourelle*), így nevezték a trubadúrok idillikus, a falusi életből merített költeményeiket. A XVI. sz. folyamán P. alatt a madrigálszerűen énekelt többszólamú dalokból egybeállított kisebb szindarabokat értjük. V. ö. *Marsal*, *La P. dramatique en France à la fin du XVI<sup>e</sup> siècle* (1906). L. még *Pastourelle, Pásztorjáték*. — P.-nak nevezik még azokat a kisebb, hangszerekre írt zenedarabokat, melyek a pásztorok síp-, kürt- vagy dudajátékát utánozzák. — P. továbbá a m. *pásztorbot* (l. o.)

**Pastoralis medicina** (lat.) a m. lelkipásztori orvostan. A lelkipásztorokodástan (l. o.) egyik ága, mely a természettudományoknak, főképp az orvosi tudománynak biztos eredményeit alkalmazza az erkölcs- és lelkipásztorokodástan kérdéseire. Nevezetesebb ilyenmű tankönyvírók: Stöhr, Capellmann, Olfers, Marx, Antonelli.

**Pastoralis theologia**, l. *Lelkipásztorokodástan*.

**Pastoso** (olasz) a m. tésztás, a vastagon felrakott festékekkel készülő képek kezelésének a módja.

**Pastoureux** (franc., ejtsd: paszturó) a m. pásztorok. 1261. Franciaországban támadt keresztes mozgalom, melynek tagjai a pásztorok sorából verődtek össze és melynek élén állítólag egy magyar ember (Maître de Hongrie) állott.

Ezer meg ezer ember gyülekezett köréje, Pikardiától kezdve Orléansig, hogy a Szentföldet felszabadítsa. De a tömeg egyszerre garázda módra pusztítani kezdett, emiatt szétverték. A magyar mestert pedig, kiről azt híresztelték, hogy az egyiptomi szultán ügynöke, megölték. V. ö. *Pauller*, A magyar nemzet története az Árpád-házi királyok alatt (II. köt.).

**Pastourelle** (franc., ejtsd: paszturell), provencai *pastorela, pastoreta* a m. pásztorleány, pásztoradal, a provencai és ó-francia költészetben dalstrófákból álló dialogszerű költemény, mely egy udvarló lovag és egy pásztor nő páros-énekét ábrázolja; tágabb értelemben pedig a pásztor-életből vett jelenetet tartalmazó ének. A P. többnyire művészi formával és a nyelv természetes bájával tünt ki, de olykor édeskés hangba csapott. Egy gyűjteményüket *Bartsch* Károly adta ki (*Altfranzösische Romanzen und Pastourellen*, Leipzig 1870). — P.-nek nevezik a francia négyes táncnak 5. figuráját is.

**Pastrana**, *Julia*, mexikói táncosnő, ki arról volt híres, hogy úgy neki, mint gyermekének egész testét és arcát sűrű hosszú szőr borította. Ez a túlszőrösség (hypertrichosis) egyik érdekes esete. L. *Szőrözet rendellenességei*.

**Pástun nyelv**, az afgánok nyelve, l. *Afganisztán*.

**Pastuša**, adók. Zágráb vm. petrinjai j.-ban, (1910) 402 szerb lak. (Tr. SzHSz.)

**Pasubio**, *Monte*, hegytömeg a tiroli Dolomit-láncban (2336 m.). 1915–16. az olaszok a tiroli hadműveletek csomópontjává tették; különösen véres harcok folytak az itteni hadállások birtokáért 1916 nyarán és őszén, valamint 1917 nyarán. 1918 márciusban az olasz hadállásokat az osztrák-magyar árkászok levegőbe röptették.

**Pasuruan** (*Pasolroan*), residentie Jáva németalföldi sziget legkeletibb részében, 5307 km<sup>2</sup> területtel, 1.100,000 lak. Rajta több vulkán (Semeru 3703 m.) is van. A földje termékeny; főbb termékei: cukor, kávé, dohány és indigó. Fővárosa P., élénk forgalmu tengeri kikötő, 30,000 lakossal.

**Pász**, kártyaműszó; azt jelenti, hogy a játékos nem veszi fel a játékot; pl. a preferansznál: kézből P.-ol, azaz nem játszik kézből.

**Paszab**, nagyk. Szabolcs vm. dadai felső j.-ban, (1920) 1250 magyar lak.

**Paszita**, Dunántúl a *keresztelő-lakoma* szláv eredetű neve; szláv eredetű a palóc *poszrik* s a más vidéki *radina* hasonló jelentésű elnevezés is. Erdélyben és az Alföldön *csök* (v. *csökk*) a neve, mely török-tatár szó, s térdhajást s innen áldozati ünnepet és lakomát jelent. V. ö. *Mészáros Gyula*, A csök, Ethnogr. XXVI.

**Pászka-ünnep**, l. *Páska-ünnep*.

**Paszkevics** (*Paskievics*), *Ivan Feodorovics*, *Erván grófja*, *Varsó hercege*, orosz hadvezér, szül. Poltavában 1782 máj. 19., megh. Varsóban 1856 febr. 13. I. Pál cár udvari apródja volt, azután vitézül harcolt az 1806–09-iki török háborúban. 1812-ben hadosztályparancsnok volt Bagration seregében s részt vett a *szmolenszki* és *borodinoi* csatákban. Különösen kitént a *lipcsei* csatában (1813 okt. 19.) és *Páris* bevétel-

lénél (1814 márc. 30.). 1824-ben a cár főhadsegéde lett. Az 1826—28-iki perzsa háborúban győzelmesen harcolt s *Eriván* elfoglalásáért (1827 okt. 13.) grófi címet kapott (*Erivanszkij*). Ezután a török háborúban (1828—29) tüntette ki magát s elfoglalta *Karsz*, *Bajezid* és *Erzerum* várakat. Ekkor tábornaggyá nevezte ki I. Miklós cár. A lengyel felkelés alatt *Diebics* halála után 1831 jún. ő vette át az orosz hadak fővezérletét s *Varsó* megrohanásával (1831 szept. 6—7.) véget vetett a lengyel szabadságharcnak. Erdemeiért a cár *Varsó hercegévé* és Lengyelország kormányzójává nevezte ki. Mikor létrejött az egyezség I. Ferenc József osztrák császár és I. Miklós orosz cár közt a magyar szabadságharc leverésére (1849 máj. 20—23.), P. lett a Magyarország ellen küldött összes orosz hadak (180,000 ember) fővezére. Hadműveleteit lassú óvatossággal végezte és régi módszere szerint nagy tömegeket vitt a harcba a siker teljes biztosítására. (Lásd bővebben *Szabadságharc és Magyarország története*). A világsi fegyverletétel (1849 aug. 13.) után büszkén jelentette a cárnak: Magyarország Felsőged lábai előtt fekszik! A hadjárat befejezése után az osztrák császár és a porosz király 1850. tábornagyi ranggal tüntették ki. 1854 ápr. a cár határozott kívánságára átvette az Al-Dunánál álló orosz sereg fővezérletét, de *Szulisztria* ostrománál megsebesült, mire kénytelen volt a sereget otthagyni. Varsóban, hol élte utolsó éveit föltötte, 1869. szobrot állítottak emlékének. V. ö. *Stcherbatow*, *Le feldmaréchal prince Paskévitsch, sa vie politique et militaire d'après documents inédits* (Szent Pétervár 1890—98, 6 köt.; oroszul is. Magyarországi működése a VI. köt.-ben); *Tolstoj*, *Essai biographique et historique sur le feldmaréchal prince de Varsovie, comte Paskévitsch d'Eriwan* (Paris 1835) és *Relations des opérations de l'armée russe en Hongrie* (u. o. 1850).

**Paszkonca** (növ.), a régibb botanikai feljegyzések szerint az *Eupatorium cannabinum*-nak neve. Ma P.-kendernek a himvirágú, vagyis virágos kenderet nevezik.

**Paszlavszky József**, zoológus, szül. Deregyón (Zemplén) 1846 febr. 2., megh. Budapesten 1919 szept. 21. Egyetemi tanulmányait Budapesten elvégezvén, 1870. a Magy. Nemzeti Múzeum ásványtárához nevezték ki őrségédnek. 1873-ban Margó Tivadar tanár meghívására a tudományegyetem állattani tanszékéhez ment át mint tanársegéd. 1874-ben kinevezték a természetrajz rendes tanárának a budapesti II. ker. állami főreáliskolához, ahol nyugalmába lépéseig, 1911. okt. 31-ig működött. Tanított azonkívül több intézetben. A Magyar Tud. Akadémia 1888. levelező tagjának választotta. 1896-ban «főreáliskolai igazgató» címet kapott. Tanári működésén kívül munkálkodásának legnagyobb része a Kir. Magy. Természettudományi Társulat körébe esik, amelynek 1877—1896-ig másod-, majd 1897—1906-ig első titkára s folyóiratának egyik szerkesztője volt. Művei részint iskolakönyvek, részint értekezések, melyek bel- és külföldi tudományos folyóiratokban jelentek meg. Szűkebb szakköre különösen a magyarországi gubacsdarazsak természetrajza

és biológiája volt. (Munkáinak jegyzéke 1888-tól kezdve a M. Tud. Akadémia Almanachjában.)

**Pászma**, a nyers gyapjúnál, l. *Fürt*; a fonalnál l. *Pamut* (fonása).

**Paszmos**, kisk. Kolozs vm. tekei j.-ban, (1910) 901 román, német és cigány lak. (Tr. R.).

**Paszománt** v. *paszomány*, arany-, ezüst- vagy selyemszálakból készített szalagforma lapos mű, zsinór, bojt, rojt vagy más alakok, melyeket díszítésül öltönyökre szoktak felvarrni. A paszománt-díszítésekről különösen híres a magyar főuri díszruha, a mente és nadrág, mely néha igen mesterséges cifrázatú P.-tal volt felékesítve. A paszományos iparban 4-féle munkacsoport fordul elő, nevezetesen az összesodrás, cernázás (l. *Cérnázás*), a fonás v. verés (l. *Csipke* és *Gombkötő*), a szövés (l. *Borda*, *Szövőszék* és *Jacquardgép*) és befonás v. burkolás, amely fa- v. szarugomboknak fonalakkal való bevonásában áll.

**Pasztá** a. m. csaknem tézstasűrűségű kenőcs. L. még *Pasta*.

**Pasztafejtés**, l. *Bányaművelés*.

**Pasztás vetés**. Az erdősitésnél a talaj részletenkint való megművelésének egyik módja a pásztánként való megművelés s ha ezekbe a pásztákba vetjük a magot, akkor ezt P.-nek mondjuk. A páasztákat, ha a talaj gyomos 40—50 cm., különben 30—35 cm. szélességben, lehetőleg egyenes irányban, kapával vagy ekével készítettjük. Egymástól távolságuk középtől középig 1—1.5 m. között váltakozik s így a közöttük megmunkálatlanul maradó terület szélessége 0.7—1.1 m.

**Pasztázatlan terület**, l. *Pasztázni*.

**Pasztázni**, valamely tereprészre intézni a lövéseket. Mivel a lövések szabály szerint a tűzvonatra merőleges irányban történnek, az erődítmények minden kiugró szögleténél olyan tér van, hová a lövések nem jutnak el, ezt páasztázatlan térnek nevezik. A meghosszabbítva gondolt mellvédorom alatti, onnan nem páasztázható tér holt-térnek neveztetik. Hogy a páasztázatlan téren s a holttéren az ellenség ne érezhesse magát biztonságban, az illető művek arcvonalára merőleges vonalon oldalműveket építenek, innen aztán a páasztázatlan tér és holtzöglet is páasztázható. Az innen történt lövéseket *oldaltűznek* nevezik.

**Pasztázott tér**, l. *Lövés*, *Holttér*.

**Pasztell** (ol. *pastello*), színes krétával festett kép. A P. festésre szolgáló kréta színes anyagát gipsz, kréta, agyag, ónoxid és gummi v. enyv keverékével gyúrnak össze s pálcikák alakjában megszártva, szabadon v. a ceruzához hasonló faburkolatban bocsátják áruba. Mivel a P.-színeket nem lehet úgy keverni, mint az olaj v. vízfestékeket, a lágy és száraz P.-kréta rendkívül sok színárnyalatban készül. A közönséges P.-kréta könnyen málik le a képről. Tartósságát szappanszerű anyag hozzákeverésével növelik. Ez az ú. n. olajfesték-kréta. A P.-festés a XVII. sz. óta ismeretes s virágzását a XVIII. sz. rokokó festőivel érte el. L. még *Krétarajz*.

**Pasztellfestés** (pastello), l. *Pasztell*.

**Pasztély** községek, l. *Alsópasztély*, *Felsőpasztély*, *Nagypasztély*.

**Paszternák** (növ.), l. *Pastinaca*.

**Pasztilla** (*pastilli*). A száraz porok rendelésének egyik alakja. A gyógyszerzet alkalmas gépek segítségével tetszés szerinti (többnyire kerek, lapos) formába préselik, ily alakban az anyagok jól eltarthatók s könnyen bevehetők. Sokszor nem bevételre, hanem sebmosó oldatok gyors elkészítésére szolgálnak, mint pl. a szublimát-pasztilla.

**Pasztinák** (nőv.), l. *Pastinaca*.

**Pasztó**, nagyk. Heves vm. hatvani j.-ban, a Mátra nyugati tövében, (1920) 5949 magyar lak., áll. polg. fiúiskolával, régi templommal, takarékpénztárral, többféle egyesülettel, vasúti állomással, posta- és táviróhivatallal és telefonállomással. P. már a legrégebb történelemben szerepel. Anonymus szerint Árpád, miután a Mátra vidékét meghódította, itt megpihent. Itt már 1135. királyi udvar v. szállóhely volt. III. Béla 1190. itt ciszterci apátságot alapított. Hajdan vár is volt itt, mely 1551. elpusztult. — L. még *Ipoly-pasztó*, *Nyitrapasztó*.

**Pasztói apátság**, Heves vármegyében, eleintén a benedekrendieké volt s mint ilyet már 1138. említik. 1190 táján III. Béla a cisztercieknek adta át. 1265-ig maga a király volt kegyura, ekkor a patronátust István király ifjabb fiára, Domokosra ruházta át. A szerzeteseket 1544. a törökök legyilkolván, a királyok 1568-tól kezdve az apát-címet világi papoknak kezdték adományozni, mindaddig, míg I. Lipót az apátságot 1698. vissza nem adta a cisztercieknek, de 1702. a velehradi (Morvaország) apátsággal egyesítette. II. József 1784 júl. 16. a velehradi apátságot eltörülven, a P. rövid időre önálló lett, s tagjai a pilisiekkel együtt az egri volt jezsuita gimnáziumban kezdték tanítani, míg 1787 szept. 16. II. József Magyarországon is meg nem szüntette a ciszterciák rendjét. Az apátságot I. Ferenc állította helyre 1802 jún. 25., és 1814 aug. 19. Zircz, Pilis és Pasztó apátságait egyesítette. V. ö. *Békefi*, A pilisi apátság története (1891); u. a., Emlékkönyv, melyet Magyarország ezeréves fennállásának ünnepén közrebocsát a hazai ciszterci rend (1896).

**Pasztói hegység**, l. *Mátra*.

**Pásztor** (lat. *pastor*) a. m. legeltető, nyájórzó, átvitt értelemben, különösen a protestáns egyházban, a pap, lelkész.

**Pásztor**, 1. *Árpád*, író és hírlapíró, szül. Ungvárt 1877 ápr. 12. Iskolái végeztével hírlapíróvá lett s mint a modern magyar újságszíriport egyik megteremtője, azok közé tartozik, akik az események száraz, közlő előadása helyett jelentéseiket megkísérlik irodalmi formába önteni s riportjait nevük aláírásával jegyzik. Mint az elsők egyike, foglalkozott a kivándorlás problémájával, majd nagy tengerentúli utakat tett (Északamerika, 1907; a föld körül, 1910; Észak- és Közép-amerika 1913, Északamerika 1922), melyekről színes útlevelekben számolt be. Kötetben is megjelentek útleírásai: *Tengeren*, *Tengeren túl* (1909); *Budapesttől a föld körül Budapestig* (1911). 1910-ben részt vett Az Est c. napilap megalapításában s 1921-ig ott dolgozott. Mint szépirod., versekkel lépett föl: (*Színek* (1898); *Jézus* (1899); *Versék* 1901 és 1904); *Új versek* (1908); *Őszi szántás*

(1917), majd írt színműveket: *Harang* (Király Színház, 1907, mely *Das Dorf ohne Glocke* címmel Eduard Kúnecke zenéjével Németországban is színpadra került); *Alku*, *A biró*, *Két öreg* (három egyfelvonásos a Nemzeti Színházban, 1906); *A harmadik* (u. o. 1909); *Lányom* (Blaha Lujzával sikert aratott a Nemzeti Színházban, 1913); *Savitri* (u. o. 1913); *Innocent* (1912. a Vígyszínházban; 1913—14. Amerikában is adták nagy tettséssel); közben 1901 óta írt több operettszöveget, köztük legkedveltebbek voltak: *Kadétkisasszony*; *Fecskék*; *Bolygó görög*, s fordított operetteket, bohózatokat angolból, továbbá Poe Edgar és Kipling számos költeményét. 1914-ben a világháború kitörése után írta *Ferenc József azt üzente* . . . c. alkalmi darabját és 1915. jelent meg *Vengerkák* c. regénye (1922-ig 8 kiad. ért s lefordították németre és angolra is). Azután gyors egymásutánban jelentek meg: *Találkozásom Poe A. Edgarral* (közlemények, tanulmányok 1916), *Regényalakok* (1916), *Princz, történet egy baba-gyárból* (1919, olasz fordításban is), *Kelemenék* (kisregény a pesti közműből 1920), *Pintér Mari Amerikába megy* (New-York 1921), *New-York* (regény 1921). Az amerikai Walt *Whitman* költeményeit elsőnek ismertette meg a magyar közönséggel. *Vengerkák* című regénye dramatizálva (Góth Sándor társszerzőségével) a Vígyszínházban s amerikai és német színpadokon is színpadra került.

2. *P. János*, szobrász, szül. Gyomán 1881. A budapesti Iparművészeti Iskolában tanult mintáznai Mátraínál s már harmadéves korában készítette első szoborművét: Nyizsnyai Gusztáv zeneszerző bronz képmását (Hódmezővásárhely). Kétévi párisi tartózkodása után Hódmezővásárhelyen telepedett le s attól fogva főképp a környékbeli nép tipikus alakjait mintáztatta. Első Budapesten kiállított művére (*Búcsúzkodás*, 1906) megkapta a Harkányi-díjat. Ezt s későbbi: *Szégyen és Vízholdó lány* c. szoborművét az állam vásárolta meg. 1911-ben gyűjteményes kiállítást rendezett Budapesten Rudnay Gyula festővel. 1914-ben *Elűzött* c. szoborművére a Ráth György-díjat kapta a Műcsarnokban, 1920. pedig *Primavera* című szoborművére állami kis aranyérmét kapott.

3. *P. József*, író, szül. 1873 dec. 29. Fülöp-szálláson. Vaskereskedő-inas volt, a gimnáziumi érettségét sok hányattatás után magánúton tette le. A Keleti Akadémiát végezte s utazásai közben többször járt Keleten is. Megnyerte a főváros Ferenc József-díját. Munkái: *A Boldogság meséből* (Bpest 1900); *Romantika* (u. o. 1901); *A szamarak szigete* (u. o. 1906); *A muszka vendég* (u. o. 1915); *Rangosan* (u. o. 1917); *A nászhajó* (u. o. 1917); *Ameddig a kémény füstöl* (u. o. 1918); *Legyen férfi a párom* (u. o. 1918); *Az ügyetlen* (u. o. 1918); *Csomorkányék Pesten* (u. o. 1918); *A múzsa csókja* (u. o. 1919); *Az újraelők* (u. o. 1922). A Király Színház *Tilos a csók* c. daljátékát (*Vincze Zsigmond* zenéjével, 1908), az Uránia Színház *Téli verőfény* c. darabját (1911) adta elő. Sok ifjúsági művet is írt.

4. *P. Mihály*, hírlapíró, szül. Margittán (Bihar vm.) 1876 nov. 9. Iskoláit Debreczenben és Ko-



lozsvárt végezte, 1898. hírlapíró lett Budapesten, előbb a Magyar Hirlapnál, majd a Pesti Naplónál. 1910-ben az akkor megindult Világ szerkesztőségébe lépett. Szociológiai, városgazdasági és várostörténeti kérdésekkel foglalkozik. E körből írt tanulmányokat a szakfolyóiratokba és önálló könyveket: *Az eladósodott Budapest* (1907); ezt a nagy adatkészlet alapján dolgozott művet a főváros a Ferenc József jubileumi díjjal tüntette ki; *Cifra nyomorúság* (1908); *A mi városunk* (Relle Pállal együtt, 1913); *Budapest közlekedése* (1914).

**Pásztorbot** (*pastorale*), rendszeren ezüstből készült, felül görbe, hosszában egyenes, alul pedig hegyes pálcá, a püspök főpásztori hivatalának jelképe. L. még *Pápa*.

**Pásztordal**, l. *Pastourelle*.

**Pásztorgyűrű** (*annulus pastoralis episcopalis*), a püspöknek egyházmegyéjével való szoros összeköttetését, szellemi eljegyzését jelképezi. L. még *Gyűrű* és *Halászyűrű*.

**Pásztorháza**, kisk. Vas vm. németújvári j.-ban, (1910) 1232 horvát lak. (Tr. A.)

**Pásztorhegy** (*Val'askovec*), kisk. Zemplén vm. szinnai j.-ban, (1910) 249 lak. (Tr. Cs.-Szl.)

**Pásztori**, kisk. Sopron vm. esornai j.-ban, (1920) 461 magyar lak.

**Pásztori költészet**, l. *Bukolikus* és *Pásztorköltészet*.

**Pásztorjáték**, idilli tárgyú színmű, személyei főleg pásztorok. A renaissance idején jött szokásba drámai eklogákat költeni népnyelven. Az anyagot a drámai eklogák szolgáltatták, részben a párbeszédes szerkezetet is, az új elem volt a teljes színrealkalmazás. Rokon a P.-kal a mitológiai és az allegóriai játék. Mitológiai játékot először Poliziano, a híres humanista költött 18 éves korában (Orfeo, 400 sornyi, 1472-ből). Tartalmi és alaki szempontból művészi színvonalra Tasso emelte a P.-ot (Aminta 1573). A P. világra szóló mintájául Guarino-nak *Pastor fido*-ja (1590) szerepelt. Később Metastasio művelte nagy kedvvel a P.-ot. Spanyolországban a XV. sz. végén Juan del Encina kezdte a P.-ot, nemsokára Lope de Rueda folytatta, de a nemzeti dráma gyors fejlődése hamar leszoritotta ezt a műfajt. Franciaországban a XVII. sz. első felében divatozott a P. Nálunk Zrinyinek vannak a P.-ra emlékeztető idilljei; Csokonai fordította az olasz P.-okat, Révai Miklós pedig Faludi idilljeihez hosszú értekezést csatolt róla Batteux után. V. ö. *Carvara*, Storia dei Generi letterarii italiani; *Marsan*, La pastorale drammat. en France (Paris 1905).

**Pásztorkirályok**, l. *Hikszosz*.

**Pásztorköltészet**. A görög irodalom az alexandriai korban kezdett a művelt társadalom számára a népeletből, főleg a pásztoréletből rajzokat (eidyllion: képecske, *idill*, l. o.) írni. Ezt tette a római irodalom is az aranykorban (Vergilius). A renaissance idején annál inkább főlevezítették ezt a szokást, mert a lovagi költészet is szerepeltette a pásztorokat. A renaissance irodalma nemcsak idillekben, hanem drámai, epikai és regény formában is bemutatta a pásztoréletet, de nem magáért a tárgyért, hanem valami aktuális társadalmi vagy politikai célzat kedvéért; a

pásztorok álarca alatt sokszor az egykorú nagyvilág személyiségeit lehetett felismerni. Ez a célzatos P. gyakran mesterkélttségbe csapott és édeskissé fajult. Aranykorát a XVI. és XVII. sz.-ban élte, a következőben Rousseau hatása alatt megújódott, a gáláns célzattól megszabadult s inkább magáért rajzolta a pásztori életet. A XIX. sz. ban már csak alkalmilag fordultak egyéb tárgykörök mellett a költők a pásztorvilág felé, de külön feladat a P. többé nem volt. Nálunk a XVIII. sz. második felében művelték, Faludi Ferenc és deákos költőink.

**Pásztorkürt**, l. *Kürt*.

**Pásztorlak**, kisk. Bereg vm. szolyvai j.-ban, (1910) 386 rutén lak. (Tr. Cs.-Szl.)

**Pásztorlevél** (*Litterae pastorales*), a kat. püspököknek megyéjük papságához egyházi v. világi ügyekben intézett körlevele. — Pásztorleveleknek hívják az új testamentomban Pál apostolnak térítő társaihoz, Timotheushoz és Titushoz intézett leveleit is, melyekben ezeknek az iránt ad utasításokat, hogy gyülekezeteik körében, hivatalos és magánéletüket illetőleg miként forgolódjanak v. modern nyelven szólva, hogy lelkipásztori tisztüket miképen teljesítsék.

**Pásztormadár** (*Pastor roseus* L., állat), a Seregélyfélék családjába tartozó madárfaj. Alig kisebb a seregélynél. Feje, nyaka, szárnya és farka fénylő fekete, háta és hasa szép rózsaszínű. Fiatal korban fakóbarna, alul barnásfehér. Dél-Európában, Délnyugat-Ázsiában, télen Indiában honos. A vándorsáskák után vándorol. Rovarokkal, elsősorban sáskákkal táplálkozik, de nem veti meg a gyümölcsöt és bogyókat sem. Néha egymás után több éven át hazánkat is meglátogatja. 1907 nyarán a hortobágyi nagy sáskajárás idején a Hortobágyon kb. 3000 pár fészelt; a következő évben szintén nálunk fészelt, bár jóval kisebb számban.

**Pásztorregény**, l. *Regény*.

**Pásztorsíp**, l. *Oboa*.

**Pásztortáska** (műv.), l. *Capsella*.

**Pásztorzávod** (*Pastina-Závod*), kisk. Trenčsén vm. vágbesztercei j.-ban, (1910) 165 szlovák lak. (Tr. Cs.-Szl.)

**Pasztörözés**, l. *Pasteurözés*.

**Paszuly** (műv.), l. *Bab*.

**Pat**, kisk. Somogy vm. csurgói j.-ban, (1920) 594 magyar lak.

**Pát**, a német *Spath*-ból származó elnevezés, amelyet az igen jól hasadó ásványokra alkalmaznak, pl. mézspát, vaspát, pátvaskő, barnapát, földpát.

**Pata**, a patás állatok lábavége, a páros ujjú patás állatokét (pl. marha, juh, sertés) *csülök*-nek is nevezik. A patát kívül a bőr folytatásaként *szarutok* és ez alatt *irharéteg* alkotja, mely utóbbi a bőr irharétegtől főleg abban különbözik, hogy nagyobb számú és hosszabb szemölcszerű nyulványokat és lemezeket bocsát, melyek a szarutok megfelelő mélyedéseibe illeszkednek és a szarutokot rögzítik; a P. irharétege aránylag sok vért is foglal magában, innen a húshoz hasonló vörös színű külseje, mely miatt népiesen *húsos résznek* (húsos hártya), «eleven»-nek is nevezik. A szarutok az ember körmének, a

ragadozók karmának felel meg, ezektől leginkább abban különbözik, hogy a harmadik ujpercet teljesen befoglalja. Három rétegből áll: a külső a *fedőréteg*, tömött sejtjeinek felülete fénylő («máztaréteg»), ezen belül a szarusejtek oszlopokban sorakoznak: *oszlopos réteg*, végül az irhával való összeköttetést a *lemezes réteg* adja. A patának ill. szarutokjának az a része, mely a talajon való állás közben látható, a *szarufal*, ez a *hordozó szélben* található a homorú *szarutalppal*, érintkezéstük helye, a *fehér vonal*, azt a határt jelzi, melyen belül a vasaláskor a patkószegot nem szabad beverni (l. *Megnyílás*), a talp közepe táján a nyílalakú *nyír* szárai emelkednek ki, ezek a P. megterhelésekor rúgókként hatnak, tehát a P. mechanizmusában van szerepük. A szarufal felső szélén van a *párta*, mely a bórrel köti össze a patát és kifelé domborodik, vaskosabb. A szarufalnak elülső, a P. (köröm) hegyének megfelelő részét *hegyfalnak*, a mellette levőt *oldalfalnak*, az ezután következőt *sarokfalnak* nevezik, ez hátrafelé átmegy a *sarokvámkosokba*, a P. talpával pedig a *saroktámasztók* kötik össze. A bőrnek megfelelő szaru- és irharészekben belül a P. vázát alkotó *P.-csont* (csülökesont) található, mely a második ujperce csontjával, a *pártacsonttal* egy inesont, a *nyircsont* közreműködésével a *P.-izületet* alkotja, az izületet *szalagok* tartják össze és hajlító és feszítő *inak* ill. izmok mozgatják, végül a P. hajlító inán az ujjpárnának megfelelő *sejtes nyír* foglal helyet. Az elülső lábak patái rendszerint laposabbak, a hátulsók meredekebbek. A P. alakja egyébként a hibás lábállás, rossz vasalás következtében változik: *terült*, *meredek*, *ferde*, *gömbült*, *szűkült* lehet, a szarutokban *gyűrűzöttség*, *repedések*, *csorbák* jöhetnek létre, a talpon a szaru elválhat (*üresfal*) v. pedig tartós nyomás következtében vérzések (*vérfolt*, *Steingalle*) keletkeznek, mindezek megfelelő vasalással javíthatók, bár egyesek néha munkazavart, sántaságot is okoznak. Elhanyagolásuk P.-gyuladást okoz. A P. *ápolása* a túlnőtt szaru lefaragásában, megfelelő vasalásban, tisztántartásban, mosogatásban áll; P.-kenőcsök alkalmazása ép patán felesleges.

**Pata**, kisk. Somogy vmegye szigetvári j.-ban, (1920) 366 magyar lak. — L. még: *Gyöngyöspata*, *Kolozspata*.

**Pata**, sziget, l. *Patta*.

**Pataápolás** főleg arra irányul, hogy a pata megőrizze rendes alakját és rugalmasságát. Ezért már a csikókorban figyelemmel kell kísérni a pata alakulását. Jó hatással van erre a mozgás, tisztántartás és szükség esetén a túlnőtt részek lefaragása. Az ép, egészséges patát felesleges még külön puhítani. A kemény, száraz, töredező szaru puhítására legjobb a víz, elvetendő a trágyával való puhítás («becsapás»), mert rothasztja a szarut. A patakenőcsökről l. *Pataszír* címen. A pataápoláshoz tartozik a patkolás is (l. o.).

**Patabetegségek** neve alatt a patás állatok lábvégeinek összes betegségeit szokták összefoglalni, ide sorozzák tehát a patában levő csontok, izületek, inak, irharéteg és hám, illetve szaruréteg bántalmait.

**Pataca**, braziliai ezüstpénz =  $\frac{1}{3}$  patacao 1.74 korona értékben. Egyiptomban és Abessziániában a Mária Terézia tallérnak neve.

**Patacao**, braziliai ezüstérem = 3 pataca = 5.22 korona.

**Patachich Ádám** báró, kalocsai érsek, szül. Károlyvárosban 1717 febr. 18., megh. Kalocsán 1784 júl. 19. 1739-ben Verhovecen lelkész lett, később zágrábi kanonok. 1751-ben a pozsonyi országyűlés alkalmából Mária Terézia a magyar kancelláriához tanácsossá és c. püspökké nevezte ki. 1760-ban nagyváradi püspök lett, az elődje által megkezdett székesegyház felépíttette, fényes püspöki palotát emelt, könyvtárt rendezett be, több plébániát és iskolát alapított, 11 óhitű falunak lakosságát a kat. egyházba vezette vissza. 1776-ban kalocsai érsek.

**Patacs**, kisk. Baranya vm. pécsi j.-ban, (1920) 802 magyar lak.

**Patacskő** (*Ptáčkovce*), kisk. Sáros vm. lemeszi j.-ban, (1910) 213 szlovák és cigány lak. (Tr. Cs.-Sz.)

**Patafalva**, kisk. Vas vm. szentgotthárdi j.-ban, (1910) 674 német lak. (Tr. A.)

**Patagium** (lat.), l. *Repülőhártya*.

**Patagonia**, az amerikai szárazulat legdélibb földterülete, a 39° 10' és 53° 53' 43" d.-sz. alatt a Rio Negro, Rio Limay, Atlanti-óceán, a Magalhaes-út és az Andok között (*terképét* l. *Amerika* cikknél). P. nagyrészt felföld, területe 793,980 km<sup>2</sup>, amely Argentína (Rio Negro, Chubut és S. Cruz tartományok) és Chile (121,387 km<sup>2</sup>) között oszlik meg. *Felülete* többnyire hegyes, belsejében lépcsőzetesen emelkedik 1500 m. fensikig, amelyet számos völgy szel át. Partja csipkézett, főbb öblei: Bahia Blanca, San Matias, Nuevo, San Jorge, San Julien, Santa Cruz. Legmagasabb hegye az Andokban a Tronado (2980 m.) és a Chalten (2170 m.) vulkánok. Folyóvizei sellőkben gazdagok: a Limay és Neuquen egyesüléséből keletkező Rio Negro, a Chubut, a Deseado és Santa Cruz, amelyek egyúttal a Colhue, Musters, Buenos Aires, San Martin és Argentino tavak lefolyásai. Földtanilag K.-i főrésze terciერი, a többi krétakeri rétegekből épült fel, eruptívus kőzetekkel áttörve. Ny.-on kristályos palákból és gránitból épült föl. Van barnaszene, aranya, reze, vaskövei. *Eghajlata*. K.-i partjait az egyenlítői meleg áramok egyik ága, Ny.-i partjait hideg tengeráram érinti. Ny.-i része csapadékban gazdagabb. Puerto Mont évi középhőmérséklete 11°, szélsőségei 26—11°; Punta Arenasé 6.2°, szélsőségei 24.6 és —2°. A csapadék évi összege 2450, ill. 570 mm.; Ny.-on erős havazások fordulnak elő. Az Andok Ny.-i oldalain a jégárak egyike a tengerpartig ér le. *Növényzete*. Az É.-i pampák füves térsége D. felé szegényes szteppévé satnyul. A Kordillerák hatalmas tülevelű erdei a P.-i fensikra is áttérjednek. *Állatvilága* a neotropikus övbe tartozik, jellegzetes állatai a guanako, a páncélosok, szarvasok. Madárvilágának érdekes képviselője a nandu (amerikai struce). *Lakói* az araukánokhoz tartozó tehuelesek vagy csulcesek (chuelche), akik magukat  $\dagger$ honeká-nak nevezik, számuk már csak kb. 3000. P. legdélibb részén élnek. (Egy patagoniai nő képe látható az *Amerika* cikkhez csatolt *színes képmellékleten*).

**Története.** 1519-ben Magalhaes fedezte föl, 1581. keletkezett első telepe: Port Famine lakói éhínség áldozataivá lettek. Ismételten történtek eredménytelen telepítési kísérletek (Chile 1743—1851), míg végül az 1865. keletkezett Chubut, valamint a Santa Cruz-telepek fejlődésnek indultak. Az Andok lábainál sikeresebb telepítések történtek. P. Chile és Argentina között sokáig határvillongások oka volt. Az 1881. júl. 23. szerződésben a Kordillerák gerince lett az országhatár.

**Irodalom.** *Musters, Unter den Patagoniern*, németül Jena 1873; *Lady Flor Dixie, Across P.*, új kiad. New-York 1901; *Lucy Fossarieu, Etnographie de l'Amérique antarctique*, Paris 1884; *Burmeister, Relacion de un viaje á la Gobernacion del Chubut, Buenos Aires 1888*; *Carbajal, La P.*, Torino 1900, 4 köt.; *H. de la Vaux, Voyage en P.*, Paris 1901.

**Patagóniai nyúl, a. m. mara** (l. o.).

**Patagyuladás,** a szarutok alatt levő fali és talpi irha gyuladása, amely savós vagy genyes lehet és az irha felületes vagy mélyebb rétegében folyhat le, sőt az irháról átterjedhet a szarutokba zárt csontokra is. Okai a patát érő zúzódások (a szarutalp túlságos lefaragása, rossz vasalás, egyenetlen, köves talaj), továbbá sebzések (pártatiprás, megszegelés, szegbe hágás). Felületes gyuladás esetén nyugalom, jeges borogatás hat jótékonyan; ha a fájdalom megszűnt, helyes vasalásról kell gondoskodni. Genyes gyuladás esetén a szarutokon az izzadmány kiürítésére nyílást kell készíteni, a beteg lágy részeket eltávolítani, s a patára antiszeptikus nyomókötést alkalmazni, mely időről-időre felcsereendő. Ha több pata beteg, bőven kell almozni, esetleg az állatot függő ágyba helyezni.

**Patahengergyuladás,** a nyíresont porcalatti csonttrétegeből kiinduló folyamat, melynek következtében a nyálkatüsző és a mély hajlító in is meg szokott betegedni. A bántalom majdnem mindig az elülső lábakon támad, kemény, egyenetlen talajon teljesített hosszas, megerőltető munka következtében. A pata vagy a patkó sarki részének sülyesztésével a sántaság fokozódik, míg a sarok emelésével a sántaság enyhül. Hosszú pihenésre, hideg borogatásra a bántalom javul, sőt megfelelő vasalással könnyű munkára alkalmassá válnak az állatok. A sántaság a *nervus volaris* kimetszésével megszüntethető, bár a gyuladás a nyíresontban tovább súlyosbodik.

**Patai József,** tanár, író, szül. Gyöngyöspatán 1882. jan. 5. Héber teológiai tanulmányokat és a budapesti egyetemen filozófiát végezvén, 1907. fil. doktori, 1908. középiskolai tanári oklevelet nyert, 1921-ig a budapesti IV. ker. közs. főreáliskola tanára, azóta írói hivatásának él. 1908-ban állami ösztöndíjjal tanulmányúton volt Oxfordban, ahol középkori héber költők kézíratait tanulmányozta. *Héber költők* című két kötetes nagy antológiája (1910—1912) felöleli az egész héber költészetet a középkortól a mai napig. Templomi énekeit (a budapesti hitközség kiadása 1910, 7. kiadás 1921.) a modern magyar zsidó templomok istentiszteletein éneklék. Egyéb önálló művei: *Saasué alumim*, versek héber nyelven (1902); *Babylon vízein*, eredeti magyar versek (1906, 2. kiad. 1908, 3. kiad. 1921), *Héber költők*, kis antológia (1906), *Bajza és Lessing* (1907); megindí-

totta és szerkesztette a Magyar Zsidó Könyvtárt (1906—1908), Magyar Zsidó Almanachot (1911); *Kabala*, misztikus novellák (1917, 3. kiad. 1919, német fordításban Berlin 1919); *Sulamit, látod alángot?* versek (1919); *Zsidó Írások első könyve* (1918); *Zsidó Írások második könyve* (1919); *Héber Költők* új antológiája öt kötetben (1922), az első kötetben «Magyarországi héber költők». Válogatott költeményeinek angol fordítása: *I. P.'s selected poems* (Berlin 1921). 1912-ben megindította és azóta szerkeszti a *Mult és Jövő* zsidó irodalmi és művészeti folyóiratot; 1919 óta szerkeszti a *Mult és Jövő* c. politikai hetilapot is. 1922-ben szerkesztette a *Mult és Jövő* irodalmi és művészi Almanachját.

**Patai főesperesség, l. Gyöngyöspata.**

**Pataizületi gyuladás** keletkezésére rándulás vagy a csontvégeknek egymáshoz való gyakori ütődése ad okot; ezért is a szabálytalan lábál-lású és magas mozgású lovakban gyakori, és a gyuladás következtében pataizületi vápa is fejlődhetik. Az izületbe terjedő sebek következtében vagy genyes patagyuladás folyamán az izületben genyes gyuladás fejlődhet. A lovak sántítanak; idült esetekben a párta fokfalan csontdudor is (pataizületi vápa) észlelhető. Röntgen-átvilágítással a patacsonton csontkinövések láthatók. Az izület gyuladása a lábvég genyes beszűrődésével és az izületből eredő genyes synovia-folyással jár. Hevenyes savós izületi gyuladás esetén hideg, majd felmelegedő borogatás, míg idültebb esetekben csipős bedörzsölés ajánlható. A pataizületi vápa el nem tűntethető, a sántaság azonban, ha az izület még nem nőtt össze, idegkimetszéssel megszüntethető. A genyes P. az izületet borító szaru és irha megfelelő részének eltávolítása után antiszeptikus orvoslásra némelykor gyógyul.

**Pataj, község, l. Duna-Pataj.**

**Patak,** kisebb vízfolyás, rendszeren nagy esés, gyorsan változó vízmennyiség, sok hordalék jellemzi. Szláv eredetű szó, régi magyar neve: séd, bágy és jó. Ezek még P.-neveinkben szerepelnek. A P.-szabályozás főcélja a hordalék keletkezésének megakadályozása és fentartása.

**Patak, 1.** kisközség Nógrád vármegye ballassagyarmati j.-ban, (1920) 1483 magyar lak. — 2. *P. (Potok)*, kisk. Liptó vm. németlipcei j.-ban, (1910) 125 szlovák lak. (Tr. Cs.-Szl.)

**Patakalja (Podrečany),** kisk. Nógrád vm. gácsi j.-ban, (1910) 344 szlovák és magyar lak. (Tr. Cs.-Szl.)

**Patakfalva,** kisk. Udvarhely vm. udvarhelyi j.-ban, (1910) 364 magyar lak. (Tr. R.)

**Pataki (Potoka),** kisk. Sáros vm. felsővízközi j.-ban, (1910) 116 rutén lak. (Tr. Cs.-Szl.)

**Pataki Gáspár,** 1569. kassai ötvösmester. Terében Homonnai Drugeth Ferencnek dolgozott.

**Pataki Névtelen,** XVI. sz.-beli, közelebről nem ismert versszerző, aki 1577. Sáros-Patakon Eurialus és Lukrécia (l. o.) széphistóriáját magyar versekben dolgozta fel. Szilády Áron következtetései szerint a P.: Balassa Bálint, azért ő a széphistóriát fel is vette Balassa-kiadásába. Ez a vélemény azonban, bár újabban is felelevenítették, végleg megdőlt. (L. *Négyesy* L. A P. N. és Dobó Jakab. Irodalomtörténet 1916. évf.)

**Pataki snef** (*Tringoides hypoleucus* L.), l. *Sárfutó*.

**Patakófalú**, kisk. Ung vm. nagybereznai j.-ban, (1910) 578 rutén lak. (Tr. Cs.-Szl.)

**Patakos**, kisk. Bereg vm. latorezai j.-ban, (1910) 1276 rutén és német lak. (Tr. Cs.-Szl.)

**Patakörműek** (állat), l. *Patások*.

**Patakörmű rágcsálók**, l. *Caviidae*.

**Patakújfalú** (*Novaja Stuzica*), kisk. Ung vm. nagybereznai j.-ban, (1910) 456 rutén lak. (Tr. Cs.-Szl.)

**Pataký**, l. *Arnold*, egyházi író, egyetemi tanár, szül. 1882 jún. 16. Temesvárott. Pappá szentelték 1905., 1907. a szentírásstudomány és bölcsélet tanára a nagyváradi püspöki liceumban, 1915. budapesti egyetemi tanár. A Szent István Akadémia rendes tagja. A Hittudományi Folyóiratban és a Religióban megjelent számos nagyobb értekezésén kívül önálló művei: *Az újszöv. kánon története az I. nic. zsinat koráig* (1906); *A Herodes-dinasztia története* (1908); *Az Antikrisztus a keresztény hagyományban* (1909); *A bibliai Jeruzsálem az ásatások megvilágításában*. I. rész. A bibliai Jeruzsálem története (Bpest 1918).

2. **P. László**, festő, szül. Zalatnán (Alsó-Fejér vm.) 1857., megh. Alvinczen 1912 márc. 5. Budapesten, a mintarajziskolában kezdte tanulmányait, honnan 1880. Münchenbe, 1882. Párisba ment, ott sokat dolgozott Munkácsy műtermében és 1888. a Munkácsy-ösztöndíjat *Hirmondó c.* képével megnyerte. (A király magánképtárában.) *Krumpliszüret c.* képét a Nemzeti Múzeum vette meg. Festményei, amelyek a magyar népeletről vették tárgyakat, évtizedeken át rendkívüli népszerűségnek örvendtek. Számos illusztrációt is készített gouache-módban, főképp az Új Idők hetilap számára. V. ö. Művészet, 1912.

**Patália**, l. *Batalia*.

**Pataliputra**, l. *Patna*.

**Patalom**, kisk. Somogy vm. igali j.-ban, (1920) 313 magyar lak.

**Patamban**, l. *Michoacan*.

**Patan**, városok, l. *Pattan*.

**Patani** (*Padani*), Sziámnak hűbéres kis maláj ország Malakka K-i partján, 13,000 km<sup>2</sup>, (1915) 294,806, P. fővárossal (10,000 lak.), a tenger partján.

**Pataporc-sipoly**, a duzzadt pártaszélen látható olyan nyílás, melyből csatorna halad a genyes gyulladás következtében megbetegedett pataporcba és a csatornából elhalt porcrészeket tartalmazó geny ürül. A bántalom oka a pataporc sebzése v. a pata lágy szöveteinek genyes gyuladása, ami a porcot borító kötőszövetre és a porcra is áttérjed. A betegek időnként sántítanak; de elmúlik a sántaság, ha a hevenyész gyuladás a porcból kiinduló tályognak feltörése után enyhült, és újból jelentkezik, ha újabb tályog fejlődik. Némelykor a genyes gyuladás a patacsontra v. a pataizületre is áttérjed. A parta az idült gyuladáshoz társuló kötőszövet-szaporodás miatt duzzadt, kissé melegebb, alig fájdalmas, idült esetben rajta több nyílás vagy heg látható. Szokás a nyílásba olyan edző szereket fecskendezni, melyek a beteg porc ellökődését siettetik (erős szublimátoldat, Gam-

gee-oldat). Biztosabb eredményt ad a beteg porc kikaparása v. az egész porc eltávolítása.

**Patapsco**, 128 km. hosszú folyó Maryland északamerikai államban, a Chesapeake-öbölbe ömlik, Baltimore alatt 20 km.-nyire.

**Patara**, kikötőváros az ókori Líkiában, a Xanthosz torkolatától DK-re. Itt volt Apollon kisázsiai kultuszának központja, hol *Patareus* volt a jelzője, és híres jóshelyéhez sokan vándoroltak. Romjai a mai Furnasz mellett láthatók.

**Patargasztó** vagy *patatapasz*, olyan tapadó anyag, mely kémiai összetételénél fogva a szaruállományra nem kártékony, a szarutokon lévő hiányokba jól betapad, védi a szaru állományát a kiszáradástól s idegen anyagok behatásától. Be szokták tapasztani a régi szeglyukakat, a hordozószeleken levő csorbákat, a repedéseket, az üres falakat stb. P. anyagokul használatosak a következő keverékek: egyenlő mennyiséget sárga viaszból, hegedügyantából, vastag terpentintől és fekete szurokból, vasedényben, gyenge tűz felett megolvasztanak és összekevernek. Ilyen tapaszt továbbá: 2 rész guttapercha és 1 rész ammoniakmézga felolvasztva és összekeverve.

**Patard**, burgundi és brabanti ezüstpénz a XV. sz. végén és a XVI. sz. elején.

**Patarérok** vagy *patarémsok* (eszótól *pataria*, a rongyszedők negyede Milánóban), eredetileg gúnyneve Ariald és Landulf pártjának, mely 1056. alakult többféle egyházi reformok érdekében. Küzdött elsősorban a papok nősülése és a simonia ellen. Később politikát is űzvé, 1075. megsemmisítették. P.-nak nevezik az *Albigenseket* is (l. o.).

**Pataria**, l. *Patarérok*.

**Patarokkantság**, a paták idült megbetegedése, mikor a fali- és talpi irhának többszöri felületes gyuladása után a pata szabályos alakját elveszíti. Az orvoslás ritkán jár eredménnyel, mert a csont helyzetváltoztatásán segíteni nem lehet; puha talajon azonban alkalmas vasalással a lovak használhatók. Fontos az irha hevenyész gyuladását minél korábban megszüntetni, hogy a patacsont helyzetét meg ne változtassa. E célra a nyugalmon kívül a beteg patákra alkalmazott hideg borogatás, továbbá vérbocsajítás, a bőr alá pilokarpin v. arekolin fecskendezése szolgál.

**Patások** v. *Csülkösek* (*Ungulata*, állat), az Emlősök (Mammalia) egyik rendje. Az idetartozó állatokra jellemző, hogy egész szabásukban és különösen végtagjaiknak alkotásában a szárazföldi élethez, a futáshoz alkalmazkodtak. Kulcsesontjuk nincsen. Ujjjaik utolsó izét pata (l. o.) borítja. A futáshoz való alkalmazkodással karöltve ujjjaik száma fokozatosan megcsappant és a megmaradó ujjak annál jobban és erősebben fejlődtek ki. Az Orrmányosok minden lába öt-ujjú, a Páros ujjúak (*Artiodactyla*) csoportjában a harmadik és negyedik ujj egyformán erősen fejlett, a második és ötödik ujj gyengébben fejlett v. hiányzik. A Páratlanujjúaknál (*Perissodactyla*) fokozatosan csak a harmadik ujj fejlődik ki erősen, a többi elsatnyul v. elenyézik. A P. ragadozó állatoktól származnak ugyan, a most élő fajok szervezete azonban többé-kevésbé a növényi táplálékhoz alkalmazkodott. Ausztrália



és a déli sarkkör kivételével az egész földön elvannak terjedve; azonban az európaiak itt is meghonosították a P.-at. Négy alrendre szokás osztani a P.-kat. Ezek: 1. Talponjárók (*Hyra-coidea*), 2. Orrmányosok (*Proboscidea*), 3. Páratlanujjúak (*Perissodactyla*) és 4. Párosujjúak (*Artiodactyla*). Az újabb rendszerezők közül többben ezeket az alrendeket önálló rendeknek veszik. A Talponjárók (*Hyra-coidea*) csoportjába tartoznak a Szirti borzok (*Procavia*, l. *Szirti borzok*) és Fakúszó borzok (*Dendrohyrax*, l. *Fakúszóborz*); az Orrmányosokhoz (*Proboscidea*) az Elefánt-félék; a Páratlanujjúakhoz (*Perissodactyla*) a Rinocerosz- (*Rhinocerotidae*), a Tapir- (*Tapiridae*) és a Ló-félék (*Equidae*), végül a Párosujjúakhoz tartoznak a Sertés-félék (*Suidae*), Víziló-félék (*Hippopotamidae*), Teve-félék (*Camelidae*), Kancsil-félék (*Tragulidae*), Szarvas-félék (*Cervidae*), Zsiráf-félék (*Giraffidae*), Villásszarvú antilóp-félék (*Antilocapridae*) és a Tülkösszarvúak (*Bovidae*).

**Pataszögmérő**, a pata falának a talpához való hajlását határozza meg; ez a szöglet az elülső patákon kisebb, míg a hátulsó patákonja szarufal meredekebb szokott lenni.

**Patavissa**, l. *Potaissa*.

**Patavium**, ókori város Itáliában, most *Padova* (l. o.).

**Patay** (ejtsd: paté), város Loiret francia départementban, (1911) 1460 lak. 1429 jun. 18. itt az orléansi szűz Talbot angol hadseregén győzelmet aratott. 1870-ben a francia-német háborúban ismételt harcok színhelye.

**Patay András**, egyházi író, Jézus társ. atya, szül. Szécsényben (Nógrád vm.) 1697., megh. Besztercebányán 1755. Tanár volt, majd rektora a kolozsvári, később a nagyszombati kollegiumnak. Művei: *Historia Thaumaturgae virginis Claudopolitanae*; *Oliva verae pacis seu theologia catholica etc manuducens* (1731); *Virágokat szedő mennyei kertész* (1744) stb.

**Pataszír**, a pata tisztántartására, rugalmasságának, ellenállóképességének fokozására, patabetegségek gyógyítására ajánlott kenőcsféleség. Egy részük avas, romlott zsírból készül és emiatt ártalmas. Használatuk általában mellőzhető. A faggyú teljesen pótolhatja a patakenőcsöket.

**Patchouli**, l. *Pogostemon*.

**Pateza**, kisk. Somogy vm. kaposvári j.-ban, (1920) 194 magyar lak.

**Patécs**, l. *Vérzés*.

**Pâte dure** (ejtsd: pát dűr), a kemény, földpátos porcellán francia elnevezése. L. *Porcellán*.

**Patelin** (ejtsd: patleñ), egy XV. sz.-i francia bohózat címe és főszereplője. P. az együgyűség álarcába bújt család típusává lett. A darabot a XVIII. sz. elején s a XIX. sz. folyamán is többször átdolgozták és előadták. 1913-ban a budapesti Nemzeti Színház vígjáték-ciklusában is színre került. Az eredeti szöveget utoljára Lacroix adta ki (új kiad. Páris 1876). V. ö. *Schaumburg*, La farce de P. et ses imitations (u. o. 1889).

**Patella** (lat.) a. m. térdkalács, l. *Térd*.

**Patella** (csészecsiga v. pajzscsiga, állat), a Csígák osztályába, az Elülkopoltyúsok (*Prosobranchiata*) alrendjébe, a körkopoltyúsok (*Cyclo-*

*branchiata*) alrendjébe tartozó csiganem. Több mint 150 faja ismeretes, melyek az összes tengerekben honosak. Házuk lapos csészéalakú, tojásdad nyílással és előreálló csúccsal. Legismertebb a közönséges csészecsiga (*Patella vulgata* L.): háza zöldes v. sárgásszürke, belül sárga; héjának átmérője 5—5.5 cm. Az európai tengerekben gyakori, különösen a parti övben; Angliában, Hollandiában és Észak-Franciaországban eszik.

**Patellaclonus**, bizonyos idegbajok tünete, abból áll, hogy a lefelé húzott térdkalács rángó mozgásba jut.

**Patena** (lat.) a. m. kehelytányér, l. *Kehely*.

**Patenőtre**, l. *Rózsafüzérdió*.

**Pátens** (lat., a) a. m. nyílt parancs, a kormányhatalom által kibocsátott, törvényerővel bíró rendelet. Hazánkban különösen nagy jelentőségük az abszolút korszakból eredő ősiségi, úrbéri P.-ek. Alkotmányunk szerint az országot P.-ekkel kormányozni nem lehet. b) Szabadalom (l. o.). c) Üdvözlő levél, l. *Legáció*.

A P. vallásügyi tekintetben nevezetes szerepet játszott a magyarországi protestáns egyházak s közvetve az ország politikai életében. Gróf Thun Leó, osztrák miniszter a XIX. sz. ötvenes éveinek közepén, hogy a kormány befolyását és hatalmát az államtól jórészt független protestáns egyházakban is érvényesítse, 1855 májusban a reformátusok részéről 3 lelkészt és egy tanárt, az evangélikusok részéről két lelkészt, egy tanárt és Kuzmányi bécsi teológiai tanárt, mint általa kiszemelt férfiakat Bécsbe hívott értekezletre. 1856 közepén megjelent azután az egyházszervezési tervzet (Kirchen-Verfassungs-Entwurf), melyet a kormány a magyarországi összes protestáns egyházi hatóságoknak és gyülekezeteknek oly felhívással küldött meg, hogy a tervzetre vonatkozó észrevételeiket és javaslatokat Bécsbe terjesszék fel. Megengedték e célból (a szabadságharc bukása óta most először) egyházkertületi közgyűléseknek tartását. Az év őszén megtartott kerületi gyűlések egyhangulag akként nyilatkoztak, hogy ily ügyben csakis a hazai összes evangélikus, illetőleg ref. egyházak törvényes képviselője vagyis a zsinat van hivatva s jogosítva nyilatkozni, azért is kéri a Felsőtől a zsinattartási engedélyt. 1859 szept. 1. megjelent a *Császári nyíltparancs* (pátens), mely a Magyar-, Horvát-, Tótországokban, a Vajdaságban és Határőrvidéken lakó mindkét felekezeti evangélikus egyház belső alkotmányát, iskola- és tanítás-ügyeit s államjogi állását illeti. Szept. 2. pedig megjelent a vallás- és közoktatásügyi miniszternek a mindkét hitvallású evangélikusok egyházi ügyének képviselője és igazgatása tárgyában követendő eljárásokat, intézkedéseket szabályozó rendelete. A P. szerint az egyházak szabadon választhatják lelkészeiket s a hívek számarányában megállapított számú presbitereiket; ezek együtt kormányozhatták az egyházat, meghagyatott a világi elem befolyása az egyházi ügyek vezetésében az egyházban, egyházmegyén, kerületen, zsinaton. Kimondott, hogy a protestánsok minden hatodik évben tarthatnak zsinatot s ott a szervezetet, a hiányos törvényeket módosíthatják, emellett egyházkor-

mányzati célokra, szegény gyülekezetek segélyezésére az államkincstártól bizonyos évi segélyt kapnak. Alig látott napvilágot a nyiltparancs és miniszteri rendelet, a hazai mindkét evangélikus egyház — néhány német és szláv ajkú evangélikus gyülekezetnek kivételével — határozott állást foglalt azokkal szemben. Nemzeti szempontból még katolikusok, köztük még kanonokok és főpapok is vállvetve harcoltak a P. visszavonásáért. De a bécsi kormány nem engedett, 6 evangélikus egyházkerület részére helyettes szuperintendenseket (adminisztrátorokat) nevezett ki, ezek közreműködése mellett a német és szláv ajkú evangélikusok körében itt-amott a P. alapján gyülekezeteket, egyházmegyéket alakított; többeket börtönre ítéltetett s az egyházkerületi gyűléseken szerepelt egyházi és világi férfiakat is törvény elé idéztette. Midőn pedig az egyházi felsőbb hatóságok megtagadták a P.-nek s az ez ügyben később kiadott miniszteri rendeleteknek az egyes gyülekezetekhez való elküldését, a kormány a világi hatóságokat vette igénybe és szigorú büntetés terhe alatt megparancsolta a küldött rendeleteknek a templomi szószekekből felolvasását. A fokozódó ellenállásra, a zavarodó politikai helyzetre való tekintetből célszerűnek találta a császár 1860 máj. 15. egy újabb rendelet kibocsátását, melyben megengedte, hogy a P. szerint még nem rendezett egyházközségek, esperességek, kerületek, a régi gyakorlat szerint gyűléseket tarthassanak, szuperintendenseket, gondnokokat választhassanak; azok az egyházi testületek pedig, melyek a nyiltparancs szerint szervezkedtek, fennállásukban ne háborgattassanak. Ezzel a patentális küzdelem véget ért. Egy ideig a P. szerint szervezkedett pozsonyi és újverbázi evangélikus egyházkerületek az önkormányzat alapjára visszatért kerületektől különváltak maradtak ugyan, de csakhamar ezek is visszatértek a többi kerületek kebelébe.

**Pátensadó** (*Contribution des Patentes*), Franciaországban az iparadónak a neve. Ezen adó alá tartoznak az iparosok, vállalkozók, írók, művészek, ügyvédek, orvosok stb. Az adókötelesek felsorolása nagyjában megfelel a magyar III. oszt. kereseti adó alanyainak.

**Pátensek biztosítása**, l. *Szabadalmak biztosítása*.

**Pátens-fa**, így neveznek különböző módon, rendszeren hulladékokból gyártott faanyagot, melyet épp úgy megmunkálhatnak, mint a közönséges fát. A P. a gyártásnál szenvedett nagy nyomás folytán csak keveset aszík és dagad, tehát nem is vetemedik. Ipari jelentősége csekély.

**Pátens-sebességmérő**, l. *Mérőórsó*.

**Patentcinnóber**, nedves úton készített cinnóber.

**Patentfekete**, l. *Azofekete*.

**Patentindigó** a. m. újkék.

**Patent-jog**, l. *Szabadalmi jog*.

**Patentkék**, trifenilmetán festék, mely a gyapjút zöldeskék színre festi.

**Patentsárga** a. m. antimon-sárga.

**Patentzöld** a. m. schweinfurti zöld.

**Pater** (lat.) a. m. atya. Használatos neve a szerzetespapoknak, ellentétben a laikus tagokkal,

a *frater*-okkal. P. különben a pápa is (beatissime, sanctissime P.), a püspökök (reverendissime P.) és az áldozópapok (reverende P.).

**Pater** (ejtsd: péter), *Walter Horatio*, angol író, szül. Londonban 1839 aug. 4., megh. Oxfordban 1894 júl. 30. Az oxfordi Brasenose College tagja volt. Beutazta Olasz-, Francia- és Németországot; finom érzésű művészlélek volt, kit csak újabban kezdenek méltányolni. Főbb művei: *Studies in the History of the Renaissance* (1873); *Marius the Epicurean* (1885); *Imaginary Portraits* (1887); *Appreciations* (1889); *Plato and Platonism* (1893). Hátrahagyott művei közül megjelentek: *Greek Studies* és *Miscellaneous studies and essays* (1895). Magyarul megjelent: *A Renaissance* (ford. *Sebestyén* Károly, Budapest 1913); *Görög tanulmányok* (ford. *Közzei* László, u. o. 1914). V. ö. *Reichard* Piroska, *Walter P.* (Budapesti Szemle, 150 köt.); *Greenslet*, *Walter P.* (London 1904); *Benson*, *Walter P.* (u. o. 1906).

**Páter**, 1. *Béla*, gazdasági író, szül. Eperjesen 1860 szept. 9. Egyetemi tanulmányait Budapesten végezte s középiskolai tanári oklevelet szerzett. Egyideig a József-műegyetemen volt tanársegéd, majd a kassai és a kolozsmonostori gazdasági tanintézetnél működött, ahol 1894. rendes tanár, 1910. pedig akadémiai igazgató lett. 1907-ben a kolozsvári egyetemen magántanárrá képesítették. Hazai és külföldi szaklapokban számos cikket jelent meg s a *Mezőgazda* c. hetilapnak egyideig szerkesztője volt. Főbb művei: *A gazdasági növénytan vezérfonala* (Kassa 1892); *Népszerű gazdasági növénytan* (Kolozsvár 1896); *Gazdasági növénytan* (két kötet, Kassa 1902, 1909); *Növénybonc-, alak- és élettan* (u. o. 1907); *A vadontermő gyógynövények* (Budapest 1906, 3. kiad. 1912); *A gyógynövények termesztése* (Kolozsvár 1906, 2. kiad. 1910); *Gazdasági állattan* (u. o. 1896, 2. kiad. 1905); *Rövid útmutatás a vadontermő gyógynövények gyűjtésére* (u. o. 1908, 2. kiad. 1911); *Die Heilpflanzenversuchsanstalt der landw. Akademie Kolozsvár* (1914). Munkatársa e *Lexikon*nak is.

2. *P. Pál*, csillagász, szül. Menyhártfalván 1656., megh. Danzigban 1724 dec. 7. Miután válása miatt száműzték Magyarországból, a wolfenbütteli herceg könyvtárnoka, később a thorni, majd danzigi gimnáziumban a mennyiségtan tanára volt. Művei: *Disputatio de cruce in luna visa die 30. Dec. 1680.* (Jena 1680); *Duo phaenomena rarissima alterum crux in luna, alterum meteorum ignitum* (u. o. 1681); *De coelo empyraeo* (Frankfurt 1687); *Labor solis sive de eclipsi Christo patiente Hierosolymis visa* (1700); *Ephemerides s. calendaria ab 1690. usque ad 1725*; *Disp. decadem miscellaneorum mathematicorum sistens* (Danzig 1707—40).

**Patera** (lat.), másképp *phiala*, lapos csésze az ókori rómaiaknál, mely áldozati célokra szolgált.

**Paterculus**, római történetíró, l. *Velleius*.

**Pater est, quem nuptiae demonstrant** (lat.), római jogi tétel; azt jelenti, hogy azt kell a gyermek atyjának vélelmezni, aki a gyermek nemzése idejében az anyával házassági kötelékben volt. L. *Gyermek*.

**Paterfamilias** (lat.) szószerint a. m. családapá. A római jogi terminológiában azonban

P. a. m. önjogi személy. A családi helyzet (status familiaris) szempontjából ugyanis minden római polgár vagy másnak atyái hatalma (patria potestas) alatt állott, vagy önjogi személy volt. Ez utóbbi a. m. P., még akkor is, ha nincs gyermeke, mert a római jog nem a személyt, hanem a jogi helyzetet kívánja e kifejezéssel demonstrálni. A patria potestas tartalmára nézve l. *Polestas*.

**Paterissza** (gör.), a görög egyházban a püspöki pástorbot. Rendszerint pálca, melynek tetején két kigyófej között emelkedik a szent kereszt jele.

**Paterna de la Ribera**, város Cadiz spanyol tartomány Medina Sidonia nevű járásában, (1910) 2780 lak., ásványvízforrással és fürdővel.

**Paternitas** (lat.) szó szerint a. m. apaság; a közönséges jogászi szóhasználatban rendszerint házasságon kívüli apaság. L. *Atya*.

**Paterno**, város Catania szicíliai olasz tartományban, a Simeto jobbpartja közelében, az Etna DNy.-i lábánál, (1911) 28,923 lak., ásványvízforrásokkal, bor-, olaj- és lentermeléssel; a város fölött normann erősség romjaival. P. az ókori *Hybla Major* helyén áll.

**Paterno**, *Bagni di*, l. *Cittaduale*.

**Pater noster** (lat.), l. *Miatyánk*.

**Páternoszter**, a gépészetben olyan emelőkészülék, mely két egymás fölött álló szíjkerékre feszített szíjon levő serlegekkel emeli az anyagot. Ilyeneket használnak a zsákoló cséplőkön, rostáló gépeken, őrlőmalmokban, építkezéseknél stb.

**Páternoszter-borsó** (növény), az *Abrus precatorius* piros magvai, l. *Abrus*.

**Páternoszter-drót**, ezüsttel lemezelt rézdrót.

**Páternoszter-szigetek** (*Pulu Tengu*), a Kis-Szundák egyik csoportja, Szumbavatól É.-ra.

**Pater patrus** (lat.), l. *Fetiales*.

**Pater patriae** (lat.) a. m. a haza atyja; a római szenátustól Cézárnak adományozott megtisztelő melléknév; később a legtöbb római császár viselte e melléknévet.

**Pater peccavi** (lat.), a. m. atyám vétkeztem (Lukács evang. XV., 18. és 21. vers).

**Pater seraphicus** (lat.), Assisi szt. *Ferenc* mellékneve, l. *Ferenc*-szentek, 1.

**Paterson** (ejtsd: petterszn), város, P. county székhelye New-Jersey északamerikai államban, (1920) 135,866 lak., selyemszövés, gépgyáripár, vasművek, selyemkelmefestés.

**Paterson** (ejtsd: petterszn), *William*, angol kereskedő, szül. Skipmyreben (Skócia) 1665., megh. 1719 jan. 22. Kereskedő letére sokat megfordult a világban, míg végre III. Vilmos király pénzügyi tanácsosává tette. Az ő tervei szerint alapítottat 1694. az angol bank, a genovai (San Giorgio-féle) bank mintájára. V. ö. *Bannister*, W. P. (2. kiad., London 1860).

**Pater spiritualis** (lat.), l. *Lelkiatya*.

**Pâte-sur-pâte** (franc., ejtsd: pát szür pát). Porcellán v. fayence-edények, melyek színes, legtöbnyire sötétkék (Bleu Sèvres) vagy olivazöld alapon, finom, fehér, domború díszítést mutatnak. A díszítendő edényeket először színes engobe-bal bevonják és arra fehér agyagpéppel festenek, úgy hogy a domború díszítés véko-

nyabb részein áttetszik az alatta levő sötét alapszín, miáltal finom árnyékolás jön létre.

**Pâte tendre** (franc., pás tañdr), a puha, francia porcellán (vieux Sèvres) francia elnevezése. L. *Porcellán*.

**Patetico** (olasz, ejtsd: —tiko, franc. *pathétique*, ejtsd: —tik), zenei műszó, a. m. szenvedélyesen, erős ritmizálással.

**Patetikus** (gör.) a. m. szenvedélyes, érzés-, méltóságteljes, ünnepélyes.

**Patey**, *Henri Auguste Jules*, francia éremvéső. A párisi École des beaux-arts érem- és drágakövéső osztályának tanára, Mouffroy, Chapu és Roty tanítványa, szül. Párisban 1855 jan. 13. Plakettjeivel és emlékérmekkel vált ki.

**Pátfalu**, nagyk. Moson vm. nezsideri j.-ban, (1910) 1214 német lak. (Tr. A.)

**Pathai István**, ref. püspök, szül. Pápán 1555 aug. 5., megh. Belényesen 1637. Rohonczy, pápai, veszprémi, kiskomáromi lelkész volt, 1612 óta a dunántúli ref. egyházkerület püspöke. Még ez év folyamán, nov. 11., igen nevezetes zsinatot tartott Köveskúton, mely a hercegzsölösi kánonokat a változott viszonyok követelményeinek megfelelőleg még 55 cikkel bővítette. Ez időszak elejére esett a felsődunavidéki reformátusok és luteránusok újra egyesülése iránti mozgalom, melyben ő is tevékeny részt vett. 1628 végén Bethlen Gábor fejedelem kívánságára a belényesi lelkészséget vállalta el. Itt 1631. esperessé választotta a bihari egyházmegye. Irodalmi művei: *Az sacramentokról in genere és kiváltképen az úrvacsorájáról való könyvecske* (h. n. 1592, címlapkiadás 1593, 2. kiad. Gyulafehérvár 1643); *Amaz hétfejű és tizszarvu parázna Babylonnak mezitelenségének tüköre* (névtelenül, Pápa 1626, 2. kiad. Sárospatak 1671).

**Pathan** (*Patan*), az afgánok nemzeti neve, akik országukat *Pakhtan-Khuá*-nak és nyelvüket *Fukhtu*-nak nevezik. P.-nak Brit-Indiának *rohilla* nevű népét is nevezik. Számuk (1901) 3.404,701, ebből Pendzsabra 1.115,821, az ÉNy.-i tartományokra 815,783 és Bengáliára 433,783 jut. Vallásuk mohammedán. India történelmében nagy szerepet vittek és még ma is több államon uralkodnak (Tonk, Rampur).

**Pathelin**, l. *Patelin*.

**Pathéphon**, a gramofon egyik fajtája, amelyen a lemezek barázdáin végighaladó tű helyett szafir-esűcs van alkalmazva.

**Pathfinder** (ang., ejtsd: pathfánder, a. m. út-törő), kisebb típusú angol cirkáló: az első angol hadihajó volt, melyet német buvárhajó (U 21) süllyesztett el 1914 okt. 5. a Firth of Forth öböl bejáratánál. A hajó 310 főnyi legénységéből csak 50-et menthettek meg.

**Pathissus**, Pliniusnál a Tisza neve.

**Patho** . . . összetételű szókat l. *Pato* . . .

**Pathos** (gör.), l. *Pátosz*.

**Patia**, *Río*, folyó Dél-Colombiában. Ered a Sotara vulkán lejtőin, fölveszi a Rio Mayót, áttöri a Ny.-i Kordillerákat és Sala Hondánál ömlik a Csendes-oceánba.

**Patiala**, hűbérállam Pendzsab brit-indiai tartományban. Területe 15,247 km<sup>2</sup>, (1911) 1.407,659 lak. Fővárosa P. (1911) 46,974 lak.

**Patibulum** (lat.), l. *Furca*.

**Patience** (franc., ejtsd: pasziánsz) a. m. türelem. A francia kártyával egy személy által játszható játék, melynek igen számos, különböző elnevezést nyert nemét legfőképp az jellegzi, hogy a különböző szabályoknak megfelelően lerakott kártyalapok, a véletlen esélyei folytán, az elérni óhajtott alakzatot nyerjék. Játoszható egy vagy két csomag kártyával.

**Patiens** (lat.) a. m. szenvedő, beteg.

**Patika** a. m. gyógyszerház (l. o.).

**Patikárius** *Ferkó*, cigányprimás, régi és elterjedt cigányzenész-család sarja, Boka Károly cigányprimás veje, az ötvenes és hatvanas években tüneményes népszerűségnek örvendett egész Magyarországon. Számos magyar táncot komponált. Hányatott élete férfikora delén tört derékba a hetvenes évek végén.

**Patin** (franc., ejtsd: pateñ) a. m. korcsolya; *patineur*, korcsolyázó.

**Patina** (*nemes rozsdá*, lat. *aerugo nobilis*, ol. *verde antico*), a réz- és bronztárgyak kékeszöld színű, barnás v. fekete árnyalatú, bágadt fényű felszíne, amelyet ezeken a nedvesség és a levegő hatása alatt lúgos-szénsavas rézoxid okoz. A P. az antik bronzok művészi hatásának nem utolsó tényezője, de kedvező körülmények esetén (pl. tiszta levegő, a bronz szerencsés összetétele és gondos cizellálása) modern bronztárgyakon is képződik. Poros és kénhidrogéntartalmú levegő megfeketíti a bronztárgyakat (pl. Budapest szobrai), ami ellen újabban mosással és olajozással védik a bronz- emlékeket. A P. mesterségesen is előállítható. (L. *Fémek színezése*). V. ö. *Edvi Illés* Aladár, A fémek szerepe az iparművészetben. Iparművészet Könyve, 3 köt. Budapest 1912.

**Pating**, erős, nyers bőrből készült gúzs, melyvel a gazdasági szekerek oldalát a löccsel összekötik. Szívósságánál fogva alkalmasabb, mint a merev vas-P. Különösen hegyvidékeken, hajlós utakon használják.

**Patinir** (*Patenier*), *Joachim*, németalföldi festő; szül. Bouvignesban a XV. sz. utolsó negyedében, megh. Antwerpenben 1524., hol 1515 óta a festőcéh tagja volt. Nyilván David Gerard tanítványa volt, de Massys Qu. hatása alatt is állott. Jelentősége a németalföldi tájképfestés szinte önálló kifejlesztése, ámbar még bibliai jelenetekkel élénkítve. Jellemző művei: Szent Antal kísértése (Madrid, Prado); Krisztus megkezesztelése (Bécs, udv. muzeum); Tájkép Szent Jeromossal (Karlsruhei képtár); Pihenés az Egyiptomba való menekülésben (többször, pl. Antwerpen, Berlin stb.).

**Pâtisserie** (franc., ejtsd: pátiszri) a. m. sütőműhely.

**Pátka**, nagyk. Fejér vm. székesfehérvári j.-ban, (1920) 2368 magyar lak. Itt találták az őskori leleteink sorában hírnévre jutott P.-i fibulát (l. *Ezüstleletek*).

**Pátkánián**, *Ráfáel*, örmény költő, szül. Új-Náhcsevánban 1830., megh. u. o. 1892 szept. 3. Mint költőt «Örmény Beranger»-nak nevezték. Költeményeiben leginkább Örményország nyomorúságos helyzetét festi hatásosan. Egyik költe-

ménye, Araxes könnyei, majd minden európai nyelvre át van ültetve. P. költeményeiből néhányat *Simay* János dr., *Simay* Gergely és *Rudnyánszky* Gyula fordított magyar nyelvre, melyek a Budapesti Szemlében és az Arménia magyar-örmény szemlében jelentek meg.

**Patkány** (*Epymis*, állat), az Egerfélék (l. o. családjába tartozó állatnem. A tulajdonképpen egerektől testük nagyságában (kifejlődött korukban legalább 30 cm. hosszúak), továbbá abban különböznek, hogy felső szájpaddásuk inyredő folytonosak és hogy talpuk hatodik gumója hosszúságú félhordalaku s farkukon 200-nál több pikkelygűrű van. Eddig kb. 140 faj ismeretes, melyek közül hazánkban két faj él, nevezetesen a házi P. (*Epimys rattus* L.) és ennek egyiptomi P.-nak (*Epimys rattus alexandrinus* Geoffr. nevezett fajtája és a vándor-P. (*Epimys norvegicus* Erxl.). A házi v. fekete-P. (Erdélyben *poceger*), az elterjedtebb és a vándorpatkánynál kisebb feje és törzse 16, farka 19 cm. hosszú. Gereznája felül egyöntetűen barna, alul világosabb színű lábai szürkésbarnák. Ismeretesek fehér színű és vörös szemű példányai is. Az egész földön el van terjedve, de mindenütt csak egyenkint fordul elő, sok helyütt a vándor-P. teljesen kiszorította. A vándor-P. feje és törzse 24, farka 18 cm. Felül barnásszürke, alul fehéres; előfordulnak tarka és fehér színű példányok is. Hasonlít a házi P.-hoz, de füle a fej hosszának csupán harmadrészét ér el és előrefelé hajtva, nem ér a szemig. A P.-ok az egész földön mindenütt előfordulnak s mint hogy mindent megesznek, nagy károkat okoznak. Különösen igen nagy mértékben elszaporodtak a világháború folyamán. Kártételükön kívül még veszedelmesek is, mert részük van a pestis és a fertőző sárgaság (Weil-féle betegség) terjesztésében. A nőtény évenként 2–3-szor fiadzik egy-egy havi időközben a párosodás után. Kölykeinek száma 5–22.

**Patkányfark**, gyér szőrű lófark; a szőr hullását börgyuladás (esetleg rülösség) okozza; a végbél gyuladása, bélférges izgatása esetén a ló a viszkető érzés miatt dörzsöli a farkát, lekoptatja a szőrt és börgyuladás támad.

**Patkányfarkú féreg** (állat), az *Eristalis tenax* L. lárvájának neve. L. *Budalégy*.

**Patkányfogó eb** (*Canis familiaris gryphus* állat), a házi kutyának a pincsikutyák csoportjába tartozó fajtája. A tacsóhoz hasonló, de lábai hosszabbak és egyenesek s füle fölálló, v. csak a hegyén kajla; teste karcsú, feje zömök, arcra hosszú s egyenesen lecsapott.

**Patkánykirály**, több, farkával összenőtt patkány. A P. valószínűleg sajátos betegségnek eredménye. A betegség lényege még nem ismeretes, Altenburghan egy 27 patkányból keletkezett P.-t őriznek.

**Patkánymarás-betegség**. Japánban otthonos betegség (japán neve: *sokodu*), mely elvételre mást is előfordul (Olaszország, 1913). Patkányharapta emberen magas lázzal, rosszulléttel, főfájással járó, gyakran — megszakításokkal — évekig tartó baj. A bőrön gyakran foltos kiütések jelennek meg. A halálózást 10%-ra becsülik. Okozója ismeretlen.



**Patkányméreg**, l. *Arzén oxidjai*.

**Patkányok** (állat), l. *Patkány*.

**Patkányőz** (*Hyomoschus*, állat), a Patások (l. o.) rendjébe, a Párosujjuak (*Artiodactyla*) alrendjébe, a Kancsil-félék (*Tragulidae*) családjába tartozó emlősállatnem. Egy faj ismeretes, a *P. (Hyomoschus aquaticus)* Ogilby, mely Nyugat-Afrikában honos. Színe barna; hátán fehér foltok, törzsén és nyakán fehér sávok vannak; 45—50 cm. hosszú, miből 4—6 cm. jut a farkra; vállmagassága 20—24 cm.

**Patkányosün** (*Gymnura*, állat), a Rovarevők (*Insectivora*) rendjébe, a Sün-félék (*Erinaceidae*) családjába tartozó emlősállatnem. Legismertebb faja a nagy *P.* (*Gymnura gymnura* Raffl.). Hátsó-Indiában, Szumatrában és Borneóban honos. Fagyökerekkel és rovarokkal táplálkozik. Sajátságos foghagymaszagot áraszt. Nagy patkányhoz hasonlít; törzse és feje 30—35 cm., farka 21—24 cm. hosszú. Színe fekete és fehér különböző elosztásban; farkának hegye rendszeren fehér. Fogazata 44 fogból áll s ez az ősi szabású fogazat is bizonyítja e nem régi korát.

**Patkányvakondok** (*Solenodon*, állat) a Rovarevők (*Insectivora*) rendjébe, a P.-félék (*Solenodontidae*) családjába tartozó emlősállatnem. Nyugat-Indiában honos. Két faja ismeretes, melyek közül a *kubai P.* vagy *ederasz* (*Solenodon cubanus* Peters) kb. 60 cm. hosszú, ebből a méretből körülbelül 30 cm. jut a farkra; háta és oldalai feketék, feje, nyakának két oldala és hasa agyagsárga, farka kékesfekete. Másik faja a *hayti P.* (*Solenodon paradoxus* Brandt) Hayti szigetén honos. Éjjeli állat. Hússal táplálkozik.

**Patkó**, a ló patáján a hordozófelület megerősítésére szolgáló, a hordozószél alakjának megfelelően ivelt vas. Az elülső patáké kerekded, a hátsóké inkább tojásdad alakú, különbözik a bal és a jobb lábra való P. is egymástól. A patával érintkező felület belső széle felé lejtős, hogy a reánehézedés alkalmával ne nyomja a pata talpát. A talajjal érintkező felületén a külső szélehez közel van a szegárok, mely a patkószegek fejét veszi magába és a lekopás ellen óvja. A közép részén a *kápa* emelkedik fel, mely a P.-nak a patán való eltolódását meggátolja. A *félholdalakú P.* a patának csupán elülső felére, a hegyfalra és oldalfalra illeszkedik, csak ezeket a legnagyobb kopásnak kitett részeket védi. A *papucs-P.* a sarokfalak alá is terjed. A *sarkos P.* szárainak vége sarkok alakjában felhajlítatik, v. pedig a száruk végébe készített csavarmenetekbe éles, hegyes v. tompa sarkokat csavarnak be, melyek a kisiklás, csúszás ellen védik a lovakat; ugyanezen célból a P. elülső, közép részén a hordozófelületbe vas v. acél körmöt is szoktak alkalmazni (körmös P.). Hibás állású és hibás járású lovak patáit, továbbá beteg patákat az említett P.-ktől eltérő P.-kal (bokázó, bevágó, csukott, fedeles stb. P.) vasalják meg. A vason kívül alumíniumból, bronzból stb. is készítenek P.-kat, melyek kisebb súlyúak, de kevésbé tartósak és drágábbak. A gyárilag készített P.-k nehezebben igazíthatók a pata alakjának megfelelően. A *gyári P.-k* közül leginkább elterjedtek a kötélbetétes

patkók, melyek főleg az aszfalton a kisiklást gátolják.

*P. a geometriában* a kúpnak v. hengernek az alapozó ferdén álló síktól lemetezett része.

**Patkóbél**, l. *Belek*.

**Patkócím** (növény), l. *Hippocrepis*.

**Patkófű** (növény), l. *Hippocrepis*.

**Patkó-ív**. Az arab építészetben gyakran alkalmazott ív-alak. Egy körnek  $\frac{3}{4}$  része. L. *Ív*.

**Patkókelés**, a ló könyöktáján tartós nyomás miatt keletkezett zúzódásos daganat. A zúzást többnyire a pata vagy a patkó okozza (innen a neve), amikor a lovak maguk alá szedett lábakkal fekszenek, okozhatja továbbá kemény, egyenetlen fekvőhely. A duzzanat kezdetben meleg és fájdalmas, később tömött, nem fájdalmas és nem meleg; a bőr horzsolásán át történt fertőzés genyedést és tályogképződést okozhat. Az orvoslás részben Priesnitz-féle borogatásban, részben jódkenőcsök bedörzsölésében, részben pedig operálásban áll.

**Patkolás** vagy *vasalás* a pata szarutokjának hordozószélét a gyors kopástól megvédi. A patára az elhasználás megakadályozása céljából vasból készült és a patára illő patkót szokás szegekkel reáerősíteni. A P.-kor először az elhasznált, elkopott patkót leveszik, azután a túlnőtt felesleges szarut eltávolítják, a kiválasztott patkót felpróbálják, a pata alakjához és a láb állásához igazítják, végül patkószegekkel felszegelik, miközben különösen arra ügyelnek, hogy a szeg ne kerüljön a szarunál mélyebbre a pata érzékeny részeibe, mert ennek következtében (megnyílás) sántaság áll be. Megfelelő P.-sal hibás és beteg paták javíthatók és gyógyíthatók is. Az ókorban az egyiptomiak lovaik patáira sásból készült védő fonadékot, a skythák fémlemezket, a rómaiak sarualakú vastalpakat erősítettek fel. A patkót ma használt alakjában a gallok kezdték alkalmazni. A pata szerkezetére és működésére a testalkat, a lábállás, a talajviszonyok, a használat stb. van befolyással, a P.-nál ezért ezekre is figyelemmel kell lenni.

**Patkolóiskolák**, a patkolókovácsok kiképzésére szolgálnak. A patkolókovács élő állaton dolgozik, melynek értéke, használhatósága a patkolás alkalmával veszélyeztetve lehet, ezért mesterségét csak megfelelő képzés esetén gyakorolhatja. Ilyen képzés elnyerésére szolgálnak a földművelésügyi m. kir. miniszter által rendszeresített *időleges lópatkolási tanfolyamok* és a hadsereg által felállított katonai P. L. még *Patkolómester*.

**Patkolómester** (régebben *gyógykovácsnak* neveztek), a katonaságnál a csapatok lovainak patkolását végzi, a patkolókovácsokat megfelelően kiképzzi, a lovakon előforduló baleseteknél és hirtelen fellépő betegségeknel az első segélyt nyújtja. A P.-eket az állatorvosi főiskolákon rendszeresített másfél éves P.-i tanfolyamokon képezi ki, ezekre a tanfolyamokra a katonaság a legénységi állományból a patkolásban jártas egyéneket vezényli. A tanfolyam sikeres elvégzése a polgári életben állatok gyógyítására nem jogosít.

**Patkómagnes**, l. *Mágnés* és *Mágnesség*.

**Patkósorruak** (*Rhinolophidae*, állat), a Denevérek (l. o.) egyik családja. L. *Patkósorrú denevérek*.

**Patkósorrú denevérek** (*Rhinolophidae*), a Denevérek rendjébe, a kis denevérek (*Microchiroptera*) alrendjébe tartozó emlőssálatcsalád.

**Patkószeg**, az a sajátos alakú szeg, mellyel a patkót a pata szarutokjára erősítik. Jó, szívós, lágy vasból készül; régebben kézzel kovácsolták, ma gyárilag készült ú. n. *angol P.-eket* használnak. A P. hosszá, karesú, szélessége kétszer olyan, mint a vastagsága, hossza szerint van 1—8. számú, a nagyobb szám nagyobb szeget jelez. A P.-nek van *feje, pengéje, hegye*, utóbbinak egyik felülete ékszerűen lejtős (*csipet*) ez a szeg irányításánál nagy jelentőségű. Hibás irányítás esetén a P. a pata elevenébe, irhájába (l. *Pata*) hatol és megszegelés vagy megnyílás (l. o.) jön létre.

**Patkóvese**, a vese aránylag gyakori fejlődési rendellenessége, mely abban áll, hogy a két vese alsó végén egymással összenőtt, s így egyetlen patkóalakú szervvé lett.

**Patkul**, *Johann Reinhold von*, livlandi nemes, szül. Stockholmban 1660., megh. 1707 okt. 10. Tagja volt annak a küldöttségnek, mely 1690. XI. Károlytól a livlandi nemesség elkobzott jogait visszakövetelte. Merész fellépésével magára vonta a király haragját. Később porbe fogták s jobb kezének és jószágainak elvesztésére ítélték, de P. még idejében elmenekült. Előbb II. Ágost lengyel király, majd 1701. Nagy Péter orosz cár szolgálatába lépett s fő része volt a Svédország ellen létrejött orosz-lengyel szövetség megkötésében. 1703 óta Varsóban működött mint orosz követ, de erőszakos viselkedése miatt II. Ágost 1705 dec. fogságba vetette. Az 1707-iki *altranstádi* békében XII. Károly svéd király arra kényszerítette II. Ágostot, hogy P.-t a népjog ellenére szolgáltassa ki. A svéd bíróság kerébtörésre és felnégyelésre ítélte s ezt a kegyetlen ítéletet Posen közelében *Kazimiers* kolostor udvarán végre is hajtották rajta. V. ö. *Sjögren*, *Johann Reinh. P.* (Stockholm (1887); *Buchholz*, *Beiträge zur Lebensgeschichte J. R. P.-s* (Leipzig 1893). Tragikus sorsát több költő (köztük *Gutzkow* is) feldolgozta.

**Patmo** (*Patmos*, ol. *San Giovanni di Patino*), a Sporádokhoz tartozó sziklás kis sziget az Ikariai-tengerben, 40 km<sup>2</sup>-nyi területtel. Ismeretes mint Szt. János evangelista száműzetési helye. Az apostol emlékére Christodulos görög szerzetes a barlangtól D-re fekvő egyik hegyormon a Szt. Jánosról elnevezett híres kolostort alapította, amelynek alapító levele 1088-ból I. Elek császártól való. A kolostorban az egyházi irodalomba vágó gazdag kéziratgyűjteményt őriznek. V. ö. *Geil*, *Isle that is called P.* (London 1904).

**Patmore**, *Coventry*, angol költő, szül. Woodfortban 1823 júl. 23., megh. Lymingtonban 1896 nov. 26. 1846—68-ban a British Museum alkönyvtárosa volt. Eleinte a preraphaeliták hatása alatt állt. Főbb műve: *The angel in the house* (1852—1862); *The unknown Eros* (1877); *Amelia* (1878); *Religio poetae* (1893) stb. V. ö. *E. Gosse*, *Coventry P.* (London 1904).

**Patmos**, sziget, l. *Patmo*.

**Patn**, keletindiai városok, l. *Pattan*.

**Patna**, 1. kormányzósági kerület Bengáliában, 61,316 km<sup>2</sup> területtel, (1911) 15.514,987 lak. Termékeny síkság. — 2. P. (*Pattana*, *Aszimabad*), az ugyanily nevű kormányzósági kerület fővárosa Bengália brit-indiai főkormányzóság Bihar nevű tartományában, a Gangesz jobb partján, vasút mellett, (1911) 136,153 lak., hajóépítéssel, nagy pamutzövekkel, finom agyagárú-, indigó- és főkép ópiumkészítéssel, melynek egyik legfontosabb piaca. A sáncokkal körülfogott város utcái mintegy 30 km.-nyi hosszúságban nyulnak el a Gangesz partján egész *Bankipurig*, ahol Arganis sah sirja és egy nagy tiszteletben álló mecset van, amelyhez évenként mintegy 100,000 mohammedán zarándokol. P.-val szemben, a Gandak torkolatánál van *Hadzshipur* (21,398 lak.), a hinduk búcsujáró helye. P. neve egykoron *Pataliputra* (a görögöknél *Palibothra*), a bihari királyok, különösen Udaja (Kr. e. 450.) és Csandragupta idejében India legfontosabb városa volt, számos palotával, templommal és közel félmillió lakossal.

**Patofobia** (*pathophobia*, gör.), a betegségek-től való ideges félelem, irtózás.

**Patogén** (gör.) a. m. kórnemző, azaz betegséget előhozó, pl. *P. baktériumok*.

**Patogén bacillusok**, l. *Baktérium*.

**Patogenia** (gör.), a betegségek keletkezéséről szóló tan. L. *Kórtan*.

**Patogén kokkusok**, l. *Baktérium*.

**Patognomika** (gör.), betegségek fölismerésének tana. L. *Diagnózis*, *Kórtan*.

**Patognosztikus tünet**, olyan tünet, mely valamely betegségre föltétlenül jellemző, amelynek alapján a betegség bizonyosan fölismerhető.

**Patográfia** (*pathographia*, gör.), orvosi irodalmi műfaj, valamely író betegségének működésére való befolyását kutatja.

**Patóháza**, kisk. Szatmár vm. színerváraljai j.-ban, (1910) 1147 román és magyar lak. (Tr. R.)

**Patois** (franc., ejtsd: patoá), a francia nép körében beszélt, irodalmi emlékekkel nem bíró nyelvjárások elnevezése.

**Patokémia** (gör.) a. m. kórvegytan (l. o.).

**Patológia** (gör.) a. m. kórtan (l. o.). *Patológus* a. m. kórbuvár.

**patológiai anatómia**, l. *Kórboncolástan*.

**Patológiai intézetek**. Tudományos intézetek a kórtan (l. o.) tudományának fejlesztésére és tanítására. A *budapesti* Magyar Kir. Tud. Egyetem patológiai intézete csak 1872. lett önálló intézet. Előbb a belgyógyászattal, majd a gyógyszerertannal kapcsolatosan tanították a kórtant. Az intézet professzora *Högyes* Endre volt; majd *Tangl* Ferenc, 1916. pedig *Preisz* Hugó lett az igazgatója. A *kolozsvári*, mely régebben a gyógyszerertani intézettel volt kapcsolatos, 1890 lett önálló. Igazgatója (1916): *Löte* József. A budapesti m. kir. állatorvosi főiskola patológiai intézete eleinte a gyógyszerertannal volt kapcsolatos s 1888. lett önálló. Az intézet tanára *Czakó* Kálmán, majd *Hutyra* Ferenc volt, 1889 *Rácz* István, 1917 óta *Jármai* Károly.

**Paton** (ejtsd: pátin), *Joseph Noel*, angol festő, szül. Dunfermlineben (Skócia) 1821 dec. 13., megh. Edinburgban 1901 dec. 26. A londoni akadémián

tanult. Művei közül említendők: illusztrációk Shakespeare és Shelley műveihöz; Oberon és Titania viszálykodása; Oberon és Titania kibékülése (1846—47, edinburgi képtár); A tündérkirálynő (1847, londoni National Gallery); A tarlózó Ruth; Krisztus keresztvitele; Viktória királynő férje halálos ágyánál; Mors janua vitae; Lux in tenebris, stb.

**Patony**, az a vékony zsinag, amelyre a horgot erősítik, l. *Horgászat*.

**Patos** (*Lagoa dos P.*), 262 km. hosszú és legfőlebb 67 km. széles laguna Rio Grande do Sul brazíliai állam legdélibb részében. A déli végén levő szűk esatorna vezet az Atlanti-óceánba, ezen át mennek be a hajók az északi végében levő Porto Alegrehez.

**Patosia**, kisk. Somogy vm. szigetvári j.-ban, (1920) 714 magyar lak.

**Pátosz** (*pathos*, gör.), heves érzelmek, nagyobb felindulás visszatükrözése a nyelvben, a színész és a szónok előadásában. Természetes közvetlenségében a maga helyén és kellő mértékben alkalmazva erős hatású. Hamis v. üres P.-nál a nyelv igazi ok és szükség nélkül ünnepélyesen emelkedett, az előadás szavaló v. lármás és szenvedélyességet mimelő. Ez visszatetszik, néha komikus.

**Pátrác** (műv.), l. *Polytrichum*.

**Pátrácok** (ném. *Pardunen*; ol. *paterazzi*; ang. *bockstays*), erős, hosszú, az álló kötélzethez tartozó kötelek, melyek az árboc-törzsek és száraz ormaitól a hajó oldalaihoz vezetnek és hasonlólag a csarnakokhoz, macskafejek által a hajó párkányzataihoz köttetnek. Céljuk az árbocot mindkét oldalt függélyes állásában megtartani. Lásd *Árboczat*.

**Patrasz**, görög város, l. *Patre*.

**Patre** (*Patrasz*), Achája és Elisz nomárehia és görög érsekség székhelye a Peloponneszus É.-i partján, a Patrei-öböl bejáratánál, (1920) 52,133 lak., élénk kereskedéssel. P. (Patrai) egyike volt Achája 12 önálló városának. Augustus császár korában Augusta Aroë Patrensis néven római gyarmattá lett. A középkorban lassankint Korintus fölé emelkedett és a Peloponneszus első kereskedő városa lett. A görög szabadságharcban heves küzdelmek folytak a birtokáért.

**Patres** (a lat. *pater*, a. m. atya, szónak többes száma) a. m. atyák, a római szenátorok, a régiebb r. kat. egyházban pedig a jelesebb egyházi írók. L. *Szentatyák*.

**Patria** (lat.) a. m. hazá.

**Patria potestas** (lat.), l. *Atyai hatalom*, *Paterfamilias*.

**Patriarcha** (*patriárka*, gör.), eredetileg püspök, ki azonban jelesül azért, mert fővárosokban (metropolis) székel, lassankint püspöktársai fölé emelkedett s metropolitai hatóságot nyert. A régi időkben őt P. létezett: a római, konstantinápolyi, alexandriai, antiokiiai és a jeruzsálemi, de az utóbbi négy (keleti) P.-ság később a római egyháztól elválván, csak címként maradt meg. Anyugati egyházban a római P.-n (a pápán) kívül külön P.-i méltóság nem fejlődött ki, de egyes püspökök a P. dísznevet nyerték, s ezeket kisebb P.-knak nevezték. A görög kat. és görög nem egyesült egyházakban ellenben valóságos P.-k vannak.

**Patriarcha-kereszt**, l. *Kereszt*.

**Patriarchális elmélet**, l. *Allam*.

**Patriarchalizmus** (gör.-lat.), az emberek társas együttélésének az a korai szervezete, amelyben a közös leszármazású családok törzseket alkotva élnek együtt a törzsfő, patriarcha uralma alatt.

**Patriarchátus** (gör.-lat., *atyai uralom*) kifejezéssel jelzik a jogtörténészek az emberek társas együttélésének azt a korai fejlődési szakát, amelyben az egy atyától (óstól) való leszármazás fűzi össze az embereket a családfő uralma alatt álló társas csoportokká. A P. a házasság monogám jellegét tételezi fel, nőközösség esetében az apa ismeretlen és csak a közös anyától való leszármazás alkot kezdetleges társadalmi kapcsolatot (l. *Matriarchátus*).

**Patric** (*patrice*), l. *Betűkölyü*.

**Patriciatum** (lat.), városi nemesség. Ilyen volt pl. a Német birodalomban, Olaszországban. Ellenben Magyarországon a P. ismeretlen. L. *Polgár*.

**Patriciusok** (a latin *pater* a. m. *atya* szótól) a régi Róma első századaiban a város polgárai; összességük alkotta a jogokat élvező népet (populus), s három törzsré vagy tribusra oszlottak: *Rammes*, *Tities* és *Luceres*, kik 30 kuriára, vagyis családszövetségre oszlottak. Mellettük voltak a *cliensek*, vagyis a védelemre szoruló bevándoroltak, kik a P. pártfogása alatt álltak és ezért sokféle kötelezettséget teljesítettek. A viszonyok lényegesen megváltoztak, midőn Servius Tullius uralkodása óta a leigázott városok lakosai, a *plebeiusok*, római polgárok lettek, bár a *ius honorum et suffragii*, vagyis hivatalok viselése és a kúriai gyűlésekben a szavazati jog, őket még nem illette meg. Két századon át vívott szívós és kemény küzdelem alatt alakult ki az az alkotmány, mely a római nép józan, mérsékelt jellemét visszatükrözteti és a plebeiusokat is teljes polgári jogokhoz juttatta. A P. születési és nemesi kiváltságit ezután csak egynéhány, a politikai életben jelentéktelen papi hivatalra és a ritkán előforduló interrex választására szorítkozott. Idők folytán, főleg a polgárháborúk következtében a P. száma annyira megfogyott, hogy alig 50 család tartozott hozzájuk; ezért Cézár és Augustus más családokat is fölvetett közéjük, aminthogy a P. rangjának adományozása ezentúl a császárok kitüntető jogához tartozott. Midőn Nagy Konstantinus a római államban mesterséges rangfokozatot rendszeresített, a P. mindjárt a konzulok után következtek. — A P. új rendje alakult ki a XII. és XIII. sz.-ban Itáliában, Svájcban és Németországban, hol a legelőkelőbb családok töltötték be több nemzedéken át a legelső városi és állami hivatalokat. V. ö. *Büdingen*, *Der Patriciat und das Fehderecht in den letzten Jahrzehnten der römischen Republik* (Wien 1887).

**Patrick** (*Patricius*), *szent*, Írországnak nagy apostola. Eredeti nevén Sukkat, 387 körül Bonaven Tauerniacban (a mai Boulogne), Pikardiában szül., megh. 464. 16 éves korában skót tengeri rablók Észak-Írországra hurcolták, hol mint rabszolga hat éven át egy ír főnök nyájait legeltette. E szomorú viszonyok közt megtanulta a nép nyelv-

vét és szokásait is kiismerte. Kiszabadulván a fogságból, a toursi és lerinumi zárdában képezte magát s Germanus auxerreai püspök ajánlólevelével Rómába utazván, I. Celesztin pápától megbízást nyert, hogy mint hithirdető Írországba menjen. Rövid idő alatt majdnem az egész sziget elfogadta Krisztus hitét és számos templom megkolostor hirdette a kereszt diadalát. Öreg korában az egyházi vezetését Benignusra bízta, maga pedig Confessio c. munkájának megírásával foglalkozott.

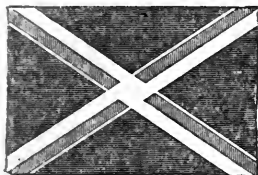

Patrick-kereszt.

**Patrick-kereszt**, Szt. Patrick keresztje; fehér szegélyű, fekvő vörös kereszt. Mint Írország jelvénye Nagy-Britannia lobogójában (Union-flag) foglaltatik (L. az ábrát).

**Patrick-rend**, angol érdemrend, melyet III. György király 1783 febr. 5. alapított. Jelvénye az aranszegélyű vörös Szt.-Patrick-kereszt, rajta koronás zöld lóhere. Körülötte két gyűrű-karika, a belső sötétkék, rajta «Quis separabit» arany fölirat és az alapítás éve, a külső fehér, rajta zöld lóherék, koronák nélkül. Az egész jelvény tojásdadalakú. Szalagja világoskék, melyen jobb vállon át a baloldalon hordják.

**Patrie**, *La* (ejtsd: la patri), párisi politikai lap. 1841-ben alapították, 1848 óta Napoleon Lajost támogatta, később a bonapartista párt lapja lett.

**Patrimoniális biráskodás** a földbirtokkal összekötött igazságszolgáltatási jog, amely a hűbériség uralma idejében a középkorban divott. Nálunk 1848 előtt, mint a földbirtokost megillető földesúri hatóság, úri szék jött létre s rendszerint a földesúr tisztjei (officiales) útján gyakorolta.

**Patrimoniális elmélet**, l. *Allam*.

**Patrimoniális elv**, az az elv, amely szerint a fejedelem földbirtoka (patrimonium) az államnak s államhatalomnak alapja.

**Patrimonium** (lat.) a. m. öröklött vagyon. — *P. S. Petri* (Szent Péter birtoka) vagyis ú. n. *egyházállam*. Eredetileg világi szuverenitással a pápa csak Róma város és vidéke felett bírt. Ezt az egyházi állam alapját tevő birtokot Kis Pipin, Nagy Károly és I. Ottó adományai s némely későbbi szerzemények (pl. Matild-féle örökség) bővíték. I. Napoleon az egyházi államot eltörölte, de az 1815-iki bécsi kongresszus visszaállította, mígnem az egységes olasz állam létrejöttével (1870) az egyházállam abba kebeleztezt be s ezzel a pápa világi szuverenitása megszünt.

**Patrinít** vagy *aikinit* (*acikulit*) vagy *tüérc* (ász.), rombos tüalaku vagy hajszálszerű, hosszant rostozott kristályok, amelyek kvarcban vannak benöve. Feketés ólom- v. acélszürke érc, gyakran futtatási színekkel. Ólom-réz-bizmutszulfid PbCuBi<sub>3</sub>. Termőhelye: Beresovszk az Uralban, Bourg d'Oisans Franciaországban és Georgia.

**Patrioták** (a. m. hazafiak), annak a németalföldi arisztokratikus köztársasági pártnak a neve, mely a XVIII. sz.-ban az Orániai-ház hatalmának megtörésére, avagy legalább megszorítására töre-

kedett. A P. 1795. a franciák segítségével elűzték az Orániai-családot és megalkották az u. n. *Batáviai köztársaságot*.

**Patriotizmus** (lat.) a. m. hazaszeretet.

**Patripassziánusok**, l. *Monarchiánusok*.

**Patrisbrunna**, Paderborn város latin neve.

**Patrisztika**, l. *Patrológia*.

**Patrocinium** (lat.) a. m. oltalom, védelem. Egyházi nyelven valamely ország, egyházmegye, plébánia v. templom védőszentjének ünnepe.

**Pátroha**, kisk. Szabolcs vármegye kiskvárdai j.-ban, (1920) 2704 magyar lak.

**Patroklos**, Homeros Iliasának egyik híres alakja, Achilleus barátja, kit a hős annyira szeret, hogy az ő halálának megbosszulása céljából felhagy haragjával s újra csatába indul.

**Patrológia** (gör.-lat., vagy *patrisztika*), a. m. a szent atyákról szóló tudomány; így nevezik a XVII. sz. óta az ókor keresztény irodalmának történetét. A P.-nak atyja szt. Jeromos, ki 392. írt *De viris illustribus* c. munkájában az első kísérletet tette a keresztény teológiai irodalomtörténetre. Az utána következők folytatják ott, ahol szt. Jeromos, illetve az elődök elhagyták. Így Gennadius, Sev. Izidor, Toledói Ildefons. A XI—XV. sz.-ban Sigebert, Honorius, Joh. Trithemires szerettek maguknak érdemeket. A XV. sz. óta a P. hatalmas virágzásnak indult, mint a humanisták, részint a reformátorok munkálkodása folytán. Nevezetesebbek ez időből: katolikusok: Dupin, Le Nourry, Ceillier stb.; reformátusok: Cave, Oudin stb. A XVII. sz.-beli luteránusok: Gerhard, Hülsemann, Olearius nevezték el P.-nak. A XVIII. sz.-ban határvonalat húztak az ő- és újabbkori egyházi írók között. A görögöknél általában Damaszkusi Jánosig, a latinoknál Nagy Gergely papáig. *Újabb irodalom: katolikusok*: Möhler, *Patrologie* (1840); Fessler J., *Institutiones Patrologiae* (1850—51); Alzog, *Grundriss der P.* (1866); Nirschl, *Lehrbuch der P.* (1881—85, 3 köt.); Bardenhewer, *P.* (1894); Kihn (2 köt., 1904—8); Schmid (1904); Rauschen (1906); hazai: Rézbányay, *Compendium P.* (1894); *protestánsok*: A Dictionary of Cristian Biography etc. (1877—87); Harnack-Preuschen, *Gesch. der altchristl. Literatur* (1893—1904); Krüger, *Gesch. der altchr. Literatur in den ersten drei Jahrhunderten* (1895) stb.

**Patron** (franc. *patrone*, ejtsd: patron), az az ércből v. papirosból készült hüvely, amelynek rendeltetése a löport, lövedéket és a gyutacsot egybefoglalni. L. *Töltény*.

**Patronage** (franc., ejtsd: patronázs), l. *Patronázs*.

**Patrona Hungariae** (lat. a. m. Magyarorszag védőasszonya), dicsőítő neve a Bold. Szűz Máriának, azóta, hogy Szt. István neki ajánlotta fel az országot. Újabban Magyarország Nagyasszonya címen ünnepe van okt. 2. vasárnapján.

**Patronatus** (lat.), *a*) a római jogban az a jogviszony, amelyben a felszabadított rabszolga (libertus) volt urával (patronus) állott; *b*) a kánonjogban a. m. kegyuraság (l. o.).

**Patronázs** (franc. *patronage*), a bűnözésnek kitett egyének (gyermekek, fiatalok, feltételesen szabadon bocsátottak, feltételesen elítéltek,



büntetett előéletűek stb.) oltalmát célzó különböző intézmények és intézkedések (segélyezés, munkaszerzés és munkaes közökkel való ellátás, menedékhelynyújtás, erkölcsi támogatás stb.) összefoglalása. A P. eszméje abban a korban öltött testet, melyben a büntetőjog nagy reformátorai a régi kegyetlen büntetést száműzték s olyanokkal cserélték fel, melyeknek alapon dolata a javítás. A P. intézményei többnyire társadalmi alapon szerveződtek. Az első ilyenmű társulatot (The Philadelphia Society for assisting distressed) Wistar Richard alapította 1776. Filadelfiában; ettől fogva rövid idő alatt Észak-Amerikának valamennyi államában megkezdtek működésüket a P.-egyesületek. Európában a legrégebbi egyesület Dániának Jütland szigetén fekvő Odensee városában alakult 1797. Németországban 1826. a «börtön angyala» néven Ismert Fry Erzsébet megalapítja a ma is híres Rheinisch-Westphälische Gefängnisgesellschaft egyesületet. Az utolsó évtizedekben mindenütt központi szövetségben egyesülnek az egy-egy állam területén működő P.-egyesületek.

*Hazánkban* 1907-ig a P. eszméje csak az ú. n. rabsegélyezés terén öltött testet (1907. csak 22 működött az ország területén). Feladatukat, mert majdnem kizárólag csak pénzsegélyben részesítették a kiszabadultakat, nem tudták helyesen megoldani. 1907-ben a Pécsen megtartott I. P.-kongresszuson, különösen *Balogh Jenő* és *Angyal Pál* buzgólkodására, megindult a hazai P. átreformálása. Megalakult a P.-egyesületek országos szövetsége és kitűzték azokat az alapelveket, melyeknek szellemében a rabsegélyező egyesületeket átalakították. Az egyesületek száma rövid idő alatt a százat meghaladta.

A *P. tevékenység* ezidőszert kiterjed: 1. a *letartóztatási intézetekben levőkre*, kiket az ú. n. pártfogók időszakonként meglátogatnak s erkölcsi támogatásban részesítenek (fogházmisszió); 2. a *letartóztatottak családtagjaira*, kik kenyérkeresőjük letartóztatásával gyakran nagy nyomorba jutnak; a P.-egyesületek tagjai egyidejűleg az otthon megmentésén is fáradoznak; 3. a *letartóztatási intézetből szabadultakra*, kik természetbeni segélyben (ruha, munkaeszközök, élelmiszerek, tüzelőanyag stb.) részesülnek s a lehetőségig munkával láttatnak el (munkaközvetítés); 4. a *züllött, erkölcsi lazulás veszélyének kitétt s büntettes gyermekekre és fiatalkorúakra*, kik a P.-egyesületek részéről a legmesszebbmenő támogatásban részesülnek; e téren a főfeladat: a környezettanulmány beszerzése s a fiatalok iránti bírósága elé juttatása, a próbára bocsátottak feletti felügyelet gyakorlása, a javítóintézetben és fogházban lévő fiatalok iránti látogatása, ezeknek szabadulásuk után tisztességes munkához juttatása, további erkölcsi vezetése; 5. *egyéb bűnözésre hajló egyének* (feltételesen elítéltek, prostituáltak, alkoholisták stb.) erkölcsi és anyagi megerősítése. A P.-egyesületek Országos Szövetségének főbb feladatai: előmozdítani a P. ügy fejlődését, a különböző egyesületek együttműködését, új egyesületek alapítását stb.

**Patronimikon** (gör.) a. m. atyáról való elnevezés, minők pl. a görög *-ides* végű nevek, *Pelo-*

*pides* (a. m. Pelops utóda), a magyar *-fi* végű vezetéknevek, pl. *Bánffy*, *Kendefi* stb. Ilyen P. csaknem minden nyelvben van. A régi germán nyelvekben az *ing* vagy *ung* szótaggal képezték a P.-okat. Pl. *Karolingok* (Károly utódjai), *Nibelungok* (a Nibel, Nebel a. m. köd fia). Hasonlók a *-son*, *-sen* végű személynévek: *Anderson*, *Paulsen*. A szláv nyelvekben e képző *vics* (fi-utódra) és *ovna* (nő-utódra). Pl. *Nikolajevics* a. m. Miklós fia, *Pavlovna* a. m. Pál leánya.

**Patronit** (ász.), amorf fekete ásványelegy, melynek zöme vanadiumszulfid  $VS_4$ . Legújában fedezték fel Minasragra bányahelyen Peruban.

**Patronpapiros**, l. *Alaphkötés*.

**Patronus** (lat.), védő, pártfogó, kegyúr (l. *Kegyuraság*); a római jogban l. *Patronatus*.

**Patrouille** (franc., ejtsd: patrúly) a. m. járőr.

**Patrubány Lukács**, nyelvész, szül. Erzsébetvárosban (Kis-Küküllő vm.) 1861 jan. 23. Bölcsészeti tanulmányai végeztével 1884. az indogermán összehasonlító nyelvészetből doktori oklevelet nyert. 1882-től közel 30 éven át a székesfehérvári polgári iskoláiban mint tanár működött. 1900-ban a budapesti egyetemen az örmény nyelv és irodalom magántanárává képesítették. Nyelvészeti dolgozatain kívül, melyek nagyrészt az *Armenia* c. magyar-örmény folyóiratban s külföldi szaklapokban jelentek meg, önálló művei: *A magyar név eredete* (1883); *Örmény tanulmányok* (1884). Szerkesztette a *Sprachwissenschaftliche Abhandlungen* c. szakfolyóiratot.

**Patruus** (lat.), az apai nagybátya, az apa férfitestvére; *P. magnus* a nagyapa, *P. major* a dédapa, *P. maximus* az ösatya (a dédapa apjának) férfitestvére.

**Patscherkofel**, két hegyesúcs (2248 m. és 2217 m. magasak) Innsbrucktól D.-re.

**Patt**, a sakkjátékban: ha a lépésen levő király nincs sakkban, de bármely lépésre sakkba kerülne, úgy a király «patt» és a játszma eldöntetlen.

**Patta** (*Pata*), a Vitu-szigetek legnagyobbika Afrika K.-i partján; az angol-keletafrikai protektorátus alá tartozik. Városai: Pata, Sin és Fasa. Lakói szuaheli négek.

**Pattan** (*Patan*, *Patn*, *Puttun*), több város Kelet-Indiában; jelentősebbek: 1. *P.*, *Barodában*, kb. 37,000 lak., köztük számos dsain, akiknek itt 108 templomuk és értékes könyveik vannak. — 2. *P.*, *Nepalnak* egyik legfontosabb városa a Bagmati D.-i partján, mintegy 30,000 lak.

**Pattanás**, l. *Pörsenés*.

**Pattanó** (zene), l. *Díszítés*.

**Pattanóbogarak** (állat), l. *Elateridae*. A P. népies nevei: *hátonugrók*, *hanyattugrók*, *kovácsok*, *suszterbogarak* stb.

**Pattantyús**, l. *Tüzér*.

**Pattantyús-Ábrahám** (*danczkai*), 1. *Endre*, gépészmérnök, szül. 1888 aug. 18. Sóvárt (Sáros vm.) megh. 1921 dec. 14. Budapest. Műegyetemi tanulmányait Budapesten végezte. 1912-ben a kassai, 1920. a budapesti felsőipariskola tanára lett. A világháború alatt a művégtaggyártás fejlesztése, utóbb az ipari továbbképző tanfolyamok átszervezése és új oktatási módszerek meghonosítása körül fejtett ki eredményes munkásságot. Számos tanulmánya jelent meg szaklapokban.

2. **P. Géza (danczkai)**, gépészmérnök, szül. Selmeczbányán 1885 dec. 11. Műegyetemi tanulmányai végeztével Németországban, Angliában és Amerikában tanulmányozta a vasgyárak elektromos berendezéseit. A műszaki doktori cím megszerzése után a budapesti műegyetemen 1912. adjunktus, 1917. meghívott előadó, 1921. pedig magántanár lett. Számos községi villamosmű és bányaberendezés tervezője. Munkái: *Villamos daruk tervezése* (Bpest 1918); *Emelőgépek* (u. o. 1921). Számos tanulmányt írt a szaklapokba.

**Patte d'ole** (franc., ejtsd: pat doá), szó szerint a. m. lúdtalp; átvitt értelemben az emberi szem külső szegletén az idős korban előálló sugaras redőcsoport.

**Patten, Simon Nelson**, amerikai nemzetgazda, szül. Sandwichben (Illinois) 1852 máj. 1. 1878-ban Halleban doktorrá avatták. 1888-ban Pennsylvania egyetemén Philadelphiában az államtudományok tanára lett, majd a Wharton school of finance and economy tanára. Főművei: *The consumption of wealth* (Philadelphia 1889); *The economic basis of protection* (u. o. 1891); *The theory of dynamic economics* (u. o. 1892); *The theory of social forces* (u. o. 1905).

**Patterson, Arthur**, filológus, szül. Londonban 1835 jún. 7., megh. Budapesten 1899 szept. 29. A cambridgei egyetemen 1859. doktorrá avatták. Hazánkat 1862—67. többször beutazta, nyelvünket megtanulta, viszonyainkat alaposan megismerte. 1869-ben jelent meg Londonban *The Magyars, their country and its institutions* című műve. Lefordította továbbá *Jókai: Új földesur* (The new landlord, u. o. 1869) és *Gyulai: Egy régi udvarház utolsó gazdája* (The last master of an old manorhouse, Cornhille Magazine 1872) regényeit. 1886-ban a budapesti egyetemen az angol nyelv és irodalom rendkívüli tanára lett s külső tagja volt a Kisfaludy-társaságnak és az Akadémiának. Részt magyar, részint angol nyelvben több nyelvészeti művet írt, azonkívül angol folyóiratokban számos magyar tárgyú dolgot jelent meg.

**Patterson-Bonaparte család**, Bonaparte Jeromosnak, I. Napoleon legfiatalabb öccsének *Patterson* Elisával Baltimoreban kötött házasságából származott. (L. *Bonaparte* Jérôme, III. köt. 512. l.)

**Pattersonit** (ásv.), l. *Proklorit*.

**Patti**, kikötőváros, járási és püspöki székhely Messina olasz tartományban, (1911) 10,447 lak.; van székesegyháza, liceuma, műszaki iskolája. Itt van eltemetve Adelasia, I. Roger szicíliai király felesége. P.-tól K. felé a *Tindaro*-fokon állott az ókori *Tyndaris*.

**Patti, Adelina (Adela Juana Maria)**, világhírű olasz énekművésznő, szül. Madridban 1843 febr. 10., megh. Walesben 1919 szept. 27. Sógora, Strakosch M. művelte ki nem erős, de hasonlíthatatlan szépségű koloratur szopránját. 1859-ben lépett fel New Yorkban mint Lucia di Lammermoor, világhírét 1861. londoni fellépéseivel alapította meg. Háromszor ment férjhez. 1868-ban Henri de Caux marquishoz, III. Napoleon lovászmesteréhez, akitől 1885. elvált. 1886-ban *Niccolini* (tk. Ernesto Nicolas, megh. 1898.) tenoristá-

hoz, ennek halála után 1898. *Cederström* Olaf báróhoz, akinek brecknocki (Wales) kastélyába vonult vissza. V. ö. *Laww*, 14 Jahre mit A. P. (1884) és E. M. *Vacano*, Der Roman der A. P. (1875). — Idősebb nővére: *Carlotta P.*, szül. 1840. Firenzében, megh. 1889 jún. 28. Párisban, ünnepelt hangversenyénekészítő volt, 1879. Ernest de Munck csellista neje lett.

**Pattogó akna**, helyesebben *röpítő akna*, az a legfeljebb 2—3 m. mély közeledési akadály, amelyet a támadónak felette való elhaladásakor röpítetek föl.

**Pattogó mag** (növény), l. *Euphorbia*.

**Pattogás** (*decrepitation*), számos kristálynak az a tulajdonsága, hogy a melegítéskor pattogva hull szét, mint pl. a konyhasó. Különösen erősen pattogzanak azok az ásványok, amelyek vizet (kristályvizet) tartalmaznak. Melegítéskor a víz gőzzé alakul, a gőz az ásványt apró részecskékre veti szét.

**Pâturages** (ejtsd: patúrázs), község Hainaut belga tartományban, (1910) 11653 lak., nagy szénbányákkal és gépgyárakkal.

**Patvar**, szláv kölesönszó, melyet átok-ésszitokszó gyanánt használ sok helyütt a magyar nép.

**Patvarcz**, kisk. Nógrád vm. balassagyarmati j.-ban, (1920) 638 magyar lak.

**Patvaria**, gyakorlati idő, amelyet a jogvégzett egyének (*patvaristák*) 1848 előtt valamely ügyvédnél kitölteni tartoztak. Most az ily egyéneket ügyvédjelölteknek nevezik.

**Patvarkodás** (lat. *calumnia*). A régi magyar jogban, «valamely pernek valaki ellen, két szín alatt vagy különböző úton, csalárdul indítása és kezdése»; továbbá per útján csalárd követelése annak, amit már bírnak. Büntetése az ügynek örökös elvesztése s 200 frt volt; a pénzbüntetésnek  $\frac{2}{3}$ -a a bírót illette,  $\frac{1}{3}$ -a az ellenfélt. L. *Konok perlekedés*.

**Patvarócz** (*Potvorovce*), kisk. Nyitra vm. vágújhegyi j.-ban, (1910) 383 szlovák lak. (Tr. Cs.-Szl.)

**Pátvaskő** (ásv.), l. *Vaspát*.

**Páty**, nagyközs. Pest-Pilis-Solt-Kiskun vm. biai j.-ban, (1920) 2535 magyar lak.

**Pátyod**, kisk. Szatmár vm. csengeri j.-ban, (1920) 685 magyar lak.

**Patyolat**, igen finom fonalból készült, ritka szövésű vászonszövet. L. *Batizt-gyolcs*.

**Patznauntal**, l. *Paznauntal*.

**Patzner István** (írói neve *Perényi*), egyházi író és műfordító, szül. Letenyén (Zala) 1860 okt. 16., megh. 1906. Temesvárott. Pappá szentelték 1884. Rövid káplánkodás után a temesvári r. kat. főgimnázium tanára, majd Temesvár-gyárvárosi plébános. Irodalmi munkássága: a Kisfaludy-társaság megbízásából lefordította Molière következő vigjátékait: *Szerelmi perpatvar* (1881); *Psyche* (1882); *A pompás kérők* (1883); szintén a Kisfaludy-társaság elfogadta kiadásra három Racine-fordítását, ezek: *Berenice*, *Britannicus*, *Mithridates*; *A bírók* (1885); *Nagyobb és kisebb műfordítások* (1889); *Lelkipásztori lexikon* (1892); 1886 óta társszerkesztője volt a *Havi Közlöny* c. lelkipásztorokészítő lapnak.

**Pau** (ejtsd: pó, a hajdani *Beneharnum*), Basses-Pyrénées francia département fővárosa, az egy-

kori Bèarn grófság székhelye a Gave de P. jobbpartján, vasutak mellett, regényes vidéken, (1921) 35,665 lak.; élénk ipara és kereskedelme van. Enyhe éghajlattal téli üdürlőhely. (16·7° évi, 6·8° januáriusi közepes hőmérséklet). Nevezetességei: IV. Henrik kastélya, amely a X. sz.-ból ered, az igazságügyi palota, az árkádos új csarnok, a prefektúra épülete a Bèarn grófok irattárával, a téli palota, a XIII. sz.-beli gót stílusban épült St. Martin és St. Jaques templomok, IV. Henrik, Bosquet marsal szobra. Egyeteme és tudományos akadémiaja megszűnt. P.-ban van liceum, tanítónőképző, 55,000 kötetes könyvtár, muzeum, elmebetegintézet és állami ménes. Itt van Franciaország egyik legrégebb és legnagyobb repülőtere és aero-ipari telepe, ahol már Wilbur Wright is eredményes felszállásokat végzett. — P. a béarni grófok kastélya körül a X. században keletkezett; 1502. lett várossá, majd fejedelmi székhelyé. 1620-ban XIII. Lajos a francia koronához csatolta. 1848-ban kastélyában lakott mint fogoly *Abd el Kader* (l. o.) és családja.

**Pau** (ejtsd: pó), *Paul Marie César Gèrald*, francia tábornok, szül. Montélimarban (Drôme dép.) 1848 nov. 29. Mint alhadnagy vett részt 1870 aug. 6. a *wörthi* csatában, hol jobb karját vesztette el. Felgyógyulása után 1871 telén tovább harcolt. 1897-ben dandártábornok, 1903. hadosztálytábornok, 1907. a 20. (nancyi) hadtestnek parancsnoka lett. 1909. a legfelsőbb haditanács tagjává nevezték ki. Az 1914-iki háború kezdetén egy ideig *Joffre* fővezér oldalán működött, majd 1915. hivatalos küldetésben Szerbiába, Oroszországba, azután Görögországba és Romániába utazott. 1916. Bukovina ellen és Besszarabiában vezette az orosz hadműveleteket; de megsebesülvén, hosszabb betegség után 1916 aug. visszatért Franciaországba. 1917 augusztustól Elzászban volt parancsnok.

**Paucsinalehota** (*Pavčina Lehota*), kisk. Liptó vm. liptószentmiklósi j.-ban, (1910) 276 szlovák lak. (Tr. Cs.-Szl.)

**Paucsinesd** (*Paucinești*), kisk. Hunyad vm. hátszegi j.-ban, (1910) 696 román lak. (Tr. R.)

**Paudiss**, *Christoph*, német festő, szül. Szászországban 1618 kör., megh. Freisingben 1667. Amsterdamban Rembrandtnak volt tanítványa, azután Drezdában, Bécsben, majd Freisingben élt. Képmásai és genreképei (Drezda, Bécs, Schleissheim) Rembrandt hatását mutatják.

**Pauer**, 1. *Imre Rudolf*, filozófiai író, szül. Vácson 1845 ápr. 16. Tanulmányait a budapesti és több külföldi egyetemen végezte. 1868—75. a szombathelyi főgimnázium igazgatója; 1875. a pozsonyi kir. jogakadémián a filozófia tanára; 1886. a budapesti tudományegyetemre nevezték ki a filozófia rendkívüli, majd 1889. rendes tanárává. A Magyar Tudományos Akadémia rendes, majd tiszteletbeli tagja s 1914-ig osztálytitkára. Főbb művei: *A philosophia történelme* (Budapest, 1868—69 2 köt.); *Bevezetés a philosophiai tudományokba* (3 rész: I. Tapasztalati lélektan 1870, II. Logika 1870, III. Metaphisika 1871, azóta mindegyik rész több új kiadást ért); *Vázlatok az újkori philosophia köréből* (Budapest 1872); *Emlékbeszéd Horváth Cyrill felett*

(u. o. 1885); *Az ethikai determinismus elmélete* (u. o. 1890, 2. kiad. 1899., az Akadémia a Grove-díjjal jutalmazta); *A lélektan alapvonalai* (u. o., 4. kiad. 1900). 1891—914-ig szerkesztette az Athenaeum c. filozófiai folyóiratot, melyet a Magy. Tud. Akadémia adott ki.

2. *P. István*, l. *Kápolnai Pauer*.

3. *P. János*, r. kat. püspök, egyházi s történelmi író, szül. Ráczkevény (Pest) 1814 aug. 1., megh. Székesfehérvárott 1889 máj. 15. Pappá szentelték 1838. Segédlelkész volt Csákváron; 1841. Pestre ment Szaniszló Ferenc mellé, ki a Religio és Nevelés és a Fasciculi Ecclesiastico Literarii c. vállalatokat szerkesztette, 1845. teol. tanár, 1851. püspöki titkár, 1858. kanonok, 1872. a beteges püspök helyettese, később utóda. A székesfehérvári Árpád-kori királysírok fölfedezése ügyében közreműködött, s első volt, aki tanulmányozta és egy füzetet bocsátott közre: *A Székesfehérvárott felfedezett királyi sírbolt-ról*, amelyben kimutatta, hogy e sírok Árpád-házi királyaink korából valók. Önálló műve: *Az egyházi rend érdeme Magyarország történetében* (pályadíjjal kitüntetve, 1847); lefordította Parisek: *Religion der Unmündigen* c. nagy munkáját. 20 ezer kötetre menő nagy magánkönyvtárát, melyben az inkunabulumok s kódexek száma túlhaladja a háromszázat, egyházmegyéjének hagyta.

**Pauer**, *Ernst*, német zongoraművész és zeneszerző, szül. Bécsben 1826 dec. 21., megh. Jugenheimben, Darmstadt mellett 1905 máj. 9. 1871-ben a londoni zeneakadémián, 1876. a National Training School for music-on lett zongoratanár. Számos zongora-, zenekari és kamarazeneművet írt, sok régi zongoramű új kiadását eszközölte. Elméleti művei közül *The elements of the beautiful in music* 14 kiadást ért.

**Pauillac** (ejtsd: polyak, *Pouillac*), kikötőváros Gironde francia départementban, (1911) 5872 lak. *Bordeaux külvárosa*, évente 12—13,000 hl. kitűnő bort termel.

**Paukartambo**, az *Ucayali* (l. o.) jobboldali forrásfolyója Peruban, áttöri a K.-i Kordillerákat, ezek lábánál az Urubambával egyesül és innen kezdve *Quillabambának* nevezik.

**Paukova Mala**, adók. Zágráb vm. petrinjai j.-ban, (1910) 310 szerb lak. (Tr. SzHSz.)

**Paukovec**, község Zágráb vm. szentivánzelinai j.-ban, (1910) 788 horvát lak. (Tr. SzHSz.)

**Paul**, 1. *Bruno*, német építész, szül. Seifneuersdorfban, Zittau mellett, 1874 jan. 19. Münchenben mint festő és iparművész működött s többek közt a Simplicissimus rajzolója volt, míglén 1907. Vilmos császár a berlini iparművészeti muzeum iskolájának igazgatójává nevezte ki. Az iparművészetben P. különösen a modern lakásművészet terén vált ki, amelynek egyik legbefolyásosabb s legkiválóbb német mestere. A legtöbb sikert Drezdában (1906) és Berlinben (1907) kiállított interieurjeivel aratta.

2. *P. Hermann*, német germanista, szül. Salbkeban (Magdeburg mellett) 1846 aug. 7., megh. Münchenben 1921. 1874-ben a német filológia tanára volt Freiburgban, 1893 óta Münchenben. Főművei: *Prinzipien der Sprachgeschichte* (Halle 1880, 3. kiad. 1898); *Mittelhochdeutsche*

Grammatik (u. o., 8. kiad. 1911); Deutsches Wörterbuch (1896). 1874—91-ben kiadta Brauneval a Halleban megjelenő Beiträge zur Geschichte der deutschen Sprache und Litteratur c. várlalatot, 1882 óta pedig az ó-német nyelvemlékek szövegkiadását (Altdeutsche Textbibliothek, Halle). Az ő vezetése alatt készült a germán filológia enciklopédiája (Grundriss der germanischen Philologie, 2 köt. Strassburg 1889—1893, 2. kiad. 1896). 1902-ben a M. Tud. Akadémia külső tagjává választotta.

3. P., *Jean*, német író, l. *Richter*.

4. P., *Karl Maria*, osztrák geológus, szül. Bécsben 1838 júl. 17., megh. u. o. 1900 febr. 10. A bécsi geológiai intézet geológusa és 1883 óta főgeológusa volt. Főképp a Kárpátok földtani felvételével foglalkozott s ezirányú tanulmányai a Jahrbuch d. k. k. Geolog. R.-Anstalt 1859—1898-ik kötetiben jelentek meg. Fontosabb dolgozatai: Tertiärgebirge nördl. v. d. Matra in Ungarn (u. o. 16. k. 1866); Die nördliche Árva (u. o. 18. k. 1868); Das Gebirge von Homonna (u. o. 20. k. 1870); Das Karpathen-Sandsteingebiet des nördlichen Ungher und Zempliner Comitates (1870); Grundzüge der Geologie der Bukovina (u. o. 26. k. 1876); Die Petroleum- und Ozokerit-Vorkommisse Ostgaliziens (u. u. 31. k. 1881); Das Südwest-Ende der Karpathen-Sandsteinzone (u. o. 43. k. 1893).

5. P., *Oscar*, német zenetudós, szül. Freiwaldauban (Szilézia) 1836 ápr. 8., megh. Lipsében 1898 ápr. 18., ahol 1869. a konzervatórium, 1874. az egyetem professzora lett. Művei közül kiemeljük: Geschichte des Klaviers (1868); Handlexicon der Tonkunst (2 köt. 1869—73).

Paulai szent Ferenc, l. *Ferenc* szentek, 3.

Paulai szent Vince, l. *Vince*.

Paulai Szent-Vince egyesület. Alapította hét társával Ozanam Frigyes (l. o.) világi kat. irodalomtörténész és író 1833. Párisban. Az egyesületnek célja Paulai szt. Vince nyomán első sorban a tagok erkölcsi tökéletesedése, másodsorban a keresztény felebaráti szeretet gyakorlása. Az egyesület el van terjedve az egész világon.

Paulay, 1. *Ede*, a Nemzeti Színház igazgatója, szül. Tokajban 1836 márc. 15., megh. Budapesten 1894 márc. 12. Szülei papnak szánták, de ő akaratuk ellen a színészi pályára lépett 1851. Vidéki színészkedés után 1863-ban a Nemzeti Színház tagja lett. Mint hősszerű tisztességes sikerrel működött, bár több jóízűséggel és tanulmánytalansággal, mint igazi tehetséggel; annál jobb hasznát vették mint rendezőnek. 1873-ban főrendező s a színiiskola aligazgatója lett, 1878. Szigligeti halála után őt nevezték ki a Nemzeti Színház igazgatójának, mely állásban elődje hagyományait folytatva, a színház művészi és irodalmi színvonalát még magasabbra emelte. Kitűnő gárdát szervezett s a műsorban különös figyelemmel részesítette a magyar és a külföldi klasszikus drámát, valamint a modern francia irodalmat. A Nemzeti Színház alatta volt a legvirágzóbb. Ő hozta színre Madách *Ember tragédiáját*, Vörösmarty *Csongor és Tündéjét* s több más remekművet. Irodalmi érdemeiért a Kisfaludy-társaság 1882. tagjául választotta. Több

szakdolgozatot is írt és sok színművet fordított a színház számára. Művei: *A színészet elmélete* (Pest 1871); *Visszapillantás a színészeti tanoda 10 éves működésére* (u. o. 1874); lefordította a többi közt Molière *Szeleburdiáját*, Goethe *Testvérekjét*, Racine *Bajazetjét* és *Iphigeniáját*, Beaumarchaistól *A sevillai borbélyt* és a *Figaro házasságát*, Mussetől a *Ne fogadj fel soha semmit*, Augier, Dumas és Sardou több darabját stb. Második felesége, *Adorján Berta* (szül. 1864 febr. 8.) szintén a Nemzeti Színház tagja volt, férjhez menetele után megvált a színházról, de 1895. újra szerződött mint drámai hősnő.

2. P. *Erzsébet*, a Nemzeti Színház művésznője, P. 1. leánya, szül. Budapesten 1888 dec. 16. Iskoláit a Nőképzőben, majd az Országos Színművészeti Akadémián végezte. 1904 óta a Nemzeti Színház tagja. Kiváló szerepei: Antigone, Elektra, Éva, Makrancos hölgy, Hedda Gabler, Julia.

Paulding, *James Kirke*, amerikai író, szül. Pleasant Valleyben (New York) 1779 aug. 22., megh. 1860 ápr. 6. Hyde Parkban (New York). New Yorkban Irving Salmagundi c. folyóiratába tárcákat írt. 1837—41. tengerészeti miniszter volt. Főbb művei: a Scottot kigúnyoló *The Lay of the Scottish Fiddle* (1813); nagyon híres volt *The Blackswoodman* (1818), Pope mintájára írt hősköltevényei; legjobb szatirikus művei a *John Bull in America* (1824), a *Merry Tales of three wise men of Gotham* (1826) s különösen *The Dutchman's fireside* (1821). V. ö. fiától: *Literary life of James Kirke P.* (New York 1867).

Pauler, 1. *Ákos*, bölcsészeti és pedagógiai író, P. 2. fia, szül. Budapesten 1876 ápr. 9. Egyetemi tanulmányai végzetével 1898. bölcsészettudományi oklevelet, 1902. a budapesti egyetemen magántanári képesítést nyert az ismeretből és az ismerettan történetéből. Előbb a budapesti Pædagogiumban tanárkodott, majd 1906. a pozsonyi jogakadémiához, 1912. a kolozsvári, 1915. pedig a budapesti egyetemhez nevezték ki a filozófia tanárának. Az Akadémia 1910. megválasztotta levelezőtagnak, a Magy. Filozófiai Társaság pedig 1920. elnökének. 1921. kinevezték az Orsz. Közoktatási Tanács alelnökévé. Munkái: *A természetfilozófia fogalmáról és feladatairól* (Budapest 1898); *Az ismeretelmélet lélektani alappjairól* (Athenaeum 1897); *A biológiai elv jelentősége az esztetikában* (u. o. 1898); *A szemléleti módszerről az erkölcsi képzésben* (u. o. 1899); *A magánvaló problémája az újabb filozófiában* (u. o. 1901); *Az ismerés viszonylagossága és a matematikai fogalomalkotás* (u. o. 1902); *Ismeretelméleti tanulmányok* (u. o. 1903); *A pozitív pedagógia alapelveiről* (M. Paedag. 1902); *Ismeretelméleti kategóriák* (1904); *Az etikai megismerés természetete* (1907, kiváló alapvető munka); *Bevezetés a filozófiába* 1920, 2. kiad. 1921); *Liszt Ferenc gondolatvilága* (1922). Újabban fontos logikai értekezéseket írt.

2. P. *Gyula*, történetíró, P. 3. fia, szül. Zággyrában 1841 máj. 11., megh. Badacsonytomajon 1903 júl. 8., Budapesten temették el. Iskoláit Pestben végezte és 1863—74-ig ügyvédkedett. 1870-ben a M. Tud. Akadémiának levelező-, 1877. rendes tagja lett. 1874-ben orsz. főlevéltárnoknak ne-



vezték ki. Ugyanakkor a külföldi levéltárak szervezetének tanulmányozására küldetett ki. 1875. visszatérve, kidolgozta az orsz. levéltár szervezetét és ügykörét. Miután behatóan foglalkozott a történet elméletével, mint a Comte-féle pozitívista iskola híve, ennek szellemében írta meg első nagyobb művét *Wesselényi Ferenc nádor és társainak összeesküvése* c. alatt két kötetben (Budapest 1876). Egyéb művei: *a Habsburg királyok története 1526—1825.* (az Osztrák-magyar monarchia írásban és képben című vállalat magyar részének I. kötetében); *A magyar nemzet története az Árpádok korában* (1893, 2 köt., második kiadás 1899), mely főművének tekintendő s az Akadémia a Nagyjutalmával tüntette ki; *A magyar nemzet története Szent Istvánig* (Budapest 1900). Tagja volt az Akadémia által a milleniumi év megállapítására kiküldött bizottságnak s a törvény az ő meghatározását, a 895. évet fogadta el. 1895-ben a M. Tud. Akadémia II. osztályának elnöke lett és az Akadémia őt bízta meg Szilágyi Sándorral együtt a honfoglalási forrásmunkákat összegyűjtő munka szerkesztésével, mely *A magyar honfoglalás kútforrásai* c. alatt 1900. jelent meg. V. ö. *Békefi Remig*: P. emlékezete (Szt. István-társulati felolvasás, arcképpel és bibliográfiával, 1904); *Thallóczy L.*: P. emlékezete (1911); *Károlyi Á.*: Emlékbeszéd P. fölött, a M. Tud. Akadémiában (1913).

3. *P. Tivadar*, jogtudós, igazságügyminiszter, szül. Budán 1816 ápr. 9., megh. Budapesten 1886 ápr. 30. Bölcsészeti és jogi tanulmányai végeztével tanár lett a zágrábi kir. akadémián. Zágráb vármegye 1845. táblabírájává választotta. 1847-ben a győri akadémiához, 1848. pedig a pesti egyetemhez nevezték ki az ésjog s a magyar közjog rendes tanárává. A szabadságharc legyőzése után kinevezetését ignorálták, később azonban mégis megengedték, hogy az ésjogot s a magyar közjogot, mint helyettes tanár, magyar nyelven előadhassa. Ez ideiglenes állásban maradt 1852 jan. végéig, mikor rendes tanárrá nevezték ki. 30 éven át folytatott páratlan tekintélyű és sikerű tanári működésével a magyar jogtudomány új korszakának egyik megalapítója lett. A magyar nemzeti érdekek ékes szószólója volt, az egyetem autonómiájának, választási jogának visszavívása, s a magyar tannyelv teljes helyreállítása nagy részben neki köszönhető. Az önkormányzati jogát visszanyert egyetem jogtudományi kara 1860—61. évre dékánná, a négy kar választó gyűlése pedig a következő évben rektorra választotta; 1863. az országbiró a hét-személyes táblához hívta meg szavazó pót-bíróvá; 1869. a legfőbb ítélőszék rendes bírájává nevezték ki, de csakhamar visszatért tanári székére. 1870-ben az első jogászyűlés elnökévé választották. Eötvös József báró halálával Andrássy Gyula gróf őt hívta meg a közoktatásügyi miniszteri székbe. A közoktatásügyi tárcaát másfél év után 1872 szept. 4. felcserélte az igazságügyivel. 1875-ben ismét visszatért tanári székére; mint képviselő a Csemegi-féle büntetőtörvénynek országgyűlési előadója volt. 1876-ban az országos közoktatási tanács elnöke lett. 1878

jún. 30. ismét belépett az akkori Tisza-kabinetbe mint igazságügyminiszter, s az maradt holtáig. A büntetőtörvény megalkotásának egyik fő előkészítője s tényezője volt; a polgári peres eljárást átalakította; új végrehajtási törvényt készíttetett; a polgári törvénykönyv javaslatának kidolgoztatását megkezdte, s polgári és büntető ügyekre nézve szóbeli rendszert tervezett 1845-ben a M. Tud. Akadémia levelező-, 1858. pedig rendes, majd tiszteleti s igazgató-tagjává s végre 1880. és 1883. másodelnökévé választott. Nevezetesebb munkái: *Adalékok a hazai jogtudomány történetéhez* (Budapest 1878); *Bevezetés az ésjogtanba* (Pest 1852); *Észjogi alaptan* (u. o. 1854); *Jog- és államtudományok encyclopediája* (u. o. 1857); *Az egyetem története* (u. o. 1880). Legjelentékenyebb munkája *Büntető jogtana*, ez alapvető mű, melyet az Akadémia 1867-iki nagygyűlése a Sztrokey-díjjal koszorúzott (Pest 1864—65, 3. kiad. 1872—73). Toldy Ferencsel együtt megalapította az *Uj Magyar Muzeumot*, cikkeket írt a Szt.-István-társulat által kiadott *Egyetemes encyclopedia* első kötetibe stb. Temetésén jelen volt a király is. A házat, melyben lakott és meghalt, emléktábla jelöli. A Magyar Tudományos Akadémiában 1887. Kautz Gyula (Évk. XVII. k.) tartott felette emlékbeszédet. V. ö. *Heckenast*, Magyar írók életrajzai s arcképei (XXIX. Tóth Lőrincről).

**Paulhan, Louis**, a legelső francia pilóták egyike, szül. Pézenasban (Hérault dép.) 1883 júl. 19. Mint tengerész lépett át a francia léghajós csapatok kötelékébe. Hirét 1909. végzett első sikeres repüléseivel alapította meg; 1910. részt vett a budapesti nemzetközi repülőversenyen is. Ezután visszavonult, de az 1914. kitört háborúban újra szerepelt.

**Pauli, Rikárd**, operaénekes, szül. Rakovicban (Pozsony vm.) 1835 nov. 23., megh. Budapesten 1901 jan. 3. 1857-ben a kolozsvári, 1869. a budapesti Nemzeti Színháznak, majd az Operaháznak volt lírai tenoristája. 1882. a Zeneakadémia tanára lett. — Neje: *Markovics* Ilka (utóbb Kaszayné), énekesnő, szül. Budapesten 1839., megh. Czirákon 1915 nov. 19. Salvitól tanult. 1859-ben a Nemzeti Színház tagja lett, 1862. Hollóssy Kornélia szerepkörét vette át, 1874. macacs torokbaja miatt megvált a színpadtól. Leányuk, *P. Mariska*, ünnepelet operettprimadona volt, majd néhai *Hentaller* Lajos orsz. képviselő neje lett.

**Pauli, 1. Friedrich August von**, német mérnök, szül. Osthofenban (Worms mellett) 1802 máj. 6., megh. Kissingenben 1883 jún. 26. Münchenben tanár és rektor volt a műegyetemen és aztán az építészeti főkéllégium vezetője lett. Építette a grosshesseloheri Isarhidat és a mainzi vasúti hidat. Róla nevezték el a P.-féle vashídtartót.

2., *P. Gustav*, német művészettörténész, szül. Brémában 1866., u. o. 1899. a műcsarnok igazgatója, 1914. a hamburgi műcsarnok igazgatója lett. Művei közül említendők: *H. S. Beham* (Strassburg 1901); *Barthel Beham* (1911); *Venedig* (Leipzig 1912).

3. *P. Johannes*, német egyházi író, Szt.-Ferenc-rendű szerzetes, szül. Pfeddersheimben 1455. izraelita szülőktől, megh. Thannban (Felső-Elszász)

1530. Megkeresztelkedvén, belépett a Szt.-Ferenc-rendbe és felszenteltetvén, csakhamar gvardián lett Strassburgban, később lector Thannban. Műve: Schimpff und Ernst (1522, korában nagyon kedvelt népies könyv).

4. *P., Karl*, német klasszikus filológus, szül. Barthban (Pommern) 1839 okt. 14., megh. Lugaóban 1901 aug. 7. Több helyt tanárkodott, 1893-tól a luganói kantoni liceumon. Leginkább az itáliai nyelveket, főleg az etruszkot kutatta. Művei: Etruskische Studien (Göttingen 1879—1880), melyet aztán Deeckével folytatott: Etruskische Forschungen und Studien címen (Stuttgart 1881—84); Altitalische Studien (1883—87); Altitalische Forschungen (1885) stb.; Corpus inscriptionum Etruscarum, Danielssonnal (Leipzig 1893—1902).

5. *P., Reinhold*, német történetíró, szül. Berlinben 1823 máj. 25., megh. Brémában 1882 jún. 3. Hosszabb időt töltött Angliában (1847—1855). 1857-ben a rostocki, 1859. a tübingeni, 1867. a marburgi s 1870. a göttingeni egyetem tanára lett. Művei: König Alfred und seine Stelle in der Geschichte Englands (Berlin 1851); Geschichte Englands seit den Friedensschlüssen von 1814 und 1815 (Leipzig 1864—75, 3 köt.); Bilder aus Alt-England (Gotha 1876, 2. kiad.); Simon von Montfort etc. (Tübingen 1867).

**Pauliana actio** (lat.), a rj.-ban az a kereset, amelylyel a csődbe jutott adós mindazon ügyleteit, amelyekkel ez rosszhiszeműen (consilio fraudandi) és a hitelezők megkérősitésével vagyonaából valamit elidegenít, meg lehetett támadni. A mai jogra nézve l. *Csőd*.

**Pauliciánusok**, eretnek felekezet a VII. sz.-ból. Alapítójuk valószínűleg Constantinus Silvanus, az első hitközség szervezője Kibossában (Örményország), kit Constantinus Pegonatus császár agyonköveztetett 684. Utódja, Simeon, máglyán égett el. Számos üldözés után legnagyobb részük Komnenos Alexius császár alatt (1081—1118) a kat. egyházba tért; más részük a masszaliánusokkal vegyült össze, akikből a bogomilok (l. o.) keletkeztek. Tanításuk alapja a dualizmus. Különbőséget tesznek ugyanis a jó és rossz Isten között. Elvetik a külső istenitisztetletet, a keresztséget és oltári szentséget, a szentek, a kereszt és ereklyék tiszteletét, a bőjtöt stb. Szentírásul valószínűleg csak Lukács evangéliumát és szt. Pál leveleit ismerték el stb.

**Paulinus**, három szentnek neve. 1. *P., aquilejai*, szül. 726 körül, megh. 802 jan. 11. Aquilejai patriarcha lett 776. Fentartója és terjesztője volt a kat. hitnek, különösen Karintiában és Stájerországban. Művei: Sacro-Syllabus (794., nyomtatásban 1549. jelent meg); Libri tres contra Felicem; Liber exhortationis, seu de salutaribus documentis; Regula Fidei stb. — 2. *P., nolai*, szül. 353. Bordigalában (Bordeaux), tulajdonképeni neve Pontius Meropius Anicius P., megh. 431. Mint pogány vallású konzul 389-ben keresztényé lett. Pappá szentelték 393., nolai püspökké lett 409. Számos prózát és verset írt. Műveit kiadta Muratori (Verona 1736) és mások. — 3. *P., trieri* püspök (349—58), megh. számkivetésben. Csontjait Trierben őrzik.

**Paulinyi Tóth Vilmos**, tót író, l. *Tóth*.

**Paulit** (ász.), l. *Hiperszién*.

**Paulitschke, Philipp**, osztrák Afrika-utazó, szül. Cermakowitzban (Morvaország) 1854 szept. 24., megh. Bécsben 1899 dec. 12. Gimnáziumi tanár volt, majd 1899. a bécsi egyetem tanára lett. Sokat utazott Északkelet-Afrikában. Művei: Die geogr. Erforschung des afrikanischen Kontinents (Wien 1880); Die Afrika-Litteratur in der Zeit v. 1500 bis 1750 (u. o. 1882); Erforschung der Adalländer u. Harars (Leipzig 1884); Die Wanderungen der Oromó oder Galla (u. o. 1889); Ethnographie Nordost-Afrikas (Berlin 1893—1896, 2 köt.).

**Paullinia L.** (növ.), a Sapindaceae család génusza; 125 faja Amerika tropikus és szubtropikus tájain van elterjedve, a *P. pinnata* L. Nyugat- és Kelet-Afrikában és Madagaszkáron is. Fel-futó, kacsos eszerjék, levelük túlnyomóan páratlanul szárnyas, 5 levélkével. Tokjuk 3 üregű, 3 magvú, igen különféle alakú, lehet szőrös, tüskés, szárnyas, magván rendszeren magköpeny is van. Elcsőkevényesedés folytán csak 2—1 üregű és magvú is a tok. A *P. cupana* Kunth (*P. sorbilis* Mart.) magas iszalagnövény Braziliában. Magva koffeintartalmú. Az összeűzött magból készítik az izgató és migrén ellen használatos *guarana* (l. o.) nevű készítményt, másrészt a magot hazájában nyersen eszik. Toktermése héjából sárga festőanyagot nyernek. Állítólag nagyon mérges a fenti *P. pinnata*. Egyeseknek mérges magvával halat bódítanak.

**Paullus**, római család, l. *Aemilius Paullus*.

**Paullus, Julius**, híres római jogtudós a Kr. u. III. sz. elején, Septimius Severus alatt előkelő hivatalokat töltött be. Igen termékeny jogi író volt, kinek műveiből bő kivonatok maradtak fenn a pandektákban.

**Paulmy, marquis de**, l. *Argenson*, 3.

**Paulovits Márton**, számviteli író, szül. Németpalánkán 1856 dec. 7. Tanulmányai végeztével Szegeden városi számvevő lett. Főbb munkái: *Magyarország összes városainak vagyoni állapota a millennium évében* (Bpest 1898); *A magyar államszámvitelnek kézikönyve* (Szeged 1898); *A egyszeres könyvvitel rendezése* (u. o.).

**Paulownia S. et Z.** (növ.), a Scrophulariaceae (Tátogatók) család génusza; egyetlen faja a *P. tomentosa* Baill. (*P. imperialis* S. et Z., *Bignonia tomentosa* Thunby., *Incarvillea tomentosa* Roxb., császárfa). Japán hegyein honos, nagy levelű, gyors növésű fa, hasonlít a trombitafához. Levele szívalakú, épszélű, virága 5 cm. hosszú, tölcséres, kissé hajlott, karimája 5 karéjú, 2 ajkú, a felső ajak 2 karéja nagy, hátrahajló, színe világos kékipirosas, tokja tojásdad, csúcsa kihegyezett, magván több szárnyyszerű lécs van. Középeurópában dísznek ültetik, levele elérheti a 1/2 m. átmérőt, felálló bugákban megjelenő jóillatú virágai kedves látványt nyújtanak. Hidegebb vidéken azonban nem virágzik, mert ősszel megjelenő rügyei télen elfagynak. Ehelyett sarjajtásainak dús lombozatával díszíti a kertet (a kertészek *P. grandifolia* alakja). Tétre védelmet kíván.

**Paulsen**, 1. *Adam*, dán meteorológus, szül. Nyborgban 1833 jan. 2., megh. Kopenhágában

1907 jan. 11., mint a dán meteorológiai intézet igazgatója. Főképen a sarki fény tanulmányozásával foglalkozott és e célból 1882—83. Grönlandban, majd 1899—1900. Izlandban tartózkodott. A sarki fényről új elméletet alkotott, mely Sur les récentes théories de l'aurore polaire c. munkájában (1906) jelent meg.

2. *P., Friedrich* német filozófus, szül. Langenhornban (Schleswig) 1846 júl. 16., megh. Steglitzben 1908 aug. 14. 1878 rk., 1896 óta r. tanára a filozófiának a berlini egyetemen. Mint tanár, élő szóval, mint kiváló író, nemcsak tanítványaira és a szakkörökre volt nagy hatással, főleg az etika és pedagógia terén, hanem haláláig egyik vezérlő szelleme volt a német kultúrának, kinek széles tudása, mély gondolkodása és bátor, igazságos szókimondása irányítólag hatott a német szellemi életre. Először egy Kantról írt kiváló munkával tette ismertté nevét: Versuch einer Entwicklungsgeschichte der Kantischen Erkenntnistheorie (Leipzig 1875). Főbb művei: Geschichte des gelehrten Unterrichts (2. kiad. 1896); Ethik (2 köt., 8. kiad. 1906); Einleitung in die Philosophie (19. kiad. 1907); Immanuel Kant (4. kiad. 1904); Zur Ethik und Politik (1905, 2 r.); Das deutsche Bildungswesen in seiner geschichtl. Entwicklung (1906); Aus meinem Leben. Jugenderinnerungen (1909); Pädagogik (1911). Magyarul megjelent: A filozófia jövő feladatai (ford. Szántó Hugó, Bpest 1913). Steglitzben (Berlin mellett), ahol lakott, emléket állítottak neki.

3. *P., John*, norvég költő, szül. Bergenben 1851 febr. 15-én. Először hazafias lírai költeményeket és novellákat írt. Maecenásai Münchenbe küldték, ahol Ibsennel ismerkedett meg, kiről később emlékiratokat adott ki. P. a norvég irodalomban a naturalizmus első képviselője. Marguerita c. regényét a művek egész sora követte, mint: Egy költő felesége (1884); Cecilia asszony (1888); A zsidóné (1892); Az özvegy fia (Enkens sön 1901).

4. *P., Luis*, német sakkjátész, szül. Nassengrundban (Lippe hercegség) 1833 jan. 15., megh. u. o. 1891 aug. 18. 1854-ben Amerikába ment s ott tűnt fel először kiváló játékaival; az 1861 évi bristoli sakkversenyen első díjat nyert. Londonban az 1862 évi sakkturnán második lett.

**Paulus** (lat.), férfinév, magyarul *Pál*.

**Paulus** (eredetileg *Jean Paul Habans*), népszerű hangversenyénekes Párisban, szül. Saint-Esprithen (Basses-Pyrénées dép.) 1845 febr. 6., megh. Saint-Mandéban 1908 jún. 1. Párisban 1864. lépett föl mint énekes és bár kedveltje volt a közönségnek, 1878. szakított a művészi pályával s Marseilleben kereskedést nyitott. De belebukott és 1884. visszatért Párisba, ahol különösen a boulangeista-mozgalom idején egyik-másik harcias dalával, mint a Père la Victoire és En revenant de la revue indulókkal óriási népszerűségre tett szert. Külföldre is elment vendégszerelőnek; Budapesten is föllépett. Boulanger bukása után hirtelen az ő népszerűsége is szétfoszlott. 1903-ban teljesen visszavonult.

**Paulus**, 1. *Eduard*, német író és költő, szül. Stuttgartban 1837 okt. 16., megh. u. o. 1907 ápr. 16. Műtörténeti tanulmányai végeztével több ízben bejárta hazáját és Olaszországot és a stuttgarti

statisztikai hivatalban vállalt állást. Lírai költeményein, szatiráin és szonettjein kívül, leginkább humoros életrajzaival vált ki. A Schwäbische Dichterschule (l. *Geibel*) utolsó tagja volt. Főbb művei: Bilder aus Italien (3. kiad. Stuttgart 1879); Ein Ausflug nach Rom (u. o. 1870); Bilder aus Deutschland (u. o. 1873); Lieder (u. o. 1877); Aus dem Schwabenland (u. o. 1877); Stimmen aus der Wüste (Sonetten, u. o. 1886); Der neue Merlin (u. o. 1888); Gesammelte Dichtungen (u. o. 1892); Helgi. Ein Sang aus der Edda (u. o. 1896); Arabesken (u. o. 1897); Tilmann Riemenschneider (u. o. 1899); Drei Künstlerleben (u. o. 1900); Aus Orient und Occident (Glogau 1901); Wolken-schatten (Stuttgart 1904).

2. *P., Heinrich Eberhard Gottlieb*, német protestáns hittudós, szül. Leonbergben 1761 szept. 1., meghalt Heidelbergben 1851 aug. 10. 1789-ben Jénában, 1803. Würzburgban, 1811. Heidelbergben tanár. Nagyszámú iratai közül fontosabbak: Philologisch-kritischer u. historischer Kommentar über das Neue Testament (2. kiad. 1804—08); Das Leben Jesu (1828, 2 köt.); Exegetisches Handbuch über die drei ersten Evangelien (újabb kiadás 1841—42).

3. *P., Nikolaus*, kat. egyházi és történetíró, szül. 1853 dec. 6. Krautergersheimben (Elszász). Kiválóan a reformáció történelmével foglalkozik. Művei: Der Augustiner Bartholomäus Arnoldi von Usingen, Luthers Lehrer und Gegner (1893); Kaspar Schatzgeyer (1898); Luthers Lebensende (1898); Johannes Tetzel (1899); Die deutschen Dominikaner im Kampfe gegen Luther (1903) stb.

**Paulus Diaconus**, longob. történetíró, Warnefrid nemes fia, szül. 720. kör. Friaulban (Felső-Itália), megh. 797 ápr. 13 (?). Aisztulf és Desiderius longobárd királyok, majd Arichis beneventói herceg udvarában élt. Azután belépett a montecassinoi bencés kolostorba. 783—787-ig *Nagy Károly* frank király udvarában tartózkodott s egyik kiváló tagja volt annak a tudós társaságnak, melyet az maga köré gyűjtött. Monte-Cassinoba visszatérve, írta meg fő művét: Historia Langobardorum (A longobárdok története) címen. Megjelent a Mon. Germ. Historica gyűjteményben s külön lenyomatban is (Hannover 1878). Németre *Abel* fordította (Leipzig 1888, 2. kiad.), magyarra pedig *Gombos* F. Albin (Középkori krónikások I. köt.) P. írt még egy római történetet Justinianus idejéig (Historia Romana), a metzi püspökök történetét (Gesta episcoporum Mettensium) és egy igen elterjedt Homilia-gyűjteményt (Omiliarius).

**Pauly**, *August*, német zoológus, szül. Münchenben 1850 márc. 13., megh. u. o. 1914 febr. A müncheni egyetemen az alkalmazott zoológia rendes tanára és a müncheni erdészeti kísérleti állomás zoológiai osztályának igazgatója volt. Nevezetesebb munkái: Über d. Wasseratmung d. Limnaeiden (1877); Über d. Schwimmblase des Aals (1882); Nonnenbriefe (1891); Wahres u. Falsches an Darwins Lehre (1902); Darwinismus u. Lamarckismus (1905). Azonkívül több származástani dolgozata a Zeitschrift f. d. Ausbau der Entwicklungslehre c. folyóiratban jelent meg.

**Paume** (franc., ejtsd: póm), régebben, különösen a nagy forradalom előtt kedvelt labdajáték Franciaországban. A szabad téren külön pályán a *longue P.*-ot (hosszú pályán), zárt helyiségben, esetleg külön labdaházban a *courte* (rövid) P.-ot játszották, hasonlóan a ma divatos tennishez.

**Paumgartner-Papier, Rosa, l. Papier.**

**Paumotu**, ausztráliai szigetesoport, l. *Tuamotu*.

**Paunz Márk**, orvos, szül. Laskafalun (Baranya vm.) 1869 márc. 2. Egyetemi tanulmányait Budapesten végezte. 1907 óta oszt. főorvos a Stefánia-gyermekkorházban. 1910-ben egyetemi magántanár lett. Orvosi tanulmányai az orr- és gégegyógyászat köréből az Orvosi Hetilap és Gyógyászat folyóiratokban és német szaklapokban jelentek meg. E Lexikonnak is munkatársa.

**Pauper** (lat.) a. m. szegény, nyomorult, nyomorúságos; *paupertas*, szegénység.

**Pauperies** (lat.) a rj.-ban az állat által okozott kár, melyet a tulajdonos (az ú. n. állattartó) v. megtéríteni tartozik v. pedig az állatot volt köteles a károsultnak átengedni. Pendant-ja a *noxa* (l. o.). A károsult keresete az *actio noxalis* de *pauperie* volt. Előfeltétele volt ennek, hogy az állat contra naturam sui generis okozott légyen kárt, az az oly módon, ami az illető állat természetéből normális körülmények közt nem lett volna föltételezhető. A mai jogban a P. ebben az alakjában nem nyer alkalmazást, az állattartó azonban törvényből folyó kötelelem alapján felel az állatkárért.

**Pauperizmus** (lat.), tömegnyomor, l. *Szegényügy*.

**Paur Iván**, történész és archeológus, szül. Kismartonban 1805 jun. 21., megh. Sopronban 1888 dec. 17-én. Eleinte jogi tanulmányokat folytatott. A szabadságharc kiütésekor Görgei táborában csakhamar őrnagyi rangot nyert. A szabadságharc leveretése után a hg. Esterházy, majd pedig a gr. Széchenyi-család levéltárnoka lett. A Tudományos Akadémia 1858. levelező tag-nak választotta. Történeti és régészeti értekezései különböző tudományos folyóiratokban jelentek meg. Kiadta Csányi János és Ritter György soproni krónikáit s egyik kiadója volt a Hazai okmánytárnak (2 köt., Győr 1865). Életrajzát *Bella Lajos* írta meg (Sopron 1889).

**Paur, Emil**, német karnagy, szül. Czernovitzban 1855 aug. 29. A bécsi konzervatóriumon tanult. 1898. Seidl utóda lett New Yorkban a Filharmóniai zenekar élén; 1912. a berlini kir. Operaház karnagya. A-dur szimfóniája 1909. jelent meg.

**Pausa**, l. *Szünet*.

**Pausál** (ném.) a. m. átalány; *P.-összeg*, amiért (és nem egységárakért) egy vállalkozó valamely munkát elvállal. L. még *Átalány*.

**Pausanias**, l. Kleombrotos fia, az Agiadák királyi családjából, Leonidas halála után (Kr. e. 480) ennek kiskorú fia, Pleistarchos nevében gyakorolta a királyi hatalmat. Mint az egyesült görög hadsereg vezére 479. leverte Plateánál a perzsákat, majd a görög hajóhad élén elfoglalta Kyprost és Bizáncot (476). Itt azonban áruló alkudozásokba bocsátkozott Xerxesszel, hogy egész Görögország urává lehessen, s gógös eljárása miatt

az iónok tőle elpártolva, Athént ismerték el vezetőjüknek. Spárta ekkor P.-t visszahívta, de hiányos bizonyítékok miatt az árulást nem lehetett rábizonyítani. P. csakhamar visszatért Bizáncba és ismét tárgyalni kezdett a perzsákkal, mire az athéniak erőszakosan elkergették; a kisázsiai Kleonaiban táborozó P.-t a spártaiak ismét visszahívták, de ellene csak később jutottak egy szolga révén világos bizonyítékokhoz. Erre P. Athena templomába menekült, de a spártaiak a templom ajtaját befalazták és P. éhen halt (468).

2. P., lidiai eredetű görög író, a Kr. u. II. sz.-ban, ki beutazta Hellast, Itáliát, Ázsia és Afrika egyes részeit, 10 könyvben leírta Görögország tartományait, melyeknek földrajzára, az egyes helyek és városok vallási, mitológiai és művészi emlékeire vonatkozólag igen becses kútfő. Művét főleg művelődni akaró utazók számára írta és igen sok régi útleírást használt fel. Adatait az olimpiai, mykenei és delfbeli ásatások mindvégig hiteleseknek tüntetik fel. Azonban nem volt éles megfigyelő, stilusa is száraz; mégis érdeme a nagy olvasottság s hogy jó forrásokból merített; így adatainak gazdagsága miatt az ókori görög archeológiának valóságos kincseshányója. *Kiadások*: J. H. Chr. *Schubart* (Leipzig 1891), *Spiro* (Leipzig 1903), *Blümner und Hützig* (Berlin 1896—1910) igen értékes jegyzetekkel, angol fordítása Frazertől a P.-ra vonatkozó kutatások becses összefoglalása (London 1898). V. ö. *Kalkmann*, P. der Perieget (Berlin 1886); *Gurlitt*, Untersuchungen über P. (Graz 1890); *Heberdey*, Die Reisen des P. (Wien 1890); *Kapossy E.*, P. és útleírása (Baja 1891); *Robert*, P. (Berlin 1909); *Gardner*, A régi Athén II. köt. 13. fej. (Budapest 1912).

**Pausias**, ógörög festő, l. *Görög művészet*, 3.

**Pausilipo**, l. *Posilipo*.

**Pausinger, Franz von**, osztrák festő, szül. Salzburgban 1839 febr. 10., megh. u. o. 1915 ápr. 7. A bécsi akadémián tanult, azután Karlsruheban Schirmer J. W.-nek, Zürichben Kollernek volt tanítványa és főleg ez utóbbinak hatása alatt majdnem kizárólag állat- és vadászképeket festett. Festményeinél még becsesebbek és kedveltebbek gyakran igen nagyméretű szénrajzai, melyek többnyire szarvasokat, zergevadásokat stb. ábrázolnak és melyekhez gyakran a gödöllői, görgényszentimrei udvari vadászatok adtak anyagot. 1881-ben Rudolf trónörökösét elkísérte keleti útjára és a trónörökös útleírásához számos illusztrációt készített.

**Pautalia** (*Colonia Ulpia P.*), l. *Küstendil*.

**Pau-ting-fu** (*Pao-ting-fu*), Csi-li kínai tartomány fővárosa Pekingtől DNy.-ra, evvel 1899 óta vasút köti össze. Termékeny vidéken fekszik. 1900 okt. 19. a boxer-lázadás idején az egyesült hatalmak csapatai megszállták.

**Pauwels, Ferdinánd**, belga festő, szül. Eckerenben (Antwerpen mellett) 1830 ápr. 13., megh. Drezdában 1904 márc. 26. Dujardin és Wappers vezetése alatt tanult az antwerpeni művészeti akadémián, azután Olaszországban tartózkodott, 1862. a weimari művészeti iskola tanára lett, 1872. visszatért Belgiumba és Yperenben a posztócsarnok-



ban befejezte a De Grouxtól megkezdett falfestményesorozatot. 1876 óta Drezdában élt, mint az ottani művészeti akadémia tanára. Főleg a belga történelemből vett képei közül említendők: Jacob van Artevelde özvegye (1857, brüsszeli muzeum); Alba herceg száműzöttjei; Genti polgárok Bátor Fülöp előtt; A rabszolgaság eltörlése; Protestánsok üldözése Németalföldön (Königsberg, városi muzeum); Filippina királyné és a genti koldusok; XIV. Lajos király fogadja Genova követeit (München, Maximilianum); 7 falfestmény Luther életéből a Wartburgban; Fülöp elszászi gróf látogatása az yperni Mária-kórházban (1877, drezdai képtár); Flandriai Johanna kegyelme; 6 történelmi falfestmény a meissenai hercegi iskola aulájában, stb.

**Pauza**, l. *Szünet*.

**Pav.**, latin növénynevek után *Pavon* J. spanyol botanikus nevének rövidítése. Ruiz és Dombey társaságában Peru és Chile flóráját kutatta (1779—88). L. *Ruiz*.

**Páva** (*Pavo* L., állat), a Kapargálók (*Rasores*) rendjébe, a Fácánfélék családjába tartozó madárnem. Feje egészen a szem környékéig tollas, a fejtetőn felmereszthető tollbóbitával. Csőre aránylag vastag; szárnyai rövidek, lekerekítettek. A hatodik evezőtoll a leghosszabb. 18 kormánytollas farkát képes legyezőszerűen felmereszteni. Csüdje a középső ujjnál hosszabb, táblás és a hímnél sarkantyúval ellátott. 3 faj ismeretes, melyek indiai és jávai eredetűek. Legismertebb a *közönséges páva* (*P. cristatus* L.). Fejét aranyos zöld fémfényű tollak díszítik, háta aranyos zöld, kék, hasa barnás-zöldes. Hosszú farktollainak végén pompás kékes zománcos színű foltok, ú. n. pávaszemek vannak. A hím hosszú tollait a 3-ik évben kapja. Csőre és lábai barnák. A nőstény egyszerűbb színű, egyszínű barna, melle és hasa fehér. Hossza 110—125 (a nőstényé 95), szárnyhossza 46 (40), farkhossza a kormánytollakkal 120—130 (a nőstényé 33) cm. Cejlon és Kelet-India erdeiben vadon él; az indusok vadászszák. Nagy Sándor hozta először Európába, ahol csakhamar elterjedt. Magyarországon gyakori a nagyobb ndvarokban a szárnyasok közt. Hazájában 30—40-enként csapatokban él, többnyire a földön tartózkodik, magokból és rovarokból táplálkozik. Bokor alatt fészkel; halványsárga, petytyes 4—9 tojást rak, melyet a nőstény csak a legnagyobb szükségben hagy el. Húsa élvezhető. Hangja kellemetlen, rikácsoló. Mint díszmadár a kevélység és a nagyravágyás jelképe, s még példabeszéddé is vált: «kényes, büszke, mint a páva». A fehér páva csak színváltozata, tollazata egészen fehér. A másik, kevésbé ismert faj a *P. muticus* L., hasonló nagyságú, csak hogy farktollai nem olyan hosszúak és pávaszem nélküliek. Hazája Birma, Jáva és Szumátra. A pávát az ó-korban is igen jól ismerték.

**Páva** (lat. *Pavo*), a déli ég egyik csillagképe, egy másodrendű és több apróbb csillaggal.

**Páva**, kisk. Háromszék vm. orbai j.-ban, (1910) 1089 magy. lak. (Tr. R.)

**Páva-árpa** (növény), l. *Árpa*.

**Pávadaru** (állat), l. *Koronás daru*.

**Pávafarkfü** (növény), l. *Polygonatum*.

**Pávagalamb** (*Columba domestica laticauda*), ismeretes galambfajta, mely farkát páva módjára legyezőszerűen kiterjesztheti. Többnyire fehér színű, Kelet-Indiából a hollandok 1600 körül hozták Európába. (Képét l. a *Galamb-félék* mellékletén, 12.)

**Pávakő**, régebben kedvelt színjátészó ékkő, mely a kagyló gyöngyházhéjának pántrészéből készült.

**Pavane** (*padovana, paduana*), páduai eredetű régi, párosütemű olasz tánc, lassú, kevély mozgással. A XVI. sz.-ban a tánczene irodalmában igen népszerű. A XVII. sz. második felében azonban lassan letűnik. A XVIII. sz. szonátáiban az első tétel komoly, ünnepélyes jellege a P.-ra utal.

**Pávaszemes lepkék**, l. *Nappali pávaszem*, *Esti pávaszem*, *Éjjeli pávaszem*.

**Pávaszempillék** (*Saturniidae*, állat), a legnagyobb fonólepkék, nagy szárnyakkal, erős, gyapjas testtel. Hernyóik vastagok, élénk színű szemölcsökkel díszítettek s a tölgyön, bükkön, szilván, körtén, kőkenyén stb. élnek. Tojásdad v. körtealakú bábót szőnek, leginkább a gazdanövényen v. a földön heverő avar között, esetleg sekélyen a föld felszíne alatt. Idetartozik: a *nagy*, a *középső* és a *kis P.* (*Saturnia pyri* Schiff., *S. spinii* Schiff. és *S. pavonia* L.). L. *Éjjeli pávaszem*. Idetartozik még: a *T-pille* (*Agria tau* L.) is, mely okkersárga színű, mindegyik szárnyán egy-egy ibolyaszínű nagy szemfolttal s mindegyik szemfoltban egy-egy T (zsindelyszeg-) alakú fehér rajzzal.

**Pávatrogon** (*Pharomachrus De La Llave* = *Calurus*, állat), a Trogon-félék családjába tartozó madárnem. Az idetartozó fajok a Trogon-félék sorában a legnagyobbak. Jellemző reájuk széles és lapos fejük, alacsony, keskeny, hegye felé összenyomott, vége felé kampós csőrük és igen fejlett szárny- és farktollazatuk, mely pompa dolgában az összes trogonokat felülmulja. Tollazatuk pompás fémes zöld színben fénylő, hasuk vörös. 6 faj ismeretes, melyek Közép-Amerikában és Dél-Amerika É.-i részében honosak. Legismertebb a *kveszál* v. *mexikói P.* (*Pharomachrus mocinno* De la Llave). E madár régen Mexikóban és Közép-Amerikában a Napisten (Quezacoaatl) szimbóluma volt; képe Guatemala címerében látható.

**Pávay-Vajna**, l. *Elek*, geológus és paleontológus, szül. Nagyenyeden 1820., megh. Budapesten 1874 máj. 13. A selmeczi bányászakadémia elvégzése után bejárta jóformán egész Európát s Amerikát és Nyugat-Indián át tért haza Magyarországra. Itt az Erdélyi Múzeum öre, majd 1870—1874 között a budapesti m. kir. földtani intézet geológusa lett. Nevezetesebb művei: *Kolozsvár és környékének földtani viszonyai* (M. kir. Földt. Intézet Évkönyve I. köt., 1871); *A budai márga ásatag tusköncsei* (u. o. III. köt. 1874).

2. *P. Ferenc*, geológus, szül. Csongván (Alsó-Fehér vm.) 1886 márc. 6. Egyetemi tanulmányai végeztével 1911. a budapesti Földtani Intézet geológusa, 1913—1915 között pedig a selmeczbányai bányászati főiskolán a földtan-telepismerttani tanszék tanársegéde volt; 1918 óta a m. k. pénzügyminiszterium bányászati ügyosztá-

lyában működik. Számos értekezést írt a Földtani Közlöny s Bányászati és Kohászati Lapokban s résztvevett az Erdélyben megindult földgáz-és petróleum-kutatásokban. E kutatásairól hosszabb értekezésekben számolt be. Nevezetesebb dolgozatai: *Oláhlapád környékének földtani viszonyai* (1910); *Az Erdélyi Medence ÉNy.-i pemeének tektonikai viszonyai* (1913); *A magyar földgáz és petróleum* (1914); *A Marosvölgy kialakulásáról* (Földtani Közlöny 1914).

3. **P. Gábor**, orvos, író, szül. Debreczenben 1850., megh. Pozsonyban 1913 máj. 31. Egyetemi tanulmányait Budapesten végezvén, Korányi Frigyes mellett mint tanársegéd 7 évig működött. 1882-ben kinevezték a pozsonyi országos kórház főorvosává. Pozsonyban mint a Toldy-kör alelnöke, eredményesen szolgálta a magyarosodás ügyét is. Számos dolgozata és értekezése jelent meg magyar és német szaklapokban. Önállóan megjelent művei közül említendők: *A tüdővészről és a Koch-féle bacillus tuberculosisról* (1884); *Az antipirinről* (1887); *Az antifebrinről* (1887); *A diftériáról és a Bering-féle szérum gyógyomódról* (1895); *Pozsony szab. kir. város közegészségügyének fejlődése 1856—1906.* (Pozsony. 1909).

**Pável János**, entomológus, szül. Nagy-Váradon 1842 dec. 31., megh. Zágrábban 1901 jún. 15. Tanulmányait Budapesten elvégezve, 1863. belépett a magyar nemzeti múzeumhoz gyűjtőnek. E minőségben 1870. Frivaldszky Imre társaságában Konstantinápoly s Brüssza környékén gyűjtött. Később hazánk több különböző vidékén végzett gyűjtéseket. A magyar nemzeti múzeum állattárát s a tudományt több új állatfajjal gazdagította. *Horváth G.* társaságában kiadta a magyarországi nagy lepkék névjegyzékét. A Magyar Birodalom Állatvilága c. műben *Abafi-Aigner* és *Uhrlyk* társaságában megírta a Magyarországon előforduló lepkék katalógusát.

**Pávelsőfürdő**, l. *Faluszlatina*.

**Pavese** (*pavois*, *pavart*, *palvese*), a gyalogság pajzsának egy neme. E terjedelmes négyszögletű pajzsokat leginkább a számszerű harcosok használták, azért, hogy fegyverük húrja megfeszítése közben tetőtől talpig fődve legyenek. Magassága 1 m., szélessége 40—50 cm. Belsejének közepén felülről lefelé futó vályú volt, mely a külső oldalon gerincet alkotott. Ennek az volt a rendeltetése, hogy a földre vert karóhoz lehessen a pajzsot támasztani, a gerincnek pedig az, hogy a P. nagyobb ellenállású legyen. L. *Pajzs*.

**Pavet de Courteille** (ejtsd: pavé dö kurtej), *Abel*, francia orientalista, szül. Párisban 1821 jun. 23., megh. u. o. 1889 dec. 13. Tanulmányai végeztével 1854. a Collège de Franceban a török nyelv rendkívüli, 1861. rendes tanára. Főbb művei: *Dictionnaire turc-oriental* (Paris 1870); *Conseils de Nabi efendi à son fils Aboul Khair* (török szöveg francia fordítással, 1857); *Mirâdj-Nâmeh* (ujgur szövegfordítással, 1882); *Tezkereh-i-eolijâ*. Le mémorial des saints (ujgurból való ford. 1889). *Kiadta* Kemal-Pasazádnak a mohácsi vészről szóló emlékiratát: *Histoire de la campagne de Mohacz* (1857); továbbá *Barbier de*

*Meynard*-ral együtt kiadta *Masudi Prairies d'or c. művének* első 3 kötetét (1861—64.); *Ubi-cinival* együtt: *État présent de l'empire Ottoman* (1876).

**Pavia**, 1. *olasz tartomány* Milano, Piacenza, Genova, Alessandria és Novara közt, 3336 km<sup>2</sup> területtel, (1915) 514,506 lak. Járásai: Bobbio, Mortara (Lomellina), P. és Voghera.

2. **P.**, fővárosa P. olasz tartománynak, püspöki székhely a Ticino és a belőle kiágazó, Milanóba vezető csatorna partján, (1915) 40,729 lak. Régi sáncok és erődítmények övezik, amelyeken 12 torony még ma is fennáll. Citadelláját (most kaszárnya) 1360—1369. Visconti építtette. Széles utcái, néhány szép tere és a Ticinón 216 m. hosszú, 1353. épült mesteri márványhidja van. Emléksobrai: V. Pius pápa, Volta-émlék, a Piazza d'Italia Italia szobra, a Piazza Castellón a Pozzi készítette Garibaldi-émlék, a Cairolo-család és Ghislieri szobrai. Templomai közül a kiválóbbak: az 1468. megkezdett székesegyház modern homlokzattal; a San Pietro in Ciel d'Oro-kolostorban Sz. Agoston síremléke (1362), tiszta gótizlésű mesteri faragott mű; a San Michele (XI. sz.); a szép Sta Maria Coronata de Canepanova, Bramante építménye. Tudományos intézményei: a közép-korban híres, 1361. alapított egyeteme 1490. épített palotában, 390,000 darabból álló könyvtárral, fűvészkerttel; az 1563. Borromeo milanói érsek alapította Collegio Borromeo és az 1569. alapított Collegio Ghislieri iskolák; szépművészeti iskola képtárral; a Palazzo Malaspinában a Museo Municipale, rézmetszet-, kép- és régiséggyűjtemény. 8 km.-nyire van a híres *Certosa* (l. o.). *Története*: P. az antik Ticinum, a longobardok Papija-já. Kr. u. 271. Aurelianus császár itt megverte az alemanokat; 452. Attila foglalta el, 476. Odoaker, 489. Nagy Teodorik; 572. a longobardok fővárosa lett s a királyokat itt koronázták. 774-ben Nagy Károly foglalta el. 924 márc. 12. a magyarok megrohanták és földúlták. Milanóval heves harcokat vívott, a ghibellin-háborúkban nagyobbára a császárok pártjára állott. 1315-ben a milánói Viscontik hatalmába került, majd Lombardiával az osztrák uralom alá. 1796-ban a franciák foglalták el; Napoleon bukása után visszatért Ausztriához. 1848 márc. 20. az osztrákokat kiűzték. 1859-ben Lombardiával együtt Szárdiniához került. V. ö. *Robolini*, *Notizie appartenenti alla città di P.* (P. 1826—38., 6 köt.).

**Pávián** (állat), l. *Páviánok*.

**Páviánfűl**, l. *Darwin-féle csúcs* és *Fűl*.

**Páviánok** (állat), a főemlősök (*Primates*) rendjébe, a Majmok (l. o.) alrendjébe, a Keskenyorrú majmok (*Catarrhini*) csapatjába, a Cerkóf majmok (*Cercopithecidae*) családjába tartozó majmok. Az ide tartozó fajokat három nembe szokás osztani: 1. *Üstökös P.* (*Cynopithecus*), l. *Üstökös páviánok*; 2. *Sörényes páviánok* (*Theropithecus*), l. *Sörényes páviánok* és 3. *Igazi páviánok* (*Papio*). Az igazi P. nagy és zömök természetűek, arcuk szögletes, hosszú és a kutyaéhoz hasonló, szőrzetük hosszú, füleik kicsinyek, szemek magasan íveltek, végtagjaik erősek, de rövidek, ülőgumóik igen nagyok és rendszeren igen élénk színűek. Hazájuk (egy arabiai

faj kivételével) Afrika, hol a magasabb sziklás hegységeket lakják s itt a hóhatárig hatolnak fel. Az erdőket nem kedvelik. Táplálékuk növényi anyagokból kerül ki, de megeszik amellet a rovarokat, pókokat, csigákat, tojásokat stb. Négykézláb igen ügyesen futnak és csak ritkán állanak lábaikra. Igen vad, haragos természetűek, de egymást, a gyermekeket és a fogságban felügyelőiket nagyon szeretik. Az embertől félnek, de szükség esetén vele szembe szállnak. 12 élő fajuk ismeretes. Legközönségesebbek: a babuin (*Papio babuin* Desm., l. *Babuin*), a galléros pávián vagy hamadriász (*Papio hamadryas* L.), a mandrill (*Papio maimon* L., l. *Mandrill*) és a drill (*Papio leucophaeus* F. Cuv., l. *Drill*).

**Pavić Armin**, horvát tudós és politikus, szül. Pozsegán 1844 márc. 29., megh. Zágrábban 1913 jul. 21. A zágrábi egyetemen a horvát nyelv és irodalom tanára, a délszláv akadémia tagja s 1898—1903. a horvát országos kormány vallás-és közoktatásügyi osztályának főnöke volt. Tudományos dolgozatai a délszláv akadémia kiadványaiban jelentek meg. Kiváló műve: *Historija dubrovačke drame* (A ragusai dráma története, Zágráb 1871).

**Paviin**, l. *Fraxin*.

**Pavillon** (franc., ejtsd: pavijon), az építészeten különálló kisebb kerti épület, mely ideiglenes tartózkodásra (uzsonnázásra, mulatozásra, stb.) szolgál. Különösen a barok- és rokokokorszak kedvelte a P.-okat és azokat sokszor nagyobb házak, kastélyok sarkaihoz ragasztotta. Óriási épülettömbök létesítése helyett manapság a kórházakat, főiskolákat, kaszárnyákat, kiállítási épületeket rendszeres csoportosításban több, kisebb épületben helyezik el, s ezeket is P.-oknak nevezik. — P. a heraldikában: sátor. P. továbbá zászlót, lobogót is jelent.

**Pavillon-arany**, (franc. *pavillon d'or*), IV. Fülöp (1328—1350) francia királynak a régebbi ú. n. *chaîse d'or*-okkal rokonverettü aranya, hátlapján *Christus vincit*, *Christus regnat*, *Christus imperat* körirattal.

**Pavimentum** (lat.), tarka színű padozat, mozaik.

**Pavlik Ferenc**, államrendőrségi főfelügyelő, szül. Budapesten 1855 okt. 15. Tanulmányai végeztével katonai szolgálatba, majd az államrendőrség szolgálatába lépett, ahol 1898. főfelügyelővé nevezték ki. Az 1910—15-iki országgyűlési obstrukció idejében ő volt a képviselőházba kirendelt karhatalom vezetője. 1917. nyugalomba vonult. 1907-ben szerkesztette a határrendőrség kézikönyvét.

**Pavlin-Kloštar**, adók. Belovár-Körös vm. belovári j.-ban, (1910) 914 horvát és szerb lak. (Tr. SzHSz.).

**Pavlinović Bernát**, pénzügyi író, szül. Pozsegán 1877 jan. 24. Állandóan pénzügyi szolgálatban működött. Főmunkája a *Zawadowski* Alfrédal kiadott gyűjtemény: *A pénzügyi törvények szabályok és rendeletek gyűjteménye* (Budapest 1909—13, 5 köt.).

**Pavlodar**, az ugyanily nevű járás székhelye Szemipalatinszk középázsiai orosz területen, az Irtyis jobb partján, mintegy 10,000 lak.

**Pavlograd**, az ugyanily nevű járás székhelye a volt Jekaterinoszlav orosz kormányzóságban, a Volcsja mellett, mintegy 20,000 lak., gabona-és állatkereskedéssel. Most Ukrajnához tartozik.

**Pavlovac**, adók. Belovár-Körös vm. grubišnopoljei j.-ban, (1910) 1429 horvát, szerb és cseh lak. (Tr. SzHSz.).

**Pavlovci**, adók. Szerém vm. iregi j.-ban, (1910) 674 szerb lak. (Tr. SzHSz.).

**Pavlovits Jenő**, író, szül. Hódságon (Bács) 1850 jún. 30., megh. Zomborban 1901 febr. 6. Előbb Bácsmegyét szolgálta, majd 1884-től ügyvédkedett Zomborban. Szerb nyelven 1867 óta írt elbeszéléseket és regényeket, majd lefordította magyarra és a Kisfaludy-Társaság támogatásával 1875. kiadta *Rózsák* címmel Jovanovics János szerb költő verseit.

**Pavlovo**, falu Nizsegorod orosz kormányzóságban, az Oka partján, 12,431 lak., nagy vasművekkel, kősmű-és lakatosiparral.

**Pavlovszk**, város Szt.-Pétervár orosz kormányzóságban, kb. 5000 lak., I. Pál cár által 1780. épített cári kastéllyal, könyvtárral és képgyűjteménnyel. P. a szentpéterváriak kedvelt nyaralóhelye.

**Pavo** (lat.) a. m. páva.

**Pavoa de Varzim**, kikötő, l. *Povoa de Varzim*.

**Pavon**, a Parana kicsiny baloldali mellékfolyója Buenos-Ayres argentinai tartományban, nevezetes az 1862 szept. 17-i csatáról, mert utána Buenos-Ayres ismét csatlakozott a többi államhoz.

**Pavonazzo**, l. *Carrarai márvány*.

**Pavoncella pugnax** (állat), l. *Cankó és Fácánsneff*.

**Pavor** és **Pallor**, l. *Pallor és Pavor*.

**Pavor nocturnus** (lat.), l. *Éjjeli feljéledés*.

**Pavullo nel Frignano** (ejtsd: —frinyáno), járási székhely Modena olasz tartományban, (1911) 12,674 lak., üveggyárral; kastélya az Estéké volt. Közeliében van Montecuccolo falu, a Moteuccolic család fészkevel.

**Pavy-féle betegség**, az időleges (ciklikus) fehérjevizelés.

**Pawlik, Franz Xaver**, osztrák éremvéső, szül. Bécsben 1865 aug. 2., megh. u. o. 1906 szept. Mintegy száz érmet és plakettet készített, finom stílusérzékkel.

**Pawnee**, indiánus néptörzs, l. *Páni*.

**Pawtucket** (ejtsd: paotüket), 1. *kisebb folyó* Rhode-Island északamerikai államban, a Blackstoneban ered, sellőkben, vízierőkben gazdag, Providence felett az Atlanti-óceán Narragansett-öblébe torkollik. — 2. P., város Rhode-Island északamerikai állam Providence countyjában, a P. vizesései mellett, (1920) 64,248 lak., cérnafonás, papiros-és gépgyártás, vasöntés.

**Pax** (lat.) a. m. béke, továbbá a görögöknél és a rómaiaknál a béke istennője, l. *Éiréné*.

**Pax** 1. *Ferdinand*, német botanikus, szül. a csehországi Königinhofban 1858 júl. 26. Boroszlóban tanult mint *Göppert* és *Cohn* tanítványa. 1883-ban Kielben, 1884. Boroszlóban assisztens, 1886. u. o. magántanár, 1889. a berlini muzeum őre, 1892. Berlinben magántanár, 1893. a boroszlói egyetem tanára és a botanikus kert és muzeum

igazgatója. Göppert, Engler és Prantl után tovább fejlesztette a híres boroszlói kertet és gyűjteményeket. Főképen morfológiai, rendszer-tani és növényföldrajzi műveket írt, különösen a Kárpátok flórájával, a Primulaceákkal és Euphorbiaceákkal foglalkozik. Nagyobb művei: Allgemeine Morphologie der Pflanzen (Stuttgart 1890); Grundzüge der Pflanzenverbreitung in den Karpaten (I. köt., Leipzig 1898, II. köt. u. o. 1908, mint az Engler-Drude-féle Die Vegetation der Erde II. és X. kötete); Lehrbuch der Botanik (a Prantl-féle tankönyv átdolgozása 9—13. kiad.), Knuth-tal együtt megírta a Primulaceae-család monográfiáját (Leipzig 1905, Das Pflanzenreich IV. 237.) és több részben ugyanazon vállalatban az Euphorbiaceae-család egyes csoportjait dolgozza fel. Az Engler-Prantl-féle *Natürliche Pflanzenfamilien* vállalatban több család feldolgozását nyújtotta. Nevéről több növényfaj és a Gilg-féle *Paxia* génusz van elnevezve.

2. *P. Ferdinand*, német zoológus, a boroszlói zoológiai intézet és muzeum öre és a zoológia magántanára a boroszlói egyetemen, szül. Boroszlóban 1885 dec. 30. Főbb dolgozatai: Über die Lepidopterenfauna der Rodnaer Alpen (1906); Einige fossile Insekten aus den Karpathen (1908); Beitrag zur Lepidopterenfauna von Rumänien (1908); Die geogr. Verbreitung der Gattung Erebica in den Karpathen (1908); Die Aktinienfauna Westafrikas (1908); Aktinienstudien I—III. (1909); Die Steinkorallen der Deutsch. Südpolarexpedition (1910).

**Pax Augusta**, Badajoz (l. o.) ó-latin neve.

**Pax dei** (lat.), l. *Istenbéke*.

**Paxiuba** (növény), l. *Iriarte*.

**Pax Julia**, Beja (l. o.) ó-latin neve.

**Paxo** (*Paxos*), Korkira görög nomoszhoz tartozó sziget, a Jóni-szigetek egyike, 19 km<sup>2</sup> területtel, (1907) 4457 lak. Dombos földjét olajligetek takarják, amelyek a Jóni-szigetek legjobb olaját szolgáltatják. Néhány kénes forrás is fakad rajta.

**Pax sacra** (lat.) a. m. istenbéke (l. o.).

**Paxt.**, latin növénynevek után *Paxton Joseph* (l. o.) nevének rövidítése.

**Pax tecum** (lat.) a. m. béke veled; a kat. egyházban használatos köszöntés: 1. az ünnepélyes nagy misében, midőn a pap az áldozás előtt az egyház békéjeért mondott ima után a szerepnek kezeire tevén kezeit mondja: P., mire ez «et cum spiritu tuo» felel és a vett békét az alszerpappal közli és ez a székesegyházakban a dignitáriusokkal és a többi segédkezővel; 2. a püspök üdvözlése a bérálás és az áldozó papoké a keresztség szentségének kiszolgáltatásánál. L. még *Tabula pacis*.

**Paxton** (ejtsd: pekszt'n), *Joseph, sir*, angol botanikus, kertész és a londoni kristálypalota építője, szül. Milton-Bryanban 1802., megh. Londonban 1865 jun. 8. Művei: Magazine of botany (London 1834—1849, 16 köt.); The horticultural register (u. o. 1832—36, 5 köt.), Harrissonnal együtt; Botanical dictionary (London 1840), Lindleyvel együtt.

**Pax vobis** (lat.) a. m. békeség nektek, a kat. egyházban a felszentelt püspökök üdvözlése a *dominus vobiscum* helyett azokban a sz. misékben, amelyekben a *gloria* elmondása elő van írva.

**Payement** (franc., ejtsd: pejmán), a. m. fizetés, fizetési határidő, ill. időpont, a több héti tartó vásárokon a fizetés hete.

**Payen** (ejtsd: pajen), 1. *Anselme*, francia kémikus, szül. Párisban 1795 jan. 17., megh. u. o. 1871 máj. 13. Eleinte cukorgyári igazgató volt Vaugirardban; itt ismerte fel a csontszén színtelenítő hatását. 1842-ben az ipari kémia tanára lett a párisi École des Arts et Métiersben. Nevezetesebb munkái: Précis de chimie industrielle (1849, 6. kiad. 1878); Précis théorique et pratique des substances alimentaires (4. kiad. 1865); Traité complet de la distillation (5. kiad. 1866).

2. *P., Louis*, francia költő, szül. Alaisban (Gard) 1875 dec. Coppéera emlékeztető verseit nagy műgond jellemzi. A regény és színmű terén is sikerrel próbálkozott. Művei: A l'ombre du portique (1900); Persée (1901); Les voiles blanches (1905) költemények; La souillure (1905) regény; Tiphaine (1899); L'âme des cimes (1902); La victoire (1910) verses színművek.

**Payena A. DC.** (növény), a Sapotaceae-család génusza; 16 faja az indiai-maláji területen elterjedt fa. Levelük bőrnemű, épszerű, alsó oldalán többnyire szőrös. Apró viráguk hosszú kocsányú, csomókban áll. Bogyójuk tojásalakú v. hosszúkás tojásdad, rendszeren csak 1 maggal, ennek fényes héja, hosszúkás köldöke és bent húsos tápláló szövete van. Malakkán és a Szunda-szigeteken elterjedt *P. Leerii* Benth. et Hook. jó guttaperchát szolgáltat, de ez könnyen rostossá válik és nem olyan rugalmas, mint a *Palaquium*-fajoké (l. o.).

**Payer**, 1. *Friedrich von*, német politikus, szül. Tübingenben 1847 jún. 12., 1894—1912-ig a württembergi kamara képviselője volt, később annak elnöke. 1917 novembertől 1918 novemberig alkancellár volt s előkészítette Németország demokratizálását. 1919-ben a német nemzetgyűlés demokrata pártjának vezére volt, de lemondott, mert a párt a versaillesi szerződés elfogadását ellenezte.

2. *P., Julius von*, osztrák sarki utazó és festő, szül. Schönauban (Teplitz) 1842 szept. 1., megh. Veldesben 1915 aug. 30. A bécsűjhelyi katonai akadémiát elvégezvén, 1859. hadnagy lett. 1866-ban a custozzai csatában kitüntette magát. Mint kiváló alpinista az Ortler-Alpokban elsőrendű topogra. felvételeket eszközölt. Petermann buzdítására 1869—1870. a második német sarkexpedicióban résztvett, Keleti Grönlandban a Ferenc József-fjordot felfedezte és belső Grönland alpi jellegét megállapította. 1871-ben Weyprechtel a sarktenger kutatására a Spitzbergáktól keletre expedíciót indított, s az É. sz. 79°-ig hatolt. Rendezte a nagy osztrák-magyar sarkexpedíciót és a Tegetthoffon 1872 jún. 13. ellagyták Bremerhavent; Novaja-Zemljában befagyva, P. szánon folytatta útját s 1872 aug. 31. felfedezte a Ferenc József-földet és 1874 tavaszán az É. sz. 83°-ig hatolt. Ugyancsak szánon, majd orosz halászhajón Laponnián keresztül tért vissza. A fjordok keletkezésének helyes magyarázatát P. adta. A katonai szolgálatból kilépve, 1882 óta Münchenben a festészetnek élt. Első nagy képét: A halál öblét, a müncheni akadémia, három más képét pedig a



párisi szalon nagy arany éremmel tüntette ki. Irodalmi művei: *Die Ortler-Alpen* és *Adamello-Alpen* (Petermann's Mittheil., Gotha 1864—72); *Die österr.-ung. Nordpolarexped. i. J. 1872—74* (Wien 1876); *Weyprecht K. és Payer Gy. jelentései az osztrák-magyar északsarki expedició bizottságához, ford. Sáni Lajos* (Budapest, Földrajzi Közlemények II., 233—266. old. 1874).

**Payerne** (ejtsd: pajern), az ugyanily nevű járás székhelye Waadt svájci kantonban, (1910) 5396 lak. P. a középkorban fontos hely és több ízben a burgundi királyok székvárosa is volt.

**Payk.**, rovarnevek után *Paykull* Gustav svéd entomológus (szül. Stöckholmban 1757 aug. 21., megh. u. o. 1826. jan. 28.) nevének rövidítése. Főműve: *Fauna Suecica: Insecta* (Upsala 1798—1800, 3 köt.).

**Payn** (ejtsd: pén), *James*, angol regényíró, szül. Cheltenham-ben 1830., megh. Londonban 1898. Tanulmányai végeztével szépirodalmi téren kezdett dolgozni. Dickens Household Words c. folyóiratában jelentek meg első novellái. 1859—74-ig a *Chambers's Journalt* szerkesztette és abban tette közzé nagyszerű regényeit, amelyek közül *The Lost Sir Massingbert* (1864) a legértékesebb. 1883—96-ig a *Cornhill Magazine* szerkesztője volt. A társadalmi regényen kívül különösen a humoros novellát művelte, e téren a *High Spirits* (1879—80) és *Glow Worm Tales* (1887) c. gyűjteményei a legkiválóbbak. Az életnek vidám jeleneteit örökíti meg legszívesebben; e tekintetben kiemelendők még regényei közül: *By Proxy* (1878); *For Cash Only* (1882); *The Talk of the Town* (1885); *The Disappearance of George Driffl* (1896). Kritikai tanulmányai közül megemlítendőek: *Some Literary Recollections* (1886); *Gleams of Memory* (1894); *The Backwater of Life* (1900); az utolsó kötetben van P. kitűnő életrajza barátjának, Leslie Stephennek tollából. Műveiből magyarul megjelent: *Egy fedél alatt* (ford. Szász Károly, Bpest 1883); *Gyors eljegyzés* (vígj., ford. Mihályi).

**Payne** (ejtsd: pén), 1. *John Howard*, amerikai író és színész, szül. New Yorkban 1792 jún. 9., megh. Tuniszban 1852 jún. 5. A Drury Lane színháznak 20 éven át volt tagja, tőle való a híres *Home, sweet home* című dal, mely az angolok legkedveltebb népdala lett. P. 1832. tért vissza az Egyesült-Államokba s 1841. Tuniszba konzulnak nevezték ki. V. ö. *Harrison G., Life and writings of P.* (London 1875).

2. *P., Sereno E.*, amerikai politikus, szül. Hamiltonban (New York állam) 1843 jún. 26. 1883 óta a kongresszus tagja. Részt vett a Mac-Kinley és a Dingley-féle vámtarifák megalkotásában; az 1909. évi magas védvámokat tartalmazó tarifa (1. *Payne Aldrich-tarifája*) az ő nevéhez fűződik.

3. *P., Thomas*, 1. *Paine*,

**Payne Aldrich-tarifája**, az északamerikai Egyesült-Államoknak 1909 óta érvényben levő vámtarifája. A P. az Egyesült-Államok területére behozott árukra az ottani piaci értékéhez igazodó, védvámos célzatú értéktarifája. Eredeti tételei csak azokkal az államokkal szemben nyernek alkalmazást, amelyek az Egyesült-Államok részére a legnagyobb kedvezményt biztosítják, a

többi államokkal szemben a tételek 25%-kal magasabbak, a P. tehát kettős tarifa. Az olyan áruk után, amelyeket nem amerikai hajón hoznak be, még további 10% vámdíj (surtaxe) fizetendő.

**Payneizálás**, 1. *Fémesítés*.

**Paynetipia**, 1. *Immediográfia*.

**Payr**, 1. *Hugó*, hirlapíró, szül. Budapesten 1888. Bölcsészeti tanulmányokkal foglalkozott, majd a hirlapírói pályára lépett. Több fővárosi lapnak volt belső munkatársa, majd 1914—15. a világháború során a Budapesti Hirlapnak a sajtóhadiszállásra küldött tudósítója volt s haretéri cikkei és szakszerű stratégiai fejtegetései figyelmet keltettek. 1917-ben jelent meg József kir. hercegről írt könyve: *József királyi herceg, 1914—1917*. Az elméleti sportirodalom terén úttörő munkásságot fejtett ki s mint sportember is nevezetes sikereket ért el. A londoni olimpiádon a birkózó világbajnokság harmadik helyezette lett, Bécsben pedig európai bajnokságot nyert.

2. *P. Hugóné Elefánt Olga*, P. 1. felesége, művészeti író, szül. Zichyfalván 1886. Tanulmányait a budapesti tudomány-egyetemen végezte, ahol bölcsészettudományi oklevelet szerzett. Ezután az Iparművészeti Múzeum szolgálatába lépett, ahol segédőrré, 1921. pedig muzeumi őrré nevezték ki. Főképp a művészettörténettel és építészettel foglalkozik. Számos cikke jelent meg a napilapokban és folyóiratokban. Önálló műve: *Tér és testtömeg az építészetben* (Budapest 1908). E Lexikonnak is munkatársa.

3. *P. Vilmos*, államtitkár, jogi író, szül. Vilányban 1859 jan. 7. Jogi tanulmányait Pécsen és Budapesten végezvén, 1883. a honvédelmi minisztériumba lépett, ahol a törvényelőkészítés terén kifejtett munkásságáért többszörös királyi kitüntetésben részesült. 1910-ben min. tanácsossá, 1918-ban a Wekerle-kabinetben a honvédelmi minisztérium politikai államtitkárává nevezték ki. Önállóan megjelent művei: *Véderőtörvény, Katonai büntető perrendtartás* (Magyar Közigazgatási Tveik gyűjteményében, Budapest 1911, II. kiad. 1914).

**Paysage** (franc., ejtsd: pejzsázs) a. m. vidék, táj; *P. intime*, hangulatkép; *paysagiste*, tájképfestő.

**Paysandú**, Uruguay egyik departamentója, területe 13,252 km<sup>2</sup>, (1920) 76,018 lak., állattenyésztéssel. Fővárosa *P.* (azelőtt: *San Benito*), (1920) 24,000 lak., az Uruguay balpartján, P. szigettel szemben; húsvágóipar, húskivitel; gőzhajó-járatokkal Montevideo és Buenos Aires felé.

**Pays Basque**, Spanyolország baszk tartományai (1. *Alava*, *Guipuzcoa* és *Viscaya* alatt.)

**Pays de Cocagne** (franc.), 1. *Cocagne*.

**Pays d'Enhaut** (ejtsd: pej dañho), a Saane folyó legfelső szakaszán elterülő gyönyörű fekvésű s gazdag legelőkből bővelkedő völgy és járás Waadt svájci kantonban, 186 km<sup>2</sup> területtel, (1910) 5710 lak., Château d'Oex (3831 lak.) székhellyel.

**Pays de Vaud**, Waadt svájci kanton francia neve.

**Pays de Waes**, keletflandriai vidék Belgiumban, 1. *Waesland*.

**Payta**, kikötő, 1. *Piura*.

**Paz**, városok, l. *La Paz*.

**Paz**, *Enriquez de*, spanyol költő, l. *Enriquez*.

**Pazar** (török), l. *Csársi*.

**Pazardzsik** (*Pasardžik*), több balkánfélszigeti város neve; 1. *Hadzi-Oglu-P.* (1882 óta hivatalosan *Dobrics*), város a volt Várna bulgáriai kerületben, (1910) 18,098 lakossal. Most Romániához tartozik. Van török mecsetje és több temploma; áprilisi vásárjai nevezetesek. 1774 jún. 2. I. Kamenszki az oroszok élén P.-t elfoglalta és a törököket egészen Sumláig visszaszorította; 1810 jún. 3. II. Kamenszki heves ostrom után rohammal újra bevette s ez alkalommal 8000 török elesett. — 2. *Tatár-P.*, város Bulgáriában a felső Marica partján, (1910) 17,554 lakossal, jelentékeny rizstermeléssel és marhavásárokkal.

**Pazarište**, adó- és pk. Lika-Krbava vm. perusiói j.-ban, (1910) 1807 horvát lak. (Tr. SzHSz.)

**Pazarlás** v. *tékozlás*, a jövedelemmel arányban nem álló gondatlan költekezés. A P. a pazarlónak (prodigus) gondnokság alá helyezése vezethet. A vagyonbukott, aki fizetéseképtelenségbe pazarlás által jutott, vétkes bukás miatt büntetendő.

**Pazaurek**, *Gustav*, német műtörténíró, szül. Prágában 1865 május 21. Az északcsehországi Reichenberg iparművészeti muzeumát, mint ennek igazgatója, mintaszertűn újjászervezte. 1905-ben a stuttgarti iparművészeti muzeum igazgatója lett. Különösen az üveg történetével foglalkozott. Főbb munkái: *Moderne Gläser* (Leipzig 1901); *Die Gläserammlung des nordböhmischen Gewerbemuseums* (u. o. 1902); *Kranke Gläser* (u. o. 1903).

**Pázdány**, kisk. Baranya vmegye szentlőrinczi j.-ban, (1920) 85 magyar lak.

**Pazdics** (*Pozdišovec*), kisk. Zemplén vm. nagymihályi j.-ban, (1910) 1219 szlovák és magyar lak. (Tr. Cs.-Szl.)

**Pázend**, l. *Parszi nyelv és irodalom*.

**Pazigráfia**, *pazilália*, l. *Világnyelv*.

**Pázmán** lovag, kinek Károly Róbert királlyal való párbaját Arany János egy víg balladában feldolgozta, tulajdonkép a *Hunt-Pázmán* (l. o.) nemzetösből való Mihály fiának, Gergelynek volt unokája. Ennek az *István* apródnak Károly Róbert király egy harcjátékban három fogát kiütvén, őt 1319 jún. 8. három bihari faluval, Sommal, Somogygyal és Pózával kárpótolta. Arany a lovagot már idősebbnek, kopasznak, feleségesnek és az udvari szokásokban járatlannak mutatja be; olyan leírás, ami a király apródjára egyáltalán nem illik. A szerelmi kalandban azonban megvan a történelmi valószínűség, mert Károly épen ez időkből folytatta a legléghőbb életet.

**Pazmanacum**, l. *Pázmány*.

**Pázmánd**, nagyk. Fejér vm. váli j.-ban, (1920) 2092 magyar lak.

**Pázmándfalu**, kisk. Győr vm. pusztai j.-ban, (1920) 1009 magyar lak. Itt született *Pázmándi Horvát* Endre, l. *Horvát*, 4.

**Pázmándhegy**, kisk. Győr vm. pusztai j.-ban, (1920) 653 magyar lak.

**Pázmándi Horvát** Endre, l. *Horvát*, 4.

**Pázmándy** (*szomori és somodori*), előkelő birtokos és hivatalviselő család Komárom és Fejér

vármegyében. Az ősök közt gondos szerző volt *György*, ki a komáromvármegyei, a család által régebben lakott kömlödi birtokot az apáthi és parnaki pusztákkal növelte. A család mellé a báró Sándorokkal együtt birt. szomori és somodori komáromvármegyei pusztáktól vette *Károly*, ki Fejér vármegyében Baracsán lakott s 1826. magtalanul halván el, ottani nagy birtokát a *Dénes-ágra* hagyta, főszolgabíró volt. Nevezetesebb tagjai a családnak:

1. *P. Dénes*, a reform-korszak politikusa, szül. Kömlődön (Komárom vm.) 1781 márc. 10., megh. Baracsán 1854 febr. 1. Jogi tanulmányokat végzett, 1806. szülővármegyéjében főszolgabíró lett, majd ugyanazt képviselte mint követ az 1825–1827., 1830., 1832–36. és 1839–40. országgyűléseken. Mint a dunántúli református egyházkerület gondnoka és 1848. Fejér vármegye főispánja a nagy átalakulás idején s a szabadságharc kezdetén tagja volt a főrendiháznak és a honvédelmi bizottmánynak. Az országgyűlés azonban Debreczenbe már nem követte, hanem a magánéletbe vonult.

2. *P. Dénes*, az első népképviselőház elnöke szül. Kömlődön 1816 ápr. 7., megh. Baracsán 1856 jan. 24. Tanulmányainak befejeztével gyorsan emelkedett közéleti karrierje: tagja volt az 1843–44. és az 1847–48. diétáknak, sőt neve mint az ellenzék egyik vezéréé, csakhamar egyikük lett a legismertebbeknek és legnépszerűbbeknek. A centralisták és municipalisták vitájában középállást foglalt el s országgyűlésbeszédeiben korholta mindegyik szélsőséget. A Batthyány-kormány Szalay Lászlóval együtt őt küldte ki (1848 május) a frankfurti német parlamenthez, hogy a magyar-német érdekszövetséget megkösse. Minthogy azonban a kormány P.-t szemelte ki az alsóház elnökévé, július elején hazajött s egész dec. végéig az ő elnöknyilatkozataiban fejeződött ki a magyar nemzet álláspontja a horvát betöréssel, a nemzetiség anarchiával és az udvari reakcióval szemben. Szeptemberben ő vezette az országgyűlés nagymonstre-küldöttségét V. Ferdinánd király elé, de sem ezzel, sem a Reichsrathoz való személyes közeledéssel nem ért el eredményt. Utóbb béke felé hajlott, nem követte Kossuthékat Debreczenbe, sőt jan. 8. (1849) meghódolt Windischgrätznek. Emiatt a forradalmi kormány nevezetelését vonta magára s mikor 1849. tavaszán a magyarok kezébe került, csak Vukovics Sebők közbelépése mentette meg a rögtönítélő bíróságtól. A szabadságharc bukása után teljeseleg visszavonult.

3. *P. Dénes*, politikus és publicista, *P. 2.* fia szül. Kömlődön 1848 júl. 10. Egyetemi tanulmányait jórészt külföldön végezte, 1872. rövid időre a külügyminisztérium szolgálatába lépett, 1878. «független» szabadelvű programmal képviselőmandátumot nyert, de azután a mérsékelt ellenzékhez, majd a függetlenségi párthoz csatlakozott. Ismételt külföldi utazásai alkalmával főleg Franciaországban előkelő politikai összeköttetéseket szerzett s Ugron Gábor mellett vezetője volt annak a függetlenségi csoportnak, amely a hármasszövetségtől való elszakadás érdekében

fejtett ki bel- és külföldön propagandát. Tagja az interparlamentáris uniónak s a magyar államiság ismertetése céljából számos francia és angol cikket és tanulmányt írt. Számos politikai és társadalmi cikket írt azonkívül napilapokba s a nyolcvanas években szerkesztette a *Delejtű* és a *Haladás* c. napilapokat és a *Gazette de Hongrie*-t. Önállóan megjelent munkái: *A brüsszeli és párisi rendőrség* (Budapest 1876); *La Hongrie devant l'Europe* (Brüsszel, 1905.)

**Pázmány Péter (panaszí),** bíbornok, esztergomi érsek, született Nagyváradon 1570 okt. 4. ósrégi magyar családból, meghalt Pozsonyban 1637 márc. 19. Iskoláit szülőföldén kezdte, azután Kolozsvárra ment, ahol 1583. elhagyta a református vallást s a kat. egyházba visszatért, 1587. pedig a Jézus-társaságba lépett. A próbaidőt Krakóban töltötte, a bölcseletet Bécsben tanulta, a hittudományokat Rómában, azután Grácban működött. 1601-ben a sellyei rendházba küldték elüljárói, hogy hazájában hithirdető legyen. Kasán és Nyitra vármegyében működött. 1603-ban ismét Grácban tanított. 1607-ben másodszor küldték hazájába, ahol Forgách esztergomi érsek vette udvarába. 1608-ban a pozsonyi országgyűlésen, mint rendjének képviselője, ennek érdekében hatalmas beszédben szólalt fel a bécsi békekötés 8. pontja ellen, amely a jezsuitáktól megtagadja az országban a birtokszerzési jogot. Forgách érsek kezdeményezésére és II. Mátyás kérelmére V. Pál pápa felmentette P.-t szerzetesi fogadalmi alól. 1616 ápr. 25. turóci préposttá s ugyanaz év szept. 28. az időközben elhunyt Forgách helyébe esztergomi érsekké nevezték ki. A bíbort VIII. Orbántól kapta 1629. P. volt a magyarországi ellenreformáció lelke ékesszóló prédikációival, előszóval és a sajtó útján folytatott hitvitáival. Számos előkelő családot térített vissza a kat. egyházba, így Forgách Miklós és Zsigmond grófokat, Thurzó Kristófot és Esterházy Miklóst, Zrinyi Györgyöt, Rákóczi Pált, Brandenburgi Katalint (Bethlen Gábor özvegyét) stb. 1603–11-ig kilenc polemikus munkája jelent meg; ezek a kat. egyház tanításának, szertartásainak és történetének egyes pontjait tárgyalják, amelyeket a protestánsok leginkább megtámadtak. E műveket jelentőségre és hatásra nézve meghaladja az *Igazságra vezérő Kalauz*, (*Hodegus* 1613). Ez a tudomány, rendszeresség és népszerű vonzó módor minden előnyeit egyesítve tárgyalja a kat. vallás főbb igazságait, tekintettel a protestánsok támadásaira s így tárháza a kat. vallás érveinek s a protestánsok elleni védelem fegyvereinek. P., miután meg volt győződve arról, hogy főképp a papság erkölcsi és műveltségi hanyatlása idézte elő s könnyítette meg a protestantizmus elterjedését s csakis erkölcsös, művelt és buzgó papság képes annak határt szabni s a tiszta hitet fentartani, azért 1619. Nagyszombatban az ifjúság számára nevelőintézetet és papnevelőt alapított, ugyszintén Bécsben is egyet 1623. (közel 200,000 forintnyi áldozattal), amely maig is virágzik s alapítójának nevét (*Puzmanaeum*) viseli. 1635-ben 100,000 forintnyi alappal létesítette a magyar tudományos egyetemet, hittani és bölcseleti karral; ez utóbb kiegészítve az ország fővárosába helyeztetett át.

Pozsonyban a jezsuitáknak kollégiumot és iskolát, Érsekújvárt és Kőrmöczbányán a ferencrendieknek kolostort alapított. Politikai szerepléséből említést érdemel, hogy az 1618-i országgyűlésen főleg az ő érdeme volt, hogy a gyermektelen II. Mátyás életében utódjává Ferdinándot választották meg. A Bethlen Gáborral való háboruskodások alkalmával főképp a békekötéseknél gyakorolta befolyását, I. Rákóczi Györggyel szíves viszonyban állott s míg élt, vissza tudta őt tartani attól, hogy a protestánsokkal és a törökkel szövetkezve, II. Ferdinánd ellen fegyvert ragadjon.

P. elévülhetetlen érdeme a mai irodalmi nyelv megteremtése (l. *Magyar irodalom*, XIII. k. 154. old.) s mint a szó mesterét a «magyar bíboros Cicero» névvel tisztelte meg nemzete. A világ-egyház története kevés főpapot mutat fel, a hazai egyházé egyet sem, aki P.-t erényekben fölmúlta volna. Munkáinak száma körülbelül harmincat tesz. Nevezetesen: *Felelet az Magiari Istvan Sarvari Praedicatornac, az Ország romlása okairul, írt könniure* (Nagyszombat 1603); *Kempis Tamásnak az Krisztus követéséről négy könyvei* (Bécs 1604; számtalan kiadást ért); *Az mostantamat vy tudomaniok hamissaganak Tüz nilvan valo bizonisaga* (Graz 1605); *Keresztényi Imadsagos könyv* stb. (u. o. 1606, számos kiadást ért); *Keresztényi Felelet. A Megh Dücsöült Szentek Tiszteletirül* stb. (u. o. 1607); *Az Nagi Calvinus Janosnak hiszek egy Istene* stb. (Nagyszombat 1609); *Egy keresztény Predikator tul* stb. (1609); *Alvinci Peternek sok tetovaazo kerenghesekkel, és czegheres gyalazatokkal fel halmozot feleletinek megrostalasa* (1609); *Posonba lot Praedikatio* stb. (1610); *Tanacskozás, mellyet kelljen a különböző vallások közül választani* (Graz 1611); *Peniculus Papporum Apologiae Solnensis Conciliabuli* stb. (Pozsony 1610); *Logi Alogi*, stb. (u. o. 1612); *Isteni Igazságra vezérő kalauz* (u. o. 1613); *Csepregi Mesterseg* stb. (Bécs 1614); *A Calvinista Predikatorok ingyenes erkölcsü tekkelleségének Tüköre* (u. o. 1614); *Az Igazságnak győzelme* stb. (Pozsony 1614); *Diatribae Theologicae de visibili Christi in terris Ecclesia etc.* (Graz 1615); *Csepregi Szegyenvalas* (Prága 1616); *Evangéliumok és Epistolák* (Bécs 1616; sok kiadást ért); *Rövid Felelet két Calvinista könyvecskere* (1620); *Vindiciae Ecclesiasticae* (Bécs 1620); *Az Magyar orszagi támadásoknak hamissan költött eredetének rövid lős Hamisítása* (1620); *A setét haymal-csillag után budosó Luteristák vezetője* stb. (Bécs 1627); *A' Romai Anyaszentegyház Szokásából Minden Vasarnapokra Es Egynehany Innepekre Rendelt Evangéliumokról Predikacziók* (Pozsony 1636). Összes, magyar és latin nyelven frott műveit újabban kiadta a királyi tudományegyetem hittani kara. Kimerítő életrajzát megírta *Frankóni Vilmos*, P. P. és kora, 3 köt. (Pest 1868, 1870, 1872, a Magyar történelmi életrajzokban is ugyanő írta meg, 1885–86). P. levelezését kiadta a Magyar Tud. Akadémia (1873). Régebb életrírói Timon Sámuel, *Purpura Pannonica* stb. (Nagyszombat 1715); Bod Péter, *Magyar Athenásban* (Szeben 1766); Podhradszky József, P. P. élete (Buda 1836); Toldy Ferenc, A magyar nem-

# PÁZSIT I.

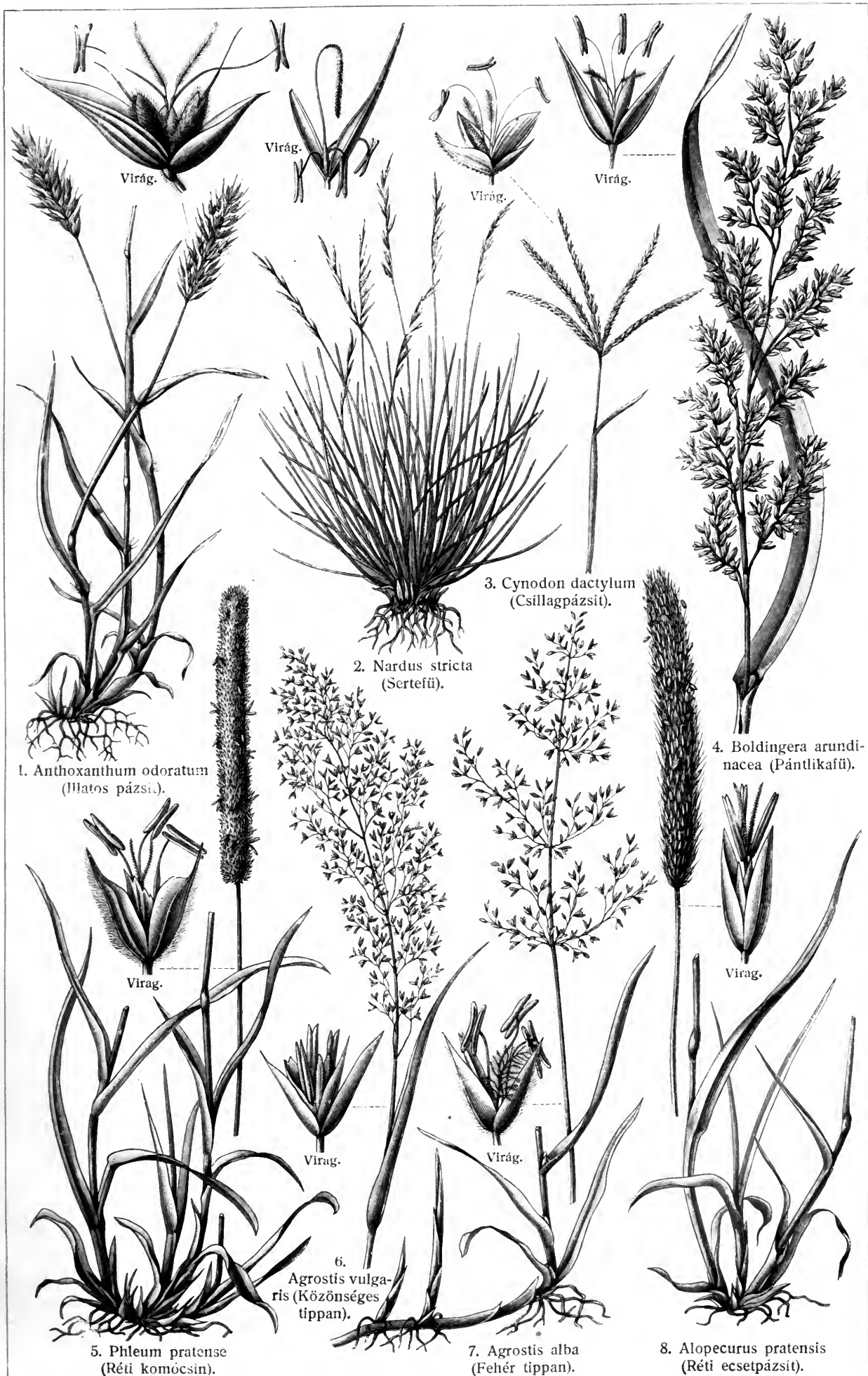















# PÁZSIT IV.

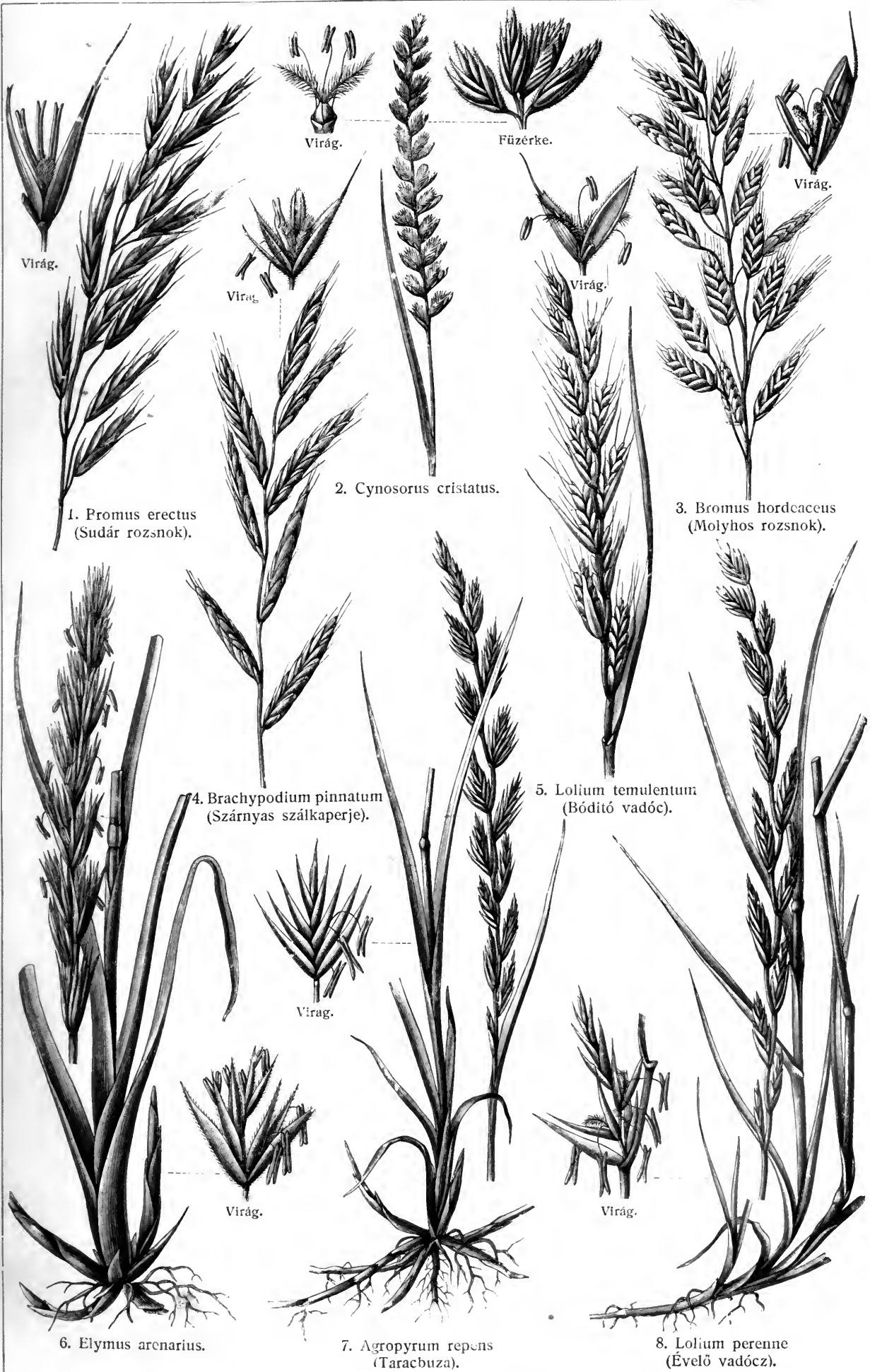

Virág.

Virág.

Füzérke.

Virág.

Virág.

Virág.

1. *Promus erectus*  
(Sudár rozsnok).

2. *Cynosorus cristatus*.

3. *Bromus hordaceus*  
(Molyhos rozsnok).

4. *Brachypodium pinnatum*  
(Szárnyas szálkaperje).

5. *Lolium temulentum*  
(Bóditó vadóc).

Virág.

Virág.

Virág.

6. *Elymus arenarius*.

7. *Agropyrum repens*  
(Taracbuza).

8. *Lolium perenne*  
(Évelő vadóc).



# PÁZSIT V. (DISZ-PÁZSITOK).

5

7

2

1

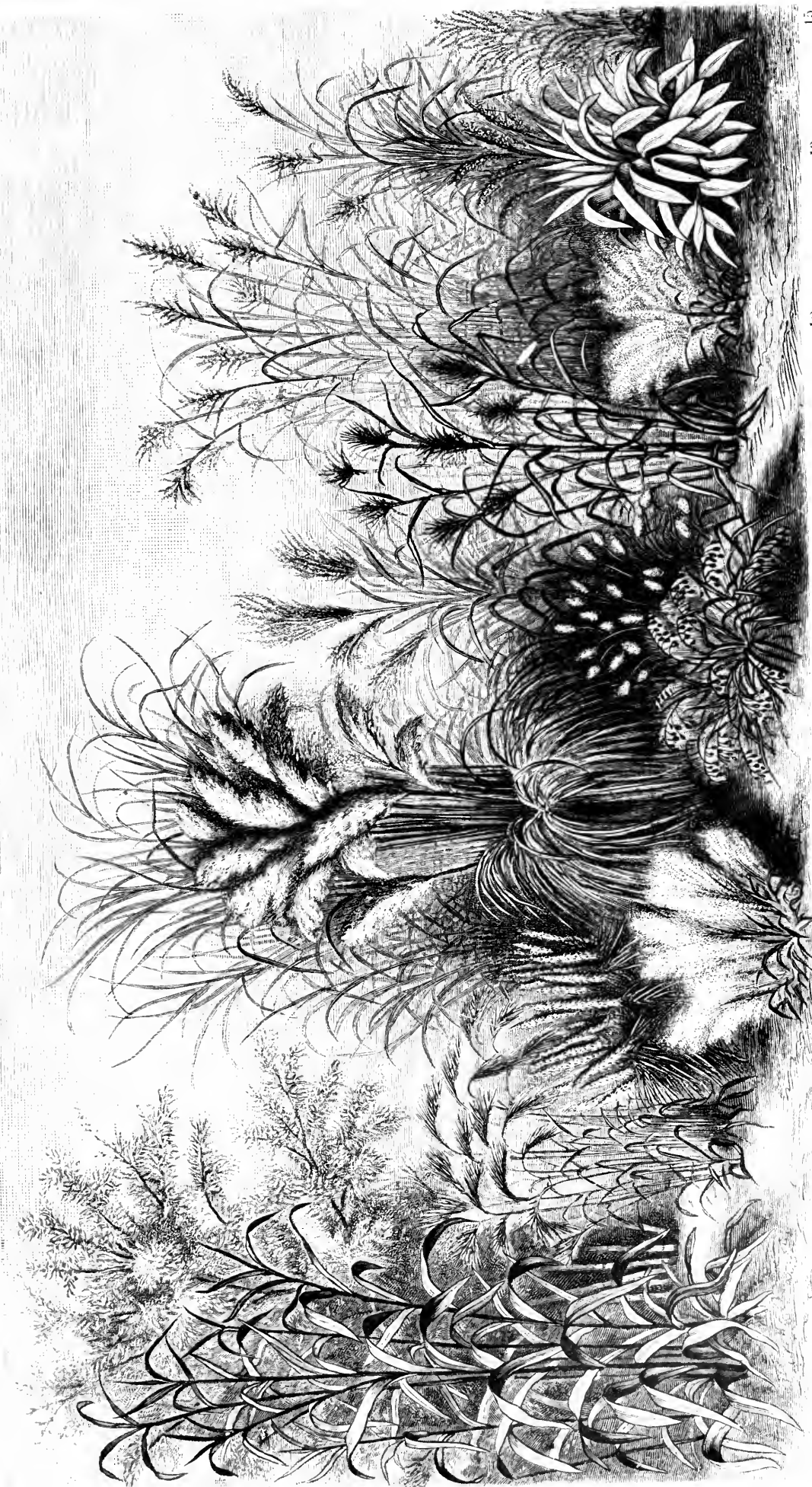

1. *Bambusa aurea*. — 2. *Andropogon formosus*. — 3. *Gynerium argenteum* (Pampás-pázsit). — 4. *Pennisetum latifolium*. — 5. *Brianthus Ravenae* (Cukor-pázsit). — 6. *Echlaena luxurians*. — 7. *Miscanthus sinensis* (Búfalia japoneza). — 8. *Hordeum jubatum*. — 9. *Melica naera*. — 10. *Lagurus ovatus*. — 11. *Agrostis nebulosa* (Köd-pázsit). — 12. *Aira pulchella*. — 13. *Panicum plicatum*. — 14. *Bromus brizaeformis*. — 15. *Stipa pennata* (Arvalányhaj).





# PÁZSIT VI.

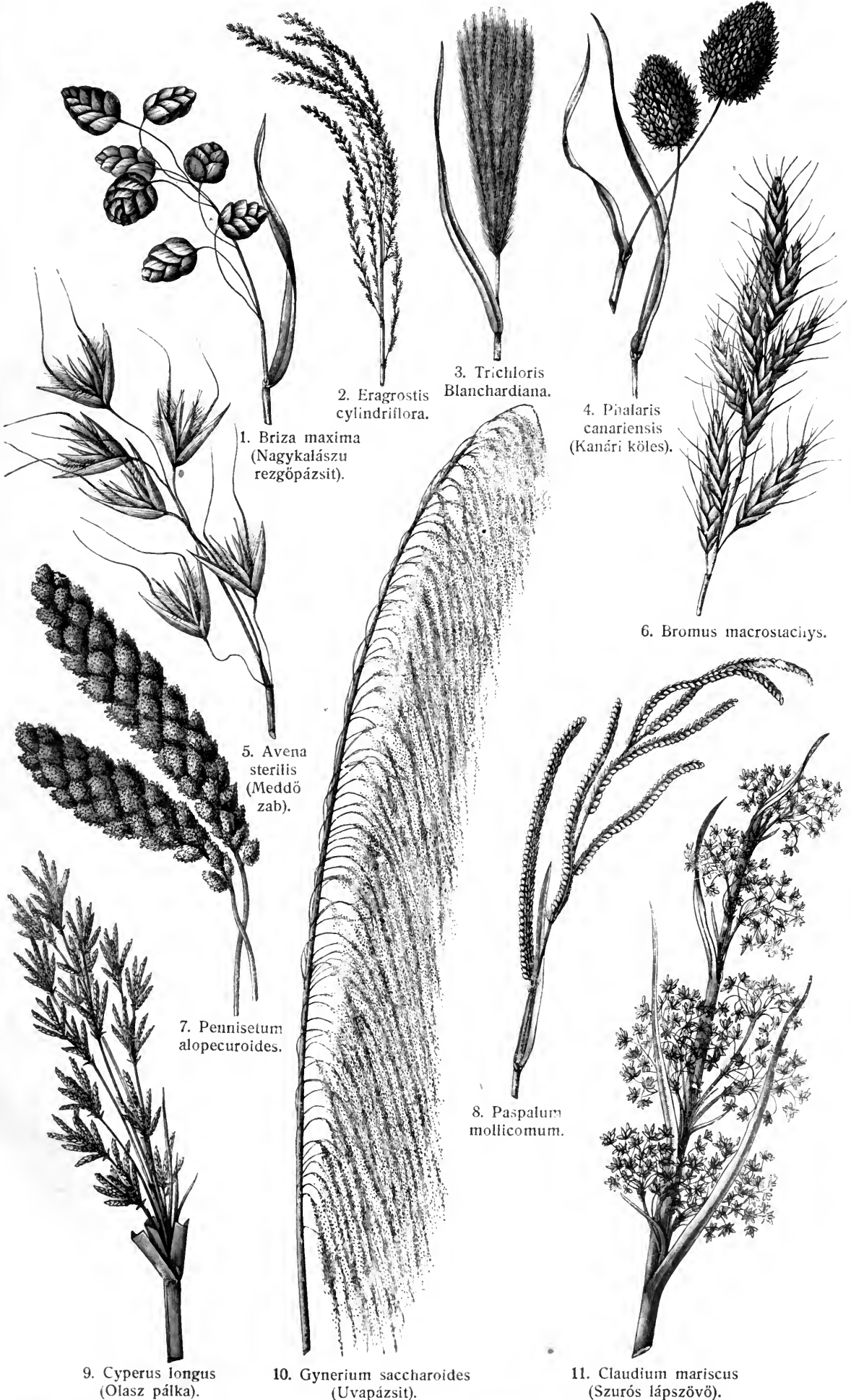

1. *Briza maxima*  
(Nagykalászu  
rezgőpázsit).

2. *Eragrostis  
cylindriflora.*

3. *Trichloris  
Blanchardiana.*

4. *Ptilaris  
canariensis*  
(Kanári köles).

6. *Bromus macrostachys.*

5. *Avena  
sterilis*  
(Meddő  
zab).

7. *Pennisetum  
alopecuroides.*

8. *Paspalum  
mollicomum.*

9. *Cyperus longus*  
(Olasz pálfka).

10. *Glycerium saccharoides*  
(Úvapázsit).

11. *Cladium mariscus*  
(Szurós lápszövény).



zet irodalomtörténete (Pest 1851); Rákóczi és P. levelezését kiadta Szilágyi Sándor (Pest 1870). A fővárosnak I. Ferenc József királytól ajándékozott tíz szobor egyike P. Péteré, amelyet Radnai Béla alkotott s 1914. állítottak fel a mai Apponyi Albert-téren; Pozsonyban pedig a székes-egyházban, ahol hamvai nyugosznak, a P.-egyesület állított emléket 1914. 1921-ben a kormány, mint alapítója emlékére, a budapesti tud. egyetemet P. Péter tud. egyetem névvel ruházta föl. V. ö. *Zelliger A.*, Egyházi írók csarnoka, és a Jeles írók iskolai táranak XXXVI. füzetét.

**Pázmány Zoltán** (szőlősi, szilasi és laki), jogi író, szül. Esztergom-Szentgyörgymezőn 1869 márc. 26. Egyetemi tanulmányait Budaposten és Rómában végezte. Komárom vármegye tb. főjegyzője. A budapesti egyetemen a római jog magántanárává képesítették. Egy ideig a bíróságnál működött, majd 1896. a kecskeméti, 1904. a pozsonyi jogakadémia tanára lett. 1914 óta az Erzsébet-tudományegyetem ny. r. professzora. Főbb művei: *Rosmini-Serbati tana az eszmék eredetéről* (Budapest 1890); *A hypnotismus* (Győr 1892); *A hasznélvezet a római jogban* (Kecskemét 1902); *Követelések felletti zálogjog* (Kecskemét 1903); *A szilasi és laki Pázmány-nemzetség* (Pozsony 1904); *Az eszperanto, mesterséges világnyelv* (Pozsony 1911); *L'éloquence et nos universités* (u. o. 1913); *Il diritto romano in Ungheria* (u. o. 1913); *A római jog instituciói* (hat rész, Pozsony 1908—1918).

**Pázmány-egyesület**, l. Országos Pázmány-egyesület.

**Pázmány Péter tudományegyetem** (Budapesti kir. magyar P.), 1921-től a budapesti tudományegyetem (l. *Egyetem*) hivatalos neve.

**Paznauntal** (*Patznauntal*), Lau-deck tiroli kerületi kapitánysághoz tartozó, 36 km. hosszú völgy a Ferwall és Fermunt hegycsoportok közt, 1411 m.-nyi közepes magassággal.

**Pazzi**, firenzei nemesi család, mely állandóan ellenséges viszonyban volt a *Medici* (l. o.) családdal. *Francesco P.* 1478. összeesküvést szőtt a két *Medici* testvér, *Lorenzo* és *Giuliano* élete ellen. Az összeesküvésben résztvett *Girolamo Riario*, IV. Sixtus pápa unokaöccse és *Francesco Salviati*, pisai érsek is. Miután az a terv, hogy a *Medicieket* lakoma közben megöljék, nem sikerült, 1478 ápr. 26. a firenzei dómban tartott nagy mise alatt támadtak az összeesküvők a *Medici*-testvérekre. *P. Francesco* le is szúrta *Giulianót*, de *Lorenzo* könnyű sebbel megmenekült. A P.-ak ezután lázadást akartak kelteni, de a nép ellenük fordult, *Francescót* és az érseket a városház ablakfájára akasztották. A P.-ák közül még *Jacopo* és *Renato* esett áldozatul a nép dühének s az egész családból csak *Guglielmo* maradt életben. V. ö. *Frantz*: *Sixtus und die Republik Florenz* (Regensburg 1880).

**Pázsit**, l. *Befüvesítés* és *Gyep*.

**Pázsit** (*Pažit*), kisk. Bars vm. oszlányi j.-ban, (1910) 164 szlovák lak. (Tr. Cs.-Szl.)

**Pázsitfélék** (növr., *Gramineae*; hat képmelléklettel), a Pelyvasvirágúak (*Glumiflorae*) sorozat nagyobbik családja, melynek mintegy 4000 faja él az egész földön, a trópusoktól a sarkvidék és a havasok növénytenyészeti határáig. Virágjuk (l. a *képmellékletet*) kétivarú, a belső és külső toklász veszi körül és csupán három porzóból és egy kétbibés termőlevélből áll. Virágtakarójuk nincsen, csupán két apró, pikkelyszerű képlet, a lodicula, foglal helyet a porzók alatt. A virágocskák többnyire többesével füzéreként alkotnak, amelynek tövén két pelyva (*glumae*) van. A pelyvák és toklászok csúcán néha hosszú száka (*arista*) fejlődik, amely pl. az árvalányhajon igen hosszú és tollas. A füzérek vagy kalászkák többnyire összetett kalászt képeznek, ritkábban bugát (a zab). Termésük szem-termés (*caryopsis*), melyen a termés fala szorosan rá van növe a magra. A szem alsó végén, oldalt helyezkedik el a csira.

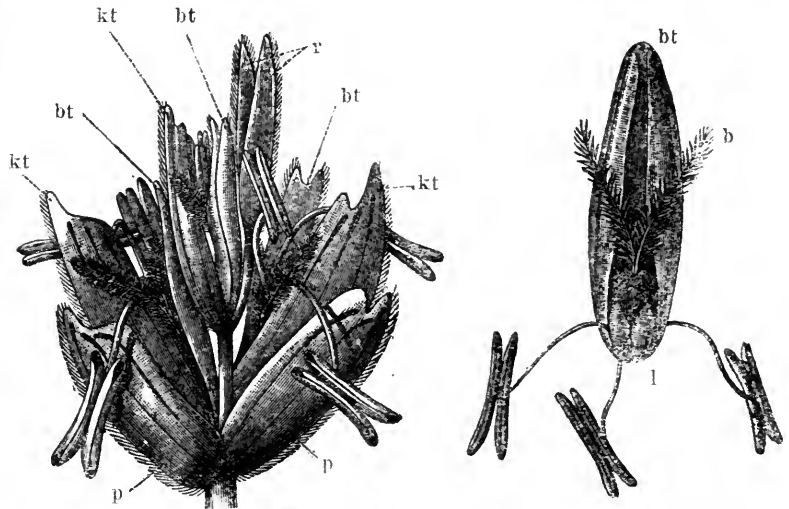

1. ábra. A búza egy kalászkája.

2. ábra. A búza egy virágja.

p pelyvák, kt külső toklász, bt belső toklász, b bibe, l lodicula, r meddő toklászok.

A P. levele szálcs, hosszú, a szárát hüvellyel veszi körül és ott, ahol a hüvely a levél lemezébe megy át, van a nyelvecske (*ligula*). Szárak belül rendszeren üres (a tengeri szára telt) és minden levél tövén bütyök van. Ide tartoznak a legfontosabb mezőgazdasági kalászos növényeink, ú. m. a búza, rozs, árpa, zab, továbbá a tengeri, köles stb. A P. általában a föld leghasznosabb és legfontosabb növényei közé tartoznak. A rétek, mezők, prairiek stb. legtömegesebb növényei és úgy a legelőn, mint széna gyanánt fontos takarmánynövények. A kultivált kalászosak termése, a «gabona» az ember legfontosabb táplálékul szolgál és általában a civilizáció egyik alapfeltétele. Azonban más részük is hasznos: a gabonafélék szalmája tudvalevőleg tőmőanyag, fonáshoz, papirgyártáshoz is használják, a nád (*Phragmites*) házfödélnek, a gyékény (*typha*) fonásra, a bambusz nád (*Bambusa*) rudak, botok készítésére stb. igen sok irányban hasznos. A nálunk honos különféle P.-k elvetése által készíttik a parkok szép pázsitfelületeit és számos exotikus, széptermetű pázsitot dísznövényül kultí-



válnak (l. a *Díszpázsitok* c. képmellékletet). A P. fontosabb tribusait és génuszait a következő rendszerbe foglalják: *Maydeae*: *Euchlaena*, *Zea* (tengeri), *Coix*. — *Andropogoneae*: *Andropogon* (élesmosó), *Imperata*, *Saccharum* (cukornád). — *Panicaceae*: *Panicum* (köles), *Setaria* (muhar), *Pennisetum*. — *Oryzeae*: *Oryza* (rizs), *Lygeum* (eszparto). — *Phalarideae*: *Phalaris*, *Anthoxanthum* (borjúpázsit). — *Agrostideae*: *Stipa* (árvalányhaj), *Milium* (kásafű), *Phlaeum* (komócsin), *Alopecurus* (ecsetpázsit), *Agrostis* (tippán), *Calamagrostis* (nádtippán), *Apera* (széltippán). — *Aveneae*: *Holcus* (seprőcirok), *Aira*, *Deschampsia* (sédbúza), *Avena* (zab), *Arrhenatherum* (cigányzab). — *Festuceae*: *Gynerium* (pampaspázsit), *Arundo* (olasznád), *Phragmites* (nád), *Koeleria*, *Briza* (rezgő pázsit), *Dactylis* (ebír), *Poa* (perje), *Festuca* (csenkesz), *Bromus* (rozsnok). — *Chlorideae*: *Buchloë* (buffalópázsit). — *Hordeae*: *Nardus* (sertepázsit), *Lolium* (vadóc), *Agropyrum* (tarackbúza), *Secale* (rozs), *Triticum* (búza), *Hordeum* (árpa), *Elymus*. — *Bambuseae*: *Bambusa* (bambusznád).

**Pázsithagyma**, *metélő hagyma*, *snidling*, *Jánosohagyma* (növ., *Allium Schoenoprasum* L.), gyakran cserépbén nevelt, gyepesen növő hagymafaj, hagymája apró, fehér, hosszias, csoportos, levele vékonyzálú, csöves, fel nem fűvódott. Virágszála a leveleknél alig magasabb, virágzata pirosilva, hagymátlan, gömbölyded, a levelét leyesbe vagdalják. Vadon Európa, Közép-Ázsia és Észak-Amerika hegyi rétjein terem. Könnyű, meleg földben legszebben megterem, hagymacsomóit minden másodévben szétosztják és róla szaporítják. A P.-nak csak a levelét használják.

**Pázsitkóró**, l. *Kóró*.

**Pázsitos** (*Pažite-Lopušná*), kisk. Trencsén vm. kiszuczajhelyi j.-ban, (1910) 336 szlovák lak. (Tr. Cs.-Szl.)

**P. B.**, l. *Beauv.*

**Pb**, az *ólom* (plumbum) kémiai jele.

**P. C. a. m.** *Privy Councillor* (ejtsd: privi kausziler, ang.), titkos államtanácsos.

**p. c. a. m.** *procento* (olasz) százalék; névjegyen: pour (faire sa visite de) condoléance (francia): részvét lejtélül.

**Pčelić**, adók. Verőcze vm. verőczei j.-ban, (1910) 1097 magyar, szerb és horvát lak. (Tr. SzHSz.)

**Pchutt**, l. *Psütt*.

**P. C. S. a. m.** *Principal Clerk of Session* (ejtsd: prinszipal klark of szesn, ang.), a legfőbb polgári bíróság elnöke Skóciában.

**P. D. a. m.** *port destination* (franc.), külföldi leveleken: bérmentesítve a rendeltetési helyig.

**Pd**, a *palladium* kémiai jele.

**p. e. a. m.** *par exemple* (franc.): például.

**Pe** (kinai), a. m. észak.

**Pé** a. m. láb; portugál és braziliai hosszmértek = 33 cm.

**Peabody** (ejtsd: piboddi), város Massachusetts északamerikai állam Essex countyjában, (1917) 19,552 lak. Nevét *Peabody* (l. o.) filantropustól nyerte; híres a P.-Institút, nagy könyvtárral.

**Peabody** (ejtsd: piboddi), *George*, amerikai emberbarát, szül. Danversben (Massachusetts) 1795 febr. 18., megh. Londonban 1869 nov. 4. Mint

kereskedő 1837. Londonban bankot alapított és itt élt haláláig. Óriási vagyonát jótékony célokra és különösen a közműveltség emelésére fordította. Szülővárosának 270,000, Baltimorenak 1·4 millió, a déli államoknak pedig 3·5 millió dollárt ajándékozott iskolai célokra. Londonban 2·5 millió dollár költséggel mintaszerű munkásházakat (*P. Buildings*) emeltetett, melyekben több mint 20,000 munkás talált egészséges otthont. Holttestét visszavitték Amerikába s szülővárosában temették el, mely azóta P. nevét viseli. V. ö. Mrs *Hanaford*, George P. (Boston 1884).

**Peabody-gegyver**, sülyedő törzsök-závarzatú puska (závarzatának előrése a kinyitáskor le-sülyed), melyet *Peabody* H. O. talált fel Bostonban. A svájci gyalogság részére 1867. rendszerezésítették. Öntött acélsöve 10·5 mm. kaliberű, három barázdája 5·5 mm. széles és 0·225 mm. mély, csavarzathosszúsága 720 mm.

**Peace-River** (ejtsd: pész rivver), folyó Kanadában, a Brit-Kolumbiában eredő Findlay, Omenica és Parsnip egyesüléséből ered, áthalad a Sziklás-hegységen és Alberta tartományon s az Athabascával egyesülve, a Rabszolga folyóba ömlik.

**Péage** (franc. ejtsd: peázs) a. m. hídpénz, vám, különösen a vasúti vonalak együttes használatát (péage-használat) szokták így nevezni. Innen ered: péage-szerződés, péage-illeték, péage-vonat és péage-forgalom.

**Peak-Hill** (ejtsd: pík—), dús aranyező Nyugat-Ausztráliában.

**Peak of Derby** (*High Peak*), a Pennini hegység egy része Nagy-Britannia Derbyshire grófságában. Legnagyobb csúcsa a Kinderscout v. The Peak (636 m.) és az Axe Edge (552 m.). Nagyrészt mészkőből áll, benne cseppkőbarlangok, időszaksos források (ebb and flow wels), víznyelők (swallows) található földalatti patakokkal. Híres a Peak-barlang (angolul: Devil's Cavern-nek is nevezik, a. m. Ördög-barlang) Castleton mellett. A P.-ról folyik le a Dervent, Dove és a Wye folyó.

**Péan**, *Jules*, francia sebész, szül. Châteaudunben (Eure-et-Loir) 1830., megh. Párisban 1898 jan. 30. Párisban működött mint kórházi orvos, majd 1892. a saját költségén alapított kórházat, a Hôpital internationalt. Ő vezette be a kontinensen az ovarotomiát; feltalálta a nyílt vérerek elzárása által való vérzésesillapítás módszerét. Művei: *Ovariotomie et splénotomie* (1869); *Hysterotomie* (1873); *De la forcipressure* (1875); *Leçons de clinique chirurgicale* (1879—1895, 9 köt.); *Diagnostic et traitements des tumeurs de l'abdomen et du bassin* (1880—1895, 4 köt.).

**Pearl Cays**, l. *Gyöngyszigetek*, 2.

**Pearl-river** (*Gyöngy-folyó*), 480 km. hosszú folyó Mississippi északamerikai államban, a Mexikói-öbölbe ömlik. Jacksonig hajózható.

**Pearson**, *Arthur*, angol lapkiadó, szül. Wookeyben, Wells mellett, 1866 febr. 24. 1900-ban a Northcliffe-lapérdekeltséggel szemben ellenvállalatot alapított, nevezetesen a *Daily Express* és *St. James' Gazette* mellett több vidéki és népies hetilapot, amelyek mind az ő felügyelete alatt állottak. 1904. a *Standard*-ot, a konzervatív párt főlapját is megszerezte.

**Peary** (ejtsd: píri), *Robert*, északsarki utazó, született Cressonban (Pennsylvania) 1856 máj. 9., meghalt Washingtonban 1920 febr. 20. Mint mérnök a haditengerészet szolgálatába lépett. 1886-ban a Disko-öböltől 160 km.-nyire behatolt Grönland jégmezőire. 1891-ben a philadelphiai tud. akadémia megbízásából Grönland északi részeit kutató expedíciót vezetett, melyre felesége és 5 kutató kísérte el. Eljutott a McCormick-öböl, innen 1892 máj. 15-től aug. 5-ig a norvég Astrup-pal szánútra indult és megismerte Grönland északi partjait a 82° szélesség alatt. Júl. 4-én 81° 37' alatt felfedezik az Independence-öblöt. 1893-ban a Falcon gőzösön, ismét feleségével, indult sarki útra. 1894 márc. elérte a Bowdoin-öblöt, azonban szánútjáról vissza kellett fordulnia. 1895 ápr. eléri újból az Independence-öblöt. Onnan a felkeresésükre küldött Kite gőzösön tért vissza. 1896-ban a Hope-gőzösön indul el a James Ross által 1818. felfedezett 70.000 kg. súlyú meteorvas hazaszállítására. Vállalkozása nem sikerült, azonban 1897. megfelelő emelőgépekkel felszerelve hazahozta. 1898-ban öt évre tervezett sarki útra indul, 1902. a 84° 17' északi sz.-et eléri, de a kedvezőtlen viszonyok miatt vissza kellett térnie. 1905 júl. 16. a Rooseveltten indul el, 1905—06. Grant-földön áttelel és febr. 24. elindulva a 87° 6' északi sz.-et. 1906 ápr. 21. eléri, 4 havi távollét után hajójára visszatérve, 1907 nov. 3. Labradorba ér. P. ekkor már a legismertebb sarkkutatók egyike volt és számos tudós társaság, így 1905. a Magy. Földr. Társ. is tiszteletbeli tagjává választotta. 1908 júl. 8. indul el P. a Rooseveltten északsarki útjára. A rendes telet helyére Kap Sheridanba szept. 5. és 1909 febr. Kap Kolumbiához ér. Márc. 1. indul szánútjára és végül 37 nap után, jelentése szerint négy eszkimó és Henson néger kíséretében ápr. 6. állítólag eléri az É.-i sarkot, ahol 30 órahosszat tartózkodva, tudományos megfigyeléseket végzett. Szept. 5. Labradorba tér vissza. Az Egyesült-Államok kongresszusa érdemei elismerésül külön törvénnyel altengernaggyá nevezte ki. A sark felfedezésének dicsőségeért megindult Cook—P. harc (l. *Cook* 1.) után P. felfedezését, hiányos csillagászati bizonyítékai miatt, még halála után is többen kétségbe vonják. 1910 tavaszán amerikai, majd európai körútra indult, számos előadást tartott, a többi között Budapesten a Magy. Földr. Társaságban is. Művei: Northward over the great ice, 1886 and 1891—1897 (New York 1898, 2 köt.); 1905—1906. évi expedíciójáról írt műve (Nearest The Pole) németül a Dem Nordpol am nächsten címmel jelent meg (Leipzig 1907); The North Pole (London 1910, Berlin 1910 Roosevelt előszavával). Felesége, *Josephine Diebitsch-P.*, aki utitársa is volt, My Arctic journal, a year among Eskimos (New York 1893) c. művet írta. V. ö. *Halász* Gyula, Peary az északi sarkon (Földr. Közl. 1909. XXXVII. k. 359—366. old.). L. még *Sarkvidéki utazók*.

**Peary-föld**, Grönlandnak *Peary* (l. o.) fölfedezte és róla elnevezett ÉK.-i partvidéke.

**Peau de Gand** (franc., ejtsd: pó dő gañ, a. m. genti bőr), jobb minőségű fehér selyemdamaszki szövet neve.

**Pebble-powder** (ang.), l. *Lőpor*.

**Pébrine**, a selyemhernyók fertőző betegsége, mely főleg a bebábozódó hernyók sorába tömeges pusztításokat okoz. A kevésbé fertőző hernyók bebábozódnak; az ilyen fertőzött bábokból fejlődő nőstények petéi is fertőzöttek s így betegség az utódokra is átöröklődik. Ezzel magyarázható, hogy a P. néha egész nagyterjedelmű vidékek összes selyemhernyóit gyorsan kipusztítja. Franciaországban 1845. a vaucuse départmentban ütött ki legelőször s a következő évben már három szomszédos départment selyemhernyói is megbetegedtek; a baj ezután hamarosan terjedt, úgy hogy 1851. a selyemtenyésztés már majdnem teljesen tönkrement s 1854. Olaszországra is áterjedt. 1867-ig a P. a franciáknak egymilliárd franknál nagyobb kárt okozott. A betegséget a *Nosema bombycis* Naeger névű spóras véglény okozza (l. *Nosema bombycis*). A betegség felismerésében és terjedésének megállításában különösen *Pasteur* és *Balbani* szerzett nagy érdemeket. Ma a P. ellen úgy védekeznek, hogy a selyemhernyók petéit mikroszkóppal megvizsgálják és csak a fertőzetlen petéket használják fel, a fertőzötteket pedig megsemmisítik.

**Pecari** (állat), l. *Pekári*.

**Peccatum** (lat.) a. m. bűn, véték.

**Peccatur intra et extra** (lat.) a m. hibázásnak belül és kívül. A Horatius-féle vers rövidítése. L. *Iliacos intra muros peccatur et extra*.

**Pecci**, XIII. *Leo* pápa családi neve, l. *Leo*, 13.

**Pecco-tea**, l. *Tea*.

**Péce**, 1. a hajózásnál mindennemű vízi és szárazföldi jel és jegy, melyekkel a hajózási utat kijelölik, kitézik. Különböző alakú, feltűnő színű festett faalkotványok, póznára tűzött kosarak stb. a parton és cölömpök, hordók, gömbök, lombóágak stb. a vízen. L. *Kitézés*. — 2. *P.* (punktura) a könyvnyomó sajtó födelére alkalmazott, fémből csinált töviske, arra való, hogy a nyomandó ívet pontos szögben tartsa.

**Peccehal**, a lápi póc népies neve.

**Pecék**, 1. két végén hegyesre faragott, közepén hengerded fadarab, melyet a játszó gyermek földre téve, egyik végén valamely eszközzel megüt, hogy tova repüljön (a Dunántúl pincke) továbbá valamely tárgynak összetartására szolgáló hegyes faeszköz, azután valaminek kifeszítésére szolgáló faszeg. — 2. *P.* az őregháló kijárkötélén keresztbe alkalmazott fadarab oly célból, hogy a csónakba akasztva a hálót partra lehessen vontatni anélkül, hogy tartani kellene, mivel kievezéskor a legények az evezéssel vannak elfoglalva.

**Pecékfegyver**. Thouvenin találmánya (Thouvenin-puska). Azért nevezik így, mert a töltény farkasavarán tengelyszerűleg egy pecék volt megerősítve, úgy hogy a löportöltés köröskörű egyenletesen volt elhintve. A lövedék a pecékre helyeztetvén, a töltővessző lökéseivel helyre nyomtatott.

**Pecér**, hajdan a magyar főurak udvarában az a személy, aki a vadászebeket idomította és azokat a vadászaton hajtás közben vezette; később átvitt értelemben mindazok, akik általában ku

tyákkal foglalkoztak, vagy kereskedtek, újabban pedig a *kutyapecér* egyértelmű a *gyepmester* (l. o.) szóval.

**Péchy, 1. Antal**, bányászati szakíró, szül. Nagyváradon 1822 jún. 14., megh. Selmeczbányán 1895 szept. 18. A selmecei bányászati akadémián tanult, majd 1842. kincstári szolgálatba lépett. 1849-ben Körnöczbányáról a pénzverő gépeket Debreczenbe s Nagybányára szállította, s végig a pénzügyminiszter mellett volt a szabadságharcban. 1850-ben Csehországba ment, majd 1858. a poroszországi Bochum köszénbányáinak igazgatója lett. 1863-ban visszatérvén Magyarországra, 1867. állami szolgálatba lépetts a kincstári bányaművek fejlesztésén munkálkodott. Nagy érdeme van a diósgyőri vasgyár megalapítása körül. 1873-ban a selmecei bányái kerület bányai igazgatója lett. 1879-ben a M. Tud. Akadémia levelező tagjává, 1889. a selmecei bányái választókerület képviselőjévé választotta. Nagyobb művei: *Az ércek előkészítésének elvei és gyakorlati szabályai* (Pest 1869); *Magyar és német bányászati szótár* (1879); *A selmecei bányavállalatok története* (1881). A Bányászati és Kohászati Lapoknak 1868—1870-ig szerkesztője volt.

**2. P. József**, mérnök, szül. Nagyváradon 1829 jan. 4., megh. Budapesten 1902 nov. 17. Mint huszéves ifjú végigharcolta a szabadságharcot s a szászsebesi csatában megsebesült és orosz fogságba esett. Mint vízi mérnök résztvett a többi között a Tisza-szabályozó munkálatokban. 1873. a hegyesatornai kir. mérnöki hivatal főnöke lett. 1879-ben a közmunka- és közlekedésügyi minisztériumba helyezték főmérnöki minőségben. Ő teremtette meg nálunk a vízrajzi osztály keretében az árvízjelző szolgálatot. Nevezetesebb művei: *Gátvédelem* (Budapest 1892); *Országos vízjelző szolgálat Magyarországon* (u. o. 1902).

**Pechány Adolf**, író, szül. Illaván 1859 febr. 15. A budapesti tud. egyetemen nyert bölcsészettudományi és tanári oklevelet. 1882 óta Debreczenben, Pozsonyban, Trencsénben és Budapesten tanított. 1908-ban a miniszterelnökségi sajtóirodába osztották be, 1921. a magyarországi tótajkunak kormánybiztosa lett. Szerkesztette a *Nemzeti Népoktatás* c. pedagógiai folyóiratot és a *Slovenske Noviny* c. hazafias tót napilapot. Munkái: *A gyermek első fejlődése* (1887); *Az emlékezés pszichológiája* (1892); *A gyermek szellemi élete* (1894); *A kifejezésbeli ügyesség nevelése* (1894); *A magyarországi tótokról* (1913); ezenkívül igen sok tanulmányt írt a Felvidék népéletéről. Az ő tollából került ki az egyetlen tót-magyar és magyar-tót szótár (1906). Megírta a 48-as magyar szabadságharc történetét is tót nyelven.

**Pechmann Márton Günther**, bajor hős, ki Budavár visszavívásában nagyon kitüntette magát, elesett Ulmnál 1702. Miksa Emánuel bajor választó-fejedelem seregében részt vett Buda ostromában és 1686 szept. 2. az általa vezényelt csapat élén állítólag mint első jutott fel a vár falára, mely hősi tettért Miksa tüzéruaggyá, I. Lipót pedig 1698. bárói rangra emelte és magyar indigenátust adományozott neki. V. ö. *Némethy Lajos*, Kik voltak az elsők Budavárban? (Századok 1886, 585. l.).

**Pechová, Eliška**, cseh költőnő, l. *Krásnohorská*.

**Pecht, Friedrich**, német festő és művészeti író, szül. Konstanzban 1814 okt. 2., megh. Münchenben 1903 ápr. 24. Párisban Delarochenak volt tanítványa, azután Olaszországban járt, majd Münchenben telepedett le. Képeket festett Goethe és Schiller életéből, számos illusztrációt készített a német klasszikusok és Shakespeare műveire; azután monumentális festéssel foglalkozott, a müncheni Maximilianeum egyik termét hadvezérek és államférfiak, a konstanzi zsinattermet a város történetének falképeivel díszítette. Utóbb kizárólag irodalommal foglalkozott. Fontosabb művei: *Geschichte der Münchener Kunst im XIX. Jahrhundert* (München 1887); *Deutsche Künstler d. XIX. Jahrhunderts* (Nördlingen 1877—1884, 4 köt.). *Aus meiner Zeit* (2 köt., München 1894) stb.

**Pechuel-Loesche, Eduard**, német geográfus és utazó, szül. Zöschben (Merseburg mellett) 1840 júl. 26., megh. Münchenben 1913 máj. 29. 1860—84-ig beutazta a nyugatindiai szigeteket, Észak-Amerikát, a Sarki-tengereket, a Kongo vidékét és Dél-Afrikát. 1886-ban Jénában, 1895 óta Erlangenban volt egyetemi rendkívüli tanár. Főművei: *Die Loango-Expedition* (Leipzig 1881); *Kongoland* (Jena 1887); *Volkskunde von Loango* (Stuttgart 1907). Sajtó alá rendezte Brehm *Tierleben* 3. kiadását (1890—93).

**Péchy-Ujfalu**, község, l. *Pécsújfalu*.

**Péchy-Ujvár (Hennighvár, másképp Hönigvár)**, varrom Sáros vmegyében Pécsújfalu mellett. 1400-ig Újvármegye központja, 1209. Gertrud királyné pohárnokának, Rátkai Demeternek tulajdona, majd a Tarczayaké, az ónodi Zudaroké és a Perényieké. 1512. csere útján újból a Tarczayaké, kik közül a hőslétkü Tarczay Anna 1555. és 1556. keményen védte I. Ferdinánd katonái ellen, míg ezek elfoglalták és egy részét levegőbe röptették, a területet pedig 1559. a Péchyek kapták. (Tr. Cs.-Szl.)

**Péchy (Péchuuffalusi), gróf és nemes**, Sáros vmegye régebbi előkelő adományos *családainak* egyike, mely Erdélyből veszi eredetét. Első kimutatható őse *I. Gáspár*, I. Ferdinánd alatt királyi udvarnok, kisebb követségeken járt s Lipránál a török ellen vitézül harcolt és testvérével együtt kapta adományul Újfalu sárosvmegyei helységet, mely azután új birtokosáról Péchy-Ujfalu nevet nyert. Ő lett a család új megalapítója, s 1550. gyulai kapitány volt. Fiai közül *Zsigmond* kamarai tanácsos lett, alapítója annak a családnak, melyből *Gábor* 1676-iki sárosi alispán, unokája második *Gábor* 1760. szeptemvir és sárosvmegyei adminisztrátor, ennek fia harmadik *Gábor* ismét szeptemvir; ennek fia Majthényi Katától *József*, grófságot nyert, s Fáy Anna grófnőtől fia *Manó* gróf abaúji főispán. Zsigmond másik unokájának, Lászlónak fia volt második *Zsigmond*, 1747. alnádor s beregi adminisztrátor. A család 1555. *Gáspár* személyében nyert nemességet. A család három főágra és azokon belül három alágra oszlott. A Zsigmondtól származó második főágból származó *József* 1810. nyert grófi rangot. V. ö. *Gárdonyi Al-*

bert, A Péchujfalusi P.-család levéltári lajstroma (Budapest 1909). — Nevezetesebb tagjai a családnak :

1. *P. Imre*, a hétszemélyes tábla bírása, szül. 1753 nov. 14., megh. 1841 ápr. 20. II. József császár Bihar vmegye alispánjává nevezte ki, 1790. pedig a fejedelem halála után, a közigazgatás s vmegyei élet akkori zürzavaros állapotában, midőn sem fő-, sem alispán nem volt, másfél évig kormányozta vmegyéjét. 1791-ben, az ősi alkotmány helyreállítása után, alkotmányos első alispánná választották meg, s e hivatalát 1803-ig viselte. Hat országgyűlésen volt vmegyei képviselő, s 1825. már mint a főtörvényszék tagja. 1813-ban alnádorrá, 1824. a hétszemélyes tábla bírájává nevezték ki. 1801—39-ig a tiszántúli ref. egyházkerület és a debreczeni anyaiskola főgondnoka volt. A tudományokat, a szabad, hazafias szellemet s a nemzeti nyelv használatát buzgón ápolta s előmozdította. 1830-ban a M. Tud. Akadémia igazgató tanácsába választották.

2. *P. Imre*, szül. Nagykölkeden (Vas vm.) 1832 szept. 25., megh. Budapesten 1898 febr. 19. A forradalom alatt honvéd volt, 1870. állami szolgálatba lépett s 1872-ig a kataszteri térképszálya vezetője, azután az államnyomda igazgatója volt, melyet magas fokra emelt. Térképészeti művei : *Budapest és környéke* (1872); *A Tatra-hegység domborművívé térképe*; *A Balaton medrének és környékének domborműve* (az 1896-iki kiállításon). Domborművívé térképeit a párisi és velencei nemzetközi földrajzi kiállításokon a legmagasabb kintintetéssel jutalmazták s a párisi Académie Nationale tagjául választotta.

3. *P. Tamás*, politikus, szül. Alsókázmárkon (Abauj vm.) 1829., megh. u. o. 1897 nov. 18. Mint fogalmazó került be 1848. Deák igazságügyi minisztériumába, majd felesapott honvédnek s mint őrnagy küzdött végig a szabadságharcot. Világos után besorozták a császári hadseregbe, de 1853. megszabadult. A politikai életben az 1861-iki érásban kezdett ismét szerepelni; 1868. balközépi programmal képviselővé választották, 1875. a fuzió alkalmával csatlakozott a szabadelvűpárt-hoz s tagja lett a fuzió Wencenheim-, majd 1880-ig a Tisza Kálmán-féle kabinetnek, mint közmunka- és közlekedésügyi miniszter. Kormányzatához fűződik az északi és keleti vasút rendezése és a vasutak hivatalos nyelvének magyarrá változtatása. 1880—1887-ig a képviselőház elnöke volt.

**Péćinci**, adók. és pk. Szerém várm. zimonyi j.-ban, (1910) 1412 szerb lak. (Tr. SzHSz.)

**Peck**, angol űrmérték száraz tárgyakra = 1/4 bushel = 2 gallon = 9.086 liter. Sónál és liszt-nél 1 stone súlyt jelent.

**Pecka**, adók. Zágráb vm. topuskói j.-ban, (1910) 616 szerb lak. (Tr. SzHSz.)

**Peckeshorog**, úszó jelezővel ellátott horog. L. *Pedző*.

**Peckham** (ejtsd: pekkemm), londoni városrész, a Temze déli partján, Deptfordtól nyugatra.

**Pecki**, adók. Zágráb vm. petrinjai j.-ban, (1910) 523 horvát és szerb lak. (Tr. SzHSz.)

**Pecno**, adók. Zágráb vm. jaski j.-ban, (1910) 573 horvát lak. (Tr. SzHSz.)

**Pecopteris Brongn.** (növ.), harasztgénus melynek különösen a produktív karbon felső és perm alsó részére vannak jellemző kihalt fajai,

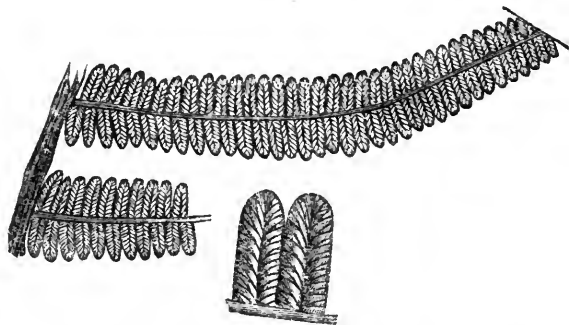

*Pecopteris arborescens* (Schloth) Brongn. Alul két szárnyaeska nagyítva.

kiterjed a gézus élet a mesophyticumon át (követlen rokonsága : Aspidineae) egész napjainkig.

**Pecorari** (ejtsd: pek—) *Jakab*, Piacenzában, a XI. sz. második felében született. Franciaországba költözvén, ciszterci szerzetes lett s a champagnetris-fontanainesi kolostor apátja, majd praenestei püspök s 1231. bibornok. 1232. IX. Gergely pápát küldötte Magyarországra, hogy a magyar egyház érdekeit megvédelmezze. Miközben a királynegy biztosával tárgyalt, országszerte zsinatok tartott a függő kérdések megoldására. 1233-ba rábirta II. Andrászt a szentszék s a magyar püspöki kar kívánságainak teljesítésére. 1233. aug. 20. a beregi erdőben a király ünnepélyesen kijelentette, hogy zsidót, szerezcent v. izmaelitát többé nem alkalmaz kamarai, pénzbevaltó, s tiszti, adószedő v. más közhivatalokban s egyáltalán védi ellenökben a kereszténységet. Szabalyozta és biztosította egyes egyházak sójvédemét; kimondotta, hogy az egyháziak egyhábiráskodásába nem avatkozik, hanem csak világi ügyekben mond itéletet. Aug. 22. Béla ifjakirály s hivei is megesküdtek e pontokra. Szep második felében az ispotályosok esztergonabonyi konventjében a király a beregi szerződést ismét megerősítette. Ezt P. nagy sokaságjelenlétében nyilvánosan kihirdette, mire eltávozott az országból. P. apródjai közé tartozoe egy piacenzai olasz fiu, Tedaldo de Visconti, k1271. X. Gergely néven római pápa lett.

**Pecos**, 1. *Río P.*, a Rio Grande del Norte észak mellékfolyója, 1065 km. hosszú, átszeli New Mexico és Texas államokat. — 2. *P.*, vasúti állomás más a *P.* forrása közelében, a Glorietta-szoroskeleti felén, 1529. épült templommal, közelében *Cicuye* indiánus város, a hagyomány szerint Montezuma szülőhelye.

**Pecs**, *Ipek* (l. o.) szerb neve.  
**Pécs** (l. a *mellékelt tervrájt*), szab. kir. város Baranya vmegyében, a Mecsek-hegység déli tővében s részben lejtőin, kies vidéken fekszik. város 6 kerületre oszlik, u. m. : Belváros, Buda-külváros, Szigeti külváros, Siklósi külváros, Rác-város és az egészen elkülönítve fekvő Bányatelep. A pályaudvarról a szép Indóház-utca (benn a Máv. üzletvezetőségének palotája és a retemplom) vezet a Belváros felé; az utca végén Zsolnay Vilmos bronzszobra áll (Horvai Jánostól)



beljebb a Majláth-téren Kossuth Lajos szobra (Horvaitól) s az izr. templom áll. Az Irgalmasok utcája a Belváros központjába, a Szentháromság szobrával (Kiss Györgytől) ékített díszes Széchenyi-térre vezet, melyen a török mecsetből átalakított belvárosi templom, a ciszterciták főgimnáziuma és rendháza, a királyi tábla palotája, az 1890. újjáalakított irgalmasrendi templom, a P.-i takarékpénztár hatalmas épülete és az új városháza (1907) a nevezetesebb épületek. Innen a Kardos Kálmán-utca vezet a Scitovszky-térre, ahol az Erzsébet-sétatérén Amtmann fuvalaművész és Weidinger fagottista emlékszobra, közepén pedig Szepessy Ignác báró volt P.-i püspöknek, a jogliceum alapítójának Kiss György által 1893. készített díszes szobra áll. A tér nyugati oldalán a püspöki palota, keleti oldalán a várplébánia épülete s északon P. legszebb díszé, a híres székesegyház áll. Ez az egyház már a XI. sz.-ban, részben már Szent István vagy Péter király idejében elkészült, de az ősi templom 1064. tűz által elpusztult s a XII. sz.-ban újjáépült. Utóbb többszörösen átépítették, a törökök különféle célra használták, majd ezek kiűzése után eredeti alakjából egészen kiforgatták. Dulánszky Nándor püspök 1882—91-ig 1.800.000 frton tiszta román stílusban restauráltatta s ma e négytornyú templom hazánk legszebb egyházi épületei közé tartozik, mely ugy építészeti tekintetben, mint belsejének festészeti és szobrászati díszé által (Andreae Károly, Beckerath Mór, Lotz Károly és Székely Bertalan falfestményei, Kiss György szobrai) kiváló. Előtte a IV. sz.-ból való ókeresztény sírkamara van régi falfestmények nyomával. Az Erzsébet-sétatér keleti oldalán a Littkeféle pezsgógyár, déli oldalán a Miasszonyunkról címzett női zárdá, templom és iskola palotája emelkedik. A Széchenyi-tértől nyugatra a Szigetországúton a hadapródiskola, a Makár-utca végén a püsp. főgimnázium és Pius-internátus, odább északra a bábaképző intézet, áll. gyermekmenhely és a megyei árvaház épületei vannak. A Scitovszky-tértől délre a Ferenciek-utcájában az 1301. alapított ferencrendi kolostor és az 1701. épült templom, a Kórház-téren a városi közkórház (a hajdani török temető helyén) s mellette a török mecsetből átalakított s minaretjét és kupoláját máig megőrzött Szt. János-kápolna áll. A Széchenyi-tértől észak felé nyíló Szepessy-utcában a püspöki könyv-, régiség- és éremtár s a székesegyházi énekiskola épülete, innen keletre a Papnövelde-utcában a papnövelde (1742) épülete, a vármegyeháza (1731) és a fogház található. A Széchenyi-tértől keleti irányban az élénk Király-utca vezet, melynek nevezetesebb épületei: a püspöki liceum (jogakadémia) kéttornyu templommal (1741), a nemzeti kaszinó épülete és a Steinhardt és Lang tervei szerint épült díszes színház. A Király-utca folytatását képező Kossuth-utca a tágas Irányi Dániel-térre vezet, melyen az áll. főreáliskola, a dohánygyár és számos más köztintézet modern épületei állanak. Az innen nyíló Zsolnay Vilmos-utcában van a világhírű Zsolnay-féle majolikagyár.

Pécs ma a Dunántúl legnépesebb s hazánk egyik legjelentékenyebb városa. A vármegye

törvényhatóságának és a P.-i járás szolgabírói hivatalának, a kir. ítélőtábla, kir. törvényszék, járásbíróság, telekkönyvi hatóság, pénzügyi bíróság, kir. főügyészség és ügyészség, kir. pénzügyigazgatóság, adóhivatal, posta- és távirada-igazgatóság, államrendőrségi ker. főkapitányság, kir. tanfelügyelőség, államépítészeti hivatal, közúti kerületi felügyelő, fővámhivatal, iparfelügyelőség, gazdasági felügyelőség, kulturmérnöki hivatal, állami állatorvos, szállásügyi és borászati felügyelőség, Máv. üzletvezetőség és forgalmi főnökség s osztálymérnökség, kataszteri helyszínelési felügyelőség, kir. erdőfelügyelőség, ügyvédi és közjegyzői, kereskedelmi és iparkamara és pénzügyőri főbiztossági hivatal székhelye; itt székel egy róm. kat. püspök, a püspöki székesegyház, egyházmegyei tanfelügyelői hivatal és esperesi hivatal; katonai körletparancsnokság, több katonai hatóság, intézmény és csapat; csendőrszárny- és szakaszparancsnokság. Itt központosul számos kulturális és jótékonyági intézet; van itt püspöki hittud. főiskola és jogakadémia (liceum), állami főreáliskola, ciszterciterendi és Pius-alapítványi püspöki róm. kat. főgimnázium, róm. kat. leánygimnázium, bábaképző, községi fiú- és leány-felsőkereskedelmi iskola, Miasszonyunk-rend felső leányiskolája, róm. kat. tanító- és tanítónőképző, állami fémipari szakiskola, községi polg. fiúiskola, községi és róm. kat. polgári leányiskola, m. kir. bányaaltszti-iskola, több alsóbbrendű szakiskola és számos elemi népiskola és kisdudóvó-intézet. Az 1921. évi XXV. t.-c. a pozsonyi Erzsébet tudományegyetem P.-re való ideiglenes áthelyezését rendelte el. A sok tanintézet folytán a város lakosságának művelődési foka meglehetősen nagy, a 6 éven felüli lakosoknak 84,9%-a írni-olvasni tud. A városnak van továbbá városi közkórháza (mintaszertűi intézet 600 ágyra), irgalmasrendi kórháza, csapatkórháza, dunagőzhajózási társulati kórháza a Bányatelepen, több fürdője; városi szegényház, megyei és püspöki árvaház, Matessa-lélencház, áll. gyermekmenhely, több jótékony egyesülete; jeles színháza, híres dalárdája, kaszinó stb. Egyesületei közül nevezetes a Mecsek-egyesület, mely Pécs hegyvidékeit szép sikerrel kultiválja, a jótékony nőegylet, Baranya vármegyei gazd. egyesület, muzeum-egyesület, több tanító-egylet, tűzoltó-egyesület, számos jótékony, közhasznú- és társas egyesület; néhány jelentékeny könyvtára (püspöki, cisztercita rendi) és gyűjteménye (városi muzeum, püspöki régiség- és éremtár) is van. 6 magyar lap és folyóirat jelenik meg.

P. lakóinak száma 1850-ben 15,318 volt, 1869. már 23,863, 1890-ben 35.459 és 1910-ben 49.822. A lakosok közt volt akkor (1910) 41,620 magyar, 6356 német, 162 tót, 688 horvát, 125 szerb, 521 cseh-morva és 342 egyéb; hitfelekezet szerint 42,653 róm. kat., 1173 ág. evang., 1173 ref. és 4026 izraelita. A katonaság száma 1978. 1921-ben a város lakossága 47,862 volt. A lakott házak száma 5705. Határa 7053 ha. Vidéken igen jó gyümölcs és kítűnő bor terem. P. lakói jelentékeny ipart és kereskedelmet űznek; legnevezetesebb ipartelepe az egyszerű téglavető- és fazekasműhelyből fejlődött, immár világhírű Zsol-

nay-féle majolikagyár, mely 800 munkást foglalkoztat. Többi gyárai közül említendő 2 rézgyár, gépgyár, orgonagyár, börgyár, keztyűgyár, vasúti műhely, lakatosárúgyár, harangöntő, több téglagyár, sörgyár, pezsgőgyár, légszeszgyár, villamtelep, dohánygyár, szappangyár stb. Kereskedelmének fő cikkei a bor, szén, kő, agyag, fűrés- és lakatosárúk stb. A városnak van villamos közúti vasútja, több irányban vasúti közlekedése, posta- és táviróhivatala és telefonhálózata. Hitelintézetei: a pécsi takarékpénztár, központi takarékpénztár, keresk. és iparbank, Magyar Általános Hitelbank fiókja, filléregylet, segélyzőegylet, ipari és gazdasági hitelszövetkezet. Igen jelentékeny P. *köszénbányászata*, melyet a várostól északkeletre elterülő s hozzátartozó Bányatelepnél a Dunagőzhajózási társulat tűz. A szénteleg Bányatelepnél kezdődik és mint összefüggő egész 13·5 km. hosszban P., Szabolcs, Somogy és Vasas községeken húzódik keresztül. Az évi termelés 7 millió q szén. A Bányatelepet P.-essel vasút köti össze; vannak itt munkástelepek, élelmi szertár, templom, több iskola, népkönyvtár és társzláda.

P. igen régi s nevezetes város; már a rómaiak idejében Sopianae név alatt nevezetes város volt, Pannonia Valeria polgári kormányzójának székhelye; a keresztény római korból nevezetes emléke a földalatti sírkamra. A középkorban *Quinque Ecclesiae* v. *Quinque Basilicae* néven volt ismeretes. Az itteni püspökséget 1000 aug. 22. Szt. István alapította, 1064. itt koronáztatott meg másodszer Salamon király Géza magyar herceg által. 1367-ben Nagy Lajos itt egyetemet állított fel, mely azonban már Mátyás király korában nem állt. A horvátországi lázadás alatt Horváthy János horvát főúr P.-et részben elpusztította, míg végre 1392. elfogván, Zsigmond király parancsából itt kegyetlen kínzások közt kivégezték. Kedves tartózkodási helye volt e város Mátyás királynak, s fia is, Korvin János herceg, a sárvízi ütközet után a megmentett koronával Pécsre menekült Zsigmond püspökhöz. 1485 márc. 25. II. (Dobzse) Ulászló magyar király és a török porta között itt 3 évi fegyverszünet kötöttetett, a mohácsi vész után azonban a törökök a várost hamuvá égették. 1541-ben II. Szolimán szultán Budáról visszatértekor Athinay Simon hősi védelme következtében sikertelenül ostromolta a várost. 1543 júl. 20. azonban ugyancsak ő elfoglalta Pécsét és szandzsákság székhelyévé emelte; Zrinyi Miklós, a költő és Hohenlohe gróf vezértársa 1664. a császári seregekkel a várost elfoglalták, várát azonban jan. 29-től febr. 7-ig sikertelenül ostromolták. 1686 okt. 14. Lajos badeni örgróf a törököktől végkép visszafoglalta, a várat is bevették, melyből a törökök kivonultak. 1694-ben Széchenyi György primás a jezsuitákat a városba ünnepélyesen beiktatta, számukra 50,000 frt alapítványt tett. 1704-ben a kurucok elfoglalták, utánuk a ráccok kegyetlenkedtek a városban. 1770 máj. 3-án II. József császár látogatta meg P.-et, 1773. Klimó püspök alapította itt első könyvnyomdáját. 1780 jan. 21. Mária Terézia szab. kir. várossá emelte. 1849. Jellachich császári vezér tartotta a várost megszállva. Az alkotmány helyreállítása után a város gyors fejlődésnek indult.

P. 1918 nov. 14-én szerb megszállás alá került; ezt csakhamar követte a katonailag megszállt területnek — jugoszláv kormánybiztos-főispán kinevezésével — szerb imperium alá helyezése; a magyar helyhatóságok és a munkásság erélyes ellenállása közben, a Magyarországon bekövetkezett proletárdiktatura a szerbeknek ürügyül szolgált az elnyomásra és a politikai megszállás fenntartására. A proletárdiktatura bukása után pedig tárt karokkal fogadták be az ide menekült magyar kommunistákat. A szerbek a kommunisták befolyása és vezetése alá jutott szociáldemokratáknak átengedték P. város egész közigazgatását, kik a város háztartását tönkretették, a polgárságot kegyetlenül megsarcolták és az ellenséges megszállást öt évre kívánták meghosszabbíttatni, sőt kikiáltották a baranyai szerb-magyar köztársaságot. A magyar nemzeti hadseregnek 1921 aug. 22-én történt bevonulása véget vetett a hazafiás polgárság hosszú szenvedésének és rendezett viszonyokat teremtett a városban.

*Irodalom.* Ágh Timót, Emléklapok P. szad. kir. város multjából és jelenéből, P. 1894; Kiss József, P. és környéke. Vezetőkönnyv a városban és annak környékén, u. o. 1894; Gerecze Péter, A P.-i székesegyház, u. o. 1894; Henszmann Imre, P. régiségei, I. köt. Szönyi Oitó dr., A pécsi őskeresztény sírkamra, Bpest 1906.

**Pécsaranyos** (azelőtt: *Aranyos*), kisk. Baranya vm. pécsi j.-ban, (1920) 498 magyar lak.; régi helység, a XIII. sz.-ban több magyar királynak mulatóhelye.

**Pécsbagota**, kisk. Baranya vm. szentlőrinczi j.-ban, (1920) 176 magyar lak.

**Pécsbányatelep**, l. *Pécs*.

**Pécsbudafa**, kisk. Baranya vm. hegyháti j.-ban, (1920) 379 magyar lak.

**Pécsdevecser**, kisk. Baranya vm. pécsi j.-ban, (1920) 237 német lak.

**Pecsej** (*Pecciu*), kisk. Szilágy vm. krasznai j.-ban, (1910) 771 román és magyar lak. (Tr. R.)

**Pecseneg** a. m. *besenyők* (l. o.).

**Pecsenyánszky**, l. *Palotásy*.

**Pecsenye**, sült hús, l. *Hús*.

**Pecsenyebor**, így nevezik az erősebb, teste sebb, nem vizezni való finomabb borokat, megkülönböztetésül a könnyebb, savanykás és vizezhető asztali boroktól.

**Pecsenyéd** (*Pötsching*), nagyközs. Sopron vm. nagymartonij.-ban, (1910) 2009 német lak. A tőle egy órányira fekvő P.-i Savanyúkút fürdő *Savanyúkút* néven önálló községgé alakult. (Tr. A.)

**Pecsterszk**, *Kijev* (l. o.) külvárosa.

**Pecsterszkij**, *Andrej*, családi nevén *Melynikov* Pavel Ivanovics, orosz író szül. az orenburgi kormányzóságban 1819 nov. 3. (okt. 22.), megh. Szt.-Péterváron 1883 febr. 13. (febr. 1.). Állami szolgálatba lépve, mint a szekták legalaposabb ismerője, a szektaügyeket intézte. A raszkolnyikoklakta vidékeken gyűjtött gazdag néprajzi anyagot regényekben és elbeszélésekben dolgozta fel. Legkiválóbb munkája: *V lésach* (1872—73. magyarul: *Erdők világa*, ford. *Telekes* Béla, Bpest 1900) és *V gorach* (A hegyekben 1875—1880) c. kettős regénye. Összes művei 14 kötetben 1909. jelentek meg Szt.-Péterváron.

**Pecset** (*sigillum*), voltaképen egy bevéssett jelnek, képnek, névnek stb. lenyomata, mely

eredetileg csak arra szolgált, hogy egy oklevél bizonyító erőt, hitelességet nyerjen. A P. anyaga a középkorban főleg viasz és érc. A rómaiak által használt P.-föld (creta, cretula) a középkorban nem fordul elő, valamint a spanyolviasz sem, mely utóbbi csak a XVI. sz.-ban jó használatba. Az érc-pecsétek közül szerepet az arany- és ólom-P. játszik. Ezüst és másféle ércből készült P. csak nagy ritkán fordul elő. A P.-ek alakja többé-kevésbé az anyagtól függött. Ércből készült P.-ek rendszerint kerek, úgy mint az ércek. Ellenben a viaszpecsétek többféle formában voltak használatban. A pecsételést egy- vagy kétoldalú. Kétoldalúan pecsételtek a bulák kivétel nélkül, kivéve az u. n. félbullákat, melyeket a pápák használtak azon időközben, mely választásuk s felszentelésük közé esett, s melyeken csak az apostoli P. fordul elő. Viaszpecsétek egy- vagy kétoldalú pecsételésük lehetnek. Régebbi időben és később is, midőn az oklevelekre rányomták, a P.-ek természetesen csak egyoldalúak lehetnek, sőt még később is, midőn a függő P.-ek is használatba jöttek, sokáig egyoldalúak voltak. A kétoldalúaknál is többféle formát különböztetünk meg, v. egyenlő nagyságú mindkét oldal, v. a hátlap kisebb, mely esetben *hát-* v. *ellen-P.*-nek nevezik. *Kettős P.*-et főleg a királyok használtak, kik többféle P.-tel is rendelkeztek. Így pl. nálunk Magyarországon is tudomással birunk az u. n. *nagy és kis P.-ről*, továbbá a *títkos P.-ről*, mely utóbbi rendszeren a király kezei között volt s mint *gyűrűs P.* szerepelt. Egy királynak némelykor többféle P.-je volt, így Róbert Károly és Zsigmond több ízben új P.-et hoztak használatba, a régebbi v. elveszvé, v. visszaélés törtévévelük. A P.-ek megerősítési módja a századok szerint különböző volt. A legrégebbi időben a P.-et az oklevél hátlapjára nyomták rá, olyformán, hogy az oklevélben keresztforma bevágást tettek, ezeket visszahajtották, s a viaszt az így keletkezett nyíláson keresztülnyomták. Vagy pedig két párhuzamos bevágást tettek és az így keletkezett szalagon át egy hártvaszalagot húzva, erre nyomták rá a hátlapon a P.-et. Azonban a XII. sz. óta a *függő P.-ek* kezdenek divatba jönni. Ezeknek megerősítése eleintén szintén a most leírt módon történt. Később az oklevelet alul behajtották s ott vágást eszközölvén rajta, ezen keresztül húzták a P. megerősítésére szolgáló anyagot. Ez a viasz-P.-eknél hártvaszalag v. különböző színű selyemfonál. A P.-ek alakjával, anyagával, szóval mindennel, ami rájuk vonatkozik, a *pecséttan* (l. o.) foglalkozik. L. még *Bulla*, *Pecsétőr*.

**Pecsétföld**, l. *Bolus* és *Agyag*.

**Pecsétjog**, az a jog, hogy okleveleket saját pecséttel láthatnak el, a középkorban csak olyanokat illetett meg, kiknek joguk volt okleveleket is kiadni. Így pl. Németországban az u. n. Ritterbürtigegek nagy része, miután szolgálati viszonyban állott, saját pecséttel nem birt s csakis hűbérura pecsétjével pecsételhetett. P.-uk volt a fejedelmeken kívül az egyházi és világi uraknak, káptalanoknak, konventeknek, szélesebb értelemben pedig a nemeseknek, városoknak.

**Pecsétküldés** (lat.: *missio sigilli*), a perbe idézésnek nálunk ismert legrégebbi alakja, valószí-

nüleg nyugatról vettük át. Alperes illetékes bírójának a pecsétje (tulajdonképen nem igazi pecsét, hanem bírósági jelvény, billog) volt ez, a mellyel idéztek.

**Pecsétlő hengerek**, a babiloniaiaknál és asszíroknál drága kőnemekből készült henger alakú pecsétnyomók, melyeket amulettként is használtak s a szumír kultúra legrégebbi idejéből származnak. Véssett ábrázolásokkal ellátott hengerek ezek, tengelyök irányában átfúrva és olyképen fölszerelve, hogy ha puha anyagon végighengerték őket, azon a henger palástjába véssett ábrázolás domború lenyomata maradt vissza. A legbecsesebbek egyike I. Szárgon, Akkad királyának (IV. évezred Kr. e.) pecsétlő hengere a párisi de Clercq gyűjteményében; a híres *Gilgamis*-legendának egy jelenetét ábrázolja.

**Pecsétőr** (franc. *Garde des sceaux*; olaszul *Guarda sigilli*), némely államban annak a miniszternek neve, akire az állami és fejedelmi pecsét bizva van. Franciaországban és Olaszországban az igazságügyminiszter címe. Angliában a nagy pecsétnek öre a *Lord high chancellor*, a kis pecsétnek öre a *Lord privy seal*. Hazánkban törvényeink (1471. VIII. t.-c.) ötféle királyi pecsétet különböztettek meg: az *arany*, a *kettős*, a *títkos*, a *bírói* és a *gyűrűs pecsétet*. Mindezeknek őrzete és használata a királyi kancelláriával függött össze. A *kettős pecsét* (sigillum duplex) nevét onnét kapta, hogy mindkét lapján képek voltak. Ezt a pecsétet már a Habsburg-kor előtt az esztergomi érsek mint kancellár őrizte és használta a kiváltságlevelek (privilegiumok) kiállításánál (adományleveleknél, címeres leveleknél). Ezt a jogát megerősítette a későbbi törvényhozás is (1741. X., 1751. III. t.-c.). A pecséteknek ez a használata és ezzel együtt a kettős pecsét őrzésének jelentősége 1848 óta megszűnt. L. még *Pecsét*.

**Pecsétszeg** (*Chimiești*), kisk. Szolnok-Dobokavm. dési j.-ban, (1910) 2116 román lak. (Tr. R.).

**Pecséttan** (*sphragistica*), a pecsétek ismeretéről, azok alakja, anyaga, a pecsételéstől módja stb.-ről szóló tan. Megalapítója Heineccius volt. Művelői közül kiváltak főleg Gereken (1786), Gatterer, Ledebur (1830), Hohenlohe-Waldenburg herceg, ki a P.-nak újabb rendszerét alapította meg és még számos más.

**Pecséttisztító szerek**, l. *Folttisztító szerek*.

**Pecsétviasz**, levelek, okmányok, csomagok stb. lepecsételésére szolgáló anyag. A finomabb minőségűek sellaknak, velencei terpentinnel, cinóbernek és kevés terpentinolajnak összeolvasztása útján készülnek, amelyhez, hogy könnyen csepegő ne legyen, bárium-szulfátot, krétát, kaolint stb. kevernek és olykor storaxszal, benzoe-gyantával, perubalzsammal v. illatos olajokkal szagosítják. A közönséges P.-t kolofonium, fenyőgyanta, velencei terpentin és kevés terpentinolaj összeolvasztása útján állítják elő, amelyhez rendszerint krétát kevernek és angol vörössel (vas-oxid) festik meg. Újabbban sellak helyett akaroid-gyantát is használnak készítésükhöz. *Spanyol-viasznak* is nevezik.

**Pecsevi**, hazánkban, Pécs vidékén született török, neves defterdár és történetíró. *Ibrahim*







efendi néven 1660 táján megírta Törökországnak 1521—1631. terjedő történetét, melyben bőven foglalkozik hazánkkal is. V. ö. *Vámbéri* (Vasárnap Ujs. 1860, 90—91. és 110—111. old.); *Thury József*, P. viszonya a magyar történetíráshoz (Századok 1891).

**Pécsi, I. Albert**, geográfus, szül. 1882 szept. 25. Békésszentadráson. Egyetemi tanulmányait Budapesten végezte; hosszabb ideig Ógyallán, Strassburgban és Messinában végzett tanulmányokat. Geofizikai dolgozatai hazai és külföldi szaklapokban jelentek meg. Főbbek: *Théorie de l'âge glaciaire* (Stockholm); *Les lignes de fracture de la croûte terrestre* (Paris 1911); *Les richesses naturelles du Bassin du Danube Moyen* (Paris 1920).

2. **P. Mária**, férj. *Dobosi Mártonné*, írónő (írói neve: *Dobosi Pécsi Mária*), szül. 1885 febr. 1. Túrkevéen. Tanulmányait az állami tanítónőképzőben és az Angol kisasszonyok polgáriskolai tanárképzőjében végezte. Művei: *Királyok és pásztorok* (mesék, Budapest 1918); *Persephoné elvablása* (regény, u. o. 1921); *Antoni Dániel* (regény, u. o. 1922). Több regényt fordított angolból. Az *Új Idők* belső munkatársa.

**Pécsi hegység**, l. *Mecsek-hegység*.

**Pécsi káptalan**. Alapította hasonló nevű püspökséggel Szt. István 1009. Régebben 40, újabban csak tíz kanonokból áll. Mint hiteles hellyel már a XII. sz. okleveleiben találkozunk (1157). A XIV. sz. első felében pedig a pécsi várban még egy más, Ker. szt. Jánosról címzett káptalan is volt, tíz kanonokkal. Birtoka hajdan sokkal nagyobb volt, mint jelenleg. Tagjai, kik közül többet az oklevelek «tudósok, magisterek, litterati» nevekkel illetnek, egyházi, politikai, irodalmi és nevelési téren nevezetes szerepet játszottak. Számosan püspöki méltóságra emelkedtek, másokat államhivatalokban alkalmaztak. Említésre méltók: *Usk János*, *Guthalovecz Mátyás* (1428), *Johannes Alemannus*, *Kapucsi György*, *Munkovics György*, *Koller József*, *Szalágyi Zsivicz* stb. Az ifjúság nevelése és gyámolítása körül is elvülhetetlen érdemei vannak a P.-nak, amit a Pethő, Paffán, Miskolczy, Keszthelyi, Szányi, Juranics, Korbélyi alapítványok eléggé bizonyítanak.

*Irodalom*. Aigl Pál, *Hist. brevis Capituli Quinqueeccles.*, 1838; Szalay Antal, *Tud. gyűjt.*, 1839; Szvorényi, *Hist. Eccles. Ung. Amoenitates*, V., 239; Jerney, *Magy. tört. tár* II., 66; Haas Mihály, *Baranya. Emlékirat*, Pécs 1845; *Gedenkbuch der k. fr. Stadt Fünfkirchen*, 1852.

**Pe-csi-li**, 1. a hasonlónevű tartományról elnevezett öböl a Sárga-tengernek azon részén, ahova a Hoang-ho torkollik; partjától nem messze, a Pei-ho mellett van Tien-cin kikötőváros. — 2. P., kínai tartomány, nevét 1421-ben nyerte, itt van az új északi főváros: Peking. A mandzsu dinasztia ezt a tartományt két részre osztotta: Csi-li és Kiang-nan néven, de az európai térképeken megmaradt a régi értelemben vett elnevezés; határai így a kínai nagy falon is túlterjednek, területe 299,910·4 km<sup>2</sup>, (1912) 21.513,995 lak.

**Pécsi püspökség**. Alapította Szt. István 1009. Az alapító oklevél a püspökség határait a Tápé, Sió, Kupa (Koppány), Kopus (Kapos), Olma (Almás) vize és Kőárok közé teszi, vagyis a P. területe Tolna, Baranya, Pozsega s a hajdani Valkó vármegyék voltak. A Száva mentében a P. hatá-

rait a szerbek v. görögök az Árpád-korszakban tetemesen megdézsmálták, migsem Radó nádor visszafoglalta az elvett részeket és a P.-nek eredeti határait visszaállította. Majd I. László király alatt heves vita támadt határai fölött a kalocsai és pécsi püspökök között, mely azonban a pécsi javára dőlt el. Idővel a P. egy részét a zágrábi egyházmegyéhez csatolták. Jelenleg kiterjed Baranya és Tolna vármegyékre, Somogy vármegye és Verőce vármegye egyes részeire. A pécsi püspökök kezdettől fogva kiváló helyet foglaltak el a hazai püspöki karban. Jövedelmükre nézve is első helyen állottak, mert birtokaik II. Ulászló idejében csaknem 20 ezer aranyat jövedelmeztek évenként. Kitünő előjoguk az érseki palást viselése, mellyel 1190. a híres Kalánus püspök díszítettet föl először. Hajdan prediális nemesekkel is birtak s a megyékben levő egyházi javadalmakat függetlenül adományozták. Honvédelem, egyházkormányzás, politikai szereplés, tudomány, nevelés és irodalom tekintetében közülök sokan fényes emléket szereztek maguknak. Első pécsi püspökül *Bonipert* említik s a legjelesebbek *Maurus* (szent, 1036—1070); *Simon*, a jeles hellenista s utóbb kalocsai érsek; *Kalánus* (1188—1218), a nagy hírű és tudományú államférfi, író és egyházoszlop; *Bertalan* (1219—52), ki mint királyi követ négyszer járt Aragoniában; *II. Jób*, ki a cseh háborúban vezérkedett s az 1271-iki békekötésnél tevékeny részt vett, utóbb pedig mosonyi főispánná lett; *I. Miklós* (megh. 1360.), ki I. Lajosnak nápolyi hadjárata alkalmával vlogatott sereggel jött a magyarok által birt Aquila segítségére; *Vilmos* (1362—73), a királyi kancellár, a pécsi főiskola pazar mecénása; *Bálint* (megh. 1408.), ki mint királyi követ több ízben járt Rómában, főleg a török elleni segély érdekében, utóbb bibornokká lett; *II. Miklós* (meghalt 1459.), a királyné főkancellárja; *III. János* a nagyhírű *Janus Pannonius* (meghalt 1472); *Ernszt Zsigmond* (megh. 1505.), Ulászló király szerencsétlen sorsú, de önzetlen kinstárnoka; *Szakmáry György*, ki utóbb esztergomi érsek lett; *More Fülöp*, ki 1526. velencei követségben járt s Mohácsnál halálra sebesítették; *Dudich* vagy *Sbardellati Endre*, a roppant tudományú, de sajnálatos sorsú férfiú; *Telegdy Miklós*, az ékes egyházi szónok és író; *Erdődy János*, *Pyber János*, *Dallos Miklós*, *Draskovich György*, *Radanay Mátyás* (megh. 1703.), *Nesselrode Vilmos* gróf (megh. 1732.), *Thurn Kázmér* gróf (megh. 1734.), *Cyenfuegos Alvár* bibornok (megh. 1739.), *Berényi Zsigmond* gróf (megh. 1748.), *Klímó György* (megh. 1777.), *Esterházy Pál* gr. (megh. 1799.), *Szepesy Ignác* báró (1828—1838), *Scitovszky János*, utóbb Magyarország hercegprímása. 1906-tól püspöke *Zichy Gyula* gróf.

*Irodalom*. Turóczy, *Ungaria suis cum Regibus*, 176. old.; *Pray, Specimen Hierarchie*, I. 224.; *Fejér, Initia Religionis ap. Hung.*, 121. old.; *Koller, Prolegomena in Hist. Epapat. Quinqueeccles.*, Pozsony 1804; *Koller, Hist. Epapat. Quinqueeccles.*, Pozsony-Pest 1782—1812; *Egyed Antal*, *Pécsi püspökmegeének rövid leírása*, *Tud. Gyűjt.*, 1824, I., 58; *Haas Mihály*, *Baranya*, 280—291; *Gedenkbuch* 36—46; *Lányi-Knausz, Egyháztört.* I. 308; *Cherrier*, *A magy. egyház tört.*, 45., 200., 369. old.; *Henszlmann Imre*, *Pécs régi-ségei*.

**Pécska**, községek, l. *Magyarpécska*, *Ópécska*.

**Pecora**, 1582 km. hosszú folyó Oroszországban; az Északi-Ural Ny-i oldalán ered, átfolyik Perm, Vjatka és Arhangelszk kormányzóságokon s az Északi-jegestenger *P.-öblébe* torkollik. Vízterületét délen óriási őserdők fődik, északon csak tundra, mocsár és kopár terület van a folyó számtalan ága közt. A folyó ágain kívül hatalmas füves puszták terülnek el mindkét oldalon, ezeket nevezik *arktikus steppének*. Vízben gazdag, sellői nincsenek, de rendszeres hajójárat nincs rajta. V. ö. *Martynov*: A P.-vidék (Szt.-Pétervár 1905).

**Pecovics**, a XIX. sz. negyvenes éveiben az aulikus kormánypartiak gúnyneve gr. Festetics Rudolf P. nevű tiszttartójáról, aki rajongó aulikus volt s a kormánypartit korteseket vendégelte. Később ez elnevezést a túlbuzgó kormánypartit emberre alkalmazták.

**Pécsudvard**, kisk. Baranya vm. pécsi j.-ban, (1920) 661 horvát, német és magyar lak.

**Pécsújfalú** (*Péch-Ujfalú*, *Pečovská Nová Ves*), kisk. Sáros vm. felső-tárcazi j.-ban, (1910) 1085 szlovák, lengyel, cigány és magyar lak. Fölötte emelkedik *Péch-Ujvár* (l. o.) vára. (Tr. Cs.-Szl.).

**Pécsvár** (*Pécsvár*), kisk. Baranya vm. P.-i j.-ban, a Mecsek-hegység tövében, (1920) 2631 német és magyar lak., a járás székhelye, járásbiróság, adóhivatal; vasúti állomás, posta, táviró és telefon. Kossuth Lajos mellszobra Kálmán Edétől (1911). Itt van a közalapítványi uradalmak vezetősége. Apátságát l. *Pécsváradi apátság*.

**Pécsváradi**, 1. *Gábor*, utazó, a Ferenc-rend magyar tartományának főnöke a XVI. sz. elején. 1514-iki szentföldi zarándokútját megírta latin nyelven s 1520 körül *Compendiosa quaedam stb. c.* alatt kiadta. Ezt az első magyarországi eredetű útleírást egy *Farnády* Miklós nevű szerzetestársa némi rövidítésekkel mint a maga művét kiadta s ezzel irodalmunkban az első plágiumot követte el. V. ö. *Széchy* Károly, *Pécsváradi* vagy *Farnády* (Irodalomtörténeti Közlemények 1897).

2. *P. B. Péter*, ref. lelkész, születési adatai ismeretlenek, megh. Nagy-Váradon 1644. vagy 1645. Herbornban, Marburgban és Heidelbergben tanult. Hazatérve, Nagy-Váradon és Borosnőn lelkészkedett s előbb a zarándi, majd a bihari egyházmegye esperese lett. Művei: *Feleleti Pázmány Péternek két könyvecskéire, melyeket az szentírásról és az anyaszentegyházról írt* (Debreczen 1629); *Halotti prédikáció* Bethlen Krisztina grófnő felett (u. o. 1632).

**Pécsváradi apátság**, alapítója Szt. István, ki a kolostor fölszentelésekor 1015. a benedekrendieknek a Szentlélek tisztelőre 41 faluban összesen 1117 szolgát ajándékozott. (Az alapítólevélről v. ö. különösen *Karácsonyitól*: Szt. István oklevelei, 76—100 old.). Itt talált menedéket 1112. Álmos herceg fia, Vak Béla. A konvent 1251-től 1541-ig, midőn a törökök elfoglalták, mint hiteles hely működött. Javait Mária Terézia 1777. a pesti egyetemnek ajándékozta, az apát címet azonban a királyok azután is osztogatták. Apátjai közül nevezetesebbek: Asztrik (998), később kalocsai érsek; Bonifác vértanú; Péter, Turul fia s Detmár, I. Károly káplánja.

**Pecten** (lat.) a. m. fésű (l. o.).

**Pecten** (állat), l. *Fésűkagylók*.

**Pecticornia** (állat), l. *Fésűscsápua*k.

**Pectinibranchia** v. *Ctenobranchiata* (állat), l. *Fésűkopollyusak*.

**Pectinicornia** (állat), l. *Fésűscsápua*k.

**Pectinidae** (állat), l. *Fésűkagylók*.

**Pectorale** (lat.), l. *Mellkereszt*.

**Pectorales** (állat) a. m. mellúszók, l. *Halak*.

**Pectoralia** (lat.), köhögés elleni szerek.

**Pectoralis fremitus** (lat.), l. *Mellrezgés*.

**Pectoralis major és minor** (lat.) a. m. nagy és kis mellizom.

**Pectunculus** *Lam.* (paleont.), kagylónem; kerekded teknői a széleken rovátkoltak. A búb alatt háromszögű areája van; a széles záróperem a ferdén álló fogak ívesen hajlított sorával van ellátva. A kerek izombenyomat erősen bemélyített. Él a krétától kezdve, legszaporábban azonban a harmadkorban lépett fel; pl. a *P. obovatus* Lamarek Törökbálinton a felső oligocénlerakódásokban (*P. homokkő*) gyakori.

**Pectunculus pillosus** (állat), l. *Bársonykagyló*.

**Pectus** (lat.) a. m. mell, kebel, szív; *P. est, quod disertos facit* (idézet Quintilianusból), a szív az, ami ékesszólóvá tesz.

**Pectus carinatum** (lat.; másképp *pectus gallinaceum*, a. m. tyúkmell), az ékalakúan előálló mellestüli mellkas. Az angolbetegség következménye.

**Peculatus** (lat.), a római jogban a. m. közpénz elsikkasztása. L. *Sikkasztás*.

**Peculiaritas** (lat.), a római egyházban a szerzetesek által leteendő szegénységi fogadalomba ütköző vagyon.

**Peculium** (lat.), a római jogban az a vagyon, melyet a paterfamilias fiának, vagy a dominus rabszolgájának szabad rendelkezésre átengedett. (*P. profectitium* v. *adventitia bona*, l. o.) *P.* volt az a vagyon is, melyet a családfeje maga szerzett; kezdetben ez csupán a katonai szolgálat útján szerzett vagyonra vonatkozott (*P. castrense*), később bármely más szerzeményre (*P. quasicastrense*). *P. clericale* a klerikusnak bizonyos (tisztán egyházi természetű) jövedelme, melyet a kánoni szabályok szerint egyházi célokra köteles fordítani.

**Pecunia** (lat., a *pecus* a. m. barom szóból) a. m. pénz, vagyon. L. *PéNZ*.

**Pecz**, 1. *Samu*, építész, szül. Budapesten 1854. Tanulmányait a budapesti és stuttgarti műegyetemen és a bécsi képzőművészeti akadémián végezte s eleinte Schulek és Hauszmann mellett működött, majd 1885. műegyetemi magán-, 1888. rendes tanár lett. 1910-ben megkapta az udvari tanácsosi címet. Számos középületei közül felemlítjük a budai ev. ref., a budapesti unitárius-templomot, a flumei tengerészeti iskolát, a budapest fasori ág. h. ev. főgimnáziumot és templomot és a szerkezetével kiváló budapesti központi vásárcsarnokot. Résztvett a budapesti új műegyetem építésében is, ennek a könyvtárát és pavilonjainak nagyrészét építette. Legújabb műve az Országos levéltár épülete a budai Várhegyen. A protestáns templomokról írt tanulmányával el-

nyerte a Magyar Mérn.-Építész Egylet Hollándiját. Több terve (Szépműv. Múzeum, Budapest-Erzsébetvárosi r. kat. templom stb.) első díjat nyert.

2. *P. Vilmos*, klassz. filológus, egyetemi tanár, szül. Horgospatakán (Szolnok-Doboka vm.) 1854 márc. 20. A budapesti tud. egyetemen tanult, tanulmányi utakat tett Német- és Görögországban. Gimnáziumi tanár Budapesten, majd egyetemi tanár Kolozsvárt és Budapesten. A M. Tud. Akadémia rendes tagja s az athéni egyetem tiszteleti doktora. Főbb munkái: *Latin verstan és prozódia* (Budapest 1884); *Euripides tropusai* (Akad. ért. 1881); *Paraspondylos Zotikos költeménye a várnai csatáról* (u. o. 1894); *A kisebb görög tragikusok tropusai* (1886); *A classica philologia jövője, tekintettel hazai viszonyainkra* (akad. székfoglaló, 1905); *Görög mondattan* (1883); *Beiträge zur vergleichenden Tropik der Poesie* (Berlin 1886); *Sallustius műveinek szövegkiadása* (Budapest 1889); *A görög tragédia* (u. o. 1889); *Új görög nyelvtan* (u. o. 1894). Kiváló érdeme az Okori Lexikon két vaskos kötetének szerkesztése és kiadása (u. o. 1902—1904). Újgörögül írta meg a klasszikus kori görög költők tropusairól szóló művét: *Συγκριτική τροπική της ποίησης των ἀρχαίων χρόνων της ελληνικής λογοτεχνίας* (u. o. 1913). Az ógörög költők tropusairól szóló, újgörögül írt kétkötetes munkája Görögországban van megjelenőfélben.

*Pecz*, kicsiny folyóvíz Bihar vm.-ben, mely a Királyerdő nevű hegysoportozat ÉNy.-i lejtőjéből Almamező és Harangmező községek között fakad és Nagyváradot a D.-i oldalon érintve, egyesül a Sebes-Körössel.

*Péczel*, csinos nagyk. Pest-Pilis-Solt-Kiskun vm. gödöllői j.-ban, (1920) 6081 magyar lak.; téglá-, doboz-, vattagyár; vasúti állomás, posta, táviró és telefon. P. a fővárosiak kedvelt nyaralóhelye. Már a törökök idejében fennállott, a XVIII. század elején Ráday Pál tulajdonába jutott; fia Gedeon, a híres író, nagy könyvtárt gyűjtött itt, mely most a budapesti ref. főisk. tulajdona. A Ráday-kastélyban (mely most báró Korányi Sándor tulajdona) régi festmények vannak.

*Péczely (Pézteli)*, 1. *József*, költő és műfordító, ref. lelkész, szül. Putnokon (Gömör) 1750., megh. Komáromban 1792 dec. 4. Szikszón, majd a debreczeni kollégiumban tanult, hol egy évtizednél hosszabb időt töltve, kitünő tehetségével és szorgalmával fényes eredménnyel végezte iskoláit. 1778-ban mint a kollégium szeniorát tanulmányai kiegészítésére a konzisztórium segítségével külföldi egyetemekre küldték, járt Lipcsében, Jénában, Bernben, három évig tanult Genfben, majd egy évig Utrechtben, hol 1783. letette a teológiai vizsgálatokat s pappá szenteltetett. Egyike volt kora legképzettebb teológusainak; a külföldi tudósok barátságukkal tüntették ki s visszatérte után is állandó levelezésben álltak vele. Mint hitszónok is kiváló hírben állt, három nyelven (magyar, német, francia) tartott nagyhatású szent beszédeket. 1783-ban a komáromi ref. gyülekezet meghívására mint lelkész Komáromban telepedett meg. A komáromi ref. egyház szervezése után legfőbb gondja volt a földrengésektől és tűzvészekről sokat szenvedett lakosság körében

a hitélet ébrentartása s a felekezet számára kőtemplom építése, majd minden erejét a magyar nyelv és irodalom művelésére szentelte. Buzgón levelezett a kor íróival és irodalom-pártolóival, az előbbieket lelkesítve, az utóbbiakban fölkelte a nyelv és irodalom szeretetét. Törekvései előmozdítására 1789. megindította és haláláig szerkesztette a *Mindenes Gyűjtemény* c. komoly irányú népszerűsítő folyóiratot s 1784-től kezdve egyre fokozódó, szinte lázas hévvel iparkodott Bessenyei György (l. o.) példájára külföldi remek átültetésével gazdagítani és fölvirágoztatni a magyar irodalmat. Mint a modern francia irodalom nagy ismerője az ú. n. franciás iránynak lett folytatója, s mivel a testőrírók ebben az időben már elszéledtek Bécsből, az iránynak feje, s Komárom egy időre a magyar irodalmi élet egyik központja. Eredeti költői munkát keveset írt, csak alkalmi verseket magyar és francia nyelven, annál többet fordított, egy évtized alatt husz kötetet. Különösen Voltaireből fordított, így nagyhírű eposzát *Magyar Henriás* címmel (1786) és tragédiáit, melyekkel a megalapítandó színészetünknek is szolgálni kívánt; ezek voltak a *Zayre* (1784), *Szomorújátékok* c. alatt a *Méropé* és *Tancredi* (1789), *Alzir* (1790). Francia közvetítéssel átültetett két korábban nagyon divatos szentimentális munkát, *Young Éjtszakáit* (1787) és *Hervey Sirhalmaít és Elmélkedéseit* (1790). Mindezeknél nevezetesebb *Haszonnal mulattató mesék* c. műve (1788, újra 1887), mely félig-meddig eredeti: 55 jobbjára kölcsönzött tárgyú tanító mese Lafontaine módján részletező elbeszélésekké kikerekítve. E fordításait kedvesen fogadta kora közönsége, sőt még a főurak is, akiknek szellemes és kedves ajánlólevelek kíséretében megküldte, egyházi munkáit pedig szívesen forgatta a ref. papság, különösen *Erkölcsei prédikációk* c. (2 k., 1790, 3., 4. kötetét már csak fia adatta ki) Laget nyomán készített szent beszédeinek gyűjteményét, melynek hatása irodalmunkban a XIX. sz. közepéig fölismerhető. V. ö. *Takáts* Sándor, P. J. élete (P. meséinek új kiadása előtt) és *Gulyás* Pál, Id. P. J. élete és jellemzése (1902).

2. *P. József* (ifjabb), P. 1. fia, történetíró, szül. Komáromban 1789 dec. 25., megh. Debreczenben 1849 máj. 23. Iskoláit szülővárosában elvégezve két évig Mezőtúron tanárkodott, majd 1815. három évi külföldi tanulmányút után a debreczeni kollégiumban elfoglalta a történelmi tanszéket s az iskola könyvtárának 16 éven át könyvtárosa volt. P. pedagógiai eszméit egy rövid ideig fennállott, de nagy szakértelemmel kidolgozott tantervbe is lefektette. Széptani, kritikai dolgozaton, latin és magyar verseken kívül művelte szaktudományát is; ebbeli munkásságának legértékesebb emléke *A magyarok történetei* című kétkötetes rendszeres történelmi műve (1837). Az Akadémia 1832. levelező, 1838. rendes tagjává választotta, a Kisfaludy-Társaságnak alapítása óta tagja volt. Ő tette az Akadémiánál a nevével viselő alapítványt.

*Péczely József akadémiai alapítvány*. Péczely József (ifjabb), akadémiai rendes tag 1841 ápr. 13. kelt levelével 5000 pengő forintot aján-



lott föl, oly föltétellel, hogy az tőkésítették addig, míg a fölszaporodott összeg kamataiból évenként 100 db. arany (1000 arany forint) jutalom tűzethetik ki. Az akadémiai igazgató tanács 1880 okt. 23. tartott ülésében elhatározta, hogy az 1000 forintnyi jutalom fölváltva az egyik esztendőben az első, a másikban a második osztályt illeti meg; újabb gyakorlat szerint minden páratlan esztendőben az előbbi két év alatt megjellett legjobb történelmi, ilyenek nem létében társadalmi regényt tünteti ki az Akadémia a P.-al, a páros esztendőben történelmi pályakérdést tűz ki.

**Peczeszentmárton**, közs., l. *Váradszentmárton*.

**Peczeszöllős**, község, l. *Váradszöllős*.

**Peczöl**, kisk. Vas vm. sárvári j.-ban, (1920) 1171 magyar lak.

**Pedagógia** (gör.) a. m. neveléstan, a nevelésről szóló tudomány. Van általános v. elméleti és alkalmazott v. gyakorlati P. Az előbbi megállapítja a nevelés egyetemes érvényű elveit, az utóbbi pedig azt vizsgálja, hogyan lehet ez általános elveket a gyakorlatban alkalmazni. A P. a nevelés egész területét három főrésze osztja: a testi, értelmi és erkölcsi nevelés körére. Ezek közül az értelmi neveléssel egy külön tudományág, az oktatástan (l. o.) v. didaktika foglalkozik. A P. alaptudományai az etika, pszichológia és logika, segédtudományai a fiziológia, szociológia és a különféle szaktudományok. A P.-ban uralkodó főbb irányok a következők: 1. A XIX. sz.-ból való Herbert-féle P., mely a herbartianusok (Ziller, Rein stb.) által továbbfejlesztett formájában a németeknél még ma is legjobban el van terjedve. A magyar tanügyre is termékenyítő hatással volt. Ez az első következetes P.-i rendszer. A nevelés céljául az erős erkölcsi jellemet tűzi ki. Nagyon intellektualisztikus színezetű, mert az erkölcsi akaratot egyenesen a képzetekből, a gondolatkörökből származtatja. 2. A szociál-P. Szintén német földön keletkezett. A nevelésnek különösen a szociális oldalát domborítja ki. Legnevezetesebb képviselője Natorp. 3. A pozitív-P. a pozitív tudományokat, vagyis a természettudományokat helyezi a szellemi képzés középpontjába. Kiválóbb művelői a francia Comte, az angol Herbert Spencer és Alexander Bain. 4. A kísérleti P. (l. o.) A kísérleti pszichológia nagyarányú fellendülésének köszöni keletkezését. Kísérletek eredményei alapján akarja a neveléstan rendszerét felépíteni. Főképviseleti a német Meumann és Lay. A P. főbb problémái: a nevelés fogalma, célja, lehetősége, szükségessége, eszközei; az egyéni és szociális nevelés, az általános emberi és nemzeti nevelés, az értelmi és erkölcsi nevelés viszonya, a koedukáció, a testi fenyték kérdése stb. A P. történetére nézve l. *Neveléstörténet*, *Pedagógiai enciklopédia*.

*Irodalom.* J. F. Herbarts Pädagogische Schriften (Willmann—Fritsch-féle kiadás, 3 kötet.) Osterwieck 1913—19; W. Rein, Pädagogik in systematischer Darstellung, Langensalza, 2. kiadás, 3. kötet. 1911—12; u. a., Pädagogik im Grundriss (Sammlung Göschen, 4. kiadás.) Leipzig 1904; W. Toischer, Theoretische Pädagogik, München, 2. kiadás, 1912; P. Natorp, Sozialpädagogik, Stuttgart, 3. kiadás, 1909; u. a. Allgemeine Pädagogik in Leitsätzen, Marburg, 2. kiadás, 1913; H. Spencer, Értelmi, erkölcsi és testi nevelés. Ford.

dr. Üreg János és Losonczy László, Budapest, 2. kiadás, 1898; A. Bain, Neveléstudomány. Ford. dr. Szemere Samu, Budapest, 2. kötet, 1912; W. A. Lay, Experimentelle Pädagogik, Leipzig, 2. kiadás, 1912; u. a. Experimentelle Didaktik, u. o., 3. kiadás, 1910; E. Meumann, Vorlesungen zur Einführung in die experimentelle Pädagogik, Leipzig, 2. kiadás, 3. kötet, 1911—14; P. Barth, Die Elemente der Erziehungs- und Unterrichtslehre, Leipzig, 4—5. kiadás, 1912; Th. Ziegler, Allgemeine Pädagogik, u. o., 3. kiadás, 1909; G. Compayré, Cours de pédagogie théorique et pratique, Paris, 23. kiadás. é. n.; H. Schiller, Handbuch der praktischen Pädagogik, Leipzig, 4. kiadás, 1904; A. Matthias, Praktische Pädagogik, München, 4. kiadás, 1912; dr. Weszely Ödön, P., Budapest 1905; L. Cellérier—L. Dugas, L'année pédagogique, Paris 1911 óta. L. még *Pedagógiai enciklopédia*.

**Pedagógiai enciklopédia**, oly mű, mely a neveléstudomány minden ágáról és anyagáról felvilágosítást ad, még pedig az anyagot v. logikai összefüggés szerint csoportosítja, vagy a könyvnyelvi eligazodás és feltalálás kedvéért betűrendben egymásután következő cikkekre foglalja. Ilyenek: Handbuch der Erziehungs- und Unterrichtslehre für höhere Schulen. Herausgegeben von Dr. A. Baumeister (1. kiadás 6 kötet, München 1895—98. Egyes részei több új kiadásban); K. A. Schmid, Enzyklopädie des gesamten Erziehungs- und Unterrichtswesens (2. kiadás, 10 kötet, Gotha u. Leipzig 1877—87); W. Rein, Enzyklopädisches Handbuch der Pädagogik (2. kiadás, 10 kötet, Langensalza 1903—11); J. Loos, Enzyklopädisches Handbuch der Erziehungskunde (2. kiadás, 2 kötet, Wien 1911); Roloff—Willmann, Lexikon der Pädagogik (5 kötet, Freiburg i. B. 1913—17); Buisson, Nouveau dictionnaire de pédagogie et d'instruction primaire (2. kiadás, Paris); Monroe, A cyclopedia of education (5 kötet, New York); Kövösi Henrik és Szabó László, Az elemi népoktatás enciklopédiája (3 kötet, Budapest 1911—1915).

**Pedagógiai könyvtár.** I. *Országos P.*, az Országos Tanszermuzeummal kapcsolatos állami könyvtár. Szervezését 1896. Wlassics Gyula, akkori kultuszminister rendelte el. Egy ideig a Ferenc József Tanítók Házában volt elhelyezve, 1913. új helyiséget kapott (VI., Andrássy-út 69.). Olvasóterme is van. Állományát részben hazai tankönyvek teszik, de sok filozófiai és pedagógiai mű, hazai és külföldi folyóirat is rendelkezésére áll az olvasónak. — II. *Fővárosi P.*, a Főv. Pedagógiai Szemináriummal kapcsolatos könyvtár (VIII., Mária Terézia-tér 8.). Állománya gyarapodásáról időnként ismertető jegyzéket adott ki ilyen címmel: A Fővárosi P. értesítője. L. még: A Fővárosi P. könyvjegyzéke. I. rész. Neveléstudomány. Bp. 1916.

**Pedagógiai Társaság**, l. *Magyar Paedagogiai Társaság*.

**Pedagógika**, németes alakja (Pädagogik) a *pedagógia* szónak (l. o.).

**Pedagógium** (gör.), nevelőintézet. Ez a név akkor vált divatossá, amikor Francke (l. o.) P.-nak nevezte el azt az internátussal egybekötött gimnáziumot, amelyet Halléban 1695. főleg nemes ifjak számára alapított. Nálunk a bécsi P. mintájára az állami polgári iskolai tanítóképző-intézetet (Budapest I., Györi-út 13.) nevezték el így, noha az elnevezés hivatalosan nincs elfogadva. Ez intézet 1873. nyílt meg kétéves tanfolyammal, 1881 óta azonban hároméves tanfolyamú. 1918. főiskolai rangra emeltetett (áll. polg. isk. tanár-

képző főiskola). Hallgatókul okleveles elemi népiskolai tanítók vétetnek fel pályázat útján.

**Pedagógus** (gör. *paidagogos*, a. m. gyermekvezető), a régi görögöknél az a rendszert tanult rabszolga, aki a gyermekekre vigyázott, az iskolába elkísérte, néha tanította is őket. Ma a. m. nevelő, tanító, tanár s a neveléstudomány művelője.

**Pedál.** 1. Az orgonánál a lábjáték számára készült klaviatúra, l. *Orgona*. — 2. A zongora P.-ja két emelőkar, melyet lábbal igazgatunk. A jobboldali a *forte-P.*, mely a húrokon nyugvó hangszigetelőket a húroktól eltávolítva, ezeknek nemcsak továbbregzését teszi lehetővé, hanem erősíti is a hangot azzal, hogy a rokonhúrokat egyidőben megszólaltatja; a baloldali a *szordinó-P.* (*Verschiebung*), a zongora billentyűsorát kissé jobbra tolja el, ezzel a kalapácsor csak az egyik hűrt érinti. A zongora hangszíne ennek következtében tompább, kissé hárfászerű. A *forte-P.* használatánál a *Ped.* rövidítést írják a hangjegyek alá, a *P.* elengedését pedig csillaggal (\*) jelzik. Újabban a következő jelzémódot is használják:

(lenyomni) (elengedni)

A szordinó-P. alkalmazásánál az *una corda* szót írják a két vonalrendszer közé; abbahagyását a *tre corde* vagy *tutte le corde* szavakkal jelzik. Régi zongorákra sok mindenféle P.-t szereltek fel, ezeknek alkalmazásában azonban legtöbbször nem volt semmi művészi érték. Ilyenek az ú. n. *Pantalonzug*, a *Jeu de buffe*, a *Glockenzug* stb. Újabban Debain *Prolongement*-jének van nagy kelete; ennél az a hang, v. az az akkord, melyet *prolongement-P.* vételével egyidőben leütünk, tovább hangzik, míg az utána játszott hangok zűgás nélkül szólnak. Végül Zacharias *Kunstpédál*-ja a zongora billentyűsorát 8 részre osztja; mindegyik részleten játszhatunk külön P.-lal a többi résztől függetlenül. — 3. A hárfa P.-jait l. *Hárfa* címszónál.

**Pedáldob**, l. *Üst-dob*.

**Pedálhárfa**, l. *Hárfa*.

**Pedálharmonika**, *Grassa* cseh zenész találánya (Instrument de Parnasse-nak is nevezték). Az 1796-ban készült hangszer belsejében üvegkorongok voltak, melyeket két pedál forgatott egy közös tengelyen.

**Pedaliaceae** (növény), a forrtszirmú kétszikűek családja. Fajai többnyire afrikaiak, másrészt Ázsia és Ausztrália tropikus táján és egyes szigeteken élnek. Többnyire füvek, ritkán cserjék. Kötűnek nyálkát kiválasztó mirigyszőreikkel, változatos alakú, szárnyas élű, nyeles kampóktól borított, buzogányfej alakú stb. száraz zárttermésükkel v. tokjukkal. Nevezetes génusza a *Sesamum* L.

**Pedalj**, adók. Zágráb vm. dvori j.-ban, (1910) 304 szerb lak. (Tr. SzHSz.)

**Pedálos zongora**. Orgonajátszók számára készített gyakorlóhangszer, mely azonban Schumann-t (Ésquisites, op. 58), Gounod-t (Suite concertante) és sok más nagy mestert is inspirált kompozíciók megírására. A zongora alatt pedálklaviatúra helyezkedik el két oktáv terjedele-

ben. E pedál hűrozatát külön szekrénybe helyezik el.

**Pedáns** (ol. *pedante*), eredetileg nevelő, udvarmester; aztán merev, csak a maga tudományát ismerő tudós, általában pedig mindenki, aki adott formákhoz, szabályokhoz és nézetekhez mereven ragaszkodik, kinek az ítéletben nincs szellemi szabadsága és aki másnál sem tűri ezt. Magyarul: vaskalapos. *Pedantizmus*, *pedanteria*, a pedáns ember viselkedése.

**Pedantesca poesia** (ol., ejtsd: —eszka poezia) a. m. makaróni-költészet (l. o.).

**Pedartrokace** (gör.) a. m. gyermekek izületgyulladás. L. *Izületi bántalmak* és *Tuberkulózis*.

**Pedasa** (*Pidasa*), ókori város Káriában, Kis-Ázsia DNY.-i részén.

**Pedata** (állat), l. *Tengeri ugorkák*.

**Pedatrofia** (*paedatrophia*, gör.), l. *Sorvadás*.

**Peddie**, közigazgatási kerület a Délafrikai Unió fokföldi tartományában, 1702 km<sup>2</sup> területtel, (1911) 20,946 lakossal.

**Pedee** (ejtsd: pedí) vagy *Great-Pedee*, észak-amerikai folyó. Ered Carolina ÉNY-i részén *Yadkin* néven, 570 km.-nyi folyás után Georgetown közelében a Winyah-öbölbe torkollik. Cherawtól lefelé hajózható.

**Pedellus** (közép-lat., *bedellus*, *bidellus*) a. m. nyilvános hatóságok szolgálja. Különös jelentőségre jutottak az egyetemek P.-ai, akik részesültek az egyetemek szabadságaiban és előjogaiban.

**Péder** (*Pidiare*), kisk. Abauj-Torna vm. tornai j.-ban, (1910) 388 magyar lak. (Tr. Cs.-Szl.)

**Pederasztia** (gör. *kinaidia*, lat. *cynaedismus*, *paedicatio*), a végbélen át való nemi érintkezés, lehet hetero- és homoszexuális cselekedet. Megszokás különböztetni aktív és passzív (kynaed) pederasztát. A homoszexuális és gyermekekkel való P. a magyar büntető törvénybe ütközik.

**Pedersen**, *Holger*, dán indogermanista, szül. Gelballeban (Jütland) 1867 ápr. 7. 1903-ban az indogermán összehasonlító nyelvtudomány rk. tanára lett a kopenhágai egyetemen. Főmunkája a *Vergleichende Grammatik der keltischen Sprachen* (Göttingen 1909). Számos munkája a *Zeitschrift für Vergl. Sprachforschung* és az *Indogerman. Forschungen* c. folyóiratokban jelent meg.

**Pedes maxillares** (lat.), l. *Állkapcsi lábak*.

**Pedester**, *pedestris* (lat.) a. m. gyalog, gyalogos; továbbá alacsony, gyarló, közönséges.

**Pedeuterium** (gör.) a. m. nevelőintézet.

**Pedianus**, római grammatikus, l. *Asconius*.

**Pedias** a Kephisos-menti síkság neve Attikában.

**Pediater** (*paediatr*, gör.) a. m. gyermekorvos, oly orvos, ki szakszerűen a gyermekek betegségeivel foglalkozik; *pediatria*, a gyermekek betegségeiről szóló tan, gyermekgyógyászat, l. *Gyermekebetegségek*.

**Pedicellaria**, a tengeri sünök, tengeri csillagok és egyes kígyókarú tengeri csillagok testének felületén előforduló sajátságos kis fogószervek. Közös nyelven ülő két, három vagy még több fogókarból állanak, melyeknek mozgatására külön izmok szolgálnak. Némelykorméregmirigyel is el vannak látva. Valószínűleg a test kül-

sejének tisztántartására, azonkívül a táplálék megragadására és a szájhoz való vitelére szolgál. L. még *Tuskésbőrűek*.

**Pedicularis** *L. kakastaréj, kajmacsor* (növény), a Scrophulariaceae (Tátogatók) család gένusza; 250 faja az északi félgömb és részben az Andok felélősködő, élelő füve, többnyire hegyvidékiek (mocsár, láp, tőzeg, gyep). Levelük váltakozó v. örvös, szárnyasan hasadt. Csészéjük harangalakú vagy csöves, 2—5 fogú, elől gyakran behasított, pártájuk sárga v. vörös, 2 ajkú, a felső ajak sisak (taréj) alakú. Virágzatuk végálló fűrt vagy fűzér, tokjuk ferde, felrepedő. Nálunk is több faj honos, pl.: *P. palustris* L. (posvány kakastaréj, vizitetűfü), *P. sceptum carolinum* L. (pálcs kakastaréj), *P. verticillata* L. (örvös kakastaréj, gyűrűs tetűfü). A fű forrázatát háziállatok tetvei ellen használták (P. a. m. tetűfü). A *P. palustris* ma is még népies orvosság.

**Pediculati** (állat), l. *Karosszárnyúak*.

**Pediculina** (állat), l. *Tetvek*.

**Pediculosis** (lat.), l. *Tetvesség*.

**Pediculus** (állat), l. *Tetű*. — *P. capitis*, l. *Fejtetű*. — *P. vestimentis*, l. *Ruhatetű*.

**Pédicure** (franc., ejtsd: pedikűr), láb gondozó, tyúkszemvágó. Különösen Keleten, de a Nyugat raffinált kulturájának hódolóktól is igénybe vett kozmetikus, aki főleg a lábnak keményedéseit, tyúkszemeit eltávolítja, körmeit ápolja, csiszolja, rózsaszínűre, az araboknál (hennával) narancs-sárgára festi.

**Pédigree** (ang., ejtsd: —igri), a származást kimutató nemzetségtábla, melyből a tenyészállatok mikénti örökítőképeségére vonhatunk következtetést. Különösen pontosan, nagy gonddal nyilvántartott P.-je van az angol telivérloónak, az amerikai és orosz ügetelőloónak és az angol agárnak. A növényeknél a P. előnév oly fajtaknál szokásos, melyek tenyésztés, illetve fajkiválasztás (selectio) útján jöttek létre. *P.-búza* tehát kiválasztással tenyésztett búzafajtát jelent.

**Pedilavium** (lat.), l. *Lábmosás*.

**Pédion**, a kristálytanban, még pedig a triklin rendszerben a legegyszerűbb kristályalak, amely csak egyetlen lapból áll.

**Pedipalpi** (állat), l. *Skorpiópókok*.

**Pedir**, kikötőváros Szumatra északi csücskén, hajdani fővárosa az Acsiu tartománytól függő P. államnak.

**Pedites** (lat.), gyalogos katonák az ókori római hadseregben, a lovaskatonák (equites) mellett. Minthogy nagyjából plebejus eredetűek voltak, a P. szó az alsóbb néposztályt is jelölte.

**Pedlar** (ang., ejtsd: pedler) a. m. házaló kereskedő. *P.-akt* az a törvény, mely a házalók ügyét szabályozta.

**Pedlow, James G.**, amerikai kapitány, szül. 1865. Észak-Irországban. 1885. került New-Yorkba, a háború elején belépett az amerikai hadseregbe és a Vörös Kereszthez osztották be. 1920-ban Budapestre jött mint az Amerikai Vörös Kereszt megbízottja és működésével nagyban enyhítette a háború következtében ránk szakadt nyomort. Főleg az anya- és csecsemővédelem terén fejtett ki áldásos munkát.

**Pedo**, római költő, l. *Albinovanus*.

**Pedochio**, dalmát kikötő Curzola szigetén.

**Pedologia** (gör. talajismeret), másképp *agrogeologia*, a földkéreg legkülső takaróját, vagyis a talajt a természettudományok segítségével kutató tudomány. A különböző talajok ismertetését és keletkezésének magyarázatát eleinte kizárólag petrográfiai, kémiai és fizikai alapon kísérelték meg, újabban azonban belevonták a klíma és a növényzet hatását is, amelyeknek a talajjal való szerves összefüggése ennek kialakulására és minőségére döntő befolyással van. Jó bepillantást nyújtanak a P. tárgykörébe E. *Ramann*: Bodenkunde (2. kiad. Berlin 1905) és K. *Glinka*: Die Typen der Bodenbildung (Berlin 1914) c. munkái, amelyekben e tudományág történeti fejlődése is megtalálható. Nálunk *Szabó József* indította meg a tudományos talajvizsgálatokat. Újabban a m. kir. Földt. Int. agrogeológiai osztálya foglalkozik talajviszonyaink földterítésével. Ennek az intézetnek kezdeményezésére ült össze 1909-ben az első nemzetközi talajismereti konferencia, mely a talajkutatás egységesítése terén jelentős eredményeket ért el. E cél szolgálatára indult meg a Revue Internationale de Pedologie. — P. (paidologia) a gyermektanulmányra (l. o.) is használt elnevezés.

**Pedométer** (gör.) a. m. lépésmérő, helyesebben lépés-számláló; oly eszköz, amely gyaloglás közben a lépéseket számlálja. Egy kis óraalakú készülék, benne finom rugókkal feltámasztott kis kalapács a lépés rázkódása folytán egyet-egy billenés minden billenéssel egy mutatót mozgat tovább a számláló-lapon. Régebbi szerkezeteken a mozdulatlan törzsnek a mozgó lábbal való összekötéséből nyerték a mutató ütemes előremozdulásához szükséges lökéseket. Mint távolságmérő, csak megközelítő pontosságú felvételekre szolgál.

**Pedotrofia** (*paedotrophia*), a gyermekek táplálása, felnevelése.

**Pedrell, Felipe**, spanyol zeneszerző, szül. Tortosában 1841 febr. 19. A madridi konzervatórium tanára volt s 1894. az akadémia tagja lett. Nevezetesebb operái: *El ultimo Abencerajo* (1874); *Quasimodo* (1875); *Los Pireneós* (trilogia 1902); *La Celestina* (1904); *La matinada* (1895). Komponált ezenkívül számos dalt, kart, zenekari művet is. A régi spanyol egyházi zene számos remekét újra kiadta. Kiadott egy nagy spanyol zenei szótárt (Barcelona 1894). V. ö. *Tebaldini*, F. P. ed il dramma lirico spagnuolo (1897); R. *Mitjana*, La musica contemporanea en España y F. P. (1901); *Belaguer*, Pirenei (1902).

**Pedrini, Giovanni**, másképpen Giompietrino v. Gianpedrino, tulajdonképpen Giovanni Pietro Rizzi (Ricci), a milánói iskolához tartozó olasz festő. Leonardo da Vinci tanítványa volt. Működött Milanóban 1510—30. tájt és Paviában 1521. Mély, ájtatos kifejezés s finom félárnyékok festői alkalmazása jellemzi művészetét. Főleg félalakokat festett. Fő művei: *Társas Madonna* a nápolyi nemzeti muzeumban, *Madonna* a milánói Brerában, *Magdolna* u. o. és a berlini Kaiser Friedrich-muzeumban, *Lukrécia* a római Sterbini-gyűjteményben, *Leda* Wied herceg neuwiedi gyűjteményében, *Mária* a gyermekkel, Szt. Jeromossal és Szt. Mihály arkangyallal a budapesti Szépművé-

szeti Muzzeumban. Az esztergomi primási képtár egy pompás Madonnáját őrzi.

**Pedro**, spanyol és portugál nyelven: *Péter*. Több uralkodó neve:

[**Brazília**]. 1. *Dom P. d'Alcantara, braziliai császár* (1822—31.), VI. János portugál király idősebbik fia, szül. Lisszabonban 1798 okt. 12., megh. u. o. 1834 szept. 24. Atyjával együtt 1807. ő is elmenekült Portugáliából Napoleon hadai elől Braziliába. Mikor 1820. itt is alkotmányos mozgalom támadt, atyja nevében 1821 febr. 21. alkotmányt adott Braziliának és 1821 ápr. 22. régens lett. 1822 okt. 12. a nép császárrá kiáltotta ki. Atyja halála után 1826 márc. 10. IV. P. néven átvette Portugália uralmát is, de már 1826 máj. 2. lemondott a portugál koronáról legidősebb leánya, *Dona Maria da Gloria* javára, öccsét *Dom Miguel* pedig régensnek nevezte ki. Ezután éveken át a portugáliai zavarok foglalkoztatták, mert meg akarta védeni leánya érdekeit Dom Miguel ellen, ki magát királlyá kiáltotta ki. Ezért Braziliában elégedetlenség támadt ellene s az 1831 ápr. 6. kitört felkelés hatása alatt lemondott Brazília trónjáról, fia II. P. javára. Lemondása után a Braganza hercege címet vette fel s 1833. újból megjelent Portugáliában, Dom Miguel legyőzte s leányát visszahelyezte a trónra, ki helyett (1833 szept. 23.—1834 szept. 18.) régens is volt. P. 1817. vette nőül *Leopoldina* főhercegnőt (megh. 1826.), I. Ferenc osztrák császár és magyar király leányát, kitől utóda, *II. P.* (l. alább) és három leánya született: *II. Mária*, portugál királynő (l. *Mária* 47.), *Dona Januariá* (szül. 1822., megh. 1901.), Bourbon Lajos, Aquila grófjának neje és *Dona Francisca Carolina* (szül. 1824., megh. 1898.), Ferenc joinvillei herceg neje.

2. *II. P. d'Alcantara, braziliai császár* (1831—1889.), az előbbinek fia, szül. Rio de Janeiróban 1825 dec. 2., megh. Párisban 1891 dec. 5. Atyja lemondása után 1831 ápr. 7. foglalta el a trónt s eleinte gyámság alatt volt. 1840-ben lett önálló uralkodó. Jóakaró, önzetlen fejedelem volt, ki az alkotmányos formák megtartása mellett nagy befolyással volt az ország kormányára. Üdvös munkásságában sok háború zavarta meg: 1851—52. Argentína, 1854—55. és 1864—65. Uruguay, 1865—70. Paraguay ellen. A köztársasági párt megerősödését azonban nem tudta megakadályozni. 1889 nov. 15. felkelés tört ki Rióban s P.-t trónvesztettnek nyilvánították. P. elhagyta Braziliát, de forma szerint nem mondott le császári méltóságáról. Nejétől, *Terézia Krisztina Mária* bourbon-szicíliai hercegnőtől (megh. 1889.) két leánya született: *Izabella* trónörökös (szül. 1846.), ki 1864. *Gaston* orléansi herceghez és Eu grófjához ment nőül és *Leopoldina* (szül. 1847., megh. 1871.), ki *Agost* koburg-gothai herceg neje volt. V. ö. *Mossé*: Dom P. II., empereur de Brésil (Paris 1889).

(**Portugália**). 3. *I. P., portugál király* (1357—1367.), IV. Alfonz király fia, szül. Coimbra-ban 1320 ápr. 8., megh. Estremosban 1367 jan. 18. Első nejének, Kasztíliai Konstanciának halála után, még mint trónörökös, titokban nőül vette

annak udvarhölgyét, *Inez de Castro*-t (l. o.). Mikor atyja e titkot árulás útján megtudta, Inezt megölette (1355). Trónrajutása után (1357) kegyetlen boszút állott neje gyilkosain. A trónon fia, *I. Ferdinánd* követte, kiben kihalt 1383. a portugál királyi család törvényes ága. Természetes fia, *I. János* (l. *János* 34.) lett az új (álburgundi) dinasztia megalapítója.

4. *II. P., portugál király* (1683—1705.), IV. János király harmadik fia, szül. Lisszabonban 1648 ápr. 26., megh. 1705 dec. 9. Bátyjának, *VI. Alfonznak* letétele után 1667. Portugália régense lett, annak halála után pedig 1683. felvette a királyi címet. Ő kötötte meg 1668 febr. 13. a békét a spanyolokkal, melyben ezek elismerték Portugália függetlenségét. A spanyol örökösödési háborúban 1703. belépett a XIV. Lajos francia király ellen alakult szövetségbe. A trónon fia, *V. János* követte.

5. *III. P., portugál király* (1750—86.), V. János király ifjabbik fia. Bátyjának, *I. Józsefnek* trónralépésekor 1750. ő is megkapta és haláláig (1786) viselte a kir. címet. 1760-ban nőül vette annak leányát, *Mária Izabellát*, kitől két fia, *József* (megh. 1788.) és *VI. János* király (l. *János*, 39.) született.

6. *IV. P., portugál király* (1826 márc. 10.—máj. 2.), l. *Pedro* 1.

7. *V. P., portugál király* (1853—61.), II. Mária da Gloria királynő és Ferdinánd szász-koburg-gothai herceg legidősebb fia, szül. 1837 szept. 16., megh. 1861 nov. 11. Anyja halála után 1853 nov. 15. lépett a trónra s két évig atyja gyámsága alatt állott. Mint önálló uralkodó (1855 nov. 16-tól) az alkotmányt tiszteletben tartotta. 1858-ban nőül vette *Stefánia* hohenzollern-sigmaringeni hercegnőt, ki azonban már 1859 júl. 17. megh. A trónon öcse, *I. Lajos* követte. V. ö. *Schelhorn*: Dom P. V., König von Portugal (Nürnberg 1866).

**Pedrotti, Carlo**, olasz zeneszerző, szül. 1817 nov. 12. Veronában. 1893 okt. 16. u. o. öngyilkos lett. Sok operát írt, amelyek népszerűvé tették hazájában. Egyik műve, A három török c., 1859. színrekerült a pesti Nemzeti Színházban is.

**Pedro Ximenez, v. Pedro Jimenez**, vöröses aranyásrga, igen édes malaga-bor.

**Pedunculus** (növ.), a. m. kocsány (l. o.)

**Pedunculus cerebri** (lat.), l. *Agyvelő-talpak*.

**Pedző** (halászat), a kosztos horog úszó fája, mely a hal rángatását mutatja. Így nevezik azt a jelző vesszőt is, melyhez a téliszák feljáró öre erősítve van.

**Peebleshire** (ejtsd: píblszír) v. *Tweeddale*, county Skócia D.-i részén, 922 km<sup>2</sup> területtel, (1911) 15,258 lak. Székhelye *P.*, a Tweed partján, egykor a skót királyoknak volt székhelye, (1911) 5554 lak.

**Peek, Cuthbert**, Izland-kutató, szül. 1855., megh. Brightonban 1901 júl. 5. 1882-ben Coles-szel Izlandon tett kutató utat. Számos földrajzi kutatást anyagilag támogatott, Rousdonben pedig meteorológiai obszervatóriumot tartott fenn.

**Peekskill** (ejtsd: píkszkíl), város New York észak-amerikai állam Westchester countyjában, a Hudson mellett, (1910) 15,245 lak.



**Peel** (ejtsd: píl), *Robert, sir*, angol államférfi, szül. Chamber-Hallban (Lancashire) 1788 febr. 5., megh. 1850 júl. 2. Az alsóházba 1809. választották be s itt a tory-párt elveit vallotta 20 éven át. *Liverpool* kormányában 1812—21-ig Írország főtitkára, majd 1821—27-ig belügyi államtitkár volt. Ekkor még hevesen ellenezte a katolikusok emancipációját; London rendőrségét újjászervezte és sokat javított a bűnügyi törvényhozáson. 1827—28-ig az ellenzéken volt s 1828 szeptemberben mint belügyi államtitkár belépett *Wellington* kormányába. Most már ő indítványozta és vitte keresztül 1829. a katolikusok emancipációját, amiért választóival és rokonaival is meghasonlott. 1830 óta ismét az ellenzék élére állott s a parlament reformja (1832) után megmaradt párthíveiből és néhány whigből új pártot (*Peeliták*) alapított, mely közpállást foglalt el a merev toryk és a szélső whigek közt. 1834 dec.—1835 áprilisig mint a kincstár első lordja állott a kormány élén. Visszalépése után ellenzéki létére támogatta a Melbourne-kormányt az összes liberális reformokban. 1841 szeptemberben megint a kormány élére jutott s koalíciós minisztériumot alakított torykból és mérsékelt whigekből. 1846 elején keresztülvitte a *gabonavám* eltörlését (Corn-law), de az ir-mozgalmak ellen javasolt szigorúbb intézkedéseit az alsóház leszavazta, mire P. 1846 jún. 29. visszalépett. Kiváló szónoki képessége, önzetlen becsületessége és sokoldalú tevékenysége a XIX. sz. legelső államférfiai közé emelték. — Fiai közül *Sir Robert P.* (szül. Londonban 1822 máj. 4., megh. 1895 máj. 8.) kezdetben mint diplomata szolgált, 1850. az alsóház tagja lett, 1855—57-ig az admirális lordja, 1861—1865-ig pedig Írország főtitkára volt Palmerston kormányában. — Legifjabb fia, *Arthur Wellesley, Viscount P.*, 1866. lett az alsóház tagja, 1884—95-ig pedig annak elnöke (speaker) volt. V. ö. *Doubleday*, *Political life of Sir R. P.* (London 1856, 2 köt.); *Parker*, *Early life of Sir R. P.* (u. o. 1891) és *Sir Robert P., from his private papers* (u. o. 1899, 3 köt.). Kiseb életrajzai *Mac Carthy*-tól (1891) és *Roseberry*-tól (1899). P. Emlékiratait és válogatott leveleit *Stanhope* lord adta ki (London 1856—57, 2 köt.).

**Peel-akta.** Angolországban a XIX. sz. közepéig a jegy kibocsátás terén bankszabadság uralkodott, mivel azonban nem elégítette ki kellőképpen a rendkívül fejlődő kereskedelmet, *Peel* miniszter új törvénnyel szabályozta 1844. a jegy kibocsátást. Ez a törvény, mely P. néven ismeretes, az angol bankra (Bank of England) ruházta a jegy kibocsátás jogát és ennek megfelelően átalakította a bank szervezetét is (l. *Angol bank*).

**Peele** (ejtsd: píl), *George*, angol drámatró, szül. 1558 körül, megh. 1597. Shakespeare egyik közvetlen előzője, Marlowe barátja. Drámái közül klasszikus tárgyú *The Arraignment of Paris* (1584), korabeli eseményt tárgyal *The battle of Alcazar*, történeti dráma *Edward I.* (1593), Miltonra is hatott a regeszerű *Old wives' tale* (1595) s bibliai tárgyú a bájos *David and Bethsabe* (1599). Műveit kiadta *Dyce* (London 1838, 3 köt.) és *Bullen* (1888, 2 köt.) V. ö. *Cheffaud*, *George P.* (Paris 1913).

**Peeliták, Peel** Róbert (l. o.) pártja.

**Peene, Hyppoliet Jan van**, flamand drámaíró, szül. Caprijkeben 1811 jan. 1., megh. Gentben 1864 febr. 19. Mint orvos Gentben telepedett le. Mint tanuló írta első francia szindarabját: *La vieillesse de Stanislas*, melyet 1835. adtak elő. Első flamand nyelven írt vaudeville-ja: *Keizer Karel en de Berchemsche boer* (Károly császár és a berchemi paraszt) 1841-ben került színre és nagy sikert aratott. Ezóta szakadatlanul írta a flamand színház részére drámáit, melyek közül sok pályadíjban részesült. Munkáinak teljes kiadása Gentben jelent meg 38 kötetben 1880—1882-ig.

**Peer** (ang., ejtsd: pír, a latin *parus* = egyenlő szóból) a. m. egyenrangú, a lordok házának tagjai. *Peerage* a peeri méltóság. A peerek öt-félék: hercegek (dukes); márkik (marquises); grófok (earl); algrófok (viscounts, franc. vicomtes); bárók (barons). L. még *Pair*.

**Peerdt, Ernst te**, német festő, szül. Tecklenburgban 1852. Düsseldorfban, Münchenben és Berlinben tanult. Düsseldorfban élt. Jelentősek az impresszionista festés terén 1873 óta folytatott kísérletei, melyeken kívül inkább romantikus jellegű tájképeket is festett. Elméleti műve: *Das Problem der Darstellung des Momentes der Zeit in den Werken der malenden u. zeichnenden Kunst* (Strassburg 1899).

**Peer-kódex**, kis 8-adrét alakú papiroskódex, három levélnyi hézaggal. Magyarját hat kéz írta. Leirői ismeretlenek. Írása jelleméből ítélve, a kódex fő részében a XVI. sz. elejéről való. Tartalma: szt. Elek és szt. Pál legendája, imádságok és énekek. Ez utóbbiak közül különösen kettő igen nevezetes: Vásárhelyi András éneke a szűz Máriához és gúnyköltészetünk legrégebbi terméke, *Apáti Ferenc* feddő éneke. A kódex a múlt század végén *Peer* Jakab kegyesrendi papé volt, innen a neve. Jelenleg a Nemzeti Múzeum tulajdona.

**Peerless** (ang., ejtsd: píresz) a. m. páratlan; burgonyafajta, mely kivált homokföldben nagy terméseket szolgáltat, de kevésbé ételnek, mint inkább takarmánynak, ill. szeszgyártásra való.

**Peerlkamp, Petrus Hofman**, németalföldi filológus, szül. Groningenben 1786 febr. 2., megh. Hilversumban (Utrecht mellett) 1865 márc. 20. 1822—1848-ig egyetemi tanár volt Leidenben. Latin és görög klasszikusokat adott ki és ezenkívül Németalföld irodalomtörténetére vonatkozó több művet írt: *Vitae aliquot excellentium Batavorum* (Leiden 1806); *Epistolae aliquot excellentium Batavorum* (u. o. 1808); *De vita, doctrina et facultate Nederlandorum, qui carmina latina composuerunt* (u. o. 1818).

**Peeter de Kempeneer**, festő, l. *Campaña*.

**Peeters**, flamand festőcsalád. Tagjai: *P. Gillis*, szül. Antwerpenben 1612., megh. u. o. 1653. Tájképeket festett, melyek közt a legismertebb a *Vízi malom* az amsterdami múzeumban. Sokat dolgozott együtt híresebb öccsével, *P. Bonaventurával* (szül. Antwerpenben 1614., megh. Hobokenban 1652 júl. 25.), így a callovi csata képét (antwerpeni városháza). Tengeri képei Európa majdnem minden képtárában láthatók. A budapesti Szépművészeti Múzeumban egy kikötő és a

Schelde látképével van képviselve. — A legifjabb, *P. Jan* (1624—77), bátyjainak volt tanítványa, többnyire a viharos tengert festette. Művei ritkák. A budapesti Szépművészeti Múzeumban levő Hajótörés jellemző képe.

**Peez, Alexander von**, német közgazdasági író, szül. Wiesbadenben 1829 jan. 19., megh. Veldenben (Karintia) 1912 jan. 12. Különösen Anglia világkereskedelmi politikáját tanulmányozta és a közép-európai egységes vámterület eszméjét karolta fel. Főművei: *Die amerikanische Konkurrenz* (Wien 1894); *Zur neuesten Handelspolitik* (u. o. 1895); *Erlebt, erwandert* (u. o. 1899—1902., 3 köt.); *England und der Kontinent* (4. kiad. u. o. 1910); *Die Aufgaben der Deutschen in Österreich* (3. kiad. u. o. 1910). Halála után jelent meg Dehn Pállal közösen írt műve: *Englands Vorherrschaft* (Leipzig 1912).

**Pegamoid**, a celluloid egyik új alkalmazása. A kémiai analízis azt mutatja, hogy a celluloidból ricinuszolaj és több ismeretlen folyadék hozzákeverésével készítik. A P.-ot szívóssága és vízállósága miatt a textilipar minden ágában alkalmazzák. A P.-dal bevont ruhaszövetek teljesen vízállóak lesznek s a bútorok bevonásánál a bőrt helyettesítik. Ha a papiros felületére vékony P.-réteget kenünk, akkor a víz nem képes megtámadni a papirosrostokat s ha tintával írunk rá, a P.-réteg nem engedi meg, hogy a tinta a papirosba beivódjék s szivaccsal bármikor le lehet róla törölni az írást. A tapéták bevonására és sebek dezinficiálására is használják.

**Peganum L.** (növény), a Zygophyllaceae család génusza. A *P. harmala* L. (török pirosító) évelő fű, mely hazánkban török maradványképpen a Gellért-hegyen nő néhány bokorban, különben a Földközi-tenger környékén és a Kaspi-tó körül steppéken van elterjedve. 3—6 dm. magas. Levele sallangokra hasogatott, virága jókora, szirmai hosszúkásak, tompák, szennyesfehérek. Tokja 3 üregű, sok magú, magva apró, feketés, szögletes, erős szagú, héja nyálkás. É magvak (semina rutae silvestris seu harmalae) héjában foglalt *harmalin*-ből (l. o.) készítik a *török pirosító* nevű festőanyagot. A török selymet, gyapjút, pamutot szépen és tartósan pirosra fest vele, különben a mag a törököknek fűszer is, régen mint izzasztó és fereghajtó szer volt nevezetes. V. ö. *Kiss István*, A hazai törökpirosító eredete (Term.-Tud. Közlöny 1912, 561).

**Pegasidae** (állat), a Csontoshalak rendjének egyik családja. Testüket csontlemezek fedik, melyek a törzsön összenőnek egymással, a farkon ellenben mozgathatóan függenek össze. Jellemző, hogy arcuk csőryszerűen megnyult és hogy mellűzőik nagyok, szélesek és vízszintesen helyezkednek el, s bennük 5 sugár van. Rendszerint helyzetük még bizonytalan. Életmódjuk is még alig ismeretes. Mindannyian kis halacskák és az Indiai- és Csendes-oceán trópusi részeiben élnek. Gyakoribb fajok: a szárnyas lovacska (*Pegasus volans* L.), a sárkánylovacska (*Pegasus draconis* L.), az úszó lovacska (*Pegasus natans* L.) és a lándzsa-lovacska (*Pegasus lancifer* Kaup.).

**Pegasus** (latinosan *Pegasus*), a görög mitológiában szereplő szárnyas ló, mely a Chrysaor

nevű óriással együtt abban a pillanatban pattant ki *Medusa* testéből, mikor ennek fejét Perseus levágta. *Bellerophon* (l. e címszót az ábrával együtt, mely Bellerophon a P.-szal ábrázolja) csak általa tud a Chimaerán diadalmaszkodni, hogy a P. felveszi a hátára. De a ló csakhamar megúnja lovasát, leveti őt magáról, elhagyja a földet s az Olymposra repül. Itt Zeus villámait hordozza. A mondának ez utóbbi motívumából kitűnik, hogy a szárnyas csodáló tulajdonképpen valószínűleg nem egyéb, mint magának a villámnak megtestesítése. A Helikon-hegy körüli Múza-kultusz hívei (l. *Múzsák*) azt regélték a P.-ról, hogy az ő patája nyomán fakadt e hegy egyik szent forrása, a Hippokrene (a. m. Lóforrás). Az antik világban a P.-nak csak ennyi kapcsolata volt a múzsákkal, illetve a költészettel: annak a modern kifejezésnek, hogy «a P.-ra ülni» a. m. «költői ihletést nyerni», semmiféle alapja nincs az antik mondában.

**Pegasus** (állat), l. *Pegasidae*.

**Pegasus**, csillagkép az ég északi felén három másodrendű csillaggal. Ezek közül kettő, a Markab ( $\alpha$ ) és a Sheat ( $\beta$ ), valamint a harmadrendű Algenib ( $\gamma$ ) az Andromeda  $\alpha$  (Sirrah) csillagával nagy, feltűnő négyszöget formál. A csillagképben számos kisebb csillag van.

**Pegazus**, l. *Pegasos*.

**Pegli** (ejtsd: pellyi), város Genova olasz tartományban, (1911) 10.523 lak., tengeri fürdővel, a gyönyörű parkban a Pallavicini-villával (XVI. sz.).

**Pegmatit** (ásv.) a. m. irásgránit.

**Pegmatolit** (ásv.), l. *Földpát*.

**Pegnin**, oltóerjesztő. Diétás tejkészítmények előállítására használják.

**Pegnitz** (azelőtt: *Fichtenohe*) az ugyanily nevű járás székhelye a bajorországi Oberfranken kerületben, (1910) 2497 lak., drótkészítéssel.

**Pegnitz pásztorok** (*Pegnitzischer Hirten-u. Blumenorden, Koszorusvirágrend*), német nyelv-mívelőtársaság, melyet Harsdörfer Georg Philipp és Klaj Johannes alapított 1644. Nürnbergben s mely spanyol és olasz mintára a költői formák technikai részére helyezte a fősúlyt. Tagjai közé tartozott S. von *Birken* is (l. o.). V. ö. *Tittmann*, Die Nürnberger Dichterschule (Göttingen 1847).

**Pegoud** (ejtsd: pegü), *Adolphe Célestin*, francia aviatikus, szül. Montferratban (Isère dép.) 1889., megh. Verdun felett, repülőgépén, egy német repülőtszert lőtte le, 1915 aug. 31. A repülés terén arról volt nevezetes, hogy először mutatta be annak lehetőségét, hogy a repülőgép felfordulása esetén is, a levegőben bukfcencet vetve, az aviatikus ura maradhat gépének.

**Pegu**, 1. (*Palgu Bago*), Brit-Birma egy divíziója a tengerparton, 24,084 km<sup>2</sup> területtel, (1911) 2.010,481 lak., akiknek 90%-a buddhista. Lakosai egy része természetimádó, ők magukat mon-nak, szomszédaik őket talaing-nak nevezik s a birmaiakkal egy nyelvcsaládhoz tartoznak.

2. *P.*, város a P. nevű parti folyó mellett, 14,132 lak. Egykor az önálló P. országnak volt virágzó fővárosa, 150,000 lak. Hajdani fényéről a lépcsőzetes alaphól 115 m.-nyire kiemelkedő Buddha-templom tesz tanúságot, amelyet arany

szentségnek (Svema-da) neveznek és 2320 évesnek tartanak.

**Péguy** (ejtsd: pegi), *Charles Pierre*, francia író és kiadó, szül. Orléansban 1873 jan. 7., elesett a marnei csatában Plessis-l'Évêque mellett 1914 szept. 5. Egyetemi hallgató volt, de csakhamar otthagyta az iskolát és szocialista író, majd 1900. kiadó lett, aki majdnem teljesen maga írta az általa kiadott *Cahiers de la Quinzaine* folyóiratot. Mikor 1905. már élesebbé vált a francia-német viszony, szakítva a nemzetközi világerzéssel, mind hevesebben adott hangot francia nemzeti érzésének. *Le Mystère de la charité de Jeanne d'Arc* (1910); *Le Porche du Mystère de la deuxième vertu* (1912); *Le Mystère des saints Innocents* (1912) stb. műveiben a miszticizmus felé hajlik. Éles röpiratokat is írt egyes politikusok ellen. Életében munkái nem keltettek különösebb feltűnést, de halála egyszerre népszerűvé tette.

**Pegu-Yoma** (*Pegu-Roma*), hegység Hátsó-Indiában, Birma brit-indiai provinciában, az Iravadi és Szittang közti vízválasztó, a Popa-hegytől (1512 m.) Rangunig húzódik, s itt egyik dombján van a híres Sve-Dagon-pagoda.

**Peham**, német festők, l. *Beham*.

**Pehely** (*pluma*), az a kisebb toll, mely a madarakon az igazi tollak alatt szokott fejlődni. A pehelytollak sugarai horogtalanok és lágyak és különösen a test melegen tartására valók, azért az északon és hideg égöv alatt lakó, v. a vízben élő madarakon vannak jól kifejlődve. L. *Madarak és Toll*.

**Pehelyhal**, a szélhajtó kűsz (*Alburnus lucidus* Heckel) népies neve.

**Pehelysúly**, a galoppversenyben a legkisebb teher, melyet valamely versenyben valamely versenyző visz. Így, ami az egyik versenyben öregsúly (l. o.), az a másikban ennek az ellentéte, pehelysúly lehet.

**Pehelytoll**, l. *Pehely*.

**Pehleván** (perzsa), a perzsák hős mondájában a. m. harcos, hős. Azután Keleten nevük a szemfényvesztőknek, birkózóknak, kötél-táncosoknak, diszkoszdobóknak.

**Pehlevi nyelv és irodalom.** Pehlevi nyelv eredetileg a. m. parthus nyelv, a parthus dinasztia nyelve. Legtovább tartotta fenn magát azon tartományokban, melyeket a mohamedán írók Pehlevi-földnek neveznek, t. i. az ókori Médiában. Az irodalmi pehlevi teli van sémi elemekkel. A csak írott és nem beszélt pehlevi nyelvet *huzvares*-nek is nevezték, de ezt a nevet néha átruházzák általában a pehlevi nyelvre. Az irodalmi pehlevinek legrégebbi ránk maradt emlékei a VII. sz.-ból eredő s Fajumban talált papirusz-okiratok. Pehlevi nyelvtanokat írtak: *Spiegel*, Gramm. der huzvaresch Sprache (Wien 1856); *De Harlez*, Manuel du Pehlevi des livres religieux et histor. de la Perse (Paris 1882, 2. kiad.). V. ö. *Müller*, Über den Ursprung d. Namen Pehlevi (München 1842); *Haug*, An introductory essay on the Pahlavi language (Bombay and London 1870); *Darmesteter*, Etudes Iranniennes (Paris 1883, 2. köt.). L. még *Íráni nyelvek*.

**Péhó** (*Pjehov*), kisk. Trencsén várm. puhói j.-ban, (1910) 518 szlovák lak. (Tr. Cs.-Szl.)

**Pehtha**, birmai súlyegység = 1.6556 kg.

**Pehuelcse**, helyesebben *Puelcse* (*Puel* a. m. kelet, cse a. m. népek), a pampáknak Mendoza San Juan és Rio Negro között nomadizáló, araukán véru népe.

**Peiden**, fürdő Graubünden svájci kanton Lugnez völgyében (Glenner kerület), (1910) 150 lak. és három gipsztartalmú vasasforrással.

**Peidl Gyula**, szocialista vezérférfi, szül. 1873 ápr. 3. Ravazdon (Győr vm.). Apját, aki mészárossegéd volt, már 3 éves korában elvesztette, nem-sokára meghalt édesanyja is. Ezért két évig köz-költségen nevelték. Öt elemi osztályt és a tanonciskola három osztályát végezte el. 11 éves korában már napszámba ment, majd 1886. beállt a Franklin-Társulat nyomdájába, ahol betűszedést tanult. Felszabadulása után bejárta Ausztriát, Németországot, Svájcot. Eközben megismerkedett a külföldi munkásmozgalmakkal és hazatérve, különösen Németországban szerzett tapasztalatait, szociális tanulmányait igyekezett értékesíteni a magyar munkásmozgalomban. Hazaérkezése után hamarosan bekerült a nyomdászok szakegyesületének vezetőségébe. 1900—1918-ig a nyomdászok szaklapjának, a *Typographia*-nak szerkesztője volt és 1919-ig vezetője a nyomdászok szakszervezetének. Az Országos Munkásbiztosító Pénztárnak keletkezése óta igazgatósági és elnökségi tagja volt. 1909 óta szerkesztette a *Szövetkezeti Értesítő* c. heti szaklapot. 1919 jan. 18-án munkaügyi és népjóléti miniszter lett a Berinkey-kormányban és ezt a tárcát betöltötte a proletárdiktatura kitöréséig. A tanácskormány bukása után, 1919 aug. 1-én a Központi Munkástanács miniszterelnökké választotta, de az ellenforradalom győzelme után, 1919 aug. 6-án kormányával együtt lemondott. 1919 végén Bécsbe költözött, 1921 májusában azonban újra visszatért Budapestre és ismét vezetője lett a nyomdászok szakszervezetének. A szociáldemokrata párt vezetőségének 1909 óta tagja. Évekig igazgatósági tagja, majd alelnöke volt az Általános Fogyasztási Szövetkezetnek, 1921. pedig a Szövetkezet elnökévé választották. P. elévülhetetlen érdemeket szerzett a nyomdaipar körül, a nyomdász munkások és nyomdatulajdonosok között létrejött kollektív szerződés megalkotása és főtartása révén.

**Peignoir** (franc., ejtsd: penyóár), fésülködő köpeny, a nők elegáns reggeli öltönye.

**Pei-hai**, kínai város, l. *Pak-hoi*.

**Pei-ho** (a. m. az északi folyó, v. *Pai-ho*, a. m. a fehér folyó), 556 km. hosszú folyó Pe-csi-li kínai tartományban; az északkeleti Alpokban ered, elhalad Peking mellett, Tung-csounál fölveszi a Sa-hót, innen kezdve hajózható, Tien-cin előtt egyesül vele a Császár-csatorna. A hóolvadás idején sok a vize, ősszel ellenben sekély és télen be is fagy.

**Peine**, az ugyanily nevű járás székhelye Hildesheim porosz kerületben, (1910) 16,667 lak., nagy vashengerművel, vasöntővel.

**Peintre graveur** (franc., ejtsd: peñtr-gravör), a. m. rézmetszőművész. Rézmetszetek magyarázó lajstromának címéül is használják, mint pl. Bartsch, Passavant stb.

**Peinture Bogaerts** (franc., ejtsd: peñtúr bogér), Bogaerts Henrik litográfustól föltalált, olajfestmények sokszorosítására szolgáló eljárás, mely az olajnyomatéval (l. o.) rokon.

**Peinture-mate** (franc., ejtsd: peñtúr-mát), *Wiertz* belga festőtől feltalált festőeljárás, amelyről könyvet is írt (Brüsszel 1859) s amellyel alapozás nélkül lehet vászonra festeni. *Wiertz* halálával a P. feledésbe merült.

**Peipusz-tó** (oroszul: *Csudzskoje-ozero*, a. m. *Csúd-tó*), 75 km. hosszú és 53 km. széles tó Szent-Pétervár, Esztonia, Livonia és Pszkov volt orosz kormányzóságokban, 30 m.-nyire a tenger színe felett. D.-en 26·7 km. hosszú keskeny tórész köti össze a 42 km. hosszú és 40·5 km. széles *Pszkov-tóval*, evvel együtt területe 3513 km<sup>2</sup>, szigetei közül (29·7 km<sup>2</sup>) legnagyobb a Porka. Mélysége 15 m. EK.-en lefolyása a Finn-öbölbe a Narova, Ny.-on az Embach a Virz-járvval köti össze, a Pszkov-tóba ömlik a Velikaja. A P. halakban igen gazdag, élénk hajóforgalommal, már a Hanza idejében is ez volt a fő víziút a keleti-tengeri kikötők és Oroszország belseje közt.

**Peiraieusz**, Athén kikötővárosa, l. *Pireusz*.

**Peiraikos** (lat. *Piraeicus*), ógörög festő a hellenisztikus korban; varga- és borbélyműhelyeket, csendéleteket festett oly nagy realizmussal, hogy irányát rhyparographiának (pizsokfestés) nevezték.

**Peirce Benjamin**, amerikai matematikus és csillagász, szül. Salemben (Massachusetts) 1809 ápr. 4., megh. Cambridgeben (Massachusetts). 1880 okt. 6. 1833-ban Cambridgeben a Harvard-Collegének előbb matematika-, majd asztronómia-tanára volt. *Tables of the moon* c. számításait 1853. tette közzé. 1867-ban az Egyesült-Államok partméről hivatalának fővezetője lett.

**Peirene**, a múzsáknak szentelt híres forrás Korinthos várában, melyet a monda szerint a Pegazus patkója fakasztott.

**Peireskia Plum.** (növ., *Kaktuszfa*), a Cactaceae család gúnusza; 15 faja ama kevés számú kaktusz közé tartozik, melynek kifejlett levele és maradó lombja van. Mexikóban, Nyugat-Indiában, Argentínában vannak elterjedve. Vastag ágaikon többé-kevésbé húsos levelek, ezek hónaljában tövisek vannak. A *P. aculeata* Plum. (az Antilláktól Braziliáig) sárga bogyója kitűnő gyümölcs (groseiller de Barbados, a. m. barbadoszi egres). Ugy ezt, mint a *P. bleo* DC.-t kertben tartják, mindkettő igen alkalmas más fajok nemesítésére, a rájuk való oltás könnyen sikerül.

**Peire Vidal**, provençal troubadour, szül. Toulouseban 1175 kör., megh. 1215. Hányatott élete folyamán Imre királyunk menyasszonya, Konstancia kíséretében 1198. Magyarországra is elvetődött. A királyi udvarban jól érezte magát, de az András herceg felesége, Gertrud kíséretében volt németekkel sehogy sem tudott megférni. Vagy ötven verse maradt ránk (*K. Bartsch* kiadása Berlin, 1857). V. ö. *Schopf*, Beiträge zur Biographie u. Chronologie der Lieder des Troubadours P. (Breslau 1887); *Sebestyén*, Adalékok a középkori énekmondók történetéhez (Budapest 1892).

**Peirithoos** (lat. *Pirithous*), lapitha fejedelem, Ixion (vagy Zeus) és Dia fia, Theseus barátja. Mikor a Pelionon lakodalmát ülte Hippodameiával, a jelen volt Eurytion kentauros el akarta rabolni a menyasszonyt, amiből a lapithák és kentaurosok közt nagy viaskodás támadt, mely Theseus támogatása következtében amazok győzelmével végződött. (Ezt a küzdelmet ábrázolja az olympiai Zeus-templom nyugati oromfala, melynek mása a budapesti képzőművészeti muzeum oromfalán látható). P. hálából megsegítette Theseust Helena elrablásában, viszont Theseus leszállt vele az alvilágba Persephone elrablása végett. P. nem is térhetett vissza, de Theseust megszabadította Herakles.

**Peisandros** (*Pisander*), 1. görög époszköltő a rhodusi Kameirosból Kr. e. 600 táján, 12 könyvre terjedő Herakleiájában, melyet a régiek nagyra becsültek, Herakles 12 küzdelmét énekelte meg. Töredékeit kiadta *Kinkel*: *Epicorum graecorum fragmenta* (Leipzig 1877).

2. *P.*, demagóg Athénben, ki szenvedelmesen izgatott Alkibiades ellen a hermák megcsontításának kinyomozásában. Később az oligarchákhoz pártolt, s Alkibiadesszel együtt a demokratikus alkotmány ellen izgatott. Hogy Alkibiades száműzetésének megszüntetését kieszközölje, visszatért Athénbe, résztvett az alkotmánynak reakcionárius szellemben való átalakításában, a négy-százak tanácsának szervezésében. De ez csak alig négy hónapig vezethette a kormányt; *P.*-nek menekülnie kellett: átszökött a spártaiakhoz, amiért vagyonekobzással büntették.

3. *P.*, Agesilaos spártai király sógora, hajóvezér, ki Kr. e. 394. Knidos mellett Konon ellen a csatával együtt életét is elvesztette.

**Peisistratos** (lat. *Pisistratus*), Athén kényura, szül. Kr. e. 600 körül, megh. 527., Hippokrates fia, Solon rokona. Midőn ez utóbbi törvényeit meghozva, Athénből elutazott, távollétében a pártharcok kiújultak és *P.* a szegény népet ígéreteivel a maga részére nyervén, az akropolist elfoglalta és magához ragadta az uralmat (561). A város két másik pártja, a földbirtokosok és a tengermelléki kereskedők, azonban csakhamar elűzték Athénből. De a thébaiak, argosiak és naxosiak támogatásával sikerült Athén birtokába jutnia. Noha önkényesen uralkodott, Solon intézkedéseit tiszteletben tartotta; száműzött ellenfeleinek birtokait a szegény nép közt osztotta szét. A várost templomokkal díszítette, vízvezetékét építt, kereskedelmi kapcsolatokat teremtett az Aegei-tenger mellékén, egészen a Hellespontosig. Fényes udvart tartott, ápolta a tudományt és művészetet; ő rendelte el Homeros eposzainak összegyűjtését és kiadását. Uralmát halála után fiaira, Hippiasra és Hipparchosra hagyta, harmadik fia, Hegesistratos, a trójai tengerparton, Siglionban lett fejedelem. V. ö. *Töpffer*, *Questiones Pisistrateae* (Dorpat 1886); *Wilamowitz*, *Aristoteles* u. Athén, 2 köt. (Berlin 1893).

**Peisithanatos**, l. *Hegesias*.

**Peisner Ignác**, hírlapíró, szül. Sebeskelleme-sen (Sáros vm.) 1855 márc. 14. Orvosi pályára készült, de ezt 1876. a hírlapíróival cserélte fel. 1879-ben a Neues Pester Journal belmunkatársa,



1885. segédszerkesztője lett. Folyóiratokban megjelent nyelvtudományi és történeti dolgozatai kívül önálló művei: *A nyelv életéből* (1884); *Budapest a XVIII. században* (1900); *Képek a régi Pest-Budáról* (1902).

**Peiso** v. *Pleso*, v. *Pelso*, római íróknál a Balaton neve.

**Peissenberg** (*Hoher-Peissenberg*). messzire ellátzó hegycsúcs a bajor fensíkon, a Lech és Ammer között, Weilheimtől délkeletre, 973 m. a tenger színe fölött. Csúcsán búcsujárótemplom áll. plébániával és meteorológiai állomással.

**Peisva**, eredetileg a maharattok uralkodója (l. *India* története) első miniszterének a címe. Később azonban apáról fiúra szálló örökös méltóság lett belőle.

**Peitho**, a rábeszélést, rábeszélőképességet megsemmélyesítő görög istennő, ki az Erosokkal és Charisokkal együtt rendszeren Aphrodite kíséretében jelenik meg bájos ifjú nő alakjában vázáképeken és reliefeken. Sappho 57. töredéke Aphrodite leányának mondja. Athénben vele együtt tisztelték, Sikyon piacán külön temploma is volt. A rómaiak *Suada*-nak vagy *Suadela*-nak nevezték. V. ö. *Jahn*, Peitho (Greifswald 1846).

**Peitler Antal József**, váci püspök, szül. Pécsen 1808 márc. 24., megh. Vácott 1886. 1831-ben áldozópappá lévén, előbb a püspöki udvarban viselt hivatalokat, azután pécsi plébános s 1848. pécsi kanonok lett. 1851-ben, az osztrák abszolutizmus idejében, a budai cs. kir. helytartóságnál alkalmazták mint osztálytanácsost s az egyházi ügyek előadóját, innét Bécsbe vitték a kultuszminiszteriumba. 1859-ben váci püspökké nevezték ki. A püszel sohasem tudott jól bánni, minden hozzá folyamodást, személyválogatás nélkül, bőkezűen segélyezett. Végre a kultuszminiszter és primás egyetértve kénytelenek voltak a váci püspökséget zár alá venni. Irodalmi műve: *Szepessy Ignác pécsi püspök egyházi beszédeinek kiadása* (4 kötet, Pécs 1839—40), ennek életírásával kísérve.

**Peitlerkofel**, a déltiroli (grödeni) dolomitok 2877 m. magas csúcsa.

**Peitz**, porosz város a frankfurti közigazgatási kerületben, (1910) 2808 lak., szövő-fonóiparral. P. a középkorban fontos kereskedelmi útvonal állomása, 1462. Brandenburghoz kerül s 100 évre rá már hatalmas erősség, melyet a hét éves háborúban (1758—59.) osztrák csapatok pusztítottak el. Nagy Frigyes az erősséget teljesen lerombolta s a vár helyén 1767. posztógyárat állíttatott fel.

**Peixoto** (ejtsd: peisóto), *Floriano*, tábornagy, a Brazíliai Egyesült Államok 2-ik elnöke, szül. Alagoas tartományban 1842., megh. Divisában (Minas Geraes állam) 1895. jun. 29. Egyszerű közkatonából emelkedett 1870. az ezredességig. 1889-ben mint tábornok a köztársasági párthoz csatlakozott. Egy ideig pénzügyminiszter, majd szenátor volt. 1891-ben *Fonseca* Theodoro elnök mellé alelnökké választották, annak bukása után pedig 1891. nov. 23.—1894. nov. mint elnök állott az új köztársaság élén.

**Pej**, a leggyakoribb és legkedveltebb lószín. P. színűnek mondjuk a lovat akkor, mikor bőre szürkés festékanyagot tartalmaz, fedőszőrei vö-

rös színűek, hosszú szőrei (üstök, sörény és farkszőrök) valamint a lábvégek feketék. Számos változatát különböztetik meg, u. m. a világos, sötét, arany-, meggy-, gesztenyepejt stb.

**Peja**, *Ipek* város (l. o.) albán neve.

**Pejacsevich** (*verőczei gróf*), szlavoniai főnemes család, melynek eredete állítólag Kotromanig megyéig visszavezethető, kinek fia Kotromanić Bosznia bánja volt. Ennek utóda I. Tvrtkó Bosznia («Krisztusban tengeremelléki királyság») első királya volt. Dédunokája, II. Tvrtkó, a mohammedán vallásra tért át. Anyja Rómába ment s dinasztiajának jogait a pápa oltalmába ajánlotta. A család aztán Knezevich, Parchia Knezevich, Parchevich, Pejo Parchevich, Pejacsevich néven több törzsre ágazott szét. Egyik tagja, *György* (1680 körül) Bulgáriából vándorolt be s birtokait eleinte Szerémre, azután Verőczére, később Magyarországra is kiterjesztette. György unokája, *Márk* báró, 1760. szerémi főispán. Ennek fia, *János József*, 1772. gróffá lett. Ennek három fia közül *Zsigmond a rumai ágat*, *Ferenc Károly* (megh. 1815.) a *nasiczi ágat*, *Antal* (megh. 1800.) a *budai ágat* alapította. — Zsigmond unokája volt *Péter*, szül. 1804. febr. 20., megh. Bécsben 1887. ápr. 15. 1848-ban mint főispán a magyar államcsúcs híve maradt, miért is állásából elmozdították. 1871—1876-ig horvát-szlavon-dalmát miniszter volt. Fiai közül említendők: *Miklós* (l. alább: *P. 2.*) és *László*, szül. 1828. nov. 14., megh. Bécsben 1916. jan. 30. Hosszú ideig Károly Lajos főherceg, majd Mária Annunciata főhercegné szony főudvarmestere, belső titkos tanácsos, az aranygyapjas rend lovagja s a főrendiház tagja volt. A család rumai ága vele fiágon kihalt. — A *nasiczi ág*ból való *László* (l. alább: *P. 1.*), *Julián* történetíró és zeneszerző, és *Gábor* (szül. 1839. máj. 20., megh. 1907. ápr. 16.), kinek neve Bolgárországban 1886., midőn Battenberg Sándor a bolgár trónról lemondott, mint fejedelmi trónjelölté jött szóba, ama rokonság révén, mely a P.-családot származásánál fogva a Balkánhoz fűzi. — A *budai ág* kihalt Antal unokájában, *Jánosban*, aki a pozsonyi országgyűléseken verőczei képviselő, jó magyar érzelmű, tudomány- és műkedvelő, jótékony férfiú volt és számos alapítványt tett. — V. ö. Franz Xaver Freiherr v. *Pejacsevich*, *Historia Savia* (Kalocsa 1799); Graf *Julian Pejacsevich*, *Forschungen über die Familie der Freiherren und Grafen P. und die stammverwandten Freiherren von Parchevich, Knezevich, Thoma-Gionovich u. Czerkicz* (Wien 1876, könyomat 6 kötetben). — Nevezetesebb tagjai még a családuak:

1. *P. László* gróf, szül. Sopronban 1824. ápr. 5., megh. Nasiczon 1901. ápr. 7. 1845-ben a bányászati bíráló lett s a Horvátországban már akkor elkezdődött nemzeti harcba a magyarbarát párthoz tartozott. Az alkotmányos élet helyreállítása után közvetítő szerepet vitt Magyarországon és Horvátországon közt, s mint a kiegyezés tervezetével megbízott országos bizottság tagja, résztvett az 1869-iki egyezség létrehozásában. Azóta folyvást tagja maradt a horvát tartománygyűlésnek, mely őt minden magyar országgyűlésre elküldte s itt a Deák-párt híve volt. 1877-ben

belső titkos tanácsosi rangot kapott s egyideig mint a főrendiháznak Horvátország részéről megválasztott tagja szerepelt. 1880-ban Horvátország bánja lett, de ez állásától 1883. az ismeretes «címerügy» miatt (l. *Horvát-Szlavonország története*) megvált.

2. **P. Miklós** gróf, cs. és kir. lovassági tábornok, szül. Rétfaluban (Verőcze vm.) 1833. júl. 27., megh. Gasteinban 1890. júl. 6. Mint huszárszázados 1857. az uralkodó hadsegéde lett. 1864-ben a 9. huszárezred élén részt vett a schleswig-holsteini hadjáratban. 1866. júl. 3. a königgrätzi csatában súlyosan megsebesült s a poroszok fogságába esett. Jobb karját amputálni kellett. 1870. vezérőrnagy lett, 1871—74. főhadsegéd volt. 1886. júl. Edelsheim-Gyulay Lipót báró helyébe a 4. (budapesti) hadtest parancsnokává nevezték ki s ezen állásában halt meg.

3. **P. Tivadar** gróf, **P. 1. fla.**, szül. Nasiczon 1855. szept. 24. A közpályán mint Verőcze vm. segédfogalmazója kezdett szerepelni, majd a nyolcvanas években két ízben is a horvát országgyűlés delegátusa volt a magyar országgyűlésen. 1886—1901-ig Verőcze vm. és Zimony főispánja volt, 1902—1903-ig újból magyar országgyűlési képviselő, 1903—1907-ig horvát bán. Báni kormányzatára esik a horvát nemzeti unionista párt bukása és a horvát-szerb koalíció diadalra jutása. Ezután elnöke lett a horvát-szerb koalíciónak, majd 1913. horvát miniszterre nevezték ki. 1914. a világháború kitörésekor a franciaországi Vichy-fürdőben tartózkodott és a francia kormány a háború tartamára internálta. 1916. jan. 16. miniszteri állásától felmentést nyert, majd febr. 1. visszanyerén szabadságát (több előkelő internált franciával cserélték ki), hazatért.

**Pejeratio** (lat.) a. m. esküszegés, eskü alatt tett ígéretnek, ígérő eskünek megszegése.

**Pejfü** (nőv.), Baumgarten feljegyzése szerint a *Hottonia L.* (tónya Diószegiéknél).

**Pejk**, régibb török hadászati műszó. Így nevezték a szultánok egyik testőrezredét, kik feltűnően díszes és aranyozott ruhát viseltek. Később a hírnököket nevezték így.

**Pejo**, falu Cles tiroli kerületben a Noce mellett, (1910) 444 olasz lak., XIII. sz.-beli templommal A falutól délnyugatra van **P. fürdő** (1390 m. magasságban), vasas savanyuvízforrással.

**Pejote** (nőv.), l. *Echinocactus*.

**Pék**, némely helyen *sütő*; ipari foglalkozás, mely a lisztnek élelmicikké feldolgozásával foglalkozik. Kétféle pék van, olyan, aki finomabb sütemény készítésével foglalkozik és olyan, aki csak kenyeret süt, illetve hoz forgalomba. Újabb időben ez a mesterség is igénybe veszi a gőzerőt, amennyiben az eddigi eljárás helyébe lép — különösen nagyobb fogyasztással bíró városokban, — a gőzsütés.

**Pekach**, Remaljahú fla, Izraelország királya (Kr. e. 750—731). A trónt elődjének Pekachjának meggyilkolásával szerezte meg. Az arameusok királyával, Recinnal szövetséget kötött s vele együtt Judát megtámadta. P.-t utódja, Hóseá megölte.

**Pekachja**, Menáchém fia és utódja, Izraelország királya (Kr. e. 751—750). Pekách megölte és trónjára lépett.

**Pekalongan**, holland residentie Jáva szigetén, 1781 km<sup>2</sup> területtel, 575,000 lak. Partvidéke sík, belseje vulkánikus és termékeny. Főhelye P., jelentékeny kikötőhely Jáva É.-i partján.

**Pekán** (állat), l. *Coboly*.

**Pekár**, 1. **Dezső**, geofizikus és író, szül. Aradon 1873. nov. 17. Tanulmányait Aradon és Budapesten végezte, hol fizikai és kémiai bölcsélet-doktori oklevelet nyert. 1895—1901-ig tanársegéd volt báró Eötvös Lóránd mellett az egyetemi fizikai intézetben; 1901—1915-ig a M. Tud. Akadémia Semsey-fellowja, mint ilyen vezette az Eötvös L. új módszerével (torziós inga) végzett világhírű kutatásokat. 1915-től mint főgeofizikus a pénzügyminisztérium bányakutatási osztályában működik; 1919 óta igazgatója a Báró Eötvös Lóránd geofizikai intézetnek, amely főleg a földgáz- és földolaj kutatóméréseit végzi; 1919. min. tanácsosi rangot kapott. Hazai és külföldi folyóiratokban sok cikke jelent meg; önállóan megjelent főbb munkái: *Oldatok molekuláris felületi energiájáról* (Budapest 1901, u. e. németül Leipzig 1902); *Kísérleti tanulmányok az Eötvös-féle csavarási mérleg zavarairól* (Budapest 1915); *A br. Eötvös Lóránd-féle geofizikai mérések* (u. o. 1917); *Br. Eötvös Lóránd élete és tudományos működése*: Gravitációs mérések (u. o. 1918); *Br. Eötvös Lóránd emlékezete* (u. o. 1921); *Beitragé zum Gesetz der Proportionalität von Trägheit und Gravität* (Leipzig 1922). E munkával 1909. br. Eötvös Lóránddal és Fekete Jenővel együtt a göttingeni egyetem Benecke-pályadíját nyerte.

2. **P. Gyula**, író és politikus, **P. 3. fla.**, szül. Debreczenben 1867. november 8. A középiskolát Debreczenben és Budapesten végezte (a VI. osztályt Amerikában, Bostonban). Eleinte festőnek készült, de csakhamar felcserélte a jogi pályával s miután a jogi tanfolyamot Bécsben és Budapesten elvégezte, jogi doktorrá avattatott s három évig szolgált a törvényszéknél. Már régebben írogatott tárcákat s 1892. a Magyar Hírlapnál a *Dodó főhadnagy problémái c.* novellasorozatával sikert aratván, egészen írói hivatásának élt. 1893—96. bejárta Nyugat-Európát, hosszabb időt töltve Párisban, hol a főiskolákon irodalmi, művészeti, román nyelvészeti és kulturtörténeti tanulmányokkal foglalkozott, melyeknek eredményei: *Északon és Délen* (spanyolországi és norvégiai útleírások 1898); *Don Juan* (a monda eredetének és elterjedésének vizsgálata 1899); *Ferrara, Ravenna, Firenze* (müörtörténeti dolgozatok, 1907). Előbb a Pesti Naplónak, majd hosszú ideig a Budapesti Naplónak volt novellistája, később a Budapesti Hírlapnak s újabban az Új Nemzedéknek tárcáirója. 1920-ban Császár Elemérrel szerkesztette a *Magyar Műsá-t*. 1901 óta tagja a képviselőháznak s 1920 óta a nemzetgyűlésnek. A vörös uralom megdőlte óta tevékeny részt vesz a politikai életben, s 1919 nyarától kezdve betölti a vallás- és közoktatástügyi minisztérium politikai államtitkári állását, közben volt ú. n. összekötő miniszter is. 1921 óta a Film-tanács elnöke. *Spanyolország* című darabjával megteremtetté nálunk az Uránia-genret, a vetített képekkel kísért tudományos fölolvadásokat,

amire őt nagy műveltsége, széles látóköre, ismereteinek gazdagsága s könnyed, eleven előadó készsége egyenesen hivatottá tették. 11 Uránia-darabot írt, köztük az elsón kívül *A tánc*, *A párisi asszony*, *Napoleon* száznál több előadást értek meg. Mint szépirod., igen termékeny és változatos, főképen novellákat ír, de regényeket és drámákat is, többnyire modern tárgyú novellákat, de szívesen fordul a multhoz is, különösen a francia rokokó világhoz, a XVII—XVIII. sz. magyar törtérijához s a magyar Biedermeier-korhoz. Alapjában romantikus, vonzódik a misztikus, csodálatos, szövevényes történetekhez, de újabban némi egészséges realizmus, magyaros szin és szellem s derült humor is föltünik költesztében. Önállóan megjelent elbeszéléskötetei: *Dodó főhadnagy problémái* (1894); *Homályban* (1894); *Az aranykeztyűs kisasszony* (1897); *Az esztendő legendája* (1899); *A jukkerleány és egyéb elbeszélések* (1899); *Pasztellek* (1902); *Rokokó-idyllek* (1903); *Delilah nyoszolyája* (1903); *A szultán árnyéka* (1905); *Vitézi románcok* (1907); *Atalanta csókja* (1908); *A frigiai sapka* (1909); *A kölcsönkért kastély* (1910); *A Szerechenek összeesküvése* (1911); *Vénusz könyve* (1912); *Lacika mamája* (1913); *A szép Pongrátné krinolinja* (1917); *A mezitlábás grófkisasszony* (1918); *A bresztováci szent, Topáz királyné, Magyar költők szerelmei* (1920). Regényei: *Lavina* (1895); *Hatalom* (1897); *Livio főhadnagy* (1902); *A lilomos asszony* (1903); *Tatárabság* (1909), melyet az Akadémia 1910. a Péczely-díjjal tüntetett ki és *Az amazon-királynő* (1920). Drámái mind a Nemzeti Színházban kerültek színre, ezek: *Mátyás és Beatrix* (történeti dráma 1904); *Drághy Éva esküje* (történeti tragédia 1911); *A kölcsönkért kastély* (vigjáték 1914); *A magyar* (drámai költemény 1920); *Danton* (tragédia 1920). Az Akadémia *A kölcsönkért kastélyt* 1915., a *Dantont* 1921. a Vojnits-díjjal koszoruzta. Írói érdemeit a Kisfaludy- és Petöfi-Társaság 1901. rendes, az Akadémia 1911. levelező tagsággal tüntette ki. A Petöfi-T. nak 1919. alelnöke, 1920 óta elnöke.

3. *P. Imre*, közgazdasági író, szül. Rozsnyón 1838 dec. 9. Műegyetemi tanulmányait Budapesten és Karlsruheban elvégezvén, 1864. a debreczeni István-gözmalmok igazgatója lett s itt 1875-ig működött. Ugyanez idő alatt a debreczeni gazdasági akadémiának egyik tanszékét töltötte be. 1880-ban a magyar kormány megbizásából az Egyesült-Államokban tanulmányozta a mezőgazdasági viszonyokat. Útjából hazatérvén, a Magyar leszámítoló- és pénzváltó-bank vezérigazgatója s a bank áruosztályának vezetője lett. Ez állásában megteremtette Magyarországon a közrak-tári intézményt s Fiumében amerikai rendszerű elevátort épített. Napilapokban és folyóiratokban megjelent cikkein kívül önálló munkája: *Földünk búzája és lisztje* (Budapest 1881, németül 1882). 1920-ban az Akadémia tiszteleti tagjává választotta az általa föltalált s «pekározás»-nak nevezett lisztvizsgáló eljárásért.

4. *P. Károly*, jeles pszichológus és esztétikus, szül. Aradon 1869 dec. 16., megh. Budapesten 1911. Egyetemi tanulmányait Budapesten vé-

gezte, hol *Az esztétikai érzések pszichológiája* (1891) c. művével pályadíjat nyert. Párisi tanulmányve után a lőcsei főreáliskolánál, majd Budapesten tanári állást nyert. Főműve: a *Positiv-aesztetika* (Budapest 1897) esztétikai irodalmunk egyik legjelentősebb alkotása. Tanulmányai és nagyobb munkái sorából kiemelkednek: *A filozófia története* (Budapest 1902); *Modern felfogásunk és az ember világhelyzele* (u. o. 1905); *A magyar díszítő motívumokról* (u. o. 1906); *A magyar nemzeti szépről* (u. o. 1906). Halála után jelent meg: *Magyar kultúra* (Budapest 1916).

5. *P. Mihály*, orvos-szakíró, egyetemi tanár, szül. Aradon 1871 aug. 21. Tanulmányait Aradon és Budapesten végezte, hol 1897. lett orvosdoktor. Tizenkilenc évig a budapesti egyetem élettani intézetében volt asszisztens és adjunktus. 1914. a vallás- és közoktatásügyi minisztériumba rendelték be szolgálatra; 1915. a budapesti egyetemen magántanárrá habilitáltak. 1918-ban pozsonyi egyetemi tanár lett s az újonnan alakult orvosi fakultás dékánjává választották. 1919-ben át kellett adni a fakultást a cseheknek, de dékánsága alatt sikerült annak működését átmenetileg Budapesten megkezdeni. A pozsonyi egyetem Pécssett leendő elhelyezésének előkészítésével a közoktatásügyi miniszter 1922. őt bízta meg. Számos népszerű tudományos előadást tartott; több orvostudományi értekezése jelent meg magyar és idegen szakfolyóiratokban. Önálló művei: *Az emberi test szerkezete és működése* (A műveltség könyvtára, 1905); *Emlékirat a középiskolai orvosi egészségtanári állás újjászervezése érdekében* (1914); sajtó alatt: *A nemi élet és abstinentia*, valamint *A tuberculosis szociális jelentősége* előadásorozatok. E Lexikonnak is munkatársa.

**Pekári** (*Dicotyles*, állat), a Sertésfélék családjába tartozó emlősállatnem. Fajai zömök természetűek; fejük és törzstük rövid; arcorruk a disznókéhoz hasonló; farkuk kívülről nem látható; eltűlő lábukon 4, a hátulsókon 3 ujjuk van; gyomruk sokkal összetettebb, mint a sertésféléké lenni szokott és már a kérődzőkére emlékeztet. 3 élő és 3 kihalt faja ismeretes. Egyik faj az *örvös P. (D. torquatus* Cuv.), mely 95 cm. hosszú, farka 2 cm. hosszú, magassága 40 cm. Hátmirigyéből átható szagú váladékot bocsát ki. Észak-Amerika D-i részeit, Közép- és Dél-Amerika erdős tájait lakja, mintegy 1000 m.-re a tenger színe felett. Az erdőkön és térségeken át csapatosan vándorol s még a nagy folyókat is átússza. Gyökerekkel, gyümölcsessel táplálkozik, de megeszi a csúszómászókat és férgeket is. 1—2-öt fiadzik. Húsáért vadásszák. Fiatalon fogságba kerülve, igen megszeledül. *A pézsmá-P. v. ajakos P., ajakos disznó (D. labiatus* Cuv.) 1 m. hosszú; farka 5 cm. Bundája kócos, egyszínű szírkés fekete, alsó állkapcsai nagy fehér foltokkal díszítettek.

**Pekeadió** (növény), l. *Caryocar*.

**Pekelnik** (*Pekelnik*), kisk. Árva vm. trsztenai j.-ban, (1910) 1239 lengyel lak. (Tr. Cs.-Szl.)

**Peking** (*Pe-king*), Északi főváros; l. a *terv-rajzot*, a kínai birodalom fővárosa, 36 m. t. sz. fölötti magasságban a Kínai-alföldön, 150 km.-



nyire a tengertől. Éghajlata nagyon szélsőséges, januáriusi középhőmérséklet  $4^{\circ}5'$ , júliusi pedig  $26^{\circ}C.$ , nyáron melegebb, télen meg hidegebb, mint a vele csaknem egy földr. szélességen levő Nápoly. Évi csapadéka 651 mm. Közigazgatásilag

letompított négyszög alakú, 23,9 km. hosszú, 13 m. magas és felül 11 m. széles fal fogja körül; 9 kapuja van s a 4 sarok fölött 30 m. magas tornyok emelkednek. A tatárvárossal D.-en érintkezik a szélesebb, de nem olyan hosszú kínai

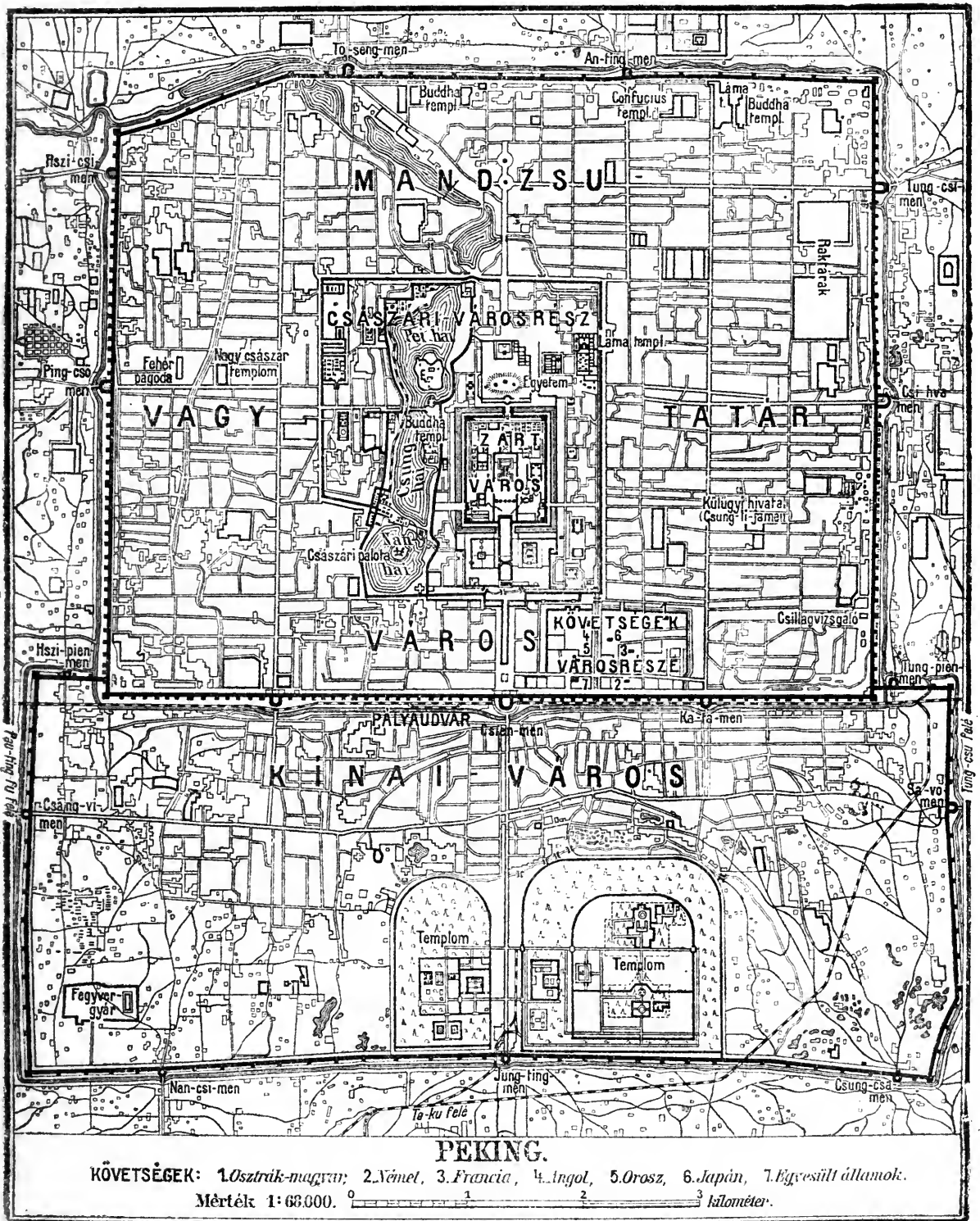

két részre van beosztva: a K.-i Ta-hszing-hszien s a Ny.-i Van-ping-hszien-re. A mandzsua betelepülésekor a várost mandzsua (tatár) és kínai részre osztotta, amabban a császár s az előkelők, emebben a polgári lakosság volt. Lakóinak száma (1912) 692,500. A tatárvárost ÉNy.-i sarkán

város, falai, tornyai ennek alacsonyabbak, 7 kapuja van. A tatárváros közepén van a császárváros palotákkal, templomokkal stb. Ennek közepén volt a tilos város (Tane), amelybe csak császári engedéllyel volt szabad bemenni s a többi résztől falakkal és sáncokkal volt elválasztva.



A tatár város legtöbb palotája s kertje még a mongolok idejéből való, utcái színes téglával burkoltak, de el vannak hanyagolva. A házak egyemeletesek, a paloták sárga, a templomok kék cseréppel vannak fődve. A tatár város nevezetesebb épületei: a szén- vagy messzelátó domb (csing-san v. mei-san); a dobos-, a harang-torony; a csillagvizsgáló a XIII. és XVII. sz.-ból való bronzeszközökkel (ezek egy részét 1900. Németországba vitték), a vizsgálati csarnok 12,000 jelölt számára cellákkal, a nagy látmatemplom (jung-ho-kung), a Konfucius-templom (seng-jen-miau), állítólag Kr. e. 1200-ból származó feliratokkal, a klasszikus könyvek csarnoka több mint 200 kótáblára írt szöveggel, a jó uralkodók temploma (Tivang-miau), a fehér pagoda (pe-ta-sze), a Nantang (déli templom), francia kath. kórház, az 1883 dec. 10. fölszentelt Pai-tang templom, mellette székesegyház, P. és É.-i Peci-li apostoli vikáriusának székháza papnevelővel, iskolával és könyvsajtóval, a Hszi-tang régi temetkezőhelyekkel; az európai országok követségei, az 1903 jan. 18. leleplezett Kettelerdiadalív. Itt van az orosz ortodox hittérítő székhely: a Peikuang, a kath. és prot. hittérítők kórházai, iskolái; az u. n. Peking-egyetem (Tung-venkuang), amelyben idegen tanárok tanítanak kínaiakat európai nyelvekre és tudományokra. A kínai város rendetlenebb és piszkosabb, ebben vannak: az ég és szántás-vetés temploma (tian-tan és szien-nung-tan), színházak, boltok és bazárok. P. a kormánynak s a legfőbb hivataloknak a székhelye. P.-t Tang-kuval, Tung-csuval, Tien-cinnel, Sankhaikvannal és Hankauval vasút köti össze.

P. közeli környékén szintén vannak nevezetesebb helyek: a császári nagy vadaskert, amelyben antilóp-nyájak és a másutt kiveszett Cervus Davidianus láthatók; a Hun-hón átvezető híd, a Lu-ko-csiao, a 13 emeletes pagoda, a holdtemplom (Jue-tan), a Sa-la-öl katolikus hittérítő állomás, a régi portugál temető sok jezsuita hittérítő emlékével, a XV. sz.-ból való 5 tornyú tibeti templom, a harang-templom (Ta-csung-sze), a császári nyaralók stb., mindezeket az angolok 1860. nagyon megrongálták; Hvang-sze láma-templom, a Föld és a Nap temploma (Ti- és Jih-tan). Állítólag már 1121. Kr. e. a mai P. helyén állott egy Ki nevű város, amely Kr. e. 723—221-ig Jen fejedelemség fővárosa volt. 986-ban foglalták el a kitan-tatók a várost s ezután nekik, majd 1151. a Kin-dinasztiának lett P. a székhelye, 1215. elfoglalta Dzsingisz-khán, unokája Kubiláj (1267) ide tette át a mongol császárok székhelyét és Khanba-lunak (Kam-ba-lu) nevezte el. A mongolok elűzése után Jung-lo, a Ming-dinasztia tagja 1409. Nankingból ideköltözött, ekkor kapta a város mai nevét. Itt kezdődött 1900 jún. 20. Ketteler br. német nagykövet megölésével a boxer-lázadás, amelyet 1901 szept. 7.-én követett a béke, 1912 febr. 13. itt mondták ki a köztársaságot. 1917 júniusban monarchista forradalom inult ki P.-ből, de a köztársasági csapatok a város közelében megverték a császári csapatokat, júl. 8. megszállták a várost, melynek egy része a követségi épületekkel együtt lángok martaléka lett. 1920 júliusban a japánbarát és japánellenes pártok viszálya következtében ismét harcok színhelye volt; az

idegenek elhagyták a várost. V. ö. *Favier*, P., *histoire et descriptions* (Lille 1900); *Grube*, Zur Peking Volkkunde (Berlin 1901); *Lawre*, *Siège de P.* (Paris 1904); P. térképe 1900—1901. 1: 17,500 (Berlin 1903).

**Peking-bantam**, törpe kokinkinai tyúk, l. *Bantam-tyúkok*.

**Pekingi fülemile**, a Nap-madár neve, l. *Nap-madár*.

**Pekingi kacs**a, kínai származású, nálunk is ismeretes és legelterjedtebb külföldi kulturfajta, mely a magyar parlagi kacs javítására igen alkalmas. Kétakkora mint a közönséges parlagi kacs, súlya 3—4,5 kg. Dús tollazata tejfelsárga, csőre és lábai narancssárga színűek. A nyak tartása majdnem függőleges, a felső nyakélen a tollazat hosszabb, sörényszerű. A törzs meredek tartású, úgy, hogy a has majdnem a földet érinti. A P. elég ellenálló, gyorsan fejlődő, jól hizik; húsa, noha durvább rostú, mint a közönséges kacsaé, mégis igen ízletes, évenként rendszerint 60—90, darabonként átlag 90 g. súlyú tojást tojik.

**Pékla**, Torzsához tartozó pusztá Bács-Bodrog vármegye kulai j.-ban, volt kincstári mintagazdasággal, ahol sikeresen művelik a rizstermesztést. (Tr. SZHSz.).

**Pekle**, az a zsinór, melyre a halász a horgot köti.

**Peko-tea**, l. *Tea*.

**Peky** (*Petrovinai*) *Lőrinc* gróf, 1667. kezdte hadi pályáját. Thököly kurucjaihoz csatlakozván, az erdélyi országgyűlés mint felségsértőt elfogatta és javait elkobozta; ezeket azonban 1694. visszaperelte. Ugyanakkor I. Lipót király Szörény vm. főispánjává, majd a székelyek főkapitányává tette, s midőn a székelyekből 3 ezredet akart alakítani, 1702. meg is jutalmazta. 1703 végén azonban a kurucok elfogták s ekkor legbuzgóbb híve lett II. Rákóczi Ferencnek, kinek erdélyi fejedelemmé választásán legjobban buzgolkodott, amiért a gyulafehérvári országgyűlés 1704. Erdély főgenerálisának választotta meg, Rákóczi pedig jószágokkal jutalmazta. Meghalt Homonnán 1709 márc. 6. Felesége volt *Petrőczy Kata* Szidónia (l. o.), a költőnő. V. ö. *Szádeczky*, Gróf P. levéltára (*Századok*, 1908); *Márki*, II. Rákóczi Ferenc, I—II.

**Pektári Joakim**, Szlavonia bánja V. István idejében. Midőn 1272. a király meglátogatta a Dráva-Száva közét, jún. 24. elrabolta fiát, László hereceget, a kivel Habsburg Rudolf leányát akarta elvételni. A király ostrom alá fogta Kaproncza várát, hová a volt bán a kis királyfival zárkózott, de a hosszas ostrom végét nem élte meg. A király halálának (aug. 6.) hírére P. Székesfehérvárra vitte Lászlót, szétverte az Erzsébet királyné ellen föllázadt Egyed mester csapatát, s megkoronáztatta Lászlót, kinek nevében most ő kormányzott. Újra visszaszerezte báni méltóságát. Novemberben tárnokmesterré s pilisi ispánná tétette magát, s mint Habsburg Rudolf hívének nagy része volt a II. Ottokárral való háború felidézésében. 1273 elején ugyan a királyné minden méltóságától megfosztotta, de a cseh-háború küszöbén újra tárnok lett. Pozsonyt

Ottokár ellenében nem tarthatta meg. Ottokár visszavonulása után mindent elkövetett, hogy a csehektől megszállt magyar várakat visszavegye. 1274 jún. elején ellenségei újra megbuktatták, mire palotaforradalommal felelt. Hatalmába kerítette a kis királyt s anyját, akiket azonban az urak kiszabadítottak, mire a Drávántúlra vonult, magával vivén a 8 éves András herceget is. Csák Péter a kis királlyal utána sietett s a fővenyi csatában szept. 26—29. közt megverte; testvérét, Henrik bánt levágta s maga P. is csak nehezen menekülhetett el. 1275 márciusában a pártok ismét kibékültek, s P. jún. 5—6. visszaszerezte minden hatalmát. A kis királyt rábirta, hogy a csehekkel kötött ideiglenes békét meg ne erősítse s Habsburg-barát politikát üzzön. Csák Péter azonban 1275 novemberében ismét megbuktatta P. kormányát, mire megint kitört a polgárháború. 1276 júniusában a király P.-nak visszaadta az egész Szlavonia bánságát. Politikája diadalt aratott, mert Habsburg Rudolf 1276 nov. 21. hódelatára birta II. Ottokárt s a békébe Magyarországot is belefoglalta. 1277. a föllázadt horvátok ellen vezetett háborúban április havában elesett.

**Pektin**, a szénhidrátokkal rokon vegyület, amely a húsos gyümölcsök (alma, körte stb.) és a húsos gyökerek (répa, murek stb.) nedvében található. A tiszta P. fehér, alakatlan tömeg, amelynek íze és szaga nincsen; vízzel sűrű, kocsonyaszerű tömeggé lesz és ebből alkohollal ismét leválasztható. Salétromsavval melegítve, előbb cukorsav, azután nyálkasav képződik belőle.

**Pektinóz**, l. *Arabinóz*.

**Pektisz** (πεκτικόν), görög húroshangszer.

**Pektolit** (ászv.), monoklin prizmák vagy rudasrostos halmazok; kristályalakja nagyon hasonló a wollastonitéra. Két irányban kitűnően hasad, szürkés-zöldesfehér, élein áttetsző, kissé gyöngyházfényű. Víztartalmú nátriumwollastonitnak tekinthető:  $\text{HNaCa}_2(\text{SiO}_3)_2$ . A zeolitekhez hasonlóan az eruptív kőzetek repedéseiben fordul elő a Monzoni hegységben Tiroiban, Skye-szigetén, több helyen Skóciában (pl. Ayrshireben méternyi kristályokban), New Jerseyben. Vele azonos a *Stellit* és az *Osmelit*.

**Pektoráliák**, köhögés elleni szerek.

**Péladan**, *Joséphin*, francia író, szül. Lyonban 1859 márc. 28., megh. Neuilly-sur-Seineben 1918 jún. 27. Különködő ember volt, aki az utolsó babiloni királyok utódának képzelte s ennek megfelelően könyvein «le sâr»-nak címezte magát. A közepekori rózsakeresztet rendet is felújította s önmagát tette meg főmesterré. Különc természete teljes mértékben megnyilvánul irodalmi műveiben, melyektől nem lehet eltagadni az igazi tehetséget. Szinpompás stílusa s élénk képzelő tehetsége van, amely azonban sokszor szertelenségbe csapong. Főműve a 19 regényből álló *La décadence latine* c. ciklusa (1884—1906), melynek *Le vice suprême* (1884) c. első kötetét G. d'Annunzio kelleténél jobban kihasználta. Szindarabjai: *Le fils des étoiles* (1892); *Babylone* (1893); *Sémiramis* (1904); *Oedipe et le Sphinx* (1904). Műbírálatai *La décadence esthétique* címen láttak napvilágot. Műveiből magyarul megjelent: *Egy az*

egyfel (ford. *Maksziányi* Dezső, Bpest 1919); *A mindenható arany* (ford. u. a., Bpest 1919). V. ö. R. G. *Aubrun*, *Joséphin P.* (Paris 1904); *Agrippa*, *Modern misztikusok* (Budapest 1899).

**Pelade** (franc., ejtsd: pelád), a. m. hajhullás. Így nevezik a pellagra (l. o.) hajhullással járó alakját, mely Kolumbiában fordul elő.

**Pelagia**, neve 3 szent szűznek Keleten, akiket a görög egyház együttesen ünnepel okt. 8. Történelmileg csak az antiochiai P. vértanú létezése bizonyos 306 körül, aki egy magaslatról leugorva áldozta föl életét, hogy meggyaláztatását kikerülje. Ünnepe jún. 9.

**Pelagianizmus**, l. *Pelagiánusok*.

**Pelagia noctiluca** *Pér. et Les.* (állat), a korongos meduzák (*Discomedusae*) rendjébe tartozó állatfaj. Ernyőjének átmérője 6—8 cm. Színe változó; rendszeren vöröses v. sárgás barna; tapogatói és ivarszervei vörösek. A Földközi-tengerben honos. Éjjel világít.

**Pelagiánusok**, annak a tévtannak követői, melynek szerzője *Pelagius* brit szerzetes volt. (Megh. 418 után.) Csak 411 előtről vannak róla biztos adatok. Hosszabb ideig Rómában, később valószínűleg Keleten élt. Ez időből származnak következő (elvesztett) iratai: *De fide trinitatis* *Eclogarum liber*; *Commentarii in epistolas S. Pauli*. *P. Coelestius* nevű tanítványával, ki előbb ügyvéd, később szerzetes volt, 411 Afrikába ment Szt. Ágoston hippói püspök területére. Coelestius Karthágóban pappá akart lenni, de Aurélius püspök elutasította, sőt az általa összehívott zsinaton (411) elítélték tanait, amelyek valószínűleg egyik elvesztett irata, *Contra traducem peccati*, útján ismeretesek voltak. Ezek szerint 1. Ádám meghalt volna, ha nem is vétkezik. 2. Ádám bűne csak neki ártott és nem az egész emberi nemnek. 3. Az újszülött gyermekek olyan állapotban vannak, mint Ádám a bűnbeesés előtt. 4. Ádám halála és bűne épp oly kevésbé oka az egész emberi nem halálának, amint Krisztus feltámadása folytán nem támad fel az egész emberi nem. 5. A törvény épp úgy vezet a mennyországba, mint az evangélium. 6. Az Úr eljövetele előtt is voltak bűn nélkül való emberek. E tanok sok küzdelemre adtak okot, míg végre a püspökök (szám szerint 200-an) 418 máj. 1-én zsinatot tartottak, amelyen a pelagianizmus ellen határozatokat mondtak ki, ezután a pápa *Epistola tractatoria* nevezetű levélben elítélte a tévtant és ezt az egész kat. világ püspökeivel közölte. Coelestius 425. Rómába ment és a pápától ügyének megvizsgálását kérte. A pápa azonban Itáliából kiűzte, mire követőivel Konstantinápolyba ment, de innen is távoznok kellett II. Theodosius császár rendeletére. A *pelagianizmust* 425 körül Galliában és Britanniában is terjesztették, mert 429. Troyesben és később St. Albansban tartott zsinaton Pelagiust és tanítványát *Agricolat* kiközösítették. Miután a 431. Efezusban megtartott közzsínat is elítélte a pelagianizmust, ez mindinkább letűnt Keleten; Nyugaton azonban enyhébb alakjában, a szemipelagianizmusban (l. *Szemipelagiánusok*) éledt fel.

**Pelagikus szedimentáció** (geol.). Ellentétben a kontinentális édesvízi, tavi (limnikus) és fluvia-

tikus ülepítéssel megkülönböztethető a P. Ez lehet parti v. litorális, a partoktól távolabbi szubpelagikus, és végre mélytengeri v. pelagikus. A litorális üledékek többnyire durvaszemű törmelések kőzetekből állók, gazdagok az állati élet maradványaiban, a szubpelagikusak finomabb terigén homok és iszaptól keletkezők, gyakran szintén bőséges kövülettartalommal, a pelagikusak pedig végre planktoni szervezetek felhalmozódása (pl. Radioláris iszap, Pteropodásiszap), illetve szubaërikus és részben kozmikus por ülepítése által jellemeztek. Nagyobb kövületek ezekben ritkábban fordulnak elő. L. még *Facies*, *Föld* (geológiai képződményei).

**Pelagikus szervezetek** (állat), l. *Édesvízi állatok*.

**Pelagius**, két római pápának neve:

1. *I. P.* 555—566, mások szerint 556 ápr. 16-tól 561 márc. 4-ig. Diakonból lett pápa. A három fejezetről szóló vita folyamán kiadott iratai miatt, amelyekből ellenei hiűhűségét kétségbe vonni igyekeztek, nem ismerték el mindjárt általánosan pápának. Ő azonban több iratban vallást tett igaz hitéről, mire ellene elnémultak. Teljes erővel védte az egyház függetlenségét és kiváló mértékben gyakorolta az irgalmasság cselekedeteit.

2. *II. P.* 578[579]—590). Kormányzása alatt a spanyolországi nyugati gótok az arianizmusból visszatértek a kat. egyházba 589. Megh. 590 febr. 7., a Tiber folyó áradása okozta pestisben.

**Pelagius**, Asturia királya, l. *Pelayo*.

**Pelagonia**, eredetileg paeon, II. Fülöp óta makedoniai vidék, Illyriától Ny.-ra, a Lynkestistől É.-ra, az Eirgon (most Cserna v. Kara szu) forrásvidéke; ma is termékeny tájék. A monasztiri görög érsek címe ma is P. érseke.

**Pelagoniszi** (*Küra Panagia*, *Pelerisza*), Eubea görög nomoszhoz tartozó, 24 km<sup>2</sup> területű sziklás sziget az Egei-tengerben, két kolostorral, pompás kikötővel. Az ókorban Polyaeos volt a neve.

**Pelagonius**, latin író, aki a negyedik század második felében Kr. e. állatorvosi könyvet (ars veterinaria) írt, amely azonban csak hiányosan maradt meg. *Ihm* 1892. Lipsében kiadta.

**Pelagosa** (ejtsd: —góza), kis sziklás sziget az Adriai-tengerben, Lesina dalmát ker. kapitányság Comisa községéhez tartozik, területe 0·3 km<sup>2</sup>, 116 m. magas világító toronnyal, meteorológiai állomással. Most Olaszországhoz tartozik. V. ö. *Groller* Miksa, A P. szigetcsoport topografiai és földtani vázlata, 3 táblával. (Földt. intézet évkönyve, VII. köt. Budapest 1884—87).

**Pelagothuria** (állat), a tengeri ugorkák (*Holothuria*) osztályába tartozó állatnem. Fajai pelagikusan élnek. Legismertebb faj a *P. natatrix* Ludwig.

**Pelámisz** (*Pelamydrus* Sch.; *Hydrus*, *Pelamis*, állat), a Siklófélék (*Colubridae*) családjába, az Elül mérges fogas kígyók (*Proteroglyph*) csoportjába tartozó kígyó. Egyetlen faja ismeretes: a kétszínű tengeri kígyó (*Pelamydrus platurus* L. = *Hydrus platurus* L. és *Pelamis bicolor* Daud.). Testének felső része sötét barnafekete, alsó része világos sárgásbarna, okker- v. citromsárga. A felső és alsó rész színe élesen ktt-

lónválnak egymástól s csak a fark tájékán folyik át egymásba olyanformán, hogy itt sávok v. foltok keletkeznek. Hossza ritkán több 0·85 m.-nél. Az Indiai-óceánban és a Csöndes-óceán trópusi részeiben honos. Bengália, Malabár, Szumatra, Jáva, Celebesz, Dél-Kína partvidékein, a Perzs-öbölben és Közép-Amerika nyugati partjain Mexikótól Ecuadorig gyakori, sőt a Japán tengerben és Madagaszkár meg a Jöreménység foka körül is észlelték. Főleg lábasfejűekkel (Cephalopoda) táplálkozik.

**Pelamydrus** (állat), l. *Pelámisz*.

**Pelamys** (állat), l. *Bonito*.

**Pelargonium** *L'Hérit.*, muskátli (növény), a Geraniaceae (Gerelyfélék)-család gúnusza; 200 faj közül a legtöbb délafrikai, ezek közül valók a kedvelt muskátlifajták. Szárak hűsös v. fűs. Levelük egyszerű v. osztott, teyeresen erezett, kerek, csipkés, karélyos, általában színben és alakban igen változatos. Viráguk zigomorf, ami legjobban abból látható, hogy a 2 felső szirm színében, helyzetében és nagyságában elüt a 3 alsótól, rendszeren 5 szirm és 5 csészelevel van, a hátsó csészelevel alatt egy hézag nyúlik a kosányba, mintha a csészelevel sarkantyúja volna, Tokjuk 5 részben válik el a központi oszloptól, a csőrszerű szőrös bibeszálak összecsavarodása folytán. Nemesak viráguk, hanem levelük is illatos, az ntöbbszörű illatot mirigyszőröktől kiválasztott éterikus olaj ad. Igen hálás kerti és szobai (cserép) növények. A tenyésztés folyamán a fajtáknak oly gazdag sorozata állt elő, hogy szinte évről-évre új fajták lesznek divatosak. Különösen két fokföldi fajta vált jelentőssé a kertek részére: a *P. inquinans* Ait. és *P. zonale* Willd. E két fajból számtalan változat, fajvegyülék (hybrid) keletkezett. Kertészetiileg ezek összességét a következőképen csoportosítják: 1. egyszerűen virító skarlát P.-ok, 2. teltvirágú skarlát P.-ok; 3. tarkalevelű P.-ok. A P.-ok a szőnyegkertészetben kívül ablak- és erkélydíszítésre kiválóan alkalmasak, valamint szobai növényekül szintén. Az újabb időben nagyobb elterjedtségnek örvendő ú. n. angol P.-ok a *P. grandiflorum* Willd. és *P. quinquevulnerum* Willd. fajtoktól származtak le. Ugyancsak nagy előszeretettel viseltetnek a *P. peltatum* Ait. iránt, mely egyike a legkiválóbb ámpolnanövényeknek, emellett az ablak- és erkélydíszítéseknek szinte mellözhetetlen növényévé vált.

**Pelargonsav**, nonilsav C<sub>9</sub>H<sub>18</sub>O<sub>2</sub>, oktilkarbonsav C<sub>8</sub>H<sub>17</sub>.COOH. Egybázisú karbonsav; észtere a Pelargonium roseum leveleiben található. Metilnonilketon oxidációja útján állítják elő. A normál P. kristályostömeg: op. 12·5°, fp. 253·5°d = 0·9068. A P.-val izomer *metil-hexil-ecetsav* v. *izononilsav* folyékony halmazállapotú és 244—246°-on forr.

**Pelargonithes** (állat), l. *Vágómadarak*.

**Pelaszg építészet** neve alá foglalták régebben azokat a fal-, bástya-, vár- és sírépítkezéseket, melyeket most a mikenei és krétai építészetbe sorolnak.

**Pelaszgiotisz**, Tesszália egyik kerülete, fővárosa Larissza.

**Pelaszgok** volt a régi görögöknél hazájuk őslakóinak a neve; fajrokonáiknak tekintették,

kiket bevándorlásuk alatt elnyomtak (ez volt nálunk Ribáry Ferencnek is a nézete). A történeti korban P.-nak hívták Tesszáliában a Peneiosz völgyének lakóit. Újabb kutatások szintén indogermán fajnak tartják a P.-at, kik Kisásziából szárazföldi úton északról jutottak Görögországba s Epiruszban ők alapították meg a dodonai Zeus és Dione tisztelétét. V. ö. *Ribáry*, A pelaszg kérdés mai állása (Budapest 1884); Ed. *Meyer*, Forschungen zur alten Geschichte, I. köt. (Halle 1892); A. *Müller*, Pelasgen u. Hellenen (Göttingen 1892); W. *Ridgeway*, The early age of Greece, I. köt. (London 1901) és Görögország történelmi irodalmát (VIII. köt. 715. lap).

**Pelajo** (*Pelagius*), Asturia királya (718—737). Gót főúr volt, ki a xeresi csata (711) után híveivel fentartotta magát az arabok ellen Asturia hegyei közt s ott egy kis keresztény királyságot alapított. Utóda százados harcokban új területeket hódítottak el az araboktól (Leon, Kasztília) s ezzel megvetették alapját a későbbi Spanyolországnak. P.-t fia, *Favila* (737—739.) és veje, *I. Alfonz* (739—757.) követték az uralkodásban.

**Pelbárt**, a régi magyaroknál egészen a XVI. sz.-ig használatos keresztnev. Mint a biharvármegyei Pelbárthida község neve kétségtelenül igazolja, a latin Privartus névből alakult: Piri-vart, Pilibart, Pelbárt fokozatokkal. E néven legismertebb magyar ember *Temesvári Pelbárt* (l. o.), a híres egyházi szónok és író.

**Pelbárthida** (*Parida*), kisk. Bihar vm. szalárdi j.-ban, (1910) 994 román és magyar lak. (Tr. R.)

**Péláda**, valamely szabály vagy elmélet megvilágítására és megerősítésére felhozott, kieszt v. tényleges eset. Pedagógiai értelemben P.-nak nevezzük a gyermek környezetében élő személyek azon cselekedeteit, melyeket a gyermek utánozni, követni hajlandó. A P. hatása sokkal nagyobb, mint az erkölcsi oktatásé. A nevelő és a környezet reális P.-ja mellett figyelmet érdemel még az eszményi P., melyet a történet s a költői művek szolgáltattak.

**Példabeszéd**, l. a közszólásoknak az a fajtája, melyben valamely esetre vagy személyre mint példára hivatkozunk, pl. belenyert, mint Bertók a csikba; az ily P.-ek a közmondásokkal (l. o.) együtt tárgyai a gyűjtésnek és az elméletnek; 2. bármily példakép elbeszélte történet, melyből akár általánosságban, akár valamely fenforgó esetre tanulságot nyerhetni, mint pl. a parabola (példázat), apológ, paramythion, allegória stb.

**Példabeszédek könyve** (héb. Mislé), a zsidó bibliának egyik könyve, amely a fölírat szerint Salamon királytól származik. Több gyűjteményből állították össze s valóságintű, hogy mai alakjában a második templom korában keletkezett.

**Példák könyve**, 1510-ből, kis negyedréte alakú magyar papiros-kódex. Három kéz írása, melyek közül az első, a Cornides-kódexszel való egybevetés alapján, *Ráskay* Lea nyulakszigeti dömés apácáéna bizonyul. A másik két kéz írása szintén női írás, valószínűleg szintén nyulakszigeti dömés apácáké, de a leírók neve ismeretlen. Tartalma: erkölcsi példák. Az egyetemi könyvtár tulajdona. Kiadta és röviden ismertette *Volf György*, Nyelvemléktár VIII. köt.

**Példázat**, általában minden oly költött elbeszélés, mely erkölcsi v. elméleti igazságot vagy akár egy gyakorlati esetet *példáz*, melyet tehát nem sajátlagos értelmében veszünk, hanem mindig más tartalmat is látunk benne. Ide tartozik az apológ, a parabola és az allegória. Az apológ, másképen aesopusi mese, anyagát tekintve, az állatmeséknek (l. *Mese*) egyik változata s az állatmeséből is származott. Rendszerint állatok szerepelnek benne, olykor növények is, egyáltalán a sajátos módon megszemélyesített természet. Az apológ a költői képzelet önkéntes alkotása, mely tanító célzatot is képvisel, de nem annak a kedvéért keletkezett. Az apológus műszo a római retorikában merült fel; aesopusi mesének nem azért nevezik, mintha Aesopus találta volna fel, hanem mert ő volt a legszerencsésebb apológköltő. A parabola, melyet kiválóan P.-nak szoktak nevezni, szintén költött történet, mint az apológ, de benne nem a mese az első, hanem a tanulság; a meséje csak a tanulság kedvéért van kigondolva s nincs is meséjének az a költői szemléletessége, mint az apológénak. Parabolát azok költenek, akik valamely igazságot akarnak beláttatni és elfogadtatni: szónokok, próféták, tanítók. Jellemző a parabolára az a szubjektív célzat, hogy valamely egyéni eszmét akar terjeszteni. Az apológ inkább költői, a parabola inkább szónoki alkotás és nem is önálló mű, hanem inkább a nyelvbéli előadás egyik hathatós eszköze. A parabola úgy szól az emberi élet viszonyaira, hogy szintén az emberi élet viszonyaiból vesz egy kigondolt hasonló történetet, melyben a kérdéses igazság mégis átlátszóbb módon jut kifejezésre; nem megy messzire példáért, oly történetet vesz föl, mely költött ugyan, de mindennap megtörténhetik. A P.-okkal tanítás különösen a keleti népek sajátja; kitűnnek az újszövetség parabolái. Az eszme megérzéskítő előadásával igen nagy hatása van, kivált nagyobb tömegekre; alkalmas módon (pl. humorral) előadott, újszerű P.-ok azonban bármely fejlett értelmiségű közönségre megteszik hatásukat. Az *allegóriát* l. o.

**Pele** (állat), l. *Pele-félék*.

**Pele**, kisk. Szilágy vm. tasnádi j.-ban, (1910) 700 magyar és román lak. (Tr. R.)

**Pelé** (*Mont P.*), vulkán Martinique szigetén, l. *Mont Pelé*.

**Pelecanidae** (állat), l. *Gödényfélék*.

**Pelecaniformes** (állat), l. *Evezőlábúak*.

**Pelecanus** (állat), l. *Gödényfélék*.

**Pelecinus politurator** (állat), északamerikai fényes fekete színű fűrészszó darázs faj (Ichneumonida), a fejét és tort hétszeresen meghaladó hosszúságú potrohhal. Különösen a fenyesekben vadászik áldozataira.

**Pelecipoda** (állat), a Kagylók (l. o.) régi tudományos neve.

**Pelecus** (állat), l. *Kardos*.

**Pelée**, sziklás sziget La Manche francia département partján, *Cherbourg*gal (l. o.) szemben. Világítótorony és erődítmény van rajta.

**Pele-félék** (*Muscardinidae*, állat), a Rágcsálók (*Rodentia*) egyik családja. Alak és életmód dolgában közel állnak a mokusfélékhez, melyektől azonban szervezetük több jellemvonásában eltér-



nek. Testük zömök, fejük keskeny, szemük és fülük nagy, arcuk hegyes. Előzáfogaik száma mindkét állkapocsban 1—1, az utózáfogaké 3—3. Elülső végtagjaikon négy ujj és egy laposkormányú csökevényes hüvelyk, a hátsókon pedig öt rendszeren fejlődött ujj van. Farkuk oly hosszú, mint a testük és kétsorosán szőrös. Bundájuk tömött és puha. Vakbelük nincsen. Nappal elrejtőznek; hajnalban és késő este mennek táplálék után. Gyümölcsökkel és magvakkal táplálkoznak jobbra, de a rovarokat, tojásokat és a madárfiókákat sem vetik meg. Némelyek táplálékkészletet halmoznak fel. Hasznót nem hajtanak, sőt olykor igen nagy károkat okoznak. 20 élő és 10 kihalt faj ismeretes. Csak az ó-világban fordulnak elő. Hazánkban négy faj él: 1. Kerti pele (l. o.). 2. Erdei pele (*Dryomys nitedula* Pall.); teste 9 cm., farka 9 cm., felül barnásszürke, alul fehér; füle alatt és mögött szürkésfehér foltja van; szemét a bajusz-sörték tövén eredő fekete pászta veszi körül; Ázsia délnyugati részén (Szibíria déli része, Altai-hegység, Kaukázus, Kis-Ázsia, Palesztina, Perzsia, Arábia) és Európa keleti és déli részein honos; hazánkban sok helyen előfordul, de sehol sem gyakori. 3. Nagy pele (*Myoxus glis* L.); testhossza 16 cm., farka 13 cm. hosszú; felül hamusszürke, hasa fehér; bozontos farka felül barnásszürke, alul fehéres hosszanti sávval; sokféle színváltozata ismeretes; a többi peléktől zápfogainak alakjában különbözik; Közép- és Dél-Európában honos; rendkívül falánk. Húsát a rómaiak különös csemegeként ették s e célra külön kalitkákban (glirarium) hizlalták. 4. Mogyorós pele (l. o.).

**Pelehal** (állat), l. *Cselle*.

**Pelejte** (*Plechovčice*), kisk. Zemplén vm. gálzicsi j.-ban, (1910) 681 szlovák és magyar lak. (Tr. Cs.-Szl.)

**Pelék** (állat), l. *Pele-félék*.

**Pelé királynő haja** (ásv.), l. *Bazalt*.

**Péle-méle** (franc., ejtsd: pél-mél) a. m. összevissza.

**Pelepatkány** (*Octodon*, állat), a Rágcsálók rendjébe, a Csalipatkányok (*Octodontidae*) családjába tartozó állatnem. Külső megjelenésükben a pelék és a patkányok jellemvonásait egyesítik. Záfogaiknak nincsen gyökerük és rágófelületük 8-as alakú; innen kapták nevüket. Legismertebb faj a Chilében, Peruban és Costa-Ricában előforduló *perui P.* vagy *degu* (*Octodon degus* Molina).

**Pelerissza**, sziget, l. *Pelagóniszi*.

**Peles**, a román király festői fekvésű kastélya, Sinaia mellett, a Prahova-völgyben, a Bucsecs-hegység D-i lábánál, meredek sziklán; 1878—84-ig épült.

**Pelesalja** (*Pudplesa*), kisk. Máramaros vm. taracsvízi j.-ban, (1910) 599 rutén és német lak. (Tr. Cs.-Szl.)

**Peleset**, a filiszteusok országának héber neve, Később már Palesztinát értik P. alatt.

**Peleske**, közs., l. *Kispeleske*. *Nagypeleske*.

**Peleskefalva** (*Pleskucza*), kisk. Arad vm. nagyhalmgyai j.-ban, (1910) 598 román és magyar lak. (Tr. R.)

**Peleskei nótárius**, a magyar humor egyik hagyományossá vált tipikus alakja, melyet Gva-

dányi József gróf (l. o.) teremtett meg Richter bécsi író röpfvei alapján a *P. budai utazása* címmel 1790. megjelent satirikus verses elbeszéléssel. A P. az ősi erkölcsökhöz ragaszkodó, szűk látókörű, a világtól kissé elmaradt, de egészséges észjárású falusi magyar ember típusa, aki a fővárosi élet modern viszonyai közé jutva, szembeszáll az ó világnézetével ellenkező viszonyokkal, s ódiságával egyrészt kissé komikussá lesz, de másrészt rokonszenvenné is, midőn a művelődéssel könnyen velejáró idegenszerűséget és léhaságot korholja. Gvadányi alakja oly népszerű lett, hogy már két év múlva új elbeszélés jelent meg *A P. pokolba menetele* címmel s maga Gvadányi megírta a *P. elmékedései, halála és testámentoma* c. munkáját, mint előbbi műve folytatását. Gvadányi műve után készült Gaál József ugyanily c. bohózata 1838-ban.

**Peleske vára**, l. *Pölöske*.

**Peleszarvad** (*Sárvázál*), kisk. Szilágy vm. tasnádi j.-ban, (1910) 383 román és magyar lak. (Tr. R.)

**Pelet-Narbonne** (ejtsd: pölé-narbonn), *Gerhard von*, német katonai író, szül. Friedebergben 1840 febr. 8., megh. Charlottenburgban 1909 okt. 11. Lovastiszt volt s altábornagyságig vitte. Mint katonai író, a lovasság katonai jelentőségét hangoztatta a többi fegyvernem mellett. Főbb művei: *Über Organisation, Erziehung und Führung von Kavallerie* (Berlin, 2. kiad., 1896); *Der Kavalleriedienst* (u. o., az 1. köt. 5. kiad., a 2. köt. 2. kiad. 1901); *Geschichte der brandenburgisch-preussischen Reiterei* (Berlin 2 köt. 1905); *Friedrich Wilhelm, der Grosse Kurfürst* (u. o. 1905).

**Peleus**, Aiaios aiginai király fia, Achilles atyja, tesszáliai hős. Testvérével, Telamónnal együtt irigységből megölik féltestvérüket, Phokost s ezért el kell Aiginából bujdosniok. P. Phthiába menekült, melynek királya, Eurytos (v. Eurytion) megtisztította a vérontás szennyétől, sőt leányát, Antigonét is hozzáadta, országa harmadrészével. A kalidóni vadászaton véletlenül megölvén apását, Jolkosba menekült, Akastos királyhoz. Ott azonban annak felesége, Astydameia szerelmével üldözte, majd elrágalmazta neje, Antigone előtt, ki emiatt öngyilkossá lett, s bevádolta férjénél, ki ezért egy vadászaton életére tört. P.-nak azonban sikerült Akastost és nejét megölnie s Jolkos uralmát kezére kerítenie. Az istenek neki szánták Nereus tengeri isten leányát, a szép Thetist (l. o.), kinek ellenállását anyai nagyatyjának, Cheironnak segítségével legyőzte s a Pelion hegyén megülték a lakodalmat, melyen az istenek is megjelentek bőséges nászajándékaikkal. A meg nem hívott Eris, a viaszály istennője, ekkor dobta közéjük azt az arany almát («A legszebbnek!»,) mely közvetve a trójai háborúnak és így Achilles halálának is okozójává lett. (P. és Thetis lakodalmat ábrázolja a híres François-vázu Firenzében. Catullus egy alexandriai modorú kis époszt írt róla.) Achilles születése után Thetis visszatért a tengerbe atyjához, P. pedig hősi kalandokban vett részt, így a kentaurusok és lapithák küzdelmében és az Argonauták vállalatában. Meg kellett érnie flá-

nak, a legvitézebb hősnek, Trója alatt történt elestét.

**Peléw-szigetek**, l. *Palau-szigetek*.

**Pelham** (ejtsd: pellem), angol nemesi család, melynek legkiválóbb tagjai voltak *Thomas P.* és *Henry P. L. Newcastle* herceg 2. és 3.

**Pelias**, Poseidon fia Tyrotól, ki aztán Kretheus jolkosi királynak lett a veje, Neleus és Aison testvére. Kretheus halála után elfoglalta a trónt, Aison megölte vagy elűzte, fiát, Jasont pedig az aranygyapjuért Kolchisba küldte abban a reményben, hogy elpusztul. Jason azonban diadalmasan visszatér Medeával (l. o.) és ez szörnyű bosszút áll érte Peliason. Egy vén koson bemutatván varázslótudományát, rábeszéli P. leányait («Peliades»-Euripides elveszett drámája), hogy aprítsák fel apjukat és főzzék meg, ő aztán így megifjítja. A hiszékeny leányok (Alkestis kivételével) így atyjuk gyilkosaivá válnak és Arkádiába menekülnek, de Akastos, P. fia, elűzte Jasont Medeával együtt és atyja tiszteletére fényes halotti játékokat rendezett.

**Pelias** (*Kurtakigyó*, állat), l. *Vipera*.

**Pelida** (*Pelides*, *Peleiades*), Peleus fia, vagyis Achilleus.

**Pelignusok** (*Peligni*, *Paeligni*), szabin eredetű itáliai néptörzs Samniumban, a mai Abruzzo eitoriore területén. Főhelyük volt Corfinium és Sulmo, Ovidius szülővárosa.

**Pelikán** (állat), l. *Gödényfélék*.

**Pelikánfélék** (állat), l. *Gödényfélék*.

**Pelikánláb** (állat), l. *Aporrhaidae*.

**Pelion** (*Pilion*), görögországi hegység, a Rhodope masszívumának a Voloi öblöt elkerítő félszigetén levő része, legmagasabb csúcsa a P. vagy *Plesszidi* 1618 m.; erről ered a hegység mai *Plesszidi* neve is. Az ókori hagyomány szerint egyike annak a három hegynek (P., Ossa, Olimposz), amelyeket a gigászok egymásra tornyosítottak, hogy Zeust megostromolhassák. Ugyancsak ennek egy barlangjában lakott Khiron kentauros, aki a föld népét a környék gyógyfűveivel gyógyította.

**Peliózis** (*peliosis rheumatica* vagy *purpura rheum.*), térd- vagy lábízületi fájdalmakkal járó lázas bántalom, melyhez főleg a térd körül apró bőrvérzések csatlakoznak.

**Pelissier** (ejtsd: pelisszjé), *Amable Jean Jacques*, *Malakov hercege*, francia tábornagy, szül. Maromme-ban (Seine-inférieur) 1794 nov. 6., megh. Algériában 1864 máj. 22. Katonai szolgálatának legtöbb idejét Algériában töltötte, hol azért vette nevéét hírhedté, hogy 1845. a *Dahra-barlangok* ellen intézett támadásnál 400 arabot fullasztott füstbe egyik barlangban. 1855. januárban Krimbe küldték az első francia hadtest parancsnokának, máj. 19. pedig átvette a Szebasztopolit ostromló egész francia hadsereg fővezérletét. Hazatérése után III. Napoleon császár tábornaggyá és *Malakov hercegévé* nevezte ki. 1858—59-ig londoni francia követ volt, 1860. Algéria főkormányzója lett. V. ö. *Grandin*, Le maréchal P. (Abbeville 1902).

**Pelit** (*pelos* a. m. iszap), a legfinomabb törmelékből álló üledékes kőzet, amely agyagos, márgás vagy meszes természetű.

**Pelju-szigetek**, l. *Palau-szigetek*.

**Pella**, ókori városok: 1. Makedóniának Botiaia nevű kerületében, makedóniai Fülöpnek szülőhelye és székesfővárosa; a mai Janica közelében. — 2. P., város Palesztinában, a Genzareth-tótól délre. Mai neve *Fahil*.

**Pellagra** (*lepra italica*, *risipola lombarda*, *mal rosso*, *mal del sole*), sajátságos endemikus bőrbetegség, amely különösen a szegényebb lombard népség között, Olaszország északi részein, déli Franciaországban, újabb kutatások szerint Romániában, Spanyolországban, Egyiptomban, Angliában és Amerikában is előfordul. Elvértve Erdélyben és Horvátországban is észlelték. A betegek sokszor hosszú ideig nagy fokú bágyadságról, gerinc- és végtagfájdalmakról panaszkodnak, míg tavasszal v. nyáron ama testrészeken, amelyek a nap sugarainak és a küllevegőnek közvetlenül ki vannak téve, telát az arcon, a kezek, lábakon, nyakon és mellen sajátságos bőrkiütés fejlődik ki, a bőr nagy mértékben megveresedik, duzzadt lesz, égető és viszkető érzés mutatkozik, nem ritkán hólyagocskák és hólyagok lépnek fel; pár hónap múlva pedig a bőr ezen helyeken kemény, beszűrődött és erősen hámló lesz. Ez az állapot a hűvösebb idő beálltával javul, a következő tavasszal ismét kiújul és a tünetek minden évben intenzívebbek lesznek; a bőr berepedezik, vastag kéreggel fedett, sötétbarna színű lesz. Már az első időben táplálkozási zavarok, hasmenés lépnek fel, nagyfokú gyengeség mutatkozik, ezenkívül fájdalmak az alsó végtagokban és a gerinctájon. Lassankint azután súlyos idegtünetek lépnek fel, nagyfokú levertség, fejfájás, hallucinációk, néha mániászerű rohamok, és a betegek lassankint az elerőtlenedés folytán, vagy egy interkurrens betegség, többnyire agyhártyagyulladás, tüdő-, vesebajok stb. következtében meghalnak. A betegség prognózisa a legtöbb esetben kedvezőtlen, bár az első stádiumból a baj néha még visszafejlődik és másrészt a bántalom sokszor hosszú éveken keresztül fennállhat, anélkül, hogy súlyosabb általános tünetekhez vezetne. A betegség okáról még keveset tudunk; vannak, kik fertőző betegségnek tartják, így újabb tudományos alapokon Sombon, aki szerint szunyogfélék csipése vinné az emberbe, a legtöbbben azonban azt hiszik, hogy a baj oka romlott (talán bizonyos mérgecgomba-tartalmú, anyarozs, sporisorium Maidis) kukorica evése, illetőleg az azzal való majdnem kizárólagos táplálkozás; azt a megfigyelést tették ugyanis, hogy a baj ott lép fel gyakrabban, ahol a kukorica a népesség kizárólagos eledele. Valószínű, hogy a kukorica nem teljes értékű táplálószer, s alkotórészei közül hiányzik valamely vitamin (l. o.), melyet az élő szervezet nem nélkülözhet. A P. eszerint az avitaminosisok közé tartoznék, mint a skorbut vagy beriberi. A gyógykezelés csak az első stádiumban kecsegtet sikerrel; legfőbb dolog a beteg eltávolítása tartózkodási helyéről, erős táplálék és erősítő tonizáló szerek adagolása.

**Pelle** (halászat), a fenékhorg felhalazására való mindenféle apró hal.

**Pellegrini** (másk. *Tibaldi*), *Pellegrino de'*, olasz építész és festő, szül. valószínűleg a Lukanói-tó

mellett fekvő Puriában 1527., megh. Milanóban 1596 máj. 27. Korán Bolognába került, ahol Bagnacavallo vezetése mellett a festészetnek szentelte magát. 1547-ben Rómába ment, s itt Michelangelo festményeit tanulmányozta, majd az építészetre adta magát, Mascherini műhelyébe lépett. Kevéssel 1550 után Anconában, 1561-től kezdve pedig megszakításokkal Milanóban dolgozott mint építész. 1587-ben II. Fülöp hívására Spanyolországba ment, hol a madridi Escorialnak falfestményekkel való díszítésén dolgozott, s honnan 1596. tért vissza Milanóba. Festészetére Michelangelo, építészeti felfogására Vignola hatott leginkább. Főművei festményei közül: freskók a madridi Escorialban, a bolognai Palazzo Poggiban (most egyetemen) és az ugyanottani S. Giacomo Maggiore egyik oldalkápolnájában; Sz. Katalin eljegyzése a bolognai állami képtárban; Madonna szentekkel a római Borghese-képtárban; Szent Cecilia a bécsi udvari képtárban; Ónarckép a firenzei Uffiziban. Főbb építkezései: Bolognában a S. Giacomo Maggiore egyik kápolnája; Milanóban a S. Fedele (1569—1579); S. Sebastiano (1577); S. Rafaella (1580) templomok; Novarában a San Gaudenzio (1577), legnagyobb és legkiválóbb műve).

**Pellene**, ógörög város a peloponnézusi Achaia tartomány keleti szélén.

**Pellengér** (*szégyenfa*, lat. *palus infamansi*), melyhez hajdan közszemlére kiállítás végett a büntettest kötötték. A büntetésnek ez a neve ma megszűnt, de megmaradt a kifejezés: *P-re állítani*, a. m. valakit nyilvánosan megszégyeníteni.

**Pellentia** (lat.), a havivérzést elősegítő s különösen a magzatűző szerek gyűjtőneve.

**Pellérd**, kisk. Baranya vm. pécsi j.-ban, (1920) 1214 magyar lak.

**Pellestrina**, lagunák közt fekvő, 12 km. hosszú és 200 m. széles, homokból feléptült sziget Venetia olasz tartomány partján, a Porto di Malamocco és Porto di Chioggia közt, (1911) 6100 lak., gyümölcs- és zöldségtermeléssel. É.-i végében van a San Pietro, D.-i végében a Caroman erősség. Helyenként 10 m. magas kőgátak védik a tenger ellen. Főhelye P. (Palestrina).

**Pellet Odön**, kat. egyházi író, szül. Bodajkon 1834 márc. 21., megh. Székesfehérvárott 1896 márc. 7. Pappá szentelték 1855. 1860-ban a székesfehérvári papnevelő-intézetben lelkiigazgató és bölcsészettanár lett. 1869-ben székesfehérvári belvárosi plébános, később székesfehérvári kanonok és apát. Irodalmi munkássága: *Kézikönyv a megyei zsinatokra* (1865); *A titkos házasságok* (1865); *Hit- és erkölcs-tani katolikus nagyböjti beszédek a tékozló fiúról* (1864).

**Pelletan** (ejtsd: pellañ), 1. *Camille*, francia politikus, P. 2. fia, szül. Párisban 1846 jún. 23., megh. u. o. 1915 jún. 4. Clemenceauval együtt alapította a *Justice* lapot, melynek 1880 óta főszerkesztője volt. 1881-ben választották be a képviselőházba, hol a legszélsőbb baloldalhoz tartozott. 1902—1905-ig tengerészetügyi miniszter volt, de összeférhetetlenségével, tapintatlan beszédeivel sok bajt okozott a kormányoknak s a francia tengerészetnek sem vált javára aránylag hosszú minisztersége. Művei: *Le théâtre de Ver-*

*saille* (a nemzetgyűlésről, 1876); *Questions d'histoire, le Comité central et la Commune* (1879); *La semaine de Mai* (1889, 2. kiad.); *Georges Clemenceau* (1883); *Les guerres de la Révolution* (1894, új kiad.); *De 1815 à nos jours* (1891).

2. *P.*, *Pierre Clément Eugène*, francia író és politikus, szül. Maine-Bertrandban (Bas-Charante) 1813 okt. 29., megh. 1884 dec. 13. Lamartine társaságában 1848. megalapította a *Le bien public* c. lapot, később a *Le siècle*-ben támadta a második császárságot, melynek tartama alatt két ízben volt ellenzéki képviselő. Az 1870-iki szeptemberi forradalom tárca nélküli miniszterré tette meg, később a köztársasági balpárt tagja lett. Művei: *La lampe éteinte* (1840); *Heures de travail* (1854); *La loi du progrès* (1857); *Les droits de l'homme* (1858); *La décadence de la monarchie française* (1860); *Nouvelles heures de travail* (1870); *Un roi philosophe: Le grand Frédéric* (1878); *Dieu est il mort?* (1883) stb.

**Pelletier** (ejtsd: pellytyé), 1. *Joseph*, francia kémikus, született Párisban 1788 március 22., meghalt u. o. 1842 júl. 19. Gyógyszerész és az École pharmacie tanára volt. Főképen az alkaloidák előállításával és sajátságainak vizsgálatával foglalkozott. A kina-alkaloidák felfedezéseért a párisi akadémia 10,000 frankkal jutalmazta meg.

2. *P.*, *Mária*, a Jó Pásztor kongregációnak alapítója és első főnöknője, szül. Noirmoutier (Vendée) szigeten 1796 júl. 31., megh. Angersben 1868 ápr. 24. Előbb Toursban volt zárda-főnöknő, 1831. az általa 1829. alapított kolostornak főnöknője lett, melyet az 1835. megerősített kongregációja anyaházává tett. Halálakor a kongregáció 110 házat számlált Európában, Amerikában, Ázsiában és Afrikában, közel 19,000 lakóval. P. boldoggá avatása folyamatban van.

**Pelletierin** (*punicin*), a gránátfa (*Punica Granatum*) gyökerének kérgében található alkaloida; képlete  $C_8H_5NO$ . Színtelen folyadék; fs.  $0^\circ$ -on  $0.988$ ;  $195^\circ$ -on forr. A gránátfagyökér kérgének galandférget ölő hatása a P.-tartalmának tulajdonítható.

**Pellet-powder** (ang.), 1. *Lőpor*.

**Pelléző**, hosszú, keskeny istápokra feszíthető háló, amelylyel a halakat a varsa felé terelik.

**Pell-féle egyenlet**, 1. *Határozatlan egyenlet*.

**Pellicanus** (*Kürschner*), *Konrad*, svájci reformátor a XVI. sz.-ban, szül. 1478 jan. 8. Ruffachban (Elszász), megh. 1556 ápr. 6. Zürichben. Franciskánus baráthól tért át a református hitre s mint teológiai tanár működött Bazelban és Zürichben. Bibliai könyvekhez számos kommentárt írt s ő adta ki Németországban először a héber nyelv tankönyvét és szótárát; megírta saját élete krónikáját is. V. ö. *Reusz*, *Konrad P.* (Strassburg 1893); *Silberstein*, K. P. (Berlin 1900).

**Pellico** (ejtsd: —ko), *Silvio*, olasz költő, szül. Saluzzóban (Piemont) 1789 jún. 25., megh. Torinóban 1854 jan. 31. Tizenhatéves korában egy rokonával Lyonba ment, alaposan megtanult franciául és megismerkedett a francia irodalommal. Visszatérve Olaszországba, tevékeny részt vett a *Conciliatore* című folyóiratnak megalapításában és szerkesztésében (1818). Ezt a vállalatot

az osztrákok forradalmi iránya miatt csakhamar (1820) elnyomták. Ugyanazon év okt. 13., mint a karbonárik titkos politikai szövetségének tagját, néhány társával együtt elfogták. A velencei ólomkamráknak volt előbb lakója, majd a muranói San Michele-börtönbe vitték. Halálos ítéletét kegyelem útján 15 évi várfogságra változtatták. Büntetéséből 9 évet és 9 hónapot töltött ki, többnyire a morvaországi Spielbergben. Ennek a fogságnak történetét írta meg, keserűség nélkül, meleg vallásos hittől áthatott lélekkel és keresztény alázatossággal *Le mie prigioni* című művében (1832). Kiszabadulása után Torinóba, Barolo marchesa házába vonult vissza, hol mint titkár és könyvtáros éldegélt haláláig. Bár P. nem tartozott a XIX. sz.-beli Olaszország legjelesebb írói közé, utóbbi időkig a legnépszerűbbek egyike volt. Fogságában átélt szenvedéseinek részvétre indító elbeszélésével ma is megindítja az olvasók szívét. Az eredetiben tömördek kiadást ért könyvét, az olasz-osztrák gyűlölet kátéját, minden művelt európai nyelvre lefordították. Magyarra *Zádori* (Draxler) János ültette át először: *Rabságom órái* (Balassagyarmat 1869 és Esztergom 1879). Utána *Erdélyi* Károly, *Börtöneim* (Budapest 1866). P. egyéb művei: *Discorso dei doveri degli uomini*. Magyarul adták *Császár* Ferenc, P. S. értekezése az emberi kötelességekről (Pest 1853) és *Alleram* Gyula, S. P. műve az emberi kötelességekről (Budapest 1904). Irt aztán még tizenkét klasszicizáló tragédiát, köztük a legkiemelkedőbbet *Francesca da Rimini*-ről, számos költeményt: *Cantico e poesie varie* és egyéb prózai munkákat. Összegyűjtve: S. P., *Prose e tragedie scelte a cura di M. Scherillo e con premio di F. D'Ovidio* (Milano 1910).

**Pellicula**, a csillósázelékállatok (Infusoria) igen vékony, de szilárd és rugalmas külső plazmaburka. A csillangók a P.-nak egyenes nyútványai.

**Pellis** (lat.) a. m. bőr.

**Pellissier** (ejtsd: peliszjé), *Georges*, francia irodalomtörténész, szül. Montflanquinban 1852 febr. 7., megh. Montaubanban 1918 jún. 18. Középkolai tanár volt Párisban. Főművei: *Le mouvement littéraire au XIX. siècle* (7. kiad. 1905); *Essais de littérature contemporaine* (3. kiad. 1894); *Études de littérature contemporaine* (1891—1901.); *Précis de l'histoire de la littérature française* (1902); *Le réalisme du romantisme* (1912).

**Pellote** (nőv.), l. *Echinocactus*.

**Pellotin** (C<sub>13</sub>H<sub>16</sub>NO<sub>3</sub>), előállítják a mexikói *Pellote*-nek nevezett Anhalonium Williamsi kaktuszból. Sósavas sóját alkalmazzák bőr alá fecskendezve, mint álomhozót. Adagja 0.05 g.

**Pelloux** (ejtsd: pellú), *Luigi*, olasz tábornok és államférfi, szül. La Rocheban (Szavója) 1839. Részt vett az 1859—61. és 1866-iki hadjáratokban. 1870-ben ő volt a parancsnoka annak az ütegnek, mely szept. 20. Róma falain rést lőtt. Ezután a hadügyminisztériumban és a vezérkarban működött. 1881—84-ig tagja volt a képviselőháznak. 1891-ben altábornagy lett, 1891—93-ig hadügyminiszter volt *Rudini* és *Giolitti* kormányában. 1896-ban a vezérkar főnökévé nevez-

ték ki s újból hadügyminiszter volt 1897-ig *Rudini* 2-ik kormányában. 1898 jún. ő állott az új kormány élére, de a radikálisok és szocialisták heves támadásai miatt már 1899 jún. lemondott.

**Pellucidus** (lat.) a. m. átlátszó, világos, áttetsző; *pelluciditas*, átlátszóság, áttetszőség.

**Pellworm**, 42 km<sup>2</sup> területű sziget az Északi-tengerben, Nordstrandtól Ny-ra, amelyvel azelőtt összefüggött, kb. 2000 lak.

**Pelly**, 1. folyó Brit-Eszak-Amerikában; a 2100 m.-ig emelkedő *Pelly-Mountains* É.-i lejtőin ered, fölveszi a Macmillant s azután a Lewesszel a *Yukon* (l. o.) folyóvá egyesül. — 2. *P.-öböl*, a Boothia-öböl egyik Ny.-i bemélyedése arktikus Észak-Amerikában.

**Pelmo** (*Monte P.*), a déltiroli (grödeni) dolomitok 3169 m. magas csúcsa Belluno olasz tartományban.

**Pélmonostor**, nagyk. Baranya vm. baranyavári j.-ban, (1910) 2447 német, szerb és magyar lak. (Tr. SzHSz.)

**Pelobates** (állat), l. *Földi béka*.

**Pelomyxa** (állat), a Végvények (*Protozoa*) állatkörébe, a Gyökérlábúak (*Rhizopoda*) osztályába, az Amoeba-félék rendjébe tartozó végvény-nem. Fajai erősen rothadó vízben élnek. Legismertebb a *P. palustris* Greeff.

**Pelopidák**, Pelops (l. o.) utódai.

**Pelopidas**, tébai hadvezér, előkelő és gazdag család sarja, midőn Kr. e. 382. a spártaiak Kadmeia várát elfoglalták és Athénben is oligarchák lettek az urak, menekülnie kellett. 379 őszén 12 társával titokban visszatért Tébába, hol híveivel együtt az oligarchákat kiirtotta és a spártai helyőrséget is távozásra kényszerítette. Beóciának Spárta ellen indított háborújában mint az u. n. szent sereg vezére győzött Tegyranál (375), Epaminondasszal együtt Leuktránál (371), mire a tébaiakkal együtt ő is részt vett a Peloponnesos ellen indított első háborúban (375—369). A perzsákkal előnyös békét biztosított hazája számára Susában (367). Midőn a tesszáliai városok érdekében háború ütött ki a pherai Alexandros ellen, vitéz küzdelemben vesztette életét Kynoskephalai mellett (364). Eletrajzát megírta Cornelius Nepos és Plutarchos.

**Pelopis insulae**, l. *Pentenisia*.

**Pelopium**, kémiai elemnek tartották, de kiderült róla, hogy azonos a Rose által felfedezett niobiummal.

**Peloponnézus**, *Peloponnesos*, *Pelops szigete* v. *Morea* (l. o.), Görögország legdélibb félszigete, melyet a tulajdonképeni Hellással csak a keskeny korintusi földszoros köt össze. Egészben hegyes vidék; magában foglalja Arkádia magas fensík-ját, melynek É. felé lejtő meredek lankáit a Korintusi-öböl keskeny partvidékével együtt Achaia, Sikyon és Korintus foglalják el; Ny. felé Elisz síkságába megy át; DNy. felé Arkádia a Lykaon-hegység által összefügg az Aegaleos hegységgel, a Messzinei félszigeten; DK. felé pedig a széles Parnon hegységben folytatódik, melynek Malea foka messze benyúlik a tengerbe; e két kiágazás közt emelkedik a Taygetos (2409 m.), a P. legmagasabb csúcsa. Ez a két D-i hegység, a Parnon és a Taygetos, övezi Lakoniát;



Árkádia K-i részén pedig a határázó Artemision és Parthenion erdős hegyeihez a szintén hegyes Argolisz csatlakozik. A hegyek közé majdnem mindenfelé számos tengeröböl nyomul; folyói az Inachos, Eurotas, Pamisos s két legnagyobb folyója az Alpheios meg a Peneios. P. helyenkint rendkívül termékeny; síkságain gazdagon fizet a mazsolaszöllő, a bor, az olajfa és általában a déli gyümölcs, hegyei ellenben szárazok és terméketlenek. Ásványokban nem nagyon gazdag; vas- és márványbányáit nem aknázhatja ki a szállítás nehézségei miatt. Területe 22,171 km<sup>2</sup>, (1907) 937,366 lak. A lakosság főfoglalkozása a földművelés és baromtenyésztés. Főbb városai: Patrasz, Korintus, Nauplia, Argosz, Tripolisz, Kalamata, Pyrgosz. Történetét l. *Görögország és Morea*.

**Peloponnézusi háború**, l. *Görögország* (története).

**Pelops**, Tantalos phrygiai király fia, Zeus unokája. Apja, hogy az istenek mindentudását próbára tegye, ételként feltálalta nekik. Csak a lánya elvesztén búsuló Demeter evett egy darabot a válla húsból. Zeus új életre keltette és válla darabját elefántcsonttal pótolta (ezért volt a pelopidáknak fehér folt a vállukon). Fel-növekedvén, Pisába ment s Oinomaos királyt kocsiversenyben (Myrtilos, Hermes fia, mint kocsis segítségével és cselével) legyőzvé, elnyerte Pisa uralmát és a királylány, Hippodameia kezét. (A kocsiversenyhez való készülést ábrázolja az olympiai Zeus-templom keleti oromfala). Myrtilost azonban, mikor jutalmát (fele királyságát és Hippodameia kezét) kérte, a tengerbe taszította. Myrtilos átkot mondott P. utódaira, mely meg is fogant. P. ezután Olympiát is megszerezte s az ott dívott versenyeket nagy fényvel megújította, majd Árkádia is uralma alá került s az egész félsziget (Peloponnesos) tőle kapta nevét. Olympiában mint helyi hőst ünnepelték és áldozatokkal tisztelték. Hippodameiától hat fia született, köztük Atrous, Thyestes, Axioche nimfától Chrysispos. Mivel ezt nagyon szerette, amazok megölték, mire P. elűzte őket. Hippodameia utánok szökött az argolisi Mideába. Mikor ott meghalt, hamvait P. hazavitte Olympiába.

**Peloria** (növény) alatt az olyan virágalkatot értjük, amely rendszeren fejlődve, kétoldalas (zygomorph) volna, de sugarasan (actinomorph) fejlődik ki. Előfordul pl. a szarkalábon (Delphinium), amely néha sarkantyú nélkül 5 egyforma szírom- és ugyanannyi csészelevéllel fejlődik, vagy a gyujtoványfüvön (Linaria), ha alsó és felső ajka és sarkantyúja helyett ötcimpájú pártája és 5 sarkantyúja fejlődik. A név az utóbbi esetből kifolyólag keletkezett, amennyiben Linné az ilyen gyujtoványfüvet külön genusznak vélte és ennek a P. nevet adta.

**Peloris** vagy **Pelorias** (mai neve *Capo di Faro*), ÉK-i Sziciliának hegyfoka, ÉK-re Messzinától, a messzinai szoros mellett.

**Pelorum Promontorium**, l. *Faro*.

**Pelosin**, l. *Bebeerin*.

**Pelota** (franc. *pelote*), a sérvkötőnek v. más hasonló kötésnek azon labdaszerű része, amely a sérvkapura illeszkedik és arra olyan nyomást

gyakorol, hogy a sérv előesését megátolja. Ez a sérvkötőnek legfontosabb része és a sérvkapu nagysága, a sérv helye és minősége szerint különböző alakú és nagyságú. Lehet kipárnázott szarvasbőr, v. vízzel, glicerinnel, levegővel megtölthető kaucsuktömölő. A P.-t magát a sérvkötő rugója vagy egyéb rugalmas részlete szorítja a sérvkapura.

**Pelotas**, város Brazília Rio Grande do Sul államában, a São Gonçalo mellett, 15,000 lak.

**Peloton** (franc., ejtsd: p'loton) a. m. szakasz (a katonaságnál).

**Pelouze** (ejtsd: pölúz), *Théophile Jules*, francia kémikus, szül. Valoguesban 1807 febr. 13., megh. Párisban 1867 máj. 31. 1830-ban Lilleben, 1831. pedig a párisi École polytechniqueben a kémia tanára lett. Meghatározta az arzén, foszfor, nitrogén, szilícium stb. atomsúlyát és felfedezte a szulfociánsavat, szalicint, tannint, cellulózat stb. Önálló műve: *Traité de chimie générale* (1847—1850., 3. kiad. 1862—65, 7 köt.).

**Pelouze-zöld**, l. *Berlini zöld*.

**Pelőce** (halászat), a magyar vejszénél az az oldalal, amelyen a hal betéved; a jobboldali a kis P., a baloldali pedig a nagy P.

**Pelsőcz** (*Plesivec*), nagyk. Gömör vármegye rozsnói j.-ban, a Sajó mellett, (1910) 2393 magyar lak.; van acélműve, faipartelepe, olvasztóvasgyára, papirgyára, szerszámgyára, botgyára műfaipargyára, vasúti állomása. Az árpádkori ref. templomban Bebek László sírköve (XV. sz. eleje) van. P. a jazygok Phileciája, Bors vezér foglalta el; IV. Béla 1242. a Bebek-családnak adományozta, mely a Sajó partján új várat épített. 1328-ban városi rangra emelkedett, de aranykorát Bebek Ferenc és fia György koráig (a XVI. sz. első felében) érte; utóbbi Ferdinándtól elpártolván, összes birtokaitól 1565. megfosztatott Várát 1567. lebontották. A Bebek-család kihaltával P. a Perényi-, majd a Rákóczi-család birtokába került. A XVIII. sz. elejétől P. a vármegye állandó gyülekezési helye volt. Régi vármegye-háza (ma botgyár) 1716—19. épült; II. József alatt a vármegye székhelye Rimaszombatba tétett, de halálával visszakerült P.-re, ahol azonban nem volt állandó maradása. (Tr. Cs.-Szl.)

**Pelsőczardó** (*Ardovo*), kisk. Gömör és Kis-Hont vm. tornaljai j.-ban, (1910) 367 magyar lak. (Tr. Cs.-Szl.)

**Peltaszták** (gör.), ókori könnyűfegyverzetű gyalogosok, fegyverük volt a félhold alakban kivágott pajzs (pelta), 2 m. hosszú dárda, könnyű len-páncél, sisak és rövid kard.

**Peltatus** (lat.) a. m. pajzsalakú (l. o.).

**Peltidea** (növény), l. *Peltigera*.

**Peltier** (ejtsd: peltié), *Jean Charles Athanaze*, francia fizikus, szül. 1785 febr. 22., megh. Párisban 1845 okt. 27. Órás volt, de később egyedül a tudománynak élt. A róla elnevezett P.-féle tüneeményt (l. *Hőelektromosság*) külön értekezésben írta le.

**Peltier-hatás**, l. *Hőelektromosság*.

**Peltigera Willd.** (növény, pajzszuzmó, lapony Diószegiéknél), levelestelepű, nagyobbfajta zuzmógenusz 20 fajjal, az *Ascolichenes* osztályból. Szárzaron a színe szürke v. barnás, nedvesen zöld,

a visszája a gyökhejtől molyhos. A *P. v. Peltidea canina* Hoffm. (Lichen caninus L.) erdei moha közt, a földön v. kövön nő, régen *Hepatica terrestris* néven orvosság volt.

**Peltogaster** (állat), a Kacs lábú rákok (*Cirripedia*) rendjének egyik neme a Gyökérfejűek (*Rhizocephalidae*) alrendjéből. Teste megnyúlt, hengeres; tapadónyele csőalakú, előre álló. Fajai nagy rákokon élősöknek. Legismertebb a *P. paguri* Rathke, mely a remeterákon élősöködik.

**Peluche** (franc.), l. *Plüs*.

**Peluzium** (*Pelusion*), Alsó-Egyiptom egyik városa, a Nilus deltájának legkeletibb ága mellett, melyet róla neveztek el; számos mocsár és láp között. Egyiptom keleti végvára. Környékén számos csata történt.

**Pelvimeter** (lat.), szülészeti készülék a medence méreteinek megállapítására.

**Pelvimetria** (gör.), a csontméréstannak (osteometria) az a része, mely a medence méreti vizsgálatával foglalkozik. Az antropológiában ma körülbelül 36 méret (vonalszögméret) és 13 jelző (index) van alkalmazásban, melyek a medence faji és nemi jellegeinek megállapítására szolgálnak.

**Pelvis** (lat.), l. *Medence*.

**Pelvoux** (ejtsd: pelvú; vagy *Oisansi-Alpok*) a Ny.-i Alpok külső kristályos vonulatának egyik tagja Isère és Hautes-Alpes francia département-ok határán. Sok glecsere közül a legnagyobb a mont-de-lansi, 15 km<sup>2</sup> területtel. Legnagyobb csúcsai: a Barre des Errius (4103 m.), Meije (3987) és a Mont P. (3954 m.). V. ö. *Coolidge*, Le Mont P. (u. o. 1902).

**Pély**, nagyk. Heves vmegye hevesi j.-ban, (1920) 2859 magyar lak.

**Pelyhes keserűgomba** (növény) a. m. *Lactaria vellerea*, kalapja fás, bőrnemű, kemény, 8—20 cm. átmérőjű, teteje pelyhes, fehér, tönkje, teje fehér, csipős spórája fehér. Nyáron és ősszel fenyveserdőkben tömeges. Csipős íze miatt nem ehető. L. *Lactaria*.

**Pelyva**, *polyvalevél*, *péva* v. *polyva* (növény), szűkebb értelemben a pelyvásvirágúak (Glumiflorae) meddő fellevelei, amelyek a toklásztól körülött virágot takarják (*gluma*, l. o.), tágabb értelemben a toklászt (*palea*, l. o.) is P.-nak nevezik és pedig a glumát kehelypelyvának, a külső toklászt pedig virágpelyvának. Sokszor egyéb felleveleket, a fészekvirágzat fészekpikkelyeit is P.-nak hívják.

**Pelyvahordó** (növény), l. *Hypochaeris*.

**Pelyvác** (*Plevnik*), kisk. Trencsén várm. vágbesztercei j.-ban (1910) 421 szlovák lak. (Tr. Cs.-Szl.)

**Pelz.**, tudományos állatneveknél *Pelzebire* August nevének rövidítése. *Pelzebire* szül. Prágában 1825 máj. 10., megh. 1901 szept. 2.; 1869—1888-ig a bécsi Naturhist. Hofmuseum őre volt.

**Pemba**, sziget Afrika K.-i partján, Zanzibártól É.-ra, 980 km<sup>2</sup> területtel, kb. 85.000 lak. Angol protektorátus alatt áll. Főhelye: Csoka (Csake-Csake) a Ny.-i parton van.

**Pembaur**, *Joseph*, német dalköltő, szül. Innsbruckban 1848 máj. 23. Vokálművei (dalok, karművek) népszerűvé és nagybecsültté tették nevét. Elméleti munkái közül kiemeljük az Über das Dirigieren c. esszét (1907).

**Pemberton** (ejtsd: —bert'n), előbb önálló város Lancashire angol countyban, jelenleg *Wigan* városnak egyik része.

**Pemberton** (ejtsd: —bert'n), *Max*, angol író, szül. Birminghamban 1863 jún. 19. 1896 óta kiadta a Cassell's Magazinét. Hírnevét az orosz földön játszó *A woman of Kronstadt* c. regénye (1898) alapította meg. A német-francia háborúba vizs The garden of swords (1899); Napoleon korába a Beatrice of Venice (1805). Magyarul is megjelentek: Kastély a tenger fenekén (Budapest (1904); Város a tenger alatt (u. o. 1904); Hajnalhasadás (u. o. 1906); A szépség doktora (u. o. 1906); Lafayette és barátja (u. o. 1909); Vezérszilas (Ford. *Martos* Szilárdka, u. o. 1909); A gyémántos hajó (Ford. *T. Rákosi* Magda, u. o. 1912); A kronstadti kém (Ford. *Györy* Ilona, u. o. 1903 és 1916); Fehér falak (u. o. 1918); A trón lépcsőjén (Pesti Napló 1901).

**Pembrey** (ejtsd: pembre), előbb önálló város Carmarthenshire walesi countyban, jelenleg *Llanelly* egyik városrésze.

**Pembroke** (ejtsd: pembruk), 1. *Pembrokeshire*, Wales legdélnyugati countyja, a Szt. György- és Bristol-csatorna közt, 1582 km<sup>2</sup> területtel, (1911) 89,956 lak. Római, druida emlékekben és váromokban P. igen gazdag. Fővárosa Haverrfordwest (l. o.), fontos kikötő Milford. — 2. *P.*, város az ugyanily nevű countyban, (1911) 15,673 lak. Nagy-Britannia egyik legnagyobb tengeri arsenáljával. Az arsenált és a várost erődtmények fogják körül. Nevezetességei: egy normann eredetű sziklavár romjai és egy régi apátság (Monkton Priory). — 3. *P.*, Dublin elővárosa, (1911) 29,260 lak.

**Pembroke** (ejtsd: pembruk), angol grófi cím, melyet több főnemesi család viselt. Nevezetesebb tagjai: *William Hampstead Marshall of Hastings*, kit Földnélküli János király 1199. nevezett ki P. grófjává. Híven támogatta urát a franciák és a felkelő angol főurak elleni harcaiban. János halála után 1216. a kiskorú III. Henrik király gyámja és az ország kormányzója lett. A belső nyugalom helyreállítására 1216 nov. 12. újból megerősítette a Magna Chartát, 1217. pedig megverte Lajos francia trónkövetelőt és angol párhíveit s ezzel megmentette a trónt III. Henrik számára; megh. 1219. Öt fiában kihalt családjá (1245), ekkor III. Henrik a *Lusignan*-házból való *William of Valence*-nak, mostoha testvérének adta a P. grófi címet. Ennek fia *Almerich* vitézül harcolt a skótok ellen s a bannockburni csatában (1314 jún. 24) megmentette III. Eduárd király életét; megh. 1324. A P. grófi címet nővérének fia, *Laurentius of Hastings* kapta 1339. III. Eduárdtól. Ennek utószülött fia, *John* a franciák elleni harcokban tüntette ki magát; megh. 1375. Fiában, *Johnban* 1389. kihalt ez a család is s ezután a királyi család ifjabb tagjai viselték időnkint a P. grófi címet. 1450-ben *Jasper Tudor*, Katalin királyné és Owen Tudor fia lett P. grófja. 1461—85-ig a York-párti *Herbert*-család viselte e címet. 1485-ben VII. Henrik visszaadta azt nagybátyjának, *Jaspernek*, ki 1495. halt meg gyermektelenül. VIII. Henrik 1532. kedvesének, *Boleyn Annának* adta a

P. marquise címet. VI. Eduárd 1551. *Sir William Herbertnek* adta a P. címet, kinek elsőszülött utódai máig is viselik azt. Ez neje, Parr Anna révén, ki nővére volt Parr Katalin királynénak, nagy befolyással volt VIII. Henrik utolsó éveire s VI. Eduárd egyik gyámja lett. Ő buktatta meg *Somerset* herceg kormányzót. A király halála után elismerte Mária királynő jogait s az angol sereg fővezére volt a franciák ellen vívott saint-quentini csatában (1557). Befolyását Erzsébet királynő alatt is megtartotta, de 1569. rövid időre fogságba jutott, mert Stuart Mária elfogatása ellen nyilatkozott; megh. 1570. Utódai közül *Thomas* P. III. Vilmos alatt 1690. az admirális első lordja, 1692. lordpecsétőr, 1702. pedig Anglia és Írország főadmirálsa lett. A király távollétében több ízben volt a helytartó-tanács tagja; megh. 1733.

**Pemet** v. *pemete*, hosszú rúd nyelére erősített seprő, mellyel a kenyérsütő kemencét a kenyér bevetése előtt ki szokták seperni; továbbá rövid nyelű seprő, mellyel a kovácsok és lakatosok a szemet locsolják meg, hogy erősebb tüze legyen. Ha az első vásszonnal van burkolva, szikracsapó *pamac*s néven tűzoltó eszköz. — L. még *Legyező*.

**Pemetefű** (növ.), l. *Marrubium*.

**Pemflinger Márk**, szász gróf, a XVI. sz. kezdetén élt. Sváb családból származott. P. II. Lajos király udvarában nagy tekintélyt szerzett. 1521-ben Szebenben elvette Bulai szász gróf özvegyét, szül. *Tobiasz* Klárát, kinek kezével nagy birtokot nyert. A mohácsi vész után P. a szászokkal Ferdinánd király pártjára állt. Szapolyai P. minden birtokát lefoglalta; midőn Nagyszebenet ostromolta, P. többször Ferdinándhoz utazott, hogy az ígért segítséget kieszközölje. 1536-ban Bécsben, rövid idővel később Kassán tartózkodott, hogy a királyi hadvezért, Katzia-neret, siettesse. 1537-ben halt meg. Szeben és az erdélyi szászok reformációja történetében nagy szerepet játszott. V. ö. *Fabritius* Károly, P. M. (akadémiai értekezés 1875).

**Pemmian**, az északamerikai indusok kedvelt étele. Vágott v. zúzott bivaly- v. jávorszarvas-húsból áll, melyet zsírral keverve bőrszakokba sajtolnak, amely állapotban évekig eltartható.

**Pempheris-halak** (*Pempheris*, állat), a Csontos-halak rendjébe, a Kurtus-félék (*Kurtidae*) családjába tartozó halfajok gyűjtőneve. Az Atlanti-, Indiai- és Csendes-óceánban honosak. Testük megnyúlt, oldalról összenyomott, elül magas, hátul elkeskenyedő. Legismertebb a *tebarere* (*Pempheris mangula* C. V.), melynek hossza kb. 25 cm.

**Pemphigus** (állat), levéltetűnem. Egyik faja, a *Pemphigus bursarius* L. a nyárfa levelein és levélnyelvein gubacszerű kinövéseket okoz.

**Pemphigus**. A legsúlyosabb bőrbetegségek csoportja, melyet látszólag ép bőrön fellépő hólyagok jellemeznek. E tünet azonban számtalan folyamatnál mutatkozik és ezek között a P. csoportba csak olyan betegségeket sorozunk, melyek különös súlyosság, veszélyesség, csaknem feltartóztatlan előhaladás és egyelőre teljesen homályos kóroktan jellemez. Nem tartozik azonban ide a szülőházakban, gyermekmenhelyeken néha mutatkozó *P. neonatorum*-nak nevezett fertőző

folyamat, se azok a hólyagok, melyek veleszületett szifiliszben szenvedő gyermekek tenyerén és talpán stb. lépnek fel. Valódi P.-nak rendszeren háromféle folyamatot tekintenek: a *P. vulgarist*, *foliaceust* és *vegetanst*. Valamennyi igen súlyos bőrbetegség, melyek gyógykezelése az utóbbi időkhöz egészen sikertelen volt, újabban azonban egyes eljárások (vérkimosás, chininkezelés, salvarsan stb.) brilláns eredményeket adtak. Egy más, a P.-sal rokon megbetegedés az ú. n. *dermatitis herpetiformis* vagy Dühring-féle betegség, melynél a folyamat nagyon hasonlíthat a P.-hoz a nélkül, hogy annak veszélyes lefolyásával bírna.

**Pen** (ang., ejtsd: penn), toll, író toll; kelta eredetű helynevekben a. m. hegy, csúcs, pl. Penryn.

**Peña** (spanyol, ejtsd: penya) a. m. szikla, hegy-csúcs, főleg összetételekben.

**Peña** (ejtsd: penya), *Roque Saenz*, argentinai államférfi, szül. Buenos-Ayresben 1851 márc. 19., megh. u. o. 1914 aug. 11. Az 1874-iki polgárháborúban a kormány seregében harcolt. 1879-ben egy önkéntes csapat élén részt vett a Peru és Chile közt kitört háborúban a peruiak mellett. Hazatérve megalapította a *Sud-America c.* lapot s előkelő szerepet játszott hazája politikai életében. Ő képviselte Argentínát az első pánamerikai kongresszuson Washingtonban. Tagja volt a második hágai békekonferenciának s mint követ működött előbb Madridban, majd 1907 óta Rómában. 1910 okt. 12. Argentina köztársaság elnökének választották.

**Penacus caramote Risso** (állat), a hosszú-farkú tizslábú rákok (*Decapoda*, *Macrusa*) csoportjába tartozó rákfaj. Hossza 15—20 cm. A Földközi- és az Északi-tengerben honos. Húsát eszik.

**Peña de Santo Domingo**, l. *Zaragoza*.

**Pénal** (franc.) a. m. büntető; *Code P.*, büntető törvénykönyv; *P. servitude* (büntető szolgaság), az angoloknál munkakényszerrel járó szabadságvesztés-büntetés, mely életfogytig tart vagy határozott tartamú.

**Peñalara**, *Pico do* (ejtsd: penya-), a Sierra de Guadarrama legmagasabb (2405 m.) hegye Spanyolországban.

**Penang**, sziget, l. *Pulo-Pinang*.

**Penarth**, város és tengeri kikötő Glamorganshire walesi countyban, Cardiff közelében, (1911) 15,488 lak., nagy hajóépítő dokkokkal.

**Penates** (többes szám, egyes száma nem használatos), Vesta és Lar (Lares) mellett a rómaiak házi istenei (dii familiares), voltaképp az éléskamra (= penus) áldásadó, oltalmazó istenségei; ketten voltak s oltáruk a házi tűzhely, melyen a Larral együtt nekik is áldoztak. Az államnak is voltak P.-ei, előbb a Vesta-templom egyik zugában, majd külön templomot építettek nekik (templum Penatium). A latin szövevség P.-ei, kiket állítólag Aeneas telepített Itáliába, Ladinumban voltak, s papok, valamint konzulok, praetorok, diktátorok és hadvezérek hivataluk kezdetekor és végeztével áldozatot mutattak be nekik.

**Pencatit**, sötétszürkén sávos kőzet, kaleit és hidromagnezit elegyéből áll; a hidromagnezit

pszeudomorf a periklász után. Tirolban Predazzo környékén hatalmas tömegeket alkot.

**Pence** (ang., ejtsd: pensz), a *penny* (l. o.) többszáma.

**Pencck**, *Albrecht*, német geográfus, szül. 1858 szept. 25. 1885-ben a bécsi egyetem, 1906. pedig a berlini egyetem tanára lett, 1905. beutazta Dél-Afrikát s a Szaharát. A Magyar Földrajzi Társaság 1910. tiszteleti tagjává választotta. Nagyobb munkái: *Die Vergletscherung der deutschen Alpen* (Leipzig 1882); *Das Deutsche Reich és Das Königreich der Niederlande und das Königreich Belgien* (Kirchhoff: Länderkunde v. Europa, Prag 1885—89); *Die Donau* (Wien 1891); *Morphologie der Erdoberfläche* (Stuttgart 1894, 2 köt.); *Brücknerrel együtt: Die Alpen im Eiszeitalter* (Leipzig 1901); 1886 óta a *Geogr. Abhandlungen* (Wien) szerkesztője.

**Pencz**, nagyk. Nógrád vm. nógrádi j.-ban, (1920) 1149 magyar lak., határában igen jó fehér bor terem.

**Pencz** (*Penz*), *Georg*, német festő és rézmetsző, szül. Nürnbergben 1500 körül, megh. u. o. 1550. A nürnbergi festőcéh tagja volt, de 1524. «isten-telenség» miatt száműzték és a közeli Windsheimben telepedett le, de 1532. hazatérhetett és a városi tanács festője lett. Művészete Dürer és a — talán Itáliában megismert — olasz művészet hatását mutatja. Festményei közül legjelesebbek képmásai, melyek közül I. Ferdinánd mellképe (1531, stockholmi képtár), a Schwetzer házaspár képei (1544—45, berlini Frigyes császár-muzeum) és egy ötvös képmása (1545. karlsruhei képtár) emelendők ki. Mint rézmetsző a legkiválóbb ú. n. kismesterek közé tartozik. 125 mitológiai és bibliai metszete közül a könyörtelenség cselekedeteit és az ótestamentumi történeteket ábrázoló sorozatok válnak ki.

**Pendant** (franc., ejtsd: pañdañ) a. m. pár-darab, ellenpár, kiegészítő rész, pár; valami hozzá hasonlónak a párja, társa, különösen festményeknél, képeknél.

**Pend d'Oreille** (ejtsd: pañ dorej), az ugyanily nevű tó mellékén Idaho északamerikai államban lakó szelis-ágheli indiánus nép neve.

**Pendeloque** (franc., ejtsd: pañdlokk), általában minden, ami fölakasztva függ; zseborálán-cokon, fülbevalókon az azokra akasztott függő dísz; fülönfüggő.

**Pendelyháló**, l. *Halászat*.

**Pendente lite** (lat.), a. m. a per függőben léte alatt, l. *Lis* és *Perfüggőség*.

**Pendentif** (franc., ejtsd: pañdañtif), magyarul *csegely*, l. *Boltozat*.

**Pendulációs elmélet**, l. *Ingás-elmélet*.

**Pendulum** (lat.) a. m. *inga*.

**Pendzsab** (*Pandzsab*, *Punjab*, *Punjab*, *Pan-csanada*), Brit-India egyik főkormányzósága és annak legmesszebb ÉNy.-nak fekvő része, Kafirisztan, Kasmir, Kina, az ÉNy.-i tartományok, Radzsputana, a Kacsi-Ran, az Arab-tenger, Kelet és Afganisztán közt, 346,375 km<sup>2</sup> területtel, (1911) 19.974,596 lak., ebből 98,811 km<sup>2</sup> ter., kb. 4.000,000 lak. hűbérterület, amely az ú. n. Pendzsab-államokból (l. o.) és Khairpurból (l. o.) áll. É.-i része a Himalája lábánál termékeny és

jól megművelt hegylépcsőkből és völgyekből áll; középső és D.-i része a tulajdonképeni 5 folyam vidéke; e folyók a Dzsihlam, Csinab, Ravi, Biassz és Szatlads vagyis Gassza; rajtuk kívül az Indus is öntözi. E folyók öt nagyobb részre, doabra (a. m. 2 folyam vidéke) osztják. E doabok sík földek s ahol öntözhető, termékenyek. Egészében a P. bővelkedik gabonában, borbán, olajban és kősóban. Újabban teát is sikerrel termesztenek. A szarvasmarhák száma nagy, a juhoké kevesebb. Az ipar főleg házi; fa-, bőr-, arany-, ezüst- és finom szövőmunkái híresek. A lakosság számos törzsre oszlik; vallásra nézve volt 50% mohammedánus, 40% hindu, a többi szikh, keresztény, dzsain, buddhista, parsi és izraelita. Az angol kormány sokat tesz az oktatásügyért. A Pendzsab-egyetemet 1882. alapították. Nagy Sándor ideje óta mindig a P. volt a Ny. felől jövő hódítók első zsákmánya. Dalhousie (1848—56) főkormányzó működése vetett véget a szikh uralom alatt elterjedt zilált állapotoknak és anyagi téren nagyszerű haladást teremtett. 1901-ben egy részét az É.-Ny. határtartományhoz (North-West Frontier Province) csatolták.

**Pendzsab-államok** (*Punjab Native States*), a Pendzsab területén levő 36 kisebb brit-indiai hűbérállam, amelyek a pendzsabi főkormányzó felügyelete alatt állanak. Közülök 4 (Patiala, Bahavelpur, Dzsiind és Nabha) közvetlenül a főkormányzó, Csamba az amritszári, Maler-Kotla, Kalszia és a simlai 22 hegyi állam az ambalai, Kapurthala, Mandi és Szuket a dzsalandhari, Faridkot a lahari, Patodi a dehliai, Luharu és Dudzsana a hisszári biztos (commissioner) ellenőrzése alatt áll.

**Pendzsab-fakadék** a. m. Aleppo-fakadék (l. o.).

**Pendzsabi nyelv**, l. *Indiai nyelvek*.

**Pendzsde** (*Penjdeh*, *Pendsdi*), helység és oázis Afganisztánban, a Murgab balpartján, több fontos út találkozásánál és a középázsiai vasút Merv-Kusk-i elágazásánál. Ismeretessé az az ütközet tette, amelyben 1885 márc. 30. Komarov orosz vezér itt az afgánokat megverte. P. azóta az oroszoké.

**Penedo**, város Brazília Alagôas államában, a hajózható São Francisco mellett, gyakori áradásoknak van kitéve, hajóállomással, 10,000 lak., cukornád- és bőrkereskedéssel.

**Peneiosz**, 1. Tesszália főfolyója (ma *Szalamvriasz*), a Pindoszon ered és keleti folyásában sok mellékfolyót vesz fel. Keresztül folyik a Hestiaotisz síkján, majd egy hegytörésen át Pelasziotisz síkjára ér, végre a Tempevölgyön át a Thermaei tengeröbölbe szakad. — 2. *P.* Elisz folyója a Peloponnészusban, az Olonosz hegyén ered és Zante átellenében az ion tengerbe ömlik. Ma *Gasztunitiko*.

**Penelope** (tulajdonkép *Penelopeia*), a spártai Ikariosnak és Periboiának a leánya, Odysseus szellemes és okos felesége, Telemachos anyja. Míg Odysseus Trója alatt harcolt, majd bolyongott, száznál több kérő ostromolta, kik ott tanýázva, férje javait emésztették. P. cselrel tért ki unszolásuk elől: kijelentette, hogy addig nem választ férjet, míg apósának, a még élő Laertesnek szemfödőjét el nem készíti; de amit nappal



szótt, azt éjjel mindig följejtette (Penelope-munka). Egy szolgáló azonban elárulta s ő kénytelen volt egy ijversenytől tenni függővé elhatározását. Ezen azonban az éppen hazatért és koldusalakban rejtőző Odysseus lett a győztes (v. ö. Odysseia).

**Penelope** (*sakútyúk*, állat), az Újvilági tyúkok csoportjába, a Hokkofélék (*Cracidae*) családjába tartozó tyúknem. Csőre nyulánk, alacsony, tövén széles viaszhárttyával fedett; szeme körül és torán csupasz; hosszú farka lépesős. 18 ismert faja Amerikában Mexikótól Paraguayig él. Gyümölcses, rovarokkal táplálkozik. Pulykanagyságú, vagy annál kisebb. Húsa élvezhető. Állatkertekben gyakori. Legismertebb faj a *sakúpemba* (*Penelope superciliaris* Ill.), mely Braziliában honos.

**Penelplain** (angol, ejtsd: penaplén, a. m. «majdnem síkság»), olyan tökéletlen síkság, amely valamilyen hegyes vidékből keletkezett a víz munkája (erózió) vagy a szél lehordása (defláció) és az atmoszferiliák behatása következtében. Nevezik *félsíkságnak* is. Alacsony, lankás lejtőjű halmok vannak rajta, ezek, mivel keményebb kőzetűek mint a környezetük, jobban ellenálltak az általános lepusztulásnak s így még kiállanak a síkvidékből, nevük szintén angol szóval *monadnock* (monádnokk). A P. a folyók erózió-bázisának viszonylag alacsonyabbá válása folytán újra hegyvidék képét nyerheti, meredek lejtőjű hegyoldalakkal, ez a P. megifjodása. P.-nek lehet mondani a francia Centrális-platót (Plateau-Central), az Ardenneket, Kanada nagy részét stb.

**Penész** (növény), köznyelven több gombának az elnevezése, amelyek rostos, pelyhes, poros vagy fonalas, fehér, szürke, kékes-zöld, sárga, veres, barna v. feketés bevonatot, foltokat alkotnak az elhalt állati v. növényi részeken, szerves anyagokon, élelmiszereken. Némely P. csak bizonyos anyagokon, más P. többféle anyagon is megél. A P.-ek spóráival telve van a levegő, különösen a kevésbé szellőzött, nedves helyiségekben, ahol még a falat is ellephetik. Majd minden gombacsoportban akad olyan gomba, amelynek bizonyos fejlődési foka P. alakú, mint az Ascomyceták sorából pl. az *Aspergillus* (l. o.), v. a *Penicillium* (l. *Écsetpenész*), amelyek fonalas myceliuma behálózza a szerves anyagokat és nagy mennyiségű conidiumot termel (l. *Gombák* cikk-nél III. tábla 7. rajz és IV. tábla 2. rajz). Sok P.-nek, amely az Ascomycetákhoz tartozik, csak ez a conidiumos alakja ismeretes (l. *Fonálgombák*). A Phycomycetes sorában is sok P. akad, mint a fejes-P. (l. *Mucor*). Gyakori a betegség- okozó P. is; ezek az emberek és állatok orrüregeiben, légsővében, füljárataiban és a dobhártyán okoznak bajt, sőt néha a gyomorban, belekben, tüdőben (*Pneumomycosis*) is megtelepednek (*Mykosis*) és gyuladást, genyesedést idéznek elő. Legtöbbször az *Aspergillus* fajok a kórokozók. Némely bőr-, haj- és körömbetegség is P.-re vezethető vissza. Ezek az élő szervezeteket is megtámadó P.-ek átvezetnek az élősködőkhöz, amelyek szintén betegségek okozók és sok növénybetegséget idéznek elő (*Oidium*, *Peronospora* stb.; l. *Élősködő gombák*, *Gombák*).

**Penészgombák**, l. *Penész*.

**Penészlek**, nagyk. Szatmár vm. nagykárolyi j.-ban, (1920) 1578 magyar lak.

**Penetrabilis** (lat.) a. m. áthatolható, kikutatható, kifürkészhető; *penetrabilitas*, áthatóság; *penetrans*, átható, beható, éleslátású; *penetratio*, behatolás, áthatolás, kifürkészés, kikutatás, éleselméjűség; *penetrál*, áthatol, behatol, kutat, átnéz.

**Penetrációs helyzet**, l. *Ikerkristály*.

**Penetrále** (lat.), a templom belső szentélye, ahol az istenség szobra állt; fejedelmi sírkoporsókban az a hely, ahová a koporsót falazták.

**Pénétration pacifique** (franc.) a. m. békes behatolás, francia külpolitikai jelszó, amely annyit jelent, hogy fegyveres beavatkozás nélkül beavatkozik a francia kormány az ő gyarmataival határos államok ügyeibe abból a célból és ürügy alatt, hogy az ott letelepedő európaiak érdekét védje.

**Pen-féle csavarbiztosítás**, nagyon el van terjedve csavarkötések biztosításánál. Lényege abban áll, hogy a csavartok alsó felét hengeresre esztergályozzák s ezzel a részével a bővebbre fűrt vastag védő karikába illesztik, hol a kötés megszorítása után a karika oldaláról benyúló állító sróffal megszorítják, a védő karikát pedig szeggel a tárgyhoz erősítik.

**Penfield** (ejtsd: pénnfild), *Samuel Lewis*, mineralógus, szül. Castillban (New York) 1856 jan. 16., megh. 1906 aug. 12. South Woodstockban (Connecticut). Tanulmányait a Yale Collegeben, Strassburgban és Heidelbergben végezte. 1888-ban az ásványtan tanára a Sheffield Scientific Schoolon (Yale College, New Haven). Főképp az ásványok kémiai összetételével és kristályalakjukkal foglalkozott; főművei: Contributions to mineralogie and petrographie és Determinative mineralogie and blowpipe analysis.

**Penfieldit** (ásv.), ólomoxiklorid,  $2PbCl_2 \cdot PbO$ , víztiszta v. fehér, gyémántfényű hatszöges oszlopos kristályok alakjában a Laurion (Athén) melletti antik ólomalakban fordul elő.

**Penfret**, sziget, l. *Glénan-szigetek*.

**Penge**, a kardnak, késnek vágásra való része, l. *Kard*, *Kasza*, *Kés*.

**Pengecsőrű alka** (állat), l. *Alkafélék*.

**Pengetett hangszerek** (ném. *Zupfinstrument*, franc. *instrument pincé*, ol. *strumente a pizzico*, ang. *plucked instrument*), a húros hangszerek ama csoportja, melyeknél a rezonátor-szekrény fölé feszített drót- v. bélhúrokat ujjainkkal v. plektrummal (fa-, toll-, réz- és csontpengetővel) szólaltatjuk meg. A fogólap nélkül készített P.-et hárfaszzerű hangszereknek is hívják. Ezeknél a többnyire diatonikusan egymás mellé helyezett húrok hangmagasságát nem változtathatjuk meg a húrok megrövidítésével, míg a lantszerű hangszereknél a balkézszel nem pengetünk, hanem a fogólapon képezzük a hangsort. A P. első csoportjába tartoznak az ókor és a középkor hárfaváltozatai, valamint a jelenkor pedálhárfája; a második csoportba tartozik a lant, a theorba, a mandura, a pandurina, a mandolin, a gitár, a citera, a lírának számos faja és valamennyi lantszerű exotikus hangszer.

**Pengjang**, koreai város, l. *Pingjang*.

**Pengőpénz**, általában mindenféle fémötvényekből készült pénznek (ércpénznek) a minőségi megjelölése ellentétben a papírpénzzel. Szoros értelemben véve pedig így nevezték Magyarországon az Ausztriában 1858-ig forgalomban volt konvenciósi pénzláb érmeit, melyekből 100 frt p. = 105·24 frt o. é. (L. még *Pénzverés*.)

**Penia** (gör., lat. *Egestas*, *Paupertas* és *Inopia*) a szegénység megszemélyesítése; Platon szerint P. szülte Porostól, a bőség istenétől, Erost. P.-t tekintették a művészetek és iparágak feltalálójának.

**Penibetikus hegyrendszer** (*Sistema Penibetica* v. *Baetiumi Cordillerák*), eurázsiai jellegű hegylánc Spanyolország déli részén, a Gibraltár-szorostól a Nao-fokig húzódva a tengerparttal csaknem párhuzamosan. *Vulkánikus zónája* nem nagyon fejlett, de észrevehetően vulkánikus, pl. az Alboran sziget, s több apró erupció található a Nao-foktól délre, a Gata-fok is vulkánikus, úgyszintén a Malaga környéke is, ahol lejtőin a kitűnő malaga-bor terem. *Kristályos vonulata* a Serra de Toloxszal (1959 m.) kezdődik, legmagasabbra emelkedik a Sierra Nevada Mulhacen csúcsában (3481 m.), amely a Pyreneusi-félsziget legmagasabb kiemelkedése. A kristályos vonulat Murciától délre végződik, utolsó darabja a Palos-fok. *Mészőzónája* a Gibraltár-szoros kopár szikláival kezdődik, festőiesen vadregényessé teszi Granada vidékét, azután eltűnik, de ismét föltalálható a végződése a Nao-fokban. Tarifa és Cadiz közt szélesen kezdődik a *homokkő zónája*, amelynek erős, de forró napsütötte lejtőin a xerezi bor (sherry) terem, ez a zóna azután eltűnik üledékes takaró alatt. A P.-nek folytatása a Pityúzák s a Baleárokon található föl, míg délen az afrikai El-Rif-hegység az Atlasz-hegységgel hozza szoros kapcsolatba.

**Penibilis** (lat., franc. *pénible*) a m. fáradtságos, fárasztó; nyomasztó, kínos.

**Penicillium** Lk. (növ.), l. *Ecsetpenész*.

**Peniel** v. *Penuel* (héberül a m. isten színe) régi palesztinai város a Jordán keleti részén, ahol (I. M. 32<sub>26</sub>) Jákob egy angyallal küzdött.

**Penina**, barlang Haligócz mellett (Szepes vármegye, magurai járás), melynek bezejében őstörténeti leleteket találtak (Tr. Cs-Szl.).

**Peninsula** (lat.) a m. félsziget (l. o.); *peninsularis* a m. valamely félszigethez tartozó, arra vonatkozó. Az angolok P. név alatt gyakran csak a Pyreneusi-félszigetet értik. *The P. State* a m. Florida.

**Peninsular and Oriental Steam Navigation Company** (rövidített neve: *P. & O.*) angol hajózási vállalat, l. *Gőzhajózás*.

**Penis** (lat.), l. *Hémvessző*.

**Penis-csont** (*os priapi*), számos emlősállat páرزószervében (penis) levő, többnyire pálcaszerű csont. P. fordul elő a rácsalóknál, denevéreknel, halcsontos ceteknél (*Mysticeta*), számos erszényes állatnál (*Marsupialia*), a legtöbb ragadozónál (*Carnivora*), félmajmoknál és majmoknál.

**Penitencia**, l. *Bűnbánat*. *Poenitentia*.

**Penitenciaría** (lat.), l. *Bibornoki testületek*.

**Penitenciárius** (lat.), a kat. egyházban keleten

körülbélül a III. sz. vége felé a püspöktől a székesegyháznál alkalmazott az az áldozópap, aki a bűnösöknek a nyilvános elégtételt előírta és egyáltalán a vezeklési fegyelem fölött örködött. Hivatalának irányítóul a vezeklési könyvek (l. *Libri poenitentiales*) szolgáltak. Nektariusz konstantinápolyi patriarcha 390. eltörülte; végleges jelentőségét azonban csak a nyilvános vezekléssel vesztette el. A XII. sz. óta P. a székesegyháznak az a pap, akinek hatalma van a fentartott bűnök alól feloldozást adni. A IV. lateráni és tridenti zsinat rendezték a P. állást. A római P.-ok már a XIII. sz.-ban kollegiumban egyesültek, amelynek neve *Poenitentiaría sacra* (l. *Bibornoki testületek*). L. még *Vezeklés*.

**Penitenciary** (ang. ejtsd: pennitenseri) a m. javító-nevelőintézet.

**Penitenciatartás** (*bűnbánat szentsége*), a kat. egyházban szentség, amelyben a pap Isten helyett megbocsátja a keresztség után elkövetett bűnket. Krisztus rendelte föltámadása után, amikor az apostolokra lehelt és így szólt: «Vegyétek a Szentlelket. Akiknek megbocsátjátok bűneiket, megbocsátatnak nekik; és akiknek megtartjátok, megvaunak tartva». A P. megtisztít a halálos bűnöktől, megszabadít az örök büntetéstől és az ideigtartó büntetések egy részétől; visszaadja v. nagyobbítja a megszentelő malasztot és ad még segítő malasztot is. Őt része van: a lelkiismeret megvizsgálása, bánat, erős fogadás, gyónás és elégtétel. Általában *gyónás*-nak szokás nevezni. L. *Gyónás*.

**Penka**, *Karl*, antropológus és etnológus, szül. Müglitzben (Csehország) 1847 okt. 26., megh. 1912 febr. 10. 1873—1906-ig gimnáziumi tanár volt Bécsben. Kutatásai az indogermán népek őshazájára vonatkoznak s eredetüket északon (Schleswig) kereste. Főbb munkái: *Origines Ariacae* (Teschen 1883); *Die Herkunft der Arier* (u. o. 1886); *Die Entstehung der neolithischen Kultur Europas* (Leipzig 1907); *Die Herkunft der alten Völker Italiens und Griechenlands wie ihrer Kultur* (Leipzig 1907); *O. Schrader's Hypothese von der südrussischen Heimat der Indogermanen*, (u. o. 1908.). Ezenkívül több kisebb értekezése jelent meg a *Politisch-Anthropologische Revue*-ben.

**Penmaenmawr** (ejtsd: pennmánmór), falu és látogatott tengeri fürdő Carnarvonshire walesi countyben, (1911) 4042 lakossal.

**Penn.**, természetrajzi nevek után *Pennant* Thomas (l. o.) nevének rövidítése.

**Penn**, 1. *Arthur*, amerikai író, l. *Matthews*.

2. *P.*, *William*, a róla nevezett Pennsylvania angol gyarmat megalapítója, Penn William ellentengernagy fia, szül. Londonban 1644 okt. 14., megh. Buckinghamshireben 1718 július 30. Oxfordban tanult. 1668-ban áttért a quekerekhez, ami miatt apja őt magától elűzte és ismételten is hosszabb ideig tartó fogsággal büntette. Apja halála után 1670. missziói utazásokat tett Hollandiába és Németországba. Hitfeleinek folytonos üldöztetése miatt később elhagyta velük együtt Angolországot s 1681. megalapította *Pennsylvaniát*, amelynek alkotmánya a későbbi északamerikai Egyesült-Államok alkotmányának alapjául vététt. 1712-ben kedvezőtlen

anyagi körülményei miatt átengedte gyarmatát a királyi koronának. Jelentősége főképen abban áll, hogy ő volt az első, ki a feltétlen vallás-szabadság elvét egy újonnan alapított államban gyakorlatilag is érvényesítette s így a hit- és a politikai szabadság eszményét bevitte a modern világ állam- és népeletébe. Összes művei megjelentek Londonban 1726., 5 kötetben, továbbá 1782. Életrajzát megírták *Marsillac* franciául, *Clarkson*, *Janney*, *Dixon*, *Stoughton*, *Burdette*, *Fisher*, *Buell* angolul és *Bunsen* németül.

**Penna** (lat.) a. m. toll.

**Penna**, *Punta della*, hegyfok az Adriai-tenger Ny.-i partján, Chieti olasz tartományban, 5 km. É.-ra Vastótól.

**Penna**, *Affonso Moreira*, a braziliai Egyesült-Államok 6. elnöke, szül. Santa-Barbarában (Minas-Geraes) 1847 nov. 30., megh. Rio de Janeiróban 1909 jún. 14. Jogi tanulmányokat végzett, tagja volt a birodalmi gyűlésnek, hadügyi-, igazságügyi-, majd kereskedelmi- és közmunkaügyi miniszter volt II. Pedro császár uralkodása alatt. A köztársaság kikiáltása után 1889. az alkotmánykidolgozó bizottság elnöke lett. 1902-ben alelnökké, 1906 máj. 1. pedig a köztársaság elnökévé választották. Kormányá alatt Brazília pénzügyi viszonyai, belső nyugalma és a külfölddel való viszonya szép fejlődésnek indultak.

**Pennabilli**, város és püspöki székhely Pesaro e Urbino olasz tartományban, a Marecchia jobbpartján, (1911) 3596 lak.

**Pennaforti**, kánonjogtudós, l. *Raymundus*.

**Pennalizmus** (új-lat.), az elsőéves egyetemi hallgatóknak (pennalis) az idősebb hallgatókhoz (schorista) való alárendeltségi viszonya, mely különösen a XVII. sz.-beli német egyetemeken egész a szolgásig fajult. Először 1600 táján jött divatba a német ref. egyetemeken és abban állott, hogy az új egyetemi hallgatók kötelesek voltak 1 évig idősebb társaiknak föltétlenül engedelmességet, pénzüket, ruhájukat s egyéb ingóságait az öregebb hallgatóknak rendelkezésére bocsátották stb., s csak a próbaév leteltével szabadultak föl e szolgaságból. A P.-hoz hasonló volt Angliában a *Fagging system*. A P.-t csak a XVII. sz. hatvanas éveiben sikerült némileg szelidebbé tenni, noha kisebb mértékben még a XVIII. sz.-ban is fönnállott. V. ö. *Schöttgen*, *Hist. des ehedem auf Universitäten gebräuchl. Pennalwesens* (Dresden 1747); v. *Raumer*, *Gesch. der Pädagogik*, 4. köt.

**Pennant** (ejtsd: pennent), *Thomas*, angol zoologus, szül. 1726 jun. 14., megh. downingi birtokán mint békebíró 1798 dec. 16. Főleg az emlősök tanulmányozásával foglalkozott. Nevezetesebb munkái: *British zoology* (London 1766—1812, 4 köt.); *History of quadrupeds* (1791; 3. kiad., 1812, 4 köt.); *Arctic zoology* (1784—87, 3 köt.; 2. kiad. 1792, 3 köt.).

**Pennant-papagály**, l. *Platycercus*.

**Pennatulidae** (állat), l. *Tollkorallok*.

**Pennawar-Djambi** (növény), l. *Haraszt-szőr*.

**Pennde**, folyó, l. *Logone*, 2.

**Penne**, székhelye P. járásnak és püspökségnek Teramo olasz tartományban, (1911) 10,701

lak. P. az ókori Pinna, melynek romjai még megvannak.

**Pennell**, *Joseph*, amerikai rajzoló és művészeti író, szül. Filadelfiában 1858 júl. 4. Londonba költözött, ahol angol és amerikai folyóiratok számára készített igen hatásos illusztrációival és rézkarcaival nagy sikereket aratott. Legújabbban a Panama-csatorna építéséről és a világháborúról készített rajzai keltettek föltűnést. Könyvei: *Pen drawing and pen draughtsmen* (2. kiad., London 1894); *Lithography and lithographers* (u. o. 1898); *French cathedrals* (u. o. 1909, a két utóbbi Elisabeth Robins P.-l-el együtt).

**Penni** (többsben *pennia*), a finn márkának századrésze.

**Penni**, *Gianfrancesco*, másk. *Il Fattore*, olasz festő, szül. Firenzében 1488 kör., megh. Nápolyban 1528 kör. Ráfael tanítványa s házi intézője volt. Mestere utolsó éveiben ennek terveit, többnyire Giulio Romano társaságában vitte ki, így Nagy Konstantin keresztelését a vatikáni Stanzában, s több jelenetet Amor és Psyche történetéből a Villa Farnesinában.

**Pennin** (ászv.), a kloritsornak egyik végső tagja; látszólag romboédes kristályai tulajdonképen monoklin lemezek ikerkristályaiából állanak. Egy irányban kitűnően hasad; lágy, vékony lemezkéi hajlíthatók; hagymazöld, kékeszöld v. feketeszöld. Kémiai összetételét l. *Klorit* alatt. Szép kristályok találhatók az Alpokban: Findelengletscher, Zermatt, Binnental, Ala. A kloritpalákból kevésse van elterjedve. Ide tartozik a *psuedofit*, a *piroszklorit*, *loganit*, továbbá a *kämmererit*. Utóbbi az alumíniumoxid helyett 5—8% krómoxidot tartalmaz és karmazsinpiros, barackvirágpiros v. ibolyakék hegyes hatszöges piramisok és prizmák vagy szemcsés-leveles halmazok alakjában Bissersk és Minsk (Oroszország) közelében, továbbá Kraubath mellett Stájerországban mindig a kromit repedéseiben található.

**Pennini Alpok**, l. *Alpok*.

**Pennini-hegység** (*Pennine-Range*), a Caledoniai-hegység egy része Anglia É.-i részében; a piktek falától, amely a Cheviot-hegységtől választja el, húzódik 225 km. hosszúságban D. felé s végződik Staffordshireben a Weaver-hillel (352 m.). Vízválasztó az Ir-tenger s az Északi-tenger közt. A hegységben köszénrétegek váltakoznak vasércartalmú rétegekkel, ami Manchester és Newcastle vidékének gyáripárát hatalmas méretűvé fejlesztette. A hegység magasabb részein hiányzanak a köszénrétegek, itt tehát csak földmívelés és legeltetés van, legmagasabb helye a Cross Fell (881 m.), míg a gyáripár a hegység oldalain levő medencékben fejlődött ki.

**Penninus**, kelta istenség, melynek tisztelete az Alpok közt volt elterjedve.

**Pennisetum Pers.** (növény), a Gramineae család génuusza; 40 faja közül a legtöbb afrikai, néhány pedig ázsiai v. amerikai. Kétvirágú keskeny v. tojásdad kalászkáit, melyek fűrtben v. fűzérben vannak elhelyezve, néhány v. sok serte környezi. A *P. typhoideum* Rich. (*Penicillaria spicata* Willd., *Holcus spicatus* L., duchn, dochan négerköles, szerecsenköles, gyöngyköles) fontos gabonaféléje Közép-Afrikának. Egyéves; virág-

zata tömött, hengeres füzérnek látszik, 2—4 cm. átmérővel és 8—20 cm. hosszúsággal. Szemterméséből a *kuszkusz*-kása készül. Termesztik Egyiptomban, Boldog-Arábiában, az Egyesült-Államokban, Kelet-Indiában, Spanyolország La Mancha tartományában is. Gyönyörű egyéves kerti fű a *P. villosum* Brown (hibásan *P. longistylum*nak nevezik a kertészetben), finom, üde-zöld, visszahajló leveleivel, 25 cm. hosszú, karsú, díszes füzereivel tűnik ki. Hazája Abesszínia. Szép dísnövény még a *P. latifolium* Spr. (*Gymnothrix latifolium* Schult.) és a *P. japonicum* Trin. (*Gymnothrix japonica* Kunth.), az előbbi argentinai, az utóbbi japáni.

**Pennsylvania** (röv. *Pa.*), egyike az északamerikai Egyesült-Államoknak, New-York mellett a legfontosabb és legnépesebb, az Erie-tó, New-Jersey, Delaware, Maryland, Nyugat-Virginia és Ohio között, területe 116,872 km<sup>2</sup>, (1920) 8,720,159 lak., köztük mintegy 180,000 magyar. P. K.-i része dombos, közepén hegyes, ehhez csatlakozik a Ny.-i táblás hegyvidék. Az Appalache párhuzamosláncának főbb hegyei 500—800 m. magasak. Folyói a Delaware, Schuylkill, Susquehanna, az Ohio, Alleghany és Monongahela. *Éghajlata* változékony. Évi csapadékösszege 900—1100 mm. körül van. P. főleg ipari és kereskedő állam, bár jelentős földművelése is van. Főterményei: kukorica, búza, rozs, tönköly, burgonya és dohány. Hatalmas gyümölcstermelése (alma, szőlő) is van. *Bányászata* az Egyesült-Államokban első helyen áll. Széntelepei (1919) 87,8 millió tonna antracitszenet és 147,1 millió tonna egyéb szenet termeltek, a petroleumtermelés 7,9 millió barrel, földgáz 18,6 millió, vasérc 181,6 dollár értékű. Vannak még só-, réz-, cink-, márvány- és pala-bányái. *Ipara* nagy; (1918) 20,593 nagy gyártelepe volt 1,945,000 alkalmazottal, a termelt áruk értéke 5,466 millió dollárt tett. Főbb iparágai: acélipar, vasöntés és gépgyártás, kohászat, szövő- és bőripar. Külkereskedelmét nagyrészt Filadelfia bonyolítja le. Vasutainak hossza 18,144 km., villamos vasútja 6420 km. 35 főiskolája, köztük 5 nagy egyeteme van. P. élén a 4 évre választott kormányzó áll, az 50 szenátort is 4 évre, a 207 képviselőt 2 évre választják. A kongresszusba 2 szenátort és 36 képviselőt küld. Fővárosa *Harrysburg*. — *Története*. 1627-ben svédek és hollandok voltak első gyarmatosai. II. Károly 1681. a Maryland és Delaware közötti részt Penn William (I. o.) quekernek adományozta, aki itt quekereket telepített le. 1712-ben Penn jogait eladta az angol koronának. P. a függetlenségi harc után 1787. nyerte alkotmányát, amidőn belépett az Egyesült-Államok sorába. V. ö. *Egle*, Illustrated Hist. of P. (Philadelphia 1880); *Fisher*, The making of P. (n. o. 1896); *Reed*, Century encyclopedia of history and biography of P. (Chicago 1904, 2 köt.); *Smull*, Legislative Handbook and Manuel of the State of P. 1911. (Harysburg).

**Pennsylvaniai rendszer** l. *Szabadságvesztés-büntetés*.

**Penny** (többször *pence*), váltópénz Angliában. Jele: d. Azelőtt ezüsthől, ma rézből verik. 12 P. = 1 shilling, 240 P. = 1 Sovereign. Vernek fél (half penny), 2 (two pence), 3 penny (three pence) stb. értékű darabokat.

**Penny-a-liner** (ang., ejtsd: —elajner), az a hirlaptudósító, aki tudósításaiért soronként egy pennyt kap.

**Penny-bankok**, az 1850 óta Angliában működő betéti takarékpénztárak, melyek már egy pennyt is elfogadnak betét gyanánt. Jelentőségük főképp az, hogy a legszegényebb népréteg részére is lehetővé teszik a tőkegyűjtést. Erre a mintára alakultak minálunk a fillértakarékpénztárak és fillérszövetkezetek.

**Penny-portó**, *penny-posta*, l. *Hill*, 6.

**Pennyweight** (ang., ejtsd: pennivét), nemes fémek mérésénél használatos súlymérték, a troy fontnak  $\frac{1}{340}$ -ed része. Jele: dwt. 1 P = 24 grain. Értéke 1,55 gr.

**Penobscot**, 480 km. hosszú folyó Maine észak-amerikai államban; Kanada határa közelében ered s a fjordos eredetű P.-öbölbe torkollik. Bangorig nagy hajók (4 m. mély járat) is járhatnak rajta (85 km.).

**Penonomé**, város Panama köztársaságban, 85 m. magasan, a Csendes-oceán közelében, 15,000 lakossal.

**Penrhyn-szigetek**, l. *Manihiki-szigetek*.

**Penrith**, város Cumberland angol countyban, (1911) 8973 lak., gyapjuiparral és musszliniszövéssel. A temetőben van az ú. n. Giant's Grave, druida eredetű két nagy kő. Közéleben szintén vannak emlékek a régi brit időkbeli és egy 315 m. kerületű kőcölöpökből álló kör.

**Pensacola**, székhelye Florida északamerikai állam Escambia countyjának, kitűnő kikötő mellett, (1910) 22,982 lak., nagy állami hajógyárral. Az Egyesült-Államok egyik hadihajóállomása.

**Pensée** (franc., ejtsd: pañszé) a. m. gondolat, ötlet. — P. a növénytanban a m. árvácska.

**Pensetum** (lat.), l. *Pisetum*.

**Pension** (franc., ejtsd: panszjoñ, a lat. *pensio* szótól) a. m. nyugdíj, továbbá az a fogadó, amelybe csak olyan vendégeket vesznek fel, akik magukat hosszabb tartózkodásra kötelezik és előre meghatározott összeget napra, hétre vagy hónapra fizetnek.

**Pensionarius** (franc. *pensionnaire*), eredeti jelentése nyugdíjas, vagy kosztos. Hollandiában régenté a nagy városokban a szindikust hívták P.-nak (advocatus civitatis, P.). Ő volt a városi hatóság tanácsadója, megjelent a közgyűléseken, vezette a jegyzőkönyvet, némely városokban a polgármester helyettese gyanánt szerepelt. Fő-P.-nak vagy Hollandia P.-ának (advocatus generalis) nevezték Hollandiának legelső hivatalnokát a XVI—XVIII. sz.-ban.

**Pensum** (lat., a. m. lemért), eredetileg az a lemért gyapjumennyiség, amelyet a régi Rómában a rabszolganóknak egy-egy nap alatt meg kellett fonniok. Ma általánosabb értelemben a m. kiszabott, elvégzendő munka, főleg iskolai feladat.

**Pensza**, 1. (Penszenszkája gubernija) volt orosz kormányzóság 38,841 km<sup>2</sup> ter., (1915) 1,940,500 lak. ÉNy.-on sík és mocsaras, egyebütt dombos. Fő folyói a Szura és Moxsa, a Choper a Voronával. A kormányzóság nagyobb része szántó és rét, É.-on erdő. Az éghajlat zord. A lakosság oroszokon kívül mordvinok, mescserjakok és tatárok. A főfoglalkozás a földművelés. — 2.



*P.*, az ugyanily nevű kormányzóság és járás, továbbá püspökség székhelye, vasúti csomópont, (1915) 83,100 lak., székesegyházzal, botanikus kerttel, Lermontov költő szobrával.

**Penta** (gör.), összetételekben a. m. öt.

**Pentaceros** (állat), l. *Pentacerotidae*.

**Pentacerotidae** (állat), a Tengeri csillagok egyik családja. 50 élő fajnál több ismeretes; jobbara a melegebb tengerekben élnek. Egyik legismertebb faj a 40 cm. nagy *Pentaceros reticulatus* Linck, a Nyugatindiai tengerekben.

**Pentacrinus** Mill. (állat), a Tengeri liliumok (*Crinoidea*) osztályának egyik neme a *Neocrinoidea* rendből. Karjai 3—5 osztatuak; nyélkacsai 20—50 izesek. Kilenc élő faja ismeretes, melyek az Atlanti- és Csendes-óceán 80—1300 fonál mélységeiben élnek. Legismertebb faja a sárgásbarna színű *P. caput Medusae* Lam., nyele 48, karjai pedig 10 cm. hosszúak; az Indiai-óceánban 80—320 fonál mélységben él. — Nagyszámú kihalt fajai leggyakoribbak a liaszban. Különösen jól megtartott példányok az angolországi alsó s a németországi felső liaszból kerültek elő; mint a *P. Briareus*, *P. basaltiformis* stb.

**Pentád** (gör.), a meteorológiában használatos ötnapi időköz, mely alkalmas valamely meteorológiai elem évi menetének feltüntetésére.

**Pentadekagon** (gör.) a. m. tizenötszög.

**Pentadika** (gör.), számrendszer 5-ös alapszámmal; nyomaira akadunk a tizes rendszer mellett pl. a rómaiaknál és etruszkoknál az 5, 50, 500 külön számjeleiben (a rómaiaknál V, L és D).

**Pentaéder** (gör.), ötlapu prizma.

**Pentagon** (gör.) a. m. ötszög.

**Pentagonálszámok** a. m. ötszögszámok, l. *Idomszámok*.

**Pentagonododekaéder** (gör.), kristályalak, szabályos rendszerbeli, 12 szimmetrikus ötszögű lap határolja (4 oldalal egyenlő, az 5-ik nagyobb vagy kisebb), élei kétfélek (6 hosszabb, 24 rövidebb), csúcsai szintén kétfélek (8 háromlapu egyenlő élű és 12 háromlapu különböző élű). Feles alakja a tetrakiszhexaédernek, jele:

$$\frac{\pm mO\infty}{2} \text{ vagy (hko).}$$

Igen gyakori kristálya a piritnek, amiért *piritóédernek* is nevezték. Megkülönböztetésül a geometriai P.-alaktól, melyet *szabályos* ötszögek alkotnak, némely mineralógus a P. helyett a *dialekiszhexaéder* nevet használja. Magyarul *ötszögtizenkettősre* keresztelték.

**Pentagonikozitetraéder** a. m. giroéder (l. o.).

**Pentagramma** (másként *pentalfa*, *Pythagoras-féle jelvény*, németül *Drudenfuss*, l. *Drúdok*), misztikus jelvény: egy ötszög, melynek oldalaira egyenszerű háromszögek vannak szerkesztve (ábráját l. *Luca* cikknél). Már a legrégebb korban is előfordul, mint a titoknak, a tökéletességnek, a mindenségnek jelképe. Így szerepel mint balsorsot elfordító bűvös jel a titkos társulatok ritusában. A néphitte is úgy ment át, hogy a gonosz szellemeket eltávolítja; egyes vidékeken maig istállóajtókra rajzolják, hogy a boszorkányoknak útját állja.

**Pentagynia** (gör., növ.), Linné növényrendszerében az egyes osztályokon belül megkülön-

böztetett rend, amelybe az *ötbibés* (*pentagynus*) virágú növényeket foglalta.

**Pentakosiomedimnoi** (gör.) a. m. ötszáz mérő gabonajövedelműek. Athénben a soloni alkotmányreform szerint az első néposztály. Jogait illetőleg l. *Athén* (II. köt., 238. lap végén).

**Pentál**, l. *Amilén*.

**Pentalfa**, l. *Pentagramma*.

**Pentamera** (állat), mindazok a bogarak, amelyeknek lábfeje jól megkülönböztethető öt izból áll s ezért ötlábtöizeseknek neveztetnek.

**Pentamerone**, népies eredetű olasz elbeszélések gyűjteménye. A gyűjteménybe fölvevett ötven elbeszélést átdolgozójuk, a nápolyi *Giambattista Basile* (1575—1637.) öt nap alatt mondhatja el képzeletbeli öt öreg mesemondójával. A legjobb kiadás: *Li cunto de li cunti* (Napoli 1891).

**Pentameter** (gör., a. m. ötméterű), görög versmérték, a daktilusi ritmusfajból; tulajdonképpen nem öt, hanem hat daktilusi ütemből áll, csak-hogy mind a harmadik, mind a hatodik üteme csonka, vagyis ez ütemek gyöngye részét szünet pótolja. A P. e szerint két ritmisi rendből van összetéve, mindegyik harmadfél daktilus és mindegyik erős hanggal végződik. Első felében megvan engedve a daktilusok összevonása spondeusokká; de második felének mind a két egész üteme csak összevonatlan daktilus lehet. Mértéke tehát:

$\frac{1}{\text{Hass, al-}} \frac{2}{\text{koss, gyara-}} \frac{1}{\text{píts}} \left\| \left\| \frac{1}{\text{s a haza}} \frac{1}{\text{fényre de-}} \frac{1}{\text{rül}} \right\| \right\|$

Önállóan a P.-t nem használják, csak a hexameterrel felváltva, az u. n. disztichonban (l. o.), tehát főleg elegiákban és epigrammokban.

**Pentametilén**, ciklopentán  $\begin{array}{c} \text{CH}_2-\text{CH}_2 \backslash \\ | \\ \text{CH}_2-\text{CH}_2 / \end{array} \text{CH}_2$ .

A cikloparaffinok (alliciklusos vegyületek) csoportjába tartozó szénhidrogén. 50.8°-on forró, színtelen folyadék. Előfordul a kaukázusi petrolumban. Előállítható a ciklopentanon redukciója útján.

**Pentametiléndiamin**, l. *Kadaverin*.

**Pentán** (*amylhydogen*),  $\text{C}_5\text{H}_{12}$ . Szénhidrogén, a paraffin-sorozat ötödik tagja. Három izomeriája lehetséges és ismeretes: 1. *normalis P.*, előfordul a különféle nyers petrolumféleségekben és a kannelszén kátrányában, amelyekből alkalmas módon előállítható. Éteres szagú, könnyen mozgó, illékony folyadék; fs.-a (17°-on) 0.626, fp.-ja 37—39°. Vízben oldhatatlan, de éterrel v. alkohollal minden viszonyban elegyíthető; 2. *Izo-P.* (dimetilmetán), a nyers petrolumból vagy az erjedési amilalkoholból kapható. Színtelen folyadék; fs.-a (14°-on) 0.638; fp.-ja 30°; 3. *Trimetilmetán* képződik a cinkmetilnek acetonkloridra való hatásakor. Színtelen folyadék; fp.-ja 9.5°, —20°-on fehér tömeggé mered meg.

**Pentandria** (gör., növ.), Linné növényrendszerének ötödik osztálya, amelybe a kétivarú, öt egyenlő hosszú, szabad porzóval bíró virágos növények tartoznak (pl. burgonya, len, ernyősök).

**Pentangulum** (gör.-lat.) a. m. ötszög, pentagramma (l. o.).

**Pentaphon**, asztalalakú vonós zongora, öt, gyantázott szalagokkal bevont kerékkel. Készítője Müller-Braunau Hamburgban (1903).

**Pentapolisz** (gör.), az ókorban öt város szövetségéből álló tartományt jelölte. Ilyen volt Kirenaikában (l. o. és *Barka*), a filiszteusok földjén, a palesztinai Jordán folyó mellékén (Adaim, Gomorra, Sodoma, Zeboim és Zoar), sőt a középkorban is így jelölték az Egyházi Államban azt a területet, melyet Pipin ajándékozott a pápának.

**Pentapolitana confessio** (lat.), az 1546-iki eperjesi evang. zsinat megbízásából Bártfa, Eperjes, Kassa, Kisszeben és Lőcse szabad kir. városok részére Stöckel Lénárd készítette. 1549. benyújtották I. Ferdinándnak. A 20 cikkből álló hitvallás először Kassán 1613. jelent meg magyar (Az öt szabad városoknak . . . ker. tudományról és hitről való vallástétele), latin (*Confessio christianae doctrinae quinque regiarum liberarumque civitatum*) és német nyelven (Bekanntniß christlicher Lehr u. Glaubens der fünf königlichen Freystadt), újabb kiadása u. o. 1634. Legújabb latinul Szlávik M. (*Die Reformation in Ungarn*, 46—49. l.), magyarul pedig H. Kiss K. (Sárospataki Füzetek, 1886) tette közzé.

**Pentarchia** (gör., a. m. öt ország uralma), az 1814—15-iki bécsi kongresszus óta az Európa sorsát intéző öt nagyhatalom: Nagy-Britannia, Franciaország, Poroszország, Ausztria és Oroszország együttes elnevezése.

**Pentastemon Mitch.** (*Pentstemon*, növ.), a Scrophulariaceae (Tátogatók) család génusza; 82 faja közül a legtöbb északamerikai, néhány északkeletázsiai. Évelő fűvek, félcserjék. Virága nagy, pártája csöves és öblösen kitáguló, karimája 2 ajkú, 5 karélyú; 2 meddő porzószála nyelv alakú v. szálás, bunkós, tokjuk 4 kopácsú, magvuk szögletes, hártýas szegélye nincs. Számos faj, minthogy könnyen tenyészthető és szép élénk színű fürtjeivel tűnik ki, kedvelt kerti virág. Legelterjedtebbek a különböző keverékfajták, melyek általában *P. hybridus* név alatt vannak forgalomban. Magról és dugványról egyaránt szaporíthatók, télre tanácsos őket betakarni v. hidegházban kiteleltetni. Vékony takarás mellett nálunk kitelel a *P. cobaea* Nutt. (Arkansas), virága fehéres, *P. pubescens* Soland. (Észak-Amerika), *P. ovatum* Dougl. (Oregon), viráguk kék. A *P. Menziesii* Hook. apró alpesi cserjéske Észak-Amerikában, nálunk szabadon is kitelel.

**Pentastoma taenioides** Rud. (*Lingualula rhinaria* Pilger, állat), az Izeltlábuak (*Arthropoda*) rendjébe, a *Pókfélék* osztályába tartozó élősködő, melynek fehéres v. sárgás elülső részén szélesebb, háta felé pedig elvékonyodott, féregszerű, gyűrűzött teste van és élősködő életmódja miatt az elsatnyult lábakat a test elülső végén a hasi felületen elhelyezett két ízből álló horgok képviselik. A hímek 18—20 mm. hosszúak, elülső részük 3, a hátulsó pedig 0.5 mm. széles. A nőstények 8—10 cm. hosszúak, elül 8—10, hátul 2 mm. szélesek; a középvonalon barnás színűek a barnássárga petékkel telt méh miatt. Kifejlett állapotban főképen kutyák és más húsevő emlősök orr- és homloküregében tartózkodnak. A kutyák orrából kiürülő váladékkal a peték a legelőre v. a takarmányra juthatnak és a takarmánnyal a növényevők belébe, honnan a kiszabaduló embrió a bél falának átfúrása után

a bélfodorbelti nyirokmirigyekbe, májba stb. vándorolhat, v. pedig vérerekbe kerülve, a véráram útján a tüdőbe v. más szervekbe jut és többszöri vedlés után lárvává alakul át, melyet régebben *P. denticulata*-nak neveztek. A lárvák alakja hasonló a kifejlett P.-hoz; 3—4 mm. hosszúak, legszélesebb átmérőjük 1—1.3 mm. Leggyakrabban kecskéknél, szarvasmarháknál és juhoknál találhatók, ritkábban lóban, kutyában, macskában stb. Ha nagy számban vándorolnak a szervekbe, súlyos vérzéseket okozhatnak a gazdaállat nagyfokú vérefogyottság és általános elgyengülés közben pusztul el. Gyógyítás céljából élősdienes szereket (kreolin, benzol, karbolsav) szoktak az orrüregbe fecskendezni; gyökeresen azonban csak úgy gyógyítható, ha az orr- v. a homlokür megeléklése után az élősdiek eltávolíthatók, v. az említett szerek befecskendezésével megölhetők.

**Pentastomosis** v. *lingualulosis*, főleg növényevő állatok (kecske, őz, elvélve szarvasmarha, nyúl stb.) megbetegedése, melyet a féregatka (*Pentastomum taenioides* s. *Lingualula rhinaria*) lárvája okoz, ha nagyobb számban kerülnek peték az állatba és az ezekből kifejlődő lárvák csökevényes végtagjaik és izeiken lévő finom tüskéik segítségével befurakodnak a máj és a tüdő szövetébe, ahol vérzéseket és gyuladást okoznak. A betegség táplálkozási zavarban, lesoványodásban és vérfogyottságban nyilvánul és súlyos esetekben halálos kimenetelű. Kis számban a féregatka nem okoz súlyosabb bajt. Emberek májába is bevándorol néha, ahol rendszerint betokolt állapotban lehet. Növényevők szerveivel kutyákba kerülhetnek a lárvák s a garatból bevándorolva az orrba, ivarvázattá lesznek és idült orrhurutot, lélegzési nehézséget, nyugtalanságot, sőt ideges tüneteket is okoznak, amelyek veszetség gyanuját kelthetik. Az ilyen kutyák orrfolyásával peték ürülnek ki, melyek legelőre, rétre kerülve, a növényevőket fertőzhetik. Kivételesen ló, kecske, juh, szarvasmarha, sőt ember orrában is megtelepedhetik a féregatka.

**Pentasz** (gör.), öt évi időköz.

**Pentasztyichon** (gör.), ötsorú veresszak vagy költemény.

**Pentasztyilon** (*pentastylon*, gör.), ötoszlopos homlokzat.

**Pentateuchus** (öt rész), a Mózes öt könyvének neve, amelyek együtt héberül *tóra* nevet viselnek. Az egyes részeket héberül eredetileg a könyv tartalmáról, később pedig valamely a könyv elején álló szóról nevezték el. A zsidó hagyomány szerint az egész P.-t, az utolsó versek kivételével, isteni kinyilatkoztatás alapján Mózes írta, amely felfogást a keresztény egyház átvette. Némely részekre nézve azonban már egyes középkori zsidó tudósok, mint *Izsák Ibn Jásüs* (XI. sz.) és *Abrahám Ibn Ezra* (XII. sz.) kételyeket nyilvánítottak és későbbi toldalékoknak tekintették azokat. Az újkorban Hobbes, Spinoza és Simon R. kezdték meg a P. eredetével való kritikai foglalkozást. Nagy fontosságúvá lettek egy XVIII. századbeli kikeresztelkedett zsidó orvosnak, *Astruc* Jánosnak kutatásai, aki a P. első könyvében következetesen használt istennevek alapján a P.

forrásait kimutatni igyekezett. Az ő nyomdokain jártak és kutatásait mélyebbé tették a XIX. sz. bibliai tudósai, akik között ma a legtekintélyesebb az az iskola, amelyet *Reuss* és *Graf* alapítottak és amelynek Németországban Wellhausen, Hollandiában Kuenen Ábrahám, Angolországban W. Robertson Smith voltak a legjelesebb képviselői. Ez iskolának felfogása szerint a P. nem áll Izrael népének vallási fejlődése kezdetén, hanem ellenkezőleg, végső eredménye ama nagy fejlődésnek, amelyen Izrael és Juda az első templom korában és a babiloni számkivetésben a próféták és papok befolyása alatt átment. Négy fő forrást különböztetnek meg, amelyekből a második templom első századának vége felé a P. jelen alakjában létrejött. A legrégebbek: 1. az *elohista* és 2. a *jahvista*, amelyek a bennük következőket használt istennevekről (*elohim* és *jwh*) neveztetnek így. A 3. forrás a D. (deuteronomium), a 4. PC, az ú. n. *papi kódex*. Újabban némileg az ortodox felfogás kezd hódítani, amely annak a kimutatására vállalkozik, hogy a P. istenfogalma és alaptörvényei nem a próféták befolyása alatt keletkeztek, hanem ellenkezőleg a prófétákat már a P. isteneszméje és alaptörvényei inspirálták. V. ö. *Wellhausen*, *Die Composition des Hexateuchs* (Berlin 1889) és *V. Hoffmann* *Die wichtigsten Instanzen gegen die Graf-Wellhausensche Hypothese* (Berlin 1904).

**Pentatlon** (*pentathlon* gör.), a. m. öt játék v. öt verseny. Az olimpiai játékokban az öt versenyből álló döntőversenyt jelentette, ezek: futás, ugrás, birkózás, dobás, ökölvívás. Újabban az Olimpiádokon a P.-t ismét fölvetették a programmba.

**Pentatoma** (állat), a Cimerespoloskák (*Pentatomidae*) családjába tartozó poloskanem. Számos faja ismeretes, melyek mindenütt közönségesek. Hazánkban gyakori a piros lábú cimerespoloska (*P. rufipes* L.).

**Pentatomidae** (*Cimerespoloskák*, állat), a Poloskák (I. o.) egyik népes és mindenütt előforduló családja. 4000-nél több faj ismeretes, melyek közül 112 hazánkban él. Növényi anyagokkal táplálkoznak. Ismeretesebb nemek: *Dolycoris*, *Palomena*, *Eurydema*, *Murgantia* és *Pentatoma* stb. Közönségesebb fajok: bogymászó poloska (*Dolycoris baccarum* L.), zöld hüdöspoloska (*Palomena prasina* L.), paréjpoloska (*Eurydema oleraceum* L., repce- és káposztapusztításáról nevezetes), harlekinpoloska (*Murgantia histrionica* Hahn, az Északamerikai Egyesült-Államokban a kerti és mezei növényekben nagy károkat okoz), piros lábú cimerespoloska (*Pentatoma rufipes* L., gyümölcsösökben néha károkat okoz).

**Pentadaktilon**, hegység, I. *Taygetos*.

**Péntek**, szláv eredetű szó (ötödik nap, mint hogy a szlávok a hét napjait hétfőtől mint első naptól fogva számították), a hétnek hatodik napja, mely a régi rómaiaknál *dies Veneris* nevet viselt. (L. még *Nagyhét*, *Napváltás*). A mohamedánoknál a P. a mi vasárnapunknak megfelelő heti ünnepnap.

**Pentekoszte** (gör.) a. m. az ötvenedik, t. i. nap husvét után; pünkösdi ünnep.

**Pénteksúr** (*Malé Súrovce*), kisk. Pozsony vm. szenci j.-ban, (1910) 161 magyar lak. (Tr. Cs.-Szl.)

**Pentele**, község, I. *Dunapentele*.

**Pentelei Molnár János**, festő, I. *Molnár*, 14.

**Pentelikon** (előbb *Brilessos*, most *Mendeli*), magában álló mészkőszirt Attika ÉK-i részében, nem messze Athéntől. Az ókorban a lábánál épült *Pentele* városról hívták így; márványbányáiból kerül ki a leginkább építészeti célokra fölhasznált kitünő *pentelikoni márvány*.

**Pentelitzizein** (gör. a. m. öt kövel játszani), görög társasjáték, melyet kövekkel vagy bokacson-tokkal játszottak, melyeket néha kőben utánoztak (I. *Asztragál*).

**Pentenisia**, több apró görög sziget az eginai öbölben, Szalamisztól délnyugatra, a mai Hypsilivel együtt az ókoriak *Pelopis insulae*-je.

**Penthémimerész** (gör. a. m. öt félrész) az ötödik félütem után következő sormetszet, bármely versalakban, de legfőképpen a daktilusi hexameterben és a jambusi trimeterben; így nevezik a sornak az ily metszetig terjedő részét is, valamint az ilyen résznek megfelelő önálló versmérteket.

**Penthesileia**, Ares és Otrera leánya, az amazonok királynője. Hektor halála után segítségére sietett a trójaiaknak és hősileg harcolt, míglen Achilleus kezétől elesett. Achilleust szerelmére lobbantotta a haldokló amazon látása, amin a rút Thersites gúnyolódott, de életével lakolt. A drámai jelenetet vázaképek (pl. a müncheni váza) és reliefek (pl. a szalonikii) ábrázolják.

**Pentheus**, thebai király, Echiion és Agave fia, Kadmos unokája. Ellene szegült Dionysos tiszteletének s ezért az isten büntetését vonta magára: saját anyja és a bacchansnók fanatikus extázisukban vadállatnak nézték és darabokra tépték. Ez a tárgy Euripides Bacchansnók c. drámájának.

**Penthièvre** (ejtsd: pañthiév), egykori bretagnei grófság, ma Côtes du Nord département része. A XVI. sz.-tól kezdve heregség volt és a Bourbonok, majd az Orléansok tulajdonába ment át. V. ö. *Allaire*, *Le duc de P.* (Páris 1889).

**Penthièvre hercege**, I. *Joinville*.

**Penti**, Kína lakosságának egyik alkotóeleme, a «sárga fajnak» típusa, mely az őslakosság és az első bevándorlók kereszteződéséből származott. Ők birják a legfőbb állami hivatalokat, különben is jelentékeny vagyon birtokában lévén, magukat az ország urainak tekintik. A P. név gyakran, bár helytelenül általánosítva, általában kínait jelent. Ellentéte az újabb keletű északi részekben lakó *hakka*, azaz idegen és a legújában kialakult *haklo*, a déli részek hajós népe, melyek a P.-től testileg is különböznek.

**Pentilalkohol** a. m. amilalkohol (I. o.).

**Pentimenti** (olasz. *pentimento* a. m. megbánás), képeken a rajzoló, rézmetsző vagy festő javítása.

**Pentland** (ejtsd: pentlend), *Joseph Barclay*, angol utazó, szül. Írországban 1797., megh. Rómában 1873. Brit konzuli szolgálatban 1826. Dél-Amerikába került. Peruban, Chilében és Bolíviában helymeghatározásokat végzett. Főműve: *Notices of the Bolivian Andes and south. affluents of the rivers Amazonas and Beni* (London 1836).

**Pentland-Firth** (ejtsd: pentlend firth), 23 km. hosszú, 10–13 km. széles tengerszoros Caithness

skót grófság *Duncansby-Head* foka és az Orkney-szigetek közt. A P. a hajókra nézve veszélyes erős áramai és örvényei miatt, keleti bejárójánál vannak a *Pentland-Sherries* nevű sziklazátonyok világítótoronnyal.

**Pentland-Hills** (ejtsd: pentlend—), 26 km. hosszú hegyvidék Skócia déli részében Lanark, Edinburgh és Peebles határán, a Grampian-hegység egy része. A felső Clydetől húzódik Edinburgig, a Scald-Lawban éri el legnagyobb magasságát (578 m.), pompás legelők vannak rajta.

**Pentlandit** (ásv.), *vassnikkelkovand*, világos tombakbarna, szabályosan kristályosodik, az oktaéder szerint hasad, többnyire szemcsés halmazokban található. Nikkelvasszulfid (Fe, Ni) S. A pirrho-tinban bennöve fordul elő; termőhelyei: Eiterfjord Norvégiában, Sudbury Canadában, ahol ez idő szerint a világ nikkeltermelésének körülbelül felét szolgáltatja.

**Pentozánok**, szénhidrátok, melyek a pentozokból keletkeznek azoknak híg savval való kezelésénél.

**Pentozok** (pentaglikozidok),  $C_5H_{10}O_5$ , cukorszerű anyagok, pl. arabinóz, mely híg savval kezelve, furfurolt szolgáltat.

**Péntőháló**, l. *Vetőháló*.

**Pentsao** (növény.), l. *Ginseng*.

**Pentstemon** (növény.), l. *Pentastemon*.

**Pentylem**, l. *Amilén*.

**Penultima** (lat.), az utolsó előtti szótag.

**Penumbra** (lat.), a napfoltok sötét magvát környező, valamivel világosabb udvar vagy félárnyék, l. *Nap*.

**Penwith lord**, angol politikus, l. *Courtney*.

**Penwithit** (ásv.), vörösbarna, viaszfényű, áttetsző, vasok darabok alakjában Penwith (Cornwall) közelében rodonit társaságában fordul elő; víztartalmú mangánszilikát  $MnSiO_3 + 2H_2O$ .

**Penyige**, kisk. Szatmár vm. fehérgyarmati j.-ban, (1920) 729 magyar lak.

**Penz**, *Georg*, német festő, l. *Pencz*.

**Péncz** (lat. *pecunia*, ném. *Geld*, franc. *monnaie*, ang. *money*), napjainkban a kultúra magasabb fokain álló népeknél általános értékmérőt, fizetési és csereeszközt jelent. A fejletlen kultúra ésszerűsített államéletkorszakaiban szósem lehetett általános érvényű fizetési és csereeszközökről, hanem pusztán a mindennapi gyakorlati élet hozta létre azt a szokást, hogy a gazdaságilag egymásra utalt területek olyan javakkal fejezték ki a dolgok értékét, amelyek ott általános szükségleteknek voltak tárgyai. Így szerepeltek a forgalomban juhok, szarvasmarhák, lovak, bőrök, gabonaműek, tea, kávé, datolya, elefántesont, kagylók, vas, réz, bronz, ón, házi eszközök. Amint a művelődés fokozódásával együtt a fényűzés is terjedt, egyre jobban általánossá vált a nemes fémek ipari alkalmazása is.

A P. céljára legalkalmasabbak az arany- és ezüstérmék, mivel értékük kevés ingadozásnak van alávetve és belső értékük állandósága a többi javak felett áll. A P. is árú, de belső értékének állandóságánál fogva mint a javak értékmérője és mint általános csere- és fizetési eszköz szerepel. Az a P., melynek névértéke a P.-darab belső értékének megfelel (valuta-P.), bír a legteljesebb for-

galmi képességgel. Az érc-P.-készletek mennyisége hatással van a gazdasági javak, a forgalomba kerülő árúk P.-értékének nagyságára. A P.-készletek szaporodása rendszerint gazdasági fellendüléssel és ezzel kapcsolatosan az árúk, az életszükségleti cikkek árának emelkedésével jár, míg a fizetési eszközök csökkentése az árúk P.-értékének hanyatlását idézi elő. A P.-darabok előállításáról az állam gondoskodik és a P.-verésre és a P.-darabok forgalmi képességére vonatkozólag törvényes intézkedéseket léptet életbe (l. *Ermeügy*). A teljes értékű fizetési eszközök legjobban szolgálják a forgalmat, de a belföldön az értékében kopás folytán csökkent érc-P. is forgalomképes akkor, ha beváltását az állam biztosítja. A külföldi forgalomban a nem teljes értékű P. csak ércértéke erejéig kel. Ha a belföldön jó P. mellett rossz P. is van, a jó P. fokozatosan teljesen eltűnik a forgalomból.

A forgalom megnövekedésével az érc-P. mellett P.-helyettesítőkről is kell gondoskodni. Ilyenek elsősorban a *bankjegyek* (l. o.), melyek mint a fizetési erőnek megtestesítői szerepelnek. A bankjegyek kibocsáthatók teljes ércfedezet ellenében, mint pl. Angliában az 1844. évi Peelbank-acta alapján, v. részleges ércfedezet ellenében, ha a bankjegyeknek csak kisebb hányada van érc-cel fedezve, míg a bankjegy többi része a jegykibocsátási joggal felruházott bank rövidlejáratú követeléseiben találja fedezetét (bankszerű fedezet, banking principle). A bankszerű fedezet mellett csupán a bankjegyek 30—40%-ának kell érc-cel fedezve lenni, a hátralevő 70—60% rövidlejáratú váltókkal és lombardkölesönökkel fedezhető. Teljes ércfedezet esetében a bankjegyek háttérbe szorulnak a fizetési forgalomban és helyüket a *csekk* (l. o.) foglalja el. Angliában a fizetéseknél 90—95%-át csekk-kel bonyolítják le.

Addig, amíg az állam arra kényszeríti a jegybankot, hogy jegyei fejében mindenkor valuta-P.-t adjon, a bankjegy teljes mértékben megőrzi P.-helyettesítő jellegét. Mihelyt azonban a bank azok helyett nem tud v. nem köteles valuta-P.-t adni és a bankjegyek elfogadását az állam is kötelezővé teszi, a bankjegy megszűnik P.-helyettesítő lenni és maga a P. szerepét veszi át; az ilyen P. lényegileg *papir-P.* lesz, annak dacára, hogy a bankjegy szövege szerint a bank azt köteles érc-P.-re beváltani. Érc-P.-re való beváltási kötelezettség hiányában az *államjegyek* (l. o.) és *kincstári utalványok* is csak papir-P.-nek tekinthetők. Ha a forgalomban az érc-P. mellett papir-P. is van, akkor a Gresham-féle törvény szerint csak a papir-P. marad meg a forgalomban, míg az érc-P. fokozatosan eltűnik, a magángazdaságokban felhalmozódik (tezaurálódik) és a piacon csak ázsióval kapható. Ha az államok válságos időkben, pl. háború esetében, költségeiket nem képesek az államháztartás keretei között fedezni, akkor rendszeren a bankjegykibocsátó intézetet kényszerítik kölcsön nyújtására bankjegyek alakjában és egyben felfüggesztik a jegykibocsátó intézetnek azt a kötelezettségét, hogy bankjegyeit ércpénzre beváltsa. A bankszerű fedezet nélkül forgalomba hozott bankjegyek azután *bankjegy-inflációra* vezetnek, mely a közgazdaságban



óriási zavarokra és rombolásokra vezet. Az ilyen bankjegyeknek v. államjegyeknek gyors egymásutánban és nagy tömegben való kiadása az ilyen jegyeknek rohamos értéksüllyedését vonja maga után. A lefolyt világháborúban az európai hadviselt államok — Anglia kivételével — mind kénytelenek voltak nagytömegű papír P.-t dobni a forgalomba. A papír-P.-gazdálkodásnak csak valutarendezési művelet vehet véget, melynek első feltétele a szükséges nemesfémnek beszerzése és a nemesfém uralmának visszaállítása, hogy a P. klasszikus szerepét a gazdasági forgalomban visszanyerje és újból csereszakoz és általános értékmérő legyen.

A világháború kitörésekor a volt Osztrák-magyar Monarchia területén a valuta-P.-ek (aranyérmék) azonnal eltűntek a forgalomból, sőt az értékesebb váltó-P., vagyis az ezüst- és nikkelp.-darabok is mindinkább teaurálódtak. Ennek folytán a forgalomban szükséges P.-eszközök biztosítása céljából 1916. előbb vas 20 filléreseket, majd vas 2 filléreseket verettek. 1916 dec. 1. 1 K, 1917 márc. 1. 2 K-ás, 1918 okt. 27. 25 K és 200 K-ás bankjegyek bocsáttattak ki, 1918 nov. 2. az Osztrák-Magyar Bank által kiadott pénztárjegyek, utalványok és csekkek törvényes fizetési eszköz jellegével ruháztattak fel. A kommunizmus idejében 5 K-ás, Korányi pénzügyminisztersége alatt pedig 10 és 20 K-ás postatakarékpénztári jegyet hoztak forgalomba. Az Osztrák-Magyar Bank jegyeit 1920. évben Csonka-Magyarország területén felülbélyegezték (l. *Pénzfelülbélyegzés*) és 1920. év őszén 20 és 50 filléres papír-P.-jegyeket adtak ki. Hegedüs pénzügyminisztersége alatt 1921. évben az Osztrák-Magyar Bank magyar felülbélyegzésű jegyeit és a postatakarékpénztári jegyeket fokozatosan becserezték 10,000, 5000, 1000, 500, 100, 50, 20, 10, 2 és 1 K-ás *államjegyekre*. Az államjegyek forgalmának szabályozására 1921. magyar állami jegyintézet állítottott fel. Az államjegyek forgalma 1922 márc. -ban 27 milliárd K-t tett ki. L. *Papírospénz, Valuta*.

**Pénz**, a hal héjja v. pikkelye.

**Pénzalap** (fizetési alap), a forgalomban levő papírpénzek fedezetétől szolgáló nemes fémek összege. L. *Jegybankok*.

**Penzance** (ejtsd: penzenssz), kikötőváros Cornwallis angol countyban a Mount-öböl mellett, (1914) 13.488 lak., jelentékeny halászzattal és kereskedelemmel. Környékén érdekes barlangokkal és druida- emlékekkel. P.-nak csaknem olasz klímája van.

**Pénzbélyeg**, a pénz veretét homorúan előtűntető acéldarab, melyet nagy erővel nyomnak a pénzlapkára, hogy rajta a veretet domborúan előállítsák.

**Penzberg**, község Oberbayern bajor közigazgatási kerületben, gótikus stílusban épült katolikus templommal, nagy kőszénbányával és (1910) 5533 lak.

**Pénzbevéltetés**, l. *Kamarai nyereség*.

**Pénzbevonás**, a forgalomban levő pénzeknek a kibocsátó által való visszaváltása, amelynek célja vagy az, hogy az illető pénznem újra veretessék, vagy pedig az, hogy a forgalomból kivonva, más pénznem által helyettesíttessék.

**Pénzbírság**, általában pénzbeli büntetés rendszabály megsértése miatt; abban különbözik a pénzbüntetéstől, hogy szabadságvesztésbüntetésre nem lehet átváltoztatni. Különösen a jövedéki büntető eljárásban, fegyelmi eljárásban büntetésül és hatósági eljárásunkban rendzavarás miatt rendbüntetésül alkalmazzák. Az 1921: XXVIII, t.-c. a P. valamely jogszabályban meghatározott mértékét ideiglenesen tízszeresére emelte fel. Régebben magánjogi sérelem megtorlására is szolgált. L. még *Bírság*.

**Pénzbüntetés**, 1. a büntetettnek vagyonára nehezedő büntetés, amely a vagyonelkobzástól abban különbözik, hogy míg ez utóbbi a büntetett egész vagyonának v. vagyona egy részének elvonása, addig a P. az elítéltnak arra való kötelezése, hogy büntetésül bírósággal meghatározott pénzüsszeget fizessen le. A Btk. értelmében a P. mint főbüntetés kizárólag vétségekre és kihágásokra, mint mellékbüntetés bármily bűncselekményre alkalmazható a törvényben meghatározott esetekben. Minimuma büntettekre és vétségekre 2 K, kihágásokra 1 K, maximuma büntettekre és vétségekre 8000 K, kihágásokra 600, 200, 100, illetve 40 K, amint a büntetést törvény, miniszteri rendelet, törvényhatósági v. városi rendelet állapítja meg; az 1921: XXVIII, t.-c. e mértékeket ideiglenesen tízszeresükre emelte föl. A P. egyébként minden elítéltnél és minden cselekményre külön állapítandó meg s azt az elítélt saját vagyonából tartozik lefizetni. A behajthatatlan P. szabadságvesztésbüntetésre változtatható át, még pedig ha főbüntetéstől szabadott ki: vétségeknél fogházra, kihágásoknál elzárásra, ha pedig mellékbüntetésésként, úgy azon nemű szabadságvesztésbüntetésre, amelyre a büntetett a P. mellett elítéltetett. Államfogházra a P. nem változtatható át, viszont életfogytig tartó és 15 éves fegyházbüntetés mellett átváltoztatásnak egyáltalában nincs helye. Az átváltoztatás kulcsa általában 20—200 K-ig terjedő összeg helyett 1 nap. A P. az elítélt hagyatékából is behajtható, ha az ítélet még az elítélt életében jogerőre emelkedett. Az 1913. VII. t.-c. óta flataalkorú is elítélhető P.-re, ha vagyona v. keresete van és a cselekmény elkövetésekor 15-ik életévét betöltötte.

2. P., mint rendbüntetés, l. *Rendbüntetés*.

**Pénzbüntetés reformja**, l. *Pénzbüntetés*.

**Pénzcsonkítás**, másként pénzmetelés, az érmék széléről, lapjáról reszelés, kaparás, metelés útján fémdarabok leválasztása, az így eltulajdonított nemes fém értékesítése céljából; kémiai oldószereket és galvanikus áramokat is alkalmaznak. Néhol törvény állapítja meg a súlyvesztésnek azt a határát, amelyen túl az érmét már senki sem tartozik névértékben elfogadni. Amely tőzsdén súly szerint (al marco) jegyzik az érméket, ott az adás-vételnél mérlegelés útján állapítják meg a darabok számát; ahol darabonként jegyzik, ott a normális súlynál könnyebb darabokért az eladó a vevőnek megtérítéssel tartozik; így pl. a budapesti tőzsdén minden hiányzó  $\frac{1}{2}$  grammért a kialakított árnak  $\frac{1}{16}$ — $\frac{1}{4}$  részéig terjedő visszatérítést követelhet a vevő. A P. mint pénzhamisítás kerül büntetés alá.

**Pénzdevalváció**, l. *Devalváció*.

**Pénzgyezmény, a. m. érmeegyzezmény** (l. o.).

**Pénzgyesség, l. Érmeügy.**

**Pénzérték,** néha a jószágnek pénzben kifejezett értéke, vagyis az ár (l. o.), legtöbbször azonban magának valamely pénzneknek (pl. névérték, fémérték stb.) az értéke. L. *Érmeügy.*

**Pénz és áru,** a tőzsdei árjegyzőlap két rovata. A tőzsdei árjegyzőlapnak ugyanis a kínálat és kereslet körül kialakuló árfolyamok megrögzítésére két rovata van. A kínálatra vonatkozik a «pénz» és a keresletre az «áru». A két rovatnak igen nagy a jelentősége a tőzsdei ügyletek szempontjából. A «pénz» azt jelenti, hogy kínálat esetén, azon nap után, melyre az árjegyzés vonatkozik, magasabb áron nem lehet realizálni, az «áru» pedig azt jelenti, hogy kereslet esetén előbb nem lehet vásárolni. A «pénz» a legtöbb esetben kisebb, mint az «áru». A különbséget a papírok jóságától függ, ugyanis minél jobb az adás-vevés tárgyát képező érték, annál kisebb a P. közötti különbséget. Különösen nagy jelentősége van az árjegyzőlap «pénz» rovatának leltárkészítés esetén. Leltárkészítéskor ugyanis a tőzsdei értékek legmagasabb értékűl csak az az összeg vehető fel, mely azon a napon, melyen az üzleti könyvek mérlegkészítés céljából lezáratnak, az árjegyzőlap «pénz» rovatában, mely realizálás esetén elérhető legmagasabb árfolyamra vonatkozik, van feltüntetve.

**Pénzeslevél,** értéknilyvánítással ellátott, pénzt vagy értékpapírt tartalmazó levélalakú postai küldemény. 1916 óta elnevezése *értéklevél*. Az értéklevél erős papirosból készült borítékba burkolandó és legalább 5 pecséttel lezárandó, de a posta által kiadott 2 pecsétetes különleges szerkezetű boríték is használható. Súlya legfeljebb 2 kg., kiterjedése bármely irányban legfeljebb 45 cm. lehet. Az értéklevelek mindig a feladáskor bérmentesítendőek. Díjuk annyi, mint ugyanoly súlyú és rendeltetésű ajánlott levél díja, azonkívül a belföldön 20.000 K-ként 5 K, de legalább 10 K, külföldre pedig 300 frankként és országonként 5 centime értékdíj. 1916 előtt voltak olvasott pénzes levelek, melyeket a posta a pénz megolvásása után zárt le, még pedig a négy sarkon a feladó, a középben a postahivatal pecsétjével. Ezeket a kézbesítő felbontotta és a tartalmat a címzett kezéhez szolgáltatta. Az olvasott P. értékpórtója 50%-kal több volt. A felvételi és kézbesítési nehézségek miatt ezt az eljárást 1916. megszüntették. Mindenképen helytelen a pénz küldése közönséges vagy ajánlott levélben, mert nem tekintve azt, hogy ez a postai szabályok szerint tiltott eljárás, mivel visszaélésre csábít, a feladókra nézve veszélyes is, mert elveszés esetén kárpótlást nem kapnak, illetve ajánlott levél elveszéseért csak 300 K-t. Pénzt a postán lehet még küldeni postautalvánnyal (l. o.), csekk-befizetesként, végül pénzcsoomagban, pénzzaeszkóban (group), pénzes ládában v. hordóban. Névre szóló értékpapirosoknál elégséges értékűként a netáni megsemmisítési költségeket nyilvánítani.

**Pénzes pér** (állat), l. *Pér.*

**Pénzfa** (növ.), l. *Ptelea.*

**Pénzfelülbélyegzés,** az Osztrák-Magyar Monarchia feldarabolásából keletkezett egyes álla-

mok hasonló intézkedései után a magyar állam is kénytelen volt, főként a békeszerződés rendelkezése folytán, a fizető eszközöket nacionalizálni. Az Osztrák-Magyar Bank által kibocsátott s a magyar közigazgatás alatt álló területen forgalomban levő 10, 20, 25, 50, 100, 200, 1000 és 10.000 koronás bankjegyek kerültek P. alá (1700/920. M. E. sz. r. R. T. 125. l.), úgy hogy 1920 márc. 18-tól (ill. a meghosszabbított határnap-tól) ily bankjegyeket Magyarországon csak magyar felülbélyegzéssel ellátva lehetett forgalomba hozni és felhasználni. P. alá nem estek az 1 és 2 K, az 5, 10 és 20 K postapénz, végül a tanácskormány által forgalomba hozott hamis 25 és 20 K-ok. A P. elrendelése után mindenki köteles volt bankjegyeit valamely gyűjtőhelyhez beszo-gáltatni, amely a beszo-gáltatott bankjegyek felét felülbélyegzett bankjegyekben a beszo-gáltató fél kezéhez kifizette, másik felét pedig a tulajdonos nevére szóló pénztári elismervény (l. o.) kiadása mellett államköölcsönként visszatartotta. A P. nem érintette a betétkönyvre, folyószámlára, pénztári jegyre vagy nem kamatozó letétként elhelyezett összegeket, amelyekre nézve a tulajdonos követelése egész összegében változatlanul fennmaradt, kivéve az 1920 márc. 8-tól 18-ig elhelyezett összegeket, amelyeknek fele további intézkedésig zár alá került, hacsak az érdekelt fél nem igazolta, hogy a kérdéses összeget valamely esedékessé vált tartozás kiegyenlítése vagy törlesztése vagy folyószámla-tartozás megszüntetése vagy csökkentése céljára helyezte el. A P. céljára a bankjegyeknek magyar szövegű oldalára meghatározott köralakú, vörösszínű bélyegző lenyomatot alkalmaztak, amely «Magyarország» szót tartalmazott. E rendelkezéseket az 1920 : III. t.-c. jóváhagyta. E t.-c. szigorú büntetést állapított meg arra, aki P. alá eső bankjegyet jogosulatlanul lát el vagy látat el P.-sel vagy ezt utánozza, utánoztatja, meghamisítja, meghamisítatja, aki felül nem bélyegzett bankjegyet forgalomba hoz, hozat, vásárol, vásároltat, vagy ily bankjegyet a pénzügyminiszter engedélye nélkül külföldre vagy megszállott területre kivisz, kivitet, behoz vagy behozat, aki bélyegzőkészítéket jogosulatlanul készít vagy készített, a beszo-gáltatásról mást lebeszél, vagy a beszo-gáltatás megtagadására vagy elmulasztására mást felhív, aki a felülbélyegzést eltávolítja vagy eltávolítatja, aki a szükséges adatok bejelentésére köteles és tudva valótlan adatokat terjeszt elő.

**Pénzfém,** l. *Érme-fém.*

**Pénzfönt,** az egyes államokban a valutatörvény által megállapított súly, amely az illető pénzrendszerben súlyegységül használtatik. L. *Érmeügy.*

**Pénzforgalom,** l. *Pénzkészlet.*

**Pénzgazdaság,** a nemzetek életében az anyagi kultúrának az a magasabb foka, amelyben a munkamegosztás folytán nélkülözhetetlen forgalomnak pénz a közvetítő eszköze. A P.-ot minden nemzet életében a cseregazdaság előzi meg s a hitelgazdaság (csekk-, átutalási- és clearing-forgalom) követi. L. *Pénz.*

**Pénzhamisítás** fogalma alá esik a magyar Btk. szerint : 1. a szoros értelemben vett P. bűn-

tette és vétsége, melyet az követ el, aki azon célból, hogy az valódi, illetőleg teljes értékű pénz gyanánt forgalomba tétessék, bel- vagy külföldön folyamatban levő fém- v. papírpénzt utánoz v. utánoztat, valódi fém- v. papírpénzen olyan változást eszközöl v. eszközöltet, hogy az nagyobb értékűnek látszassék, valódi arany- vagy ezüstpénz fémtartalmát bármi módon csökkenti v. csökkenteti, végül aki a forgalmon kívül helyezett pénzen a fent említett célból olyan változásokat eszközöl v. eszközöltet, hogy az még forgalomban levőnek látszassék; büntetendő még az e cselekményekre irányzott és előkészülettel párosult szövetség; 2. a hamis pénz forgalomba hozása és e célból való megszerzése; 3. a hamis pénz csalárd használata, melyet az követ el, ki az 1. és 2. pontban meghatározott eseteken kívül hamis v. hamisított pénzt teljes értékű gyanánt forgalomba hoz; 4. a hamis pénz kiadásának vétsége, melyet az követ el, aki valódi pénz gyanánt kapott hamis v. hamisított pénzt valódi, illetőleg teljes értékű pénz gyanánt tudva tesz forgalomba; végül 5. a bankjegyek jogosulatlan kibocsátásának vétsége (1899. XXXVII. t.-c. 7. §.). A büntetés aszerint kisebb v. nagyobb, amint a P. tárgya a koronánál kisebb névértékű váltópénz v. azt pótló papírpénz és a hamisított pénz nem képviseli valamely külföldi pénznek számítási egységét, v. ennél nagyobb értékű pénz. Mellékbüntetésül a hivatalvesztés és a politikai jogok gyakorlásának felfüggesztése szabandó ki. A P.-ra vonatkoznak ma a Btk. 203—212. §-ai és a Bn. (1918. XXXVI. t.-c.) 39—42. §-ai s a már említett 1899. XXXVII. t.-c. 7. §-a.

**Pénzhelyettesítők** mindazok a törvényes okiratok, amelyek akár az érepenz kímélése, akár a hitelezett összegek biztosítása céljából kerülnek forgalomba. Az előbbi csoportba tartoznak a bankjegyek, pénztári jegyek és bonok, az utóbbiba a kereskedelmi utalványok, csekkek és váltók; ez utóbbi csoportból az első kettő azt a célt is szolgálja, hogy a készpénz lehetőleg ne fekszen otthon, kamatozatlanul, hanem gyümölcsözően bankoknál elhelyezve mindaddig, míg csak szükség nincsen rá.

**Penzing**, azelőtt Bécs külvárosa, 1890 óta a XIII. kerületének része; templomában érdekes síremlékek vannak, a többi közt egy Canovától.

**Pénzügyintézetek** általában azok a kereskedelmi vállalatok, melyekben a kereskedelem tárgya a pénz és a pénzhelyettesítő hitel- és értékpapírok. Lényegében a P.-nek két csoportját különböztetik meg: 1. *takarékpénztárak*, melyek idegen tőkének továbbköleszítése által a kamatkülönbözetből tartják fenn magukat, tehát kizárólag hitelközvetítéssel foglalkoznak; 2. *bankok*, melyek saját és idegen tőkével a kölcsönökön kívül önálló üzleteket is kötnek, tehát nyereségre alakult vállalatok. Az első csoportbeliek többnyire szövetkezeti formában, a második csoportbeliek inkább részvénytársasági formában szoktak megalkulni.

**Pénzügyintézeti Központ** az 1916: XIV. t.-c. alapján alakult, az 1920: XXXVII. t.-c.-kel újjászervezett intézet, melynek célja egyrészt a Magyarországon területén működő pénzügyintézetek és ezek

révén a közgazdaság érdekeinek, másrészt az állam pénz- és hitelügyi érdekeinek ápolása és előmozdítása, valamint a pénzügyminiszter megbízása alapján közérdekű vállalkozásokban való részvétel. E végből: 1. tagjainál felülvizsgálatot (revízió) tart, figyelemmel kíséri a hazai pénzügyintézetek üzlet- és ügyvitelét; 2. közreműködik abban, hogy a pénzügyintézetek ügyvitelére és ügykezelésére egyöntetű s a közgazdaság érdekeinek megfelelő elvek alapján történjék; 3. tagjainak, ha hitelszükségletüknek a rendes hitelforrások útján való kielégítése nehézségekbe ütközik, hitelt nyújthat; 4. közreműködik abban, hogy olyan pénzügyintézetek, amelyeknél a felülvizsgálat eredménye szerint szükséges, egészséges alapra legyenek helyezhetők vagy más pénzügyintézettel egyesüljenek vagy pedig felszámoljanak; továbbá a pénzügyminiszter megbízásához képest 5. közreműködik az állam hitelszükségletének kielégítésében és ellátja az államadósságokkal kapcsolatos tennivalókat; 6. végezheti az állami egyed-árúság és más állami bevételek kezelését; 7. résztvehet közhasznú és közérdekű vállalkozásokban és közreműködhetik közgazdasági célú intézmények pénzügyi és adminisztratív ügyeinek intézésében; ezenfelül 8. vállalatok, testületek és magánosok megkeresése alapján elvállalhatja a könyvvizsgálat (revízió) körébe eső vagy hasonló munkálatok elvégzését, könyvelések és mérlegek állandó vagy időszakos felülvizsgálását, kereskedelmi társaságok alapításánál és más ügyletek során a bizalmi személy ügykörébe eső feladatokat, végül vállalatok és cégek felszámolása esetén felszámolóként vagy hasonló minőségben járhat el; 9. felülvizsgálja az olyan jótékony célú egyesületek, intézetek és alapok pénzügyi ügykezelését, könyvvitelét és általában gazdálkodását, amelyek az 1920. évben vagy ezt követően engedélyt kaptak adományok gyűjtésére, vagy amelyek állami segélyben részesültek; 10. közművelődési és más közérdekű egyesületek és intézetek (nyugdíj- és nyugdíjpótló egyesületek stb.) megkeresésére vagy az illetékes miniszter felhívására elvállalhatja az ilyen egyesület (intézet) pénzügyi ügykezelésének, könyvvitelének és általában gazdálkodásának a felülvizsgálását; 11. ellátja mindazokat a tennivalókat, amelyeket külön jogszabály rá ruház.

Magánfeleknek általában hitelt nem engedélyez és iparvállalatok alapításával, érdekeltségek vállalásával, ingatlan-ügylettel és hasonló üzleti ügyekkel csak korlátozott ügykörben, elkerülhetetlen szükség esetében foglalkozik, de tőkének korlátolt része erejéig pénzügyintézeteknek hitelt nyújthat. Tagjainak pénzfeleslegét folyószámlán kamatozásra átveheti, de egyébként iparszerű betéti üzletet nem folytat és betéti könyveket nem állít ki. A tényleg befizetett üzletrészek összegének bizonyos hányada erejéig fix kamatozású értékpapírokat vásárolhat és ilyenek adásvételét a tagok részére közvetítheti, valamint bárki részére korlátlanul közvetítheti a magyar állam kibocsátásainak adásvételét.

Elnökét öt év tartamára a pénzügyminiszter előterjesztésére az államfő nevezi ki; tagjai lehetnek: 1. a részvénytársasági alapon működő

pénzüntézetek; 2. községi (városi) takarékpénztárak, valamint a pénzügyminiszter engedélyével külföldi pénzüntézeteknek Magyarország területén működő fiókjai; 3. bankszerű ügyletekkel foglalkozó önálló szövetkezetek; 4. külön törvényen alapuló pénzüntézetek; 5. alapítványi pénztárak; 6. a m. kir. államkincstár. A tagok az igazgatóságban és a választmányban való képviselői szempontjából három kúriára oszlanak: az elsőbe tartoznak azok, amelyeknek saját tőkéje a 100 millió K-t, a másodikba amelyeké a 40 millió K-t meghaladja, de 100 millió K-nál nem több, a többi tag a harmadik kúriába tartozik. A kincstár «B» sorozatú üzletrészeket kapott, a többi tagok «A» sorozatúakat. A kincstár az alapításkor 100 millió K, az 1920: XXXVII. t.-c. alapján további 100 millió K névértékű üzletrészt vett át. Ha pénzüntézet üzletkezelésének megvizsgálását a részvényesek kívánására a bíróság rendeli el, ezt mindig a P. teljesíti. Pénzüntézet ellen kért csőd esetében meg kell idézni és a csőd nem rendelhető el, ha a kényszerfelszámolás intézésére vállalkozik. Betétkönyvre befizetést csak a P. tagjai fogadhatnak el és csak náluk szabad állami, törvényhatósági és községi v. más közhatósági pénzt elhelyezni. A pénzügyminiszter a P. feladatává tette a háborús gazdasági szervek működésének ellenőrzését és ügyeik lebonyolítását.

A P. alig hatéves működése alatt a közgazdasági élet egyik legelső rangú tényezőjévé, az állam bizalmi szervezetévé vált. A pénzüntézeteknél teljesített revízió, az alaptőke-emelések tekintetében előterjesztett véleményes jelentéseken felül nagy sikerrel teljesítette több pénzüntézet szanálását, lebonyolította az osztályosorszátek üzletét, az 1918. XXVII. t.-c., továbbá a 3794/1920. P. M. és 4093/1920. P. M. számú rendeletek alapján a közszolgálati alkalmazottak hivatali járandóságait terhelő tartozásokat rendezi és törvényszerű hitelgényeik ellátásáról gondoskodik, állami megbízás folytán megszervezte és lebonyolította a háború folytán üzletüket beszüntetni kényszerült és segélyre szoruló kisiparosok és kiskereskedők hitelakcióját, valamint az elemi csapás, forradalmi mozgalmak, hadműveletek, ellenséges megszállás v. egyéb rendkívüli események folytán károsodott mezőgazdaságok részére folyósított hitelezéseket is. A bankjegyfelülbélyegzés előkészítésében és teljesítésében, továbbá az ú. n. tanácsköztársaság uralmával kapcsolatban felmerült kérdések rendezésében jelentős szerepe volt. Teljesíti a háborús államadóssági címletek megjelölésére (nosztrifikálására) vonatkozó munkálatokat. A háborús gazdasági szervek ellenőrzése és felszámolása (134905/1921. P. M. és 134936/1921. P. M. számú rendeletek) is a P. ügykörébe tartozik, továbbá a külföldi adósságok rendezésére a békeszerződés alapján felállított Magyar Felülvizsgáló és Kiegyenlítő Hivatal is a P. körében van szervezve. Az államkincstár mind jelentősebb mértékben veszi igénybe az intézet bankári szolgáltatásait. Fontos javaslatokat tett a közgazdasági életet túltengésével súlyosan károsító készpénzforgalom csökkentésére, és a pénzüntézetek felülvizsgálásával, másrészt az állam hitelszükségleteinek

kielégítésében való közreműködésével az elmúlt évek egyik legsikerültebb közgazdasági szervévé vált.

**Penzió (lat.) a. m. nyugdíj.**

**Penzió-ügylet.** Ha belföldön a váltódiszkontálás kamatlába igen magas, akkor a kölcsönkérésők oly külföldi országhoz fordulnak, ahol belföldi váltóknak lehető helyezése (penzióba adása) ellenében idegen valutájú olcsó kamatozású kölcsönt kapnak. Ennél a kölcsönnél azonban kiteszi magát az adós annak a veszélynek, hogy amit kamatban nyer, azt elveszíti árfolyamkülönbsétekben, ezért a kölcsön vételekor az adós azonnal biztosítja magának a visszafizetés árfolyamát, mivel pedig ez nem ingyenes, a P. költségeinek előzetes megállapításánál az árfolyambiztosítás költségét is kalkulációba kell venni.

**Pénzismetan a. m. éremtan (l. o.).**

**Pénzjegy,** nem eléggé megállapított jelentésű műszó, amellyel néha a pénzverő intézetet jelölik meg az érmeiken, néha pedig szimbolikus értelmet tulajdonítva neki, azt fejezik ki vele, hogy az illető jegy előmutatója bizonyos pénzösszeg felett rendelkezik. Tágabb értelemben P.-eknek lehet tartani a papírpénzeket is, sőt sokszor e névvel jelölik meg a munkásoknak fizetésül adott munkabér-utalványokat is, amelyek a vállalkozó áruraktáraiban pénzüll fogadtatnak el (*Jancsi-bankó*). L. még *Allampapíros*.

**Pénzjel,** az érmeiken levő felírások, képek stb., l. *Érmeügy*.

**Pénzjog,** l. *Érmejog*.

**Pénzkészlet,** valamely pénztár kéznél levő folyó pénzeinek összege, vagy pedig az államban forgalomban levő pénzek mennyisége. Ez utóbbi értelemben véve a fogalmat, nagy fontossága van a P. megállapításának. Míután a pénz a forgalom eszköze, ennek szükségleteihez kell alkalmazkodnia s ha valamely gazdasági testben nem elég a P. a forgalom ellátására, ott forgalomzavarok következnek be. Hogy valamely országnak mekkora P.-re van szüksége, nagyon nehéz határozott számokkal kifejezni, mert a P.-nek különböző körülmények szerint kell nagyobbnak v. kisebbnek lennie. 1. Mennél sűrűbben lakik a népesség, annál gyorsabban forog a pénz s így a P. annál kisebb lehet. 2. Ahol sok ügylet csere vagy hitel útján bonyolítottatik le, ott kevesebb P. elegendő, mint az oly országokban, ahol túlnyomóan a pénzgazdaság uralkodó. 3. Mennél gyakrabban használtatik valamely pénzdarab fizetésre, illetőleg mennél gyorsabb a forgalma, annál kisebb P.-tel megelégszik az ország. 4. Alacsony műveltségű népeknél és zavaros időkben, különösen háborús bonyodalmak, mozgósítás esetében, a pénz kincsül összehalmozva (tezaurálva), elvonul a forgalomból (ú. n. félelmi tartalékok) s ez esetben nagyobb P.-re van szükség. 5. Ha az országban nagy pénztartalékok vannak a forgalomból kivonva, szintén nagyobb P. szükséges. L. *Pénz*.

**Pénzkezelési kimutatások** az állami számtartásban szokásos olyan könyvkivonatok, melyek az állami költségvetés rendszerének megfelelően berendezve a főkönyveknek csupán lerovási részét vagyis a tényleg teljesített bevételeket és kiadásokat mutatják. Ezért lerovási kimutatá-



soknak is mondják őket. Ilyen P.-at csak az év első feléről szerkesztenek a legfőbb állami számvevőszék részére, mert az év második felének leltével már az évi P.-at (tárcazárszámadásokat) készítik, melyek a főkönyvek alapján nemcsak a tényleg teljesített (pénztárilag fogatosított) bevételeket és kiadásokat mutatják, hanem az ezekre vonatkozó utalványozást (főkönyvi előírást) is feltüntetik, az év végéig pénztárilag nem fogatosított vagyis hátralékban maradt tételekkel együtt. Ezek az évi P. egyszeresmind alapjai az évi állami zárszámadásoknak (l. o.).

**Pénzkifizetőgép, l. Irodai gépek.**

**Pénzkövetelés, meghatározott pénzösszeg fizetésére irányuló követelés, amely pénztartozás (l. o.) érvényesítését célozza.**

**Pénzláb, l. Érmeügy.**

**Pénzlapka, l. Lapka és Pénzverés.**

**Pénzlemez, l. Lemez.**

**Pénzlevelű lizinka (növény), l. Lysimachia.**

**Pénzmetélés, l. Pénzcsontkítás.**

**Pénznem, l. Pénz és Érmeügy.**

**Pénznemek (érmék) egyenértéke.** Az alábbi táblázat a fontosabb aranyérmék egyenértékét adja meg arany koronákban, vagyis hogy hány koronát érnek, aranytartalmukat tekintve (1 g. színarany = 3.28 arany kor.). Az aranyvalutas országokban, ahol az aranyvaluta tényleg fennáll, a piaci ár ettől legfeljebb 1%-kal különbözhetik; ennyire rúghat t. i. az érmék szállítási és átvetési költsége. Oly országokban azonban, melyeknek tényleg nincs aranyvalutájuk, és ilyen ma a legtöbb előbb aranyvalutával bíró állam, az aranyérméknek piaci ára egyáltalában nem igazodik ezen egyenértékhez és, a forgalmi pénz romlásával lépést tartva, igen magas árfolyami értékben jut kifejezésre, mely árfolyam-érték tulajdonképpen az érme aranytartalmának jelenti az árát.

Az érmék egyenértékét a következő táblázatok összeállítása mutatja:

Az érme neve	Teljes súly g.	Fínomság 0/100	Magsúly g.	Az érme értéke	A pénzegység értéke
				arany koronákban	
<b>Európai államok:</b>					
<i>Ausztria</i>					
Mária-Terézia-tallér ... (a többi érmét l. Magyarország)	28.0668	833 <sup>1</sup> / <sub>3</sub>	23.387	—	—
<i>Belgium, l. Franciaország</i>					
<i>Bulgária</i>					
20 leves arany ...	6.4516	900	5.8064	19.04	0.952
5 " ezüst ...	25. —	900	22.5	—	—
1 " " ...	5. —	835	4.175	—	—
<i>Dánia, l. Svédország</i>					
<i>Franciaország</i>					
20 frkos arany ...	6.4516	900	5.8064	19.04	0.952
5 " ezüst ...	25. —	900	22.5	—	—
1 " " ...	5. —	835	4.175	—	—
<i>Görögország</i>					
20 drachmas arany ...	6.4516	900	5.8064	19.04	0.952
5 " ezüst ...	25. —	900	22.5	—	—
1 " " ...	5. —	835	4.175	—	—
<i>Hollandia</i>					
10 arany forint ...	6.72	900	6.048	19.84	1.984
<i>Magyarország</i>					
20 koronás arany ...	6.7751	900	6.0976	20. —	1. —
csász. és kir. arany ...	3.4909	986 <sup>1</sup> / <sub>3</sub>	3.4424	11.29	—
8 frtos arany ...	6.4516	900	5.8064	19.04	—
5 koronás ezüst ...	24. —	900	21.6	—	—
1 " " ...	5. —	900	4.175	—	—
1 ezüst forint ...	12.3457	900	11.1111	—	—

Az érme neve	Teljes súly g.	Fínomság 0/100	Magsúly g.	Az érme értéke	A pénzegység értéke
				arany koronákban	

**Európai államok:**

<i>Nagy Britannia</i>					
Sovereign = 1 £ ...	7.9881	916 <sup>2</sup> / <sub>3</sub>	7.3224	24.01	24.01
<i>Németország</i>					
20 márkás arany ...	7.9649	900	7.1685	23.51	1.176
1 " ezüst ...	5.5556	900	5. —	—	—
ezüst tallér = 3 M. ...	18.5185	900	16.6667	—	—
<i>Olaszország</i>					
20 lírás arany ...	6.4516	900	5.8064	19.04	0.952
5 " ezüst (scudo) ...	25. —	900	22.5	—	—
1 " " ...	5. —	835	4.175	—	—
<i>Oroszország</i>					
15 rubeles arany 1899. (imperial) ...	12.9032	900	11.6128	38.08	2.538
7 <sup>1</sup> / <sub>2</sub> rubeles arany (fél-imperial) ...	6.4516	900	5.8064	19.04	—
10 rubeles arany ...	8.602	900	7.742	25.38	—
5 " " ...	4.301	900	3.871	12.69	—
<i>Portugália</i>					
10 milreis aranyban ...	17.735	916 <sup>2</sup> / <sub>3</sub>	16.2571	53.32	5.332
<i>Románia</i>					
10 leu aranyban ...	6.4516	900	5.8064	19.04	0.952
2 ezüst leu ...	5. —	835	4.175	—	—
<i>Spanyolország</i>					
20 pesetas arany ...	6.4516	900	5.8064	19.04	0.952
5 " ezüst ...	25. —	900	22.5	—	—
1 " " ...	5. —	835	4.175	—	—
<i>Svédország és Norvégia</i>					
20 koronás arany ...	8.9606	900	8.0645	26.46	1.323
<i>Szójce</i>					
lásd Franciaország.					
<i>Szerbia</i>					
20 dináros arany ...	6.4516	900	5.8064	19.04	0.952
1 dinár ezüstben ...	5. —	835	4.175	—	—
<i>Törökország</i>					
Török lira aranyban = 100 piaszter ...	7.216	916	6.6096	21.70	0.217

**Nem európai államok:**

<i>Egyesült Államok</i>					
10 dollár aranyban (eagle) ...	16.7181	900	15.0463	49.35	4.935
1 ezüst dollár ...	26.7296	900	24.0566	—	—
<i>Egyiptom</i>					
Egyiptomi arany lira (100 piaszter) ...	8.5	875	7.4375	24.40	0.244
<i>Japán</i>					
10 yen aranyban ...	16.6667	900	15. —	49.20	4.920

**Pénznemek vagyonváltása, l. Vagyonváltás.**

**Pénznéző, az olyan varázsló, aki a föld alatt elrejtett kincseket bűbájosságával fölfedezi. V. ö. Bán Aladár, A kincskeresés a néphitben (Ethnographia XXVI.).**

**Pénzosztályozógép, l. Irodai gépek.**

**Pénzötvények, azok a vegyületek, amelyek a különböző fémekből készülő érepenzerek anyagát alkotják. Az arany- és ezüstpenzereket azért nem készítik tiszta aranyból és ezüstből, hanem ezeknek a nemes fémeknek rézzel való ötvényéből, mert így az érmék kopása csekélyebb. A részletekre l. Érmeügy.**

**Pénzpiac. Az értéktőzsde nem csupán értékpapírok adásvételére szolgáló intézmény, hanem itt rendelkeznek a pénzügyi műveletekhez szükséges tőkék jórésze fölött is. A hitelezők rendszeren a nagy pénzügyintézetek, az adósok az üzletemberek és spekulánsok, akik leggyakrabban értékpapírok elzalogosítása mellett kapják a pénzt.**

**Pénzrendszer alatt a törvényes fizetési eszköz anyagának, a verendő érmék értékének és forgalmának megállapítására vonatkozó szabályokat értik. A legfontosabb, a P. egész jellegére**

kiható annak a kérdésnek az eldöntése, hogy melyik legyen az a nemes fém, amelyből a folyópénzek verendők. Ennek mikénti eldöntése szerint beszélünk: 1. *egyes valutáról*, amidőn a folyópénzt kizárólag v. ezüsből v. aranyból verik; 2. *kettős valutáról*, amikor mindkét fémből verik a törvényes folyópénzt; 3. *vegyes valutáról*, amidőn ugyan csak az egyik fémből verik a törvényes folyópénzt, de mellette bizonyos összeg erejéig v. bizonyos fizetésekre más fémből vert érméket használnak (parallel v. szimultán valuta) és 4. *változó valutáról*, amely a kettős valutának olyan értelmű módosítása, hogy az ezüst- és aranyérmék ugyan együttesen törvényes fizetési eszközök, hanem pénzüi kizárólagosan vagy az egyiket v. a másikat használják. L. *Bimetallismus*, *Érmeügy* és *Valuta*.

**Pénzrudacs**, l. *Pénzverés*.

**Pénzszámla** a. m. érmesúly, l. *Érmeügy*.

**Pénzszámadás**, a számadásnak az a neve, mely készpénz- és értékpapírtételekről (bevételek és kiadások) számol. Nálunk a számviteli törvény szerint (1897. XX. t.-c.) az állami pénztáraknál a havi számadás rendszere honos. A P. mellett létezik még az anyagszámadás és a leltári számadás. Miként a P., ezek is első sorban naplószerű (időrendi) feljegyzésekből állanak; az anyagszámadásnál is vannak a pénzszámadás főkönyveihez hasonló anyagfőkönyvek, a leltári számadásnál ezeket a szakleltárak képviselik. Az állam minden vagyონrészének e három számadás közül valamelyikben elő kell fordulnia; legtöbb természetesen a P., mert az állam gazdagsága kiválóan pénzgazdaság.

**Pénzszámoló- és csomagológép**, l. *Irodai gépek*.

**Pénzszekrény**, különféle rendszerek szerint tűz és betörés ellen biztos szekrények a pénz és értékek megőrzésére. Régebben egyszerű vaslemezekből készült szekrények voltak ezek, majd a tűzbiztosság céljából kettős páncélfallal készítették és aszbeszttel bélelték a P. falait, a betörés meggátolására pedig a legkülönbözőbb kulcsokat és zárószerveket alkalmaztak rajtuk. Gyakran csak két kulcsal egyszerre lehet a P.-t kinyitni, más fajtáknál pedig előbb a zárat bizonyos titkos megállapodás szerint a megfelelő helyzetbe kell hozni, mert különben nem fogja a kulcs stb. stb. A nagyobb P.-eket különösen bankoknál vasbetonfalba építik, hogy az ellenállóképesség még nagyobb legyen. Nagy pénztárakban a nagyobb értékeket tartalmazó P.-eket külön *páncélszobákban* helyezik el, amelyek falai acélból készülnek, tűz és betörés ellen biztonságot nyújtanak.

**Pénzszerveződések**, l. *Pénzszövetség*.

**Pénzszövetség**, az egyes államoknak olyan szerződészerű megállapodása, amelyben a pénzverésre és a pénzforgalomra nézve egyöntetű, vagy közös eljárási módokra kötelezik magukat. Rendszeres egységes pénzlábat és veretési szabályokat állapítanak meg, néha megegyeznek a kibocsátandó folyó és váltópénz mennyiségére nézve, sőt kötelezik magukat arra is, hogy egymásnak folyó pénzeit a közpénztáraknál elfogadják fizetésül, vagy kívánatra beváltják.

Legnevezetesebb a *latin P.* vagy *latin unio*, amelyet Franciaország, Olaszország, Belgium és Svájc a frankrendszer alapján 1865. dec. 23. kötöttek meg és melyhez 1868. Görögország is csatlakozott. Ugyanez év óta Spanyolország is a P. által elfogadott típusok szerint vereti érméit, bár nem tartozik a szövetséghez. A P.-ben megállapított fontosabb pontok a következők: Aranyból ugyanazon verési törvények szerint vernek 5, 10, 20, 50 és 100 frankosokat és pedig 900 g. szinaranyból 3100 frank értékben 0.9 finomsággal. Ezüsből pedig ugyancsak 900 g. színfémből 0.9 finomság mellett vernek 40 db. 5 frankos érmét. Ezeket az arany és ezüst érméket nevezték folyó pénzeknek v. forgalmi érméknek, amelyeket a szerződő államok közpénztárai kölcsönösen s korlátlanul elfogadnak mindaddig, míg az illető darabok a remedium levonása után aranypénznél legfeljebb  $\frac{1}{2}\%$ , ezüstnél pedig legfeljebb 1% súlyhiányt szenvednek, feltéve, hogy nyomásuk még nem kopott le. Ezüst váltópénzeket 2, 1,  $\frac{1}{2}$  és  $\frac{1}{5}$  frank értékben és 0.835 finomsággal lehet kibocsátani, amelyeket azonban a kibocsátó állam tartozik névértékükben visszaváltani és kinyomtatni, ha súlyuk 5%-kal csökkent, vagy ha nyomásuk eltűnik. Egy-egy lakosra 6 fr. váltópénzt szabad a kibocsátásnál számítani s a közpénztárak korlátlanul, a magánosok pedig 50 frank erejéig kötelesek váltópénzeket elfogadni s a szerződő államok arra kötelezik magukat, hogy az általuk kibocsátott váltópénzeket 100 frankon felüli összegekben ugyanolyan névértékű folyó pénzzel visszaváltják. Az ezüstnek a 70-es évek elején bekövetkezett árcsökkenése folytán 1873. Franciaország és Belgium megszüntette az idegen veretű pénzek elfogadását, sőt 1874 jan. 31. még az ezüstpénzek verését is korlátozták. 1878-ban az érdekelt öt állam az 1868-iki megállapodásoktól eltérve, új szerződést kötött, majd 1888. Franciaország, Olaszország, Svájc és Görögország újra megkötötték a P.-et, melybe a következő új feltételeket vették fel: A felmondás után következő év okt. 1-ig minden állam bevonja a területén forgalomban levő idegen veretű ezüst folyópénzt és a következő év jan. 15-ig lezárja az egyes államok számláit. Ezután kölcsönösen kicserélik egymással ezüst folyópénzeiket s a mutatkozó tartozások névértékét az adós állam arannyal fizetheti ki, vagy a hitelező állam aranyra és bankjegyekre szóló intézkedésekkel hajtja be. Az összes tartozások legfeljebb 5 év alatt 3 hónapos részletekben, alacsony kamatláb mellett törlesztendő. A szerződés azután fizetetlen megállapítja az egyes államok által fizetendő arany mennyiségek maximumát. Egyúttal ideiglenesen felfüggesztették az ezüst folyópénzek veretését.

Ennél kisebb terjedelmű államtestek pénzverési viszonyait egyesítette az 1872 dec. 18. és az 1875 okt. 16-iki *skandináv P.*, amelyben Svédország, Norvégia és Dánia állapították meg a korona-rendszert, t. i. 1 kg. szinaranyból 2480 korona értéket vernek  $\frac{9}{10}$  finomságú 20 és 10 koronás darabokban.

**Pénztár** (ném. *Kassa*, ol. *cassa*). 1. Az a szekrény, ill. helyiség, melyben a pénzt tartják:

ez kis üzletekben v. magánembereknél gyakran csak egy láda v. fiók; nagyobb értékek megőrzésére azonban már külön pénzszekrényeket használnak, melyeknek tűz- és betörésmenteseknek kell lenniök (l. *Pénzszekrény* és *Páncél-szekrény*). Nagyobb vállalatok, különösen pedig pénzintézetek külön helyiségben kezelik pénzüket (P.-terem), ahol a pénzszekrények egész sora áll; mivel azonban a pénzkezelésnek végeredményben egy felelős kézben kell összpontosulni, még oly nagy vállalatoknál is *központi P.-t* létesítenek több *mellékpénztárral*; ahol pedig a forgalom oly nagy, hogy az illető bankintézetnek fióktelepei is vannak, mindenütt *egyfiók-P.* állítatik fel, melyek a központi intézetben levő *főpénztárnak* vannak alárendelve. — 2. *P.-nak* nevezik az egyes egyének v. jogi személyek birtokában lévő pénz- és értékmennyiséget, ill. átvitt értelemben azt a hatóságot, mely ezeket a pénzeket és értékeket kezeli (*Allam-P.*, *Katonai P.*, *Gyámhatósági P.* stb.) Ezekkel a *közpénztárakkal* szemben a magánegyéneknek, társulatoknak, bankoknak, egyesületeknek stb. *P.-it* *magánpénztáraknak* nevezik. *Házi P.-nak* nevezik azokat a pénzeket és értékeket, melyeket tulajdonosuk háztartása részére külön tart, szemben ugyanazon tulajdonosnak *üzleti* vagy *hivatali P.-ával*. *Kézi P.-nak* nevezik a nagyobb *P.-tól* külön választott kis *P.-t*, melyből a mindennapi apróbb kiadásokat fizetik. — 3. *P.-nak* nevezik azokat a gépeket, melyek a pénzkezelés ellenőrzésére szolgálnak. Ezek többfélék: vagy csupán a pénz megőrzésére szolgálnak mindenféle pénznemek részére külön rekeszekkel, vagy a pénzváltást, pénzszámilást, ill. visszaadást segítik elő, vagy összeadó frógéppel kombinálva az egész *P.-kezelést* ellenőrzik, sőt legújabb formájukban bizonyos fokig a könyvelést is végzik, amennyiben a kiadott és bevett összegeket a bevételek és kiadások forrásai szerint csoportosítva mutatják ki és adják össze. — 4. *P.-nak* nevezik rövidítve a *P.-könyvet*, melybe a készpénzzel kapcsolatos üzleteseteket elkönyvelik.

**Pénztárérték** általában valamely bank leltárában azok az értékek, melyek készpénznek tekinthetők: tehát vegyes bankjegyek és ércpénzek, külföldi érmék, csekkek, bonok stb.

**Pénztári deficit**, l. *Deficit*.

**Pénztári elismervény**, a pénzfelülbélyegzés (l. o.) végett benyújtott bankjegyek kényszerkölcsönként visszatartott fele értékéről a gyűjtőhely által a tulajdonosnak kiadott elismervény. A *P.-en* alapuló követelést az állam teljes összegében készpénz gyanánt fogadja el vagyonaadóban, továbbá olyan földrészletek vételárának fizetésénél, amely földrészleteket az állam birtokpolitikai célokra juttat és az ily *P.-el* fizetők elsőbbségben részesülnek a készpénzzel fizetőkkel szemben. A betétkönyvre, folyószámlára, pénztári jegyre v. nem kamatozó letétként elhelyezett összegekből, a pénzfelülbélyegzés szabályai értelmében zár alá vett összegekből államkölcsönként igénybe vett részből a számlatulajdonos részére szintén *P.-t* kellett kiállítani. Az eleinte megadott 4%-os kamatozást az 1921. XXVI. t.-c. megszüntette, de megengedte az egyéneknél 1000 K-t meg nem haladó ös-

szegű *P.* visszafizetését v. hátralékos köztartozás törlesztésére felhasználását, a 690/1922. *P. M. sz.* értelmében pedig beváltás alá kerülnek a szegénységüket helyhatósági bizonyítvánnyal igazoló részéről beszolgáltatók azok a *P.-ek*, amelyekben kifejezett tőkekövetelés legfeljebb 1000 K v. azokéi, akiknek több *P.-ük* van, ha együttes összegük 1000 K-nál nem nagyobb.

**Pénztári engedmény** vagy készfizetési engedmény (kassaskonto) az a többnyire % -okban kifejezett engedmény, melyet az eladó akkor ad a vevőnek, ha az a vételárát az áru átvételekor azonnal, ill. a készpénzfizetési határidőn belül kifizeti. A *P.* tulajdonképpen kamatvisszatérítés azért, mert az eladónak nem kell a pénzére várnia, ezért néhol a *P.* annál nagyobb, minél korábban fizet az adós, vagyis minél kevesebbet vesz igénybe a hitelidőből. Nálunk a *P.* általában 2—5% között ingadozik.

**Pénztári helyiségekben elkövetett rablás elleni biztosítás**, l. *Biztosítás*.

**Pénztári hiány**. Ha a pénztári bevételekről és kiadásokról vezetett elszámolás nagyobb pénzkészletet mutat, mint a pénztárban valósággal talált készpénzállomány, akkor *P.-ről* van szó. Ha az elszámolás helyességéhez kétség nem fér, akkor a *P. valóságos*, melynek eredete a hibás — téves vagy rosszakaratú — kezelésben rejlik. A *P.* ellenkezője a *pénztári többlet*, melynek legtöbbször hibás elszámolás, vagy kifejejtett tétel az oka és csak ritkán téves pénzváltás.

**Pénztári ív**, l. *Pénztári strazza*.

**Pénztári jegyek**, l. *Pénztári utalvány*.

**Pénztári kamat**, *pénztárbér* ill. *készpénzkamat* az a kamatösszeg, melyet a kereskedő veszít azáltal, hogy ügyleteinek lebonyolítására kénytelen kisebb-nagyobb összegeket üzleti pénztárában kéznél tartani.

**Pénztári strazza**. Az a pénztárkönyv (l. o.), melyet a pénztáros vezet bevételeinek és kiadásainak feljegyzésére saját maga tájékoztatására. A *P.* nem része a rendszeres könyvvezetésnek és csupán a pénztáros magánfeljegyzéseinek tekinthető. A legtöbb helyen a pénztáros a *P.-t* íveken vezet, melyeket naponként egyező pénztárzárlat (l. o.) után fölretesz, csupán a pénzkészlet összegét vezet elő a következő nap ívére.

**Pénztári szolgálat**. A vasúti állomásokon a személy- és áruforgalom nagyságához mérten egy vagy több jegykiadó-, áruélszámolóhely, illetőleg pénztár van felállítva. Így pl. személy-, podgyász-, gyorsárufeladási vagy leadási pénztár, továbbá teherárufeladási és leadási, végre fizetőpénztár. Egyes állomások forgalma szükségessé teszi, hogy az itt felsorolt pénztárak mindenikéből több is állíttassék fel. Ily esetben a személy- és podgyászpénztárakat sorozatbetűkkel látják el, az áru-pénztárakat pedig a fel- vagy leadásra kerülő áruk minősége szerint különböztetik meg (pl. utánvételes, elővételes stb.). A Magyar kir. államvasutaknál minden pénztárkezelő részére a hivatalos helyiségben egy pénzláda vagy pénzszekrény van elhelyezve és az épület falához erősítve. Az illetők a beszedett összes hivatalos pénzeket és pénztértékű okmányokat ezekben a pénztárakban őrzik. A megállá-





Az ú. n. táblázatos v. amerikai P.-ben a bevételi és kiadási oldalon több összegrovát van, hogy a tételeket már az alapkönyvben lehessen csoportosítani. Ennek formája:

K-ás pénzjegyeket készítettett és hozott forgalomba. Ezt az ú. n. fehérpénzt (szemben az Osztr.-M. Bank által kibocsátott kékpénzzel) a kormány a tanácsköztársaság bukása után (1919 aug. 15.

## BEVÉTELEK

## KIADÁSOK

Jutalék	Kamat	Bank	Adósok	Bevétel	Szöveg	Kiadás	Hitelezők	Bank	Költség	Adó

**Pénztár-napló** az ú. n. egy alapkönyves ketős könyvvitelnek (francia mód) (l. *Könyvelés*) alapkönyve, mely az összes üzleteseményeket magában foglalja és csupán úgy választja el a pénztárra vonatkozó eseményeket a többiektől, hogy azok értékösszegét külön rovatba írja. A könyv mintája a következő:

Kelet		Nap	Szöveg	Pénztár		Napló
hó	nap			tartozik	követel	

**Pénztáros** az a személy, aki valamely köz- v. magánpénztárban a bevételeket és kiadásokat teljesíti s általában a pénzkezelés munkáját végzi. A pénztári készlet a rendelkező felsőbb hatóság intézkedésére kiküldöttek útján bármikor megvizsgálható (rovancsolás), s a netáni hiány a P. által megtérítendő. A P. teendőit rendszeren ellenőr közreműködésével végzi. Az államháztartásban a pénztáros és ellenőr a kezelés helyességeért egyetemleg felelős, vagyis mindegyiket nemcsak saját tényeiért, esetleg mulasztásaiért, hanem az egészért, vagyis a másikért is terheli felelősség.

**Pénztartozás**, meghatározott pénzösszeg fizetésére vonatkozó kötelezettség. Ha nincs meghatározva, hogy a fizetés mely pénznemben történjék, v. ha oly pénznem van kikötve, amely a fizetés idejében már nincs forgalomban, akkor a fizetés belföldi pénzértékben történhetik. Ugyancsak belföldi pénzértékben lehet a külföldi pénzértékben meghatározott P.-t is teljesíteni, ha az a belföldön fizetendő és ha az ellenkezője kifejezetten kikötve nincs. Az átszámításnál az az árfolyam szolgál alapul, amelyet a fizetés helyén, és ha ott nincs tőzsde, akkor az e helyre irányadó tőzsde helyén a fizetés idejében jegyeznek. Az adós ellenkező megállapodás hiányában a fizetendő pénzösszeget saját veszélyére és költségére köteles a hitelezőhöz annak lakhelyére v. üzleti telephelyére eljuttatni (Bringschuld); kivétel e szabály alól a váltón v. egyéb forgatható és bemutatásra szülő papíron alapuló P. fizetése, amelyeknél a teljesítés rendszerint az adós lakhelyén történik (Holschuld). A P. esedékessége után kikötés nélkül is törvényes kamat jár. (V. ö. *Grosschmid*, Fejezetek kötelmi jogunk köréből, II. köt.)

**Pénztartozás teljesítése fehérpénzben.** Az ú. n. tanácsköztársaság (l. o.) — az Osztrák-Magyar-Bank bankjegyeihez teljesen hasonló — 200 és 25

3904/919. M. E. sz. r.) semmisnek nyilvánította, de mivel a közönség ezeknek a hamisítványoknak bizonyos értéket tulajdonított és így semmissé nyilvánításuk e jegyek birtokosait, különösen a munkásságot és a tisztviselőket igen érzékenyen sújtotta volna, elrendelte, hogy ezeket a hamis pénzjegyeket az érték egyötöd része erejéig fizetesként mindenki elfogadni köteles. Együttal (5.151/1919. és 463/1920. M. E. sz. r.) szabályozták a pénztartozások teljesítését is. Eszerint a koronaértékre szóló, az 1919 aug. 15. előtt keletkezett és 1919 aug. 15. előtt még nem teljesített pénztartozást (ideértve a folyószámla- és takarékbetét tartozást is), teljes összegben olyan pénzjeggyel kell teljesíteni, amely a fizetés időpontjában forgalomban volt, az az összeg tehát, amelyre az ilyen pénztartozás szól, a devalvációs rendelet következtében nem szenvedett változást, vagyis pl. a fehérpénzben adott kölcsönt teljes összegében kékpénzben kellett visszafizetni. E főszabály alól több kivétel van. Fontosabb kivételek: Ha a felek 1919 aug. 15. előtt fehérpénzben való teljesítésben állapodtak meg, a tartozást csak névértékének egyötöd részében kell teljesíteni, úgyszintén akkor is, ha a teljesítés kötelezettség megbízási viszonyból ered, a hamis fehérpénzben felvett azon összeg erejéig, amely 1919 aug. 15. a megbízott kezén maradt. A tartozás névértékének egyötöd részével teljesíthető továbbá a hamis fehérpénz elterjedése (1919 máj. 20.) után keletkezett olyan pénztartozás, amelyet meghatározott időben még 1919 aug. 15. előtt kellett volna teljesíteni, ha az adós e nap előtt nem fizetett, — akár azért, mert a hitelező a neki fehérpénzben kellőképpen felajánlott, lejárt szolgáltatást nem fogadta el, akár azért, mert a hitelezőnek a pénz átvétele végett az adós nál e nap előtt jelentkeznie kellett volna és azt elmulasztotta, — feltéve, hogy az adós a szolgáltatást 1919 aug. 15-én a hitelező részére fehérpénzben készen tartotta és ennek folytán a fehérpénz névértékének leszállításából kárt szenvedett; nem áll ez a szabály, ha a pénztartozás ú. n. kékpénz átvételéből keletkezett, v. a felek megállapodása szerint ilyen pénzjeggyel teljesítendő; ezekre a rendelkezésekre az adós csak úgy hivatkozhatik, ha tartozása névértékének egyötöd részét 1920. évi apr. hó 1. napja előtt a hitelezőnek kifizette v. részére bírói letétbe helyezte. A közhatalóság az 1919 máj. 20-ika után, de még 1919 aug. 15-ike előtt fehérpénzben letétbe vett összegekért rendszerint csak a letét névértékének egyötöd részében felel (21,022/1920. P. M. sz. r.).

**Pénztárzárlat** az a kezelési és elszámolási művelet, mellyel a készpénzt kezelő egyén meg-

állapítja a különböző bevételeiből és elszámolási feljegyzéseiből azt, hogy mennyi pénzkészletnek kell lenni s azután a készpénz összeszámlálásával meggyőződik arról, hogy pénzkézeltése helyes volt-e. Nagyobb pénztáraknál az ellenőr v. a számféjtő állapítja meg a feljegyzésekből a készletet és a pénztáros csak a pénzszámlálást végzi. Egy ilyen P. formája a következő:

## I. A feljegyzések alapján:

Pénzkészlet előző napon	...	...	K 24,692.56
Mai bevételek	...	...	« 9874.24
			K 34,566.80
Mai kiadások	...	...	« 12,546.89
			Készletnek kell lenni: K 22,020.41

## II. A pénzállomány felvétele:

6 drb 1000 K-ás papírpénz	...	...	K 6,000.—
122 « 100 «	«	«	« 12,200.—
10 « 50 «	«	«	« 500.—
46 « 20 «	«	«	« 920.—
5 « 20 « arany	...	...	« 100.—
184 « 10 « papírpénz	...	...	« 1,840.—
3 « 10 « arany	...	...	« 30.—
22 « 5 « ezüst	...	...	« 110.—
84 « 2 «	«	«	« 168.—
138 « 1 «	«	«	« 138.—
		Aprópénz:	« 14.41
			K 22020.41

Pénzuralom, I. *Plutokrácia.*

**Pénzügy (financia).** Általában véve az államháztartásra, valamint a hitelszervezetre és a pénzrendszerre vonatkozó intézkedések és szabályok összessége, rendszerint azonban csak az állampénzügyet értjük alatta, ami az állam vagyoni életének rendezését és igazgatását jelenti. A P. közvetlenül ugyan egy állami célt sem valósít meg, ennél fogva az állami célok szigorúan véve a P. körén kívül esnek, ámde annyiban valamennyi állami cél elérését közvetíti, amennyiben eszközöket ad hozzá, hogy az állami intézmények érvényesülhessenek és fennmaradhassanak. Az állami P. más célok szolgálatában áll és másféle eszközökre vonatkozik, mint a magán P. A magán P. tevékenységének főcélja anyagi javak termelése, az állami P. a nemzet egészét érdeklő közintézmények létesítésére és biztosítására szükséges eszközöknek beszerzése és kezelése. A magángazdaság szükségleteinek mértékét a jövedelemhez szabja, ellenben az államgazdaságban a szükséglet mértéke szerint kell a kellő fedezetet keresni. Más a szükségletek fedezésének módja a magánháztartásban és az államháztartásban. Amaz magángazdasági módon szerez bevételeket, az állami P.-é kényszerhatalmat gyakorolva, az egyes magángazdaságoktól veszi el azt, amire szüksége van. Rendszeres állami P.-ről csak azóta gondoskodnak, mióta az állandó hadsereg meghonosítása, az állandó fizetéssel javadalmazott hivatalnoki kar szervezése, állami üzemek létesítése az állami kiadásokat tetemesen megszorították, mert csak ekkor kellett az állambevételek nagymérvű emeléséről és az állami terhek rendszeres megosztásáról gondoskodni. L. *Pénzügytan.*

**Pénzügyi adóreform, I. Adóreform.**

**Pénzügyi államadósság, I. Államadósság.**

**Pénzügyi bukás, I. Államtönk.**

**Pénzügyi deficit, I. Deficit.**

**Pénzügyi egyezmény, I. Horvát-Szlavonország** (Alkotmány és közigazgatás).

**Pénzügyi év,** az a meghatározott időszak, amelyre az állami költségvetésről szóló törvény az államháztartás vitelét meghatározza. Ez rendszeren egy évre terjed, mely év vagy teljesen megegyezik a naptári évvel, avagy ettől eltér s nem jan. 1-vel, hanem egy másik hónappal veszi kezdetét. Hazánkban a P. az 1913. XXVI. t.-c. rendelkezéséhez képest júl. 1-én kezdődik s a következő év június 30-ig tart. L. még *Állami költségvetés.*

**Pénzügyigazgatóság,** a pénzügyi igazgatás minden ágában a pénzügyminiszter vezetése alatt a törvényhatósági közigazgatási bizottság ellenőrzésével működő állami hatóság. Élén — pénzügyi tanácsosi, királyi tanácsosi v. miniszteri tanácsosi ranggal — a pénzügyigazgató áll. Személyzete az igazgatói helyettesen kívül megfelelő számú jogvégzett fogalmazási személyzetből, földadónyilvántartási biztosokból, kezelő tisztekből, állami végrehajtókból, beosztott pénzügyőri tisztviselőkből és a számvevőségi személyzetből áll. Működése a pénzügyi közigazgatásnak csaknem valamennyi ágára kiterjed. Csaknem minden vármegye területén van P. A székesfővárosi P. működése — eltérőleg a többi P.-októl — az egyenes adókra és a vámszaki ügyekre nem terjed ki; a pénzügyigazgató állásánál fogva tagja a fővárosi tvhat. bizottságnak. Budapesten az egyenes adóügyek ellátása az adófelügyelő, a vámszaki ügyek ellátása pedig a fővámigazgató hatáskörébe tartozik.

**Pénzügyi időszak, I. Pénzügyi év, Állami költségvetés.**

**Pénzügyi igazgatás.** A magyar országos pénzügyigazgatás élén 1848-ig az 1528-ban felállított királyi kamara állott, amely a bécsi kamarának volt alárendelve. 1849—67-ig az egész ország pénzügyi igazgatását a bécsi cs. kir. pénzügyminisztérium vezette, melynek magyar közgei voltak a budai, a temesvári, a nagyszombati és a zágrábi országos pénzügyigazgatóságok a megfelelő számú kerületi igazgatóságokkal, illetve felügyelőségekkel. 1867 óta a pénzügyi kormányzat a m. kir. pénzügyminiszter kezében van. A pénzügyigazgatást a pénzügyminiszter vezetése alatt a pénzügyigazgatóságokra, az államvagyton kezelését pedig a kincstári bányagazgatóságokra bízták. 1875-ben az 1875. XXV. t.-c. illetéki-szabási hivatalokat szervezett, amelyek azonban az 1889. XXVIII. t.-c. értelmében, az egyetlen székesfővárosi díj- és illetéki-szabási hivatal kivéve, feloszlottak, teendőik pedig az adóhivatalok és az újonnan szervezett pénzügyigazgatóságok között oszlottak meg. Az egyenes adók igazgatása 1876-ig a pénzügyigazgatóságok és az adóhivatalok hatáskörébe tartozott. Az 1876. XV. t.-c. azonban az egyenes adók igazgatását az akkor szervezett adófelügyelőségekre, az ellenőrzést pedig a törvényhatósági közigazgatási bizottságokra ruházta. Az adóigazgatási technika és az ellenőrzés egyszerűsítése érdekében azonban az 1889. XXVIII. t.-c. úgy, miként az illetéki-szabási hivatalokat, azonképen az adófelügyelőségeket is, az egyetlen székesfővárosi adófelügyelő kivételével, megszüntette, s az egyenes adók, továbbá a közvetett (fogyasztási) adók

és az illetékek kiszabásának igazgatását az újonnan szervezett pénzügyigazgatóságok (l. o.) kezében egyesítette. Az 1883. évi XLIII. t.-c. felállította a pénzügyi közigazgatási bíróságot, amely az 1896. XXVI. t.-c. folytán a közigazgatási bíróságba olvadt és 1897 óta mint ennek a bíróságnak pénzügyi osztálya intézi el végérvényesen a hatáskörébe utalt adó- és illetékügyeket.

**Pénzügyi jog**, az a tudomány, amely az állam háztartásának berendezését, valamint a teljesítendő állami kiadások fedezésére szükséges anyagi eszközök beszerzésére vonatkozó törvényeket és szabályokat rendszeresen ismerteti. L. *Pénzügytan*.

**Pénzügyi közigazgatási bíróság**, l. *Pénzügyi igazgatás és Közigazgatási bíróság*.

**Pénzügyi Tanács (Országos)**, az 1921. V. t.-c. által a magyar állam pénzügyeinek rendezésére irányuló tervezet, különösen a vagyonszállásról és az államadósságokról szóló törvények végrehajtásánál való közreműködés céljára létesített ideiglenes szerv, amely a nemzetgyűléstől tagjai közül választott hat és a pénzügyi szaktekintélyek sorából az államfőtől kinevezett négy tagból áll, akikhez a Kuria és a Közigazgatási bíróság elnöke és másodelnöke járul, tehát 14 tagból áll. Elnökét és ügyvezető alelnökét a tagok sorából az államfő nevezi ki. Mint hatóság végérvényesen határoz azokban az ügyekben, amelyeket törvény (pl. a vagyonszállástörv.-ek) hatáskörébe utasít, mint véleményező szerv eljár azokban az ügyekben, amelyekben a pénzügyminiszter tőle véleményt kér.

**Pénzügyi törvények**, az államháztartás vite-lére és ellenőrzésére vonatkozó törvények. Ezek vonatkoznak: 1. a pénzügyi szervezetre és közigazgatásra; 2. az államvagyon hasznosítására; 3. az állam háztartásának vezetésére; 4. a valutára és 5. mindezen rendelkezések keresztül vite-lének ellenőrzésére. (L. *Pénzügyi igazgatás, Közigazgatási bíróság, Adóigazgatás, Államadósság, Államjavak, Állami költségvetés, Valuta*).

**Pénzügyi válság**, l. *Válság*.

**Pénzügyi vámok** azok, amelyeknek rendelkezése az államnak jövedelmet hozni, ellentétben a védvámokkal, melyeknek célja a belföldi termelés védelme és előmozdítása a külföldről jövő árukhoz magas vámmal való terhelése által. P. alá esnek főleg oly cikkek, melyek tömeges fogyasztás tárgyai és belföldön nem termelhetők, pl. kávé, kakaó, tea, déli gyümölcsök.

**Pénzügyminisztérium**. Az állam pénzügyi kormányzatával és központi igazgatásával megbízott országos hatóság. Ügykörébe tartoznak: költségvetési és zárószámadási ügyek, illetménykérdések, nyug- és kegydíjak, az állampénztárak személyes ügyei, pénzügyigazgatóságok ügyei, adóhivatalok ügyei, a pénzügyőrség és a fogyasztási adóhivatalok személyes ügyei és a jövedéki bírságalap, az egyenesadók kivetésére vonatkozó összes ügyek, az egyenesadók módjára behajtandó köztartozások, bélyegjövedék, jogilletékek és díjak, szeszadó, szeszadóptélek és a jövedéki büntető eljárásra vonatkozó ügyek, ásványolaj-, cukor- és söradó, borital- és húsfogyasztási adó, italmérési jövedéki ügyek, határvám, kincstári

bányászati üzemek, szénbányászat, vasművek, dohány- és lottójövedék, jogügyek, állami jószágok eladása, állami hidak és épületek, bányahatóságok és bányászati közigazgatás, országos kataszteri felmérés és állami nyomda, földadónyilvántartás, végül az *állami munkásházak építési osztálya*, amelybe az állami munkástelepek ügyei és a *számvevőségi igazgatói osztály*, melybe a számviteli ügyek, a számvevőségek személyi- és az állami számviteli vizsgálóbizottság ügyei tartoznak.

**Pénzügyőr** az állami pénzügyigazgatás rendszeti közege, akinek hivatása a pénzügyi törvények megsértését, kijátszását és az államkincstár károsodását megakadályozni, a jövedéki kihágásokat felfedezni és a törvénysértések megtorlására szükséges intézkedések megtétele iránt a pénzügyi hatóságoknak jelentést tenni. A P.-i testületbe való felvétel feltétele 18 éves életkor betöltése, testi és szellemi alkalmas-ság és kifogástalan erkölcsi magaviselet. A P.-ök szigorú szolgálati szabályok alatt rendszeren egy-egy járásra kiterjedő szakaszokban működnek, melyeknek élén egy-egy szemlész v. fővigyázó áll. Több szakasz biztos kerületet alkot, mely főbiztos, biztos vagy biztoshelyettes vezetése alatt áll. Mindezek az illetékes pénzügyigazgatóság ellenőrzése alá tartoznak. Egyenruhát, oldalfegyvert s szolgálatban löfegyvert viselnek. A legénység vigyázókból, fővigyázókból és szemlészekből áll, a tisztikarhoz pedig a biztoshelyettesek, biztosok, főbiztosok és felügyelők tartoznak. Ez utóbbiak rendszeren a pénzügyigazgatóságoknál teljesítenek előadói szolgálatot. A legénységi személyzetet a pénzügyigazgató, a tisztai személyzetet pedig a pénzügyminiszter nevezi ki.

**Pénzügyőri és vámhajók** (ném. *Finanz- und Zollfahrzeuge*). A vámnak alávetett tengeri áru-forgalom ellenőrzésére a kikötőkben és partmel-léki vizeken a tengeri államok P.-at tartanak fenn. A tengeri vámügy némely esetben katonailag van szervezve és a P. olykor kisebb hadi-hajókhoz hasonlítanak, azonban nem viselik a hadi-lobogót.

**Pénzügytan** (*államgazdaságtan, államháztar-tástan*) az államtudományoknak az az ága, amely az állam és közjogi testületek szükségleteinek beszerzésére, kezelésére és felhasználására vonatkozó általános érvényű elveket tárgyalja. A P. anyaga az elfogadott rendszer szerint öt részre osztható: 1. a közszükségletek (kiadások); 2. a közbevételek (szűkebb értelemben vett pénzügytan); 3. a közhitel tana; 4. a közháztartás alaki rendje; 5. a községi autonómia háztartása. A P. alapelveit egyrészt az államtudományból, másrészt a nemzetgazdaság tanából meríti, miért is ezt a két tudományt a P. alaptudomá-nyainak kell tekintenünk. A P. elmélete is az államtudományok és nemzetgazdaság fejlődésével párhuzamosan halad.

A P. csak a XVIII. sz.-tól kezdve tárgya a tudományszerű vizsgálódásoknak. Az ó- és középkori irodalmi termékekben még nincs nyoma a pénzügyi elvek tudományos fejtegetéseinek. Bodin (*De republica*, 1594) volt az első, aki az állambevételeket rendszeres csoportokba foglalta és ezzel

a pénzügytani tudomány alapját megvetette. A P. elméletének tudományos és rendszeres művelése a XVIII. sz. második felében veszi kezdetét, amikor a merkantilizmussal szembeálló új közgazdasági irányok a fizokratizmus és még inkább Smith Ádám (Vizsgálódás a nemzeti vagyonosság természetéről és okairól 1776) a pénzügyi vizsgálódásokra is nagy befolyással voltak. A P. elmélete egészen a mult század közepéig úgyszólván kizárólag a Smith-féle rendszer eszmekörében mozgott. A P.-t a németek emelték önállóságra, első részletes tárgyalásával Justi (System des Finanzwesens, Halle 1766) művében találkozunk. A P. egész körére kiterjeszkedő régibb német írók közt Rau-nak vannak legnagyobb érdemei, akinek műve a pénzügyi történet és statisztika köréből vett adatok bősége miatt évtizedekig meg nem becsülhető forrás maradt. A mai német irodalomban a szociálpolitikai fölfogás hódít, amely irányzatnak Wagner Adolf a lelke, aki hatalmas tankönyvével vezérlő szerepet játszik a német P.-ban.

*Irodalom.* Az angol írók közül mint úttörők szerepelnek Ricardo, McCulloch, Macleod, St. Mill, Bagehot, a franciák közül Say, Parien, Denis, Leroy-Beaulien. Hazai irodalmunk újabb keletű úttörői Széchenyi, Kossuth, Dessewffy; az első rendszeres P.-i munkát 1862. Karvasy Ágoston írta, ezt követték 1863. Kantz Gyula, 1868. Matlekovits, 1871. Mariska és legújában Pöldes, Navratil művei. A P. egész rendszerére v. több nevezetesebb ágára kiterjeszkedő jelesbb művek: Rau, Grundsätze der Finanzwissenschaft, Leipzig u. Heidelberg 2 köt., 5. kiad. 1864—1865; Roscher—Gerlach, System der Finanzwissenschaft, Stuttgart 2 köt., 5. kiad. 1901; Stein, Lehrbuch der Finanzwissenschaft, Stuttgart 4 köt., 5. kiad. 1885—86; Wagner, Finanzwissenschaft, 4 köt. 1883—99; Cohn, System der Finanzwissenschaft, Stuttgart 1889; Kaizl, Finanzwissenschaft, cseh nyelvről németre A. Körner fordította, Wien 1900—1901; Leroy-Beaulieu, Traité de la science des finances, Paris 2 köt., 7. kiad. 1901; Boucard et Jeze, Eléments de la science des finances et de la législation financière française, Paris 2 köt., 2. kiad. 1902; van der Borgh, Finanzwissenschaft, Leipzig 2. kiad. 1905; Cossa, Primi elementi di scienza delle finanze, Firenze 1888; Dr. Max von Heckel, Lehrbuch der Finanzwissenschaft, Leipzig 1907.

### Pénzváltás (pénzügyi váltás), 1. Váltás.

**Pénzváltás** az a pénztári művelet, mellyel a pénztáros ügyfelének pénzét ugyanolyan értékű, de más pénzegységekből álló pénzre cseréli be. A P.-t *felváltásnak* nevezzük, ha nagy pénzegység helyett kisebb egységeket és *visszaváltásnak*, ha a kis egységek helyett nagy pénzegységet kapunk. A P. jelentősége régebben igen nagy volt, mert igen sokféle értékű és finomságú pénz volt forgalomban, ma rendezett valutájú államban a P. teljesen ingyenes, szívességnak tekintendő pénztári művelet, míg rendezetlen valutájú államokban, ahol sokféle pénz van forgalomban (pl. Törökország), a P. ma is ráfizetéssel jár.

**Pénzváltó**, 1. a pénzváltással foglalkozó egyén v. bank; 2. az a váltó, melynek alapja pénzhitelezés volt. Ez a megkülönböztetés csak gyakorlati, jogilag a P. semmiben sem tér el az egyéb váltóktól.

**Pénzverés.** Feladata az aranyat vagy ezüstöt a törvény által meghatározott alakban, súlyban és finomságban előállítani. Összeolvasztják az aranyat vagy ezüstöt annyi rézzel, hogy az ötvözetnek a törvényben meghatározott finomsága meglegyen. Azután vasmintákba *rudacskákat*

öntenek belőle; e rudacskák 40—50 cm. hosszúak, vastagságuk és szélességük a verendő pénz szerint különböző; e rudacskákat azután többszörös hevítés mellett annyira kinyújtják acélhengerek között, hogy vastagságuk a verendő pénz vastagságával megegyezzen. Ha ez megtörtént, szétvágják a rudakat 1½—2 m. hosszú darabokra, még egyszer meghévítik és azután kivágják belőlük egy nyomóművel a *lapkákat*, melyek már most nagyságukra és súlyukra nézve nagyon keveset különböznek a verendő pénzdaraboktól. Egy óra alatt 6—7000 darab lapkát lehet kivágni. A kivágott lapkák megfelelő nagyságúak, de súlyra nézve még nem tökéletesek, mert a rudacsok a nyújtás alatt néhol kellenél túl megvékonyodnak, helyenként pedig vastagabbak maradnak; a súly helyesbítése végett a lapkákat egyenkint súlymérőre teszik, a könnyüket újra beolvasztják, a nehezebbeket pedig lereszelik addig, míg a mintasúlylyal tökéletesen meg nem egyeznek.

A helyes lapkákat újra hevítik és azután az edző edénybe teszik, hol hígított kénsavban megtisztulnak nemcsak a hevítések alatt képződött oxidoktól, hanem az ötvözetet alkotó réz egy részétől is úgy, hogy az edzésből kivett lapkák felülete sokkal finomabb mint az egész lapka. A lapkák tehát az edzés alatt könnyebbek lesznek és valamivel finomabbak is; ez okból a lapkák súlyát eredetileg úgy kell meghatározni, hogy az edzés után meglegyen a kellő súlyuk és finomságuk. A lapka kiveretése előtt néha a széleket késítik el; azután a lapkák a verő gépbe jönnek, hol két homorúan kivéssett acélbélyeg között erős nyomás alá kerülnek. A P. technikája folytonos fejlődésről tanúskodik s ehhez képest az *érmetechnika* szabályai időközönként a célszerűség és a gazdaságosság elvei szerint gyakran megváltoztak. A legrégebb időkben kalapácsos verték a pénzeket, 9—10 ütés kellett egy darab pénz elkészítésére; később hengerek közt nyomták a pénzre a bélyeget. Ezután csavaros sajtókkal verték a pénzeket, mint még most is úgy verik az emlékpénzeket, melyek a rendes pénznél nagyobbak és domborubbak szoktak lenni. Mostanában már nem használják pénzverésre a csavaros sajtót, hanem könyökemelytükkal működő *verőgépeket*, melyeket emberi vagy gőzerővel hajtanak. Ulhorn készítette legelőször az ilyen gépeket, amelyek olyan pontosak, hogy azonnal megállanak, ha a lapka nem fekszik a kellő helyen. Ez a gép percnként 36—40 nagy érmét, 50—55 közönséges nagyságú és 60—75 kis érmét ver ki. A P. műveletével érdekes összehasonlítást nyújt az érem- v. bélyegmetszés. (L. *Bélyegmetszés.*) *Hamis P.*-ről szólunk akkor, ha arra illetéktelen közegek forgalomba hozatal céljából akármilyen anyagból olyan érméket készítenek, melyek a törvényes pénz értékénél kisebb értéket képviselnek. Az ilyen hamis pénznek forgalomba bocsátása szigorú büntetés alá esik. L. még *Érmeügy* és *Érmék, Pénzhamisítás.*

**Pénzverési díj**, l. *Érmeügy.*

**Pénzverési jog**, l. *Regálé.*

**Pénzverőgép**, l. *Pénzverés.*

**Pénzverő hivatal**, az arany és ezüst beváltását és a pénzverésnél előforduló műveleteket in-



tézi. A magyar P. közvetlenül a pénzügyminisztériumnak van alárendelve.

**Pénzvirág** (növ.), l. *Lunaria*.

**P. e. o.** (lat.), a. m. *professor extra ordinarius*, rendkívüli tanár.

**Peoria** (ejtsd: piórie), székhelye P. countynak, Illinois északamerikai államban, fontos vasúti gócpont, (1920) 76,121 lak., műegyetemmel, élénk gyáriparral.

**Peotta** vagy *peota* (olasz), velencei fődött bárka.

**Pép**, pornemű, lisztszerű anyagoknak folyadékokkal, rendszeren vízzel készített sűrű keveréke; ilyen a keményítő-P., a lisztből készített P. (kovász), melyeket ragasztó szernek használnak. Van aztán gipsz-, mész-, cement- stb. P., melyeket az építészet használ föl.

**Pepe**, *Guglielmo*, nápolyi tábornok, szül. Squillacében (Calabria) 1783 febr. 15., megh. Torinóban 1855 aug. 8. Forradalmi törekvéseiért két ízben is fogságot szenvedett. 1809-ben *Murat Joachim* nápolyi király hadsége lett s egy nápolyi ezred élén Spanyolországban harcolt. 1815. altábornagy lett s ezen rangját *I. Ferdinánd* király alatt is megtartotta. Mint a karbonári-szövetség tagja, 1820 júl. a katonai felkelés élére állott és bevonult Nápolyba. A forradalom leverésére jövő osztrák hadaktól 1821 márc. 7. Rieti mellett vereséget szenvedett és Londonba, majd Párisba menekült. Távollétében halálra ítélték. 1848 tavaszán a nápolyi hadtest élén Lombardiában harcolt, azután Velencébe ment, melynek védelmében hathatós része volt. A város kapitulációja után Piemontba menekült. Művei: *Mémoires historiques, politiques et militaires sur la révolution du royaume de Naples*, London 1823; *Mémoires sur les principaux événements politiques et militaires d'Italie moderne* (Paris, 3 köt. 1847); *Histoire des révolutions et guerres d'Italie en 1847—49.* (Paris 1850 és Torino, 6 köt., franciául és olaszul 1850). V. ö. *Leo Mouton*, *Mémoires du Général P.* (Paris 1906); *Carrano*, *Vita di Guglielmo P.* (Torino 1857).

**Pepeye** (növ.), l. *Viburnum*.

**Peperin** (*peperino*), a leucititek és leucitbázaltok tufái; világos-szürkés v. vereses alaphal csillám-, augit-, leucit- és helyenként melanitkristályok is vannak kiválva. Róma környékén az Albanoi hegységben vannak elterjedve. A rómaiak *lapis albanus* néven épületeknek használták.

**Peperino**, l. *Peperin*.

**Peperomia** *Ruiz et Pav.* (növ.), a Piperaceae (Borsfélék) család génusza; 400 faja egyéves v. évelő fű az ó- és újvilágban, emitt nagyobb számmal. Levelük váltakozó v. örvös, viráguk igen apró, 2 ivarú, 2 porzós, bibéje egyszerű v. ecetszerű, termésük apró bogó. Virágzatuk rendszeren füzér. Sok fajt üvegházban dísznek tartanak, így pl. a *P. resedaeflora* André-t, melynek virágzata fürtös és a *P. marmorata* Hook.-ot, az előbbi colombiai, az utóbbi braziliai. A *P. cristallina* *Ruiz. et Pav.* ánizs-illatú, teának használják. Közülük többet hazájában gyógynövénynek használnak, pl. a *P. rotundifolia* *Humb. et Bonpld.* fajt Nyugat-Indiában és Dél-Amerikában.

**Pépes borogatás**, l. *Kataplazma*.

**Pephredo** vagy *Pemphredon*, a Graiak (l. o.) egyike.

**Pepi**, olasz és német becéző rövidítés a *József* és *Jozefin* nevekéből; nálunk is használják.

**Pépinière** (franc., ejtsd: —er) a. m. faiskola. — *P. állatok*, a legértékesebb tenyészállatok, melyek a tenyészcélnak legjobban megfelelnek.

**Pepitas**, spanyol neve azoknak a szögletes törmelékeknek, amelyekben Dél-Amerikában az aranyat találják.

**Peplosz** (gör.), ógörög női ruha; nagy négyszögletű gyapjuruha, melyet hengerszerűen öltöttek magukra, olyformán, hogy a jobb és bal vállon fibulával megerősítették, azon az oldalon pedig, hol a ruha szélei összeértek, összetűzték. Rendszeren a test hosszánál magasabb méretű gyapjuruhát vettek és annak felső harmadát áthajtották úgy, hogy a csipőig omlott le (apoptygma), a derékon övvel kötötték át. Athén hajadonai hímzéssel díszes P.-t szöttek Athena istenasszonynak, melyet a *panathenei ünnepen* (l. o.) kőrménben vittek föl a Parthenon templomába.

**Pepo**, *peponium* (növ.), a. m. töktermés (l. o. és *Termés*).

**Pepoli**, *Gioachino Napoleone, marchese*, olasz államférfi, szül. Bolognában 1825 okt. 10., megh. Rómában 1881 márc. 26. Anyja *Murat Joachim* nápolyi király leánya volt, 1844. pedig nőül vette *Friderika* hohenzollern-sigmaringeni hercegnőt (szül. 1820., megh. 1906). Részt vett az 1848—49-iki bolognai felkelésben, azután a szárdinai kormány szolgálatába lépett. 1859 jún. Bolognában az ideiglenes kormány élére állott. Romagna annexiója után a torinói parlamentben képviselte Bolognát. 1862—63-ig Rattazzi kormányában a kereskedelmi és földművelésügyi tárcát viselte. 1863—64-ig szent-pétervári, 1868—1870. bécsi nagykövet volt.

**Pepromene** (gör.), a. m. a kiszabott sors, azután e sors istenasszonya is.

**Pepszin** (a görög *pepszisz* a. m. emésztés szótól), az oldható fermentumok (enzimek) közé tartozó anyag, amely a gyomor nyálkahártyájában levő ú. n. P.-mirigyek által termelődik és így a gyomornedvnek állandó alkotórésze. A P. a gyomornedv sósavával együtt az emésztésben igen fontos szerepet játszik, amennyiben a fehérjeféléket és az enyvenemű anyagokat oldható peptonokká alakítja át. A P.-t a gyomorhajók némely eseteiben gyógyszerül használják és rendszerint a kérődző állatok oltógyomrából úgy is készítik, hogy azt 1% sósavat tartalmazó glicerinnel kivonják, a folyadékot 8—14 nap múlva megsűrítik és ebből a P.-t alkohollal leválasztják. Szintelen, alaktalan por, mely sósavtartalmú vízben könnyen oldódik, oldata főzésekor a P. elbomlik. L. *Emésztés*.

**Pepszinpepton**, l. *Peptonok*.

**Pepszisz** (gör.) a. m. emésztés. — *Peptika* a. m. emésztést elősegítő orvosságok.

**Peptidek**, l. *Poliipeptidek*.

**Peptikus bélfekély**, l. *Bélfekélyek*.

**Peptonok**. A fehérjékből bizonyos emésztő fermentumok (pepszin, tripszin és más proteolytikus fermentum), valamint híg savak hatására keletkező, bonyolult összetételű anyagok. A P.

még a fehérjékhez tartoznak, de már nem alvadnak meg hevítésre; nem csaphatók ki oldataikból sókkal; könnyen diffundálnak. Lehetőségig tisztán előállítva fehéres, keserű ízű port alkotnak. Megkülönböztetnek az emésztő fermentum szerint különböző P.-at, pl. pepszin-pepton, trypszin-P.; vagy az emésztett fehérje szerint albumin-P.; hús-P. stb. L. *Emésztés és Albumózok*.

**Peptonuria** (gör.), peptontartalmú vizelet ürítése. Helyesebben albumozuria, mert amit régebben peptonnak tartottak, albumózenak bizonyult.

**Pepuciánusok** a. m. montanisták (l. o.).

**Per** (lat. és olasz) a. m. által, keresztül, -ért, miatt, ellenében stb.

**Per** (lat. *lis*, *processus*, ném. *Prozess*, franc. *procès*, *cause*, ang. *action*, *lawsuit*, *process*). 1.

Polgári per a magánjog érvényesítésének és védelmének törvényes eszköze, magánjogi vita eldöntésére irányuló bírói eljárás. Minden pernek három személye van, ú. m. a bíró, a felperes és az alperes. A felperes (actor) az, aki jogát érvényesíteni akarja, az alperes (reus) az, aki a jog érvényesítését ellenzi: ezek nélkül nincs per. Résztvehetnek még a perben más személyek is, ú. m. a főbeavatkozó, a mellékbeavatkozó (l. *Beavatkozás*), a perbehívott, az előd stb., továbbá a felek meghatalmazottai. A bíró közreműködését biztosítják a bíróságnak szervezeti, hatásköri illetékességi szabályai, a felperes kezdi a pert, az alperes közreműködésének a biztosítására a keresetlevél szolgál, amely arra való, hogy az alperest bíróság elé állítsa, lehetővé tegye az idézést. A *per szerkezete* az írásbeliség alapelvein nyugvó peres eljárásokban (aminó volt a mi régebbi peres eljárásunk: az 1868. LIV. t.-c. is) periratok szerint tagolódik, a periratoknak a pertárban történő váltása után kerül az ügy a bíró elé, aki az iratok tartalmát az ítélotanácsban előadja s ez alapon hozza meg a bíróság ítéletét. A szóbeliségen alapuló perrendtartások, nevezetesen az új magyar polgári perrendtartás (1911 : I. tv.) szerint a per szerkezete a következő: A per keresetlevéllel indul meg, amelyben a felperes az idézési kérelem előadásán felül közli azt a keresetet, amelyet a szóbeli tárgyaláson elő akar adni s egyúttal előkészíti a tárgyalást (l. *Kereset és Előkészítő irat*). Minden ügy szóbeli tárgyalásra kerül; hogy a tárgyalást a per egész anyaga túl ne terhelje és az érdemleges elintézés alapossága és gyorsasága biztosítva legyen, a tárgyalást a Pp. kettéosztja. A perben *kéttényálladék* van, t. i. 1. a pernek, 2. a perbe vitt jognak a tényálladéka, minthogy a pert, hogy az lefolyhassék, előbb létre kell hozni; a perbeli cselekmények ennél fogva szintén kétfélék, ú. m. a per létrehozására vonatkozó cselekmények és a per folytatására, a per érdemére vonatkozó cselekmények. A perben ugyanis legelőször azt a kérdést kell tisztába hozni, hogy nem akadályozza-e valamely *pergátló körülmény* (l. o. és *Pergátló kifogás*) a per létrehozását, hogy megvan-e a per tényálladéka; ha van pergátló körülmény, a per nem jöhet létre; ha nincs pergátló körülmény, a per létrejön és az ügy érdemére, a perbe vitt jognak a tényálladékára lehet áttérni. A per tehát a dolog természete szerint két főszakra

oszlik. Ez a *két főszak*: 1. a perfelvétel, a per létrehozásának a szaka, 2. az érdemleges tárgyalás, a per folytatásának a szaka. A fontosabb perelőfeltételeknek, pl. a hatáskörnek, a perképességnek a hiányát a bíró az eljárás bármely szakában, tehát a keresetlevél elintézésénél is hivatalból köteles figyelembe venni; a kisebb jelentőségű perelőfeltételek hiányának érvényesítését azonban a Pp. a felekre bizza. E perelőfeltételek meglétének vagy hiányának tisztázása tehát első feladata a *perfelvételi tárgyalásnak* (l. o.), mert ha ezek az előfeltételek hiányoznak, nem lehet érdemleges tárgyalás. Nem lehet érdemleges tárgyalás akkor sem, ha a perfelvételi határnapot a felek valamelyike elmulasztja, mert a felperes mulasztása esetében nincs kereset (mert azt a tárgyaláson szóval kell előadni), az alperes mulasztása esetében pedig nincs ellenkérelem. Nem lehet érdemleges tárgyalás végre akkor sem, ha az alperes a követelést elismeri, ha a felperes követeléséről lemond, vagy ha a felek egyességet kötnek, mert ilyenkor sincs jogvita, ami a pernek a lényege. A perfelvételi tárgyaláson eszerint befejezést nyernek azok az ügyek, amelyek mulasztás, elismerés, elállás vagy lemondás alapján hozott határozattal, vagy egyességgel elintézhetők, vagy amelyekben a per pergátló körülmény miatt megszűnik, az ezután megmaradó ügyeket pedig a perbebozsátkozás (l. o.) után érdemleges tárgyalásra tűzik ki. Ez a kettéosztás (perfelvételi caesura) biztosítja az ügyek gyors elintézését. A járásbírósi eljárásban az érdemleges tárgyalás nyomán követi a perfelvételi tárgyalást, a törvényszéki eljárásban ellenben e kettő közé esik az érdemleges tárgyalás előkészítése előkészítő iratokkal (l. o. és *Perelőkészítés*). Az érdemleges tárgyalás tisztázza a per érdemét, hogy jog szerint jár-e a felperesnek az, amit követel, a felek előadják tényállásaikat, bizonyítékaikat, a bíróság felveszi a bizonyítást és ha a tényállást tisztának látja, ítéletet hirdet, amelyben az alperest kötelezi (elmarasztalja), vagy a felperest keresetével elutasítja v. részben elutasít, részben marasztal és a perköltségről is rendelkezik. Az ítélettel meg nem elégedő fél a fellebbevitel útjára lép: fellebbezést (amely a fellebbezési bíróságnál rendszerint szóbeli tárgyaláson, kivételesen nyilvános előadáson lesz elintézve), a másodfokú bíróság ítélete ellen felülvizsgálati kérelmet használ. Ez a per szerkezetének általános vázlata. Eltérő a per berendezése a mulasztás (l. o.) esetében, továbbá egyes részletekben a különös eljárásokban (l. *Polgári perrendtartás*), ezek közül a személyállapotokat tárgyzó perekben a hivatalból való eljárás, az officialitás (l. o.) elve lép előtérbe. 2. A *bűnperben* az állam büntető hatalma érvényesül. Tulajdonképen ez is per, mert a vádely alapján nyugvó büntető eljárásokban az eljárás szintén a contentiosus jogvita alakjában folyik. 3. *Számadási per*-nek van helye az 1879 : XX. t.-c. 127—141 §-ai szerint a pénzkezelő állami közegek ellen pénztári naplók (számadásaik) alapján az ezekre nézve foganatosított számvéveségi bírálat eredményéhez képest; a középfokú (igazgató) hatóságok által elsőfokúlag

és a minisztériumok által másodfokúlag elmarasztalt felelős számadók a rendes perútra térhetnek. L. *Bűnvádi eljárás, Bűnvádi perrendtartás, Vád.* A polgári per szerkezetére nézve v. ö. *Plósz*, A keresetjogról (Magyar Igazságügy, V. k.) és Adalékok a keresetjog elméletéhez (u. o. XI. k.), Beiträge zur Theorie des Klagerechts, (Leipzig 1880); A polgári per szerkezete az új perrendtartásban (Jogászegyl. Ért. 1911. 14. f.); *Magyary*, A polgári peres eljárás alaptanai, Budapest 1898; *Kohler*, Der Process als Rechtsverhältniss (Leipzig 1877); *Helwig*, Anspruch u. Klagerecht (Jena 1905). L. még a *Polgári Perrendtartás* c. alatt közölt irodalmat.

**Pér** (*Thymallus*, állat), a Lazac-félék családjába tartozó halnem. Egyik faja, a *pénzes P.* (*Th. thymallus* L.), hazánkban is gyakori. Háta zöldesbarna, oldalai fönt ón-, alant ezüsthényűek, néha fekete foltosak, has- és alfelúszói ibolyaszínűek, mellúszói sárgásak. Rovarokkal táplálkozik. Húsa ízletes. Hosszúsága rendszeren 30 cm., de 60 cm.-re is megnőhet; súlya 0·7—1·5 kg.

**Pér**, nagyk. Győr vm. pusztai j.-ban, (1920) 2798 magyar lak.

**Pér.**, természetrajzi nevek után *Péron* François (l. o.). természetbúvár nevének rövidítése.

**Pera**, Konstantinápoly (l. o.) külvárosa.

**Pera** (növény), l. *Ruscus*.

**Péra**, nőivarú állatok nemző szerveinek külső része.

**Per abusum** (lat.), l. *Abusus*.

**Peracampos** gróf, tábornok, l. *Halen*.

**Per accessit**, l. *Pápa* (választása).

**Per accidens** (lat.) a. m. véletlenül.

**Per acclamationem** (lat.) a. m. közfelkiáltás útján.

**Peractis peragendis** (lat.) a. m. az elvégzendők elvégzése után; miután az elvégzendők elvégztettek.

**Peraea** v. *Peraia*, l. *Peraea*.

**Peraequatio** (lat.) a. m. a tartozás kiegyenlítése. *Peraequator* az, aki ily ügyben közbenjár.

**Perak**, a brit védelem alatt álló *maláji szövetséges államok* (l. o.) egyike Malakka félsziget Ny.-i partján, területe 20,200 km<sup>2</sup>, (1912) 610,000 lak., köztük sok kínai. Az országon 2200 m.-ig emelkedő három hegylánc és a hajózható P. folyó vonul át. Főhelye *Kvala* (Kvalar), más néven *Lumpur*, kb. 35,000 lak.

**Peralba**, *Monte*, olasz hegyesúcs a karni Alpokban. Minthogy a Karinthiába vivő fontos út fölött uralkodik, 1915 júniustól augusztusig heves harcokszínhelye volt, melyekben végül az osztrák-magyar csapatok maradtak győztesek és a hegyet megszállották.

**Peralku**, a perben létrejött egység (transactio), l. *Egység*.

**Per ambages** (lat.) a. m. kerülő utakon.

**Perambulator** (lat.), a gépek kerékforgásának számontartására való készülék.

**Peramelidae** (állat), l. *Bandikut-félék*.

**Peramo**, a spanyol tengerpart mentén parthajózásra és halászatra használt kis vitorlás bárka.

**Per angusta ad augusta** (lat.), latin közmondás, a. m. szűk úton át a magaslatra, küzdelmek árán a sikerhez.

**Per aspera ad astra** (lat.) a. m. göröngyűs úton a csillagokig, jelentése az, hogy mindegyesülnél emelkedés küzdelemmel jár.

**Perasto** (*Perast*), város Dalmáciában, a catarói kerületben, gyönyörű fekvéssel a Bocchadi Cattaro mentén, kb. 1000 lak., régi sziklaváros a Santa Croce. Most a Szerb-Horvát-Szlovén államhoz tartozik.

**Per aversionem** (lat.) a. m. irányítás nélkül, derűre-borúra (vásárolni, eladni).

**Perbál**, nagyk. Pest-Pilis-Solt-Kiskun vm. bírói j.-ban, (1920) 1892 német, tót és magyar lak.

**Perbeocsátkozás** (arj.-ban: *litis contestatio*), l. *Lis*, ném. *Einlassung*), a polgári peres eljárásban az alperes érdemleges ellenkérelmének előadása, az alperes nyilatkozata a kereseti tényállításra és jogállításra; akkor van helye, ha nincs pergátló körülmény, v. ha az előterjesztett pergátló kifogást elintézték. Az ellenkérelem előadása a perfelvételi tárgyaláson a járásbírósi eljárásban szóval, törvényszéki eljárásban írásból való felolvasással történik. A P.-sal véget ér a perfelvételi szak és megkezdődik a per érdemleges tárgyalásának a szaka (l. *Per*). Fontos határozatai közül nevezetesebbek: P. után a pertárgy értékétől függő hatáskörnek, továbbá legtöbbször az illetékességnek hiányát a bíróság hivatalból nem veheti figyelembe, a felperes keresetét nem változtathatja meg, a pertől csak az alperes beleegyezésével állhat el, az alperesnek rendszerint P.-a előtt kell pergátló kifogásait előadnia stb.

**Perbehívás** (lat. *litis denunciatio, adcitatio*), ném. *Streitverkündigung*, franc. *appel v. assignation en garantie*), perben nem álló harmadik személynek (szavatosnak) a peres felek valamelyikének kérelmére értesítése a per folyamatba lépéről, hogy így módjában legyen neki a perbe lépnie, s mint mellékbeavatkozó a perbe hívó fél pernyertességét elősegítenie (l. *Beavatkozás*). Célja az, hogy a perbehívott harmadik személy a perbehívót ellenfele ellen megvédje, mert ha a perbehívó elveszitené a pert, ezé a köztük fennálló jogviszonynál fogva a perbe hívott tartoznék a perbehívónak megtérítésére (mert pl. tőle vette azt a lovat, amelynek további adása iránt kötött szerződését a ló rejtett hibái miatt felbontották), ha a perbe hívott nem lép perbe, nem védi meg a perbehívót, a majdan elvett perbe indított perben nem védheti magát azzal, hogy az előbbi pert a fél hibásan vitte (Pp. 89-91. §§.).

**Perbejelentés**, a kereset megindítását pótló eljárás olyan esetben, amikor a keresetet főképpen az elévülés megelőzése végett bizonyos időn belül meg kellene indítani, de azt bizonyos akadály gátolja (pl. a váltó visszkereset megindítását az a körülmény, hogy a visszkeresetre jogosult még nincs a váltó birtokában).

**Perbeli cselekvőképesség**, lásd *Cselekvőképesség*.

**Perbeli jogképesség**, az a képessége a félnek hogy perben vehet részt, felperesként pert indíthat és alperesként perbe vonható; P.-e mindenkinek van, aki a magánjog szerint jogképes. Pp. 70. §. (L. *Jogképesség*).

**Perbenyik** (*Perbenik*), kisk. Zemplén vmegye bodrogközi j.-ban, (1910) 1379 magyar lak., a gróf Majláth-féle uradalom híres sertésenyészetével és ménesével. (Tr. Cs.-Szl.)

**Perbete**, nagyk. Komárom vmegye udvardi j.-ban, (1910) 3438 magyar lak. (Tr. Cs.-Szl.)

**Perbórsav**, l. *Bórsav*.

**Perbromidok**, l. *Diazo-vegyületek*.

**Perc** v. *elsőperc*, mint időmérték az órának, mint ivmérték a foknak hatvanadrésze. A P.-et hatvan *másodpercre* (l. o.) osztjuk. Az ujjak ízeit is P.-nek szokták nevezni.

**Perca** (állat), l. *Sügér*.

**Per capita** (lat.) a. m. fejenként. Ellentéte: *per stirpes* a. m. törzsönként. Fontossága az örökösödési jogban van. L. *Repraesentationis ius*.

**Percassa** (ol.) a. m. készpénzfizetés ellenében.

**Percent** (lat.) a. m. százalék, l. *Procent*.

**Percentuáció** v. *procentuáció* (lat.), l. *Osztalékrendszer*.

**Perceptió** (lat. *perceptio*), eredetileg érzéki észrehevés, a legegyszerűbb, közvetlen lelki élmény; most inkább legelső foka a lelki életnek, mely még nem fejlődött határozott, tiszta tudattá. Szorosan megkülönböztetendő az *apperceptiótól* (l. o.), amidőn összehasonlítom, egybekapcsolom más lelki élményekkel. L. még *Percipiál*.

**Perceptibilis** (lat.) a. m. észrevehető, felfogható; *perceptibilitás*, észrevedő, felfogó képesség. L. *Perceptió*.

**Perceval** (ejtsd: pörsevel), *Spencer*, angol államférfi, szül. 1762 nov. 1., megh. Londonban 1812 máj. 11. Mint ügyvéd működött Londonban s Pitt támogatásával az alsóházba jutott, hol a kormány buzgó híve volt. Pitt halála (1806) után a tory-ellenző vezére lett. 1807 ápr. a kincstár kancellárja lett *Portland* kormányában, majd annak lemondása után ő állott az új minisztérium élére 1809 dec. 2. A régensség kérdésében 1811. a királyi jogokat védte a parlamenttel szemben. Egy *Bellingham* nevű kereskedő gyilkolta meg magánbosszúból a parlament bejáratánál.

**Perch** (ejtsd: percs), angol hossz mérték,  $5\frac{1}{2}$  yard = 5·029 m.

**Perche**, *Le* (ejtsd: lő pers), *egykori francia grófság* Normandia, Maine, Orléanais és Ile de France közt, kisebb részeitől eltekintve Orne és Eure-et-Loir départementokhoz tartozik. Főhelyei Nogent le Rotrou és Mortagne voltak. A XI. sz.-ban a Bellême-család fölvette a P.-i grófi címet. 1226-ban a család kihaltával a francia koronára szállott. Egyes részeit időnkint mások is birták.

**Perche** (ejtsd: pers), régebbi francia földmérték. Szántóföldek mérésénél = 18 láb = 5·846 m., erdők mérésénél = 22 láb = 7·146 m.

**Percheron ló**, l. *Francia ló*.

**Perchtoldsdorf** (*Petersdorf*), város és klimatikus gyógyhely az alsóausztriai hietzingvidéki kerületi kapitányságban, (1910) 6605 lak., XV. sz.-ból való szép kat. templommal, csinos nyaralókkal. A Bécsot ostromló törökök itt 1683 júl. 17. vérfürdőt rendeztek.

**Percidae** (állat), l. *Sügérfélék*.

**Percier** (ejtsd: perszjé), *Charles*, francia építész, szül. Párisban 1764 aug. 22., megh. u. o. 1838 szept. 5. Rómában tanult, s Louis Fontaine-nel

együtt I. Napoleon kedvenc építészé s az empire-stilus megalapítója volt. Fontosabb irodalmi művei: *Palais, maisons etc. à Rome* (Paris 1798); *Recueil de décorations intérieures* (1812).

**Percipiál** (lat.) szószerint a. m. beszéd, megért, fölfog. A jogi terminológiában P. a. m. valamely dolog gyümölcsét *birtokba veszi*. Ez az ú. n. *perceptio* mozzanata, mit meg kell különböztetni a *separatio*-tól, azaz a gyümölcs tényleges elválásától (pl. az alma lehull a fáról). A tulajdon-szerzés hol a separatio (tulajdonos, emphyteuta), hol a perceptio útján történik (pl. hasznélvező, a római jog szerint a bérlő is).

**Percoidaei** (állat), l. *Sügérfélék*.

**Per contante** (olasz) a. m. készpénzfizetés ellenében. *P.-üzlet*: készpénzfizetésre kötött üzlet. A számla összege előtt szereplő P. kifejezés azt jelenti, hogy az összeg minden további levonás nélkül azonnal fizetendő.

**Per conto** (olasz) a. m. a *conto* (l. o.).

**Pércs**, községek, l. *Mikepércs*, *Vámospércs*.

**Percussio** (lat.), l. *Perkusszió*.

**Percussio clericici** (lat., a. m. az egyházi férfúinak megütése), l. *Privilegium canonicis*.

**Percy**, angol család, l. *Northumberland*.

**Percy**, 1. *John*, angol orvos és kémikus, szül. Nottinghamban 1817 márc. 23., megh. Londonban 1889 jún. 19. Mint orvos Birminghamben telepedett meg; a Queens Collegen kémiai előadásokat tartott s több patológiai kémiai dolgozatot írt; majd a metallurgiával foglalkozott és megírta a metallurgia kézikönyvét (London 1861, németül Braunschweig 1862—88. 4 köt., 2 pótkötettel).

2. *P., Thomas*, angol költő, szül. Bridgworthban 1728 ápr. 13., megh. Dromoreban 1811 szept. 30. 1756-ban lelkész lett Wilbyben s 1782. püspök Dromoreban. Sokat foglalkozott keleti, különösen a kínai irodalommal. 1765-ben adta ki a korszakos *Reliques of Ancient Poetry* c. gyűjteményét, melynek oly nagy hatása volt az angol és német költészetre, a romantizmus kifejlődésére. A róla elnevezett Percy-Society 1840—1852-ig 94 kötet régi angol költői művet adott ki.

**Percylyt** (ászv.), kockákban és oktaéderekben kristályosodik; üvegfényű, égkék, az ólom és réznek víztartalmú oxidkloridja:



termőhelyei: Sonora Mexikóban és a Sierra Gorda Chilében. Rokon vele a *boléit* és *cumengit*.

**Perczel-család** (*bonyhádi*), Tolna és Baranya megyék egyik előkelő birtokos nemes családja, mely századok előtt Németországból beköltözve, telivér magyarra lett. *János* és *Dénes* már a XVI. sz. második felében telepedtek meg Magyarországon, s a hadi élelmezési hivatalban tett jó szolgálatokért 1582. Rudolf császártól német birodalmi címeres levelet s 1593. lovagi rendet nyertek; János unokája *Tamás* pedig, s testvérei *István* és *Mihály*, I. Lipót által 1697. kelt címeres levéllel magyar nemességre emeltettek. E három testvértől származik le a P.-család, többféle ágaiban. Tamás fia *József*, aki 1699. született, már Tolna vmegye alispánja volt, s nejevel, *gyulai Gaál* Katalinnal,



kitől 16 gyermeke lett, megalapította a *bonyhádi* ágat, mely a többi közt legnagyobb kitünőségre emelkedett. Ez ágból származott *I. Geiza* és *I. Gyula*, kik előbb Baranya és Tolna vmegyékben viseltek alkotmányos hivatalokat, 1849 végén s 1850. meghódoltak a bécsi uralomnak s a hazafi-érelmű P.-ekkel egy nevet viselni nem akarván, a *Bonyhád* nevet vették fel. *I. Geiza* cs. kir. járásbíró, *I. Gyula* pedig előbb szintén cs. kir. járásbíró, majd békésvmegyei főnök, 1856. vasmegyei főnök s 1859. cs. kir. kamarás lett. Ezekhez csatlakoztak az alább említendő másik ágból *III. István* és *Imre* is, kik ugyan-csak *Bonyhád* nevet viseltek. *I. Gyula* fia, ifjabb *Gyula*, a kir. tábla bírása, azonban már visszavette a P. nevet, valamint a többi, alább említendő névcsere-lők maradékai is. — *I. József* (l. alább : P. 3.), második fiának *Gábornak*, *Döry Rózától* származott gyermekei voltak : *Adám* alezredes és *Sándor* 1800. évi inszurgens, ki 1861. halt el, igen nagy családot hagyva maga után, melyből 9 fia maradt életben ; ezeknek nevelője a nagy költő, *Vörösmarty Mihály* volt. Közülök *Móric*, *Miklós* és *Béla* váltak ki. A kilenc felnőtt fia közül kettő (*III. István* és *II. Imre*) szintén *Bonyhád* nevet vett fel, a szabadságharcban részt nem vett, s annak leveretése után a bécsi abszolút hatalom szolgálatába lépett. *III. István* előbb Baranya vmegyében volt siklósi járási főszolgabíró, 1849. a megyéjét elfoglaló osztrák hadsereg uralma alatt dardai járási főbíró, majd pedig 1850 csongrádvmegyei főnök lett. 1858-ban Albrecht főherceg kormányzósága alatt ugyanazon minőségben Kecskemétre helyezték át, hol az 1860-iki változásig szerepelt. — *II. Imre* 1827-től fogva tolnavmegyei jegyző s al- és főbíró, 1838. helytartósági titoknok, 1844. ismét baranyavmegyei főszolgabíró, 1848. u. o. alispán volt, 1849. felvette a *Bonyhád* nevet és baranyavmegyei törvényszéki elnöké, 1851. szolnoki cs. kir. megyefőnökké lett. — *Sándor* népes családjának többi tagjai ellenben a hazai ügyet fegyverrel is szolgálták : első sorban : *Mór*, a hős tábornok (l. alább : P. 5.), *Miklós* honvédeztredes (l. alább : P. 4.), *II. Sándor* honvédőrnagy ; *II. Ferenc*, *Pál*, *László* szintén honvédtisztek, végre, nem ugyan a katonai, hanem a bírói s törvényhozói pályán *Béla* (l. alább : P. 1.). — Ifj. *Sándor* (II.), már 1827. hadnagy volt, de egy híres párbaaja miatt a katonaságot elhagyta. 1848. azonban újra fegyvert fogott a haza védelmére s mint kapitány a tolnai önkéntes nemzetőrségnél, az alvidéken a fellázadt szerbek ellen harcolt, 1848. augusztusban pedig Szegszárdon összeszedett 1200 főből álló nemzetőrségi csapat élén Pákozdnál mint őrnagy és parancsnok, decemberben mint a Bocskey nevet viselő 52-ik zászlóalj őrnagya és dandárparancsnok Kassánál verekedett. — Nevezetesebb tagjai még a családnak :

1. *P. Béla*, igazságügyi miniszter, *P. Sándor* fia, szül. Börzsöny pusztán (Tolna vm.) 1819. jan. 15., megh. 1888. márc. 25. 1840-ben Tolna vmegye tiszteletbeli, az ügyvédi oklevél megszerzése után rendes jegyzője, azután szolgabíró s végre első alispán lett. A szabadságharc lezajlása után

a nyilvános élettől visszavonult. 1860-ban ismét közpályára lépett, tanácsos lett a magyar helytartótanácsnál, ahol a közjogi és megyei közigazgatási ügyek vezetésével bízták meg. Az 1861-iki fordulat után ismét visszavonult falusi magányába. 1865-ben képviselővé választották s egyúttal a helyreállított királyi tábla bírájává nevezték ki. Mikor a bírósági törvény (1869. V. t.-c.) a bírói hivatalnak a képviselői állással való összeférhetetlenségét mondta ki, bírói állásáról lemondott s a pártkör elnöke lett. 1872. szeptember 10. a képviselőház alelnöke, majd elnöke, a fuzió után pedig (1875.) igazságügyminiszter. Ő nyújtotta be a Csemegi-féle büntető törvénykönyvet. 1878. Majláth György elnök, országbíró oldala mellett a semmítőszék alelnöke s belső titkos tanácsos, a semmítőszék megszűnése után 1881. a kir. Kúria másodelnöke lett. 1884. nov. végén Majláth Györgyöt a kir. Kúria elnökségében követte.

2. *P. Dezső*, politikus, *P. I.* fia, szül. Szegszárdon 1848. jan. 18., megh. Bonyhádon 1913. máj. 20. Tanulmányai befejezése után közigazgatási pályára lépett Baranya vmegye szolgálatában, amelynek 1877—1887-ig alispánja volt. 1887-től fogva, a koalíciós ciklus kivételével, megszakítatlanul a szabadelpárt tagja és képviselő volt. 1891-ben mint a közigazgatási reform előadója szerepelt ; 1892—1895. a képviselőház közigazgatási bizottságának előadója, 1895—99-ig a Bánffy-kabinet belügyminisztere s egyik fővégrehajtója volt az egyházpolitikai törvényeknek ; 1899. pedig a képviselőház elnökévé választották. 1901-ben újból régi kerülete (a bonyhádi) küldte fel az országgyűlésre s mikor 1903. a Tisza-kormány kineveztetése után Apponyi lemondott a képviselőház elnöki méltóságáról, ismét P.-t ruházták fel vele. 1903. nov. 18. éjjel nagy zajban a vita berekesztése nélkül elfogadottnak jelentette ki a Dániel-féle hásszabály-módosítást, mire az ellenzék a házszabályok e flagrns megsértésére azzal válaszolt, hogy dec. 13. erőszakkal megakadályozta az ülés megtartását s a terem berendezését s az elnöki emelvényt szétrombolta. 1905-ben a bonyhádi kerület újból képviselővé választotta ugyan, de a szövetkezett ellenzéki többség összeférhetlenségi bizottsága megfosztotta mandátumától, minthogy a minisztériumi nyugdíja kiegészítéséül kir. kegydíjat élvezett. 1906—1909. közt a közelettől visszavonult, 1910. elején egyik főalapítója volt a nemzeti munkapártnak, amely pártelnökévé választotta. 1910-ben régi kerülete ismét képviselővé választotta.

3. *P. József*, a bonyhádi P.-ág megalapítója, Tamás fia, szül. 1699. jan. 15., megh. 1768. aug. 4. 1726-ban az Esterházy hercegi család ügyvéde lett. 1732-ben tolnavmegyei al-, 1734. főjegyző, 1737-ben első alispán lett s az 1741 s 1751-iki nevezetes országgyűléseken Tolna vmegyét ő képviselte. 1745. Bonyhád tolnavmegyei helységre s tartozandóságaira, *bonyhádi* előnévvel, királyi adományt nyert.

4. *P. Miklós*, 1848—49-iki honvédeztredes és politikus, szül. Bonyhádon (Tolna vm.) 1812. dec. 15., megh. Baján 1904. márc. 14. Testvéreivel

együtt *Vörösmarty* Mihály növendéke volt s tanulmányainak elvégzése után Baranya vmegye aljegyzője, majd egyik szolgabírája lett. A liberális párt harcaiban élénk részt vett s izgatás miatt a kormány perbe is fogta, de 1840. beszűntette azt. Az 1848-iki országgyűlésen Tolna vmegye kölesdi kerületét képviselte. Mint nemzetőrségi őrnagy 1848 őszén bátyjával, *Mórral* együtt szervezte a *Zrinyi*-csapatot. 1848 végén a Schlick ellen működő honvédseregbe lépett s 1849 jan. 4. részt vett a *kassai* csatában, hol ürtege teljesen megsemmisült. 1849 ápr. bátyjának, *Mórnak* seregében harcolt. Ő vezette ápr. 3. a főoszlop rohamát *Szent-Tamás* ellen. Pétervárad felmentése után ezen vár parancsnoka volt Kiss Pál megérkezéséig. 1849 júl. elején *Aradvár* parancsnokává nevezte ki a kormány, de itt összeütközésbe jutott Damjanich-csal, ki őt engedelmisége miatt egy időre el is záratta. A szabadságharc leveretése után török földre menekült, innen 1851. Amerikába ment, hol mint nyelvmester és gazdálkodó tartotta fenn magát. 1857—59-ig *Jersey* szigetén tartózkodott s a villa-francai fegyverszünet után ismét visszament Amerikába. Itt 1861. beállott az északi államok hadseregébe s mint Jowa állam ezredese harcolt a déliek ellen. A kiegyezés után hazajött s 1868—87-ig Pécs és Baranyamegye főispánja volt. 1887—92-ig Pécs városát képviselte az országgyűlésen.

5. *P. Mór*, 1848—49-iki honvédtábornok és politikus, szül. Bonyhádon (Tolna vm.) 1811 nov. 11., megh. u. o. 1899 máj. 23. Nevelőjének, *Vörösmarty* Mihálynak hatása alatt fejlődött ki erős demokratikus és hazafias érzése s rövid katonáskodás után megyéje politikai életében nevezetesen szerepet játszott. Az 1843—44-iki országgyűlésen Tolna vm. egyik követje volt s a liberális párt legszélsőbb árnyalatához tartozott. 1848-ban Buda város választotta be a népképviselői országgyűlésbe s itt kíméletlenül támadta a kormányt és árulással vádolta a szerbek ellen működő magyar sereg vezéreit. 1848 őszén ezredessé nevezette ki magát s a *Zrinyi*-csapatot szervezte a dunántúli megyékben. Ennek és más nemzetőr-csapatoknak élén, *Görgey* Artur támogatásával fogta el 1848 okt. 7. *Ózóránál* Roth és Philippovich tábornokok 7500 főnyi hadtestét. Ezért a honvédelmi bizottmány tábornokká léptette elő, az országgyűlés pedig nyilvános köszönetet szavazott neki. Ezután a Muraközben harcolt győzelmesen *Nugent* hadteste ellen. 1848 dec. *Görgey* főseregéhez rendelték vissza, de nem egyesülhetett azzal, mert 1848 dec. 30-án *Móornál* nagy vereséget szenvedett Jellachich-tól. Seregének romjaival Szolnokig vonult és sikeresen harcolt Ottingerrel. 1849 febr. *Dembinski* fővezérré való kineveztetése miatt lemondott és csak márc. végén vállalt újból vezerséget a szerbek ellen. 1849 ápr. 3. rohammal elfoglalta *Szent-Tamást*, felmentette Péterváradot s egész a *titeli* fensíkiig hatolt. Ezt nem tudta elfoglalni, azért átkelt a Tiszán s a szerbeket több ütközetben megverve, egész *Pancsováig* nyomult. (L. *Szabadságharc*.) *Kátyi* veresége után (1849 jun. 7.) elhívták a déli harcterről s egy új sereg élén

1849 júl. 20. *Tura* mellett vívott lovascsatát az oroszokkal. Engedetlensége miatt 1849 júl. 30. a kormány letette a fővezérségről s mint önkéntes harcolt a *szőregi* és a szerencsétlen *temesvári* (aug. 9.) csatában. Ezután török földre menekült, honnan 1851. Angliába ment. 1851 szept. 21-én öccsével, *Miklóssal* együtt halálra ítélték s in effigie felakasztották a pesti Ujépület háta mögött. Sokáig élt *Jersey* szigetén s 1867. tért haza. Ekkor megválasztották képviselőnek. Kéziratait unokaöccsének, *P. József* cs. és kir. altábornagynak (szül. 1846, megh. 1921 jan. 4.) adta át.

**Perdendo** v. *perdendosi* (ol.), zenei műszó, a. m. halkítva, elenyészve.

**Perdikkas**. 1. Több makedon király neve. Az első Kr. e. 700 körül alapította a makedon királyságot. II. P. felhasználta a peloponnézusi háború zavarait, hogy Makedoniát Athén befolyásától mentesítse. A III-at Kr. e. 359. öccse, II. Fülöp követte a trónon. — 2. *P.*, Nagy Sándor kedvelt hadvezére, akinek pecsétgyűrűjét ajándékozta halálos ágyán és Roxanétól születendő gyermekének gyámjává tette meg. P. a többi vezéreket szatrapáknak nevezte ki, s így akarta őket távol tartani, de Antigonos, Ptolemaios és Antipatrosz szövetkeztek ellene. P. Egyiptomba sietett, azonban nem sikerült Memfisz mellett a Niluson való átkelés, mire éhező serege fellázadt és sátorában megölte (Kr. e. 321.).

**Perditio** (lat.) a. m. elveszés, elpusztulás, örök kárhozat.

**Perdix**, a mythikus művész, Daidalos (l. o.) unokaöccse, a fűrészes és körző feltalálója. Bátyja féltékenységből ledobta az athéni akropoliszról s ekkor fogolymadárrá változott. V. ö. *Holland*: Die Sage von Daidalos und Ikaros (Leipzig 1902).

**Perdix** (állat), l. *Fogoly*.

**Perdöntő bajvívás**, l. *Bajvívás*.

**Perdrigon**, francia elnevezése némely szilva-fajtának, melyeknek a színe hasonlít a fogolymadár nyaktollazatának veresbarna színéhez. Ilyen pl. a kerek szilvák között a *tarka P.* A név a fogoly francia nevétől: perdris származik.

**Perdu** (franc., ejtsd: perdü, ol. *perduto*) a. m. elveszett.

**Perdu**, hegy, l. *Mont-Perdu*.

**Perduellio** (lat.), a római jogban a. m. felség-sértés.

**Perdurabilis** (lat.) a. m. nagyon tartós, ki-tartó.

**Pere**, kisk. Abauj-torna vm. gönczi j.-ban, (1920) 770 magyar lak.

**Perea** (gör. *Peraia* a. m. tulsó ország), 1. az ókori Palesztinában a Jordánon túl, attól keletre fekvő ország. Az Üdvözítő életében Palesztina három zsidó országának egyike (a másik kettő Judea és Galilea). — 2. *P.*-nak nevezték a rodusiak a kariai tengerpartnak Rodussal szemben levő részét.

**Pereat!** (lat.) a. m. vesszen el! a «vivat» (l. o.) ellentéte.

**Perebő** (*Prilipet*), kisk. Krassó-Szörény vm. bozovicsi j.-ban, (1910) 1746 román lak. (Tr. R.)

**Perc**, gyűrűalakú tárgy v. fonadék; továbbá gyűrűalakú font tekervényes sütemény, vagy sima gyűrűalakú apró sütemény (debreczeni *P.*);

azután hengerded vagy gyűrűalakú csontok az állati vagy emberi testben (vállpercec, másképp kulcscsont).

**Perecsgalóca** (nőv.), l. *Ózlábomba*.

**Perecse**, kisk. Abauj-Torna vm. tornai j.-ban, (1920) 246 magyar lak.

**Perecsény** (*Perěčín*), kisk. Ung vm. bereznai j.-ban, (1910) 2534 rutén, magyar és szlovák lak. (Tr. Cs.-Szl.)

**Perecsényi Nagy László**, l. *Nagy*, 30.

**Perecsényszabadi** (*Prečín Lehota*), kisk. Trencsén vm. pulhói j.-ban, (1910) 585 szlovák, cseh, morva, német és magyar lak. (Tr. Cs.-Szl.)

**Pereczsbányatelep**, Diósgyőrhöz tartozó bányatelep Borsod vm. miskolci j.-ban, (1910) 2312 magyar, német, tót és egyéb lak.

**Pered**, nagyk. Pozsony vm. galántai j.-ban, (1910) 3041 magyar lak. (Tr. Cs.-Szl.)

**Pereda**, 1. *Antonio*, spanyol festő, szül. Valladolidban 1608 körül, megh. Madridban 1678. Pedro de las Cuevasnak volt tanítványa, a realizmussal kapcsolatos spanyol vallásosság jellemző kifejezője. Művei közül kiemelendő Szt. Jeromos képe a madridi Pradóban, Az élet álom, a madridi akadémiában. P.-nak tulajdonítják a budapesti Szépművészeti Muzeumban levő Szentháromság és Pad. Szent Antal a kis Jézussal képeket.

2. *P. José Maria de*, spanyol regényíró, szül. Polancóban, Santander mellett 1834 febr. 7., megh. Madridban 1906 febr. 28. A katonai pályára készült, de csakhamar egészen az irodalomra adta magát; ultramontán és karlista érzelmű volt haláláig. A spanyol realiztikus irány legkiválóbb képviselője volt; honfitársai modern Cervantesnek nevezték, az akadémia pedig tagjává választotta. Novelláiban és vázlatában pompásan rajzolta meg szülőföldje népét s erkölcesit (Escenas montañesas, 1864; Tipos e paisajes, 1871); nevezetesebb regényei: Pedro Sanchez (1883); Sotileza (1888); La Montalvez (1891); Peñas arriba (1895). Magyarul *Kőrösi* Albin fordításában megjelent A látogatások (Las visitas) c. elbeszélése és Az apja fia (De tal palo tal astilla) c. regénye (Budapest 1897).

**Peredi csata** (1849 jún. 20–21.). A balul végződött *zsigárdi csata* (1849 jún. 16.) után Görgey új támadásra indította a II. (*Asbóth*) hadtestet *Herzinger* osztrák hadosztálya ellen. A csata első napján (jún. 20.) Asbóth rendkívül macacs küzdelem után Pered községből kivetette az osztrákokat, akik Galántha felé hátráltak. Ekkor érkezett meg a *Paniutin* orosz hadosztály és a *Perin* dandár s a megerősödött osztrák sereg vezérletét *Wohlgemuth* hadtestparancsnok vette át. Közben a III. (*Knezich*) magyar hadtest is átkelt a Vágon és a II. hadtest jobb oldalán foglalt helyet. A csata második napján (jún. 21.) a magyar sereg bal szárnya hátrált meg először, a centrum Peredet sokáig vitézül tartotta, de este felé ez is kénytelen volt visszavonulni, mire a jobb szárny is feladta a küzdelmet. Csata után a II. hadtest Aszód pusztára (Csallóköz), a III. hadtest pedig Negyedre vonult vissza. A kétnapos esatában a magyar sereg mintegy 2500 embert vesztett.

**Peredmér** (*Predmier*), kisk. Trencsén vm. vágbesztercei j.-ban, (1910) 868 szlovák és magyar lak. (Tr. Cs.-Szl.)

**Père Duchesne**, l. *Hébert*, 3.

**Pereg**, nagyk. Pest-Pilis-Solt-Kiskun vm. ráczkevei j.-ban, (1920) 2620 magyar lak.

**Peregil**, sziklás sziget Marokkó É.-i partján, a gibraltári szoros közelében.

**Père Gregoire**, pedagógus, l. *Girard*, 1.

**Peregrina**, spanyol költőnő, l. *Avellaneda*, 1.

**Peregrinus** (lat.) a. m. idegen, külföldi, bujdosó; *peregrinatio*, vándorlás, bujdosás, idegen helyen való tartózkodás.

**Peregrinus Proteus**, cinikus filozófus, ki hőse Lucianos egy művének, melyet a cinikusok és keresztények kicsüfölására írt. V. ö. *L. Bernays*, *Lucian und die Kyniker* (1879); *Sebestyén K.*, *A cinikusok* (1908).

**Peregriny**, 1. *Elek*, pedagógus, szül. Gálszécse (Zemplén vm.) 1812 febr. 12., megh. 1886 ápr. 3. Főúri házaknál nevelősködött (ő nevelte Andrásy Gyula grófot), majd a helytartótanácsnál a királyi könyvbíráló bizottság tagjává nevezték ki. Több ifjúsági művet és tankönyvet írt. Levelező tagja volt a Magyar Tud. Akadémiának.

2. *P. János*, író, szül. Hajdu-Böszörményben 1853 máj. 2. Tanulmányai végeztével 1878. jogidoktor lett. 1872-ben az országgyűlési gyorsiroda tagja, majd revizora, 1911. másodfőnöke, 1914. főnöke lett. A gyorsirodán kívül az Orsz. M. kir. Zeneakadémián (1883–89) és a Szépművészeti Muzeumnál 1889 óta mint titkár működött. A Magyar Gyorsíró Társaságnak 1909 óta egyik alelnöke. Számos törvénykiadást rendezett sajtó alá.

**Peregyesség** (lat. *transactio*), perben kötött egyesség, bírói egyesség (l. *Egyesség*): a régi magyar jogban, nemesi javakra vonatkozó jogperekben, amidőn kimenetelük még kétséges, a felek által kölcsönös engedékenység mellett kötött egyesség, mely a tulajdonát ruházásnak sajátosság módja volt, bevallás formájában vagy a bíró előtt vagy hiteles helyen jött létre.

**Pereháza** (azelőtt: *Perekreszna*), kisk. Bereg vm. alsóvereczei j.-ban, (1910) 212 rutén lak. (Tr. Cs.-Szl.)

**Pereira da Silva, João Manuel**, braziliai író, szül. Rio de Janeiróban 1819 aug. 30., megh. u. o. 1885. Ügyvéd volt szülővárosában. Történeti műveket írt, melyek közül nevezetesebbek: *Historia da fundação do Imperio Brasileiro* (1864–1882, 3 kötet); *Plutarcho brasileiro* (1866, 2 köt.); *Obras politicas e literarias* (1868, 2 köt.).

**Pereire** (ejtsd: perér), *Jacques Emile* és *Isaac*, két portugál eredetű francia bankár, akik közül az első 1800 dec. 3. szül. és 1875 jan. 7. halt meg, az utóbbi pedig 1806 nov. 25. Bordeauxban született és 1880 júl. 12. halt meg. Hirneveket a páris—st.-germaini vasút kiépítésével szereztek. 1852-ben megalapították a *Crédit mobilier* bankot és számos vasúti vállalatot és más vállalatokat létesítettek. Midőn a *Crédit mobilier* megbukott (1867), a P. testvérek a *Compagnie transatlantique*-ot alapították, mely azonban szintén csődbe jutott. A császári kormány segítőkezlet akart nygvan nyújtani a *Compagnie igazgatóinak*, de a javaslatához a képviselőház nem járult hozzá. A

börzén a P. testvérek mindvégig szerepet játszottak. P. Isaac több munkát is irt: *Le rôle de la Banque de France et l'organisation du crédit en France* (1864); *Questions financières* (1877); *Politique financière* (1879). V. ö. *Merruau*, *Souvenirs de l'hôtel de ville de Paris 1848—52* (Paris 1875).

**Pereirokéreg** (műv.), l. *Geissospermum*.

**Perejaszlav**, az ugyanily nevű járás székhelye volt Poltava orosz kormányzóságban a Dnjepr mellett, (1910) 19,200 lak. Most Ukrajnához tartozik.

**Perejaszlavl-Szaljeszkij**, az ugyanily nevű járás székhelye Vladimir orosz kormányzóságban, a Plescejevo- vagyis Perejaszlavszkoje-tő mellett, (1910) 12,510 lak.

**Père Joseph**, l. *József atya*.

**Perek** (új-héb.), 1. a zsidó könyvek fejezeteinek elnevezése. — 2. P., helyesebben *Pirké Abót*, a talmudi bölesek erkölcsi mondásai, melyeket régi zsidó szokás szerint a nyári szombatok délutánjain olvasnak.

**Pereked**, kisk. Baranya vm. pécsváradi j.-ban, (1920) 351 magyar lak.

**Perekop**, 1. *földszoros*, amely Krim-félszigetet a szárazföldre köti. — 2. P. (*Or-kapu*), az ugyanily nevű járás *székhelye* az itt 10 km. széles P.-i szoros közepén kb. 6000 lak. Most Ukrajnához tartozik, Az ókorban P.-től valamivel DK.-re volt *Taphros*.

**Père Lachaise**, párisi temető, l. *La Chaise*.

**Perelőkészítés**. Habár a szóbeliségre alapított polgári perrend fő elve az, hogy a perfelek a tényállásra vonatkozó előadásait, támadásukat, védelmüket és kérelmüket a bíróság előtt közvetlenül és szóbelileg kötelesek előterjeszteni: mégis ez az eljárás sem nélkülözheti egészen, hogy a tárgyalás előtt a felek a keresetben vagy az előző eljárásban nem foglalt azokat a kérelmeket, támadó és védő eszközöket, tényállításokat és bizonyítékokat, melyeket a következő tárgyaláson előadni akarnak, előkészítő irattal (l. o.) egymással közöljék. Ezenfelül bonyolódottabb perekben, főleg olyanokban, amelyekben vitás követelések vagy ellenkövetelések nagy száma fölött kell tárgyalni, szükségesnek mutatkozik, hogy a peranyag kiküldött bíró előtt, előzetes tárgyaláson rendeztessék és tisztáztassék (l. *Előkészítő eljárás*).

**Perels**, *Ferdinand*, a nemzetközi tengerjog nagytekintélyű tudósa, szül. Berlinben 1836 jún. 30., megh. u. o. 1903 dec. 24., mint a német birodalmi tengerészeti hivatal osztályfőnöke. Fő művei: *Das internationale öffentliche Seerecht der Gegenwart* (Berlin 1882, 2. kiad. 1903., francia és orosz fordításban is megjelent); *Handbuch des allgemeinen öffentlichen Seerechts im Deutschen Reiche* (u. o. 1884).

**Perem v. gallér**, a csövek végén alkalmazott szélesebb váll, arra való, hogy vele a csöveket csavarok segítségével egymáshoz kapcsolhassák. Ezenkívül alkalmazást nyer a csapágak csészéin, hol a csészéket végeikre alkalmazva védi az oldalmozgások ellen, továbbá alkalmazzák szelepeken, szíjkerékeken és más olyan helyeken, ahol általuk valamit kötni vagy tartani akarnak. — P. az építészetben valamely nyílásnak (ajtónak, ablaknak) kerete.

**Peremarton**, nagyk. Veszprém vm. veszprémi j.-ban, (1920) 970 magyar lak.

**Peremező gép**, bádigos-ipari munkagép, mely hengeresre vagy kúposra hajlított lemezek görbe éleit, vagy köralakú siklapok peremét felhajtja.

**Peremfa**, vastag szegélyfa, mely a hajó födélzetét körülfogja.

**Peremlemez**, l. *Kazánlemez*.

**Perem-népek**. Ősi emberfajták maradványai, kik a rasszoknak a létért folytatott küzdelmében a kontinensek belső, termékeny vidékeiről azok széleire és szigeteire, kietlen, terméketlen vidékekre, sarkokra stb. szorultak s a kihalás végső stádiumában élnek. Ilyenek az eszkimók, koikoinok (busman és hottentotta), veddák (Ceylon sziget), andamánok (Andaman sziget), hovák (Madagaszkár sziget), tűzföldiek (Dél-Amerika), ainók (Jezo, Sachalin, Kurili sziget) stb. Megegyeznek a Stratz-féle protomorf rasszokkal. Az ókori írók P., hyperboreusok, szél-lakók stb. elnevezés alatt mindenféle fantasztikus külsejű (egy szemű, egy lábú, fej nélküli, orr nélküli, androgyn stb.) népeket írtak le. V. ö. *Hartmann Schedel*, *Chronik* 1493.

**Peremptio** (lat.) a. m. megsemmisítés, elévülés.

**Peremptorius** (lat.) a. m. megsemmisítő; a római jogban a kifogásokat (exceptio, l. o.) Gaius peremptoriusokra, azaz olyanokra, melyek a keresetet egyáltalán kizárják, és dilatoriusokra, azaz olyanokra, melyek csak halasztó hatályúak (ú. n. pergátló kifogások), osztotta föl. Ez utóbbiak lényegileg egyáltalán nem is kifogások, hanem valamely perelőföltétel hiányai.

**Perenci**, adók. Pozsega vm. pozsegai j.-ban, (1910) 350 szerb lak. (Tr. SzHSz.)

**Perenkívüli eljárás**, helyesebben: nem peres eljárás (lat. *jurisdictio voluntaria*, ném. *freiwillige Gerichtsbarkeit*, *Verfahren ausser Streitsachen*) a bíróságnak v. egyéb állami v. más közhivatali szervnek (pl. közjegyzőnek, gyámhatóságnak) közreműködése nem peres jogviszony megalapítása, biztosítása, átváltoztatása, megszünetése körül; ilyen az örökösödési, a telek-könyvi, a végrehajtási eljárás, a meghagyásos eljárás, nem peres eljárás kereskedelmi és váltóügyekben, hitbizományi eljárás, okiratok megsemmisítésére irányuló eljárás stb. A P. szabályait nálunk nem foglalja össze egységes kódex, hanem részint a Pp. (pl. a meghagyásos eljárásokat), részint a P.-ok egyes nemeiről szóló külön törvények vagy tv. alapján kibocsátott rendeletek tartalmazzák. E szabályokban egységes elvekül tekinthetjük a következőket: az eljárás nem keresettel, hanem kérvénnyel indul meg, a határozat alakja végzés, a fellebbevitelé felfolyamodás, rendszerint nem létesít a határozat res judicatát, perújítás ki van zárva, az eljárás költségét az ellenfél terhére rendszerint nem állapítják meg, kötelező ügyvédi kényszer nincs. A német és az osztrák jogban egységesen van a P. szabályozva (1854 aug. 9.; 1898 máj. 17.).

**Perennalis fassio** (lat.), l. *Örökvallás*.

**Perennibranchiata** (állat), azon farkos kétéltűeknek (*Urodela*, l. *Kétéltűek*) gyűjtőneve, melyek egész életükön át külső kopoltyúkkal vannak ellátva.



**Perennis** (lat.) növény (kitelelő v. áttelelő növény, planta P.), amelynek élettartama több tenyészetű időszakon át folytatódik. L. *Kitelelő növény*.

**Perény** (*Perina*), kisk. Abaúj-Torna vm. csereháti j.-ban, (1910) 1241 magyar lak. (Tr. Cs.-Szl.)

**Perenye**, kisk. Vas vm. kőszegi j.-ban, (1920) 913 magyar lak.

**Perényes** (*Priboj pri Modrom Kamaú*), kisk. Nógrád vm. kékkői j.-ban, (1910) 119 szlovák lak. (Tr. Cs.-Szl.)

**Perényi** (*perényi, báró*) család, abaujvmegyei eredetű ősrégi család, melynek első ismert őse *Dobosi Orbán*, ki 1292 körül nyerte királyi adományként a családi nevet adó Perényt. Fia Miklós sárosi főispán, másik fia János királyi főpohárnok, kinek Péter fiától a családnak u. n. nádori ága származik, melynek legkiválóbb tagja *Imre*, Abaúj vármegye örökös főispánja, 1504-től nádor és a kunok főbírája. Még Mátyás királytól visszakapta az atyjától elkobzott javakat. Nagy tevékenységet fejtett ki az 1505-iki rákosi országgyűlés ama határozata ellen, mely szerint idegen nem kerülhet a trónra. Végül ő is aláírta e végzést. 1512. horvát bán lett, mely méltóságáról azonban csakhamar lemondott. Aláírta továbbá az Ulászló

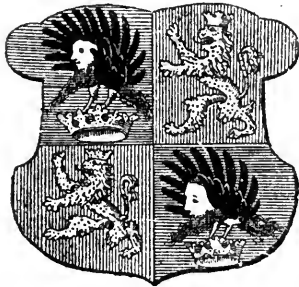

Perényi-család cimere

és Miksa császár közt 1515. kötött egyezséget. Ez alkalommal Ulászló Siklós várát, Miksa császár pedig a szent római birodalmi hercegi rangot adományozta neki. Megh. 1519 febr. 5. Második felesége Kanizsai Dorottya. Fia *V. Péter*, 1519. temesi főispán és kapitány. Ebben az évben lett koronaőr is, utóbb erdélyi vajda és Abaúj vármegye örökös főispánja. A mohácsi csatában is vitézkedett, utána pedig Szapolyai János pártjára állott. 1527. Szeged táján kudarcot vallott Fekete János rablóhadával szemben. Ez év végén I. Ferdinándhoz állott, aki meghagyta az egri püspökségi javak és a mohácsi vészben elpusztult Palóczy Antaltól elfoglalt Sárospatak birtokában. (Ez utóbbit 1534—41. erősséggé alakította át.) Koronaőri és erdélyi vajdai méltóságát is megtartotta. Egy ízben Szapolyai, máskor pedig Szolimán szultán fogságába került, ahonnan csak Ferenc fiának tiszul hagyásával menekedhetett meg. 1529—39. ismét Szapolyai párthive, sőt ő kéri meg ura számára Izabellát és Krakóból Erdélybe hozza. 1538. a nagyváradi béke létrejöttén munkálkodott. Midőn Szapolyai 1540. meghalt, Ferdinánd pártjára tért vissza, ki őt jutalmul kancellárrá tette. Részt vett Roggendorfnak (1541) és Joachim brandenburgi örgrófnak (1542) Buda visszavételére célzó hadi vállalatában. Mivel azzal vádolták (ami nem is volt teljesen alaptalan), hogy török főhatóság alatt ő akarja a koronát megszerezni, I. Ferdinánd király 1542. elfogatta és nem bocsátotta szabadon holta napjáig (1548). Nagy buzgalmat fejtett ki a protestáns vallás érdekében. Sárospatakon van eltemetve. A nádori ág a XVI. sz.-ban

*P. Gáborban* halt ki. A jelenlegi bárói nemzedék *János kir.* főpohárnoknak *Simon* fiától származik le. Leszármazói közül *György*, Zemplén- és Mósom vm. főispánja, 1590. körül bárói rangot nyert. Négy fia volt, *Zsigmond*, *Ferenc*, *Imre* és *Gábor*, kik közül Imre ága nyulik le napjainkig. — Nevezetesebb tagjai még a családnak:

1. *P. Zsigmond* báró (id.), a honvédelmi bizotttmány tagja, a főrendiház elnöke, a szabadságharc egyik vértanúja, szül. Ardón 1783., kivégeztetett Pesten, az Újépületben 1849 okt. 24. Előbb beregi alispán, majd kir. tanácsos, 1833. pedig Ugocea vm. főispánja lett. 1848 júl. 14. a főrendiház alelnökévé neveztetett ki, 1848 októberétől fogva pedig mint elnök vezette a számban megfogyatkozott főrendek tanácskozását. A szabadságharc ügye mellett mindvégig kitarított. Szobrárt 1906 okt. 26. leplezték le Nagyszöllősen.

2. *P. Zsigmond* báró (ifj.), szül. Budapesten 1870 nov. 25. Tanulmányai végeztével 1896. a nagyszöllősi kerület országgyűlési képviselőjévé választották, 1903. Máramaros vm. főispánja lett; 1913. belügyi államtitkárrá nevezték ki, mely állását a Tisza-kormány bukásáig viselte. A kommunizmus alatt Budapesten igyekezett a polgárság és a hazafias érzésű munkásság megszervezésével Kun Béláék uralmát megdönteni, amiért elfogták és statáriális bíróság elé állították. A börtönből csak a kommunizmus megszűnése után, 1919 augusztus havában szabadult ki. Ezután megalakította a Magyar Nemzeti Szövetséget, melynek országos elnöke. A Friedrich-kormányban 1919. rövid ideig belügyminiszeri állást viselt. Wekerle Sándor elhunya után az Országos Közművelődési Tanács elnökévé választották.

**Perényi**, 1. *István*, egyházi író, l. *Patzner*.  
2. *P. József*, irodalomtörténész, szül. Budapesten 1871 aug. 25. Középiskoláit Budapesten végezte, majd belépett a kegyes-tanítórendbe s Kolozsvárt tanári és bölcséletdoktori oklevelet szerzett. Mint tanár Kolozsvárt, Sátoraljuhelyen, Nagykanizsán, Veszprémben és Budapesten működött. A Szent István Akadémia tagja. Irodalomtörténeti dolgozatai nagyrészt gimnáziumi értesítőkből jelentek meg. Nevezetesebbek: *Rozsnyai Dávid* (1896); *Szemere Miklós életrajza* (1897); *Endrődy János életrajza* (1899); *Irodalomtörténetírásunk első munkásai* (1901); *Dugonics András színművei* (1903); *Szász Béla élete és költészete* (1903); *Dugonics András tudakossága* (1904); *Boruth Elemér életrajza* (1905); *Kemenes Ferenc életrajza* (1907); *Jánosi Gusztáv* (1912); *Szigeti József élete és művei* (1915); *Csepreghy Ferenc* (1918); *Aranka György Erdélyi Magyar Nyelvművelő Társasága* (1918).

**Peres** (*Pravotice*), kisk. Trencsén vm. báni j.-ban, (1910) 300 szlovák lak. (Tr. Cs.-Szl.).

**Peres Sándor**, pedagógus, szül. Csenger-Ujfaluiban (Szatmár) 1863 febr. 26., megh. Budapesten 1907 dec. 27. Budapesten volt óvó- és tanítóképzőintézeti igazgató. Főművei: *Neveléstan* (Budapest 1904); *Magyar kisdudóvó*; *A beszéd- és értelemgyakorlatokról*.

**Peres adomány**, l. *Adományrendszer*.  
**Peres eljárás** (lat. *jurisdictio contentiosa*, német. *Streitverfahren*), a vitás jogviszony bírói

eldöntésére irányuló eljárás. A polgári eljárásra nézve l. *Polgári perrendtartás* és *Per*, a büntető eljárásra nézve l. *Bűnvádi eljárás* és *Bűnvádi perrendtartás*.

**Pereskia Plum** (növény), l. a kaktuszfélék (*Cactaceae*) családjáéhoz tartozó génuusz. 15 fajja főleg Mexikóban és Délamerika keleti részén él egész Argentínáig. Helyes nevük *Peireskia* (l. o.). 2. *Pereskia Vell.* a. m. *Hippocratea L.*, mely a *Hippocrateaceae* család génuusza és mintegy 70, a trópikusokon élő kúszó cserjefajt tartalmaz.

**Perestó** (*Pertoča*), kisk. Vas vm. muraszombati j.-ban, (1910) 597 vend lak. (Tr. SzHSz.).

**Perestyén** (*Priszián*), kisk. Krassó-Szörény vm. karánsebesi j.-ban, (1910) 490 román lak. (Tr.R.).

**Pereszlény** (növény), l. *Satureja*.

**Pereszlény** (*Pereslány*), kisk. Hont vm. ipoly-sági j.-ban, (1910) 625 magyar lak. (Tr. Cs.-Szl.).

**Pereszlő** (*Priszlop*), kisk. Máramaros vm. ökörmézói j.-ban, (1910) 1391 rutén és német lak. (Tr. Cs.-Szl.).

**Peresznye**, kisk. Sopron vm. csepregi j.-ban, (1920) 783 horvát és magyar lak.

**Pereszteg** (azelőtt: *Németpereszteg*), kisk. Sopron vm. soproni j.-ban, (1920) 1180 magyar lak.

**Peret**, *Raoul*, francia politikus, szül. 1870. Ügyvéd volt s a viennei kerület 1912. képviselőnek választotta. 1914-ben kereskedelmi miniszter, 1917. a Painlevé-kabinetben igazságügyi miniszter lett. 1920 februárban Deschanelnek köztársasági elnökké történt választása után a kamara őt választotta meg elnökévé.

**Peréte** (*Prejta*), kisk. Trecsén vm. illavai j.-ban, (1910) 561 szlovák és magyar lak. (Tr. Cs.-Szl.).

**Per exemplum** (lat.) a. m. például.

**Perey**, *Lucien*, álnév, l. *Herpin*.

**Perez** (ejtsd: peresz), *Antonio*, spanyol államférfi, szül. Monrealban 1539., megh. Párisban 1611 nov. 3. *Eboli* herceg (l. o.) ajánlatára 1567. II. Fülöp spanyol király magántitkára lett s nagy befolyással volt rá. Eboli halála után az Alba herceg ellen alakult békepárt vezére volt. E politika érdekében tétette el láb alól II. Fülöp tudtával Don Juan nématalföldi helytartó titkárát, *Escobedót*. E gyilkosságra őt magánbosszúja is sarkalta, mert Escobedo azzal fenyegette, hogy elárulja Eboli özvegyével való szerelmi viszonyát. Mikor Alba herceg pártja jutott uralomra, II. Fülöp P. ellen pert indított azon a címen, hogy a király bizalmával visszaélt. P.-t 1579. fogságba vetették, kámpadra vonták, de a döntő ítélet kimondásával késlekedtek. 1590-ben sikerült elmenekülnie Aragóniába, mire halálra ítélték. Az aragóniai hatóságok, régi kiváltságaikra hivatkozva, pártfogásukba vették P.-t. II. Fülöp ekkor az inkvizíció számára követelte P. kiadatását. Ennek ki is szolgáltatták (1591 máj.), de a nép kiszabadította őt a fogságból, sőt érdekében nagy felkelés támadt Aragóniában, melyet csak két évi véres harc után tudott II. Fülöp elnyomni. P. ezúttal is megmenekült s előbb Franciaországba, majd Angliába ment. Innen heves harcot indított II. Fülöp ellen s leleplezte annak terveit államtitkok elárulásával. De ezen irataiban (*Cartas, Relaciones*) sok a ferdtés és csak rövid időre tud-

tak érdeklődést kelteni. P. elfeledve és nyomorban halt meg. P. életsorsát *Gutzkow* egyik drámájában dolgozta fel, de teljesen hamis képet adott róla. V. ö. *Mignet*, Antonio P. et Philipp II. (Paris 1881, 5. kiad.).

**Pérez Galdós**, *Benito*, don, spanyol regényíró szül. Las Palmasban (Kanári-szigetek) 1845., megh. 1920 jan. 7. Gyermekkorá óta Spanyolországban élt. Tagja volt a képviselőháznak s 1889 óta a spanyol akadémiának. P. Spanyolországban a józan realizmus legkiválóbb képviselője s úgy tehetségénél, mint termékenységénél fogva egyike a legkiválóbb spanyol regényíróknak. Irodalmi munkásságát *Episodios nacionales* (Madrid 1872—1876, 30 köt.) c. regénysorozatával kezdte meg, amelynek tárgya a spanyol függetlenségi harc, ből van véve, s amely igen nagy sikert aratott. Egyéb nevezetes regényei: *Doña Perfecta* (Madrid 1875); *Gloria* (u. o. 1876); *Marianela* (u. o. 1877); *La familia de León Roch* (u. o. 1878); *La desheredada*; *El amigo manso*; *La de Bringa* (1884); *Tormento* (1884); *Lo prohibido* (1887); *Fortunata y Jacinta* (1887); *Angel Guerra* (1891); *Torquemada y San Pedro* (1895); *Nazarín* (1895) stb. A drámaírás terén első darabjával (*Realidad*) figyelmet keltett, de a többivel (*La de San Quintín*, *Los condenados*, *Gérona*) nem aratott nagyobb sikert. Csak az *Electra* (1901) c. antiklerikális drámája váltott ki nagyobb, de múló sikert, még a külföldön is, talán eltiltása miatt. Magyarul megjelent: *Gloria* (Egy spanyol leány története ford. Nagy István, Budapest 1881); *Az apáca* (u. o. 1903), *Doña Perfecta* (u. o. 1903); *Misericordia* (ford. *Hegedűs* Artur, u. o. 1919). V. ö. *Pardo Bazán* Emilia, P. (*Revue Européenne*, Paris).

**Perezia** *Lag.* (növény), a fészkes virágúakhoz tartozó génuusz, melynek mintegy 70 fajja Arizona és Texastól Patagoniáig van elterjedve. Fűvel és cserjék; egyes mexikói fajok gyökere (*pipisahuac-gyökér*, *vegetabilis arany*) Mexikóban és Angliában használatos hajtószer.

**Pereziták** (*Pheresiták*), Kánaán lakosainak egy része, akik az Efraim-hegység mentében Bételtől É.-nak egészen Szichemen túl laktak. A izraeliták honfoglalása után egy ideig még megtartották függetlenségüket, később azonban Salomon királynak meghódoltak.

**Perfall**, 1. *Anton*, báró, német író, szül. Landsbergben 1853 dec. 11., megh. Schlierseeben 1911 nov. 3. Irt költeményeket, elbeszéléseket (*Über alle Gewalten* 1889; *Jagdeufel* 1899; *Der Almschreck* 1903; *Die Malschule* 1904), regényeket (*Dämon Ruhm* 1889; *Der Scharfenstein* 1894; *Münchn. Kindl* 1904; *Förster Sollmann* 1911; *Baronin Burgl* 1913) s drámákat.

2. *P. Karl*, báró, német zenei író és zeneszerző szül. Münchenben 1824 jan. 29., megh. u. o. 1907 jan. 15. 1854-ben megalapította a müncheni oratorium-egyesületet, 1864. zenei intendáns lett. Művei: 1. operák: *Sakuntala* (1853); *Das Konterfei* (1863); *Raimondin* (1881); *Junker Heinz* (1886); 2. mesejátékok (karművek: *Dornröschen*, *Undine*, *Rübezahl*); 3. ünnepi játékok; 4. dalok; 5. irodalmi művek: *25 Jahre Münchener Hoftheatergeschichte* (1892); *Die Entwicklung des modernen Theaters* (1899).

3. *P. Karl*, báró, német író és műkritikus, szül. Landsbergben (Bajorország) 1851 márc. 24. Tanulmányai befejeztével a Kölnische Zeitung műkritikusa lett. Művei közül, melyek részben *Theodor von der Ammer* név alatt jelentek meg, felemlíthetők: Münchener Bilderbogen (Stuttgart 1878, 2. kiad.); Ein Wintermärchen (novella, u. o. 1879). Saját neve alatt: Die Heirat des Herrn von Radenau (Düsseldorf 1884); Vornehme Geister (u. o. 1883, 2. köt.); Die Langsteiner (u. o. 1886, 2. köt.); Natürliche Liebe (u. o. 1890); Das Königsliebchen (u. o. 1895); Sein Recht (10. kiad. u. o. 1905); Der Schöne Wahn (1901, 5. kiad. 1905); Der neue König (1912); Das Schicksal der Agathe Rottenau (1916); Der Weg des Witwers (1916).

**Per fas et nefas** (lat.), 1. *Fas*.

**Perfectibilitas** (lat.), a. m. tökéletesedési képesség. A teológusok vitatják a keresztény vallás, a politikusok egyes politikai intézmények tökéletesedési képességét. Annak a hitnek jelölésére, hogy az emberi nem a tökéletesedés állandó processzusán megy át, a barbár *perfektibilizmus* szót alkották, s e tan híveit *perfektibilistáknak* nevezik, azzal a névvel, amellyel eleinte Weishaupt nevezte az általa alapított *illuminátusokat* (l. o.).

**Perfectio** (lat.) a. m. bevezetés, befejezés, valamely ügylet létrejövése. Az ügylet *perfekt*, ha pl. vevő és eladó az áruban és árban meg egyeztek.

**Perfectum** (lat.) a. m. bevezetett, tökéletes; mint igeidő a befejezett cselekvést (mult) jelenti. L. *Igeidők*.

**Perfekcionista** (lat., a. m. tökéletesedők) v. *bibliai kommunisták*, kiket köznéven szabadon szeretőknak vagy a *szabad szerelem prédikátorainak* is neveznek. Észak-Amerikában az Oneida folyó vidékén (innen *Oneida* község is a nevök) egy kis szekta, melynek alapítója a Vermont államban, Brattleboroughban született *Noyes John Humphrey*, ki 1831. bűneinek tudatára ébredvén s az üdvösség utjai után tudakozódnak, a teológia tanulmányozására adta magát, lelkiesszé lett egy kongregacionalista gyülekezetben, majd tovább menvén, egy külön felekezetet, általa ú. n. családot alkotott, tiszta vagyonszigorúan rendszabályozott nőközösséggel. A kommunizmus mellett hitelvük az, hogy az Istennel való kiengesztelődésre és a bűntől való váltásra a hiten kívül semmi egyéb sem szükséges.

**Perfektibilisták**, 1. *Perfectibilitas* és *illuminátusok*.

**Per felfüggesztése**, 1. *Eljárás felfüggesztése és Tárgyalás felfüggesztése*.

**Perfeljegyzés**, telekkönyvbe bejegyzett jogot érintő per folyamatban létének a telekkönyvben feljegyzése. Célja, hogy a telekkönyvbe bejegyzett jogosult személyében beálló változás a perben keletkező ítélet végrehajtását meg ne akassza. A kir. Kuria 11. számú döntvénye szerint P. csak a telekkönyvi rendtartás XVI. fejezete értelmében a bejegyzés érvénytelensége v. megszűnte okából támasztott kitörlési keresetek alapján rendelhető el. De helye van a jelzálogjog érvényesítése okából indított jelzálogos per (1860

szept. 19-iki igazságügyminiszteri reudelet), továbbá a telekkönyvi kiigazítási és a vagyonszűntetési per (1912. LIV. t.-c. 12. §.) feljegyzésének is. A keresetet a P. foganatosítása végett a telekkönyvi hatóságnál kell beadni, amely a feljegyzés iránt határoz és a keresetlevelet a hiteles telekkönyvi kivonattal a perbíróhoz teszi át. A telekkönyvi kitörlés és a telekkönyv kiigazítása iránti perekben a perbíró a jogerős egyességet (ítéletet) hivatalból teszi át a telekkönyvi hatósághoz, amely a megfelelő bejegyzés iránt, illetőleg a feljegyzés törlése iránt hivatalból határoz.

**Perfélképeség**, 1. *Perképesség*.

**Perfelvétel** (ném. *Einleitung der Streitverhandlung*) a szóbeliségen alapuló polgári peres eljárásban a per létrehozásának a szakja, szembeállítva az érdemleges tárgyalásnak mint a per folytatásának a szakával; a pernek ez a kettéosztása (ú. n. P.-i caesura) a per gyors lebonyolítását biztosítja (l. *Per*, *Perfelvételi tárgyalás*).

**Perfelvételi időköz** az az idő, amely a perfelvételi tárgyalásra idéző végzésnek a kézbesítése s e tárgyalás határnapja között van; a P. a törvényszéki eljárásban legalább 8 nap, ha a kézbesítés az alperesnek a bíróság székhelyén történik, és legalább 15 nap, ha belföldön másutt; a járásbírósi eljárásban az említett megkülönböztetés szerint 3, illetőleg 8 nap. Sürgős esetben rövidebb is lehet. Külföldi kézbesítés v. hirdetményi idézés esetében megfelelő időköz kell kitűzni. A P. megtartása azért fontos, mert ha a P. nem volt meg, a mulasztás következményeinek kimondását meg kell tagadni (Pp. 145., 442. §§.).

**Perfelvételi tárgyalás** célja a per létrehozása, annak megállapítása, hogy nincsenek-e oly körülmények, amelyek a per létrejövetelét kizárják, minők: a bírói hatáskörnek, illetékességnek, a perképességnek hiánya, a perfüggség stb. (L. *Per*, *Pergátló körülmény*, *Pergátló kifogás*). Kezdődik a kereset előadásával, ami járásbírósi eljárásban szóval, törvényszéki eljárásban írásból felolvasással történik; erre következik alperes részéről a pergátló kifogások előadása; ha pergátló kifogás nincs, vagy ha az előterjesztett pergátló kifogást elintézték, következik az érdemleges ellenkérelem előadása, a perbeocsátkozás, amivel az érdemleges tárgyalás kezdődik. Ha a per vmely lényeges előfeltétele hiányzik, a pert meg kell szüntetni, mert ilyenek hiányában nincs érdemleges tárgyalás; nincs érdemleges tárgyalás akkor sem, ha a felek valamelyike a P.-on nem jelenik meg, a felek egyességet kötnek, a felperes keresetétől eláll, vagy a per szünetel. Mindezekben az esetekben a per már a P.-on elintéztést nyer; a P. tehát elválasztja azokat az ügyeket, amelyek nyomban elintézhetőek, azoktól, amelyek érdemleges tárgyalásra kerülnek és azzal, hogy így mintegy megrostálja az első határnapon a tárgyalásra tűzött ügyeket, lehetővé teszi, hogy a bíróság a könnyen elintézhető ügyek nagy tömegétől megszabadulva, a hosszabb előkészítésre szoruló ügyeket nyugodtabban és alaposabban intézhesse el (Pp. 178—193. §.).

**Perfetto** (olasz.) a. m. tökéletes.

**Perfidia** (lat.) a. m. hűtlenség, álnokság; *perfidus*, hűtlen, csalfa.

**Perforálás**, a. m. átütés, átlukasztás; bizonyos nyomtatványok (nyugták, bélyegek) sorozatos átlukasztása, hogy egyes részeik a szükséghez képest könnyen szétválaszthatók legyenek. A P.-t külön e célra berendezett géppel végzik.

**Perforáló gép**, l. *Ljukasztó gép*.

**Perforata** (állat), l. *Foraminifera*.

**Perforatio** (lat.), sebészeti műtét, a testnek természetes v. természetellenesen fejlődött üregei vagy csatornái falazatának v. más határos tömör testrésznak szűrő vagy fűrő eszközök segítségével oly célból való megnyitása, hogy azok tartalmát eltávolítsuk avagy azokat gyógyszerek alkalmazására hozzáférhetővé tegyük. A *patológiában* a kanálisok vagy üregek falazatának fekély, úszkös fekély stb. által történt átlukasztása. — *Szülészeti P.* az anya testében levő gyermek fejének mesterséges megnyitása és kiűritése, ami abban az esetben történik, ha a fej olyan nagy, hogy az a medencén keresztül nem hatolhat.

**Perfüggőség** (*litispendentia*), a per megindításának az a következménye, amelynél fogva a megindított per folyama alatt ugyanazon jog iránt újabb pert sem ugyanazon, sem más bíróság előtt nem lehet indítani; a perindításnak ez a hatálya az idéző végzéssel ellátott keresetlevél kézbesítésével áll be. Újabb perindítás esetében az alperes a P.-et pergátló kifogásként érvényesítheti (Pp. 147., 180. §.).

**Pergament**, kisebb állatoknak, u. m. számárnak, borjunak, kecskének, juhoknak, báránynak, kutyának stb. szőrtől megfosztott bőre. A bőrt beáztatják, megtisztítják, meszezik és megkopasztják, azután megmossák, megvakarják és húsrésztől faragás által megtisztítják. Az így nyert pőrét a himzörámához hasonló rámba fogják, kifeszített felületét símára kikészítik, azaz a húsdalton vakarják és megszárazítják. Így készül a dob-P. borjuvagy számborból. A rajzolásra és írásra való P.-et fehér enyvfestéssel befestik v. bekrétázzák s tajtékkövel kisimítják. P. pótlására ólomfehér, tajtékköpor és lenolaj keverékével kikészített papirost is használnak (olajpergament).

**Pergamentbőrutáztat.** Barkázott felülettel ellátott pergamentpapiros. Könyvkötő munkákhoz használják.

**Pergamentpapiros**, l. *Hólyagpapiros*.

**Pergamentvászon.** A pergamentpapiros készítéséhez használt eljárásnak alávetett finom pamutvászon.

**Pergamino**, járási székhely Argentína Buenos Aires tartományában, vasúti gőcpont, (1914) 20,549 lakossal.

**Pergamon** (*Pergamos*, gör.; *Pergamum*, *Pergamus* lat.), ókori híres város Miziában, Kis-Azsiának Ny.-i partvidékén, a Szelinusz és Ketiosz folyók közötti 310 m. magas hegy hátán és tővében, a mai *Bergama* helyén. A P.-i birodalom fővárosa, melyet Philetairos, Lysimachosnak helytartója, 281. Kr. e. alapított és utódai: I. Eumenes (263—241), I. Attalus (241—197), II. Eumenes (197—159), II. Attalus Philadelphos (159—138) kiterjesztettek és nagy hatalomra

emeltek. Az Attalidák, P.-nak közmondásosan gazdag uralkodói a tudománynak és művészeteknek lelkes barátjai voltak, kik városukat jeles műemlékekkel és nagy könyvtárral díszítették, melynek versenye a papiruszt monopolizáló egyiptomiakkal alkalmul szolgált a *pergament*-nek (charta pergamena) elnevezett íróhártya földalására. Az utolsó uralkodó, III. Attalus Philometor országát 133. a rómaiakra hagyta, kik 131. Asia néven római tartományt alakítottak belőle. P. helyén a németek Humann ösztönzésére nagyszabású ásásokat végeztek és pedig 1878—86. H. és Conze vezetése alatt az akropolison, majd az 1900 óta Conze és Dörpfeld vezetése mellett évenként folyó ásásokban a várhegy lejtőjére és az alsó városra is kiterjeszkedve. A föltárt emlékek egy hellenisztikus világváros képét adták s a görög építészet és szobrászat utolsó korszakának megismerésére elsőrendű fontossággal bírnak (l. *Görög művészet*). A várhegyet elfoglaló középületek több terraszban sorakoznak: legalul Dionysos temploma és körülötte az oszlopcsarnokos piactér, fölötte a Zeusnak és Athenának szentelt hatalmas nagy oltár, melynek óriásméretű, a gigantomachiát ábrázoló fríze a hellenisztikus plasztikának legkiválóbb emléke (ma a berlini múzeumban, ahol az oltárnak kisebb, ú. n. Telephos-frizét is őrzik). Ismét feljebb Athena Poliasnak temploma következik, melyet emeletes oszlopcsarnok övez, ehhez csatlakozik É. felé a könyvtár épülete, míg a várhegy legfelsőbb szintjét a Hadrianustól emelt Traianeum foglalja el. Ettől és az Athena-templomtól K.-re nagy paloták, nyilván a királyi vár romjai láthatók; Ny.-ra pedig, a várhegy lejtőjébe építve a színház, melynek alsó része egy hatalmas alapépítményeken nyugvó nagy, csarnokos terraszra nyílik; ennek É.-i végét egy gyönyörű ion-rendszerű templom zárja. A várhegy déli lejtőjén több terraszt elfoglaló gimnáziumot, agorát, terjedelmes házépítkezéseket, kapuépületeket stb. tártak föl. A P.-tól délre elterülő síkságon több hatalmas méretű, kúpalakú sírdomb emelkedik (Mal-Tepe, Jigma-Tepe stb.), melyek részint a hellenisztikus, részint a császári korba tartoznak. Igen nagy a P.-ban talált fölíratoknak száma, melyek becses adatokat nyújtanak az ókori történehez és kultúrához; a szobrászati leletek közül érdekesek az V. sz.-i plasztikának másolatai. V. ö. Die Altertümer von P., mely kiadvány (Berlin 1885, 8 köt.) az összes emlékeknek és fölíratoknak beható méltatását adja; *Pontremoli—Collignon*, Pergame, description des monuments (Paris 1900); *Ussing*, P., dessen Geschichte u. Denkmäler (Berlin 1899); *Cardinali*, Il regno di Pergamo (Roma 1906), *Láng*, Ókori Lexikon, P. címszó alatt.

**Pergamosz**, az Iliasban Trója (l. o.) fellegvárának neve.

**Pergátló kifogás** (ném. *Prozesshindernde Einrede*), az alperesnek oly kifogása, amely nem a perbevit jogra, nem a per érdemére vonatkozik, t. i. hogy megilleti-e jog szerint a felperest az, amit követel, hanem a per létrehozására, arra, hogy le lehet-e a pert folytatni. P.-ok a következők: 1. hogy a kereset érvényesítése egyáltalában nem



tartozik a polgári peruttra, v. hogy külön eljárásnak van fentartva (pl. cselédbér közigazgatási útra tartozik); 2. hogy törvény szerint a polgári pert más hatósági eljárásnak kell megelőznie (pl. iparosság bérkövetelésére irányuló pert iparhatósági eljárásnak); 3. hogy a per nem tartozik a bíróság hatáskörébe, v. hogy a bíróság nem illetékes; 4. hogy az ügyben választott bíróságnak kell eljárni; 5. a perfüggőség kifogása; 6. hogy a felek valamelyikének nincs perképessége (perbeli jogképessége v. perbeli cselekvőképessége), illetőleg hogy törvényes képviselője mellőzve van, v. nincsen igazolva; 7. hogy a felperes a megelőző eljárásnak a keresettől elállás, v. idézés ismétlése esetében megállapított költségét meg nem térítette; 8. hogy a felperes a perköltségre nézve biztosítékot nem adott. Ezek közül az 1., a 2., az 5. és a 6. pontban említett pergátló körülményeket, valamint a törvényben meghatározott esetekben a 3. pontban említetteket is az eljárás bármely szakában hivatalból figyelembe kell venni. A P.-at a perfelvételi tárgyaláson az érdemleges ellenkérelem előtt együttesen kell előadni; nyomban és a per érdemétől elkülönítve kell azokat tárgyalni és *ítélettel* kell eldönteni, kivéve a járásbírósági eljárásban a P. elvetését, amit végzéssel kell kimondani. A bíróság a kifogások elvetése esetében a járásbírósági eljárásban mindig, a törvényszéki eljárásban pedig az ellenfél kérelmére köteles a határozat jogerőre emelkedésére tekintet nélkül az eljárás folytatását elrendelni. A járásbírósági eljárásban a P.-t elveto végzés ellen csak az ügy érdemében hozott határozat ellen használt fellebbevitellel lehet orvoslást keresni; a helytadó ítélet, a törvényszéki eljárásban pedig mind az elveto, mind a helytadó ítélet ellen külön fellebbezésnek van helye. Ha a bíróság a P.-nak helyt ad, a pert megszünteti, perképesség v. a törvényes képviselő hiánya esetében pedig a hiány pótlásáról gondoskodik. A most előadott szabályok szerint kell akkor is eljárni, ha a bíróság akár a perfelvételi tárgyaláson, akár később hivatalból figyelembe veendő pergátló körülményt tapasztal, amelyet a felek el nem oszlatnak. Midőn a bíróság a pert kifogásra v. hivatalból megszüntette, vagy a keresetet más okból hivatalból visszautasította, a keresetlevél beadásának és a perindításnak magánjogi hatályai fennmaradnak, ha a felperes a megszüntető, illetőleg visszautasító határozat jogerőre emelkedésétől számított harminc nap alatt a keresetlevél szabályszerűen benyújtja v. magánjogi követelését egyébként szabályszerűen (pl. cselédbérkövetelést a közigazgatási hatóságnál) érvényesíti (Pp. 180—184. §§.).

**Pergátló körülmény,** a pernek oly körülménye, amely nem a perbevitt jognak, hanem a pernek, a per létrehozásának a tényálladákhöz tartozik; a lényeges perelőfeltételek hiánya a per érvényes létrejöttét gátolja; ilyenek a bírói hatáskörnek, törvényben megszabott előzetes eljárásnak, illetékességnek, perképességnek hiánya, törvényes képviselő hiánya v. törvényes képviselő igazolásának hiánya stb. A fontosabb P.-eket a bíróság hivatalból veszi figyelembe, a kevésbé

lényegesek felhozását a törvény az alperesre bizza, aki a P.-t pergátló kifogás (l. o.) alakjában érvényesíti. A P.-ek figyelembevétele az eljárás elején szigorúbb, a keresetlevél elintézésekor minden P.-t hivatalból figyelembe kell venni, későbbben, az eljárás folyamán csak a lényegesebeket. P. esetében a bíróság a pert ítélettel megszüntetheti (a régebbi eljárásban az eljárás félbeszakítása v. megállítása volt a perelőfeltételnek pl. a törvényes képviselő hiányának a következménye).

**Perge** (lat.) a. m. menj tovább! takarodjál!

**Perge** (*Porga*), jelentékeny város Pamfília-ban, nem messze a Kesztrosz torkolatától, élénk kereskedéssel; itt kötött ki Péter apostol, midőn Ázsiába ment. A város közelében híres Artemis-templom volt. P. tekintélyes romjai a mai Adaliától ÉK.-re vannak.

**Perger**, 1. *János*, törvénytudós és író, szül. Nagyváradon 1791 máj. 15., megh. 1838 máj. 25. Pesten 1814. ügyvéd lett. 1821-ben adta ki *Bevezetését a diplomatikába* (Schwarze után); 1830. fólióalakban jelent meg tőle *Verböczy István magyar törvénytára* magyarra fordítva s jegyzetekkel kísérvé; 1831. *A magyar s hazája régenten*. A M. Tud. Akadémiába 1831. levelező, 1832. pedig a törvénytudományi osztály rendes tagjává választották, hol székét az *úrbéri rendszerről* szóló értekezéssel foglalta el. A társaság megbízásából törvénytudományi műszótáron dolgozott, de azt be nem végezhette.

2. *P. János*, román. kat. püspök, szül. Csertéz községben (Zemplén vm.) 1819., megh. Kassán 1876 ápr. 5. 1868-ban kassai püspök. A nemzeti-ségek lakta felvidéken buzgón ápolta a magyarság és a közművelődés ügyét. Irodalmilag is tevékeny volt. Számos cikket írt lapokba; az egyházi folyóiratokban több hittudományi értekezése jelent meg.

**Perger**, *Richard von*, német zeneszerző, szül. Bécsben 1854 jan. 10., megh. u. o. 1911 jan. 11. 1897-ben a bécsi Männergesangverein karnagya, 1899—1907. a Gesellschaft der Musikfreunde konzervatóriumának igazgatója volt. Kompozícióin Brahms hatása megérzik. Írt kamarazene-műveket és 3 színpadi művet: *Der Richter von Granada* (opera 1889); *Die 12 Nothelfer* (énekes játék 1891); *Das stählerne Schloss* (dramat. Tonmärchen 1904). Megírta Brahms életrajzát is (1908).

**Pergesa elpenor** (állat), l. *Kasmirlepke*.

**Pergola** (olasz), egy-két v. mind a 4 oldalán oszlopsoros nyitott oldalú pavillon v. házacsk a egy kertben; úgyszintén lugas, melynek gerendázatát oszlopok tartják s szőlővel, növényekkel van befuttatva.

**Pergola**, város, Caglival közösen püspöki székhely Pesaro e Urbino olasz tartományban, a Casenónál, (1911) 9792 lak.

**Pergolesi** (*Pergolese*), *Giovanni Battista*, olasz zeneszerző, szül. Jesiben 1710 jan. 1., megh. Pozzuoliban, Nápoly mellett 1736 márc. 16. Greco, Durante és Feo voltak a mesterei. Nápolyban, egy földrengés alkalmából a város védőszentjének ajánlott miséjével alapította meg hírnevét. A kontinenst 1733. La serva padrona c. vígoperá-

jával hódította meg, a mely mintául szolgált az olasz és francia vígoperákhoz. Ezenkívül több operát írt (Il maestro di musica, Il prigioniere superbo, Olimpiade 1735). Utolsó műve, amely a halhatatlanságot biztosítja számára, Stabat mater-je volt. Művei közül kiemeljük még trionszonátáit, kántátéit (Orfeo, Giasone), miséit. V. ö. *Pascal Boyer*, Notice sur la vie et sur les ouvrages de G. B. P. (1772); *Blasis*, Biografi di P. (1817); *Faustini-Fasini*, G. B. P. attraverso i suoi biografi (1900); *Villarosa marchese*, Lettera biografica intorno alla patria ed alla vita (1831); u. a., Memoria de compositori di musica del regno di Napoli (1840); *Schletterer*, Giovanni B. P. (Leipzig 1880).

**Pergő Celesztin (Oroszfűji)**, színész, szül. 1784 körül, megh. Kolozsvárott 1858 aug. 4. Vándoréletet élt, volt színigazgató is s élete nagyobb részét Erdélyben töltötte. Öreg korában gr. Mikó Imre pártfogásából élt. Egyike volt kora legnépszerűbb színészeinek, csak keresztnevén emlegették; dicsérték hatalmas hangját, drámai erejét, de egyúttal túlzással, álpátosszal is vádolják. A régi, életben és színpadon egyaránt nagyhangú színészek típusává vált. Irodalmilag is működött. Munkái: *A testvérgyilkos*. Szomorú történet (Marosvásárhely 1832); *Egy szedő Debreczen lakosihoz* (Debreczen 1833). *Toldi Miklós* c. darabja, mely 1835. került színre s csak kéziratban van meg, Gleich német író egy darabjának átdolgozása. Főbb szerepei: Hamlet, Ferdinánd, Moor Károly és Ferenc (e két szerepet egy este is eljátszotta) stb.

**Pergődob** (ném. *Wirbeltrommel*, *Rührtrommel*, franc. *Caisse roulante*, ang. *Tenor drum*), magas farenázatorral ellátott kis dob; hangja mélyebb, félelmetesebb, mint a közönséges katonai dobé. Wagner mesteri módon alkalmazza a Walkürök 3. felvonásában.

**Pergőfűró**, l. *Fűrógép*.

**Pergő mozgás** (*girális mozgás*), szilárd testnek vele mereven összekötött tengely körül történő forgó mozgása. Ha a pergő test tömege a tengelyre vonatkozólag teljesen részarányos, a P.-ből a tengelyre nem támad hatás, ez tehát térbeli helyzetét megtartani törekszik. Külső erő behatására az irányváltoztatás ellen annál nagyobb ellenállást tanúsít, mennél nagyobb a forgó test forgási sebessége és tétlenségi nyomatóka. Ilyenkor a tengely a külső erő hatása elől kitérendő, kúpot ír le, a nélkül, hogy hajlása a vízszinteshez változnék. Az ilyen tengelyt *szabad tengelynek* nevezik; a vele összefüggő jelenségeket a pörgettyűvel lehet bemutatni. A bolygók tengelye s így a Földé is szabad tengely. Ha a Föld teljesen gömbalakú volna, az ekliptikához  $66\frac{1}{2}^{\circ}$ -nyí szög alatt hajló tengelye az égnek mindig ugyanazon pontja felé irányulna. Mivel a Föld az egyenlítő táján mintegy kiduzad, ebből oly zavaró erők támadnak, melyek a tengelyt az ekliptikára merőlegesen igyekeznek állítani. A Föld tengelye is kúpot ír le (kb. 26,000 év alatt) s ezért az ekliptika és ekvátor metszéspontjai (a napéjgyenlőségi pontok) is változtatják helyüket. Ez okozza az ú. n. precessziót (l. o.)

**Pergőtűz** (németül *Trommelfeuer*), az ellenséges arcvonal kisebb-nagyobb kiterjedésű részei

ellen összpontosított és a lehető legnagyobb gyorsasággal leadott tömeges gyalogsági és géppuskás, de leginkább mindenféle kaliberű ágyútűz abból a célból, hogy a kijelölt szakaszban az ellenség erkölcsileg és fizikailag megrendítettén, ellene a rákövetkező gyalogsági támadás minél könnyebben és minél kevesebb veszteséggel legyen végrehajtható. A P.-et főképp az 1904—05. évi orosz-japán háború óta ismerjük; az 1914—1918-iki világháborúban, mint a döntés egyik kiválóan hathatós eszköze, már igen nagy jelentőségre tett szert.

**Pergusa**, tó, l. *Castrogiovanni*.

**Perhát** (*Prichod*), kisk. Zólyom vm. besztercebányai j.-ban, (1910) 803 szlovák lak. (Tr. Cs.-Szl.)

**Perhidrol** (*perhydrol*), a 30%-os hidrogenhiperoxid-oldat neve. L. *Hidrogénhiperoxid*.

**Perhorreszkál** (lat.) a. m. megijed, valami iránt borzalommal viseltetik; jogi értelemben valamely pernél vagy ügyletnél bizonyos személyt bírónak el nem fogad.

**Perhydrol**, l. *Perhidrol*.

**Peri** (perzsa) a. m. tündér, eredeti alakjában zend nyelven *pairika* (idegen nő). A máshitűekkel való érintkezéstől irtózó parszik a dévek v. démonok közé sorozták a családi békét zavaró, rossz erkölcsű idegen nőket. Az Avesztában már mint gonosz nőnemű lények szerepelnek. Később a néphit angyal v. tündérféle őrszellemekeknek gondolta. V. ö. *Geiger*, Ostiranische Kultur im Altertum (Erlangen 1882); *Spiegel*, Eranische Alterthumskunde (Leipz. 1873, 3 köt.). — A P. a török népmesék egyik leggyakoribb alakja. Van *P.-padi-sahi* (a P.-k királya), legtöbbször *hárman* (üçler), *heten* (pediler) és *negyvenen* (kyrklar) jelennek meg.

**Peri, Jacopo**, olasz zeneszerző, az opera műfajának megteremtője, szül. Rómában 1561 aug. 20., megh. Firenzében 1633 aug. 12. A firenzei udvarnál intendáns lett (principale direttore della musica), 1618. camerlengo generale. Bardi és Corsi esztétikai köréhez tartozott, amely a recitáló stílust megteremtette. Ebben a stílusban írta P. az első operát: *Dafne*-t Rinuccini szövegkönyvére 1594. A mű rendkívüli sikert aratott. Ugyancsak Rinuccini szövegére írta az *Euridice*-t (az első Orfeus-operát), amely 1600. jelent meg nyomtatásban. Egyéb művei: *Le varie musiche del Sig. Jacoppo Peri* a 1, 2 e 3 voci con alcuni spiritali (1609); *Recitációk Rinuccini Ariadne-jához* (az áriákat Monteverdi írta 1608); *Teticle* (1608); *Guerra d'amore* (részben P.-tól, 1615); *La Flora* (Gaglianóval 1628).

**Peri** . (gör.) a. m. körül, köröskörül, fölött; összetételeiben fokozást is jelent.

**Periandros** (latinus formája: *Periander*), Korinthos kényura, a heraklida Kypselos király fia, Kr. e. 629. jutott a trónra. Okos politikával megerősítette trónját, közmunkák révén keresethez juttatta a népet; gyarmatokat alapított, miáltal az ipart és kereskedelmet fejlesztette. Udvarára a tudományok és művészetek nagy fényt árasztottak, s így Korinthos neki köszönte nagy virágzását. Azonban családi zavarai és az intézkedései ellen tapasztalt fondorlatok elkeserítették és kegyetlenkedésekre ragadták. Meghalt 585. A 7 gö-

rög böles neve közé P.-é is fel van véve, de már az ókorban, így maga Platon is, kétségbe vonták, hogy ez a kényúr lett volna, s inkább egy másik P.-t, talán rokonát tartották a bölesnek.

**Perianthium** (növény), a m. *virágtakaró* (l. o.).

**Periarteriitisz**, l. *Verőérgyulladás*.

**Periastrum** (gör.-lat.), kettőscsillagoknál a pályának az a pontja, amelyben a kísérő legközelebb van a fősíllaghoz.

**Peribléma** (gör.), l. *Kéregnemző*.

**Peribolé** (gör.) a m. körülvétél, beburkolás, kerület: a stilisztikában is valamely gondolatnak szónonoki v. költői feldíszítése.

**Peribolosz** (gör.), fallal, palánkkal kerített térség, melyben a görögöknél a terraszokra épített templom állott és amely oszlopcsernokokkal, díszes bejárókkal stb. volt ékesítve.

**Peribronchitisz** (gör.), a finomabb bronchusok, hörgők körüli szövetek gyuladása. L. *Tüdőgyulladás*.

**Peribrozis** (gör.), a szemzug kievődése, elroncsolódása.

**Pericambium**, l. *Perikambium*.

**Pericarditis**, l. *Szívburokgyulladás*.

**Pericardium** (gör.-lat.) a m. szívburok (l. o.).

**Pericarpium** (növény), terméshéj, a növények termésének burka, amely a termőlevelek szöveiteiből alakul meg. A P. három részre különül. A termőlevél külső bőrszövetéből az *epicarpium*, a belső bőrszövetből és a határos szövetből az *endocarpium*, az e kettő közötti legvastagabb rétegből, a termőlevél mesophillumából a *mesocarpium* jön létre.

**Perichaetium** (gör.-lat.), a lombos mohák levéltakarója, mely eleinte a fejletlen sporogoniumot, később a belül fejlődő *mohatok* nyelének alsó részét fogja körül.

**Perichondritisz** (gör.), a porchártya gyuladása. Gégegümőkór, bujakór, tifusz és himlő gyakori szövődménye, sokszor tályogok képződésével, kifehélyesedéssel jár. A gégeben a porc elhalása mellett gégevizényőt s ezzel kapcsolatban fuladást okozhat.

**Perichondrium** (gör.-lat.) a m. porchártya; a porcogókat körülvevő s őket tápláló hártya.

**Pericisztitisz** (*pericystitis*, gör.), a hólyag körüli kötőszövet s a hólyagot borító hashártya gyuladása.

**Periculosus** (lat.) a m. veszélyes, veszedelmes.

**Periculum** (lat.) a m. veszély.

**Periculum in mora** (lat.) a m. veszély van a késedelemben, késni veszélyes.

**Pericykel** (növény), a központi henger külső alapszövetének neve, mely az edénnyalábokon kívül és az endodermiszen belül van.

**Periderma** (gör.), a növények másodlagos vastagodásával bekövetkezik a periderma-képzés is. A bőrszövet (l. o.), vagy legtöbbször az elsődleges kéreg sejtjei osztódní kezdenek és ez az osztódó rész a parakambium v. fellogén (l. o.), mely kifelé parásfalú sejteket hoz létre és ez a réteg a *kéregpara*, míg a befelé lefűzött sejtek adják a fello-dermát. P. tehát a fellogéntől létrehozott szövetek (kéregpara és felloderma) neve.

**Peridermium** (növény), l. *Coleosporium*.

**Perideszma** (növény). Annak a pericykelnek (l. o.) a neve, mely a széthasadt központi hengernél (astelia v. schirostelia) az egyes stele (l. o.) endodermiszen belül és a nyalábok között van, pl. *Nuphar* és más *Nymphaeaceae* és a *Ranunculaceae*.

**Peridinium** (állat), l. *Dinoflagellata*.

**Peridium** (növény), l. *Gasteromycetes*.

**Peridot** (ásv.), az olivin francia elnevezése.

**Peridotit** (*olivinszirt*), földpátmentes szemcsés eruptív kőzet. Egyedül nem szokott fellépni, hanem csak a többi bázikus eruptív kőzetek (gabro, norit, bazalt) legbázikusabb fáciését alkotja. Leglényegesebb elegyrésze az olivin (franc. *peridot*), amellyel különféle színes elegyrészek (amfibol, piroxén) és ércek (magnetit, ilmenit, kromit, kromspinell) társulnak. Kovasavtartalma 35—40%. A P. fajtái: 1. csillámperidotit; 2. amfibolperidotit (ú. n. Schillerfels, *cortlandit*); 3. *wehrli*t vagy diallagperidotit, mely a legtipikusabban Szarvaskőn Heves vmegyében található; 4. *harzburgit*, mely az olivin mellett rombos piroxént (bronzit, hipersztén) tartalmaz; 5. *therzolit*, amely olivin, bronzit, diallag és pikotit vagy kromit elegyből áll és a Pireneusokban elterjedt kőzet; 6. *dunit* lényegében csak olivinből esetleg kevés kromitból áll (Dun Mountains Új-Zélandon). Régebben ide sorolták a *pikritet* is. A P. könnyen szerpentinné alakul.

**Peridromosz** (gör.) a m. folyosó, vagyis az a térség, mely a peripterosz oszlopai és a cella-fal között terült el.

**Periegeták** (gör.), a m. körülvezetők, kik nagyobb görög városokban hivatásosan magyarázták idegeneknek az illető hely nevezetességeit; ugyane szóval jelölték a leíró földrajzírókat, kik különös régiségeket, épületeket és műtárgyakat fejtegettek. Ilyenek voltak Dionysios (l. o.), Pausanias (l. o.) és Polemon (l. o.), kik közül a másodiknak műve teljesen megmaradt, a többiek töredékeit összegyűjtötte Müller *Fragmenta Historiorum Graecorum* c. 4 kötetes művében (Paris 1841—51).

**Périer** (ejtsd: perié), 1. *Casimir*, francia államférfi, szül. Grenobleban 1777 okt. 21., megh. Párisban 1832 máj. 16. Párisban 1802. bankházat alapított, mely csakhamar nagy virágzásra emelkedett. 1817. beválasztották a képviselőkamarába, hol nagy hévvel ellenezte a kormányok reakciós politikáját. 1828—1829-ig *Martignac* kormányában kereskedelmi miniszter volt. Az 1830-iki júliusi forradalom vezetői közé tartozott s 1830 aug. 3. a képviselőkamara elnöke lett. 1831 márc. 13. ő állott az új kormány élére s a belügyminiszteri tárcát is viselte. Nagy szigorúsággal lépett fel a rendbontó törekvések ellen, miért csakhamar elvesztette népszerűségét, de megerősítette Lajos Fülöp uralmát. A kolerajárvány áldozata lett. V. ö. *Nicoallaud*, Casimir P., député de l'opposition 1817—30. (Paris 1894).

2. *Auguste Casimir Victor* (1874 óta *Casimir-P.* családnévvél), francia politikus, az előbbinek fia, szül. 1811 aug. 20., megh. 1876 júl. 6. Kezdetben a diplomáciai pályán működött, 1846—1848-ig a képviselőkház, 1849—51-ig a nemzetgyűlés tagja volt. A második császárság alatt a

magánéletbe vonult. 1871-ben beválasztották a nemzetgyűlésbe s 1871 októbertől 1872 februárig belügyminiszter volt. 1876-ban a szenátus tagja lett.

3. *Jean Paul Pierre Casimir-P.*, francia államférfiú, az előbbinek fia, szül. Párisban 1847 nov. 8., megh. u. o. 1907 márc. 11. Részt vett 1870—71-ig Páris védelmében mint a mozgó nemzetőrség tagja. 1876-ban beválasztották a képviselőkamarába, hol a köztársasági párthoz csatlakozott. 1891-ben a szenátusba került. Dupuy visszalépése után 1893 decemberben miniszterelnök és külügyminiszter lett, de már 1894 májusban lemondott s a képviselőkamara elnökévé választották. Carnot meggyilkoltatása után a versaillesi kongresszus 1894 jún. 27. a francia köztársaság elnökévé választotta 845 szavazat közül 423 szóval. A szocialisták és szélső radikálisok kiméretlen támadásai azonban arra bírták, hogy már 1895 jan. 15. lemondott méltóságáról. Utoljára a második *Dreyfus*-per tárgyalásánál szerepelt (1899 aug. Rennesben), amikor mint tanu kijelentette, hogy a *Dreyfus*-ügybe egyik párisi nagykövetség sem volt belekeverve.

**Periferia** (gör.), l. *Kerület*.

**Periferiás idegek**, l. *Idegrendszer*.

**Periferiás ingerek**, l. *Ingerelhetőség*.

**Periflebitisz** (*periphlebitis*, gör.), a gyűjtőerek körüli kötőszövet gyuladása, rendszerint másodlagos megbetegedés s a gyűjtőerek faláról vagy rögzösdéshez csatlakozó gyuladásból terjed át a kötőszövetre.

**Perifrázis** (gör.), l. *Körülírás*.

**Perigenezis-elmélet**, l. *Plastidula*.

**Perigéum**, l. *Apogéum* és *Földközelség*.

**Perigonium** (növ.) a. m. *lepel* (l. o.).

**Périgord** (ejtsd: perigor), *egykori francia grófság*, amely Guyennehez tartozott, ma Dordogne egy részét alkotja. Felső- (Périgueux fővárossal) és Alsó-Perigordra volt felosztva. A középkorban a Ny.-i gótoké, majd a frankoké volt. 1154-ben Angliához került. 1454-ben az Albret-család révén Franciaországhoz került és végleg a francia koronáé maradt. V. ö. *Dessalles*, *Histoire de P.* (P. 3. köt., 1883—86).

**Périgord** (*à la P.* vagy *à la Périgueux*, franc.), azt jelenti, hogy az illető étel szarvasgombával készült.

**Périgord**, abbé, l. *Talleyrand*.

**Perigráf** (gör.) v. *diagráf*, a koponya körvonalainak lerajzolására szolgáló készülék. A modern kraniológiában igen nagy szerepet játszik. *Cohausen* (1875), *Lissauer* (1885), *Rieger* (1886), *Klaatsch* (1903), *Wetzel* (1911) szerkesztettek ilyen műszereket. V. ö. *Wetzel*, *Apparate und Erläuterungen zur perigraphischen Technik* (1911).

**Périgueux** (ejtsd: perigő), fővárosa Dordogne francia départementnak, prefektura, püspökség és az egykori Périgord grófság székhelye, a hajózható Isle mellett, (1921) 33,134 lak. Ipara fejlett - vasművek, mezőgazdasági gép-, kocsi-, bútort-, kalap- és gyapjúárú gyárak, szarvasgombapástétom készítés. Périgordi gomba-, sertés- és pástétom-kereskedelemmel. A régi P. síkságon, új városrésze a hegylejtőn épült. Jelentékenyebb épületei: a St. Front székesegyház (984—1047.), a

St. Etienne-székesegyház (XI. sz.), Bugeaud marsall, Montaigne és Daumesnil tábornok szobraival. Van muzeuma, könyvtára, fűvészkertje, liceuma, tanító- és tanítónőképzője. P. a kelta *Vesunna*, a rómaiak *Civitas Petricoriorum*-a. P. Cité és Puy St-Front városokból keletkezett; 1857. római fürdő, városház és erődítmények maradványait fedezték fel.

**Perigynus** (növ.), az olyan virág (l. o.), amelyben a virágtakaró levélkörei, a csésze és a párta, sőt a porzók is egyazon magasságban, a kivájt, homorú tengely peremén erednek és mintegy körülveszik a termőt, de nem helyeződnek el sem alatta (mint az epigynus-virágban), sem felette (mint a hypogynus-virágban). Példa erre a rózsafélék virágja.

**Perihélium**, l. *Afélium*.

**Perihepatitisz** (gör.), a máj hashártyaborítékának gyuladása. L. *Hashártyagyulladás*.

**Perijovium**, l. *Apogéum*.

**Perikambium** (gör.), annak a szövetrétegnek a neve, mely az endodermisz (l. o.) és az edénynyaláb között van Sejtjei parenchimasak. Van Tieghem *rhizogenréteg*-nek nevezte, mert a gyökerekben ebből képződnek endogen úton az oldalgökök. Vannak (Fischer), akik csak a gyökérben lévő szövetet nevezik P.-nak, míg a szárban ugyanezt a szövetet pericykel névvel jelölik, mások (Strasburger) pedig a pericykelt azonosnak tartják a P.-al.

**Perikarditisz** (gör.), l. *Szívburokgyulladás*.

**Perikardium**, a. m. szívburok (l. o.).

**Perikarpium** (növ.), l. *Pericarpium*.

**Periklasz** (ász.). Magnéziumoxid, igen apró, fehér vagy zöld, üvegfényű átlátszó oktaéderek vagy hexaéderek. A Monte Somma (Vezuv) tömbalakú mészkőzárványaiában, továbbá a szemeses mészkőben Predazzóban Tirolban és Nordmarken bányahelyen Skandináviában fordul elő.

**Perikles**, athéni államférfiú, az előkelő származású Xanthipposnak, a mikaléi győzőnek és az Alkmeonida-családhoz tartozó Agaristénak fia, szül. 493. K. e. Hazája történetének legfenégesebb korszaka és Athén kiváló szellemű férfiai nagy hatással voltak fejlődésére. Erős testalkatú, eleven eszű, amellett mérsékelt és megmondott volt. Arisztokrata származása és visszavonult, komoly életmódja kezdetben gyanúra adott okot; Kimon vezetése alatt több háborúban kitünő katonává fejlődött és csak Aristeides halála után lépett politikai térre. Meggyőződése szerint Athént csak demokrata alkotmány juttathatta hatalomhoz, szellemi és erkölcsi viruláshoz. Ezért támogatta Ephialtest törekvésében, hogy az Areopág-bírósgót esküdtszék váltsa fel, behozta a katonai zsoldot, a birói napidíjat, szintúgy egyéb szociális reformokkal a szegényebb polgárokat is képesekké tette arra, hogy az állami ügyekkel foglalkozzanak. Athénnek akarván megszerezni a hegemóniát, nem kerülte ki Spártával Tanagránál 457. az összeütközést, mégis visszatartotta hazáját egy korai háborútól. Kimont spártai rokonérzése miatt számkivetésbe küldötte ugyan, de midőn a háború Spártával 448. kitört, mégis kieszközölte visszahívását. 445-ben harmincéves



békét kötött, lemondván egyidőre a szárazföldi hegemoniáról, hogy a tengeri hatalmat annál jobban megalapozza. Kimon halála és a konzervatív hajlamú Thukydides számkivetése után (444) P. már nem egy pártnak, hanem egész Athénnek volt elismert szellemi vezére. Sohasem volt archon, hanem 14 éven át sztratégosz (hadvezér); ő ügyelt föl a pénzügyekre és az állami építkezésekre, és az ő kívánsága volt döntő a fontosabb hivatalok betöltésében. Erős hajóhadat tartott fenn, a tengeri szövetségeket nagyobb adóra szorította; a tudomány és a művészet Athénben az ő támogatásával annyira felendült, hogy P. korszaka lett a görög kultúra aranykora. Ekkor építette Iktinos és Mnesikles az Akropolisz remekeit (a propylaeumokat, a Parthenont, az Odeiont), ekkor készítette Pheidias felülmulhatatlan nemességű szobrai. Titkos ellenfelek nem támadhatták meg P.-t nyíltan, inkább környezetét állították ellenfeleik elé, így Anaxagorast, Pheidiaszt és Aspasiát, akivel, bár milétoszi idegennő volt, P. házasságot folytatott. E viruló korszaknak a peloponnézosi háború vetett véget. Az irigy korinthosziak ösztönzésére a spártaiak 432. elhatározták, hogy korlátozni fogják Athén hatalmát; P. pedig fölvetette a küzdelmet vele; de a pestis kitérése és egyéb balesetek arra bátorították ellenfeleit, hogy P.-t bevádolják, s a törvényszék őt pénzbírságra ítélte. Erre P. minden hivataláról lemondott, de a nép bűnbánólag újra sztratégoszává választotta, azonban P. már 429. a pestis áldozata lett. Halála után a demagógok ragadták magukhoz a kormányt, kik Athén hatalmát teljesen tönkretették. P.-ról több szobor maradt fenn; életrajzát megírta Plutarchos. V. ö. *Filleul*, *Histoire du siècle de Perikles* (Paris 1872, németre ford. *Döhler*, Leipzig 1874); *Curtius E.*, Athén P. korában, ford. *Pór Antal* (Pest 1868); *Ad. Schmidt*, *Das Perikleische Zeitalter* (2 köt., Jena 1877—79); *Pflugk-Hartung*, P. als Feldherr (Stuttgart 1884); *A. Delbrück*, *Die Strategie des P.*, erläutert durch die Strategie Friedrichs des Grossen (Berlin 1890); *Lloyd*, *The age of P.* (2 köt., London 1875); *E. Abbott*, *P. and the golden age of Athens* (London 1891); *U. v. Wilamowitz-Möllendorf*, *Aristoteles u. Athen* (I. köt. 133. sk. I. Berlin 1893). — Aspasiától született fiának szintén P. volt a neve, ki 430. athéni polgárjogot nyert, miután P. törvényes fia, *Paralos* és *Xanthippos*, elhaltak. Ez az ifjabb P. 406. a vezérek egyike volt az Arginussai nevű szigetek mellett vívott csatában és társaival együtt halálra ítéltetett, mivel a halottakat nem temettette el.

**Periklin** (ásv.), l. *Albit*.

**Periklinális chimaera** (növény), l. *Kereszteződés*.

**Periklitál** (lat.) a m. veszélyben forog.

**Perikopák** (gör.), neve a kat. egyházban a szent mise leckéinek és evangéliumainak, mert a szentírás egyes szakaszait tartalmazzák, alkalmazkodva az egyes ünnepek tartalmához. A hitzónoknak kötelessége szem előtt tartani a vásár- és ünnepnapokra előírt szentírási szakaszokat, valahányszor szónoklatának anyagáról gondoskodik. — A *protestánsok* már a XVI. sz.-ban küzdöttek a szentírási olvasmányoknak

római beosztása ellen. A XVIII. sz. közepe óta többhelyütt új perikop-rendszert hoztak be.

**Perilímfa** (*perilympha*, gör.) a fül csontos és hártvás labirynthusa közötti üreget (cavum perilymphaticum) kitöltő folyadék.

**Perilla** *L.* (növény), a Labiatae (Ajakosak) család génusza. A kertészek *P. nankinensis*-e (*Coelus ingratus* Benth.) Jávából származó egyéves növény, mely sötét bíborszín leveleivel pl. *Canna* v. más zöldlevelű csoportok beszegésére igen alkalmas, hatásos dísz. A magról nevelt palántákat május közepén ültetik a szabadba.

**Perim** (*Meium*, *Mehun*), kis sziget a Bab-el-Mandeb tengersizorban. A hatalmas caldera (kráterüst) most kitünő kikötő, 18 m. mély. Sem növényzet, sem víz a szigeten nincs. Az angolok már 1799 és 1801 közt megszállották a Vörös-tenger e kulcsát, hogy a franciáknak India elleni támadását megakadályozzák. 1857 febr. 1. birtokukba vették, midőn a Szezi-szoros átmetszésének lehetősége fölmerült; ekkor, hogy az Indiába vezető utat más népek elől esetleg elzárhassák, a sziget K.-i végében építettek egy erősséget, szénállomást és 1861. egy világító tornyot.

**Perimeter** (gör.), l. *Kerület*.

**Perimetritisz** (gör.), a húgycső körüli kötőszövet gyuladása, l. *Gonorrhoea*, *Húgycsőszükület*. — Továbbá a méh hashártyaburkolatának, s általában a medence savós hártványának gyuladása. L. *Méhbetegségek*.

**Perimkara** (növény), l. *Elaeocarpus*.

**Perimorfóza**, l. *Átalakúság*.

**Perimysium** (gör.-lat.), az izmokat körítő s állományukba betóduló kötőszöveti burok (*külső P.*, míg a belső az izom kötegei közé betóduló kötőszövet).

**Perinde valere** (lat.) egyes pápai iratoknál használt záradék, amely valamely leiratnak minden érvénytelenítő okát megszünteti. L. még *Klauzula*.

**Perinditás** v. *keresetindítás*, a per folyamatba tétele az idéző végzéssel ellátott keresetlevél kézbesítésével; fontos hatálya a *perfüggőség* (l. o.); a kereset beadásához kötött hatályok, pl. az elévülés félbeszakítása, nem a P.-sal, hanem már a keresetlevél beadásával állanak be.

**Perine** (növény), l. *Virágpor szem*.

**Perinefritisz** (*perinephritis*, gör.). A vesét körülvevő igen laza és zsíros kötőszövetnek gyuladása.

**Perineoplasztika**, gátképző műtét; különösen szülés után elhanyagolt gátrepedések megszüntetésére.

**Perineum** (gör.-lat.) l. *Gát*.

**Perineurium** (gör.-lat.), l. *Idegrendszer*.

**Perinium** (növény), l. *Elaterák*.

**Perinplanina** v. *Perin-Dagh*, hegység Bulgáriában, amely a Rilo-, Rodope- és Razlog-hegységekkel együtt természetes határt alkot a tulajdonképeni Bulgária, Keletrumélia és Makedónia között. A vadregényes szépségű hegységeknek legnagyobb érdekessége a Rilo-hegyi kolostor, mely mesés gazdagsága, s Bulgária, általában pedig a Balkán történetében való 9 százados szereplése miatt fontosság dolgában mindjárt az Athosz-hegyi kolostor után következik.

**Perint**, a Rába baloldali, mintegy 50 km. hosszú mellékvize; az Irottkő DK.-i oldalán ered; elfolyik Szombathely Ny.-i végénél és Nagyszennyé alatt torkollik.

**Perint**, kisk. Vas vmegye szombathelyi j.-ban, (1920) 776 magyar lak.

**Perinthos**, város, l. *Eregli*, 2.

**Periodonták**, l. *Circuitores*.

**Periodicitás** (gör.), bizonyos jelenségeknek meghatározott időben való szabályos megújulása, megismétlődése.

**Periodikus** (gör.) a. m. szakaszos, egyenlő szakaszokban ismétlődő.

**Periodikus elmezavar**, l. *Circularis elmezavar*.

**Periodikus függvény**, l. *Szakaszos függvény*.

**Periodikus lánc tört** vagy *szakaszos lánc tört*,

l. *Lánc tört*.

**Periodikus mozgás**, l. *Időszakos mozgás*.

**Periodikus szemgyulladás**, l. *Havi vaktság*.

**Periodikus virág** (növény), l. *Efemer virág*.

**Periodontitisz** (gör.), l. *Fogbetegségek*.

**Periodus** (gör.), a csillagászatban valamely égitest keringési ideje és általában valamely szabályosan ismétlődő időtartam; a matematikában a számoknak és mennyiségeknek ismétlődő sora, pl. a tizedes törtek vagy lánc törtök periodikusak, ha ugyanazon számcsoportok ismétlődnek; a függvények w periodusuk, ha  $f(u + w) = f(u)$  az u minden értékére fennáll; ilyenek p. a trigonometrikus, az elliptikus függvények. — Kronológiailag a P. egyértelmű az *időszakokkal* (l. o.), bár gyakran felelnek a ciklussal magával. — P. a geológia kronológiai sorrendjében az az időszakasz, mely a képződmény, szisztéma vagy formáció tartalmának felel meg. — P. a mondattanban és stilisztikában a. m. körmondat (l. o.), a ritmikában és verstanban pedig két vagy több ritmisi rendből alakult egység, melyből viszont a strófa alakult. Rend pl. a két ütemű magyar hatos vagy nyolcas sor, periodus ellenben a két hatosból álló Zrinyisor (alexandrin) vagy a Himfy-versszaknak egy nyolcas és hetes sorból álló része. A P. első rendje a periodusi előszak, utolsó rendje pedig a P.-i utószak. — P. a zenében minden 8—16 ütemes téma, mely kadenciáival két egyenlő részre (mondatra) bomlik. A két mondat záradéka kölcsönösen kiegészíti egymást. — P. a fiziológiában a. m. havi tisztulás.

**Periodusos rendszer**, l. *Elemek*.

**Periodusszámmérők**, l. *Elektrotechnikai mérőkészülékek*.

**Perioeci** (gör.-lat.) a. m. körülalakók, l. *Antipodusok*.

**Perioikoszok** (gör. a. m. körülalakók), alattvalói viszonyban levő vidéki lakosság a városiakkal szemben Argoszban, Krétában és különösen Spártában, melynek nemesi osztálya a P.-at legyőzte, s bár polgári szabadságától és vagyonától nem fosztotta meg, de katonai szolgálatra kötelezte és politikai jogokban nem részesítette. A P. földműveléssel, iparral, kereskedéssel és állattenyésztéssel foglalkoztak.

**Perioophoritis**, l. *Petefészekbetegségek*.

**Periophthalmus** (állat), l. *Kúszógéb*.

**Periosteum**, l. *Csonthártya*.

**Periosztitisz** (gör.), l. *Csonthártyagyulladás*.

**Peripatetikusok**. Aristoteles iskolájának, illetőleg ez iskolákhoz tartozóknak a neve; Aristoteles ugyanis a Lykeion fásoraiban (peripatoi) sétálva szokta volt tanítványainak szűkebb körét (peripatetikoí) tanítani, innét e név. Aristoteles halála után *Theophrastos* állott az iskola élén; a kiválóbbak a tanítványok közül azután *Eudemus* Rodusból, *Aristoxenes*, *Dikaiarchos*, *Straton* és mások; ezek főleg természettudományi és erkölcsstani kérdésekkel foglalkoztak, míg a későbbiek inkább mint Aristoteles magyarázói nevezettek. Ezek közé tartozik *Andronikus* Rodusból (Kr. e. 70 körül), Aristoteles műveinek rendezője, *Boëthus* Szidonból, *Nicolaus* Damaszkusból, *Alexander* Aphrodisiasból, a fő magyarázó; még későbbiek *Porphyrius*, *Themistius*, *Philopinus*, *Simplicius*.

**Peripatus** (állat), l. *Öslégsövesek*.

**Peripetia** (gör.) a. m. sorsfordulat, a drámában váratlan átmenet szerencséből szerencsétlenségbe, v. balsorsból jó sorsba. A dráma negyedik felvonásában van helyén. l. *Dráma*.

**Periphéria** (gör.), l. *Kerület*, 2.

**Periphlebitis** (gör.), l. *Periflebitisz*.

**Periplaneta** (állat), l. *Csótány*.

**Periplaszt** (növény), a sejtmag (l. o.) fala v. hártája.

**Peripleuritisz** (gör.), a mellhártyát körülvevő kötőszövet gyuladása.

**Periploca** L. (növény), az Asclepiadaceae család genusza; 12 fajta többnyire felfutó cserje, egyesek felálló, levéltelenek. Virágukban a vízszintesen álló, többnyire szőrös pártacimpákon kívül mellékpárta is van, mely 10 keskeny v. széles v. szálacimpából áll. Rövid, kiszélesedett porzószálaik oldalt szőrösök. A mediterrán vidéki *P. graeca* L. sötétzöld, fényes leveleivel, barna, illatos virágával fatörzsek és kerítések befuttatására alkalmas. Téliálló.

**Periplusz** (gör.) a. m. körülhajózás. Több ó-görög földrajzi műnek címe. Ilyeneket írtak Skyllax, Arrianos, Avienus. L. még *Hanno*, 2.

**Periproktitisz** (gör.), végbél körüli gyulladás, l. *Végbéltbetegségek*.

**Peripterosz**, görög templom v. épület, melyet köröskörül oszlopsor övez.

**Peripyalaria** (állat), l. *Radiolaria*.

**Periratok**, az írásbeliségre alapított polgári peres eljárásban azok az iratok, melyeket a felek támadási s védelmi előadásai tárgyában, és általában jogaik érvényesítésére s a pernek rájuk nézve kedvező eldöntése végett a bíróság elé terjesztenek. Felperes periratai a *kereset*, a *válasz* (replika), a *végirat*, alpereséi az *ellenirat*, a *viszonzválasz* (duplika), az *ellenvégirat*.

**Periscii** a. m. körárnyúak, l. *Arnyéktalanok*.

**Perispermium** (növény), l. *Magféhéjje*.

**Perisphinctes**, az ammonitoknak (l. o.) a felső jurára nézve fontos aloszaládjaja.

**Perisporiaceae** (növény), a tömlős gombáknak egyik családja.

**Perissodactyla** (állat), l. *Páratlan ujjúak*.

**Peristerit** (ásv.) nem egyéb, mint albit ill. perilitin. Lelőhelye Perth és Bathurst Canadában.

**Peristerium**, l. *Ciborium*.

**Peristerologia** (gör.), a galambokról szóló tudomány neve.

**Peristomium** (gör.-lat., pártázat, szájörv) a. m. nyílás, szájnilyás; különösen a moháknak fölnyilott tokján.

**Periszisztole** (gör.), így nevezték a szívszünetet, azaz a szív működés azon rövid ideig tartó állapotját, melyben úgy a pitvarok, valamint a szívgyomrok elernyedve vannak.

**Periszkóp** (*periscop*), a tengeralattjáró naszádok (l. o.) látókészüléke az alámerült helyzetben. A P. egy cső, amely a naszád tornyából függélyesen felfelé nyúlik és oly hosszú, hogy a víz színe fölé bizonyos magasságig felnyúlik, még ha a naszád néhány méter mélységben halad is. Felső végén többnyire egy prizma van, amely a tenger színén úszó tárgyak képét tükrök és prizmák segítségével a P. csövében egyenesen levetíti, úgy hogy a vezető tiszt egy szemlencse segítségével látja. A P. fel- és letolható, egészen bevonható és forgatható, úgy hogy bármely irányban levő tárgyat fel lehet vele fedezni. Ujabbban a tengeralatti naszádok 2 P.-pal vannak ellátva, úgy hogy 1—1 tisztre csak a látóhatár fele jut, mi a megfigyelést könnyíti és a naszád biztonságát növeli. A P. tehát a tengeralattjáró naszád szeme, mellyel a tenger színe alatt haladva, mégis mindent lát s ez az eszköz teszi lehetővé támadását valamely hajó ellen, mit csakis alámerült állapotban végezhet. Viszont a P. el is árulja a különben csak a magasból, aeroplánokról látható naszádot, mert a víz színén felborzolt sávot von maga után. A P. a naszád egyik legkényesebb szerve is, mert ha pl. a hajóhadat körülvevő torpedónaszádok és cirkálóak ágyútüzzükkel v. a víz színére leszálló hidroplánok gépfegyvertüzzükkel v. más módon elpusztítják v. elrontják, akkor a naszád kénytelen a víz színére felmerülni, amikor is egész testével ki van téve a lődözésnek. Példa rá a francia «Curie» tengeralattjáró naszád támadása 1914 dec. 21-én a Polában időző osztr.-magyar hadihajókra, midőn is előbb a naszád P.-ját, azután — midőn felmerült — magát a naszádot találták el ágyútüzzel, ami a naszád elsüllyedését okozta.

A P. az 1914—18-iki világháborúban a szárazföldi harcokban is alkalmazást nyert. A harcok többnyire állásharcokká váltak, ahol a 2 ellenfél, néhol egészen közel egymáshoz, lövészárkokba beásva állt egymással szemben. A fedezék fölé emelkedni, az ellenség megfigyelése végett, majdnem biztos halál. Ezért a megfigyelést nappal egyes, vértpajzsok mögé rejtett figyelők végezték, v. pedig a P.-ot alkalmazták e célra. E P.-ok egyszerű facsövekből állottak, melyeknek fent és lent nyílásuk volt, mi mögött 1—1 tükrök voltak elhelyezve. A függélyesen, felső nyílásával az ellenség felé felállított P. az ellenség oldalán mutatkozó tárgyak képét levetítette a lövészárkok mélyébe, hol az alsó tükrök mutatta képet szabad szemmel v. távcsővel lehetett figyelni.

**Periszkópikus lencsék**, l. *Meniszkuszlencsék*.

**Perisplenitisz** (gör.), a lépét borító hashártya gyulladása. L. *Hashártyagyulladás*.

**Periszpómenon** (gör.), olyan görög szó, melynek utolsó szótagján hajtott hangsúly van.

**Perisztaltikus mozgás**, l. *Bélmozgások*.

**Perisztilosz** (gör.), oszlopcsarnok, mely egy piacnak vagy udvarnak oldalain belül fut végig. (A portikus oszlopcsarnoka kívülről, a P.-é belülről övez egy térséget.) A görög templom is P., ha mind a 4 oldalát oszlopsor veszi körül.

**Perisztrofé** (gör.), megfordítás, a retorikában az ellenfél érvének ő ellene való fordítása.

**Peritelus familiaris** (állat), l. *Kendermagbogár*.

**Perithecium** (növény), a tömlősgombák termőtestének egyik alakja, l. *Gombák*.

**Peritifilitisz** (gör.), a vakbél körül levő hashártya gyulladása. L. *Vakbélgyulladás*.

**Peritoneum** (gör.-lat.) a. m. hashártya (l. o.).

**Peritonitisz** (gör.), l. *Hashártyagyulladás*.

**Peritricha** (állat), l. *Azalekállatkák*.

**Perjámos**, nagyk. Torontál vm. P-i j.-ban, a járás széke, (1910) 5348 német, magyar és román lakossal; van fakereskedése, malomipara, téglagyára, fűrész- és mészegető telepe, élénk gabona- és marhapiaca, kat. polg. leányiskolája, szegényháza, vasúti állomása. Már a rómaiak idejében lakott hely; a török hódoltságig Csanád vm. tartozéka, utóbb szerbek telepedtek az elszéledt magyarok helyébe, 1724. németek vándoroltak be a Rajna és Mosel vidékéről. (Tr. R.)

**Perjanik** (a. m. tollbokrétahordó), a II. Péter montenegrói fejedelem által 1833. létesített lovas testőrség neve.

**Perjasica**, adók. és pk. Modrus-Fiume vm. vojnići j.-ban, (1910) 1112 szerb lak. (Tr. SzHSz.)

**Perjasički Kuzma**, adók. Modrus-Fiume vm. vojnići j.-ban, (1910) 936 szerb lak. (Tr. SzHSz.)

**Perje** (növény), l. *Lolium*, *Poa*, *Fűmagtermelés*.

**Perje** (*Pria*), kisk. Szilágy vm. krasznai j.-ban, (1910) 1228 román lak. (Tr. R.)

**Perjei Magura**, a *Meszes-hegység* (l. *Meszes*) egyik csúsa.

**Perjel** (*prior*) az egyes kolostornak főnöke a közösség elve szerint szervezett szerzeteknél. Az egy kerülethez tartozó kolostorok egy tartományt alkotnak, élén a tartományi főnökkel, az összes tartományok fölött a rendesen Rómában székelő vezérfőnök áll. Így vannak szervezve a szabályozott papok rendei, ú. m. a piaristák, a szerviták és a kolduló szerzetek. A P.-t néhol *rektor*-nak, néhol *guardiannak* nevezik. Hazánkban kiváló állással bír az auraniai P., aki a főrendiháznak tagja (1625. LXI. és 1885. VII. t.-e.).

**Perjelnő**, l. *Fejedelemszöny*.

**Perjése** (*Dražice*), kisk. Gömör- és Kis-Hont vm. feledi j.-ban, (1910) 414 magyar lak. (Tr. Cs.-Szl.)

**Perjéssy Mihály**, jogi író, szül. Alsó-Kálosán (Gömör vm.) 1862 márc. 29. Jogi tanulmányai végeztével a bírói pályára lépett. 1894-ben törvényszéki bíró, majd vezető ügyész lett Fehértemplomban, utóbb Nagyváradon. 1900-ban a csikszeredai törvényszék elnökévé nevezték ki. 1903-ban táblai bíró Pozsonyban, majd Szegeden, 1913. kúriai bírói ranggal a zilahi törvényszék elnöke. 1920. a miskolci törvényszékhez osztották be. Főbb munkái: *A bűnvádi perrendtartás és magyarázata* (2 köt., 2. kiad., Nagyvárad

1900); *A büntető novella a gyakorlatban* (Budapest 1911). Irt több monográfiát és számos cikket jelent meg jogi szaklapokban. E Lexikonnak is munkatársa.

**Perjeszittyó** (nőv.), l. *Luzula*.

**Perjódsvav**, l. *Jódsvavak és sóik*.

**Perjog**, l. *Per*, *Perrendtartás*.

**Perjuratio** (lat.) a. m. esküszegés.

**Perjurium** (lat.) a. m. hamis eskü.

**Perkál**, pamutszövet, középfinom fonalból, vászonkötéssel s színnyomatú mintázattal. L. *Pamutszövetek*.

**Perkamat**, a kereset beadásától járó késedelmi kamat, amely minden peresített pénzkövetelés után jár akkor is, ha egyébként a követelés után sem kikötött, sem más törvényes (pl. késedelmi) kamat nem járna is.

**Perkán**, szövet, l. *Berkán*.

**Perkász** (*Pricaz*), kisk. Hunyad vm. szászvárosi j.-ban, (1910) 773 román lak. (Tr. R.)

**Perkáta** (nőv.), l. *Ipomoea*.

**Perkáta**, községek, l. *Kisperkáta*, *Nagyperkáta*.

**Perkénsav**, *hiperkénsav*, *hidrogénhipersulfát*,  $H_2S_2O_8$ . Csak vizes oldatban ismeretes, de még így is könnyen bomlik kénsavra és oxigénre, vagyis igen erélyes oxidáló anyag. Keletkezik, ha töményebb kénsavat elektrolizálunk. Sói a *persulfátok* v. *hipersulfátok* eléggé állandó vegyületek. Keletkeznek hidrosulfátok elektrolízisekor. Az iparban mint oxidáló anyagokat használják őket. Az ammonium- és kálium-só vízben kevésbé oldódik; az ólom- és barium-só, a szulfátokkal ellentétben, vízben jól oldódik.

**Perkeo**, főleg benzín-, petroleum-, stb. tűz elfojtására alkalmas extincieur (l. o.), mely a többitől abban különbözik, hogy folyadéká edesgyökérkivonatot tartalmaz és vízsugár helyett habot lövel ki, amely hab azután a benzín felületén megállván, a levegő elzárásával annak égését is megszünteti.

**Perkéesség** (ném. *Prozessfähigkeit*). Kettőt jelent, ú. m. perbeli jogképeséget (perfélképeség), mely szerint valaki pernek az alanya lehet: pert indíthat v. perbevonható (l. *Perbeli jogképeség*, *Jogképeség*), továbbá perbeli cselekvőképességet, amely szerint valaki perbeli cselekményeket maga v. meghatalmazottja útján végezhet, nem szorul törvényes képviselőre (l. *Cselekvőképesség*).

**Perkin**, *William Henry*, angol kémikus, szül. Londonban 1838 márc. 12., megh. Sudburyban (Middlesex) 1907 júl. 14. Ő fedezte fel az első anilinfestékanyagot, a mauveint, amelynek ipari kihasználására szabadalmat kapott és 1856. Greckfordban gyárat alapított. A Gräbe és Liebermann-féle javított eljárással alizarint és antracént is állított elő. 1873 óta tudományos kutatással, elsősorban a szervesanyagok szintézisével foglalkozott.

**Perkin-ibolya**, l. *Anilinibolya*.

**Perkin Warbeck**, angol trónkövetelő, l. *Warbeck*.

**Perklorátok**, l. *Klórsavak és sóik*.

**Perklorátrobbanószerek**, l. *Robbanószerek*.

**Perklórbenzol**, l. *Hexaklórbenzol*.

**Perklóretán**, l. *Szénkloridok*.

**Perklórmetán**, l. *Szénkloridok*.

**Perklórsav**, l. *Klórsavak és sóik*.

**Perkovci**, adók. Pozsega várm. bródi j.-ban, (1910) 1075 horvát lak. (Tr. SzHSz.)

**Perköltség** (lat. *expensae*, *sumptus litis*, ném. *Prozesskosten*, franc. *dépens*, *frais*) a perrel járó minden kiadás, amibe a per folytatása a peres félnek kerül. Mivel a P.-et az okozza, aki alaptalanul támasztott pert, ami a pervesztésben jut kifejezésre, a P. viselése a per elvesztésének a következménye, a vesztes fél a nyertes fél költségének megtérítésében elmarasztalandó, a mennyiben ezt a költséget a bíróság a jog célirányos érvényesítésére, vagy a védelemre szükségesnek ítéli. Ilyen költségek a tanudíj, a szakértő díja, az ügyvéd költsége, magának a személyesen eljáró félnek úti, esetleg ellátási költsége, időmulasztásának megtérítése stb., továbbá a perben lerovandó illeték. Az állam ugyanis a polgári jogsegélyt (ellentétben a büntető bírósággal) nem nyújtja ingyen, hanem azért illetéket szed (bélyegjegyben v. készpénzben), aminek abban van jogosultsága, hogy a bírói intézmény fentartásához különösen annak kell hozzájárulnia, aki ezt az intézményt igénybeveszi. Ha mindenik fél részben nyeri, részben veszti a pert, a P. a felek között kölcsönösen megszüntetendő, amikor mindegyik fél viseli a maga költségét, de ilyenkor is el lehet marasztalni az egyik felet az ellenfél egész v. részperköltségében, különösen, ha aránytalanul nagyobb részben pervesztés lett. Ha az alperes nem adott okot a perre s a követelést nyomban elismeri, a költséget, habár a felperes megnyerte is a pert, a felperes viseli. Az, aki külön költség felmerültére okot adott, az ebből eredő költséget, pernyertessége ellenére is, viselni köteles, pl. a határnap vagy az előkészítési elmulasztásával okozott költséget a mulasztó fél viseli (Pp. 424—435. §§.). A nem peres eljárásban a kérelmező fél viseli az eljárás költségét.

**Perköltség-biztosíték** (lat. *cautio iudicatum solvi*, ném. *Sicherheitsleistung für Prozesskosten*), az a készpénzben v. óvadékképes értékpapírosban adott biztosíték, amelyet a külföldi felperes az alperes kívánatára a perköltség és az ítéleti illeték fedezéséül nyújtani tartozik, kivéve, ha abban az államban, amelynek felperes honosa, a magyar állampolgárt megfelelő esetben biztosítékadásra nem kötelezik. A P. mennyiségét alperes költségeinek valószínű összege szerint a bíróság határozza meg (Pp. 124—128. §§.). Minthogy az 1909. XIV. t.-cikkbe foglalt lígái egyezmény szerint a legtöbb állam polgárával szemben nincs P. követelésének helye, a P.-nak alig van jelentősége.

**Perkunosz** (*Perun*), a régi pogány litvánoknál a mennydörgés istene s a görögök Zeuséhez hasonlóan az istenek főnöke, ki (mint élesztő, életadó tűz) a mellérendelt istenekkel, nevezetesen *Potrimposszal* (a termékenyítő vízzel) és *Pikullosszal* (a rombolóval) szent háromságot képezett, mely az ismeretes ind háromságra (Brahma, Visnu, Siva) emlékeztet.

**Perkupa**, kisk. Abauj-Torna vm. tornai j.-ban, (1920) 918 magyar lakossal.



**Perkusszió** (*percussio* lat.), a. m. megrázkódás; általában valamely robbanó szernek hirtelen történő meggyújtása erős lökés vagy ütés által. — *P.* (orv.), l. *Kopogtatás*.

**Perkussziós erő**, az az erő, amivel a lövedék a célt találja. Függsz a lövedék súlyától, végső gyorsaságától, alakjától, a cél ellenálló erejétől és attól a szögétől, amely alatt a lövedék lecsap.

**Perkussziós gyújtó**, a. m. dörzsgyújtó, melynél a gyújtás azáltal történik, hogy egy igen durva reszelőhöz hasonló fémrudacska rántunk ki a gyújtóanyagból s a dörzsolésnél keletkező hő gyújtja meg a robbanóanyagot.

**Perla** *Geoffr.* (állat), az Álrecésszárnyúak (*Pseudoneuroptera*) egyik neme. Vizek közelében találhatók, mert ragadozó lárváik vízben fejlődnek.

**Perlak**, nagyk. Zala vm. perlaki j.-ban, (1910) 4513 horvát és magyar lak. (Tr. SzHSz.)

**Perlaky**, 1. *Dávid*, ev. lelkész, szül. Gergelyiben (Veszprém) 1754 júl. 18., megh. 1802 márc. 9. Nemesdömlőn, ahol lelkészkedett. Főbb munkái: *Az ó- és újtestamentum példás idegen nevezeteinek magyarázata* (Kőrösi M. Magyar Concordantiája végén, Győr 1788); *Gyermekek s ifjak imádságos és énekeskönyve* (Komárom 1793). A dunántúli énekeskönyvben 38 éneke van.

2. *P. Mihály*, író és szerkesztő, szül. Tatán 1814 jan. 17., megh. Budapesten 1889 okt. 26. Kegyesrendi tanár volt P. László néven, s ekkor írta a legelső magyar középiskolai tankönyveket. A szabadságharcban való részvétele miatt az osztrák hadbíróóság 8 évi várfogságra ítélte, de már 1850. kiszabadult és külföldre ment. Zürichben borkereskedéssel tartotta fenn magát s 1857. kilépett a kegyesrendből. 1860-ban hazatért és tisztviselő lett; 1861. egy ideig a Pesti Napló helyettes szerkesztője volt. 1875—1880-ig a *Magyar Tisztviselő* c. lapot szerkesztette. Számos cikket írt fővárosi és kolozsvári lapokba, 1848 előtt szépirodalmi munkákat; továbbá több önálló szöllő- és borgazdasági munkát.

**Perlasz**, nagyk. Torontál vm. nagybecskereki j.-ban, (1910) 4949 szerb, német, horvát és magyar lak. (Tr. SzHSz.)

**Perlegitimáció**, l. *Felperesség*.

**Perlekedő tébolyodottság**, l. *Tébolyodottság*.

**Perlep** (*Prilepy*), kisk. Bars vm. aranyosmaróti j.-ban, (1910) 340 szlovák és magyar lak. (Tr. Cs.-Szl.)

**Perlesz József**, zsidó teológus, a modern zsidó tudomány egyik kiváló képviselője, szül. Baján (Bács) 1835 nov. 25., megh. Münchenben 1894 márc. 4. 1871-ben a müncheni zsidó hitközség rabbija. Utóbbi állásában magyar hazájával s annak tudományos köreivel mindvégig élénk összeköttetésben állt. Főbb munkái: *Gesch. d. Juden in Posen* (1865); *David Cohen de Lara's rabbinisches Lexikon Kether Kehuna* (1868); *Etymologische Studien z. Kunde der hebräischen Sprache und Alterthumskunde* (1870); *Zur rabbinischen Sprach- und Sagenkunde* (1873); *Beiträge z. Gesch. d. hebräisch. und aram. Studien* (München 1884). Számos nagybecsű nyelvészeti és régészeti cikke különféle tudományos folyóiratokban jelent meg.

**Perletétel**, a polgári perben a felperes nyilatkozata, hogy a pertől eláll, a Pp. a *keresettől elállás* néven ismeri, az alperes perbebocsátkozása után már csak az alperes beleegyezésével van helye; ily beleegyezés hiányában a felperes elálló nyilatkozata a tárgyalás elmulasztásának tekintendő.

**Perliczy János Dániel**, orvos és természettudós, szül. Késmárkon 1705., megh. a nógrád-megyei Apátfalván 1778. Wittenbergben és Utrechtben tanult, azután városi orvos volt Késmárkon, majd Selmezbányán, végül Nógrád vm. főorvosa. Egy hazai orvosi egyetem felállítására érdeklében emlékiratot adott át Mária Terézia királynőnek, aki 1751. magyar nemességgel tüntette ki. Művei közül nevezetesebbek: *Testi békeségre vezető útítárs* (Buda 1740); *Szegények számára való házi orvosságok* (1740); *Orvosi oktatás a pestis és egyéb mérges nyavalyák ellen való praeservatio-nál* (1740). Ezenkívül számos orvosi, fizikai, matematikai, csillagászati értekezést írt.

**Perlidae** (*Álkérészek* v. *Partilegyek*, állat), az Álrecésszárnyúak egyik családja. Legismertebb faja a közönséges kétfarkos álkérész (*Perla maxima* Scop.). Hazánkban e családból a *Dictyopteryx*, *Perla*, *Isogenus*, *Chloroperla*, *Isopteryx*, *Taeniopteryx* és *Nemura* nemek fajai (összesen 25) élnek.

**Perlit**, l. *Gyöngyök* és *Edzés*, 3.

**Perlmutter Izsák**, festő, szül. Budapesten 1866 jún. 30. Előbb Budapesten tanult Biharinál és Karlovszkynál, aztán Párisban Robert-Fleurynek és Lefébvrennek volt tanítványa. Sok ideig időzött Hollandiában s odavaló tárgyú képeket küldött a Múcsarnokba: *Hollandi halász* (1898); *Ima* (1900); *Utcarészlet* (1902); ezek mind a Szépművészeti Múzeum birtokában vannak. Az utóbbira kis állami aranyérmet kapott s az 1906-ban kiállított *Falurészlet reggeli napsütésben* c. képére ugyanott nagy állami aranyérmet. Münchenben 1909-ben aranyéremmel tüntették ki *Vasárnapi látogatás* c. képét. V. ö. *Lázár B.*: Perlmutter (Budapest, 1921).

**Perlő** (*Prebul*), kisk. Krassó-Szörény vm. resiczabányai j.-ban, (1910) 1337 román lak. (Tr. R.)

**Perlusztrálás** (*perlustratio*, lat.), a. m. átvizsgálás, átkutatás, átolvasás; *perlusztrál*, átkutat valamit, hogy ítéletet hozhassanak föléle. — Háborúban azt a területet, ahol a csata lejtárszódot, a csata befejeződése után a hulláktól, rothadó hulladékoktól, a táborhelyeken visszamaradt szalmaesomóktól, a falukban és városokban, vagy azok közelében lévő trágyadomboktól stb. stb. gondosan meg kell takarítani. A halottakat el kell temetni s a többi felsorolt dolgot is vagy el kell égetni, v. pedig a földbe elásni és vastag földréteggel beföldni. Ezt a ténykedést a csatatér P.-ának nevezzük. A P. helyes elvégzését megvizsgálják s a sirok további gondozását a lakosságra bízzák, különösen figyelmükbe ajánlván, hogy a sírhelyek környékét fűvel bevessék és befásítsák.

**Perm**, 1. volt orosz kormányzóság európai és ázsiai Oroszország határában, Vologda, Tobolszk, Orenburg, Ufa és Vjatka közt, 332,061 km<sup>2</sup> területtel, amiből 204,241 esik Európára; (1915) 4.083,200

lak. Az európai és ázsiai részt egymástól az Ural választja el. K. felé a föld lassan egésze alföldde lapul és itt a Tobol mellékvizéi (Tavda, Isszet stb.) öntözik, míg a Ny.-i magasabb részt a Kama, Csusszovaja, Szilva és Kolva, É.-i részét pedig a felső Pecsora. A tavak (1836 km<sup>2</sup>) DK-en, a mocsarak és tőzegtelepek pedig É.-on számosak. Az éghajlat É.-on és K.-en nagyon zord; D.-en száraz, igen hideg telekkel és forró nyarakkal. A talaj nagybárra terméketlen; csak D.-en van fekete föld. Leginkább rozstot és burgonyát termesztenek. Ló, szarvasmarha és juh kevés van; a méhészet virágzó. Az erdők kb. 70%-át foglalják el az egész területnek. P. igen gazdag ásványi kincsekben. A lakosok oroszokon kívül baskirok, teptyárok, mescersjások, permjások, tatárok, cseremiszek és vogulok. Vannak köztük sámánok és mohammedánusok is. Legfontosabb foglalkozás a bányászat; bányásznak aranyat, platínát, kőszén, vasat, ezüstöt, ólmot, nikkelt és drágaköveket. A Szibíriába menő tranzitkereskedés igen élénk. Hajdan P. egész területét a permjások (l. o.) lakták s a skandinávok *Bjarma* (Biarmia), a bizánciak *Permia* néven ismerték. A XI. sz.-ban lett a novgorodiak hűbéres birtoka és 1471. került Moszkvához. — 2. P., az ugyanily nevű kormányzóság és püspökség székhelye, a Kama balpartján, vasút mellett, (1913) 105,410 lak. Közéleben, Motovilinszkoje helységben volt a nagy állami ágyúgyár, hol rendszeren több mint 8000 munkás dolgozott.

**Per mandatarium** (lat.) a. m. meghatalmazott által.

**Permanencia** (lat.) a. m. állandóság, együttmaradása valamely gyülekezetnek, pl. vízáradás esetében az árvízbizottságnak.

**Permanens** (lat.) a. m. megmaradó, állandó, kitartó, folytonos.

**Permanens fehé, l. Báriumsulfát.**

**Permanens gázok.** Így nevezték azokat a gázokat, amelyeket nem birtak cseppfolyósítani. Most már az elnevezés nem indokolt, mert bebizonyult, hogy minden gáz cseppfolyósítható, ha kritikuss hőmérséklete alá lehűtik. L. *Gázok folyósítása.*

**Permanens sárga** a. m. báriumkromát (l. o.).

**Permanens vörös,** kátrányfestékekkel élénkített króm-vörös v. ólomminium.

**Permanganátok,** a permangánsav (l. *Man-gánsavak*) sói.

**Permeabilis** (lat.) a. m. átjárható, áthatolható; *permeabilitás,* átjárhatóság; *permeáció,* két testnek egymáson való keresztülhatolása. — P. kőzetek azok, melyek likacsosságuknál fogva folyadékot, különösen vizet, petroléumot magukon könnyen átengednek. A likacsosság volumszázaléka különböző lehet s aszerint különböző a kőzetek permeabilitása is. Legpermeabilisabb a homok, homokkő, likacsos mészkő stb. Impermeabilisak az agyag- és márgafélék, melyek különösen nyirkos állapotban nem eresztenek át vizet, petroléumot. Hasonlóképen át nem eresztők a tömött kőzetek, ú. m. a márvány, mészkő, gránit, andezit; ha azonban töredeztettek, repedések, akkor ezek is P.-á válhatnak. Feltétlenül tehát P.-ak, még pedig sokszor igen nagy

fokban, a mészkövek, dolomitok, az eruptív kőzetek és kristályos palák töredezett zónái stb. A kőzeteknek eme tulajdonsága fontos szerepet játszik úgy a hidrológiában, mint a petroleumgeológiában is. L. még *Impermeabilis* és *Mágneses vezetőképesség.*

**Per megszüntetése,** a polgári per befejezésének egyik neme; helye van törvényes képviselő, hatáskör, illetékesség hiánya miatt v. más pergátó körülmény (l. o.) esetében stb., tárgyalás után ítélettel mondja ki a bíróság.

**Permetező** (*spray*), 1. a sebészeti operációknál használt készülék, mellyel az operáció területére és a sebre finom cseppekbe szétszórt antiszeptikus folyadékokat alkalmaztak a *Lister*-féle eredeti sebkezelésnél. Egy jól záró üvegbe töltött antiszeptikus folyadékot (5%-os karbolsavoldatot) kettős fújtató gummilabda segítségével finom nyílású csövön át nagy erővel kihajtva igen apró esőszerű cseppekre osztottak szét s ezen eső alatt végezték az operációt és a kötözéseket. Utóbb ezt a készüléket elhagyták, mert a tapasztalat azt mutatta, hogy kellő óvatosság mellett könnyen nélkülözhető. (L. *Antiszepszis.*) Ugyanezen készülék már régóta volt használatban az orvosi gyakorlatban *Richardson* ajánlatára azon célból, hogy gyorsan elpárolgó folyadékokkal (éter) a test egy kisebb felszínén gyors lehűlést és ezzel érzéstelenítést érjenek el (helybeli érzéstelenítés). Ma az etilklorido-permetezés használatos. A finom cseppekre elosztott folyadékot beleheléssel a légző szervek bajainak orvoslása végett alkalmazzzák. Ugyanezen elven alapszik a belehelő készülék is, mely most igen elterjedt alkalmazásnak örvend. (L. *Belelegzési orvoslás.*)

2. *P.-k* oly készülékek, melyeket a gazdasági növények (burgonya, répa, szőlő, gyümölcsfák stb.) levélzetén élősködő gombák és rovarok elpusztítására használnak olyformán, hogy segítségével az illető növény levelét valamilyen, az élősdt elpusztító vegyület oldatával, finoman elporlasztott cseppecskék, permet alakjában bevonják. Lényeges alkotórészüket egy rendszerint rézből készült s az irtószert (rézgálicos mész, vasgálic, klórbarium stb.) tartalmazó edény képezi, melyből a folyadékot dugattyús szivattyúval egy légüstbe és ebből a permetező csőbe szorítják. A kiáramló folyadékot a cső végén levő porlasztószerkezet kúpos permeteg alakjában szétszórja. A kisebb P.-et a munkás hátára szíjazva kézzel hajtja. A fogatos erővel vontatott, nagyobb P.-et taligaszervezetre szerelik és egyidejűleg több növényt is permeteznek velük. Ezeknél a szivattyút haladás közben a járókerekek hajtják.

**Permia,** l. *Perm.*

**Permie,** nép, l. *Permjások.*

**Per mille** (lat.), l. *Mille.*

**Permi nyelvek,** a finn-ugor nyelvcsalád hét főágának egyike, mely a zürjén és votják nyelvet foglalja magában Permi nyelvnek nevezik s külön nyelvnek tekintik némelyek a zürjén nyelv permi dialektusát.

**Permise,** kisk. Vas vm. szentgotthárdi j.-ban, (1920) 176 vend lak.

**Permissio** (lat., ol. *permesso*) a. m. engedély, megengedés, beleegyezés; *permissive,* meg-

engedéskép, engedély módjára; *permissu superiorum*, felsőbb engedélylyel; *permittál*, megenged, engedélyt ad. — P. a retorikában, l. *Megengedés*.

**Permissziv törvények, l. Diszpozitiv törvények.**

**Permi szisztéma, l. Perm-szisztéma.**

**Permjakok** (*permiek, bjarmiak*), jórészt elorozsodottugor nép az északi finnek ágából, a zürjének és votjakok legközelebbi rokonai. Magukat Kama-mort, avagy Kaman-tis, azaz Kamamellékieknek nevezik. A közép-urali Perm kormányzóságban, főleg a cserdini kerületben egy főmögben mintegy 300 ezeren, kisebb falvakban Vjatka területén kb. másfélannyian laknak s földműveléssel, vadászattal foglalkoznak. Nemzeti függetlenségüket már a XII. sz.-ban elvesztették. Két század mulva felvették az orosz hitet, azóta lassan, de biztosan elhagyják a nyelvüket is. Nyelvtanukat és szótárukat megírta *Rogov* (Szent-Pétervár 1864). V. ö. *Smirnov*, *Les populations finnoises des bassins de la Volga et la Kama* (Paris 1898); *Permjaki* (Kazán 1891).

**Permoser, Balthasar**, német szobrász, szül. Cammerben (Bajorország) 1650., megh. Drezdában 1732. Salzburgban, Bécsben és Olaszországban tanult, azután Bécsben, Berlinben és Drezdában dolgozott, ahol a barokk szobrászat fő képviselője volt. Tőle való a drezdai Zwinger pompás szobrászati díszének nagy része. Műveinek hosszú sorából említendők még: Zsófia választófejedelemné és testvéreinek síremléke a freibergi székesegyházban, saját síremléke a drezdai régi kat. temetőben stb.

**Perm-szisztéma** (l. a *képmellékletet*), a geológiai ó-kor (első-kor), vagyis paleozoos-kor legfiatalabb rétegesoportja; diasz-szisztémának is mondják. Közvetlenül a karbon-szisztéma rétegei után rakódott le és megelőzte a mezozoos-kor legelső szisztémáját, a triaszt. Murchison a *perm* nevet hozta javaslatba Perm orosz kormányzóság, a régi Permia királyság neve után, mivel itt típusosan fejlődtek ki rétegei. A diasz-szisztéma név arra vonatkozik, mert Németország és Anglia némely részein két jól megkülönböztethető rétegszakaszra osztható, ú. m. egy alsó, szárazföldi emeletre, melynek neve *Rothliegendes*, és egy tengeri maradványokat tartalmazó felső emeletre, neve *Zechstein*. Másutt a kettéosztás vagy csak nagynehezen, v. egyáltalában nem eszközölhető. A P. pelagikus lerakódásai egy nagy középtengerben képződtek, amely K-Ny.-i irányban terült el s magában foglalta az európai mediterrán területet, Indiát, a Szundszigeteket és Észak-Amerika déli részét. Másutt kontinentális üledékek rakódtak le. Így Németországban az Alpok, a Kárpátok területén tropikus klímára valló vörös színű szárazföldi üledékek: homokkő, konglomerátum, palás agyag és köztük néha széntelepek rakódtak le. Németországban és Angliában a P. felső részében újabb tengeri transgressio állott be s akkor rakódtak le a felső P., a Zechstein üledékei. A déli kontinenseken a P.-ban jégkorszak nyomait ismerték fel. A P. állat- és növényvilága igen szegényesnek mondható a régebb paleozoos-kori

szisztémákhoz képest; úgy a fauna mint a flóra szorosan csatlakozik a karbon-szisztéma életvilágához. Feltűnően kevés állat lakhatta az akkori tengert, de nemcsak a fajbeli szegénység jellemzi a tengeri képződésű Zechstein faunáját, az alakok kicsinysege, úgyszólván silánysága is feltűnő; új és sajátos, különösen e szisztémát jellemző alakok alig éltek akkor. Az állat-nemek nagyobbára megegyeznek a karbon-szisztéma szénmészkövének ugyancsak fellette szegény faunájával, vagy hozzá nagyon is közel állanak. Foraminiferák gyéren éltek, így a *rusulinák* és *schwagerinák*; spongiák majdnem tökéletesen hiányzanak; korallok igen kevés számmal vannak; echinodermák közül egyetlen egy krinoida-faj ismeretes (*Cyathocrinus*), meg egynehány echinus. Aránylag sok bryozóa élt, melyek közül nevezetes vezérkövülete a P.-nak, illetőleg felső emeletének, a *Zechstein*-nak, a *Fenestella retiformis*. A brachiopodák nagyobb számban éltek, bár számuk meg sem közelíti a régebbi paleozoos lerakódásokét, a szilurét, a devonét s a karbonét; legfontosabbak a produktuszok, melyek közül, különösen a *Productus horridus* mint a Zechstein legjellemzőbb vezérkövülete válik ki; a pelagikus üledékekben pedig a *Richthofeniák* és *Geyerellák* stb. szerepelnek. A kagylók számra nézve elég jelentékenyek. A csigák alárendelt szerepűek, a cephelopodák főleg a pelagikus üledékekben fordulnak elő, mint az *Otoceras*, *Hungarites*, *Cyclolobus*, *Medlicottia* stb. Itt fordulnak elő az utolsó trilobiták, melyek már a karbonban kiveszőfélben voltak. A tengeri lerakódások vagyis a Zechstein faunájánál gazdagabb a szárazföldi vizek lerakta rétegek faunája, vagyis a Rothliegendes-é (alsó P.-é). A rákok közül különösen nevezetes a *Gamponix fimbriatus*; rovarok, köztük leginkább a blattinák, elég gyakoriak. A halfauna aránylag igen gazdag. Ganoidok vagyis porcogós halak meg selachiusok, vagyis őshalak ez időből különösen a mansfeldi rézpalában ezrével maradtak ránk; a ganoidok közül főképen a *Palaeoniscus*, *Platysomus* s *Amblypterus* nemek vannak legjellemzőbben képviselve. Az amfibiumokat a labirinthodonok képviselik és pedig a stegocephalák rendjéből; ilyen pl. a *Branchiosaurus* s nevezetes alak a krokodilra emlékeztető *Archegosaurus Decheni*, melyet Saarbrücken mellett a lehbachi palás agyagban, illetőleg az ebbe ágyalt agyagos vasércben igen nagy mennyiségben találtak és pedig mindenféle fejlődési állapotban, a legkisebb, fiatal példánytól a legnagyobb (2 m. hosszú) s legfejlettebbig. A perm-szisztéma legtökéletesebb állatai a *Protosaurus*, a *Palaeohatteria* és a *Theromorák*, melyek már a reptiliák (csúszómászók) képviselői. A flóra az északi kontinenseken nagy hasonlatosságot mutat a megelőző, vagyis a karbon szisztémáéval, noha a legfontosabb paleozói növényalakok, mint a *Lepidodendron*, *Sigillária*, *Anularia*, *Sphenophillum*, már ekkor letűntek; csakis ezekhez még rokon alakok élnek, továbbá pedig a kalamiták, de már ezek sem uralkodnak annyira, mint a karbonkorban, helyettük a harasztok és a tülevelű fák lépnek előtérbe. Az

utóbbiak közül a *Walchia* és *Ulmannia* maradványai nagyon jellemzők a P.-re nézve. Igen gyakoriak a *Cordaitesek*; megkovásodott törzsei is (amelyeket régebben *araucariteseknek* tartottak), valamint a Psaronius harasztfaei. Nevezetes, hogy már a P.-ben jelentkeznek egyes olyan növényalakok, melyek a későbbi mezozoos kor, különösen pedig a triasz-szisztéma növényeire emlékeztetnek, mint pl. a *Voltziák*. A déli félgömb flórája különbözik az északiétől. Itten a *Glossopteris*, *Gangamopteris* stb. páfrányok uralkodnak. Az északi félgömb P.-jének ismerete a németországi viszonyokból indult ki. Itten két jól megkülönböztethető alosztályra osztják a P.-et vagy diaszt, nevezetesen az alsó Rothliegendre és a felső Zechsteinra. A Rothliegend v. másképen Rothtodtliegend név egyrészt arra vonatkozik, hogy a németországi és az angol e korbelti homokkövek többnyire vereses színűek, másrészt arra, hogy a felső, érceket gazdagon tartalmazó rétegek ezeken nyugszanak, ezekre telepsznek, de bennük ércek nincsenek. A Zechstein szintén bányászati kifejezés. Zeche azon ür, mely az ércek bányászása után hátramarad. Angliában a Rothliegend-nek a Lower-new-red-sandstone, a Zechstein-nak a Magnesian-limestone felel meg. A felső P., vagyis a Zechstein kőzetei közt van egy réteg, amelynek *réz-pala* a neve; tulajdonképpen erősen bitumenes agyagpala, melynek vastagsága sehol sem több 6 dm.-nél, de nagy az elterjedése s így rézérc-tartalma is igen jelentékeny, noha maga az érc alig látható a palában, mert igen finom osztatú állapotban van. A réztartalom átlag nem nagyobb 2—3%-nál; v.  $\frac{1}{2}\%$  ezüst is van benne. E réz-pala a Harz-hegység déli szélén, a mansfeldi medencében, a thüringi erdőben mindenütt megvan, innen Hessenbe és Weszfáliába vonul, de ugyanoly körülmények közt, mint Németországban, fellép Angliában is. Évenként v. 120,000 métermázsa rezet szolgáltat és vagy 500 métermázsa ezüstöt. Ez az a bitumenes pala, melynek olyan gazdag a halfaunája. Ércek nemcsak a réz-palában vannak, hanem a Zechstein egyéb rétegeiben is. A Harzban, Thüringiában, Hessenben vasércet (Smalkalden, Spessart) mangánércet (Elgersburg, Ilmenau) nikkel- és kobaltércet (Kamsdorf, Reichelsdorf), kénesőércet s réz-érceket P.-beli rétegekben sűrűn bányásznak. A híres stassfurti kősó s az ezt kísérő nevezetes kálisók ugyancsak felső P.-beliek. (L. *Stassfurti sók*.) Gipsz is gyakori e korból. Hazánkban is szerepelnek a P.-képződmények; így az ÉNy.-i Kárpátokban, a Krassószörényi Hegységben, a Bakonyban, a Mecsekben s a Biharban. Mindenütt kontinentális eredetű homokkövek, kvarcitok, konglomerátumok szerepelnek, legtöbbször vörös színnel. Alárendeltebb a palás agyag v. agyagpala s ritkán vékony széntelep is észlelhető kíséretükben. A vulkáni működés elég élénk lehetett e korban. Leginkább quareporfrok, gránitporfrok, melafrok s porfiritek törtek fel akkor. Nálunk Heves vármegyében, Egertől északra, Szarvaskő vidékén diabáz, gabbró és a wehrilit valószínűleg ugyanebben a korban tört fel, úgyszintén ekkor törtek fel Dobsina vidékén is dioritok és melafrok.

**Permutatio** (lat.), l. *Felcserélés*.

**Permutátor** (franc. *permutatrice*), elektromos készülék egy- vagy többfázisú áramnak egyen-áramra való átalakítására.

**Perna**, adók. és pk. Zágráb vm. topuskói j.-ban, (1910) 1221 szerb lak. (Tr. SzHSz.)

**Perna Soldanii** Deshayes (paleont.), jellemző kagylófaj a felső oligocén lerakódásokból pl. Kovácspatakon, Hont vm.-ben. Jellemző ezen sós-vízi fajra az egyenes rovátkos záróperem. Ugyane faj előfordul mediterrán lerakódásokban is, pl. Sámsonházán, Nógrád vm.

**Pernak**, a bevándorló kínai munkások és málija asszonyok kereszteződéséből származó utódok.

**Pernambuco** (*Fernambuco*), 1. *Brazília államainak egyike* az Atlanti-óceán, Parahyba, Ceará, Piahy, Bahia és Alagoas közt, területe 130,000 km<sup>2</sup>, (1920) 1.975,441 lak. A partszegélye 60—70 km., beljebb a szárazföld felé fensíkok és hegyláncok emelkednek. Az Irmaos-hegység a vízválasztó a Parahyba és a São Francisco közt; P. nagyobb részét a São Francisco (l. o.) baloldali sellős mellékvizei öntözik. Belsejének 500—1200 m. magas fensíkjain (sertaões) nagy a forróság. Partszegélye termékeny alluvium, helyenkint buja őserdők, cukornád-, pamut-, dohány-, kávé- és kakaoültetvények vannak. Erdői fernambuk- (pernambuk-), egyéb festő- és kitűnő épületfákat szolgáltatnak; kókuszdiót, balzsamot, benzoét, gummit, ipekakuanát és más gyógyszereket is adnak. Virágzó földművelése és állattenyésztése, arany- és márványbányái vannak. Vasöntő, szappan- és szeszfőző, cukor- és rumkészítő, gyapjufonó és dohánygyáripára, 478 km. vasútja van; Rio Janeiroval, Parával és Európával kábel köti össze. 1534-ben alapították a portugálok Iguarassuban az első telepet. Fővárosa P.

2. *P. (Cidade do Recife vagy Recife)*, P. állam fővárosa, Rio de Janeiro után Brazília legnagyobb városa, püspökség székhelye, az Atlanti-óceán partján, (1920) 250,000 lak., köztük sok néger. Kereskedelme nagyarányú. Kikötőjét 20—60 m. széles korallzátony védi, 5 $\frac{1}{2}$  m. mélyjáratú hajóknak kikötője. Kiviteli főcikkei: cukor, nyers pamut, rum, fa és állati bőrök; a bevitel: liszt, tőkehal, pamut-, vas- és acél-iparcikkek. Kikötőjét a magyar Adria hajói is felkeresték. P.-t a Capiberibe és Beberibe 3 részre osztja. A Bairro Recife a forgalom középpontja; itt van a vámház, a csillagvizsgáló, a tengerészeti arzenál hajóiskolával és áruházak. Ugyancsak szigeten épült São Antonio színházzal, árvaházzal és a hollandi időkből maradt kormányzó épülettel. A szárazon van Boa Vista nyaralónegyed a kórházzal, a jogakadémiával és érseki palotával. E városrészeket 6 híd köti össze; templomai közül a Nossa Senhora da Conceição a legszebbik. P. megerősített hely.

**Pernambukfa** (növ.), l. *Caesalpinia*.

**Pernambuko-kaucsuk**, a *Manihot Glaziovii*-től való kaucsuk, l. *Kaucsuk-növények*.

**Pernau** (*Pernov*), város Esztországban, a Rigai-öböl mellett, a Pernava torkolatánál, (1917) 23,600 lak, tengeri fürdőkkel és tengeri kereskedelemmel.

**Pernegger János**, szobrász, élt a XVII. sz.-ban. A nyitrai székesegyház nagy oltárát Krisztusnak



keresztől levétele és koporsóba tétele kőből faragva díszíti s rajta a művész nevét e felírás mutatja: Joannes Pernegger fecit Anno 1662.

**Pernek**, kisk. Pozsony vm. malaczkai j.-ban, (1910) 1006 szlovák lak.; vaskovandbányája van. (Tr. Cs.-Szl.)

**Pernerstorfer, Engelbert**, osztrák politikus, szül. Bécsben 1850 ápr. 27., megh. u. o. 1918 jan. 6. Mint tanár működött bécsi iskolákban. 1881-ben átvette a Deutsche Warte folyóirat szerkesztését. 1885-ben választották be az osztrák képviselőházba, hol a német nemzeti párthoz csatlakozott. 1891-ban átesapott a szocialistákhoz s megalapította az Arbeiter-Zeitung-ot, melynek főszerkesztője lett. Az 1897-iki választásokon kibukott, de 1901. újból képviselőnek választották; 1911 óta a képviselőház egyik alelnöke volt.

**Pernice**, 1. *Alfred*, német jogtudós, P. 2. fia, szül. Halleban 1841 aug. 18., megh. Berlinben 1901 szept. 23. 1871-ben Halleban, 1872. Greifswaldban, 1881. Berlinben egyetemi tanár. Irta: Zur Lehre von den Sachbeschädigungen nach röm. Recht (Weimar 1867); Marcus Antistius Labeo. Das röm. Privatrecht im I. Jahrh. der Kaiserzeit (Halle 1873—92, 3 köt., 2. kiad. 1895).

2. *P., Ludwig*, német jogtudós, szül. Halleban 1799 jún. 11., megh. u. o. 1861 júl. 16. Halleban egy. tanár volt. Főbb művei: Gesch., Altertümer u. Institutionen des röm. Rechts (2 kiad. Halle 1824); Questiones de jure publico germanico (u. o. 3 részben, 1831—35).

3. *P., Herbert*, német jogtudós, P. 2. fia, szül. Halleban 1832 ápr. 14., megh. u. o. 1875 ápr. 21. 1857-ben a göttingeni egyetem tanára lett. Főbb művei: Kritische Erörterungen zur schleswig-holst. Successionsfrage (Cassel 1866); Die Verfassungsrechte der im Reichsrath vertretenen Königreiche der Öst.-Ungarischen Monarchie (Halle 1872).

**Perniciosus** (lat.) a. m. veszélyes, ártalmas, veszedelmes, rosszindulatú (a betegségekről is).

**Pernio** (lat.) a. m. fagydaganat (l. o.).

**Pernis** (állat), l. *Méhész-ölyv.*

**Pernerter, Josef Maria**, osztrák meteorológus, szül. Neumarktban (Tirol) 1848 márc. 15., megh. Arcóban 1908 dec. 20. 1890-ben a bécsi egyetem rendkívüli tanára, 1893. az innsbrucki egyetemen a kozmikus fizika rendes tanára, 1897. a bécsi meteorológiai intézet igazgatója és a geofizika tanára. Főleg a légkör fénytani jelenségeivel foglalkozott. Irt sok tudományos értekezést a bécsi akadémia kiadványaiban és különféle folyóiratokban. Főmunkája Meteorologische Optik (1902. indult meg, halála után befejezte Felix Exner).

**Pernye**, az elégett fű- és szalmaféle növények szállongó hamva.

**Pernyefalva (Pernest)**, kisk. Arad vm. máriaradnai j.-ban, (1910) 661 román lak. (Tr. R.)

**Pero** (lat.), l. *Calceus.*

**Pero**, Neleus leánya, l. *Melampus.*

**Péroró**, teljes nevén *Szegedinac Jovánovics Péroró*, a róla nevezett lázadás megindítója, 1655 táján Pécskán (Arad m.) született. A törökök ellen vívott csatákban kitűnően, a bécsi kormány a marosmenti rác határőrség pécskai kapitányává ne-

vezte ki s azonnal hasznát vette a kurucok irtásában. Mikor azonban 1718. a keresztény hadak a törököket a temesi részekből is kiverték, a magyar rendek e végvidék visszakezblését sürgették. A kormány, ennek előkészítése végett, oly föltétellel ígerte meg a patriarchoi méltóság visszaállítását, ha a rácok katolizálnak. P. és tisztársai azonban kijelentették, hogy inkább meghalnak ősi hitökért s nemzetiségökért s P., ki magyarul is tudott, a békés- és biharvármegyei elégtelennel lépett összekötésbe. A magyarok szabad földbirtokot és nemességet ígértek a rácoknak, ha teljes erővel segítik őket; ők maguk pedig, a vallás és a haza szabadságának hangsúlyoztatása mellett, a nagy adók s a földesurak és árendások zsarolásai ellen kívántak fölkelni. A vezetést Vértesi, Sebestyén és Szilasi vette át, P., ha a lázadást róla nevezik is, voltaképen csak eszközül szolgált. 1735 ápr. 27. a magyar falvak küldöttei Békésszentandrason kitűzték a lázadás zászlaját s egy hét múlva már 14 zászlóaljjal nyomultak Békés, Gyula és Erdőhegy felé, hogy a békésiekkel, bihariakkal és zarándiakkal egyesüljenek. P.-hoz küldött követeket azonban Handtko tábornok, aradi várparancsnok elfogta s vallo-másaik alapján máj. 3. börtönbe vetette P.-t, kiért társai hiába vállaltak kezességet. A rác tisztok, hogy magukat a gyanu alól tisztázzák, 5-én csapataikhoz siettek s azokat dús zsákmánnyal kecsesgetve, a magukra hagyott magyar lázadók ellen vezették. A rácok irtózatoss pusztítások közt nyomultak Békés és Szeghalom felé. A magyar lázadók azalatt, a szolnoki katonák ellen Körösladánynál megnyert csetepatéjuk után, Gyula ostromára vonultak, majd meguntván a 3 napos vívást, Erdőhegy alatt egyesültek a Biharból és Zarándból hozzájuk siető jobbágyokkal. A rácok Sevcis, Strba és P. fia, Mihály vezetése alatt rájuk támadtak s máj. 9. megszalasztották őket. Sebestyén alatt egy csapat ismét összeszedelőzködött ugyan, egy hét múlva azonban a bihari katonaság ellen Mezőtelegnél ez is csatát veszített s maga Sebestyén is alig tudott megmenekülni. Egyes kisebb csapatokat csak hetek múlva kergetett szét Gvadányi tábornok. A kormány a vizsgálatot Jörger tábornok budai parancsnok elnöklete alatt egy külön kiküldött bíróságra bízta, mely Budán, aug. 10. kezdett működni. A vén P. háromszor történt kemény kínzatása alatt mindenért a magyar parasztokat akarta felelősekké tenni, ellenben rác tisztársait mindenképen ki akarta menteni. A budai katonai bíróság ítélete alapján 1736 ápr. 4. az öreg P.-t, Sebestyént, Szilásit és Pásztorit mint főcinkosokat kerékbe törték, teteiket négyfelé vágták s kitették az akasztófára. A többi 6 halálra ítéltre nézve III. Károly úgy intézkedett, hogy kockát vessenek s csak azt a négyet végezzék ki, aki legkevesebbet vett. V. ö. *K. Papp* Miklós, Az 1735. évi zendülés története (Kolozsvár 1865); *Márki* S., Péroró lázadása (Budapest 1893).

**Perodicticus calabarensis** (állat), lásd *Medvemaki.*

**Peromedusae** (állat), l. *Zacskós medúzák.*

**Per omnes passus et instantias** (lat.), szó szerint a. m. minden fórumon keresztül (t. i.

# A PERM SZISZTÉMÁJA.

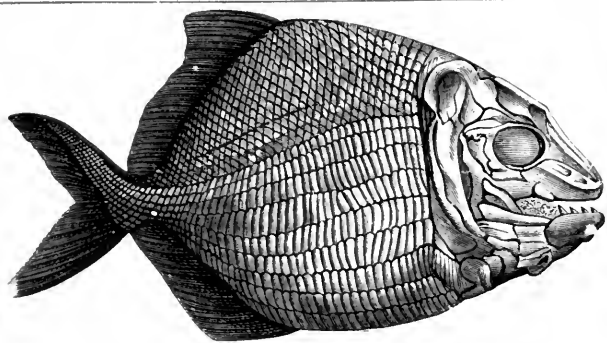

1. *Platysonus striatus*, kb.  $\frac{1}{3}$  nagys.  
(Ősi hal).

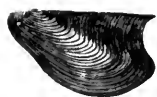

2. *Gervillia ceratophaga*.  
(Kagyló).

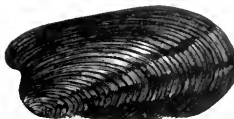

3. *Pleurophorus costatus*.  
(Kagyló).

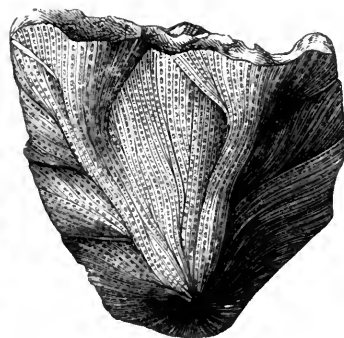

4. *Fenestella retiformis*.  
Mohaállat = Bryozoom).

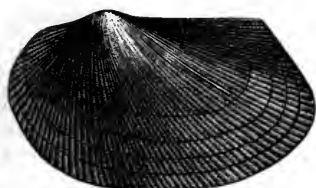

5. *Arca striata*. (Kagylónem).

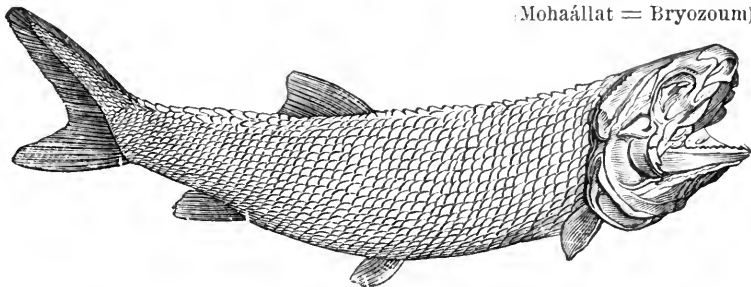

6. *Palaeoniscus Freieslebeni*, kb.  $\frac{1}{2}$  nagys. (Ősi hal).

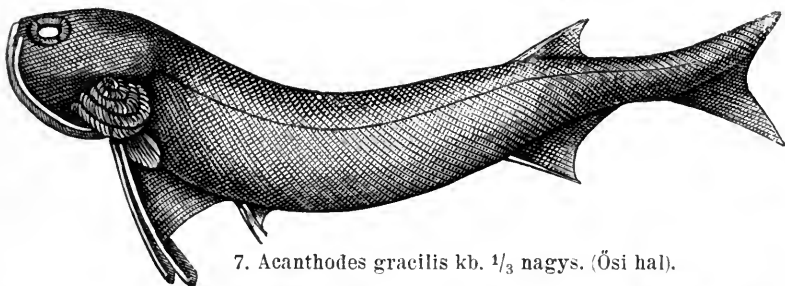

7. *Acanthodes gracilis* kb.  $\frac{1}{3}$  nagys. (Ősi hal).

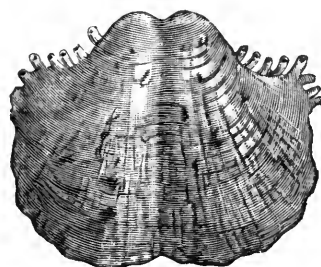

8. *Productus horridus*.  
(Brachiopoda = pörgekopolyús).

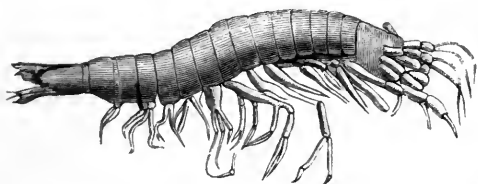

10. *Gamponyx fimbriatus*.  
(Ráknem)



9. *Spirifer undulatus*, kb.  $\frac{1}{2}$  nagys.  
(Brachiopoda).



a



b

11. *Archegosaurus Decheni*,  
kb.  $\frac{1}{3}$  nagys. (Stegokephal-nem).  
a nagyított foga,  
b harántmetszete.



12. *Strophalosia Goldfussi*.  
(Brachiopoda).



13. *Camarophoria Schlotheimi*.  
(Brachiopoda).

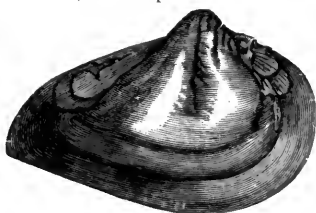

15. *Schizodus obscurus*. (Kagylónem).



14. *Pseudomonotis speluncaria*.  
(Kagylónem).

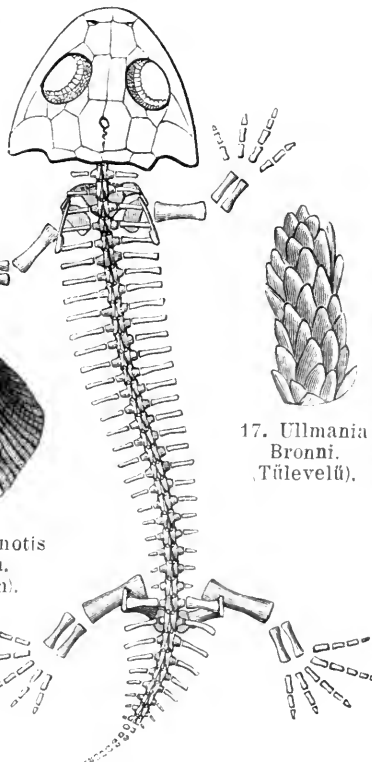

16. *Branchiosaurus amblystomus*.  
(Stegokephal-nem).

17. *Ullmania Bronni*.  
(Tülevelő).



szorgalmazni valamit). Mint jogászi közhely a. m. a végsőkig küzdeni jogáért.

**Peron**, *Alphonse*, francia geológus, szül. Saint-Fargeauban (Yonne) 1834 nov. 29., megh. Auxerreben 1908 júl. 2. Katonának készült, de csakhamar teljesen a geológia tanulmányozására adta magát. Corsicában s Algériában 6 évet töltött és számos művet írt ezek földtani viszonyairól. 1900-ban a francia tudományos akadémia tagja, 1905. a Société Géologique de France elnöke lett. 1883-ban kiadta *Essai d'une description géologique de l'Algérie* c. művét, amelyet a párisi tudományos akadémia megjutalmazott. Feldolgozta Algéria echinidáit s krétakorú ammonitáit. Sztratigrafiai művei közül kiválik a Bourges környékének júra-rétegeiről írt munkája. V. ö. *Papp K.*, P. élete és működése (Földtani Közöny 38. köt.).

**Péron** (ejtsd: peron), *François*, francia természetbuvár, szül. Cerillyben 1772 aug. 22., megh. u. o. 1810 dec. 14. 1800—1804-ig a Déli-tengerre tett felfedező utat s különösen az alsóbbrendű állatok közül nagyon sok újat fedezett fel és írt le. Főmunkája: *Voyage de découverte aux terres australes* (Paris 1807—10, 2 köt., 2. kiad. 1824—25, 4 köt.).

**Perone** (lat.) a. m. szárcapocsesont.

**Peronin**, sósavas benzilmorfin :

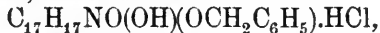

fehér, laza, kristályos por, víz, alkohol bőségesen, éter, kloroform alig oldja. Kötő bódító, gyengébben hat, mint a morfium, de annak kellemetlen melléktünetei nélkül. Alkalmazták továbbá mint csillapítót kízó köhögésnél, tüdővészeseknél.

**Péronne** (ejtsd: peronn), székhelye P. járásnak, Somme francia départementban, (1911) 4691 lak. A XVI. sz.-beli St. Jean templom, 4 tornyú régi kastély maradványai, városháza jelentősebb épületei. A merovingiak alatt Santerre fővárosa volt, 1435. Burgundiai Fülöp kezére került, 1468. XI. Lajos itt kötötte Bátor Károlylyal a szegényletes P.-i szerződést. 1815-ben Wellington seregei, 1870—71. a németek vették be. A világháborúban 1914. aug. 30. a németek ismét elfoglalták, 1915 októbertől 1916 jun. 23-ig a Somme melletti ütközet gócpontja volt s a későbbi harcokban teljesen elpusztult. V. ö. *Dournel*, *Histoire générale de P.* (Paris 1879).

**Peronospora** (növény), l. *Peronosporaceae*, *Peronoszpora-betegség*.

**Peronosporaceae** (növény), a gombák egyik családja a *Phycomycetes* (l. o.) csoport *Oomycetes* (l. o.) sorozatából. A P. szárazföldi növényeken élőködnek, elágazó, fejlett micéliummal bírnak, amely a megtámadott növényi rész belsejében elterjed. A beteg növény felületére a micéliumból konidium v. zoosporangium-tartók emelkednek. A konidiumok lehullva közvetlenül csíráznak, a zoosporangiumokból rajzospórák szabadulnak ki. A P. ivaros szaporodása leginkább a beteg szerv szövetében *oogamia* révén történik, melynek eredménye, az *oospora* új micéliumot v. rajzospórákat hoz létre. Idetartozó közönségebb génuszok: az *Albugo* (12 fajjal), a *Phytophthora*, köztük a burgonyavész okozó

*Phytophthora infestans* (l. *Burgonya*), a *Peronospora* (60 fajjal), a *Plasmopora* 15 fajjal, köztük a szőlő *peronoszpora-betegségét* (l. o.) okozó *Plasmopora viticola*.

**Peronoszpora-betegség**, hazánkban nagyon gyakran *ragyának* is nevezett, a *Peronospora* gombagénusz és rokon génuszainak egyes fajai által különböző növényeken okozott betegség. Az illető gomba-család több génuszra (ú. m. *Phytophthora*, *Peronospora*, *Cystopus*, *Pythium*) oszlik s számos fajt foglal magában, amelyek között igen sokan kulturnövényeinken elősködnek; így a burgonyán a *Phytophthora infestans* De By. —

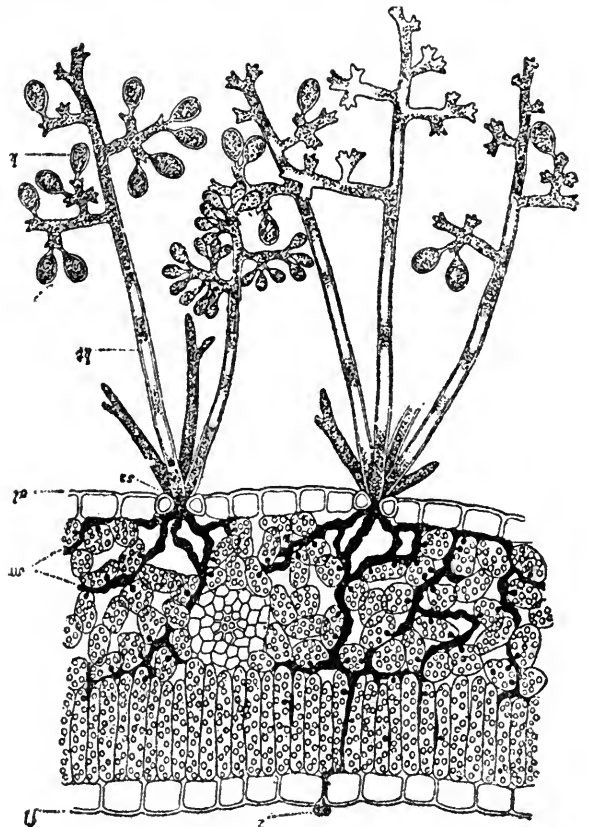

1. ábra.

*Peronospora infestans* Casp. — (l. *Burgonya betegségei*), a szőlőn a *Peronospora viticola* De By. (újabb elnevezése *Plasmopora viticola* Berlese et De Toni), a repcén, káposztán s

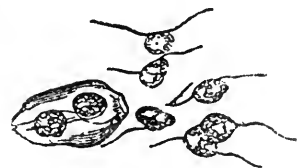

2. ábra.

egyéb keresztes virágú növényen a *Peronospora parasitica* De By., a cukor- és a takarmányrépán a *Peronospora Schachtii* Fuck., a lóherén és a lucernán a *Peronospora trifoliorum* De By., a borsón, lencsén, búkkönyön és babon a *Peronospora Viciae* De By., a mákon a *Peronospora arborescens* De By., a lenen a *Peronospora Lini* Schröt., a hagymán a *Peronospora Schleideni* Unger, a salátán a *Peronospora gangliiformis* De By., a rózsán a *Peronospora sparsa* Berk. stb. A peronoszpora-gombák valamennyien megegyeznek abban, hogy fonalas testük — micélium — a megtámadott növények belsejében terjed s ágazik el, még pedig mindig csakis a sejtek közötti



hézagokban, ahonnét az egyes sejtek belsejébe ú. n. szívókákat — haustorium — bocsát; jellegzetes továbbá rájuk, hogy fonalas testük soha sincsen válaszfalakkal tagolva, hanem csöves. Szaporodás közben a micelium a növény felszínére rendszeren a szájnnyílásokon (l. *1. ábra sz-nél*) ágakat, az ú. n. konidiumtartókat (l. *1. ábra kt-nál*) bocsát, ezekről fűződnek le a gomba szaporodását közvetítő sejtek, az ú. n. konidiumok (*1. ábra, k*), melyek a légáramok által tova vitetnek s új fertőzéseket okoznak. A konidiumok csakis akkor fejlődnek tovább, ha vízeceppbe — a növényt belepő harmat- v. esőceppbe — jutnak; ha ez megtörtént, akkor v. közvetlenül kicsiráznak s csirájuk, behatolva a növénybe, miceliummá lesz, vagy pedig a konidiumok plazmája apró darabkákra oszlik szét, melyek mint ú. n. *rajzók* kiszabadulnak a konidium hártájából (*2. ábra*), egy ideig csillangó-szálakkal mozognak, azután csillangóikat és mozgásukat elvesztve csiráznak s fejlesztik a miceliumot (*1. ábra sz-nél*). A konidiumok által való ivartalan szaporodás igen gyors s rendszeren tavasztól a nyár végéig számos generáción át tart, néhány Peronoszpora-félénél azonban ivaros szaporodásra is akadunk, amennyiben a nyár végén a megtámadott növények belsejében női és hím ivarszerv (oogonium és antheridium) fejlődik, melyek egymásra hatása után a kitelelésre alkalmas oospora keletkezik. Az ivaros szaporodással bíró Peronosporák leginkább oospora-alakban telelnek át — innét e spórákat is téli spóráknak nevezik, — a többiek v. konidium v. micelium-alakban; az oospora áttelelve az elrohadt növényrész belsejéből kiszabadul s vagy közvetlenül csirázik, vagy előbb szintén rajzókat fejleszt.

A Peronoszpora-gombák a megtámadott részen barna foltokat okoznak, melyek később elszáradnak vagy elrohadnak; az elszáradás különösen nagyfokú a leveleken, melyek idő előtt lehullanak s így a növény további fejlődését megakasztják. A P. könnyen felismerhető akkor, ha a konidiumok képződése már megindult, mert ezek oly nagy tömegben keletkeznek, hogy szabad szemmel mint fehér, sokszor cukornemű por nagyon könnyen megláthatók. A fehér por csakis a levél alsó oldalán s a növény egyéb zöld részein is kiverődhetik, de rendszeren csak a levél fonákján szokott feltűnően mutatkozni, míg a levél színén rendszeren csak a barna foltokat venni észre. A P. legnagyobb károkat a burgonyában és a szőlőben szokott okozni, amely két növényen járványszerűen pusztít. Hazánkban újabb időkben főleg a szőlő P.-ja pusztít s fordította e betegségre a közfigyelmet. A szőlő P.-ja úgy a leveleken, mint a hajtásokon és a fürtökön észlelhető; a fürtöt megtámadhatja a virágzás előtt, alatt v. után s az előbbi két esetben a virágzaton épp olyan fehér verődéket lehet észlelni, aminő a levelek fonákján szokott mutatkozni; ha a betegség ilyenkor jelentkezik a fürtön, ez, anélkül, hogy bogyót kötne, elszárad. Ha a fürtön már bogyók vannak, akkor a beteg szőlőszemeken a fehéres por nem észlelhető, hanem a bogyó egyes helyein a héj piszkosszürkeszínű lesz, vagy pedig zaeszkó módjára összehúzódik és el-

barnul; az előbbit az amerikaiak után *szürke-rohadásnak* (grey rot), az utóbbit *barna-rohadásnak* (brown rot) nevezik; a szürke-rohadás rendszeren a fejletlenebb, a barna-rohadás pedig a már nagyobb bogyókat éri; mindkettőnél a végeredmény a bogyók teljes elszáradása. A venyigét a P. nem támadja már meg, de azért az olyan venyigén, melyet hajtáskorában (zöld korában) megtámadott a P., barna v. fekete foltok alakjában ráakadni a gomba támadásainak nyomaira.

Valamennyi P. ellen igen jó sikerrel lehet azáltal védekezni, ha a növények lombozatát valaminő réz-oldattal bepermetezzük (l. *Permetező*). Általánosságban a következő szerek használatára van elterjedve: a tiszta rézgálic-oldat (1 hektoliter vízre 1—2 kg. rézgálicot számítva), a bordeauxi keverék (l. o.), a grünszpan (l. *Rézacetát*, 1 hektoliter vízre 1—1½ kg.-ot számítva) és az azurin (l. o.), melyek között kiváló hatásánál fogva a bordeauxi keveréket kedvelik legjobban. A rézvegyületekkel való védekezés óvó, nem pedig gyógyító védekezés, miért is a siker attól függ, hogy elég korán, akkor alkalmazzák-e, mikor még a növényeken a betegség nem jelentkezett. A már megtámadott növényrészeket a permetezéssel többé meggyógyítani nem lehet. Legtöbbször két-háromszori permetezés elegendő a növények megvédésére; az első permetezést, mely a legfontosabb, nálunk a szőlőnél legtanácsosabb május közepe táján, a burgonyánál május végén vagy június elején elvégezni, a másodikat s utána esetleg a harmadikat akkor, ha az első, illetve a megelőző permetezés után fejlődött új, eddig még be nem permetezett lombzat már erős kifejlődést ért el. Heves és ismételt záporok a réz-vegyületeket lemoshatják a lombozatról, amikor a permetezést, mihelyt az esőzések elmúltak, ismételni kell. Hazánkban a szőlő permetezését már több törvényhatóság szabályrendelettel tette kötelezővé.

**Peropoda** (*Oriáskígyók*, állat), a kígyók egyik alrendje. L. *Oriáskígyók*.

**Peropus**, l. *Apodia*.

**Perorál** (lat.) a. m. beszédet mond; azután átvittven: valami mellett szóval küzd; *peroratio*: nyilvános beszéd, különösen iskolai gyakorlat.

**Perorvoslat** a fél kérelmére meginduló külön eljárás, melynek célja a perbeli határozattal okozott sérelemnek v. ugyanazon v. felsőbb bíróság által orvoslása. Megkülönböztetnek rendes (pl. a fellebbvitel), rendkívüli (pl. a perújítás), átszármatató (devolutív) P.-kat, amely felsőbb bírósághoz megy (pl. a fellebbvitel) és át nem származtató P.-kat, e megkülönböztetéseknél azonban nincsen jelentőségük. P.-ok a polgári perben: a fellebbvitel, nevezetesen: fellebbezés, felülvizsgálat, felfolyamodás, igazolás, ellentmondás, perújítás, előterjesztés; a bűnvádi perben: a fellebbvitel, nevezetesen: fellebbezés, felfolyamodás, semmisségi panasz, továbbá igazolás, újrafelvétel és perorvoslat a jogegység érdekében, előterjesztés, panasz; a közigazgatási eljárásban: fellebbezés, felülvizsgálati kérelem, felfolyamodás, igazolás, újrafelvétel. (L. mindezeket az illető címszó alatt.) L. még *Jogorvoslat*.

**Perorvoslat a jogegység érdekében.** A bünvádi perrendtartás szerint a jogerős határozat ellen irányuló célja a jogegység megóvása. Kizárólag a koronaügyész használhatja közvetlenül a kir. kúriánál bármely büntető bíróság jogerős határozata v. egyéb intézkedése ellen, kivéve oly bünvádi ügyet, amelyben a kúria már érdemileg határozott. Használata nincs határidőhöz kötve, de viszont nincs felfüggesztő hatálya sem (Bp. 441., 452. §§.).

**Perosi** (ejtsd: perózi), *Lorenzo*, olasz zeneszerző, szül. Tortonában 1872 dec. 20. 1898-ban a sextini kápolna karnagya lett. Mint zeneszerző 1897. tünt fel a milánói egyházzenei kongresszuson előadott oratórium-triójával (Márk-passio, Krisztus megdicsőülése, Lázár feltámasztása). Irt ezenkívül 25 misét és oratóriumokat, amelyek méltán nagy hírnévhez és megbecsüléshez juttatták. A legnevezetesebbek: Nagy Leo (1902); Az utolsó ítélet (1903); *Transitus animae* (1908); *Requiem* (1898); *Karácsonyi oratórium* (1897). Operája: *Romeo és Julia*.

**Perotti** (*Prott*) *Gyula*, tenorista, szül. Uecker-mündében (Stettin mellett) 1841 márc. 13., megh. Milanóban 1901 febr. A Stern-konzervatóriumon, majd Pietro Romanitól, Ungher-Sabatier asszonytól tanult énekelni. Első nagy sikerét Boroszlóban aratta. Bejárta Európát, Amerikát, mindenütt ünneplésben volt része. 1864-ben lépett fel először Budapesten, ahol 1875—76., majd kevés megszakítással 1878—88., végül a kilencvenes évek elejétől haláláig mint a Nemzeti Színház, illetve az Operaház tagja működött és teljesen meghódította közönségét. Repertoárja felölelte az egész skálát: az olasz operáktól a Wágner-zenedrámáig.

**Perov**, *Vaszilij Grigorjevics*, orosz festő, szül. Tobolszkban 1833., megh. Moszkvában 1882 máj. 29. Moszkvában és Párisban tanult. Történeti és egyházi festményeinél jelentősebbek a népeletről merített komoly és humoros képei, melyekkel az orosz festészet modern irányának úttörői közé tartozik. Műveinek egész sorozata a moszkvai Tretyjakov-képtárban látható.

**Perovszkit** (ásv.), kalciummetatitanát  $\text{CaTiO}_3$ . A kristályok külső alakja szabályos, többnyire oktaéder v. kocka. Az optikai vizsgálat arra vall, hogy a P.-kristályok csak mimitikusan szabályosak és számos ikerlemezből állanak. A kocka szerint hasad; szürkés-vasfekete, sötét vörösbarna, ritkán jácintpiros, narancs-mézsárga, fémes gyémántfényű, át nem látszó vagy élein áttetsző. Nagy kristályokban terem a kloritpalában Achmatovszk közelében és Zlatoustnál (10 cm.-nyi kristályok) az Uralban, Zermattban, a Pfitsch-völgyben Tirolban; a nefelinbazaltban Oberwiesental környékén Szászországban, a szilurkori kontakt mészkőben Montrealban, Magnet Cove-ban Arkansasban. Mikroszkópiusan igen elterjedt a fiatal bázikus vulkáni kőzetekben, főképp a nefelin-, leucit- és melilittartalmúakban (Eifel-hegység, Laachi-tó környéke, Sváb Alb); Erdélyben a gyergyóditrói eleolitszenitben.

**Peroxidok**, l. *Oxidok*.

**Peroxygenol** (*peroxygenol*), l. *Hidrogénhiperoxid*.

**Peroxydase**, oxidáló fermentum, mely szuperoxidokat redukálva hat.

**Perőcsény**, kisk. Hont vm. vámosmikolai j.-ban, (1920) 1176 magyar lak.

**Per pa** v. *pp*, *ppa*, *prpa* a. m. *per procura* (l. o.).

**Per pedes** (lat.) a. m. gyalog; *per pedes apostolorum*, «az apostoloklován», gyalog utazni. mint az apostolok tették.

**Perpendicularum** (lat.), egy egyenesre vagy síkra merőleges egyenes vonal; továbbá az óringája. *Perpendicularis* a. m. merőleges, függőleges.

**Perpendikuláris stílus**, függőleges vonalú stílus; XV. sz.-beli angol csúcsíves stílus, mely nagy és néha esetlen tömegeit túlságos gazdagon díszítette függőleges vonalú részletekkel.

**Perper**, montenegrói aranyérem 100, 20 és 10 P. darabokban.

**Perperna** v. *Perpenna*, *Marcus*, etruszk eredetű római főúr, Marius híve, ki Aemilius Lepidus konzul hadseregét ennek halála után Kr. e. 78. Hispániába vezette Sertoriushoz (l. o.), ennek halála után pedig maga állt a Róma ellen lázongó sereg élére, de Pompeius legyőzte és megölette (72.).

**Perpetua**, vértanu, l. *Felicitas*.

**Perpetuel**, sávolykötésű finom fésűsgyapjúszövet angol elnevezése. Ugyanezt a szövetet a németek *imperialnak* nevezik.

**Perpetuum mobile** (lat.), 1. általában valami, ami örökké mozog; mechanikai értelemben oly gépezet, mely egyszer megindítva, önmagától örökké járna, anélkül, hogy vele ezentúl mozgásának fentartására kívülről valamilyen alakú energiát kellene közölni, sőt amely energiájának vesztesége nélkül energiát produkálna. Ilyen gép a semmiből hozna valamit létre s ez ellenkezik az energia megmaradása elvével. A P. létesítésére irányult törekvések még mindig meghiúsultak, mert bármilyen gép (pl. emelő) legfőlebb a beléje fektetett munkát adhatja vissza, a valóságban ez sem érhető el.

2. *P.* neve olyan zeneműveknek, melyekben kis értékű hangjegyek ugyanazon ritmusban gördülnek folytonosan tovább. (Weber, op. 24., Mendelssohn op. 19., Paganini op. 11.)

**Perpetuus** (lat.) a. m. örökidőre tartó, folytonos, szakadatlan. *Perpetuitas* a. m. folytonosság, így jogfolytonosság is. *Perpetuatio* a. m. P.-szá válás; a kötelmi jogban perpetuatio obligationis a. m. a kötelmi viszony ama természete, amely az adós késedelme folytán beáll s melynél fogva az adós a szolgáltatásnak a véletlen baleset folytán beálló lehetetlenné válásáért is felel. *Perpetua* (in perpetuum *valitura*) *lex* a. m. örök (változhatatlan) törvény. Ilyen csupán erkölcsi értelemben ismerhető el, a jogban képtelenség, mert az újabb törvényhozás (jogalkotás) a régít hatályon kívül helyezi. (Lex posterior derogat priori). Magától értetődik tehát, hogy az olyan záradék, mely a törvény eltörlését tiltaná, érvénytelen volna, mert ellenkeznék a törvényhozó hatalom lényegével. *Perpetuell* a. m. folytonosan, szakadatlanul.

**Perpignan** (ejtsd: perpinyan), Pyrénées Orientales francia département fővárosa, P. járás és felebbviteli törvényszék székhelye, elsőrendű

erősség a Tôt jobbjartján, vasúti gócpont, (1921) 53,742 lak. Élénk ipara, borkereskedelme és állami ménese van. A felette emelkedő citadellát II. Fülöp spanyol király emeltette. Főbb épületei: a St. Jean-székesegyház (1324), a St. Jean le Vieux-templom, a régi és az új tőzsde, a városháza, a régi és az új igazságügyi palota, az egykori egyetem (1349—1790, ma muzeum). P. szebb emlékei: Arago fizikus, Rigaud festő szobrai, Louis de Montmor, P. első püspökének síremléke. Van papnevelő intézete, meteorológiai obszervatóriuma, fűvészkertje. 11 km.-nyire van *Cannes* község, erődítményekkel és látogatott tengeri fürdővel. P. a középkorban Roussillon grófság székhelye volt, 1172 óta Aragoniához tartozott. 1415 szept. Zsigmond császár és magyar király itt találkozott I. Ferdinánd aragoniai királlyal és XIII. Benedek pápával. 1475-ben a franciák elfoglalták, 1493. ismét spanyol birtok lett. Az 1659-iki pyreneusi békében végleg Franciaországhoz került. V. ö. *Vidal*, *Histoire de la ville de P.* (Paris 1897).

**Perplexus** (lat.) a. m. megrémült, megzavarodott, megdöbben; *perplexitas*, megdöbbenés, zavar.

**Per procura** (lat.) a. m. meghatalmazásból. Kereskedelmi törvényünk a P. kifejezést speciálisan a cégvezetői meghatalmazásra érti, e szerint cégvezető az, aki a főnök cégét P. jegyezheti. Ez a jegyzés akként történik, hogy a cégfelirat bélyegző alá úgy írja a nevét a cégvezető, hogy a meghatalmazási viszonyt feltűnteti a neve elé írt *ppa*, *pp* vagy *prpa* jelzéssel. L. *Cégjegyzés*, *Cégvezető*.

**Per procura házasságkötés** (helyesen *per procuracionem* a. m. meghatalmazás útján házasságkötés), a házasság megkötésének (l. *Házassági jog*) az a formája, amely szerint a fél nem személyesen, hanem e célra meghatalmazottja útján jelenti ki az anyakönyvvezető v. a lelkész előtt a házasság megkötését. Egyes külföldi házassági jogban elfogadott ez az intézmény nálunk ismeretlen volt, azonban a háború idején kiadott 3984/916. M. E. sz. r. felhatalmazása alapján az igazságügyminiszter az ellenség hatalmában lévő hadifoglyoknak, túszoznak, internált egyéneknek megengedhetette, hogy házasságuk megkötésénél magukat meghatalmazottal képviseltesék; a 925/917. M. E. sz. r. ezt a kedvezményt a háború ideje alatt katonai szolgálatot teljesítő oly egyénekre is kiterjesztette, akik hadművelti vagy ahhoz közel eső területen egészségügyi intézetben ápolás alatt állottak.

**Perquisitio** (lat.) a. m. nyomozás, kutatás, jelesül ház- és személykutatás.

**Perraud** (ejtsd: perró), 1. *Adolphe Louis Albert*, bíbornok, szül. Lyonban 1828 febr. 7., megh. Autunban 1906 febr. 10. Az Oratorianusok közé lépven, pappá szentelték 1855. A Sorbonne-egyetemen az egyháztörténelem tanára lett 1865., püspök Autunban 1874., bíbornok 1893 (1895-ig in petto). P., ki a francia akadémia tagja lett, egyike volt Franciaország legtudósabb és legérdemesebb püspökeinek. Irodalmi művei: *Oeuvres pastorales et oratoires* (1883—1886); *Études sur l'Irlande contemporaine* (2 köt.); *L'oratoire de France aux*

XVII. et XXVIII. siècles; *Le cardinal Riche-lieu* stb.

2. *P., Jean Joseph*, francia szobrász, szül. Monayban 1819 ápr. 3., megh. 1876 nov. 1. Párisban tanult, 1847. a nagy díjjal Rómába ment. Akadémikus jellegű művei közül említendő: *Bacchus* gyermeksege, márványcsoport (Páris, Louvre); A kétségbeesés (u. o.); szobrok a párisi igazságügyi palotán; a lírai drámát ábrázoló szoborcsoport a párisi nagy opera homlokzatán; A Nappal márványcsoportja (Páris, Avenue de l'Observatoire) stb.

**Perrault** (ejtsd: perró), 1. *Charles*, francia költő, szül. Párisban 1628 jan. 12., megh. u. o. 1703 máj. 16. Mint a francia akadémia tagja, 1687. egyik ülésén fölolvasta *Le siècle de Louis le Grand* c. közepes költeményét, mely a *Querelle des anciens et des modernes* néven ismeretes irodalmi vita kiinduló pontjául szolgált. Az ellentábor élén, mely a régiek kiválóságát hirdette, Boileau állott. Ugyane gondolatkörbe vág kevés itélőképességről tanuskodó *Le parallèle des anciens et des modernes* (1688—98, 4 köt.) c. műve, melyben Quinault-t Racine és Le Brunt Rafael fölé helyezi. Irodalmi érték dolgában legbecesebb *Les contes de ma mère l'Oye* (1697) c. népmese-gyűjteménye. V. ö. *P. Bonnefon*, *Charles P.* (tanulmányosorozat a *Revue d'histoire littéraire* 1904—1906-iki évf.); *Pletscher*, *Die Märchen Charles P.-s* (Berlin 1906); *Tesdorpf*, *Beiträge zur Würdigung Charles P.-s und seiner Märchen* (1910).

2. *P., Claude*, francia építész, *P. 1.* testvér-bátyja, szül. Párisban 1613., megh. u. o. 1688 okt. 9. Előbb orvos volt, de Vitruvius művét fordítva, kedvet kapott az építészeti pályára. Ő alkotta meg a Louvre keleti homlokzatának oszlopcsarnokát. 1667—72. a párisi csillagvizsgálót építette. Írt természetrajzi műveket is, valamint értekezést az ókori oszloprendszerekről.

**Perréal**, *Jean (Jean de Paris)*, francia festő, szül. a XV. sz. első felében, megh. 1530. Korának ünnepelt mestere volt, VIII. Károly és XII. Lajos francia királyokkal Olaszországban járt, Osztrák Margit savoyai helytartó, majd I. Ferenc francia király udvari festője is volt. P. készítette a terveket II. Ferenc bretagnei herceg síremlékéhez (Colombe Micheltől) és a broui templom gazdag szobrászati díszéhez, de művei közül mitsem sikerült eddig az emlékek közt fölismerni. V. ö. *R. de Maulde La Clavière*, *Jean P.*, dit *Jean de Paris* (Paris 1896).

**Perrendtartás** (lat. *ordo judicarius*, ném. *Prozessordnung*), azokat a jogszabályokat tartalmazó egységes törvény, amelyek a vitás jog érvényesítésének a módját, vagyis a peres eljárást szabályozzák. Polgári ügyekre nézve l. *Polgári perrendtartás*, bűnügyekre nézve *Bűnvádi perrendtartás*.

**Perrens** (ejtsd: perreűsz), *François Tommy*, francia történetíró, szül. Bordeauxban 1822 szept. 20., megh. Párisban 1901 febr. 3. A Lycée Bonaparte tanára volt Párisban 1853 óta, 1873—1891-ig pedig az Académie de Paris igazgatója. Művei: *Jérôme Savonarole* (1859, 2 köt., 3. kiad.); *Étienne Marcel et le gouvernement de la bourgeoisie au*

XIV. század (átdolgoz. kiad. 1875. a Histoire de Parisban); L'Église et l'État en France sous le règne de Henri IV et la régence de Marie de Médicis (1872, 2 kötet.); La démocratie en France au moyen-âge (1875, 2 kötet., 2. kiad.); Histoire de Florence jusqu'à la domination des Médicis (1877—1884, 6 kötet.); Histoire de Florence depuis la domination des Médicis jusqu'à la chute de la République (1888—90, 3 kötet.); La civilisation florentine du XIII. et XIV. siècle (1893).

**Perreutasítás**, polgári nem peres eljárás befejezésének az a módja, amely szerint a bíró oly esetben, amikor a vitás kérdést kontradiktórius eljárás, bizonyításfelvétel nélkül nem lehet tisztázni, a vitás jogot igénylők egyikét v. többjét arra utasítja, hogy igényüket a többi ellen per útján érvényesítsék; ha a megszabott határidőben ezt elmulasztják, a nem peres eljárást erre az igényre tekintet nélkül befejezik. Előfordul az örökösödési eljárásban, ha az örökösök nem egyeznek meg az ingatlan árverési vételárfelosztás kapcsán, a végrehajtási eljárásban jelzőlogos követelés kifogásolása esetében stb. Alapvetően általában az, hogy a birtokban lévő v. az erősebb jogaimra hivatkozó fél ellen kell a másikat perre utasítani.

**Perrine**, *Charles Dillon*, amerikai csillagász, szül. Steubenvilleben (Ohio) 1867 júl. 28. 1910 óta a cordobai (Argentína) obszervatórium igazgatója. Több üstökös felfedezője. Értekezései többnyire a Lick Observatory Bulletins-ben jelentek meg.

**Perron** (franc., ejtsd: perroñ), 1. alacsony terrassz, mely valamely épület v. annak bejárója előtt fut végig és melyre egy-két lépcsőfok, v. többé-kevésbé díszes, sokszor hajlított lépcsőkar vezet. — 2. Magasított gyalogjáró v. rakodó vasúti állomások előtt, melyről közvetlenül a vasúti kocsiba lehet lépni.

**Perron**, *Karl*, német baritonista, Wagner-énekes, szül. 1858 jún. 3. Frankenthalban (Pfalz). Stockhausen és Possart tanítványa. 1880-ban mint hangversenyénekes kezdte pályafutását. 1891 óta a drezdai operaház és a bayreuthi előadások egyik főerőssége. Kiváló színész és ének-művész.

**Perrone**, *Giovanni*, olasz kat. teológus, szül. Chieriben (Piemont) 1794 márc. 11., megh. Rómában 1876 aug. 28. Az első egyike, aki a visszaállított Jézus-társaságba belépett. A dogmatika tanára volt Orvietóban, később a római kollégiumban. 1848. Angolországba menekült, de csakhamar visszatért. Művei: Praelectiones theologicae (1835—1842, 9 kötet.); Thesis dogmatica de immaculata B. V. Mariae conceptione (1855); Pr. theol. de virtutibus fidei, spei et charitatis (1865); Il protestantismo e la regola di fede (1853, 3 kötet.); De matrimonio christiano libri 3 (1858); De romani pontificis infallibilitate etc. (1874) stb. és számos értekezés és könyv bírálat az Annali delle scienze religiose folyóiratban.

**Perronzár** oly állomásokon áll fenn, amelyeken a pályaudvar elzárt részébe csak előzetes jegyvizsgálat mellett szabad belépni. Egyes vasútvonalokon a P. általános lévén, az utasok jegyvizsgálata menetközben elmarad.

**Perroquet** (franc., ejtsd: perroké) a. m. papagály; továbbá a. m. abszint; *à la P. leves*, borba mártott kenyér.

**Perrot** (ejtsd: perró), *Georges*, francia archeologus, szül. Villeneuve-St.-Georgesban (Seine-et-Oise) 1832 nov. 12., megh. Párisban 1914 jún. 30. 1855—58-ig az athéni francia iskola tagja volt. 1861-ben bejárta Kis-Ázsiát, hol különösen az ankirai emlék (l. *Ancyranum monumentum*) első pontos másolatával szerzett érdemeket, 1872 óta mint a görög nyelv tanára működött a párisi École normale supérieureben; 1900. a Magy. Tud. Akadémia kültagjává választotta. Művei: Exploration archéologique de la Galatie et de la Bithynie (Páris 1862—72); L'île de Crète (1866); Mémoire sur l'île de Thasos (2. kiadás 1871); Essai sur le droit public et privé de la république athénienne (1867); Les précurseurs de Démosthènes (1873); Mémoires d'archéologie, d'épigraphie et d'histoire (1875); Praxitèle (1904). De legnagyobb munkája, melyet Chipiezvel adott ki, a Histoire de l'art dans l'antiquité (10 kötet., Páris 1881—1914).

**Perrotin** (ejtsd: —teñ), *Henri Joseph Anastase*, francia csillagász, szül. St. Loupban 1845 dec. 19., megh. Nizzában 1904 febr. 29. 1880-ban igazgató a nizzai csillagvizsgálóban, 1882. a rionegrói Vénusz-expedíció elnöke volt. Művei: Théorie de la planète Vesta (Páris 1879); Visite à divers observatoires d'Europe (1881). Őt kis bolygót fedezett föl.

**Perrotine**, l. *Színnyomás*.

**Perry**, sziget, l. *Bonin-szigetek*.

**Perry**, *1. John*, angol gépészmérnök és elektro-technikus, szül. Garoaghanban (Irland) 1850 febr. 14. 1870-ben a Clifton Collegeben a fizika tanára, 1875. a tokiói (Japán) mérnöki iskolában, 1882. a londoni Finsbury Collegeben, 1896. a south-kensingtoni Royal Collegeben a géptan tanára lett; mint magánmérnök is működött. Számos művet írt, egy részét Ayrtonnal együtt. Szerkesztett egy dinamógépet, különféle elektromos mérőkészülékeket, elektromos lámpákat, fotométert stb.

*2. P., Matthew Calbraith*, amerikai tengeri utazó, szül. Newportban 1794 ápr. 10., megh. New-Yorkban 1858 márc. 4. 1852—54. az Egyesült-Államok keletázsiai expedíciójának vezetője volt, melynek Japán átalakulása révén világtörténeti nevezetessége van, u. i. Japán Szimoda és Hakodate kikötőit az amerikaiaknak megnyitotta. Útleírása: Narrative of the expedition to China and Japan 1852—54 (Washington 1856).

*3. P., Stephen Joseph*, angol csillagász, szül. Londonban 1833 aug. 26., megh. 1889 dec. 27. A stonyhursti jezsuita kollégiumban a matematika tanára s a csillagvizsgáló igazgatója. Leginkább a Nap spektroszkopikus vizsgálatával foglalkozott. Számos expedícióban vett részt Vénusz-átvonulások és napfogyatkozások megfigyelése céljából.

**Pers.**, latin növénynevek után *Persoon* Christian Henrik (l. o.) nevének rövidítése.

**Persa**, l. *Perzsa*.

**Per saldo** (olasz) a. m. kiegyenlítésül. A könyvelésben a számla két oldalának különbségét nevezik *saldo*-nak vagy egyenlegnek, mert ez az az összeg, melynek a számlába való beállításával a számla kiegyenlített nyer.



**Per saltum** (lat.) a. m. ugrás útján; a hibás következtetésnek egyik módja (saltus in concludendo), amidőn döntő közvetítő igazságokat mellőzve, rajtuk átugorva, hibás eredményhez jutunk.

**Persano, Carlo, Conte Pellion di**, olasz tengernagy, szül. Vercelliben 1806 márc. 11., megh. Torinóban 1883 jul. 28. Szárd tengeri szolgálatba lépett s 1842. az Eridano nevű hadihajó kapitánya lett, melyen a világot körülhajózta; 1848. mint fregattkapitány néhány velencei hajóval az osztrákoktól megszállva tartott, a Piave torkolatánál fekvő Caorle erősség ellen szerencsétlen támadást intézett. 1860-ban kinevezték a szárd tengeri haderő ellentengernagyává és vezérévé s Garibaldinak Szicília és Nápoly ellen intézett támadásait nagyban támogatta s Ancona és Gaeta megvételeben is volt része. 1862-ben tengerészeti miniszter volt, majd tengernagygyá, 1865. pedig szenátorra nevezték ki. 1866 nyarán az osztrák háború kitörésekor az olasz tengeri hajóhad főparancsnoka lett. P. azonban nem felelt meg a várakozásoknak. Lisszánál Tegetthofftól súlyos vereséget szenvedett. A szenátus 1867 ápr. 15. hivatalától és tengernagyi rangjától megfosztotta s a perköltség megtérítésében elmarasztalta. V. ö. Neuer Pitaval (új sorozat, 3. köt., Leipzig 1869); *Lumbroso, Il processo dell'ammiraglio di P.* (Roma 1904) és *Attlmayr, Der Krieg Österreichs in der Adria im Jahre 1866* (Pola 1896).

**Persány (Persani)**, nagyk. Fogaras vm. sárkányi j.-ban, (1910) 1029 román lak. Környékén 1916 okt. 6.—9. az osztrák-magyar és német hadsereg győzelmes harcot vívott a román hadsereggel. (Tr. R.)

**Persányi-hegység (Apáczai-hegység)**, a keleti Kárpátok homokkővonulatának tagja, és pedig annak legnyugatibb ága Brassó és Fogaras vmegyékben, az Olt folyó alsórákosi részétől D.-re a Királykőig terjed, ebben emelkedik legmagasabbra (2241 m.), nevezetesebb még a Várhegy (1106 m.) s a Feketehegy (1294 m.). Legnagyobb részben homokkőből s jurakori mészkőből áll (tithon mész), de vulkánikus kőzetek is vannak benne, főleg Alsórákos vidékén. Érdekes az Olt partján a Függekő nevű mészkősziklája, amely a folyó fölé dől, kivájt tövét örvény mossa, amelyben a néphit szerint óriás harsa tartózkodik. (Tr. R.)

**Peršaves**, adók. Varasd vm. zlatari j.-ban, (1910) 2269 horvát lak. (Tr. SzHSz.)

**Per scrutinium** (lat.) a. m. szavazás útján; ellentétben a közfelkiáltás útján való választással.

**Per se** (lat.) a. m. magától, magában.

**Perse (Perša)**, kisk. Nógrád vm. losonci j.-ban, (1910) 450 magyar lak. (Tr. Cs.-Szl.)

**Persea Gärtn.** (növ.), a Lauraceae (Babérfélék) család génusza 10 fajjal. Fák, levelük váltakozó, bőrnemű, szárnyas ereztű. Virágtakarójuk szőrös v. kopasz s egészében lehull, a virág különben apró és bugában áll. Termésük bogyó, melynek alján megmarad a virágkocsány kupacsszerű képlete. A *P. gratissima* Gärtn. (abakade, advogato, agacate) mexikói hazájából elterjedvén, trópusi vidékeken igen gyakran ter-

mesztett gyümölcsfa, 10 cm.-nél is hosszabb termése az *avocato*- v. *aguacate*, *alligátor-körte*. Édes, olajos húsa olajzöld, igen jóízű, tápláléka embernek, állatnak, orvossága a népnek, de orvosság a keserű mag is, mely a hús alatti, fásodott héjba van zárva, meg a levél is. A többi 9 P.-faj Azsia DK.-i részén honos. L. még *Perzeit*.

**Persecutio** (lat.) a. m. üldözés, zaklatás, vád.

**Perseidák**, meteorraj, melyhez tartozó hullócsillagok augusztus 10—13-ika közt láthatók. A név onnét származik, mert e hullócsillagok mind a Perseus csillagképből látszanak kisugározni. E meteorraj pályája azonos az 1862-iki III. üstökösével, amint azt Schiaparelli kimutatta. L. *Meteor* és *Üstökösök*.

**Perseit**, l. *Perzeit*.

**Persely**, az a díszesebb külsejű zacskó vagy doboz, amelybe a hívek a templom szükségleteinek fedezésére vagy általános egyházi és jótékony célra szolgáló adományait helyezik. — *P. a technikában* az a cső v. bevésés, melybe valamely köldök v. csap jár.

**Peršenés** a. m. akne (l. o.)

**Persephone** (vagy *Persephassa, Kore*, a rómaiaknál: *Proserpina*), Zeus és Demeter (l. o.)



1. ábra. Demeter és Persephone felavatják az ifjú Triptolemost kultuszuk terjesztőjévé. (Eleusisí relief Athénban.)

leánya, Hades neje, az alvilág királynéja, kit férje virágszedés közben, a szicíliai Enna mezején rabolt el. A buba merült Demeter Zeus közbenjárására is csak annyit ért el, hogy leánya az esztendő két harmadrészét nála töltötte a felvilágon, azután ismét vissza kellett mennie sötét birodalmába. P. az anyatermészetnek, a föld termékenységének s az egynejlésűsége alapuló házasságnak istene, kinek tisztelete szoros kapcsolatban anyjával mindenütt el volt terjedve Görögországban. Az eleusisí misztériumokban a halhatatlanság főképviseelője. Ünnepeit tavaszszal és aratás után ülték. A képzőművészet

— főleg reliefeken és vázáképeken — kétféleképp ábrázolja, mint leányt, anyja mását s mint asszonyt, Hades nejét alvilági trónján ülve. (I. a

réli fel s megalapítja Mideát és Mykenét. Andromeda hat fiát szül neki, kik közül Persest a perzsák ósének tekintették. Az Argosból Mykenébe vivő úton szentélye volt (héróón), Seriphosban és Athéneben nagy tiszteletben részesült. A művészet igen gyakran foglalkozott vele. Egyike a legrégebb görög szoborműveknek a selinusi metope, mely Medusa megölését ábrázolja. Legkiválóbb a capitoliumi relief, mely Andromeda megszabadítását ábrázolja (I. az ábrát). Modern szobrok közül kiemeljük Benvenuto Cellini bronz művét a firenzei Loggia dei Lanziban, Canova vatikáni szobrát és Pfuhl óriási szoborcsoportját. V. ö. *Herrmann*, P. und Andromeda (Göttingen 1851) és *Fedde*, De Perseo et Andromeda (Berlin 1860).

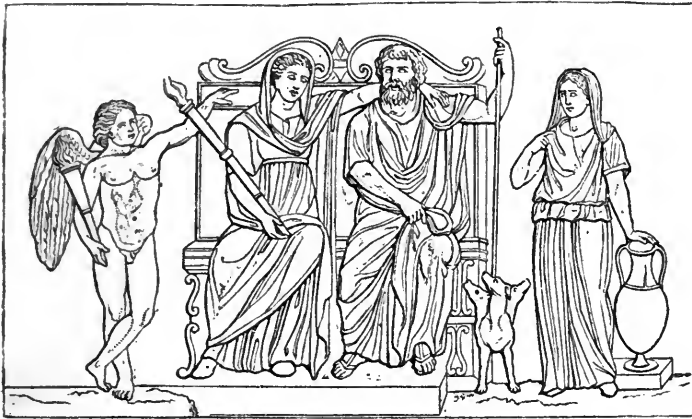

2. ábra. Persephone és Hades. (Relief a Vatikánban.)

két ábrát). V. ö. *Preller*, Demeter und P. (Hamburg 1837); *Förster*, Der Raub und die Rückkehr der P. (Stuttgart 1874); *Overbeck*, Griech. Kunstmythologie (Leipzig 1878).

**Persepolis**, az ókori Perzsiának I. Dareiosztól alapított fővárosa, a Kyros és Araxes folyók összetorkolása közelében. N. Sándor 330. elfoglalta és királyi várát lángba borította; a középkorban *Istachr* néven fordul elő. Dareios, Xerxes és utódaik palotáinak és építkezéseinek, sziklasírijainak hatalmas maradványai vannak Csihil-Minar v. Takht i Dsemsid, meg Naks i Rusztem mellett. V. ö. *Stolze-Andreas*, Die Denkmäler u. Inschriften von P. (Berlin 1882).

**Perseus**, Zeus és Danae fia. Danae atyja, Akrisios argosi király tartván a jóslattól, hogy unokája vesztét fogja okozni, leányát egy ládában fiával együtt a tengerre bocsáttatta; Seriphos szigetén egy Diktys nevű halász partra vonta őket s P.-t fölnevelte. Diktys testvére, a sziget királya, Polydektes beleszeretett Danaéba s mivel P. útjában állt, elküldte, hogy hozza el a Gorgonok egyikének, Medusának a fejét. Athena és Hermes útmutatása szerint eljutott a Graiákhoz (I. o.), azokat rákényszeríti, hogy mutassák meg a Gorgonokhoz (I. *Gorgo*) vivő utat s adjanak oda neki egy biz. táskát és Hades láthatatlanná tevő sisakját; ehhez járult a Hermestől kapott éles sarló s az Athena adta tükör. Rátalálván a Gorgonokra, a tükörből nézve (mert másképp kővé vált volna), levágja Medusa fejét s táskájába rejtve, a másik két Gorgon üldözésétől sisakja segítségével megmenekül, útközben Aithiopiában megszabadítja a tengeri szörnyetegnek kitett szép Andromedát (I. o.) és feleségül veszi. Seriphosba visszatérve, boszút áll Polydektesen, vagyis a Medusa-fővel híveivel együtt kővé változtatja s helyette Diktyst ülteti trónra. A Medusa-főt Athenának adja, aki azt pajzsán hordja. Ezután visszatér Argosba. Miután Akrisios egy diszkoszdobással véletlenül megölte, eltemeti, Argos uralmát Tirynsszel cse-

nagyobbika másodrendű, legnevezetesebbike pedig a Medusa fejét ábrázoló  $\beta$  Persei vagy Algol (I. o.), fényváltozása miatt.  $\gamma$  Persei és  $\delta$  Cassiopeae között szabad szemmel látható apró csillagos felhőske, mely a távcsőben pompás fényű csillagocskákból összetett két csillaghalma bomlik.



Perseus és Andromeda (Róma, Capitolium).

**Perseus**, Makedoniának utolsó királya, V. Fülöp természetes fia, Kr. e. 212. szül. és 166. halt meg. Résztvett atyjának Róma ellen vívott küzdelmeiben s eltévén láb alól öccsét, Demetriost,

kit a rómaiak támogattak, 179. atyja trónjára került. Szinleg kereste Róma szövetségét, de titokban frigyársakat keresett ellene. Róma e kétszínű politikája miatt hadat izent, de az első években (171—169.) nem kedvezett neki a szerencse. Csak midőn Lucius Aemilius Paulus konzul vette át a fővezérletet, akkor vesztett P. Pydna mellett 168. döntő csatát és Samothrakében elfogatván, kénytelen volt a győztes vezér diadalmenetét ékesíteni. Albában halt meg mint fogoly.

**Persevant**, l. *Herold*.

**Perseverantia** (lat.), makacs kitartás, állhatatosság.

**Perseveratio** (lat.), gondolat- vagy cselekedetbeli tapadás, midőn folyton ugyanazt ismétli a beteg; gutaütöttek sajátja.

**Pershing**, *John Joseph*, amerikai tábornok, szül. Linn Countyban (Missouri) 1860 szept. 13. Az orosz-japán háborúban Kuroki hadseregénél katonai attaché volt, 1909—13-ig a Filippi-szigetek katonai kormányzója; 1917. a Franciaországba szállított első amerikai hadsereg parancsnoka. 1918 októberben az egész franciaországi amerikai hadsereg főparancsnoka lett. 1920-ban elnökjelölt is volt, de kisebbségben maradt.

**Persia**, l. *Perzsia*.

**Persian** *Adám*, hirlapíró, szül. Budapesten 1887 dec. 12. A Szent Ferenc-rend papnövéndéke volt s Németországban bölcsészeti és hittudományi tanulmányokat folytatott. 1907-ben kilépve a rendből, a hirlapírói pályára lépett s az Alkotmány munkatársa, később pedig politikai rovatvezetője lett. 1918 nov. 1-én a Károlyi-kormány a kat. egyházi ügyek kormánybiztosává nevezte ki, majd min. tanácsos volt. A kommün kitörése után külföldre menekült, később visszatérve, a Giesswein Sándor prelátnak vezérletével folyó keresztényszocialista mozgalmakban tevékenykedett. Politikai pörei hosszú időn át foglalkoztatták a közvéleményt. Nagyobb szabású riportmunkáin kívül önálló művei: *Hat óra hosszát puskatűzben* (Budapest 1911); *Belgrádtól Sabáciig* (u. o. 1914); *Főkegyuri jog és kat. autonomia* (u. o. 1920).

**Persian** *Kálmán*, író, szül. Kapnikbányán 1878 máj. 7. Egyetemi tanulmányai végeztével 1903. a kolozsvári tud. egyetemi könyvtárhoz nevezték ki könyvtartásznak. Mint tartalékos tiszt az 1914. évi mozgósításkor az orosz frontra került, ahol még ugyanazon év őszén hősi halált halt. Történelmi és irodalomtörténeti tárgyú tárcákat írt napilapokba és folyóiratokba. Önállóan megjelent művei: *A mezőkövesdi Ujfalvy-család* (1906); *Kemény János fejedelemsége* (1907); *A lengyel-falvi Orbánokról* (1911); *Kalotaszeg nagyhatalmáról, Gyarmathy Zsigánéről* (1911); *A Gutin vidékéről* (1912); *Kövár krónikája* (1912); *Az új egyetemek és könyvtáraik* (1914).

**Persico** (*persio*, olasz), összetört őszibarackmagból készült pálinka.

**Persienne** (franc. ejtsd: —zienn), 1. a. m. perzsa ablakfüggöny, a közönséges ablakredőnyökhöz hasonló rácsozatos redőny, szilárdan egymáshoz erősített falemezekből. — 2. *P.*, régebben finom pamutszövet, amelyet Perzsiából importáltak és sokszínű nyomással volt díszítve.

**Persiflage** (franc., ejtsd: persziflázs), egy személynék v. eszmének kemény kigúnyolása (kipiszszegés, kifütyölés), mely főleg egy költőt, de jellemző lealacsonyító vonás alkalmazásában áll.

**Persigny** (ejtsd: perszinyi), *Jean Gilbert Victor Fialin*, herceg, francia államférfi, szül. St.-Germain-l'Espinasban (Loire dép.) 1808 jan. 11., megh. Nizzában 1872 jan. 13. Köztársasági nézetei miatt 1830. ki kellett lépnie a hadseregből s Párisban élt mint újságíró. Napoleon Emlékiratainak olvasása oly nagy hatással volt reá, hogy bonapartista lett, Napoleon Lajos herceggel baráti összeköttetésbe lépett s részt vett annak *strassburgi* (1836), majd *boulognei* (1840) csínyjében. Ez utóbbiért 20 évi fogságra ítélték. Fogságából 1848. szabadult ki, mire rögtön Napoleon Lajos mellé csatlakozott és nagy része volt annak elnökké való választásában. Az 1851 dec. 2-iki államcsíny alkalmával ő szállotta meg egy ezreddel a nemzetgyűlés épületét. 1852—55. és 1860—63. belügyminiszter, közben szent-pétersvári követ volt. Erőszakos rendszabályaival sem tudta az ellenzék letörni s miután 1863. Páris csupa ellenzéki képviselőt választott, lemondott. Kárpótlásul a hercegi címet kapta s a szenátusban és a titkos tanácsban foglalt helyet. Emlékiratait *d'Espagne* gróf adta ki (Mémoires du duc de P., Paris 1896).

**Persimon-fa** (növény), a *Diospyros virginiana* (l. *Diospyros*) fája, mely finom esztergályos munkáknak, kaptafáknak, faesavaknak való s melyet hazájában vetelőnek való legjobb fának tartanak; feketén pácolva helyettesíti az ébenfát.

**Persio** (*piros indigó*, növény). Különböző zuzmókból nyerhető festék, mely oly módon készül, hogy a felapritott zuzmót előbb hígított szódaoldattal kifőzik és később hetekig a levegő és vizes ammoniák (újabbán gázviz) hatásának teszik ki, miáltal végre pépes, majd összeszáradó vörösibolya-, vagy sötétibolyaszínű anyagot nyernek, ez az *orseille* s ennek összeőrléséből származó finom ibolyaszínű por a *P.* az orseilleből készül azután a *lakmusz* (l. o.), melyet különösen a *Roccella*-fajokból, de azonkívül az *Ochrolechia tartareából* is készítenek.

**Persistens** (lat.) a. m. kitartó, szilárdul megmaradó, helyt álló; *persistentia*, kitartás, továbbá makaesség, csökönység; növényteni értelemben a. m. örökzöld és maradó.

**Persius** *Aulus Flaccus*, volaterraei lovagrendű családból való római szatiriköltő, Kr. u. 34—62. Rómában kiváló férfiak társaságában fejlődött. Horatius és Lucilius olvasása és a mohón tanult stoicizmus tette szatiriköltővé. Hat szatiráját halála után Caesius Bassus adta ki. Igazi szatira csak az első, a többi versbe foglalt stoikus értekezés s a 600 versnek egyhatoda horatiusi reminiscencia. Előadása keresett, erőltetett, homályos, de komoly lelkesedése tiszteletreméltó. Kiadta *Bücheler* (Berlin 3. kiad. 1893); *Consoli* (Roma 1905); *Dr. Némethy Géza*, latin kommentárral (Budapest, Magy. Tud. Akad. 1903.). Magyarra fordította *Barna Ignác* (Budapest 1881). Tanulmány *Hegedüs Istvántól* (E. Phil. Közl. 1891). Életéről *Kis János* (Magy. Minerva Kassa, 4. füz. 1826).

**Persona** (lat.), a. m. személy; a jogban a. m. jogalany, akinek jogai (és kötelezettségei) lehetnek. — *P. grata*, a. m. kedvelt egyéniség. — *P. publica* (szemben a *P. privata*val), oly egyén, aki valamilyen közhivatalt tölt be.

**Personae credibiles**, l. *Hitelesszemélyek*.

**Personalia** (lat.), valamely személy életviszonyai; róla szóló tudósítások, hírek.

**Personalis** (lat.), a. m. királyi személynek teljes címe: *P. praesentiae regiae in judiciis locum tenens* a. m. a királyi bírósági személyes jelenlét helytartója. Az 1526 előtti királyi kuriában székelő bíróság feje, eredetileg itt a király maga részt vett a bíraskodásban, később őt helyettesítette a titkos kancellár és ennek helyetteséből lett a P. A P.-ok előkelő papok voltak, az első világi P. Werbőczy István. A P. a király bírói pecsétjét őrzi s alkalmazza, ő az ország egyik rendes vagy nagy bírája. A koronázás előtti 1608. III. t.-c. újjászervezte a P. állását. A P. a királyi ítélőtáblának és az országgyűlés alsó táblájának elnöke.

**Personalismus** (lat.), filozófiai rendszer, melyet a svéd *Boström* (l. o.) alapított.

**Personalitas** (új-lat.), l. *Személyiség*.

**Persona turpis** (lat.) a. m. rosszhírű személy; a római jogban oly egyén, kit életmódja miatt a közvélemény ily megítéléssel sujt. Törvényes következménye a turpitudó-nak az volt, hogy az olyan végrendeletet, melyben az örökösök P.-t részeltetett, a köteles részre jogosult testvérek megtámadhatták.

**Personificatio** (lat.), l. *Megszemélyesítés*.

**Persoon** (ejtsd: —szun), *Christian Hendrik*, korának legjelesebb mikológusa, szül. a Fokföldön, Capetownban 1755., megh. Párisban 1837. febr. 17. Lejdenben és Göttingenben az orvosi pályára készült, de a természettudományokkal is foglalkozott, mint párisi orvos pedig a botanikát művelte. P. a leíró mikológiának megalkotója. Ő alkotta meg a gombáknak első tudományos rendszerét, ő nevezte meg a legtöbb gombagénuszt, valamint számtalan gombafajt is. Nevezetesebb munkái: *Traité sur les champignons comestibles* (Paris 1818); *Observationes mycologicae* (Leipzig 1796—99, 2 kötet); *Synopsis methodica fungorum* (Göttingen 1801); *Mycologia europaea* (Erlangen 1822—28, 3 köt.); *Synopsis plantarum, seu enchiridion botanicum* (u. o. 1805—7, 2 köt., második kiad. *Species pl.* címen Szt.-Pétervár 1817—21, 5 köt.).

**Perspektiva**, l. *Légtávtlat* és *Távtlat*.

**Perspektiv helyzet**, l. *Projektivitás*.

**Perspiratio** (lat.), a bőr útján való légsere.

l. *Bőr és Lélegzés*.

**Per stirpes** (lat.), l. *Per capita*.

**Persuasio** (lat.) a. m. meggyőzés, rábeszélés; *persuadeál*, rábeszél.

**Perszonalisztikus elmélet**, l. *Materiális elmélet*.

**Perszonálunió** (lat.), két v. több államnak az összeköttetése, amely az uralkodó természeti személyének közösségén nyugszik. A trónokon ugyanaz a fizikai személy ül, de a benne összetalálkozott fejedelmek közjogi személyisége egymástól független és teljesen külön áll. Az álla-

mok megőrzik szuverénitásukat, egyik állam a másikra jogilag idegen, közöttük csak nemzetközi viszony lehet, egyik állam egyoldalú akaratára a másikra nem hat ki. Vannak, akik az ilyen P.-t nem is tekintik az államok közti összeköttetésnek (Heineccius), és ez annyira laza is lehet, hogy előfordult már, hogy az egyik állam háborút viselt, a másik békében maradt; de mindenekeelőtt az a tény, hogy a fejedelem két vagy több állam uralkodója, bizonyára kihat az államok politikai életére és azután a P.-ban levő államok egymással háborút nem viselhetnek. Az újabb német iskola csakis az ilyen véletlenül, történeti eseményen nyugvó közösségét a fejedelmi személynek tekinti P.-nak, míg ha ez jogi alapra helyeztetik, az államok kölcsönös megegyezésében, ami már rendszerint a dinasztia közösségére vezet és így a trónörökösödési rendre is kiterjed, valamint az összeköttetés állandóságát biztosítja, azt már *reálunió*nak nevezi. Egy másik felfogás szerint, amely szintén többfelé követőkre talál, az épp mondott összeköttetés még a P. fogalma alá tartozik, vagyis a reálunió kezdetét csak ott veszi, hol a fejedelmi közös személy által összeköttetésbe hozott államokban már fontos állami ügyek (főképp hadügy, külügy) ez államok közös ügyeivé tételnek és közös organumok által intéztetnek. De e reálunióban is megőrzik az államok teljes szuverénitásukat és a viszony közöttük még mindig csak nemzetközi jellegű. Azért is a régebbi meghatározások (a terminológia) az ilyen összeköttetést szintén a P. kategóriájába sorozták és reálunióknak csak az államok olyan egyesülését tekintették, mely a közös uralkodó alatt magára az állami életre történt, amit az újabb irányok már szövetséges államnak vagy erősen decentralizált egységes államnak neveznek. Minthogy ebben a kapcsolatban közös organumok által kezelt közös ügyekkel is találkozunk, megkülönböztetik a *tiszta*, vagyis legszorosabb értelemben vett P.-tól a *közös intézményekkel bíró*, vagy intézményes P.-t. P.-ban volt: a régi német római birodalom Spanyolországgal, Anglia Hannoverrel, Dánia Schleswig-Holsteinnal, Hollandia Luxemburggal, Svédország Norvégiával, Szászország Lengyelországgal, továbbá Magyarország Ausztriával.

*Irodalom.* A rendszeres közjogi kézi könyvek; továbbá Kautz, Politika; Schwarcz Gyula, *Elemente der Politik*; Kuntz, *Nemzetállam*; Nagy E., *Personal- és reálunió* (Budapesti Szemle, 1888, decemberi szám) a vonatkozó irodalom felsorolásával; Concha, *Politika*, szintén bemutatja az irodalmat; Polner, 1891, valamint Ferdinandy (1893), Magyarország és Ausztria közötti viszonyt tárgyaló művek; Juraschek, *Personal- und Realunion*; Jellinek, *Lehre von den Staatenverbindungen*; Brie, *Theorie der Staatenverbindungen*; Gasada, *Nemzetközi jog*, 1910; Laband, Wach, Wagner H., *Handbuch der Politik*, 1912, stb.

**Perszulfátok**, l. *Perkénsav*.

**Perszulfociánsav** (*izoperthiociánsav*, *xantánhidrogén*),  $H_2C_2N_2S_3$ . Képződik (dithiociánsav mellett) erős savaknak thiociánsavra való hatása-kor. Előállítására úgy történik, hogy ammoniumthiocianátot sósavval elegyítve néhány napra félre tesznek, a keletkezett sárga színű testet forró ecetsavban oldják, amelyből kihűléskor a P. kiválik. Egészen tisztán kapható a bárium-sónak sósavval való elbontása útján. A P. arany-



fényű, vékony tükből áll; 400 sr. vízben oldódik; az ecetsav könnyebben oldja, úgyszintén a koncentrált kénsav is. A P. vizes oldata a legtöbb fém sójának oldatában csapadékot idéz elő, mely az illető fémnek P.-as sójából áll; e sók vízben többnyire oldhatatlanok.

**Per tangentem** (lat.) a. m. érintőleg, mellesleg (szólni valamiről).

**Pertár**, a régi rendes eljárásban a törvényszéknek az a helyisége, ahová a felek perfelvétel (l. o.) végezt és a kereset után következő periratok váltására, esetleg pedig a jegyzőkönyv felvételére idéztettek.

**Pertárgy**, az ami végezt a per folyik, amire vonatkozó jognak megítélését a felperes kéri. A *P. értéke*: a keresetlevél beadása napján fennállott érték a járulék (l. o.) számításba vétele nélkül; ingatlan értékét rendszerint hatósági adó- és becslési bizonyítvánnyal igazolt becsérték alapján kell megállapítani. A *P. értékének* a hatáskör, az előzetes végrehajthatóság (l. o.), a fellebbvitel szempontjából van különösebb jelentősége. L. *Érték*, *Bírói hatáskör*, *Fellebbezés*, *Felülvizsgálat*.

**Pertárnok**, a törvényszéknek az a közege, aki a régebbi rendes polgári perben a pertári eljárás vezetésére volt hivatva.

**Pertársak** (lat. *consortes litis, collitigantes*), azok a személyek, akik ugyanabban a perben mint felperesek együtt lépnek fel vagy mint alperesek együtt vonhatók perbe. Ennek a Pp. szerint két esetben van helye: 1. ha a per tárgya közös jog vagy kötelezettség s ha a felek lényegileg ugyanazon ténybeli és jogi alapon vannak jogositva vagy kötelezve; ilyenkor helye van együttes perlésnek, tekintet nélkül arra, hogy a bíróság illetékes-e mindegyik alperesre v. nem; 2. ha a per tárgya nem ugyanazon, hanem csak hasonló ténybeli és jogi alappól eredő jog v. kötelezettség: ilyenkor csak akkor van helye pertársaságnak, ha a bíróság illetékessége mindegyik alperessel szemben megállapítható. A Pp. nem tekinti a P.-at egy személynek, mindegyik P. önálló és az egyik P. cselekménye vagy mulasztása a másíknak sem javára, sem hátrányára nem szolgál, de ha a jogviszonyt a P.-ra nézve csak egységesen lehet eldönteni, akkor a cselekvő pertárs cselekménye a mulasztó P.-ra is kihat: a mulasztó P.-at úgy kell tekinteni, mintha a cselekvő P.-hoz csatlakozott volna, kivéve mégis az egységet, az elismerést és a joglemondást, amelyek tekintetében a csatlakozásnak ez a vélelme nincs meg; az ily rendelkező cselekmény hatálya a meg nem jelent P.-ra nem terjed ki.

**Pertársaság** (lat. *consortium litis*, ném. *Streitgenossenschaft*) akkor keletkezik, ha a pernek egyik v. mindkét oldalán több személy szerepel, több felperes vagy több alperes vagy több felperes és több alperes van a perben, ú. n. alanyi keresethalmazat. L. *Pertársak*.

**Perte du Rhône**, l. *Bellegarde*.

**Perth**. 1. *Perthshire*, county a skót földön, 6737 km<sup>2</sup> területtel és (1911) 124,339 lak. — 2. *P.*, az ugyanily nevű county *székhelye* (1911) 35,857 lakossal, pamutszövéssel, üvegiparral, épületfa-, szén-, só- és trágya-importtal. A modern kül-

sejű városnak van filozófiai, matematikai és fizikai akadémiaja, Szt. Jánosról elnevezett diplomája, amelynek főoltáránál III. Eduárd angol király testvérét Cornwallis herceget leszurta; szép városháza. Walter Scottnak és Albertnek, Viktória királynő férjének szobra ékesíti a várost. P. egykor római katonai állomás, 1437-ig a skót királynak, parlamentnek és legfőbb bíróságoknak volt székhelye. A várostól É.-ra van Mansfield gróf kastélya az egykori koronázó-palota helyén. — 3. *P.*, *Nyugat-Ausztrália* ausztráliai gyarmat *fővárosa*, anglikán és kat. püspök székhelye, a Hattyú-folyó torkolata közelében a vele egyesített Fremantle kikötővel és környékével együtt, (1911) 106,792 lak., szép városházzal, több középiskolával; téglagyártással.

**Perth**, angol grófi és hercegi cím, l. *Drummond*.

**Perth Amboy** (ejtsd: embaj), *kikötőváros* New-Jersey északamerikai állam Middlesex countyjában, ahol a Raritan a Raritan-öbölbe torkol, (1920) 41,707 lak., kohászat, terrakotta-készítés és vegyészeti gyárak; szénkivittel.

**Perthes**, község Marne départementban, a Champagneban. A világháború alatt 1914 végén és különösen 1915 őszén elkeseredett harcok színhelye volt. 1915 szept. 25. a franciák támadása itt nyomta be a német harcvonalat.

**Perthes**, német könyvkereskedő-család, 1. *Johann Georg Justus*, szül. Rudolstadtban 1749 szept. 11., megh. Gothában 1816 máj. 2., Gothában 1785. könyvkiadó-üzletel alapított, melyet később fia, *Wilhelm* (szül. Gothában 1793 jún. 18., megh. u. o. 1853 szept. 10.) földrajzi intézetté alakítottát. Kiadta Stieler, Berghaus, Spruner, Sydow stb. atlaszeit, s átvette 1816. a Gothai Almanach kiadását. — Fia és utóda, *Bernhard Wilhelm* (szül. Gothában 1821 júl. 3., megh. u. o. 1857 okt. 27.), kiadta a Petermann által alapított Mittheilungen aus Justus P. geogr. Institut c. nevezetes folyóiratot 1855 óta. Halála után az üzletet Besser Rudolf (megh. 1883 aug. 11.) és Müller Adolf (megh. 1880.) vezették, míg 1881. fia, *P. Bernhard* vette át (szül. 1858 júl. 16. — 2. *P. Friedrich Christoph*, P. 1. unokaöccse, szül. Rudolstadtban 1772 ápr. 21., megh. Gothában 1843 máj. 18., könyvkereskedést alapított 1796. Hamburgban (Perthes, Besser és Mauke cím alatt), majd kiadói üzletet nyitott 1822. Gothában történelmi és teológiai művekre, s 1813–14. a német szabadságharc egyik előharcosa volt. — Fia, *Andreas* (szül. Kielben 1813 dec. 16., megh. Eisenachban 1890 jan. 1.) az üzletet Friedrich Andr. P. cím alatt folytatta, 1874 óta ennek fia, *Emil* (szül. 1841 máj. 21., megh. Gothában 1910 jan. 14.), vezette, majd 1889. részvénytársasággá lett. V. ő. *Perthes* Clemens Theod.: Friedrich P. Leben (Hamburg és Gotha 1848–55, 3 k.); *Alexis* W., Friedr. P. (Berlin 1855); *Baur* W., Stein und P. (Zwickau 1862 és Barmen 1879); *Berdrow* O., Friedr. P. (Gotha 1897); *Willms-Wildermuth* A., Friedr. P. (Stuttgart 1897); *Adler*, Friedr. u. Caroline P. (Leipzig 1900).

*P.*, *Klemens Theodor* (P. Friedrich fia), bonni egyetemi jogtanár, szül. Hamburgban 1809 márc. 2., megh. Bonnban 1867 nov. 27. Főművei: atyjá-

nak életrajza Friedrich Perthes Leben (3 köt., 7 kiad. 1892); Das deutsche Staatsleben vor der Revolution (Hamburg 1845); Das Herbergswesen der Handwerksgesellen (Gotha 2 kiad. 1883).

**Perthit** (ászv.), olyan ortoklász-földpátkristály, melyet albit- vagy oligoklászlemeznek szönek át. Számos eruptív közetben el van terjedve (gránit, szienit, gnájsz); legszebben Kanadában Perth vidékén van kifejlődve, innen is kapta a nevét. Ha a lemezek mikroszkópikus kicsinyek, akkor *mikroperthit*nek nevezük.

**Perthshire**, l. *Perth*, 1.

**Pertica**, *Monte*, a Grappa-masszivumhoz tartozó hegy Felső-Olaszországban (1522 m.). 1917 nov.-dec. kemény harcok színhelye; osztrák-magyar és német csapatok ostrommal elhódították, de 1918 okt. 24—30. az olaszok visszafoglalták.

**Pertik Ottó**, orvostanár, szül. Budapesten 1852 dec. 11., megh. u. o. 1913 febr. 28. Állami segéllyel hat és fél évet töltött Párisban és a strassburgi egyetemen, ahol 1880—84-ig a kórbonctani tanszék mellett volt tanársegéd, majd bakteriológiai tanulmányokat végzett. 1885 elején hazatérve, az új Szt. István-kórház boncoló főorvosa, 1887. a kórboncolástan egyetemi magántanára, 1890. egyetemi tanár lett. Az általa létesített fővárosi bakteriológiai intézetben az 1892—93-iki kolera-járvány alatt az egész ország koleravizsgálatait végezte. 1895-ben az újonnan alapított kórboncolástani és kórszövettani tanszék tanárává neveztetvén ki, a székesfővárosi bakteriológiai intézet vezetésétől visszalépett. 1899-ben a Magy. Tud. Akadémia tagjává választotta. Főbb munkái: *A myelin és idegvelő* (Magyar Tudományos Akadémia kiadv.); *Bevezetés a fertőző betegségek tanába bakteriológiai szempontból* (Belgyógyászat kézikönyve, 1894); számos értekezés az Orvosi Hetilapban és Virchow Archivumában. Bókay Árpáddal és Klug Nándorral megalapította a Magyar Orvosi Archivumot.

**Pertinax**, *Publius Helvius*, római császár, szül. Liguriában Kr. u. 126. Már mint művelt grammatikus tanár lépett a hadseregbe s Commodus alatt vitézül harcolt a parthusok ellen, szintűgy Britanniában és Afrikában. Előkelő polgári hivatalok betöltése után, Commodus megöletésekor, mint Róma város prefektusát a szenátus 192 dec. 31. császárrá választotta. P. a legjobb szándékkal és erős energiával akart véget vetni a felszabadult rabszolga-kegyencek és a pretoriánusok garázdálkodásának, de szigorúsága és takarékosága miatt a katonák már 193 márc. 29. megölték.

**Pertinentia** (lat.), l. *Tartozék*.

**Per tot discrimina rerum** (lat.) a. m. annyi válságos veszélyen keresztül. Idézet Vergilius Aeneiséből (l. k. 204.).

**Pertörlés** (lat. *abolitio*, *absolutio*). A bűnvádi eljárás kizárása vagy megszüntetése kegyelem útján az ú. n. pertörlés (*abolitio*); a büntetés elengedése pedig megkegyelmezés szorosabb értelemben (*adgratiatio*); ha bizonyos büntettek elkövetőire pl. forradalomban részvevőkre általában kiterjed a kegyelem, közböcsátnak nevezik (l. *Annesztia*). A kegyelmezési jog a közjogon, így különösen hazánkban az 1405. V.,

1715. XLVIII., az 1791. LVI. t.-cikkeken és az 1848. évi III. t.-c. 7. §-án alapul s ezek értelmében a bűnvádi eljárás kizárására és megszüntetésére is kiterjed. Az utóbb említett törvény szerint a király a felelős miniszter ellenjegyzésével gyakorolja. A P. joga is általában korlátlan. Kivételt csak az 1848. III. t.-c. 3. §-a állapít meg, mely szerint: «az elmarasztalt miniszterre nézve a királyi kegyelmezési jog csak általános közböcsátnat esetében gyakorolható». E kivételt az 1870. évi XVIII. t.-c. 10. §-a az állami számvevőszék vád alá helyezett elnökére is kiterjesztette. A P. legtöbbnyire mint közböcsátnat fordul elő, mert rendszerint csak politikai bűntettekre nézve s leginkább forradalom vagy nagyobb lázadás befejezése után nyer alkalmazást; kivételesen azonban rendkívüli körülmények között egyesek is részesülnek e kedvezményben, de az ily kedvezményt is nem a magánosok által előterjesztett felségfolyamodvány következtében, hanem az államhatalom kezdeményezésére szokták megadni; mert a P. alapja mindenkor a legfőbb állami érdek. A Btk. 105. §-a is kimondja, hogy a bűnvádi eljárás megindítását kizárja a királyi kegyelem. L. még *Kegyelmezési jog*.

**Pertuis** ejtsd: pertüi), közös neve Franciaország nyugati partján lévő három tengerszorosnak; a *P. Breton* a szárazföld és Ile de Ré, a *P. d'Antioche* és *P. Maumusson* a szárazföld és Oléron (l. o.) szigete között van.

**Perturbatio** (lat.), l. *Háborgatások*.

**Pertussin** (*Extractum Thymisaccharatum*). Német gyógyszerkülönlegesség. Tartalmaz kakukfű-olajat. Gyermekeknek rendelik számarköhögés esetén.

**Pertussis** (lat.) a. m. számarköhögés (l. o.)

**Perty**, *Joseph Anton Maximilian*, német orvos és természetbúvár, később spiritiszta író, szül. Ohrnbauban (Bajorország) 1804., megh. Bernben 1884 aug. 8. Berni egyetemi tanár volt 1833-tól. Főbb művei: *Allgemeine Naturgeschichte als philosophische und Humanitätswissenschaft* (Bonn 1837—44, 4 köt.); *Die mystischen Erscheinungen der menschlichen Natur* (Leipzig 1861, 2. kiad. 1872); *Realität magischer Kräfte und Wirkungen des Menschen* (1863); *Über das Seelenleben der Tiere* (1865, 2. kiad. 1875); *Die Natur im Lichte philosophischer Anschauung* (1869); *Die Anthropologie als die Wissenschaft von dem körperlichen und geistigen Wesen des Menschen* (1873—74); *Der jetzige Spiritualismus und verwandte Erfahrungen der Vergangenheit und Gegenwart* (1876).

**Pertz**, *Georg Heinrich*, német történetíró, szül. Hannoverben 1795 márc. 28., megl. Münchenben 1876 okt. 7. A hannoveri levéltár tisztviselője volt 1827—42-ig; azután Berlinben kir. főkönyvtáros lett. A Magyar Tud. Akadémia 1833 kültagjává választotta. Stein báró felszólítására fogott hozzá a *Monumenta Germaniae Historica* (l. o.) c. nagyszabású kútfőgyűjtemény kiadásához. Ebben ő dolgozta fel a Karoling-korszak kútfőit. A nevezetesebb kútfők német fordításait is ő kezdte meg: *Die Geschichtsschreiber der deutschen Vorzeit* címen. Egyéb munkái: *Leben des*

Ministers Freiherrn vom Stein (Berlin, 1849—1854, 6 köt.); Aus Steins Leben (u. o. 1856, 2 köt., az előbbinek kivonata); Leben des Feldmarschalls Grafen Neithardt von Gneisenau (u. o. 1864—69, 1—3. köt., a 4—5. Delbrück kiadásában 1880—81).

**Peru** (*Republica del Perú*, térképétl. *Amerika* cikknél), a délamerikai *köztársaságok* egyike a Nagy-óceán, Ecuador, Brazília, Bolívia és Chile között. Területe 1.793,073 km<sup>2</sup>.

**Partjai, felülete és vizei.** ÉNy.-ról DK.-nek vonuló partja 2150 km. hosszú és csekély tagozottságú. Legfontosabb kikötője Callao. A partok előtti szigetek: a Lobos, San Lorenzo és a guanóban gazdag Chíncha csoport. A tenger mellett a 100—140 km. széles síkság és alacsony hegyvidék, a Cuesta terjed el, a síkság homokos és kopár, de öntözött helyein termékeny. Ezt a Parti Kordillerák határolják; emögött 4000 m. magasságban a Paramoknak v. Punáknak nevezett fensíkok fekszenek, mélyen bevágott völgyekkel. P. nagy részét az Andok borítják. É.-on a Pasco hegycsoportból három párhuzamos ág vonul É.-i irányban, amelyek a Maranon és Hualaga völgyeit zárják magukba; D.-i irányban a hegység két láncra oszlik, amelyek a Cuzco-hegycsoportban ismét egyesülnek. Köztük fensík terület, amelyet ismét több kereszt-hegylánc oszt részekre, nevezetesen a Junin vagy Bombon (4400 m.), Huanca Velica (3900—4200 m.), Canggallo és Cotobamba. Tovább D.-re a hegység ismét két láncra szakad, az egyik a tengerpart mentén húzódik, a belső átlép Bolíviába s magába zárja a Titicaca-tó medencéjét. K.-nek a hegység meredeken ereszkedik alá a Brazília határáig terjedő erdő borította síkságra. Vulkános jelenségek csak a D.-i részen észlelhetők még. A földrengések azonban gyakoriak és igen pusztítóak. (1746., 1756., 1868. Callao és 1816. Trujillo, 1845. Arequipa.) *Földtani* felépítése Ecuador és Bolíviával egyező. K.-i részei ősközetekből alakultak, ehhez simulnak a fiatalabb gyűrődésű hegyek, A sivatagszerű partot negyedkori üledékek fedik. *Vizei* a Nagy-óceán v. az Amazonas felé folynak, amazok rövidnek, gyakran kiszáradnak. Jelentékenyebbek: a Tumbes, Chira, Santa, Rimac és a Chinta. Az Amazonas itt ered, nagyobb mellékfolyói a vele egyközűen haladó Huallaga és az Ucayali, a Vita, Yavari és Purus. Tavai a részben P.-hoz tartozó Titicacán kívül a Chinchay (Lago de Junin), az Urcos és a Parina.

**Éghajlata** általános domborzati viszonyaiból kifolyólag nagyon különböző. A partvidéken (500 m. magasságig) május és november között nincs eső. A Kordillerák Ny.-i völgyeiben hirtelen záporok gyakoriak, itt a forróság is nagyobb, mint a partokon. Partvidéken a hideg P.-i tengeri áram vonul végig. Itt éghajlata száraz, a magassággal nő a csapadék mennyisége és az április—októberi esős évszakban erős zivatarok és felhőszakadások gyakoriak. A hó határa a Mistin 5500 m. a Ny.-i és 4700 a K.-i oldalon.

**Növény- és állatvilága** nagyrészt egyezik Ecuadoréval. Szárazabb Ny.-i partjai, különösen a Szechura sivatag kopár és csakis a partmenti völgyekben van némi növényzet: kaktuszok,

mimózák. K.-i lejtőit a kinint adó cinchonafák jellemzik, valamint a koka (l. *Erythroxylon*) cserje. A kulturnövényekből a cukornád, gyapot, kávé, kukorica, kakaó, szőlő, alma és olajfa terem. K.-i része öserdőkben gazdag. Az Andok P.-i fensíkjainak állatvilágát a lámafajok, a rágcsálók közül a chinchilla, vizcacha, a ragadozók közül az atoc, jaguár, puma, egy kis medvefaj, továbbá a tapir, valamint egyes öves állatok jellemzik. Madárvilága gazdag (kondor, mocsári és tengerparti szárnyasok, papagályok és kolibrifélék), csúszó-mászókban, hüllőkben fajgazdagsága nagy.

**Mezőgazdaság.** P. felületének közel fele erdőterület, kb. 360.000 km<sup>2</sup> áll mezőgazdasági művelés alatt. Fő termékei a gyapot (a Chira mentén), kávé (Chanchamayo, Perené és Paucatanbo), kakaó, cukornád, rizs, koka, dohány, búza, szőlő. Erdői kaucsukot, kinafahéjt, sarsaparillát értékes gyantákat (perui és kopaiva-balzsamot), gyógyfüveket teremnek. *Állattenyésztése* nem jelentős. Guanotermelése nagyszabású.

**Bányászata,** P. egykori gazdagságának alapja bár nagyon hanyatlott, újabban ismét fellendült; kb. 5000 bányája van. 1919-ben bányatermeléséből 83 millió korona értékű ezüstere, arany és réz került kivitelre. Aranyat a Huaylas és Tarma folyókból is mosnak, ezüstbányái: Cerro de Pasco, Puno, Huantajaya, Hualguajoc; vannak cink, réz, ólom, vas, nikkel, kobalt, higany, bismut, borax, só (Huallaga), kén, gipsz, kaolinbányái, nagy aszfalt- és petróleuntelepekre is bukkantak.

**Ipar, kereskedelem és közlekedés.** Iparilag csak a legutolsó évtizedben kezd fejlődni, főleg Limában vannak gyapot- és gyapjuszövő, gyertya-, szappan- és kokaingyárak, cukorfinomítók. Az indiánusok kiválóan értenek a szalmafonáshoz. P. kereskedelme 1919-ben 132 millió korona értékű bevittet és 270 millió korona értékű kivitteli árút közvetített. Főkivitteli cikkei: kávé, gyapot, réz, érc, petroleum, rizs, cukornád és gyapju. Szárazföldi közlekedési útjai hiányosak, vasutainak hossza 2750 km. és több helyütt átkelnek az Andok magas láncain. Fő kikötője Callao, jelentékenyek még Mollendo, Arica, Trujillo, Iquique, az utóbbit Valparaisóval kábel köti össze.

**Mérték- és pénzrendszer.** 1860 óta a méterrendszer a törvényesen elfogadott, azonban használatban a következő mértékek vannak: 1 vara = 0.847 méter, 1 arroba = 30.46 liter, 1 quintal = 4 arroba, 1 arroba = 25 libra = 46.01 kg.; a gabona ürmértéke a fanega = 62—65 kg. Pénzjegysége a sol, 1 = 10 dinero, 1 dinero = 10 centavo. 1901 óta aranyvalutája van. A libra peruiana 10 solból áll.

**Lakosság, közoktatás és közigazgatás.** P. lélekszáma az 1919. évi becslés adatai szerint 7.300.000. Lakóinak  $\frac{2}{3}$  része indiánus,  $\frac{1}{5}$ -e keverék (mesztic), 100.000 néger és mintegy 12% fehér.

P. lakói túlnyomó részben (90%) katolikus, Limában érseksége (1745) és összesen 13 püspöksége van. A K.-i síkság lakói még pogányok. Az iskolázás kötelező, nagyrészt az egyház kezében van, a községi elemi oktatás ingyenes. Egyeteme van Limában, Arequipában, Cuzcóban és Trujil-

lóban. Limában van továbbá bányászati főiskola, mezőgazdasági és művészeti főiskolák. A legfelsőbb bíróság is Limában székel.

**Alkotmány.** P. 1821 júl. 28. kimondotta függetlenségét, de csak 1824. lett független állammá. Új alkotmánya 1920 jan. 18. kelt. A törvényhozás szenátusból és képviselőházból áll; a szenátusnak 35 tagja van, a képviselőház közvetlen választással öt évre választott 110 képviselőből alakul. Minden írni-olvasni tudó 21 éven felül levő perui állampolgárnak választójoga van. A végrehajtó hatalmat az alelnök gyakorolja 7 miniszterrel. P. fel van osztva 23 departementóra, ezek 114 tartományra, 843 járással.

**Pénzügyei.** A chilei háború és a nagy guano-telepek elvesztése P. pénzügyi egyensúlyát megrendítette; 1919. évi bevételei 61,541,710, kiadásai 55.999,810 solra rúgtak. Állami adóssága 1914-ben 6.088,740 font sterl.

**Hadsereg.** P.-ban általános katonai kötelezettség van. 5 katonai kerülete 5 hadosztályt állít ki. Békéltetés 12,000 ember.

**Címerét és lobogóját** l. a *Címer* és *Lobogó* cikkek színes képmellékletén.

**Története.** P. felföldjét az Amerika felfedezését megelőző századokban a műveltség magas fokán álló indiánus népek lakták. Ezek közül az *inkák* (l. o.) birodalma volt a legműveltebb és a leghatalmasabb. A spanyolok *Pizarro* (l. o.) vezérése alatt 1531. jelentek meg P. partján, s felhasználva a két utolsó inkafejedelmet: *Atahualpa* és *Huascar* pártoskodását, csekély erővel elfoglalták az országot *Cuzco* fővárossal együtt. A kegyetlen és kapzsi hódítók ezután egymással veszték össze. 1537—1548. tartottak a véres harcok *Pizarro* és *Almagro* (l. o.) hívei közt. A rendet *Pedro de la Gasca* pap, V. Károly spanyol király megbízottja állította helyre. P. 1542. spanyol alkirályság lett, az alkirály székhelye az 1535. alapított *Lima* volt. 1739-ben elszakították tőle Uj-Granada alkirályságot (Venezuela, Colombia), 1776. pedig *Rio de La-Plata* alkirályságot (Argentina, Paraguay, Uruguay). P. mint spanyol gyarmat rendkívül gazdag ezüstműveléssel nagy hasznot hajtott az anyaországnak s földművelése is virágzó volt. Mikor a XIX. sz. elején a dél-amerikai gyarmatok sorban felkeltek, *San Martín*, argentinai tábornok, miután a chilei forradalmat győzelemre segítette, 1820 szept. chilei és argentinai csapatokkal megjelent P.-ban s bár a lakosság nem támogatta, több győzelmet vívott ki a spanyolokon s az alkirályt Lima elhagyására kényszerítette. Erre 1821 júl. 28. P.-t *független köztársaságnak* nyilvánították, melynek protektora San Martín lett. A spanyol érzelmű lakosság segítségével a spanyolok egy időre visszafoglalták P.-t, de 1824. végleg elvesztették azt, 1825-ben Felső-P. *Bolivia* néven külön köztársasággá alakult, az így megkisebbedett P. pedig 1829. végleg kivívta önállóságát *Bolívar* (l. o.) központosító törekvéseivel szemben is. 1829 óta P. története szakadatlan láncolata a forradalmaknak és felkeléseknek, amelyeket nagyraágygó katonatisztek támasztottak s amelyek tönkretették az ország jólétét. Rövid nyugalmat és békés fejlődést teremtett *Castilla* elnök (1845—51. és 1855—

1851.) kormánya. Utóda *Pezet* (1862—65) alatt P. vizsályba keveredett Spanyolországgal, melynek hajóhada megszállotta a Chíncha-szigeteket (1864 ápr.). *Pezet* megegyezett a spanyolokkal, de *Prado* ezredes megbuktatta őt s 1865 nov. diktátorrá kiáltotta ki magát. A spanyol hajóhad Valparaiso és Callao sikertelen bombázása után (1866 máj.) visszavonult s ezzel a háború véget ért. *Prado* ellen 1868. felkelés támadt, mire Chilébe menekült, de 1872. visszatért s levverte a katonai forradalmakat. A pénzügyi bajokon ő sem tudott segíteni. 1879 ápr. 1. véd- és dacsövetséget kötött Bolíviával és hadat üzent Chilének. A chileiek első győzelme után *Prado* elmenekült és *Pierola* lett P. diktátora (1879 dec.), de ő sem volt szerencsésebb s miután 1881 jan. az utolsó P.-i sereg is vereséget szenvedett, a chileiek megszállták Limát. Erre *Pierola* is elmenekült, utódát, *Calderont* letették s végre *Iglesias* tábornok elnök kötötte meg 1883 okt. 20. a békét Chilével. P. lemondott *Tarapaca* tartományról örökre, *Arica* és *Tacna* tartományokról pedig 10 évre Chile javára. *Iglesias* 1885. *Caceres* tábornok buktatta meg. Ezt *Bermudez* (1890—94.) követte az elnökségben. Ezután ismét *Caceres* jutott hatalomra, de már 1895. megbuktatta őt *Pierola*, ki 1899-ig volt elnök. *Romaña* (1899—1903) elnök a 10 évre átengedett két tartományt a végleges megegyezésig Chile birtokában hagyta. Utóda, *Pardo y Barrera* (1904—08.) és *Leguia* (1908—12.) sem tudták a két tartományt visszaszerezni. Ezért 1910. majdnem kitört a háború Chilével, s csak az Egyesült-Államok közbelépése akadályozta meg ezt s a vitás kérdéseket XIII. Alfonz spanyol király döntőbírói ítélete alá bocsátották. 1912 aug. 19. az angol eredetű *Billinghurst* Guillermet választotta meg a kongresszus elnöknek. Ez ellen *Bonavides* ezredes 1914 febr. felkelést támasztott, melyben a kormány három tagját megölték, az elnököt elfogták és száműzték. Az ideiglenes kormány elnöke *Bonavides* lett, a míg a többségi pártoktól megválasztott *Pardo* José vette át az elnökséget 1915 augusztusban. 1917. P. is megszakította a diplomáciai érintkezést a központi hatalmakkal. Chilével viszonya állandóan feszült maradt. Elnöke 1919—24-re *Leguia*.

**Irodalom.** Cisneros C. B., *Reseña económica del P.*, Lima 1906; u. a. *Frutoz de paz*, u. o. 1908; *Euock R. C.*, *The Andes, the Amazon: Life and travel in P.*, London 1907; u. a. P., u. o. 1908; *García Calderon F.*, *Le P. contemporain*, Paris 1907; *Middendorf E. W.*, P., Berlin 1893; *Raimondi A.*, *El P.*, *Estudios Mineralógicos etc.* 4 köt. Lima 1890—1902; *Wright M. R.*, *The Old and New-P.* Philadelphia and London 1909; *Preusse-Sperber, P.*, *Angewandte Geographie* IV. 7., Leipzig 1913; *Meyendorff C. de.*, *L'Empire du Soleil, P. et Bolivie*, Paris 1909; *Amadeo P.*, *Mapa geográfica y histórica del P.*, Lima 1901; *Marsters V. F.*, *Informe sobre la costa sur del Perú*, térképpel, Lima 1909; *Prescott*, *History of the conquest of P.*, németül is, Leipzig 1848, 2 köt.; *Desjardins*, *Le Pérou avant la conquête espagnole*, Paris 1858; *Brehm*, *Das Inkareich*, Jena 1887; *Paz Soldan*, *Historia de P. independiente* 1819—27, Lima 1872—74; *Barros-Arana*, *Hist. de la guerre du Pacifique*, Paris 1881, 2 köt.; *Ahumada Moreno*, *Guerra del Pacifico*, Valparaiso 1884—86, 2 kötet; *Gutiérrez de Sta Clara*, *Historia de las guerras civiles del P.* 1544—48, Madrid 1904, 3 köt.; *Mendiburn*, *Diccionario histórico-biográfico del P.*, Callao, 1874—90, 8 köt.; *De las Casas*, *De las antiguas gentes del P.*, Madrid 1892; *Secler*, *Peruanische Altertümer*, Berlin 1892.

**Peru, 1. Miami county székhelye** Indiana észak-amerikai államban, a Wabash és vasút mellett,



(1910) 10,910 lak. Környékén földgázforrások. — 2. *P. Város* Illinois északamerikai államban, az Illinois mellett, 10,000 lak., cink-kohóval, szénbányával.

**Peru-balzsam** (növény.), l. *Balsamum* és *Myroxylon*.

**Perugia** (ejtsd: perudzsa), 1. *olasz tartomány* Pesaro, Urbino, Ancona, Macerata, Ascoli Piceno, Aquila, Roma, Siena és Arezzo között, mint tartománynak *Umbria* a neve. Területe 9767 km<sup>2</sup>, (1915) 714,682 lak. Járásai: Foligno, Orvieto, P., Rieti, Spoleto és Terni. V. ö. *Schneider*, L'Ombrie (Paris 1907, 3. kiad.). — 2. *P., fővárosa* P. olasz tartománynak és püspöki székhely, a Tiberis és vasút mellett, (1915) 70,227 lak. Iparának főágai: selyemkelme-, vászon- és bársonyszövés, gépgyártás, olaj- és térszagtártás; termény- és állatkereskedelme van. Közművelődési intézetei: az 1820. alapított szabad egyetem könyvtárral és fűvészkerttel; a Collegio della Sapienza; a szépművészeti akadémia; mezőgazdasági kísérleti intézet. P. sok műemlékét és épületét Perugino s más umbriai mesterek művei díszítik; kiválóbbak: a Piazza del Municipión a remek Fonte Maggiore (1277) kút; a dóm-téren III. Gyula pápa bronzszobra (Danti 1556); a Piazza del Sopramuron Garibaldi és a Vittorio Emanuele-téren II. Viktor Emánuel lovas szobra. Templomai: San Lorenzo temploma (XV. sz.) Signorelli Luca oltárképével, egy márványszarkofágban IV. Orbán és IV. Márton földi maradványaival; a San Pietro de' Casinensi bazilika 18 antik oszloppal; a San Domenico (1304) gót épület, XI. Benedek pápa síremlékével (Pisano Giovannitól) és Olaszország legnagyobb színes ablakával (182 m<sup>2</sup>); az Oratorio di San Bernardino korai renaissance ízlésű, színes homlokzattal; a San Severo, egykori kamaldulikolostor, Rafaelnek (1505) freskójával. Egyéb emlékei: az Augustus-kapu «Colonia Vibia Augusta Perusia» felirattal (Kr. u. III. sz.); a Palazzo Pubblico (XIII—XIV. sz.), hatalmas olasz-gót épület, a Pinacoteca Vannucci képtárral; a Collegio del Cambio, Perugino híres freskóival és az ajtókon és székeken kiváló intarszia-művekkel, nevezetessége Perugino háza is, ahol a 12 éves Rafael tanult. 5 km.-nyire P.-tól fedezték föl 1840. a P.-i ó-etruszk temetővárost. Mellette van San Galgano kényszerforrás. *Története*: P., *Perusia* néven, egyike volt a 12 szövetséges etruszk városnak, 309 után pedig municipium latin joggal. Kr. e. 40. az Octavianus és Lucius Antonius közt folyó küzdelemnek volt középpontja. Az ostrom alatt iszonyú éhínség tört ki, amely (fames Perusina) közmondásossá vált. Octavianus P.-t elfoglalta, a város leégett, de csakhamar újra felépült és *Augusta Perusia* nevet kapott. A keleti gótok korában Tuscia legfontosabb városa volt. 568-ban a longobárdok uralma alá került, 774. a pápa kapta; később önálló városi kormányzatot teremtett, amelyet a pápa is elismert, majd az uralkodó családok belső harcrai nyugtalanítottak, míg 1543. végleg az egyházi államba kebeleztek. 1860-ban az egyházi állam nagy részének elfoglalásával P. is az olasz királyságba olvadt. V. ö. *Fabretti*, Cronache della città di P. (Torino 1887—88, 2 kötet.); *Gallenga*, P. (művészettörténeti munka, Bergamo 1905).

**Perugino** (ejtsd: — dzsino), *Pietro*, tulajdonképpen *Pietro Vannucci*, az umbriai iskolához tartozó olasz festő, szül. Città della Pievében 1446., megh. Castello Fontignanóban 1523. Perugiában Piero dei Franceschinál, majd Firenzében Verrocchionál tanult. 1482-ben Rómában a Sixtus-kápolnában falképeket fest, köztük legkiválóbb korai művét, mely azt a jelenetet ábrázolja, amint Krisztus átadja Péternek a mennyország kulcsait. Majd Firenzébe teszi át műhelyét, ahol 1492—96-ig a St. Maria Maddalena de' Pazzi templomban három osztatú freskót fest, középtűt a keresztrefeszített Krisztussal, amely legszebb képe. 1499—1500-ig a perugiai Cambiót (pénzváltók csarnoka) díszíti falfestményekkel. Közben dolgozik Veleccében (1494), Orvietóban, Panicleban, Assisiban és Sienában, míg 1508. ismét Rómában találjuk. Utolsó éveit, hanyatló művészi erőben, Perugiában tölti. Lírai, szelíd, mélyen vallásos kifejezés, kikerekített formák, tetszetős vonalritmika jellemzik művészetét. Ájtatos alakjait többnyire réveteg cselekvéstelenségben ábrázolta. Vele az umbriai iskola fejlődésének tetőfokát érte el. Mint tanító nagy hatást gyakorolt. Tanítványa volt Rafael s egy csomó kisebb tehetségű festő, mint Spagna, Tiberio d'Assisi, Masco Metoni. Nevezetesebb művei az említetteken kívül: Krisztus sirbatétele (1495, Firenze, Uffizi), Krisztus siratása (Firenze, Pitti-képtár), Mária eljegyzése (caëni muzeum), Trónoló Madonna (Firenze, Uffizi), Mária menybemenetele (1500, Firenze, Accademia), Szt. Sebestyén (Paris, Louvre), Szent Bernát látomása (München, Alte Pinakothek); l. a *képmellékletet*. V. ö.: G. C. *Williamson*, *Pietro Vannucci called P.* (London 1900); P. a Knackfuss-féle *Künstler-Monographien* 87. köt.

**Peru-gummi** (növény.), tulajdonképpen nem gummi, hanem vegyi tekintetben a *szalep*-hez (l. o.) közelálló anyag, mely valószínűleg egy, a Libanonon termő *Asphodelus*-tól (l. o.) származik.

**Perui Andok**, l. *Andok*.

**Perui balzsam**, l. *Balsamum* és *Myroxylon*.

**Perui ezüst**, l. *Alpakka*.

**Perui jezsuita-tea** (növény.), l. *Magyal*.

**Perui művészet**, l. *Perui régiségek*.

**Perui régiségek** (l. az *Amerikai őskultúrák* cikk *képmellékletét*). A mai Peru fensikján és a tengerpart mentében előforduló leletek, egészökből az *amerikai régiségek* tekintélyes csoportjába tartoznak, de egyéni jellegük még inkább érvényesül és az inkakultúrát jóval megelőzik. A Cuzco környékéről és a Titicaca-tó mellékéről előkerült kőkorszaki leletek, Tiahuanaco építészeti emlékei, Catamarca keramikája mind jól elválasztható típus. A tengerparti és előhegyeségi Chimunépek emlékei Fachakamak vidékéről valók. A Cordillerák völgyeiből, főleg Huanaco vidékéről a Kesua népek gyarmatványai jól elkülöníthetők a tiahuanacói fensik gyarmatainak emlékeitől. Hihetőleg velük állt legközelebbi rokonságban az inkák népe, mely birodalmát Quitótól a Rio Mauleig terjesztette ki. A halottak eltakarítása mumiák módjára történt; a holttestet zsugorítva zsákba vagy állatbőrökbe varrták, külön épületekbe, esetleg sziklasírokba helyezték el, a halott használati tárgyaival együtt. *Keramikai*

*Leletek a tengerpart mentéről* (Catamna vidékéről) kerültek elő, alul széles domborodásúak, keskeny nyakkal, néha kettő-kettő összefügg. Más edényeken állatok (halak, madarak, denevérek) vannak utánozva. Másutt a festésre fordítottak nagyobb gondot, az edények, görög vázákra emlékeztető beosztással, egész csataképeket ábrázolnak. A quitói fensík, továbbá a Titicaca-tó környékének leletei közt jellemző alakjukkal feltűnnek a guggoló embert vagy állatot ábrázoló öblös palackszerű edények. A *bronzöntés* emlékei közül a buzogányok, csatabárdok és a relief-rajok. A nemes ércekből edényeket készítettek, bámulatosan pontos forrasztással és emberi arcra emlékeztető hermaszerű alakban. Szövőiparuk is volt, főleg lámagyapjából készítettek szindús és finom technikájú munkát.

*Irodalom.* Az *Amerikai őskultúrák és Mumiák* cikkeknél felsorolt műveken kívül lásd még Stabel és Uhle, *Die Ruinenstätte von Tiahuanaco*, Breslau 1892; Bässler, *Altperuvian-Altertümer*, u. o. 1903; u. a. Peru. Metallgeräte u. Mumien, u. o. 1906; Seler, *Peruvianische Altertümer*, Berlin 1893.

**Perújítás** (lat. *in integrum restitutio, novum, nem. Wiederaufnahmsklage, Restitutionsklage, Wiedereinsetzung in den vorigen Stand, franc. requête civile*), a polgári peres eljárásban ú. n. rendkívüli perorvoslat (l. o.), helyesebben új kereset, amelyet az újító fél a peres eljárás újrafelvétele, vagyis az alapperbeli jogerős végítéletnek hatályon kívül helyezése, az ügy újból tárgyalása s új ítélet hozása végett indít. A Pp.-ben szabályozott P. főképen abban tér el a korábbi jogtól, hogy a Pp. címén egyesíti a korábbi jog P.-át és semmisségi keresetét, semmisségi kereset nem ismer, hanem a korábbi semmisségi okokat a P.-i okok közé veszi fel.

A P.-i okok négy csoportra oszlanak: I. Az első csoport azokat az okokat foglalja magában, amelyekben a pernek nem volt törvényes bírója: t. i. 1. ha az ítéelő bíróság nem volt szabályszerűen alakítva; 2. ha az ítélet hozatalában törvénynél fogva kizárt bíró vett részt; 3. ha az ítélet hozatalában olyan bíró vett részt, akit a fél kifogása következtében kizártak. II. A második csoportba azok az okok tartoznak, amelyek a fél hiányos képviseléstől származnak; ilyen is három van, ú. m.: 4. ha olyan fél, akinek perbeli cselekvőképessége nem volt, az eljárásban nem törvényes képviselője által vett részt; 5. ha valamelyik fél nevében harmadik személy meghatalmazás nélkül járt el; 6. ha valamelyik fél ellenfelét előtte tudvalevő tartózkodási helyének elhallgatásával, mint ismeretlen tartózkodásut, vagy az előtte ismeretes örökösöket mint ismeretleneket idézte perbe (ezek a régi semmisségi okok). III. A harmadik a büntetendő cselekmények következtében beálló okokat foglalja magában; ilyen kettő van, amint a büntetendő cselekményt 7. a bíró vagy 8. más (pl. tanu, szakértő, tolmács, az ellenfél) követi el. IV. A negyedik csoportba azok az okok tartoznak, amelyek alapján a fél az alapper tényállását megdönti; ilyen négy van: 9. ha az ítélet alapjául szolgáló büntető bírósági ítélet hatályát megszüntette a büntető bíróságnak jogerőre emelkedett más ítélete; 10. ha a fél az ügyben korábban hozott jogerős ítéletet mutat fel, amelyet az alapperben nem használt;

11. ha a fél az alapperben előadott vagy elő nem adott tényre vonatkozó oly bizonyítékokat (bizonyíték mindenestre kell, tényállítás bizonyíték nélkül nem ok a P.-ra, a tény lehet akár új, akár már felhozott tény) hoz fel, amelyet az alapperben nem használt; 12. ha a fél oly tényeket vagy bizonyítékokat hoz fel, amelyeket a bíróság a per késleltetésének szándéka miatt a bizonyításfelvételre engedett idő sikertelen letelte miatt mellőzött. Az nem szükséges, hogy a fél az új bizonyítékot nem használhatta; elég, ha bármely okból nem használta. Az elismerés vagy a lemondás alapján hozott ítélet P.-i keresettel csak az 1—11. pont alapján támadható meg, még pedig a 11. pont alapján csak akkor, ha a fél a határozatot, az egyességet vagy a bizonyítékot az alapperben még nem használhatta. A bírói egység P.-i keresettel szintén megtámadható épp úgy, mint az elismerésen vagy a lemondáson alapuló ítélet. Ügyvéd mulasztása alapján a Pp. szerint nincs P.

A Pp. több perben *kizárja a P.-t*, így sommás vizsgálhatósági perben a háborítás kérdésében, a bérleti viszony megszüntetése iránti perben, a házassági perben a házasság fennállása kérdésében, némely más státusperben, a tőzsdebírói eljárásban; ellenben helye van a fizetési meghagyás ellen.

*Ismételt P.* nincs korlátozva, de új bizonyíték alapján a felek bármelyike csak akkor újíthat, ha a bizonyítékot sem az alapperben, sem az újított perben nem használhatta.

A *P. bírósága* rendszerint az a bíróság, amelyik az alapperbeli jogerőre emelkedett végítéletet hozta, de ha a P.-i kereset az elsőbírói ítélet alapjául szolgáló fellebbezési bírósági határozat ellen (mint pl. feloldás esetében) v. a felülvizsgálati bíróság ítélete ellen érvényesítik, akkor a P.-t a fellebbezési bíróságnál kell megindítani (bizonyos kivétellel). A *P. határideje* 6 hónap; az alapperbeli végítélet jogerőre emelkedésének napjától számítandó, ha pedig a fél a P.-i okról csak később nyert tudomást v. pedig csak később jutott abba a helyzetbe, hogy azt érvényesíthesse, attól a naptól, amelyen tudomást nyert róla vagy pedig érvényesíthette volna, de P.-nak öt évvel az alapperben hozott végítélet jogerőre emelkedése vagy az egység megkötése után nincs helye, kivéve a 4., az 5. és a 6. pont esetét, amikor a P. nincs időhöz kötve.

A *P. tárgyalása* a P. kérdésére és az ügyre együttesen tartandó meg, az alapperbeli kérelem túlterjeszkedni nem lehet, de az alapperbeli ítélet végrehajtásából származó kár az újított perben érvényesíthető. A P.-nak magában véve nincs halasztó hatálya az alapperbeli ítélet végrehajtására, de a bíróság felfüggesztheti a végrehajtást, ha a P. sikerét az előterjesztett adatokból valószínűnek látja (Pp. 563—574. §§.).

A bűnvádi és a közigazgatási eljárásban a P.-nak az újrafelvétel felel meg.

**Perul** (*Pürul*), kisk. Krassó-Szörény vm. bégai j.-ban, (1910) 626 román lak. (Tr. R.)

**Perun**, pogány istenség, l. *Perkunosz*.

**Peruol**, l. *Peruszkabin*.

**Peru-salétrom** a. m. chilisalétrom (l. o.).

**Perusia**, l. *Perugia*.

**Perušić**, pk. Lika-Krbava vmegyje P.-i j.-ban, (1910) 1830 horvát lak., a járás székhelye. A község fölött rombadőlt várat, mely a P. család fészke lett, 1553. Malkovics bosnyák pasa megerősítette. 1569-ben a zenggiek itt győzelmet arattak a törökökön, kik 1642. új vereséget szenvedtek itt Frangepán Gáspártól, aki a várat elpusztította. A törökök újból felépítették, de Herberstein gróf és Leslie tábornokok 1685. júl. 22. visszafoglalták. Közeliében a Samograd cseppkőbarlang van. (Tr. SzHSz.)

**Peruszkabin** (*peruscabin*), a benzoésav benzilésztere, csaknem szintelen, sajátos illatú, a bőrt kissé maró, olajszerű folyadék. Perubalzsam stb. helyett rühnél (scabies) 3—6 annyi olajjal elügyítve gyógyszerül használatos. A 3-annyriceinusz-olajjal készült elegyét *peruol* néven árusítják.

**Peruzzi**, *Baldassare*, olasz építész és festő, szül. a Siena melletti Occajanóban 1481. márc. 7., megh. Rómában 1536. jan. 6. 1503-ban Rómába ment, hol a festészetben Ráfael, az építészetben pedig Bramante és az antik emlékek hatása alatt képezte magát. Mint építész nemes egyszerűségével, formai fegyelmességével s a távlati hatások finom alkalmazásával tűnik ki. 1509—1511-ig a Villa Farnesinát építette. 1520., Ráfael halála után, a Szt. Péter-templom építőmestere lett, anélkül, hogy az építés menetébe különösebb módon befolyt volna. Utolsó építészeti műve a Palazzo Massimi Rómában. Mint festő kevésbé jelentékeny; főképp dekoratív falképeket készített. A római Pantheonban Ráfael mellé temették.

**Pervány**, kisk. Sopron vm. felsőpulyai j.-ban, (1910) 418 horvát és magyar lak. (Tr. A.)

**Perversio**, *perverzitás* (lat.), l. *Rendellenes nemi érzés*.

**Perverzus** (lat.), visszás, fonák, rendesen a nemi érzéssel vonatkozásban (l. *Rendellenes nemi érzés*); de lehet P. étvágy, ízlés stb. is.

**Pervestigatio** (lat.) a. m. átkutatás.

**Pervez**, község Namur belga tartományban, a Gr. Gette mellett, Namurtól É.-ra, (1910) 531 lak. 1914. aug. 18. a németek itt az 5. francia lovas hadosztályt megverték.

**Pervezetés** (lat. *instructio*, ném. *Prozessleitung*) a bírónak az a tevékenysége, amellyel úgy irányítja a per menetét, hogy az a törvénynek és a célszerűségnek megfelelően minél gyorsabban haladjon befejezése felé. Körébe tartozik a bíró kérdésési joga, a félnek személyes megjelenésre idézése, perek egyesítése, követelések elkülönítése, a perek felfüggesztése stb. Az újabb perrendtartások, így a Pp. is mind nagyobb tért biztosítanak a bírónak P.-i tevékenységének és arra törekednek, hogy a bíró függetlenül a felek közreműködésétől, mindazt megtehesse, ami az ügy kimerítő tárgyalását és saját alapos információját előmozdítja, másrészt a tárgyalást zavaró körülményeket elháríthassa, a tárgyalást egyszerűsíthesse és az ügyek mielőbbi elintézését előmozdítsa.

**Pervigilium** (lat. a. m. virrasztás), görög eredetű római ünnep Bona Dea, a császári korban Venus istennő tiszteletére, melyet a férjes nők tavasszal három éjen át ültek meg. Erre vonatkozik egy P. Veneris című latin himnusz

a Kr. u. 2. vagy 3. sz.-ból. Kiadta a Poetae latini minores c. gyűjtemény 4. kötetében Baehrens (Leipzig 1882).

**Per vota majora** (lat.) a. m. szótöbbséggel.

**Pervulgatio** (lat.) a. m. kiterjesztés, elhíresztelés, kihirdetés; *pervulgál*, kihirdet, a népközterjeszt.

**Perwolf**, *Josef*, cseh szlávista, szül. Tschimelitzben 1841. febr. 26., megh. Varsóban 1892. jan. 2. Romantikus irányú szlávista, az ú. n. szláv egység és szolidaritás rendületlen híve és hirdetője. Főművét oroszul írta: Slavjane, ich vzaimnyja etnošenija i svjazy (A szlávok s az ő kölcsönös viszonyuk és érintkezésük, I—III., Varsó 1886—1893). Írt még számos kisebb-nagyobb munkát cseh, orosz és német nyelven. Valamennyi műve tendenciózus, mindenikben szlavofil eszméit s a germánok és magyarok elleni harcot és gyűlöletet hirdeti. V. ö. *Grot*, Pominki po J. P. (Varsó 1892).

**Perzeit** (*perseit*), hét vegyértékű alkohol, amely legnagyobb mennyiségben a *Persea gratissima* gyümölcsében található; képlete  $C_7H_9(OH)_7$ . Finom túalakú kristályokból álló test; op. 188°, gyengén balra forgat. Forró vízben könnyen oldódik.

**Perzekutor** néven (lat. *persecutio* a. m. üldözés) hívták a múlt században a csendbiztosokat, a betyárok üldözőit és irtóit.

**Perzsa**, nép, l. *Parszik* és *Perzsia*.

**Perzsa bőr** (*persianer*). A szőrmekereskedelem egyik legfontosabb cikke. Régekte főleg sapkakészítésre és télikabátok, női felöltők prémezésére, kisebb-nagyobb nyakbavetők, karmanlyúk és körgallérok (pellerinek) készítésére használták fel, ma pedig leginkább női szőrmekabátokat készítenek belőle. Igen kedvelt, mert felettebb tartós, kitűnően ruházó viselet, amelyet a divatváltozások szerint, ahányszor ennek szüksége mutatkozik, meg lehet változtatni, mert az e szőrméből készült kabátokon az összetoldás meg nem látszik. E prémbőrt a perzsa, Fekete-tenger melléki bárányok szolgáltatják. Ez állatkákat felettebb gondos ápolással tenyésztik és bár tenyésztésük igen nagy munkával és fáradsággal jár, elég jövedelmező. Tenyésztését Dán Leó indítványára, amelyet a budapesti kereskedelmi és iparkamarában tett meg, hazánkban is megkísérlették, s különösen *Bugacson*, *Szilágycschin* és még néhány helyen eredményel folytatják. Sajnos, vegetációnk és sajátos éghajlati viszonyaink nem mindenhol teszik lehetővé e különben igen lukratív tenyésztési ágat. Az anyabárány vemhességének utolsó napján szült, vagy elvetélt, még nem életképes ú. n. meg nem született bárányparcát a kereskedelmi forgalomban *Breitschwanz*, magyarul *szeles fark* néven ismerik. Ezek igen értékesek, s a legfinomabb női kabátok készítésére használják fel. Értékük körülbelül másfélszer akkora, mint a P.-é.

**Perzsa fayence**, l. *Agyagipar* (története).

**Perzsa háborúk**, l. *Görögország* (története).

**Perzsa irodalom**, l. *Perzsa nyelv és irodalom*.

**Perzsák**, l. *Parszik* és *Perzsia*.



*Perugino műve*

*Révai Nagy Lexikon*

PERUGINO PIETRO: SZENT BERNÁT LÁTOMÁSA  
(MÜNCHEN, ALTE PINAKOTHEK)



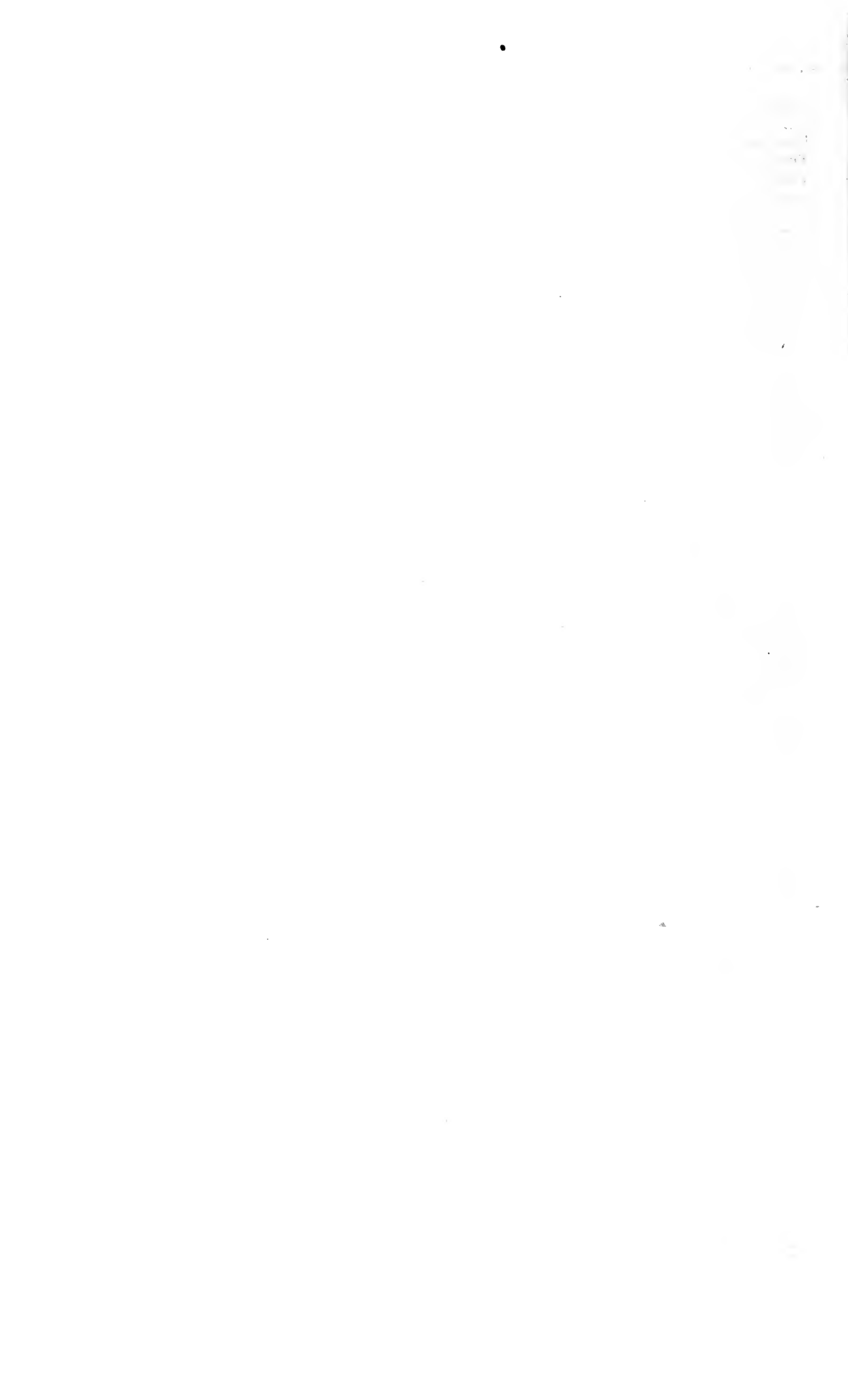

**Perzsa levelek** (*Lettres persanes*), *Montesquieu* (l. o.) satirikus főműve.

**Perzsa manna** (növény), l. *Alhagi*.

**Perzsa mufflon**, l. *Argali*.

**Perzsa művészet.** A P.-et az Achemenidák kora óta ismerjük. Első korszakában (550—330) mesterségesen fentartott udvari művészet volt, kevés eredeti vonással. Legnevezetesebb emlékei az uralkodók székvárosainak helyén maradtak fenn, így Kyrosnak sírja, székhelyén Pasargadaban (a mai Mesed-i-Murgab mellett), egy piramiszerű lépcsőzetes épület. A többi perzsa uralkodók sziklasírokból temetkeztek, melyeknek oszlopos homlokzataik voltak. Az ókori perzsa paloták a bit-chilani néven ismert hettita paloták mintájára épültek. A paloták lapos fedele sok oszlopon nyugodott. A perzsa oszlop magas talapzatú, hornyolt törzsű. Feje vagy két ellentétes irányba néző bika, illetőleg szarvasoroszlán mellső részéből áll, vagy ezek alatt még függőlegesen elhelyezett volutákat és rendes vagy lehajló kelyheket tartalmaz. A régi Perzsia legnagyobb részén palotái Persepolisban emelkedtek, hol Dareios és Xerxes építtették. Romokban láthatók a terrasz-szerű emelkedésen épült paloták (mai elnevezésük Csil-Minar vagy Takht-i-Demsid), és három sziklasír a templom mögött, melyeken különösen látszik a görögöt megelőző kisázsiai művészet hatása. Kiváló művészeti emléke Dareios korának a bisutuni sziklába faragott domborúmu, az uralkodó óriási alakjával egy legyőzött ellenség fölött. Hasonló eszményített ábrázolások szerfölött kedveltek voltak a legrégebb perzsa szobrászatban. Ilyenek díszítik a naks-i-rusztemi sziklasírt, Xerxes fogadó palotáját Persepolisban, a persepolisi százoszlopos csarnokot stb. E nagyméretű domborúművek természetfölötti alakokat ábrázolnak. Stílusuk az asszír művészetből eredt. Asszír mintára készültek Perzsiában az épületek színes zománcburkolatai is, melyeknek legismertebb emlékei a nyílás harcosok és az oroszlánok alakjaival díszített frizek a Louvre-ban. A perzsa ékítmény is az asszíról származik. Fő elemei a rozetta és a palmetta. A P. első igazi fénykora a Szasszanidák uralmával kezdődik, különösen az építészet, mely az Arszakidák alatt még hellenisztikus vagy hellenisztikus-római hatás alatt fejlődött. A legnevezetesebb szasszanida épületek, melyek bizonyára perzsa uralkodók palotái lehetnek, a régi Persepolis közelében emelkednek, a mai Firuz-Abadban és Szarvisztánban. Óriási dongaboltozatos és kupolás csarnokok jellemzik az épületeket. Hasonló szerkezetek romjai maradtak fenn Mezopotámiában, a régi Ktezifon helyén is (Szeleukia mellett, a Tigris partján). A ktezifoni palota volt a Szasszanidák építésének legnagyobb emléke, míg egyik fele 1902. le nem omlott. Népies elnevezése Takht-i-Khosra (Tagi-i-Kesra). Figyelemreméltók a patkóívek, s az egyik falat áttörő csúcsíves boltozatok. A szasszanida építészet más nevezetes emlékei még a hidak, melyek szintén magas patkóalakú, sőt csúcsban záródó íveikkel tűnnek ki. Az Arszakidák korának szobrászata a római hellenizmus hatása alatt fejlődött. A Szasszanidák korából sziklába vésett domborúművek maradtak fenn nagy számmal,

nemkülönbön ötvösművek. Nevezetesek a szasszanida ezüstedények, az Eremitage gyűjteményében és a Stroganoff-gyűjteményben, Szent-Péterváron, a párisi Bibl. Nat. éremgyűjteményében, a British Museumban stb. Művészi ábrázolásokkal díszített szasszanida selyemszöveteket több európai gyűjteményben őriznek. A szasszanida-kor ékítményei szintén elterjedtek az egész világ művészetében. Elemeik részint a görög akantuszról fejlődtek ki, részben, mint a palmetták, indák és rozetták, eredetiek, illetőleg mezopotámiai származásúak. A P. történetének harmadik nagy fejezete az izlám korába esik. A mohammedán művészetek közt egyáltalában a P. foglalja el az első helyet. Perzsia izlám művészetébe korán vegyültek turkomán, ujjur, szeldzsuk és kínai elemek. A P. a legszabadabb az összes izlám művészetek közt. Díszítő formáiban sok a növényi elem, kedveli az emberi és állati formákat. A perzsa-izlám építészet jellemző formái a széles csúcsíves bolthajtások, a hagyma- vagy körteformájú kupolák, a derékszögű keretbe foglalt óriási kapuzatok és a síma, karcus minarettek. Főanyaga a téglá, és egyik legfőbb dísz a színes zománcburkolat. Nevezetes építészeti emlékek az Abbasszida uralkodók korából a kazvini, sirászi és iszpaháni (755) mecsetek. A XII. sz.-ból (szeldzsuk uralkodók kora) fennmaradt legnevezetesebb épületek: a Jusuf Ibn Kutahir nyolccoldalú sírű épülete Nachsevánban és a rhaeszi sírtorony. A XIII. sz. kiválóbb emlékei a maragai sírtorony és a bosztáni imatorony. A XIII. sz.-i zománcburkolatok, különösen az aranyfényű zománcelapok legtöbb emlékét Veranunban találták. A XIV. sz.-ból valók Bajazed sah bosztáni mecsetjének és Szefti sah, a Szeifevidák őse ardebili sírmecsetjének főrészei. 1322-ben épült a veranuni főmecset. A XIV. és XV. sz.-ok fordulóján keletkeztek a nagy Timur épületei Szamarkandban. A XV. sz. egyik legnagyobb építészeti emléke a tebrisi híres «kék mecset». A XVI. és XVII. sz.-ot a P. renaissance-korának nevezhetjük. Az ujjászületés a Szeifevidák uralkodásához fűződik. Főhelye Iszpahán, melyet különösen Abbasz sah tett művészeti szempontból nagyjelentőségűvé. 1600 körül alapította Abbasz sah a híres amoli sírmecsetet, mely folyosókkal egybekötött kupolás csarnokokból áll. Nagy lendületet vett Abbasz korában a fayence-technika fejlődése is. Valóságos falfestmények készültek zománcos téglából. Az építés céljait szolgáló kerámiával lépést tartva fejlődött a híres perzsa zománcos edények előállítására is. A legelterjedtebb kerámiai fajta a máz alatt festett fél-fayence, melyen a XIII. és XIV. sz. folyamán már kínai hatás állapítható meg. Ez a befolyás Perzsiában állandóan növekedett és tetőpontját érte el a kínai kék-féher porcellán elterjedésével. Perzsia a csomózott szőnyegeknek is igazi hazája. Legértékesebbek a selyemszőnyegek, melyekkel azonban a gyapjuszőnyegek is versenyezhetnek. Perzsa befolyás alatt fejlődött a szőnyegipar Afganisztánban, Indiában, a Kaukázusban, Örményországban és Arábiában. A régebb perzsa szőnyegeket geometriai ékítmények borították. Később mind gazdagabban alkalmazzák rajtuk

a növényi és állati formákat. Legértékesebbek ezek közül a szefevida-korból való selyem- és gyapjuszőnyegek. Jellemző, hogy e korban a szőnyegművészet is erős kínai hatás alatt áll. A perzsa szőnyeg később uralkodóvá lett típusa csak növényi ékítményeket mutat fel, általában barnavörös és sötétkék alapon. Az izlám festőművészete Perzsiában különös virágzást ért el. Előmozdította az a körülmény is, hogy a siita mohamedánság egyáltalában nem vette szigorúan a képek előállítására vonatkozó tilalmat. Irott kútfőkből falfestményeikről is tudunk, melyeknek egy emléke fenn is maradt Iszpahánban, az Ali Kapu nevű palotában. A perzsa festészet azonban a miniatürfestésben érte el tetőpontját. Első korszaka a mongolok uralmával kezdődik (1250), akik keletázsiai elemeket vittek a perzsa miniatürfestésbe is. Timur uralkodásával (1380) kezdődik azután e művészet fénykora, Herattal, mint középponttal. A kínai hatás uralkodó marad ebben az időben is, úgy a figurális, mint az ékítményes részben. Nevezetes mesterek: Usztađ Gung és tanítványa Usztađ Dzsehingir Bokharából, ennek tanítványa Pir Szejjid Achmed Tebrisből és ennek kiváló tanítványa Behzade (†1515) Heratból, kit a perzsa Rafaelnek is szoktak nevezni. A Szefevidák korában Szamarkand és Bokhara iskolái veszik át a vezető szerepet. Abbasz korában kezdi a régi fedőfesték-technika helyét kiszorítani a könnyű ecsetrajz. Különös virágzásnak indul az arkep-, a táj- és a virágfestés. Nevezetes művészek a XVI. sz.-ból Dzsuzmi, Bokhari. Nagy Abbasz korában működött a sirasi származású Mani. Tanítványai voltak Timur, Kapur, Sabad és Riza Fariahid. Híresebb és ismertebb azonban mindegyiknél Riza Abbaszi, ki finom ecsettel készült, sok tekintetben a kínai hatásról tanúskodó tusrajzait a XVII. sz. derekán nagy részben Iszpahánban alkotta.

**Perzsa nyelv és irodalom.** A perzsa v. helyesebben újperzsa nyelv az iráni nyelvcsalád legfontosabb élő nyelve. Legrégibb alakja az óperzsa, mely az achemenida-királyok felirataiban maradt fenn. Az óperzsából fejlett ki a pehlevi (l. o.), v. középperzsa, mely tele van idegen sémi elemekkel, A IX. sz.-ban fejlődött ki az újperzsa, amelyben sok az arab elem. A perzsa nyelv sok nyelvjárásra oszlik. Csaknem minden város lakói más nyelvjárással élnek. (V. ö. *Pozder*, Újperzsa nyelvjárások, Budapest 1880). Nyelvtana igen egyszerű, a nem és névelő hiányzik. A modern perzsa nyelv etimológiáját tárgyaló művek: *Horn*, Grundriss d. neupers. Etymologie (Strassburg 1893); *Hübschmann*, Persische Studien (u. o. 1895). Perzsa nyelvtanokat írtak: *Chodzko*, Grammaire de la langue persiane (Paris 1883); *Wahrmund*, Praktisches Handbuch d. neuen persischen Sprache (Giessen, 2. kiad., 1889).

A perzsa irodalom kezdetét a IX. sz.-ba tehetjük. Első újperzsa költő *Abbaz* volt. A sahirdák uralma alatt híres költőként említik *Henzalaht*. Felvirágzott az irodalmi élet a Szaffaridák udvarában, az akkori költők sorából nevezetesek: *Firuz el mesireki* és a gurgáni *Abu-Szálih*.

A IX. sz. második felében született az első nagy perzsa költő: *Hekim Ferideddin Moham-med*, a perzsa költészet apja, kit születési helyéről *Rudeginek* neveznek (megh. 945.). Mint Hom-mer, vak volt és ennek dacára igen termékeny költő. Művei állítólag 100 kötetet töltöttek meg, de ebből a tömérdek versből alig maradt fenn az irodalomtörténeti művekben 50—60 darab. Az ind mesegyűjteményt: *Kalila és Dimnát* ő szedte versebe. *Abu Manszir Dakiki*, aki derűs világnézetű lírai költeményeken kívül írta a Sahnámeh 1000 versét, *Aszádi Tuszi* Firduszi tanítója, ki nagy tanítványát 10 évvel élte túl. *Abulka-szim Manszur Firduszi* (l. o.) a perzsa és világirodalom legjelesebb költője. A XII. sz.-ban *Enveri* (megh. 1190), a nagy panegirista költő tűnt ki verseivel. *Szenávi* (megh. 1150.) az első nagy misztikus, főműve az Igazság kertje és a Misztikus Istenhez vezető út c. enciklopédikus vallásos költemény, a szuffizmus első rendszeres kézikönyve.

Ugyane korban élt a cinikus, szabad szellemű *Omer Chajjám* (megh. 1123.), ki nagy népszerűsége tett szert Európában, kivált Angliában. *Nizámi* (l. o.) a perzsa regényes műeposz megteremtője. A misztikus és oktató költészet jut túlsúlyra a XIII. és XIV. sz. perzsa költészetében: *Ferid eddin Attár* (l. o.); *Szaádi Muszlih eddin* a perzsa irodalom első moralistája (szül. 1184., megh. 1292.). *Gulisztánja* (a. m. rózsáskert) a perzsa irodalom legismertebb műve. A XIV. sz. legnagyobb költője *Semsz eddin Háfiz*, Kelet legnagyobb lírikusa (megh. 1389.), kinek versei csaknem minden európai nyelvre le vannak fordítva. A XV. sz. egyetlen nagy írója a sokoldalú tudós költő, *Abdurrahmán Dzsámi*, utána hanyatlásnak indul a perzsa költészet, mely eredetiség helyett a régiéket utánzásában merült ki.

Gazdag a perzsa történelmi irodalom, mely a mohammedán államok általános világtörténetei mellett egyes államokról szóló monografiákkal is jól el van látva. Sok adatot tartalmaz Firduszi Sáh-Námehja, a régi történelem, de azért mint költői mű, nem vehető történelmi forrásnak. Első perzsa nyelven írt történelem *Tabavi* nagy arab históriájának perzsa fordítása *Abu Ali Moham-med el-Balámi* (963) tollából, franciára fordította Zotenberg (Paris, 4 köt. 1867—74.). Világtörténelmet írtak a legrégebbidőtől 1259-ig *Eldzs udzs-dzsámi*; *Hamdullah Mustaufi* (1329), *Tariki Guzidet* a. m. Válogatott történet, *Hafiz Abru*, *Mirchondi* (megh. 1497.) két kötetben, pompás szónoki irányban, a perzsa művek közt legáltalánosabban ismert. Indiában a nagymogulok alatt felvirágzott a perzsa történetírás: *Abdul Kadir Badawninak* India története, kiadta Lees (Kalkutta 1868—69.), *Abulfazl* klasszikus műve az *Akbár-Námeh*, *Mohammed Kaszim* 1688 körül írt: *Alamgir Námeh* a. m. világhódító könyve, mely Aurengzeb uralkodásának 10 első évét tárgyalja. Az újabb időben érdeklődést keltett bábizmusnak is megvan a története. Irodalomtörténeti és életrajzi munkákkal bőven el van látva a perzsa irodalom, legjobban ismerik Európában a *Dauletsah* munkáját (Tezkeret). V. ö. *Ouseley*, Biographical Notices of Persian Poets

(London 1846); *Barbier de Meynard*, La poésie en Perse (Paris 1877); *Kégl*, Tanulmányok az újabbnakori perzsa irodalom történetéből (Budapest 1892); *Pizzi*, Storia della poesia persiana (Torino, 2 köt. 1894).

**Perzsa-öböl** (*Sinus Persicus*, régente *Golfo di Bassora*, a. m. Bassorai-öböl), az Indiai-óceánnak, illetőleg az Arab-tengernek az öble Arábia és Perzsia közt; 1110 km. hosszú, 37—415 km. széles, területe 236,800 km<sup>2</sup>, 3806 km<sup>2</sup> területű szigetekkel, aránylag igen sekély, átlag 100 m. mély, zátonyai bőven vannak, a hajózás csak a perzsa parton nem jár veszéllyel. Nagyobb szigetei: az Ormusz, amelyről az öböl bejárata van elnevezve, a Tavilah (1683 km<sup>2</sup>), Charak, s a gyöngyhalászatáról nevezetes Bahrain-szigetek. Az öböl partjai leginkább mészkőből vannak, az arab parton sekélyek és homokosak, a perzsa oldalon meredek. A P.-be ömlik a Satt-el-Arab s a Karim, ezeken kívül nincs jelentékenyebb folyója. Átlag ÉNy.-i szelek az uralkodók, csak nov.-jan.-ban váltják ezt föl D.-i szelek. Mióta a kalózkodás megszűnt, datolyát, rizst, ópiumot stb. szállítanak ki innen. Az öböl felett angol hadihajók uralkodnak. V. ö. *Genthe*, Der P. Meeresbusen (Marburg 1896); *Segelhandbuch für den P. M.* (Berlin 1907).

**Perzsa por**, l. *Rovarirtó por*.

**Perzsa sárga** a. m. auripigment.

**Perzsa szőnyeg**, l. *Szőnyeg*.

**Perzsa vörös**, festéknek használt vasoxid.

**Perzsa zöld**, krómsárgának és schweinfurtti zöldnek a keveréke.

**Perzsia** (térképét l. *Ázsia* cikknél), az iráni felföld Ny.-i részét magában foglaló ország, ázsiai Oroszország, Afganisztán, Beludzsisztán, a török birodalom és Örményország közt, 1,645,000 km<sup>2</sup> területtel.

Felület. P. nagy, sok helyen lépcsőzetes, lefolyástalan fensík, melyet É.-ről DNy. felé és D.-en peremhegységek szegélyeznek. Nagybárá paleozói és mezozói képződményekből állanak, amelyek között számos az eruptív kőzet. Az ország belsejét sivataghomok takarja, nagy kiterjedésűek a sós mocsarak és sós puszták. A hegységek D.-i és DNy.-i szegélye, valamint a Perzsa-öböl melletti partí szegély, továbbá az Urmia-tó D.-i környéke terciérképződményekből áll. Geológiailag még nincs kikutatva. A peremhegységek majdnem mind DK.-ról ÉNy.-nak vonulnak, tehát irányban megegyeznek a többi ázsiai hegységekkel, Beludzsisztán felől a D.-i és DNy.-i részen keresztül mészkőláncok húzódnak el Örményország felé; a Kuh-i-Denában 5180 m.-nyi, a Gargisban 3660 m.-nyi magasságot érnek el. A legmagasabb emelkedés azonban a Demavend 5670 m. magassággal az Elburzban. Aszámos egy-közü láncot, amelyeket együttes néven Zagrosznak is hívnak, hosszanti völgyek választják el egymástól. A peremhegységektől, némi távolságban, velök egyközűen húzódik Bampurtól Kazanig a Kohrud-hegység. A Khorasszántól É.-ra levő szegélyhegység DK.-ról ÉNy.-felé húzódik Kerat-Kuh, Binalud-hegység, Ala-dag és Dzsuvein-Kuh néven. Közvetlenül a határon húzódnak el a Gulisztán-hegység, a Kopet- és a Kuren-dagh;

amelyekben több a 3000 m.-nél magasabb hegy-csúcs. Az Ala-dagh az Elburzsal (l. o.) függ össze. Ezek az É.-i hegláncok nehezen hozzáférhetők és átjárni rajtuk csak azon keresztvölgyeken lehet, amelyeken a folyók maguknak a tengerhez vagy a homoksivatagba utat törtek. Jelentékeny *folyók* nincsenek. Aránylag legnagyobbak: az Arasz az orosz határon; a Kizil-Uzen, amely a Kaspi-tengerbe ömlik. Az Afganisztán felőli határfolyó, a Heri-rud, a homokban vész el, szintugy azok a vizek, amelyek a Lut-pusztaság körül vannak. A belföldi álló vizek közül a legnagyobb az Urmia-tó.

**Éghajlat és termékek.** Az egész ország klímáját átlag kevés eső, az évszakok szabályos váltakozása, nappali és nyári nagy forróság és ennek megfelelően az éjjelek hűvössége és a tél hideg volta jellemzik. A peremhegyek elzárják a belsejt a páratelt tengeri szelek elől és ezért P. egyike a legszárazabb országoknak. Klimatikus tekintetben 3 vidék különböztethető meg: a Germazir vagyis a Perzsa-öbölnél és Arab-tenger mellett fekvő forró és száraz partvidék; a szerhad vagyis a hűvösebb, de szintén száraz belső fensík, és a tengzír, az előbbi kettő közt fekvő völgyek és terraszok termékeny vidéke. Az első forrósága és mocsarai miatt egészségtelen. A feléje fordított hegylejtők kopár gerincei közt elszigetelt, termékeny részek láthatók, amelyekben a búza még 1300, a narancs pedig 975 m.-nyi magasban megterem, ahol gyümölcsfaligetek mirtusz-erdőkkel, szőlők erdőségekké váltakoznak. Kevesebb a növényzet bujasága a belső fensík felé fordított völgyekben és még kevesebb a fensík oázisaiban. Az Elburz és a Kaspi-tó közti vidék flórája egész P.-ban a legbujább. A csapadékviszonyok nagyon különbözők. A Kaspi-tenger partjain a csapadék-mennyiség 1314 mm., körülbelül nyolcszor akkora mint az ország belsejében. A magas hegyekben gyakrabban esik a hó. Az ország belsejében az éghajlat rendkívül száraz és szélsőséges. A kulturnövények közül a gabonafélék közül búzát, rozst és árpat természetnek; rozst csak a hegyekben termelnek. Cukornádat ültetnek Mazenderanban és Khuzisztánban, gyapotot egészen 2000 m.-nyi magasságban főképen Iszpahan, Kerman, Jezd környékén és az északi vidékeken. Az opiumtermelés Kermansah, Burudzsad, Iszpahan, Jezd, Kerman és Siraz környékén jelentősebb. A kaspi-tengermelléki tartományok a selyemtermelés főhelyei. Szőlőt, gyümölcsöt sok helyen természetnek, elterjedt főképen a körte, barack, szilva, pisztácia, D.-en a narancs, citrom, mandula, gránátalma, füge és datolya. Olajfák leginkább a Szefid-ned mellékén vannak. A fő kenyértermék a rizs, amelyet főképen a folyók mellett és a kaspi-tengermelléki tartományokban néhol egészen 1250 m.-nyi magasan művelnek. Nagy fontosságú P.-ra nézve a dohánytermelés, mert belőle évenként mintegy 6000 tonnát exportál. P. pusztáiban számos gazellán kívül oroszlanok, sakálok, hiénák és egyéb ragadozók, a hűvösebb vidékeken pedig medvék és bivalyok élnek. A vándorsáska gyakran itt is nagy pusztításokat tesz. Az állattenyésztés főága a juhtenyésztés, kevésbé a marhatenyésztés. Halászat inkább csak a Kaspi-



tenger mellett van; gyöngyöt a Perzsa-öbölben halásznak. Gazdag az ásványvilág, különösen sok a réz-, vas- és ezüsttartalmú ólom. Ezekon kívül van ón, antimon, nikkell, kobalt, cinkvas, mangán, óriási kősótelepek, sok timsó, salétrom és keserűs, továbbá nafta stb. Drágakövei közül a türkiz áll első helyen.

**Lakosság, ipar és kereskedelem.** P. összes lakóinak számát 8—9 millióra becsülik, ezek közül mintegy 2 millió nomád. A leteleptültek általában a régi perzsák keverék utódai és siiták; etnológiai szempontból hozzájuk tartoznak a Kerman és Farszisztán tartományokban, de különösen Jezd körül élő tűzimádó parszik, továbbá a Khuzisztánban és a kurdok országával határos vidékeken nomadizáló lurok (234,000), akik két részre oszlanak, a bachtíárookra (nagy lurok) és fejlükre (kis lurok), végül a Kurdisztánban, Aszerbaidzsánban s Khorassánban élő kurdok (675,000). A nomádok (ilatok) török eredetűek; legszámosabban Mazenderánban és Aszerbaidzsánban vannak; rajtuk kívül él P.-ban még mintegy 260,000 arab, kisebb számú keresztény és zsidó. Az ipar-cikkek közül a szőnyeg most is exporteik. A kereskedelemnek középpontjai Tebrisz, Teheran és Iszpahán. Kereskedelmi forgalma a vámhivatalok kimutatása szerint 1918—19: bevétel 510 millió krán, kivétel 285 millió krán. 60 krán egy font sterling. Vasútja csak 160 km., a táviró hossza 14,005 km.

**Kormány.** P. kormánya főbb vonásaiban olyan volt, mint Törökországé. Az uralkodó, a sah hatalma, amennyiben a korán szabályaival nem ellenkezik, korlátlan volt 1906-ig. Az ez évben adott alkotmány szerint örökös monarchia, melynek élén a sah áll. A nemzetgyűlés (országgyűlés) tagjainak száma 136, kiket minden két évben választanak. Az ország közigazgatásilag 33 tartományra oszlik, főkormányzóval az élükön, ki a kormánynak közvetlenül felelős. A *had-sereg* szervezés alatt áll; a hadkötelezettség általános.

**Címerét és lobogóját** l. a *Címer* és *Lobogó* cikkek színes képmellékletén.

**Története.** A perzsák az árja (indoeurópai) néptörzshöz tartoznak és lakóhelyük a legrégebbidőktől fogva az iráni fensík DNy.-i része volt, hol pásztor és vadász életet éltek, később földműveléssel is foglalkoztak. 10 törzsük közül a pazargadák voltak a legelőkelőbbek. Legfőbb istenük, Ahuramazda, a világosság és jószág istene; ellensége volt Ahrimán, a sötét és gonosz isten. Önálló napistenük volt Mithras, ki a császári korban a római vallásba is behatolt és Pannoniában is voltak templomai; azonkívül a tüzet is külön tiszteletben részesítették. A Kr. e. IX. sz.-ban az asszír birodalom alattvalói lettek. 606—558-ban a perzsák Achemenida-alkirályok alatt Média egy részét alkották, míg végre *Kyros* a médek királyát, Astyagest legyőzte és a médek fenhatósága helyébe a perzsákét állította. Vele kezdődik az *ó-perzsa birodalom* története (558—330). Kyros az egész iráni fensík birtokba vétele után 546. Lidiát is elfoglalta (v. ö. *Kroisos*). Nemsokára egész Kisázsia a perzsáké lett. Kyros 538. elfoglalta Babilont, később Mezopotámiát és Szíriát is; 529.

pedig a derbikusok ellen vívott csatában elesvén, fia, *Kambyses* lett a király, ki 525. Egyiptomot is birtokává tette. 521-ben az Achemenida eredetű *Dareios* lett a király. Országában a nyugalmat helyreállította, Babilont 519. elfoglalta s birodalmának, mely egész Előázsiát és Egyiptomot is magába foglalta, új szervezetet adva, 20 szatrápiára (helytartóságra) osztotta s Persepolisban és Susában fényes udvart rendezett be. 515-ben sikertelen háborút indított a skythák ellen, ami a görögökkel is rossz viszonyba hozta. Bár Thrákiát elfoglalta és az ión lázadást leverte (507—494), de vejének, Mardoniosnak hadi vállalata 492. Athosz hegyénél meghiusult, két vezére pedig, Datis és Artaphernes, 490. a marathoni síkon az athéniakkal szemben vereséget szenvedett. *Dareios* 485. meghalt. Fia, *Xerxes*, 480. óriási hadsereggel indult Görögország ellen, de a görögök szabadságszeretete (l. *Görögország* története) seregének és hajóhadának romjaival visszavonulásra kényszerítette, a görögök pedig lassankint visszafoglalták a thrákiai és kisázsiai tengerpartot, valamint az Égei-tenger szigeteit.

*Xerxes* 465. merénylet áldozatául esett s utóda ifjabbik fia, I. *Artaxerxes Longimanus*, megfékezte a baktriai lázadást és Egyiptomot. Halála után (425) törvényes fia, II. *Xerxes*, csak 54 napig uralkodott, mert törvénytelen fia, Sogdianos, megölette, de ezt már 424. *Artaxerxes* egy másik törvénytelen fia, *Ochos*, félretolta és felvette a II. *Dareios* (*Nothos*) nevet. Uralma alatt a királyfiak, szatrapák és leigázott népek folyton lázongtak. Húsz évi uralma után legidősb fia, II. *Artaxerxes Mnemon* (404—361) következett, aki fellázadt öccsét, az ifjabb *Kyros*t 401. Kunaxánál megverte; az Antalkidas-féle béke alapján 387. visszanyerte az uralmat a kisázsiai görögök fölött. Utóda, III. *Artaxerxes*, Egyiptomot 349. ismét perzsa provinciává tette. 338-ban Bagoas eunuch megölte, valamint testvéreit és a trónra lépett legifjabb fiát, *Arsest* is. Ezután egy rokona, a daliás és bátor III. *Dareios Kodomannos* került a trónra (336), de ő sem tudta a hanyatló birodalmat Nagy Sándorral szemben megvédeni. 331-ben Arbelánál vereséget szenvedett s 330. egy Bessos nevű szatrapa megölte. Vele az ó-perzsa birodalom is megdőlt. Nagy Sándort a perzsák elismerték királyuknak, de halála után (323) hadvezérei közül Seleukos Nikator, Babilon szatrapája, aki 312. dinasztíát alapított, Egyiptom és Kisázsia kivételével az egész régi perzsa birodalom fölött uralkodott. 250. körül a Szeleukida-birodalomban kitört zavarokat több szatrapa felhasználta, hogy független királyságot szervezzen s így alakult meg Baktria (l. o.) és a parthusok országa (l. *Parthia*).

A parthusok uralma alól a *Szasszanida* származású *Artaxerxes* v. *Ardesir* (Kr. u. 226—240) szabadította fel P.-t s ezzel az új-perzsa birodalom alapítója lett. Fia I. *Sapores* (240—272.) veszedelmes ellenfelévé vált a római birodalomnak, melytől Mezopotámiát és Arméniát elhódította, 260. pedig Edessa mellett *Valerianus* császárt legyőzte és elfogta. Több gyenge uralkodó után I. *Chosroes* (531—579.) új fényre és hatalomra emelte P.-t. (l. *Khoszrav* 1.) Több mint húsz évig

harcolt Justinianus kelet-római császárral Szíriában és a Fekete-tenger partján. Unokája, *II. Chosroes* (590—628.) elfoglalta Damaszkuszt, Jeruzsálemet (614). Egyiptomot és már Konstantinápolyt azonban elveszték *Heraklios* (I. o.) császár győzelmes bosszuló hadjárata által. A perzsa sereg utójára *Ninive* romjainál szenvedett nagy vereséget (626). Ez a vereség a perzsa hatalmat alapjában rendítette meg. Az utolsó szasszanida uralkodó, *III. Jez-degerd* (632—651.) nem tudta megvédeni a győzelmesen előrenyomuló arab hatalommal szemben. A *nehavendi* vereség (642) után földönfutó lett, országa pedig egészen az arabok birtokába került. Az arab hódítással együtt járt az izlám uralomra jutása is. Mikor a mohamedán világ a *szunnita* és *siita* felekezetekre szakadt, ez utóbbiak különösen P.-ban találtak követőkre. A XI—XII. sz. folyamán a török származású *szelcsukok* uralkodtak P. felett. 1223-ban P.-ba törtek Dzsengisz-khán hadai s 1256—1349. a mongol *Il-khán* dinasztia uralma alatt volt P. Ezután rövid időre nemzeti fejedelmek támadtak, de 1380. ismét mongol uralom alá jutott. Timur rettenetes kegyetlenséggel dúlta fel az országot. Timur utódainak, a mogul-szultánoknak uralma a XVI. sz.-ig tartott.

Az új perzsa nemzeti államot 1501. *Izmail-Szefti* (megh. 1524.) alapította meg, ki felvette a «sah» címet s hatalma alatt egyesítette Észak- és Dél-Perzsiát, Arméniát és Mezopotámiát. Az új siita állam éles ellentétbe került a szunnita török (oszmán) birodalommal. Izmail fia *Tahmaszp* (1524—76.) kénytelen volt II. Szolimánnak átengedni Bagdadot (1534) és Arménia nagy részét. Utódai közül *Abbasz* a nagy (1586—1628.) győzelmesen harcolt a törökök, az üzbégek, az afgánok és az indiai nagymogul ellen. Az utolsó Szefidák alatt ismét hanyatlásnak indult P. s 1722. az afgán *Mir Mahmud* foglalta el a trónt. E zavarok alatt az oroszok a Kaspi-tenger nyugati partvidékét (Derwenttől Bakuig), a törökök pedig Tifliszt és Erivánt foglalták el P.-tól. Az utolsó Szefidát, *II. Tahmaszpot* 1732. turkomán eredetű vezére *Nadir* (I. o.) fosztotta meg trónjától. Ez a szunnita hitre tért, legyőzte az afgánokat, sőt 1739. Delhit is elfoglalta. Meggyilkoltatása (1747) után belső zavarok támadtak, s az afgánok végleg függetlenítették magukat. A helytartók közül a kurd *Kerim-khán* (1751—79.) jutott uralomra, ki ismét a siita valláshoz pártolt és Sirászba tette át székhelyét. Utódainak a turkomán-kadzár törzsből való *Mohammed Agával* kellett küzdeniük, ki 1794. P. trónjára lépett és a ma is uralkodó *Kadzsar*-dinasztia (I. o.) alapítója lett. Ő tette meg *Teheránt* P. fővárosának. Utóda unokaöccse *Feth Ali* (1797—1834.) szerencsétlen háborút viselt az oroszokkal (1804—13. és 1826—1828.) és elvesztette összes kaukázusi birtokait (Eriván). Az orosz hatalom ellenében az angolokkal lépett szövetségre, de ezzel csak azt érte el, hogy P.-t az angol befolyás számára is megnyitotta. Ezóta P. a két nagyhatalom vetélkedésének színtere lett. A trónon unokája *Mehemed* (1834—48.), ezt pedig legidősebb fia, *Naszr-eddin* (1848—96.) követte. Ennek uralkodása alatt még erősebb

lett a versengő orosz és angol hatalom nyomása. Naszr-eddint második fia *Muzaffer-eddin* (1896—1907.) követte, ki 1906 aug. 19. alkotmányt adott az országnak. Az első perzsa parlament 1906 okt. 7. nyílt meg, de sem a belső anarchiát, sem a külső befolyásokat nem tudta megszüntetni. Az orosz befolyást az 1900. kötött pénzügyi szerződés még jobban növelte. Ez felkelte az angolok féltékenységét s a két versengő hatalom végre 1907 augusztus 31. szerződést kötött egymással ázsiai érdekköreik elhatárolására és megállapítására. P. É.-i része *Zohab—Iszpahán—Jezd—Zulfikar* vonalig orosz, P. D.-i része: *Bender—Abbasz—Kirmán—Birdzsand* északi határvonallal angol érdekerületnek nyilvánított, a közbeeső vidék semleges terület marad. Muzaffer-eddin halála után 1907 jan. fia, *Mohammed Ali* (I. o.) lépett a trónra. Ez csakhamar összeütközésbe jutott a parlamenttel, 1907 végén felkelések támadtak a vidéken és Teheránban, mire a sah 1907 dec. 23. újból megesküdött az alkotmányra. De bízva az orosz támogatásban. 1908 jún. a parlament épületét bombáztatta és szétkergette a nemzetgyűlést. Erre egész P.-ban anarchia támadt s ez jó alkalom volt az orosz és angol kormányoknak, hogy alattvalóik megvédésének ürügye alatt P. É.-i és D.-i részeibe csapatokat küldjenek (1909 ápr.). Ezen körülmények hatása alatt a sah 1909 máj. 9. visszszállította az alkotmányt. De a felkelő törzsektől támogatott nacionalista pártot ez nem elégitette ki. Három napi utcai harcban legyőzték a sah kozák-testőrségét, mely Liakov orosz ezredes parancsnoksága alatt állott. Erre a sah az orosz követségre menekült és 1909 júl. 16. lemondott a trónról. Ezután ideiglenes kormány alakult, mely a lemondott sahnak 11 éves fiát, *Achmed Mirzát* kiáltotta ki szultánnak (a sah címet eltörölték). A kiskorú uralkodó mellé *Zill-esz-Szultán* herceget nevezték ki régensnek. Az új kormány és parlament azonban nem tudta a belső békét helyreállítani. A volt sah hívei lázadásokat támasztottak, a pénzügyi helyzet nyomasztó volt, s a kormány sikertelen lépéseket tett az orosz csapatok eltávolítására. A pénzügyi bajok orvoslása végett az amerikai *Morgan Shustert* nevezték ki főkinccstartónak, aki nagy eréllyel és ügyességgel fogott nehéz feladatához. 1910 okt. *Naszr-al-Mulk* lett P. régense, de ő sem volt képes az anarchiának végét vetni. A zavart még növelte az, hogy az ex-sah 1911 júl. 19., valószínűleg orosz támogatással, betört Észak-Perzsiába. Néhány törzsfőnök hozzá is csatlakozott és már Teherán felé közeledett. A kormány segítségére jött harcias bakh-tiár-csapatok azonban aug. és szept. folyamán megverték a felkelők seregeit, mire Mohammed Ali elmenekült P.-ból. Oroszország követelésére a régens a parlamentet feloszlatta és Shustert elbocsátotta. Az 1914-iki világháború kitörésekor a perzsa kormány *semlegességi nyilatkozatot* tett közzé, de az északi (kurd) törzsek a szent háború kihirdetése után a törökökhöz csatlakoztak. 1914 nov. 25. a Tebriszben levő orosz őrséget lemészárolták és egész *oszerbaidzsán* tartományt felszabadították. Az oroszellenes hangulat nyomása

alatt az orosz követ 1915 febr. elhagyta Teheránt. 1915 dec. nagyobb orosz sereg vonult Észak-P.-án át a mezopotámiai angol csapatok segítségével a perzsa kormány hallgatóságos beleegyezésével. Perzsiában három kormány is alakult, Kumban és Kermansahban törökbarát, Teheránban entente-barát. Anglia és Oroszország együttes kényszerítésére 1916 márc. 9. Teheránban Senekhtár kormánya alakult meg, amely máj. 1. egyezményt kötött Oroszországgal és Angliával, amelyek P. pénzügyi kormányzatát nemzetközi ellenőrzés alá helyezték. A perzsa hazafiak azonban kitartottak a törökök mellett, a lurisztáni helytartó, Nizamel-Szaltaneh kihirdette a szentháborút, s a török 6. hadsereg ismét tért nyert. (L. *Világháború.*) Az orosz forradalom után a szovjetkormány megsemmisítette a korábbi orosz szerződéseket és így P. felszabadult volna, de a középhatalmak összeomlása után a versenytárs nélkül maradt Anglia 1919. pénzügyi és katonai ellenőrzés alá vetette P.-t az új perzsa kormányra erőszakolt szerződés értelmében.

*Irodalom.* Gobineau, Histoire des Perses (Paris 1869); Markham, History of Persia (London 1874); Justi, Geschichte des alten Persien (Berlin 1879); Nöldeke, Aufsätze zur persischen Geschichte (Leipzig 1887); Curson, Persia and the Persian question (London 1892); Morgan, Mission scientifique en Perse (Paris 1894); Wilson S. G., Persian life and customs, London 1896; Adams, Persia by a Persian, u. o. 1900; Wilson, Handbook for travellers in Asia Minor, Transcaucasia, Persia etc., u. o. 1895; Hedlin S., Zu Land nach Indien, Leipzig 1909; Aubin, La Perse d'aujourd'hui, Paris 1908; v. Gutschmid, Geschichte Irans und seiner Nachbarländer seit Alexander d. Gr., Tübingen 1888; Tomaschek, Zur historischen Topographie von Persien, Wien 1883—85, 2 rész; Kraemer, Die Beziehungen Russlands zu Persien, Leipzig 1903; Browne, The Persian revolution of 1905—1909, London 1910. Ezekén kívül számos cikk a Petermanns Geographische Mitteilungen-ban. Magyar nyelven *Vámbéry* Armin foglalkozott legelőbb P.-val; idevágó főműve: Vándorlásaim és élményeim P.-ban, Budapest 1867; továbbá Oroszok a perzsa tengeröbölben, Budapesti Szemle, 1902; Mihailovits Béla, Egy év P.-ban, Székelyudvarhely 1903. — A legjobb térképek a londoni földrajzi társaság kiadásában megjelent: Persia, Afghanistan and Beludzsisztan 1:3.800.000, 1892; továbbá Holdich, Map of Persia: 1:1.013.730, London, India Office 1897.

**Pes** (lat.) a. m. láb (l. o.). — *Pes calcaneus*, *P. equinus*, *P. planus*, *valgus*, l. *Lábelferdülés*. — *P. varus*, l. *Dongaláb*.

**Pesade** (franc. ejtsd: pözád), a ló szabályszerű, betanított ágaskodása. Az ú. n. spanyol iskolának egyik gyakorlata. A ló hátsó lábait csánkban jól meghajtja, helyben marad s nyugodtan emeli föl elejét.

**Pesante** (olasz), zenei műszó, a. m. hangsúlyozva, megfontoltan, nehézkesen játszva.

**Pesaro**, fővárosa P. e Urbino olasz tartománynak, püspökség székhelye az Adria mellett, a Foglia torkolatánál, termékeny síkon, (1913) 27,881 lak. Ipara: agyagáru, selyemszövet, gép, vasárúgyártás. Van kénfinomítója. Kereskedelmét élénk forgalmú kikötőjén át 5—600 hajó bonyolítja le; a kiviteli cikkeik főleg bor, gyümölcs, selyem, bőr, sajt, vas és ólom. Kiválóbb épületei: a Foglián átvezető római híd; a San-Francesco-templom gót portáléval és G. Bellini trónuson ülő madonnájával (1475); a hercegi palotát, ma prefektúra, (1455.) a Sforzák kezdték építeni; a Palazzo Almerici az Ateneo Pesaresevel magába foglalja az Olivieri könyvtárt (55,000 köt., 6000 füzet, 3000 kézirát), egy kis levéltárt, régiségárt,

majolika-gyűjteményt és természetrajzi gyűjteményt. Szobor hirdeti a P.-ben született Rossini emléket. Iskolái közül fontosabbak: a műszaki, a földmivesiskola, a papnevelőintézet, az anatómiai és állatorvosi iskola, a zenekonzervatórium, van színháza és elmebetegek intézete. P.-tól 3 km.-re a Monte Santo-Bartolón van a Villa Imperiale (1464), az urbinói hercegek egykori nyári laka, értékes freskókkal. P., eredetileg *Pisaurum*, az umbriaiak és etruszok lakóhelye volt; Kr. e 184. óta római gyarmat, a keleti gótok uralma alól az exarchatushoz került, 755. Pipin a szentszéknek ajándékozta. 1285. a Malatesták, 1445. a Sforzák, 1512. a Roverék birtokába jutott és 1631—1860. a pápai államhoz tartozott. A Roverék korában tudományos és művészeti központ volt.

**Pesaro e Urbino**, olasz tartomány az Adriai-tenger, Ancona, Perugia, Arezzo, Firenze, Forlì és San Marino köztársaság közt, területe 2895 km<sup>2</sup>, (1915) 270,676, 1 km<sup>2</sup>-re 96 lak. Járásai Pesaro és Urbino. Fővárosa *Pesaro* (l. o.).

**Pesauer**, l. *Pisauer*.

**Pescadero**, tengeri fürdő Kalifornia észak-amerikai államban, a Csendes-oceán mellett.

**Pescadores-szigetek**, l. *Pong-hu*.

**Pescara** (ejtsd: peszkára), 1. (az ókori *Aternus*), 140 km. hosszú folyó Közép-Olaszországban; Aterno néven Aquila tartományban ered, fölveszi a Giziót, ettől kezdve neve P., Popoli alatt át-tör az Abruzzókön és az Adriai határ Teramo és Chieti tartományok közt. — 2. P. (az ókori *Aternum*), megerősített kikötőváros Chieti olasz tartományban, az Adria és a P. torkolata mellett, (1911) 9014 lak.

**Pescara** (ejtsd: peszkára), *Fernando Francesco de Avalos, marchese de*, hadvezér, szül. Nápolyban 1490., megh. 1525 dec. 2—3. éjjelén. Előkelő spanyol családból származott s a császári seregbe lépett. 1521-ben Milánót foglalta el a franciáktól, 1525. pedig a győzelmes páviai csatának volt egyik vezére. Ezután az összes császári hadak fővezérévé nevezte ki V. Károly, de nemsokára meghalt. Neje *Vittoria Colonna* a híres költőnő volt.

**Pescatori**, l. *Borromei szigetek*.

**Peščenica**, adók. Zágráb vm. sziszeki j.-ban, (1910) 1066 horvát lak. (Tr. SzHSz.)

**Pescennius Niger**, kiváló római hadvezér, kit Pertinax császár megöletése után a szíriai légiók Kr. u. 193. császárrá kiáltottak ki. De ugyanekkor Clodius Albinust Britanniában, Septimius Severust pedig a Duna mellett kiáltották ki a légiók császárrá. Ez utóbbi legközelebb érvén Rómát, erélyesen foglalta el a trónt s mialatt Albinust ravaszul hitegette, P.-t többször megverte és Antiochiánál üldözöbe véve, 194. megölette.

**Peščeno**, adók. Varasd vm. zlatari j.-ban, (1910) 1390 horvát lak. (Tr. SzHSz.)

**Pesch**, 1. *Christian*, Jézus társ. teológus, szül. Mülheimben 1853 máj. 25. 1884-ben tanár Ditton Hallban, 1895. Balkenburgban. Művei: Praelectiones dogmaticae (9 köt. 1900—1910, több kiadás); Theologische Zeitfragen (1906—1908) stb.

2. *P., Heinrich*, Jézus társ. teológus, szül. Kölnben 1859 szept. 17. Művei: Liberalismus, Sozialis-

mus und christliche Gesellschaftsordnung (3 köt. 1899—1901); Lehrbuch der Nationalökonomie (3 köt. 1905—1908) stb.

3. *P., Tilmann*, Jézus társ. teológus, *P. 2.* testvérbátyja, szül. Kölnben 1836 febr. 1., megh. Balckenburghan 1899 okt. 18. Művei: Philosophia Lacensis 8 köt. és pedig: Institutiones phil. naturalis (2 köt. 1880), Inst. logic. (3 köt. 1888—89), Inst. psycholog. (3 köt. 1896—98); Grossewelt-rätsel (2 köt. 1883); Die moderne Wissensch. betr. in ihrer Grundfeste, Haltlosigkeit der modern. Wissensch. (Kant philosophiája ellen); Christl. Lebensphilos. (1895); Das religiöse Leben c. elmélkedő és imakönyve (13. kiad. 1906), magyar fordítása: Az istenes élet (Temesvár 1897 és 1899).

**Peschel**, 1. *Emil*, német költő és tudós, szül. Drezdában 1835 júl. 6., megh. u. o. 1912 jún. 29. Tanulmányait szülővárosában, Oxfordban és New Yorkban végezte s modern filológiával foglalkozott. 1871—75-ben ő alapította a drezdai Körner-muzeumot s midőn azt 1885. a város átvette, annak igazgatója lett. A Körner-ereklyék összegyűjtése legnagyobb érdeme. A Zrinyi-dramával foglalkozva szerette meg hazánkat és nagy érdeme a magyarság helyes ismeretének terjesztése. A millenniumkor 3 hónapig tartózkodott hazánkban és azontúl sok tudóst kalauzolt ide. Szépirodalmi munkája: Wer Kinder liebt. Reminiszenzen (1873).

2. *P., Oscar*, német geográfus, szül. Drezdában 1826 márc. 17., megh. Lipszéban 1875 aug. 31. 1854—71-ig szerkesztette az Auslandet, ekkor lett a lipcei egyetem földrajz-tanárává. Főbb munkái: Geschichte des Zeitalters der Entdeckungen (1877, 2. kiad.); Geschichte der Erdkunde bis auf Humboldt u. Ritter (2. kiad. 1877); Neue Probleme der vergleichenden Erdkunde (4. kiad. 1883); Völkerkunde (6. kiad. 1885); halála után jelentek meg értekezései (Abhandlungen, 1877—79. 3 köt.); Physische Erdkunde (2. kiad. 1883—85. 2 köt.); Europäische Staatenkunde (1880, csak az 1. köt.). V. ö. *Hellwald*, P. O. (Augsburg 1876).

**Peschel-féle csövek**, elektromosvezeték-szerelési anyag. Hasított acél cső, beégetett fekete lakkbevonattal, melybe vakolat fölött és alatt elektromos gummivezetéseket húznak be. A hasadék szellőztetés által megakadályozza a lecsapódó víznek képződését a csőben, mert a hasadék oldal felé szerelik s az esetleg benyomuló víz is lefolyhat. A csövet nemcsak vezetékvédelemre, hanem áramvezetésre is lehet használni.

**Peschiera sul Lago di Garda** (ejtsd: peszkiera), vár Verona olasz tartományban, a Garda-tó DK.-i partján, a Mincio kifolyásánál, (1911) 2942 lak. Rivába gőzhajóáratokkal. P., a középkori *Pischaria*, *Pischeria*, 1405-től a velenceieké, 1796-tól az osztrákoké, 1866 óta Olaszorszáé. Az olasz várnégyszög ÉNy.-i csúcsa.

**Peschka**, *Gustav Adolf*, cseh matematikus, gépészmérnök, szül. Joachimsthalban (Csehország) 1830 aug. 30., megh. Bécsben 1903 szept. 1857-ben Lembergben, 1864. Brünben. 1891-ben a technikai főiskolán Bécsben tanár. Művei: Freie Perspektive (centrális projekció) in ihrer Begründung und Anwendung (Koutny E.-vel, Hannover 1868, 3. kiad. P. egyedül, Leipzig 1888, 2 köt.);

Kotierte Ebenen (Projektionen) und deren Anwendung (Brünn 1877); Darstellende und Projektive Geometrie (4 köt., Wien 1883—85); Die centrale Projection (2 köt., 1888).

**Peschkau**, *Emil*, német író, szül. Bécsben 1856 febr. 19. Egy ideig mint mérnök működött, de aztán teljesen a hírlapírásra adta magát. Írt verseket (Traum und Leben, Frankfurt a/M. 1884), humoreszkeket, tanulmányokat, novellákat (Lebensrätsel, Leipzig 1893) s regényeket (Die Reichsgrafen von Walbeck 1884; Noras Roman 1891; Die Stadtraubas 1902 stb.).

**Peschky**, l. *Pesky*.

**Pescia** (ejtsd: pessa), város és püspöki székhely Lucca olasz tartományban, az Arnóba folyó P. mellett, (1911) 18,102 lak. XIV. sz.-beli székesegyházzal, Baldassare Turini siremlékével. Régi kőfalmaradványokkal és a XIII. sz.-beli Pretoria-palotával.

**Pescina** (ejtsd: pesina), város és püspöki székhely Aquila olasz tartományban, (1911) 10,319 lak. Van székesegyháza és szemináriuma.

**Pesellino**, tk. *Francesco di Stefano Giuochi*, olasz festő, szül. Firenzében 1422., megh. u. o. 1457. Nagyatyjának *Giuliano Pesello*-nak (1367—1447) tanítványa volt, s hatott rá Filippino Lippi is. Főleg kisebb méretű képeket s menyasszonyi ládákat (cassone) festett.

**Peselnek**, község, l. *Kézdikővár*.

**Peseta** (ejtsd: peseta), spanyol pénzegység, a frankkal egyenlő értékű = 0.952 K. 5 P. = 1 peso v. piaszter.

**Peshawar**, l. *Pisauer*.

**Pes hypocausti maior**, l. *Ammonszarv*.

**Pešina**, *Tomáš z Čechorodu*, cseh történetíró, szül. Počatekben (Csehorsz.) 1629 dec. 11., megh. Prágában 1680 febr. 2. Főműve: Mars Moravicus, melyben Morvaország történetét írja le 1526-ig.

**Peske Géza**, festő, szül. Kelecsényben (Nyitra vm.) 1859 jan. 22. A müncheni akadémián 1877-től fogva Benczur Gyula és Löfftz iskolájában tanult és korán népszerűvé lett a gyermekéletből vett képeivel, amelyek különféle reprodukcióban világszerte elterjedtek. E nemű művei közül való a *Forró* (sült burgonyát hűtő gyermek), a Szépművészeti Muzeumban; a *Házi árestom* Luitpold bajor régensherceg gyűjteményében. 1894-ben Budapestre tette át lakását s itt számos illusztrációt is rajzolt hetilapok számára.

**Pesky** (*Peschky*), művészcsalád, három tagjáról van tudomásunk: az öreg P., aki 1821 táján még élt és Schams szerint díszítő- és freskófestő volt, életrajzi adatai ismeretlenek. Ennek fia, *P. József* festő, szül. Budapesten, számos arcképet festett (Kölcsey 1834, Raics János kanonok 1829, Kubinyi Péter stb.), azonkívül sok vidéki város templomát látta el oltárképekkel. Az ő fia *P. Ede*, szül. Budapesten 1835 dec. 10., megh. Brassóban 1910 febr. 11., atyja műhelyében tanult, oltárképeket, akvarelleket festett. 1871-ben Bécsbe költözött, ahol tekintélyes vagyont elvesztvén, 1881. Bukarestben telepedett le, s ott igen kiterjedt munkásságot folytatott. Mecenásai közé tartozott a királyi udvar is; számos, a román népelet típusait ábrázoló festménye részint a bukaresti muzeumba, részint gazdag



bojáresaládok birtokába került. Öreg napjaira Brassóba vonult vissza. V. ö. Művészet 1910.

**Pesne** (ejtsd: pén), *Antoine*, francia festő, szül. Párisban 1683 máj. 23., megh. Berlinben 1757 aug. 5. Atyjának, P. Thomas festőnek és nagybátyjának, Charles de la Fossenak tanítványa, utóbb Rómában és Velencében tanult, 1710. Berlinbe ment, hol porosz udvari festő és az akadémia igazgatója lett. Főleg képmásokat festett, amelyek, néha genreszerű felfogással, e műfaj legjobb egykorú termékei közé tartoznak. Műveinek nagy része a berlini Kaiser Friedrich-muzeumban, a potsdami királyi kastélyokban és a drezdai képtárban van.

**Peso** (spanyol és olasz, ejtsd: pezo) a. m. darab, tehát *al P.* a. m. darabszámra, ellentétben az *al marco* (súly szerint) jelzéssel. Olaszországban régebben súlymérték volt, míg Spanyolországban különbözőképpen szerepelt. Innen terjedt el mint pénzegység (P. duro) Amerikában és eredetét képezi a világereskedelemben elterjedt dollárnak és piasztérnek. Dél-Amerika sok államában (Argentína, Bolivia, Chile stb.) ma is a pénzegység szerepét tölti be. Értéke rendszeren 5 frank.

**Pessarium** (lat.), l. *Méhygyűrű*.

**Pessina** (ejtsd: pesszina), *Enrico*, olasz jogtudós, szül. Nápolyban 1828., megh. ugyanott 1916 szept. 24. Az 1848-iki eseményekben kompromittálva lévén, a Bourbonok a királyságból száműzték s a bolognai egyetemen működött, mint az alkotmányjog tanára. 1861-ben Nápolyba visszatérve, az ottani egyetemen a büntetőjog tanára lett s képviselővé választották. A Magyar Tud. Akadémia 1899. külső tagjává választotta meg.

**Pessinus**, ókori város Kis-Ázsiában, Galatiában, a Sangarios mellett; ismeretes mint Kybele tiszteletének központja és főhelye. A templomban az istenasszonynak egy ősrégi fa- v. kőképmása volt, amelyről a hagyomány azt tartotta, hogy az égből esett le, és amelyet utóbb 204. Kr. e. Rómába vittek. P. romjai a mostani Szivri-Hisszár mellett láthatók.

**Pessium** (Πέσιον), Jazygia egyik városa volt, melyet némelyek egynek vettek a mai Pesttel; ami már csak azért sem valószínű, mert a rómaiak közvetlenül a Duna balpartján nem tűrték meg a barbárok városait.

**Pessimizmus** (a lat. *pessimus* a. m. legrosszabb-ból), tágabb nyelvhasználatban a hajlandóság a dolgokat fekete színben látni, az emberekben nem bizni, a jövő eshetőségei közül a rosszabbakat várni, általában a figyelmet az élet bajaira fordítani. Ellentét az *optimizmus*. Újabban főleg az angol Byron és az olasz Leopardi találkoznak az élet megvetésében, sötét, vigasztalan P. kifejezésében. A filozófiai P., melynek legfőbb képviselői Schopenhauer és Hartmann, rendszerbe szedi ezt a meggyőződést. Schopenhauer azt tanítja, hogy a világ mivolta vak, esztelen akarat, az értelem ennek az akaratnak csak másodrendű szülöttje, szolgálja; ily világnak nincs kedves, mosolygó képe, nincs igazi értelme, nincs értéke; jobb volna, ha nem volna. Ennek megfelel azután Schopenhauer lélektana. Minden élvezet csak az akarat kielégítése, akarni annyit tesz, mint szük-

séget szenvedni, az akarat kielégítése tehát csak negatív valami, szenvedés megszüntetése, ami sokkal gyengébb érzelem, mint a szenvedés (innét van, hogy Dante a pokol számára ríktó színeket talált a tapasztalatban, de a mennyország rajza szegényes); azonfölül pedig az akarat telhetetlen, minden kielégítése új vágyakat, új szenvedéseket kelt. Hasonlóképp, de kevés eredetiséggel, ámbár más végső eredménnyel de nagy írói verve-vel hirdeti Hartmann a P.-t. Kevésbé rendszeresek a P. ama formái, melyek az emberi természet javíthatatlan rosszóságára, v. a létért való harc kipusztíthatatlan kegyetlenségeire, v. a nemzetgazdasági viszonyok szükségéssé rosszabb fordulatára alapítják kétségbeesésüket (politikai, erkölcsi, zoológiai, nemzetgazdasági P.) A P.-nak főleg Schopenhauer óta nagy irodalma van. V. ö. *Alexander Bernát*, A XIX. sz. P.-a; E. v. *Hartmann*, Zur Geschichte und Begründung d. P. (2. kiad. 1892).

**Pest**, l. *Kemence*.

**Pest**, eredetileg valószínűleg a Gellérthegy neve, a szó barlangot, vagy — mint a *pécs* szó — kösziklát jelentvén a szlávoknál. A magyarok ezt a szláv szót az itt levő rév mellett alakult magyar-bolgár helységre nézve is megtartották, de már mész- vagy téglakemence értelmében használták. Így nevezik a németek Pestet még 1235. is *Ofennek* (l. o.) s így írja 1586. is egy oklevél téglakemencének a pestet. V. ö. *Salamon*, Budapest története (II.). L. *Budapest*, *Kispest*, *Újpest*.

**Pest vármegye**, l. *Pest-Pilis-Solt-Kiskun* vm.

**Pestalozzi** (ejtsd: pesztalocci), *Johann Heinrich*, svájci pedagógus, szül. Zürichben 1746 jan. 12., megh. Bruggban (Aargau) 1827 febr. 17. Olasz eredetű, de már a reformáció korában elnémetesedett családból származott. Apja orvos volt és korán meghalt. Félénk és gyámoltalan gyermek volt, amiért tanulótársai sokat gúnyolódtak vele. Kezdetben a papi pályára készült, majd Rousseau eszméinek hatása alatt jogi tanulmányokat akart végezni, végül pedig gazdálkodó lett. Brugg közelében birtokot vásárolt (1768) s elnevezte Neuhofnak. A gazdálkodásba csakhamar belebukott s így célját, a népnomor enyhítését, nem érthette el. Ekkor (1774) birtokán nevelőintézetet nyitott szegény gyermekek számára. De csak 6 évig tudta fentartani intézetét. 1780—90-ig irodalmilag foglalkozott a népnevelés nagy problémájával. Ebből az időből való egyik nevezetes műve, a Lienhard und Gertrud c. regény, melyet a nép számára írt (1781). Minthogy nem voltak jó népiskolák, P. a népnevelést az anyák kezébe akarta helyezni s Gertrudban megrajzolta a pedagógusanya eszményképét. A könyv egyszerre híressé tette szerzője nevét. P. folytatásokat is írt hozzá (II. r. 1783, III. r. 1785, IV. r. 1788), de ezeknek már nem volt akkora sikerük. Nemsokára ismét a gyakorlati nevelés terére lépett. 1799-ben elhagyott árva gyermekeket nevel a stanzi kolostor épületében, 1800—1803-ig pedig Burgdorfban tanít. Ekkor írja főművét: *Wie Gertrud ihre Kinder lehrt?* (1801) s részletesen kifejti benne a nevelésre és tanításra vonatkozó gondolatait. 1804-ben Münchenbuchseebe, a következő évben

Yverdonba (Iferten) költözött iskolájával, mely ekkor már európai hírre tett szert. Sok előkelő látogató megfordult benne, külföldi pedagógusok (Herbart), emberbarátok, államférfiak is felkeresték. Hazánkból is jártak ott többen, Brunswick Teréz grófnő és mások. A porosz kormány tanító-jelölteket küldött ki, hogy P. módszerét megismerjék s a porosz elemi iskolákban meghonosítsák. Azonban az iskola 1825. már megszűnt, mert egyenetlenkedés tört ki a tanítói karban. P. visszavonult Neuhoftba, megírta utolsó művét: *Schwanengesang* (1826), melyben még egyszer összefoglalta azokat az eszméket, melyek egész életén át vezették. Birrben temették el; Zürichben és Yverdonban szobor hirdeti emlékét. Születésének százéves fordulóján síremléket állítottak neki. P. a szegény nép siralmas helyzetének nevelés és oktatás által való megjavítását tűzte ki életfeladatául. Sajnálta a nyomorult népet és segíteni akart rajta. Az emberi képességek kifejlesztése, emberképzés volt a célja. Pedagógiája szociálpedagógia, mert tekintetbe veszi az emberi közösségek különböző formáit (család, polgári közösség, emberiség). Az oktatásban a szemléletből indult ki, mint Rousseau, Comenius és a filantropisták, de nem állapodik meg az érzéki észrevételnél; az oktatás célját a világos fogalomalkotásban látja, elemi eszközeit pedig ezekben jelöli meg: szám, forma, beszéd. Inkább az elmélet, az eszmények embere volt, mint a gyakorlaté, de örök érdeme marad, hogy a népnevelés fontos ügye iránt másokban is lelkesedést tudott kelteni. Eszméinek és módszerének sok lelkes híve, sok ellenzője is akadt s munkássága nyomán egész külön népiskolai pedagógia keletkezett. Összes műveinek legjobb kiadása a Seyffarth-féle (Liegnitz 1899—1902, 12 köt.); szemelvényes kiadás életrajzzal a Fr. Maun-féle 4 kötetben (Bibliothek pädagogischer Klassiker, Langensalza 1897) és a P. Natorp-féle 3 köt. (Gresslers Klassiker der Pädagogik, u. o. 1905); magyarul *Zsengeri Samu* fordításában megjelent Lénárd és Gertrud (3 köt., Budapest 1878) és P. válogatott művei (4 köt., Budapest 1881—84).

**Pestera**, kisk. Fogaras vm. töresvári j.-ban, (1910) 880 román lak. (Tr. R.)

**Pestere** (utóbb *Körösbarlang*), kisk. Bihar vm. élesdi j.-ban, (1910) 657 román és magyar lak.; határában van az *Igriczi-barlang*, melyben sok őskori állati csontot találtak. (Tr. R.)

**Pester Lloyd**, budapesti német napilap. A Pesti Lloyd-társulat alapította 1854., eredeti célja volt a magyar kereskedelmi érdekek szolgálata. Első szerkesztője Weisz János volt, azután Rothfeld Sámuel. Midőn a magyar politikai élet új életre kelt, a P. csakhamar Magyarország vezető politikai napilapja lett, egyszersmind összekötő kapcsa Magyarországnak a nyugat gazdasági és szellemi életével. 1867-ben Falk Miksa vette át a szerkesztést, aki Deák Ferenc politikáját követte; az ő nevéhez fűződik a lap szellemi és anyagi föllendülése. Falk Miksa visszalépése után Singer Zsigmond és Veigelsberg Leó álltak a lap élére; az utóbbinak tragikus halála után Singer Zsigmond maga vezette a lapot. Halála után a társulat Vészi Józsefet bízta meg a lap vezetésével, aki a

Falk és Singer által kijelölt hagyományos irányt követve, egyúttal a magyar kultúra és irodalom tüzetesebb felkarolását és a külfölddel való megismertetését tekinti egyik fő feladatának.

**Pestes**, kisk. Szolnok-Doboka vm. dési j.-ban, (1910) 269 román lak. (Tr. R.)

**Pesthidegkút**, csinos fekvésű nagyk. Pest-Pilis-Solt-Kiskun vm. pomázi j.-ban, (1920) 4196 túlny. magyar lakossal, újabban keletkezett villatelekkel (*Remetekertváros*, *Szögliget*, *Széphalom* stb.), postahivatallal és telefonállomással. A török uralom alatt elpusztult, utóbb a Szunyogh és Steinbach családok birtoka volt; határában van *Remete-Mária* búcsújárárhely és régi remete-barlang.

**Pesthy Gábor** (helytelenül: *Pesti Mizsér*), régi magyar író, szül. Pesten 1510 táján, megh. valószínűleg 1542—1550 között. Egy miser-tatár eredetű családból származott, innen a régebben családnévnek tartott Mizsér név. A bécsi egyetemen teológiát tanult 1536—1538 körül, de a papi pálya helyett humanista tanulmányainak élt. Életét továbbra sem ismerjük pontosan, csak azt tudjuk, hogy nem egy személy azzal a P.-vel, aki ez idétt gyulafehérvári kanonok és ugoceai főesperes volt, de nem is volt protestáns, mint sokáig gondolták, hanem szabadabb szellemű katolikus. Utóljára 1542-ből van róla hír, mikor mint Izabella királyné udvari embere Kassáról három ládát szállít Erdélybe. Irodalmi munkássága három évre terjed. 1536-ban lefordította s kiadta az *Uj Testamentum*-ot, melyben a szentírásnak Erasmus-féle szövegét fordítja korához képest megfelelően fejlett nyelven (újra, hasonmás kiadásban 1895), ugyanakkor átültette *Esopus fabuláit*. 185 mese a korabeli külföldi gyűjteményekből rövid, világos prózában, értékesítve benne a népnyelv sok érdekes fordulatát, a tanulságokat 3 soros, nehézkes versikébe foglalja. E mesegyűjtemény első irodalmunkban. Két évvel utóbb (1538) jelent meg hatnyelvű szótára, *Nomenclatura sex linguarum*, latin, olasz, francia, cseh, magyar és német szavak jegyzéke 64 tárgyi csoportba különítve, melyben egy eddig ismeretlen német kiadású ötnyelvű szótárt bővített ki a megfelelő magyar szavakkal. Bár szókincese csekély és a magyar szavak gót betűkkel vannak nyomtatva, elterjedt, iskolákban is használták, úgy hogy még három új kiadásáról tudunk a XVI. sz.-ban.

**Pesti Biztosító Intézet**, l. *Foncière*.

**Pesti Divatlap**, társadalmi, szépirodalmi és művészeti hetilap; megjelent Vahot Imre szerkesztésében 1844. júl. 6. — 1848. jún. 25. írók és művészek arcképeivel, szinpadai képekkel, hangjegyekkel. Egy ideig (1844—46) Petőfi volt a segédszerkesztője. 1848. közepétől végéig *Budapesti Divatlap* címmel folytatta Vahot, ekkor végleg megszűnt.

**Pesti Hazai Első Takarékpénztár Egyesület**; alapították 1840. Megalapítása Fáy András érdeme, aki társadalmi, irodalmi úton és törvényhatósági gyűlésekben agitált létrehozása érdekében. Kezdetben tisztán humanisztikus intézmény volt; az alapítók nagy része a birtokos nemességből került ki. 1844-ben részvénytársasággá alakult. Üzletmenete folyton gyarapodott és példájára a vidéken is megindult a takarékpénztárak alakítása. Az 1848—49-i szabadságharc kö-

vetkezmenyei megrendítették helyzetét; de a veszteségeket még az abszolút korszak ideje alatt helyreépíthette s az alkotmányos korszakban az intézet gyors fejlődésnek indult. 1868-ban az alap-tőkét 1 millió forintban állapították meg, de már 1872. 2.400.000 frtra emelték. Újabb tökeemelésekkel 1890., 1894., 1904., 1910., 1917. jan. és végül 1917. szept.-ben és 1922. márcz. 30. az alaptőkét 50 millió K-ra növelték; a részvény névleges értéke 2000 K. Rendes tartalékalapja 1921 végén 100.000.000 K. Külön tartalékalapja 15.726,041 K. Rendkívüli tartalékalapja 80.000.000 K. Agio tartalékalapja 10.511,338 K. Központi épület tartalékalapja 3.500.000 K. Nyugdíjalapja 12.096,077 K. Budapesti házainak értéke 13.320,000 K. Takarékbetét 700.143,315 K. Folyószámlabetét és hitelezők 1,858.720,203 K. Forgalmomban lévő zálogleveleinek és kötvényeinek összege meghaladta a 450 millió K-t. Váltótárcája 379.721,994 K. Az értékpapírokra nyújtott előlegek összege 289.313,178 K. Kölcsönök készpénzben, záloglevelekben és kamatozó kötvényekben 458.817,043 K.

**Pesti Hengermalom-Társaság**, nagy fővárosi gőzmalom r. t., 1839. alapította gr. Széchenyi István. A hengerőrlést a P. kezdte meg. Gyártmányai révén a magyar liszt világhírű lett. Burchard-Bélaváry Konrád elnöklelte alatt régi telepét a Lipótvárosban megszüntette és 1911-ben vasbeton-raktárakkal és vasútállomással modern malmot építtetett. Ez az első automatikus és sprinklerezett malom hazánkban. Őrlőképessége 24 óránként 4000 q buza és 800 q rozs.

**Pesti Hírlap**, 1. politikai lap, szerkesztője *Kossuth* Lajos, kiadótulajdonosa *Landerer* Lajos volt, megindult 1841 jan. 2. és 1844 jun. végéig volt *Kossuth* szerkesztése alatt. A P. pal teremtette meg *Kossuth* az igazi magyar hírlapirodalmat. 1844 közepén *Szalay* László, 1845. *Csengery* Antal vette át a szerkesztését. 1849 jan. 4-én *Jókai* Mór mint fő- és *Szilágyi* Sándor mint segéd-szerkesztő van megnevezve; jan. 23. betiltatott, ápr. 24. ismét megjelent; az első lap volt, mely ekkor fehér alapon zöld és veres nyomással Pest népéhez szabad hangon szólt; ápr. 25. *Obernyik* vette át a lapot, míg a tulajdonképeni szerkesztő, *Jókai* megérkezett, ki máj. 1-től jul. 8-ig szerkesztette. Ekkor megszűnt. 1848 dec. végén 2554 példány küldetett szét belőle a pesti postán vidékre. Megjelent kis ívrét-alakban hetenként kétszer, szerdán és szombaton, két-két íven, 1845 ápr. 1-től négyszer, egy íven, 1848 márc. 17-től hetenként hatszor. — 2. P., a Magyarország és a Nagyvilág politikai melléklapja, 1866 dec. 16-án indult meg és *Frankenburg* Adolf szerkesztette, 1867 márc. 4. *Aldor* Imre vette át a szerkesztést és ápr. 8. címét *Pesti Hetilapra* változtatta; mint ilyen is megszűnt 1869 végén. — 3. P., politikai napilap; szerkesztette 1867 márc. 5-től *Lázár* Kálmán gr., ápr. 12-től *Vértesi* Arnold; megszűnt az év végén a 136. számmal. — 4. P., politikai napilap, alapította *Légrády* Károly 1878 dec. 15. Első szerkesztője *Csukási* József volt, aki *Rákosi* Jenővel szövetkezve, az akkori hírlapírók legkiválóbbjait gyűjtötte maga köré. Az akkori lapok nagy ívrétalakjával szemben kisebb

negyedrétalakjával kezdte meg azt a reformot, amelyet később lassankint minden lap követett. Kiadói voltak a *Légrády*-testvérek. 1881 májusban az egész szerkesztőség kivált s a szerkesztést *Borosnyáni* Nándor mint fő- és *Kenedi* Géza mint felelős szerkesztő vette át. Ekkor lépett a lap kötelekébe *Mikszáth* Kálmán. 1887-ben a lap főszerkesztőségét *Légrády* Károly vette át, aki később képviselővé választatván, a főszerkesztői tiszttől megvált, de a lap irányításában tovább is részt vett. Főbb vezércikkírói voltak ekkor *Eötvös* Károly és *Törs* Kálmán; utóbb *Jókai* Mór is egy évtizeden át állandó munkatársa volt a lapnak, majd *Tóth* Béla, aki az aktuális Esti levelekkel emelte népszerűségét. 1894-ben a lap saját palotájába költözött. 1902-ben *Kenedi* Géza politikai okok miatt megváltván a szerkesztéstől, *Légrády* Imre dr. lett fő- és felelős szerkesztő, mellette szerkesztő *Schmittely* József, aki már 1881 óta segéd-szerkesztője volt a lapnak. 1916-ban dr. *Légrády* Imre főszerkesztője, *Lenkey* Gusztáv felelős szerkesztője lett. A kommún bukása után 1919 őszén dr. *Légrády* Imre visszavonult a lap vezetésétől és helyét, mint a lap főszerkesztője és tulajdonosa, öccse, dr. *Légrády* Ottó foglalta el.

**Pesti Hírnök**, politikai napilap, 1860 febr. 18. indult meg; szerkesztette *Szabó* Alajos dr., szept. 12-től *Ilméri Kiss* István, dec. 6-tól *Török* János, 1866 dec. 5-től *Jakabffy* Gyula, 1867-től klerikális irányban szerkesztették. Megjelent kis ívrétű egy íven. 1868 dec. 15. megszűnt s az Idők Tanujával egyesülten, a két lapból keletkezett a Magyar Állam.

**Pesti Hölgydivatlap**, közlöny a szépirodalom, művészet és kiválólag a divat köréből; *Király* János alapította (1860 jul. 1-től december 15-ig *Magyar Hölgydivatlap* címet viselt); főmunkatársa volt *Komócsy* József. Megjelent havonként kétszer, divatképekkel, kivágott minta-mellékletekkel, öltözékek rajzaival természeti nagyságban és számos kézimunka-mintával. Megszűnt 1873 szept. 25. Folytatása a *Budapesti Bazar*.

**Pesti Ivek**, 1. *Pesti Röpviek*.

**Pesti Könyvnyomda Részvénytársaság**, 1868-ban alapították *Klapka* György, *Falk* Miksa és *Falk* Zsigmond. Első elnökei: *Klapka* György, majd *Ullmann* N. G. voltak, ennek halála után *Falk* Zsigmond lovag, aki egyszersmind kezdettől fogva vezérigazgatója is volt a vállalatnak, az ő halála után 1913. elnök *Kovácsy* Sándor min. tanácsos, vezérigazgató dr. *Falk* Zsigmond. A vállalat könyv- és könyomással, betűöntéssel, könyvkötéssel foglalkozik, egyik speciális üzletága a hangjegymetszés. Több mint 400 munkást foglalkoztat.

**Pestilens** (lat.) a. m. járványt okozó v. terjesztő. Elavult orvosi kifejezés. — *Pestilentia* a. m. járvány, dögvész.

**Pesti Lloyd-társulat**, 1853. alakult, azzal a céllal, hogy a fővárosban központot teremtsen a kereskedelmi forgalom számára. Közreműködött a pesti gabonacsarnok és tőzsde létesítésében. Tagjai számára kaszinót is tart fenn s minden nagyobb fontosságú kereskedelmi és ipari kérdésben szakértekezletek, gyűlések tartása által foly be a gazdasági közvélemény kialakulására. Leg-

fontosabb szerve a társulatnak a Pester Lloyd napilap. A társulat vezetésében a magyar kereskedelmi és pénzügyvilág legtekintélyesebb férfiai vesznek részt; 1922. elnöke br. *Kohner Adolf*, alnöke *Szekely Ferenc* udv. tan.

**Pesti Magyar Kereskedelmi Bank**, Magyarország legrégebbi bankintézete. Már 1830. elhatározta alapítását több tekintélyes fővárosi kereskedő, de bár maga József nádor is a részvényesek közé lépett, csak 1841. kapták meg az alapítók a királyi szabadalomlevelet. Első közgyűlése a bank 1842. ápr. 30. tartotta. Alaptőkéje 1 millió forint volt, a melyet azonban csak 1847—48-ra fizettek be teljesen. Kezdetben csak diszkontoüzlettel foglalkozott; 1847. a jelzálogkölcönt is fölvette működési körébe. 1848. jun. 17. szerződést kötött Kossuth Lajos magyar pénzügyminiszterrel a bankjegykibocsátásra, mely szerint a magyar kormány 5 millió forintot tesz le aranyban és ezüstben, ez alapon a bank 12.5 millió frtnyi bankjegyet bocsát ki. A szabadságharc alatt 1.780.718 papír frt ércfedezet mellett 3.7 millió frt bankjegyet forgalomba is hozott. Midőn Windischgraetz herceg megszállotta Pestet, az ércfedezetet bekövetelte, ami kis részben meg is történt; majd Haynau az egész kibocsátott jegymennyiség megfizetését követelte, ettől csak 1854. oldotta fel az uralkodó kegyelmi határozata a bankot. Az abszolút korszak alatt sok nehézséggel kellett küzdenie a banknak, az 1860—1874-iki üzleti évek lassú fejlődése után azonban gyorsan föllendült. 1873-ban alaptőkéjét 2.500.000 frtra emelte. 1881-ben újjászervezték és rövid idő alatt a magyar pénzintézetek legelsőinek sorába emelkedett. Mint jelzálogintézet 1921. dec. 31. végéig 378.037.800 K záloglevelet és 241.528.400 községi kötvényt bocsátott ki. Míg takarékpénztári betétei 1890 végén 57.8 millió koronára rúgtak, 1921. dec. 31. végén a betétek összege 814.473.319 K, a folyószámlakövetelés 3.234.173.224 K-ra emelkedett. A váltótárca 1921. dec. 31-én 402.843.705 K volt. Rendkívüli fejlődését előmozdította crédito-mobilier gyanánt való szervezkedésével is, bányák, vasutak, iparvállalatok, bankintézetek alapítása vagy finanszírozása által. Mint nemzetközi kereskedő intézet a kontinens első pénzintézetei között áll. 1921. dec. 31. 19 fővárosi és 7 vidéki fiókja volt. Összes forgalma meghaladta a 354 milliárdot. Alaptőkéjét több ízben emelve, az 1921. dec. 31-én 140.000.000 K; nyilvános tartalékjai 370 millió K. Budapesti nagy bankpalotájába a Ferenc József-téren 12 millió koronát fektetett. A bank személyzete részére számos szociális intézményt tart fenn.

**Pesti mérő**, l. *Mérő*.

**Pesti Mizsér Gábor**, l. *Pesthy*.

**Pesti Műegylet**, l. *Műegylet*.

**Pesti Napló**, politikai napilap; alapította *Császár Ferenc*; első száma 1850. márc. 9. jelent meg. Első szerkesztője rövid ideig *Szenvey József* volt, majd *Récsy Emil*. 1851. szept. elején az abszolút kormány rendeletére Császár Ferencnek le kellett mondania a tulajdonjogról; kiadótulajdonosa ideiglenesen *Emich Gusztáv*, szerkesztője ismét *Récsy Emil* egy. tanár lett. Időközben *Emich Gusztáv* megszerezvén a lap tulajdon-

jogát, *Récsy* betegsége miatt lemondott a szerkesztésről, s a polgári kormány 1853. febr. 16. *Török János* publicistát nevezte ki szerkesztővé. 1855. júniusban br. *Kemény Zsigmond*, majd rövid idő múlva *Királyi Pál* lett a szerkesztő, 1860. ismét br. *Kemény Zsigmond*, aki 1869. mint főszerkesztő szerepelt a lapon, felelős szerkesztő pedig *Urváry Lajos*, akitől 1887. ifj. *Abrányi Kornél* vette át a szerkesztést. 1861 óta a lapnak külön esti kiadása is volt 1888-ig. 1894-ben *Vészi József*, 1897. *Neményi Ambrus* vette át a szerkesztést, 1901. pedig *Abrányi Kornél* *Surányi József*, előbb mint főmunkatárs, majd főszerkesztő. Felelősszerkesztők voltak 1892-től: *Barna Izidor*, *Braun Sándor*, *Hevesi József*, *Balla Mihály*, *Szerdahelyi Sándor*, *Mester Sándor*, *Mikes Lajos*, *Liptai Imre*. 1917. márciusában báró *Hatvany Lajos* vette meg *Surányitól* a lapot, amelynek 1919. márciusáig főszerkesztője volt. 1918. február óta ismét *Mester Sándor* a felelős szerkesztő. 1920. májusában a lap részvényeinek többségét «Az Est lapkiadó részvénytársaság» szerezte meg.

**Pesti növendékpapság magyar egyházirodalmi iskolája**, neve a budapesti egyetemen teológiát végző, különféle egyházmegyékből való növendékpapok egyesületének, melynek célja a hazai nyelv művelése. 1829-ben a növendékek elhatározták, hogy szabályszerű «magyar társaság»-ot alapítanak, de ezt az akkori eljárásság a nem magyar ajkú növendékek áskálódásai folytán még csirájában elfojtotta. 1830. máj. 31. *Ihász György* (*Gábor*) indítványára új egyesület megalakítását mondták ki, amelyet 1831. máj. 8. *Rudnay Sándor* bibornok-hercegprimás helyben hagyott. A tagok külföldi nyelvekből fordítottak és eredeti munkákat írtak, ezeket 1833-tól önállóan *Munkálatok* c. alatt hozták nyilvánosságra. A szabadságharc zajában az iskola szűntetelt, 1850. azonban új életre kelt *egyházirodalmi iskola* név alatt. *Munkálatokból* 79 kötetet adtak ki.

**Pesti nyelv**, voltaképpen a pesti nyelvjárás, bizonyos nyelvbéli sajátosságok együttvéve, amelyek éppen egyes pesti társadalmi osztályok beszédét jellemzik. Ez inkább *argot*, mert a műveltebb osztályok P.-ében az idegenszerűségek túltengése a jellemző, míg az alsóbb néposztályokéban (csirkefogók, jasszok), a nagyfokú nyelvkveredés (német, héber s zsargon zsidó s más elemekkel). Irodalmi szempontból a P.-nek csak a legújabb időkben van némi szerepe, mert egyes modern íróink sok elemét fölvetették műveikbe.

**Pesti polgári kereskedelmi testület**, 1699. a kereskedők kölcsönös segélyezésére és általában az erkölcsi felügyelet gyakorlására alakult; *Lipót királytól* szabadalmat kapott s tagjainak bizonyos kiváltságai voltak. A P. szervezetét *Mária Terézia* 1777. újjáalakította; 1846. kivált belőle a kir. szab. nagykereskedők testülete. Az 1872. VIII. t.-c. alapján a P. ipartársulatok gyanánt van szervezve; a nagykereskedők testülete, mely később a Budapesti nagykereskedők és nagyiparosok társulata nevet kapta, az 1884-iki ipartörvény alapján szintén így szervezték. A két testület az országban számos kulturális intézményt tart fenn.



Pesti Röpivek, magyar írók füzetei a szépirodalom, társasélet és divat köréből. Szerkesztette Szilágyi Sándor. Megindult 1850 okt. 6. és a 10. száma, mely dec. 8. *Pesti Ivek* c. alatt jelent meg, volt az utolsó, miután a 11. számmal a lap is betiltatott. Megjelent minden vasárnap.

**Pestis** (döghalál, dögvész, feketeahalál, «mirigy»), járványos fertőző betegség. Okozója a Yersin és Kitasato fölfedezte *P.-bacillus* (l. *Baktérium*). A fertőzés legtöbbször élősködők csipése útján történik, így bolhafajok, különösen a patkánybolhák (*Pulex cheopis* és *Ceratophyllus fasciatus*), a közönséges bolha (*Pulex irritans*) poskokák stb. oltják az emberbe. Történhetik fertőzés sebeken át, táplálkozás és belehelés útján is. A megtörtént fertőzés után leggyakrabban 7 nap múlva tör ki a betegség. Néha csak 2—3 nap, máskor 10—12 nap a lappangási idő.

A P. klinikai alakjai közül különösen két alak nevezetes: 1. *bubós P.* vagy *mirigyos P.* Fájdalmas, gyorsan növekvő nyirokmirigydagasztatok támadnak (bubódob) az ágyékahajlásban, a hónaljban, a nyakon stb. és a test belsejében is, melyek legtöbbször elgenyednek és fölfakadnak. Magas láz, nagy elesettség. A halál rendszeren 6—7 napon belül, szív kimerülés folytán áll be; aki a 7-ik napot túlélte, annak reményei javultak. 2. *Tüdő-P.* Rendkívül súlyos tüdőgyuladáshoz hasonlít. Igen ragályos, mert a köpetben s a köhögéskor szétszóródó nyálkában igen sok a *P.-bacillus*. Rendszeren 2—3 nap alatt öl. E két típus kombináltan is előfordul. Vannak ú. n. foudroyans esetek, melyekben a halál néhány óra alatt beáll. A kiállott P. néhány évig teljes immunitást biztosít. A halálozás 60—70, de gyakran 90—95%.

A gyógyítás a Yersin-féle vérsavó — *P. bacillus* oltott lovak széruma — alkalmazásában áll. Nem biztos hatású. Egyébként tisztán tüneti. Mint védőoltás némi reményre jogosít a *Haffkine*-féle, megölt baktériumtenyészetből készült anyaggal történő aktív immunizálás. A Yersin-féle szérum is használható profilaktikus oltásokra.

A P. jellegzetesen járványos betegség, mely időről-időre kitör fészkeiből és végigsöpri a világot. A legrégebb jól ismert járvány a VI. sz.-ban dühöngött (Justinianus járványa). Borzalmas volt a XIV. sz.-beli járvány (tetőfoka 1347), mely Európában 25 millió embert ragadott el, az egész lakosság  $\frac{1}{3}$ -át (*Hecker* becslése). Magyarország régi járványait javarészt a *Linzbauer*-kodexből ismerjük. Járványos idők voltak: 1242, 1271, 1282, XIV. sz., 1456, 1563, 1633, 1644, 1678, 1680, 1708, 1738—40, 1756, 1761, 1770, 1786. Az utolsó járványok csak épen érintették hazánkat, így 1795. a Szerémséget és 1811. Erdélyt.

A XIX. sz. elején a P. visszahúzódott fészkeibe; legkisebb volt kiterjedtségre a XIX. sz. közepén. Jelenleg négy fészket ismerjük a bajnak: 1. Mezopotámia; 2. a Himalája déli lejtői és a tibeti fensík; 3. Arábia déli része és 4. Uganda (Nilus forrásvidéke). A járvány újra kifejezetten terjed. India, Kína egy része, Mandzsuria, Egyiptom, Perzsia, sőt Oroszország némely része is (Asztrakán, Odessza) fertőzött. Már a XIX. sz. végén és a XX. sz. elején több ízben behurcolták Európába (Bréma, Hamburg, Triest, Glasgow,

Lisszabon), de mindenkor sikerült hamarosan elnyomni. Előfordultak Európában laboratóriumi fertőzések is, így pl. a bécsi eset 1898 októberben, de ezekből sem indult ki járvány.

A járványtan szempontjából fontos tudni, hogy a *P.-bacillus* nemcsak az embert betegíti meg, hanem mint járványos betegség dühög a rágcsálók között is. (Patkányok, egerek, mókusok, mormoták). Különösen a patkány lehet veszedelmes terjesztője a betegségnek. A *P.-bacillus* a szervezeten kívül hamar elpusztul; kiszáradás, napfény, fertőtlenítő szerek hamar megölik. A P. tehát élettelen holmival nem igen hurcolható el.

A P. elleni védekezés nemzetközi megállapodások szerint történik, amelyeket az 1897-iki *velencei P.-konvenció* szabályozott. E konvenció különösen az India és Arábia felől fenyegető veszedelem ellen föllállította a konstantinápolyi (Conseil supérieur de santé), alexandriai és bukaresti egészségügyi tanácsokat és intézeteket; szabályozta a mekkai zarándoklás egészségügyét; megszabta a Vörös tenger és a szuezi csatorna hajóforgalmának egészségügyi ellenőrzését; szervezte a quarantainákat, kimondta az előfordult P.-esetek kötelező diplomáciai nemzetközi bejelentését stb. E konvenció szabályain kívül minden országban törvények és rendeletek intézkednek a P. elleni védekezésről.

**Pestis avium**, l. *Madárpestis*.

**Pestis bovina orientalis**, l. *Marhavész*.

**Pestis-ecet**, l. *Esetek*.

**Pestis-gyökér** (növény), a *Petasites officinalis* földalatti részei, melyek azelőtt officinálisok voltak s most még mint népies orvosság szerepelnek.

**Pestis-konvenció**, l. *Pestis*.

**Pesti zsinat**, l. *Zsinatok*.

**Pest-Pilis-Solt-Kiskun vmegye**, hazánk Duna és Tisza közti részében, a két folyam közt hosszan É.-ről D. felé nyúlik. Határai é. felől Hont és Nógrád, Ny. felől Esztergom, Komárom, Fejér és Tolna, D.-en Bács-Bodrog, K.-en Heves, Jász-Nagykun-Szolnok és Csongrád vármegyék; Ny.-on a Duna, K.-en a Zagyva és a Tisza természetes határai, anélkül, hogy a határ mindennél szorosabban követné e folyók medrét.



Pest-Pilis-Solt-Kiskun vármegye címere.

Területe 12,101 km<sup>2</sup>. Felszínének legnagyobb része lapályos; a Duna-Tisza köze nem egyenletes lapály, hanem a Cserhát D.-i nyúlványaihoz hullámos földhát (110—130 m.) csatlakozik, mely 30—50 km. szélességben D. felé nyúlva, a két folyó vízkörnyékét egymástól elválasztja; e földhát száraz, homokos, helyenként hosszan elnyúló homokpadokkal, melyeknek ÉNy.-DK.-i iránya az ÉNy. felől fúvó uralkodó szelektől ered. A homokbuckák közti völgyelések gyakran vízzel telnek meg; ily tócsák Kecskemét, Szabadszállás, Kiskunfélegyháza és Halas közt vannak, de külö-

nösen a két folyó mellékein, melyeket mocsarak (ú. n. turjánok és őrjegek) szegélyeznek. A Cserhát végső ágai csakis a vármegye ÉNy.-i részében tömörülnek összefüggő hegylánczá, mely a Nagyszálban 652 m. magas. A Duna jobb partján, a vármegye ÉNy.-i sarkában a Pilis-hegység (757 m.) emelkedik, mely a Börzsönyi-hegységgel a Duna festői szorosát alkotja. A Pilis felől DK. felé húzódik a Nagy-Kevély (537 m.) csoportja; a főváros közelében a kies Budai-hegység (Jánoshegy 529 m.) emelkedik.

**Folyóvizei** közül legjelentékenyebb a Duna és a Tisza. A Duna Nagymaros és Visegrád közt éri el a vármegyét s Budapestig keresztülhajtja, ezen alul pedig Ny-i határát mossa. Szélessége 300 és 1000 m. közt váltakozik. Jelentékenyebb szigetei a Szentendrei-, a Margit-sziget, az Újpesti-, Óbudai- és főleg a nagy Csepelsziget. Mellékvize a Rákos. A Tisza P. K-i szélének csak kis részét mossa; Szolnokon alul éri el P. földjét s innen kezdve nagy kanyargásokkal D. felé folyik. Szélessége 150—180 m.; partjai részben mocsarasak. A vármegye többi folyóvizei közül a Tiszába ömlő Zagyva és Kőrösér említendők; a Zagyva a Galga és Tápió vizét is magába veszi. Nagyobb tavai nincsenek; Hajós táján az Őrjeg mocsár terül el, nagy kiterjedésűek továbbá az ú. n. szikós tavak.

**Ásványosforrások** igen nagy számmal fordulnak elő Budapest főváros határában, nevezetesen a világhírű keserűvízforrások és a híres hévizek (I. *Budapest*, IV. köt. 30. old.)

**Éghajlata** az ÉNy.-i dombos és hegyes vidéken hűvösebb, a síkságon egészen alföldi jellegű. Budapesten az évi közepes hőmérséklet 9·6° C., legmelegebb hónap a július, leghidegebb a január, a hőmérséklet abszolút szélsőségei 38 és —20° C. A csapadék évi mennyisége 664 m. A lapály általában véve melegebb s csapadékban szegényebb; az aszályosság oka különösen a júliusi és augusztusi csapadék csekély voltában rejlik. A szelek közül leggyakoribbak az ÉNy.-i és K.-i szelek. Általában véve a vármegye égalja egészséges.

**Termények.** *Ásványkincsekben* P. vármegye nem gazdag; ÉNy.-i részében (Pilisszentiván és Pilisvörösvár) barnaszéntelepek vannak. Lignit fordul elő Gödöllő és Hatvan mellett is. A hegyek ezenkívül jó épület- és burkolatkövet is szolgáltatnak, így Dunabogdány, Visegrád, Csobánka, Üröm, Budakalász, Bia és Nagytétény. —

**A növényvilág** aránylag gazdagabb. P. vármegye összes termő területe 1.224,918 ha, miből szántó-föld 691,215, kert 9599, rét 141,905, legelő 229,614, nádas 22,348, szőlő 57,900, erdő 129,128. Erdeje legtöbb van a Pilis-hegységben és a Cserhátban, főleg tölgy és bükk, keverve gyertyán-, szil-, nyár- és egyéb fákkal. Fenyvesek csak a kinstár gödöllői erdősegeiben vannak csekély kiterjedésben. A vármegye főterméke a rozs, búza, árpa és zab, melyekkel élénk kereskedés folyik külföldre. Jelentékeny a kukorica és burgonya művelése; cukorrépa elég gyakori, de hüvelyes veteményeket, lent és kendert csak helyi szükségletre termelnek. Dohányt leginkább Czegléd, Nagykőrös, Nagykáta, Szentmártonkáta, a Tápió melléke, Alberti, Őrkény és Vacs termel, 3742 ha területen. A takar-

mánynövények közül igen sűrűn vetett kukorica (csalamádé), lucerna és muhar, lucernamag és veres lóheremag kereskedésbe is jó s az utóbbi cikkeket külföldre is szállítják. Rét és legelő sok és jó van a budai oldalon, a Duna és a Rákos patak mentén, a Galga, Tápió és Zagyva mentén. Nedves, zsombékos rétek sem hiányoznak, Kalocsa és Halas körül s a Nagykőrös melletti Csikos mocsárban tüzelésre alkalmas tőzeg fordul elő. A konyhakertészetet Budapest és Vác között a Duna mindkét partján főleg szerb és bolgár kertészek űzik, de el van terjedve a vármegye egyéb részeiben is. Nagykőrös ugorkájával nemesak Budapestet látja el, de vele külföldre is kereskedik; Nagykőrös és Czegléd vidékén sok görög és sárga dinnye, a Tápió mentén sok mák terem. De legkifejlettebb a kerti vetemények termelése a Sárközön, Kalocsa, Uszód, Dunapataj és Foktő körül. A szőlőművelés jelentékeny; legjobb borok Budafok (Promontor), Vác és Szentendre vidékén teremnek. A vármegyében igen sok és jó gyümölcs terem; virágzó gyümölcsészete van Nagykovácsi, Budakeszi, Solymár, Pomáz, Vörösvár, Zsámbék, Gödöllő és Nagykáta községeknek, de legkivált Kecskemét, Nagykőrös és Czegléd városoknak, melyeknek gyümölcskereskedése igen kiterjedt.

**Állatország.** A házi állatok száma volt: 1910-ben szarvasmarha 206,585 drb (leginkább piros-tarka és magyar fajta), ló 108,573, szamár 745, öszvér 39, sertés 299,966, juh 181,722, kecske 4825. A lótenyésztés tekintetében kitünik Czegléd, Nagykőrös, Kiskunfélegyháza, Kiskunhalas s a monori, abonyi, solti, kalocsai és kiskőrösi járá-sok több községe; emelésére a nagykőrösi állami méntelep s több magánménés szolgál. A juhtenyésztés újabban erősen csökkent, legnagyobb részt nemesített juh-fajokat tenyésztenek. Fontosabb a sertésenyésztés és kereskedés, melynek központjai Czegléd, Kecskemét, Kiskunfélegyháza, Nagykőrös, Vác és Monor. A baromfi-tenyésztés fejlett és nagy hasznot hajt. A méhészet újabban fejlődött, különösen a gödöllői méhészeti tanintézet és telep hatása alatt; a méhkasok száma 24,008. A selyemtermelés jelentéktelen. Élénkebb a halászat, mely a Dunában és Tiszában sügérre, süllőre, durbinesra, menyhalra, harsára, jászkeszegre, pontyra, kárászra, esukára, poty kára stb. terjed ki. A vadászat leginkább a hegyes vidékre szorítkozik, ahol nevezetesen a királyi erdőterületen (Visegrád, Gödöllő) a nemesebb vad is gyakori.

**Lakosság.** P. vármegye lakóinak száma Budapest és Kecskemét nélkül 1869-ben 534,548, 1900-ban 825,595, 1910-ben 1.029,246 és 1920-ban 1.147,286 volt. Egy km<sup>2</sup>-re tehát jelenleg 96·5 lélek esik (1890-ben csak 56·7). A lakosok közt van (1910) 904,704 magyar (87·9%), 83,496 német (8·1%), 26,681 tót (2·6%), 564 román, 602 horvát és 3895 szerb; a magyarság rohamosan szaporodik. A nem magyarajkúak közül 74,132 (59·5%) beszél magyarul. Hitfelekezetre nézve van a vármegyében 718,805 római katolikus (69·7%), 2609 görög kat. 4928 görög keleti, 68,531 ág. ev. (6·7%), 193,986 reform. (18·8%) és 39,448 (3·8%) izraelita. *Foglakozásra* nézve ekként oszlik meg a vármegye

lakossága: őstermelés 54,1%, ipar 24,2, keresk. és hitel 3,8, közlekedés 5,4, közszolgáltatások és szabad foglalkozások 3,4, véderő 0,2, napszámok 2,5, házi cselédek 1,9%. A tényleg keresők száma 408,761, az eltartottaké 622,075. A vármegyében tehát még ma is az őstermelés a legjelentékenyebb foglalkozási ág, mely a népességnek több mint felét foglalkoztatja, de az ipar és kereskedelem is mindinkább tért foglal. A kereskedelem, melynek főbb cikkei a nyers termények mellett az ipar termékei, a kiterjedt közlekedési hálózat mellett nagy virágzásra jutott; gócpontja Budapest. A vármegyében 92 bank és takarékpénztár és 177 hitelszövetkezet áll fenn.

A közlekedési hálózat igen fejlett; a vasutak Budapestről kiindulva, minden irányban szelnek a vármegyét és hosszúságuk 1,030 km., az állami utak hossza 553, a törvényhatóságiaké 1166 km., miből csak 75 km. kiépítetlen. A hajózás a Dunán és Tiszán igen élénk volt, de a trianoni béke alapjaiban meggyengítette.

Közművelődés tekintetében a vármegye helyzete elég kedvező; a 6 éven felüli lakosságnak 79,8%-a tud írni és olvasni. P. területén két hittud. főiskola (Vác és Kalocsa), 11 gimnázium (Czegléd, Ujpest, Kiskunfélegyháza, Vác, Kalocsa, Rákospalota, Kiskunhalas, Nagykőrös, Gödöllő, Aszód és Kunszentmiklós), 3 gazd. intézet (Gödöllő 2, Budafok), 2 ipari és keresk., 3 művészeti iskola, 1 kiseddévönöképző (Kalocsa), 3 tanítóképző (Kiskunfélegyháza, Kalocsa, Nagykőrös), 2 tanítónőképző iskola (Kalocsa 2), 39 polgári s 1 felső népiskola, 623 elemi, 311 ált. ismétlő, 166 gazd. nép-, 13 iparosinas- és 4 keresk. inasiskola, 2 börtöniskola, végül 154 kiseddévő, 13 menedékház és 2 emberbaráti intézet van. Ez iskolákat összesen 181,574 tanuló látogatja (köztük az elemi iskolákat 121,518, a gimnáziumokat 10,022, a polgári iskolákat 5295).

Közigazgatás. P. vármegye 17 járásra oszlik s van benne 9 város, ú. m.:

Járás, város	Községek száma	Népesség száma 1910	Ebből			Lakóházak száma
			magyar	német	tót	
Abonyi	7	41,471	41,407	29	21	7,891
Alsódabasi	12	48,143	45,666	515	1,881	7,845
Aszódi	12	28,582	26,808	820	896	4,432
Biai	16	51,132	28,448	21,908	470	7,574
Dunavéesei	11	40,245	34,968	3,119	2,099	9,690
Gödöllői	19	65,975	57,270	1,764	6,482	10,614
Gyömrői	8	18,877	17,335	84	1,405	3,107
Kalocsai	18	47,181	40,145	2,704	52	10,354
Kiskőrösi	9	45,521	40,885	4,370	226	8,862
Kiskunfélegyháza	9	43,100	43,031	35	13	8,539
Kispesti	5	65,462	55,375	8,579	564	7,629
Kunszentmiklósi	9	44,180	43,743	264	113	8,972
Monori	13	54,313	47,340	5,261	1,574	9,629
Nagykátai	13	52,263	52,170	49	16	9,801
Pomázi	21	47,333	16,746	23,718	4,732	7,982
Ráczevei	14	34,973	30,541	2,862	20	6,938
Váci	22	56,901	52,212	940	3,109	8,176
Czegléd r. t. v.	1	33,942	33,593	177	72	7,444
Kalocsa «	1	11,738	11,388	255	31	1,962
Kiskunfélegyháza «	1	34,024	34,791	51	16	5,859
Kiskunhalas «	1	24,381	24,167	112	14	5,086
Kispest «	1	30,212	28,164	1,852	221	3,359
Nagykőrös «	1	28,575	28,445	31	18	6,069
Szentendre «	1	5,673	2,971	916	941	970
Ujpest «	1	55,197	49,307	3,116	1,322	2,720
Vác «	1	18,952	17,788	465	373	1,924
Összesen	229	1,029,246	904,704	88,496	26,681	172,788

A vármegyében van 9 város, 202 nagyközség és 18 kisközség, továbbá 1009 pusztaság és telep. A községek általában igen népeselek, 2000-nél kevesebb lakója csak 63 községnek van, ellenben 5000-nél népesebb 51 (és ezek közül 10,000-nél népesebb 16); legnépesebbek (1920) Ujpest 55,825, Kispest 50,244, Erzsébetfalva 40,325, Kiskunfélegyháza 36,785, Czegléd 36,733, Rákospalota 35,586, Nagykőrös 28,656, Kiskunhalas 26,071, Vác 19,288, Kiskunmajsa 16,621, Abony 16,163 és Soroksár 15,814 lakossal. Székhelye Budapest. Az országgyűlésbe a vármegye 15 képviselőt küld.

Egyházi tekintetben a vármegye római kat. egyházközségei (159) az esztergomi és kalocsai érseki, valamint a székesfehérvári és váci püspöki egyházmegyék közt oszlanak meg; van 16 görögkeleti egyháza, 32 ág. ev. és 73 ref. egyházközsége, továbbá 41 izraelita anyakönyvi hivatal.

Törvénykezési tekintetben a vármegye a kalocsai, kecskeméti és pestvidéki törvényszék területéhez tartozik; van 19 járásbirósága, köztük 15 telekkönyvi ügyekben bírói hatáskörrel van felruházva; a főbb bíróságok mind Budapesten székelnek. A királyi közjegyzőségek száma 15.

Pénzügyi tekintetben a budapest-vidéki igazgatóság alá tartozik; van 16 adóhivatala s 6 pénzügyőrsége. Budapesten van a fő vámhivatal is, továbbá az államépítészeti hivatal, közúti kerületi felügyelő, posta- és táviróigazgatóság. A vármegyében van 266 orvos, 1 sebész, 860 baba, 141 gyógyszertár és 19 kórház 818 ágygal.

Története. Maga a név: *Pest-Pilis-Solt-Kiskun* mutatja, hogy e vármegye hajdan négy külön terület volt. *Pest* vármegye, az első, az a terület volt, amelyet ma a két pesti, a két váci és a két kecskeméti járás foglal el. Ez még az Árpád-kori első vármegyék közül való. Nevét Pest várostól s annak hajdani várától vette. *Pilis* vármegye a pomázi és biai (régebben pilisi felső és alsó) járás volt, Buda és valószínűleg a ráczevei sziget nélkül. Ez a terület hajdan Esztergom vármegyéhez tartozott és a tatárjárás után, IV. Béla alatt alakított külön vármegyévé. Nevét a pilisi vártól (visegrádi vár) vette. *Solt* vármegye a Duna balpartján hosszán, keskenyen elnyúló, most három solti járás területe volt, nevét a most is fennálló Solt várától vevén. Végre a *Kiskunság* még a XIX. sz. második feléig a Jász-sággal és Nagy-Kunsággal együtt a szabad jász-kun közigazgatási kerületet alkotta és a vármegyéknek az 1876. XXXIII. t.-c. alapján életbe léptetett új területi beosztása alkalmával csatolták ide.

Pest, Pilis és Solt vmegyék közül az első felosztásból származó törzs-ösmegye csak *Pest* volt. Pest vára a magyarok bejövetelekor már fennállott és a Duna mindkét partjára kiterjedt. A Szt.-Gellért-hegy pesti hegynék, a mostani Buda-vár pesti várnak nevezetett, a régi Buda a jelenlegi Ó-Buda volt. Így a várat, amely a vármegyének nevet adott, az akkor pesti várnak nevezett Budavárban kell keresnünk.

*Pilis* vármegye keletkezése IV. Béla nevéhez fűződik, megszűnését Nagy Lajos király uralkodása alatt abban az időben kell keresnünk,

amikor a megyék újonnan rendeztetvén, Pilis vármegye Pesttel egyesítettett. Az egyesítés abban állott, amit II. Ulászló 1492. I. dekretumának 100-ik címe kifejez, t. i. hogy az állandó királyi lak Buda mellett lévén, külön főispánja e két vármegyének nem volt, hanem ezek egyenesen a király, illetőleg annak helyettese: a nádor kormánya, igazságszolgáltatása és hadvezérsége alatt állottak.

Solt vármegye alakítása megelőzte Pilis vármegyét. Eleinte Székes-Fehér vármegye kapcsolatába tartozott. Miksa király 1569. hozott III. dekretumának 52-ik cikke Solt vármegyét biráskodás tekintetében Pestmegyéhez csatolta. Ezen idő után a vármegye mindig Comitatus Pest, Pilis et Solth articulariter uniti (Pest, Pilis és Solt törvényesen egyesült vármegyék) nevezete alatt fordul elő; kivéve az 1850—61-iki időközt, amikor Pest-Pilis és Pest-Solt név alatt kétfelé volt szakasztva. Hogy a *Kiskunság* 1876. csatoltatott ide, már fentebb említettük.

Rendes szék- és gyűlési helye a vármegyének a török idők előtt Buda volt. Midőn a török 1541. Budát elfoglalta, Pest váltotta fel. Később, ugyancsak a török uralom miatt, innen is elkerült a székhely, mely leggyakrabban a füleki várban volt, s csak 1689. került ismét vissza Budára. A török világ alatt saját háza a vármegyének se Budán, se Pesten nem volt és csak 1689. rendelte el a nádor, mint a vármegye főispánja, hogy a vármegye Budán házat szerezzen. Ekkor fenn a várban, a várbeli városháza mellett az Uri-utcában, majd 1696 dec. 1. Pesten vett a vármegye házat. Ehhez később a vármegye megszerezte azt a területet, amelyen a mostani vármegye-háza áll.

Pest vármegye szervezete, a királyi lakhelynek, az ország kormányzatának kebelében léte-nél fogva, némileg különbözött a többi vármegyék szervezetétől. A nádorok egész 1848-ig voltak főispánjai a vármegyének. Mikor nádor nem volt, a királyi helytartók is viselték e méltóságot. Tulajdonképeni vármegyey pecsétet az 1659. LXXVI. t.-c. alapján Wesselényi Ferenc nádorsága és főispánsága alatt kapott a vármegye. E pecsétnyomó 1733 jún. 1-ig volt használatban, amikor «*Sigillum comitatum Pest, Pilis et Solt articulariter unitorum*» körirat alkalmaztatott. Ezt a pecsétet használták 1837 jún. 7-ig, amikor a vármegye latin feliratú pecsétjét «*Pest, Pilis és Solt e. vármegyék pecsétje 1836*» magyar körirattal cserélte ki. Ez 1876-ig volt használatban, kivéve az 1849-től 1861-ig terjedt ideiglenes kormány idejét, amely alatt a vármegyékben általában kétféjű sasos pecsétek használata volt elrendelve. Jelenlegi pecsétjét a Kiskunságnak az előbbi hármas vármegyéhez történt csatolása óta használják.

A világháborúban a vármegye területén kiegészített ezredk sokszor kitüntették magukat a legváltóságosabb harcokban. Az 1918-i forradalom után a sokat szenvedett és így könnyen félrevezethetett nép több helyen erőszakosságokra ragadtatta magát; de a rend rövid idő múlva helyreállt. A proletár-uralom megalakulásakor e vármegye közigazgatási vezetőit is eltávolították,

1919 ápr. 29. öt tagú direktórium állt a vármegye élére. A terrorcsapatok erőszakossága ellen a földműves nép több helyen állást foglalt, mire nagy vérengzéssel fojtották el az elégedetlenséget, különösen Abony, Dunapataj, Solt, Tass, Ráczekeve, Kalocsa községekben; ezenkívül a vörös csapatok sok fosztogatást is követtek el. A proletárdiktatura bukása után a megszálló román csapatok szintén rengeteg kárt okoztak az erőszakos rekvirálásokkal, míg 1921 novemberben a vármegye felszabadult a megszállás alól.

*Irodalom.* Bél Mátyás, *Notitia Hungariae novae geographico historica Partio primae cis-danubianae*, III. kötet, Vienna 1737; Örkenyi Ferenczy József, *Pest, Pilis és Solt törvényesen egyesült vármegyék, valamint a Kiskunság politikai földleírata*, Buda 1844; Galgóczy Károly, *Pest-Pilis-Solt-Kiskun megye monographiája*, Budapest 1876—1877, 3 köt.

**Pestszem, l. Kemence.**

**Pestszentlőrincz** (azelőtt: *Pusztaszentlőrincz*), nagyk. Pest-Pilis-Solt-Kiskun vm. kispesti j.-ban, (1920) 11,552 magyar, német, cseh és morva lak., van vasúti állomása, posta-, táviró- és telefonhivatala. P. Budapest egyik fejlődő külvárosa, több iparteleppelel (tégla-, parketta-, pamutszövő-, kocsilámpagyár), nagy kavicsbányával, számos nyaralóval.

**Pestujhely**, nagyk. Pest-Pilis-Solt-Kiskun vm. váci j.-ban, (1920) 7860 magyar és német lak., posta- és táviróhivatallal. P. Budapest egyik újabb külvárosa, mely Rákospalotából vált ki az 1910. évben.

**Pesty Frigyes**, történettudós, szül. Temesvárt 1823 márc. 3., megh. Budapesten 1889 nov. 23. 1849 ápr. végén, midőn Bem Temesvárt ostromlás alá vette, Debreczenbe ment és Klapka a hadügyminisztérium igazságügyi osztályában alkalmazta. 1849 aug. 23. Törökországba menekült: Hauslab tábornokkal okt. 21. visszatért hazájába, de Pesten az Újépületbe zárták, és csak 1850 febr. bocsátották haza. Csakhamar ismét elfogták és csak kínos vallatások után eresztették el. 1850 őszén a temesvári kereskedelmi s iparkamara titkára lett s az is maradt 1864 aug. közepéig. 1857-ben főleg az ő közreműködése mellett alakult meg a temesi gazdasági egylet, mely azonban nemsokára megszűnt. 1858-ban indította meg a *Delejtű* című enciklopedikus lapot, amely első magyar lap volt azon a vidéken. Végtelen sok megintés érte, a lapot több ízben lefoglalták, lakását megmotozták, iratait kosárszámra elvitték. St. Quentin gr. tábornok P.-t 1860 szept. 20. el is fogatta s a josefstadti várba vitette, honnét, az októberi diploma után, kihallgatás és kárpótlás nélkül bocsátották szabadon. 1861-ben országgyűlési képviselő, 1864 aug. pedig a Pesti első magyar iparbank vezértitkára lett. Az Akadémia már 1859. levelező tagjává választotta. A Magyar történelmi társaság főképen az ő kezdeményezésére s indítványára alakult meg. 1870. Erdély s 1872. az ország valamennyi nyilvános levéltárának átvizsgálására belügyminiszteri engedélyt nyert, s külföldi levéltárakban is sokat kutatott; így pl. 1884. Rómában a vatikáni könyvtárban kutatott és másolt. Nagybecsű oklevélgyűjteménye mintegy 10,000 darabra mőnő másolatból áll. Anyaga együtt



lévén, mind sűrűbben jelentek meg történelmi munkái. Temes és Krassó vármegyék reábizták történeti s földirati monográfiájuk megírását; 1865. megjelent tőle *A perdöntő bajvívások története Magyarországon*; 1868. *A temesi bánág elnevezésének jogosulatlansága*; 1870. *A világ-történelem nappjai* (két köt.); 1876. a *Szörényi vármegyei hajdani oláh kerületek*; 1877. *Brankovics György rác despota birtokviszonyai Magyarországon*; 1878. *A helynevek s a történelem*; 1879. *A szörényi bánág* (három kötet); 1880. *Az eltűnt régi vármegyék* (két kötet); 1882. *A várispánságok története és Entstehung Croatiens.*; 1885. *Száz politikai és történelmi levél Horvátországról.* Élete alkonyán a *vatikáni okirattári bizottság* megbízásából lemásolta Rómában a pápai tizedjegyzékek lajstromát. 1888. jelent meg utolsó munkája: *Magyarország helynevei.* Ropant munkássága jutalmul az Akadémia 1877. rendes tagnak, s a II. osztály titkárának választotta meg. *Ortvay Tivadar* a róla tartott akadémiai emlékbeszédhez függelékül csatolta összes munkáinak sorozatát. Nagybecsű kéziratait a Nemzeti Múzeum, okleveles gyűjteményét a Magyar Akadémia vette meg; 15 éven át folytatott érdekes naplói a család birtokában maradtak.

**Pestyere**, kisk. Hunyad vm. brádi j.-ban, (1910) 585 román lak. (Tr. R.)

**Pészáh**, l. *Páska-ünnep.*

**Pészak**, nagyk. Torontál vm. perjámosi j.-ban, (1910) 2986 román, német és cigány lak. (Tr. R.)

**Pesze** (gomba), az ehető *Agaricus*-fajok népies neve Nógrád vármegyében. Hevesben ugyane gomba neve *szepe*, l. *Hiribi-gomba.*

**Peszér** (*Psiare*), kisk. Bars vm. aranyosmaróti j.-ban, (1910) 332 szlovák és magyar lak. (Tr. Cs.-Szl.)

**Peszéradacs**, nagyk. Pest-Pilis-Solt Kiskun vm. kunszentmiklósi j.-ban, (1920) 1260 magyar lak.

**Peszterce** (növény), l. *Ballota* és *Lycopus.*

**Peszternák** (növény), l. *Pastinaca.*

**Peszternye** (*Pstrina*), kisk. Sáros vm. felsővizközi j.-ban, (1910) 225 rutén lak. (Tr. Cs.-Szl.)

**Pisztric**, *peszteric*, *peszterce*, *pisztrice* vagy *pisztric* (növény), a taplogomba faja (*Polyporus squamosus* Fr.), 5—13 cm. széles, pikkelyes, tönkje 2½ cm. magas és vastag, fehéres. Hegyi erdőben egyenként nő, kivált Európa délibb részén. Ehető.

**Pet.**, természetrajzi nevek után *Peters* Wilhelm Karl Hartwig német zoológus nevének rövidítése.

**Pétain** (ejtsd: peteñ), *Henri Philippe*, francia tábornok, szül. Cauchy-à la Tourban 1856 ápr. 24. A világháború kitörésekor ezredes volt s ezután gyorsan emelkedett: hadosztály-, hadtest-, majd hadseregparancsnok lett. 1916 febr.-ápr. ő vezette *Verdun* sikeres védelmét, 1916 máj. a Soissons-Verdun közt álló francia középserg főparancsnokává, 1917 áprilisban a vezérkar főnökévé, májusban pedig a hadsereg főparancsnokává nevezték ki. Az 1918. tavaszi nagy német támadást, mely Amiens és Páris felé irányult, nagy erőfeszítéssel megállította. A fegyverszünet után 1919 novemberében maréchal címmel tüntették ki. 1919. lemondott a főparancsnokságról, 1921. a legfőbb haditanács alelnöke lett.

**Peták**, azaz ötös, nagy öt krajcáros váltópénz, a szláv *pet* a. m. öt szóból. E fajta pénzek I. Ferenc óta verettek pengő pénzlábra. P. alatt silány tartalmú pénzt is értünk, pl. egy P.-ot sem ér; nem adnék érte egy P.-ot sem.

**Petalit** (ásv.), litiumaluminiumsilikát:

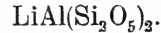

Monoklin kristályai nagyon emlékeztetnek a szpodumenre; a szabadon kifejlődött kristályok a *kaszor* nevet kapták; többnyire csak nagyszemű v. kissé leveles halmazokban fordul elő. Egy irányban kitünően, két irányban kissé hasad. Szürkés-vöröses fehér, üvegfényű, áttetsző; a kaszor szintelen, ragyogó és átlátszó. A kaszor lelőhelye San Piero Elba-szigetén; a P. termőhelye Utő-szigete Svédországban, az Amanaur-gleccser a Kaukázusban, Bolton Massachusettsben és Peru Maineben.

**Petalodia** (növény), l. *Elszirmosodás.*

**Petalum** (növény), l. *Sziróm.*

**Petárda** (franc. *pétard*), 1. éremozsár, mely magas kalaphoz hasonló alakú, mélysége körülbelül 7 hüvelyk, torkának átmérője 5 hüvelyk. Gyújtólyuka a fenekén van, hogy a töltést kényelmesen lehessen meggyújtani. A P.-t a kapuhoz, palánkhoz v. falhoz akasztották, hogy szétrobbanásával rést üssön rajtuk. A P. francia találmány, legelőször Franciaországban alkalmazták. IV. Henrik navarrai király P. segítségével vette be 1579-ben Cahorst, a francia király várát, melyet hozománykép neki ígért, de nem adott át. A P. helyett később ostromzsákok (l. o.) használtak. Ma azonban az új rendszerű messzehordó lövegekkel biztosabban lehet célt érni. — 2. P., kemény papirososbe rakott töltés, amelyet tűzijátéknál használnak.

**Petárda**, kisk. Baranya vm. siklósi j.-ban, (1910) 1007 horvát és magyar lak. (Tr. SzHSz.)

**Petasites** *Gärtn.*, *acsalapú* (növény), a *Compositae* (Fészkesek) család gónusza, 14 fajta az É.-i mérsékelt öv füve különösen Európában, Ázsiában. Csak tölevelük van, ez nagy szív- v. vesealakú, molyhos, számos fajnál csak virágzás után fejlődik; élővő rhizomáról ered. Fészkeik teljesen 2-lakúak, amennyiben a termős fészkekben néhány 2-ivarú virág is előfordul és viszont. A *P. officinalis* Mch. (*P. hybridus* (L.) G. M. Sch., közönséges acsalapú, partilapú, nagy édes lapú, kalapfü), vízparton, nedves helyen bőségben terem. Levelé virágzás után jelenik meg, igen nagyra megnő, a 4 dm. átmérőt is eléri, szívés, fogas szélű. Fészkei megnyúlt, elég tömött fűrtben állnak, virágai barnapirosak. Rhizomája (*radix petasitidis*) csipős, fűszeres, keserű ízű, frissében sajátságos édes szagú, régen pestis és marhadög ellen nagy volt a kelendősége. Ma is officinális még. Levelét fiatalon, pl. Erdélyben, káposzta gyanánt főzik.

**Petatus** (lat.), főveg, l. *Petazósz.*

**Petau**, kronológus, l. *Petavius.*

**Petauroides** (állat), l. *Erszényes mókus.*

**Petaurus** (állat), az Erszényesek (l. o.) rendjébe tartozó emlős állatnem. Szőrruhája puha, selymes. Széles szállóernyője van. Három fajta ismeretes, melyek Uj-Irlandtól déli Ausztráliáig honosak. Legismertebb a mi mókusunkra emlé-

kezdető, karesú testű és keces alkotású *repülő cukormókus* (*P. sciureus* Schaw.); teljes hossza 46 cm., miből körülbelül a fele a farkára esik; fán lakó, éjjeli állat.

**Petavius**, *Dionysios* (tulajdonképen *Denis Petau*), kronológus, szül. Orléansban 1583 aug. 21., megh. 1652 dec. 11. 1621-ben a párisi hittudományi kar tanára. Fő műve: *De doctrina temporum* (Paris 1627, 2 köt.), folytatása az *Uranologion* (u. o. 1630 és többször). Katolikus dogmatörténeti szempontból fontos: *Theologica dogmata* c. műve (u. o. 1644—50, 5 köt., újabban Fournialstól, u. o. 1865—67, 8 köt.). V. ö. *Stanonik*, *Dionysius P.* (Graz 1876); *Chatellain*, *D. Petau* (Paris 1884).

**Petazósz** (gör.), főveg, utazók meg lovasok viselték (l. az ábrát). A rómaiak is viselték (petasus).

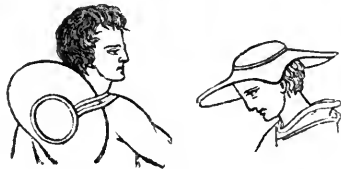

Petazósz.

**Petcherie**, l. *Duboisia*.

**Pete**, kisk. Szat-

már vm. csengeri j.-ban, (1910) 348 magy. lak. (Tr. R.)

**Pete**. 1. A női ivarsejt, mely a hím ivarsejttől (l. *Spermatozoa*) megtermékenyítve — bizonyos esetekben anélkül is (l. *Szűzszaporodás*) — egy új egyén fejlődésének kiindulása. A mozgékony és kicsiny hím ivarsejtekkel ellentétben rendszeren nagy, legtöbbször gömbölyded, nem mozgékony sejt. A P. nagysága jelentékenyen függ a benne főlhalmozott tápláló anyagtól (szík). A különböző állatfajok sejtjei igen különböző nagyok s e nagyság nem áll arányban a kifejtett állat nagyságával. A fejlett emberi P.-sejt 0.2 mm. átmérőjű, viszont a madarak, rovarok, kétéltűek petéi aránylag igen nagyok. A petéket a P.-fészek termeli, különböző állatoknál különböző számban; az ember kb. 28 naponként egyet; a galandféreg (*Taenia solium*) Leuckart szerint évenként 42 milliót. A P. szerkezete megfelel a sejtek rendszeres szerkezetének. Van P.-burok, mely különböző szerkezetű lehet; P.-plazma (ooplasma); nagy, jól kifejlődött sejtmag (vericula germinativa, Purkinje-féle hólyag), ebben magvaeska v. csirafolt (macula germinativa). Mint bizonyos fajknál előforduló részek megemlíthetők a szíkmag, a sphaera (idrozoza). A szík elhelyeződése a petében többféle lehet s az elhelyeződéstől függ a további sejtoszlás mikéntje is. Vannak szík nélküli peték (olecithal P.); egyoldalon felhalmozott szíki peték (telolecithal P.). Ezeket megkülönböztetjük a sziktartalmú vegetatív polust, a szikhijas animalis polustól. Az utóbbin fog fejlődni a központi idegrendszer. Ha a P. oszlása az egész sejtre kiterjed, holoblastikus P.-ről, ha az oszlás csak egy korongszerű részre terjed ki, meroblastikus P.-ről szólnak. Előfordul, hogy a szík a sejt közepén van főlhalmozva (centrolecithal P.). A *pete fejlődése* a petefészekben történik, a Graaf-féle tüszőkben (l. o.). Mielőtt a tüsző kipattan, s a P. szabaddá válik, fontos változások történnek a P.-ben, melyeket a *P. érésének* mondunk. Lényegük, hogy a P. magja gyors egymásutánban kétszer oszlik, s a kivált magvakat egy kivételével magából kilöki. A sejtmag

kromozómáinak (l. *Fonals magosztódás*) száma ezzel 24-ről 12-re száll, s így a P. egyenértékűvé válik a hímivarsejttel és biztosítva van az apai és anyai tulajdonságok egyenlő arányú öröklődése. (L. még *Petebarázdálódás*, *Termékenyítés*).

2. P. (növény) a. m. *petesejt* (l. o. és *Magkezdemény*).

**Pete Márton**, hirlapíró és politikus, szül. Hete- sen (Somogy vm.) 1875 szept. 20. Ügyvéd volt Kaposváron 1905—1909-ig, amikor Budapestre költözött s a Magyarország főmunkatársa lett. 1918-ban a Károlyi-kormányban min. tanácsos, majd honvédelmi államtitkár volt. Később somogyi birtokán gazdálkodott, de 1922. ismét ügyvéd lett Budapesten. Önállóan megjelent *Marita* c. költeménykötete.

**Petebarázdálódás**. Barázdálódás alatt értjük a megtermékenyített petesejt első változásait, melyek eredményeképpen sejtoszlás útján a petesejtből egy soksejtű, de nagyságában alig különböző képződmény alakul. A P. lehet totalis (holoblasticus) petéken, mikor a petesejt egész tömege oszlik, s partialis, mikor a sejtnek szikdús része nem vesz részt az oszlásban. A totalis P. lehet aequalis, mikor az összes keletkező sejtek (blastomerek) egyforma nagyok, és inaequalis, mikor az animalis póluson kisebb sejtek keletkeznek, (mikromerek), mint a vegetatív póluson (makromerek). Ez a leggyakoribb barázdálódási típus. A partialis barázdálódás lehet discoidalis (meroblasticus) petéken vagy superficialis (centrolecithal) petéken. Az előbbinél csak egy korongszerű részen van sejtosztódás, míg a pete vagy sziktartalmú része változatlan, ez utóbbinál csak a petesejt felszíne oszlik kisebb sejtekre. Mikor a barázdálódás folytán szederhez hasonló tömör sejt-tömeg jött létre, *morula*-stadiumról beszélünk; ha ennek közepén üreg (barázdálódási üreg) támad, melyet nedvesség tölt ki, *blastula*-stadiumba jutott a pete. Ha e hólyag foka egyik ponton betüremkedik s a benyomuló rész hozzásimul az eredeti sejtréteghez, úgy már egy kettősfalú üreggel van dolgunk (gastrula), melynek sejtrétegeit *csiraleveleknek* nevezzük, megkülönböztetve *külső*- (ektoderma) és *belső-csiralevelet* (entoderma). A gastrula képződése más módon is történhetik. A gastrula nyílása a *blastoporus*, ürege a *coelenteron*. A két csiralevél között támadó réteget *mesodermának* nevezzük. Képződhetik a blastula ürege felé termelt embrionalis sejtekből (*mesenchym* sejtek), vagy az ősbél (*archenteron*) alakulásakor az entodermából, vagy más módokon is. A fejlődés tanban az egyes szervek alakulását a csiralevelekig szokás követni. L. *Embryo*.

**Peteburkok**, a petét, ill. magzatot körülvevő burkok. (L. *Magzatburok*, *Méhlepény*).

**Petechia**, l. *Vérzés*.

**Petecsók**, l. *Lótifusz*.

**Petefészek** (*ovarium*, gör. *oophoron*), az állatoknak a petéket termelő s bizonyos érettségifokra juttató szerve, a női ivarszervnek legfontosabb része, mely a hímivarszerv here-részének felel meg. Száma, alakja és elhelyezése az egyes állatcsoportok keretén belül igen változatos. A gerincesek P.-e nem üreges tömlő, mint igen sok más

állaté, hanem összeálló test; a petéket termelő sejtréteg ugyanis, az úgynevezett *csiraréteg* egy kötőszövetbe mélyed be, amelynek tömege véredénydús s ebben tüszőket (folliculus) alkot. E tüszők belsejében egy sejt válik petévé s a többi ezt egy vagy több rétegben körülzárja. A pete megérése alkalmával a tüsző felnyílik s a pete a testüregbe jut, innen pedig a petevezetékbe. A halak petéje rendszeren igen nagy, míg ellenben a többi gerinceseknél a test arányaihoz képest igen kicsiny. A madarak jobboldali petevezetéke rendszeren egészen vagy majdnem csenevész. Az emlősök petefészkei embryo-korban az ősvesék közelében fekszenek, de a fejlődés további folyamában mindinkább alá-, illetőleg hátrafelé távolodnak a medencébe (descensus).

A női P. laposkerekded szervek a nő hasüregében, saját P.-szalaggal a méhhez erősítve; második megerősítője a hashártya. Hossza 2·5—5 cm; szélessége 1·5—3; vastagsága 0·6—1·4 cm. Súlya 5—8 g. Átmetszve két részt lehet rajta megkülönböztetni; a külsőt, a terimbeles kéregrészt és a belső velős vagy eres részt. A külsőben első petéket (primordial-peté) és érett petéket lehet megkülönböztetni. Az értek megnőnek s mikor teljes kifejlődésüket és nagyságukat (0·25 mm.) elérik s a közöttük meggyült tüszőnedv az őket borító *Graaf*-féle tüszőket felduzzasztja, ez utóbbiak felpukkannak s az érett pete kiürülvén, a petevezetőn át a méhbe jut. A felpukkadó tüsző «sárga testté» (corpus luteum) alakul át. A *mellék-P.* (epooforon) a széles méhszalag két lemeze és a P. közé iktatott hosszanti és haránt csatornácskák egyvelege, az ébrényi *Wolff*-féle ősvesejárat csökevényes maradványa. A kisebb *parooforon* az epooforontól befelé fekszik a széles méhszalagban és hálózatos csatornácskák tömegéből áll; a *Wolff*-féle ébrényi képződmény ősveserészletének a maradványa. Férfiban az epooforon a mellékherének, a parooforon ellenben a paradidimisz- v. *Giraldès*-féle szervnek felel meg.

**Petefészek-betegségek.** *Petefészek-gyuladás* (ooforitisz), rendszeren a környékről ráterjedő folyamat. A méhkörüli gyuladás (l. *Méhbetegségek*) folytán gyuladásba jó a petefészeket borító hashártya (periooforitisz), s ennek a petefészek saját szövete. Néha a vérben keringő fertőző anyagok okoznak petefészek-gyuladást, pl. járványos fültőmirigy-lob után. A gyuladás lehet akut v. idült, savós v. genyes. Gyakran zsugorodással és hegesedéssel gyógyul, néha *petefészek-tályog* fejlődik ki. A petefészek *daganatai* közül nevezetese a *petefészek-hólyagok* (cisták), melyek gyakran óriási méreteket (40—50 liter) érhetnek el. Tartalmuk savós kocsonyás folyadék. A cista gyakran több részre oszlott (multilokuláris cista), gyakran mirigyes daganatokkal kombinálódik (cista drenoma). Előfordulnak a petefészek rákos, rostos és húsdaganatai is, valamint dermoid daganatok. A *petefészekbeli terhesség* fölöttébb ritka megbetegedés. Aránylag ritka a petefészek gümőkórja is.

**Petefészek-kiirtás** (*ovariotomia*). Nőgyógyászati műtét petefészekdaganatok s más női betegségek megszüntetésére és a teherbejutás lehe-

tőségének megszüntetésére. A P.-t rendszeren a szervezet olyan változásai követik, minőket a klimax idején élettani viszonyok között is kifejlődni látunk (mesterséges klimax). A havi tisztulás elmarad, hízási hajlamosság támad stb.

**Petefészek-tömlők**, a petefészek tömlős daganatai, kisztadenomái (l. o.).

**Petegd**, kisk. Bihar várm. tenkei j.-ban, (1910) 1125 román lak. (Tr. R.)

**Peteirtás** (erd.). Káros rovarok elleni rendszabály, midőn a rovarok lerakott petéit pusztítjuk el. Csak kivételesen gyakorolható, mert igen kevés rovarfaj rakja le petéit oly helyekre, ahol könnyű szerrel elpusztíthatók. A közönséges gyapjas pille (*Liparis dispar*) peteésomóit tél végén bekátrányozzuk vagy hernyóenyvvel bekenjük, a gyűrűs pohók (*Gastropacha neustria*) petéivel gyűrűalakban megrakott ágakat levagdalkjuk és elégetjük, az apáca-lepkénél (*Liparis monacha*) pedig a P. ugy történik, hogy a munkások a héjon levő mohát eltávolítják, a kéregpikkelyeket felfeszegetik s a talált petéket bekátrányozzák. A lótetű (*Grillotalpa vulgaris*) irtásának is a leggyökeresebb módja a petékkal v. még egészen fiatal álcákkal telt fészkek könnyű szerrel történhető felkeresésében és megsemmítésében áll.

**Petek** (*Petca*), kisk. Udvarhely vm. udvarhelyi j.-ban, (1910) 844 magyar lak. (Tr. R.)

**Petekészülék** (töv.), l. *Embriózsák*.

**Petele** (*Petelea*, *Birk*), nagyk. Maros-Torda várm. régeni alsó j.-ban, (1910) 2015 német, román, cigány és magyar lak. (Tr. R.)

**Petelei István**, szépirodalmi író, szül. Marosvásárhelyt 1852 szept. 13., megh. Kolozsvárt 1910 jún. 5. Kolozsvárt és Székelyudvarhelyt tanult, a bölcséletet Budapesten; 1877—80-ig a szülei háznál szépirodalmi dolgozatokkal foglalkozott. 1880-ban hírlapíróvá lett Kolozsvárt, előbb a Keletnél dolgozott, majd a Kolozsvári Közlöny-nél. 1886 óta a maga alapította Kolozsvár c. lapot szerkesztette 1892-ig, amikor betegeskedése miatt visszavonult szülővárosába. Később, egészsége javultával, az irodalomhoz újra visszatért, de a közeleti szerepléstől mindvégig tartózkodott. Már első rajzai nagy tetszést keltek, úgy hogy a Petőfi-Társaság 1880. megválasztotta tagjának, de írói hírnevét az 1882. megjelent első elbeszélés-kötete, a *Keresztek* alapította meg igazán. A feltűnést kerülve is csakhamar legjelesebb elbeszélőink sorába emelkedett, noha a nagyközönség előtt népszerűvé sohasem vált. Erős, az orosz írókra emlékeztető, de teljesen eredeti realizmusmal dolgozott. Novelláiban és rajzaiban a maga világát festi, az erdélyi falvak és városok életéből mond el rövid, jellemző történeteket, nagy szeretettel a kisember iránt s az emberi szenvedések mély megértésével. Vonzódik a komoly, borús tárgyakhoz, melyek az ő tömör, költői előadásában prózáknak írt balladáknak tetszenek. Ereje inkább ezekben tűnik ki, mint hosszabb, regényszámba menő elbeszéléseiben. Többi önállóan megjelent műve *A fülemüle* c. regényen kívül (1886), mind elbeszélés-kötet: *Az én utcám* (1886), *Jetti* (1894), *Felhők* (1897), *Vidéki emberek* (1898), *Az élet* (2 köt., 1905). Kisebb, könyvalakban meg nem jelent elbeszéléseit két kötetben *Elbeszélések*

c. alatt az Erdélyi Irodalmi Társaság adta ki (1912), melyet 1888. ő alapított meg. Legterjedelmesebb műve, *Egy asszonyért* c. történeti regény (1887), könyv alakjában nem jelent meg. V. ö. *Gyalwi* Farkas, P. Istvánról (részletes életrajz és méltatás elbeszéléseinek 1912-iki kiadása előtt).

**Peten** (*Itza*), Guatemala egyik departamentója, kb. 10,000 indiánus lak., Yukatantól őserdő választja el; erdős, dombos, termékeny vidék. Az Usumacinta és Belize tterednek. Legnevezetesebb tava a lefolyástalan *Itza-tó* (*Laguna de P. Nohukén*), 75 km. hosszú, 5 km. széles és 50 m. mély. Fővárosa: *Flores*, az Itza-tó egyik szigetén, 1200 lak. P. 1697. került spanyol uralom alá.

**Petens** (lat.) a. m. folyamodó, kérelmező.

**Petenye**, kisk. Szilágy vm. krasznai j.-ban, (1910) 358 magyar és román lak. (Tr. R.)

**Petényi János Salamon**, a magyar tudományos madártan megalapítója, szül. Ábel-Lehotán (Nógrád vm.) 1799 jún. 30., megh. 1855 okt. 5. Az ág. ev. teológiai kurzust Bécsben elvégezvén, 1826. Cinkotára került lelkésznek. Ez időben már nagyban foglalkozott a madaraktanományozásával s személyes összeköttetésben volt a külföld nevezetesebb ornitológusaival. Hívei azonban nem vették szívesen, hogy papjuk madarokat nyúzz, azért iparkodtak őt állásából eltávolítani, ami sikerült is. Így egy ideig állás nélkül volt, végre a Nemzeti Múzeumhoz került 1834. konzervátornak. Megjelent munkái: *Kurze Bekanntmachungen über Falco rufipes, Glareola torquata* etc. (1830); *Zur Ornithologie* (1833); *Értekezés a madártan születése, serdülése és növekedése felől Magyarországon* (1843); *A honi madártan új gyarapodásáról* (1841—45); *Erdély állattani tekintetben* (1846); *Az apró legyészről* (1846); *A kakukról* (1850); *A pirokokról általán és a budai Istenhegyen fogott rózsás pirokról különösen* (1850); *Reliquia Petényiana* (1887, Term. Füz.); *Über die Entenarten Ungarns* (1884; *Zeitschr. für die ges. Ornithol.*). V. ö. *Hermann Ottónak*, *Petényi J. S.* címen Budapesten 1891. megjelent nagy munkáját, kiadta a Kir. Magyar Természettudományi Társulat; *Csörgy T.*, Madártani töredékek *Petényi J. S.* irataiból (Budapest 1904, németül Gera, 1905).

**Petényi-márna** (állat), l. *Márna*.

**Peter**, 1. *Hermann Wilhelm Gottlob*, német filológus, P. 2. fia, szül. Meiningenben 1837 aug. 7., megh. 1914 febr. 16. A meisseni fejedelmi iskola tanára, majd 1874. rektora. Kiváló kommentárral adta ki *Ovidius Fasti-ját* (Leipzig 1889, 3. kiad.); kiadta a *Scriptores historiae Augustae-t* (u. o. 1884, 2. kiad.); a római történetírók töredékeit (u. o. 1871—1883). Írt *Plutarchos forrásairól* (Halle 1868); *Die geschichtliche Literatur über die röm. Kaiserzeit bis Theodosius I. und ihre Quellen* (Leipzig 1897, 2. köt.); *Der Brief in der Röm. Literatur* (Leipzig 1901).

2. *P.*, *Karl Ludwig*, német filológus és historikus, szül. Freiburgban 1808 ápr. 6., megh. Jenában 1893 aug. 11. Több helyen tanárkodván, 1856. a pfortai iskola rektora lett. Számos filológiai és szövegkritikai munkán kívül főleg a római történettel foglalkozott. Ide tartozó mű-

vei: *Zeittafeln der röm. Geschichte* (Halle 1841, 6. kiad. 1882); *Die Epochen der Verfassungsgeschichte der röm. Republik* (Leipzig 1841); *Studien zur röm. Geschichte* (Halle 1861); *Zur Kritik der Quellen der älteren röm. Geschichte* (u. o. 1879). Főműve: *Geschichte Roms* (u. o. 1861, 3 köt., 4. kiad. 1881). Kiadta *Cicero Brutus-át* (Leipzig 1839); *Tacitus Agricoláját* (Jena 1876) és *Dialogusát* (u. o.). Oktatásügyi dolgozatokat is írt.

3. *P.*, *Margarete*. l. *Wildenspuchi keresztre-feszítés*.

**Péter** (lat. *Petrus*, gör. *Petrosz* [a. m. szikla], franc. *Pierre*, ol. *Pietro*, spany. és port. *Pedro*), férfinév.

**Péter**, *szent*, az apostolok fejedelme, előbbeni neve *Simon*. Bethsaidában született (Genezaret tava mellett). Bátyjával, András apostollal a Galileai-tengeren halászzattal foglalkozott és Kafarnaumban lakott. Jézus első követői közé tartozott, kik közül őt, Andrást, Jakabot és Jánost választá első tanítványaiul, végül apostol lett. P. az újszövetségi szentírásban állandóan az első helyen áll, különösen az idő óta, amidőn az Úr nevét P.-re változtatta. Ő az apostolok fejedelme, az az erős kőszikla, melyre Krisztus egyházát építette, ő kapta a mennyország kulcsait, ő reá bízta a hívek és apostolok igazgatását. Ő alapította meg az első keresztény hitközséget, Kr. u. 37. Jánossal Szamariát látogatta meg, 38. körutat tett Judea, Galilea és Szamaria hitközségeiben; új községeket alapított Liddában, Joppében, mire Antiokiában, a hagyomány szerint, hét évig kormányozta az egyházat mint püspök, de azért nem szűnt meg más vidékeken sem Krisztust hirdetni és a pogányokat is felvette az egyház kebelébe. E miatt Jeruzsálembé kellett mennie, hol I. Herodes Agrippa őt az idősb Jakab apostol kivégzése után, miután ifjabb Jakabot püspökké választották, elfogatta és börtönbe záratta, honnan csodálatosan kiszabadult. 44-ben Rómába ment, de alig alapította meg itt a hitközséget, midőn a zsidók között zendülés támadt, mire Claudius császár a keresztényeket és zsidókat kiűzte Rómából; P. erre ismét Ázsiába ment és meglátogatta a Galatiában, Kappadókiában, Ázsiában és Bitiniában levő egyházakat, 51. elnökkölt a jeruzsálemi zsinaton. Midőn Claudius utolsó vagy Nero első évében a zsidók ismét megtelepedhettek Rómában, P. odament és rövid idő alatt 2000-re szaporította a hívek számát. Rómán kívül Dél- és Észak-Itáliában, Sziciliában és Szárdiniában is hirdette az evangéliumot. Nero uralkodása alatt kitört az első keresztényüldözés, mely alatt P. is (67 v. 68) kereszthalállal mult ki, de kérelme folytán fejfelé, miután nem találta magát méltónak arra, hogy isteni mesteréhez hasonlóan függjön a kereszten. Emléknapját az egyház szt. Páléval együtt jun. 29. ünnepli. (L. még *Péter bilincseinek* és *Péter székének ünnepe*.) Szt. P.-tól az újszövetségi szentírásban két levelet birunk, a pontusi, kappadókiai, galatai, bitiniai és ázsiai keresztényekhez intézve. E két levélnek a valódiságát a protestánsok megtámadták, aminthogy P.-nek Rómában való tartózkodását is kétségbe vonták.



**Péter**, többuralkodó és fejedelmi személy neve.

*Országok szerint:*

Magyarország 1.	Montenegro 11—12.
Ausztria és Magyarország 2.	Oldenburg 13—14.
Aragonia 3—6.	Orszország 15—17.
Brazília 7—8.	Portugália 18—22.
Kasztília 9.	Szerbia 23.
Latin császár 10.	

[Magyarország.] 1. *P.*, *Magyarország második királya*, III. Orseolo Ottó Péter velencei dogénak és Géza magyar vezér leányának fia, szül. Velencében 1011. Atyja 1026. a lázadás elől Konstantinápolyba, ő maga pedig nagybátyjához, Szt. Istvánhoz, Magyarországra menekült. Szt. Imre halála (1031) után Szt. István őt fiának tekintette, a trónra jogot tartó Vazult elfogatta és megvakított, Szár László fiait pedig száműzette s így halála (1038 aug. 15.) után P. őt ellenmondatás nélkül követte a trónra. Eleintén folytatni kívánta Szt. István művét, a nyugati eszmék átültetését; de egészen az idegenekre támaszkodott. Magát Gizellát — István özvegyét — uradalmainak s kincseinek nagy részétől megfosztotta s egy városba (alkalmasint Veszprémbe) bebekozta. A hozzá menekülő Kázmér lengyel herceget Bretiszlav cseh herceg ellenében oltalmába fogadta és kitartóan segítette III. Henrik német-római császár ellen, ki Csehországra tört, Zárát pedig ő, a velencei, csábította át Velencétől Magyarországhoz. 1041-ben Aba, Szt. István sógora vezetése alatt a magyarok fölkeltek a király ellen, ki kevesedmagával Adalbert osztrák herceghez menekült és segílyt kért III. Henriktől, mire a győzelmes forradalom Aba Sámuel koronázta meg királylyá. Aba azonnal eltörölte P. önkényes rendeleteit, III. Henrik császárt pedig haddal támadta meg; a megújult háboruban azonban lemondani kényszerült a mai Alsó-Ausztria keleti részéről és csak annyit ért el, hogy Henrik nem erőszakolta tovább P. visszafogadtatását. Erre azonban csakhamar maguk az elégtelenségért a császárt. Ménfőnél 1044 jul. 5. Aba váratlanul vereséget szenvedett, nemsokára pedig orgyilkosság áldozatául esett. Győr bevételé után III. Henrik valóságos diadalmenetben vezette vissza P.-t Székesfehérvárra, hol a Nagyboldogasszony templomában maga ültette a királyi trónra s a magyaroknak ünnepélyesen megadta a bajor jogot, hogy kibékítse a két fajt, mely egymásnak idáig annyit ártott. Az Abától elvett lándzsát és talán magát Szt. István koronáját is győzelme jeléül a pápának küldte el. P. csakhamar észrevette, hogy Magyarországot csak mint birodalmi hűbért tarthatja meg s az alig távozott III. Henriket 1045 febr. újra behívta. Máj. 26-án, Székesfehérvárt, az aranyos lándzsa átnyújtása mellett, a jelenlevőkkel együtt hűséget esküdött III. Henriknek, ki a lándzsát, a hűbériség elfogadásának jeléül, azonnal vissza is adta neki. Emiatt Baja és Bajna (Gyula erdélyi vajda fiai) fellázadtak ugyan, P. azonban felkötötte őket; de Csanád vidékén a forradalom jobban szervezkedett s behívta Szár László fiait. Mire P. Komárom vidékéről ellenök indulhatott, már a Dunántul is föllázadt; P. tehát szept. 21. táján Moson felé menekült. András herceg, a forradalom királyjelöltje, onnan tisztességes ajánlatokkal visszatérésre bírta,

de a magyarok, hogy valamiképp ismét nyakukra ne zúdítsa a németeket, három napi ostrom után Székesfehérvár közelében Zámor (Zámoly) faluban elfogták, szemét kiszúrták s őt magát Fehérvárra vitték, hol nemsokára elhunyt. Az ő idejében épített s az ő védőszentjéről nevezett pécsi székesegyházban temették el. Nőtlen lévén, családja nem maradt. Az irók ellenkező tudósításai tévedésen alapulnak.

*Irodalom.* Szabó K., P. és Aba, Pest 1872; Pauler, A magyar nemzet tört., I. 97—121; Podhraczký, P. csakugyan III. Urseolus Péter Ottó velencei doge fia volt, Századok, 1869, 141—149; Wertner, Az Árpádok, 61—102; Kandrák K., Aba Samu, Budapest 1891; Kiss Lajos, Nemzeti függetlenségünk védelmezése III. Henrik ellen, Hadtört. Közl. 1891, 27—59; Mátyás Fl., P. király származása, Akad. Értesítő, 1869, III. 31.; Gombos, P. trónralépésének és bukásának körülményei. (Középk. Krón. XII—XIV., bevezetés.) Karácsonyi, P. s az őbudai prépostság (Századok, 1897.).

[Ausztria és Magyarország.] 2. *P. Ferdinánd, osztrák főherceg és magy. kir. herceg*, IV. Ferdinánd toscanai nagyherceg harmadik fia, szül. Salzburgban 1874 máj. 12. Az osztrák-magyar hadseregbe lépve, 1914. az altábornagyi rangig emelkedett. A világháború folyamán gyalogsági tábornok lett s az orosz haretéren mint hadseregosortparancsnok működött. — 1900 november 8. nőül vette *Mária Krisztina* hercegnőt, Alfonz casertai gróf, bourbon-szicíliai herceg leányát (szül. Cannesban 1877 ápr. 10.), kitől következő gyermekei születtek: *Gottfried* (szül. 1902 márc. 14.), *Heléna* (szül. 1903 okt. 30.), *György* (szül. 1905 aug. 22.) és *Róza* (szül. 1906 szept. 22.).

[Aragonia.] 3. *I. P.*, *Aragonia királya* (1094—1104), Sancho Ramirez király legidősebb fia. Atyját, ki a huescai csatában esett el, 1094. követte a trónon. Országát győzelmes harcokkal délen egész az Ebróig terjesztette. A trónon öccse, *I. Alfonz* követte.

4. *II. P.*, *Aragonia királya* (1196—1213), II. Alfonz király idősebbik fia, szül. 1176., megh. 1213 szept. 13.). Atyját 1196. követte a trónon s kitűnt mint vitéz lovag és dalköltő (troubadour). 1204-ben Rómában III. Ince pápa által koronázta meg magát s neki évi adót ígért. 1212-ben részt vett Kasztília és Navarra királyaival együtt az arabok ellen vívott harcban. 1213-ban az albigenek ellen vonult, de *Muret* mellett elesett.

5. *III. P.*, *a Nagy, Aragonia királya* (1276—1285), I. Jakab király idősebbik fia, szül. 1239., megh. 1285 nov. 11. Atyja halála után 1276. lépett trónra. 1282. Szicília királya lett. Szicília birtokáért III. Fülöp francia király keresztes hadat indított ellene. P. fényes győzelmet vívott ki a franciakon, de Szicília trónját átengedte második fiának, *Jakabnak*.

6. *IV. P.*, *Aragonia királya* (1336—87), IV. Alfonz király idősebbik fia, szül. 1319., megh. 1387 jan. 7. Atyját 1336. követte a trónon. Sógortól, II. Jakabtól elragadta a Baleari szigeteket, a genovaiaktól elfoglalta Szárdínia nagy részét, de kasztíliai hódításait vissza kellett adnia 1375. az almazani békében. A trónon idősebbik fia, *I. János* követte.

[Brazília.] 7. *I. P.*, *Brazília császára*, lásd *Pedro* 1.

8. *II. P.*, *Brazília császára*, l. *Pedro* 2.

[Kasztília.] 9. *P., a Kegyetlen, Kasztília királya* (1350—69), XI. Alfonz király második fia, szül. Burgosban 1334 aug. 34., megh. 1369 márc. 23. Atyját 1350. követte a trónon. 1353-ban nőül vette Bourbon Blanka hercegnőt, de csakhamar elzáratta és később meg is ölette feleségét s kedvesének, *Maria Padillának* rokonait helyezte magas állásokba. 1362-ben lázadás tört ki ellene, melynek élére mostohatestvére, *Henrik* trastamarai gróf állott. De P. Eduárd angol trónörökös (a Fekete herceg) segítségével 1367. legyőzte Henriket, ki Franciaországba menekült. Ekkor Henrik V. Károly francia király jeles vezérével, *Du Guesclintől* támogatva újból Kasztíliába tört s 1369 márc. 14. Montiel mellett tönkre verte P. seregét és Henrik maga szúrta le mostohabátyját.

[Latin császár.] 10. *P., latin (keletrómai) császár* (1216—17), *Courtenay-i Péter* gróf fia, VI. Lajos francia király unokája. Atyja halála után *Tonnerre* és *Nevers* grófságokat örökölte, neje, flandriai Jolánta révén pedig a konstantinápolyi latin császárságra szerzett igényt. Sógórának, *Henrik* császárnak halála után 1216. el is akarta foglalni a trónt, de útközben *Theodoros Angelos*, Epirusz despotája elfogta és megölte 1217 végén. Özvegye 1217—19. vezette a kormányt, azután fia követték a trónon. — P. leánya, *Jolánta*, 1215. II. Endre magyar királyhoz ment nőül; megh. 1233.

[Montenegro.] 11. *I. P. Ivanovics, Montenegro fejedelme* (1782—1830) a Petrovics-Nyegosz-családból, szül. 1754., megh. 1830 okt. 18. Győzelmesen harcolt a törökök ellen s országának törvénykönyvet adott.

12. *II. P., Montenegro fejedelme* (1830—51), az előbbinek unokaöccse, szül. 1812., megh. 1851 okt. 31. Egész uralkodása a törökökkel folytatott harcok közt telt el. Mint költő is kitűnt.

[Oldenburg.] 13. *P. Miklós Frigyes, Oldenburg nagyhercege* (1853—1900), Agost Pál Frigyes nagyherceg fia, szül. 1827 júl. 8., megh. 1900 jún. 13. Atyját 1853 febr. 27. követte az uralkodásban. 1864. lemondott Schleswig-Holsteinra való jogairól, 1866. pedig Poroszországhoz csatlakozott. 1852-ben nőül vette *Erzsébetet*, József szász-altenburgi herceg leányát, kitől két fia született: *Agost* nagyherceg (I. Agost 3.) és *György Lajos* (szül. 1855).

14. *P. Konstantin Frigyes*, oldenburgi herceg, orosz államférfi, Péter Frigyes György herceg fia, szül. Szent-Pétervárott 1812 aug. 26., megh. 1881 máj. 14. 1841-ben orosz gyalogsági tábornok lett. Később a cári kancellária egyik osztályfőnöke, majd a szenátus és a birodalmi tanács tagja. Leánya, *Alexandra Petrovna* (szül. 1838., megh. 1900.), Nikolajevics Nikoláj nagyherceg (megh. 1891.) felesége lett; fia, *Sándor* (szül. 1844.) orosz gyalogsági tábornok és a cár főhadsegéde volt. — Ennek fia, *Péter* (szül. 1868.) az ortodox hitre tért s 1901. nőül vette *Olga* nagyhercegnőt (szül. 1882), II. Miklós cár hugát.

[Oroszország.] 15. *I. P., a Nagy, orosz cár* (1682 illetőleg 1689—1725), Alexej cár harmadik fia, szül. 1672 jún. 9. (máj. 30.), megh. 1725 febr. 8. (jan. 28.). Mostoha bátyjának, *Feodornak* halála után 1682. másik mostohabátyjának,

a gyengeelméjű Ivánnak mellőzésével őt kiáltották ki cárnak, de mostohanénje Zsófia kivitte, hogy Ivánt is elismerték uralkodónak s a két gyermek helyett ő vette át az uralkodást. P. nevelését *Galiczin Borisz* vezette. Felserdülvén, 1689 febr. 6. *Lapuchin Eudoxiát* vette nőül, azután megbuktatta és kolostorba záratta nénijét, Zsófiát, aki élete ellen tört. Mint önálló uralkodó (1689 szept.-től) azt a nagyszabású tervet tűzte maga elé, hogy a nyugati műveltséget átülteti Oroszországba és azt a nagyhatalmak sorába emeli. Ebben a munkájában kiváló tanácsadói, a skót *Gordon Patrick* (I. o.), a genfi *Lefort* (I. o.) és mások támogatták. Hogy ismereteit tapasztalatokkal is bővítse, 1697 tavaszán nagy nyugati útra indult. Rigán, Königsbergen és Berlinen át Hollandiába ment, hogy a hajóépítést tanulmányozza. Mihajlov álnév alatt Amsterdamban és Zaandamban mint ácslegény dolgozott. 1698 elején átment Angliába, majd Lengyelországon keresztül tért haza. Itt mindjárt kegyetlenül leverte a *streliekek* lázadását. Nejét, Eudoxiát kolostorba küldte, a fegyelmetlen *strelieksereget* feloszlatta, s helyébe modern szervezetű hadsereget állított fel. A nyugati intézmények és szokások meghonosításában a legnagyobb szigorúsággal járt el, nem kímélve népének nemzeti hagyományait. Másik főteherkvése az volt, hogy Oroszország számára tengerpartot szerezzen s így hozza közelebb Nyugat-Európához. Ezért belépett ő is a törökök ellen alakult (Lipót császár, Lengyelország, Velence) szövetségbe s 1696. elfoglalta *Azov* kikötővárost az Azovi-tenger mellett. Sokkal fontosabb volt azonban számára a Keleti-tenger partvidékének megszerzése. Ez akkor a svédek birtokában volt, így hát P. is tagja lett annak a szövetségnek, mely 1700. Dánia, Lengyelország és Oroszország közt jött létre Svédország ellen. De XII. Károly Dánia leverése után P. ellen fordult s őt *Narva* mellett megverte (1700 nov. 20.). XII. Károly ezután évekig II. Agost lengyel király ellen harcolt s így időt engedett P.-nek, hogy seregét újjászerveze és támadólag lépjen fel. 1703—1705-ig elfoglalta a svédek összes balti tartományait (*Ingermanland, Esztland, Livland*) s az ellenségtől elvett földön, a Néva folyó szigetein vetette meg Oroszország új fővárosának, *Szent-Pétervárnak* alapját (1703). Hogy a svédek ellen szövetségest nyerjen, P. I. József császár barátságát kereste s fegyveres segítséget ajánlott neki a magyar felkelés leverésére. Mikor a bécsi udvar ezt az ajánlatát visszautasította, 1707. II. Rákóczi Ferencel kötött szerződést, melyben a lengyel koronát helyezte számára kilátásba. De komoly segítségben sohasem részesítette, bár Rákóczi még évekig bízott benne s 1711. az orosz segítségben bízva utasította vissza I. József békefeltételeit. Mikor XII. Károly 1708. Oroszországba tört, a kimerült svéd sereget 1709 júl. 8. *Pultava* mellett megsemmisítette. Ez a győzelem vetette meg Oroszország nagyhatalmi állásának alapját. 1710-ben a svéd királytól felizgatott törökök hadat izentek P.-nek, kinek seregét a nagyvezér a Prút folyó mellett be is kerítette s csak Azov átengedésének árán kötött vele bé-

két (1711). Az új orosz hajóhad 1714. már győzelmes harcot vívott az Aland-szigeteknél a svédekkel, s az 1721-iki *nystädi* béke P. összes balti foglaltsait biztosította. 1722—23-ig győzelmes háborút viselt Perzsiával s megszerezte a Kaspi-tenger partvidékét Derventtől Bakuig. Háborúi közben is állandóan folytatta reformátori munkáját. A bojárok tanácsa helyébe a *szénátust* állította fel, újjászervezte a közigazgatást, a bíraskodást és az adóügyet. Emelte az ipart, kereskedelmet, bányászatot; iskolákat és nyomdákat állított. 1721-ben eltörülte a patriarchai méltóságot, magát tette meg az orosz egyház fejének s az egyházi ügyek vezetésére a *szent szinódust* alapította. Ugyanekkor felvette a császári (cári) címet. P.-nek nagy szomorúságot és bosszúságot okozott, hogy egyetlen fia és örököse *Alexej* (I. o.) ellensége volt reformáló terveinek. Fiát ezért megfosztotta az öröklés jogától, elzáratta, sőt halálra is ítélte (1718). Első nejének elűzése után 1712. kedvesét, *Katalint* (I. *Katalin* 10.) vette nőül, kit alacsony sorsból emelt maga mellé. Ez és Mensikof herceg voltak P. politikájának leghívebb támogatói. Azért P. Katalint szemelte ki utódjának, bár halála megakadályozta abban, hogy ezt hivatalosan is közzétegye. P.-nek Katalintól született gyermekei közül *Anna* Károly Frigyes holstein-gottorpi herceg neje s a későbbi *III. Péter* (I. alább) anyja lett, *Erzsébet* (I. o.) pedig 1741. jutott trónra. P. szenvedélyes, nyers természetű, érzékiségre és iszákosságra hajló zsarnok volt, mindamelllett kiváló mint uralkodó, ki nagy éleslátással és fáradhatatlan munkásságával megalapította Oroszország nagyságát. A sokat emlegetett *Nagy P.-féle végrendelet*, mely szerint Oroszország végső hivatása, hogy egész Európa felett uralkodjék, kohlomány. Valószínűleg Napoleon sugalmazására jelent meg 1812. *Lesur Des progrès de la puissance russe* c. művében. A későbbi orosz politikusok azonban mégis ezen végrendelet szellemében törekedtek végső céljuk, Konstantinápoly elfoglalása felé, amint ezt az 1914-iki világháború folyamán nyíltan meg is vallották. V. ö. *Usztrjalov*, *Isztorija zarsztvovania Petra Velikavo* (Szent-Pétervár, 1858—1863, 6 köt.); *Sadler*, *Peter der Grosse als Mensch und Regent* (u. o. 1872); *Brückner*, *Peter der Grosse* (Berlin 1879, *Oncken Világtörténetében*); *Schuyler*, *Peter, the Great, a study* (New York 1891, 2 köt., 2. kiad.); *Valiszevszki*, *Pierre le Grand* (Paris 1897, németül is); *Browning*, *Peter the Great* (London 1898); *Berkholz*, *Napoleon I. auteur du Testament de Pierre le Grand* (Riga 1863).

16. *II. P., orosz cár* (1727—30), Alexej trónörökösfi, az előbbinek unokája, szül. 1715 okt. 22. (11.), megh. 1730 febr. 9. I. Katalin cárnő őt jelölte ki utódjának s 1727 máj. 17. foglalta el a trónt. Eleinte *Mensikof* herceg vezetése alatt állott, kinek leányát el is jegyezte. Azután a *Dolgorukij*-ak kerekedtek felül, Mensikofot száműzték és P.-t Moszkvába vitték. 1729 dec. 10. Dolgorukij Katalint jegyezte el, de még házasságának megkötése előtt himlőben meghalt. Nevelője *Zékány János* magyar nemes volt. V. ö.

*Takáts* Sándor, *II. P. cár magyar nevelője* (Budapesti Hirlap, 1902 dec. 3.).

17. *III. P., orosz cár* (1762 jan. 5.—júl. 8.), Károly Frigyes holstein-gottorpi herceg és Anna hercegnő, Nagy Péter leányának fia, szül. Kielben 1728 febr. 21., megh. Ropsában 1762 júl. 17. Eredeti neve *Károly Péter Ulrik* volt s Erzsébet cárnő meghívására Oroszországba ment, hol 1742 nov. 18. hivatalos trónörökösnek nyilvánították. 1745-ben nőül vette *Zsófia Augusztá* anhalt-zerbsti hercegnőt, ki az ortodox vallásra térve a *Katalin* nevet vette fel. P. Erzsébet cárnő halála után 1762 jan. 5. lépett a trónra s az elhamarkodott reformok egész sorozatával kezdte uralkodását. Ausztriával szakítva 1762 májusban II. Frigyes porosz királlyal békét kötött, sőt nemsokára szövetségre lépett vele. Csakhamar nagy elégedetlenség támadt ellene, s míg ő Oranienbaumban mulatozott, neje, Katalin, Szent-Pétervárott megnyervén a papságot és hadsereget, magát kiáltotta ki uralkodónak (1662 júl. 8—9. éjjelén). P. nem mert szembeszállani az ellene vonuló sereggel és lemondott Peterhofban. Katalin hívei azonban Ropsa kastélyba viték, hol az Orlov-testvérek és még néhány tiszt megfojtották. V. ö. *Büllau*, *Geheime Geschichten und rätselhafte Menschen* (Leipzig 1863, 2. kiad.); *Bain*, *Peter III. emperor of Russia* (London 1902).

[Portugália.] 18—22., *I—V. P.* (I. *Pedro* 3—7.)

[Szerbia.] 23. *P. (Karagyorgyevics)*, *Szerbia királya*, Karagyorgyevics Sándor szerb fejedelem legidősebb fia, szül. Belgrádban 1844 júl. 11. (jún. 29.), megh. u. o. 1921 aug. 16. Atyjának elűzése után (1858.) Genfben tanult, majd a saint-cyri katonai akadémia hallgatója lett. Mint önkéntes részt vett az 1870—1871-iki franciánémet háborúban. 1875—76-ban egy szabadcsapat élén a hercegovinai és boszniai felkelők közt küzdött. 1883 aug. 11. nőül vette *Zorka* hercegnőt, Miklós montenegrói fejedelem legidősebb leányát. Ennek korai halála (1890 márc. 16.) után apósával összetűzött nejének hozományán és elhagyta Cetinjét. 1895 óta visszavonultan élt Genfben, de azért állandó összeköttetésben maradt szerbiai híveivel. 1902 márciusban P. érdekében *Alavantics* Sabácban felkelést akart támasztani, de ezt csakhamar elnyomták. Az 1903 jún. 11-iki királygyilkosság után, melyben az Obrenovics-ház kipusztult, a szerb szkupstina jún. 15. egyhangulag őt választotta meg Szerbia királyának. Trónját jún. 25. foglalta el, 1904 okt. 9. pedig *Zicsa*-kolostorban, a régi szerb királyok koronázó helyén királlyá kenték. Bár nem volt rá bizonyosság, hogy az elődje ellen szőtt összeesküvésben része lett volna, az a körülmény, hogy az összeesküvő tisztek vezérei jutottak befolyáshoz környezetében, kényes helyzetbe juttatta az európai udvarokkal szemben. Anglia még a diplomáciai összeköttetést is megszakította Szerbiával. Az összeesküvő tisztek eltávolítása után négy esztendőre, 1910. Szent-Péterváron és Konstantinápolyban, 1911. pedig Rómában és Párisban tett hivatalos látogatásokat. Politikája kezdettől fogva ellenséges volt Ausztria-Magyarországgal szemben. 1914 jún.

24-én kelt proklamációjában a kormányhatalmat ideiglenesen átengedte Sándor trónörökösnek, ő meg Banja Vraniszka fürdőhelyre vonult köszvénybajának gyógyítására. Röviddel ezután kitért a világháború. 1915 őszén, amikor az osztrák-magyar, német és bolgár seregek Szerbiát leverték, kormányával együtt menekült. 1915 nov. 28. Prizrendből nagybetegen lóháton vitték Albánián keresztül Valonába; onnan Olaszországba ment a szerb sereg maradványaival; de már 1916 januárban Görögországba utazott s rövid ideig Euböa-sziget egyik fürdőhelyén tartózkodott, majd Korfu szigetén telepedett meg. Szerbia kiűritése után 1918 végén visszatért Belgrádba; de aggkora és súlyos betegsége miatt Sándor trónörökösre bízta a kormányzást. 1919 februárban formálisan is lemondott a trónról és Sándor trónörökös mint régens állt az új Szerb-Horvát-Szlovén királyság élére. P.-nek Zorka hercegnőtől 3 gyermeke született: *Heléna* (Jelena) hercegnő (szül. 1884), ki 1911. Konstantinovic János orosz nagyherceg (megh. 1918) felesége lett; *György* herceg (l. *György* 20.) és *Sándor* király (l. *Sándor*).

**Péter, 1. abanói** (*Pietro d'Abano*, l. *Abano*).  
**2. P., alcantarai** (*Pedro d'Alcantara*), szent, Ferencről szerzetes, szül. Alcantarában 1499., megh. Arenasban 1562 okt. 18. Mint tartományfőnök 1538-tól, a kormányzata alatt álló kolostorokban szigorú reformot léptetett életbe, ezt 1562. IV. Pius pápa megerősítette; ezért az ő szabályait követő szerzeteseket alcantarinusoknak is hívták.

**3. P. (Petrus de Alliaco, Pierre d'Ailly)**, l. *Ailly*.

**4. P., aspelti** (*aichspalti*), mainzi érsek. szül. 1240 és 1250 között, valószínűleg Aspeltben (Luxemburg mellett), megh. 1320 jún 4. Mainzban. 1296-ban II. Vencel cseh király kancellárja lett. Szolgálatait a bazeli püspökséggel jutalmazták. Osztrák Albrechtet pártolta Nassaui Adolf ellenében. Midőn Vencel cseh király és Albrecht egymással 1301. szakítottak, Albrecht legnagyobb ellenévé lett. 1306-ban mainzi érsek lett. Albrecht meggyilkoltatása (1308.) után luxemburgi Henrik, ennek halálával (1313.) pedig bajor Lajos mellé állt osztrák Frigyes ellenében s ő koronázta meg Lajost Aachenben.

**5. P., amiensi, remete Péter** néven is ismeretes a keresztes hadjáratok idejéből, akinek a keresztes hadjáratok kezdeményezését tulajdonítják, bár az eredeti források szerint a pápa volt a kezdeményező. Születési éve ismeretlen, megh. Neufonstierben (lüttichi püspökség) 1115 júl. 8. A clermonti zsinat után nagy sikerrel buzdítja a népet részvételre, 1096 ápr. 12. Kölnbe már 15,000 emberrel ment, s élére állt seregének, mely útközben mintegy 200,000 főre szaporodott. Számos viszontagság és a seregnek többszöri megveretése után, melyeknek a rendszertelen vezetése volt az oka, embereinek egyik része Konstantinápolyból hazájába tért vissza, másik része pedig megvárta a keresztesek fő seregét. Jeruzsálem elfoglalása után a harcceptelenek, öregek és gyengék gondozását ő reá bízták. Az aszkaloni győzelem után visszatért hazájába: rendfőnök volt élete végéig.

**6. P. (Pierre de Bruys)**, l. *Bruys*.

**7. P. (Petrus Claver)**, szent, Jézus-t. atya, a négerrek apostola, szül. 1581. Verduban (Katalónia), megh. 1654 szept. 8. Cartagenában (Colombia). 1616 márc. 19. óta Cartagenában működött a néger rabszolgák megtérítésén; több mint 300 ezret keresztelt meg. 1851-ben boldoggá, 1888. szentté avatták. Ünnepe szept. 9.

**8. P., Damiáni**, l. *Damiáni Szent Péter*.

**9. P.**, több egyházi és világi férfi, l. *Petrus*.

**Péter**, több főúr az Árpádok korában: **1. P. comes** Salamon király idejében, 1067 táján alapította a zastyi apátságot, melynek részére 6 vármegyében 23 kisebb-nagyobb birtokot ajándékozott. Alkalmassint az Abák nemzetségéből származott. 1074 febr. 26. a kemeji csatában, mint Géza vezér vitéze, párbajra szólította Salamon király vitézeit; Bátor Opos állt ki s egy lándzsadöfessel földre terítette őt, mire Géza serege csakhamar megszaladt. — **2. P. pannonhalmi apát** volt, mikor Kálmán király és Bouillon Gottfried Pannonhalmán 1096. személyesen találkozott. Kérésére II. Paschalis pápa 1103. a monostort megerősítette minden jogában és birtokában. — **3. P. erdélyi püspököt** II. (vak) Béla 1134. gazdag ajándékokkal küldte Lothár császárhoz Magdeburgba, hogy a lengyel királyt, mint hűbéresét, a magyarok és csehek ellen való háboruszkodástól eltiltsa. A császár gazdagon megajándékozva bocsátotta vissza. — **4. P. pécsvárdi apát** (1158), Turul comes fia. — **5. P. pannonhalmi apát**, majd 1190. *Spalato* érseke. — **6. P., Petur v. Pethur**, 1213. Símón úrral, Bánk vezével, összeesküdött Gertrud királyné ellen, kit ők ketten öltek meg. A Halicsból hazatérő II. András karóba húzatta. IV. Béla 1237. a tőle elvett birtokokból alapította a belakúti apátságot. — **7. P.**, 1202—**4. kancellár**, utóbb *győri püspök*; II. András idejében gyakran járt követségben s Jolán királynét, II. András menyasszonyát, Konstantinápolyból 1215. ő hozta be Magyarországra. 1217. részt vett a keresztes hadjáratban. — **8. P. veszprémi püspök** IV. Béla idejében. — **9. P.** rajki prépost 1274. lett *veszprémi püspök*, sőt 1276 végén az esztergomi káptalan érsekké is megválasztotta, de a pápa 1279 jún. 13. Lodomér váradi püspököt nevezte ki esztergomi érsekké. A király 1276. azzal kárpótolta P.-t, hogy újra megerősítette a veszprémi püspököt a királyné megkoronáztatásának s kancelláriája vezetésének jogában, ami 500 marka fizetéssel volt egybekapcsolva. Megszerezte P. azt a jogot is, hogy a tihanyi apátot a veszprémi püspök nevezze ki. Meghalt 1288. — **10. P. nádor** volt 1298. Pecsétjét a Turulban (T. 12.) kiadta Majláth Béla.

**Péter, sienai**, szepesi alispán, várnagy, ötvös és véső, Róbert Károly király pecsétjét ő véste s a király ezt az érdemét külön kiemeli 1330. kelt adománylevelében.

**Péter János**, tanár és földrajzi író, szül. Pergen 1853 máj. 20. Egyetemi tanulmányait Budapesten végezte. Felső kereskedelmi iskolai igazgató volt; nyugalomba vonulása alkalmával főigazgatói címmel tüntették ki. Főbb művei: *Közgazdasági Földrajz* (Budapest 1889, 7. kiad. 1911); *Magyarország földleírása kereskedők*



*számára.* A Hickmann-féle földrajzi és statisztikai zsebatlasz magyar kiadását is (Pozsony—Budapest 1897) ő tervezte.

**Peteranec**, adók. és pk. Belovár-Körös várm. kaproncai j.-ban, (1910) 2446 horvát lak. (Tr. SzHSz.)

**Péter bilincseinek ünnepe**, a nyugati egyházban aug. 1. tartatni szokott ünnep azoknak a bilincseknek tiszteletére, amelyek szent Péter apostolon a jeruzsálemi börtönben voltak. Ezeket a bilincseket Eudoxia császárnő hozta Jeruzsálemből Konstantinápolyba. Leánya, III. Valentinianus császár felesége a bilincsek tiszteletére templomot (ad vincula Petri) építtetett Rómában.

**Peterborough** (ejtsd: pitrboro), 1. város és anglikán püspökszékhelye *Northampton* angol county-ban, (1911) 33,578 lak.; híres székesegyházzal. — 2. P., város *Ontario* kanadai tartományban, az Ontario-tólól E-ra, vasút mellett, (1911) 15,000 lak., virágzó iparral, amelyhez a hajtóerőt a közeli Otonabec folyó vízesései szolgáltatják.

**Petercse** (*Petirs*), kisk. Temes vm. lippai j.-ban, (1910) 386 román lak. (Tr. R.)

**Peterd**, kisk. Baranya vm. pécsi j.-ban, (1920) 551 magyar lak.

**Peterdi**, 1. *Andor*, lírai költő, szül. Sopornyan (Nyitra vm.) 1881 máj. 28. Küzdelmes gyermekora után elvégezte a Vigszínház színi iskoláját, majd 1905. hírlapíró lett, egy ideig szerkesztette az Alföldi Hírlap c. politikai napilapot, majd a fővárosban fejtett ki publicisztai működést, 1904 óta nagy számmal jelentek meg versei fővárosi és vidéki lapokban, közülük több Csiky Jánostól megzenésítve; különös figyelmet keltettek 1914—1915. irt háborús költeményei. Önállóan megjelent verskötetei: *Szívem* (1904); *Gyermekversek* (1904); *Lina könyve* (1905); *Új versek* (1906); *A mélységből* (1909); *A sátor alatt* (1912); *A pacsirta énekel* (1913 és 1920); *P. Andor válogatott versei* (1913); *Katonák* (1915). *Napos mezőkön* (1915); *Háborús versek* (1916); *P. A. költeményei 1904—1918* (1918); *A sárga folt* (elbeszélések 1922); Verhaeren Emil verseinek fordítása (1916).

— Felesége: *Várnai* Zseni írónő (l. o.).

2. *P. Sándor*, író és hírlapíró, szül. Pesten 1868 nov. 23. Húsz éves korában a posta szolgálatába lépett és 1913. posta- és táv. felügyelővé, 1918. főfelügyelővé nevezték ki. Már 1886 óta írt regényeket, elbeszéléseket, verseket a fővárosi szépirodalmi és élelapokba. 1891-től rendes munkatársa több fővárosi napilapnak, melyekbe társadalmi cikkeken és tárcákon kívül színi- és könyvbírálatokat írt. Elbeszéléseivel, regényeivel több ízben nyert pályadíjat, eredeti és fordított színműveit részint Budapesten, részint vidéken adták elő. 1920-ban a Hollós Mátyás-Társaság titkárává választották. Önállóan megjelent művei: *Az orr* (monológ, 1888); *Hópelyhek* (elbeszélések, 1898); *A jó rokonok* (monológ 1899); *Jeffte leányai* (elbeszélések, 1899); *A haragos feleség*, *A nők ellensége* (monológok, 1900); *Nehéz feladat* (monológ, 1904); *Tarkői lakodalom* (elbeszélések, 1907); *Festett világ* (regény, 1912); *Vesztett csaták* (regény, 1913); *Mások pénze* (regény, 1915); *Regéczi boszorkány* (elbeszélések, 1918); *Kétkeltű Éva* (regény, 1919); *A száműzött* (elbeszélések, 1920); *Aranyhajú Jutka* (regény, 1922).

**Péter és Pál**, a kat. egyházban jun. 29. tartatni szokott ünnep a két apostol tiszteletére, miután a hagyomány szerint egy és ugyanazon a napon szenvedtek vértanui halált. Már legrégebb idő óta ünnepelték és a III. sz.-ban mint a legelső ünnepek egyike fordul elő.

**Péterevangélium**, l. *Apokrif könyvek* és *Evangelium*.

**Péterfalva** (*Petrifälău*, *Petersdorf*), nagyközség Szeben vm. szászbesési j.-ban, (1911) 2320 német és román lak., nagy papírgyárral. P. igen régi szász község; az idevaló Henning-család előkelő szerepet játszott a szászság történetében. Egyik tagja a XIV. sz. elején Tamás vajda ellenében a kőhalmi vár alatt vértett el. (Tr. R.)

**Péter Ferdinánd főherceg**, l. *Péter*, 2.

**Péterffy József** (*jágócsi*), közgazdasági író, szül. Baján 1827 dec. 28., megh. Budapesten 1888 jan. 10. 1848—49-ben honvédkapitány; 1856—61-ig kataszteri biztos és felügyelő, majd selyemtenyésztési igazgató. 1875-ben a háziipari oktatás miniszteri biztosa, 1883. pedig az alsófokú ipariskolák szervezésének kormánybiztosa és ez iskolák főfelügyelője lett. Önálló munkái: *A földjöveldelmi ideiglen-adórendszer magyarázata* (Kolozsvár 1851); *Okszerű utasítás az eperfa- és selyemtermelésre* (Nagyszeben 1856); *Gazdasági növénytan* (Budapest 1862); *Borászati kated* (Nagykanizsa 1861); *A földművelés vegyészete* (u. o. 1863—64); *Vasúti politikánk* (1868).

**Péterfi**, 1. *Károly*, egyházi író, Jézus-társasági atya, szül. Pozsonyban 1700 aug. 31., megh. u. o. 1746 aug. 14. Magyarország különféle levéltáraitól, sőt a vatikáni könyvtárból is gyűjtött Magyarországra vonatkozó adatokat. Legnevezetesebb munkája: *Sacra Concilia Ecclesiae Romano Catholicae in Regno Hungariae celebrata ab a. Chr. 1016. usque ad a. 1715* (2 köt., Bécs 1742). Másik műve: *Juris descriptio seu Curia Judicum regni Hungariae* (Nagyszombat 1726).

2. *P., Károly* (*kibédi*), filozófiai tanár, szül. 1790 apr. 17., megh. 1873 jan. 23. 1818-ban Maros-Vásárhelyt a kollégiumhoz tanárnak választották s *Az igaz filozofus karaktere* c. beszéddel foglalta el tanszékét. 1834-ben az Akadémia megválasztotta levelező tagjának. 1837-ben Tordoson pappá választották. A szabadságharc után előbb Déva, 1855. pedig újra Vásárhely hívta meg papjának. Filozófiai művei közül a legtöbb kéziratban van meg a marosvásárhelyi kollégium könyvtárában. Nyomatásban megjelent: *Filozofusok és a filozofia története* (I. rész: az ókor filozofiájának története. A II. és III. rész: közép- és újkor, kéziratban van meg). V. ö. *Koncz* József (P. veje): *A marosvásárhelyi ev. ref. kollégium története* (1896, P. Károly arcképével 342—355. l.).

**Péterfillér**, így nevezik azt az önkéntes szeretetadományt, melyet a kat. hívek a római pápának támogatására és segélyezésére gyűjtenek azóta, hogy birtokaitól az olaszok megfosztották és a pápa az olaszok által neki felajánlott évi fizetést nem fogadja el. Az évenként begyűlő összeg 2—3 millió frankra rug.

**Péterfy**, 1. *Jenő*, filozófiai és irodalomtörténeti író, szül. Budapesten 1850 jul. 8., megh. (Károlyváros közelében) 1899 nov. 5. (a Fiuméből Buda-

pestre menő gyorsvonaton agyonlőtte magát). Tanár volt a budapesti belvárosi, majd a józsefvárosi községi főreáliskolán, később az Eötvös-kollégiumban. Egy ideig magántanára volt a budapesti egyetemnek. Legkiválóbb essay-íróink egyike, markáns egyéniség, kinek lélektani éleslátásával jellemek analizisében senki irodalmunkban nem vetekedhetik. Összes műveit halála után a Kisfaludy-Társaság adta ki három kötetben: *P. Jenő összegyűjtött munkái* (Budapest 1901—1903) címmel, melyet *Angyal* Dávid rendezett sajtó alá, aki e művében P. életrajzát is megírta. Fordításai közül nevezetesebbek: Taine, Franciaország és klasszikus filozófusai a XIX. sz.-ban (Budapest 1884, Filozófiai írók tára), továbbá Platon Gorgias-a és Philebos-a (u. o. 1893). Újabban néhány essayjét R. *Bichet* és R. *Stiegelmar* franciára is lefordították: Eugène P., *Essais critiques*, Traduits du hongrois par R. B. et R. S. (Paris 1914). V. ö. *Riedl* Frigyes, P. Jenő (Budapest 1900); *Lederer* Béla, In memoriam. Emlékezés P. Jenőre (u. o. 1900); *Szilasi* Vilmos (u. o. Nyugat 1911).

2. *P. Sándor*, pedagógus, szül. Nemes-Csón (Vas vm.) 1841 aug. 3., megh. Pándorfalun (Moson vm.) 1913 aug. 10. A budapesti állami tanítónőképző intézetben volt a pedagógia tanára. Egész munkás életét a magyar népoktatásnak és tanítósnak szentelte. Felkeltette a magyar tanítóknak az összetartozás érzését, megteremtette az Eötvös-alapot s létrehozta a magyar tanítók két főiskolai internátusát: a budapesti és kolozsvári Tanítók Házát (1899. ill. 1904.). Irodalmi munkássága is a népoktatás szolgálatában áll. Főbb művei: *A magyar elemi iskolai népoktatás* (két füzet, Budapest 1896); *Francke Agost Hermann* (u. o. 1913).

**Péterháza** (*Petriház*), kisk. Szolnok-Doboka vm. szamosújvári j.-ban, (1910) 382 román lak. (Tr. R.)

**Peterhead** (ejtsd: pítred), Skócia legkeletibb fekvésű városa Aberdeen countyban, az Északi-tenger partján, (1911) 13,613 lak., világító torony, hajógyártással, gránitbányával. P. a skót heringhalászatnak fő állomása.

**Péterhegy** (*Gornji Petrovci*), kisk. Vas vm. muraszombati j.-ban, (1910) 442 vend és magyar lak. (Tr. SzHSz.)

**Péterhida**, kisk. Somogy vm. baresi j.-ban, (1920) 602 magyar lak.

**Peterhof**, az ugyanily nevű járás székhelye Szent-Pétervár orosz kormányzóságban, a Kronstadt-i öböl mellett, 12,000 lak.; volt császári kastéllyal nagy parkban és számos nyaralóval. 1711. Nagy Péter alapította.

**Péteri**, nagyk. Pest-Pilis-Solt-Kiskun vmegyégyömrői j.-ban, (1920) 1595 magyar lak.

**Péterlak** (*Petrova Ves*), kisk. Nyitra vm. szakolcai j.-ban, (1910) 1086 szlovák lak. (Tr. Cs.-Szl.)

**Péterlevelek**, az ószövetségbe fölvetett két irat, amelyek a katolikus levelek közé tartoznak és szerzőjük Péter apostolfejedelem. A második levelet a protestánsok apokrifnak tartják. L. még *Antilegomena* és *Biblia*.

**Petermann**, 1. *August*, német térképész, szül. Bleicherodeban, Nordhausen m., 1822 ápr. 18.,

megh. Gothában 1878 szept. 25. Sokáig működött Angliában, azután 1854-től haláláig a gothai Justus Perthes-féle földrajzi intézet igazgatója volt. Az ugyanott neve alatt megjelenő Mittheilungen c. folyóirat világraszóló tudományos központtá tette hosszú időre Gothát. Legnevezetesebb munkái: Belső Afrika (10 lap), az észak-amerikai Egyesült-Államok (6 lap) és Ausztrália (9 lap) térképei.

2. *P. Julius Heinrich*, német orientalista, szül. Glauchauban 1801 aug. 12., megh. Nauheimban 1876 jún. 10. 1837-ben a berlini egyetem tanárának nevezték ki; majd tudományos célú utazásokat tett Kis-Ázsiában, Perzsiában (1852—1855), Palesztinában és Szíriában (1867—68). Munkái leginkább az örmény és szamaritanus nyelvekre terjednek. Ő indította meg 1840. a Porta linguarum orientalium című, még most is folyamatban levő tankönyvsorozatot. Nevezetesebb munkái: *Grammatica linguae armenicae* (Berlin 1837); *Reisen im Orient* (Leipzig 1865); *Thesaurus, sive liber magnus, vulgo liber Adami appellatus* (u. o. 1867); *Pentateuchus samaritanus* (Berlin 1872—91); *Versuch einer hebr. Formenlehre nach der Aussprache der heutigen Samaritaner* (Leipzig 1868).

**Pétermány** (*Petermanovce*), kisk. Gömör és Kis-Hont vm. rozsnói j.-ban, (1910) 199 szlovák lak. (Tr. Cs.-Szl.)

**Pétermonostora** Biharban, alkalmasint Kőtegyán mellett állott, közel a zarándi Bethlen ősi faluhoz. IV. Bélának 1258. évi oklevele szerint Dienesmonostorával együtt a Beese-Gregorok alapították.

**Pétermonostora**, kisk. Pest-Pilis-Solt-Kiskun vm. kiskunfélegyházi j.-ban, (1920) 911 magyar lak.

**Péter-öböl** (*Nagy-P.*), a Japáni-tenger egy része az orosz-szibíriai partvidéken, a Povorotnij-fok és a Tyumen közt, számos szigettel. Hossza 185 km., 85 km.-nyire nyúlik be a szárazföldre. Hat kisebb öbölből áll, ezek közül jelentékenyebbek az Usszuri-, Amur- és Posszjet-öböl. 1800 km. hosszú partján 20 jó kikötő van, legnevezetesebb az ú. n. Aranyzarv-öbölben levő Vladivosztozk.

**Peter Parley**, *Goodrich* (l. o.) amerikai pedagógus írói álneve.

**Péterréve** (*Petrovoselo*), nagyk. Bács-Bodrog vm. óbecsei j.-ban, (1910) 10,049 magyar és szerb lak. (Tr. SzHSz.)

**Peters**, 1. *Christian August Friedrich*, német csillagász, szül. Hamburgban 1806 szept. 7., megh. Kielben 1880 máj. 8. 1849-ben az asztronómia tanára Königsbergben, 1854. az altonai csillagvizsgáló igazgatója. Ezt a csillagvizsgálót 1872. Kielbe helyezték át. Foglalkozott a nutációval (Numerus constans nutationis, Petersburg 1842) és a Sirius saját mozgásával. 1854 óta az *Astronomische Nachrichten* szerkesztője volt. Kiadta Gauss és Schumacher levelezését (Leipzig 1860—1865, 6 kötet).

2. *P. Christian Heinrich Friedrich*, német csillagász, szül. Koldenbüttelben 1813 szept. 19., megh. Clintonban 1890 júl. 19. 1838—43-ig az Etna trigonometriai felvételét eszközölte, mire az olasz trigonometriai osztály igazgatójává ne-

vezték ki. 1854-ben Észak-Amerikába ment és 1858. a clintoni csillagvizsgáló igazgatója lett. 48 apró bolygót fedezett fel (1861—89), fontosak jeles csillagterképei. 1874-ben P. vezette a Venus-átvonulásra küldött amerikai expedíciót Új-Zélandba.

3. P., *Karl Friedrich*, a világhírű zeneműkiadó cég alapítója (megh. 1828.). 1814. átvette a Kühnel és Hoffmeister alapította Bureau de musique-et és ebből fejlesztette hatalmas vállalatát, amely a klasszikusok olcsó kiadásai által lett ismert. 1893 okt. 1. a cégtulajdonos dr. Max Abraham nyilvános zenetudományi könyvtárat nyitott meg, amelynek fennmaradását 400,000 márkás alapítvánnyal biztosította. V. ö. Jahrbuch der Musikbibliothek P. (1895).

4. P., *Karl Ferdinand*, osztrák mineralógus, szül. Liebshausenben (Csehország) 1825 aug. 13., megh. Grácban 1881 nov. 7. 1849-ben Bécsben orvos, 1851. Grácban tanár lett. 1852-ben a bécsi cs. kir. geológiai intézethez került segédgeológusnak, 1854. az egyetemen magántanár lett s 1855. az osztrák kormány a budapesti egyetemre küldötte az ásvány-földtan tanítására; 1861. vissza került a bécsi egyetemre, 1863. a gráci egyetemen a mineralógia tanára lett. Dolgozatai nagyrészt a Sitzungsberichte der math. naturw. Classe der kais. Akademie der Wissenschaften és a Jahrbuch der k. k. Geolog. Reichsanstalt hasábjain jelentek meg. Nevezetesebb művei: Die Donau und ihr Gebiet (Leipzig 1876); Geologische und mineralogische Studien aus dem südöstlichen Ungarn, insbesondere aus der Umgegend von Rézbánya (két részben, a bécsi Akadémia kiadásában, 1861).

5. P., *Karl Friedrich Wilhelm*, német csillagász, P. I. fia, szül. Pulkovában 1844 ápr. 16., megh. Königsbergben 1894 dec. 2. 1883-ban a kiel kronométer-obszervatórium és 1888. a königsbergi csillagvizsgáló igazgatója. Főleg üstökösöket figyelt meg, ingaméréseket és hosszúság meghatározásokat végzett. Művei: Astronomische Tafeln und Formeln (Hamburg 1871); Die Fixsterne (Prag u. Leipzig 1883).

6. P., *Karl*, Afrika-utazó, a német keletafrikai gyarmat alapítója, szül. Neuhausban (Hannover) 1856 szept. 27., megh. Woltdorfban 1918 szept. 10. Egyetemi tanulmányai végeztével 1880. Londonba ment, visszatérve, 1884 márc. megalapította a német gyarmatosító társulatot. Októberben Jühlke, Otto és Pfeil gróffal Kelet-Afrikába ment s hazajöve, 1885 febr. 12. megalapította a Német Kelet-afrikai Társaságot. 1888-ban szervezte az Emin pasát fölkereső expedíciót, ennek tárgyalanná válásakor (1889. Stanley már rábukkant Emin pasára) P. az expedícióval Kelet-Afrika belsejébe hatolt, a benszüllött törzsfőnökkel több kereskedelmi szerződést kötött, útjában találkozott Emin pasával 1890. Bagamojába ért. 1891. Kelet-Afrika császári biztosává nevezték ki. 1895. és 1898. a benszüllöttekkel való kegyetlenkedései miatt folytatott bírói vizsgálat részben kedvezőtlenül végződött. 1899—1901. Dél-Afrikában a Zambezi és Szabi vidéket kutatta. Főbb művei: Willenswelt u. Weltwille (Leipzig 1883); Deutschland. kolonialpolit. Aufsätze (3. kiad. Berlin 1887); Die deutsche Emin-Pascha-Expedition (Mün-

chen 1891, 11. kiad. 1907; 9 nyelven jelent meg); Gefechtsweise und Expeditionsführung in Afrika (Berlin 1892); Äquatorial- und Südafrika nach einer Darstellung v. 1619 (1895); Das deutsch-ostafrik. Schutzgebiet (1895); Erste geol. Karte v. Deutsch-Ostafrika (1895); Was lehrt uns die englische Kolonialpolitik? (1897); Die Gründung von Deutsch-Ostafrika (u. o. 1906); Ophir (1908); Zur Weltpolitik (1912); Wie Deutsch-Ostafrika entstand (1912).

7. P., *Phyllis*, amerikai költőnő, l. *Wheatley*.

8. P., *Wilhelm Karl Hartwig*, német zoológus; szül. Koldenbüttelben 1815 ápr. 22., megh. Berlinben 1883 ápr. 20. 1842—76-ig Mozambiqueban, Zanzibárban, Madagaszkáron, Kelet-Indiában rengeteg természetrajzi tárgyat gyűjtött. 1856-ban a berlini természetrajzi muzeum állattárának lett igazgatója. Legnevezetesebb műve: Naturwiss. Reise nach Mossambique (Zoologie, 1. és 3—5. köt., Berlin 1852—82; Botanik, 1862—64, 2. köt.).

**Petersberg** (*Mons serenus*), régente *Lauterberg*, különálló (248 m.) porfirszikla (1902 óta Bismarck szobrával) Halletól É.-ra, melyen azelőtt a Szt. Ágoston-rendiek Szt. Péterről címzett kolostora állott. Az 1540-iki szekularizáció után a kolostort 1565. villámcsapás lerombolta; templomát IV. Frigyes Vilmos restauráltatta (1853—58) és újra felszenteltette. A P.-i kolostor krónikáskönyve: Chronicon Montis Sereni vagy Petersbergchronik a német történeti forrásművek között szerepel s mint a Monumenta Germaniae Historica, Scriptores, 23. kötete jelent meg.

**Petersberg**, regényes várkastély Silz közelében (Tirol), az Inn és az arlbergi vasút mellett.

**Petersburg** (ejtsd: pítterszbörg), kikötőváros Virginai északamerikai államban, az Appomattox és vasutak mellett, (1920) 31,002 lak., dohány- és pamutkivitellel, virágzó iparral. 1864 jun. 15-től 1865 ápr. 3-ig Grant ostromzár alatt tartotta és 3 napi ostrommal bevette.

**Petersen**, 1. *Eugen*, német archeológus, szül. Heiligenhafenben 1836 aug. 16. 1862-ben az erlangeni, 1864—1886-ig a dorpati, majd a prágai egyetemen tanár, azután titkár lett a német császári archeológiai intézetnél Athénben, majd 1887. Rómában. 1904. nyugalomba vonult. Főbb művei: Theophrasti Characteres kiadása (Leipzig 1859); Die Kunst des Pheidias (Berlin 1873); Reisen in Lykien, Milyas u. Kibyrtis (Luschannal együtt, Wien 1889); Städte Pamphyliens und Pisidiens, (Niemann és Lanckoroński Károly gróffal együtt u. o. 1890—1892); Domaszewsky és Calderinival: Die Marcussäule in Rom (München); Trajans dakische Kriege (Leipzig 1899—1903); Vom alten Rom (u. o. 1898); Ara pacis Augustae (Wien 1902, 2. köt.).

2. P., *Hans von*, német festő, szül. Husumban 1850 febr. 24., megh. Münchenben 1914 jún. 18. Düsseldorfban, Londonban és Párisban tanult, azután nagy utazásokat tett Amerikába, Afrikába, Indiába és tengeri kikötőket ábrázoló panorámákon kívül tengeri képeket festett. Reprodukciókban megjelent művei: Deutschlands Ruhmestage zur See (München, 1898). A müncheni festők szövetségének 1901 óta elnöke volt.

3. *P., Julius*, német jogi író, szül. Landauban 1835 apr. 25., megh. Münchenben 1909 nov. 29. 1871-ben strassburgi törvényszéki, 1880. kolmári főtörvényszéki tanácselnök, 1882. a lipseai Reichsgericht tanácsosa lett. Főműve: *Kommentar zur Zivilprozessordnung für das Deutsche Reich* (5. kiad. 1904.).

4. *P., Niels Matthias*, dán filológus és történettudós, szül. Sanderumban (Fünen) 1791 okt. 24., megh. Kopenhágában 1862. 1845-ben az északi germán nyelvek tanára lett a kopenhágai egyetemen. Úttörő művei közül a dán történelem és filológia terén ma is értékesek: *Danmarks historie i heden-old* (Dánia története a pogány korban 1854, 3 köt.); *Bidrag til den danske Litteraturshistorie* (Adalékok a dán irodalom történetéhez 1867—71, 5 köt.).

5. *P., Walter*, német festő, szül. Burgban a Wupper m. 1862 ápr. 6. A düsseldorfi műv. akadémián Crola és Janssen tanítványa volt. Düsseldorfban él. Mint képmásfestő nagy sikereket aratott, főleg Bismarck négy képmásával.

**Petersthal**, fürdő Offenburg badeni kerületben, (1910) 1707 lak., 4 vasas forrással.

**Peterswald**, falu a csehországi aussigi kerületi kapitányságban, a szász határ közelében, (1910) 3033 lak. 1813. szept. 16. a franciák és a szövetséges csapatok e falu alatt véres csatát vívtak.

**Péterszabadja** (*Petrova Lehota*), kisközs. Trencsén vm. báni j.-ban, (1910) 412 szlovák lak. (Tr. Cs.-Szl.).

**Péter székének ünnepe**, két tisztán egyházi ünnep a kat. egyházban, jan. 18. és febr. 22., szt. Péter római és antiokiai kormányzásának emlékére.

**Pétevárgása** (*Spišské Petrovce*), kisk. Sáros vm. girálti j.-ban; (1910) 295 szlovák lak. (Tr. Cs.-Szl.).

**Pétevár**, Oroszország fővárosa, l. *Szent-Pétevár*.

**Pétevár** (*Peterwardein, Petrovaradin*). önálló város, erősség Szerém vmegyében, a Duna jobb partján, Újvidékkel szemben, mellyel vashíd és vasúti híd köti össze, (1910) 697 házzal és 5527 lak. (közte 521 magyar, 894 német, 159 tót, 3266 horvát és 730 szerb). P. az erősségből és két külvárosból áll; az erősség ismét felső és alsó részre oszlik. A felső vár, melyben csak katonai épületek vannak, különálló szerpentinhegyen (49 m. a Duna fölött) épült; az alsóvárban (alsó város) kórház, a székesegyház (a P. mellett elesett Koburg-Kohári gróf és több török időbeli hős sír-emlékével), szertár sok török hadijelvényvel s több magánépület van; van sör-, szikvízgyára és gőzmalma. A két erősség 10,000 főnyi helyőrséget fogadhat be s 15,000 embernek nyújthat menedéket. Van vasúti állomása, posta- és táviró-hivatala és telefonállomása. P. a rómaiak korában Cusum és Acumincum nevek alatt fordul elő. Mátyás király 1463. itt kötött szövetséget Velencével a törökök ellen. 1526 jul. 16. Ibrahim pasa, II. Szolimán vezére roppant sereggel megszállotta a várost, de a csak kevésbé megerősített várat Alapy György vitéz ellenállása miatt csak 12 nap mulva foglalhatta el; 1688. Caprara és Miksa Emánuel bajor választófejedelem egyesült serege

végkép visszafoglalta a várat a törököktől. 1716 aug. 5. Szavojai Jenő és Pálffy János császári vezérek fényes győzelmet vívtak itt ki Ali nagyvezér fölött. (Emlék 1902.) 1848. P. a magyar nemzetpártján állott, de 1849 szept. 6. Kis Pál várparancsnok kénytelen volt a császáriaknak átadni. Az 1920-iki trianoni békeszerződés a Szerb Horvát-Szlovén államnak ítélte oda.

**Pétevárad apátság**, l. *Béla-kút*.

**Pétevárad hegység**, l. *Fruska-gora*.

**Pétevására**, kisk. Heves vm. P.-i j.-ban, (1920) 2085 magyar lak., posta-, táviró- és telefonhivattal. Már 1333. mint virágzó egyházat említik. Később a Keglevich grófi család birtokába jutott, melynek egyik tagja, Károly itt 1817. díszes gót izlésű templomot építtetett. A családnak itt kastélya van. 1849 febr. 23. itt támadta meg Máriássy magyar hadosztálya Schlick császári altábornagy seregét, de visszaveretett.

**Péter von Andlau**, a német államjogtudomány megalapítója, szül. 1425. előtt, megh. Bazelban 1480 márc. 5. A jogot Heidelbergben és Paviában tanulta, az olasz humanistákkal érintkezésbe lépve, megismerkedett a klasszikus római jogírók műveivel. 1444-ben lelkész és a bázeli székesegyházi iskola tanára, 1459. a bázeli egyetem vicekancellárja, 1466. a lautenbachi káptalan kánonoka. Főműve: *Libellus de Caesarea monarchia v. De imperio Romano Germanico libri II.* (kiadta Freher, Strassburgban 1603.)

**Pétery Károly**, író és publicista, szül. Mezőtúron 1819., megh. Pusztapón (Mezőtúr mellett) 1877 okt. 21. Debreczenben és Budapesten végezte tanulmányait s már ekkor föltűnt elbeszéléseivel a korabeli folyóiratokban. Résztvett a szabadságharcban, majd gazdálkodott birtokán s 1861. mint a határozati párt híve, 1865—1872. mint a szélső baloldali tagja szerepet játszott a politikai életben. Mint szépiró, inkább csak műkedvelő volt, de foglalkozott történeti, gazdasági és politikai tanulmányokkal is. Önálló munkái: *A jezsuiták* (történelmi tanulmány, 1873); *Az utolsó Bebek* (történelmi regény, 1877); *Csendes napokból* (regény 1883). Több regénye és színműve maradt kéziratban. V. ö. *Halmy Gyula*, P. K. élete és művei (Mezőtúri főgimn. ért. 1895—96).

**Petesejt** (*oosphera*, nőv.), a növények nőivari mozdulatlan ivarsejtje, amely az oogam megtermékenyítéssel szaporodó növények megtermékenyítésekor a hím ivarsejttel (spermatozoida, antherozoida) olvad egybe. A P. egyesével vagy ritkán többesével jön létre a pete-anyasejtben, amely utóbbi vagy önmagában képviseli a női ivarszervet (oogonium), vagy pedig fejlettebb szerv (archegonium) belsejében foglal helyet (mohák és harasztok). A virágos növényekben az embriózsák (l. o.) belsejében van a P. A megtermékenyítés után a szabad v. az oogoniumban foglalt P.-ből oospóra (l. o.), az archegoniumban és az embriózsákban elhelyezett P.-ből embrió (l. o.) lesz. — L. még *Pete*.

**Petesháza**, kisk. Zala vm. alsólendvai j.-ban, (1910) 900 magyar lak. (Tr. SzHSz.)

**Petevezető** (*oviductus*), bonctani általános neve a méhből kiinduló és a petefészkekhez vezető csőnek. (L. *Fallop-kürt*).



**Pétfürdő** (*Péth*), Várpalotához tartozó, hévvizű (23°) kis fürdő. Van vasúti megállója, postahivatal.

**Peth v. Pét vára**, az Al-Duna mellett valószínűleg Moldova és Szvinica közt állott. 1438—1443-ig a török több ízben megtámadta; 1521. kétszer is ostromolta, 1524. végleg elfoglalta.

**Pethe Ferenc** (*kisszánthói*), gazdasági író, szül. Büdöszentmihályon (Szabolcs vm.) 1762., megh. Szilágysomlyón 1832 febr. 22. Tanulmányait Debreczenben és Utrechtben elvégezvén, 1797. a keszthelyi Georgicon tanára, majd több uradalom igazgatója lett. Utrechti tartózkodása alatt 1794. kiadta a bibliát magyar nyelven Károlyi Gáspár fordítása szerint. 1797-ben Bécsben Vizsgálódó Magyar Gazda, 1814. pedig Mezei Gazda címen szaklapot indított; ez utóbbit 1816-tól kezdve Pesten adta ki. Később Kolozsvárra ment, ahol az Erdélyi Híradó c. lapot indította meg. Számos gazdasági, fizikai, vegytani műve jelent meg, közülök több idegen írók nyomán. Nevezetesebb művei: *Pallérozott mezei gazdaság* (Sopron 1805—1814); *Természethistoria és mesterségtudomány* (Bécs 1815).

**Petheő-család** (*gersei*). A Vas vármegye déli részén honos Nádasd nemzetségből származott. Legrégibb ismert őse, *Csapó*, még a tatárjárás előtt élt. Ennek szépunokája, az 1340 körül élt *I. Pető* (Péter) a család névadója. E Petőnek három fia közül *György* 1391. barsvármegyei alispán volt; *I. János* és *Tamás* az 1403-iki fölkelés leverésében szereztek nagy érdemeket. János ekkor Zsigmond király, Tamás Garay Miklós nádor zászlaja alatt harcolt. Jutulmul János és Tamás a zalavármegyei Keménd várát kapták, csakhogy ezt 1405. ostrommal kellett elfoglalniok a lázadó Rohonczy- és Kakas-családoktól. János aztán 1405—9. években zalavármegyei főispán lett. *II. János*, szül. 1525., Ferdinánd és Miksa királyok uralkodása idején mint soproni kapitány és sopronvármegyei főispán, majd mint zólyomi, lippai (1551), kassai (1558), komáromi (1562) kapitány játszott szerepet. Az 1547-iki schmalkaldeni hadjáratban is vitézkedett. 1549. *bárói* rangra emeltetett. 1559-ben Szerencs ostromában vett részt. 1566. a komáromi hajóssereg kapitányaként működött, majd pedig a dunamelléki hadak főkapitánya lett. A főpohárnoki és kamarási méltóságokat is viselte. Ő szerezte meg családjának a zemplénavármegyei Sztropkó várát és uradalmát 1569. Megh. 1578 jan. 22. *P. Zsigmond*, szül. 1622., Onod várának főparancsnoka, országos alkapitány. 1659-ben Felső-Magyarországnak, 1660. pedig a dunáninnyi részeknek főkapitánya lett. 1666-ban I. Lipót királytól örökös *grófi* rangot nyert. 1672-ben Zemplén vármegye főispánja. Betöltötte a kir. udvarnoki, tanácsosi és kamarai elnöki tisztségeket is. Megh. 1675 áprilisban. *P. Zsigmond*ban 1766. a *P.* férflága kihalt.

**Pethes**, 1. *Imre*, színész, szül. Jászárokszálláson 1864 dec. 18. Eleinte bölcsészetet hallgatott a budapesti egyetemen, aztán elvégezte a színiakadémiát s 1890. színpadra lépett. 1902-ben a budapesti Vigszínház, 1903. a Nemzeti Színház tagja lett, melynek egyik legkiválóbb és leg-többoldalú színésze. 1919. kinevezték a Színmű-

vészeti Főiskola tanárává. Főbb szerepei: Hamlet, Petrucchio, Cyrano, Gregers (Vadkacs), Halál (Egyszeri királyfi) stb.

2. *P. János*, pedagógiai író, szül. Kamocsán (Komárom vm.) 1857 febr. 25. Tanulmányai végeztével több helyen volt tanító. Később Budapesten polgári iskolai, Csurgón tanítóképzőintézet tanár volt, majd Léván s végül Pápán tanítóképzőintézeti igazgató lett. 1913. nyugalomba vonult. Nevezetesebb munkái: *Kazinczy Ferencz mint paedagogus* (Csurgó 1890); *Melanchton Füilöp élete* (Bpest 1897); *Gyermekpsychologia* (u. o. 1901).

**Pethő**, 1. *Gergely*, krónikairó, *Ulászló* fia, 1565 körül született Béla várában, megh. 1629. Főmunkájának címe: *Rövid magyar krónika sokrendbeli fő históriás könyvekből nagy szorgalmatossággal egybeszedetett és íratott* (Bécs 1660). A munka elbeszélését a hunokon kezdi és az anyagot három részre osztva, egész 1626-ig folytatja, amely évvel krónikája véget ér. 1596-ban a horvát rendek Keglevich Iván helyébe őt választották országos kapitánnyá, mely tisztség első volt a báni méltóság után; de ezen tisztségről egy év múlva, 1597. lemondott. 1609-ben nősült először és feleségül vette Bekovics Ilonát, kinek halála után 1618 febr. 18. elvette Patacsics Annát és lakodalmára meghívta a horvát főurakat és a horvát városok képviselőit. 1619-ben királyi biztos volt a szerb menekültek, uszkokok ügyében és Horvátország képviselője a magyar országgyűlésen; 1620. a horvát rendek beválasztották abba a bizottságba, melyet kiküldöttek, hogy a törökök ellen való közös védekezés ügyében egyezséget kössön egyrészlől Horvátország, másrészlől Stájerország, Krajna és Karintia rendei között; 1622. Horvátországot képviselte a magyar országgyűlésen, hol a horvát rendek nevében panaszt emelt Frangepán Miklós bán hatalmaskodásai miatt; 1625. utoljára képviselte ott hazáját Vinkovics Benko és Patacsics István társaságában. Magyar Krónikáján kívül még számos, horvát nyelven írott levél és okmány maradt tőle. Családjának horvát ága még ma is virágzik.

2. *P. Gyula*, geológus és paleontológus, szül. Miskolczon 1848 szept. 9., megh. Budapesten 1902 okt. 14. Műegyetemi tanulmányai végeztével 1869. a Természettudományi Közlöny segédszerkesztője lett. 1882-ben a földtani intézethez nevezték ki, ahol osztálygeológus, majd 1893. főgeológus lett. 1883—1886 között a Földtani Közlöny főszerkesztője volt. Összefoglaló műve: *A három Körös és a Berettyó környékének geográfiai és geológiai alkotása* (1896, Nagyvárad); *a Sphaerulit-kagylók sarokpántjának felfedezéséről és a Nerita-nem új csoportosításáról* (1882) értekezéseinek eredményeit a paleontológiai kézikönyvek is átvették. Igen becses jelentést írt 1885. a *Baltavárott kiásott pontusi ősemelés faunáról*. Főműve: *Die Kreide-Fauna des Peterwardeiner Gebirges* (1906. a Palaeontographia 52. kötetében, Stuttgart), később magyarul is a Természettudományi Társulat kiadásában, e műveért halála után a Földtani Társulat a Szabó József-émlékereumel tüntette

ki. Lefordította Cotta: A jelenkor geológiája és *Török* Ánréllal Topinard: Az anthropológia kézikönyve c. műveket. V. ö. *Schafarzik* Ferenc, P. élete és működése (a Földtani Közlöny 1903. évi 33. kötetében).

3. *P. Sándor*, történész és publicista, szül. Pásztoriban (Sopron vm.) 1885 márc. 1. Középiskolai tanulmányainak befejezése után a bölcsészeti tanfolyamot Kolozsvárt hallgatta, majd hosszabb külföldi tanulmányutat tett. 1909 óta a budapesti VIII. ker. áll. főgimnázium tanára. Művei: *A római szent birodalom bukásának okai és körülményei* (Győr 1907); *Politikai arcképek* (Budapest 1911); *Sorsok* (politikai és történeti tanulmányok, u. o. 1913); *A szabadságharc eszméi és tanulságai* (u. o. 1916); *Magyarország és az ententehatalmak 1848—49-ben* stb. Külpolitikai és történeti tárgyú cikkeinek legnagyobb része a Budapesti Hirlapban, Budapesti Szemlében, Új Nemzedékben, Alkotmányban és az Életben jelent meg, amelyet 1912—14. szerkesztett. Felelős szerkesztője az *Új Magyar Szemlének* és főmunkatársa a *Magyarságnak*. Munkatársa e Lexikonnak is.

**Pethur**, Péter ispánnak, Gertrud gyilkosának KatonaBánk bánjából ismeretes neve. L. *Péter* 6.

**Peti**, kambodzsai váltópénz, l. *Dong*.

**Peti Lőrinc**, ref. egyházi író, szül. Magyar-újfaluban (Somogy vm.) 1852 aug. 8. A teológiát Debreczenben végezte; lelkésszé lett Kutason, s 1880-tól Bűrüs-Váradon (Somogy vm.) szolgált. Négy kötet *Egyházi beszéd* jelent meg tőle Csurgon (1901., 1902., 1904. és 1908).

**Peticio** (lat.), l. *Petitio*.

**Peticse** (*Pčičie*), kisk. Zemplén vm. homonnai j.-ban, (1910) 464 szlovák lak. (Tr. Cs.-Szl.)

**Petilius**, l. *Cerealis*.

**Petimus damusque vicissim** (lat.), l. *Hanc veniam* stb.

**Petinet** (franc., ejtsd: petiné), a láncfonalas kötőszövvött áru egy részét, t. i. a hálószerű alappal bíró mintás árút nevezik így. — *P.-üveg*, l. *Velencei üveg*.

**Petiolus** (növény), a növények nyele, l. *Levél*.

**Petiolus foliaceus**, l. *Allevél*.

**Pétion de Villeneuve** (ejtsd: petyoñ dö vilnövény), *Jérôme*, francia forradalmár, szül. Chartresban 1753., megh. 1794 elején. Szülővárosában mint ügyvéd működött s 1789. beválasztották a nemzetgyűlésbe, hol Buzot-val és Robespierre-rel együtt a legszélsőbb republikánusok közé tartozott. 1791 nov. 18. Páris polgármestere lett s nagy része volt az 1792 jún. 20-iki felkelés előkészítésében. 1792 szept. óta mint a konvent tagja, majd annak elnöke a jakobinusoktól a girondeiak felé kezdett hajlani. Ezért a girondeiak bukása után 1793 jún. 2. őt is elfogták, de sikerült Normandiába menekülnie. Innen Bretagneba, majd Bordeaux vidékére bujdosott. Holttestét Buzot-éval együtt St. Emilion közelében találták meg. Nem tudni, vajjon öngyilkos lett-e, vagy éhhalálnak esett áldozatul. Beszédei és röpiratai *Oeuvres de P.* címen jelentek meg (Paris 1793, 4 köt.). V. ö. *Dauban*, *Mémoires inédits de P.* (Paris 1866).

**Petiotozás**. *Petiot* burgundi birtokos által ajánlott eljárás, mely abban áll, hogy a ki nem sajtolt

törkölyre azonnal, a lefolyt must vagy vörös bor mennyiségének megfelelő 16—18° R. meleg s 15—17%-os nádeukoroldatot töltenek s azzal erjedni hagyják; Petiot szerint ez az eljárás 3—4-szer is ismételhető, de az utóbbi termékek kevés savat tartalmaznak. Szokták a törkölyt 6—7%-os alkohol tartalmú vízzel is leönteni, de ez nem ad olyan jó bort, mint a cukros víz; fő dolog, hogy a törköly friss legyen és hogy az erjedés minél hamarabb meginduljon. Bortörvényünk a petiotozást nem engedi meg. L. *Csiger*, *Löre*.

**Petipa, Marius**, francia balletmester, az orosz ballet művészetének kiváló fejlesztője, szül. Marseilleben, ahol atyja balletmester volt, 1822 márc. 11., megh. Szent-Pétersvárt 1910 júl. 15. Táncművészetének híre csakhamar eljutott túl hazája határain. 1847-ben meghívták Szent-Pétervárra a cári ballethez, amelynek 1862. mestere lett. 58 balletet komponált. A legismertebbek: *Hófehérke*, *A hatyútó*, *Kandaules király*, *A bajadér*, *Nyáréji álom*, *Flora*, *Don Quichotte*. Iskolájából kerültek ki Ksesinszkaja, Preobrazenskaja és a lánya, Marie Petipa. 1906-ban megjelentek emlékiratai.

**Petit** (franc., ejtsd: pti) a. m. kicsiny, betűnagyság elnevezése. A betűtest vastagsága 8 tipográfiai pont Didot szerint. Franciaországban *gailarde*-nak, Angliában *brevier*-nek hívják. A *Révue Nagy Lexikona* is P. betűvel van szedve. — *P.-romain* v. *corpus*, l. *Garmond*.

**Petit** (ejtsd: pti), *Alexis*, francia fizikus, szül. Vesoulban 1791 okt. 2., megh. Párisban 1820 jún. 21. Vizsgálatainak legtöbbjét Dulonggal, némelyikét Aragóval együtt végezte. A testek hőközlés kiterjedését és a kihülés törvényeit vizsgálta. Értekezései az *Annales de Chimie et de Physique* című szakfolyóiratban jelentek meg.

**Petit bleu** (franc., ejtsd: pti blö, a. m. «kis kék [levél]»). 1. Párisban a csöpostalevél elnevezése (a papiros kék színéről). — 2. Elterjedt brüsszeli újság címe.

**Petit de Julleville** (ejtsd: pti dö zsülvil), *Louis*, francia irodalomtörténész, szül. Párisban 1841 júl. 18., megh. u. o. 1900 aug. 25. mint a Sorbonne tanára. Művei: *Histoire du théâtre en France* (Paris 1880—86, 5 köt.); *Le théâtre en France* (1889, 3. kiad. 1893); emellett szerkesztette a *Histoire de la langue et de la littérature française* c. képes irodalomtörténetet (1896—1899, 8 köt.).

**Petitdidier**, francia költő, l. *Blémont*.

**Petit draps** (franc., ejtsd: pti drá), fésűs gyapjuból készült könnyű női szövetek gyűjtőnéve.

**Petites écoles** (ejtsd: ptičekol, a. m. kis iskolák), Franciaországban hajdan az alsóbb egyházi iskolák neve. Most néha a kisdedővokat nevezik P.-nak.

**Petit Goave**, l. *Goave*.

**Petitgrain-olaj**, a *Citrus Bigaradia* Dich. leveleiből és éretlen gyümölcseiből párolt illanó olaj. Illatos szerek, különösen illatos vizek készítésére használják.

**Petitio** (lat.), általában kérvény, különösen a kormányhoz, a képviselőházhoz, a fejedelemhez intézett kérvény v. panasz, P.-jog az állampolgároknak kérvényezési joga. Hasontartalmú P.-kat *kollektiv P.-nak*, számos aláírással ellát-

tott P.-t *ostrompetitionnak* neveznek. L. *Kérelmezési jog*.

**Petitioners**, II. Károly korabeli angol párt, I. *Abhorrrers*.

**Petition of Rights** (ejtsd: petisn of rájtsz) ang. a. m. *jogkérvény*, az angol parlamentnek az a sérelmi felirata, amelyet 1628. intézett I. Károly királyhoz. Ebben kívánja, hogy a parlament beleegyezése nélkül senkit se lehessen adófizetésre kényszeríteni, senkit se lehessen önkényesen elfogatni és elítélni. A király 1628 jún. 7. elfogadta és szentesítette e kívánságokat s azóta a P. az angol alkotmány sarkalatos törvénye lett. L. *Habeas corpus*.

**Petitió principii** (lat.), I. *Elvcsúsztatás*, *Bonyítítás*.

**Petit Journal**, *Le* (ejtsd: lö pti zszurnál), 1863 óta Párisban megjelenő republikánus napilap, mely olcsósága miatt nagyon elterjedt.

**Petit-maitre** (franc., ejtsd: pti metr) a. m. *pi-perkóc*.

**Petit mal** (franc.), I. *Nyavalyatörés*.

**Petit Morin**, baloldali mellékfolyója a Marne-nak, La Ferténél torkol; környéke 1914 szept. 6.—9.-ig a marnei csata alatt heves harcok színtere volt.

**Petitor** (lat.) a. m. *kérelmező*, aki valamely állást akar elnyerni. A polgári perben: *felperes*. *Petitorius* kereset a birtokperben oly kereset, mely a *jogállapot* tisztázását célozza, ellentétben a *possessorius* keresettel, mely csupán a *tényleges* birtoklás fentartását vagy visszaállítását célozza. Az előbbinél a felperesnek jogosultságát kell bizonyítania, az utóbbinál csupán a *tényleges* birtoklást.

**Petitot** (ejtsd: ptió), *Émile*, misszionárius, szül. Grancey-le-Châteauban (Côte d'Or) 1838 dec. 3. 1862-ben pappá szentelték fel és misszionáriusnak ment ÉNy.-Kanadába; 1879—82-ig a Szaszkecevean mellett működött és tanulmányozta a nép nyelvét és szokásait. Visszatérve Mareuil plébánosa lett. Főbb művei: *Vocabulaire français-esquimaux* (Paris 1876); *Monographie des Esquimaux Tchiglit* (u. o. 1876); *Quinze ans sous le cercle polaire* (1889—93) stb.

**Petit-point-öltés** (franc. ejtsd: pti poeñ), *recevásznon* készült himzőöltéseknek az a faja, amely a keresztöltés fele.

**Petit Poucet** (franc., ejtsd: pti puzé), I. *Bab-szem Jankó*, *Hüvelyk Matyi*.

**Petit-Quevilly** *Le*, (ejtsd: pti kevillyi), Rouen külvárosa Seine-Inferieure departementban, a Szajna balpartja mellett, (1911) 16,682 lak., XII. sz.-beli kápolnával. DNy.-ra tőle van *Le Grand-Quevilly*, 2458 lak.

**Petit salé** (ejtsd: pti szalé), francia nemzeti étel, mely frissen sózott disznóhúsból áll. Főzelék mellé adják.

**Petit-Senn**, *John*, XIX. sz.-beli francia író, I. a *Francia irodalom* c. cikk Svájeról szóló részét.

**Petit tournois** (fr., ejtsd: pti turnoá), kis francia ezüstpénz, melyet először Szép Fülöp veretett 1310. olyan vésetben, mint a *gros tournois*; ezt az utóbbi Szt. Lajos verette először 1226. Toursban, 15 latos ezüstműből, s az érem egyik oldalán egy tem-

plom (Tours város címere) volt Turonus civi(ta)s fölírással. A *gros tournois* 12 *denier tournois*- (v. *denier paris*)-ból állott. A *denier tournois* kétszerese volt a *double tournois*, a fele pedig az *obol* v. P.

**Petitum** (lat.), kereseti zárkérelem, I. *Kereset*.

**Petkes** (*Petkovce*), kisk. Zemplén vm. varannói j.-ban (1910) 140 szlovák lak. (Tr. Cs.-Szl.)

**Petkov**, *Dimiter*, bolgár államférfi, szül. Basköjben (Dobrudzsa) 1856., megh. Szófiában 1907 márc. 11. Mint önkéntes részt vett az 1877-iki orosz-török háborúban s a Sipka-szorosnál vívott harcokban elvesztette egyik karját. Azután újságíró lett s 18 hónapi fogságot szenvedem elűzetése után *Sztambulov* legbuzgóbb híve közé tartozott s a szobranje elnöke és Szófia főpolgármestere lett. A Sztambulov ellen elkövetett halálos merénylet alkalmával ő is megsebesült (1895 júl. 15). Ezután ő lett az oroszellenes párt vezére a szobranjében s mint újságíró is harcolt az orosz befolyás ellen. 1903 máj.-tól 1906 nov.-ig belügyminiszter volt *Petrov* kormányában, azután ő állott az új minisztérium élére. A vasutasok sztrájkja és a szófiái egyetem bezárása miatt támadt nagy elégedetlenség hatása alatt egy *Petrov* nevű bankhivatalnok a Borisz-parkban több revolverlővéssel halálra sebesítette, mely alkalommal *Genadiev* kereskedelmi miniszter is könnyebb sebet kapott.

**Petkovac**, adók. Zágráb vm. petrinjei j.-ban, (1910) 174 szerb lak. (Tr. SzHSz.)

**Petnefia Péter**, másként gálszécsi birtokáról *Szécsi Péter* főúr, Purustyán, Bodrogszeg s Barkó várak ura. Előbb I. Károly pártján állott és annak ügyét keményen pártolta. 1312 elején Aba Amadé fiait megtámadta s a szákmányt elvette, mire az Amadé-flak gálszécsi házát kifosztották s fölégették a helység templomával együtt. A rozgonyi csatában visszaadta a kölcsönt. 1316-ban egyszerre elpártolt I. Károlytól; Kopasz nádor fölkeléséhez csatlakozott s a fölkelők nevében Vörös-Oroszország (Galicia) fejedelmét a magyar trónra meghívta. De a fölkelést a király és hívei leverték s P. földönfutó lett. Várait az Ákos nembeli Micsk (a későbbi híres bán) foglalta el.

**Petneháza**, kisk. Szabolcs vm. kisvárdai j.-ban, (1920) 1362 magyar lak. A Petneházy nemes család ősi lakhelye.

**Petneházy-család**, régi nemes család, mely nevét ősi fészektől, a Szabolcs (1411 előtt Szatmár) vármegyében fekvő Petneházától vette. Kiválóbb tagjai: *P. Márton*, Zsigmond király kedvelt tanácsadója volt, akit többször kísért külföldi útjaiban. 1417-ben Konstanzban címeres levelet és pallosjogot nyert tőle. A család legnevezetesebb tagja: *P. Dávid*, szül. 1645 körül, megh. 1687 elején. A debreczeni református kollégiumban végzte tanulmányait. Csakhamar a katonai pályára lépve, huszár lett. 1678—79-ben már mint ezredes vitézkedik Thököly Imre kurucái között. Híressé tette nevét a felsőmagyarországi hadjáratokban. 1683 nyarán Thököly előhadainak nagyrészt P.-nak, a legvitézebb kurucnak vezetésére bízta. Midőn a nagyváradi pasa elfogta Thökölyt, P. több

kuruc tisztársával a törökök elleni boszúból I. Lipót király pártjára állott. Részt vett Kassa, Szolnok, Szarvas és Aradnak a töröktől való visszafoglalásában. Ez utóbbi alkalomkor tanusított érdemeiért I. Lipóttól 1686 jan. 14. mint királyi lovasezredes nagy katonai kitüntetésben részesült: aranyláncot és a király képevelellátott arany érdemet nyert. Nagy szolgálatot tett huszáraival *Buda várának* visszafoglalásában. *Cserei Mihály* históriája alapján sokáig azt is hitték, hogy a döntő roham napján (1686 szept. 2.) 800 hajdu élén először érkezett fel a vár falára. Későbbi kutatások (v. ö. *Némethy Lajos*, Kik voltak az elsők Buda várában? Századok 1886 márc.) kiderítették, hogy e dicsőség a különböző oldalakról először érkezett örményesi Fiáth János és Pechmann Márton Günter őrnagyokat, valamint Ramócsaházy Endre századost illeti meg, nem pedig a szintén hősiiesen küzdő, de ez időben másutt elfoglalt P.-t. Csereinek azon állítása is meg van már cáfolva, hogy P. I. Lipóttól grófi címet kapott s hogy őt irigyei megmérgezték volna. Özvegye és gyermekei Zemplén és Szabolcs vármegyében nagy jószágokat nyertek királyi adományban. V. ö. *Thaly Kálmán*, a P.-család származékrendje (Turul 1884. évf.).

**Petnek** (*Petnik*), kisk. Krassó-Szörény vm. orsovai j.-ban, (1910) 1238 román lak. (Tr. R.)

**Petovia**, város, l. *Pettau*.

**Petőcz György**, a szabadságharc egyik vértanúja, szül. 1803., kivégeztetett 1849. A szabadságharc kitörésekor Pozsony vm. másodalispánja volt s utóbb a VIII. magyar hadtest főkomisszáriusa lett. Mivel 1849 júniusában a honvédsereg számára újoncozást rendelt el, Kempen császári tábornok halálra ítélte és azt végre is hajtatta.

**Petőfa** (*Pečkovci*), kisk. Vas vm. muraszombati j.-ban, (1910) 205 vend lak. (Tr. SzHSz.)

**Petőfalva** (*Pötteldorf*), kisk. Sopron vm. nagymartoni j.-ban, (1910) 700 német lak.; gőzhenger-malmmal; jó vörös bort termel. (Tr. A.)

**Petőfi Sándor**, a legnagyobbmagyar lírai költő, a magyar költészetnek a világirodalomban legismertebb képviselője, szül. Kiskőrösön (Pest vm.) 1823 jan. 1., megh. a segesvári csatában 1849 júl. 31. Atyja Petrovics István aszódi születésű mészáros, anyja a turóczmegyei származású Hruz Mária volt.

*Gyermekevei. Tanulókor.* Atyja 1824. a félegyházi székbérletre vállalkozott s így a költő első öntudatos gyermekeiét Félegyházán élte. Eleven, elmés, kissé makacs, de jószívű gyermek volt. Olvasásra, írásra korán oktatták. 1828 májusától a kecskeméti evang. népiskolában tanult; ott már a latin nyelv elemeivel is megismerkedett. 1830-ban szülei Szabadszállásra tértek vissza, ahol félegyházi keresményükből meg lehetőséget nyert, házat és földet szereztek. 1831 szeptemberben a sárszentlőrinci evang. algimnáziumba, 1833. német szóra Pestre vitte atyja az evang. gimnáziumba, de itt és a következő évben a piaristáknál csak elsőrendű osztályzatot nyert. 1835 nyarán az aszódi evang. algimn. II. grammatikai osztályába került s itt újra kitünt. Szintaxista korában már nagy kedvvel gyakorolta magát a verselésben, olvasta Horatiust.

Mint első eminens hagyta el 1838. az aszódi gimnáziumot, jól beszélt és írt németül és latinul s különösen kitűnt a magyar fogalmazásban. De ekkor boldog gyermekora véget ért. Atyját egymásután súlyos csapások érték; árvíz, hűtlen bérlő, jótállás tönkretették, s 1840. már alig maradt valamije, így fiáért mind kevesebbet áldozhatott. Pedig az ifjú fényes szellemi tehetségei kezdtek kinőni az iskolai szűk keretből. A selmeczi liceumban mint első éves rhétor (V. oszt.), már inkább önművelésének élt. Hogy a színházba eljárhasson, egy és más holmiját eladta; ezért részeges házigazdája korhelységgel vádolta. A félévi vizsgálat rosszul sikerült, s atyja erre megírta neki, hogy mint érdemtelen flúró! leveszi róla kezét. P. 1839 febr. 15. elhagyta Selmeczet s Pestre vándorolt; a Nemzeti Színházhoz akart bejutni s *Rónai* álnév alatt statisztáskodott is egypár hónapig. Májusban egy rokona, Salkovics Péter mérnök magához vette Ostflasszonyfára (Vas vm.), oly szándékkal, hogy majd fiával együtt a soproni ev. liceumban taníttatja, de a nyár folyamán mást gondolt s P. dacból és szükségből szept. 6. Sopronban katonának állt be a Gollner-gyalogezredbe. A 16 éves közlegény panasz nélkül végezte terhes szolgálatát s nyomorúságai közt és a durva környezetben jövő hivatásának gondolata fentartotta lelkierejét. Tavasszal Grácba, onnan Károlyvárosra került századával. Grácban két hónapig idegláz gyötörte, az őszi nagygyakorlatok alatt (1840) vért köpött, majd kórházba került, végre 1841 febr. 28. elbocsátották. Pápara ment Orlai Petrich Soma barátjához s ott a tanárok felvették a VII. osztályba benevolus auditornak, de itt nem volt maradása: 3 hét múlva Pozsonyba ment, majd Győrbe gyalogolt, hogy színész legyen, de nem talált társulatot. Ekkor Dunavecsén meglátogatta szüleit, kik a falu kocsmáját bérelték s nagyon szegényesen éltek. Még a nyáron próbát tett a színésszel, Ozorán a Sepsy Károly hattagú társaságába állt; de a csapat nemsokára mindenképpen kifogyva Mohácson feloszlott. P. ősszel Pápara ment iskolába. El is végezte a VII. osztályt (1841—42). Magánúton is sokat tanult. Ismerte Schillert, Lenaut, Heinet; a magyar költőket minden társa közt legjobban ismerte, szerette olvasni Gvadányit, Csokonait, Kölcseyt, de legnagyobb hatással volt rá Vörösmarty. Nagyrahivatott barátok környezték: Jókai, Orlai, Kozma Sándor, Kerkápoly Károly stb. A Tarczy Lajos vezetése alatt álló önképzőkörben több jutalmat nyert és az évszázó ünnepen fényesen szerepelt. A *borozó* című verse, melyet Bajzának felküldött, megjelent az ország legelső szépirodalmi lapjában, az Athenaeumban (1842 máj. 22.). A vizsgálatok után Jókai, P. és Orlai sorra látogatták Komáromban, Dunavecsén és Mezőberényben három szüleit, elrándultak Debreczenbe is, s P. a Hortobágyon át tért haza. Ekkor írta *Hazámban* c. költeményét, mely már *Petőfi Sándor* aláírással jelent meg az Athenaeumban (nov. 3.). Októberben visszament Pápara: de keresete nem volt, s végre nagy lelki küzdelmek után végleg kilépett az iskolából.

*Pályakereső küzdelmek* (1842 nov.—1844 márc.). Székesfehérváron beállott Szabó József



szintársulatába Borostyán név alatt. 1843 januárban a társulat egyik töredékével Kecskemétre vándorolt, ahol épen Jókai is jogászkodott. Különben P. itt is sokat nyomorgott és alig jutott fontosabb szerephez. Tavasszal Pozsonyba ment, de az ottani szintársulatnál nem volt hely. P. az Országgyűlési Tudósítások kiadójától másoló munkáért fizetett csekély díjból tengette életét; azonban az országgyűlés alkalmával megismerkedett az akkori fiatalabb írói nemzedék legtöbb tagjával. Vachott Sándor kieszközölte, hogy Pestre kerüljön. Itt Nagy Ignác megbízásából regényeket fordított a Kísfaludy-Társaság Külföldi Regénytáraszáma (Akoroshölgy, Bernard Károly után 1843, Robin Hood Jamestől, megjel. 1844., mind a kettőt németből fordította.) De még ekkor is színi babérokra vágyott s Erdélybe készült színésznek. Útközben Komlószy Debreczenben meghívta társulatához (1843 okt. elején), de egy hét múlva azzal a feltétellel állott elő, hogy P.-nek Kolozsváron majd énekelnie is kell a karban. Mivel az éneklésre nem volt tehetsége, megvált Komlószytól s egy kis társasághoz csatlakozott, Diószegen és Székelyhídon játszott néhány hétig. Ez a csapat nov. 24. felbomlott s P. pénze fogytán betegen Debreczenbe húzódott. Fületlen szobában, sokat éhezve telelt ki (*Egy telem Debreczenben*), de törhetetlen hivatásérzettel művelte magát. Használta a főiskola könyvtárát, megtanult franciául, olvasta Hugo Viktort és Bérangert, Tieck fejtegetései útján behatóbban megismerkedett Shakespeare-rel is. Sok szép költeményt is írt s 1844 febr. elején útnak indult Pestre, gyalog, kopott ruhában, egy pár huszassal s egy kötet verssel, hogy majd ezeket kiadja s ily módon hírt és pénzt szerez. Útközben betért Egerbe is, ahol Tárkányi Béla a lelkes kispapokkal rendkívül melegen fogadta (*Egri hangok*). Pesten azonban nem talált kiadót, ekkor Vörösmartyhoz fordult s tőle kért verseire ítéletet «oly érzéssel, mint amely kártyás utolsó pénzét teszi föl, hogy élet vagy halál». A nagy költő ítélete életre szólt, lelkes ajánlására a Nemzeti Kör márc. 27. elhatározta a versek kiadását. Ugyanekkor Vahot Imre meghívta új lapjához, a Pesti Divatlapozhoz segéd-szerkesztőnek.

*Biztos írói állás Pesten.* Az állás nem volt fényes, de legalább biztos, és P.-nek elég volt az, hogy végre Pesten lehetett, az irodalmi és az országos élet központjában. Első dolga volt hazasietni a hűsvéti ünnepekre szüleihez. Azok kimondhatatlan örömmel fogadták már-már elveszettnek vélt fiukat (*Füstbe ment terv*). Pesten jól érezte magát a fiatal írók közt, kik érezték felsőbbségét s velök fesztelenül vitázhatott. Részt vett mulatozásaikban is, de inkább a társalgásban, mint a borozásban lelte kedvét, noha akkoriban sok bordalt írt. A színpadon még egyszer fellépett, Egressy Gábor jutalomjátékában (1844 okt. 12.), de elfogultan játszott. Nyugodtabb helyzetében mint költő ritka termékenységet fejtett ki, tárgyköre is egyre bővült, költészete tartalmilag mélyült, formailag tisztult s mindinkább kibontakozott az ő sajátos eredetisége. Az őszi vásárra megjelent a Nemzeti Kör kiadásában első

kötete, 109 verssel: *Petőfi Sándor versei*, s ugyanekkor jelent meg *A helység kalapácsa* című parodisztikus elbeszélő költeménye is. Ez évben írta a *János vitéz*-t is (november második felében), a népmesék hangján, népmesei motívumok felhasználásával, de a maga képzelete szerint. E költeménye nagyon tetszett Vörösmartynak, de kiadó nem akadt rá, Vahot Imre vette meg 100 forintért s ő adta ki 1845 elején.

1844 végére és 1845 elejére esik Csapó Etelka, Vachott Sándorné testvérhuga iránti szerelme is. Vonalmát P. tulajdonkép akkor ismerte föl szerelemnek, mikor a leány 1845 jan. 27. váratlanul meghalt. Ábrándos fájdalmát egy sorozat szép költeménybe foglalta s márciusban külön kötetben is kibocsátotta *Cipruslombok Etelka sírjáról* címmel. 1845 ápr. 1. Kerényi meghívására útrakelt és meglátogatta Eperjest, ahol Tompával is találkozott (az *Erdei lak* költői versenye) és a Tátrát, hosszabb időt töltött Pákhéknál Iglón; máj. 29. Rimaszombatan a rendek megválasztották Gömörmegye táblabírájává; megnézett egy csomó váromot és Pestre sok friss benyomással és a mindenütt tapasztalt elismerés lelkesítő emlékeivel tért vissza. Élményeit az eleven, pathétikus és szellemes *Úti jegyzetek* c. cikksorozatban tette közzé az Életképek júliusi számaiban. Ugyanez évben új kötetet is bocsátott közre, melybe 1844. és 1845. írt verseit foglalta. Ez év nyarán írt *Zöld Marci* c. népszínművét a színházi bíráló bizottság nem fogadta el, mire P. a darabot elégette.

1845 második felére esik szerelmi költészetének második nagyobb ciklusa. Augusztusban és szeptemberben többször kirándult Gödöllőre s ott találkozott Mednyánszky Bertával, egy előkelő birtokos szép leánnyal, aki híréért érdeklődött iránta. A költő szerelmesnek hitte magát, de ebben az érzésében is több volt az ábránd, mint a szenvedély, s mikor megkérő levelére az apától tagadó választ kapott, egy pár hónap alatt teljesen kigyógyult csalódásából. Azonban az a körülbelül 40 dal, melyet ez ideáljához írt (mind egy versformában és egy alaphangulattal), az akkori szerelmi lírának legjava termése volt. Még ez év őszén kiadta őket *Szerelmem gyöngyei* címmel. Rohamosan emelkedő népszerűsége, erős önérzete és némely különössége sok ellenséget szerzett neki, másokat költészetének szokatlan eredetisége bántott, melyet póriasságnak néztek, s nemsokára névvel és név nélkül valóságos hadjáratot indítottak ellene a Honderűben és az Életképekben. A gunyoló cikkek özöne keserítette, de útjából nem térítette el. Érezte irányának helyességét s a maga értékét, vele volt a közvélemény nagy többsége, Vörösmarty, Bajza, Toldy, Szemere Pál javallása. De megérdemelt dicsőségének hátráltatása felidézte régi szenvedéseinek emlékét, saját belső fejlődésével is a tépelődés válságai közé jutott s mindezeken miatt bizonyos pesszimizmus vett erőt kedvén. Ennek a beteges hangulatnak emlékei azok a szeszélyes, keserű, olykor cinikus fordulattal végződő apró versek, amelyeket 1845 végén és 1846 elején többnyire Pesten és Szalk-Szent-Mártonban írt s *Felhők* címmel 1846 ápr. havában adott ki (66 költe-

mény). Ez időben írta *A hóhér kötele* c. regényét s utána *Tigris és hiéna* c. drámáját, amaz 1846. megjelent, ezt elfogadták előadásra, de Szigligetinek egy új bohózatos népszinműve miatt mellőzték, mire P. jogos méltatlankodással visszavette darabját (1846 ápr. elején). Lelki válságából, a világyűlölet hangulatából azonban csakhamar felépült, érzése és képzelete tisztult, visszanyerte saját egészséges irányát s nemsokára ügyszólván elérte költői fejlődésének teljességét. *A szerelmes tenger* c. fantasztikus romantikus költeménye és a népies *Szilaj Pista* már összhangos lélek alkotásai. Ezeket szüleinél írta Szalk-Szent-Mártonban, a *Salgó*-t is náluk Dömsödön.

Ez év közepén megvált Vahot Imre lapjától. Hogy az írókat felszabadítsa a szerkesztők önkénye alól, megalakította fiatal író társaival a Tizek társaságát (Petőfi, Jókai, Pálffy, Degré, Obernyik, Pákh, Bérczy, Tompa, Kerényi, Lisznyai), mely a meglévő lapoktól független organumot akart alapítani. Év közepén megszüntették a dolgozást a lapokba, de a gyanakvó felsőbbség a tervezett új lapra nem adott engedélyt; erre elfogadták az Életképek szerkesztőjének, Frankenburgnak tapintatos közveledését s társaságukat felszilatottnak nyilvánították.

*Szerelme és házassága.* 1846 őszétől kezdődik életének és költészetének legfényesebb korszaka. Megtalálja eszményképét s költői ábrándok helyett mély és szenvedélyes szerelem fejlődik lelkében. Ez érzelem melegénél csodálatos harmóniában és gazdagsággal kibontakozik egész egyénisége, lelkének minden ereje, kialakulnak hazafias és politikai eszményei s határozott, férfias alakot ölt egész világnézete; amellet régi tárgyai és érzései: a fiúi szeretet, a szülőföld szeretete, népének lelke azután is folyton ihletik. Augusztus vége felé nagyobb körútra indult Pestről, szept. 8-án Nagy-Károlyban megismerte Szendrey Ignácnak, a gr. Károlyi Lajos inspektorának alig 18 éves szép leányát. P. a családnál Erdődön is tett látogatásokat, a leány érdeklődése is szerelemm kezdett erősödni, de csak október vége felé nyújtott a sokáig kétségben tartott költőnek némi reményt. Koltón, gr. Teleki Sándornál, egy politikai értekezés alkalmával írta P. *Erdélyben* c. gyönyörű hazafias ódáját, s november vége felé érkezett vissza Pestre. Szerelmi viszonya új és új változásokon ment át. Julia tartott a költő szenvedélyességétől, de hideg sem tudott maradni iránta. Az apa hallani sem akart a biztos állás nélkül élő költőről, aki színész is volt, leányát egy földbirtokosnak szánta, s a vonakodó Juliával annyit megfogadtatott, hogy egy évig nem megy P.-hez, sőt levelet sem ír neki. Az akadályok azonban csak növelték az ifjú lelkek szenvedélyét. Térey Mari, Julia barátnője útján üzenetet is váltottak s P. 1847 májusban Szatmárba utazott és megkérte a leányt. Az apa a kitűzött egy év leteltére ígért választ, de a türelmetlen költő újra meg újra követelte a leány kezét. Az apa végül kijelentette, hogy Juliára bízsa sorsát, de ő kiházasítani nem fogja s leányának választania kell közte és P. közt. Julia a költőt választotta; az esküvőt a várakozási határnapra, szept. 8-ára

tűzték ki. P. meglátogatta Szalontán Arany Jánost, akivel a Toldi sikere alkalmával kezdett levelezést. Pesten rendezte anyagi ügyeit, verseit eladta Emichnek, szerződött az Életképekkel, júl. 1. Felső-Magyarországra indult; útjának emlékeit egész sor költeményben örököltette meg; volt Murányban Tompával, Sárospatakon, Széchalmon Kazinczy Ferenc házában, Ungváron, Munkácsen, s végre Szatmáron állapodott meg. Aug. 5. eljegyezte Juliát, szept. 8. pedig megtartották az esküvőt az erdődi vár kápolnájában. Az apa áldása és támogatása nélkül keltek útra, Koltón a Teleki Sándor kastélyában töltöttek hat boldog hetet (*Szeptember végén*). Okt. végén Kolozsvárra mentek, ahol lelkes ünneplésben volt részük; meglátogatták Aranyékot Szalontán. Pesten lakásuk egy dohány-utcai ház I. emeletén volt; egyszerűen, de szükségtől nem zaklatva éltek, a jólétben nevelkedett nő beleélte magát új helyzetébe s boldogította férjét, akinek dicsőségében osztozott. P.-nek ez az érzelme is megérte erkölcsi diadalát: hű és boldog férj lett belőle, szerelmi lírájának Julia maradt, mint asszony is, egyetlen tárgya, s P. a házas ember szerelmét is mint kifogyhatatlan költői tárgyat mutatta bc.

Ez évben jelent meg összegyűjtött költeményeinek kiadása (*P. összes költeményei* 1847), Vörösmartynak ajánlva, az előbbi gyűjtemények tartalmán kívül 105 újabb költeménnyel. A 3000 példány egypár hónap alatt elfogyott. A kritika is nyomatékosan méltatta P. költészetét. Br. Eötvös József rámutatott arra, hogy P. költészete nem népi, hanem valódi magyar nemzeti költészet. Ez időben szilárdulnak meg P. politikai meggyőződésai is. A kor demokratikus áramlata találkozott az ő lelke érzésével. A demokratikus fejlődés alapján akarta megerősíteni nemzetiségünket és szabadságunkat, függetlenségünket biztosítani. A francia forradalom történetének olvasgatása és Shelley hatása alatt, de a magyar gondolkodással is összhangban (Vörösmarty, Bajza, Eötvös, Kossuth) ekkor emelkedik a világszabadság gondolatáig. A magyar költészet nemzeti és demokrata átalakítására költői triumvirátust akart alkotni Arannyal és Tompával; e szövetkezés azonban nem létesült formailag, de a három költő működése anélkül is támogatta egymást. Viszont Vörösmartyval és Arannyal a teljes Shakespeare lefordítására szövetkezett. Ő elkészítette *Coriolanust* és megkezdte a *Romeo és Juliát*. Házassága első hónapjaiban írta *A táblabíró*, a *Lehel* töredékeket, a *Bolond Istókot* és sok kisebb költeményt.

1848—49. Amellett feszült idegekkel kísérte a politikai élet fejlődését. Előre megérezte a forradalom lehételét s 1848. a pesti ifjúság mozgalmában vezérszerepe volt. Márc. 13-án írta a Nemzeti dalt, mely a másnap szerkesztett 12 ponttal együtt a márc. 15-én felszabadított sajtónak első terméke volt. A márc. 15-iki nap vér nélküli diadalában rendkívüli része volt a *Talpra magyar!*-nak, melyet P., Egressy és mások a szabadsági mámor első napjaiban több ízben gyújtó hatással szavaltak népgyűlésen és színházban, többen megzenésítették s nemsokára mint valami magyar Marseillaisét százezrek éne-

kelték. A bekövetkezett válságos időkben P. költészete mint a viharadár csapongott az események fölött. P. a szabadsági elméletek hatása alatt szélső radikális és köztársasági álláspontot foglalt el (*A királyokhoz*, 1848 ápr.) és a minisztérium ellen is többször kifakadt. Mikor mint képviselőjelölt az ellenpárt rágalmi és erőszakosságai miatt megbukott, ekkori izgalmainak hatása alatt írta *Az apostol-t*. Szélső álláspontja hozta összeütközésbe rövid időre Vörösmartyval is. Jókai-val is skatított, vele ki sem békült többé. Októberben kinevezték századosá s P. Debreczenben katonák kiképzésével foglalkozott. Debreczenben született dec. 15. Zoltán fluk, akit Aranyú tartott keresztvízre. Jan. közepén áthelyeztette magát Bem seregéhez Erdélybe. Ott mind az ősz vezér, mind a sereg nagy örömmel fogadta. Részt vett a Vizakna és Déva közt lefolyt tüközetekben. A piski csata előtt Bem futárként Debreczenbe küldte a kormányhoz. Itt összeütközésbe jutott Mészáros hadügyminiszterrel, mert nyakkendő és keztyű nélkül jelent meg nála. P. éleshangú levélben bejelentette lemondását. Febr. 23. polgári ruhában visszaindult Bemhez, aki katonai megbízással Kolozsvárra küldte, hogy ott kipihenje magát. Április 1. Szebenben mint közvitész jelentkezett Bemmél. A tábornok visszaadta rangját, hadsegédvé tette és egyik kedves lovával ajándékozta meg, a szászsebesi előnyomuláskor ápr. 10. érdemrenddel tüntette ki, a bánági hadműveletek alkalmával pedig Temesvár alatt máj. 3. kinevezte őrnaggyá. A bekövetkező véres csaták elől ismét Debreczenbe küldte Bem, Kossuthhoz és Klapkához; Klapka ekkor Bemnek egy keszves természetű levele közzétételéért szemrehányásokkal fogadta, mire P. újra lemondott tiszti rangjáról. Ekkor (május 7.) atyja halála hírére Pestre sietett, de alig ért a fővárosba, hol akkor Buda ostroma folyt, néhány nap múlva anyja is meghalt (máj. 17.). Szüleit P. már 1846 óta állandóan segítette, 1847. Váczon helyezte el, 1848 tavaszán Pestre hozta őket, szobát fogadott nekik s megosztotta velük asztalát. Az öregek büszkék voltak fiukra, de Sándor is büszkén éneklie meg atyját *A vén zászlótartó*-ban. Most szüleinek halála mélyen lesújtotta (*Szüleim halálára*). Anyja temetése után családját felhozta Pestre. Tiszti fizetésétől elesvén, szorult helyzetbe jutott. Ekkor Csengery közbenjárására Szemere miniszter *A honvéd c.* költeményéből 25 ezer példányt rendelt meg a hadseregben való kiosztás végett és ezért 500 frtot fizettek.

Mikor a kormány Pestről menekült, júl. 3-án ő is megindult családjával Orlaiékhoz Mezőberénybe. Ott kelt utolsó költeménye, a *Szörnyű idő*. Júl. 18. az oroszok közeledtével Orlaira bizván emléktárgyait és kéziratait, Bemhez indult Erdélybe; feleségét és fiát Tordán hagyta. Bemmel Bereczken találkozott; a tábornok megindultan zárta karjai közé. Júl. 29. Marosvásárhelyre értek. Júl. 31. folyt le Segesvár és Fehéregyháza közt az utolsó erdélyi ütközet Bemnek harmadfélezernyi serege és a 16 ezer főből álló orosz hadsereg közt. A csata kezdetén P. Bem körül volt, ló és fegyver nélkül; a vezér ekkor visszarendelte a tartalékba. Később több

ponton látták, amint a harc folyását figyelte és jegyeztetett. A magyar sereg egy részének bekerítésekor, ami délután 5—6 óra körül történt, P. a körön belül maradt és mindenestre ott esett el, mint a szabadságharc egyik legnagyobb áldozata, megpecsételve vérével költészetét. Tetemei biztonnal ott nyugszanak a fehéregyházi elesettek közös sírjában.

Feleségén, *Szendrey Julián* (szül. Keszthelyen 1828 dec. 29., megh. Pesten 1868 szept. 6.) férje eltűnte után heves fájdalom vett erőt. Kolozsvárra vonult s ott várta férjét. Egy félév múlva atyjához folyamodott segítségért, aki Erdődre hazavitte (1850 febr.). Onnan egy pár hó múlva egyedül Pestre költözött és Garayéknál húzódott meg. Nyugtot azonban nem talált s válságos helyzetében kezét nyújtotta Horvát Árpád egyetemi tanárnak (l. o.), akivel 1850 júl. 21., tíz nappal a gyászév letelte előtt, megesküdött. Házasságukból három gyermek született. P.-né költeményeket is írt, melyeken férje hatása eltagadhatatlan. Lelke és élete problémája sokat foglalkoztatta azelőtt is, az újabb időkben is az írókat. Munkáit l. összegyűjtve a Petőfi-Könyvtár VII. és VIII. füzetében: *P.-né Szendrey Julia költeményei és naplói és Eredeti elbeszélései* (Budapest 1909). — *Zoltán* fluk (szül. Debreczenben 1848 dec. 15.) mostoha atyja házában nevelkedett. 1867-ben megszököve az iskolából, színész lett Debreczenben; onnan a társasággal Nagyváradra költözött, azután más vidéki szintársulatokhoz szegődött s egypár év múlva könnyelmű életmódja és mellbaja áldozatává lett. Rokonai körében és külföldi fürdőkon keresett gyógyulást, de egészsége mindig csak rövid időre javult. Pesten 1870 nov. 5. halt meg. Sápadt arcú, vézna ifjú volt, tüzes, villogó szemekkel; jó szíve és gyors elméje volt. V. ö. *Déri* Gyula, P. Zoltán (Petőfi-Könyvtár XV. füz., P. Zoltán verseivel és arcképével); *Szana*, Magyar Szalon 1892 márc. — P. öccse: *P. István* (szül. Szabadszálláson 1825 aug. 18., megh. Csákon 1880 máj. 1.), atyjuk elszegényedése után kimaradt az aszódi gimnáziumból. 1845-ben Várpalotára került mészároslegénynek. A szabadságharcban mint honvéd küzdött és kapitányságig vitte. Világos után az osztrákok besorozták közlegénynek, 1851. szabadságolták mint altisztet. Mesterségét folytatta és Péterváradon telepedett meg. 1853 elején az emigrációval való összeköttetése miatt elfogták. Theresienstadtban és Prágában raboskodott; szabadidejében kiművelte magát. Egy évi utólagos katonai szolgálat után 1857. szabadult meg. 1858-tól haláláig Geiszt Gáspár csákoí uradalmának volt gazdatisztje, utóbb intézője, 1863 végén megnősült, de neje nyolc hét múlva sértődötten elhagyta és csak a férje ravatalához tért vissza. Fiatalabb éveiben ő is verselt és nem egy költeménye jelent meg 1848. az Életképekben, 1857—59 közt a Vasárnapi Ujságban és a Hölgyfutárban. Ezek többnyire a népdalok és bátyja költeményeinek visszhangjai. Összegyűjtve és életrajzzal bevezetve megjelentek a Petőfi-könyvtár XVII. füzetében (Budapest 1909, Bajza József dr.-tól). Arcképe u. o. Tetemeit 1908. a P.-Társaság a budapesti kerepesi temetőben levő P.-sírba szállíttatta.

*P. költészete.* P. a legeredetibb magyar költő s a XIX. sz. egyik legnagyobb lírikusa az egész világirodalomban. Ezzé tették részint személyes képességei, részint a faj, környezet és időpont, melyben fellépett. Ami egyéniségét illeti, költészetének főjegyéül őszinteségét, természetességét, érzéseinek igazságát szokták kiemelni. Igaz is, hogy e tulajdonságaival élesen elütött az előtte divatozó mesterkéltségek és finomkodó lírai iránytól, az ú. n. szobaköltészettől. De amint akkoriban sokan a természetesség miatt nem akarták elismerni költőnek, ép olyan egyoldalúság volna csak ebben látni kiválóságát. P.-ben megvan a nagy művészeknek az a tehetsége, hogy egyszerű eszközökkel nagy művészi hatást ér el; de maga az egyszerűség nem tenné nagy költővé, azzá teszi azonban érzéseinek és hangulatainak ritka gazdagsága, tüze és bensősége, továbbá alkotóképzetének hatalmas és állandó működése. Rendkívül hangolódó kedélye tüstént megmozdítja képzeletét is; minden élmény, minden benyomás hangulatot teremt lelkében, ő e hangulatot megtartja, megrögzíti, s merész asszociációkkal kimélyíti, illuziójába az olvasót is magával ragadja. Minden tárgynak, minden élménynek meg tudja ragadni a hangulati oldalát, az eszmei jelentőségét, mind-egyiket szubjektíve fogja fel és az örökkévalóság világításába helyezi. Épen azért kifogyhatatlan a motívumokban, mert minden élményben és benyomásban hangulatot, lelket, eszmét talál. Néki a tárgy sokszor, akárhányszor pusztán kiinduló pont, melytől képzelete lendületet vesz, s már a harmadik mondattal benne vagyunk az ő alkalmi illuziójának kellő közepében s az ő asszociációi szárnyán repültünk eszméről eszmére, élvezzük egy hatalmas szellem vezető, emelő támogatását. Minden tárgyat, minden élményt művészi tud transzformálni. Csodálatos biztossággal érvényesíti a lélektani kompozíciót, megőrzi a hangulat egységét; a legesapongóbb hangulat és a legmeglepőbb képzetkapcsolások közben is mindig megvan költeményeinek az egységes, határozott főbenyomása. Egész életét átalakította költészeté. Költészetének pályája érdekessége adja egyik vonását s viszont életét költészeté teszi jelentőségessé. Fejlődése nem volt szerencsés. Sokat kellett nélkülöznie, a rendszeres iskolai tanulást önműveléssel pótolnia, később is sokat kellett a kenyérért dolgoznia. De kedvezett is neki a sors. Egy ifjú erővel feltörekvő nemzet költőjévé tette, az ő lelke által ennek a népléleknek az őseréjét is megszólaltatta. P. nemesak a maga egyéniségét juttatta kifejezésre, hanem a magyar nép egyéniségét is, a magyar nép lelkivilágát, temperamentumát, vágyait, reményeit, tüzeit, humorát és melancholiáját költészetének tartalmában, a magyar népköltészlésformáit, hangját, ritmusát, nyelvi szépségeit a művészet felsőbb fokára emelve költészetének nyelvi formáiban és versalakjaiban. A mellett kifejezi a kor lelki mozgalmait is, a század közepének szabadságvágyát, romantikus lelkesedését, demokratikus törekvését; az eszmékben erős idealizmust, a kifejező eszközökben erős realizmust éreztetett. Kifejezte a függetlenségre törő magyar nemzet akkori eszméit és érzelmeit a magyar köznépi törekvéseit és

psychéjét. Ezért addig példátlan mértékben hatott a nemzetre. Működése a magyar irodalom és izlés fejlődésében korszakalkotó. A magyar költészetet nemzeti alapjára állította és realisabbá tette. Költészete valóságosabb és magyarosabb, mint elődeié, egyúttal elevenebb, sokkal megkapóbb, közvetlenebb, mélyebb hatású. Új tárgyakat, új érzelmi forrásokat nyitott a magyar lírának. (Fiú szerelmet, hitvesi szerelem; Alföld.) Új hangot is talált, a közvetlenség ama hangját, amely ép oly érthető volt másra nézve is, amennyire egyéni volt. Megtalálta a nemzeti költészet hangját, különösen a lírában, melyet ő tett nemesak tartalmában, hanem formájában is nemzetié. A nemzeti és művészi elemet, mely irodalmunk felújulása óta mindig kereste, de nem találta meg egymást, ő egyesítette először költészeté egészében nemzeti művészeté, míg aztán Arany és Tompa nyomdokaiba léptek. Megteremtette — Gyulai szavaival élve — a specifikus magyar dalt. Nem a népdalt, hiszen az megvolt, hanem a népdal külső és belső formáinak és szellemének meg-nemesítésével az irodalmi magyar dalt. A dalnemű költeményekben a legkitünőbb; de az ódai hangot is ritka erővel szólaltatja meg s az elegia merengését is kitünően tolmácsolja. Lírai ereje nyilatkozik leíró költeményeiben és genrékéiben is, melyekkel a leíró költészet problémáját oly kitünően oldotta meg (lírai leírás). Nyelve különösen szemléletes, kifejező, folyamatos és magyaros. Irodalmi líránkba ő vitte be nagy változatosságban a magyar ritmust is, noha amellet a nyugateurópai stílust is megtartotta. Kiválóan alanyi természete érvényesül olykor a műfaji jelleg rovására, költői elbeszéléseiben és regényeiben is; tárgyilagosságra és történeti álláspontra nem tudott emelkedni. Tünetes sikerei és látszólagos könnyűsége az 50-es években sok utánzótt pongyolaságokra és bombasztos modorra csábítottak. De ez a járvány elmúlt s P. költészetének fényes tulajdonságai világították be továbbra a magyar költészet fejlődésének útját. Műveinek 1847-iki kiadását az Akadémia 1857. a nagy jutalommal koronázta, melyet fia, Zoltán kapott. Sok együttes és részleges, népies és illusztrált diszkiadásuk jelent meg. A kiadó jog 1900 óta felszabadult. Legpontosabb kritikai kiadások: P. Sándor összes művei. Végleges teljes kiadás. Eletrajzi bevezetéssel ellátta Jókai Mór. Eredeti kéziratok és kiadások alapján rendezte jegyzetekkel és variánsokkal kísérte Havas Adolf. Budapest 1892—1896, 6 köt. P. Sándor összes költeményei. A költő kéziratái s az eredeti kiadások nyomán sajtó alá rendezte Baróti Lajos u. o. 1900. Összes költeményei I—II. Kiadta és jegyzetekkel ellátta Voinovich Géza u. o. 1921.

Emlékére alakult 1877. az ő nevét viselő írói társaság, mely a P.-kultuszt egyik feladatául tekintti. Szülőházát a magyar írók és művészek társasága 1880. megvette és megjelölte. 1882 okt. 15. loplezték le a pesti Dunaparton álló éreszobrát (Huszár Adolftól). 1897 júl. 31. Segesvárott a várban felállított szobrát (Köllő M.) loplezték le országos ünnep keretében. A P.-társaság ez alkalommal egy P.-albumot is tett közbe. Ekkor indított mozgalmának eredményeképp létesült a P.-



ház Budapesten, mely P. ereklyéinek múzeumául is szolgál. (Megnyitották 1909 nov. 8.) Ugyancsak a P.-társaság eszközésére 1908. a Kerepesi temetőben díszsírban egyesítették P. családjának (szüleinek, nejének, fiának és öccsének) hamvait. A segesvári szobrot az oláh megszállás elől Budapestre mentették meg és 1922-ben Félégyházán állították fel. A költő születésének 100 éves fordulóját országosan megünnepeli a nemzet, az ünneplés egész éven át foly.

**Irodalom. Életrajzok.** Ferenczi Zoltán, P. életrajza, 3 köt., Budapest 1896; Fischer Sándor, P. élete és művei, u. o. 1890. (Német eredetije Leipzig 1888); Endrődi Sándor, Petőfi napjai, 1842—1849. (Petőfi Könyvtár XXIX—XXX. füz.); Ferenczi Z., P. születésének és eltűnésének irodalma, u. o. XXIV. füz.; Szinyei J., Magyar Irók, X. köt., a Petőfi-Muzeum és a Petőfi-Könyvtár több füzete. Halasy Aladár, P.-reliquiák, u. o. 1873; Baróti Lajos, P. újabb reliquiái.

**Jellemzések. Műtálasok.** (Az egykorúakat l. Endrődi fentidézett könyvében.) Gyulai Pál, P. Sándor és lírai költészetünk, Új M. Muz., 1854. I. és a Petőfi Könyvtár I. füz. U. a. P. élete és költészete, Egyetemi előadásai könyvomban, 1878, 1884. stb. U. a. P. jellemrajzához. Vasárnapi Ujság 1866. U. a. Kritikai dolgozatok. (Gyulai tanulmányai alapvetők P. jellemének és költészetének kritikai értékelésére nézve.); Salamon Ferenc, P. újabb költeményeiről. (Tanulmányai.); Beöthy Zsolt, Irodalomtörténet.; Riedl Frigyes, P. S., a Beöthy-féle képes irodalomtörténetben. U. a. Korhatások P. költészetében, Budapesti Szemle 146. köt. 1911; Havas Adolf bevezetései a P.-kiadásokhoz.; Badics Ferenc magyarázatai a Jeles Irók Iskolái Tárabeli kiadásokban; P.-Muzeum, szerkesztik Ferenczi Zoltán és Csernátóni Gyula, Kolozsvár 1888—1894; P.-Könyvtár, szerkesztik Endrődi Sándor és dr. Ferenczi Zoltán, 30 füz., 15 köt., Budapest 1910—1911; Meltzl Hugó, P. tanulmányai. P. könyvtár, X. füz.; Csernátóni Gyula, P.-tanulmányok u. o. 25. füz.; Palágyi Menyhért, P., u. o. 13. füz.; Lenkei Henrik, P. és a természet, u. o. 21. füz.; Barabás Abel, P., u. o. 1907.; Miklós Elemér, P. és Béranger, u. o. 1904.; Hartmann János, P.-tanulmányok, u. o. 1910.; Pintér Jenő, P. S., u. o. 1908.; Oláh Gábor, P. képelete, u. o. 1909.; Lenkei Henrik, Kont Ignác, Baróti Lajos, Körösi Albin, Vikár Béla és Vera, P. a világirodalomban, P.-könyvtár XXVII—XXVIII. füz. (Tartalma; P. német fordítói, P. a franciáknál, P. az olaszoknál, P. a spanyoloknál, P. az angoloknál, P. az északi népeknél); Kéry Gyula, A P.-ház története és katalógusa. (P.-könyvtár XXVI.; u. a. füz. P. ismeretlen kéziratai) u. o. 1908. P.-album (Pesti Napló előfizetőinek) u. o. 1908; P.-almanach, szerkeszti Ferenczi Zoltán, u. o. 1909.; Szücs József, P. költői nyelve. Nyelvőr, 1910.; Babits Mihály, P. és Arany, Nyugat 1910. II. k.; Földessy Gyula, P. 1911.; Szabó Dezső, P. művészi fejlődése, Nyugat 1911. II.; Kristóf György, több tanulmány; Szász Zoltán, P. revíziója, Nyugat 1912. II.; Schöpflin Aladár, P. revíziója, u. o. II.; Horváth János, P. fogadtatása az irodalomban, Budapesti Szemle 153. köt. 1913.; Löffler Béla, P. Svédországban, 1912; Péterfy Jenő, P. S.-ról. Olcsó könyvtár 1706. sz.; Alszeghy Zsolt, P. és az ötvenes évek magyar lírája, u. o. 1914.; Yolland Arthur, Alexander P., Poet of the Hungarian war. A literary study, 1823—1849., u. o. 1906; Ferenczi Z., P. és a szocializmus, u. o. 1907. (Akad. értek).

A jubiláris századik év meghozta P. költészetének rég várt összefoglaló részletes nagy irodalomtörténeti és kritikai jellemzését is Horváth János tollából a költő belső fejlődésének kitünő rajzával. (P. Sándor, 1921.) Szigetvári Iván P.-je újabb bővített kiadásban jelent meg szintén 1921 végén. Riedl Frigyesnek hátrahagyott P.-tanulmánya a legértékesebb P.-monografiák egyike.

Ezeket kívül temérdek tanulmány és cikk. A P.-irodalom össze van állítva Halasy Aladár könyvében (l. fent.), folytatolag a P.-Muzeumban; Szinyei, Magyar Irók c. műve P. cikkében, az Egyetemes Philol. Közöny évi bibliográfiájában.

P.-t v. harminc nyelvre fordították, részben sikerrel is. I. ezeket is összeállítva a most említett forrásokban, azonkívül a P.-könyvtár XXVII—XXVIII. füzetében. A János vitézt öt nyelvre (magyar, német, francia, angol, olasz) díszesen illusztrált kiadásban tette közzé 1921-ben a Magyar Studio.

**Petőfi-ház,** az egykori Feszty-villa Budapesten (VI. ker. Bajza-utca 21.), melyet a Petőfi-Társaság a Petőfi-kultusz emelésére megszerzett

és múzeumnak rendezett be. Az eszmét, hogy Petőfi ereklyéi egy épületbe gyűjtessenek, Bartók Lajos és Szana Tamás pendítették meg; csakhamar nagy visszhangra találván, a Petőfi-Társaság megindította a gyűjtést, mely 1907 elejére 45,000 K-át eredményezett. Ekkor a Társaság elhatározta, hogy Feszty Árpád Bajza-utcai egyemeletes házat, melyben Jókai Mór is tíz évig lakott, megszerzi e célra s elhelyezi benne azt a nagyszámú Petőfi-ereklyét, melyet évtizedek alatt gyűjtött (különösen 1899 óta, amikor Kéry Gyulát [l. o.] megbizta föl kutatásukkal): bútorokat, házieszközöket, emléktárgyakat, a költő kéziratait, leveleit, a rá és családjára vonatkozó iratokat, különböző időkből eredő arcképeit és szobrait, műveinek kiadásait, a róla írt életrajzokat és tanulmányokat, valamint az idegen nemzetek Petőfi-irodalmát. Az 1907 januárjában 100,000 K-ért (melyből 53,000 K bankteher volt) megvásárolt s a múzeum céljaira az állam és főváros támogatásával 1909 nov. 8. fölvatott és megnyitott P. földszintjén van elhelyezve a Petőfi-múzeum, míg az emeletet a Társaság Petőfi barátjának, Jókai Mórnak emlékei számára rendezte be, úgy hogy a P. a két költőnek közös emléke, s a közönség azóta is számos ajándékkal gazdagítja a becses múzeumot. A Petőfi-Társaság tulajdonát alkotó, de nemzeti közvagyonként tekintett és fönntartott épület muzeális tárgyairól Kéry Gyula, a P. első gondozója *A P. története és katalógusa* címmel (1911) készített leírást. A P. évi költségvetése (1922-iki előirányzat) 140,000 K kiadás s ezt a Társaság a sajátjából fizeti.

**Petőfi-Muzeum, l. Petőfi-ház.**

**Petőfi-Társaság,** a Petőfi-kultusz terjesztése s a magyarszépirodalom művelésére alapított egyesület. Jónévű idősebb s több fiatal író buzgólkodásából 1876 jan. 1. alakult s nyilvános üléseivel, melyeket később rendszeresen minden hó második vasárnapján tart, csakhamar nagy közönséget és népszerűséget szerzett magának s ezt állandóan meg tudta tartani. Minden év március 15-ike körül (vasárnap) ünnepélyes nagygyűlést tart. A P. tagjai az üléseken néha népszerű és irodalomtörténeti dolgozatokat mutatnak be, rendszerint azonban szépirodalmi műveket, verseket és elbeszéléseket. Régebben volt rendes közlönye is (*Koszorú*, előbb havi, majd heti közöny) s voltak kiadványai is, újabbban pusztán fölolvásó- és vidéki vándor-üléseivel, valamint költői művekre hirdetett pályázataival szolgálja az irodalom ügyét. Legnagyobb jutalma az évenként egy-egy lírikusnak juttatott Petőfi-nagydíj (5000 K). Eleitől fogva nagy gonddal gyűjtötte a Petőfi-ereklyéket s a nagy költő kéziratait, kiadásait, melyeknek elhelyezésére alapította a Petőfi-házban (l. o.) a Petőfi-Muzeumot. A P.-nak rendes, tiszteleti és külső tagjai vannak; a rendes tagok száma 60-ban van megállapítva, a tiszteletieké, s a Petőfi-fordítók és ismertetők sorából választott külső tagok száma nincs korlátozva (1922-ben 13, ill. 14). Első elnöke Jókai Mór volt, 1904. bekövetkezett halála óta 1920-ig Herczeg Ferenc, ezóta a tisztikar: Herczeg Ferenc tiszteletbeli elnök, Pekár Gyula elnök, Váradi Antal tiszteletbeli alelnök, Ferenczi Zoltán és Császár Ele-

mér alelnökök, Szávay Gyula főtitkár, Szávay Zoltán és Sas Ede titkárok. Az alapító tagok száma 51, az alapítványok összege 834,499 K, az 1922-re előirányzott kiadás 100,000 K.

**Petőháza**, kisk. Sopron vm. kapuvári j.-ban, (1920) 718 magyar lak.; nagy cukorgyárral.

**Petőhenye**, kisk. Zala vm. zalaegerszegi j.-ban, (1920) 430 magyar lak.

**Petőmihályfa**, kisk. Vas vm. vasvári j.-ban, (1920) 552 magyar lak.

**Petőrét** (*Peteritea*), kisk. Szolnok-Doboka vm. magyarláposi j.-ban, (1910) 521 román lak. (Tr. R.)

**Petőszinye** (*Svinica*), kisk. Abauj-Torna vm. füzéri j.-ban, (1910) 786 szlovák és magyar lak. (Tr. Cs.-Szl.)

**Petra**, több ókori város, legnevezetesebb a nabateusok fővárosa Köves-Arábiában, D.-re a Holt-tengertől, sziklafalaktól bezárt, ma *Vadi Muzá-*nak (Mózes völgye) nevezett völgyben. Fontos kereskedelmi pontja volt a Szíria és Arábia közötti forgalomnak, nagyszerű romjai gazdag kereskedőváros keleti, de hellenisztikus és római vonásokkal kevert kulturájának képét mutatják. V. ö. L. *Dalman*, P. und seine Felsheiligtümer (Leipzig 1908); *Puchstein*, Die nabatäischen Grabfassen (Arch. Jahrbuch 1910).

**Petrae**, római helység Dáciában a Sarmizegethuzát Apulummal összekötő útvonalon, valószínűleg a mai Arany helyén.

**Petralia**, két egymás mellett fekvő város Palermo szicíliai olasz tartományban, Le Madonie (1975 m.) nevű hegység DK.-i lábánál, a Salso forrásvidékén, sófejtés, bor- és olajtermelés. A felső város: *P. soprana*, (1911) 8919, az alsó: *P. Sottana*, 10,834 lakossal.

**Petrarca** (ejtsd: petrarka), *Francesco*, olasz költő, az első humanista, szül. Arezzóban 1304 júl. 20., megh. Arquában 1374 júl. 18. Atyja, *Petracco di Parenzo*, firenzei jegyző volt s 1302. Dantéval együtt számkivetésbe kellett mennie. Így került a család Arezzóba, ahol Francesco született s később Pisába, majd Avignonba, a pápa udvarába. 1323. Francesco Bolognába ment jogot tanulni. Atyja halála hírére (1326) visszatért Avignonba, az egyházi pályára lépett, de csak a kisebb rendeket vette fel, melyek nem sok kötelezettséget róttak rá, de lehetővé tették, hogy jövedelmező egyházi javadalmazásokban legyen része. Most már teljesen kedves foglalkozásának, a klasszikusok tanulmányozásának élhetett. A pápai udvarban magas állású főpapokkal és előkelő nemes urakkal ismerkedett meg és különösen a római Colonna-családnak jutott kegyeibe, akik nem kis részben járultak hozzá, hogy a megnyerő külsejű ifjúnak, ki időközben atyjától örökölt nevét a hangzatosabb P.-ra változtatta, tudós híre terjedjen el, mielőtt még tudós voltát bizonyító munkával a nyilvánosság elé lépett volna. P. 1327 ápr. 6. pillantotta meg először azt a hölgyet, némelyek szerint az avignoni de Noves-család sarját és De Sade Hugo feleségét, akit ezentúl verseiben és prózai munkáiban mint műzsáját és szerelmi bálványát Laura néven ünnepelt. Az 1330—37-iki évek között sokat utazgatott. Így került Németországba is és 1337. először Rómába. Onnan Avignonba visszatérve, a pápai udvar fényűzése és romlott-

sága elől Vacluse (olaszul: *Valchiusa*) magányába vonul, ahol éveken át tanulmányainak s a költészetének él. Itt érte 1340. a párisi egyetem s egyidejűleg a római szenátus meghívása, hogy Párisban, illetve Rómában magát ünnepiesen költőkirállyá koszorúztassa. P. az örök város meghívását fogadta el. Megjelent Nápolyban az Anjou-házbeli I. Róbert király udvarában, aki három napig látta vendégeül s azután Rómában, a Kapitóliumon 1341 ápr. 8., húsvét vasárnapján költővé koszorúztatta. Visszatérte után egyideig (1343—48) Avignonban élt, hol Cola die Rienzi-vel, a republikánussá vált Róma későbbi néptribúnjával is megismerkedett, majd Felső-Olaszország különböző városaiban tartózkodott. Parmában érte a lesújtó hír, hogy Laura 1348 ápr. 6. a pestis áldozata lett. 1353. mindenkorra búcsút mond Avignonnak. Visszatérve Olaszországba, először Milanóban a Viscontiaknál tartózkodik. Utóbb Padovába, majd Velencébe teszi át lakóhelyét. Élete hátralevő éveit nem messze Padovától, az euganei hegyek között egy kis faluban, Arquában töltötte, hol, máig látható házában, 1374 júl. 18. egy könyv fölé hajolva, csendesen elszenderült. Vörös márványból készült sírkoporsója szabadon áll négy síma ugyancsak vörös márványoszlopon az arcai templom mellett.

P. kora ifjúságától kezdve a régi Róma műveltségeért és nyelvéért lelkesedett. El is sajátította a latin nyelvet oly mértékben, hogy valósággal Cicero és Vergilius nyelvén írta munkái túlnyomó részét, melyektől halhatatlanságát remélte. Így ő nemcsak megindítója, hanem legjelesebb tényezője a renaissance-nak. Régi latin szerzők műveinek felkutatásában is szerencsés volt. A görög klasszikusok szintén érdekelték s megvolt a szándéka, hogy Homeros kedvéért görögül tanuljon.

Latin nyelvű nevezetesebb munkái: 1. *Africa*, éposz 9 énekben; tárgya az id. Afrikai Scipio tetteinek s vele Róma nagyságának dicsőítése szép hexameterekben. 2. *Carmen Bucolicum*, Vergilius mintájára írt 12 ekloga, melyek ép oly erőltetettek, mint az újabb kor egyik épásztori költeményei, de a költő életére és érzésvilágára nézve fontos adatokkal szolgálnak. 3. *Epistolae metricae*, barátaihoz intézett verses levelek. Számuk 64. 4. *De contemptu mundi* v. *Secretum*, három hosszú dialógus, melyet P. folytat Szt. Ágostonnal a világ megvetéséről. 5. *De vita solitaria*, két könyvreosztott értekezés. A magánosságba visszavonuló élet dicsérete. 6. *De ocio religiosorum*, szintén két könyvben a szerzetesi életéről. 7. *De remediis utriusque fortunae*. Rövid párbeszéd arról, hogy a jó szerencsében föl ne fuvalkodjunk s a balszerencse el ne csüggyessen bennünket. 8. *Psalmi poenitentiales*. Hét bűnbánó zsoltár. Magyar fordításuk a XV. sz. végéről való Festetich-kódexben Kinizsi Pálné Magyar Benigna egyik imádságos könyvében olvasható. 9. *Itinerarium Syriacum*, a Genovától a Szentföldre terjedő út nevezetesebb helyeinek leírása. 10. *De viris illustribus*, jeles római férfiak életrajza. A költő élete aprólékos részletei ismeretének szempontjából fontosak négy sorozatra osztott levelei. Az első sorozat címe:

*Epistolae de rebus familiaribus* (1326—66.). A másodiké: *Rerum senilium liber* (1361. élte végéig). A harmadiké: *Variae* (1335—1373.). A negyediknek *Sine titulo* a címe; ezekben nem teszi ki a címzettnek címét. Helyenkint erős kifakadások vannak bennük a pápai udvar romlottsága ellen. P. levelei egyébként nem közvetlenségükkel ható misszilis levelek, inkább irodalmi művek, a nagy nyilvánosság részére készült értekezések.

P. hírét-nevét azonban nem latin művei, hanem Laurához a nép nyelvén, vagyis olaszul írt szerelmi dalai örökölték meg. Ezek *Canzoniere* címen ismeretesek. A vatikáni eredeti kódexnek címe: *Francisci Petrarchae laureati poetae Rerum vulgarium fragmenta*: 317 szonett, 29 dal, 9 szextina, 7 ballada és 4 madrigál e kódex tartalma; többnyire szerelmi tárgyúak, de vannak más, pl. politikai vonatkozásúak is. Szerelmi költeményei mind Laura iránt érzett vonzalmát éneklék meg. Azt a nőt, ki két gyermekét: Francesco-t és a korán elhunyt Giovanni-t szülte, műveiben sehol sem említi. P. olasz költeményeinek kiadásában a *Canzoniere* után következik rendszerint a terzinákban írt *Trionfi* c. allegorikus erkölcsi költemény. E két mű együttesen *Rime* címen van forgalomban.

P. jelentősége mindezek szerint: a rinascimento előkészítése és megalapozása s az olasz költői nyelvnek és verselésnek felülmulthatatlan köreletességre való emelése. P. a későbbi olasz irodalomra, de más nemzetek költészetére is nagy hatással volt. A mi irodalmunkban különösen *Kisfaludy* Sándorra hatott, aki Himfy Szerelmének megírásához a reflexiós szerelem példáját tőle tanulta. Összes műveinek kiadása: Francisci Petrarchae Florentini Opera (Bosilenaë 1581). Olasz költeményeinek együttes kritikái kiadása Mesticatól való: *Le Rime di Fr. P.* (Firenze 1896).

P. magyar nyelven megjelent művei: Nagy emlékeztető P. F.-nek a jó és gonosz szerencsének orvoslásáról írott két könyvecskéje, jó és balszerencsék közt forgóknak vigasztalására deák-ból magyarra fordítottatott *László* Pál által (Kassa 1720); Az igaz és valóságos bültselkedésnek az emberi elmét arra mérséklő kútfejei, hogy sem a boldogságban el ne enyésszen, sem a nyomorúságban el ne tsüggedjen, fordítottatott egy magyar nemes által (Debreczen 1813); P. összes szerelmi szonettjei, fordította *Radó* Antal (Budapest 1887).

*Irodalom.* A gazdag P.-irodalomból csak a legfontosabbakat emeljük ki: Geiger Ludwig, P. Leipzig 1874; Körting Gustav, P.'s Leben u. Werke, Leipzig 1878; Katona Lajos, P., Budapest 1907; H. C. Hollway Calthrop, Petrarch his life and times, London 1907; Rényi R., P. mint hazafi, tudós és költő, Budapest 1875; u. a., P. és Kisfaludy Sándor, Budapest 1880; De Sade, Mémoires pour la vie de F. P., Amsterdam 1764—67.; G. Finzi, P., Firenze 1900. Bibliografiai művek: Catalogo delle op. di F. P. esistenti nella Petrarchesca Rossettiana di Trieste, Trieste 1874; E. Calvi, Bibliografia analitica Petrarchesca, 1877—1904., Róma 1904.

**Petrarca-kódex**, l. *Kunok*.

**Petraria** (lat.) a. m. hajtőlöveg.

**Petravalli** (növény), l. *Anamirta*.

**Petre** (*Petrovo Selo*), nagyk. Torontál vm. albunári j.-ban, (1910) 5837 román lak. (Tr. SzHSz.)

**Petrefactum** (lat.), l. *Kövületek*.

**Petreius, Marcus**, római hadvezér, Kr. e. 62. a szenátus megbízásából Catilina seregét Pistoriánál megsemmisítette. 54—49. Pompeius hispaniai seregének volt egyik vezére, de végül Ilerdánál meghódolt Cézárnak, a thapsusi csata után (46.) pedig öngyilkos lett.

**Petrelény** (*Zavoeni*), kisk. Bihar vm. vaskohi j.-ban, (1910) 493 román lak. (Tr. R.)

**Petrella, Enrico**, olasz zeneszerző, szül. Palermóban 1813 dec. 1., megh. Genovában 1877 ápr. 7. 1829-ben *Il diavolo color di rosa* c. operájával egyszerre Olaszország legünnepeltebb zeneszerzője lett. 25 operát írt. A legnevezetesebbek: Marco Visconti (1854); *La contessa d'Amalfi* (1864). V. ö. Fr. *Guardione*, Die E. P. (1908).

**Petrence**, akkora rakáslekaszált széna, amelynyit, aládugott két rúdon, két ember elvihet, ezért mondják még *rudasnak* is.

**Petrény** (*Petreni*), kisk. Hunyad vm. dévai j.-ban, (1910) 599 román lak. (Tr. R.)

**Petres** (*Petersdorf*), kisk. Besztercze-Naszód vm. jádi j.-ban, (1910) 1165 német, cigány és román lak. (Tr. R.)

**Petresd**, kik. Hunyad vm. marosillyei j.-ban, (1910) 244 román lak. (Tr. R.)

**Petresfalva** (*Petrosnița*), kisk. Krassó-Szörény vm. karánsebesi j.-ban, (1910) 1237 román lak. (Tr. R.)

**Petrezselyem** (növény, *Petroselinum* Hoffm.), ernyős, egy-kétnyári növény. Levele háromszor szárnyalt, sallangja ék alakú, csaknem fonálalakú; virága fehér v. sárgás, termése tojásdad, kopasz, oldalról lapított, csaknem kétféjű mag. Kevés faja van. A *P. sativum* Hoffm. (*Apium Petroselinum* L.) kétnyáréltű, gyökere répaforma húsos, első esztendőben csak ez, meg a fején egy csomó levél képződik. A második évben  $\frac{1}{2}$ —1 m. magassárat hajt, ekkor hozza meg magját. Virága sárgászöld. Vadon Európa D.-i részén, Spanyolországtól Macedóniáig, s Algirban és a Libanonon terem, a zellerrel együtt már a régiek fűszere és orvossága volt. Ma mindenfelé használatos konyhai növény. Legjobban televényes homokföldben terem, koratavasszal sorokba vetik arasznyi távolságra, utóbb ritkítják, gyomlálják, megkapálják. Metélésre és sültet díszítésére a *bodor P.-t* (*P. crispum* Mill.) használják. Gyökere, fűve, valamint a magva sajátságos édeses fűszeres ízű, a vizelet kiválasztását elősegíti. Friss fűve oszlató és fájdalomcsillapító. Termésének éteres olaja (0.8—3.2%) nagyon könnyen oxidálódik, magvában apiól van, színtelen, erős szagú és csipős ízű, vízben nem oldható kövér olaj. Régebben gyógyszernek használták (*Fructus Petroselinii*).

**Petrezselyemkámfor**, l. *Apiól*.

**Petrezselyemkel** (növény), a *Brassica Selenisia* L., l. *Bodorkel*.

**Petrezselyemszőllő**, a gyöngyszöllők (*Chasselas*) közé tartozik (*Chasselas* ciotat), melynek fő jellegét mélyen hasogatott, a petrezselyemre emlékeztető levelei alkotják. Van fehér és kék P.

**Petri**, l. *Elek*, ref. püspök szül. Maros-Vásárhelyt 1852 nov. 20., megh. Budapesten 1921

márc. 3. A budapesti ref. teológiai akadémián 1879. rendes tanárnak választották meg, 1883—1884-ig a budapesti ref. egyház helyettes, s 1904. rendes lelkésze lett, 1911. dunamelléki egyházkerületi főjegyzővé. 1915 szeptemberben püspökké választották. Nagyobb tanulmányai az Egyházi Reformban, Protestáns Szemlében és Protestáns Egyházi és Iskolai Lapokban jelentek meg. A revidéált s 1896. megjelent őstemanomban a Sámuel és Krónikák könyveit nézte át, illetőleg fordította le; az újtestamentom számára pedig az Apostolok cselekedeteit fordította. A Biblia-társulat tiszteletbeli tagjává választotta meg.

2. *P. Mór*, író, szül. Tasnádszarvodon (Szilágy) 1863 júl. 11. Zilahon végezte a középiskoláit, Budapesten tanári s bölcsészeti doktori oklevelet szerzett; 1885. Rákospalotán, 1886—1894-ig Zilahon tanárkodott s 1889—1894-ig a *Szilágy* c. lapot szerkesztette. 1894. Szilágy vmegye tanfelügyelője, 1905. a vallás- és közoktatásügyi minisztériumban működik, 1906. Pest vmegye tanfelügyelője lett. 1892-ben az Erdélyi Irodalmi Társaság, 1921. a Petőfi Társaság tagja. Költeményeken kívül, melyekből egy kötet 1892. jelent meg, s iskolakönyveken kívül írt irodalomtörténeti és kritikai dolgozatokat. Legnevezetesebb műve egy hatkötetes történeti munka: *Szilágy vármegye monographiája* (1901—1904). Sajtó alatt lévő verskötetei: *Magyar szonettek; Hómosóér partja mellett.*

**Petri**, 1. *Laurentius*, szül. Örebróban 1499., megh. Upsalában 1573 okt. 26. 1531-ben Upsala első luteránus érsekévé nevezték ki, s közreműködött Anderson megkezdett bibliafordításának átdolgozásában, mely 1540—41. (I. Gusztáv folio biblijája) jelent meg; Then svenska kyrkeordning (1572) c. műve pedig a svéd egyházi szervezet és alkotmány alapja.

2. *P. Olaus*, svéd reformátor, *P. 1.* testvérbátyja, szül. Örebróban 1493 jan. 6., megh. Stockholmban 1552 ápr. 19. 1531—33-ig a király kancellárja és 1539. a stockholmi székesegyház pásztorja lett. Iratai közt legfontosabb: *Svenska krönika* (krit. kiad. Klemmingtól 1860), melyben régi tudósítások alapján Svédország legrégebb történetét írta meg.

**Petrichevich Horváth Emil báró**, író és politikus, szül. Désen, 1881 aug. 24. Tanulmányait Kolozsvárott végezte. 1917-ben Nagy-Küküllő vm. főispánjává nevezték ki s 22 vm. területére a román iskolai ügyek kormánybiztosává, mint ilyen a királyt is képviselte a gör. kel. román zsinaton. 1918 őszén helyén maradt a románok bevonulásakor, akik kilenc hónapig fogva tartották. 1919-ben a kommunizmus letörése után belügyminiszeri államtitkárrá neveztetvén ki, a békeelőkészítő irodához osztották be s a béke-delegáció központi főtitkára lett. 1920-ban az Országos menekültügyi hivatal élére állították. 1921 decemberben a népjóléti és munkaügyi minisztérium államtitkárává nevezték ki. Megjelent főbb munkái: *A földtulajdon és demokrácia* (Kolozsvár 1901); *A politikai tudomány fejlődése* (Budapest 1910); *A parlamenti választójog* (1912). Szépirodalommal is foglalkozik. Első kül-

teménykötete: *Versék* (Kolozsvár 1901), második kötete Budapesten 1920. jelent meg. Ugyanez évben az operaházban színre került *Mikes c.* történelmi színjátéka.

**Petrichevich Horváth Lázár**, 1. *Horváth*, 29. **Petrička**, adók. Belovár-Körös vm. belovári j.-ban, (1910) 1003 horvát lak. (Tr. SzHSz.)

**Petric** *Soma*, festő, 1. *Orlai*.

**Petrie** (ejtsd: pítri), *William Matthew Flinders*, angol egyiptológus, szül. Londonban 1853 jún. 3. Mint mérnök került Egyiptomba, ahol azután tudományos kutatásai révén nagy hírnevet szerzett. Nevezetesebb munkái: *Pyramids and temples of Gizeh* (London 1883); *Racial portraits. 190 photographs from the Egyptian monuments* (1888); *Historical scarabs* (1889); *Hawara, Biahmu and Arsinoe* (1889); *Kahun, Gurob and Hawara* (1890); *Medum* (1892); *Tell el Amarna* (1894); *A history of Egypte* (3 köt., 1894—1905); *Egyptian decorative art* (1895); *Nagada and Ballas* (1896); *Methods and aims in archaeology* (1904); *Les arts et métiers de l'ancienne Egypte* (1912).

**Petrifikáció** (gör.-lat.) a. m. megkövesedés.

**Petrijanec**, adók. és pk. Varasd vm. varasdi j.-ban, (1910) 1189 horvát lak. (Tr. SzHSz.)

**Petrijanečka Nova Ves**, adók. Varasd vm. varasdi j.-ban, (1910) 1092 horvát lak. (Tr. SzHSz.)

**Petrijevci**, adók. és pk. Verőcze vmegye eszéki j.-ban, (1910) 2862 horvát, német és magyar lak. (Tr. SzHSz.)

**Petrik** (*Petrikovce*), kisk. Zemplén vm. nagymihályi j.-ban, (1910) 403 szlovák lak. (Tr. Cs.-Szl.)

**Petrik**, 1. *Géza*, bibliográfus, szül. Alsószeliben (Pozsony vm.) 1845 okt. 3. Gimnáziumi tanulmányai végeztével könyvkereskedő lett Sopronban. 1879-ben üzletét felosztatta s azóta könyvészeti kutatásokkal foglalkozott. Egy ideig tisztviselője volt a Pallas, majd a Könyves Kálmán irodalmi részvénytársaságoknak s szerkesztette a *Corvinát*, a könyvkereskedők egyletének hivatalos lapját. Első műve volt: *Magyar könyvészet 1860—75* (6 füzet, Budapest 1880—85). Későbbi műveinek nagyrészt az Akadémia és a vallás- és közoktatásügyi minisztérium támogatásával adta ki; ezek a következők: *Magyarország bibliographiája 1712—1860* (4 köt., u. o. 1888—1897); *Magyar könyvészet 1886—1900* (2 köt., u. o. 1903—1913); *Magyar könyvészet 1901—1910* (u. o. 1915). Megkezdte a Magyar Könyvészet 1910—1920-ig terjedő részét is.

2. *P. Lajos*, kémikus, szül. Sopronban 1851 dec. 5. Műegyetemi tanulmányait Grácban elvégezvén, 1874—1879-ig ugyanott tanársegéd volt. Közben a boszniai hadjáratban kitérítéssel vett részt. 1880-ban a budapesti állami ipariskolában a kémiai technológia tanára, 1907. pedig felsőipariskolai igazgató lett. 1915-ben nyugalmába vonult. Leginkább kerámiai kutatásokkal foglalkozott s a kereskedelemügyi minisztérium megbízásából az ólomkérdést tanulmányozta és a kérdés megoldására terjedelmes javaslatot dolgozott ki. Hazai és külföldi szaklapokban számos közleménye jelent meg. Önálló munkája: *Az agyagiparos* (Budapest, Az iparosok könyvtára). Munkatársa e Lexikonnak is.

**Petrikau**, város, 1. *Piotrkov*.



**Petrikeresztúr**, kisk. Zala vm. novai j.-ban, (1920) 462 magyar lak.

**Petrilla**, kisk. Hunyad vm. petrozsényi j.-ban, (1910) 9271 román, magyar, német, szlovák, szlovén, cseh-morva és lengyel lak.; nagy köszén- és barnaszénbányákkal (Lónyatelep, Deákbanya stb.), fűrészárúgyárral és malmokkal. (Tr. R.)

**Petrilova**, kisk. Krassó-Szörény vmegyéje jámi j.-ban, (1910) 877 román lak. (Tr. R.)

**Pétrinal** (tulajdonképen *poitrinal*, franc.), karabélyszerű fegyvere a XVI. századbeli lovasságnak. Nehézségénél fogva lövéskor a mellvashoz (poitrinal) támasztották s innen kapta a nevét.

**Petrinja**, önálló hatóságú város Zágráb vármegyében, a hasonnevű patak és a Kulpa mellett, esinos hegyes vidéken; a P.-i járás széke, van törvényszéke, kir. járásbíróháza, alreáliskolája és tanítóképző intézete. Selyemipara, kereskedelme, vásárai élénkek. Lakóinak száma (1910) 5486 (főleg horvát és szerb). Lakott házainak száma 823. Határa 4048 ha. P. régi város, 1240. Kálmán herceg, IV. Béla testvére többféle szabadalommal látta el, melyeket 1242. IV. Béla, 1271. V. István és 1274. IV. László megerősített. A XVI. sz. második felében P. a törökök kezébe esett, kiknek tulajdonában 1594-ig maradt. Hasszán pasa bosnyák vezér 1590 körül erős várat építtetett itt, melyből a környéket fenyegette. 1596-ban 30,000 török Achmet vezérlete alatt ostromolta a várat, de esekély őrsége (350 fő) visszaverte támadásait, Draskovics Iván bán pedig elűzte a török sereget. P. a Határőrvidék egy kerületének székhelye volt, mely az I. és II. báni ezredet foglalta magában. (Tr. SzHSz.)

**Petrinjeci**, adók. Zágráb vm. petrinjai j.-ban, (1910) 404 szerb lak. (Tr. SzHSz.)

**Petrinusok**, Szt. Péter, a kat. egyház első feje után, a kat. világi papok neve, megkülönböztetésül a szerzetes papoktól.

**Pétrissage** (franc., ejtsd: petrisszás), a maszszáznak az az alakja, amelyet gyúró mozgásokkal végeznek.

**Petrivente**, kisk. Zala vm. letenyői j.-ban, (1920) 621 magyar és német lak.

**Petro-Alexandrovskz**, orosz erősség, l. *Amu-Darja*.

**Petrobruziánusok**, l. *Bruys*.

**Petróc** (*Petrovce*), kisk. Zemplén vm. nagymihályi j.-ban, (1910) 653 szlovák és magyar lak. (Tr. Cs.-Szl.)

**Petrodava**, város, l. *Piatra*.

**Petrogale** (állat), l. *Kenguru-félék*.

**Petrogalli Artur**, természettudományi író, szül. Fehérváron (Zólyom) 1850 jan. 5., megh. Trencsénben 1894 febr. 14. Besztercebányán, Aradon és Trencsénben volt tanár. Számos értekezést írt az aradi Kölesy-egyesület és a trencsénvármegyei természettudományi társulat évkönyveibe a Maros-völgy, a Szitnya, Körmöczbánya és Trencsén környékéről.

**Petrogenetika** (gör.) a m. kőzetképződéstan.

**Petrogenetikai beszűrődés**, l. *Beszűrődés*.

**Petrograd**. 1914 augusztus havában, röviddel a világháború kitörése után, II. Miklós orosz cárral elrendelte, hogy Oroszország fővárosának,

*Szent-Pétervár*-nak (oroszul: *Sanktpeterburg*) a hivatalos neve ezentúl P. legyen.

**Petrográfia** (gör.) a m. közettan.

**Petroklasztit**, biztonsági robbanószer, mely salétromsavas ammóniát, káliumbikromátot, ként és köszénkátrányt tartalmaz.

**Petrokov**, város, l. *Piotrkov*.

**Petroléter**, l. *Benzin*.

**Petroleum** (*kőolaj*, *nafta*; geol.). Világosabb, v. sötétebb zöldesbarna, fluoreszkáló, többé-kevésbé sűrű, aromás illatú folyadék, mely különböző szénhidrogénvegyületek keverékéből áll, köztük gázalakúakból is (l. *Földgáz*). Főmellegittetvén, a könnyebben illó alkatrészek elpárolognak, míg végre sűrű kátrány és aszfalt marad hátra. A P. főleg likacsos szerkezetű, üledékes kőzetekben fordul elő, amilyenek a homokkővek, konglomerátumok, mészkővek és márgák. Nagyobb mennyiségben a homokkővek tartalmazták a P.-ot, ellenben a márgák, vagy némely agyagpala csak bitumenesen vannak P.-mal impregnálva. A P.-előfordulások kora nagyon változó; míg pl. az amerikai (pennsylvaniai és kanadai) paleozoos szedimentumokhoz van kötve, addig a galíciai kréta- és harmadkori. Valamely homokkőtelepben a P. megmaradhatását a fölötte és alatta fellépő impermeabilis határretegek szabják meg, azonfelül pedig leginkább a gyűrődés szorítja a P.-t bizonyos helyekre. Egy-egy antiklinális és a mellette lévő szinklinálisokban ugyanis a víz, P. és gáz fajsúlyaik szerint helyezkednek el oly értelemben, hogy a legnehezebb (S 1) víz a szinklinális teknőjét, a P. (S.0.9) az antiklinális szárnyait, ellenben a gáz az utóbbinak csúcsrégióját foglalja el. Repedések és vetődések utat nyitnak a P. számára, úgy hogy az más horizontok homokkőreégeibe is átszivárog, vagyis *másodlagos helyre* átvándorol (migráció). A P.-t artézi fúrással fakasztják és a fúrópont kikeresésénél arra kell törekedni, hogy a fúró lehetőleg az antiklinális szárnyát érje el, mivel az antiklinális csúcsát érintő fúróluk túlnyomó részben csak gázt, ellenben a teknőbe jutott fúrás vizet fog eredményezni.

A legdúsabb P.-területek Észak-Amerikában és Oroszországban vannak. Észak-Amerikában Pennsylvania volt 1860 óta az első P.-terület, melynek azonban azóta sok forrása gázforrássá alakult át; továbbá New-York, Ontario; Kanadában a Szent Lőrinc-folyó alsó szakaszának vidéke; ezek mind paleozooskoriak. Ny.-on Kalifornia és Texas. Közép- és Dél-Amerikában: Kuba-szigetén sok aszfalt található, Trinidad pedig a Pitch Lake aszfalttömegéről híres; Észak-Peruban (Maneora) is van P. stb. Ázsiában Japán, Kína és a Szachalin-sziget gyengébb P.-területekkel szerepelnek, ellenben fontosabbak Birma, Perzsia, továbbá Szumatra, Jáva és Borneo gazdag P.-mezőiknél fogva. A legismertebb előfordulás azonban a Kaukázus környéke, ahol több ponton tör elő a P. Leggazdagabb Baku szomszédsága a Kaspi-régió Apseron-félszigetén. Ez utóbbi helyeken oligocén-rétegekből fakad a földi-olaj 60 m. v. esetleg több száz m.-es kutakból. 1883-ban egyedül csak a bakui Druzsba-forrás 8 millió kgr. olajat adott. Európában végre sok

helyütt megvan a P. kisebb-nagyobb nyomokban, de határozottan legdúsabban fordul elő Galiciában és Romániában. Galiciában a P.-mal átíratott homokkőzóna végigkíséri a Kárpátok hatalmas ívét Krakó DK.-i tájáról majdnem a bukovinai határig s a különböző előfordulások kréta, óharmadkori, sőt miocénkoruak. Egyike a legfontosabbnak Boryslaw környéke, ahol nemcsak P., hanem *ozokerit* is gazdag lencsealakú betelepülésekben fordul elő, amelyeket aknákkal tárnak fel és bányásznak. Romániában a P. szintén számos ponton mutatkozik, még pedig a Kárpátok moldvai íve mentén, valamint a hegység brassói fordulójától DK.-re és D.-re, sőt éppen ezek az utóbbiak a Prahova-völgy mindkét oldalán (Campina, Bustenári, Balcoi stb.) ezidőszerint azok, melyek legbőségesebben szolgáltatják a földolajat. Mindezen előfordulásokkal szemben a Kárpátok belső oldalán előforduló P.-ot Sáros, Zemplén, Ung, Máramaros és Háromszék vármegyékben mindeddig még nem sikerült számottevő mennyiségben föltárni, dacára annak, hogy a geológiai viszonyok a külsőkhöz sok tekintetben hasonlóak. Nagyobb jelentőségű a Nyitra vmegyei Egbell község határában 1913-ban a magyar kormány által feltárt P.-előfordulás, ahol szarmatakorú homokkőből kezdetben néhány, de most (1922) már közel 100 fűrt lyukból ömlik ki a sűrű, kenőcsolajszerű P. Németországban Hannoverában és Elzászban, Olaszországban az Apennin É.-i szélén és az Abruzzókban fordul elő P. szintén harmadkori rétegekben, de csekélyebb mennyiségekben. A Kárpátok területén a P. eredeti képződési idejét és nivóját az alsómediterrán elirben ismerték fel, ahonnan az vándorlás útján szarmata, sőt pontusi és levantei homokrétegekbe (Románia), de sokszor a mediterránra reáütemelt óharmadkori (paleogén) és kréta korú homokkövekből álló takarókba is átmehet, így pl. Galiciában és Romániában. A harmadkori P. előfordulások a földet körülövező nagy eurázsiai gyűrődést kísérik, míg a régebbi korúak különböző régi hegységvonásokhoz vannak kötve.

A P.-t mélyfűréssel juttatják a felszínre. Kezdetben önmagától hatalmas sugárban ugrik, majd ha a gázok túdólása alább száll, csendesen kifolyva kerül a felszínre, utóbb azonban szivattyúzni kell a fűrésében veszteglő P.-ot. A P.-ot vagy a helyszínén épített rezervoárookban raktározzák, vagy kb. 15 cm.-es csövekben vezetik el olykor sok kilométerre (pipe lines) a kikötők felé, vagy a petroleumfinomítókhoz. De szállítják hajón külön erre a célra épített tartányokban, vasúti cilinderekben, sőt hordókban is.

A kanadai P. kellemetlen bűzű, vörösesbarna, 0.832–0.858 sűrűségű folyadék, míg a pennsylvaniai hígabb, világosabb és zöldesbe játszó. Az apseroni P. a különböző fakadási mélységeknek megfelelőleg 0.855–0.925 sűrűségű. Itt általában azt tapasztalták, hogy a felsőbb szintek sűrűbb olajat szolgáltatnak, mint a mélyebbek, mi azzal áll összefüggésben, hogy az előbbiekből az illó alkatrészek könnyebben eltávozhattak. Némely P.-ban nincsen gáz, mások pedig telítve vannak könnyen gyúlékony gőzökkel. A P. legtöbb félesége 40–60° C.-nál forrásba jut. Az illó alkat-

részek távozásával a forrpoint fokozatosan emelkedik, úgy hogy az utolsó alkatrészek csak 400°-nál párologtathatók el, amire azután már csak egy fekete szurokszerű v. szenes residuum marad hátra. Ebből következtethető, hogy a P. elegye különböző szénhidrogénvegyületeknek, amelyek a  $C_nH_{2n+2}$  vegyképlet körébe tartoznak. A szénhidrogénvegyületek egy oly homolog-sorozatot formálnak, melynek az egymásra következő tagjai a  $CH_3$  atomcsoport hozzákapcsolódása által különböznek egymástól. Ez a sorozat kezdődik a mocsárgázzal (metán)  $CH_4$ , amely után még néhány gázalakú, majd pedig cseppfolyós vegyület következik, mire azután néhány, közönséges hőfokon szilárd halmazállapotú test bezárja a sort. A P.-ban maga a  $CH_4$  nincsen jelen, hanem gyúlékony gázai közt előfordul az etán ( $C_2H_6$ ) és a propán ( $C_3H_8$ ). Cseppfolyósak benne a bután ( $C_4H_{10}$ ), mely 1° C.-nál, a pentán ( $C_5H_{12}$ ), mely 38° C.-nál, a hexán ( $C_6H_{14}$ ), mely 69° C.-nál, a heptán ( $C_7H_{16}$ ), mely 98.5° C.-nál és az octán ( $C_8H_{18}$ ), mely 125° C.-nál forr, de ezen kívül még előfordulhat benne ennek a sorozatnak még néhány más tagja is. Nem következik, hogy a P.-okban ezek a szénhidrogének mind jelen legyenek, rendszerint közülök csak egynemelyike uralkodik bennük, így pl. gyakori a pentán és a hexán. Némely P.-ban számottevő a paraffintartalom, amelyből a pennsylvaniaiban 2%, a kanadaiban 7%, a jávaiban ellenben 40% foglaltatik.

A növényi kátrányokból előállított olajokkal való nagy hasonlósága arra a feltevésre vezetett, vajjon nem tekinthető-e a P. az ásványi szénképződés egyik melléktermékének. Ennek azonban sok körülmény mond ellen, többi között az északamerikai előfordulások telepedési viszonyai, amennyiben itt a P. a karbonkori széntelepek alatt, devon-ésszilur-rétegekben található. Másutt pedig oly helyeken fordul elő a P., ahol széntelepek egyáltalában nincsenek a közelben. Sokkal valószínűbb tehát az a másik feltevés, hogy a P. állati organizmusok elbomlásából ered, amire a jelenben is jó példa kínálkozik. A Vörös-tenger egyiptomi partját szegélyező korallpadok belső részein ugyanis az elhaló állatok lágyrészeinek elbomlásából egy sűrű P.-féle anyag keletkezik, melyet a benszülötték sekély mélységű gödrökben felfognak és értékesítenek. Ebből az esetből következtethető, hogy tengeri állatok, ú. m. korallak, kagylók, rákok, foraminiferák tényleg tartalmaznak olyan anyagot, amelyből kedvező körülmények közt és különösen nagyobb meleg mellett P. képződhetik. Engler ki is mutatta, hogy állati oleindús zsiradékok 16 atmoszféri nyomás mellett száraz desztillációnak alávetve oly keverékét adják a szénhidrogénvegyületeknek, mely a nyers P.-hoz teljesen hasonló. Engler feltételezi, hogy a tengeri állatok elrothadásánál a nitrogéntartalmú részek felbontatnak, míg a hátramaradó zsiradék részint a reánehedző üledékek, részint pedig a rothadási gázok okozta nyomás alatt és egyúttal nagyobb hőfok mellett glicerinnre és zsírsavakra hasad, amelyek közül az előbbi könnyen kilúgódik, tehát eltávozik, míg az utóbbi a nyomás és meleg hatá-

sára szénhidrogénekre és vízre szétesik. A nyomás és a meleg változó foka szerint különböző sorokba tartozó szénhidrogénvegyületek keletkeztek, ami a különböző előfordulású P.-ok félségét megmagyarázza. Igen figyelemreméltó ez elmélet szempontjából az a körülmény, hogy a természetes P. igen gyakran kősó, sósvíz és éghető gázok társaságában fordul elő. Van továbbá még egy harmadik magyarázat is, amely a P.-t anorganikus fíton igyekszik leszármaztatni s ez Berthelot elmélete, mely szerint a Föld belsejében létező alkálifémekből szénsavas vegyületekkel való találkozásuk alkalmával acetilürök keletkeznének. Ezekből azután víz hatására acetilén szabadulna fel, mely nagy nyomásra és magasabb temperatura mellett benzollá sűrűsödne. Ha azonban a víz közvetlenül az alkálifémekre hatna, akkor felszabadul a hidrogén, mely acetilénnel nagy nyomás mellett olyan szénhidrogénvegyületekké sűrűsödne, melyek a P.-ban is kimutathatók. Mendelejew és Moissan olvadt állapotban lévő vaskarbidot tételeznek fel, mely a hozzáférkőző víz hatására vasoxidot és szénhidrogénvegyületeket szolgáltatna. — Geológiai szempontból inkább az Engler-féle elmélet fogadható el.

A természetes P. közvetlenül nyers állapotban alig használható fel, hacsak nem kenőolaj gyanánt. Szaggyalattan lepárologatva azonban kezdetben könnyen illó, könnyű fajsúlyú, majd kevésbé illó, nehezebb olajok és végre paraffin és egy fekete kátrányos maradék különíthetők el egymástól. Ez idő szerint folytonos módon történik a lepárlás, úgy, hogy az egyes kazánokat 1—1,5 m.-nyi szintkülönbséggel lépcsőzetesen állítják fel egy sorban. E kazánok csövekkel vannak egymással összekötve s a legfelső alatt leggyengébb, a legalsó alatt pedig legerősebb a tüzelés. A nyers P.-ot a tartányokból a legfelső kazánba vezetik be, ahonnan fokozatosan mindig az erősebben felhevített alsóbb kazánokba folyik át. Ilyen módon *frakcionált desztilláció* van folyamatban és minden üst a saját tüzelése temperaturájának megfelelő külön produktumot ad. Ezeknek gőzei minden egyes kazánból elvezettetnek a hűtő- és gyűjtőedényekbe. Az ilyenformán kapott olajok szükség esetén még külön tisztítandók. Kéndús, rossz szagú nyers P. (pl. az Ohio államból származó) lepárlás előtt előbb pörkölt rézércekkel kezelik (Frash-féle eljárás). A lepárologatott könnyű olajokat gőzfűtésű újabb átépárologatják, mire a párlatot  $\frac{1}{2}$ —1 órán át 0,25—0,50 százalékos koncentrált kénsavval összekeverik, majd pedig e sav lecsapolása után kevés marónátronlúggal kezelik, miáltal az előállított termékek kellemetlen szüroszagukat elveszítik.

A könnyű olajok és kivonatok (essenciák) lepárlási termékei igen különbözők, amennyiben fajsúlyaik és forrponjtjaik határai önkényesen más- és másképen állapítatnak meg. A legillóbb alkotórész a *rhigolen* (cymogen), amely már 30° C.-nál forr, továbbá a *P.-éter*, melynek fajsúlyja 0,607—0,675 és forrponjtja 50—60°, azután a *II. P.-éter*, mely valamivel nehezebb és magasabb forrponjtal bír, majd a *Ligroin*, 0,68—

0,72 sűrűségű és 80—120° C. forrponjtú, a *meszterseges terpentinolaj* 0,73—0,74 sűrűséggel és a *raffinált P.*, amelynek sűrűsége 0,78—0,82, sőt 0,86 és forrponjtja 150° C. körül van. Ez viztiszta v. halványan sárgás, kékesen fluoreszkáló olaj, mely csakis a lámpabél útján képes égni, még pedig intenzív hő- és fényfejlesztés mellett. 1 kg.-ja 18 kg. vizet párologtat el. Elegyíthető szénkénnel, éterrel, terpentinolajjal, ellenben nem elegyedik alkohollal; a zsiradékot és szurokféleket stb.-t nehezebben oldja mint az essenciák, a kaucsukot duzzasztja, sőt melegítve fel is oldja. A szabályszerű szagotott lepárlásútján előállított lámpaolaj, amelynek közönséges szobatemperatura melletti sűrűsége 0,815, nem lobbanékony és különösen veszélytelen a szintelen és csak gyengén P.-szagú *császárólaj* (S=0,780—0,800), *paraffinolaj*, *keroszen* és *pittolaj*. — L. még *Ásványolaj*.

**Petroleumadó**, l. *Ásványolajadó*.

**Petroleum-benzin**, l. *Benzin*.

**Petroleumégők**, l. *Petroleumlángzók*.

**Petroleumemulzió**. Rovarirtószer, amely úgy készül, hogy egy liter vízben feloldunk 150—180 gr. házi szappant, hozzáöntünk 2 liter petroleumot s erőteljes habarással (vesszőcsomóval, seprűvel) addig keverjük, míg tejszínhez hasonló, sűrűn folyós nem lesz. Legjobbhan sikerül ez a művelet kis üvegházi fecskendővel való ismételt fölszívással és kifecskendezéssel: így 1—2 perc alatt kész a keverék. Víznek és kőolajnak föltétlenül melegnek kell lenni, hogy a keverés jól sikerüljön. A kész emulzió sokáig eláll és hideg vízzel minden arányban hígítható.

**Petroleuméter**, l. *Nafta*.

**Petroleumfáklya**, l. *Fáklya*.

**Petroleumfestés**, Ludwig H. festő eljárása, aki a XIX. sz. 70-es éveiben terpentint helyett petroleumot használt kötőszernek, hogy az olajfestmény hamarabb száradjon.

**Petroleum-izzófény**, l. *Petroleumlángzók*.

**Petroleumlámpa**, l. *Petroleumlángzók*.

**Petroleumlángzók** (*petroleumégők*), a már inkább történeti jelentőségű s nagyobb tűzbiztonságuknál fogva ma inkább csak hajókön alkalmazott, növényi olajokkal táplált *olajlámpákból* fejlődtek ki. A láng alakja szerint lapos-, kör- és mitrailleuse-lángzókat különböztettünk meg. Az elsónél a petroleum felszívását hajcsövességénél fogva lapos, a másodiknál gyűrűszelvényű, ill. tömlőalakú, a harmadiknál számos zsinórszerű pamutból lazán szőtt bél végzi. A mitrailleuse-lángzók bonyolult szerkezetüknel és nehézkes kezelésüknel fogva nem váltak be. A lapos- és körlángzók bele szélességét ill. átmérőjét vonalakban jelzik. Vastagságuk 2—2,5 mm. A belet alakjához szabott béltok vezeti a lángzó fejtől az üvegből, porcellánból vagy fémből készült, petroleumot tartalmazó csészébe. A csésze és lángzófej illeszkedése finom csavarmenetes. A fémből való csészék rendszert ugyanacsak csavaros illeszkedésű fedővel zárt külön töltőnyílással vannak felszerelve. A lapos- és körlángzók feje a láng kifejlődését támogató szerveket (bélstüveg, lángterelő hüvely és terelő korong) s a lámpatüveg foglalataul szolgáló szerkezeti részeket s a bél mozgására szánt

ezabályozót egyesíti magában s különös gonddal úgy van szerkesztve, hogy a lánghoz bőséges levegőt vezethessünk. A lapos lánghozokon alkalmazott bélsüvegnek, a körlánghozokon használt lánghozók hüvelynek és koronának az a hivatása, hogy a lámpaüveg szívóereje folytán a lánghozba terelt levegő, a lángot szinte merőlegesen találva, jól hozzá simuljon s így élesen határolt, kormozás nélkül égő, lehetőleg nagy fényerejű lángot kapjunk. A körlánghozokban mutatnak fel haladást a lapos lánghozokkal szemben, hogy a láng belseje is fel van tárva a légjárásnak. A lámpaüvegek majd pohosodó, majd befűződő alakja ugyancsak a levegő tökéletesebb vezetését szolgálja. A *duplex lánghozók* egymással párhuzamosan futó két olyan lapos belet tartalmaznak, amelyek köze ugyancsak fel van tárva a légjárásnak. Az ilyen lánghozokon ovális tüveget használnak. A bőséges levegő hozzávezetésével félig elszintelenített duplex lánghozokat főző- és fűtőkészülékeken is használják. A *lucigén lánghozók* a petroleumot komprimált levegővel égetik el. A petroleum-izzófény a gázizzófény utánzataként, a petroleumnak a lánghozban való előzetes elpárologtatásával és bőséges levegő hozzákeverésével állítja elő a világító testek izzításához szükséges kék lángot. Az ilyen nagy fényerejű lámpákhoz a petroleumot rendszerint komprimált levegővel szállítják, minthogy a bél kapillaritása nagyobb tömegű petroleum szállítására nem elegendő; a petroleum elpárologtatására a távozó égéstermékek melegét használják fel.

**Petroleumlokomobil** oly munkatermelő gép, melynek motorikus erejét a petroleum szolgáltatja. L. *Lokomobil*.

**Petroleum-motor** (*olajmotor*) olyan gázmotor, amely valamely kőolajterméket (gazolin, benzín, ligroin, lámpapetroleum, szolárolaj) vagy közvetlenül a nyersolajat vagy valamely kátrányterméket használ fel munkavégzésre.

A P. a gázmotorok (I. o.) csoportjába tartozik. Működési elve megegyezik a gázmotorokéval. Eszerint a tüzelőanyag elégetésénél keletkező magas hőfokú és nagy nyomású égéstermékek végeznek munkát oly módon, hogy nyomásuk egy dugattyú, hajtórúd és forgattyú (forgattyúhajtás, I. o. és a szövegábrákat) útján átadódik egy forgó tengelyre. A tüzelőanyagot, jelen esetben a petroleumot, a motor hengerében kell elégetni. Az égéshez szükséges levegőnek is be kell jutnia a hengerbe. Már most kétféle megoldás lehetséges: a) a tüzelőanyag mindjárt az elégetéséhez szükséges levegővel együtt, jól keverve jut be a hengerbe; ez esetben a keverék meggyújtva robbanással ég el. Ez a *robbanó* (explóziós) motor. b) Csak levegőt vezetünk a hengerbe, a tüzelőanyagot pedig utólag fecskendezzük be és gondoskodunk arról, hogy ott meggyuladjon pl. azáltal, hogy a hengerben izzó felülettel jut érintkezésbe, elpárolog, meggyulad és elég. Mivel ez esetben a tüzelőanyagot fokozatosan vezethetjük be a hengerbe, módunkban van az égés idejét szabályozni és lassú égést előidézni. Ez a *lassú égésű motor*. Természetes, hogy a lassú égés csak a robbanáshoz viszonyítva lassú, valóban a másodpercnél század- vagy ezredrészeiben folyik le.

Ha pl. egy motor percenként 120 fordulattal jár, akkor egy löket (egy fél fordulat)  $\frac{1}{4}$  másodpercig tart. Az égés ennek legfeljebb tizedrésze, tehát  $\frac{1}{40}$  másodperc alatt befejeződik. Nagyobb fordulatszámmal az idő arányosan rövidebb.

Az elmélet és tapasztalat egybehangzóan azt mutatta, hogy a munkateljesítmény, amelyet egy bizonyos méretű motor ad, nagyobbodik, a tüzelőanyagfogyasztás egy lóerőre pedig csökken, a motor tehát több munkát ad és még gazdaságosabban is dolgozik, ha a levegő és tüzelőanyag keverékét, vagy a levegőt a motor hengerében az égést megelőzőleg erősen összenyomjuk, sűrítjük. A sűrítés okozta haszon csak bizonyos nyomásig (kb. 30—40 atmoszféráig) jelentkezik.

Ezt a nyomást is csak a lassú égésű motoroknál lehet elérni, amelyeknél tiszta levegőt sűrítünk, mert a robbanó motoroknál a keverék az összenyomás folytán felmelegszik és már viszonylag kisebb nyomásnál (3—10 atmoszféránál) eléri a gyulási hőfokot. Ezen a nyomáson túlmenni a sűrítéssel nem lehet. Ezért ily keverékkel dolgozó (robbanó) motoroknál használható legnagyobb összenyomást a keverék gyulási hőfoka szabja meg és az, hogy a hengerfal milyen mértékben hűti a benne lévő keveréket, illetőleg mily mértékben ellensúlyozza e hűtőhatás által a sűrítés folytán keletkező hőfokemelkedést. Mentől nagyobb a henger, annál kevésbé terjed a falak hűtő hatása a henger magjára, annál kisebb a megengedett legnagyobb összenyomás. Keverékkel járó (robbanó) P.-oknál 3·5—5 atmoszférá között változik a sűrítés végnyomása.

Figyelembe véve a sűrítést, most már négy szakaszra lehet a P. működését bontani: 1. robbanó keveréknek vagy csupán levegőnek a hengerbe vezetése (töltés friss keverékkel vagy levegővel); 2. sűrítés (kompresszió); 3. a robbanó keverék meggyújtása, vagy a komprimált levegőbe tüzelőanyag befecskendezése (égés) és ezt követőleg a nagy nyomás folytán tágulás és munkavégzés; 4. a munkát végzett, fáradt égéstermékek eltávolítása a hengerből (kipuffogás).

E négy munkaszakaszból (töltés, kompresszió, égés és munkavégzés, kipuffogás) csak a 3-ik ad munkát, a többi mind meddő, sőt munkát fogyasztó. Ez az oka, hogy a P., úgy mint minden gázmotor is, magától nem indul meg. Meg kell indítani kézzel vagy valamely más motorikus erővel. Be kell vezetni a hengerbe friss keveréket és össze kell azt nyomni, mielőtt az első égés bekövetkeznék. A megindítás a tengely forgatása által történik. Addig kell a tengelyt forgatni, amíg az első robbanás, illetőleg égés bekövetkezik. Ekkor a tengelyen levő lendítőkerék veszi át az indító erő szerepét, ez tartja forgásban a gépet, ez szolgáltatja a munkát a három meddő, illetve munkát fogyasztó ütem alatt.

A négy munkaszakasz figyelembe vételével a P.-ok két csoportba oszthatók. Az elsőnél a felsorolt szakaszok mindegyike egyenlő időtartam alatt folyik le és mindegyik a dugattyúnak egy-egy löketével kapcsolatos. Ezek a *négyütemű motorok*, mert egy munkaszakasz a dugattyúnak négy löketére (ütemére) esik. A másik csoportnál csak a sűrítés és a munkavégzés, tehát a 2-ik és 3-ik



munkaszakasz időtartama felel meg egy löketnek, a töltés és a kipüffögés (4-ik és 1-ső szakasz) csupán igen rövid idő alatt, a dugattyúnak a 3-ik és 2-ik szakasz közötti holtponthoz állása körül folynak le. Ezek a kétütemű motorok, mert a dugattyú két löketére esik egy munkavégzés.

Az 1a, b, c—4a, b, c ábrákon látható a négyütemű motor működése.

I. ütem: a keverék beszívása. A dugattyú a nyíl irányában (1a ábra) a henger vége felé

akkor most fecskendezi a hengerbe a tüzelőanyagot egy kis petroleum-szivattyú; a robbanás vagy égés hatására a nyíl irányában ható erő (3a ábra) a dugattyút kitolja és az erőhatást a motor tengelyével közli, amíg csak a löket be nem fejeződik (3c ábra).

IV. ütem: az égéstermékek a holtponthoz kinyitott d kipüffögő szelepen át (4. ábra) kiszabadulnak, miközben a dugattyú balra felé mozogva kezdeti helyzetét újra elfoglalja és a négy

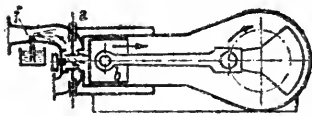

1a ábra.

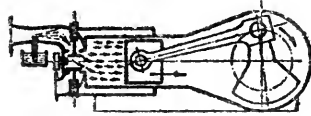

1b ábra.

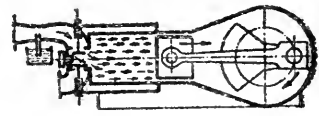

1c ábra.

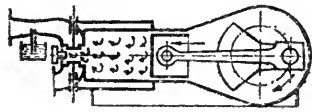

2a ábra.

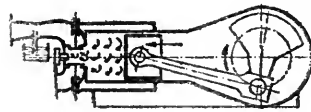

2b ábra.

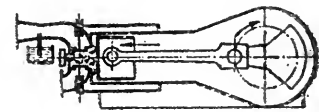

2c ábra.

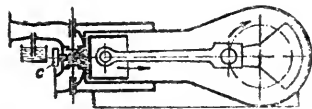

3a ábra.

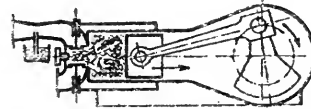

3b ábra.

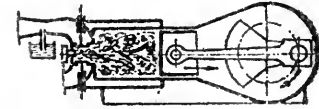

3c ábra.

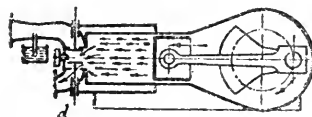

4a ábra.

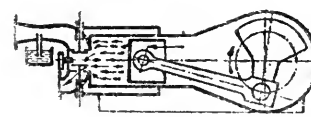

4b ábra.

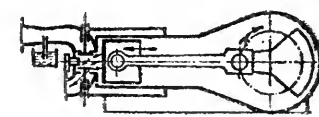

4c ábra.

mozog (a megindításnál a kézierő, üzemből pedig a lendítőkerék hatására). Eközben az a szívószelep nyitva van és összeköttetést létesít a henger belső tere és a robbanó keverék előállító f porlasztó (karburátor) között. Mivel a b dugattyú légmentesen tömítve mozog a hengerben, a nyitva levő szívószelepen mindaddig szívja be a keveréket, amíg csak pályája végére nem ér (1c ábra).

II. ütem: az 1c helyzetben az a szívószelep bezáródik (2a ábra) és azután a dugattyú a nyíl irányában (2a, b, c, ábra) visszafelé halad az immár teljesen zárt hengerben és e löket alatt a benüvelő gázkeveréket sűríti, amíg a baloldali holtponthoz nem ér (2c ábra).

III. ütem: ez tulajdonképpen a munkaütem. Az elmozdulás kezdetekor bekövetkezik a sűrített gázkeverék gyújtása (a c elektromos gyújtógyertyával), vagy ha csak tiszta levegőt sűrítettünk,

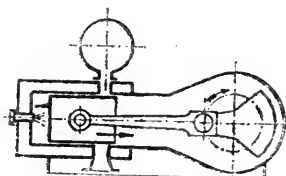

5. ábra.

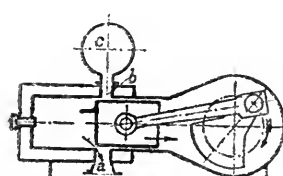

6. ábra.

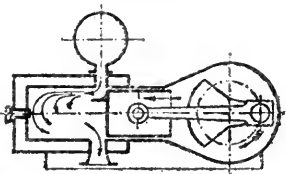

7. ábra.

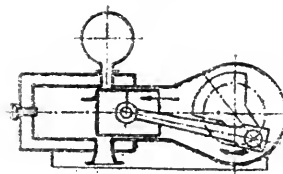

8. ábra.

ütem elülről kezdődik.

A kétütemű motor működését az 5—8. ábrák mutatják. Kiindulunk ez esetben a robbanás, illetve az égés pillanatából. Az 5. ábrán a dugattyú a baloldali szélső állásban (holtponthoz) van. Ekkor egy szikra a sűrített keveréket meggyújtja, vagy — ha csak levegőt sűrítettünk, akkor fecskendezi be a hengerbe

egy kis petroleum-szivattyú a tüzelőanyagot és az égés folytán keletkező nagy nyomás jobbra tolja a dugattyút, amíg, közel a jobb szélső álláshoz, szabaddá teszi a dugattyú a henger kerületén lévő a nyílásokat (6. ábra), amelyekben át a munkát végzett égéstermékek a szabadba ömlenek. Közvetlen azután a b nyílás is szabaddá válna, azon át a c tartányból friss keverék, vagy csak friss levegő jut a hengerbe, mely egyszerűsége miatt maga előtt tolja ki az égéstermékeket. Ez a folyamat mindaddig tart, amíg a dugattyú

a jobboldali holtpontra átmenve (7. ábra) megint visszafelé jövet el nem zárja az *a* és *b* nyílásokat (8. ábra). Ezután a dugattyú további balra haladásával sűríti a hengerben lévő keveréket vagy levegőt mindaddig, míg a baloldali holtpontra érve (5. ábra) a játék újra kezdődik. A dugattyú két löketére esik egy égés vagy robbanás, egyenlő méretű henger mellett tehát a négyütemű motor munkájának kétszeresét kellene kapnunk. Ily motorokhoz azonban egy tartályban elő kell készíteni a töltést, hogy a *b* nyílások szabadbá válásakor a friss töltés a hengerbe áramoljon. Ezért e tartályban az atmoszféranyomásnál nagyobb nyomást kell létesíteni, vagyis a töltésre szánt keveréket v. levegőt egy külön kompresszorral kell belenyomni. Ily kétütemű motoroknál tehát a motorhengeren (munkahengeren) kívül egy kompresszor-hengert is kell alkalmazni. Ez bonyolódottabbá teszi a motor szerkezetét és nagyrészt ellensúlyozza azt az előnyt, amely az ütemek jobb kihasználásából ered. A négyütemű folyamat szabadalmi védelmének megszűntével a kisipari kétütemű motorok mindinkább kiszorultak a használatból.

Úgy a négyütemű, mint a kétütemű P.-ok lehetnek robbanók v. lassú égésűek. A könnyen párolgó petroleumokat, nevezetesen a benzint, majdnem kizárólag négyütemű robbanó motorokhoz használják fel, mert a benzint a levegőhöz könnyen lehet keverni. Csupán a szívócsőbe (1. 1a ábra) kell egy virágpermetezőhöz hasonló csővecskét (*f*), a porlasztót (karburátort) elhelyezni (1. Gázmotor), hogy a motorhengerbe a töltés alatt beáramló levegő a benzint magával rántsa, elporlassza és ezzel keveredjék. Ez az egyszerű eljárás azonban nehezebb petroleumnál, pl. lámpapetroleumnál nem alkalmas, mert ez nem eléggé porlad szét és cseppek jutnak a hengerbe, amelyek a hengerfalakon lerakódnak, nem égnek el, büzt és füstöt gerjesztenek. Próbáltak ezen a bajon segíteni erős nyomással való porlasztással (a peronoszpóra-fecskendőkhoz hasonló készülékekkel) és a keverék előmelegítésével, de bár gyakorlatilag használható P.-okat ez úton előállítottak (pl. Priestman) a benzínmotornál elérhető gazdaságos, tiszta üzemet nem sikerült elérniök. Nyers petroleum vagy kátrány használata a porlasztóval teljesen ki van zárva, mert a tökéletlen égés folytán lerakódó kátrány rövidesen üzemzavart okoz. Ezért nehezebb petroleumnál inkább a lassú égésű eljárást használják. A töltés tiszta levegő, amelybe sűrítés után egy kis petróleum-szivattyú, vagy erősebben sűrített levegő befecskendezi a petroleumot. Arról, hogy a befecskendezett petroleum meggyuladjon, kétféleképpen lehet gondoskodni. A régebbi eljárás szerint (Brayton, Hornsby stb.) a hengerfej egy részét nem hűtötték, hanem ellenkezőképpen a motor megindítása előtt izzító lámpával vörös izzóvá felmelegítették. A petroleum ezen izzó felületre fecskendeztetvén, elpárolog és meggyulad, elég a levegőben. Ezek az izzófejes motorok. Ha a motor egy ideig üzemben van, akkor a hengerben lefolyó égés az izzó fejet vörös izzásban tartja külső melegítés nélkül is, ezért a lámpa csak a megindításhoz szükséges. Ezen izzófejes motorok nem dolgoznak kifogás-

talanul, mert az izzófejet úgy kell alakítani, hogy nagy terhelésnél a hengerben elég sok petroleum az izzófejet túl ne izzítsa, de ennek folytán kisebb terhelésnél, ha a motorban kevesebb petroleum ég el (megfelelően a kisebb terhelésnek), az izzófej lehül, gyújtások kimaradnak, üzemzavar keletkezik. Ezt a hiányt kiküszöbölendő, a petroleummal együtt arányos mennyiségben vizet fecskendeztek a hengerbe (Capitain, Crosley stb.), hogy ez erősen hűtse a fejet, ha sok a petroleum, viszont ha kevesebb a petroleum, kevesebb a víz is és így kisebb a hűtőhatás és mindig egyenlő izzási állapot létesíthető. Ez az eljárás, bár lényegesen javított az állapotokon, még mindig nem közelítette meg a benzínmotor tökéletességét. Megjegyzendő, hogy az izzófejes motorok rendszeren kétüteműek, mert a négyüteműeknél a három meddő ütem alatt túlerős lehülés keletkeznék.

Az újabb eljárás szerint, amelyet Rudolf Diesel német mérnök 1897. először próbált ki, a levegőbe fecskendezett petroleum meggyújtását nem izzó felületekkel való érintkezés által idézik elő, hanem azáltal, hogy a robbanó motoroknál szokásos legfeljebb 6 atmoszféra végnyomású sűrítést fokozzák 33—35 atmoszféra nyomásig, hogy e sűrítés okozta hőfok (900 C° hőfok körül) magasabb legyen, mint a petroleum gyuladási hőfoka és ezért a befecskendezett petroleum e magas hőfokú levegőben külön gyújtás nélkül, tökéletesen elég, ha csak eléggé szétszóratik a hengerben, hogy minden petroleumrészezske a környezetében megtalálja az égéshez szükséges levegőt. Diesel-féle motoroknál a szétszórást, szétporlasztást egy külön kompresszorral előállított 50—70 atmoszféra nyomású levegővel végzik. Ez fújja be egy kis nyíláson át a petroleumot a hengerben 33—35 atmoszféra nyomásra sűrített levegőbe. A nagy sűrítés és a tökéletes égés együttes hatása folytán a Diesel-motorok állnak első helyen a gazdaságos üzem szempontjából az összes létező motorok között. Emotorok egy lóerő munka végzésére óránként 200 gr. petroleumot fogyasztanak. Benzínmotorok legkedvezőbb fogyasztása (eltekintve a Bánki-féle motortól, melynek fogyasztása egyenlő a Diesel-motoréval), kb. 270 gr. Emellett a Diesel-motorok előnye főleg az, hogy olcsóbb tüzelőanyagot (nyersolajat, kátrányt) is tökéletesen és kitűnő hatásfokkal dolgoznak fel. Az egyszerű szerkezet szempontjából a keverékkel dolgozó robbanómotorok állnak első helyen, a Diesel-motor pedig utolsó helyen, mert a petroleum adagolására külön petroleum-szivattyú, a porlasztásra pedig külön kompresszor kell. Különösen ez utóbbi esik súlyosan latba, mert 50—70 atmoszféra nyomásra kell dolgoznia, ami kényes üzemet jelent.

Míg a rendes P. inkább mint kisipari motor nyert elterjedést, mert nem igen építették 50 lóerőnél nagyobb munkateljesítményűre, addig a Diesel-motort, különösen hajók számára, több ezer lóerős teljesítményűre is kifejlesztették.

A könnyű motor kérdésének megoldása szempontjából a P. főleg mint benzínmotor nagy haladást jelentett. E motoroknál t. i. elesik a gőzgépnél szükséges kazán, tüzelőszerkezet és ké-

mény. Ugyanazon méretek mellett a P. körülbelül annyi munkát ad, mint a gőzgép, az egész berendezés összsúlya tehát a kazán, tüzelés és kémény elmaradása folytán a P.-nál jóval kisebb. Magának a motornak súlyát csökkenteni lehet a fordulatszám növelése által (l. bővebben *Motor-kocsi* alatt). A fordulatszám növelése keveréssel dolgozó motornál, pl. benzinmotornál, nem ütközik nehézségbe. Lassú égésű motornál, így a Diesel-motornál is, a petroleum bevezetésére szivattyú kell, amely minden egyes munkalöketre a megfelelő mennyiségben adagolja a petroleumot. Az adagok száma a fordulatszámmal arányosan növekszik. Egy-egy adag annál kisebb lesz, mentől többet fordul a tengely, mert az összes fogyasztott petroleummennyiség annál több adagra oszlik el. Az adagok csökkenése a petroleumszivattyú méretének csökkenését vonja maga után. Végre oly kis méreteket kapunk, amelyek folytán a működés, főleg a szivattyú szelepeinek járása, bizonytalanává válik. Ez leginkább az oka, hogy lassú égésű motort automobilra és repülőgépre, ahol a fűsúly a könnyűégre esik, nem használnak. A benzinnel, benzollal és spiritusszal járó robbanómotorok leginkább elterjedtek. V. ö. a *Gázmotor* alatt jelzett irodalmat és *Güldner*: Entwerfen und Berechnen der Verbrennungsmotoren.

**Pétroleur**, *pétroleuse* (franc., ejtsd: —lör, —löz), így nevezték először azokat az anarchistákat, akik 1871. Párisban a Tuileriák palotáját, a városházát és sok más középületet petroleummal fölgyújtottak. P.-ök általában véve a gyújtogatásra és gyilkolásra képes fanatikussá egyének.

**Petrolin**, l. *Aerogéngáz*.

**Petrológia** (gör.), a petrográfiának régi, ma már nem használatos neve.

**Petromány**, nagyk. Temes vm. csáki j.-ban, (1910) 2006 román és cigány lak. (Tr. R.)

**Petromyzon** (állat), a Körszájúak (*Cyclostomata*) rendjébe tartozó halnem. Fajai tengeriek és az északi földgömb lakói. Egyik faja a *vak-ingola* (*P. fluviatilis* L.) Ivása idején a Dunában, a Poprádban, Erdély vizeiben és a Garamban is előfordul; népies nevei: fizis, orsóhal, ingola, olajhal, vakcsík, kigyóhalacska, kilencszemű hal stb. L. *Orsóhal*.

**Petronell**, község Bruck an der Leitha alsó-ausztriai kerületi kapitányságban, (1910) 947 lak. P. és Hainburg közt található a régi Carnuntum (l. o.) romjai. Határában emelkedik a római korból származó ú. n. Pogánykapu is.

**Petronella** gazdag magyar nő 1135. Jeruzsálemben 400 bizánci aranyon két házat vett s azt Kozma és Bonifác ottan élt magyar remeték segítségével a «maga nemzetének» örök időkre szállóházul rendezte be.

**Petronilla**, *Aurelia*, Szt. Péter apostol leányának mondják, valószínűleg azonban Titus Flavius Petro leánya, ki szűziességből Flaccus nevű gazdag és előkelő rómaival a házasságot visszautasította. Midőn ez öt erőszakkal akarta feleségévé tenni, a kért háromnap előkészületi idő alatt P. meghalt. Ünnepe máj. 31.

**Petronius Arbiter**, valósz. *Gaius*, római író, bithyniai prokonzul, Nero kedves embere, a di-

vát és ízlés híres mestere (arbiter elegantiae). Midőn irigye, Tigellinus a Piso-féle összeesküvéssel vádolta, felvágta ereit és elvérzett Kr. u. 66., de előbb boszút állott Néron, kinek kegyéért magát megtagadta volt. Bűnlajstromot állított össze Néro gázságairól és lepecsételve elküldötte neki. (V. ö. Tac. Ann. 16, 18.) Húsz könyvre terjedő regényének, melyből csak a 15. és 16. könyv maradt fenn, hőse a fölszabadult rabszolga, Encolpius, ki maga beszéli el azokat a pikáns, sőt obscén kalandokat, melyeken Priapus haragja az egész világon végighajszolja. A fenmaradt rész: Trimalchio lakomája (magyarra ford. Révay József, Budapest 1920), pompás korkép, melyben ez a gazdag parvenu hóbortos nagyzással vendégeli kétes hírű vendégeit. Kiadta Bücheler (Berlin 1862), Lowe (Cambridge, angol fordítással 1905), Friedländer (Leipzig 1891), ki németre is fordította (1896). Monográfiákat írtak róla Studer (Rheinisches Museum 1843), Collignon, Étude sur P. (Paris 1892), Heinze (Hermes 1899) stb. Epigrammákat is írt, melyekből egy párt P. Thewrewk Emil fordított magyarra (E. Phil. közl. VIII.). Sienkiewitz híres regénye, a Quo vadis? pompás képet rajzol P. egyéniségéről.

**Petropavlovszk**, több orosz erősség neve, így: 1. az ugyanily nevű járás székhelye az orosz-szibíriai partvidéken, Kamcsatka Dny.-i partján, (1910) 1100 lak., Bering és Lapérouse emlékével, jó kikötővel. — 2. Az ugyanily nevű járás székhelye Akmolinszk orosz-középpázsiai területen, az Isim jobb partján, (1912) 43,000 lak., jelentékeny állat-, bőr-, gabonakereskedéssel.

**Petropolis**, város Brazília Rio de Janeiro államában, a Serra d'Estrellában 842 m. magasán, (1913) 20,000 lak. 1845-ben németek alapították, látogatott nyaralóhely. Rio de Janeiróval vasút, részben fogaskerekű, köti össze.

**Petroselinum** *Hffm.* (növény), l. *Petrezselyem*.

**Petrosilex** (gör.-lat.), nagyon kemény, határozatlan jellemű kőzeteknek régi neve; egyébként a m. *felzít*.

**Petrosz**, kisk. Hunyad vm. puji j.-ban, (1910) 1039 román lak. A piski—petrosényi vasút itt ölt hegyi jelleget, gyönyörű viaduktjával és bevágásaival. A Sztrigy szűk völgyén felfelé haladva van a Zuhogó (Sipotului) vizes és *csontbarlang* (Inkey Béla-barlang), melyből a barlangi medve csontjai kerültek elő. (Tr. R.)

**Petroszavodszk**, fővárosa P. járás és Olonec orosz kormányzóságnak, püspöki székhely, az Onega-tó Ny.-i partján, (1900) 12,707 lak.

**Petrov**, 1. *Oszip Afanaszjevics*, orosz operanékes (basszusbariton), szül. Elisavetgradban 1807 nov. 15., megh. Szent-Pétervárt 1878 márc. 14. Az orosz operakultúra egyik főerőssége volt. Legnevezetesebb alakításai: Sarastro (Varázsfuvola); Szuszanan (Éltünkét a cárért!); Ruszlan (Ruszlan és Ludmilla); A molnár (Ruszalka); Rettenetes Iván (Pskovitjana); Warlaam (Boris Gudunov). V. ö. *Komponeizki*, Ein grosser russischer Sänger (1903).

2. *P. Racco*, bolgár államférfi, szül. Sumlában 1861. Mint önkéntes harcolt 1878. a törökök ellen, azután a szentpétervári katonai akadémián fejezte be felsőbb tiszti tanulmányait. Haza-

térve 1885. vezérkari százados lett és részt vett az 1885—86-iki szerb háborúban, Sztambulov régenssége alatt a vezérkar főnöke és a szófiai katonai iskola igazgatója volt. 1887-ben rövid időre hadügyminiszter lett, 1894—96. *Sztojlov* kormányában ugyanezt a tárcát viselte. Ezután mint tábornokot nyugdíjazták. 1901 jan.—márc. miniszterelnök volt, 1903 máj. ismét a kormány élére jutott s a macedóniai kérdésben alkalmazkodott a nagyhatalmak megállapodásaihoz és békésebb politikát folytatott. 1906 nov. lépett vissza, helyét *Petkov* (l. o.) foglalta el.

**Petrova**, nagyk. Máramaros vm. visói j.-ban, (1910) 4229 román, rutén és német lak. (Tr. Cs.-Szl.)

**Petrova Gora**, adók. Varasd vm. zlatari j.-ban, (1910) 1666 horvát lak. (Tr. SzHSz.)

**Petrovci**, adók és pk. Szerém vm. vukovári j.-ban, (1910) 1032 rutén és szerb lak. (Tr. SzHSz.)

**Petrovčić**, adók., Szerém vm. zimonyi j.-ban, (1910) 899 szerb lak. (Tr. SzHSz.)

**Petrovics**, 1. *Demeter*, szobrász, szül. Baján 1799 febr. 18., megh. 1862. Korán abbahagyva a kereskedőpályát, 1823. a bécsi akadémiára ment, ahol a többi közt *Vénusz és Amor* és *Perzeusz a Medúzaféjjel* c. szobrait készítette, majd Schaberl szobrász műtermében Kinsky Ferenc gróf tábornok nagyméretű mellszobrát mintázta, amelyet 1830. lepleztek le a bécsújhelyi katonai akadémiában. Tőle való Kisfaludy Sándornak a Nemzeti Múzeum kertjében felállított szobra, melyet 1848. fejezett be.

2. *P. Elek*, a Szépművészeti Múzeum főigazgatója, szül. Deregnyőn (Zemplén vm.) 1873 aug. 10. Jogi tanulmányai végeztével 1896. a belügyminisztérium tisztviselője lett, ahol 1900 óta a törvényelőkészítő osztályban működött, majd annak vezetője lett s miniszteri osztálytanácsossá nevezték ki. Része volt a legtöbb belügyi törvényjavaslat előkészítésében, de leginkább a választói jog reformjával foglalkozott. 1914-ben a Szépművészeti Múzeum igazgatójává, 1921-ben pedig főigazgatóvá nevezték ki. Állandóan foglalkozott képzőművészeti tanulmányokkal is, különösen a XIX. sz. művészetével. Számos képzőművészeti tárgyú dolgozata jelent meg a Budapesti Szemle, Művészet, Műbarát, Huszadik Század s az Iparművészet c. folyóiratokban. 1918 óta az ő szerkesztésében jelennek meg az *Országos Magyar Szépművészeti Múzeum Évkönyvei*. Munkatársa a Magyar Közigazgatás c. hetilapnak s e Lexikonnak is.

3. *P. Frigyes*, történész, szül. Holicson 1799 okt. 7., megh. Münchenben 1836 ápr. 12. A magyar nyelvet Somorján tanulta, honnét 1813. a pozsonyi liceumba vitték, ahol a filozófiai s teológiai tanulmányokat végezte. Mint pesti, majd sárospataki jogász gr. Teleki László nevelője lett. 1830-ban letette az ügyvédi esküt, közzétette *Magyarország történetét* (Pest 1830), mely műveért az újonnan megalakult Magyar Tud. Akadémia igazgató tanácsa a történettudományi osztály első rendes tagjává nevezte ki. 1833-ban utazni ment növendékével s bejárta Németországot, Belgiumot, Hollandiát, Svájcot, Franciaországot és Angliát, mindenütt szorgalmasan gyűjtőven és sajátkezűleg másolván adatokat hazánk történe-

téhez a levéltárakban. E becses másolatok *Petrovics-gyűjtemény* c. alatt az Akadémia kéziratárchívárban őriztetnek.

4. *P. József*, jogtudós, szül. 1751., megh. 1818. Előbb a zágrábi püspök udvarbírája, majd zágrábi kir. akadémiai jogtanár, a nagyszombati egyetemnek 1777. Budára áthelyezésekor ennek természet-, magán- és közjogi tanszékét nyerte el. 1782-ben a horvát-szlavon kerületi tábla ülnöke és a zágrábi akadémia igazgatója, 1808. a báni, 1809. a hétszemélyes tábla bírása s mint ilyen 1811. a budai egyetem alelnöke lett. II. József császár megbízásából írt műve: *Introductio in jus publicum Regni Hungariae* (Viennae 1790). (V. ö. *Pauler*, Adalékok, Budapest 1878.)

5. *P. Péter* (*suraklini*), temesi gróf, János Zsigmond egyik gyámja, Martinuzzi politikájának legnagyobb ellensége s az «első kálvinista főúr». Szerb eredetű családja Pozsega vármegyéből szakadt Tiszántúltra és Erdélybe. 1526 okt. havában jelen volt a tokaji országgyűlésen, hol rokonát, Szapolyai Jánost királyllyá választották, kihez és családjához élte végéig hű maradt. Két év múlva megszerzi Csála várát és uradalmát Arad vármegyében, s az általa hozott szerb telepésekkel kezdődik a szerbség tömegesebb terfoglalása a Maros jobb partján. 1531-ben János király Lippa várának kapitányává, majd 1534. temesi comessé tette, 1540. pedig Martinuzzival és Török Bálinttal együtt fia János Zsigmond gyámjává rendelte. 1541 dec. 29. Martinuzzival egyetértve, Gyalu várában még ő is aláírta azt az általános szerződést, mely szerint az ország a váradi béke feltételei szerint Ferdinandra lesz szállandó. De csakhamar felbomlott a barátság közte és Martinuzzi közt. 1550-ben Martinuzzi kiszolgáltatására a portától utasítást nyervén, Izabella a szászokat és székelyeket, P. a rácokat hívta hadba az «áruló» ellen. P. a Maros völgyébe tört s egész Gyulafehérvárig haladt. Itt azonban, a szintén ott levő Izabellával együtt, Martinuzzi ostrom alá fogta, mire békét kötöttek. 1551-ben szerződésre léptek, mely P.-nak Munkács várát és uradalmát juttatta Temesvár, Lippa, Solymos, Lugos s a kezén levő többi várak fejében. Izabellát P. Kassára, majd Lengyelországba kísérte. 1554-ben a szultán az oláh és moldvai vajdáknak s az erdélyieknek egyenesen meghagyta, hogy János Zsigmondot Erdély birtokába helyezze s utasítást adott, hogy ebben segítségére legyenek P.-nak, kit egyttal lugosi és karánsebesi szandzsákká nevezett. P. a török segélyben bizva, be is jött az országba, de csak Békés vármegyéig haladt, egy év múlva ismét bejött, Lugosra és Karánsebesre ment, hol rácokból, magyarokból és török segédsapatokból álló sereget gyűjtőven, azzal 1556 febr. végén a dobrai hegyeken át Erdélybe tört, s vele egy időben a két oláh vajda a szász földet lepte el hadaival. P. ekkor a szászsebesi országgyűlésre ment, hol a rendek János Zsigmondot ismét elismerték királyokul s bejöveteleig helytartójává őt választották. P. alig egy évig őrvendhetett Izabella szerencséjének és az erdélyi nemzeti fejedelemség megalapításának, 1557 okt. 13. vagy 15-én több mint 70 esztendőskorában Kolozsvárt elhunyt. Egész vagyonát a



királyfnak hagyományozta. A reformációnak nagy előmozdítója volt.

**Petrovics-Nyegos**, montenegrói volt uralkodó család, melynek tagjai 1711 óta a főpapi (vladika) méltóságot viselték, 1852 óta pedig mint világi fejedelmek uralkodtak Montenegro felett. Az utolsó uralkodó *Miklós* (Nikita) volt, ki 1910. a királyi címet vette fel, de a világháború után, 1918. elvesztette trónját, mert országát bekebeleztek a Szerb-Horvát-Szlovénkirályságba; megh. 1921 márc. 21. (L. *Miklós* 1.)

**Petrovina**, adók. és pk. Zágráb vm. jaskai j.-ban, (1910) 628 horvát lak. (Tr. SzHSz.)

**Petrovsko**, adók. és pk. Varasd vm. krapinai j.-ban, (1910) 1896 horvát lak. (Tr. SzHSz.)

**Petrovskij**, 1. az ugyanily nevű járás *székhelye* Szaratov volt orosz kormányzóságban, (1910) 18,700 lak. — 2. *P.*, *kikötőhely* Dagesztán orosz ciszkaukáziai területen, a Kaspi-tó Ny-i partján, (1910) 18,000 lak., jó kikötővel, tengeri fürdőekkel.

**Petrovskij**, volt cári nyaraló Moszkvától ÉNy.-ra. II. Katalin építette 1776. 1812-ben itt lakott Napoleon, kinek katonái szétrombolták, mire 1840. lombard-gót stílusban újra felépítették.

**Petrozsény**, nagyk. Hunyad vm. P-i j.-ban, (1910) 1530 házzal és 12193 (közte 7748 magyar, 831 német, 3250 román) lak., vasúti állomás. A járás széke, járásbirósággal. Van itt gimnázium, ferenczrendi polg. leányiskola, 5 templom. P. a szénbányászat egyik jelentékeny gócpontja; szénbányáit már a XVIII. sz.-ban ismerték, 1867. a brassói bánya- és kohótársulat kezdte művelni; utóbb a kincstár is nyitott bányákat itt és Petrillán. Egyike Európa leggazdagabb barnaszén-medencéinek. A román hadüzenet után 1916 aug. 29. a románok megszállták, de szept. 19. az osztrák-magyar csapatok kiszorították őket. A hadműveletek során szept. 26. ismét megszállották a románok, de okt. 4. az előnyomuló szövetséges csapatok visszafoglalták tőlük. Csak az összeomlás után, midőn a német csapatok is elhagyták Erdélyt, vették birtokukba a románok. (Tr. R.)

**Petrőcz** (*Petrovác*), nagyk. Bács-Bodrog vm. újvidéki j.-ban, (1910) 7701 tót, magyar és német lak. (Tr. SzHSz.)

**Petrőczy Kata Szidónia**, Pekry Lőrinc grófné, költő, szül. 1664., megh. a beregszentmiklósi Rákóczi-kastélyban 1708 okt. 21. Ifjúságát Lengyelországban töltötte s 1682. férjhez ment Pekry grófhoz. Rövid életében temérdek szenvedés érte, testvére, atyja elhaltak — anyját még gyermekkorában elvesztette — férje elhídegült tőle; egyedül a gyermekei nevelésében talált vigasztalást. Ez időből származnak s mélyen érző szívének fájdalmát fejezik ki költeményei. Férje is börtönbe került 1686. Teleki ármánya folytán, s noha P.-nak sikerült kiszabadítani fogságából s megnyerni magának férje szívét, Teleki üldözése elől ki kellett bújdosniok Erdélyből. Fokozta bánatát, hogy Pekry, előmenetele érdekében luteránus vallását elhagyva, katolikussá lett. Ekkor fordította Mayer Fridrik János német művét *A pápista vallásra hajlott luteránusok* c. alatt (1690). A Rákóczi-szabadságharc idején férje kurucá s Erdély főparancsnokává lett, ő maga azonban a la-

bancok fogságába kerülve, öt leányával egy év-nél tovább (1703—1704.) raboskodott Szebenben. Ez idétt fordította le Arnd János híres pietista írónak művét *Jóillatú XII liliom* c. alatt (1705) s később (1708) ugyanannak *Jó illattal füstölő igaz szív* c. szintén vallásos tárgyú művét. Versei nagy része, összesen 45 drb., az ózdi kastélyban maradt fenn. Thaly és Toldy is lemásoltatták, de újabb időben eredeti kéziratuk eltűnt. Thaly bő szemelvényeket már 1874. közölt belőlük, az egész gyűjtemény az Irodalomtört. Közlemények 1915. évfolyamában olvasható. Költészetének általános jellemvonása a vallásosság, ebbe olvad bele, mint mélabús harmóniába, a hazafiság és a hitvesi szerelem érzése. Főjelessége a mély és igaz érzés, mellyel azonban nincs arányban a költői fantázia és az alakítóképeség; így is a költői tehetségekben nem gazdag XVIII. sz. jelesebb költői közé tartozik. V. ö. *Thaly* Kálmán, Irodalom- és műveltség-történeti tanulmányok (1885) és *Antalfy* Endre, P. élete és munkái (1903).

**Petrucchi**, *Ottaviano dei*, olasz kottanyomtató, szül. Fossombroneban, 1466 jún. 18., megh. u. o. 1539 máj. 7. Ő volt az első, aki éreből öntött kottatípusokkal mensuralzenétnyomtatott. Nyomatványai tiszták és korrektek. Ma nagy ritkaságszámba mennek. V. ö. A. *Schmid* (Bécs 1845) és Aug. *Vernarecci* (Bologna 1882, 2. kiad.) monográfiáit.

**Petrud**, Géza herceg egyik dandárának parancsnoka (hadnagya), a kemeji csatában (1074 febr. 26) Bikás és Szolnok ispánokkal együtt átfutott Salamonhoz; a király seregének egy része azonban nem tudván a készülődő áruslásról, üzöbe vette s irgalmatlanul ölte, vágta őket. Valószínű, hogy P. maga is elesett.

**Petrus** (lat.), férfinév, magyarul *Péter* (l. o.). E néven több egyházi és világi férfit ismer a történelem:

1. *P. Alfonsus*, orvos és egyházi író, eredetileg zsidó, neve Sepharda Mózes, szül. 1062., megh. 1140 körül. Megkeresztelkedett 1106 jún. 29. Huescában. Aragoniai I. Alfonz házi orvosa volt. A zsidók térítésén fáradozott. Művei: *Dialogi*, in quibus impiae Judaeorum opiniones confutantur; *Disciplina clericalis*.

2. *P. Aureolus* (*Pierre Aureol*), doctor abundans, d. fecundus melléknévvel (megh. 1321.), a nominalistákhoz, tulajdonképen a conceptualistákhoz tartozik, megelőzi Occamot a nominalizmus megújításában.

3. *P. Canisius*, l. *Canisius*.

4. *P. Chrysologus* vagy *P. de Ravenna*, l. *Chrysologus*.

5. *P. Claver*, l. *Péter* 7., 383. old.

6. *P. Comestor* (a. m. nyelv, t. i. könyvnyelv), teológiai író, szül. Troyesban (Champagne), megh. Párisban 1179 okt. 21. (mások szerint 1198.). Nevezetes műve: *Historia scholastica* (1170).

7. *P. d'Alcantara*, szent, l. *Péter*.

8. *P. Damianus*, l. *Damián Szent Péter*.

9. *P. de Alliaco*, l. *Ailly*.

10. *P. de Padua*, l. *Abano*.

11. *P. de Vineis*, középkori jogtudós és államférfi, szül. Capuában 1190., megh. Pisában 1249. Bolognában tanult jogot s II. Frigyes császár

1225. udvari főbíróvá nevezte ki, 1232 óta pedig fontos küldetésekkel bízta meg. 1247-ben a szicíliai királyság lothetája (igazságügyminiszter) lett. 1249 jan. a császár elfogatta, mert azzal vádolták, hogy az udvari orvossal egyetértve, a császárt meg akarta mérgezni. P. bűnösségét nem lehetett bebizonyítani, a császár mégis megvakított, mire P. börtönében megölte magát. Levelei (Epistolarum libri VI.) fontos források II. Frigyes korának. Több latin és olasz költeményt írt és egy politikai értekezést (De potestate imperiali). V. ö. *Janelli*, Pietro della Vigna in Capua (Caserta 1886); *Presta*, Pier delle Vigne (Milano 1880).

12. *P. Faber*, l. *Favre*, 3.

13. *P. Hispanus*, l. *János* pápák (XXI.).

14. *P. Lombardus*, l. *Lombardus*.

15. *P. Martyr*, szent, tulajdonképp *Veronai Péter*, szül. 1205. (6.), megh. 1252 ápr. 6. Milano mellett. Szt. Domonkos tanítványa. Lombardia híres inquiritor, kit felfogadott gyilkosok leszúrtak. 1253. szentté avatták. Ünnepe ápr. 29. Fiesole számos képen dícsőítette meg.

16. *P. Martyr d'Anghiera (Anglerius)*, híres tudós és író, szül. Aronában (a Lago Maggiore mellett) 1457., megh. 1526. Egy ideig (1477 körül) Rómában tartózkodott, később 1487. Spanyolországba ment, ahol Ferdinánd király kegyébe jutott. 1492-ben granadai kanonokká lett. 1523. V. Károly gróffá nevezte ki és 1524. az indiai tanács tagja lett. Művei: *Opus epistolarum* (1530), újabb kutatók megtámadták hitelességét; *Legatio Babylonica*, 3 köt.; *Decades de orbe novo* (Paris 1530, 1587).

17. *P. Martyr Vermilius*, l. *Vermigli*.

18. *P. Niger* (eredetileg *Schwartz Péter*), XV. sz.-beli humanista és bölcselet, dominikánus szerzetes, szül. 1434., megh. 1481 v. 84. Többféle hitszónok és tanár volt a rend iskoláiban. 1478. Korvin Mátyás magyar király meghívta a budai dömések felsőbb teológiai tanintézetének igazgatójává. Művei: *Stella Messiae*, seu *Tractatus XI. contra perfidos Judaeos* (Esslingen 1475, egyike a legelső nyomtatványoknak, melyekben héber betűk fordulnak elő) és *Clypeus Thomistarum* (Venice 1481), melynek Mátyás királyhoz intézett előljáró beszéde egyik fő forrása a budai egyetemre vonatkozó ismereteinknek. V. ö. *Abel* Jenő, *Egyetemeink a középkorban* (Budapest 1881).

19. *P. Nolascus (Nolasque)*, szent, egyik alapítója a Mercedariusok lovagrendjének, szül. Recondumban (Dél-Franciaország) 1182 (?), megh. Barcelonában 1256 dec. 25-én. 25 éves korában részt vett az albiak ellen való kereszties hadjáratban. A Mercedariusok lovagrendjének 1249-ig generálisa volt. Ünnepe jan. 31.

20. *P. Venerabilis*, teológus, szónok és költő, szül. Montboissierben 1094., meghalt 1156-ban. 1122-ben a híres clunyi kolostor apátja lett, melyet alapjában reformált. Békitő szerepet vitt a fejedelmek és pápák, a fejedelmek és városiak között, a kereszties hadak alkalmával Josafát völgyében és Tabor hegyén kolostorokat alapított, védője volt a szerencsétlen Abelardnak (l. o.). Számos munkát írt Bruys Pierre (l. o.), a zsidók

és mohammedánok ellen, szent beszédeket, himnuszokat stb. Latinra lefordította a Koránt (Basel 1543). V. ö. *Wilkins*, P. der Ehrwürdige (Leipzig 1857); *Demimuid*, Pierre le Vénérable (1895).

21. *P. Waldus*, l. *Valdensék*.

*Petschacher Gusztáv*, építész, szül. Bécsben 1844 febr. 9., megh. Budapesten 1890 jan. 7. Tanulmányait Bécsben végezte s főképpen *Ferstl* és *Schmidt Friedr.* voltak a mesterei. 1873. Unger Emil halála után a budapesti sugárúti építő vállalat hívta meg, magyar állampolgárrá lett s három év alatt az Andrassy-úton egész sor házat épített. 1876-ban a vállalat feloszlása után önállóan működött. 1879-ben a Magyar kir. Államvasutak Nyugdíjintézete által hirdetett tervpályázaton ő nyerte el az első díjat és ennek alapján építette az intézetnek a köröndön álló nagy bérházait. 1881—2-ből való a Magy. Által. Hitelbank Nádor-utcai palotája, *Pallavicini Sándor* ögróf és *Harkányi br. palotája* stb. A renaissance formanyelvén tervezett művei erősen jellemzik a századvégi Budapest arculatát s jelentékenyen hatottak újabb építészetünkre.

*Pettau* (szlov. *Ptuj*), az ugyanily nevű stíriai kerületi kapitányság székhelye, a Dráva mellett, (1910) 4367 lak., szőlőműveléssel; az egykori P.-i grófok kastélyával; római emlékekkel. P. az ókorban *Petovia*, *Petovium*, *Paetovion*, a legrégibb idők óta jelentékeny kelta-germán város volt. Kr. e. 35. Octavianus lerombolta, de ismét fölépült. *Romulus Augustulus* itt született. IV. Béla király idején a magyarok birták P.-t 1252—59-ig, amidőn a cseh *Ottokártól* fellázított stíriai rendek *István ifjú magyar királyt* és stíriai herceget elűzték. Most a Szerb-Horvát-Szlóven államhoz tartozik.

*Pettend*, kisk. Somogy vm. szigetvári j.-ban, (1920) 302 magyar lak.

*Pettendi ménes*, Fejér vm.-ben, a Kápolnásnyékhöz tartozó *Pettenden*, *Luczenbacher Miklós* alapította 1884-ben 1000 katasztrális hold területen. Csak angol telivéreket nevel, többnyire saját esődőrei után, melyek közül *Morgan* volt a legjobb. A ménes, átlag 40 fönyi kancaállománya után, kitűnő anyagot tenyészt. Neveltjei megnyerték a volt monarchia minden nagy versenyét. Derby-győztest négyet állított ki: *Tegetthof*, *Pardon*, *Morpeth*, *Styrian*.

*Pettenkofen*, *August von*, osztrák festő, szül. Bécsben 1822 máj. 10., megh. u. o. 1889 márc.

21. A bécsi művészeti akadémián *Eyblnek* és *Kupelwiesernek* volt tanítványa. Eleinte főleg litográfiai készítésével foglalkozott és tőle való a *Károly főherceg Düller-féle életrajzát* illusztráló rajzok egy része (Pest 1847). E nembé tartoznak ama művei is, amelyeket közvetlenül a magyar szabadságharc után készített, amelyben résztvett mint osztrák katona. Kiváló az 1848-iki országgyűlés megnyitását ábrázoló litográfiája (*Borsos József festménye* után), de kivált a *Die Bewegung c. bécsi laphoz* készített képes mellékletek hosszú sora, a szabadságharc jeleneteivel, mint pl. Magyar népfelkelők *Pozsony* mellett, *Megtamadott tábori posta*, *Sebesültek szállítása* (melyet festményben is többször feldolgozott) és

a híres Budavár bevétele. Miután 1851. Párisban járt, 1853. látogatta meg először Szolnokot, ahol 1855—81-ig a nyarat rendszerint töltötte, közben Olaszországban, Hollandiában stb. téve tanulmányutakat. Rajongó szeretettel, fokozódó, mind színesebbé, modernebbé váló festői erővel mélyedt bele a magyar Alföld, a Tiszavidék és népének művészi feldolgozásába. Kivált deszkára festett kisebb olajfestményei és akvarelljei, amelyek számtalanszor szolnoki vásári jeleneteket, cigányokat, tiszaparti tájakat stb. ábrázolnak, világszerte kedveltekké, a nyilvános és magángyűjtemények keresett tárgyaivá váltak. Más külföldi művészeket is (Müller Carl, Raffalt, Otto von Thoren, Blau Tina stb.) Szolnokra vonzott és ottani működése volt kiinduló pontja utóbb a szolnoki művésztelep alapításának is. Festményei közül, amelyek a külföldi nagy gyűjteményekben sűrűn szerepelnek, a budapesti Szépművészeti Múzeum Borsos József arkéjét és 2 szolnoki vásár képét, azonkívül akvarelljeinek egész sorát őrzi. A Nemzeti Szalon 1909. évi kiállításán műveinek egy sorozata látható volt. V. ö. *Rózsaffy*, P. Szolnokon (Művészet, 1906); u. a., P. Agost művészete (Szolnok 1910); *Weixlgärtner*, nagy monográfiája (Wien, 1913).

**Pettenkofer, Max von**, német természettudós, a kísérleti egészségügy megalapítója, szül. Lichtenheimben (Neuburg mellett) 1818. december 18., megh. Münchenben 1901. febr. 10. 1847-ben tanár lett Münchenben. Első tudományos munkái fiziológiai-kémiai dolgozatok voltak. P. neve a legtágabb körökben ismeretessé vált a szellőztetésről írt dolgozatai, valamint az általa feltalált lélegzőkészülék segítségével Voit Károlylyal az anyagcsere dolgában folytatott tanulmányai, továbbá a kolera terjedési okairól szóló kutatásai révén. 1889. a bajor kir. tud. akadémia elnökévé nevezték ki. 1883. alapította meg az Archiv für Hygiene c. folyóiratot. Továbbá Ziemssennel kiadta a Handbuch für Hygiene c. művet (3. kiad. Leipzig 1882). Nevezetesebbek következők iratai: Über den Luftwechsel in Wohngebäuden (u. o. 1858); Beziehungen der Luft zur Kleidung, Wohnung und Boden (4. kiad. Braunschweig 1877); Über den Wert der Gesundheit für eine Stadt (3. kiad. u. o. 1877); Vorträge über Canalisation und Abfuhr (München 1880); Der Boden und sein Zusammenhang mit der Gesundheit des Menschen (Berlin 1882). A temetkezési helyek megválasztásáról c. munkáját magyarra fordította *Gabriely Kálmán* (Buda 1860).

**Pettenkofer-féle reakció.** Az epesavak kimutatására szolgál a vizeletben. A vizelethez  $\frac{2}{3}$  térfogat tömény kénsavat és néhány csepp nádcukor-oldatot adunk. Epesavak jelenlétében az oldat ibolyaszínű lesz. A vizelet hosszabb előkészítést kíván, különben tévedés lehet.

**Pettenkofer Sándor**, szőlészeti és borászati főfelügyelő, a budafoki pincemesteri tanfolyam igazgatója, szül. Csákváron (Fejér vm.) 1868. okt. 16. A magyaróvári gazdasági akadémia elvégzése után a budapesti felsőbb szőlő- és borgazdasági tanfolyamot végezte. 1898-ban állami szolgálatba lépett. 1915-ben Budafokon vincellériszkolai igazgatóvá nevezték ki. Művei: *Jó pince-*

*gazda* (Budapest 1909); *Útmutatás a must és a bor helyes kezelésére* (1910). E Lexikonnak is munkatársa.

**Pet. Thou.**, latin növénynev után *Du Petit Thouars* Louis Maria Aubert (l. *Du Petit-Thouars*, 3.) nevének rövidítése.

**Pettigrew** (ejtsd: pettigrú), *James Bell*, fiziológus, szül. Roxhillban (Angolország) 1834. máj. 26., megh. St. Andrewsban 1908. febr. Előbb Edinburgban, majd St. Andrewsban volt egyetemi tanár. Főbb művei: *Animal locomotion* (London 1873); *On the physiology of circulation in plants, in the lower animals and in man* (1874); *Man in his anatomical physical and physiological* (1876).

**Pettkó Béla** (*alsópetőfalvi*), ny. orsz. levéltárnok, szül. Lugoson 1863. jún. 9. Történelmi tanulmányait Budapesten és Bécsben végezte; 1885. egyetemi tanulmányai végeztével kinevezték az országos levéltárhoz és ugyanez évben állami ösztöndíjjal Rómába küldték, ahol a vatikáni levéltárban végzett kutatásokat, majd Capstranóban Cap. Szt. János leveleit, amelyek addig teljesen el voltak rejtve a világ elől, lemásolta és később sajtó alá rendezte. Számos értekezése jelent meg a Századok és Történelmi Tár folyóiratokban. 1888—1901-ig szerkesztette a Nagy Iván c. család-történeti értesítőt. Önállóan megjelent művei: *Diplomatarium Alvinczianum* (1887); *A királyi könyvek* (1895); *Kapisztrán János levelezése a magyarokkal* (1900); *Nemzeti Zsebkönyv* (II. köt., 1905); *Szabolcs vármegye levéltárának mohácsi vész előtti oklevelei* (1905).

**Pettkó János**, geológus, szül. Felső-Drietonán (Trencsén vm.) 1812. nov. 11., megh. Pozsonyban 1890. okt. 26. A selmeczi bányászati akadémiát elvégezvén, Kőrmöczön, majd Bécsben folytatta tanulmányait. 1843-ban a selmeczbányai akadémián az ásványtan és földtan tanára lett, amely állásban 1871-ig maradt, amidőn nyugalmába vonult. Különös érdemei vannak Selmeczbánya vidékének geológiai tanulmányozása körül; fő munkája, a Geologische Karte der Gegend v. Schemnitz, 1853. a bécsi geológiai intézet kiadásában jelent meg. Fontosabb művei: *Jelentés Magyarországnak a March folyóval határos részéről* (Földt. Társ. Munkálatai I.); *A geológiai jégkorszakról* (akadémiai székfoglaló, 1863); *Szklénó-Vihnye és Szliács fürdőhelyeknek geológiai viszonyai*.

**Pettkoit** (ásv.), vasszulfát, valószínűleg azonos a *voltaittal*. Fekete, élénk fényű, édeses ízű, borsó-daranagságú kockák; karca sötétzöld. Kőrmöczbányán melanterit társaságában brecczában találták. Nevét Pettkó után kapta.

**Petto** (ol.) a. m. kebel; *in P. tartani* valamit, a. m. titkolni bizonyos dolgot vagy körülményt, hogy azzal a megfelelő pillanatban fölléphessünk.

**Pettyén**, kisk. Szatmár várn. szatmárnémeti j.-ban, (1910) 510 magyar lak. (Tr. R.)

**Petulantia** (lat.) a. m. pajkosság, dévajtság, fajtalanosság.

**Petuna** (*Budono*, kínaiul *Hszing-csöng*), Kirin kínai-mandzsuri tartomány egyik kerületének székhelye a Szungari folyó partján, kb. 50 km.-rel annak a Nonnival való egyesülése fölött. Májustól-októberig innen Kirinnig és a Nonnin fölfele

Cicikárig (290 km.) gőzhajók is járnak. Mintegy 30—40,000 lak. van.

**Petunia** Juss. (növ.), a Solanaceae (Ebszöllő-félék) család génusza; 14 faja délamerikai fű. Levelük osztatlan épszélű, viráguk nagy, magános, a csésze mélyen 5 hasábú, a párta csöve lassankint tágul ki a szegélybe, porzója a csőhöz vannak növe. Tokjuk 2 kopácsú, a kopácsok 2 fogúak. A *P. nyctaginiflora* Juss. fehér virágú, a *P. violacea* Lindl.-é fénylő, sötét karmazsinpiros, a torkában fekete-lila, csíkos. E kettőből termesztés folytán a virág színére, alakjára, nagyságára nézve igen gazdag változatok álltak elő (*P. hybrida*), különösen szépek a telt virágúak, amelyek inkább cserépbe v. kisebb virágágyba valók. Az egyszerűek szinte tömeges virágzásuknál fogva mint szegélyvirágok, párkány- és erkélynövények hatásosak.

**Petur**, l. *Péter* 6., 383. old.

**Petyhűt bénulás**, l. *Bénulás*.

**Pétyi érsekség**. Péty (Pek v. Ipek) városban, a mai Montenegróban, Novibazar közelében, egy kolostorban székeltegykor a szerb patriarcha, akit e szerint *pétyi érseknek* kellett volna nevezni; de az *ipeki érsek*-féle elnevezés kiszorította a helyesebb elnevezést.

**Petymeg** (*Genetta*, állat), a Cibetmacskafélék (*Viverridae*) családjába tartozó emlősállatnem. Fajai a cibetmacskáknál kisebbek, karesőbb természetűek, végtagjaik rövidebbek, farkuk vékony és hosszú, bundájuk lágy, rövidszőrű és pettyes. Jellemző, hogy lábtövéik alsó oldalán keskeny és csupasz, hosszantfutó sávuk van. Karmaik visszahúzóhatók. Hat faj ismeretes; valamennyi Afrikában honos, egy azonban Európában és Palesztinában is él. Ismeretesebbek: közönséges petymeg (*Genetta genetta* L.), Észak-Afrikában, Palesztinában és Európa déli részén (Spanyolországban és Franciaország nyugati részén) honos; törzs és feje 50, farka 40, vállmagassága 15—18 cm.; bundájának alapszíne sárgás világosszürke, fekete, olykor vörössárga foltokkal; könnyen megszeliíthető. A *P. (Genetta)* nemmel rokonságban állanak az ázsiai *P.*-ek (*Prionodon* = *Linsang*); l. *Tigrispetymeg*.

**Petz**, *Gedeon*, filológus, szül. Harkán (Sopron vm.) 1863 nov. 24. Egyetemi tanulmányait Budapesten és német egyetemeken végezte. Ezután a budapesti ág. h. evang. gimnázium tanára, majd a budapesti egyetemen magántanár, 1895. az Akadémia levelező tagja, 1896. a német nyelvészet rendkívüli, 1904. rendes tanára lett. 1906-ban a budapesti középiskolai tanárképző intézet igazgatójává nevezték ki. 1915-ben a bölcsészettudományi kar dékánja, 1920. az Akadémia rendes tagja. A budapesti Philol. Társaságnak másodtitkára és a Philol. Közlönynek társszerkesztője volt hosszabb időn át. Filológiai dolgozatainak nagy része a Philologiai Közlönyben s a Nyelvtudományi Közleményekben jelent meg. Önálló művei: *A magyar hánmonda* (Budapest 1885); *Grimm törvénye* (u. o. 1888); *Az indogermán hangtan mai állásáról* (u. o. 1893); *A skandináv és angol irodalom története* (az Egyetemes Irodalomtörténet III. kötetében). Szerkeszti továbbá az Akadémia kiadásában megjelenő Magyarországi

német nyelvjárások című füzetes vállalatot s a Német Philologiai Dolgozatok társszerkesztője.

**Petzeck**, 3283 m. magas hegy a Hohe-Tauern Schöber-csoportjában, Karintia Ny.-i határán.

**Pétzeli József**, l. *Péczely*.

**Petzholdt**, *Julius*, német bibliográfus, szül. Drezdában 1812 nov. 25., megh. u. o. 1891 jan. 17., előbb János herceg, majd Albert szász trónörökös könyvtárosa. Művei: *Adressbuch d. Bibliotheken Deutschlands mit Einschluss von Österreich u. der Schweiz* (Dresden 1845, 5. kiad. 1875); *Bibliotheca bibliographica* (Leipzig 1866) s kiadta az *Anzeiger für Literatur der Bibliothekswissenschaft* folyóiratot (1840—86) és több más, kivált könyvészeti művet.

**Petzit** (ász.), v. *telluráranyezüst*, finom szemcsés v. tömött, fémes fényű, acélszürke-vasfekete, gyakran futtatott felületű tömegek. Talán a rombos-rendszerben kristályosodik. Aranyezüsttellerid (Au,Ag)<sub>2</sub>Te. Legelőször Nagyágon Hunyad vm.-ben fedezték fel. Egyéb termőhelyei: Red Cloud mine Koloradóban, Stanislaus és Golden Rule mine Kaliforniában, Jale district Brit-Kolumbiában, Új-Zeeland, Kalgoolie Ausztráliában.

**Petzold**, *Alfons*, német költő, szül. Bécsben 1882, szociáldemokrata. A háború alatt kiadott költeményei tették ismertté. Megjelent kötetei: *Krieg* (Wien 1914), *Volk, mein Volk* (Jena 1915); *Der stählerne Schrei* (Warnsd. 1916). Elbeszélések: *Sil, der Wanderer* (Konstanz 1916).

**Petzval**, 1. *József*, fizikus és matematikus, szül. Szepesbélán 1807 jan. 6., megh. Bécsben 1891 szept. 17. 1828—35-ig Pesten városi mérnök volt; 1835—37-ig a mennyiségtan tanára a pesti egyetemen; 1837—1877-ig a bécsi egyetemen működött hasonló minőségben. P. sokoldalú tudós volt, kinek előadásai nem szorítkoztak csupán matematikai témákra, hanem tárgyalták az analitikai mechanikát, az «ég mechanikáját», a ballisztikus problémákat, a hangrendszerek teóriáját, melyet maga talált ki. Elévülhetetlen érdeme, hogy hosszú éveken át folytatott számításai alapján készült 1840. az első fotografiai objektív, mely az arképfölvétel idejét néhány másodpercre szállította le, míg 1850. a tájképfölvételre való objektív készült el. P. tovább javította a mikroszkópot, a Galilei-féle messze látót és ködfátyolkép-készüléket szerkesztett, melynek tökéletesítése eredményezte a manapság annyira elterjedt és használt vetítőkészüléket. Föltalálta a tábori reflektort. Optikai vizsgálatait tartalmazó kéziratok a tudomány vesztességére megsemmisültek. A Magyar Tud. Akadémia 1873. külltagjává választotta. Megjelent művei: *Bericht über die Ergebnisse einiger dioptrischen Untersuchungen* (Pest 1843); *Integration der linearen Differenzialgleichungen mit constanten und variablen Coefficienten* (Wien 1853—59, 2 köt.); *Theorie der Störungen der Stützlinien* (bei Gewölben und Hängebrücken) és *Theorie der Tonsysteme* (Leipzig 1904—1905). A két utolsó kiadvány P. hagyatékából való és a *Zeitschrift für Mathematik und Physik* 50. és 51. kötetében jelent meg.

2. *P. Ottó*, matematikus, szül. Szepesbélán 1809 jan. 7., megh. Budapesten 1883 aug. 28.



Tanulmányai végeztével 1851—57. a kir. József-  
ipartanodán az erőmű-géptan tanára, 1858 óta  
pedig a budapesti tudomány-egyetemen a felsőbb  
mennysiségtan tanára és a Magyar Tud. Akadé-  
mia rendes tagja volt. Nevezetesebb munkái:  
*Erő- és géptan* (2 köt., Pest 1861); *Felsőbb  
mennysiségtan* (2 köt., u. o. 1867—68); *A csilla-  
gászat elemei* (u. o. 1875). Irt ezeken kívül szá-  
mos tankönyvet is.

**Peu à peu** (franc., ejtsd: pő a pő) a. m. las-  
sankint.

**Peucedanin** (növény), l. *Peucedanum*.

**Peucedanum** L., *kocsord* (növény) az Umbelli-  
ferae (Ernyősök) család génusza; 100 faja Európa,  
Ázsia, Észak-Amerika és Afrika területén ter-  
jedt el. Nagyobb kórók, levelük szárnyasan osz-  
tott, ernyőjük nagy, sok sugarú, gallérja és  
gallérkája többnyire soklevelű, viráguk fehér,  
sárga, ritkán biborszínű; termésük erősen lapí-  
tott, kerülékes, tojásdad vagy szívesen kicsipett,  
hártványos szárnyú. Hazánkban is több faj ismer-  
tes, így a *P. palustre* (L.) Munch. (vízi kocsord,  
kénköves gyökér) nedves réteken, lápos mocsaras  
helyeken, a *P. arenarium* W. et K. (homoki ko-  
csord, sárgatejű szőröstráng) homokbuckákon, *P.  
officinale* L. (orvosi kocsord), melynek kénkö-  
zagú, csipős keserű gyökere officinális volt, ilyen  
volt a *P. oreoselinum* L. meg a *P. cervaria* L.  
(szarvaskocsord, gímköniény) is. Ma is officiná-  
lis még a *P. ostruthium* (L.) Koch (*Imperatoria  
ostruthium*, mesterlapu, mestergyökér, császár-  
gyökér, medvelapu), melynek gyökere, a *radix im-  
peratoriae*, erős aromás illatú, csipős ízű; emész-  
tést siettető szer. Régen orvosi kincsnek tartot-  
ták, igen sokat vártak tőle. El van terjedve Közép-  
európa hegyvidékein, Oroszországban és Krim  
félszigeten. Hatóanyagok egyikike a *peucedanin*.

**Peucer**, *Kaspar*, német tudós, szül. Bautzenben  
1525 jan. 6., megh. Dessauban 1602 szept. 25.  
1554-ben Wittenbergben a matematika, s 1560.  
az orvosi tudományok rendes tanára s Ágoston  
szász választó-fejedelem háziorvosa lett. De a  
Curäus orvos által irt, ámde P.-nek tulajdonított  
kálvinista irányú mű *Exegesis perspicua contro-  
versiae de coena Domini* (1572) a lutheránus haj-  
lamú választó-fejedelmet a legnagyobb mérték-  
ben elkéséltette ellene, úgy hogy a korábban  
kedvelt ember nehéz fogságra ítéltetett s 1575-től  
kezdve 11 éven át szigorú fogságban volt. Nagy-  
számú orvostudományi, matematikai, történeti,  
teológiai és bölcséleti munkát hagyott hátra.  
V. ö. *Henke*, *Kaspar P. und Nic. Crell* (Marburg  
1865).

**Peucker**, *Karl*, osztrák kartográfus, a bécsi  
*Artaria et Comp.* földrajzi intézetének vezetője,  
szül. Bojanowóban (Posen) 1859 jún. 15. Főbb  
munkái: *Beiträge zur orometrischen Methoden-  
lehre* (1890, Breslan); *Schattenplastik u. Farben-  
plastik* (Wien 1898); *Zur kartographischen Dar-  
stellung der dritten Dimension* (1901) stb.

**Peuerbach** (*Purbach*, *Peurbach*), *Georg von*,  
matematikus és csillagász, szül. Peurbachban (az  
Enns folyó mellett) 1423 máj. 30., megh. Bécs-  
ben 1461 apr. 8. 1454-ben László magyar király  
csillagásza lett. Utóbb a bécsi egyetemen tanár.  
Sinus-táblákat számított, új bolygó-táblákat és

állócsillag-katalógust készített. Művei: *Tractatus  
super Propositiones Ptolemaei de sinibus et chor-  
dis* (Nürnberg 1541); *Theoricae novae planeta-  
rum* (Köln 1581 és többször); *Sex priores libri  
systematis Almagesti* (Velece 1496). Életét v. ö.  
*Schubert*, P. und Regiomontan (Erlangen 1828).

**Peunus** Pers. (növény), a Monimiaceae család  
génusza; egyetlen faja a csilei *P. boldus* Mol.  
(boldo, boldu), minden részében illatos fa, melynek  
fűszerül és orvosságként használt levelei a *folia  
boldo*. A fa kérgével cserzenek, esonthéjas ter-  
mésének olajos magvát eszik.

**Peuple** (franc., ejtsd: pöpl) a. m. nép.

**Peutinger**, *Konrad*, német régiségbuvár, szül.  
Augsburgban 1465 okt. 14., megh. u. o. 1547 dec.  
28. I. Miksa császárnak kedves embere és kora  
egyik kiváló régésze volt. Róla nevezték el a  
római birodalom egyik térképét (l. *Itinerarium*),  
mely 12 pergamenlapon a birodalom útvonalait  
Hispaniától Indiáig ábrázolja. A XIII. sz.-ból  
való térképet, melynek 11 lapja maradt ránk  
(a bécsi udvari könyvtárban), Celtes találta és  
P.-nek adta át kiadásra. Legjobb kiadása K. *Mil-  
lert*ől *Die Weltkarte des Castorius*, genannt die  
Peutingersche Tafel (Ravensburg 1888).

**Peutinger-féle tábla**, l. *Itinerarium* és *Peu-  
tinger*.

**Pewny**, 1. *Irén*, énekesnő, szül. Zimonyban  
1866 apr. 17., megh. Budapesten 1916 dec. 29.  
Énektanulmányait a bécsi konzervatóriumban vé-  
gezte. Több németországi operaháznak volt tagja,  
majd nagyobb hangversenykörutat tett Ameriká-  
ban. 1896-ban a budapesti operaházhoz szerződött.  
Mintegy 80 szerepet személyesített s első sorban  
a szubrett, a koloratur és lírai szerepkörben ara-  
tott nagy sikert. 1895-ben férjhez ment *Futtaki*  
Gyulához (l. o.), aki hatheti házasságuk után meg-  
halt. 1902-ben másodsor férjhez ment *Bruch-  
steiner* Armin budapesti gyároshoz s megvált a  
színpadtól.

2. *P. Olga*, énekesnő, *P. I.* nővére, szül. Pan-  
csován 1872. Majna-Frankfurtban és Párisban  
zenei- és énektanulmányokat végzett. Tagja volt  
több nagyobb német operaháznak, sokáig a darm-  
stadti opera lírai szopránja, 1902. a bayreuthi  
Wagner-színház, majd a new-yorki Metropolitan  
Opera tagja volt. Nevezetesebb szerepei: *Pamina*  
(*A varázsfuvola*), a grófnő (*Figaro*), *Elsa* (*Lohen-  
grin*), *Elisabeth* (*Tannhäuser*). Később *Schaefer J.*  
*boroszlói ügyvéd* és zenei író felesége lett s a szín-  
padtól visszavonult.

**Pewter-fém**, l. *Öntvények*.

**Peyer Károly**, szociálista vezérférfi, szül.  
1881 máj. 9. Városlődön (Veszprém vm.). Apja  
szobrász volt, hosszabb ideig a herendi porcellán-  
gyárban dolgozott. P. Pécssett végezte a reáliskola  
négy osztályát. 1896-ban géplakatos-tanonc lett,  
1899. szabadult fel. Több fővárosi gépgyárban  
dolgozott, majd az Általános Munkásbetegség-  
gyógyító bizottság elnöke, 1907. a gépgyári munkások szakos-  
tályának titkára, később a budapesti vasmunkás-  
csoport titkára, 1912. a Szakszervezeti Tanács má-  
sodtitkára lett. Ebben az állásában megszervezte a  
bányamunkásokat s a Bányamunkás-Szövetség  
megalakulásakor (1918) ennek lett titkára.  
A szociáldemokrata párt vezetőségének tagja. A

bolsevizmus bukása után a Peidl-kormány belügy-minisztere volt, majd a Huszár-féle koncentrációs kormányban töltötte be a munkaügyi és népjóléti tárcát pártja megbízásából 1919 nov.-tól 1920 jan. közepéig. A kormányból való kilépése után külföldre távozott, s csak a bányamunkások ismételt felszólítására tért vissza 1921 májusban.

**Peyer-féle mirigyek** (*csomók* v. *placqueok*), magasabbrendű gerincesek vékonybelében levő zárt nyirokmirigyek külön bevezető nyirokerekek nélkül. A bél chylusereivel kapcsolatban vannak. A bél hurutos betegségekben megduzzadnak; tifusznál ki is fekélyesednek. L. *Belek*.

**Peyron** (ejtsd: peron), *Vittorio Amedeo*, apát, olasz orientalista. szül. Torinóban 1785 okt. 2., megh. u. o. 1870 ápr. 27. A torinói egyetemen a keleti nyelvek tanára volt. Európai hírre tett szert a kopt nyelvről írt munkáival: *Lexikon linguae copticae* (Torino 1835) és *Gramm. l. copticae* (u. o. 1841).

**Peyronnet** (ejtsd: peroné), *Charles Ignace*, gróf, francia államférfi, szül. Bordeauxban 1778 okt. 9., megh. Montferrand kastélyban 1854 jan. 2. Szülővárosában működött mint ügyvéd. 1821 dec.—1828. jan.-ig igazságügyminiszter volt s a legtúlzóbb reakcionáriusokhoz tartozott. Ő volt a szerzője a hírhedt 1825-iki *szakrilegiális* törvénynek, mely halálbüntetéssel és kézcsontkítással büntette a szentségtörés vétségét. 1822 aug. grófi rangot kapott. 1828 máj. belügyminiszter lett *Polignac* kormányában s ő írta alá 1830 júl. 25. a végzetes rendeleteket, amelyek az 1830 júliusi forradalmat és X. Károly bukását előidézték. 1830 dec. 21. életfogytiglani fogságra ítélték, Lajos Fülöp azonban 1836. megkegyelmezett neki. Fogságában írta műveit: *Pensées d'un prisonnier* (Paris 1834, 2 köt.) és *Histoire des Francs* (1835, 4 köt.).

**Peziza** L. (növény), l. *Tányérgomba*.

**Pezo**, l. *Peso*.

**Pezoporos** (állat), l. *Papagályok*.

**Pezza**, *Michele*, olasz rablóvezér, l. *Fra Diavolo*.

**Pezső** (franc. *vin de Champagne*) alatt természetes borból készített oly szénsavdús bor értendő, amelyben a szénsav cukor hozzáadásával természetes úton kiejlesztés által benne fejlesztett és visszafojtatott. Azt a bort, amelyhez mesterségesen adnak szénsavat, a pezsőtől való megkülönböztetés végett, a bortörvény szerint *habzóbornak* kell nevezni. A P.-gyártást állítólag don Pérignon, a hautevillersi apátság pincemestere találta föl 1670 és 1715 közti időben s már a XVIII. sz.-ban sokfelé ismerték a P.-t. A P. előállítására főleg a két burgundit (pineau és gamay), továbbá a molnárszőlőt használják, melyet szedés után azonnal kiszajtolnak. A mustot kádakban fogják fel, hol az 12—20 óra alatt leülepszik, s csak a tisztáját fejtik erjesztő hordókba, melyekben a must majdnem tökéletesen kiejred, ezután a különböző új borokat egymással keverik. A kevert borokat vízahólyaggal derítik s március hóban palackokba töltik, miután előbb kellő mennyiségű tiszta nádcukrot oldottak fel benne. A cukor mennyisége a fogyasztók ízlésétől s attól függ, mily fokú pezsőst óhajt a

gyáros. A palackokat erősen bedugaszolják s a dugaszt dróttal és zsineggel lekötözve, újabban dugaszkongyellel leszorítva, hűvös pincékben állványokra fektetik, hogy a palackba töltött bor lassan erjedésbe jöjjön, ami 2 évig is eltart. Ha az erjedés megszűnt és a bor tökéletesen megtisztult, a palackokat nyakukkal lefelé fordítva helyezik el, hogy az erjedéskor képződött seprű és egyéb üledék lehetőleg a dugaszra gyűljön. Midőn ez megtörtént, a degorgáláshoz látnak, mely célból a nyakukkal lefelé fordított palackok dugaszát meglazítják, hogy a dugasz melletti szűk nyíláson a palackban levő szénsav az üledéket kiszorítsa, ezt letisztítják s a palackba a kifőcskendezett bor helyébe az u. n. liqueurt töltik bele. A degorgálást vagy kiséprözést újabban fagyasztással is végzik, így a munka könnyebb. A liqueur cognacból, cukorból s egyéb a P. illatát, színét, ízét módosító anyagokból áll: a liqueuradag (dosage) mennyiségét a fogyasztók ízlése határozza meg s 150—250 cm<sup>3</sup> között ingadozik palackonként. A liqueur hozzáadása után a P.-s palackokat véglegesen bedugaszolják, felszerelik és pár hét múlva forgalomba hozzák. A leghíresebb P.-gyáros cégek Mumm et Co., L. Röderer, Veuve Cliquot stb. A hazai P.-ipar a legújabb időben szintén igen szép lendületet vett, s a belföldi P. a franciával minden tekintetben kiállja a versenyt; főbb P.-gyáros cégeink: Törley, Huberth, Littke, François, Belatiny, Palugyay, Andreyi & Co., tatai Esterházy stb.

**Pezsőpor** (*pulvis aërophorus*), gyakran használatos hűsítő szer és gyógyszer, amely kék papirzacskóba tett nátriumhidrokarbonát (2 g.) és fehér papiroszacskóba tett borkósav- (1.5 g.) porból áll. Használatkor a porokat külön-külön kevés vízben oldják és összeöntés után rögtön megiszszák. A folyadék ilyenkor a fejlődő széndioxidtól erősen pezseg. A Magyar Gyógyszerkönyvben az ú. n. *angolpezsőpor* vagy *Seidlitz-por* hivatalos, mely a kék papírhüvelyben 10 g. kalium-natriotartaricumot és 3 g. natriumhidrokarbonátot, a fehér papírhüvelyben pedig 3 g. borkósavat tartalmaz; vízben oldva erős pezsőség közben szénsav fejlődik. Ugyane célra használatos a pezső citromsavas magnézia (*magnesia citrica effervesceus*).

**Pezsővíz**, l. *Szóдавиз*.

**Pézsmá** (*mosus*), a tatár pezsmaszarvas (*Moschus moschiferus* L.) hímjének a nemzőszervek és a köldök között levő P.-zacskóban meggyűlő váladéka. Frissen balsamszerű, puha, vörösesbarna, átható és tartós szagú, utálatosan keserű ízű anyag. Száradás közben színe sötétül, míg végre feketésbarnává, állománya pedig homokossá válik. A kereskedelembe a lovágott és megszáritott zacskók kerülnek, melyekből a közvetítő kereskedők a P.-t. kiszedik s ezt magában adják el, a felmetszett zacskókat pedig gyantás kötőrmelékkel megtöltve, ügyesen újra bevarrják: kívánatra azonban az eredeti zacskókat is szállítják, persze jó drágán. Legfinomabb minőségű a tonkingi (kinai), másodrendű az asszami (indiai), és legkisebb értékű a szibíriai P. A P. sem vízben, sem borszeszben nem oldódik teljesen; körülbelül 10% hamut ad. Értékes tulajdonsága, hogy az il-

latszer illatát állandósítja (fixálja), de csak igen keveset kell belőle venni. Az eddig ismert illatos anyagok között a P.-nak van a legerősebb szaga. Orvosi haszna — bár még ma is alkalmazásban van — kétes. Szívgyengeség, ájulás ellen használják porok alakjában; nagyobb adagjai inkább megnyugtató hatásúak, különösen hisztériás, eclampsziás göresős állapotokban.

**Pézsmaalat**, l. *Pézsmaszarvas*.

**Pézsmaanülöp** (*Neotragus* [*Nesotragus*] *moschatus* v. Düben, állat), a Tülkösszarvúak (*Bovidae*) családjába tartozó emlős állatnem. Hátán és oldalán sötétbarna, őszsűrűszínű igen finom sávokkal; álla, hasa és lábainak belső oldala fehér. 68 cm. hosszúságot is elér. Zanzibárban és Kelet-Afrikában honos.

**Pézsmabimbó** (növény), l. *Muscari*.

**Pézsmaboglár** (növény), l. *Adoxaceae*.

**Pézsmaboglárfélék** (növény), l. *Adoxaceae*.

**Pézsmacickány** (*Myogale* Cuv.), a Rovarevők rendjébe, a Vakondok-félék (*Talpidae*) családjába tartozó emlősállatnem, 44 foggal, melyek közül a felső első metszőfog igen nagy, háromoldali és függélyes állású, az alsó kettő pálcikaalakú, tompított és ferdén előre áll. Fülei kicsinyek, alig láthatók. Hosszú és igen mozgékony orrmánya egymással összenőtt két porcogós csőből áll. Ujjait úszóhártya köti össze. Farka oldalt összenyomott, csupasz vagy gyéren szőrös. Farka tövén pézsmamirigy nyílik. A víz alatt nyíló meneteket váj. Két élő és 4 kihalt faja ismeretes. A nyugati P. (*Myogale pyrenica* E. Geoff.) teljes hossza 25 cm., miből kb. 13 cm. a farkra esik; Dél-Európában (Franciaország délnyugati részében és Észak-Spanyolországban) honos. A keleti P. (*M. moschata* Pall.) feje és törzse 25, farka 17 cm. hosszú; Európa délkeleti részén (a Volga és Don közt) és Ázsiában (Turkesztánban és Szibíriában délnyugati részén) honos.

**Pézsmacincér** (*Aromia moschata* L.), a cincérek családjába tartozó bogárfaj. Színe fémfényű zöld, szárnyfedői kékes zöldbe játszó. 15—34 mm. hosszú. Megfogva erős pézsmaszerű szagot áraszt; innét a neve is. Hazája Európa; a kifejlődött bogár július és augusztusban a fűzfákat pusztítja, álcái pedig több évig a fűzfákban a faszövetet rongálják. (Képét l. a *Bogarak* cikk színes képmellékletén, I. tábla : 32.)

**Pézsmadisznó** v. *pézsmapekári* (*Dicotyles labiatus* Cuv. = *Tayassu pecari* Fisch.), l. *Pekári*.

**Pézsmahód**, a keleti pézsmacickány (*Myogale moschata* Pall.) Linnétől származó régi és téves neve. L. *Pézsmacickány*.

**Pézsmakacsa** (állat), l. *Pézsmaréce*.

**Pézsmakör** (állat), helyes neve *pézsmatulok* (l. o.).

**Pézsmapatkány** (*Hypsiorynodon*, állat), az Eرسzényesek (Marsupialia) rendjébe tartozó emlősállatnem, melynek egyetlen faja: az erszényes P. (*Hypsiorynodon moschatus* Ramsay) ismeretes. Termete patkányszerű; feje és törzse 25 cm., farka 16 cm. hosszú. Bundája bársonyos, tömött; színe sötét alapon vöröses sűrűkék pettyezett; combjai és végtagjai barnák; farka csupasz, pikkelyekkel fedett és hátrafelé vé-

konyodó. Queenslandban fordul elő. Rovarokkal, férgekkel és gyökerekkel táplálkozik. — Helytelenül P.-nak nevezik egyesek az Amerikában *oudatra* vagy *musquash* néven ismeretes pézsmapocokot (*Fiber zibethicus* L.), l. *Pézsmapocok*.

**Pézsmapekári** (állat), l. *Pekári*.

**Pézsmapocok** (*Fiber zibethicus* L., állat), az Egérfélék családjába, a Pocokformák (*Microtinae*) alcsaládjába tartozó állatnem. Bundájának színe hátán sötét gesztenyebarna, fényes, hasán hamvasszürke; torka fehéres; arca barna foltos; lába barna; körme szaruszínű. Hátulsó lábának ujjai között kis úszóhártya van. Farka hosszú, oldalt összenyomott, szinte csupasz és fekete színű. Hasán, a nemző nyílás előtt, pézsmaszagú váladékot termelő mirigye van. Testének hossza (orra hegyétől a farka hegyéig mérve) átlag 54·6 cm.; farka 26·6 cm. Eredeti hazája Észak-Amerika, a nagy tavak (Michigan-, Huron-, Erie-, Ontario-tavak) környéke. Éjjeli és vízi állat. A nagyobb álló és lassan folyó vizek mentén tartózkodik a legszívesebben. Vízi növényekkel és vízi állatokkal (kagylók, csigák, halpeték) táplálkozik. Rendesen márciusban párosodik s évenként (21 napi időközökben) háromszor, esetleg többször fiadzik. Prémje értékes, ezért nagyban vadásszák. Húsát is eszik. Gátak, vasúti töltések rongálásával nagy károkat okoz. Értékes bőre miatt 1905. Európába is behozták és Csehországban Dobříš-ban meghonosították. Azóta nagyon elszaporodott s Bajorországba és Szászországba, sőt 1915. hazánkba (Németjářfalu, Moson vm.) is eljutott.

**Pézsmaréce** (*Cairina moschata* L., állat), a Récefélék (*Anatidae*) családjába tartozó madárfaj. Fekete alapszínű, zöldes v. ibolyás fénnel; szárnya fehér, csőrének töve, kantárja és szemétája ibolyaszínű; csőrének vége vörös. Hossza 75 cm., szárnya 40 cm.; a nőstény kisebb és halványabb színű. Közép-Amerikában és Dél-Amerika trópusi részében honos. Európában «török-réce» néven mint házi szárnyast tartják. A házi récével eredményesen keresztezhető. Ilyen korcsokat először Franciaországban tenyésztettek s ma is «canard mulet» néven ismeretesek.

**Pézsmarózsa** (*Rosa moschata* Ehrh., növény) az örökzöld rózsza testvér-faja, Európa és Ázsia D.-i, valamint Afrika É.-i részén terem vadon, de kedves illata és őszi virágzása kedvéért nálunk is gyakran ültetik. Dúsan virágzik, van 20—100 virága is egy nagy virágzatban. Virágai nem éppen szépek, korán hervadók, de nagyon kellemes szagúak.

**Pézsmás polip** (állat), l. *Eledone*.

**Pézsmaszarvas** vagy *pézsmaalat* (*Moschus moschiferus* L., állat), a Patások rendjébe, a Párosujjú patások (*Artiodactyla*) alrendjébe, a Szarvasfélék családjába tartozó emlősállatfaj. Őz nagyságú és csinos testalkotású állat; mintegy 90—1·15 m. hosszú, 40—45 cm. magas. Nyaka középhosszú, feje hosszukás; fülei és szemei középnagyok; szarvai nincsenek; a him felső szemfogai 5—7 cm. hosszúak, agyarszerűek. Lábai karsuak; patái kicsinyek s egymástól meglehetősen eltávolodhatnak. Fattyúcsülkei a

földig érnek. Farka rövid, vastag, a hímé csak csúcsán szőrös. Színe változó, majd igen sötét, alul szennyes fehér, majd vörhenyesbarna vagy sárgásbarna, alul fehér, néha foltos. Hátsó-Azsia hegységeit lakja Amurtól a Hindukusig s a 60° szélességi foktól Indiáig és Kináig. Leggyakoribb Himálajának tibeti ágazatában, a Baikal-tó vidékén és Mongolia hegyei között. Ügyes ugró, futó és mászó. Érzékei igen élesek, nagyon óvatos. Párosan él, nappal elrejtőzködik s csak szürkületkor és hajnalban jön elő. Novemberben és decemberben párzik; ilyenkor csapatokba verődik s a hímek dühös harcot folytatnak egymással, emellett erős pézsmailatot árasztanak (innen ered a *bizam* név). A nőstény májusban 1—2-t fiadzik. Növényi anyagokkal táplálkozik. A hímnek köldöke és ivarmirigye között 5—7 cm. hosszú, 3 cm. széles és ugyanilyen magas kerek zaeszkója van, ebbe nyílnak a pézsmamirigyek. A zaeszkó csak a teljesen kifejtett állatnál telik meg egészen és átlag 30—50 g.-ot tartalmaz. Pézsmájáért vadásszák, de vadászata nehéz. Szibíriában évenként 50,000 darabot ejtenek el s e között 9000 hímét; de a szibíriai pézsmá nem oly becses, mint a tibeti és kínai. Tibetben csak kormányengedéllyel vadászható. Bőrét is értékesítik. A régi görögök és rómaiak nem ismerték, de a kínaiak már pár ezer évvel ezelőtt használták pézsmáját, Európában az arabok és Marco Polo révén ismerték meg.

**Pézsmatulok** (*Ovibos moschatus* Zimm., állat), a Patások rendjébe, a Párosujjúak (*Artiodactyla*) alrendjébe, a Tülkösszarvúak (*Bovidae*) családjába tartozó állatfaj. Törzse zömök; feje esetlen, aránylag keskeny és magas; nyaka rövid és vastag; végtagjai szintén rövidek és vastagok; farka csőkevényes, a bundában elrejtett. Az öreg hím szarvai hengerdedek, simák, alapjukon nagyon közelednek egymáshoz és itt összenyomottak és ráncosak; előbb lefelé, majd fölfelé és előre felé hajlók. Bundája tömött; szőrözete az álltól a szügyig hatalmas sörénnyé nyúlik meg, hasonlóképen marja tájékán hosszú szőrök vannak, melyek párnaalakúan fedik be nyakát is. Bundájának alapszíne barna, az arcon és a sörény táján sötétbarna s a nyereg táján világosabb; lábainak alsó részén szürkésfehér. Észak-Amerikában, Grönlandban és e kettő közötti szigeteken honos. Teljes hossza, beleértve 7 cm.-es farkát, 2.44 méter, magassága vállban 1.1 méter. Kisebb-nagyobb számú nyájakba verődve, legszívesebben a völgyekben és lapályokon tartózkodik. Télen az erdőbe húzódik s nagy területeket vándorol be élelemért. Húsa kissé pézsmailatú, de azért ehető. Gyapját és szőrét értékesítik és bőrét is feldolgozzák. Az eszkimók *umin-garok* és *bizamtulok* néven ismerik. A pleisztocén időkbeli *Ovibos*-félék utolsó képviselője. Az európai pleisztocénban főleg az *Ovibos moschatus*, az amerikaiban pedig ezenkívül még az *Ovibos priscus*, *Ovibos cavifrons* és *Ovibos bombifrons* is előfordultak.

**Pézsmavirág** (*Amberboa* Isnard, *Bielzia* Schur, *Centaurea* L. *pro parte*, *szultánvirág*, *ambravirág*, növ.). Az *Amberboa moschata* L. kellemes pézsmailatú kerti virág. Levele szárnyas

sallangú, fészkepikkelye hártyanemű, sárgálló, széles és tompa, virága sárga. Keletről származik. Az *A. odorata* DC. virága citromszínű, kellemes illatú.

**Pf.**, természetrajzi nevek után *Pfeiffer* Karl casseli orvos és conchiologus (megh. 1852) és fia *Pfeiffer* Ludwig (l. o.) nevének rövidítése.

**p. f.**, névjegyeken a. m. *pour féliciter* (franc.), szerencsekívánás.

**pf**, a zenében a *poco forte*, *più forte* (kissé erősebben) olasz műszavak rövidítése.

**Pfäfers** (*Pfävers*), fürdő St. Gallen svájci kantonban, a Tamina folyó völgyében. A szabadon kinyúló hegyi terrazon fekszik *P. falu*, (1910) 1639 lak. A VIII. sz.-ban alapított bencés apátságot 1838. megszüntették és a *St. Pirminsberg* nevű elmegyógyító intézetté alakították át.

**Pfaff**, 1. *Ferenc*, építész, szül. Mohácson 1851 nov. 19., megh. Bpsten 1913 aug. 21. Tanulmányait a budapesti műegyetemen, Steindlnél végezte s néhány kisebb épület (pl. a svábhegyi templom) tervezése után mint tervező építész lépett a Máv. szolgálatába. A legtöbb újabb Máv. pályaudvar (Pozsony, Piume, Pécs, Szeged, Temesvár, Arad, Czegléd, Debreczen stb.) az ő műve. Ő építette a Máv. szegedi üzletvezetőségnek épületét is. Egyéb munkái közül megemlíthetjük az 1885-iki budapesti orsz. kiállítás képzőművészeti csarnokát (most Fővárosi Múzeum, a Stefánia-úton) és a millenáris kiállítás közlekedéstudgyi csarnokát a Városligetben.

2. *P. Lipót*, jogtudós, szül. Nagyszébenben 1837 nov. 12., megh. Bécsben 1914 dec. 2. Bécsben tanult; 1860. a nagyszébeni jogi akadémián, 1869. az innsbrucki, 1872. a bécsi egyetemen lett tanár. Főbb művei: Geld als Mittel pfandrechlicher Sicherstellung insbesondere d. sog. pignus irregulare (Wien 1869); Zur Lehre vom Schadenersatz u. Genugthuung nach österr. Recht (u. o. 1880); Kommentar zum österr. allgem. bürgerl. Gesetzbuche (Hofmannal 1877 s. köv.); ugyancsak Hofmannal kiadta Arndtnak Lehrbuch der Pandekten c. művét.

**Pfaff**, 1. *Friedrich*, német geológus, szül. Erlangenben 1825 júl. 17., megh. u. o. 1886 júl. 18. Az erlangeni egyetemen a geológia és mineralógia magántanára volt, élete végéig a darvinizmus ellen küzdött s azon iparkodott, hogy a geológiai kutatások eredményeit a bibliával összeegyeztesse. Nagyobb munkái: Grundriss der Geologie (Leipzig 1876); Schöpfungsgeschichte (3. kiad., u. o. 1881); Die Entwicklung der Welt auf atomistischer Grundlage (Heidelberg 1883).

2. *P. Johann Friedrich*, német matematikus, szül. Stuttgartban 1765. megh. 1825. mint a hallei egyetemen a matematika tanára. Művei: Disquisitiones analyticae (Helmstädt 1797); Methodus generalis, aequationes differentiarum particularum integrandi, mely a berlini akadémia évkönyveiben jelent meg.

**Pfaffenhofen**, az ugyanily nevű járás székhelye a bajorországi Oberbayern kerületben, 4541 lak. 1745 ápr. 15. a Batthyány vezérelte magyar sereg az egyesült francia-bajor hadat, 1809 ápr. 19. pedig Oudinot francia vezér az osztrákokat verte itt meg.



**Pfaffikon-tó** (*Pfaffiker-See*), 3 km<sup>2</sup> területű kis tó Svájcban, lefolyása a *Pfaffiker-Aa* a cölöpépítményeiről híres Greifen-seebe.

**Pfalz**, 1. az egykori német birodalom két állama: *Felső- és Alsó-P.* A *Felső-P.* (bajor-P., Ober-P., Palatinatus superior v. Bavariae) egyik kerülete volt Bajorországnak 7158 km. területtel, 283,000 lakossal; fővárosa Amberg volt. Most Oberpfalz és részben Oberfranken bajor területeket alkotja. Az *Alsó-P.* (Unter- v. Nieder-P., P. am Rhein, Palatinatus Rheni) a Rajna mindkét partján terült el, kb. 8000 km<sup>2</sup>; *P. választófejedelemségre* (I. alább) és több kisebb fejedelemségre oszlott. A lunévillei békében (1801) a Rajna balpartján fekvő részt Franciaország kapta; a jobbparton levő részből 936 km<sup>2</sup> területet 105,000 lakossal Baden nagyhercegséghez csatoltak, Mannheim és Heidelberg városokkal, 220 km<sup>2</sup> területet Hessen-Darmstadthoz. 1815. Baden nagyhercegség megtartotta a jobbparti területet, a Rajna balpartján levő részt ellenben Bajorország kapta, kivéve egy csekély területet, amelyet Hessenhez és Poroszországhoz csatoltak. A mai P. bajor közigazgatási kerület, amelyet a porosz Rajna-tartomány, a Rajna, Lotharingia és Alsó-Elszász határolnak, 5928 km<sup>2</sup>, (1919) 957,321 lak., jelentékeny földműveléssel, dohány-, zöldség-, gyümölcs- és bortermeléssel. Van vas- és szénbányászata, agyag-, papir-, bőr-, gépipara stb. Fővárosa Speyer. A kerület déli részét a versaillesi béke értelmében a Saarmedencéhez csatolták, s ezen a területen 15 évig a «népszövetség» képviselőjében működő kormányzó-bizottság» vezeti a közigazgatást. Ez idő leteltével népszavazás fogja eldönteni, hogy hova tartozzék. 1919. a franciák néhány megnyert német vezetőférfival Landauban kikiáltatták az önálló P. köztársaságot, de ez ellen Németország tiltakozott.

2. *P.* régi német választófejedelemség (1356—1802.), mely a Rajna mindkét partján terült el s megszűnésekor 8260 km<sup>2</sup> területe volt. P. földjét Kr. u. az V. sz.-ban a *frank* törzs szállotta meg. Itt voltak a száli frank császárok családi birtokai, melyeket a család kihalása után a Hohenstaufen család örökölt. E birtokokat 1155. a *Pfalzgraf* (palotagróf) címmel I. Frigyes császár mostohaöccsének, *Konrádnak* adományozta, kitől 1195. ennek veje, *Henrik*, Oroszlán Henrik legidősebb fia örökölte. II. Frigyes császár 1214. *Wittelsbachi Lajos* bajor hercegnek adományozta P.-ot. Ennek dédunokája *Bajor Lajos* császár 1329. lemondott P.-ról unakaöccseinek, *Rudolfnak* (megh. 1353.) és *Ruprechtnek* (megh. 1390.) javára, átengedvén nekik egyúttal a Bajorországgal határos *Felső-Pfalzot* (*Ober-P.*) is. Ruprecht az 1356. kelt német Arany Bulla szerint a *hetedik választófejedelmi* méltóságot kapta. Az uralkodásban unokaöccse, *II. Ruprecht* (1390—96.) követte, ezt meg fia, *III. Ruprecht* (1396—1401.), kit 1401. német királlyá választottak. Legidősebb fiától, *III. Lajostól* (megh. 1436.) származott az idősebb választófejedelmi ág, mely 1559. *Ottó Henrikben* halt ki. Ruprecht második fiától, *Istvántól* (megh. 1459.) származtak a *Pfalz-Simmern* és a *Pfalz-Zweibrücken*-ágak. A simmerni ágból származott *III. Frigyes* választófejedelelem (1559—76.), kinek utódai *VI. Lajos*

(1576—83.), *IV. Frigyes* (1583—1610.) és *V. Frigyes* (1610—23.) voltak. Ez utóbbit a csehek 1619. királyukká választották, de a fehérhegy csata után nemcsak a cseh koronát, hanem P.-ot is elvesztette, melyet császári és spanyol hadak szállottak meg. Fia, *Károly Lajos* (1648—60.) a vesztfáliai békében visszakapta apai országát, de Felső-P. Miksa bajor herceg birtokában maradt. Fiában, *Károlyban* (1680—85.) kihalt a *Pfalz-Simmern*-ág s a választófejedelmi méltóság a *Pfalz-Zweibrücken-Neuburg* ágból való *Fülöp Vilmosra* (1685—90.) szállott. XIV. Lajos francia király azonban sógornője, az orléansi hercegnő (Pfalzi Erzsébet) nevében igényt tartott P. birtokára s azt embertelenül elpusztította hadaival. Ekkor pusztult el a gyönyörű heidelbergi kastély is, a P.-i választófejedelmek székhelye. Fülöp Vilmos fiában, *János Vilmosban* (1690—1716.) és *III. Károlyban* (1716—42.) kihalt a *Pfalz-Neuburg*-ág is s a legközelebbi *Pfalz-Sulzbach*-családból való *Károly Tivadar* (1742—49.) lett a választófejedelelem. Ez 1777. a Wittelsbach-család ifjabb ágának kihalása után Bajorország trónját is örökölte s így egyesítette kormánya alatt az összes Wittelsbach-országokat. Minthogy gyermektelen volt, a *Pfalz-Birkenfeld*-ágból való *II. (IV.) Károly* (1779—95.) követte. Ennek utóda öccse, *Miksa* lett, ki a francia háborúk folyamán P.-nak Rajnántúli részeit a franciáknak volt kénytelen átengedni, míg a Rajnán inneni részek Baden, Hessen-Darmstadt és Nassau uralkodóinak jutottak kárpótlásul (1802). Miksa 1806. felvette a *bajor királyi* címet és 1815. a bécsi kongresszuson visszakapta P. Rajnán-túli részét, mely azóta a bajor királyság kiegészítő része. V. ö. *Nebenius*, *Geschichte der P.* (Heidelberg 1874); A. v. *Hoffmann*, *Historischer Reisebegleiter für die Bayrische P.* (Karlsruhe 1905); *Pfalzische Geschichtsblätter* (Kaiserslautern 1905 óta).

**Pfalzburg**, kanton-székváros Lotharingia saarburgi járásában, (1910) 3798 lak. P. régente Luxemburghoz tartozó hercegség fővárosa volt. 1661-ben Franciaország megváltotta s 1680. Vauban megerősítette. 1814—1815-ben a szövetségesek sikertelenül ostromolták, a németek azonban, hosszantartó ostromozás után 1870 dec. 11. elfoglalták és erődítéssel lerombolták. Most ismét Franciaország-hoz tartozik.

**Pfalzgraf** (ném.), I. *Palatinus*.

**Pfalzi borok**, I. *Német borok*.

**Pfann József**, orvos, szül. Szegeden 1876 febr. 17. Egyetemi tanulmányait Budapesten és Berlinben végezte. 1898—1901-ig a budapesti I. sebészeti klinikán működött, majd mint honvéder orvos a budapesti honvéd helyőrségi kórház sebészeti osztályának vezetője lett. 1912—13-ban a magyar Vörös Kereszt-Egyesület táborigyógyhelyének parancsnoka volt a bolgár-török háborúban; a világháborúban pedig a magyar Vörös Kereszt-Egyesület egyik táborigyógyhelyének parancsnoka, majd egy a harcra rendelt nagy honvédtartalék-kórház vezető-sebészeként működött; 1918. nyarán a budapesti honvéd helyőrségi kórház parancsnokhelyettese, majd főtörzsorvos lett. Az első tényleges katonaeorvos, aki a bpesti egyetemen magántanári képesítést nyert. 1920-ban

mint orvosvezető a bpesti hadosztály egészségügyi főnökévé, majd 1922-ben a 3-ik számú kat. körletkórház parancsnokává nevezték ki. Több tanulmányt írt orvosi szaklapokba s a Dollinger szerkesztésében megjelent Sebészi módszerek I. kötetébe *A mellkas sebészi bántalmái* fejezetet írta. Háborús tapasztalatairól több tudományos hadisebészeti tárgyú dolgozatában számolt be. Munkatársa e Lexikonnak is.

**Pfannenstiel-hegy, I. Zürichi-tó.**

**Pfau, Karl Ludwig**, német költő, szül. Heilbronnban 1821 aug. 25., megh. Stuttgartban 1894 ápr. 12. Filológiai és műtörténettel foglalkozott, résztvett a 48-as mozgalmakban s ekkor indította meg az első német élelclapot, az *Eulenspiegel*t; tagja volt a tartományi gyűlésnek is és működéséért felségárulási perbe vonták, mely elől Svájcba, majd Párisba menekült. Innen Brüsszelbe, Antwerpenbe, Londonba ment, végül 14 évi távollét után visszatérhetett hazájába, ahol a *Beobachter* c. lapot szerkesztette, majd az *Augsburger Allg. Zeitung* szorgalmas munkatársa lett. Művei: *Gedichte* (Stuttgart 1847, 4. kiad. 1889); *Stimmen der Zeit* (u. o. 1848, 2. kiad. 1849); *Deutsche Sonette a. d. Jahr 1850* (u. o. 1849); *Bretonische Volkslieder* (1859); *Freie Studien* (1865); *Kunst und Kritik* (u. o. 1888). V. ö. *Ziel, Literarische Reliefs*. 4. Reihe (Leipzig 1895).

**Pfaundler, Leopold**, osztrák fizikus, szül. Innsbruckban 1839 febr. 14., megh. Grazban 1920 máj. 6. Az innsbrucki, majd a gráci egyetemen a fizika tanára volt. Számos kémiai, fizikai és orográfiai vizsgálatot tett közzé. Átdolgozta *Müller-Pouillet* Lehrbuch d. Physik c. művének 8—10. kiadásait.

**Pfeffer, Wilhelm**, német botanikus, szül. Grebensteinben, Kassel mellett, 1845 márc. 9., megh. 1918 dec. 16. 1871-ben Marburgban magántanár, 1873. Bonnban rendkívüli, 1877. Baselban, 1887 óta Lipcsében rendes egyetemi tanár. Eleinte a mohákkal és fejlődéstani kérdésekkel foglalkozott, majd a növényélettan körében fejtett ki jelentős, alapvető munkásságot. Egyike a legtermékenyebb német botanikusoknak, miről számos értekezése tanuskodik. Fő összefoglaló műve: *Pflanzenphysiologie* (Leipzig, 1. kiad. 2 köt. 1882, 2. kiad. 1897—1904). 1881 óta kiadta az *Untersuchungen aus dem botan. Institut in Tübingen* (2 köt. 1881—88.) gyűjteményt és 1894 óta a Pringsheim alapította *Jahrbücher für wissenschaftliche Botanik* c. folyóiratot. A Magyar Tud. Akadémia 1905. kultagjává választotta.

**Pfefferkorn János**, I. *Epistolae Obscurorum Virorum* és *Reuchlin*.

**Pfeifer, I. Ferdinánd**, magyar könyvkiadó és könyvkereskedő, szül. Budapesten 1833 márc. 19., megh. u. o. 1879 nov. 27. Müller Gyulánál, majd Edelmann Károlynál tanult, Brémában, Lipcsében, Stuttgartban, Bécsben volt üzletekben, 1856 végén megvette Emich Gusztáv «nemzeti» könyvkereskedését, melyet mintaszerűen vezetett. Mint kiadó, 629 művet adott ki 928 kötetben, melyekből 619 magyar. Ő adta ki a «Nemzeti Színház és Népszínház könyvtárát», számos magyar és külföldi író művét, számos jogi és történelmi művet. Üzletét öccse, *István* folytatta,

szül. 1840 aug. 31., megh. 1909 ápr. 1. V. ö. *Sennowitz Adolf*, Pfeifer F. (Magy. Könyvkeresked. Évkönyve, IX. 1898); *Russel*, Gesamt-Verlags-Katalog XII.; *Corvina* II., XXXII.

2. **P. Ignác**, műegyetemi tanár, szül. 1867. Szentgálon (Veszprém vm.). 1891. a budapesti műegyetemen tanársegéd, 1892. a Máv. vegyész, 1900. műegyetemi magántanár, 1907. címzetes rendkiv. tanár lett, 1912 óta a kémiai technológia nyilv. rendes tanára. Főképpen a kazántápláló vizek lágyításához szükséges anyagok mennyiségének meghatározása, a tüzelőszerkezetek megvizsgálása és a világítógáz előállítása terén ért el kiváló eredményeket. Sokat foglalkozott a hazai tüzelőanyagok értékesítésével és kihasználásával, a földgáz-kérdéssel, amelyet 1911. Amerikában is tanulmányozott, a metán klórozásával stb. Több nagyfontosságú tanulmányt és sok kisebb cikket írt hazai és külföldi szaklapokba. Évekig szerkesztette a *Kazán- és Gépujságot*.

3. **P. Sándor**, újságíró, szül. 1872 márc. 30. Rábahidvégen (Vas vm.). 1895—98-ig vezetője volt a magyarországi munkásmozgalomnak; 1895—97-ig szerkesztette a szociáldemokrata párt központi lapját, a *Népszavát*. 1895-ben Bokányi Dezsővel együtt lefordította Marx és Engels «Kommunista kiáltvány»-át. 1899-től a Budapesti Napló szerkesztőségében dolgozott, majd a Budapesti Presse felelős-, a Világ és a Pester Lloyd helyettes szerkesztője volt. Izgatásért több ízben szenvedett államfogházatot.

**Pfeiffer Péter**, fizikus, szül. Fülén (Udvarhely vm.) 1862 jan. 31. Tanulmányait Kolozsvárott végezte, ahol 1884. bölcsleletdoktori oklevelet nyert. Előbb tanársegéd volt a kolozsvári egyetem fizikai tanszéke mellett, majd tanulmányutat tett Németországban és Olaszországban. 1902-ben magántanárrá habilitáltak; 1904. a kolozsvári egyetemre a fizika és elektrotechnika rendkívüli, 1917. rendes tanárává nevezték ki, s az egyetem áthelyezése óta Szegeden működik. Kiseb tudományos értekezésein kívül önállóan megjelent: *Új módszer elektromos dispersio és absorptio mérésére dróthullámokkal* (Kolozsvár 1901); *A váltakozó áramok és elektromos hullámok kísérleti tana* (u. o. 1912); *Az elektrotechnika elemei* (u. o. 1914).

**Pfeiffer, I. Franz**, német nyelvész, szül. Betlachban (Solothurn mellett) 1815 febr. 27., megh. Bécsben 1868 máj. 29., mint a germanisztika tanára az ottani egyetemen. Műveinek egy részét szövegkiadások, más részét irodalomtörténeti tanulmányok teszik. Az első csoportból említendők: *Rudolph von Ems*, *Barlam* und *Josaphat* (1843); *Ulrich Boners Edelstein* (1844); *Die deutschen Mystiker des XIV. Jahrhunderts* (2 köt. 1845—47.); *Wigalois von Wirnt von Gravenberg* (1847); *Walther von der Vogelweide* művei (6. kiad. Bartschtól, 1880). Irodalomtörténeti művei: *Über Wesen u. Bildung der höfischen Sprache in mittelhochdeutscher Zeit* (1861); *Der Dichter des Nibelungenliedes* (1862); *Kleine Schriften zur Gesch. der deutschen Literatur u. Sprache* (1867).

2. **P., Georges Jean**, francia zeneszerző, szül. Versaillesben 1832 dec. 12., megh. Párisban

1908 febr. 14. Operetteket, balletteket, operákat írt. Egyéb művei: *Le légataire universel* (1901); *Madame Bonaparte* (1900); *zongoraötöse* (op. 41.) megnyerte a *Prix Chartiert*.

3. *P., Ida*, szül. *Reyer*, osztrák utazónő, szül. Bécsben 1797 okt. 14., megh. u. o. 1858 okt. 27. Férjétől elválva, 1842-től kezdve többrendbeli utazást, 1846—48. és 1851—55. földközi utakat tett. Művei: *Reise einer Wienerin in das heilige Land* (Wien, 2 köt. 1843); *Eine Frauenfahrt um die Welt* (u. o. 1850); *Reise nach Madagaskar* c. művét életrajzával a fia adta ki (u. o., 2 köt. 1861).

4. *P., Ludwig Georg Karl*, német természetbúvár, szül. Kasselben 1805 júl. 4., megh. u. o. 1877 okt. 2. 1831-ben Lengyelországban mint törzsorvos működött. Főleg az alsóbbrendű állatok tanulmányozásával foglalkozott, legfőképpen pedig a kagylókat és csigákat ismertette, melyek közül nagyon sok új fajt írt le. Hazánkban is utazott. Nagyobb dolgozatai: *Symbola ad historiam heliceorum* (Kassel 1841—46, 3 köt.); *Monographia heliceorum viventium* (Philippivel közösen, Leipzig 1848—81, 8 köt.); *Monographia Pneumonoporum viventium* (u. o. 1852—76, 3 köt. és 3 suppl.); *Monographia Auriculaceorum viventium* (u. o. 1856); *Novitates conchologicae* (u. o. 1854—79, 5 köt.); *Nomenclator Haliceorum viventium* (u. o. 1879—81). Írt botanikai műveket is, főleg a kaktuszokról. Menkével kiadta 1854-től kezdve a *Malakozoologische Blätter* c. folyóiratot.

5. *P., Marianne*, l. *Spohr*.

6. *P., Maximilian*, német író és politikus, szül. 1876. Egyetemi tanulmányai végeztével a müncheni udvari könyvtár tisztviselője lett. A háború után kilépett az állami szolgálatból. Politikai téren már 1907-től működött mint birodalmi gyűlési képviselő. 1921 decemberben kinevezték Németország bécsi követévé. Számos politikai és művelődési cikket írt s egyik alapítója volt a *Deutsche Litterarische Gesellschaft*nak. Önállóan megjelent regénye: *Kyrie eleison! Ein Roman von Juden und Christen aus dem alten Speyer* (Kaiserslautern 1922).

7. *P., Richard*, német orvos, szül. Zduynban (Posen) 1858 márc. 27. 1888-ban asszisztense lett a berlini egyetemnek Koch mellett. Mikor 1891. a fertőző betegségek részére külön intézet alakult, ennek tudományos igazgatója s nemsokára egyetemi tanár lett. Jelentékeny felfedezéseket tett az influenza-bacillusok viselkedéséről tüdőbetegek légesövében; kiderítette, hogy a koleránál szokásos elváltozásokat csak a kolera-baktériumok okozhatják. 1897-ben a német pestis-expedícióval Indiában járt. 1899-ben Königsbergbe, 1909. Boroszlóba hívták meg az egyetemre. Fránckel együtt adta ki nagy munkáját: *Mikrophotographischer Atlas der Bakterienkunde* (2. kiad. Berlin 1895), más nagyobb munkája: *Enzyklopädie der Hygiene* (Leipzig 1902—1905, 2 köt.).

**Pfeiffer-féle bacillus** a. m. influenza-bacillus. l. *Baktérium, Influenza*.

**Pfeiffer-féle szérumreakció.** Kolerabacillusok egy koleraellen immunizált tengerimalac vérsavójával keverten befecskendezve egy nem kezelt tengerimalac hastüregébe: elpusztulnak, s a ten-

gerimalac nem betegszik meg. A kolerabacillusok fölismerésére és identifikálására használt eljárás. *Gruber* módosítása szerint a kolerabacillusok elpusztulását kémcsőben állapítják meg. Másfajta (pl. tifusz) bacillusokkal is végezhető, a megfelelő vérsavót használva.

**Pfeil, Joachim Friedrich**, gróf, német Afrika-kutató, szül. Neurodében 1857 dec. 30. 1873-ban egy misszió-társulattal Natalba ment s ott maradt 1879-ig. Majd Oranje államban tartózkodott és Wilsonnal a Limpopo-vidéket kutatta. Németországba visszatérve, a gyarmatosító egyesületben élénk tevékenységet fejtett ki. 1884-ben Peterszel és Jühlkével Kelet-Afrikába megy s Uszuga, Ukami, Nguru és Uszeguha vidékeit elfoglalják és felkutatja az Ulanga folyását. 1887-ben az Új-Guinea-társaság szolgálatába állt és ott végzett kutatásokat, 1890. Jarát tanulmányozta. Beutazta újból Kelet- és Nyugat-Afrikát, Marokkót (1897), Észak-Amerikát (1904) és 1905. újból Német Kelet-Afrikába ment. Főművei: *Vorschläge zur praktischen Kolonisationen in Ost-Afrika* (Berlin 1888); *Studien und Beobachtungen aus der Südsee* (Braunschweig 1899); *Die Gründung der Burenstaaten* (Berlin 1899).

**Pfersche, Emil**, osztrák jogtudós és politikus, szül. Pozsonyban 1854., megh. Prágában 1916 márc. 11. Tanulmányainak befejezése után a gráci egyetemen a római jog és az osztrák magánjog tanára lett. 1896-ban Prágába rendes tanárnak nevezték ki és 1906. az egyetem rektora lett. 1897-ben Aussigban megválasztották reichsrathi képviselőnek. Nevezetesebb művei: *Privatrechtliche Abhandlungen* (Leipzig 1886); *Die Interdikte des römischen Zivilprocesses* (Graz 1888); *Die Irrtumslehre des österreichischen Privatrechts* (u. o. 1891); *Österreichisches Sachenrecht* (u. o. 1893).

**Pfeufer, Karl von**, német orvos, szül. Bambergben 1806 dec. 22., megh. Pertisauban, az Achen-tó mellett 1869 szept. 13. 1840-ben a zürichi, 1844. a heidelbergi, 1852. a müncheni klinika igazgatója, majd a bajor minisztériumban egészségügyi referens, ez állásában az orvosi képzés reformátora Bajorországban. 1844-ben megalapította a *Zeitschrift für rationelle Medizin* c. folyóiratot.

**Pfister, 1. Albert**, első könyvnyomtató Bambergben, szül. 1420 tájt, megh. 1470 tájt. Megszerezte a Gutenberg 36 soros bibliája betüanyagát s az első német képes kiadványt nyomtatta. Üzletét fia, *Sebastian* folytatta. V. ö. *Schwenke*, *Die Donat- u. Kalendertype* (Mainz 1903); *Hessel J. H., Gutenberg: Was he the inventor of printing?* (London 1882); *Dziatzko C., Gutenbergs früheste Druckerpraxis* (Berlin 1890).

2. *P., Albert von*, német történetíró, szül. Münster b. Mergentheimben 1839 máj. 6., megh. 1907 okt. 19. A württembergi hadsereg tábornoka volt. Művei: *Kaiser Wilhelm* (1885, 4. kiad.); *Drei Schwaben in fremden Kriegsdiensten* (1895); *Aus dem Lager des Rheinbundes 1812 und 1813* (1897); *Aus dem Lager der Verbündeten 1814 und 1815* (1897); *Deutsche Zwiétracht 1859—69* (1902); *Die amerikanische Revolution 1775—83* (1904).

**Pfitzer, Ernst**, német botanikus, szül. Königsbergben 1846 márc. 26., megh. Heidelbergben 1906 dec. 2. 1868-ban Bonnban egyetemi magántanár, 1872. pedig Heidelbergben rendes tanár és a botanikus kert igazgatója lett. Számos alak- és élettani értekezést közölt, főképen az Orchideákat tanulmányozta. Főbb művei: Grundzüge einer vergleichenden Morphologie der Orchideen (Heidelberg 1882); Morphologische Studien über die Orchideenblüte (u. o. 1886); Entwurf einer natürlichen Anordnung der Orchideen (u. o. 1887); Übersicht des natürlichen Systems der Pflanzen (Berlin 1894); Verfahren zur Konservierung von Blüten und zarten Pflanzenteilen (1899).

**Pfitzner Sándor**, gépészmérnök, szül. Csetén (Bars vm.) 1880 aug. 5., megh. Marbleheadben (Észak-Amerika) 1910 júl. A budapesti Műegyetem elvégzése után kiment Észak-Amerikába s a *Curtiss*-féle mótorgyárban saját önálló tervei és eredeti gondolatai szerint repülőgépet és motorokat épített. Egysíkú repülőgépén, minden más szerkezettől eltérően, a szárnyak végeit növelhetővé, ill. csökkenthetővé készítette a fordulás közben szükséges egyensúlyozás céljából. A nagyreményű fiatal mérnök öngyilkos lett, mert szédülései miatt nem bírta a repülést. (V. ö. dr. *Bresztovszky* Béla cikkét a Magyar Mérnök és Építész-Egylet Hetiértesítőjében 1910 és Scientific American 1910 febr. 12.)

**Pfitzner, Hans**, német zeneszerző, született Moszkvában 1869 május 5. A majnafrankfurti konzervatórium növendéke, majd a koblenzi s később a berlini konzervatórium tanára volt. 1902-ben a berlini Theater des Westens, 1907. a müncheni Kaim-Orchester karnagya, 1908. Strassburgban városi zeneigazgató lett. Számos dalán és kamarazeneművén kívül rendkívüli sikert aratott Wagner stílusában írt két zenedrámája: *Der arme Heinrich* (Mainz 1895) és *Die Rose vom Liebesgarten* (Elberfeld 1901), valamint zenelegendája: *Palestrina* (München 1917). Zenét írt a többi között Ibsen: *Fest auf Solhaug* (1889) és Kleist: *Kätchen von Heilbronn* (1908) c. színdarabjához. Irodalmi munkái: *Vom musikalischen Drama* (1917); *Futuristengefahr* (1917). V. ö. R. *Louis*, P.-s *Rose vom Liebesgarten* (1904); *Cossmann*: Hans P. (München (1904).

**Pfizer, 1. Gustav**, német költő és kritikus, szül. Stuttgartban 1807 júl. 29., megh. u. o. 1890 júl. 19. Hírlapíró, majd szülővárosában tanár volt, résztvett a 48-as mozgalomban és mint költő, műfordító és kritikus működött. Bulwer, Byron és James műveit fordította, míg a kritikában Uhland und Rückert (Stuttgart 1837) c. művével, majd Heinet támadó írásaival lett nevezetessé. Költői művei: *Gedichte* (Stuttgart 1831; *Neue Sammlung*, u. o. 1835); *Dichtungen epischer und episch-lyrischer Gattung* (u. o. 1840, ebben nagyobb költeménye: *Die Tatarenschlacht*); *Der Welsehe und der Deutsche*. *Äneas Sylvius Piccolomini* und *Gregor von Heimburg* (u. o. 1844); *Gereimte Rätsel aus dem deutschen Reich* (Berlin 1876).

2. *P., Paul Achatius*, német publicista, szül. Stuttgartban 1801 szept. 12., megh. Tübingenben 1867 júl. 30. 1848-ban kultuszminiszter, 1858-ig igazságügyi főtanácsos Tübingenben. Fő-

művei: *Briefwechsel zweier Deutschen* (Stuttgart 1832); *Gedanken über Recht, Staat und Kirche* (u. o. 1842); *Gedanken über das Ziel und die Aufgaben des deutschen Liberalismus* (Tübingen 1832); *Über die Entwicklung des öffentlichen Rechts in Deutschland* (Stuttgart 1835); *Das Recht der Steuerverwilligung* (u. o. 1839); *Zur deutschen Verfassungsfrage* (u. o. 1862).

**Pflanzler-Baltin Károly** báró, vezérezredes, szül. Pécsen 1855 jún. 1. A bécsújhelyi katonai akadémia növendéke volt s 1875. az 1. számú dragonos-ezred hadnagya lett. 1884-ben vezérkari kapitány, 1891. őrnagy s a hadiskolában a hadművelleti vezérkari szolgálat tanára, 1897. a lengbergi hadtest vezérkari főnöke, 1903. a nagy-szebeni, majd a brassói gyalogdandár, 1907. Brünnben a 4. gyaloghadosztály parancsnoka, ugyanez évben vezérőrnagy, 1911. a tiszti iskolák főfelügyelője, 1912. lovassági tábornok, 1914. a világháború folyamán hadseregpáncsnok lett és 1916. máj. vezérezredessé léptették elő. Bukovinát védelmezte az orosz támadással szemben s úgy itt, mint Kelet-Galiciában, a Kárpátokban, a Dnyeszter mentén és Besszarábiában diadalmas harcokat vívott, melyek nagy mértékben hozzájárultak az orosz hadsereg összeroppantásához. 1916 szept. egészségi okokból megvált hadseregpáncsnoki állásától. 1918 júl. albániai főparancsnokká nevezték ki. Érdemei elismerésül számos magas rendjelen kívül a titkos tanácsosi méltóságot kapta.

**Pfleger-Moravský, Gustav**, cseh költő, szül. 1833 jún. 27. a Bystřice melletti Karasejárnán (Morvaország), megh. 1875 szept. 20. Németkyben (Csehország). Hírnevét *Z malého světa* (A kis világból, Prága 1864) c. regényének köszöni. Ez a cseh irodalomnak az első munkásregénye. Emelést érdemelnek még: *Ztracený život* (Az elveszett élet, 1863) és *Pani fabrikantová* (A gyárosné, 1867) c. regényei. *Lirai költeményei* (Dumky 1857, Cypřiše 1861 stb.) kevésbé sikerültek, drámáinak és vígjátékainak pedig egyáltalán nem volt sikere. Összes művei *Laichter* szerkesztésében 1907-től a *Česky spis. XIX. stol. c.* vállalatban jelennek meg. V. ö. *Veleminský, G. P.-M.* (Čas. Čes. Musea 1903—04).

**Pfleiderer, 1. Edmund**, német filozófiai író, szül. Stettinben 1842 okt. 12., megh. Tübingenben 1902 ápr. 3. 1877-ben a kieli, 1878. a tübingeni egyetem tanára. Irta: *G. W. Leibniz als Patriot, Staatsmann u. Bildungsträger* (Leipzig 1870); *Leibniz als Verfasser von zwölf anonymen Flugschriften* (u. o. 1870); *Empirismus u. Skepsis in David Humes Philosophie* (Berlin 1874); *Die Idee eines goldenen Zeitalters* (u. o. 1877); *Eudämonismus u. Egoismus* (Leipzig 1880); *Kantischer Kritizismus u. englische Philosophie* (Halle 1881); *Arnold Geulinx* (Tübingen 1882); *Leibniz u. Geulinx* (u. o. 1884); *Lotzes philosoph. Weltanschauung* (Berlin 1884); *Die Philosophie des Heraklit von Ephesos im Lichte der Mysterienidee* (u. o. 1886); *Zur Lösung der platonischen Frage* (Freiburg 1888); *Sokrates u. Plato* (Tübingen 1896); *Zur Frage der Causalität* (1897).

2. *P., Otto*, német prot. teológus, *P. 1.* testvér-bátyja, szül. Stettinben (Württemberg) 1839



szept. 1., megh. Gross-Lichterfeldeben 1908 júl. 18. 1875-ben Berlinbe hívták meg teológiai tanárnak. Baur történelmi, kritikai, dogmatikai és liberális teológiai iskolájának híve. Nevezetesebb művei: *Die Religion, ihr Wesen und ihre Geschichte* (Leipzig 1869, 2 köt., 2. kiad. 1878); *Der Paulinismus* (2. kiad. 1890); *Religionsphilosophie auf geschichtlicher Grundlage* (Berlin 1878, 3. kiad. 1896); *Grundriss der christlichen Glaubens- und Sittenlehre* (1880, 6. kiad. 1898); *Das Urchristentum* (Berlin 1897, 2. kiad. 1902); *Die Entwicklung der prot. Theologie in Deutschland seit Kant und in England seit 1825* (Freiburg 1891); *Die Vorbereitung des Christentums in der griechischen Philosophie* (Halle 1904); *Die Entstehung des Christentums* (München 1905); *Religion und Religionen* (u. o. 1906); *Die Entwicklung des Christentums* (u. o. 1907).

**Pflugk-Harttung, Julius von**, német történétíró, szül. Warnikowban 1848 nov. 8., megh. Berlinben 1919 nov. 6. Előbb kereskedő volt és Amerikában önálló üzletet nyitott. Miután végigharcolta az 1870—71-iki háborút, történelmi tanulmányokba fogott s 1883. tanár lett Baselban. Innen német érzelmei miatt el kellett távoznia s Berlinbe költözött, hol 1893. a titkos levéltárban kapott alkalmazást. Nevezetesebb művei: *Studien zur Geschichte Konrads II.* (1876); *Die Anfänge Kaiser Konrads II.* (1877); *Acta Pontificum romanorum inedita* (Tübingen 1879—88, I—III. köt.); *Die Urkunden der päpstlichen Kanzlei vom X—XIII. Jahrhundert* (München 1882); *Untersuchungen zur Geschichte Konrads II.* (Stuttgart 1890); *Krieg und Sieg 1870—71* (Berlin 1895—96); *Die Anfänge des Johanniter-Ordens in Deutschland* (u. o. 1898); *Die Bullen der Päpste bis zum Ende des XII. Jahrhunderts* (Gotha 1901); *Vorgeschichte der Schlacht bei Belle-Alliance* (Berlin 1903); *Grote Világtörténelme számára írta: Napoleon I. Republik und Kaisertum* (Berlin 1900) és *Das Erwachen der Völker* (u. o. 1901); *Ullsteins Weltgeschichte* (6 köt., u. o. 1907—1910); *Die Mittelmächte und der Vierverband* (u. o. 1916).

**Pflüger, Eduard Friedrich Wilhelm**, német fiziológus, szül. Hanauban 1829 jún. 7., megh. Bonnban 1910 márc. 16. 1858-ban a fiziológia magántanára lett a berlini egyetemen, 1859. pedig Bonnban a fiziológia tanára és a fiziológiai intézet igazgatója. Főbb művei: *Über die Eierstöcke der Säugethiere und des Menschen* (Leipzig 1863); *Die teleologische Mechanik d. lebendigen Natur* (Bonn 1877); *Wesen und Aufgaben d. Physiologie* (u. o. 1878). 1868. megalapította az *Archiv für Physiologie* c. folyóiratot.

**Pflüger-Arndt-féle törvény**, l. *Biológiai alaptörvény*.

**Pfohl, Ferdinand**, német zenekritikus, szül. Elbogenben (Csehország) 1863 okt. 12. 1892-ben a *Hamburger Nachrichten* zenekritikusa lett s nagy tekintélyre tett szert. Számos könyvet (*Die moderne Oper* 1894, *Arthur Nikisch* 1900 stb.) dalt, zenekari és zongoradarabot írt.

**Pforta** (*Schulpforta*), hajdan ciszterci-kolostor, most iskola, Merseburg porosz kormányzóság naumburgi kerületében, körülbelül 400 lak. Nevezetességei: a román stílusban épült és a csücs-

íves stílus korában átalakított temploma, az iskola, mely az 1568. kibővített zárdából 1880. újrapült, a várszerű hercegi palota (építtette Ágost választó-fejedelelem 1573.), a XII. sz.-ból való román stílusú kápolna stb. Uto naumburgi püspök 1132. a Schmöllnben alapított kolostor ciszterci szerzeteseit P.-ba helyezte át (*Monasterium S. Mariae de Porta*, vagy *ad Portam* és *Coenobium portense* is, a régi okiratokban). A sok adományral és kiváltsággal fölrühazott apátságot Szász Henrik herceg 1540. eltörülte, Szász Móric herceg (később választófejedelelem) pedig 1543. iskolává alakíttatta át. 1815-ben porosz főnhatóság alá került.

**Pforzheim**, az ugyanily nevű járás székhelye Karlsruhe badeni kerületben (1919) 73,839 lak., jelentékeny arany- és ezüst ékszeriparral, vas-hámorral; történelmi nevezetességű régi emlékekkel. 1535—55. a baden-durlachi örgrófnak volt székhelye. Itt született Reuchlin.

**Pforzheimi aranyárúk**, l. *Aranyötvények*.

**Pfuhl, Johannes**, német szobrász, szül. Löwenbergben 1846., megh. Baden-Badenben 1914 máj. 3. A berlini akadémián Schievelbeinnek volt tanítványa. Művei közül említendők: az 1870—1871-iki német-francia háborúból vett jeleneteket ábrázoló domborműví képszalag a lichterfeldei hadapród-iskola épületén; Stolberg gróf szobra Landshutban; Perseus megszabadítja Andromédát (díszkút Posenben); Theseus megmenti Hippodameiát; I. Vilmos császár lovasszobra, valamint Böhme Jakob, Goethe és Roon emlékszobrai, I. Vilmos és Frigyes császárok kettős szobra Görliczben, a Laube-szobor Sprotauban, I. Vilmos márványszobra a birodalmi gyűlés palotájában Berlinben stb. Sok mellszobrot készített híres kortársakról.

**p. f. v. a. m. pour faire visite** (franc.), látogatóba.

**Pfyffer, Ludwig**, svájci hadvezér és államférfi, szül. Luzernben 1524., megh. u. o. 1594 márc. 17. Szülővárosában magasabb tisztségeket viselt, azután francia hadi szolgálatba lépett s a huzott háborúban 1562—69. sok fényes győzelmet vívott ki a királyi hadak élén. Hazatérve, Luzern főbírája volt haláláig. A svájci katolikus pártnak fővezére lett s nagy része volt a katolikus kantonok szorosabb szövetségének létrehozásában. Nagy tekintélyéért a *Schweizer-König* nevet kapta.

**Ph**, a görög Φ betű latinós átírása. A *Ph*-val kezdődő, itt nem talált szók *F* betű alatt keresendők.

**P. h. a. m.** pecsét helye.

**Phaca** *L.* (növény), l. *Astragalus*.

**Phacelia** *Juss.* (növény), a Hydrophyllaceae család genusza; 70—80 faja főképezszakamerikai, mexikói, egyesek a délamerikai Andok növényei. Egyéves v. évelő füvek. A Kaliforniától Arizonáig elterjedt *Ph. tanacetifolia* Benth. kétszer szárnyasan osztott levelű, csinos kunkorvirágzatú fű, melyet Németországban részint kerti dísznek, részint méhlegelőnek természetnek. El is vadul.

**Phacochoerus** (állat), l. *Varacskos disznó*.

**Phaeákok** (*phaiakok*), a homéroszi Odysseiában az Ithakától északra fekvő Schéria-sziget la-

kosai. A görögök e szigetet Kerkyrával, a mai Korfuval azonosították. Népe az istenek kedvence volt, megáldva az élet minden javával, úgy hogy vidám élvezetek közt tölthették napjaikat, s ezért nevezik a vidám városok lakosait P.-nak. Itt jutott partra hosszú tengeri útjában Odysseus, s innen vitték haza a P. Ithakába.

**Phaedon**, l. *Phaidon*.

**Phaedra**, l. *Phaidra*.

**Phaedrus**, Makedoniából való római meseköltő, Augustus szabadosa, ki a görög Aisoposnak állatmeséit latin senariusokba öntötte. Két első könyvének vélt célzásaival magára vonta Seianus haragját és üldözésnek volt kitéve. 15 könyvre terjedő meséiből csak 5 könyv maradt fenn. Kiadta Bentley (Cambridge 1726, Terentius függelékeül), újabban L. Müller (Leipzig 1877), Riese (u. o. 1885). A meseirodalomra s a magyar meseírókra is nagy hatással volt. Többen lefordították, így *Sepsi Zolányi Szabó Elek* (Kolozsvár 1824); *Komáromy Károly* (Debreczen 1854 és 1871); *Mocsy Antal* (Kecskemét 1855 és 1866); *Szarvas Gábor* (Pozsony 1868, 3. kiadás Budapest 1884), ki becses iskolai kommentárt is írt hozzá; *Sárváry Jakab* (Budapest 1876); *Bálint Gyula* (Kolozsvár 1876).

**Phaëna** (gör. a. m. tündöklő), egyike a lake-daimoni charisoknak.

**Phaenoproopia** (gör.) a. m. nyitott arcúság: ha a fejen, koponyán felülről nézve (tetőkeret = norma verticalis) az arc egyes részei láthatók. Állatoknál pl. a homlok fejletlensége következtében tetőkeretben az egész arc látható, amit *teljes nyitott arcúságnak* (*P. totalis*) nevezünk. Embernél ez igen ritka, legfeljebb csak az arc egyes részei (arcsonatok, járomcsont stb.) láthatók. Ez a *részleges nyitott arcúság* (*P. partialis*). Ennek egyik esete a *phaeno-* v. *phanerozygia* (l. o.) A P. ellentéte a *zárt arcúság* (*chryptoproopia*), midőn az erősen fejlett homlok felülről az egész arcot eltakarja. Ez igazi emberi jelleg, mely állatoknál sohasem fordul elő.

**Phaenozgia** (gör.), l. *Phanerozygia* és *Phaenoproopia*.

**Phaeodaria** (állat), l. *Radiolaria*.

**Phaeopharus** (állat), l. *Cinegefélék*.

**Phaeophyceae** (növény), a moszatok egyik csoportja (Barna-moszatok), amelyet újabban (*Engler, Tuzson*) önálló növénycsoportnak tekintenek. Sejtjeikben egy sejttag van, a chromatophorák a *phaeophyllum* (*phycophein*) nevű barna színytartalmazzák, mitől az egész növény barna lesz. Az asszimiláció terméke a félig folyós *fucosan*-szemecskék. Szaporodásuk ivartalan (rajzospóra és aplanospóra) v. ivaros (isogam v. oogam). Testük néhány egysejtű kivételével többsejtű fonal v. változatos alakú szövet. A fejlettebbek nagytermetűek, teleprészeik gyökér, szár és levél-szerűen fejlődnek ki. 3 sorozatra oszthatók. 1. *Phaeosporales* ivartalan rajzospórákkal és ivaros planogameták kopulációjával szaporodnak. Ide tartoznak pl. az *Ectocarpus* (l. o.); *Laminaria* (l. o.) *Macrocystis* (l. o.); 2. *Cyclosporales* ivaros szaporodásuk mozdulatlan petesejtű és spermatozoidával. Ide tartoznak a *Fukuszfélék* (l. o.); 3. *Dictyotales* ivaros oogonium- és antheridiummal, ivartalanul aplanosporával szaporodnak (*Dictyotales*).

*tales*). A P. legnagyobb része tengerben, néhány édesvízben él.

**Phaeosporales** (növény), l. *Phaeophyceae*.

**Phaëthon** (gör. a. m. ragyogó), eredetileg a napisten (Helios) mellékeve, később Heliosnak és Klymenének (Merops aethiopiai király feleségének) fia. Mikor Merops egy istennővel akarta összeházasítani (v. mikor isteni eredetét kétségbe vonták), biznyságul azt kérte Heliostól, hogy egy napra bízza reá a Nap kocsijának hajtását. E feladatra azonban gyengének bizonyult s a Földet már-már lángba borítja, ha Zeus villáma le nem sújtja. Holtteste az Eridanus vízébe hullott, testvérei pedig, a Heliosok folyvást siratták, míg nem nyárfákká változtak, melyeknek könnyeit Helios borostyánná keményítette. P. tragikus esetét Euripides dolgozta fel; drámájából jelentkező részletek maradtak, melyeknek régebben ismert darabjait Goethe lefordította és a cselekményt rekonstruálta. Azóta papyrusokon újabb részletek kerültek napvilágra. (V. ö. *Csengeri János*, Euripides töredékei. Budapest 1916. Akadémia kiad.) Ovidius *Metamorphosese* is elbeszéli s a képzőművészet is gyakran ábrázolta P. esetét, főleg szarkofágokon.

**Phaëton** (állat), az Evezőlábú madarak (*Steganopodes*) rendjébe tartozó madárnem. Termete a halászeszérre emlékeztet, de erősebb alkotású. Csőre gyengén kardalakúan hajlott és hegyes. Szárnyai hosszúak. Farktollai közül a két középső igen hosszú és meglehetősen merev. Lábai gyengén fejlettek. A trópusi tengereken honos és a 30. é. és d. szélesség közti tengerekre annyira jellemző, hogy a tengerészek «bootsmann» névvel jelölik, mert láttára a hajós biztosra veszi, hogy a forró égövre került. Halakkal, cephalopodákkal és különösen tengeri puhatestűekkel táplálkozik. 6 faja ismeretes; közülök legközönségesebb a trópusi madár (*Phaëton aethereus* L.), mely az Atlanti- és Csendes-oceán trópusi részében él. Beleértve 60 cm. hosszú farktollait, 1 m. hosszú. Uralkodó színe rózsás árnyalatú fehér, fekete mustrázattal; csőre vörös.

**Phaëton** (franc., ejtsd: faeton), félfüdeles, együlési, négykerékű hintó, mely az alakjához hasonlító mylordnál és viktoriánál könnyebb.

**Phaiákok**, l. *Phaeákok*.

**Phaidon** (lat. *Phaedon*), Eliszből, görög filozófus, Sokrates kedvelt tanítványa, aki mesterének halála után filozófiai iskolát alapított Eliszben. Platon egyik dialogusának az ő nevét adta címül.

**Phaidra** (lat. *Phaedra*), Minos krétai király és Pasiphae leánya, Theseus athéni király felesége, ki bűnös szerelmével mostohafiának, Hippolytosnak (l. o.) és önmagának vesztét okozta.

**Phaidros**, 1. római meseköltő, l. *Phaedrus*.

2. P., Sokrates egyik tanítványa. Róla nevezte el Platon azt a dialógusát, melyben a lélek halhatatlanságát fejtegeti.

3. P., az epikureusok iskolájának feje Kr. e. 90 táján, Cicero egyik tanítója. Az istenekről írt művét Cicero talán használta a *De natura deorum*-ban.

**Phaistos**, ósrégi város Kréta déli partvidékének közepén, Gortyntól K.-re, ahol két fejedelmi

palotának romjait tárták föl a XX. század elején, melyek a szomszédos (a mai Hagia Triada melletti) palotáromokkal együtt a krétai v. minosi kultúrának (l. o.) érdekes maradványait, egyebek közt az u. n. *P.-i discus*-on egy még megfejtetlen ősrégi képirást szolgáltatottak. L. *Dussand*, Les civilisations préhelléniques (Paris 1914, 2. kiad.); *Halbherr*, Monumenti antichi XII—XIV.

**Phakolith** (ásv.), l. *Fakolit*.

**Phalacrocorax** (állat), l. *Károkatona*.

**Phalaeicus versus** (lat.), l. *Falékoszi vers*.

**Phalaenidae** a. m. *Geometridae* (állat), l. *Araszólók*.

**Phalanger** (állat), l. *Kuszkus*.

**Phalangidae** (állat), l. *Kaszáspókok*.

**Phalangista** (állat), a *Trichosurus* nem régebbi génusz-neve. L. *Erszényes róka*.

**Phalangium** (állat), l. *Kaszáspókok*.

**Phalanpur**, l. *Palanpur*.

**Phalaris**, a sicíliai Akragas kényura (Kr. e. 571—555), a rodoszi Astypalaiából vándorolt át, s mint dűsgazdag ember Zeusnak templomot építt, a zsoldjában lévő munkásokat felfegyverezte s így megszerezte a város uralmát, melyet megnagyobbított, díszes épületekkel gyarapított, a szomszédokkal szerencsés háborút vívott, de 16 évi uralom után az emmenida Telemachos letaszította a trónról. Kegyetlen zsarnok volt, s ő az első, ki a tirannus kormányformát gyűlöletessé tette. Hirhedt volt az érebika, melyben embereket égetett el, az általa terjesztett Moloch-kultusz ez emléke. Hagyomány szerint maga is e kultuszban lelte halálát. A ránk maradt 148 P.-levél, mint Bentley kimutatta, hamisítvány és az Antonius-császárok idejéből származnak; bennök P. szelíd uralkodó és a kultúra barátja gyanánt tűnik elő. Kiadta *Hercher*, Epistolographi Graeci (Paris 1873).

**Phalaris L.** (növény), a Gramineae (Pázsitfűfélék) család génusza; 10 faja európai (főképp D.-en) és északamerikai. A *P. canariensis* L. (kanári fű és köles, polyvaesukk) egyéves, 6—10 dm. magas fű, bugája tömött, kerek tojásdad (l. az *ábrát*), a kalászkák fehérszélűek, egyvirágúak, virágonkint 3 porzóval, alsó kalászpelyvái hátukon szárnyas ormóval bírnak, a belső félakkorák, mint a külsők. Levélhüvelye felfúvódott. Hazája Dél-Európa; itt, Németországban, helyenkint nálunk is magváért termesztik (kanári mag), melyet éneklő madaraknak, különösen kanárinak adnak, Dél-Európában embernek is eledele. A *P. arundinacea* L. (*Baldingera arundinacea* G. M. Sch., zöld pántlikafű, polyvaesukk) némileg olyan termetű, mint a nád. Bugája csomós, laza, kalászkája szintén egyvirágú, 3 porzós; szálkátlan, alsó pelyváin szárnyas ormója nincs. Kákával együtt növe magas pázsit, vizek körül gyakori. Kertjeink *cifra sás*-a e fajnak fehéresikes levelű változata (tarka pántlikafű).



a Kanári-fű virágzata, b egy külön virága.

**Phaleron**, a régi Athénnek démosza és egyik kikötője a hasonlónevű öböl mellett, melyet ma Neon-Faliron (Új-P.) villaváros és tengerifürdő foglal el. 1916 januárban, hogy Görögországot semlegességének feladására kényszerítsék, francia és angol hadihajók kötöttek ki itt és csapatokat szállítottak partra, de a görög kormány erélyes tiltakozására a csapatokat visszavonták.

**Phalisteusok**, régi magyar oklevelekben a jászok (l. o.) elnevezése.

**Phalkes**, Herakles-ivadék, Temenos fia, Kezébe kerítette Sikyont s templomot épített Hera Prodromiának. Megölte atyját és nőtestvérét, Hymethót, Deiphontes nejét, akinek Temenos kezére játszotta volt Argos uralmát.

**Phallos** v. *Ithyphallos* (gör., latinosan *phallus*), a férfi nemzőszerve, a természet teremtő erejének szimbóluma, mely sok népnél, így a görögönél is, vallásos tisztelet tárgya volt s kivált Dionysos, Hermes és Pan (s a rómaiaknál Priapus) kultuszában szerepelt. Ünnepi körmeneteken (phallagogia) P.-vivők (férfiak és nők) imitált P.-szal jártak körül és P.-dalokat énekeltek. Ezeket mondja Aristoteles a komoedia csfáinak. A P. utánzatát amulettként is használták (*fascinum*).

**Phallus** (lat.), a hímek párosodó szerve, l. *Hímvesző* és *Phallos*.

**Phallus** (növény), l. *Szömöröcsög*.

**Phallusia** (állat), a Zsákállatok (Tunicata) törzsébe, az aszcidiák rendjébe tartozó állatnem. Legismertebb faja a *P. (Phallusiopsis) mammillata*; a Földközi-tengerben gyakori; 12—15 cm. hosszú; sárgás v. kékesfehér színű, gyakran fekete foltokkal.

**Phanaeus** (állat). A Lemezes csápuak, Ganajtűrő bogarak alcsaládjába tartozó délamerikai, főleg Braziliában élő bogárnem. Fémesen tündöklő kék, zöld, arany és piros változatokban fordul elő. Soknak a homlokán egy vagy két sarva van, mely a hímnél szembeütően nagy lehet, sőt némelyiknek a nyakpajzsa is ilyenül lehet díszítve. A *Ph. imperator* és *Ph. bubalus* képet l. *Bogarak II.* (Exotikus bogarak) 5. és 13. szám alatt a színes táblán.

**Phanagoria**, az ókorban híres város a kimmeriai Boszporus ázsiai oldalán, melyet a teosziak alapítottak. A Hipanis (Kuban) folyó torkolati vidékén egy földszoroson feküdt s a boszporusi királyok kereskedelmi fontossága miatt székhelyüknek választották. A Kr. u. VI. sz.-ban a szomszédos barbárok feldúlták. Romjai a mai Taman mellett láthatók.

**Phanerogamae** (*Embryophyta siphonogama, Siphonogamae, Endoprothalliatae, Spermaphyta, Virágzó növények, Csirás növények, Magvas növények*), a Cryptogamae (l. o.) szemben a növényországnak azok a növényei, amelyeknek *csirát* (embrió) tartalmazó magvak és ennek létrehozására *viráguk* (l. o.) van. A virágos növények a heterospóras harasztok folytatásának tekinthetők, amennyiben náluk is megtaláljuk az ivartalan vagyis proembriónális generációt, a mikro- és makrospórát létrehozó alakot és az ivaros vagyis embrionális generációt (a spórába zárt, nagyon redukált prothalliumot, a szaporodási sejtekkel) és e 2 gene-

ráció váltakozását. A mikrospóra e növények virágporszemecskéje, melynek vegetatív sejtje virágportömlővé alakul s ezenkívül 1 v. néhány, más vegetatív sejtet hoz létre, mely a harasztok hím prothalliumának felel meg. Maga az anthridium sejt 2 generatív maggá alakul, mely az Angiospermáknál mozdulatlan, a Gymnospermák egy részénél mozgékony, vagyis spermatozoida. A makrospórát itt embriózsáknak (l. o.) nevezik, amely külön képletben, a magkezdeményben fejlődik. A Gymnospermáknál benne archegoniumok fejlődnek, az Angiospermáknál petesejt a kiserősejtekkel és antipod sejtiek. A generatív magok egyikétől megtermékenyített petesejtből létre jön a csira v. embrió, amely a magkezdeménybe van zárva. Eközben a magkezdemény maggá alakul, mely azután a növényről (ivaros generáció) leválik. A csirázás folytán a csira új növényvé fejlődik, ennek sejtjeiben a kromoszómák száma 2-szer akkora (2x), mint a proembriónális (x) generációban. A P. gyökérrel, szárral, levéllel, edényyalábokkal ellátott növények, természetük fa, cserje, féleserje, kóró, fű; élettartamukra nézve: 1—2 évesek v. évelők. Két nagy csoportra oszlanak, a *Fedetlen magvuak* (Nyitvatermők), *Gymnospermae* (l. o.) és a *Fedett magvuak* (Zárvatermők), *Angiospermae* (l. o.) csoportjára. A P. különben tudományos szisztematikai szempontokból alárendelt jelentőségű elválasztást jelent, mert a Pteridophytákhoz a Gymnospermák átmenetesen csatlakoznak. Gyakorlati szempontokból azonban igen fontos megkülönböztetés.

**Phaneroglossa** (állat), a Farkatlan kétéltűek (*Ecaudata*) rendjének egyik alárendje, melynél a nyelv megvan, a szájüreg aljára nőtt, leggyakrabban hátul, ritkábban elől szabad. Idetartoznak hazai békáink is. L. *Békafélék*.

**Phaerozygia** (gör.), a nyitott arcúság (Phaenoprosopia) azonos esete, midőn tetőkeretben (norma verticalis) a járomesont látható. Ez mongol, japán koponyák sajátja. Másképp *phaerozygia*-nak is nevezik. L. még *Phaenoprosopia* alatt.

**Phanokles**, flúszerezmet tárgyazó tragikus szerelmi elégiák költője az alexandriai korban. Töredékeit kiadta Bach (Halle 1829).

**Phantasos**, a görög mitológiában Hypnosnak, az alvás istenének álomképeket nyújtó fia.

**Phaps chalcoptera** (állat), l. *Lahor-galamb*.

**Pharao**, l. *Fáraó*.

**Pharbi Lázár**, örmény történetíró az V. sz.-ból. Főmunkája az örmények története Örményország felosztásától Kr. u. 485-ig. Magyar őstörténelmi szempontból művének becstét nagy mértékben emelik az érdekes tudósítások, melyeket a hunn-avarok lakhelyeiről és azenthalta hunnnyagyról közöl, kiket felváltva hol hunnoknak, hol chusoknak nevez. Munkáját kiadták Velencében 1793. és 1807.

**Pharbitis Choisy** (növény), a Convolvulaceae családban az *Ipomoea* közeli rokona. Kúszó növények, egyforma csészelevelekkel; magházuk 3 rekeszű, 6 magkezdeménnyel. 50—60 faj tartozik ide, mely a trópusokon él. Több fajt, mint a *P. hispida*, *P. hederacea* fajokat számos színváltozatban kultiválnak, mint kúszó dísznövénye-

ket. Idetartozik az *Ipomoea purpurea*-nak nevezett dísznövény is.

**Pharetra** (lat.) a. m. tegez, a nyilvesszők hordására való, fából v. bőrből készült tartály, amelyet az íjjászok szíj segélyével a vállra akasztva a bal csípő táján viseltek.

**Pharetrariusok**, régi magyar oklevelekben a jászok elnevezése.

**Pharmacopoea** (gör.), l. *Gyógyszerkönyv*.

**Pharnabazos**, perzsa szatrapa, ki az uralkodó Achemenida-családnak vérokona volt. A peloponnészusi háborúban Spártát támogatta az athéniak ellen. A II. Artaxerxes és az ifjabb Kyros közt kitört háborúban az előbbinek fogta pártját. Később ő is Spárta ellen harcolt, de Agesilaos annyira szorongatta Phrygiában és Bithyniában, hogy 395. egyességre kellett lépnie. Az athéni Kononnal együtt Knidosznál győzelmet aratott 394. a spártai hajóhad fölött, s a spártaiaktól megszállott kisázsiai városokat visszahódította. Midőn a perzsa király 389. Spártával békét kötött, Suzába vonult vissza s ott is halt meg. L. *Görögország* (története).

**Pharnake**, ókori város, l. *Apameia*.

**Pharnakes**, a boszporuszi birodalom királya. szül. Kr. e. 97., VI. Mithridates (l. o.) negyedik fia, 63. jutalmul kapta a rómaiaktól birtokát, amiért atyját nekik elárulta. A Pompeius és Caesar közt 48. kitört polgárháborút felhasználta, hogy Armeniát és Kappadokiát birtokához csatolja; Domitius Calvinust Nikopolisnál megverte, de Caesar az alexandriai háború után odasiétt és Zelenánál 47. aug. 2. oly hamar aratott P. fölött diadalt, hogy ezt írhatta a szenátusnak: «Veni, vidi, vici» (jöttem, láttam, győztem). Pharnakes elmenekült, de később egy csatában életét vesztette.

**Pharomachrus** (állat), l. *Pávatrogon*.

**Pharos**, l. *Alexandria* és *Fárosz*.

**Pharsalos**, l. *Farszalosz*.

**Pharyngognathi** (állat), l. *Forrtgaratcsontuak*.

**Pharynx** (gör.) a. m. garat (l. o.).

**Phascolaretidae** (állat), a Kúszó erszényesek (*Phalangeridae*) családjának egyik alcsaládja. Idetartozik a koala (l. o.).

**Phascolaretus** (állat), erszényes medve, l. *Koala*.

**Phascologale** (állat), l. *Erszényes pele*.

**Phascolomydae** (állat), l. *Gyökérevők* és *Vombatfélék*.

**Phascolosoma** (állat), a Csillagférgék (Gephyrea) egyik neme. 18 faj ismeretes. Az európai tengerek partján gyakori a *P. vulgare* Dies. és a *P. elongatum* Kef.; az előbbi 2-5, az utóbbi 5 cm. hosszú.

**Phaselis**, ókori kikötőváros Likiában, Kis-Ázsia D.-i partján.

**Phaseolus** (növény), l. *Bab*.

**Phasianidae** (állat), l. *Fácánfélék*.

**Phasianus** (állat), fácán, l. *Fácánfélék*.

**Phasianus torquatus** (állat), l. *Mongol fácán*.

**Phasis**, 1. a Kaukázustól délre, a Fekete-tengerbe ömlő folyónak neve (ma Rion); 2. ókori neve a torkolatánál épült antik városnak (ma



Poti). A *fácán* neve innen ered (aves Phasianae), e vidékéről hozták be Európába.

**Phasmidae** (állat), l. *Sáskák*.

**Phasometer** (gör.), l. *Fázismérő*.

**Phazania**, tartomány, a mai *Fezzán* (l. o.) ókori neve.

**Phe . . .** alatt nem talált szó *Fe . . .* alatt keresendő.

**Phegeus**, mondabeli király Árkádiában, l. *Alkmaion*.

**Phedias** (*Phidias*), a Kr. e. V. sz.-i görög szobrászatnak kétségkívül leglángelméjűbb mestere, Charmides fia, Hegias tanítványa, akit Perikleshez szoros barátság fűzött. Ifjú éveire esik a marathoni győzelem emlékére emelt fogadalmi ajándék elkészítése Delphiben, mely Miltiadest Apollo, Athena és 13 attikai herosz társaságában ábrázolta. 447—432-ig Perikles megbízásából P. művészi vezetése alatt folytak az athéni Akropoliszon a nagy építkezési munkálatok. Ebben az időben kapja meg gazdag szobrászi díszítését Athena újraépült szentélye, a Parthenon; a Parthenon metopéi, párkányszalagja (friz) és oromcsoportjai, melyek jórészen a londoni British Museumba kerültek (Elgin marbles), bárha P.-nak nem kezeművei, föltaláló és alakító képességének mégis legragyogóbb bizonyosságai. 438-ban fejezte be P. a Parthenon aranyelefántcsontból való hatalmas (12 méter magas) kultuszszobrát, mely az egész ókor művészi életében mély nyomokat hagyott. Nemesak másolók utánnozták, hanem már a IV. sz.-i görög kisművészet emlékei is tükrözik hatását. 433—32-ben, tehát a Parthenon befejezése idején indult meg, mint a Perikles elleni hajszá kísérő jelensége, a P. elleni pör, mely arany vagy elefántcsont eltulajdonításával vádolta a mestert. A pör vége számkivetés lett. Pl. az elisiek meghívására Elisben telepedett meg, honnan, úgy látszik, nem is tért többé vissza Athénbe. Az elisiek megbízásából a 432-t követő években elkészítette koloszszalis méretekben (17.5 m. magas) aranyelefántcsontból a 460 óta készen állott olympiai Zeustemplom kultuszszobrát, az olympiai Zeust, melyet csak Pausanias leírásából és Hadrianus korabeli elisi éremképekről ismerünk. Polykleitossal szemben P. a vallásos művészetnek köszönte világhírét és legnagyobb sikereit. Alkotásairól magasztos, emelkedett lelki és erkölcsi tartalom sugárzik felénk. P.-nál minden forma a szellemi kifejezés talajából nő. Méltán mondhatták róla az ókori írók, hogy olympiai Zeusa megteremtésével az istenség fogalmát kibővítette. A vallásos tárgykörbe vág P. nagy érc-Athénája is, melyet a Propylaiák és az Erechtheion között állítottak föl. Ugyancsak érc volt az anyaga az Akropoliszon állott másik, a lemnoszi gyarmatosok által felajánlott Athena szobrának (Athena Lemnia), melynek szépségét az ókori írók nem győzik dicsőíteni s melyről római kori márványmásolatok révén fogalmat alkothattunk. P. egyetlen atletikai tárgyú művét, a fejét győzelmi szalaggal övező ifjú szobrát (Anadumenos) olympiai tartózkodása alatt készítette el. V. ö. *Furtwängler*; *Meisterwerke der griech. Plastik* (Leipzig 1893); *Lechat*, P. (Paris); *Jahresheft*

des österr. arch. Instituts (1911, 35 ff); *Neue Jahrbücher f. d. klass. Altertum* 1913 (Studienwerke).

**Pheditia**, l. *Fiditia*.

**Phellandrium** L. (növény), az *Oenanthe* (l. o.) algenusza.

**Phelloderma** (gör.-lat.) azoknak a sejteknek összessége, melyeket a fellogén (l. o.) befelé fűz le. Legtöbbször kevesebb a P., mint a kifelé lefűzött pararéteg. A P. sejtei klorofillt szoktak tartalmazni, legömbölyítettek, nagy sejtközei vannak. A P. az élő kéreg gyarapítására szolgál. L. *Periderma*.

**Phelloid** (növény). A parakambiumtól létrehozott paraszövetben egyes esetben el nem parasodott rétegek maradnak meg és ez a P., mely gyakran elősegíti a kéregcserepek leválását.

**Phellos** (növény), l. *Paraszövet*.

**Phelps**, *Samuel*, angol színész, szül. Devonportban 1806., megh. Eppingben 1878 nov. 6. Betűszedő volt Plymouthban s 1828. lépett először színpadra Yorkban. Hamarosan nagy hírré tett szert s különböző londoni színházakban játszott, majd 1844. átvette a Sadlers-Wells színház igazgatását. Főcélja a Shakespeare-kultusz volt, a mester valamennyi darabját színre hozta, némelyikét ő újíttotta föl először. Mint színész is első sorban Shakespeare-színész volt, hatalmas hanggal és impozáns megjelenéssel. Később fölhagyott a színigazgatással s a londoni Lyceum-, majd a Drurylane-színház tagja lett. Életét megírták *May Phelps* és *Forbes-Robertson* (London 1886), emlékiratait kiadta *Coleman* (u. o. 1886).

**Phenacodus** Cope (kövült állat). A patások (Ungulata) rendjén belül a Phenacodontidaek családba tartozó emlős állat, amely az eocén kor elején élt. Két faja ismeretes, amelyek közül a *P. primaevus* Cope akkora volt, mint a tapír, a *P. Wortmani* Cope pedig mint a dogge.

**Phenazon**, az antipirin egyik színónimája.

**Pheneus**, ógörög város Arkádia É.-i részén, mellette a hegyekről lezuhanó vizek földrengés miatt alakját gyakran változtató tavat képeztek. A tónak és helységnek mai neve *Fónia*.

**Phenolum** a. m. karbolsav (l. o.).

**Phenylalanin**,  $\alpha$ -amino- $\beta$ -phenylpropionsav,  $C_6H_5 \cdot CH_2 \cdot CH(NH_2) \cdot COOH$ . Lassú melegítéskor bomlás nélkül szálladó kristályok. Balraforogató módosulata aszparagin mellett a borsó és tők csirájában fordul elő. Keletkezik a fehérje rothadásakor.

**Pherai** (*Pherae*), 1. ókori város a tesszáliai Pelasgiotisban, közel a tengerhez. A peloponnézusi háború végével kényuralom székvárosa lett s jelentős befolyása volt egy ideig Görögországra. A kényurak közül nevezetesebbek voltak: Jason (Kr. e. 374—370), egész Tesszália fővezére, és Alexandros, kit 359. megöltek. A szíriai Antiochos 191. elfoglalta P.-t, de csakhamar kénytelen volt Rómának átengedni. A városnak volt egy akropolisza és egy Hypereia nevű híres forrása, mely ma is csergedezik *Veletino* nevű faluban. — 2. P., ókori város a Peloponnészusban, helyén ma *Kalamata* fekszik (l. *Kalame*).

**Pherecrates**, l. *Ferekrateszi vers*.

**Pherekrates**, athéni görög vigjátékiró, kitűnt leleményességével és nyelvezetével. Töredékei

maradtak (Kock Comicorum Atticorum fragmenta, Leipzig 1888). Róla van elnevezve a pherekratesi vers (l. *Ferekrateszi vers*).

**Pherekydes** Syrosból, görög bölcselkedő, a VI. sz.-ban Kr. e. Anaximander kortársa, kozmogoniát írt prózában, melynek címe Heptamychos vagy Pentemychos volt. A megmaradt csekély töredékeket kiadta Sturz (Leipzig 1824).

**Pherenike**, l. *Berenike*.

**Pheresiták**, l. *Pereziták*.

**Phesantwood** (növény), l. *Brosimum*.

**Phi**... alatt nem talált szó *Fi*... alatt keresendő.

**Phiala** (gör.-lat.), lapos, talp- és fül nélküli csésze az ókori görögöknél és rómaiaknál (*patera*, l. o.).

**Phialidium variabile** (állat), l. *Campanulario-Leptomedusae*.

**Phibeszet**, egyiptomi város, l. *Bubasztisz*.

**Phidalia**, öböl, l. *Balta-Liman*.

**Phidaris** (ókori *Euenos*), mintegy 100 km. hosszú folyó Görögország Aetolia nevű részében, a Patrasi-öbölbe ömlik.

**Phidias**, l. *Pheidias*.

**Phigalia**, ókori város, l. *Figalia*.

**Phil.** vagy *Philip*, növénynevek után *Philippi* Rudolf Amandus (l. o.) botanikus nevének rövidítése.

**Phil**..., *philo*..., a görög φίλος (a. m. barát, kedves, kedvelő) származéka. Összetételeit l. *Fi*... *Filo*...

**Philadelphia**, ókori város 1. Lidiában (ma Alasheir), melyet II. Attalos Philadelphos alapított, mint kereskedelmi város jelentékeny a római és bizánci korban is. — 2. Az ammoniták régi fővárosa a jordánontúli Palesztinában, más néven Rabbath-Ammon.

**Philadelphia**, Pennsylvania állam legnagyobb városa az É.-i sz. 39° 57' és a Ny.-i h. 75° 10' alatt a Schuylkill és Delaware összefolyásánál, (1920) 1.823,779 lak., köztük kb. 17,000 magyar. Mintegy 10,000 gyártelepe van, több százezer alkalmazottal; legfontosabb iparágai: cukorfinomítás, cipő-, bőr-, gép-, mozdonygyártás, hajóépítés, gyapju- és pamutzövézés, húsvágó, vegyi és ruházati ipar. A Delawareon tengeri hajók is fölmehetnek. P. középpontjában a 148 m. hosszú, 143 m. széles, gránitból és fehér márványból épült hatalmas városháza 155 m. magas tornyán áll Penn (l. o.) szobra. Itt szeli egymást P. két fő útvonala az ÉD.-i irányú Broad Street és a KNY.-i Market Street, jelentős útvonalai még a Logen, Independence Washington és a Franklin Square. A Chestnut Streeten van a postapalota, régi városháza (az Independence-Hall, amelyben kimonodották Északamerika államainak függetlenségét) és a Parthenon mintájára épült vámház. Templomai közül kiválóbbak: a Grace-Baptist-templom, a kupolás kat. székesegyház, a lut. Church of The Holy Communion, a nagy jezsuita-templom és az 1700. újjáépült svéd templom. Legkiválóbb üzleti épületei: a Drexel Building, a Pennsylvania életbiztosító társaságé, a Wanamaker-árúház, a két tőzsde. Jelentékeny középületei még: a pénzverő, az arzenál, a művészeti-, a zene- és a természettudományi akadé-

miák, a nagyopera. Hatalmas könyvtárai (Philadelphia-Library, Free-Library stb.) és jótékony intézetei vannak; köztük mintegy 40 kórház. A Delaware partján vannak hajógyárai, dokkjai és elevátorai. A Schuylkill-Riveren át 14 híd visz Ny.-i P.-ba, itt van a P. egyetem. A folyó mindkét partján terül el a Fairmount-park (1350 ha.), ebben volt 1876. a világkiállítás. Ny.-i oldalán áll a Memorial-Hall, a Horticultural-Hall és pálmaház, ugyanitt van az állatkert és az obszervatórium. A Delaware balpartján van *Camden* városnegyed, amellyel 6 állandó gőzkomppjárát köti össze. P.-ban gyült össze 1774 szept. 5. a kongresszus, amely 1776 júl. 4. az Egyesült-Államok függetlenségét proklamálta; 1777—78. angolok szállották meg. Az 1787 máj.—szept. itt ülésezett kongresszus alkotta meg az Egyesült-Államok ma is érvényben levő alkotmányát, 1790—1800. az Unió fővárosa volt. V. ö. *Woolsey*, History of the city of P. (Boston 1887); *Montgomery*, History of the University of Pennsylvania (Philadelphia 1900).

**Philadelphos** (gör., a. m. testvéreit szerető), a Nagy Sándort követő korszak királyainak, így II. Ptolemaiosnak jelzője. L. *Ptolemaios*.

**Philadelphus L.**, *jázmín-cserje* (növény), a Saxifragaceae (Kórontófélék) család gένusza: 13 faja a Kaukázustól Kelet-Ázsiáig, továbbá Északamerika mérsékelt övén és Középamerika hegyein honos cserje. Levelük átellenes, többnyire fűrészes, virágzatuk egyszerű v. álnyíveskéből álló fürt, viráguk nagy, gyakran jó illatú. Csészéje rendszeren 4 hasábú, a párta 4 fehér szírből áll, porzó 20—40, a magház alsó állású, többnyire 4 üregű s a fordított kúp alakú vacokkal teljesen összenőtt. A tok 4—10 kopácsú. Több faj díszcserje, leggyakoribb a *P. coronarius* L. (jezsament, olasz jázmín). Virága 3—11 évvel alkot fürtöt, jázminillatú, szirma sárgás-fehér v. fehér, magháza kopasz. Hazája Ázsia, Dél-Európában vadon vagy teljesen meghonosodva. Mások (*P. latifolius* Schrad., *P. microphyllus* Gray) kintűnő illatú virágai tömegesen jelennek meg; a *P. grandiflorus* W., illat nélküli, de szép nagy tömeges virágokkal. Mind amerikai. Vannak teljesvirágú kerti alakok is.

**Philae**, nilusi sziget a folyó alsó zuhatagjának déli végén. Védőistene Isis volt, neki volt szentelve a sziget főtemploma is. Amikor az Isistisztelet Szerapiével együtt előbb a görögöknél, majd a rómaiaknál is elterjedt, számos görög és római zarándok özönlött a gyógyító istennőhöz. P. meglehetősen későn tesz számot Egyiptom történetében; Nektaneosz uralkodása alatt (Kr. e. 250.) történik róla először említés. A legrégibb templomépítések is csak ebbe az időbe nyúlnak vissza.

**Philaethes**, János szász király írói neve.

**Philantus triangulum F.** (méhfarkas; állat), a Kaparódarazsak (*Stegidae*) családjába tartozó, 9—16 mm.-es feketesárga testű darazsfaj. Lárvaít elkábított s fészkébe hurcolt méhek testével táplálja.

**Philateleia** (gör.), l. *Bélyeggyűjtés*.

**Philephus**, olasz humanista, l. *Filelfo*.

**Philemon**, görög vígjátékíró, szül. Syrakusában Kr. e. 361 táján, megh. Athénben 263 táján.

Nagyon termékeny volt, Menandrosszal többször győztesen versenyzett. Egy megkoszorúzása alkalmával a színpadon érte utól a halál. Plautus Mercatorát, Trinumusát, Mostellariáját P. eredetije után dolgozta. Töredékei: Kocknál, Comiorum atticorum fragmenta (Leipzig 1884).

**Philemon**, valószínűleg kolosszabeli férfiú, akihez Sz. Pál egy kis levelet írt. A hagyomány szerint később püspök Kolosszában.

**Philemon és Baukis** (*Baukis*), az ókori mitológia öreg házaspárja, a hitvesi hűség tipikus példái Phrygiában. Egyedül ők fogadták be a földön járó és hajlékot kereső Zeust és Hermest. Ezért azok — míg büntetésül az egész környéket vízőzönnel árasztották el, — az ő kunyhójukat fényes templommá változtatták s ők lettek a templom őrei késő vénségükig, amikor kérésükre az istenek egyszerre szólították ki őket az életből és fákká változtatták. Szépen beszéli el történetüket (egy hellenisztikus költő elbeszélése alapján) Ovidius Metamorphosese (8, 610 skk.).

**Philetas**, l. *Philítas*.

**Philibert Emánuel**, *szarójai herceg* (1553—1580), III. Károly herceg fia, szül. 1528 júl. 8., megh. 1580 aug. 30. V. Károly császár szolgálataiban harcolt a franciák ellen, ezért atyja halála után 1553. nem foglalhatta el országát, s csak a château-cambrésis-i béke (1559) után kapta vissza azt. Felesége *Margit*, II. Henrik francia király nővére volt. Makacs természetéért a *Vasfejű* (Testa di ferro) nevet kapta. Az uralkodásban fia, *I. Károly Emánuel* követte.

**Philidor** (*Danican-P.*), *François André*, francia zeneszerző és sakkjátékos, szül. Dreuxben 1726 szept. 7., megh. Londonban 1795 aug. 31., ahova a forradalom elől menekült. Legnevezetesebb operái: *Le maréchal ferrant* (1762); *Sancho Pansa* (1762); *Le sorcier* (első párisi sikore 1764); *Tom Jones* (1765, ebben elsőnek használt a cappella kvartettet); *Ernelinde*, *princesse de Norvège* (1767), legkiválóbb alkotása (1769. átdolgozta Sandomir, prince de Danemark c.) P. korának egyik leghíresebb sakkjátékosa volt. Számos kiadást ért és sok nyelvre lefordították *Analyse du jeu des échecs* c. művét (London 1749) V. ö. *Allen*, *Life of P.* (1863); *P. J. Lardén*, *P. peint par lui même* (1847).

**Philipp**, 1. *Izidor*, zongoraművész, szül. Pesten 1863 szept. 2. A párisi Conservatoireon tanult és ugyanott 1903. tanár lett. Kiváló zongoraművész. Számos nagyértékű pedagógiai mű szerzője.

2. *P. Kálmán*, pedagógus, szül. Lugoson 1879 febr. 13. Bölcsészeti tanulmányai végeztével Párisban nyelvpedagógiai tanulmányokkal foglalkozott. Főreáliskolai tanár. Főbb művei: *Lessing és a francia vígjáték* (Budapest 1902); *A direkt módszer* (nyelvpedagógiai tanulmányok, Budapest 1911).

**Philippe** (ejtsd: filipp), *Charles Louis*, francia regényíró, szül. Cérillyben (Allier) 1874., megh. Párisban, mint hivatalnok, 1909 dec. 21. Elbeszéléseinek közvetlensége és gyöngéd hangja tette népszerűvé. Főbb művei: *La mère et l'enfant* (1900); *Bubu de Montparnasse* (1901); *Marie Donadieu* (1903); *Croquignole* (1906) stb. Magyarul megjelent: *Bübi* (reg., ford. *Pajzs* Elemér, Bpest

1918); *Perdrix apó* (ford. *Cserna* Andor, u. o. 1919); *Donadieu Mária* (ford. ifj. *Bókay* János, u. o. 1921).

**Philippe de Novaire** (ejtsd: filipp dő novér), ófrancia író, megh. 1270., mint ciprusi kancellár. Művei: *Les assises de Jérusalem* (kiadta Beugnot, Paris 1841); *Les gestes des Chyprois* (kiadta Raynaud, Genf 1887); *Les quatre âges de l'homme* (kiadta Fréville, Paris 1888).

**Philippe de Thaon**, a legrégebb francia író Angliában. 1119 kör. írta a kalendárium beosztásáról szóló *Cumpot* c. tanköteményét (kiadta Mall, Strassburg 1873), 1130 körül pedig *Bestiaire* c. verses állattanát (kiadta Walberg, Paris 1900).

**Philippeville** (ejtsd: filippvil), 1. város Belgium Namur tartományában, a Bodeux mellett, (1910) 26,500 lak.; erőssége Mária (volt magyar királynő) rendeletére 1554. épült, *Corbigny* helyén. P. 1659. Franciaországhoz került, 1815 aug. 8. bevették a poroszok; a waterlooi ütközet után I. Napoleon ide menekült. — 2. *P.*, az ugyanily nevű járás megerősített székhelye Constantine algériai départementban, (1911) 27,137 lak., citadellával, mecsettel, muzeummal, katonai könyvtárral. Mólókkal ellátott kikötője Constantine département fő kereskedelmi és hadi kikötője, amelynek Marseille és Alger városokkal rendes gőzhajóösszeköttetése van. *P.* városát 1838. alapították azon a helyen, ahol a feníciai gyarmat és római állomás, Ruscada volt, amelyet már 255. mint püspöki székhelyt említenek, és amely a középkorban Osiura nevet viselt. Romok még mai napig is láthatók. Mai nevét Lajos Fülöp francia királytól kapta.

**Philippi**, ókori város, l. *Filippi*.

**Philippi**, 1. *Felix*, német drámaíró, szül. Berlinben 1851 aug. 5., megh. u. o. 1921 nov. 24. Több hatásos színművet írt: *Der Dornenweg* (1896); *Das Erbe* (1898); *Drosse Licht* (1901); *Das dunkle Tor* (1902); *Der Helfer* (1905); *Der Herzog von Rivoli* (1906); *Spätsommer* (1907); *Die Ernte* (1908) stb. Egyéb művei: *Pariser Schattenspiele* (1906); *Münchener Bilderbogen* (7. kiad. 1912); *Alt-Berlin* (7. kiad. 1912); *Monica Volgelsang* (4. kiad. 1912); *Die Frau Staatsrätin* (4. kiad. 1912); *Alexejevna de Orlow* (4. kiad. 1912); *Die Gräfin* (4. kiad. 1912); *Die Sieger* (1914); *Lotte Hagedorn* (1916).

2. *P. Friedrich Adolf*, evang. teológus, szül. Berlinben 1809 okt. 15., zsidó szülöktől, megh. Rostockban 1882 aug. 29. Áttérése után teológus, majd 1840. dorpati, 1842. rostocki teol. tanár lett. Főbb munkái: *Kommentar zum Römerbriefe* (3. kiad. Erlangen 1866); *Kommentar zum Galaterbrief* (Gütersl. 1884); *Kirchliche Glaubenslehre* (u. o. 3. kiad. 1883—85). Halála után jelent meg: *Vorlesungen über Symbolik* (Gütersl. 1883). V. ö. *L. Schulze*, *F. A. P.* (Nördling 1883).

3. *P. Rudolf Amandus*, német botanikus és zoológus, szül. Charlottenburgban 1808 szept. 14., megh. Santiagóban (Chile) 1904 júl. 23. 1835-ben Kassalban az ipariskola tanára, 1849. igazgatója. 1851-ben Chilébe ment, ahol 1853. Santiagóban a növény- és állattan egyetemi tanára és a természetrajzi muzeum igazgatója lett. Számos kutatóutat tett és jelentős muzeumot szervezett,

1882. megalapította székhelyén a botanikuskeretet. Főművei: Enumeratio molluscorum Siciliae (1836, 1844, 2 köt.); Florula Atacamensis (Halle 1860, Reise durch die Wüste Atacama); Verzeichniss der . . . Pflanzen (Leipz. 1891); Plantas nuevas Chilenas (Santiago 1892—93., 20 r.).

**Philippicae orationes** (lat.), l. *Filippika*.

**Philippine Islands**, l. *Filippi-szigetek*.

**Philippisták**, l. *Filippisták*.

**Philipponok**, orosz szekta, l. *Filippónok*.

**Philippopol**, város, l. *Filippopolj*.

**Philippos**, l. *Fülöp*.

**Philippoteaux** (ejtsd: filippotó), *Félix*, francia festő, szül. Párisban 1815 ápr. 3., megh. u. o. 1884 nov. 9. Cogniet tanítványa, főleg esataképeket festett, többnyire a XIX. sz. hadjárataiból vett jelenetekkel. Ilyenek: Visszavonulás Moszkvából; Ypern bevétele; Antwerpen ostroma 1792-ben; XV. Lajos a fontenoyi csatatéren (Páris, Luxembourg-muzeum); A rivolii csata; A cimbererek veresége; A chasseurs d'Afrique támadása Balaklavanál; Puebla ostroma; IV. Henrik és Sully találkozása az ivryi csata után; Bayard a gariglianói hídon; A montebellói csata; Csata az Alma mellett (a versaillesi muzeumban); Páris ostromának panorámája stb.

**Philippovich** (von *Philippberg*), 1. *Eugen*, osztrák közgazdasági író és tanár, szül. Bécsben 1858 márc. 15., megh. u. o. 1917 jún. 4. 1885-ben a freiburgi, 1893. a bécsi egyetem tanára. A M. Tud. Akadémia 1915. kültaggá választotta. Főbb munkái: Die Bank von England im Dienste der Finanzverwaltung (1885); Grundriss der politischen Ökonomie. 1. kötet: Allgemeine Volkswirtschaftslehre (Freiburg 1893, 10. kiad. 1906); 2. kötet: Volkswirtschaftspolitik (1. rész u. o. 1899, 6. kiad. 1912, 2. rész 1907, 4. kiad. 1912); Wiener Wohnungsverhältnisse (1894); Die Entwicklung der Wirtschaftspolitik. Ideen im 19. Jahrh. (1910); Canadas wirtschaftliche und soziale Entwicklung (1913); Entwicklung der Arbeiterbewegung in England (1913).

2. *P., Joseph*, báró, cs. és kir. tábornagy, szül. Gopšičban 1819 ápr. 28., megh. Prágában 1889 aug. 6. Határőrvidéki ezredekben szolgált és 1848—49. Magyarország ellen harcolt. 1859-ben mint vezérőrnagy harcolt Lombardiában, 1874. tábornaggyá lépett elő. 1878-ban a Boszniát és Hercegovinát okkupáló osztrák-magyar csapatok főparancsnokává nevezték ki s ő vezette a középső hadszínpot, mely 1878 aug. 18. *Szerajevót* bevette. Az okkupáció után a Mária Terézia-rendet kapta. 1882-től a 8. (prágai) hadtest parancsnoka volt.

3. *P., Nikolaus*, osztrák altábornagy, szül. 1795., megh. Bécsben 1858. Határőrvidéki ezredekben szolgált, közben török szolgálatban is volt várépítés céljából s egy ideig Belgrádban működött mint osztrák konzul. 1848-ban vezérőrnaggyá nevezték ki s Jellachich tartalékhadtestében *Roth* altábornagy alatt dandárparancsnok lett. 1848 okt. 7. az egész hadtest (7400 ember, 12 ágyú) *Ozora* mellett a sokkal kisebb honvédsereg előtt kénytelen volt fegyverét letenni. P. magyar fogságba került, melyből csak 1849 aug. szabadult ki. Az ellene indított vizsgálatot felsőbb parancsra be-

szüntették s 1851. altábornaggyá és hadosztályparancsnokká lépett elő. V. ö. *Eugen von P.* (P. fia); Nikolaus v. P., Das Leben und Wirken eines österreichischen Offiziers (Wien 1913).

**Philipps**, *Peter* (*Petrus Philippus*, *Pietro Filippo*), angol zeneszerző, szül. Angliában 1560 körül, megh. Brüsszelben 1633 körül. 1596-ban Antwerpenben Albert helytartó orgonása lett 1612 kanonok. Számos madrigált, motettát, egyházi zeneművet írt. V. ö. *P. Bergman*: L'organiste des archiducs Albert et Isabelle P. P. (Genève 1903).

**Philippsdorf** (*Filippsdorf*), bűcsujáróhely Schluckenau csehországi kerületben, *Georgswalde* mellett, amellyel, valamint a szintén bűcsujáró *Wiesenthal* faluskával együtt összesen (1910) 11,096 lak. van.

**Philippson**, 1. *Alfred*, utazó és földrajzi író. *P. 2.* fia, szül. Bonnban 1864 jan. 1. Földrajzi és geológiai tanulmányai végeztével bejárta Görögországot, Kis-Ázsiát, Oroszországot. 1904. a berni 1906. a hallei és 1910. a bonni egyetemen lett a földrajz tanára. Főművei: Studien über Wasserscheiden (Leipzig 1886); Der Peloponnes (u. o. 1897); Sievers Allg. Länderkunde-ja részére Europa (Leipzig 1905, II. kiad.); Reisen u. Forschungen im westl. Kleinasien (Gotha 1910—11); Das Mittelmeer-Gebiet (Leipzig 1914, 2. kiad.).

2. *P., Ludwig*, zsidó tudós és publicista, szül. Dessauban 1811 dec. 27., megh. Bonnban 1889 dec. 29. 1833-ban hittanító és hitszónok volt a magdeburgi zsidó hitközségnél. A modern zsidó törekvéseknek előharcosa a szószéken, munkáiban de különösen az általa 1837. alapított Allgemeinen Zeitung d. Judenthums c. hetilapban. Főbb munkái: Die Entwicklung d. religiösen Idee im Judenth., Christenth. u. Islam (Leipzig 1847—48); Die Religion d. Gesellschaft (u. o. 1848) és Weltbewegende Fragen in Politik u. Religion (u. o. 1868—1869, 2 köt.). Lefordította és kritikai jegyzetekkel kiadta az Ószövetséget (Israelitische Bibel, Leipzig 1859—62). Egyik, 1866-ban megjelent értekezését: Haben die Juden wirklich Jesum gekreuzigt? (Csakugyan a zsidók feszítették fel Jézust?) magyarra is lefordították (*H. J. és R. F.*, Pest 1866). V. ö. *Kayserling*, Ludwig P. (Leipzig 1898).

3. *P., Martin*, német történetíró, *P. 2.* fia, szül. Magdeburgban 1846 jún. 17., megh. Berlinben 1916 aug. 2. A bonni (1875), majd a brüsszeli egyetem (1878) tanára lett. 1890-ben mint az egyetem rektora összeütközésbe jutott a német ellenes ifjúsággal, lemondott és Berlinbe költözött. Nevezetesebb művei: Geschichte Heinrichs des Löwen (Leipzig 1868, 2 köt.); Heinrich IV. u. Philipp III., die Begründung des französischen Übergewichts in Europa (Berlin 1871—76, 3 köt.); Gesch. des preussischen Staatswesens von Tode Friedrichs d. Grossen bis zu den Freiheitskriegen (Leipzig 1880—82, 1—2. köt.); Histoire du règne de Marie Stuart (Paris 1891—92, 2 köt.); Der Grosse Kurfürst (u. o. 1897—1903, 3 köt.); Das Leben Kaiser Friedrichs III. (Wiesbaden 1900, 2. kiad.); *Oncken* Világtörténelmében: Das Zeitalter Ludwigs XIV. (Berlin 1889, 2. kiad.) és West-Europa im Zeitalter von Phi-



lipp II., Elisabeth und Heinrich IV. (u. o. 1883); II. Fülöp és IV. Henrik életrajzai *Gottschall* Neuer Plutarch-jában.

**Philippus Arabs**, római császár, I. Fülöp.

**Philips, J. I.**, álnév, I. Durand, 2.

**Philistion**, Bithyniából való híres mimusköltő Rómában, Augustus idejében. V. ö. *Reich*, *Der Mimus* (Berlin 1903).

**Philistos**, szicíliai görög történetíró, szül. Kr. e. 435. Szirakuzában. Támogatta az idősb Dionysioszt kenyérualma megalapításában, de 386. száműzetésbe ment, s csak az ifjabb Dionysios hívta vissza 367. Erre nagy befolyása volt és ő eszközölte ki Dion és Platon elűzetését. Mint hajóvezér vereséget szenvedett Dionnal szemben, amiért öngyilkos lett vagy a nép ölte meg (356.). Száműzetése alatt kezdte meg Sikelika c. művét és 11 könyvben megírta hazája történetét az idősb Dionysios haláláig (368.). Az ifjabb Dionysios történetét Athanas egészítette ki. A töredékeket összegyűjtötte Müller a *Historicorum Graecorum fragmenta I.* kötetében. Ítéleteiben egyoldalú politikai álláspontját érvényesítette.

**Philitas** (helyesebb, mint: *Philetas*), Kos szigetéről való híres alexandriai tudós és költő, Theokritos és II. Ptolemaeus Philadelphus tanítója Kr. e. 340 és 285 között. Híresek voltak Bitistis ünneplő elégiái, epyllionjai, epigrammái. A római elégiáírók nagyra becsülték és utánozták. Gyér töredékeit Bach gyűjtötte össze (1829). Grammatikai műveket is írt.

**Phillimore, Walter George Frank**, báró, angol jogász, szül. Londonban 1845 nov. 21. Iskoláit Westminsterben végezte. A legfelsőbb törvényszék bírója volt 1897—1913-ig; a felebbviteli törvényszék alelnöke 1913—1916-ig, az International Association elnöke 1905—1908-ig. P. azok közé az angol államférfiak közé tartozik, akik az angol felsőházban a magyar ügy mellett szálltak sikra; nevezetes volt ily irányú felszólalása 1921 őszén. A jogi irodalom terén főbb munkái: *Book of Church Law*; *Ecclesiastical law*; *International Law*; *Three centuries of Treatise of Peace and their teaching* (1917.)

**Phillips, I. George**, német jogtudós, szül. Königsbergben 1804 jan. 6., megh. Bécsben 1872 szept. 6. 1827-ben berlini, 1833. a müncheni egyetemen jogtanár és az akadémia tagja lett; 1847. katedrájáról eltávolították. 1849-ben az egyházjog tanára lett Innsbruckban, 1851. Bécsben. Főművei: *Englische Reichs- und Rechtsgeschichte seit der Ankunft der Normannen* (Berlin 1827—28); *Grundsätze d. gemeinen deutschen Privatrechts mit Einschluss des Lehnrechts* (u. o. 1846, 3. kiad.); *Deutsche Geschichte mit besonderer Rücksicht auf Religion, Recht u. Staatsverfassung* (u. o. 1832—34); *Kirchenrecht* (Regensburg 1845—72, 7 köt.); *Deutsche Reichs- u. Rechtsgeschichte* (München 1859, 4. kiad.).

2. *P., John*, angol geológus, szül. Mardenben (Wiltshire) 1800 dec. 25., megh. Oxfordban 1874 ápr. 24. A geológia tanára volt Londonban és Dublinban, majd 1856 óta Oxfordban. Szerkesztett egy maximáaltermométert és asztrófizikai tanulmányokkal is foglalkozott, s részt vett a brit szigetek mágneses vizsgálatáról végzett

munkálatokban. Fontosabb művei: *Geology of Yorkshire* (London 1836); *Treatise on geology* (1838); *Palaeozoic fossils of Cornwall* (1841); *Mexico illustrated* (1848).

3. *P., Stephen*, angol költő, szül. Somertownban (Oxford mellett) 1866. A közigazgatási szolgálatra készült, de a színészi pályára lépett. Első nagyobb költői művei: *Marpessa* (1890); *Eremus* (1894); *Christ in Hades*. Első nagyobb sikere volt a Paolo and Francesca-val (1899), majd utána következtek: *Herod* (1900); *Ulysses* (1902); *The Sin of David* (1904) és a nagyhatású *Nero* (1906) c. melodráma. P. sikerét elsősorban pompás költői nyelvének köszönheti; az ő érdeme, hogy Angliában a verses dráma újból szóhoz és diadalra is jutott. V. ö. *M. Meyerfeld*, *Über P.'s Technik* (*Literar. Echo* 1905, 3. sz.).

**Phillipsburg**, város New Jersey északamerikai államban, a Delaware mellett, Eastonnal szemben, (1910) 13,903 lak.; vasgyárak.

**Phillipsia**, I. *Trilobitae*.

**Phillipsit** (ásv.), *mészarmotom* v. *káliumharmotom* v. *christianit*. A harmotommal izomorf monoklin kristályok gyönyörű ikreket alkotnak és gyakran mimetikusan szabályos rendszerbeli kristályok, pl. rombdodekaiderek. Szintelen, fehér, szürkés, vörhenyes, üvegfényű, átlátszó v. áttetsző. Káliumkalcium-zeolit:

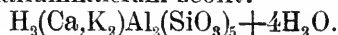

A bazaltos kőzetek üregeiben, egyéb zeolitekkal együtt fordul elő: Somoskő Nógrádban, a Badacsony-hegyen és számos külföldi bazaltban.

**Phillyrea L.** (növ.), az olajfafélék családjába tartozik; 6 faja a Mediterránban és Keleten nő. Cserjék, bőrnemű, örökzöld levelekkel, melyeknek apró fehér, illatos virágaik levélhómalji virágzatban állanak. Fiume környékén honos a *P. latifolia L.*

**Philo** (gör. *Philon*), hellén zsidó bölesész Alexandriában, szül. 20 körül Kr. e., megh. 54 körül. A legkiválóbb képviselője az alexandriai iskolának, mely részben stoikus, de leginkább plátói ideológiával igyekszik megértetni a bibliát, annak monoteizmusát és tanításait. Eszerint Isten a legmagasabb, a legszemélyesebb idea: *a legfőbb jó* (summum bonum) és az emberi élet végcélja *Isten közvetlen meglátása*. Az egymástól különböző isteni szellem és a földi világ között a közvetítés munkáját *középlények* — Plátónál: ideák, a szentírásban: angyalok — közvetítik. A középlényeket magába foglaló idea: *a logos*, vagy *a világész*, mely az egész világot áthatja és benne rejlik. P. bölcselete nagy befolyást gyakorolt a keresztény vallásbölcseletre. Görög nyelven írt művei 8 kötetben jelentek meg 1851—54. Lipesében (újabbban Berlin 1896—1906, 5 köt.). V. ö. *Siegfried*, *P. von Alexandrien als Ausleger des Alten Testaments* (Jena 1875); *Freudenthal*, *Die Erkenntnislehre P.'s von Alexandrien* (Berlin 1891).

**Philo**... alatt nem talált szó *Filo*... alatt keresendő.

**Philochoros**, görög történetíró a Kr. e. 3. sz.-ban, elkieseredett ellensége Antigonos Gonatának, ki őt Athén elfoglalásakor (Kr. e. 263.) kivégeztette. Atthis címen 17 könyvben megírta

Athén történetét a legrégebbi időktől kezdve a maga koráig. Művét alapos kutatásai és teljessége miatt nagyon becsülték és használták. A töredékeket összegyűjtötte Müller *Historicorum Graecorum Fragmenta I.* kötetében. V. ö. *Böckh*, *Gesammelte Schriften*, 5. köt. (Leipzig 1871) és *Strenge*, *Quaestiones Philochoreae* (Göttingen 1868).

**Philodemos**, epikureus filozófus, Gadarából (Sziria), Zenon tanítványa, Cicero kortársa. Soká főleg erotikus epigrammait ismerték, majd nagyobb filozófiai műveit találták Herkulánumban. Ilyenek *De rhetorica* (1840), újabban kiadta Sudhaus 1892—1896., 2 kötetben; *De musica*, *De vitiis*, *De ira*, *De pietate*, *De morte*.

**Philodendron** Schott. (növény), az Araceae (Kontyvirágfélék) család genusza, 200 faja Amerika forróövi növénye. Tejelő, többnyire kúszó félcserjék, száruk számos mellékgyökeret hajt, ezekkel kúszik a fákon. Levelük nagy, hosszúnyelű, szív-, nyíl- v. háromszög alakú, épszelű v. szárnyasan hasogatott, sallangos. Törzsük szimpodiálisan növekedik tovább. Végálló torzsavirágzatuk hengeres, buroklevele egész megéréséig megmarad; magház 2 v. több üregű, minden üregben több egyenes magkezdeménnyel. Szép, fényes, nagy leveleikért szokás egyeseket szobában tartani. Igen tartósak, kúszóvá nem válnak, hanem törzsük alacsony marad. Nyáron a szabadban is jól tenyésznek. Gyakoribb a *P. Simsii* Kunth (Guyanából), *P. verrucosum* Mathieu, *P. grandifolium* Shott és mások. *P. pertusum*, l. *Monstera*.

**Philodina** (állat), l. *Philodinidae*.

**Philodinidae** (állat), a Kerekcséregék (Rotatoria) egyik családja. Pontosabb neveik: *Philodina*, *Rotifer*, *Callidina* stb. Édesvizekben gyakoriak.

**Philodromus** (állat), a Pókok (*Araneina*) rendjébe tartozó póknem. Ismertebb fajok a *Ph. dispar* Walck. (♂ 4, ♀ 5 mm. hosszú) és az aranyos kengyelfutó pók (*Ph. aureolus* Cl.; hossza 5—6 mm.) Hazánkban e nemből 10 faj él.

**Philogelos** (gör.) a. m. nevetni szerető, egy nagyobb gyűjteményből kivonatolt görög élegyűjtemény címe a Kr. u. 5. sz.-ból Hierokles és Philagrios neve alatt. Kiadta *Eberhardt* 1869.

**Philoktetes**, Poias fia, Herakles íjának örököse, a theszáliai Magnesiából hét hajóval ment Trója alá. Útközben egy kígyó megharapta a lábát; sebének szaga és jajveszékése oly türelmetlen volt, hogy a görögök Odysseus tanácsára Lemnosz szigetén hagyták. Ott tengődött csaknem tíz évig. A görögök megtudván a foglyul esett jó Helenostól, hogy P. nyilai nélkül nem foglalhatják el Tróját, követséget menesztettek utána, melynek sikerült P. ellenállását megtörni s őt Trója alá vinni. Ott Machaontól meggyógyítva, el is ejtette Parist. Lemnoszról való elvitelét mind a három nagy tragikus dramatizálta, de csak a Sophokles alkotása maradt fenn. Fennmaradt a három dráma érdekes összehasonlítása is Dion Chrysostomos 52. beszédjében.

**Philolaos**, Krotonból származó görög filozófus, Kr. e. 450 körül élt, ki a mester tanítását állítólag először foglalta írásba. Töredékeit kiadta

Böckh (1819). Azóta többen kétségbe vonták ez iratok hitelességét.

**Philomela**, Pandion athéni király leánya, Tereus trák király felesége. Hűtlen férje testvérét, Proknét erőszakkal a magáévá tette s a nyelvét kivágta; de Prokne egy ruhába szöve mégis tudtára adta sérelmét P.-nak. Ez bosszúból saját fiát, Ityst feltalalta férjének s testvérével együtt megszökött. Tereus üldözőbe vette őket, de eközben magát bankává, Proknét fecskévé, P.-t pedig fülemilévé változtatták az istenek. A fülemile panaszáának hallatára az Ityseért kesergő P.-ra gondoltak a görögök. V. ö. *Ovidius*, *Met.* 6, 412 szk.

**Philomela** (állat), l. *Fülemüle*.

**Philomelion**, város Frigiában, l. *Aksiari*.

**Philon**, 1. híres ógörög építész a IV. sz. második felében, tőle való a piruszi nagy hajóépítő arzenál (skenothéké), s ő építette Demeter eleuziszi nagytemplomának (telesterion) oszlopos előcsarnokát.

2. *P. bizánci*, görög matematikus, Kr. e. 250. év körül élt s egy *Mechanica syntaxis* c. nagy műben az összes mechanikai kérdésekre kiterjeszkedik.

3. *P. Judaeos*, filozófus, l. *Philo*.

4. *P. Herennios*, a feníciai Byblosból való grammatikus (Kr. u. 64—141.), megírta Hadrianus történetét, irt a könyvtárak berendezéséről és minden város híres férfairól (30 könyvben) s lefordította a Sanchuniathon álszerzői nevet viselő feníciai történetet. Ebből töredékek vannak (Müller, *Fragm. Hist. Graec.* 3 köt.).

**Philonexis** (állat), a nyolckarú lábasfejűek (Cephalopoda, Octopoda) egyik neve. Egyetlen faja a *Ph. catenulata* Fér. a Földközi-tengerben honos; testhossza 28, karjának hossza 52 cm. Teteje felül síma, alul bibiresős; felül kékes, alul vöröses színű.

**Philopoimen**, görög hadvezér és államférfi, szül. Kr. e. 253. az arkádiai Megalopoliszban; a sellasiai csatában (221.) kitünt övatosságával és határozottságával. Az achájai liga 210. lovasvezérré, 208. fővezérré választotta, s Machanidas spártai zsarnokot 207. Mantineianál keményen megverte, legyőzte Nabist, Machanidas utódát, és sikerült Spártát arra kényszeríteni, hogy az ősi lykurgosi alkotmányt mellőzve, az achájai ligához csatlakozzék (188). P. ellenségei a római szenátust hívták segítségül, de ez látzólag nem avatkozott a görög államok viszálykodásába. Az achájai liga nyolcszor választotta főhadvezérré P.-t, de 70 éves korban, valószínűleg a római Flaminius fondorlata miatt, háborúja támadt a messeneiekkel, amikor fogságba került és kénytelen volt a méregpoharat kiinni. A liga városai sokáig heroszként tisztelték halála után az «utolsó hellént». Életrajzát megírta Plutarchos. V. ö. *Neumayer*, P., der letzte der Hellenen (Amberg 1879); *Roloff*, Probleme aus der griechischen Kriegsgeschichte (Berlin 1903).

**Philopteris** (állat), l. *Tolltetvek*.

**Philosamia cynthia** *Drury* (állat), az Éjjeli pávaszemek (*Saturniidae*) családjába tartozó lepkefaj. Hernyói a bálványfán (*Ailanthus*) élnek. Bábszövedékének selymét legombolyítják

és selyemszövésre használják. A lepke szárnyterjedelme 13—15 cm.; Indiában, Kinában és Japánban honos. Meghonosításával Európában is megpróbálkoztak.

**Philosophe de Sanssouci** (franc., a. m. *sanssouci* bölcselő), így nevezte magát Nagy Frigyes porosz király műveinek 1765. kiadott első gyűjteményében, melynek címe: Oeuvres du Philosophe de Sanssouci.

**Philosophica lana** (lat.), l. *Cinkozid*.

**Philostorgius**, egyháztörténíró, szül. Bóriszban (Kappadócia) 364 körül, megh. 424 után. Arius álláspontján igen részrehajló egyháztörténetet írt 12 kötetben. Egyes részei fenmaradtak Photius, Suides stb. irataiban.

**Philostratos**, 1. szofista a Kr. u. II. sz.-ban, a Lukianos neve alatt fenmaradt Neron szerzője.

2. **Flavius Ph.**, az előbbinek fia, szül. Athénben Kr. u. 170 táján, ott is tanult, azután Rómában élt Septimius Severus feleségének, Julia Donnának tudós környezetében, kit utazásaiban is kísért. Megírta a tyanai Apollonios életét irányregényszerűen, ki akarja benne mutatni, hogy a kereszténység Krisztusával szemben a pogányság is dicsekedhetik emberi mértéket meghaladó, csodás erkölcsi nagysággal. Megírta más szofisták életét is, Gymnastikosában pedig, mely újabb időben került napfényre, az elhanyagolt testi nevelésre buzdítja az elpuhult nemzedéket.

3. **Ph.**, az előbbinek unokaöccse írta az Eikones c. képleírásokat. Lendületes nyelven, szemléltető részletezéssel egy nápolyi képgyűjteményt magyaráz. Kérdéses, hogy képzelt vagy valódi képeket ír-e le. Fontos irodalmi forrás a régiek képirására nézve.

4. **Ph.**, az előbbinek unokája, szintén írt egy Eikonest 2 könyvben, melynek vége elveszett. — A P.-ok műveit kiadta Kayser (1853 és bővebben 1870—71). A 3. P. Eikones-ét a bécsi el. phil. Seminarium 1893 (Teubnernél), a 4-ikét Schenkl-Reisch (1902). V. ö. *Mezey* Sándor, Az idősebbik P. Eikones. Mezőtur 1910 (fordítás és magyarázat). A Gymnastikost magyarra fordította *Jakobinyi* Péter A görög sport címen. Bpest 1907.

**Philotas**, Parmenion makedóniai hadvezér fia, Nagy Sándor perzsa hadjáratában a lovas testőrség vezére. Bátor, de gögös katona volt, ki nagyon helytelenítette urának a meghódított népek iránt tanusított szelid viselkedését. Mint-hogy egy ura ellen szőtt összeesküvést nem jelentett fel, a makedóniai sereg halálra ítélte és 329. Prophthasiában kivégezte.

**Philothea** (gör. a. m. Istent szerető lélek), címe salesi Szt. Ferenc híres könyvének. L. *Ferenc*, szentek, 5.

**Philo vom Walde**, l. *Reinelt*.

**Philoxenos**, 1. görög ditirambusköltő, szül. Kythera szigetén Kr. e. 435., megh. Ephesosban 380. Mint hadifogoly került Melanippides zeneséhez, aki kiképezte és felszabadította. I. Dionysios syrakusai zsarnok udvarában is időzött, de ez szabadelvűsége miatt kőbányába küldte. Bosszúból kigúnyolta a kényurát Kyklops című ditirambusában, mely leghíresebb volt 24 diti-

rambusa közt. A nevét viselő Lakoma más költőtől származik. Töredékeit kiadta Bergk (Poetae lyrici Graeci, 3. köt.).

2. P., ógörög festő, l. *Görög művészet*, 3.

**Philoxenus** (*Xenaiá*, *Axenaiá*), monofizita teológus, szül. 440 körül Tahalban (Perzsia), megh. 523 kör. Gangrában (Paphlagonia). 485-ben Hierapolis érseke lett. 518-ban száműzték Thraciába, ahonnan 522. Gangrába vitték. 80 dogmatikai, exegetikai, homiletikai és liturgiai iratának legnagyobb része nem jelent meg nyomtatásban.

**Philtrum** (lat.), l. *Filtron*.

**Phineus**, 1. Belos fia, Kepheus testvére, ki Perseustól el akarta rabolni mennyaszonyát, Andromedát, azonban Perseus a Medusa-fővel kövé változtatta. — 2. P., Agenor fia, a trák Salmydessos királya; második nejének, Idaiának ösztönzésére megvakította első házasságból született fiait. Ezért Zeus őt is megvakította, s azonkívül ahányszor asztalhoz ült, a szárnyas, rút háripiák mindig elragadták és bemocskolták ételét. Inségének Boreas fiai, az argonauták vállalatában részt vevő Zetes és Kalais vetettek véget, kik a háripiákat elűzték. Ezért hálából megmondta nekik a Kolchisba vivő utat.

**Phintias**, l. *Damon és Phintias*.

**Phisalix**, *Auguste César*, francia orvos és zoológus, szül. Mouthiersben 1852 okt. 8., megh. Párisban 1906 márc. 16. Először több helyütt gyakorló orvosi állást töltött be, utóbb a párisi természetrajzi muzeum asszisztense lett. A mérgekről és mérges állatokról közzétett dolgozataival szerzett érdemeket.

**Phl** . . . alatt nem talált szó **Fl** . . . alatt keresendő.

**Phlebotomus pappatacii** Scop. (állat), l. *Pappadácsi*.

**Phlegethon** (*Pyriphlegethon*, gör., a. m. lángoló), a görög Alvilág egyik mesés folyója, mely tüzes hullámaival az Acheronba ömlött.

**Phlegma** (gör.-lat.) a. m. köpet, nyálka. A régi kémiában a szeszes és savanyú folyadékok rektifikálásakor visszamaradó folyadék. — *Phlegmatikus*, az olyan vérmérséklet, melyből az erősebb szenvedélykitörések hiányoznak, szereti a nyugalmat, a meggondoltságot, az illúziók kerülését. — *Phlegmasia* a. m. gyuladás. — *Phlegmone*, a kötőszövet gyuladása, l. *Flegmone*.

**Phlegon**, Trallesből való görög író, Hadrianus császár szabadosa. 16 könyvre terjedő művéből (*Ὀλυμπιονικῶν καὶ γρονικῶν συναγωγῆ*), melyben az olympiai győzteseket szedte lajstromba, csak töredékek maradtak (Müller, *Fragm.*, list. graec. 3. k., Páris 1849). Egy másik művében a 100 évnél tovább élt embereket lajstromozta (Westermann: *Paradoxographi*, Braunschweig 1839).

**Phlegraei mezők**, l. *Flegrei mezők*.

**Phlegyas**, a thessaliali phlegyasok őse, Ares fia, Ixion és Koronis atyja, Apollon Asklepios anyjává tette Koronist, azért P. bosszúból felgyújtotta az isten házát, de Apollon lenyilazta s az alvilágban azzal büntette, hogy egy leszakadással fenyegető szikla alatt kellett ülnie.

**Phleius**, város, l. *Flüsz*.

**Phleum** L., *komócsin* (növény), a Gramineae (Pázsitfűfélék) család génusza; 10 faja a mérsékelt tájakon van elterjedve; Ausztráliában hiányzik. Virágzatuk tömött, hengeres, kalászpelyvájuk szabad; külső toklászuk szálkátlan, a pelyvánál sokkal kisebb, a belső toklász 2 erű, porzó 3. Legnevezetesebb a *P. pratense* L. (mezei komócsin, macskafarkú perje, lóperje, timótfű, timotheus-fű, l. az *ábrát*). Évelő, 3—10 dm. magas, virágzata  $2\frac{1}{2}$ —17 cm. hosszú, hengeres, virágzaskor szép lilaszínű portokokkal, pelyvéja szálkás, élén pillás. Mezőn, réten gyakori. Kitiünő takarmányfű. Amerikába is behurcolták, itt Hansen Timót gazda termesztette, Angolországban is sikerrel termesztik. Minden jobb talajon, de különösen lápos földeken jól díszlik, nagymennyiségű, tápláló szénát szolgáltat és mert nem tarackos, a földet nem gyomosítja el. Ezért nemcsak réteken látják szívesen, hol kései



Phleum pratense.

fejlődésénél fogva különösen a sarjú tömegét gyarapítja, hanem füves herések alakítására is nagyon alkalmas, mely esetben 6—8 kg. vörös lóherét 2—4 kg. komócsinnal szokás elvetni. Előnyeihez tartozik továbbá, hogy ama füvek egyike, melyek magjának megszerzése a legesélyesebb nehézséggel jár.

**Phlius** (*Phleius*), város, l. *Fliúsz*.

**Phloëm** (növény), l. *Háncs*.

**Phloeoterma** (növény), az elsődleges kéreg legbelső rétege, tehát lényegében azonos az endodermisz (l. o.) fogalmával.

**Phlogosis** (gör.), l. *Gyuladás*.

**Phlomis** L. (növény), az ajakosakhoz tartozó génusz, melynek 65 faja a Mediterránban és Nyugatázsiaiában él, Kína felé a fajok száma apad. Csészeje 5—10 erű, csöves; a párta felső ajka egyenes vagy lehajló, oldalt összenyomott, molyhos; alsó ajka 3 karélyú, kiterülő. A virágok sokvirágú álörvöt alkotnak. Nálunk csak egy fajuk: a *P. tuberosa* L. él. Lisztes tőkét Kele-

ten orvosságnak használják és eszik is. Több faja a sivatagok és puszták lakója.

**Phlorina**, város, l. *Florina*.

**Phlorol**, *étílfenol*,  $C_6H_4(C_2H_5)_2OH$ , a bükkfakátrányból előállított keozotnak egyik csekély mennyiségű alkotórésze.

**Phlox** L., *lángvirág* (növény), a Polemoniaceae (Csatavirágfélék) család génusza; 47 faja van, 1 szibíriai, a többi északamerikai, többnyire évelő fű. Levelük épszerű, keskeny, viráguk csomókban v. bugákban (l. az *ábrát*) az ágak végén áll, piros, ibolyaszínű v. fehér; csészeje 5 hasábú, a párta hosszú csövé, toroknyílása szűk, karimája 5 hasábú, 5 porzója a párta csövében áll különböző magasságban. Tokjuk 3—5 üregű. Szép kerti virág a *P. Drummondii* Hook. Egyéves. Szára mirigyszőrös, levelei hosszúkásak, a felsők váltakozók, szárürelők. Virágszíne többnyire a piros különféle árnyalata, a toroknál fekete v. fehér foltal.

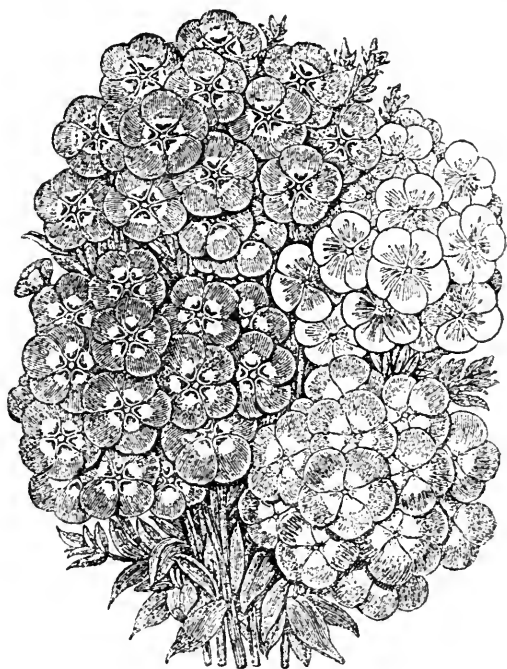

Phlox.

Nagy, szép tömegesen növekvő virágaival tűnik ki, igen sok fajtája van. Tartós, hálás nyári és őszi virágok, a virágkötészetben is nagy a szerepük. Magról szaporítják. *Drummond* 1835. Texashól hozta Angliába, Kewbe. A *P. paniculata* L. évelő, magas kóró, levele szívés tojásdad, virágzata buga, pártája különböző színű. Észak-Amerikában honos. Szintén számos változatban kultivált faj. Egy harmadik kerti faj a *P. acuminata* Pursh.

**Phlyakes** (gör., egyes számban: *phlyax*), l. *Fliákok*.

**Pho** . . . alatt nem talált szó **Fo** . . . alatt keresendő.

**Phobos**, l. *Deimos és Phobos*.

**Phoca** (állat), l. *Fókafélék*.

**Phocaea**, ókori város, l. *Phokaiá*.

**Phocæna** (állat), l. *Delfinfélék*.

**Phoca holitschensis**, kihalt fókafaj, melynek a nyitra vármegyei Holics szarmatakorú mészkövéből lábfeje ismeretes.



**Phocidae** (állat), l. *Fóka-félék*.

**Phocomelus**, l. *Apodia*.

**Phoebe**, Saturnus tíz holdja között a kilencedik, Pickering fedezte fel 1898. Nevezetes, hogy mozgása retrográd, azaz ellenkező irányban kering mint a többi kilenc Saturnus-hold.

**Phoenicia**, l. *Fenicia*.

**Phoenicopterus roseus** (állat), l. *Flamingó*.

**Phoenix**, mesebeli madár, l. *Fénix*.

**Phoenix** L. (növény), l. *Datolyapálma*.

**Phoenix** (*Phenix*, ejtsd: finiks), fővárosa Arizona északamerikai terüliumnak (1889 óta), a Salt-River völgyében; 1870. alapították, (1910) 11,134 lak. Közeliében prehisztorikus korbéli lelőhelyek.

**Phoibe** (gör. a. m. ragyogó), Phoibos női alakja, Uranos és Gaia leánya, Koios felesége, Leto anyja. Ő birta Apollon előtt a delphii jósszéket. Artemisnak, mint a Hold istennőjének (Selene) is mellékeve Phoibe.

**Phoibos** (gör. a. m. ragyogó), Apollon (l. o.) mellékeve.

**Phoinix**, 1. a feníciaiak őse, Agenor fia, sidoni vagy tyrusi király, Kadmos és Europa testvére. Apja a Zeus által elrabolt Europa keresésére küldte, s minthogy nem találta meg, Afrikába vándorolt. — 2. P., a boiotiai Amyntor fia; anyja, Hippodameia (vagy Kleobule) nőgatasára elszerette atyja kedvesét, s ezért atyja gyermektelenséggel átkozta meg. Hazuról megszökve Phthiába jutott, hol Achilles nevelője lett s Trójába is vele ment.

**Phoinix**, mesebeli madár, l. *Fénix*.

**Phokaia** (*Phocaea*), jelentékeny ógörög, ión gyarmatváros Kis-Ázsia Ny.-i partján, közel a Hermosz torkolatához. Lakói az elsők a görögök közt, kik messze tengeri utakat tettek és gyarmatokat alapítottak.

**Phokas**, *kelet-római császár* (602—610), centurio (százados) volt, amikor a lázadó katonák császárrá kiáltották ki. Maurikios császárt egész családjával együtt kivégeztette. Kegyetlen és tehetségtelen uralkodó volt. 610-ben *Heraklios*, Afrika helytartója pártot ütött ellene, hadaival bevonult Konstantinápolyba és P.-t kegyetlen kínzások közt megölette. A római fórumon tiszteletere felállított oszlop még megvan (*P.-oszlop*).

**Phokion**, athéni hadvezér és államférfi, szül. Kr. e. 400 körül. Résztvett Chabrias (l. o.) hadi vállalataiban; Naxosznál (376.) az athéni hajóhad győzelmes balszárnyát ő vezette és szigorú igazságosságaért oly bizalommal voltak iránta honfitársai, hogy 45-ször választották fővezérré. Pedig nem volt az uralkodó demokrata párt barátja s a makedón Fülöp hatalmában látván a rend és fegyelem biztosítékát, a chaironeiai csata után 338. Athénnek a meghódolást javasolta. A Kranonnál győztes Antipatrostól nem tudott hazája részére enyhébb békefeltételeket kieszközölni. A demokrata alkotmány bukása után átvette Demadesszel együtt az állam vezetését, de mivel ellenségesen viselkedett Polysperchonnal szemben, ki a demokráciát vissza akarta állítani, elbukott, árulással vádolták és 82 éves korában (318.) a méregpohár kiivására ítélték. Halála után kide-

rült becsületessége és kötelességérzete, mire ünnepi temetést és szobrot szavaztak meg neki. Életrajzát megírta Plutarchos és Cornelius Nepos. V. ö. *J. Bernays*, P. und seine neuern Beurteiler (Berlin 1881).

**Phokis**, l. *Fókisz*.

**Phokos**, 1. Aiakos aeginai király fia; mostoha testvérei Peleus és Telamon megölték s ezért számkivetésbe kellett menniök. — 2. P., Poseidon fia, róla nevezték el a Parnassos alatti tartományt Phokisnak.

**Phokylides**, Miletosból való görög költő Kr. e. 540 táján. Verses gnomáiból töredékek maradtak (Bergk, Poetae lyrici graeci 2. köt.). A neve alatt fennmaradt bibliai tárgyú költeményt (230 hexameter) Bernays valamely alexandriai zsidótól származtatja. (*Bernays*, Über das P. Gedicht, Berlin 1856.) V. ö. *Sebestyén* Károly, A Pseudo-P. (Egyet. Phil. Közl. 1895).

**Phol**, a második merseburgi ráolvasásban említett régi német istenség, valószínűleg azonos a germán mitológiából ismert Baldr isten fogalmával.

**Pholadidae** (állat), l. *Fűrökagylók*.

**Pholas** (állat), l. *Fűrökagylók*.

**Pholegandros**, l. *Polykandros*.

**Pholidota** (*Lepidosauria*, *Plagiotrema*, *Streptostylia*). E néven foglalják össze egyes zoológusok a gyíkok és a kígyók rendjét. Jellemző erre a csoportra, hogy az idetartozó fajok bőre pikkelyekkel vagy pajzsokkal fedett és hogy kloakanyílásuk haránt rést alkot.

**Pholos**, kentauros, ki a Pholoe hegyén Arkádia határán Herakleszt vendégül fogadta s tiszteletere csapra ütötte a Dionysostól kapott hordót. A kentaurosok, kiknek jussuk volt a hordóhoz, rátámadtak Herakleszre, de csúfos vereséget szenvedtek s P. is életével adózott.

**Phoma** (növény), a gombák egyik génusza a Fungi imperfecti csoportból, amelynek csak piknidium alakja ismeretes. Mintegy 1100 fajának nagyrésze élősködő és néhány növénybetegséget is okoz, mint a *P. Hennebergii* (búza), *P. Betae* (répán), *P. unicola* (szőlőn).

**Phono** . . . alatt nem talált szó *Fono* . . . alatt keresendő.

**Phora** *Latr.* (állat), a *Phoridae* (púpos legyek) családjának egyik neme. Lehúzott fejük mögött púposan emelkedő mellkasuk (thorax) s hegyesedő vége felé lejtősödő potrohuknak köszönhetik magyar nevüket. Fán, bokron sebesen szaladgáló s csak rövid időre fel-felröppenő 2—4 mm.-es legyecskék ezek, melyeknek egyik fájában (*P. incrassata*, Meig.) a méhek költésrothadásának okozóját látták azelőtt. Ma tudjuk, hogy ezt a betegséget egy baktérium (*Cryptococcus alveolaris*) okozza s a legyeket már csak a rothadás szaga csalja oda.

**Phoradendron** *Nutt.* (növény), a Loranthaceae-családba tartozó génusz, melynek 80 faja nagyrészt trópusi Észak-Amerikában honos, többnyire kétszikű, néha fenyőféle fákban élősködő cserje, örökzöld, átellenes vagy hármásával álló bőrnemű levelekkel, hónalji vagy végálló füzérekkel. Utóbiakon apró zöldessárga virágok és később összenyomott, húsos termések vannak. A *P. flavescens*

*Nutt.* (Amerikai fagyöngy) Észak-Amerika délkeleti államaiban él tölgy, platán, nyár, kóris és mimózafákon. Az indiánusok és négerek nemi célokra, dohány pótlására és kávé helyettesítésére használják, levelei bődtő anyagot tartalmaznak.

**Phorbas**, Lapithes fia, Augeias (l. o.) atyja, tesszáliai hős, segítette Alektor éliszi királyt Pelops ellen. Más monda szerint Rhodos szigetére vándorolt és megszabadította azt a kígyóktól, ezért a rhodosiaknál mint herosz tiszteletben állott s mint Ophiuchos (kígyóhordó) a csillagok közé került. Azt is mesélték róla, hogy mint erős ökölbajnok, az isteneket is versenyre szólította, de Apollon egy gyermek alakjában leverte.

**Phorkys**, agg tengeri isten, Pontos és Gaia fia, Nereus testvére. Saját hugával, Ketóval nemzette a Graiakát és Gorgókat (l. o.) és a Hesperidák almáit őrző sárkányt, Ladont. Thoosa nimfát (Polyphemos kyklops anyját), a Hesperidákat, a Siréneket és Skyllát is az ő gyermekeinek mondják.

**Phormium** *Forst.* (növény), a Liliaceae (Liliomfélék) család genusza; 2 faja Újzélondon honos. A *P. tenax* Forst. (újzélendi len, kendersás. l. a *Rostos növények* l. mellékletén) levele örökzöld, 2 sorban nő, 4—6 dm. széles s 1 m.-nél is hosszabb lehet, kardalakú, visszahajló, bőrnemű, szürkészöld. Középen 1½—2 m. magas kocsány emelkedik, virágleple görbült, alul csöves, színe sárgáspirosas. A tok hosszúkás, 3 élű, sokmagú, a mag lapos, fekete héjú, szárnyas. Tengerparton nő. Levele kitűnik igen erős hancrostjaival. A rost fehér vagy sárga, víznek, levegőnek nagyon ellenáll, mindenféle szövő-fonó munkára kiválóan alkalmas. Újzélondon szövetnek dolgozzák fel; keserű gyökerével pedig golyvát és szifilisz gyógyítanak; a bensülött nő emlőbimbóját dörzsöli be vele, midőn gyermekét el akarja választani. Tenyésztése Franciaország déli részén és Dalmáciában sikerült, különben pedig több változatban dísznövény. Nyáron szabadban tartható.

**Phoroneus**, Inachos fia, Argos alapítója, a kultúra egyik legrégebbi (pelaszg, tehát a voltaképi hellénséget megelőző) bajnoka, ki először állított oltárt Herának. Argosban azt hitték, hogy ő (és nem Prometheus) lopta le a tüzet az égből s ezért honi hősként tisztelték.

**Phoronis**, ismeretlen szerzőjű elveszett görög éposz, mely az argosi ősemberről, Phoroneusról szólott. Hellanikos (l. o.) forrásul használta.

**Phosgen**, l. *Szénoxidklorid*.

**Phosot**, *phosphot*, szintelen, kissé kreozotzagú és ízű, szirupszerű folyadék. Kreozotból foszforpentoxiddal való kondenzáció útján készül, úgy, hogy a P., amelyet *kreosotum phosphoricum* néven tuberkulózisnál gyógyszerül használnak, a kreozot fenoljait foszforsavas eszterek alakjában tartalmazza.

**Phosphat** . . . összetételű szókat l. *Foszfát* . . .

**Phosphor**, l. *Foszför*.

**Phosphoros** v. *Heosphoros* (gör. a. m. fényhordó) lat. *Lucifer*, az ókori mítoszban 1. mint melléknév Artemis, Diana, Eos, Hekate és Juno Lucina járuléka; 2. Venus csillagának, mint hajnali csillag-

nak megszemélyesítése. Mint esti csillagnak neve Hesperos, Vesper, Vesperugo, Noctifer, Nocturnus. Astraiosnak (mások szerint Kephalosnak) és Eosnak fia; atyja Keyxnek, Daidalionnak és a Hesperidáknak.

**Photius**, konstantinápolyi patriarcha, szül. Konstantinápolyban 820., megh. 891 körül. Eleinte a testőrség főnöke, később III. Mihály császár alatt államtitkár, végül Ignác patriarcha elűzése után konstantinápolyi patriarcha. I. Miklós pápa azonban a 863. Rómában tartott zsinaton P.-t papi méltóságától megfosztotta s Ignácot visszahelyezni rendelte. P. erre enciklikát írt a keleti patriarchához, amelyben dogmatikus és fegyelmi vádakat emelt a latin egyház ellen, és két zsinaton a római pápát és mindazokat, kik vele tartanak, átok alá vetvén, az egyházból kiközösítette. Midőn azonban I. Vazul lépett a trónra 867., P.-t elűzte és Ignácot visszahelyezte. A 869-ben tartott római és konstantinápolyi zsinatok erre P.-t kiközösítették. P. azonban nem nyugodott; barátainak fáradozásai a császár kegyébe juttatták, Konstantinápolyba visszatérhetett, sőt a trónörökösnek nevelését is reá bízták. Midőn pedig Ignác 877. meghalt, a császár őt a patriarchai székre visszahelyezte. A gyenge VIII. János pápa is megerősítette őt székhelyén, bár többféle feltétel alatt. P. ezeket nem teljesítvén, a pápa őt 881. az egyházból újra kizárta. Mindazáltal megtartotta méltóságát, mignem Vazul halálával Bölcös Leó lépett a trónra, ki volt tanítóját rögtön letette patriarchai székeről és kolostorba száműzte (886). Ez idő óta P. eltűnt a szemhatárról és nemsokára meghalt. P. kiváló tudós és író volt. Nevezetesebb művei: *Amphilochia*, *Myriobiblion* v. *Bibliotheca*, *Lexicon*. Összes műveit Migne rendezte sajtó alá (P. P. Gr. CI—CIV. Paris 1860), kiegészítette Hergenrother: *Monumenta graeca* ad Photium ejusque historiam pertinentia (Regensburg 1869). Ujabban Papadopoulos Kerameus: *Monum. graeca et lat. ad Hist. Photii* (1899—1901).

**Photo** . . . (a gör. φως, genit. φωτός a. m. világosság, fény származéka), összetételeit l. *Foto* . . .

**Photobacterium**, l. *Világító baktériumok*.

**Phoxinus** (állat), l. *Cselle*.

**Phönicia**, l. *Fénicia*.

**Phönix**, a görög mitológiában l. *Phoinix*.

**Phönix**, mesebeli madár, l. *Fénix*.

**Phönixhuta**, község, l. *Főnikszhuta*.

**Phönix-időszak**, l. *Időszak*.

**Phönix-lapok**, *Komáromy* Mihály ügyvéd által föltalált, a hektográf-masszához hasonló sokszorosító anyag. A velők való sokszorosítási eljárások között legjelentősebb az, amellyel valamely fa-, acél- vagy kőmetszet pár perc alatt tisztán vegyi úton sokszorosítható papirosra; sőt üvegre, porcellánra is beégethető.

**Phönix-szigetek**, szigetecsoport a Csendes-óceánban, a Gilbert és Ellice szigeteiktől K.-re; összesen 42 km<sup>2</sup> területtel. Guano-telepek.

**Phönixville** (ejtsd: főnikszvill), város Pennsylvania északamerikai állam Chester countyjében, (1910) 10,743 lak., nagy vas- és acélművekkel, selyemipar. 1900 júl. 15 óta magyar ref. egyházzal és templommal.

**Phr** . . . alatt nem talált szó **Fr** . . . alatt keresendő.

**Phragmidium** (növ.), gombagénusz a Basidiomycetes csoport Pucciniaceae családjából; 26 faja közül a *P. violaceum* a szedren, *P. rubridaei* a málnán, *P. subcorticium* a rózsán élőködik.

**Phragmites** Trin. (növ.), l. *Nád*.

**Phraortes**, a hagyomány szerint Média királya (650—630), Deiokes fia, ki a perzsákat és egyéb ázsiai törzseket leigázta, de az asszirok megfosztották trónjától. Asszírjai feliratok szerint azonban P. csak méd törzsfőnök volt, ki népét az asszirok ellen vezette, de Aszurbanipal király megverte s csak P. fia, Kyaxares szabadította fel Médiát (l. o.).

**Phreoryctes** (állat), a Gyűrűsféreg (Annelida) osztályába, a Sertelábúak (Chaetopoda) rendjébe tartozó édesvízi féregnem. Fajai kutakban, vízvezetékben, álló és folyóvizekben élnek. Legismertebb a kutakban és vízvezetékben is sokszor található kúti drótféreg. (*P. menkeanus* Hoffm., a. m. *Haplotaxis gordioides* G. Hartm.); hossza 25 cm.

**Phrixos**, Athamas (l. o.) és Nephele fia. Mostohája üldözése elől az anyja adta arany koson eljut Kolchisba, feláldozza a kost Zeusnak s gyapját Aietes (l. o.) királynak adja, kinek leányát, Chalkiopét nőül nyeri. (l. *Athamas* és *Argonauták*).

**Phronima** Latr. (állat), a Bolharákok (Amphipoda) rendjének egyik neme, melynek egyetlen faja, a *Ph. scdentaria* Forsk., a Földközi-tenger és az Atlanti-óceán lakója. A nőstény ivadékaival a *Pyrosoma* és *Diphyes* nevű zsákállatokba telepedik meg.

**Phryganeidae** (állat), l. *Tegzesek*.

**Phrygia**, l. *Frígia*.

**Phryne**, görög hetéra Kr. e. a IV. sz.-ban, Thespiából Athénbe került, hol szépségével oly nagy vagyont szerzett, hogy a thébiaiaknak felajánlotta lerombolt várfalaik felépítését, ha ezt a feliratot teszik rájuk: «Nagy Sándor elpusztított, de a hetéra P. ismét felépített». A szépség tökéletes megtestülésének tartották, ki Apellesnek az Aphrodite Anadyomene képéhez, Praxitelesnek a knidosi Aphrodite szobrához volt modellje. Midőn Hypereides Phrynét az istentelenség vádjá ellen védte a törvényszék előtt, sikerének biztosítása végett Phryne bájait meztelenül feltárta a bírák előtt s így eszközölte ki felmentését.

**Phrynichos**, athéni tragédiáíró, ki Kr. e. 511. aratta első diadalát, s 470. halt meg Sziciliában. Miletos elfoglalása c. drámájával megrikatta a közönséget s ezért megbírságotlák. Feníciai nők c. szintén történeti drámája a salamisi csata színre vitelével mintát adott Aischylosnak Perzsák c. drámájához. Töredékei Naucknál (*Tragicorum graec. fragmenta*, Leipzig 1889).

**Phrynīs**, görög zenész Mitylenéből, Timotheos tanítója Kr. e. 400 táján.

**Phrynoidea** v. *Pedipalpi* (állat), l. *Skorpiópókok*.

**Phrynosoma** (*Békagyík*, (állat), a Leguánfélék (*Iguanidae*) családjába tartozó gyíknem.

Széles, lapos, feltűnő otromba testű fajaira jellemző, hogy farkuk legfeljebb testhosszú, vagy még rövidebb és tövén vastag; fejük hátulsó szélén csontos tüskéik vannak; szárnycsontfogaik nincsenek; combporusaik mindig megtalálhatók. 15 fajuk ismeretes, melyek Észak-Amerikában és Mexikóban honosak. Legismertebb a békagyík (*Phrynosoma cornutum* Harlan). Testének alapszíne szennyesárga, háta barnafoltos, a testén levő tüskepikkelyek barnák v. világosszürkék; feje elül barnászörös, hátul barnássárga, a nyakszirt oldalán egy-egy nagyobb sötétbarna foltal. Hasa világos homoksárga, egyszínű v. kis barnás foltokkal. Hossza 12—13 cm., miből 4 cm. jut a farkára. Nappali állat. Rovarokkal és pókokkal táplálkozik.

**Phrynus** (*Phrynichus*, állat), a Skorpiópók (Pedipalpi) csoportjába tartozó póknem. Legismertebb a Braziliában honos *Phrynus* (*Phrynichus*) *reniformis* L. (a. m. *Phrynus pumilio* C. L. Koch.).

**Phryx**, a Hermos legkeletibb mellékfolyója, a mai Alasehir-Csai.

**Pht** . . . alatt nem talált szó **Ft** . . . alatt keresendő.

**Phthiotis**, l. *Fókisz*.

**Phthiriasis** (gör.), l. *Tetü*.

**Phthirius pubis** L. (a. m. *Phthirius inguinalis* Redi), l. *Lapostetü*.

**Phthirusa** Mart. (növ.), a *Loranthaceae* családba tartozó génusz, melynek 35 faja Észak-Amerika tropikus tájain, különféle fákon élőködő cserje. A *P. theobromae* a kakaófán, oleanderen stb. él, termésében kaucukot szolgáltat. **Phthisis**, l. *Tüdővész*. — *P. mesaraica*, l. *Bélgümőkór*.

**Phul**, mellékneve III. Tiglatpilezar (745—727) asszír királynak, mint Babilonia királyának. A görögök *Poros*-nak írták. A Bibliában mint Menahem, Izrael királyának kortársa szerepel.

**Phy** . . . alatt nem talált szó **Fi** . . . alatt keresendő.

**Phycomycetes** (növ., *Moszatgombák*). A gombák egyik legalsóbb rendű csoportja, amelyet némely rendszerező újabban a gombáktól el is különít. Telepük elágazó fonal, amely egyetlen sejtből áll és csak a szaporodás szervei különböznek el sejtfallal a fonaltól. Ivaros szaporodásuk kétféle és eszerint két sorozatra különülnek, ú. m. 1. *Oomycetes* (l. o.), amelyek oogamia segítségével és 2. *Zygomycetes* (l. o.), amelyek izogamia segítségével szaporodnak. Ivartalan szaporodásuk különféle, acroconidium vagy endospora révén történik. Az oogamia eredménye az *oospora*, az izogamiáé a *zygospóra*. A P. fejlődéstörténeti kapcsolatban állanak bizonyos moszat-csoportokkal. L. *Gombák*.

**Phylactolemata** (a. m. *Lophopoda*, (állat), l. *Mohaállatok*.

**Phylakobiosis** (gör.), az együttélésnek a fajtája, melynél az együttélő két szervezet közül az egyik a másikat ellenségei elől megvédi, ezért azonban valami előnyt élvez a másiktól.

**Phylarchos**, görög történetíró, szül. Athénben vagy Naukratisban a Kr. e. III. sz.-ban, 28 kötetes

művében megírta hazája történetét Pyrrhosnak a Peloponnesosba való betörésétől Kleomenes spártai király haláláig (Kr. e. 272—220.). Töredékeit összegyűjtötte Müller a *Historicorum Graecorum fragmenta* I. kötetében. Polybios és Plutarchos hazugsággal vádolják adatait és felfogását.

**Phyllactinia** (növény), l. *Csillagragyja*.

**Phyllanthus** L. (több más génuszt bele-vontak, így az *Emblica* Gärtn. — *Cicca* L.-t — is; növény), az Euphorbiaceae (Fütejfélék) család génusza; 400 faja mindkét félgömb mérsékelt és meleg tájain elterjedt cserje, ha v. kóros növény; Európában, Észak-Azsiában hiányzanak. Levelük gyakran 2 soros; virágok apró, 1 ivarú, 1—2 lakú; csészelevele 6—4 két körben, különböző alakú vacokról eredve; a porzós virágban rendszeren 3 porzó, a termős virágban 3 v. több üregű magház van. Tokjukban háromszögletes magok vannak és ezekben széles sziklevelek. A *P. emblica* L. nagy fa a Maszkaránának, Kelet-Indiában, Kinában, Japánban. Kelet-Indiában iltetik (almafa, myrobalanusfa). Gyümölese akkora, mint egy jókora egresszem, gömbölyded, világos zöld. Eleinte nagyon savanyú, később édes, frissen és befőttén eszik. Aszalva és cukorral elkészítve mint *szürke myrobalanos* (Myrobalani emblicae) került Európába. Orvosság volt, de hazájában sokkal használatosabb. Fája kemény és becses, kérgéből cserzőanyag és festék lesz. Ágait Travankorban (Indiában) vízbe teszik, hogy az megtisztuljon és kellemes ízű legyen. A *P. distichus* (L.) Müll.-Arg. (Cheramella-fa) levele, gyökere orvosi szer, gyümölcsét eszik; Kelet-Indiában és Madagaszkáron honos; kultiválják is.

**Phyllerium** (növény), l. *Erineum*.

**Phyllis**, a görög mítosz szerint Sithon trák király leánya. Kedvese, Demophon (l. *Demophon*, 2.) utáni epedésében öngyilkossá lett és mandulafává változott. — A P. név pázsatori költeményekben is gyakori.

**Phyllum** (állat), az Egyenesszárnyúak (*Orthoptera*) rendjébe tartozó rovarnem. Alakja és színe falevéelhez hasonlít, ezért vándorló levélnek is hívják. Legismertebb faj a Kelet-Indiában és a szomszédos szigeteken honos *Ph. siccifolium* L.

**Phyllobius** Sch. (állat). Az orrmányos bogarak családjába tartozó, aránylag rövid orrmányú bogárnem. A fákon és bokrokon élnek, rügyeket és fiatal leveleket rongálnak. Legismertebb a *Ph. argentatus* L., főleg bükk- és nyírfákon található. Nyúlánk termetű, fémfényű világos zöldes-kék pikkelyekkel borított; lábai és csápjai vörhenyesek. Hossza 5 mm. *Ph. oblongus* L., elsősorban gyümölcsösökben él. Szárnyfedelei barnák, fekete szegéllyel; lábai és csápjai sárgák, előbbinél valamivel kisebb. *Ph. piri* L., fekete, borítva vörösréz v. aranyos fényben ragyogó pikkelyekkel; lábai és csápjai rótek. Hossza 5·5—6 mm. Leginkább a csalánon és faiskolák csemétéin található.

**Phyllocactus** Lk., a kaktuszfélék családjába tartozó génusz, melynek 12 faja Dél- és Középkamerikában él. Levélzára fent lapos, fülrészelt szélű, alant élezett, hengeres tagokból

áll. Virága szabályos (holott a vele rokon *levélkaktuszé* [Epiphyllum] zygomorph), vagy a szirmok és porzók görbülése által zygomorph, hosszú csövön és magházán pikkelyek vagy levelek vannak. Epiphyta cserjék. Termésük bogóyszerű. Különösen a *P. crenatus*, *P. Ackermannii* és *P. phyllanthoides*nek számos változatát kultiválják, mint dísznövényt.

**Phyllocantharus** (növény), l. *Levélkancsó*.

**Phyllocladum** (növény), oly hajtás, melynek tengelye lapos, levélalakú, végén v. felületén virágok és igen csúkevényes levelek vannak (pl. *Phyllocladus, Ruscus*). A P.-tól újabban elkülönítik azokat a levélalakú szélesedett hajtásokat, amelyek korlátlan növekedésűek és ezeket *cladodium* névvel illetik (pl. *Genista sagittalis*).

**Phylloclineae** (növény), l. *Acacia*.

**Phyllostromia germanica** (állat), l. *Csótány*.

**Phylloglossum** Kunze (növény), l. *Lycopodiaceae*.

**Phyllomedusa** (állat), az Igazi levelibékák (Hylidae) családjába tartozó békánem. Jellemző, hogy az idetartozó fajoknak igazi fogódzó kezük és lábuk van. Testük felső része szép zöld színű, a nyugalmi állásban levő eltakart részek gyakran élénk narancssárga színűek. Közép- és Dél-Amerikában honosak. Ismertebb fajok a *P. hypochondrialis* Daud. és a *P. Iheringii* Blgr. Petéiket nem a vízbe, hanem a vizek fölött csüngő levelekre rakják. Két-három fűzfalevelet összegöngyölnek, széleiket összetapasztják s ebbe a tokba tojják petéiket.

**Phyllopertha** Kirby (állat). A lemezes csápú bogarak családjába és a levéllevő bogarak (l. o.) alcsaládjába tartozó bogárnem. Legismertebb faja a kis rózsacserebogár (*Ph. horticola* L.), mely kertjeinkben a gyümölcsfák és a rózsa virágát dongja; szirmait tépázza, összerágja. Termete apró, 9—11 mm. hosszú, fényes kékes-zöld, szárnyfedelei vöröses-sárgák, olykor barnák; szőrözött. Lárvai a földben élnek és különösen a zöldsfélék gyökereit pusztítják. Tavasztól nyár végéig mindenütt közönségesek.

**Phyllophaga** (állat), l. *Levélevő bogarak*.

**Phyllopoda** (állat), l. *Levéllábuak*.

**Phyllopteryx** (állat), l. *Cafranghal*.

**Phylloscopa** (állat), l. *Poszátafélék*.

**Phyllosoma** (állat), a rákfélék egyik lárvajának a neve, amely lapos, lemezalakú, 3 pár lábbal és 1 pár nyeles szemmel van ellátva.

**Phyllostachys** Sieb et Zuc. (növény), a Pázsitfűfélék génusza 4 fajjal Japánban, Kinában és a Himalájában. Félhengeres, bütykös szárú cserjék. L. még *Borsnád*.

**Phyllosticta** (növény), a gombák Fungi imperfecti csoportjába tartozó gyakori génusz, melyek pyknidiumai növények levelein elősködnek. Mintegy 800 faja közül a *P. pirina* körte és almafa levelén, *P. vindobonensis* a kajszinbarackon.

**Phyllostomatidae** (*Hártyásorrú denevérek*; állat), l. *Denevérek*.

**Phyllotreta vittula**, *muharbolha* (állat). Fekete-zöldes fényű, fedőszárnyain egy-egy fehéres-sárgás hosszanti sávval disztett 1·5—1·8 mm. nagy földibolha (l. *Földi bolhák*). Lárvája



a muhar sásában él; mint bogár, átterjed a ré-pára és a repcére is.

**Phylloxera** (állat), l. *Filloxera*.

**Phyllyrea** L. (növény), az Olajfafélék családjába tartozó génusz, amelynek 6 faja Dél-Európában, Afrikában, Madeirán és Keleten (Lazisztán) él. Örökzöld, bőrnemű, átellenes levelű cserjék, apró fehér virágokkal. *P. latifolia* Fiume környékén is megvan. Szép dísznövények. *P. angustifolia* enyhébb tájainkon a telet is kibírja.

**Phylogenesis**, l. *Törzsfajlás*.

**Phylogeneticus**, a törzsfajlás tudományos neve. L. *Törzsfajlás*.

**Phylogenia**, az élőszervezetek fajfejlődésének története. L. *Törzsfajlás*.

**Phylon** a. m. *phylum* (l. o.).

**Phylum** (állat), magyarul *állatkör* v. *állattörzs*, az állatország legmagasabb és legerjedelmesebb rendszertani kategóriája.

**Phymatin**, egy faja a tuberkulinnak (l. o.), melyet *Humann* és *Teisler* dohnai (Németország) cég nagyon virulens szarvasmarhagümöbaccillusokból, fokozatos kivonás útján állít elő és különösen a tuberkulinos szempróba végrehajtására tart alkalmasnak, mert sok sajátos bacillusanyag mellett csak kevés, a nyálkahártyát izgató anyagot tartalmaz. *Antiphymatin* név alatt ugyanaz a cég avirulens gümöbaccillusok vizes keverékéből álló ojtóanyagot bocsat forgalomba a szarvasmarhák gümökórja ellen.

**Phyrygaea** (állat), l. *Vízimolyok*.

**Physalia** Lam., a Hólyagos meduzák (Siphonophora) rendjébe tartozó állatnem, majdnem vízszintesen fekvő hólyaggá módosult törzssel, nagy léghólyaggal; a törzs hasoldalán kisebb-nagyobb, hosszú rablófonalakkal fegyverzett evőegyenekkel és tapogatókkal; úszó- és fedőegyenek nélkül; meduzoid ivaregyénei a tapogatókon sarjadzanak. Legismertebb faja a *P. caravelle* Esch. (= *Physalia pelagica* Lam.), az Atlanti- és Földközi-tengerből; léghólyagja bíborveres; polipjai fehéren pontozottak és ibolyaszínek. Mintegy 30 cm. nagy.

**Physalis** L., *muharc* (növény), a Solanaceae (Ebszöllőfélék) család génusza; 45 faja közül a legtöbb Észak-és Délamerika melegebb részein van elterjedve. Fűvek. Európai, ázsiai a *P. alkekengi* L. (piros muharc, hólyag-, koráll- v. klárisceseresznye, zsidóceseresznye, halicacabon, kelevényfű, páponya, boberella). Évelő. 2—8 dm. magas. Apró szőr borítja. Levele nyeles, tojásdad, kihegyezett, épszerű, a szár felső részén párosával is. Virága levélhónalji, magános. Csészéje 5 fogú, harangalakú, pártája nagy szennyes-fehér, piros értű, torka pelyhes, 2—5 foga 3 szögletes. Bogyója cseresznyenagyságú, gömbölyű, skarlátpiros s egészen be van zárva a megnövekedett, hólyagszerűen felfúvódott, miniumpiros csészébe. Nem mérges, az arab és a spanyol eszi. Officinális is (baccae alkekengi). A *P. peruviana* L. (*P. edulis* L., ananászceseresznye) perui. Gyümölcse jó illatú és jó ízű, Amerika meleg vidékein gyakori. Más amerikai fajok gyümölcsét is eszik. Az európai faj gyakori kerti növény.

**Physemaria** (állat), a Gastraeadák egyik rendje, ahová Haeckel szerint (1876) két nem:

a *Prophysema* (*Haliphysema*) és a *Gastrophysema* tartozik. Az idetartozó fajok kistermetű, helyhez kötött életű állatok, melyeknek teste egyszerű, kétrétegű tömlő és idegen anyagokból álló vázuk van. A P.-csoport rendszertani helyzetére nézve még nincsen megegyezés a zoológusok között.

**Physeter** L. (állat), l. *Fizéter-félék*.

**Physeteridae** (állat), l. *Fizéter-félék*.

**Physic** (ejtsd: fizik), Angolországban, valamint általában a versenyló-idomítók által kiterjedten használt, aloéból, gyömbérből és palmaolajból v. földszappanból álló hashajtó szer a lovak számára.

**Physiologus** (gör. a. m. természetismerő), álneve a középkori mondaszerű és vallási szimbolikával ellátott állattan összeállításait tartalmazó művecske szerzőjének (Salamon, Aristoteles?). A legrégebbi a Kr. u. II. sz.-ban Alexandriában keletkezett és bibliai és természettudományi forrásokból merítve, részben létező, részben mondaszerű állatok (pl. oroszlán, pelikán, fönix, egyszarvú stb.) tulajdonságait és vallási szimbolikáját sorolja fel. A Nyugaton különféle latin kiadogozása jelent meg. Ezekből merítették a keresztény enciklopedisták ú. m. Sevillai Izidor, Continpré-i Tamás, Albertus Magnus, Beauvaisi Vince stb. Theobaldi versekben dolgozta fel. Ó-felnémet, izlandi, angolszász és ó-francia fordításai (Bestiaires) is jelentek meg. Leonardo da Vinci is feldolgozta a tárgyat. A P. állatszimbolikájának hatása a középkori költészetben és művészetben, a gót templomok díszítményeiben is mutatkozik.

**Physionotyp** (gör.), a kalaposok fejkörzójére emlékeztető, *Huschketól* származó koponyamérő eszköz, mely a koponya görbületeit számokban fejezi ki.

**Physocalymna** Pohl. (növény), a Lythraceae családba tartozó génusz, melynek Peru környékén élő egyetlen faja, a *P. scaberrimum* Pohl. szolgáltatja a világospiros és sötétebben csikolt, tömött, igen kemény Brazíliai rózsfát (tulipánfa, Pao de Rosa, Cego Machado, Sebastiao de Arruda).

**Physoclisti** (*Zártúszóhólyaguak*, állat), azon csontoshalak gyűjtőneve, melyeknél az úszóhólyagot az előbéllel összekötő csatorna (ductus pneumaticus) elzáródott és visszafajlódott.

**Physoda** (növény), hólyagalakú képződmények, melyek a plazmahálózat lemezeiben v. fonalaiban keletkeznek, erősebb fénytörésűek, mint a vakuolák és önállóan tudják helyüket változtatni.

**Physogastrica** (gör.), a rovarok körében a potrohnak szerföltött nagyméretű megduzzadása. Mint rendes jelenség a hangya- és természetbolyokban vendégképpen élő rovaroknál gyakori. A P. a táplálkozás különös módjával áll kapcsolatban.

**Physophora** (állat), a Hólyagos meduzák (Siphonophora) rendjébe tartozó állatnem. Legismertebb faja a Földközi-tengerben és az Atlantióceánban élő *Physophora hydrostatica* Forsk. E nemnek egyes fajai a tenger mélyén is élnek és feltűnő sötét ibolyaszínűekkel tűnnek ki.

**Physopoda** (állat), l. *Hólyagoslábúak*.

**Phyospermum** *Cuss.* (növény), az Ernyősvirágúakhoz tartozó génusz, melynek 4 faja Déleuropában és a Kaukázusban él. Egyik faja, a *P. verticillatum* (W. et Kit.) Horvátország felvidékének verőfényes, erdős helyein gyakori és jellemző.

**Physostigma** *Balf.* (növény), a Hüvelyesek pillangós virágú génusza; két faja Afrika tropikus részén honos. A *P. venenosum* *Balf.* (kalabárbab, l. az ábrát) a mi babunkhoz hasonló, fákra magasan felfutó növény; nyugatafrikai. Hüvelyében hosszúkás v. kissé vesealakú,  $2\frac{1}{2}$ —4 cm. hosszú és 2 cm. széles, csokoládészínű, kissé érdes magok vannak, hátukon 2 hosszanti léccel. A mag nagyon mérges, hatóanyagát több alkaloida alkotja, ezeket *physostigmin* (ezerin) névvel foglalják össze. Európában a szemgyógyászatban fontos (semen calabar, semen physostigmatis, faba calabarica), hatása a szembogár szűkítésében nyil-



Physostigma.

vánul. Használatos tetanus, neuralgia, epilepszia stb. ellen is egy kivonata. A lovak kólikájának hatásos orvossága (physostigmin). Nyugatafrikai benszülöttek istenitéleteknél használják. A másik faj keletafrikai, steppéken.

**Physostigmin**, *eserin* (ezerin),  $C_{15}H_{21}N_3O_2$ , a kalabárbab (l. *Physostigma*) egyik alkaloidája. A középponti idegrendszert bénítja, a pupillát kibővíti. A *szalicilsavas P.* a szemészetben használatos gyógyszer.

**Physostomi** (*Nyiltűszóhólyaguak*, állat), azon csontshalak gyűjtőneve, melyeknél az úszóhólyagot az előbéllel összekötő csatorna (ductus pneumaticus) egész életen át nyitott. L. még *Halak*.

**Phytelephas** (növény), l. *Elefántpálma*.

**Phyteuma** *L.*, *raponca* (növény), a Campanulaceae (Csengetyűkefélék) család génusza; 40 faja van európai, mediterrán és ázsiai elterjedéssel. Élvelő füvek. Töleveleik nyelesek, a felsők ülők. Virágzatuk füzér, fej v. buga. A virág kék, fehér v. bíborszínű, a párta csaknem teljesen öt szálhasábra osztott, amelyek csúcsukon összefüggnek, de később szétállnak. A termés tok. Nagy elterjedésű a *P. spicatum* *L.* (erdei raponca, var-

jükköröm), répaszerű gyökere ehető. Árnyas erdők lakója. Több *P.*-faj dísznövény.

**Phyto** ... (a görög φυτόν-tól a. m. növény), l. *Fito* ...

**Phytochemia** (növény) a. m. növénykémia.

**Phytodomatium** (növény), l. *Domatium*.

**Phytogeographia** (gör.), l. *Növényföldrajz*.

**Phytognosia** (gör.) a. m. növényismerettan, l. *Növénytan*.

**Phytographia** (gör.) a. m. növényleírás, l. *Növénytan*.

**Phytolacca** *Tourn.* (növény), l. *Alkőrmös*.

**Phytolaccaceae** (növény), *Alkőrmösfélék*, a szabadszirmú kétszikűek családja 90 fajjal. Ezeknek a fele amerikai (forró- és szubtropikus öv) és főképp váltakozó levélállásúak, másoknak főterülete Dél-Afrika és főképp átellenes levélállásúak. Egyesek keletindiaiak, ausztráliaiak. Viráguk 2 v. 1 ivarú, sugaras, többnyire lepes, a lepel 4—5 levelű, porzó ugyanannyi, a magház rendszeren alsó állású, 1 v. sok termőlevélből áll, minden levélhez 1 magkezdemény tartozik. Zárttermés v. tok. Füvek, cserjék, fák. Jelentősebb a *Phytolacca*, l. *Alkőrmös*.

**Phytopalaeontologia** (gör.) a. m. ősnövénytan.

**Phytophaga** (állat) a. m. növényevők. Tágabb értelemben véve mindazok az állatok, amelyeknek tápláléka kizárólagosan növényi anyagokból kerül ki; szorosabb értelemben a *foghíjas emlősök* egyik családja (*Diprotodontia*), illetőleg a növényevő bogarak egyik csoportja. *P.* néven szokás összefoglalni a Hártyásszárnyuakhoz tartozó levéldarazsokat és a fadarazsakat is.

**Phytophthires** vagy *Phytophthiria* (állat), növényi tetvek, l. *Felfedelel szárnyuak*.

**Phytophthora** *Syringae* *Kleb.* (növény), a Peronospora-félék csoportjába tartozó gomba, amely az orgonabokrokon élőködik. A rügyfakadás után láthatni, hogy a rügyek egy része fejletlen állapotban marad, v. hogy az azokból kinőtt virágzatok el vannak nyomorodva és tönkremennek. A külsőleg többnyire észre nem vehető betegségi gőcponatok, amelyek később erős barnulásukról jellegzetesek, élesen határoltak. A gomba telelő spórákkal, valamint rajzóspórákkal szaporodik. Egyéb növényeket is sikerült ezzel a gombával megfertőzni. A gomba csak sérült borszöveti helyeken képes behatolni. A betegség ellen hatásos gombaölő (fungicid) anyagok megállapítása még nem sikerült.

**Phytophthores** (állat), l. *Atkafélék*.

**Phytophthores** (állat), l. *Atkafélék*.

**Phytophthores** (állat), l. *Atkafélék*.

**Phytophthores** (állat), l. *Atkafélék*.

**Phytophthores** (állat), l. *Atkafélék*.

**Phytophthores** (állat), l. *Atkafélék*.

**Phytophthores** (állat), l. *Atkafélék*.

csátják; első átvitt értelmében általában a vevők és eladók találkozhelye ügyletkötés céljából; legtágabb értelemben valamely áru P.-a azoknak a területeknek összessége, ahol az illető áru kínálatra ill. keresletre talál. *Világ-P.* az öt világrész teljes kereslete és kínálata egységes egésznek tekintve. A P. a vásároknak (l. o.) a helye s így a vásár tárgyát tevő áruk szerint különféle elnevezései vannak: *könyv-P.*, *kávés-P.*, *gabona-P.*, *érték-P.*, *pénz-P.* stb.

**Pia causa** (lat.) a. m. kegyes alapítvány.

**Piacenza** (ejtsd: piacsenzza), *olasz tartomány* Emilia compartimentóban, Cremona, Milano, Parma, Genova és Parma közt, területe 2505 km<sup>2</sup>, (1915) 267,007 lak. Járásai: Fiorenzuola d'Arda és P. — 2. *P. fővárosa* P. tartománynak és járásnak, a Pó jobb partján, (1915) 40,362 lak., márványbánya, selyemszövés és fonás, gyapju- és pamutkelmekészítés, gépgyártás, vasöntés. Tűzér-ségi és műszaki műhelyekkel, fontos erődítményekkel. Szép terei: a Piazza dei Cavalli, Farnese Alessandro és Ranuccio hercegek lovasszobraival, Mocchitól, a Piazza del Comune, Romagnosi államjogász márványszobrával. Templomai közül ki-válóbbak: a lombardiai román stílusban épített dóm (1122—1233) Guercino és Carracci freskói-val, 100 oszlopon álló kriptával és IX. Pius pápa szobrával Duprétól; a renaissance-izlésű (1499—1511) S. Sisto a sixtusi madonna másolatával Aranzinitól; S. Antonio, régi székesegyház, gót előcsarnokkal és haranglábbal, S. Maria di Campagna Pordenone freskói-val. Palotái közül a legnagyobbak: a Palazzo del Comune, városháza, (XIII. sz.); az 1558. Vignola építette Palazzo Farnese (kaszárnya) és a Palazzo dei Tribunali. Van műszaki iskolája, művészeti intézete, nyilvános könyvtára (130,000 drb., 2800 kézirat), ezüstbe kötött psalteriummal, egykor II. Lajos császár nejeé, Engilbergéé volt; színházai, őskori muzeuma és több kórháza. P. püspökség, prefektúra és hadtestparancsnokság székhelye. P. Kr. e. 219. *Placentia* római kolónia volt. A középkorban kö-zársassággá lett, de csakhamar felváltva a Scotti, Torriani családok birtokolták; 1332. a Viscon-tiaké lett. 1511-ben Parmával együtt a Farnesek hatalmába került és Parma sorsában részesült. 1746 jún. 16. az osztrákok Liechtenstein alatt legyőzték az egyesült spanyol-francia hadat. V. ö. Giarelli, Storia di P. (P. 1889, 2 köt.).

**Piacenza hercege**, l. *Lebrun*, 3.

**Piacenzai Jakab**, I. Károly király udvari orvos, később titkos kancellárja volt, 1330 előtt hájszentlőrinczi (Bodrog vm.) prépost, 1331 jan. 6. pozsonyi prépost, 1333 elején esanádi püspök, tíz év múlva zágrábi püspök. Megh. Budán 1348 okt. 16. 1332-ben Károly királyt őt küldötte követül a pápai és nápolyi udvarokhoz a fiai és Károly calabriai herceg leányai közt kötenő házasság ügyében, 1333. pedig a királyt nápolyi útjára kísérte. Alkalmassint unokaöcse az a P. Jakab, ki 1374., mint királyi ügyész, Nagy Lajos jogait a szicíliai királyságra a pápai trón előtt védelmezte.

**Piacere** (ejtsd: piacsére: a *piacere*, a *piacimento*, a *bene placito*), olasz zenei műszó, a. m. tetszés szerint, szabadon (t. i. a taktus megkötöttségétől).

**Piacevole** (ejtsd: —cse—), olasz zenei műszó, a. m. kedvesen, hizelegve.

**Piaci ár**, l. *Ar.*

**Piaci érték** a jószágoknak az az értéke, mely a piacon fellépő kereslet és kínálat viszonyából szabadon alakul ki. L. még *Ermeügy.*

**Piaci jelentés.** A piaci forgalomról, árakról és azok irányzatáról szóló összefoglaló értesítés. P.-eket adnak közre a tőzsdék naponként, az egyes szakmák pedig hetenkint v. hónaponként a maguk hivatalos organuma által. P.-nek nevezik ezenkívül az utazó ügynök értesítéseit, melyeket az úttjáról közöl főnökével, amelyekben a várható és már lekötött ügyletekről, a tartozások behajtásáról és az egész szakma ottani viszonyairól ír.

**Piaci kamatláb**, a váltóleszámítolás alapjául szolgáló kamatláb, mely a magánforgalomban alakul ki, szemben a jegybank hivatalos kamatlá-bával. L. *Kamatláb.*

**Piaci növények**, a mezőgazdaságban azok a növények, melyeknek terményeit nem a gazdaságban használják fel, hanem a piacon értéke-sítik. Ide számítják a gabonaféléket, hüvelyes veteményeket, az *ipari és kereskedelmi növé-nyeket* (l. o.). Velök szemben a *takarmánynövé-nyek* állanak. Az okszerű gazdálkodás és különö-nösen a szántóföld termőerejének fentartása meg-kívánja, hogy a mezőgazdasági termelésnél a piaci és a takarmánynövények között arány legyen. A P. nagy mértékben veszik igénybe a talaj erejét, s nagyarányú természetűsük a ta-laj kimerülésére vezet. Ez okból a legtöbb gazda-ságban a szántóföldeknek mintegy fele része P., másik fele a takarmány termelésére volna fordítandó. Különbö minél kedvezőbbek a gazdaság talaj- és éghajlati viszonyai, mentől több jó réteje van, minél könnyebben szerezhet trágyát pl. városokból, annál inkább fokozható a P. terü-lete, esetleg 60%-ig, ellenkező esetben leszállítandó egészen 40%-ig. V. ö. *Hensch A.*, Mező-gazdasági üzemtan (1906).

**Piada** (hivatalosan *Nea Epidavrosz*), falu Argolisz görögországi nomoszban, mintegy 2000 lak.; Mavrokordatosz elnöklete alatt 1822 jan. 1. itt tartotta üléseit az első görög nemzetgyűlés, amely kimondotta Görögország függetlenségét.

**Pia desideria** (lat. a *pium desiderium* töb-bese) a. m. jámbor kívánságok, jámbor, teljesítetlen óhajtsások.

**Piae memoriae** (lat.) a. m. boldog emléke-zetű.

**Piaffe** (franc., ejtsd: piáff) a. m. nagyolás. A lovaglásban a spanyol iskola alapozdulata. Benyomásáról «büszke lépés»-nek nevezik. Tulajdonképen helyben végzett ügetés (l. o.). Akkor szabályszerű, ha a ló esánkban «elül» és elő-lábaival magasán kiüget.

**Pia fraus** (lat.), l. *Fraus.*

**Piaggia** (ejtsd: piadzsa), *Carlo*, olasz utazó, szül. Badia di Cantignanóban 1827 jan. 24., megh. Karkodjban (Tunisz) 1882 jan. 18. 1851-ben Tuniszba, 1856. Khartumba ment, s többször bejárta a Fehér-Nilus vidékeit. 1863—65-ig a Nyam-Nyam földön járt. 1876. Gessivel kikutatta az Albert-tavat és a Somerset-Niluson felment az Ibrahim-

tóig. 1881-ben a gallák földjére ment, ahol útközben meghalt. Főműve: *Dell'arrivo fra i Niam-Niam e del' soggiorno sul lago Tzana in Abissinia* (Lucca 1877). V. ö. *Bonola*, In memoria di Carlo P. (Lucca 1895).

**Piagnoni** (olasz, ejtsd: pianyóni) a. m. siránkozó, jajveszékélők. Így nevezik Firenzében a fekete ruhába és álarcszerű fekete csuklyába öltözött, fízett halottkísérőket. Régen így nevezték Savonarola párthiveit is, szemben a világiás érzelmű *arrabiati* (dühöngők) párttal.

**Piali pasa**, török tengernagy (*kapudán pasa*) II. Szolimán uralkodása alatt. 1560-ban mint a török hajóhad fővezére Tripolisz mellett fényes győzelmet vívott ki a spanyol hajóhad felett. 1565 máj. 180 hajó élén jött *Malta* ostromára, de a johanniták vitézségén megtört a törökök ereje. 1566-ban elfoglalta *Chios* és *Naxos* szigeteket genovai uraiktól.

**Pia mater** (lat.), l. *Agyvelőburkok*.

**Pian**, l. *Framboesia*.

**Piana dei Greci** (ejtsd: —gresci), város Palermo olasz tartományban, (1911) 8254 lak., régi templommal, Monrealése freskóival. P.-t 1488. menekülő albánok alapították, akik Konstantinápoly elfoglalása után a törökök elől Sziciliába vándoroltak. Nyelvüket, vallásukat, népviseletüket maig megőrizték.

**Pianciani** (ejtsd: —csáni), *Luigi*, olasz szabadsághős, szül. Rómában 1810., megh. 1890 okt. Az Egyházi Állam szolgálatából kilépve, az olasz nemzeti mozgalom híve lett. 1848—49-ben Veleceben és Rómában harcolt a forradalmiakkal. Róma bevétele után a franciák fogságába került s minthogy nem kapott kegyelmet, Párisba, majd Londonba költözött. Itt adta ki nagy munkáját a pápai uralom ellen: *Rome des papes* (1859, 3 köt.). 1860-ban egy dandárt vitt Garibaldi segítségére Sziciliába s részt vett annak 1867-iki *mentanai* expedíciójában is. 1865 óta az olasz képviselőház tagja volt s a baloldalhoz tartozott. Egy ideig Róma polgármesteri hivatalát is viselte.

**Pianino** (olasz), l. *Zongora*.

**Pianissimo** (olasz), l. *Piano*.

**Piano** (ol.), zenei műszó, a. m. lágyan, halkan. Rövidítése: *p*; változatai: *pianissimo* (*pp*), igen halkan; *mezzopiano* (*mp*) elég halkan, középhalkan; *fortepiano* (*fp*) erősen, de hirtelen halkan folytatva.

**Piano, Monte**, a Dolomitoknak a Rienz-völgye felé meredeken hajló 2325 m. magas csúcsa az olasz-tiroli határon, amely a világháborúban az osztrák-magyar csapatok egyik megerősített állása és többszörösen változó szerencsés harcok színhelye volt.

**Piano de Carpine**, l. *Plan Carpin*.

**Piano éolien**, l. *Anemokord*.

**Pianoforte**, l. *Zongora*.

**Pianográf**, l. *Melográf*.

**Pianola**, a mechanikus hangszerek sorába tartozó zongora, melynél a billentyűk gépies élettelen játékát azzal teszik változatossá, hogy fogantyúkkal és pedállal szabályozzák a forgó henger gyorsaságát, valamint a billentés erejét. A hangszerkészítésnek legcsodálatosabb vívmánya a *Fonola* (Phonola), melynek újabb variációja, a

a *Fonoliszt*, a zongora legnagyobb mestereinek játékát fonográf-felvételek útján megőrizve, a készüléken át újra pontosan visszaadja. L. még *Mechanikus hangszerek*.

**Pianosa** (lat. *Planasia*), Livorno olasz tartomány Marciana községéhez tartozó alacsony sziget, területe 10·3 km<sup>2</sup>, kb. 1000 lak., nagyobbára halászok. Mezőgazdasági fegyenctelep; már a rómaiak idejében számüzetési hely volt.

**Piaristák**, l. *Kegyesrendiek*.

**Piartron** (*pyarthron*, gör.) a. m. genyes ízületgyulladás.

**Piasszaba** v. *piasszava* (növény), l. *Attalea* és *Rostnövények*.

**Piaszt**, lengyel uralkodó család, melynek őse a hagyomány szerint egy P. nevű paraszt volt, kit okosságáért 840 kör. a lengyelek uralkodójuknak választottak. P. dédunokája I. *Miciszláv* (962—992.) a keresztény hitre tért, ennek fia, I. *Boleszláv* (992—1025.) pedig felvette a királyi címet. Ezután 1370-ig uralkodott a P.-család Lengyelország felett, utolsó férfitagja III. *Kázimér* (1333—70.) volt. A P.-család egyik mellékága *Mazoviában* uralkodott 1526-ig, sziléziai mellékágai közül az utolsó *Vilmos György* liegnitzi hercegben halt ki. V. ö. *Balzev*, Genealogia Piastow (Krakó 1895).

**Piaszter**, spanyol eredetű pénz, más néven peso, mely később főleg Amerikában terjedt el 5 fr értékben. Törökországban a P. = 40 para.

**Piatoa**, román bor, mely némileg a mi toka jinkhoz hasonlít.

**Piatra** (előbb *Petrolava*), Nemtu román kerület fővárosa a Bisztrica mellett, (1913) 18,981 lak., akik a Kárpátokból leúsztatott fával üznek élénk kereskedést.

**Piatra alba**, Petrilla hunyadvmegei község határában, a Sebesvíz forrásvidékén, azelőtt határszéli belépőállomás Románia felé.

**Piatra máre**, hegy, l. *Köhavas*.

**Piatti** (olasz), réztányérok, l. *Cinelli*.

**Piatti, Alfredo**, olasz gordonkaművész, szül. Bergamóban 1822 jan. 8., megh. u. o. 1901 júl. 19. A milánói konzervatóriumon tanult. 1843-ban Liszttel hangversenyezett; 1844 Londonban telepedett le. Számos művel gazdagította hangszere irodalmát.

**Piauhy**, Brazília államainak egyike Maranhão, Ceara, Pernambuco, Bahia és az Atlanti-óceán közt, területe 250,000 km<sup>2</sup>, (1920) 548,250 lak. Felülete dombvidék, fensíkjaian gyér erdők vannak, valamint úgynevezett campos (sztjeppe) vidék. Folyói a Parnahybába ömlenek, a legnagyobbak: az Urusszu, a Gurgueio, a P., a Poti és a Rio Longa. Éghajlata forró, alacsonyabb vidékein egészségtelen. Főtermékei a pamut, cukornád, kávé, kukorica, mandióka és dohány, a főfoglalkozás a szarvasmarha- és lótenyésztés, Fővárosa *Therezina*, a Poti torkolata közelében, kb. 30,000 lak., kikötője: Parnahiba.

**Piave**, 213 km. hosszú folyó Észak-Olaszországban. Ered a Karni-Alpokban a Paralbán, 12 gleccserpatakot vesz föl, Belluno, majd Treviso tartományon átfolyva, a veneziai síkságra ér és Cortellazzónál az Adriai-tengerbe torkollik. Pedrobbánál és Nervesánál egy-egy ága indul ki,



ezen Trevisónál a Silével egyesülnek és *P. vecchia* néven Venezia és Cortellazzo közt torkolnak. 1917 nov. 11. itt fejeződött be az osztrák-magyar-német offenzíva. 1918 jún. 15—23-ig a kezdetben kedvezően indult osztrák-magyar offenzíva a megáradt folyón át meghiusult; júl. 7. a jobb partot ki is kellett üríteni az olaszok elől, akik okt. 24—29-ig egész haderejükkel átkeltek a visszavonulásban levő osztrák-magyar csapatok után.

**Piazza** (ol., ejtsd: —cca) a. m. tér, piac, kereskedelmi piac.

**Piazza Armerina** (népiesen *Chiazza*), székhelye P. járásnak és püspökségnek Caltanissetta szicíliai tartományban a Muratio mellett, (1911) 32,427 lak., szálló- és olajfaültetvényekkel. Székesegyháza (XVI. sz.), régi citadellája van. P. mellett van a St.-Andrea templom XV. sz.-beli freskókkal. P. az 1260. feldult régi P. közelében épült.

**Piazzetta** (ol., ejtsd: —ccetta), a. m. kis piac, terecske; Velencében P. a Szt. Márk-tér melletti kis tér a Canal Grande mentén.

**Piazzí** (ejtsd: —cci), *Giuseppe*, csillagász, szül. Ponteban (Veltlin) 1746 júl. 16., megh. Nápolyban 1826 júl. 22. 1781-ben az asztronómia s felsőbb matematika tanára Palermóban, utóbb az u. o. alapított csillagvizsgáló igazgatója. Felfedezője az első, Ceres nevet nyert apró bolygónak. Becses, több mint 7500 álló csillag helyzetét tartalmazó katalógusa: Praecip. stellarum inerrantium positiones med. etc. ex observ. 1792—1813 (Palermo 1814).

**Pibor**, a *Szobat* (l. o.) D.-i mellékfolyója Angol-Kelet-Szudánban.

**Pic** (franc., ejtsd: pik), spanyolul *Pico*, olaszul *Pizzo*, angol *Peak*), a. m. hegycsúcs, a német *Horn* és francia *Dent* szó jelentésével egyezik.

**Pica**, visszás, fonák étvágy, l. *Citta*.

**Pica** (állat) a. m. szarka.

**Pica caudata** (állat), l. *Szarka*.

**Picacho de Veleta** (ejtsd: pikacso—), a Sierra Nevada második magasságú csúcsa (3470 m.) Spanyolország DK.-i részén.

**Picacismus**, szőrirtás oly módon, hogy a testre nyomott lágy szurok-lepényt hirtelen lerántják.

**Picador** (spanyol), l. *Bikaviadal*.

**Picander**, *Henrici* Friedrich Christian (l. o.) álneve.

**Picard** (ejtsd: pikár), 1. *Alfred Maurice*, francia mérnök, szül. Strassburgban 1844 dec. 31., megh. 1913 márc. 8. Mint mérnök résztvett a Szezi-csatorna építésében, azután Franciaországban működött, résztvett az 1870—71-iki német-francia háborúban és a háború után élénken foglalkozott Verdun, Clermont, Etain és az Argonnek megerődítésével s ezért a becsületrend lovagja lett. Majd a Chemin de fer de l'Est építésén munkálkodott és 1882. a vasutak igazgatója lett. Az 1900-iki párisi világkiállítás főszervezője volt s erről hatalmas munkát is írt (Rapport général administratif et technique sur l'Exposition universelle de 1900). 1908-ban tengerészeti miniszter lett. Az akadémia 1902. tagjai közé választotta. Nagyobb munkái: Les chemins

de fer français (6 köt. 1883—84.); *Traité des chemins de fer* (4 köt. 1887); *Traité des eaux* (4 köt. 1890—94.); *Alimentation du canal de la Marne au Rhin et du canal de l'Est* (1881); *Le bilan d'un siècle* (1906—907.).

2. *P., Edmond*, belga író és jogtudós, szül. Brüsszelben 1836. Mint nagyhírű ügyvéd, jobbjára mások társaságában, számos kézikönyvet írt és adott ki. Ilyenek: *Les pandectes belges* (1878 óta); *Bibliographie du droit belge* (1882—90); *Le droit pur* (4. kiad. 1901). A szépirodalom terén 1879. lépett fel egy kötet verssel: *Réveries d'un stagiaire*. Próza munkái: *La forge Roussel* (1881); *Mon Oncle le jurisconsulte* (1884); *El Moghreb al Arka* (1889); *En Congolie* (1896). Színművei: *Jéricho* (antiszemita iránydráma, 1903); *L'ambidextre* (1904); *Charles le Téméraire*. Antiszemita írásai: *Synthèse de l'antisémitisme* (1892); *L'aryano-sémitisme* (1899). 1883-ban alapította meg a *L'art moderne* c. befolyásos folyóiratot.

3. *P., Emile Charles*, francia matematikus, szül. Párisban 1856 júl. 24. 1886 óta a párisi Faculté des sciences tanára. 1913 óta a M. Tud. Akadémia külső tagja. Leginkább infinitezimális és függvénytani kérdésekkel foglalkozik. Legtöbb értékezése a Comptes rendus-ban jelent meg. Külön megjelent ezenkívül: *Traité d'Analyse* című műve (I—III. köt. 1891—96).

4. *P., Jean*, francia csillagász, szül. La Flèche-ben 1620 júl. 21., megh. Párisban 1682 júl. 12. Pap volt s később az asztronómia tanára a Collège de France-on mint Gassendi utódja. A francia akadémianak kezdetől fogva tagja; a ma is megszakítás nélkül megjelenő *Connaissance des Temps* megalapítója (1679). Ő végezte az első bizalmat érdemlő fokmérést, amelynél először alkalmazta a távcsövet a szög mérésre. Nagy érdemei vannak a megfigyelő csillagászat körül. Művei *Ouvrages de mathématique* címen jelentek meg (Amsterdam 1736).

5. *P., Louis Benoît*, francia vígjátékró és színházigazgató, szül. Párisban 1769 júl. 29., megh. u. o. 1828 dec. 31. Legjobb vígjátékai: *Médiocre et rampant* (1797) és *Les marionnettes* (1807); magyarul is megjelent: *A képmutató*. Ford. *Horváth Béla* (Kecskemét 1864) és *Két házaspár*. Ford. *Csiky Gergely* (Budapest 1885). Válogatott műveit *Théâtre* (6 köt., Páris 1812) és *Oeuvres* (8 köt. u. o. 1821—22) címen adta ki. Uj kiad. Fourniertől (1880). V. ö. *Doumic*, *Essais sur le théâtre* (Paris 1897).

**Picardiai-csatorna**, l. *Crozat-csatorna*.

**Picardiai izzadás**, valószínűleg az *angol-izzadással* (l. o.) azonos járványos betegség.

**Picardie** (ejtsd: pikardi), Észak-Franciaország egykori tartománya Artois, Flandria, Champagne, Isle-de-France, Normandia és a La Manche közt, területe 12,690 km<sup>2</sup>. Részei voltak: Calais v. Pays Reconquis (fővárosa Calais), Boulonnais (Boulogne), Ponthieu (Abbeville), Amiénois (Amiens), Vimeux (St. Valéry), Santerre (Péronne), Vermandois (Saint-Quentin) és Thiérache (Guise). Az első három a Basse-P., a többi együtt véve a Haute-P. 1790-ben belőle alkották Somme département-t és részben Oise, Aisne és Pas-de-Calais. P. dombos része a Somme és

Schelde (Escaut) vízvázlatja körül fekszik; a Cambrésis lapály természetesen keresztelő terepe Északi-Németország, Belgium és a párisi medence útjainak, miért is a franciák ott több várat építettek, s ezek, főképen Amiens és St. Quentin körül az 1914—18-i világháborúban hosszan tartó harcok folytak, l. *Világháború*. V. ö. *Demangeon*, La P. et les régions voisines (Paris 1905).

**Picardie-Koeverden-csatorna**, hajózó csatorna Osnabrück porosz kerületben, az Észak-Déli-csatornát a csatornázott Aa folyóval köti össze Koeverdennél Hollandiában, 23·5 km. hosszú, átlag 1·6 m. mély.

**Picaro** (spanyol) a m. kópé. P.-regény, l. *Pikaro-regény*.

**Picart** (ejtsd: pikár), *Bernard*, francia rézmetsző, *P. Etienne* (1631—1721.) rézmetsző fia, szül. Párisban 1673 jún. 11., megh. Amsterdamban 1733 máj. 8. Atyjának és Le Clercnek volt tanítványa. Le Brun, Poussin, Le Sueur, Rigaud festményei után készített metszeteket, könyvek számára illusztrációkat. 1734-ben Impostures innocentes c. metszetsorozata jelent meg, melyben különböző régi mesterek modorát utánozta.

**Picavet** (ejtsd: pikavé), *François Joseph*, francia tudós és pedagógus, szül. Petit-Faytben (Nord) 1851 máj. 17. A collège Rollin tanára. Szerkeszti a Bibliothèque de scolastique médiévale (1897) és a Bibliothèque internationale de l'enseignement supérieur (1898) c. vállalatokat, 1897 óta a Revue internationale de l'enseignement supérieur c. folyóiratot. Főbb művei: L'histoire des rapports de la théologie et de la philosophie (1888); De l'origine de la scolastique en France et en Allemagne (1889); Abélard et Alexandre de Hales (1896); Education (1895); Esquisse d'une histoire des philosophes médiévaux (1905) stb.

**Piccini** (ejtsd: piccsini; *Picinni*), *Nicola*, olasz zeneszerző, szül. Bariban 1728 jan. 16., megh. Passyban (Páris mellett) 1800 máj. 7. A legtermékenyebb operakomponisták egyike, aki a zenetörténetben, mint Gluck riválisa, érdemtellenül, dísztelen szerephez jutott. 1754-ben került színre első operája Nápolyban, Le donne dispettose. 1760-ban Cecchina nubile c. vígoperája Rómában nagy sikert ért és nevét egész Európában egy csapásra ismertté tette. P. megteremtette az olasz operák nagy, több jelenetes fináléit, kiszélesítette és drámaibbá tette a duett formáját. 1773-ban Párisba költözött. Gluck is ugyanabban az időben tartózkodott Párisban. A Nagyopera igazgatósága mindkettőjüket megbízta az Iphigénie en Tauride megkomponálásával. Ekkor tört ki a lehevesebb harc Gluck és P. hívei között. Gluck távozása után Sacchini lett P. riválisa. 1784-ben P. az Ecole royal de chant professzora lett. A forradalom alatt minden vagyonát elvesztette és nagy szegénységre jutott. Halála előtt a Conservatoire inspektorának nevezték ki. Százharmincegy operájának nagyrészt csak a címét ismerjük. Nevezetesebbek: Le finte gemelle, La buona figliuola maritata (a Cecchina folytatása), Il vago disprezzato, Adèle de Pont-hieu, Didon. P. zenéje kifejezésteli, formás és gazdag invenciójú, nem egy pontban újító jelentőségű. V. ö. *Ginguené*, Notice sur la vie et les

ouvrages de P. (1800); *Desnoiresterres*, Gluck et P. (1872); *Cametti*, Saggio cronologico delle opere teatrali di N. P. (1903).

**Piccolo** (ol., ejtsd: pikkolo, a. m. kicsiny), kis fuvola, l. *Fuvola*.

**Piccolomini** (ejtsd: pikk—), olasz főnemesi család, mely Rómából származott Sienába s megszerzte *Amalfi* hercegséget; férflágon 1757. halt ki. E családból való volt *II. Pius* (1464—68) pápa, családi nevén: *Enea Silvio P.* (l. *Pius 2.*) Említendő még:

*P. Octavio*, Amalfi hercege, császári hadvezér, szül. Firenzében 1599 nov. 11., megh. Bécsben 1656 aug. 10. Egy toscanai ezred élén harcolt a fehérhegyi csatában 1620., azután 1627. belépett Wallenstein hadseregébe s a fővezér testőrgárdájának parancsnoka lett. Az 1631-iki lützeni csatában nagyon kitüntette magát s a császár 1633. lovassági tábornokká nevezte ki. Bár Wallenstein feltétlenül bízott benne, P. mégis részt vett a többi császárpárti tiszttel Wallenstein megbuktatásában s annak *nachodi* urodmát és 100,000 forintot kapott jutalmul. A nördlingeni csata (1634) után Gallasszal együtt a francia háttárig nyomult, azután Németalföldön harcolt. 1639-ben legyőzte *Feuquièrest* Diedenhofen mellett, de *Lipcese* mellett 1642 nov. 2. ó szenvedett vereséget Torstensontól. Ezután spanyol szolgálatba lépett s megint Németalföldön harcolt. II. Ferdinánd császár birodalmi hercegi rangra emelte, IV. Fülöp spanyol király pedig visszaadta neki Amalfi birtokát. Gyermeektelenül halt el s a Schiller «Wallenstein» drámájában szereplő *Max* nevű fia költött alak.

**Pic Danao**, hegycsúcs, l. *Zebu*.

**Pic de Nethou**, hegycsúcs, l. *Pireneus-hegység*.

**Pic des Posets**, hegycsoport, l. *Pireneus-hegység*.

**Pic du Bois du Roi**, a Morvan-hegység legmagasabb csúcsa (902 m.) a párisi medence déli szélén, lábán ered a *Yonne-folyó* (l. o.).

**Pic du Midi de Bigorre**, a *Pireneus-hegység* (l. o.) egyik csoportja.

**Pice** (halászat), a kosztos horog teljes egészében; némely vidéken azonban a pedrót, pallót v. tutajt értik alatta.

**Picea**, (növény), l. *Lúcfenyő*.

**Picén**, C<sub>23</sub>H<sub>14</sub>. Előfordul a petroleum-maradék és a barnaszénkátrány száraz lepárlásának maradékában, színjatszó lemezekben kristályosodik; 364°-nál olvad. Kromsavval *picénkinonná* oxidálható.

**Picenum**, ó-kori vidék Közép-Itáliában az Adriai-tenger mellett, Umbriától délre; a szabinok földjétől az Apenninek gerince választotta el. Nevezetes városai voltak: a tengerparton Ancona (eredetileg szirakuzai telep), lejjebb Castrum Novum (római telep); a vidék belsőbb részében Asculum (a nép főhelye), Auximum, Urbs Salvia és Interamnium.

**Picézó**, az a halász, aki kosztoshoroggal fogja a halat.

**Pichegru** (ejtsd: pisegrű), *Charles*, francia hadvezér, szül. Arboisban (Franche-Comté) 1761 febr. 16., megh. Párisban 1804 ápr. 5. Előbb tanár volt a briennei minorita kollégiumban, azután mint

köztüzér állott be a hadseregbe. Mint a forradalom buzgó híve 1792. egy nemzetőrzászlóalj élén vonult a rajnai hadsereghez, melyben már 1793. hadosztálytábornok lett. 1794 febr. kinevezték a németalföldi sereg fővezérének s több győzelmes csata után 1795 elején *Hollandiába* is benyomult s abból a Batávi-köztársaságot alkotta. 1795 márc. Párisban levett egy felkelést, azután a Rajnához sietett és elfoglalta *Mannheimot*. 1796 márc. leköszönt s 1797. az ötszázak tanácsának elnöke lett. Ekkor azon gyanú alapján, hogy a Bourbonok visszahelyezését célzó összeesküvés tagja, 1797 szept. 4. elfogták és Cayennebe deportálták. Innen megmenekülve, Angliába ment és most tényleg összeesküvést szőtt *Cadoudal*-al Napoleon első konzul élete ellen. Álöltözetben Párisba mentek, de 1804 febr. 28. elfogták őket. Még a per befejezése előtt börtönében megfojtva találták. Vagy öngyilkos lett, v. Napoleon parancsára ölték meg. V. ö. E. *Daudet*, *La conjuration de P. et les complots royalistes du Midi et de l'Est* (Paris 1901).

**Picherie** (nőv.), l. *Duboisia*.

**Pichi** (nőv.), l. *Fabiana*.

**Pichincha** (ejtsd: picínsca), l. Ecuador egyik *tar-tományja*, a Quitói fennsík (2850 m.) és a Kordillerák lejtőin, területe 21,500 km<sup>2</sup>, (1903) 205,000 lak., főfolyója a Guallabamba; erdőtelen; kukorica, gabona, hüvelyes termények, gyapot-, kakao- és cukornád-ültetvények. Gyapot-, gyapju- és szalma-kalapipar. Fővárosa Quito (l. o.). — 2. *P.*, vulkán Ecuador köztársaságban, Quitótól Ny.-ra a Ny.-i Kordillerákban, legmagasabb csúcsai: az El Rucu P. (4737 m.) és az El Guagua P. (4787 m.).

**Pichler Bódog Károly**, zenész, szül. Pécsen 1833., megh. Kolozsvárt 1876 febr. 8. Bécsben Herbecknél tanult. 1862—66-ig a linzi színház karnagya volt. Élete végét Kolozsvárt töltötte, ahol mint a zeneiskola igazgatója és a piarista-templom karnagya nagy tevékenységet fejtett ki. Ő szervezte a zeneiskolát, ő alapította a kolozsvári filharmoniai társaságot. Számos zongoradarabot, kart, kamarazeneművet, szimfóniát írt és egy operát is: Zách Klára (1875) e., amely azonban bemutatásra nem került.

**Pichler**, művészesalád; tagjai: 1. *P. Anton*, osztrák drágakövész, szül. Brixenben 1697 ápr. 12., megh. Rómában 1779 szept. 14. Nápolyban tanult s 1750-től Rómában dolgozott.

2. *P. Johann (Giovanni)*, drágakövész, *P. I.* fia és tanítványa, szül. Nápolyban 1734 jan. 1., megh. Rómában 1791 jan. 25. Pasztellfestő is volt.

3. *P. Johann Peter*, osztrák rézmetsző, szül. Bozenban 1765 máj. 13., megh. Bécsben 1806 márc. 18. Bécsben tanult s Drezdában a rézmetszés tanára volt.

4. *P. Ludwig (Luigi)*, drágakövész, *P. 2.* öcsese és tanítványa, szül. Rómában 1773 jan. 31., megh. u. o. 1854 márc. 13. 1818—1850-ig Bécsben a kövésés tanára s I. Ferenc udvari művésze. Gr. Széchenyi István megbízásából 1832. P. véste Akadémiánk első peesétnyomóját topázból.

**Pichler**, l. *Adolf*, osztrák (tiroli) költő, szül. Erlben (Kufstein mellett) 1819 szept. 4-én, megh. Innsbruckban 1900 nov. 15. 1848-ban mint önkéntes részt vett több csatában az olasz határon.

1867-ben az innsbrucki egyetemen lett tanár. Művei: *Frühlieder aus Tirol* (Innsbruck 1846): *Deutsche Tage* (u. o. 1870); *Aus den Tirolerbergen* (München 1862); *Allerlei Geschichten aus Tirol* (Jena 1867); *Zu meiner Zeit* (u. o. 1892), *Spätfrüchte*, *Gedichte verschiedener Art* (Leipzig 1896) stb. Összegyűjtött művei 10 kötetben jelentek meg (1904). 1908-ban szobrot emeltek neki Innsbruckban.

2. *P., Karoline*, osztrák regényíró, szül. Bécsben 1769 szept. 7., megh. u. o. 1843 jul. 9. Kedves egyéniségének sikerült egy egész írói kört maga köré gyűjteni. Sok magyar ismerőse is volt, maga is többször és hosszabb ideig volt magyar földön, honnan műveinek tárgyát is nem egyszer vette szívesen. Ily munkái: *Das Schloss im Gebirge*, *Zay-Ugrócz váráról* szól. *Die Wiedereroberung Ofens* (magy. ford. *Agárdi György* Pest 1829) és *Der letzte Zrinyi*. Műveit, melyek kissé böbeszédűek és nőiesen aprólékoskodók, sok ízlés, kedély és fenkölt gondolat jellemzik. Munkái: *Sämtl. Werke* (Wien, 60 köt., 1828—1844); *Denkwürdigkeiten aus meinem Leben* (kiadta Ferd. Wolf, Wien 1844); új kiad. 1914., kiadta E. K. Blumme). *Levelei a Grillparzer-Gesellschaft* 3. és 12. kötetében.

**Pichon** (ejtsd: pison), *Stephen*, francia államférfi, szül. Arnay-le-Ducben (Côte-d'Or) 1857 aug. 10. Ujságíró lett és Clemenceau lapjának, a *Justicenek* kiváló munkatársa volt. 1885-ben választották be a képviselőházba s a legszélsőbb baloldalhoz tartozott. Az 1893-iki választásokon kibukott s a diplomáciai pályára lépett. 1894-ben haitii, 1896. brazíliai követ lett; 1897. Pekingbe helyezték át, hol a boxerlázadás idején hősiességet tanúsított. 1901-ben Tuniszba küldték mint miniszterrezident. Mikor 1906 okt. *Clemenceau* jutott kormányra, *P.* mint régi híve vállalta a külügyminiszteri tárcát s megtartotta *Clemenceau* bukása után *Briand* első és második kormányában is 1911-ig. Hosszú minisztersége alatt békés politikát folytatott. 1913 márc.-dec. újból külügyminiszter volt *Barthou* kormányában.

**Pich-pine** (ang.), l. *Fenyő*.

**Pichurimsav**, l. *Laurinsav*.

**Picidae** (állat), l. *Harkályfélék*.

**Pick Lajos**, szobrász, szül. Szegeden 1884 jún. 8. Jogásznak készült s megszerelte a jogi doktori oklevelet, de művészi hajlamainak engedve, szobrászati tanulmányokhoz fogott Teles Ede műhelyében, azután Brüsszelben éveken át növendéke volt a képzőművészeti akadémiának. Ott gyorsan keltett feltűnést különösen márványba faragott női képmásaival. Ilyenekkel szerepelt a Műcsarnok kiállításain is.

**Pick, Rudolf**, osztrák festő, szül. 1866., megh. Bécsben 1915 dec. 13. Ifju korában sportkarrikatúráival szerzett nevet, később finom akvarellfestővé képezte magát; főképen vadászjeleneteket és dekoratív dolgokat festett, a többi közt magyar felvidéki, nevezetesen kárpáti tájrészleteket is.

**Pickel, Konrad**, német humanista, l. *Celtis*.

**Pickelhaube** (ném.), l. *Sisak*.

**Picker Rezső**, orvos, szül. Barestelepen (Somogy vm.) 1876 jún. 29. Egyetemi tanulmányait

1898. Budapesten befejezvé, az I. sebészeti klinikán, 1901-től az egyetemi ált. kór- és gyógytani intézetben működött. 1906-óta mint urológus működik. Számos értekezése jelent meg szaklapokban. Önállóan megjelent művei: *A férfi idiült hágyócsőkankójának helyi kórisméje* (1908); *Die topische Diagnose der chronischen Gonorrhoe in den Harn- u. Geschlechtsorganen des Mannes* (Berlin 1909); *Az úgynevezett nemi betegségek természetrajzi leírása* (1909); *Die Gonorrhoe des Mannes und ihre Behandlung im Lichte der Adnexpathologie* (Berlin 1922). E Lexikonnak is munkatársa.

**Pickering, Edward Charles**, amerikai asztrofizikus, szül. Bostonban 1846 júl. 19., megh. 1919 febr. 1876-ban a Harvard College csillagvizsgáló intézetének igazgatója Cambridgeben. Több mint 25,000 állócsillagnak határozta meg a fényességét s ezenkívül a Jupiter, Mars, Neptun és Uranus kísérőit is fotometrikus méréseknek vetette alá. 1882-ben az asztrofotográfiaával foglalkozott s több mint 10,000 csillag színeképet határozta meg. E munkálatainak eredményei az *Annals of the Harvard College Observatory*-ban találhatók.

**Pickeringit** (ásv.), hasonló a magnézia-timsóhoz, de csak 22% kristályvizet tartalmaz. L. *Apjohnit* és *Timsó*.

**Pickles** (ang.), l. *Mixedpickles*.

**Picknick**, l. *Piknik*.

**Pick-pocket** (ang., ejtsd: pikpaket) a. m. zseb-metsző.

**Pico**, súlymérték a Filippi-szigeteken = 62·263 kilogr.

**Pico** (ejtsd: —ko), *Giovanni*, Mirandola grófja és Concordia hercege, olasz humanista és filozófus, szül. Miranolában 1463 febr. 24., megh. Firenzében 1494 nov. 17. 1486-ban Rómában 900 tételt (*Conclusiones philosophicae, cabalisticae et theologicae*) tett közzé s egyúttal disputára hívta föl Európa összes tudósait azok megcáfolására. E tételei miatt a varázslás vádjával illették, de aztán fölmentették s P. élete végéig Lorenzo de Medici udvarában élt, mint a tudós fejedelem benső barátja. Latinul irt műveit (Opera, először Bologna 1496, s később többször másutt is) egykor sokat olvasták. Filozófiai tanítást kabbalisztikus és újplatonikus eszmékkel elegyített, ami e kor szellemének nagyon megfelelt. Unokaöccse: *P. Giovanni Francesco*, szül. 1469., megh. 1533 okt. 15. Megírta nagybátyjának és Savonarolának (Mirandola 1530) életrajzát. Tulajdon unokaöccse gyilkolta meg mirandolai kastélyában. Irt filozófiai irányú műveket is, melyeket a későbbi kiadásokban (Basel 1573, 1601 stb.) nagybátyjával együtt nyomtak.

**Pico de Mulhacen** (*Mulahacen, Cumbre de Mulhacen*), a Baetiumi Cordillerák egyik láncának, a Sierra-Nevadának s egyúttal az egész Pireneusi félszigetnek legmagasabb csúcsa, 3481 m., Spanyolország D-i részén. Mulej-Hasszánról, Granada utolsóelőtti arab királyáról van elnevezve.

**Pico de Teyde**, vulkán *Teneriffa* szigetén (l. o.).

**Picoides alpinus** (állat), l. *Harkályfélék*.

**Picot** (ejtsd: pikó), 1. *Emile*, francia filológus, szül. Párisban 1844 szept. 13. 1869—73-ig Temes-

váron volt francia alkonzul. 1875 óta a párisi École des langues orientales tanára. A régibb román, úgyszintén a XV. sz.-beli francia irodalom kitünő ismerője. Művei: *Les Serbes de Hongrie* (névtelenül, Praga 1873); *Notice sur Nicolas Spatar Milescu* (Paris 1883); *Coup d'oeil sur l'histoire de la typographie dans les pays roumains au XVI. siècle* (u. o. 1895); *Bibliographie Cornélienne* (1876); *Notice sur Jehan Chaponneau* (1879); *Catalogue de la bibliothèque de feu M. le baron James Rothschild* (1884—93, 3 köt.); *Les Français italianisants au XVI. s.* (1906). Kiadott több román és francia szöveget is.

2. *P., François*, francia festő, szül. Párisban 1786 okt. 17., megh. u. o. 1868 márc. 15. David és Vincent tanítványa; mint egy nagy iskola vezetője, klasszicista szellemben működött. Művei közül legnevezetesebbek: *Amor és Psyche* (1819); *Rafael és a Fornarina*; *Zafira halála* (Páris, St Séverin-templom); *Elektra és Orestes* (Páris, Luxembourg-muzeum); *Madonna* (Páris, Notre Dame de Lorette); két allegóriai mennyezetképe a párisi Louvrebau; *Krisztus és a próféták falképei* a párisi St. Vincent de Paul-templomban stb.

3. *P., Georges*, francia történetíró, szül. Párisban 1838 dec. 24., megh. Grenobleban 1909 aug. 16. A bírói pályán és az igazságügyminisztériumban működött s 1879. a mérsékelt republikánusok lapjának, a *Parlementnek* szerkesztője lett. 1878. Thiers helyére az Institut tagjává választották s 1896 óta a Francia Akadémia titkára volt. Főmunkája: *Histoire des États généraux et leur influence sur le gouvernement de la France de 1355 à 1614* (1888, 5 köt., 2. kiad., akad. jut.). Kisebb művei: *Le parlement de Paris sous Charles VIII.* (1877); *La réforme judiciaire en France* (1881); *Un devoir social et les logements d'ouvriers* (1885); *Études d'histoire contemporaine* (1907, 2 köt.). V. ö. A. de *Foville*: *Georges P.* (Paris 1910).

**Picotage** (bány., franc., ejtsd: pikotázs). Az aknát, ha meg akarjuk óvni a víz beszívargásától, fából vagy vasból készült vizálló biztosítással látjuk el. A fagerendákat igen pontosan egymásra illesztjük, a hézagokba pedig száraz fából készült ékeket verünk; ezt az ékverést nevezik P.-nak. A vasburkolatú aknáknak is hasonlóképen faékeket verünk a hézagokba és úgy akadályozzuk meg a víz beszívargását.

**Picpus-társaság** (ejtsd: pikpüsz), Páris ilyen nevű utcájáról elnevezett, világi papokból és laikusokból alakult társaság, melynek célja kezdetben: a szegény gyermekek díjtalan tanítása, az oltári szentség imádása, a prédikálás és önmegtartózkodás volt. Alapította Condrin Péter József áldozópap (szül. 1768., megh. 1837 márc. 27.). VII. Pius 1817 jan. 14. alapszabályait megerősítette. Kiváló érdemeiket a belpoklosok ápolása körül a belpoklosok apostola P. Damian tette ismertté. Legutóbbi statisztika szerint tagjainak száma 530. Európán kívül vannak házaik (intézeteik) Dél-Amerikában és a nagy óceán több szigetországában. Van e társaságnak női ága is (1804 óta) amelynek tagjai az oltári szentség imáadásán kívül szegény leányok tanításával foglalkoznak. Fő székházuk Párisban van. Számuk 1300.



**Picquart** (ejtsd: pikár), *Marie George*, francia tábornok, szül. Strassburgban 1854 szept. 6., megh. Amiensban 1914 jan. 19. Szülei 1871 után emigráltak s P. a saint-cyri akadémia kitünő elvégzése után a francia hadseregbe lépett. Egy ideig Algériában és Tonkingban is szolgált. 1893-ban a hadügyminisztériumba rendelték be, hol 1895. mint alezredes a hírszolgálati iroda hely. főnöke lett. Ebben az állásában jutott neki fontos szerep a *Dreyfus* (l. o.) perben. Kiderítette az ú. n. «petit bleu» alapján, hogy a hirhiedt «bordereau» szerzője *Walsin-Essterházy* őrnagy s hogy Dreyfus nem árult el katonai titkokat. Ezzel ellenkezésbe jutott Dreyfus-ellenes felelősséggel s előbb Tuniszba helyezték, majd elbocsátották a hadseregből. 1898 nyarán a petit bleu hamisításának vádját hozták fel ellene s egy ideig le volt tartóztatva. 1899 jún. szabadon bocsátották s a rennesi pörben újból Dreyfus ártatlanságát hangoztatta. 1906 júl., amikor a semmitűszék Dreyfust végleg ártatlannak nyilvánította, P.-t tábornoki ranggal visszavették a hadseregbe. 1906 okt.—1909 júl. hadügyminiszter volt Clemenceau kormányában. Visszalépése után 1910 febr. a 2. (amiensi) hadtest parancsnokává nevezték ki. Lováról lebukott s ekkor kapott sérüléseiben halt meg; államköltségen temették el.

**Picrasma Bl.** (növény), a Simarubaceae család génusza; 8 faja az ó- és újvilág melegebb részein van elterjedve. Fák. Levélük váltakozó, az ágak vége felé sűrűn áll, szárnyas. Igen keserű kergükkel és fájukkal tűnnek ki. A nyugatindiai szigeteken honos *P. excelsa* (Sw.) Planch. (bitter-wood, keserű fa), fája a többiekénél értékeesebb, *lignum quassiae jamaicensis*, az emésztést elősegítő szer.

**Picsiri-méreg**, l. *Duboisia*.

**Pict.**, természetrajzi nevek után *Pictet* Francois Jules (l. o.) nevének rövidítése.

**Pictavi**, l. *Pictones*.

**Pictavium**, *Poitiers* latin neve.

**Pictet** (ejtsd: pikté), 1. *François Jules P. de la Rive*, francia természetbúvár, szül. Genfben 1809 szept. 27., megh. u. o. 1872 márc. 15. A zoológia és az anatómia tanára volt 1835-től haláláig szülővárosában. Irta: *Histoire naturelle des insectes nevroptères* (2 köt. Genf 1841—55); *Traité de paléontologie* (Paris 1844—46, 2 kiad., 4 köt. u. o. 1853—57); *Description des mollusques fossiles dans les environs de Genève* (u. o. 1847—54); *Description des quelques poissons du mont Liban* (u. o. 1850; új soroz. 1860); *Mélanges paléontologiques* (u. o. 1863—67) stb. V. ö. *Soret*, P. (Genf 1872).

2. *P. Marcus Auguste*, svájci természetűd, szül. Genfben 1752 jul. 23., megh. u. o. 1825 ápr. 19. 1786-ban szülővárosában tanár lett, később pedig az ottani akadémia elnöke. 1796-ban fivérével, Charles P. de Rochemont-nal és F. G. Maurice-szal együtt a Bibliothèque britannique e. folyóiratot alapította, melynek célja volt, hogy az Angliában tett fölfedezéseket és az ott megjelent műveket elterjessze; címe 1816-tól fogva Bibliothèque universelle volt. P. számos fizikai, csillagászati és meteorológiai művet írt.

3. *P. Raoul Pierre*, svájci tudós, szül. Genfben 1842 jún. Szülővárosa egyetemén volt tanár s

1877. az addig állandó gázoknak ismert oxigént, nitrogént és hidrogént erős nyomással és hűtéssel cseppfolyókká változtatta; készített egy jéggépet is, mely a fagyasztást kénsavas és szénsavas vegyületekkel eszközölte. Művei: *Liquéfaction de l'oxygène*, etc. (Paris 1878); *Synthèse de la chaleur* (u. o. 1879); *Nouvelles machines frigorifiques* (u. o. 1885); *Sur la synthèse de la chaleur* (1895); *Etude critique du matérialisme par la physique expérimentale* (1896); *L'acétylène* (1896); *La carbide* (1896); *Zur mechan. Theorie der Explosivstoffe* (1902); *Die Theorie der Apparate zur Herstellung flüssiger Luft mit Entspannung* (1903).

**Picti**, l. *Piktek*.

**Pictones**, erős nép az ókori Galliának Aquitania nevű részében (ma Poitou), főhelye *Limonum*, később *Pictavi* (Poitiers).

**Pictor** (lat.) a. m. festő.

**Pictura** (lat.) a. m. festés, festmény.

**Pictus** (lat.) a. m. festett, himzett.

**Picula**, a régebbi osztr. ért. 10 krajcáros váltópénznek tréfás neve. Származik az olasz *spicciola* szóból, mely a velence-lombardiai tartományok számára vert rézpénzeket forduló elő.

**Picumnus**, római istenség. L. *Pilumnus*.

**Picunche** (ejtsd: pikunese), az araukán indiánoknak Valdiviában és Santiago de Chile vidékén lakó ága. A XIX. század 80-as éveiben folyó harcok számukat nagyon megapasztották.

**Picunda**, város Transzkaukázsiában, l. *Pithyus*.

**Picus**, a földművelés ősitáliei jós istene, Saturnus fia, Faunus atyja az Aventinuson; majd a monda szerint latiumi király, Pomona férje. A szép nympa, Canens iránti szerelmében megvetette az érte epedő Kirkét, azért ez boszút állva harkállá (= picus) változtatta.

**Picus**, a harkály latin neve, l. *Harkályfélék*.

**Pidasa**, l. *Pedasa*.

**Pidgin-English**, l. *Pigeon-English*.

**Pidjan ha-bén**, zsidó szertartás, melyszerint a szülők elsőszülött fiukért harminc napos korában váltságdíjat fizetnek a kóhénnek (l. *Elsőszülöttség*).

**Pidna** (*Pylna*), ókori város Macedóniának DNY-i tengerpartján, a thermai öböl mellett; itt győzte le Aemilius Paullus 168. Kr. e. Perzeus királyt, mire Macedónia meghódolása következett. Később a neve *Kitron* (*Citrum*) lett. Mai neve: *Paläo Kitros*.

**Pie** (ang., ejtsd: páj) a. m. pástétom; húsból, különösen galambhúsból v. gyümölcsből készült vagdalékos pástétom, mely különösen Angliában és Amerikában igen kedvelt eledel.

**Pièce** (franc., ejtsd: pjész) a. m. darab; lakosztály. — *P. de résistance*, kiadós, nagy darab hús, a lakoma legnagyobb fogása; aztán általában a m. valaminek (műsornak) a kimagasló része, legnehezebb pontja.

**Pièces à tiroirs** (franc., ejtsd: pjész á tiroár, a. m. fiókos darab), oly vígjátékok elnevezése, melyek csak lazán összefüggő jelenetekből állanak. Tipusa Molière Les fâcheux c. vígjátéka. A németeknél Kotzebue volt a műfaj legjobb mestere.

**Pièces grivoises** (franc., ejtsd: pjész grivoáz), l. *Grivois*.

**Pièces rustiques** (franc., ejtsd: pjész rüsztik), a. m. *Palissy-talák* (l. o.).

**Pied** (franc., ejtsd: pjé) a. m. láb. *P-à-terre*, megszállóhely.

**Piedecuesta**, város Colombia Santander departamentójában, kb. 12,000 lak.

**Piedesztál** (olaszul: *pedestallo*), oszlopok (l. *Oszlopszék*), vázák, szobrok talpzata, a posztamenttel rokon értelmű.

**Pied-fort** (franc., ejtsd: pjéfór), a. m. erős darab, magyar neve *vastag próbaveret*. Egyes pénzfajok újonnan vésett verőtövének a megvizsgálására, kipróbálására rendszeren vastag lapkán (innét a név) készítettek pár leveretet. Franciaországban a középkorban a pénzverde tisztviselőinek ajándékozták mintakul az ilyen vastag próbavereteket. Az éremgyűjtők előtt a ritkaságok közé tartozik. Különösen becsesek azok a darabok, amelyek olyan verőtövel készültek, amelynek rendes vereteiből egy darab sem maradt ránk.

**Piedmont**, kristályos kőzetekből fölépült hullámos dombvidék az *Appalach-hegység* (l. o.) K.-i oldalán.

**Piedra Blanca**, 1. sziget Taszmánia D.-i csücsa előtt. — 2. *P.*, sziget Mexikó Ny.-i partján a Rio Grande de Santiago torkolatánál.

**Piedras Negras**, régi neve Porfirio Diaz (l. o.) mexikói városnak.

**Piedsnoirs** (franc.), indiánus nép, l. *Blackfeet*.  
**Pielitis** (*pyelitis*, gör.) a. m. vesemedencegyulladás, l. *Vesebetegségek*.

**Pielonefritis** (*pyelonephritis*), a vese és vesemedence együttes gyuladása. L. *Vesebetegségek*.

**Piemonte** (*Piémont*), egykori fejedelemség, ma compartimento Olaszországban, Svájc, Franciaország, Liguria és Lombardia közt, területe 29,368 km<sup>2</sup>, (1911) 3.501,280 lak. Az Alpok lábánál fekszik, onnan ered neve is. P. tartományai: Alexandria, Cuneo, Novara és Torino.

Az egykori P. fejedelemség magva Susa grófság volt, uralkodó családjának kihalta után 1073. Szavójához került. 1247-ben a tartományt ismét felosztották. A P.-i ág azonban 1418. kihalt és a két tartomány újra egyesítettet. 1797—1814-ben Franciaországhoz tartozott. III. Viktor Emánuel olasz király fia, *Umberto* trónörökös 1904-ben a *P.-hercege* címet kapta. L. *Szavója* és *Szardínia*.

**Piemontit** (ásv.), l. *Epidot*.

**Pienin-hegység** (*Pièninek*), az ÉNy.-i Kárpátok mészkőszirtvonulatának egy része a Magas-Tátrától ÉK.-re. Számos kisebb-nagyobb szirtből áll, ezek közt tör keresztül a Dunajecz szűk völgyel, rohamos folyással; a szoros legjellegzetesebb részei a Ligari és a Szokolica (Sólyomkő), bejáratában van a *Vörös klastrom* (l. o.). A P. legmagasabb csücsa a Korona-hegy (982 m.).

**Pieno** (ol.), a. m. teljes, *organo-P.* = teljes művel; *a voce piena* = teljes hanggal.

**Pien-vai** (kinai, a. m. «a határon kívül»), mintegy 45—50 km. széles földcsáv Mandzsúria határa és Korea ill. a Yalu-kiang közt, régebben semleges volt, most Kinához tartozik.

**Pienza**, város Siena olasz tartományban az Orcia feletti magaslaton, (1911) 3758 lak., Szülő-

helye II. Pius pápának, aki várossá és püspöki székhelyé tette, székesegyházát, püspöki palotáját, városházát és a nagyszerű gót ízlésű Piccolomini-palotát építtette. Egyházi kincstárral. Közéleben van a XIII. sz.-beli *Monticchiello*-kastély.

**Pieper**, *Anton*, német egyháztörténész, szül. Lüdinghausenben 1854 márc. 20., megh. Münsterben 1908 dec. 24., mint az egyháztörténelem tanára. Fő művei: *Die Propagandakongr. und die nord. Missionen im 17. Jh.* (1886); *Zur Entstehungsgesch. der ständ. Nuntiatoren* (1894); *Päpstl. Legaten und Nuntien in Deutschl., Frankr. u. Spanien seit der Mitte des 16. Jh.* (1897).

**Pierantoni**, *Augusto*, olasz jogtudós, szül. Chieften (Abruzzók) 1840 jún. 20., megh. Rómában 1911 márc. 13. 1860. beállt önkéntesnek Garibaldi seregébe. Sulla pena di morte és Il progresso del diritto pubblico e delle genti (1865—1866) c. művei alapján a modenai egyetemre a nemzetközi jog tanárává nevezték ki. 1870-ben Nápolyba helyezték át. Az 1896. Budapesten tartott nemzetközi békekongresszuson az olasz szenátust képviselte; a Magyar Tud. Akadémia külső tagja volt. Főművei: *La storia degli studi del diritto internazionale* (1869); *Trattato di diritto internazionale* (Róma 1876); *Il diritto internazionale civile nel Codice francese e nell'italiano* (u. o. 1878); *Della nullità del testamento* (2. kiad., u. o. 1890); *Il diritto civile e la procedura internazionale codificati nelle convenzioni dell'Aja* (Nápoly 1906) stb.

**Pierantoni-Mancini**, *Grazia*, olasz költőnő, szül. Nápolyban 1843. Atyja Mancini Pasquale, anyja M. Laura Beatrice szintén költőnő volt. 1868. férjhez ment Pierantoni Augusto római egyetemi tanárhoz, aki 1883. szenátor lett. Önállóan megjelent költeményei: *Poesie* (Bologna 1879, 2. kiadás. Torino 1905); *Nuova Poesie* (Caserta 1888): ismertebb regényei: *Treccia bionda* (Roma 1872); *Valentina* (Milano 1878); *Dora* (magyarul is a Budapesti Hirlapban); *Lidia* (Milano 1888, magyarra ford. *Szász Károly*, Budapest 1893); *Sul Tevere* (Roma 1884); *Costanza* (Roma 1888, magyarul 1897). Irt vígjátékokat is, amelyek állandóan műsoron vannak, valamint kritikai értekezéseket.

**Pierce** (ejtsd: pirsz), *Franklin*, az amerikai Egyesült-Államok 14. elnöke, szül. Hillsboroughban (New-Hampshire) 1804 nov. 23., megh. Concordban 1869 okt. 8. Ügyvéd volt szülővárosában s 1829. New-Hampshire állam törvényhozásának, 1833. pedig a kongresszusnak tagja lett, hol a demokrata párthoz tartozott. 1837—42-ben a szenátusban foglalt helyet. Az 1847—48-iki mexikói háborúban mint tábornok vett részt. 1852 dec. köztársasági elnöknek választották meg. Kormányára (1853—57.) nem volt szerencsés, mert nem tudta a belső ellentéteket kiegyenlíteni s a külföldi hatalmakkal is több ízben összeütközésbe jutott.

**Pierer**, *Johann Friedrich*, a «H. A. Pierer» (1801) német könyvkiadó-cég s a «Pierersche Hofbuchdruckerei» (1799) alapítója, szül. Altenburgban 1767 jan. 22., megh. u. o. mint gyakorló orvos 1832 dec. 21. Főműve: *Anatom.-physiol.*

Real-Wörterbuch (8 köt. Altenburg<sup>1</sup> és Leipzig 1816—29.). Fia, *Heinrich August*, sztl. Altenburgban 1794 febr. 26., megh. u. o. 1850 máj. 12. Lützow hadseregébe lépett, 1831. mint őrnagy ment nyugalomba s vezette 1835-től haláláig az ízletet. Alapította a Pierer's Universallexikont (26 köt. 1824—26., 2. kiad. 34 köt. 1840—46. 6 pótkötettel, s maig hét kiadást ért meg más kezében). Őt követték fiai: *Eugen* (szül. 1824 dec. 26., megh. 1890 jan. 10.), *Viktor* (szül. 1826 aug. 28., megh. 1855 dec. 20.) és *Alfred* (szül. 1836 febr. 12., megh. 1901 júl. 15.), majd 1891 óta ez utóbbinak fia, *Heinrich*. A könyvnyomdát 1872. a Stephan Geibel u. Co. cég vette meg.

**Pieria**, kis makedóniai tartomány a tenger mentén, az Aimosz keleti lejtője mellett, a múzsák és Dionysos tiszteletének központja. Volt Makedóniában még egy P. nevű vidék, a Sztrimon torkolatától K.-re, szintúgy Szíriában az Orontesz torkolatától É.-ra, ennek fő helye Szeleukia volt.

**Pieridae** (állat), l. *Özöndékek*.

**Pieridák**, a muzsák mellékeve, Pieriától, az Olympos alatt elterülő vidéktől.

**Pieris brassicae** (állat), l. *Káposztalepke*.

**Piermazini**, *Giuseppe*, olasz építész, szül. Folignóban 1734., megh. Milanóban 1808. Luigi Vanvitelli tanítványa volt. A neo-klasszicizáló stílusnak fő úttörője Olaszországban. Főként Milanóban működött, a királyi palota, a Scala-színház, a Palazzo Belgioioso, s Milano környékén a monzai kir. villa az ő műve. 1776-ban Mária Terézia megbízta az akkor alapított Brera-Akadémiának az építézet tanításával.

**Pierné**, *Henri Constant Gabriel*, francia zeneszerző és karmester, szül. Metzben 1863 aug. 16. César Franck tanítványa. 1882-ben megnyerte a római díjat. Nevezetesebb operái: *La coupe enchantée* (1895); *Salome*, *Vendée* (1897); *On ne badine pas avec l'amour* (1908). Írt ezeken kívül számos operettet, pantomimot, kíséző zenét, oratóriumot: *Les enfants de Bethleem* (1907), nagyobb karművet: *La croisade des enfants* (1905, Budapesten bemutatták 1922.), karszimfóniát: *L'an mil*, zenekari suite-et, zongoraversenyt. P. nagy mint karmester is. 1913-ban vezényelte a budapesti Filharmóniai Társaság francia estjét.

**Pierola**, *Nicolas*, perui államférfi, szül. Camanában 1839 jan. 5., megh. Limában 1913 jún. 24. Előbb ügyvéd volt Limában, azután a katonai pályára lépett. 1869-ben Balta elnök pénzügyminiszterré nevezte ki, de ebben az állásában annyi visszaélést követett el, hogy az ellene indított per elől 1872. a külföldre szökött. 1876-ban Dél-Peruban felkelést támasztott s *Prado* elnök menekülése után 1879. Peru diktátora lett. A chileiek ellen azonban ő is szerencsétlenül hadakozott s mikor azok 1881 jan. Limát megszállották, elmenekült és 1881. okt. egy katonai felkelés megbuktatta. Ezután sokáig az Egyesült-Államokban élt, míglen egy új forradalom támasztása után 1895—99-ig ismét Peru elnöke volt.

**Pierre** (franc., ejtsd: pjer) a. m. Péter.

**Pierre de Bruys**, felekezetalapító, l. *Bruys*.

**Pierrefonds** (ejtsd: pjerfoñ), falu Oise francia départementban, a compiègnei erdő DK.-i szélén,

(1911) 1786 lak., vasas- és kénés forrással, fürdővel. Várkastélyát 1392—1407. Orléanski Lajos építtette, XIII. Lajos 1622. szétromboltatta. Napoleon 1813. megvásárolta és Viollet-le-Duc vezetésével az állam restauráltatta. V. ö. *Robert*, Le Château de P. (Paris 1900).

**Pierrefonds grófnő**, *Eugenia* francia excsászárno főlvett neve.

**Pierre Pertuis**, *La* (ejtsd: pjer pertüi), hágó nyugati Svájcban, 803 m. magas, a St. Imier és a Birs-völgyeket köti össze a Sonnenberg és Montoz között; már a rómaiak alatt használt útvonal, amit az itteni római feliratok bizonyítanak. Alatta 1.3 km. hosszú alagúton 1874 óta a vasút megy át.

**Pierrette**, l. *Pierrot*.

**Pierron** (ejtsd: pjerroñ), *Edouard*, francia tábornok és katonai író, szül. Moyenvicben 1835 okt. 3., megh. Párisban 1905 aug. Részt vett az 1859-iki itáliai hadjáratban. 1863—67-ig Mexikóban Miksa császár kabinettitkára, 1870-ben III. Napoleon császár parancsértisztje volt. 1897-ben a 7. (besançoni) hadtest élére helyezték, 1899. a legfelsőbb haditanács tagja lett. Művei: *Les méthodes de guerre actuelles* (1886—95, 4 köt., 2. kiad.); *Stratégie et grande technique, d'après l'expérience des dernières guerres* (1887—96, 4 köt.); *La défense des frontières de la France* (1892, I. köt.); *Comment s'est formé le génie militaire de Napoléon I.* (1888); *La stratégie et la tactique allemande au debut du XX. siècle* (1905, 3. kiad.).

**Pierrot** (franc., ejtsd: pjerró), a. m. Péterke, a francia színpadon előforduló tipikus alak. Az olasz commedia dell' arte Pedrolinójából származik ez az együgyű szolga típusa; a francia P. már megváltozott: az olasz Arlecchino és Pulcinello keveréke lesz; míg későbbi formájában mélyül s valami melancholikusan bohókás jellemet vesz föl. Jelmeze a Pulcinellóé; bő fehér ruha, nagy (piros v. fekete) gombokkal; hegyes süveg. Női fele a *Pierrette*.

**Pierson**, l. *Allard*, németalföldi teológus és író, szül. Amsterdamban 1831 ápr. 8., megh. Haarlemben 1896 máj. 27. 1870-ben a heidelbergi egyetemen rendkívüli tanár, 1877-től pedig a művészet-történet tanára az amsterdami egyetemen. Művei közül felemlítendőek: *Intimis Mededeelingen* (Intimus közlemények, Utrecht 1861); *Richting en leven* (Irány és élet, Haarlem 1883); *Geschiedenis van het katholicisme* (A katholicizmus története, u. o. 1865—72, 4 kötet); *Een studie over de geschriften van Israels profeten* (Tanulmány Izrael prófétáinak iratairól, Amsterdam 1877); *Studien over Joh. Kalvyn* (Tanulmányok Kálvin Jánosról, u. o. 1880); *Geestelijke voorouders* (Szellemi ősök, Harlem 1887—93, 3 köt.).

2. *P. (Pearson)*, *Henry Hugh* (művészi néven *Edgar Mansfeldt*), angol zeneszerző, szül. Oxfordban 1816 ápr. 12., megh. Lipcsében 1873 jan. 28. Németországban élt. Operái: *Leila*, *Faust*, *Contarini*, *Fenice* (posthumus). Írt zenekari műveket is.

**Pierstorff**, *Julius*, nemzetgazdasági író, szül. Lübeckben 1851 márc. 9. 1879-ben Jénában a

nemzetgazdaságtan és statisztika rendkívüli, 1883-ban rendes tanárává nevezték ki. Művei: Die Lehre vom Unternehmergevinn (Berlin 1875); Frauenarbeit u. Frauenfrage (Jena 1900); Der moderne Mittelstand (Leipzig 1911) stb.

**Piestre, Fernand**, francia festő, l. *Cormon*.

**Pietà** (olasz) a. m. jámborság, szájalom, a művészetben a keresztről levett holt Krisztus siratásának ábrázolása. Szűz Márián kívül különösen Ev. János, Magdolna, valamint más szentek és angyalok is résztvehetnek benne. A P.-nak kiváló példája: a szobrászatban Michelangelótól, a festészetben Fra Bartolommeótól (l. a *Bartolommeo* cikk képmellékletét), Peruginótól, Böcklintől stb. L. *Mater dolorosa*.

**Pietas** (lat.) a. m. kegyelet, szeretet a szülők, jötevők, segélyre szorulóknak stb. iránt. A megszélyesített P.-nak templomokat is emeltek a régi Rómában, így Acilius Glabrio Kr. e. 191., a monda szerint egy ifjú nő emlékére, ki éhhalálra ítelt anyját (vagy atyját) saját keblének tejével táplálta és mentette meg.

**Pietas Julia**, l. *Pola*.

**Pietermaritzburg**, Natal dél-afrikai brit gyarmat fővárosa, anglikán püspök székhelye, az Umsindusi mellett, (1911) 31,000 lak., a zulu háborút megörökítő emlékekkel 1839-ben a burok alapították.

**Pietisták** (új-lat.), Németországban egy vallásos párt neve a XVII. sz. végén. Vallásuk jellegét általában a *pietizmus* névvel nevezik. Ez a pietizmus a vallásos érzés fontosságának, a valóság gyakorlati részének erős feltüntetésében, a tanbeli különbözőségek megfelelő kicsinylésében és a külső egyházi intézmények teljes megvetésében áll. Eredetét a XVII. sz. utolsó felében élt és működött *Spenernek* (l. o.) és tanítványainak kell tulajdonítani. A pietista nevet megvetésből néhány ifjú lipseai docensnek adták, kik 1689. előadásokat kezdtek tartani tanulóknak és polgároknak az újtestamentumból és bizonyos szemlélődő életmódot kezdetek folytatni. De a politikai hatalom tilalma miatt a docenseknek be kellett előadásukat szüntetniök, sőt Lipését is el kellett hagyniök. Legkiválóbb volt köztük *Francke* (l. o.), ki Erfurtba vonult, de ott is eltiltották az előadásoktól. Spener befolyására azonban az újonnan alapított hallei egyetemen Francke tanszéket kapott s ettől fogva Halle lett a P. központja. A napoleoni nagy küzdelmek és győzelmek idején erős virágzásban volt a pietizmus, de mivel beleavatkozott a politikai küzdelmekbe is, elvesztette eredeti vallásos tisztaságát s elidegenítette magától éppen ama pártokat, melyekre első sorban óhajtott hatni. V. ö. *Hübener*, *Der Pietismus*, geschichtlich und dogmatisch beleuchtet (Zwickau 1901).

**Pietizmus**, l. *Pietisták*.

**Pietra dura** v. *musaico in P.* (olasz, a. m. mozaik kemény kőből), a *firenzei mozaik* egyik neme, tarka, széles sávokban berakott kövekből. A XVII. sz.-ban virágzott.

**Pietra fungaja** (növény) a. m. gombakő. Olaszországban a piacon árulják és nem egyéb, mint a *Polyporus tuberaster* nevű ehető gomba mycéliuma, földdel keverve. Ezt pincébe teszik és nyirkosan tartva termi a gombát.

**Pietraperzia**, város Caltanissetta olasz tartományban, (1911) 12,190 lak., normann erősséggel.

**Pietrasanta**, város Lucca olasz tartományban, (1911) 20,018 lak. Van citadellája, városháza (1346), székesegyháza (XIV. sz.-beli) márványhomlokzattal. Szt. Agoston-templomában több régi emlékek. Közeliében márványbánya van.

**Pietro** (ol.) a. m. Péter.

**Pietrosz**, *Nagy-P.*, hegyesütes, l. *Radnai-havasok*.

**Pietroszul**, hegyesütes, l. *Kelemen-havasok*.

**Pietruski Miciszláv** lovag (*Siemuszowa-P.*), ellentengernagy, szül. 1848., megl. Bécsben 1905 szept. 28. 1866-ban lépett a hadtengerészetbe mint hadapród és résztvett a lissai csatában. Fokozatosan emelkedve, 1904. elérte az ellentengernagy rendfokozatot. Műszaki tevékenysége főleg a tengeri aknák terén több találmányával (a mechanikai ütközőakna önműködő lehorgonyzó készüléke, gyújtó mechanizmus, távolságmérő mikrométer, éjjeli irányzókészülék, riasztó kikötő-torlasz stb.) úttörő volt.

**Pietsch, Ludwig**, német író és rajzoló, szül. Danzigban 1824 dec. 25., megl. Berlinben 1911 nov. 27. A berlini művészeti akadémián tanult. Eleinte illusztrátor, 1864 óta a Vossische Zeitung állandó tárcaírója volt. Önállóan megjelent művei: *Aus Welt u. Kunst* (Jena 1867); *Orientfahrten* (Berlin 1870); *Von Berlin bis Paris*, *Kriegsbilder* (u. o. 1871); *Marokko. Briefe von der deutschen Gesandtschaftsreise* (Leipzig 1878); *Wallfahrt nach Olympia*, 1876 (Berlin 1879); *saját életrajza: Wie ich Schriftsteller geworden bin* (u. o. 1892—94); *Erinnerungen aus den 60-er Jahren* (1896); *Aus jungen und alten Tagen* (u. o. 1904); *Knaus* (Bielfeld 1896); *Herkomer* (u. o. 1901).

**Pietschmann, Richard**, német egyiptológus és történettudós, szül. Stettinben 1851 szept. 24. Berlinben meg Lipésében keleti nyelveket és etnográfát tanult; 1875. könyvtáros, 1888 óta a göttingeni egyetem könyvtár-őre, s 1890 óta u. o. az egyiptológia és a keleti történelem tanára. Számos értekezésén és tanulmányán kívül írta: *Hermes Trismegistos* (Leipzig 1875); *Geschichte der Phönizier* (Berlin 1889); átdolgozva kiadta *Maspero* művét: *Geschichte der morgenländischen Völker im Altertum* (Leipzig 1877), meg *Perrot* és *Chipiez* munkáját: *Geschichte der Kunst im Altertum* (u. o. 1884).

**Pieve di Cadore**, járási székhely Belluno olasz tartományban, a Piave festői völgyében, 879 m. magasságban, a Monte Antelao lábánál, az Alpi Cadoriche-től K.-re, (1911) 3748 lak. Temploma ol-tárképét Tiziano, P. szülötte, festette. A világháborúban az itt levő olasz megerősített tábor 1917 nov. 10—12. az osztrák-magyar csapatok elfoglalták.

**Piezoelektromosság** alatt azt az elektromosságot értjük, amelyet a nyomás gerjeszt a kristályokban. A poláros tengelyű (hemimorf) kristályokat pl. a kvarcot a főtengelye két végén izoláló felületek közé fogjuk és a főtengely irányában nyomást fejtünk ki, akkor a tengely két végén ellentétes elektromos töltést kap. Ha a nyomás megszűnik, akkor a töltések előjele



megcseserélődik. A P. szorosan összefügg a piroelektromossággal; a nyomás növekedése a hűtésnek, a nyomás csökkenése a melegítésnek felel meg.

**Piezométer**, l. *Összenyomhatóság*.

**Pifferaro**, olasz sípos, dudás. Rendszerint csoportosan járják be a városokat és sokadal-makat, hogy síp- és dudaszó mellett táncolva és énekelve tányérozhassanak.

**Pigafetta**, *Antonio*, olasz utazó, Magalhães utitársa, szül. Vicenzában 1491., megh. u. o. 1534. A föld első körülhajózása alkalmával (1519) a Fülöp-szigeteken, ahol Magelhaes meghalt, súlyosan megsebesült és sok viszontagság után 1522 szept. 8-án 17 társával Sevillába érkezett. Később a Johanna-rend lovagja volt Rhoduson. Útleírása Amoretti kiadásában jelent meg: *Primo viaggio intorno al globo terracques* (Milano 1800), új kiadása Rómában 1894 jelent meg.

**Pigalle** (ejtsd: pigáll), *Jean Baptiste*, francia szobrász, szül. Párisban 1714. jan. 26., megh. u. o. 1785 aug. 21. Le Lorrainnek és Lemoyne J. L.-nek volt tanítványa, azután Rómában élt. Hazatérté után 1744. állította ki a Saruit felkötő Mercuriust (egy márványpéldány a párisi Louvrebán, másik a párját képező Vénusszal a potsdami kastélyban), mely hajlékony, természetes szépségével a francia szobrászat egyik legkitünőbb alkotása. Egyházi munkákat és síremlékeket is készített. Ezek közül Szász Móríc marsall síremléke a strassburgi Szent Tamás-templomban a leggazdagabb, legnevezetesebb. XV. Lajos reimsi emlékszobra csak részben maradt fenn eredetében. Képmásai közül kiválik Diderot és Móríc marsall mellszobra (Louvre) és Voltaire (meztelen) szobra az Institut de Franceban. Bájos kisebb művei közül említendők a Gyermekek kalitkával (Louvre), Szerelmi hírnök (Páris, Doucet-gyűjtemény) stb.

**Pigault-Lebrun** (ejtsd: pigó löbrön), valódi nevén *Antoine P. de L'Épinoy*, francia író, szül. Calaisban 1753 ápr. 8., megh. La Belle-St. Clouban 1835 júl. 24. Több mint 70 kötet regényt írt, melyek közül *L'enfant du carnaval* (1792); *Les barons de Felsheim* (1798) és *M. Botte* (1802) volt a legkedveltebb. Jó szinpadai érzékről, de alantas szellemről tanuskodó vígjátékai sorából *Le pessimiste* (1789); *Les rivaux d'eux-mêmes* (1798) és *L'amour de la raison* (1799) említhető. V. ö. J.-N. *B(arba v. Babar)*, *Vie et aventures de P.* (Paris 1836).

**Pigeon-English** vagy *Pidgin-English* (ejtsd: pidzs'n-ingles; kínai elferdítése az angol *business* szónak), az a megromlott angol tájszólás, melyet a D-i tengereken a kínaiak beszélnek. V. ö. *Le-land*, *Pidgin-English sing-song* (2. kiad., London 1888); *Lentzer*, *Colonial English* (u. o. 1891).

**Pigetty Gusztáv** (*kisfalusi*), 1848—49-iki honvédtábornok, szül. 1807., megh. Mokrán (Arad vm.) 1874. A 2. számú (Hannover) huszárezred századosa volt 1848 nyarán, amikor egész ezredével együtt a szerbek ellen vonult. Ezután részt vett az összes délvidéki harcokban s a III. hadtesttel 1849 januárban a Tiszához jött fel. A tavaszi hadjáratban ezredes lett és a 2. számú huszárezred parancsnoka volt. 1849 nyarán tábor-

nokká nevezték ki és mint lovashadosztály-parancsnok vett részt a *komáromi* és *váczi* csatákban. 1849 dec. 5. a haditörvényszék 12 évi várfogságra ítélte, de még ez idő lejártá előtt kegyelmet kapott.

**Piggot**, egyike a híres indiai gyémántoknak, mely szép kerek briliáns s 82¼ karát súlyú. P. lord hozta Indiából. 300,000 frtért sorsolták ki 1801-ben.

**Piglhein**, *Bruno*, német festő, szül. Hamburgban 1848 febr. 19., megh. Münchenben 1894 júl. 15. Eleinte szobrászattal foglalkozott, de Olaszországba tett utazása hatása alatt festő lett és Weimarban Pauwelsnak, Münchenben Diez Wilhelmnek lett tanítványa. Neve a Moritur in Deo c., Krisztus halálát ábrázoló festménye (1879., berlini Nationalgalerie) által vált szélesebb körben ismeretessé, szellemes, pikáns pasztellképei pedig éppen népszerűvé tették. A Krisztus halálát és Jeruzsálemet ábrázoló nagy körképe, melyhez Palesztinában tett tanulmányokat (1886), 1892 ápr. 28. Bécsben tüzvésznek lett áldozata. Egyéb jeles művei: Krisztus sirbatétele (München, Neue Pinakothek); *Vizhordó vak leány* (1890) stb.

**Pigme** (gör.) a. m. ökölvívás.

**Pigment** (*pigmentum*, lat.). Az orvostudomány bizonyos, az élő szervezetek háztartásában rendkívül fontos, noha csak kis mennyiségben jelenlévő színes anyagokat jelöl így, melyek eredése és élettani célja még ma sem egészen világos. A P.-nek egyik igen fontos csoportját, az ú. n. *melaninok* alkotják, melyek a bőrnek, hajnak, szemnek, bizonyos kóros daganatoknak stb. festékét képezik. Valószínű, hogy külön P.-termelő sejtek vannak, melyek a fehérvérnek legkülönbözőbb bomlási termékeiből építik fel a melanin-rögöket, melyeket azután más továbbító sejtek (chromatophora) rendeltetési helyükre szétvisznek. Van-e azonban egész más eredetű P.-ek is (l. *Pigmentáció*). A test színe a P.-en kívül a vértartalomtól, a hám színétől és vastagságától is függ. Dacára annak, hogy a P. nem föltétlenül szükséges az élethez, hiszen az *albinok* is életképesek, mégis azt látjuk, hogy a természet mindenütt, ahol a testfelszín hő, vegyi, mechanikai, különösen pedig fénybehatások érik, törekszik a bőr P.-tartalmát egy állandó minimumról fölemelni, ami az embernél pár nap alatt megtörténhetik (pl. a napon való lesülés). Az újszülöttek az igen fekete színű ashanti négek törzsében alig halvány dió-barnák, színük azonban rohamosan sötétedik és a 6 hetes csecsemőé már majdnem oly sötét, mint a felüőtteké. A test különböző részein a P.-tartalom különböző szokott lenni. Legsötétebbek az emlőbimbók, nemi szervek, végbélnyílás, tarkó és hónalj bőre; szerencsénekél a nyákhártyák is többé-kevésbé foltosak lehetnek. Nagy szerepe van a P.-képzés terén a nemi kiválásnak is. Erre vezethető vissza a hím madarak és lepkék sokszor csodálatos szép színeződése. Olyan állatok, melyek állandóan sötétben élnek, elveszthetik P.-tartalmuk legnagyobb részét. Az emberi bőr színére az éghajlat szintén hatással van és nagyjában azt mondhatjuk, hogy az északi népek P.-ben szegényebbek, a forróóviek gazdagabbak, ez alól azonban számos kivétel van. A színes em-

ber bőrének általában nagyobb P.-fejlesztési képessége van. Annál a híres kísérletnél, mikor Loeb egy szerezcsenbe belevarrt egy darabka fehér és egy fehér emberbe egy darabka fekete bőrt, a fehér emberbe megtapadt fekete bőr elsötétítette lassankint a környéket, míg a szerezcsenbe varrt fehér bőr nem volt képes halványosságát megtartani. A pigmentáció fő eltérése a már említett teljes albinizmuson kívül: a veleszületett *részleges albinizmus*, mely embernél is előfordul; a *vitiligo*, amikor a halvány foltokat sötétebb udvarok környezik; itt P.-eltolódás szerepel, ami embernél igen közönséges; a *részleges melanizmus*, mikor egyes testrészek valódi P.-szaporulatót mutatnak (szeplő, anyajegy), mindennapos jelenség. Az *általános melanizmus*, mely háziállatoknál gyakori, embernél nem fordul elő.

**Pigmentáció** (*pigmentatio*, lat.), kóros festéklarakódás a bőrben, a nyálkahártyákon vagy a belső zsigerekben (chromatosis). Eredhet a szervezetben képződött festékektől: *endogen P.* és kívülről bejutott anyagoktól: *exogen P.* A szervezetben képződött festékek közül leggyakoribb 1. a vérfesték (haemoglobinn) bomlástermékeinek lerakódása (*haematogen P.*). 2. Az epefesték lerakódása okozza a sárgaságot (*ikterus, hepatogen P.*). 3. Ritka a zsírfesték (lipochrom) lerakódása (*lipogen P.*). 4. A sejtek önálló működése termeli a szervezet barna festékét: a *melanint* (*melanogen P.*). A barna festék fajoként és egyénekenként változó mennyiségben van a bőrben, legkevesebb a fehérbőrűekben, legtöbb a négerekben. Kevesebb a festék a szőkékben, több a feketékben. E normális festődéstől eltekintve több festék rakódik le a bőrben a *bronz-kórban* (Addison-kór). Van helybeli festéklarakódás is; legközönségesebb alakja a *szeplő* és az *anyajegy* (*naevus*); több festék rakódik le a bőrben a terhesség alatt is (*chloasma gravidarum*). Legtöbb a barna festék a festékes daganatokban (*melanoma*, l. o.) és a rosszindulatú festékes daganatban (*melanosarkoma*, l. o.). Az exogen P.-ok kívülről felvett festékektől erednek, ezek bejuthatnak a légzőutakon, a tápcsatornán, a bőr sérülésein át. A légzőutakon át bejutott korom okozza a tüdő fekete festődését, az *anthracosist*, amelyet leggyakrabban szénbányamunkásokban látunk. Ezüstök hosszas használata a bőrön s a nyálkahártyákon szennyes szürke elszíneződést okoz (*angyrosis*). A bőr sérülésein át vizik be a festéket a tetoválások (l. o.).

**Pigment-atrofia**, l. *Atrofia*.

**Pigmentbaktériumok** (*chromogen baktériumok*) azok a baktériumok, melyek tenyésztésük közben színes anyagokat termelnek. L. *Baktérium*.

**Pigmentbarna**, l. *Szudánbarna*.

**Pigment-eljárás**, l. *Fotográfia*.

**Pigmentgravűr**, *Koppmann* G. által felfedezett eljárás, mellyel egy brómezüst fotográfiai másolat kazein-festékkeverékkel való bemázolás, megszáritás és káliumbikromát-ferrieciankáliumbromkáliumfürdőben való áztatás után pigmentképpé alakíttatik át.

**Pigment-másolás**, a fotomechanikus eljárásokban ama tünemény értékesítése, hogy a fény

a krómsavas kálival áztatott zselatint módosítja: mivel a fény által érintett helyek oldhatóságukat elvesztik, míg a többi rész meleg vízzel eltávolítható. Ma már nagy szerepe van a mélynyomásban.

**Pigmentnyomás**, fénynyomatotértenek alatta.

**Pigmeusok** (*pygmaeusok*, gör.) a. m. törpe népek. Már az ókori írók (Homerosz, Hesiodosz, Herodotos) megemlékeznek ilyenekről. Később tudósításukat mesének tartották, míg nem az utolsó évtizedek utazói (Eminpasa, Stuhlmann, Schweinfurth stb.) kimutatták, hogy P. ma is élnek Közép-Afrikában. Ilyenek az *obongók*, *vambuttik*, *akkák*, *tikki-tikkik*, *vatvák* stb. Termetük 133—144 cm. között mozog, átlag 135 cm. Afrikán kívül más földrészekben is élnek népek, kiket újabban szintén a P.-hoz számítanak, bár valamivel magasabb (145—150 cm.) termetűek. Ilyenek az andamán-szigeti *minkopik*, ceylon-szigeti *veddák*, luzon-szigeti *aëták* stb.; *ősnegritók*-nak is nevezik őket, minthogy hajuk és bőrszínük a négerkéhez hasonlít. A P. eredetére vonatkozólag két nézet uralkodik. Egyik szerint valaha magas termetűek voltak, de a kedvezőtlen kültermészeti, életfentartási viszonyok következtében degenerálódtak. Másik nézet szerint, mely valószínűbb, apró termetű ősi rasszok maradványai. Legtöbbjük ma már kihalóban van. (L. még *Termet*). V. ö. *Combet*, *De pygmaeis Africanis* (Nancy 1903); *Flower*, *The Pygmy Races of Men* (London 1889); *Kollmann*, *Pygmäen in Europa und Amerika* (1902); *W. Schmidt*, *Die Stellung der Pygmäenvölker* stb. (Stuttgart 1910).

**Pignatelli**, *Antonio*, l. *Ince* pápa, 12.

**Pignerol**, város, l. *Pinerolo*.

**Pignola** (növény), l. *Fenyő*.

**Pignus** (lat.) a. m. kézizálog. A római jogban a P. a zálogjog történelmi alakulásának második stádiuma, az ősi fiducia (l. o.) után és a justiniánusi hypothecát megelőzően. A római P. eredetileg csupán a visszatartási jogot nyújtotta a hitelezőnek; a kielégítés jogát kezdetben egyáltalán nem, később csupán különös kikötés esetében, még pedig v. oly módon, hogy a zálogtárgy a hitelező tulajdonába ment át (lex commissoria, l. o.) v. az eladási jog (pactum de vendendo) útján. Ez utóbbi kikötés a klasszikus korszakban a záloghitelezőt különös kikötés hiányában is megillette (ius distrahendii), Justinianus pedig a szerződés lényeges alkatelemnévé tette. A mai jogra nézve l. *Kézi zálog*.

**Pigomelusz** (*pygomelus*, gör.), torzkezződés, melynél az egyik torz (parazita) csak a másik kereszttesont tájéka feletti alaktalan daganatban, ritkábban kores végtagban van jelen.

**Pigopagusz** (*pygopagus*, gör.), a fartájou összenőtt ikertorzok elnevezése. A P. zavartalanul megszülethetik, életképes és több esetben magasabb kort ért el.

**Pigorini**, *Luigi*, olasz archeológus, római egyetemi tanár, szül. Fontanellato di Parmában 1842 jan. 10. 25 éves korában a parmai muzeum igazgatója lett, 1875. pedig a római egyetem tanára, hol a prehistorikus muzeumot és a *Bollettino di paleoetnologia italiana* c. folyóiratot alapította (Chierinivel és Strobellel), melyet azóta

egyedül szerkeszt. Nevezetesebb művei: *Sulle tombe e stazioni di famiglie iberiche* (Roma 1882); *La terramare dell'età di bronzo di Castione dei Marchesi* (u. o. 1883); *I più antichi sepolcri dell'Italia secondo le recenti scoperte archeologiche* (u. o. 1885); *Sul costume nell'età neolitica di seppellire le sole ossa umane già scarnite* (u. o. 1884); *Il museo nazionale preistorico-etnografico di Roma* (u. o. 1880); *Scoperte paleoetnologiche nel territorio di Modica in Sicilia* (u. o. 1882); *L'Italia preistorica* (u. o. 1885); *Le antiche stazioni umane dei contorni di Cracovia e del Comune di Breonio Veronese* (u. o. 1887); *Cause dello sviluppo della ceramica nella prima età del ferro* (u. o. 1887); *Di alcune leghe usate nella prima età dei metalli* (u. o. 1888); *Scavi archeologici nel territorio di Sibari* (u. o. 1891) stb.

**Pigra massa** (lat.) a. m. rest nép, lomha tömeg, amiből semmi sem akar alakulni.

**Pihégés**, a bányók hurutos tüdőgyulladásának népies neve, mely rendszerint meghülés következtében támad s azután fertőzés útján is terjed a betegekről az egészséges állatokra. A betegség elleni védekezés abban áll, hogy a gyöngé fiatal állatokat védjük a meghülestől, ha pedig már fellépett valamely állományban, a betegek azonnal való elkülönítéséről és tartózkodási helyük fertőtlenítéséről is gondoskodunk.

**Pihenés**, a szervezetnek vagy egyes szerveknek működésnélkülisége. Biológiai célja a működés okozta elváltozások (l. *Elfáradás*) megszűntetése.

**Pihenő**. 1. A katonaság menetelésénél körülbelül 10 perccel azután, hogy egy csapatoszlop vége az indulási helyet elhagyta, mintegy 10 perczy P.-t kell tartani (*rövid pihenő*). Ezrednél kisebb csapatoszlopok és 2000 lépésnél rövidebb vonatoszlopok a rövid P.-t egyszerre, nagyobb oszlopok részletenként úgy tartják, hogy a következő csapatok továbbmenetelését lehetőleg ne tartóztassák fel. A P.-helyen a csapat éle megáll, az esetleg leszakadozott részek felzárkóznak, azután a fegyverek lábhoz vétetnek, lovasított csapatok a lóról leszállnak s meg van engedve a sorból kilépni. A lábbeli felhúzása és a nyergelés körül tapasztalt hibákat azonnal meg kell szüntetni. Sokszor ajánlatos a rövid P.-t óránként megismételni. *Hosszú P.-t* kb. 1 órai tartamban csak 20—25 kilométernél hosszabb menetelnél és akkor kell tartani, ha a csapat az útnak már nagyobbik felét megtette. Ha a hosszú P.-t elrendelik, annak tartamát is tudtul kell adni. A P. helye lehetőleg helység közelében, mindenestre ott választandó, ahol víz van. Ellenség közelében a P.-helyet fedetten kell választani. A hely kiválasztására tiszteteket és altiszteteket előre küldeni. Helységben csak rossz időjárásakor v. hideg évszakban kell pihenni. Máskor csak ha a vízzel való ellátás megkívánja. *Hosszú P.-knél* a csapat tömörebb alakzatba megy át, a fegyvereket gúlákba rakják, a lovasok a lóról leszállanak s a lovakon a hevedert megeresztk.

2. *P.*, lépcsőkarokat megszakító, minden 15—20-ik lépcsőfok után következő, mintegy 3—4 lépcsőfok szélességű vízszintes lap.

**Pihesityem** a. m. floretesityem, l. *Selyem*.

**Piheszedés** (*flocpilegium, carphologia, crocidismus*), lázas deliráló betegnek babráló mozgásai, mintha kezével a takarón pihéket szedne.

**Piheszőr** a. m. *lanugo* (l. o.).

**Piis manibus** (lat.) a. m. az elhunytak jámbor lelkeinek (sír felirat).

**Pijnacker** (ejtsd: pejnakker), *Adam*, hollandi festő, szül. Pijnackerban (Delft mellett) 1622 febr. 13., megh. Amsterdamban 1673 márc. 28. Jan Both tanítványa, az olaszos iskola híve. A hollandi gyűjteményeken kívül művei találhatóak a budapesti Szépművészeti Muzeumban, a szt.-pétervári Eremitageban, a stockholmi és kopenhágai képtárakban.

**Pik**, a francia kártya egyik színe.

**Pik** (*Pic, Pick*), régebbi, nagyon elterjedt és különösen Törökországban használt rófmérték, rendkívül sokféle értékben. A hivatalos P. 1862-ig Törökországban 65·3 cm. érték volt és *pikendáre* néven volt elterjedve. Egyiptomban *endare* néven 63·8 cm., Tuniszban 67·3 cm.; a *P. halebi* (Abesszinia és Aleppo) 68·6 cm., az egyiptomi *P. beledi* 57·8 cm., a *P. isztambuli* 67·7 cm., a *P. arbi* (arab P.) 48·3 cm.

**Pika** a. m. kopja, a lövéfegyverek előtt fő fegyvere a gyalogságnak. 3—5 m. hosszú döfőfegyver. Nyele kőrifából, kis lapos rombuszalakú szűrő hegye vasból volt.

**Pika Gáspár**, kuruc vezér. Midőn a bujdosók 1672. Spankau császári hadvezér hadait északkeleten visszaszoritották, P. Liptóba és oman Árva vmegyébe nyomult, ahol Árva várát a német őrség árulásával kezébe kerítette (okt. 20). Kurucjai, akikhez az elnyomott protestáns papok és alsó néposztályok csatlakoztak, a kat. németek és lengyelek ellen irtó hadat indítottak. De szerencséjük nem volt tartós. A bujdosók főseregétől elvágtatván, nem tarthatták magukat s ugyanazok a német katonák, akik Árva várát P. kezére játszották, őt magát is elárulták. Spork tábornok körülfogta Árva várát és P.-t társaival együtt megadásra kényszerítette. A császári tábornok erre P.-t és 31 társát kerébe törette, kurucait pedig felakasztatta. V. ö. *Kubinyi* Miklós, Árva vára (140. l.).

**Pikáns** (franc. *piquant*) a. m. esipős, izgató, ingerlő; hasonló értelmű a *pikantéria* szó is.

**Pikardia**, l. *Picardie*.

**Pikárdok**, így nevezték a cseh huszitákat ellenfeleik. Valószínűleg a beghardoktól (l. *Beghinák és beghardok*) származott a pikárd név s először a szabad szellem fi- és nőtestvéreinek ama Csehországba menekült csoportjára vonatkozott, mely ott követőkre is talált, de gonosz módon elfajulván, még Ziska is üldözte. — P.-nak nevezték még az újabb *adamitákat* (l. o.) is.

**Pikaro-regény** (spany. *novela picaresca*), oly elbeszélés, melynek meséjét egy kópé kalandjai alkotják; franc. roman comique, ném. Schelmroman. A P. spanyol eredetű, az első a Lazarillo de Tormes 1583. A franciáknál Scarron (Roman comique 1662), Le Sage stb. művelték; híres a német Grimmshausen műve: *Der abenteuerliche Simplicissimus*. Gvadányi Rontó Páljában némelyek szintén P.-t látnak. V. ö. *Kardos* Albert, *Irodalomtört.* Közl. I.

**Piké**, 1. szövet, 1. *Bélelt szövetek* és *Piqué*. — 2. Kártyajáték, 1. *Piquet*.

**Pikermi**, község Áttika félszigetén Görögországban, arról nevezetes, hogy határában vörös terrarossa-szerű agyagban, a környező mészkő-hegységek átmosott végelmállási produktumában a leggazdagabb európai pliocén emlősfaua maradványai vannak eltemetve. L. *Baltavár*.

**Pike's Peak** (ejtsd: pejsz pik), a Sziklás hegység 4312 m. magas csúcsa Colorado északamerikai államban, vasút visz fel rája, K.-i oldalán meteorológiai obszervatórium van 4308 m. magasban.

**Pikét** (franc. *piquet*), 1. kiscapatosztály, amely azonnal való felhasználásra készen áll. — 2. Kártyajáték, 1. *Piquet*.

**Pikirozás** a. m. átültetése a magcsemetéknek abból a célból, hogy azok megerősödjenek. A P.-kor a csemete gyökerét kissé megkurtyítják, amitől a gyökérzet jobban szétágazik. P.-t lehet ősszel és tavasszal végezni. Az ágyások 1½ m. szélesek s ebben 5–6 sorban és 1–10 cm. távolságban ültetik a csemetéket az ültető bottal.

**Pikkely** (*squama*), az állatok külsején előforduló különböző morfológiai értékű képződmény. A lepkék és a többi rovarok pikkelyei chitin képződmények. Az őshalak (cápák és rájak) csontos P.-einek képzésében a bőr két rétege (hám = epidermis és irha = corium) egyformán részt vesz; a többi halak P.-ei csontneműek és az irhában keletkeznek (l. *Halak*). A csúszómászók P.-einek kialakításában az irha és hám egyformán részt vesz és a P.-ek szaruból állanak. A madaraknak csak a lábukon vannak szaru-P.-eik. Az emlősök P.-ei nagyon hasonlítanak a csúszómászók P.-eihez, az azonban még nincsen eldöntve, hogy vajjon az emlősök P.-ei leszármaztathatók-e a csúszómászók pikkelyeiből. Az emlősöknél a P.-ek szaruból állanak és ritkán fedik egyenletesen a testet (pl. tobozka), rendszeren csak egyes helyeken, pl. a farkon fordulnak elő (pl. hód, egér, patkány).

**Pikkely** (növény.), többféle növény szerv v. rész elnevezése. Legtöbb esetben levélképlet, mint a P.-levél (l. *Allelél*), de szörképlet is (l. *Palea*).

**Pikkelyes szárnyak** (állat), 1. *Lepkék*.

**Pikkelyesszárnyú halak** (*Squamipinnes*, állat), a Korallhalak csoportjába tartozó tüskeparás igazi csontos halak, melyek élénk színűekkel és pompás színmustrázatukkal tűnnek ki. Arany v. ezüstsínű alapon kék, bíbor vagy fekete színű foltok, sávok, szalagok, gyűrűk díszítik testüket. Alakjuk is egészen exotikus és a mi halainkétól feltűnően különbözik. Nevüket onnan kapták, hogy testük pikkelyzete az úszószárnyakra is ráterjed. Az idetartozó fajokat ma a Sertefogúak (*Chaetodontidae*) és a zászlóshalak (*Drepanidae*) családjába sorozzák. Legismertebb fajok a zászlóshal (*Chaetodon setifer* Bl.), a hosszúcsórúhal (*Chelmo longirostris* Brouss.), az ostorshal (*Heniocnus macrolepidotus* L.), a nikobari császárhal (*Holacanthus nicobariensis* Bl. Schn.) stb.

**Pikkelykór**, 1. *Ichtiózis*.

**Pikkelylanc**, a katonai süvegek, különösen a sisakok éreppikkellyel borított állsziája; célja az arcot oldalvágások ellen oltalmazni.

**Pikkelylevél** (növény.), 1. *Allelél*.

**Pikkelymerevedés** (*lepidorthosis contagiosa*, gör.), a halak (vörösszárnyú koncér, fejes domolykó, pirosszemű kele, ónos jász, ponty, dévér keszeg stb.) fertőző betegsége. Főleg ott fordul elő, ahol a víz rothadó szerves anyagokkal szennyezett. Haltetőkben gyakori. Okozója a rákpestis bacillusa (*Bac. pestis astaci*), mely a vérben és szervekben mindenütt megvan. A pikkelytáskákban savoszerű izzadmány szivárog ki, a pikkelyek felmeregvednek, borzosak és a hal részben v. egészen felfúvódottnak látszik; nyomásra a savó kifolyik. Helyenkint a pikkelyek leválnak, a köztakarón vérömlések láthatók, a halak nehezen mozognak, hűdötteknek látszanak, nehezen lélegzenek, a víz felületére jönnek, hátukon feküsznek, majd elhullanak. A betegség 3–4 hétig is elhúzódik. A beteg halakat célszerű elkülöníteni az egészségesektől, a tavakat és hal-tartókat pedig mésztejjel fertőtleníteni. L. még *Rákpestis*.

**Pikkelypáncél**, 1. *Páncél*.

**Pikkelyparások** (*Squamipinnes*, állat), 1. *Pikkelyesszárnyú halak*.

**Pikkelysömör** (*psoriasis*). A legközségebb bőrbetegségek egyike, mely többnyire jól táplált, erőteljes egyének fordul elő. Élesen határolt, élénk vörös, alig viszkető kiemelkedésekből áll, melyeket vastag, ezüstfehér, gyertyacseppre emlékeztető, sok rétegű, pikkelyszerűen leváló hámtömeg borít. Néha alig tüszúrásnyiak, máskor lencsényiek, koronányiak, sőt elboríthatják az egész testet is. Néha gyógyulás közben szeszélyes alakokat öltenek. A kiütés különösen a térdeken, könyökökön, a hajas fejbőrön és a keresztcsont tájékán szeret fellépni; néha a körmöket is megtámadja. Egyes ízületekben köszvényre emlékeztető csontbajokat is előidézik. A baj oka még ismeretlen. Nem igen valószínű, hogy fertőző legyen; talán a túlságos fehérjés táplálkozás eredménye. Az eseteknek mintegy 5%-a örökölhető. A kezelésben a legfontosabb az igen sovány, hústalan, fűszertelen diéta.

**Pikkelyszőr** (növény.), 1. *Palea*.

**Pikkoló** (ol. *piccolo*) a. m. kicsiny; innen a kávéházakban a P. a kisadag kávé; így nevezik a pincérflukat is. — P., kis fuvola, 1. *Fuvola*.

**Pikler Gyula**, jogbölcséleti, közgazdaságtani és lélektani író, szül. Temesvárott 1864 máj. 21. Jogi tanulmányai végeztével 1885. a budapesti egyetemen magántanár, 1896. nyilvános rendkívüli, 1903. a jogbölcsélet és a nemzetközi jog rendes tanára lett és az 1919. évig működött. A budapesti Társadalomtudományi Társaság egyik alapítója és elnöke. Főbb munkái: *Ricardo jelentősége a közgazdaság történetében, érték- és megosztástana* (Budapest 1886); *Az objektív létben való hit lélektana* (u. o. 1890, angolul is megjelent, London 1890); *A jog keletkezéséről és fejlődéséről* (Budapest 1897, 3. kiad. 1911); *Az emberi egyesületek és különösen az állam fejlődése* (u. o. 1897, 5. kiad. 1905); *A büntetőjog bölcsellete* (u. o. 1897, 7. kiad. 1910); *A lélektan alapelvei* (u. o. 1908). Több mint egy évtized óta főleg az érzékszervek élet- és lélektanával foglalkozik. Erre vonatkozó főmunkái: *Sinnes-*



physiologische Untersuchungen (1917) és Schriften zur Anpassungstheorie des Empfindungsvorganges, eddig 4 füzet (1919—1922). Ezekon kívül számos tanulmánya jelent meg magyar és külföldi folyóiratokban.

**Piknik** (ang. *picknick*, franc. *pique-nique*), táncsalat összekötött társaslakoma, amelyhez minden résztvevő hozzájárul valamely ételnemével. Magyarul *batyubál*.

**Piknit** (ászv.), l. *Topáz*.

**Piknoklorit** (ászv.), ritka kloritfajta.

**Piknométer**, folyadékok és szilárd testek sűrűségének v. fajtsúlyának meghatározására való kis üvegecske, mely kapillárcsőves köszörült üveg dugóval pontosan elzárható. Areométerrel kombinálva *areopiknométer* (l. o.) keletkezik.

**Piknosztílosz** (*pyknostylos*, gör.), sűrű oszlopállás, melynél a köz 1·5—2 oszlopátmérőnyi széles.

**Pikó** (*Gasterosteus aculeatus* L., állat), l. *Pikó-félék*.

**Pikó-félék** (*Gasterosteidae*, állat), az igazi csontshalak (Teleostei) rendjébe tartozó halcsalád. Ide apró, orsóalakú, két oldalt összenyomott, csupasz vagy oldalaikon egy vagy több sorban elhelyezett nagy csontpajzsokkal ellátott testű halak tartoznak. Egyetlen nem: a pikók (*Gasterosteus*) neve ismeretes, melynek eddig 10 faját észlelték. A pikók az északi földgömb édes, félig sós vizeiben és tengereiben egyaránt előfordulnak. Hazánkban csak a tüskés pikó (*Gasterosteus aculeatus* L.) honos. Háta zöldesbarna v. kékesfekete, oldalai és hasa ezüstszerű; a him torka, melle és hasa iváskor rózsaszíntől egészen vérvörösre változó színárnyalatot ölt. Hossza 7—9 cm. Európa legnagyobb részében, a Duna vízrendszere kivételével, úgyszólván mindenütt honos; nálunk eddig csak a Poprádban találták. A P. sorában a legnagyobb a tengeri pikó (*G. spinachia* L.), mely az Északi- és a Keleti-tengerben fordul elő; hossza 15—20 cm. A P. arról nevezetesek, hogy himjük iváskor növényi részekből fészket épít, ebbe beletereli a nőtényt; a nőtényi lerakja petéit, melyeket a him megtermékenyít. A him a fészket mindaddig őrzi, míg a fiatalok ki nem kelnek.

**Pikol**, ázsiai súlymérték, l. *Pikul*.

**Pikolin**, *metilpiridin*, a piridin homologja, amely levezethető a piridinből ( $C_5H_5N$ ), ha ebben egy hidrogénatomot metilgyökkel ( $CH_3$ ) helyettesítünk; képlete  $C_5H_4NCH_3$ . A P.-nak három izomerje lehetséges és ismeretes, amelyek előfordulnak a kőszénkátrányban, a csontolajban; de mesterséges úton is előállíthatók. Az  $\alpha$ -P. szintelen folyadék; fs.  $0^\circ$ -on  $0\cdot965$ , fp.  $130^\circ$ . Oxidációkor P.-sav képződik belőle; savakkal egyesül és ekkor vízben könnyen oldódó sók keletkeznek. A  $\beta$ -P. azonos a sztrichnin desztillációjakor keletkező P.-nal. Fs.  $0\cdot977$ , fp.  $143^\circ$ . Oxidációkor nikotinsav keletkezik belőle. A  $\gamma$ -P.-nak fs.  $0^\circ$ -on  $0\cdot974$ , fp.  $144^\circ$ ; ebből oxidációkor izonikotinsav képződik.

**Pikotit** (ászv.), l. *Spinell*.

**Pikramin**, l. *Amarin*.

**Pikrátok**, l. *Pikrinsav*.

**Pikrinsav** (*trinitrofenol*), erős egybázisú sav, amely levezethető a karbolsavból ( $C_6H_5\cdot OH$ ), ha abban három hidrogénatomot három nitro- ( $NO_2$ )

gyökkel pótolunk; képlete tehát  $C_6H_2(NO_2)_3\cdot OH$ . Képződik a koncentrált salétromsavnak fenolra és különféle organikus vegyületekre (indigo, anilin, gyanta, selyem, bőr stb.) való hatásakor. Előállítására úgy történik, hogy fölmelegített koncentrált (fs. 1·3) salétromsavhoz igen óvatosan karbolsavat öntenek; a kapott folyadékot ezután koncentrált salétromsavval elegyítik és addig főzik, míg barnavörös gőzök fejlődnek. Ilyenkor gyantaszertü tömeg keletkezik, amelyet forró vízben feloldanak és kikristályosítanak. A P. sárga lemezekből vagy prizmákból álló test, mely 160 sr. hideg vízben feloldódik. Oldata még erősen hígítva is sárga színű és erősen keserű ízű; fs.  $1\cdot813$ , op.  $122\cdot5^\circ$ ; óvatosan hevítve bomlás nélkül szublimálódik, de hirtelen felmelegítve elpuffan. A P. erős sav, a fémekkel jól kristályosodó, de vízben többnyire nehezen oldódó sókat, ú. n. *pikrátokat* alkot, amelyek hevítéskor vagy erős ütéstől kivétel nélkül elrobbannak. E sók közül legfontosabbak: a *káliumpikrát*  $C_6H_2(NO_2)_3\cdot OK$ , mely 260 sr. vízben oldódik; könnyebben oldódik (10—14 sr. vízben) a *nátriumpikrát*  $C_6H_2(NO_2)_3\cdot ONa$  és legkönnyebben az *ammoniumikrát*:

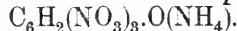

A P.-at festékül is használják, mivel a gyapotot, selymet, bőrt igen szép sárga színre festi és a megfestett tárgyak színrendkívül tartós. A P.-as sókat (főleg a kálium- és ammoniumikrátot) pedig erősen robbanó sajátságuk miatt robbanószerek gyártásánál alkalmazzák, többnyire löporral és sajtolt lögyapottal elegyítve. A P.-at ezenkívül színes lángok (sárga, zöld, vörös) készítéséhez is használják. A P.-nak ismeretes két izomerje és összetett éterei is, de ezeknek nincs gyakorlati fontosságuk.

**Pikrit**, a diabázokat és melafirokat kísérő peridotitszerű eruptív kőzetek. Színtük zöldesfekete vagy egészen fekete. Szerpentin- és kloritból álló alapon augit- és vasérclegrészecskék ismerhetők fel. A látszólagos alapanyag az augit- és az olivinnak a mállása révén keletkezik. Gyakran kevés üveges alapanyag is van jelen; ilyenkor az augit teljesen automorf (ú. n. *P.-porfir*). Lelőhelyük: a Rajnai palahegység, a Szász-Erchegeység, a Fichtel-hegység, a Harz, Cornwall, Devonshire, Neutitschein Sziléziában.

**Pikrociaminsav**, l. *Izoporpurpursav*.

**Pikrolit** (ászv.) és *baltimorit*, rostos szerpentin-fajta.

**Pikromerit** (ászv.). A Vezuv 1885-iki lávájának fumaroláiban keletkezett sórétegek feloldása és újonnan való kikristályosítása révén Scacchi két monoklin izomorf sót állított elő: 1. a P., mely káliummagnéziumsulfát  $K_2Mg(SO_4)_2 + 6H_2O$  és amelyet később a kainiton vékony kéreg alakjában megtaláltak a német káliumsótelepekben (Leopoldshall, Stassfurt, Aschersleben ú. n. *Schönit*), valamint Galiciában Kaluszon; 2. a *cianokrom* vagy *cianokroit*, amely rézkáliumsulfát  $K_2Cu(SO_4)_2 + 6H_2O$ .

**Pikrotoxin** (*cocculin*), a *Menispermum Cocculus* magvában található, igen keserű ízű és nagyon mérges vegyület, amely az említett magvakból alkohollal való kivonás útján kapható; képlete  $C_{15}H_{16}O_6 + H_2O$ . Szintelen kristályos test, op.  $199\cdot5^\circ$ ; hideg vízben nehezen oldódik, de a

lúgok könnyen oldják. Salétromsav oxálsavvá oxidálja és ólommal vízben igen könnyen oldható vegyületté egyesül. L. még *Anamirta*.

**Pikrozmin** (ásv.), szemcsés-szálal halmazok, igen lágy, zöldes-fehér, szürkés- vagy olajzöld, feketészöld, alig áttetsző vagy át nem látszó, reá-lehelve kesernyés szaga van; víztartalmú magnéziumszilikát, pontos képlete ismeretlen. Lelőhelyei: gnájszban Engelsberg (Csehország), serpentinben Waldheim és Zöblitz, a tiroli kloritpalákban.

**Piktek** (lat. *picti*, a. m. befestettek, azaz tetováltak), Kaledónia legrégebb lakosai, kik valószínűleg kelta eredetűek, bár némelyek nem tartják őket indoeurópai népek. Két törzsre oszlottak: a *vekturionok* és *dikaledonok* törzsére, melyeket a Grampian hegység választott el. A P. gyakran törték be Britanniába, de az angol-szászok csakhamar visszaszorították őket, mire beleolvadtak a skótokba és nevük is feledésbe ment.

**Piktek fala**, l. *Hadrianus fala*.

**Piktográfia** (gör.) a. m. képirás.

**Pikul** (*pikol*), keletázsiai keresk. mérték, rendkívül sokféle, de 60 kg.-hoz közelálló értékben. Így Kinában a vámnál = 100 ketyű = 60·479 kg. Japánban 59·295 kg., Kokinkinában 62·48 kg., Singaporem 64·713 kg. stb.

**Piláf**, helyesebben *piláv*, főtt rizsből álló török nemzeti eledel. Az *alzem P.-ban* (perzsa P.) apróra vagdalt húsdarabok vannak.

**Pilagák**. A középamerikai Andok vidékén lakó vegyes eredetű törzsek (l. *Csako*) egyik guaiakusu nyelvű, fajilag a *toba*-khoz tartozó népe a Pilcomayo mindkét partján. Ajaktorzító divatjuk miatt a spanyolok *linguas-nak* csúfolták őket.

**Pi-lak**, nilusi sziget, l. *Philae*.

**Pilar** (spanyol), két oszlop a lovardában, melyhez az iskolázandó lovat mindkét oldalról kautárjánál fogva kikötötték.

**Pilar** (*Villa del P.*, azelőtt *Nembucú*), város Paraguayban, a Paraguay közelében, narancsligetek közepett, (1920) 10.000 lak.

**Pilar György**, horvát geológus, szül. Száva-Bródban 1846 apr. 22., megh. Zágrábban 1893 máj. 19. Egyetemi tanulmányait Brüsszelben végezte, ahol később egyetemi docens lett. 1866-ban az újonnan alapított horvát nemzeti muzeum ásványtani osztályának élére került. Horvát-Szlavóniában, Krajinában és Boszniában rendszeres földtani kutatásokat végzett. 1875-ben a zágrábi egyetemen az ásvány-, kőzet-, föld- és őslénytan tanára lett. Nevezetesebb munkái: *Die Excentricität der Erdbahn als Ursache der Eiszeiten* (Wien 1872); *Spuren der Eiszeit im Agramer Gebirge* (u. o. 1876); *Über die geologischen Verhältnisse der Gegend von Radoboj* (u. o. 1877), e dolgozatai a *Verhandlungen der k. k. Geol. Reichsanstalt* kötetiben jelentek meg; *Grundzüge der Abyssodynamik* (Agram 1881); *Flora fossilis Susedana* (Zagreb 1883); A bányászat Horvátországban (u. o. 1883, horvátul).

**Pilarit** (ásv.), a krizokollához hasonló szilikátgél (l. *Gél*).

**Pilaszter** (franc. *pilastre*),  $\frac{1}{2}$ ,  $\frac{1}{4}$  vagy  $\frac{1}{8}$  pillér, mely a fal mellé van állítva. L. *Pillér*.

**Pilátus**, *Pontius*, római helytartó Judeában és Samariában, ismeretes Jézus Krisztus szenvedése

történetéből. A szentíráson kívül Flavius József történetíró foglalkozik vele bővebben és kegyetlen s ravasz férfiúnak tünteti fel. A zsidók többször feltámadtak ellene és bepanaszolták Vitelliusnál, ki letette hivatalából és pört indított ellene Rómában, melyből azonban Tiberius császár halála folytán szerencsésen megmenekült. További sorsa ismeretlen. P. neje, *Procla* vagy *Clautia Procla*, állítólag kereszténnyé lett. Hogy P. magát Jézus elítéltetése miatt Tiberius előtt mentegette, már Justin vértanú és Tertullian előtt is ismeretes volt, bár az «Acta vagy Commentarii Pilati», valamint P. két levele a császárhoz apokrifok.

**Pilátus** (a középkorban: *Frakmont*, *Monsfractus*), a Svájci Mészko-Alpok Emmenvölgyi csoportjának egyik hegye Luzerntól D.-re, a kréta- és nummulites-formáció mészköveiből áll. Legismertebb csúcsai: a Tomlishorn (2133 m.), Esel (2123 m.) és a Klimsenhorn (1910 m.). Régebben babonából kerültek, de újabban szép kilátása miatt sokan megmásszák. Nevét a monda szerint Pontius P.-tól kapta, de a valóságban P. a. m. *pileatus*, vagyis kalappal (*pileus*) fődött. Ide vezet 1889 óta a *P.-vasút* (l. o.).

**Pilátus-vasút**. A Bonniig-vasút Alpnachstad állomásából kiindulva a Pilátus-csúcsra visz fel (2069 m.). A Locher Ödön terve szerint épült fogaskerekű vasút 1889 jun. 4. nyílt meg. Hossza a pálya ferde síkján mérve 4616 m., vízszintesen mérve 4296 m. Legnagyobb emelkedése  $480\%$ , legkisebb sugara 80 m. Építési költsége 2.315.000 frank.

**Piláv**, l. *Piláf*.

**Pilbara**, nyugatausztráliai aranymező a déli szélesség  $20^{\circ}$ — $22^{\circ}$  és a keleti hosszúság  $122^{\circ}$  között. Aranyon kívül főleg ón- és vasérc található benne nagyobb mennyiségben. Kikötője: Port-Hedland.

**Pilch**, 1. *Dezső*, festőművész, szül. Pécsen 1888 jún. 15. Tanulmányait Budapesten, a Képzőművészeti Főiskolán, Münchenben és Olaszországban végezte. 1911-ben tanársegéde lett Rauscher Lajosnak a budapesti Műgyetemen s ugyanez évben meghívták a Képzőművészeti Főiskolára tanárnak. 1913 óta rendes kiállítója a Műcsarnoknak, 1916. *Szürkülletkor* c. festményét megvette a Szépművészeti Múzeum. 1921-ben nagy része volt a Képzőművészeti Főiskolának teljes átreformálásában s az intézet főtáncára lett.

2. *P. Jenő*, ezredes, hadtörténelmi író, szül. Pécsen 1872 máj. 29. Elvégezvén a Ludovika-akadémiát, előbb csapatszolgálatot teljesített, azután tanára lett a pécsi honvéhadapródiskolának, majd hat éven át parancsnoka a honvéd gazd. tisztiiskolának, végül a katonai földrajz tanára a Ludovika-akadémián. 1920-ban mint ezredes a m. kir. honvéd hadtörténelmi levéltár és muzeum könyvtárának igazgatójává nevezték ki. 1918-ban a M. Tud. Akadémia lev. tagjává választotta. Számos értekezése jelent meg katonai folyóiratokban, valamint a Hadtörténelmi Közleményekben; több napilap katonai munkatársa volt; 1919—20-ig szerkesztette a *Magyar Mars* és *Magyar Katonai Közlöny* folyóiratokat. A *nagy háború* c. munkában a

franciaországi eseményeket írta meg (1915—1920); ezenkívül megjelent egy önálló füzet, *Ausztria-Magyarország hadereje* (1914). A M. Tud. Akadémia által kiadott *Hadtörténelmi Közlemények* folyóiratnak 1914 óta szerkesztője.

**Pilchardus** (állat). I. *Szárdina*.

**Pilcius Gáspár**, hittudós, I. *Pilcz*.

**Pilcomayo**, a Paraguay folyó jobboldali mellék-vize Dél-Amerikában. Potosi bolíviai tartományban a Kordillerákból ered, egy darabon a folyó a határ Argentína és Paraguay államok közt, átfolyik a Gran Chacón és mintegy 1100—1200 km. hosszú folyás után Asuncion várossal szemben torkollik.  $\frac{1}{3}$  hosszában 9 hónapon át hajózható.

**Pilcz Gáspár** (*Pilcius*), hittudós, szül. Szepesváralján 1526., megh. 1605. 1584—85-ig dobsinai lelkész, majd Kálvin szellemében tanítván, 1587. Sárospatakon tanár, 1590. Márkusfalván (Szepes vm.) református pap volt. Művei: *Meditationes piae* (Bártfa 1583); *Propositiones seu theses LXXIX de sacra domini coena* (1584); *Regulae explicantes controversiam de coena domini*; *Assentio regulatorum coenae dominicae* (Basel 1589 és 1591); *Brevis et perspicua responsio* (u. o. 1591); *Drei Predigten* (Vittenberga 1581); *De inaudita oppidi Topsischa per Turcas Fülekiensens devastatione* 14 oct. a. 1584 facta.

**Pilé**, I. *Cukor* (gyártása).

**Pileflebitisz** (*pylephlebitis*, gör.), a kapuyűjtőér (vena portae) fertőzésből eredő genyes gyuladása, majdnem mindig másodlagos megbetegedés; azon szervek gyuladásából ered, amelyek vért a kapuyűjtőér a májba vezeti (gyomor, belek, lép, hasnyálmirigy). Leggyakrabban a vakbélgyuladáshoz társul, a féregnyujtvány gyuladása átterjed a környező kötőszövetre s a vena appendicularis genyes rögződését okozza, a rögződés a bélfodor-gyűjtőér ágain reáterjed a kapuyűjtőérrre s ennek a májban levő ágaira. A P. következményei részint abból erednek, hogy a véráram a fertőző anyagot széthordja a szervezetbe (tüdők, lép, agyvelő stb.), ami tályogképződésre és általános vérmérgezésre vezet, részint abból, hogy a hasürben vérpangás támad, ami nagyfokú hasvízkört, néha vérhányást és véres hasmenést okoz. A betegség gyors lefolyású, majdnem mindig halálosan végződik. A tünetek: heves hasfájás, gyakori rázóhideggel kezdődő heves lázrohamok, eszméletlenség, delirium, gyengülő szív működés. A kezelés tüneti.

**Pilentum** (lat.), a régi rómaiaknál négykerekű díszes kocsi, melyet különösen papok, Vestaszűzek és matrónák áldozáshoz v. játékokhoz menet használtak.

**Pileus** (lat.), a régi rómaiak keskeny szegélyű v. szegélytelen kalapja (I. az *ábrákat*), mi-



Pileus.

nőket leginkább a munkások viseltek, az előkelők inkább csak utazás alkalmával, mert a városban rendszerint kalap nélkül jártak.

**Pilgram** (*Pelhrimov*), az ugyanily nevű cseh kerületi kapitányság székhelye, (1910) 5736 nagyobbára cseh lak., gyapju- és vászoniparral,

**Pilgrim** vagy *Püigrin*, 971—991-ig passzai püspök. Főtörekvése volt, hogy a Géza magyar vezér és I. Ottó császár között 972. történt közleledést ckosan használva, Magyarországot megtérítse s ott püspökséget alapítván, azt saját egyházi hatósága alá hajtsa, passzai egyházmegyéjét pedig a laureacumi érsekség föllállításával érseki megyévé tegye. 974. arra hivatkozva, hogy már 5000 magyart térített a keresztény hitre, a pápától az érsekséget s Magyarország metropolitaságát kérte. I. Ottó halála után Henrik bajor herceg 974. Gézát is bevonta a II. Ottó ellen kötött szövetségbe s mivel P. a császár híve maradt, Géza nem türte többé a bajor térítőket Magyarországbán, sőt 976 óta hadai a passzai püspökség területén is zsákmányoltak. P. többé nem is gondolhatott arra, hogy a magyarok között a térítés művét folytassa. A püspöknek nagy érdeme, hogy latin nyelven összegyűjtötte a burgundokra és humokra vonatkozó német mondákat. Megh. 991 máj. 20. V. ö. *Dümmeler*, P. von Passau u. das Erzbisthum Loreh (Leipzig 1854).

**Pilhó** (*Pilhov*), kisk. Szepes vm. ólublói j.-ban, (1910) 480 szlovák lak. (Tr. Cs.-Szl.)

**Pili** (lat.) a. m. szőrök, I. *Haj*, *Bőr* és *Ször*.

**Pili** v. *pillangó-lemez*,  $\frac{1}{90}$ — $\frac{1}{65}$  mm. vastag, merev és fényes sárgaréz-lemez; fémtisztára csávázott papirosvékonyosságú sárgarézlemezről veréssel állítják elő olyképen, hogy a lapokat 20 vagy több rétegben egymásra rakják és gyorsan verő kalapáccsal (percenként 300—400 ütés) megmunkálják.

**Pilibhit**, az ugyanily nevű disztriktus fővárosa a brit-indiai tartományokban, (1911) 33,000 lak.; cukorfinomítókkal, hajóépítéssel.

**Pilica**, város Lengyelország Olkusz kerületében, a hasonló nevű folyó mellett, (1907) 3975 lak. A P. folyó környéke a világháborúban, 1914—1915-ben hosszas heves harcok színhelye volt.

**Pilidium-lárva**, a Zsinórféreg (*Nemertini*) sisakalakú lárvájának neve.

**Piliny**, kisk. Nógrád vmegyéje szécsényi j.-ban, (1920) 787 magyar lak.

**Pilis**, régi nyelvünkben a papi tonsura neve; a növénytanban a. m. mézfajtó (I. o.); a magyar hegyek elnevezésében kopaszt jelent.

**Pilis**, nagyk. Pest-Pilis-Solt-Kiskun vm. monori j.-ban, (1920) 6179 magyar és tót lak., vasúti állomással, posta- és táviróhivatallal és telefonállomással. Kastélyát a multszázadban a Beleznay grófok építették; egykor Mária Terézia királyné is megszállott benne.

**Pilisborosjenő**, nagyk. Pest-Pilis-Solt-Kiskun vm. pomázi j.-ban, a Nagy-Kevély (537 m.) aljában, (1920) 1406 német és magyar lak. A török uralom után keletkezett. Mária Terézia ideje után József nádor birtokába ment át, most József főhercegé.

**Piliscsaba**, nagyk. Pest-Pilis-Solt Kiskun vm. pomázi j.-ban, (1920) 3179 német, magyar és tót lak., kik földműveléssel, gyümölcsstermeléssel, téhen- és lótenyésztéssel foglalkoznak. Régi tem-

plom, lazarista rendház. A rómaiak idejében Ad lucem felicem állótábor volt itt. 1274-ben a margitszigeti apácáknak adományozták, tót lakói a XVIII. sz. elején telepedtek meg; Mária Terézia idejében a budai Szent Klára-apácák birtoka volt. Későbbi sorsa Pilisborosjenőével azonos. Nagy katonai tábora volt.

**Pilis-Gerecse**, a Dunántúli Közép-hegység egyik csoportjának összefoglaló neve, két tagja a *Pilis*- (l. o.) és a *Gerecse*-hegység.

**Pilis-hegység**, igazi röghegység a Duna jobbpartján, Esztergom táján. Nem magas, de természeti szépségei miatt sokan fölkeresik, két fő csúcsa van, a *Pilis* (757 m.) és a *Dobogókő* (700 m.), a kettőt egymástól a Két bükkfa nyerge választja el. Tőle K. felé indul ki a Sikárosi-völgy, amelyben a Dömörkapu vízesése van.

**Pilisi apátság**, az egykori Pilis vmegyében, 1184 máj. 27. III. Béla király alapítása a ciszterciek részére. Összesen 41 helyen volt birtoka az apátságnak, melynek tagjaiból alakították 1190. a pásztói, 1232. a bélháromkúti és 1263. az ábrahámi apátságot. 1241-ben a tatárok fölégették, IV. Béla azonban, kinek édes anyja itt volt eltemetve, 1254 jún. 28. minden régi kiváltságát megerősítette s a réginel nagyobb virágzásra juttatta. 1526-ban a törökök teljesen elpusztították. Az apátságot III. Károly állította helyre, ki 1712. a velehradi (Morvaország) apátsággal egyesítette. II. József 1784-ben a velehradi apátságot, 1787. a magyarországi ciszterci-rendet is megszüntette. 1802 jún. 25. I. Ferenc olyképp állította vissza, hogy Pásztóval, 1814 aug. 19. pedig a két apátságot Zirczel egyesítette s a háromnak élére közös apátot állított. V. ö. *Békefi*, A pilisi apátság története 1184—1541-ig (Pécs 1891).

**Pilismarót**, nagyk. Esztergom vm. esztergomi j.-ban, a Duna szorosában, (1920) 1921 magyar lakossal, postahivattal és telefonállomással. Széke a közalapítványi uradalom erdőmesteri hivatalának. Közeliében van a Dobozi Mihály hősi esztének emlékét fentartó Basahare puszta. (l. *Dobozi*, 2). Közeliében feküdt egykor a Castrum ad Herculanium római tábor.

**Pilisszántó**, kisk. Pest-Pilis-Solt-Kiskun vm. pomázi j.-ban, (1920) 1683 tót és magy. lak. P. a Pilis-hegy (757 m.) tövében fekszik. Határában mészkőbányák vannak.

**Pilisszentiván**, kisk. Pest-Pilis-Solt-Kiskun vm. pomázi j.-ban, (1920) 2170 német, magyar és horvát lak.

**Pilisszentkereszt**, kisk. Pest-Pilis-Solt-Kiskun vm. pomázi j.-ban, (1920) 1181 tót és magyar lak. Közeliében van a 757 m. magas Pilis-hegy a pilisi apátság (l. o.) romjaival.

**Pilisszentlászló**, nagyk. Pest-Pilis-Solt-Kiskun vm. pomázi j.-ban, a Pilis-hegység belsejében, (1920) 727 tót és magyar lak.

**Pilisszentlélek** (*Hutaszentlélek*), kisk. Esztergom vm. esztergomi j.-ban, a Pilis-hegy tövében, (1920) 366 tót és magyar lak., IV. László király itt 1287. pálos kolostort alapított, melynek romjai ma is látszanak.

**Pilis vármegye**, l. *Pest-Pilis-Solt-Kiskun*.

**Pilisvörösvár** (azelőtt: *Vörösvár*), kisk. Pest-Pilis-Solt-Kiskun vm. pomázi j.-ban (1920) 6075

német, magyar és tót lak., kőszénbánya, vasútállomás, posta-, táviró- és telefonhivatal. P. azelőtt a Budapest és Esztergom közti országútnak nevezetes úti állomása volt.

**Pilit** (ász.), az olivinból keletkezett finom rostos aktinolit- v. tremolit-amfibol.

**Piljenice**, adók. Pozsega vm. novskai j.-ban, (1910) 603 horvát lak. (Tr. SzHSz.)

**Pilla** (*ciliae*). A szemhéjak szélén több sorban álló szőrök. A felső szemhéjon hosszabbak. A szem védő berendezéséhez tartoznak. L. *Szemhéj*.

**Pillafeszítő**, l. *Szemhéjlesztő*.

**Pillanat**, rendkívül rövid idő. Tulajdonképpen egy szempillantás ideje.

**Pillanatkép**, l. *Fotográfia*.

**Pillanatzár**, l. *Fotográfia*.

**Pillangóhal** (*Pantodon buchholzi* Ptrs., állat), a Csontosalak rendjébe, a Csontosnyelvű halak (*Osteoglossidae*) családjába tartozó kis, nyugat-afrikai édesvízi halfaj. Háta sötét olajzöld v. kékeszöld, oldalai világossárga alapszínűek, szabálytalan bársonyfekete foltokkal. Úszószárnyainak sugarai feketék, fehér foltokkal, a közöttük levő hártya teljesen átlátszó. Háti és alfeli úszója hosszú és csücskösen ki van húzva. Hosszú kormányúszójának középső sugarai ecetszerűen meghosszabbodtak. Legkülönösebb alakúak azonban mell- és hasúszói. A hasúszók szétterpesztett kézhez hasonlók, az ujjak helyét négy-négy erősen meghosszabbodott sugár foglalja el, melyek védelműl szolgálnak. A mellúszók szárnyakhoz hasonlók. Hossza legfeljebb 10 cm. Akváriumokban tartják.

**Pillangók**, l. *Lepkék*.

**Pillangólemezt**, l. *Pili*.

**Pillangós virág** (növény), teljesen zygomorph virág, melynek szirmlevelei közül egyik a vitorla, kettő a két evező és a két legelső a csónak. L. még *Hüvelyesek*.

**Pillangós virágúak** (növény), l. *Hüvelyesek*.

**Pillau**, város és vár Königsberg porosz kerületben, (1910) 7079 lak., borostyánkőhalászattal; hajós iskolával és élénk hajózással, mivel P. Königsberg külső kikötője. 1626 júl. 6. itt kötött ki Gusztáv Adolf és a jelentéktelen erődítményeket tetemesen megnagyobbította. A svédek 1626—1635-ig tartották megszállva. I. Frigyes Vilmos 1725 várossá tette. 1758—63-ig az oroszoké volt; 1812. a franciák birtokába került, 1813 febr. 6. Castelle francia generális újra az oroszoknak adta át, de ezek átengedték a poroszoknak.

**Piller Mátyás**, természettudós, szül. Grácban 1733 ápr. 25., megh. Budán 1788-ban. 17 éves korában a Jezsuita-rendbe lépett s a rend eltörlötése után a Terézianumba ment hittanárnak. A bölcsészeti-doktori fok elnyerése után Budára az egyetem természetrajzi tanszékére nevezték ki. Művei: *Historiae naturalis conspectus* (1775); *Iter per Posaganam Slavoniae provinciam mensibus junio et julio 1782 susceptum etc.* (Mitterpacherrel együtt Buda 1783).

**Pillér**, olyan oszlopszerű alátámasztó szerkezet, amelynek szelvénye sokszög, rendszeren négyszög. Építészeti tagozása és díszítése az oszlopéhoz hasonló (l. o.). Teljes keresztmetszettel a fal mellé állítva: támasztó P.-nek hívják. A csücs-



íves építészetben P.-nek nevezzük az oszlopkötegeket, nyalábokat, kévés oszlopokat. Helyzete szerint van sarok- és közbeeső-P., ilyenek pl. az ablaknyílások közt lévő falazatok is, amelyek azonban külön építészeti tagozást nem nyernek. Híd-ívek, híd-vasszerkezetek alátámasztásait híd-P.-nek nevezzük.

**Pillérekötég**, *pillérnyaláb*, l. *Pillér* és *Oszlop*.

**Pillérekötés**, l. *Téglakötés*.

**Pillerpeklén** (*Pekl'any*), kisk. Sáros vm. eperjesi j.-ban, (1910) 251 szlovák lak. (Tr. Cs.-Szl.)

**Pillersdorf**, *Franz*, báró, osztrák államférfi, szül. Brünnben 1786., megh. 1862 febr. 22. 1842. az udvari kancellária főnöke lett s a bécsi forradalom után 1848 márc. 20. belügyminiszterré, 1848 máj. 4. pedig miniszterelnökké nevezték ki. Ebben az állásában ellenséges magatartást tanúsított a magyar kormányval szemben és Jellachichot támogatta. A radikális polgárok és diákok azonban 1848 júl. 8. lemondásra kényszerítették. Ezután az első osztrák képviselőház tagja lett s 1861 ápr. az új Reichsrathba választották. Műve: *Rückblicke auf die politische Bewegung in Österreich 1848 bis 1849* (Wien 1849). Ez ellen írta M. (atthias) K. (och): *P. und die Wahrheit* (u. o. 1849). Hátrahagyott iratai (Handschriftlicher Nachlass) Bécsben jelentek meg (1863).

**Pillnitz**, királyi kastély és a szász király nyaralója a drezdai szász kerületi kapitányságban, az Elbe jobb partján, 7 km.-nyire Drezda fölött, P. falu mellett. IV. János György 1693. szerezte meg a szász fejedelmeknek. II. Ágost jelentékegyen megnagyobbította. 1791 aug. 25 és 27-ike közt itt volt az a fejedelmi kongresszus, amelyen II. Lipót és II. Frigyes Vilmos meg Artois grófja abban egyeztek meg, hogy a francia forradalom emberei ellen együttes eljárást fognak követni.

**Pillógás**, l. *Csillanás*.

**Pillogott arany**, l. *Arany* (gyártása).

**Pillon**, *Col de*, 1550 m. magas járható hágó és szoros, mely a freiburgi Alpokban a Waadt kantoni Ormons-völgyet a berni Saane-völgygyel összeköti.

**Pillsbury** (ejtsd: pillszberi), *Harry Nelson*, amerikai sakkmeister, szül. Sommervilleben 1872 dec. 5., megh. 1906 jún. 17. Világhírűvé az 1895. évi hastingsi versenyen lett, hol korának legnevesebb részvevőit megelőzve, az első díjat nyerte. Ezenkívül számos versenyben nyert díjat, így 1896-ban Budapesten is. P. volt az első sakkmeister, aki sakkművészetét gyümölcsöztetni is tudta. Szimultán, főleg a *táblanélküli* játékok produkálásában csodálatos tökéletességet ért el. Legnagyobb mutatóványa a hannoveri volt, hol 23 mesterjelölt ellen játszott egyidejűleg a tábla megtekintése nélkül, 7 nyert, 7 veszített és 9 döntetlen eredménnyel. Ily túlhajtott produkciók voltak okozói korai halálának.

**Pilocarpus Vahl** (növ.), a Rutaceae család gennussa; 13 faja Amerika forróövi kis fája v. cserjéje. A *P. pennatifolius* Lem. braziliai (Mato Grosso, Cujaba tartomány), a *P. Selloanus* Engl. délbrázíliai, uruguayi, paraguayi. Mindkettőnek levele orvosság (*folia jaborandi* v. *jaborandus*), Európában is használatos, ható anyaga *pilocarpin* és a *jaboridin* (*jaborin*).

**Pilokarpin**, *jaborandin*, a *Pilocarpus* félék leveleiben és kérgében; így a *Pilocarpus pennatifolius*-ban (0.159%) és a *Pilocarpus officinalis* leveleiben (1.86—1.97%) található,  $C_{11}H_{16}N_2O_2$  összetételű, mérgező alkaloida. Előállítására a levelek vizes kivonatát magnéziumoxiddal beszártítják és a száraz tömeget kloroformmal kivonják. A kloroform ledesztillálása után kapott maradékot hígított salétromsavban oldják és az oldatot csontszénnel való színtelenítés után magnéziumoxiddal ismét beszártítják és e tömegből a tiszta P.-t kloroformmal vonják ki. A P. nehezen kristályosítható szirupszerű folyadék. Vízben, szeszbén, éterben és kloroformban könnyen oldódik. Savakkal sókká egyesül, amelyek közül leginkább a *sósavas P.-t*  $C_{11}H_{16}N_2O_2HCl$  használják igen kis adagban bőr alá fecskendezve gyógyszerül. Erős nyálfolyszt és izzadást okoz; ellenmérge az atropin. Külsőleg szembeecseppentésre gyakran használják 1%-os oldatait a pupilla szűkítésére és a szem fokozott belső nyomásának csökkentésére.

**Pilon** (*pylon*, gör.), az egyiptomi építészetben a templomok fő bejárója mellett jobbra-balra az a két toronymagasságú, fölfelé keskenyedő fal-szárny, mely a fő bejáratot befoglalja, mintegy védi. L. *Egyiptomi művészet*. — *Pilone* (olasz) a. m. erős pillér.

**Piloroasztika** (gör.), a gyomor záró kapujának műtéti tágitása.

**Pilorusz** (*pylorus*, gör.), l. *Gyomor*.

**Pilorusz-reszekció** (*resectio pylori*, lat.), a gyomor záró kapujának kiirtása.

**Pilosus** (lat.) a. m. szőrös, szőrrel fedett.

**Pilosz** (*Pylos*), 1. ókori város DNy.-i Messzeniában, pompás kikötővel. — 2. Város Eliszben a Peneiosz partján. — 3. A homeroszi P. romjait (vár, kupolasírok) a fenti két város között, Triphyliában találta meg Dörpfeld (Athen. Mitt. 1908).

**Pilot** (*Naucrates*, állat), a kalauzhal (l. o.) neve.

**Pilóta**, olasz szó; jelentése: 1. révkalauz. 2. Lég-hajóvezető, aki a repülőgépek vezetésére jogosult. A háború előtt a jogosultság megszerzése végett a Nemzetközi Lég-hajósszövetség által valamely elismert hazai aéro-sport főhatóság (nálunk a Magyar Aéro-szövetség) két megbízottja, ú. n. sportbiztosok előtt vizsgálatot tett. A vizsgálat sikerülte esetén arcképes igazolványt (P.-oklevelet) kapott, csakis ennek birtokában vehetett részt a nemzetközi versenyeken. Az első magyar P. Kutassy Ágoston volt 1910., az első magyar női P. Steinschneider Lilli 1912. A katonailag kiképzett *tábori P.* külön elméleti kiképzésben is részesült a repülőgép és mótorszerkesztés, meteorológia, fényképezés, szikratávfró főbb ismereteiből. A *vízi repülőgépek* vezetése a szárazföldi repülőgépektől a föl- és leszállás körülményeiben tér el, azért ezek P.-i külön vizsgát tettek. A békekötés után a Nemzetközi Lég-hajósszövetség egy ideig csak az entente-államok sportfőhatóságait ismerte el tagjaiul. A P.-oklevél tehát nem volt nemzetközi érvényű. A P.-oklevél elnyeréséhez szabott feltételek a repülés technikájának fejlődésével folyton szigorúbbakká válnak. — 3. P. a. m. cölöp, l. *Alapozás*.



*Pilótó emlékéhez*

*Révási Nagy Lexikona*

PILOTY KÁRL: NERO RÓMA ÉGÉSÉT SZEMLELÉLI  
(BUDAPEST, SZÉPMŰVÉSZETI MÚZEUM)



**Pilot-ballon, 1. Léghajózás.**

**Pilot charts** (ang., ejtsd: pájlöt csártsz), az Egyesült-Államok és Angolország vízrajzi intézetei által kiadott időszakai kalauztérképek, amelyek az Atlanti- és Csendes-óceánokon uralgó és várható időjárást, továbbá az áramokat, az észlelt hajóroncsokat, a jéghegyek és jégmezők eltolódását s más, a hajózás biztonsága szempontjából fontos adatokat feltüntetnek. Nálunk P. helyett ú. n. kalauzkönyveket (Segelhandbücher) adott ki időszakonként a pólai vízrajzi intézet.

**Piloty, 1. Ferdinand**, német litográfus, szül. Hamburgban 1786 aug. 28., megh. Münchenben 1844 jan. 8. Régi mesterek műveinek reprodukcióival szerzett érdemeket. 1808—15-ig Strixnerrel együtt 432 könyvművet adott ki régi mestereiről rajzai nyomán, azután a müncheni és schleissheimi képtárak legkiválóbb műveinek könyvműveit másolatait adta ki.

2. **P., Ferdinand**, német festő, **P. I.** fia, szül. Münchenben 1828 okt. 9., megh. u. o. 1895 dec. 21. A müncheni akadémián tanult, azután **P. 3.** irányát követte. Művei közül említendők: a müncheni nemzeti múzeum és a landsbergi városház üléstermekének falképei; Erzsébet angol királynő hadi szemléje (München, Maximilianum); Morus Tamás a börtönben; Rafael halálos ágyán; Eberhard württembergi gróf fia holttesténél; Salamon ítélete stb.

3. **P., Karl von**, német festő, **P. I.** fia, szül. Münchenben 1826 okt. 1., megh. u. o. 1886 júl. 21. Eleinte a müncheni akadémián Schornnak volt tanítványa, azután Antwerpenben és Párisban a kor realista törekvéseivel ismerkedett meg. 1856-ban a müncheni művészeti akadémiának tanára, 1874. igazgatója lett. 1855-ben festette azt a művét, mely egy csapásra a legünnepeltebb német művészek sorába emelte: Seni Wallenstein holttesténél (müncheni Neue Pinakothek). Ezt követte többnyire nagy méretű, hatásos festményeinek hosszú sora: A fehérhegyi csata előtt; Neró Róma égését szemléli (1860, Budapest, Szépművészeti Múzeum, 1. a képpnelléklet), Wallenstein Eger felé nyomul; Galilei a börtönben (kölni múzeum); Bouillon Gottfried; A frauenchiemseei apátnő (1868, königsbergi múzeum); Caesar meggyilkolása; Colombo (München, Schack-féle képtár); Stuart Mária halálos ítélete; Thusnelda Germanicus diadalmenetében (1873, müncheni Neue Pinakothek); VIII. Henrik megkéri Boleyn Annát; Az arenában (1882); A hármak tanácsa Velencében (1885); Nagy Sándor halála (1886, utolsó, befejezetlen műve, a berlini Nationalgalerieben). Jelentőségét az teszi, hogy Cornelius iskolájával szemben ő vitte be a kolorizmus, történeti színezet és drámai hatás elemeit a német festészetbe. Legkiválóbb tanítványai közé tartoznak: Makart, Defregger, Max, Lenbach, Grützner, a magyarok közül Benczur, Liezenmayer stb. V. ö. *Stieler*, Die P.-schule (Berlin 1881).

4. **P., Robert**, német jogtudós, **P. 3.** fia, szül. Münchenben 1863 szept. 1. Jogi tanulmányai elvégzésével a würzburgi, majd a müncheni egyetemen magántanár volt, 1895 óta a würzburgi egyetemen a birodalmi és a bajor államjog és

közigazgatási jog rendes tanára. Főművei: Das Reichs-Unfallversicherungsrecht (3 köt., Würzburg és Dresden 1890—93); Die Arbeiterversicherungsgesetze des Deutschen Reichs (3. kiad., München 1908); Autorität und Staatsgewalt (Tübingen 1905); Die Kirchengemeindeordnung im Geiste des bayrischen Entwurfs (u. o. 1907). Labanddal és Jelinekkel együtt kiadja a Das öffentliche Recht der Gegenwart című gyűjteményes munkát, a Jahrbuch des öffentlichen Rechts és az Archiv für öffentliches Recht évkönyvet és folyóiratot.

**Pilpul**, a talmud tanításának az a módszere, mely csupán az ész élesítésére, a gondolkodási tehetség erősítésére kíván hatni. E szörzálhaságat szofisztikus módszer meghonosítását Pollák Jakabprágai rabbinak (megh. 1530.) tulajdonítják.

**Pils** (ejtsd: pil), *Isidore*, francia festő, szül. Párisban 1813 júl. 19., megh. Douarnenezben 1875 szept. 3. Picotnak volt tanítványa, majd a romantikus-realista irányhoz csatlakozott. Kiváló művei: Rouget de l'Isle elénekli a Marseillaisét (1849, Páris, Louvre); A sebastopoli lövészárkok (1855, bordeauxi múzeum); Az Alma melletti csata (1861, versaillesi múzeum); díszítő festmények a párisi nagy operaház lépcsőházában (1875).

**Pilsen** (csehül *Pizeň*), az ugyanily nevű kerületi kapitányság székhelye Csehországban, (1921) 88,447 nagyobbára cseh lak., virágzó gyáriparral, melyben világhíre tett szert a sörgyártás. Hatalmas kulturális központ volt már a múltban is, amint fenmaradt műemlékei és középületei mutatják. P. azelőtt meg volt erősítve; a huszita-háborúkban több ostromot állott ki. 1618. Mansfeld ostrommal vette be. Wallenstein társai közül 24-et 1634. P. piacán végeztek ki.

**Pilsucki, Josef**, lengyel államférfi, szül. Zułowban (Vilna korm.) 1867. A cár elleni összeesküvésben való részesség miatt öt évig Szibíriában volt száműzetésben. 1892-ben mint szocialista a lengyel munkásmozgalmak szervezésében vett részt, 1903 óta szervezte a lengyel lövészcsoportokat, s 1914. parancsnoka lett az Ausztria-Magyarországban szervezett lengyel légiók 1. dandárának. 1916-ban kilépett a hadseregből. 1917-ben a lengyel államtanácsban a hadbiztonság vezetője lett, de a németek, mert tőle eredt, hogy a lengyel légiók megtagadták a német hatóságok előtti eskü letételét, elfogták és Magdeburgban internálták. 1918 novemberben szabadonbocsátották és nov. 11. ő alakította meg Varsóban az első lengyel köztársasági koalíciós kormányt. Ugyanakkor a lengyel hadsereg főparancsnoka lett. Nov. 22. ráruházták az ideiglenes államfő hatalmát. Paderevszki, miután elnökké választották, 1919 januárban P.-t bízta meg a kormányalakítással. Paderevszki lemondása után P. lett államfő és nagy erővel szervezte a lengyel hadsereget az orosz szovjet-sereg támadó hadjárata ellen, ekkor egyszersmind marsall címmel ruházták föl. 1921 jún. 11. Lembergben egy diák merényletet követett el ellene.

**Piltowni koponyalelet**, 1912. *Dawson* és *Woodward* találták Anglia délkeleti részében Sussex grófságban, Piltown község közelében.



az Ouse folyó régi medrének kavicsrétegében. A lelet a koponyaboltozat 9 töredékéből és az állkapocs jobb felének egy darabjából áll, két zápfoggal. Minthogy mellette mastodon zápfogat találtak, jogos a feltevés, hogy a piltdowni ember a harmadkor végén a pliocénben v. a pleisztocén legelején élt. Az állkapocs nagyon hasonlít a Mauer-ihoz, bár még ennél is durvább, állatiasabb külsejű. A homlokon hiányzik a neandervölgyi ember legfőbb bélyege, a hatalmas homlokeresz (torus supraorbitalis) s a homlok állatias hátrafutása. A P.-nél a homlok alacsony, de domború. Ugyanez áll a nyakszirtre is. Így tehát a P. a koponyatető tekintetében a neandervölgyinél magasabb rangú, de állkapcsát illetőleg annál sokkal primitívebb, ősi típusú. Mai ismereteink alapján a P.-ét az ősember legrégebb s az eddi-

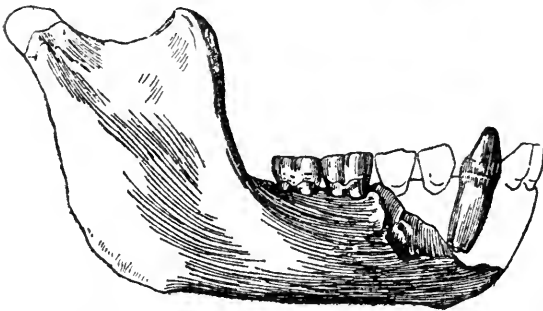
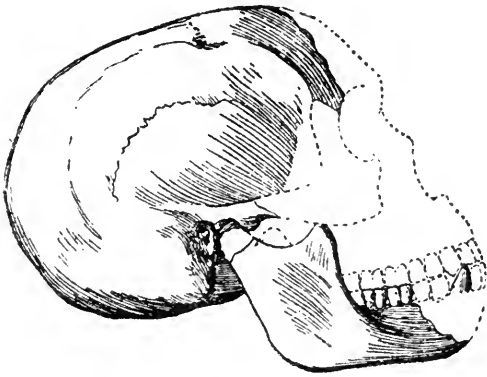

A piltowni ember koponyája; Woodward után (2. rekonstrukció). A pontozott részek hiányzanak.

giektől eltérő típusú maradványának kell tartanunk. (L. még *Ősember*). V. ö. Ch. Dawson and A. Smith Woodward, On the discovery of a palaeolithic skull and mandible in a flint-bearing gravel overlying the Wealden at Piltown (1913).

**Piltz, Otto**, német festő, szül. Allstedtben 1846., megh. Pasingban 1910 aug. 20. Münchenben és Weimarban tanult. A thüringiai és bajor nép-, főleg gyermekéletet ábrázoló genreképei nagy kedveltségnek örvendtek.

**Pilula** (lat.), tájszóval *pirula*, helytelen magyarsággal *lapdacs* vagy *labdacs*, a bevételre szánt gyógyszerek egy rendelési alakja. A P.-k borsónyi vagy még kisebb golyócskák, melyeket egy tapadós anyagból (massa pilularum) alakítanak. Ha 0.05 g.-nál kisebb, granula (szemcse) nevet nyer; ha 0.15 g.-nál súlyosabb, akkor bolusnak (l. o.) nevezik. Az adagolás a P.-nál elég pontos, a gyógyszer hosszabb időre is felírható P.-kban, mert a szárazság folytán bomlatlan

marad, bevételük bármilyen körülmények között igen könnyen lehetséges.

**Pilularia** L. (növ.), a vízi páfrányoknak *Marsiliaceae* nevű családjába tartozó génusz, melynek 6 faja közül a *P. globulifera* van meg Európában és nálunk is. Levele szálal, eleinte bekunkorodott, tövén fejlődnek a gömbölyded sorosok. (L. az ábrát.)

**Pilum** (lat.), a rómaiaknak a szamnitáktól átvett hajító dárdája, amely később legnemzetibb fegyverük lett. Körülbelül 2 m. hosszú volt s fele részben fa-rúdból, felerészben pedig lassanként hegyesedő vasrúdból állott. Az ellenséghez közeledvén, a hajító dárdát annak sorai közé hajították s csak azután kezdték meg a karddal való küzdelmet.

**Pilumnus** és **Picumnus**, latin testvér-istenek, a házasság védői (dii coniugales), kiket születés alkalmával hívtak az újszülötteknek minden bűbajtól, igézettől való megvédésére Deverrával (l. o.) és Intercidónával (l. o.) együtt.

**Pilus** (lat.) a. m. szőr.

**Pima** (spany.) v. *nevome*, az uto-azték nyelvcsaládbeli indiánusok ú. n. szonorikus ágából való nép Mexikó és Arizona területén. A fajilag legtisztább, Rio Jaqui és Rio Gila vidékén lakók jórészt keresztények, művelt földművesek. V. ö. Grossman, The Pima Indians (Washington 1871.)

**Pimenta** Lindl. (növ.), a Myrtaceae (Mirtusfélék) család génusza; 5 faja közül 4 Venezuela, Gujana és Ny.-India növénye, egy, a *P. officinalis* Berg. (l. a *Fűszernövények* mellékletét) nyugatindiai és középamerikai, de kultiválás folytán több trópusi vidéken, leginkább Kelet-Indiában ismeretes cserje. Levele átellenes, bőrnemű, dichasiuma levélhórnáljban ered, virágai aprók, csészéje és pártája 4 tagú, magházában a 2 üreg tetejéről 1—6 magkezdemény csüng alá, de csak 1 fejlődik ki maggá, ebben a csira két kanyarullattal van meggömbölyve. Éretlen termése a *szegfűbors*, *jamaikai bors* (semen amomi, fructus pimentae s. piper jamaicense). Egy fáról 50 kg. száraz szegfűbors szedhető. Aszalás után rancos, bors v. borsószem nagyságú, tetején a csésze megmarad. A terméshéja szegfűszegillatú és zamatú; magva is ilyen, de gyengébben. Használatos gyomorgyengeség és felfúvódás ellen, az angolok különösen fűszernak használják. A többi hazájában szintén ilyen használatú, különösen a *P. acris* (Sw.) Lindl., mely európai üvegházakban is látható. A kereskedelemben ennek a kergét is nevezik *szegfűcimet*-nek v. *cassia caryophyllata*-nak. L. *Dicypellium*.

**Pimentolaj**, a *Pimenta officinalis* gyümölcséből nyerhető éterikus olaj.

**Pimjab**, l. *Pendzsab*.

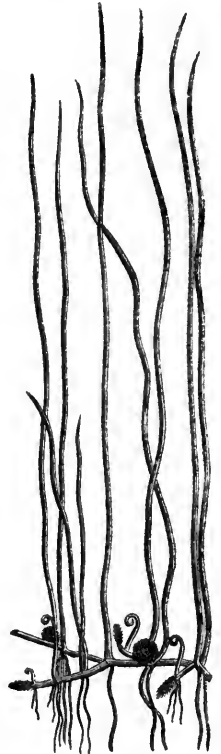

*Pilularia globulifera*.

**Pimodan**, *Georg*, gróf, osztrák ezredes, szül. Párisban 1822., megh. Castelfidardo mellett 1860 szept. 18. Szülei a júliusi forradalom után Bécsbe költöztek s P. 1847. mint hadnagy az osztrák hadseregbe lépett. 1848 nyarán az olasz hárterren volt Radetzky törzskarában, 1848 nov. áthelyezték *Jellachich* hadtestéhez s részt vett a *moóri*, *tápió-bicskei* és *isaszegi* csatákban. Ezután *Jellachich* hadtestével délre vonult s egy kémiszemle alkalmával *Palánka* mellett 1849 máj. 20. a magyarok fogságába esett. Pétervárad fogságában börtönöireivel összejátszva, azt a tervet eszelte ki, hogy a kiszabadított rab katonák segítségével a várat *Mamula* osztrák ezredes kezére juttatja. A terv azonban kitudódott s P.-t társaival együtt halálra ítélték 1849 máj. 28. *Kiss Pál* várparancsnok az ítéletet a debreczeni kormányhoz küldte megerősítés végett. Ennek döntése szerint P. társait júl. 27. agyonlőtték, őt magát pedig tovább a fogságban hagyták. Pétervárad kapitulációja után visszakapta szabadságát s a császári hadseregből 1855. lépett ki mint ezredes. 1860-ban belépett a pápai hadseregbe s a castelfidardói csatában esett el. Itáliai és magyarországi élményeit megírta francia nyelven. Németre *Legné* fordította: *Erinnerungen aus den italienischen und ungarischen Feldzügen v. Grafen Georges von P.* (Pest, Wien und Leipzig, 1851. Hartleben).

**Pimperogyoró** (növény), l. *Pistacia*.

**Pimpinella** *L.*, földitömjén (növény), az *Umbelliferae* (Ernyősök) család génusza; 70 faja az É.-i félgömbön, Dél-Afrikában és Dél-Amerikában van elterjedve. Többnyire élőlény rizomás fűvek, töleveleik szárnyasak vagy karélyosak, a felsők 2—3-szor szárnyasan szabdaltak. Soksugarú ernyőjük rendszeren nélküli a gallért és gallérkát. Viráguk különböző színű, bibeszála felálló; termésük tojásdad, 2—2 borda között 2 v. több sávval. Nálunk száraz lejtőkön, szikár mezőkön, utak szélén elterjedt a *P. saxifraga* *L.* (hasznos földitömjén, rákfarkfű, bába-fű, csaba-fű, csaba-ire). Evelő. 2—6 dm. magas. Szára rövid szőrű, tölevele szárnyas, levélkéje fűrészkes, a felsők 2-szer szabdaltak. Virága fehér, bibeszála rövidebb a magháznál. Gyökere orvosság (radix pimpinellae). Erdők szélén, mezei tájon a *P. magna* *L.* (nagy földi tömjén) terem. Szára barázdás, kopasz bibeszála hosszabb a magháznál. Gyökere (földi tömjén) bakszagú, nagyon csipős, officinális (radix pimpinellae albae majoris). A *P. anisum* *L.* (ánizs, bécsi kömény) egyéves. Alsó levelei épek, kerek szívalakúak, a középsők szárnyasak, levélkéik 3 hasábúak, a felsők 3-asak. Virága fehér, termése puha szőrű (fructus anisi vulgaris, ánizsmag). Helyenkint mívelik. *L.* még *Anizs* és *Csaba-ire*.

**Pimpla instigator** *Fabr.* (fekete nyerges darázs, állat), a Hártýásszárnyúak rendjébe, a fűrkészek (*Ichneumonidae*) családjába tartozó rovarfaj. Lárva különböző káros lepkék (pl. apácapille, káposztaözöndék) bábjaiban élőködnek, ezért hasznos. Hossza 8—18 mm.

**Pimplariae** (állat), l. *Fűrkésző darazsak*.

**Pimpleidák** a. m. múzsák. A *Pimpleia* t. i. a múzsák forrása vagy hegye volt Pieriában.

**Pimpó** (növény), l. *Potentilla*.

**Pimpónya** (növény), l. *Potentilla*.

**Pina**, a Pripetbe ömlő Jacoldának mintegy 90 km. hosszú jobboldali mellékfolyója Lengyelországban. 59 km. hosszúságban hajózható, a Dnyepyr-Bug csatornarendszerhez tartozik.

**Pinaceae** a. m. *Abietaceae* (növény), l. *Fenyő-félék*.

**Pinachromia**, a háromszínű fotográfiai úton előállított képeket nevezik így. Előállításához szintelen festékanyagokat használnak, melyek a világosság behatása következtében sárga, vörös és kék színt vesznek fel.

**Pinakiolit** (ásvány), olyan ludwigit, amelyben a vasat mangán helyettesíti. Vékony, apró, fekete, fémessfényű, rombos táblák a dolomitban. Lelőhelye Långban, Wermlandban.

**Pinakoid** (gör.) vagy *véglap*, a kristálytanban az a kristályforma, amely csak két egymással párhuzamos lapból áll. Van makro-, brachi-, klino- és ortopinakoid.

**Pinakoszkóp** (gör.), a bővös lámpának (l. o.) egyik, a szkioptikonhoz hasonló alakja.

**Pinakotéka** (gör.) a. m. képtár, amelyben a görögök az isteneknek följánlott képeket őrizték, így pl. Athénben a propylaeumok északi szárnyában. A *P.* szó kópák megjelölésére ma is használatos (pl. München, Vatikán, sok olasz képtár).

**Pinang**, sziget, l. *Pulo Pinang*.

**Pinang** (növény), l. *Bétel*.

**Pinar del Rio**, fővárosa *P.* tartománynak Kuba Dny.-i részén; a kitünő dohányt termő *Vuelta Abajo* völgyben fekszik. Kikötője *La Coloma*, kb. 10,000 lak.

**Pinatipia** (*pinax*, gör. a. m. kép), *Didier* által 1904. feltalált fotográfiai másolási eljárás, mely azon alapszik, hogy a bikromátban áztatott és megszáritott zselatinréteg a fényerte helyeken bizonyos festékoldatból kevesebb színanyagot vesz fel, mint a fény által nem ért részekben. A bikromátban érzékenyített zselatinréteget negatív alatt másoljuk és kimosás után speciális *P.*-i festékoldatban áztatjuk. A különböző beivódás folytán kép jön létre, amelyet egymásután több példányban (úgy mint a sokszorosító lapoknál) papírra lehúzhatunk. Ugyanazon papírra több különböző színű kép is lehúzható, ezért háromszínfotografálásnál is használják. *L. Fotográfia*.

**Pince**, egészen vagy részben a föld színe alatt lévő vagy hegyoldalba vájt helyiség, legtöbbször falazva és boltozva. Újabb időben a föld színe fölé is építenek *P.*-ket (amerikai jégvermek, homoki borpincék), de akkor azokat több méteres vastagságú földfeltöltéssel vagy egyéb elszigetelő szerkezettel veszik körül. A *P.*-ben a hőmérséklet hűs és egyenletes lévén, azt bor, sör, jég, tej és egyéb élelmi szerek stb. raktározására használják. Fontos a *P.*-nek szellőztetéséről és a talajvíztől való megóvásáról gondoskodni. Tejes *P.*-ék hőmérsékletének télen sem szabad 18° C.-nál alább szállani; boros *P.*-k átlagos hőmérséklete 8° C., a mellett egészen sötétek és igen jól szellőztek legyenek. *Erjesztő-P.* oly helyiség, melybe a mustot (újborn) tökéletes kiserjesztésre helyezik el. Hőmérséklete állandóan 15—18° C legyen, miért is fűthetőnek kell lennie.

Az itt kiejtett borok aztán többszöri fejtés és derítés által hamar palackéretté válva, zavarodás vagy megtörés veszélye nélkül szállíthatók s így jobban értékesíthetők. A sörös P.-k hidegek, 7° C. a hőmérsékletük, amiért is jeges vizet folytatnak rajtuk keresztül. A *jégpincék* nagyobb jégvermek és vagy mélyen a földre vájják vagy amerikai módra a föld fölött építik és a külső hőmérséklettől különböző elszigetelő szerkezetekkel védik meg. A jégpincék bejárata észak felől van és a szorosabban vett P.-lejárathoz hosszabb, több ajtóval elzárt folyosón juthatni. Az olvadt víz lefolyásáról kellőképpen kell gondoskodni. Lakóházakban a lakók részére rekeszek készülnek a P.-ben; központi fűtés esetén a kazánok és szellőző berendezések is itt találnak elhelyezést. Helytelenül a mosókonyhák is gyakran a P.-ben vannak. Száraz P.-t éttermek, műhelyek, bor-, gabona- v. egyéb raktárak gyanánt is használhatunk, de emberi lakás céljára újabban csak a fél P.-ket engedélyezi a hatóság. (L. *Emelet*). A P. az épület költségeit emeli, de egészségesebbé és szárazabbá teszi a földszintet. *Kettős-P.* egymás alatt épített P. Amerikában több pince is készül egymás alatt. L. még *Ászkolás, Hűtés*.

**Pince** (franc., ejtsd: peñszé), az olasz *pizzicato* jelzése francia kottákban; tehát azt jelenti: peugetve.

**Pinceászka** v. *pincebogár* (*Porcellio scaber* Latr., állat), az Ászkafélék (Isopoda) rendjébe, a szárazföldi ászkák (Oniscidae) családjába tartozó rákfaj. Háta finoman szemecskézett, utolsó potrohgyűrűje háromcsúcsú, homályos szürke, többekévesebb fehéres vagy sárgás foltokkal tarkázva; 12—14 mm. hosszú. Egész Európában és Amerikában közönséges; különösen pincékben él, de a szabadban is tenyészik fakérges és kövek alatt. Növényi anyagokkal táplálkozik. Hozzá hasonlít a *fali ászka* (*Oniscus murarius* Cuv.), hátán nagy, sima szemölcsökkel, fölül szürkésbarna, kissé fénylő, két oldalt két sor világos sárga folttal; 12—17 mm. hosszú; közönséges; különösen kőfalakban tartózkodik, a pincékben is gyakori. L. még *Bűzbogár*.

**Pincebogár** (állat), l. *Pinceászka* és *Bűzbogár*.

**Pince hémostatique** (franc., ejtsd: peñsz émosztatik), sebészeti műszer, amely műtételnél az átmetszett erek ideiglenes befogására szolgál, hogy a vérzés a műteti területet el ne öntse, a beteg a műtét tartama alatt vért ne veszítsen. Régebb alakja csíptető pincettához hasonló, melynek két szárát egy kis závar szorítja össze (Schieber); a mai divatos formája az ollóhoz hasonló, amennyiben markolata két gyűrűvel ellátott hosszabb, harapó vége pedig két tompán végződő rövidebb szárból áll, mely utóbbiak végeiken rovátkoltak, esetleg apró horgokkal ellátottak. A különböző alakú, nagyságú és eredetű ércsípők közül Doyentól, a svájci Kochertól és a francia Peantól származnak a legelterjedtebbek. Az ércsípőkbe befogott erek végleges ellátása lekötéssel történik, csak ha ez valamely okból lehetetlen, akkor maradhatnak a csípők 2—3 napig a sebben, mialatt a beléjük fogott erek rögzösödés útján záródnak.

**Pincekezelés** alatt értjük a boroknak iskolázását s a rajtuk végrehajtott mindazon eljárásokat, amelyeknek célja a bor fejlődésének előmozdítása, megtisztítása, megjavítása és elromlástól való megóvása.

**Pincelakás**, l. *Pince*.

**Pincelégy** (állat), l. *Eccellégy*.

**Pincemester**, a borok szakszerű kezelését teljesítő vagy azt vezető egyén, aki rendszeren a kádársághoz is ért. P.-eket képző intézet nálunk a budafoki P.-i tanfolyam, mely ötnegyed éves és melyen a két éves tanfolyamú vincellériskolát végzett egyéneket képezik ki főleg gyakorlatilag a borkezelésben.

**Pince-nez** (franc., ejtsd: peñsz né) a. m. ortcsiptető.

**Pincér**, a személyes szolgálati ipar körébe tartozó foglalkozás, minden különös képítés nélkül. Vannak férfi P.-ek és női P.-ek; utóbbiak alkalmazhatása tekintetében helyi szabályrendeletek rendelkezhetnek. Vannak törvényhatóságok, melyek a női P.-ek alkalmazását tiltják.

**Pincériskolák**, a tanonciskolák keretében szervezett külön szakirányú iskolák, melyekbe a P.-inasok az 1884. XVII. t.-c. értelmében járni kötelesek. Ilyenek vannak Budapesten és néhány nagyobb vidéki városban.

**Pincernarum regalium magister**, l. *Főpohárnokmester*.

**Pincesor**, l. *Emelet*.

**Pinceszövetkezetek** (*pinceegyletek*), a bortermés egyöntetű és szakszerű kezelését s az értékesítést előmozdító vállalatok, melyek szövetkezeti alapon létesülnek. A P.-ben elhelyezett borokra a tulajdonos előlegeket vehet fel s így nem kényszerül musttermését a szüret után közvetlenül, esetleg nyomott áron eladni. L. *Szővetkezés*.

**Pincetta** (franc. *pincette*), l. *Csíptető*.

**Pinceváltó**, másképp basztárd v. fingált (koresvagy képzeleti) váltó, az olyan váltó, amelyre kibocsátóként és elfogadóként nem létező személyek nevét írják alá s azután forgatmányilag átruházzák és értékesítik. A forgató váltójogiilag épp úgy felelős, mintha a váltón szereplő kibocsátó vagy elfogadó létező személy volna. A P. használata (ú. n. váltónyargalás), melyhez leginkább pénzzavarokkal küzdő cégek szoktak folyamodni, a körülményekhez képest csalást vagy legalább hitelezési csalást állapíthat meg.

**Pincbeak** (ejtsd: pinesbik), főtallójáról elnevezett ötvény, 128 rész vörös-, 7 rész sárgaréz- és 7 rész cinkből, vagy 2 rész vörös- és 1 rész sárgaréz- és 1 rész arany-színű, ékszerek készítésére alkalmas, mert nehezen oxidálódik.

**Pincirozás**, a gyümölcsfák fiatal hajtásainak visszacsípése, hogy a lecsípés alatti rügyek erősebben és termőriügyekké fejlődjenek. Az első P.-t május-júniusban, a másodikat június-júliusban végzik.

**Pincius mons**, a régi Róma halmi közül a legészakibb, amelyen, mint ma is, gyönyörű villák és kertek (horti Sallustiani, Lucullani) terültek el. Mai neve Monte-Pincio. L. *Róma*.

**Pincke**, l. *Kötengely*.

**Pincs** (állat), a házi kutya egyik fajtája, l. *Kutyák*.

**Pincsov**, járási székhely Lengyelország Kjelce kormányzóságában, a Niola mellett, kb. 10,000 lakossal.

**Pincz** (*Pinciná*), kisk. Nógrád vm. losonezi j.-ban, (1910) 429 magyar lak. (Tr. Cs.-Sz.)

**Pincze**, kisk. Zala vm. letenyei j.-ban, (1910) 404 magyar lak. (Tr. SzHSz.)

**Pinczéd** (*Piníce*), nagyk. Bács-Bodrog vm. hódási j.-ban, (1910) 4955 tót, szerb, német és magyar lak. (Tr. SzHSz.)

**Pinczehely**, nagyk. Tolna vm. tamási j.-ban, (1920) 2931 magyar lak.

**Pindar**, görög lírikus, l. *Pindaros*.

**Pindar**, *Peter*, álnév, l. *Wolcot*.

**Pindaros**, görög költő, a világ egyik legnagyobb lírikusa, született a Thebae melletti Kynoskephalae nevű faluban Kr. e. 522—518 táján az Aigidák ősnemes családjából, megh. Argosban 442 táján. Athénben kiváló mesterek alatt tanulta a zenét és költészetet, amabban különösen a hermionei Lasos volt a mestere. Thebébe visszatérve már 20 éves korában megkezdte költői működését. A perzsa háborúk alatt osztozott hazája elfogultságában Athén iránt, de Athén fényes diadalai után ő is fölmelegedett az «ibolyakoszorús, csodás» város iránt s az athéniak állami, vendégbaráti joggal (proxenia) és 10,000 drachmával jutalmazták meg. Fejedelmi udvarok örömmel látták vendégül, kivált a szirakuzai, agrirentumi, makedoni, s kitüntetésekkel halmozták el. De legnagyobb kitüntetése az volt, hogy a delfi főpap évenként meghívta az istenek lakomájára, a Theoxeniára. Magasabbra költő nem emelkedett a dal szárnyain. Aischylosszal együtt ő is az istenek papja, népe tanítója, az istenesség és derékség nagy prédikátora. Olesó tetszést nem keres, a legjáratlanabb utakat vágja magának a Helikonra. Fejedelmeknek sem hizeleg. Önalkotta grandiózus stílusa olykor modoros, homályos. A dór kardalnak minden fajtát művelte s ő emelte legmagasabbra. Összes költeményei 17 könyvben még megvoltak az alexandriai korban. Reánk csak győzelmi dalainak, az ú. n. Epinikionoknak négy teljes könyve maradt 44 költeménnyel. 14 az olimpiai, 12 a pithiai (delfi), 7 a nemeai, 11 az iszthmoszi nemzeti játékokon diadalmas versenyzőt dicsőíti. Valamennyi megrendelt és busásan megfizetett költemény (egyért, tudjuk, 3000 drachmát kapott), mely arra való volt, hogy annak éneklése mellett (lanttal vagy fuvolával, vagy mindkettővel kísérve) vonuljon be a győztes a szülővárosába. Azonban a költő nem marad az alkalmiság múló becsü körében, hanem az egyestől az általánoshoz emelkedve, a hős elődjait dicséri, családja dicső jövőjét rajzolja vagy szülővárosát magasztalja. Aztán bizonyos kapcsolat útján valamely mithoszt hoz fel például s azt lírai lendülettel elbeszéli. Fő dolog az etikai momentum: a derékség munkára és erényre kötelez, s a szerencse kegyeltje óvakodjék az elbizakodástól és adjon hálát az isteneknek. Mindegyik egy-egy Theodicea, mindegyik az istenek hatalmát és az emberi nagyságot kötelező alázatosságot hirdeti. Nyelve aeol elemek-

kel átszótt, dór színezetű epikus nyelv. Kiadta: Böckh (Lipsiae 1811—22); Tycho Mommsen (Berlin 1864); Bergk (Poetae Lyrici Graeci I., Leipzig 1879, új kiadása Schrödertől 1900. és kisebb kiadása 1914); Christ (u. o. 1896); Hóman Ottó, kinek kiadását élesen bírálta meg Abel Jenő (Phil. Közl., 1877), ami heves irodalmi polemiát provokált. Hóman P. életrajzát is megírta (Phil. Közl., 1871, u. o. 1875). Nálunk már 1779. kiadta Pupi-koffer az olimpiai ódákat (Buda). A scholionokat kiadta Böckh (1839); Abel Jenő (Berlin 1884, Budapest 1890). P.-ra vonatkozó művek: Villemain, Le génie de P. (magyarul Csiky Gergelytől, Budapest 1888); Croiset, La poésie de P. et les lois du lyrisme grec (3. kiad., Paris 1896); L. Schmidt, Pindars Leben u. Dichtung (Bonn 1862); Fináczy Ernő, P. élete és költészete (E. Phil. Közl., 1884). P.-t lefordította Fabichel (Győr 1804); egyes költeményeit Kazinczy, Hegedüs István, Latkóczy Mihály, Radó Antal (Görög költők).

**Pindarus Thebanus**, az Ilias latin kivonatának (Homerus latinus), melynek 1070 hexametere Néro korából való, a középkorban keletkezett megjelölése. A renaissance-ig ebből ismerték meg Homerost. Kiadta Baelirens (Poetae latini minores 3 köt. Leipzig 1881) és Plessis (Paris 1886).

**Pindemonte**, 1. *Giovanni Marchese*, olasz drámaíró, szül. Veronában 1751 dec. 4., megh. u. o. 1812 jan. 23. Felső-Olaszországban számottevő politikus volt. Közepes drámáit ép úgy mint szónoki beszédeit a képzelet zabolátlansága és tízes hazaszeretet jellemzik. Drámai munkái Componenti teatrali címen Milanóban 1804. és 1827. jelentek meg.

2. *P.*, *Ippolito*, olasz költő, *P. 1.* testvéröccse, szül. Veronában 1753 nov. 13., megh. u. o. 1828 nov. 28. Előbb a máltai lovagrend tagja, később onnan kilépve, csakis az irodalomnak élt. Poesie campestri c. lírai és leíró költeményei (Parma 1788) az olasz irodalom e nemű legjobb termékei közé tartoznak. Legszébb műve az Odyssea fordítása (Torino 1809, 1822, 1883). V. ö. *Montanari*, Della vita e delle opere d'I. P. 2. kiad. Venezia 1856).

**Pindosz**, a Dináridáknak egyik hegylánc. É.-Görögországban Tesszália és Epirusz határán, róla ered az Acheloosz és az Inachosz. Körülbelül 150 km. hosszú és 2100—2200 m. magas hegylánc, Mecovontól Veluchiig húzódik több párhuzamos ággal.

**Pineális mirigy**, l. *Tobozmirigy*.

**Pineális szerv**, a közbülső agyhólyag (diencephalon) hátoldali részének kitérüléséből keletkező agyvelőréssz, mely tobozmirigyből (epiphysis v. glandula pinealis, l. *Tobozmirigy*) és az ú. n. parietális szervből (l. o.) áll.

**Pine Barrens** (ang., ejtsd: pejn, a. m. «fenyves puszták»), művelhetetlen területek az Egyesült-Államokban az Atlanti-óceán v. a Mexikói-öböl partjának mélyebb helyein New-Jerseytől Texasig. Ezek a helyek homokturzásokból épültek föl s rajtuk csak néhány fenyőfaj (*Pinus palustris*, *taeda*) él meg. Fő terményei: fa, gyanta, szurok és terpentín.

**Pine Bluff** (ejtsd: pajn blöft), fővárosa Arkansas északamerikai állam Jefferson countyjának, az



Arkansas D.-i partján, vasutak mellett, (1910) 15,102 lak.; gyapottermő vidék.

**Pinega**, a Dvina 656 km. hosszú jobboldali mellékfolyója; Vologda orosz kormányzóságban ered, átlép Arhangelszkbe, fölveszi a Julát és Poksengát, Uszt-Pinegánál torkollik; 462 km.-nyire hajózható.

**Pinel**, *Philippe*, francia elmeorvos, szül. St.-Andréban 1745 ápr. 20., megh. Párisban 1826 okt. 25. Az addig szokásos kegyetlen elbánás helyett az örülteket emberhez illő módon kezelte s gyógyításukban először kísérlette meg a pszichikus módszer alkalmazását; ennek a fontosságát fejtegeti: *Traité médico-philosophique sur l'aliénation mentale* (Paris 1791) című művében; a *Nosographie philosophique* (6. kiad. 1818) pedig korszakot jelölt a francia orvostudományban.

**Pinelli**, *I. Ettore*, olasz karnagy, szül. Rómában 1843 okt. 18., megh. 1915. 1866-ban Sgambattival (l. o.) kamarazenétársaságot alapított a klaszszikus zene ápolására. A Santa Cecilia Akadémián hegedű-, zongoraiskolát létesített. Ebből fejlődött a Liceo musicale, ahol P. 1877. mint hegedűtanár működött. 1874-ben elsőnek alapított Rómában zenekari társaságot, amelynek Sgambattival felváltva karnagya volt. Számos kompozíciója aratott sikert.

**2. P., Luigi Pompeo**, olasz költő, szül. a trevisói S. Antoninóban 1840 máj. 8. Az udinei liceum olasz irodalomtanára volt. Művei: *Dolori e speranze* (1860); *L'Italia pretesca e ciarlatanesca* (1867); *Discorso interno a Vittorio Alfieri* (1870); *Vita intima* (1876); *Poesie minime* (1880); *Poesie varie* (1888); *Ritagli di tempo* (1890); *Discorsi* (1891).

**Pinén**,  $C_{10}H_{16}$ , főalkatrésze a terpentinolajnak, előfordul más éterikus olajban is. Oldódik alkoholban és éterben. 155°-on forr. Megköt 2 atom klórt v. brómot, mely terméket ha felhevítjük, haloidsavra és paracimolra bomlik. Száraz klórt bevezetve pinénhidroklorid (mesterséges kámfor)  $C_{10}H_{17}Cl$  keletkezik.

**Pineola** (növény), l. *Fenyő*.

**Pinero**, *Arthur Wing*, angol drámaíró, szül. Londonban 1855 máj. 24. Sziúész volt 1874—81. Eleinte bohózatokat és melodramákat írt és francia darabokat dolgozott át. Első darabjainál (*The Magistrate*, *Sweet Lavender*) nagyobb sikert aratott *Profligate* (1889) c. tragédiájával, melyben hatásos jeleneteket találunk. *The Second Mrs. Tanqueray* (1893) c. drámájában nagy pszichológiai mélységet s életerős jellemrajzot nyújt. P. Ibsen hatása alatt áll, főképen családi drámáiban. Említésre méltók még művei közül: *Princess and the Butterfly* és *Trelawny of the Wells* (1898); *Iris* (1901); *Letty* (1903); *A wife without a smile* (1905); *His house in order* (1911); *Preserving Mr. Panmure* (1912); *Widow of Wasdale Head* (1912); *The «Mind the paint» girl* (1913). Néhány darabját nálunk is előadták, így *The Magistrate* (1898) a Vígszínházban Aeneas papa címen, *The Second Mrs. Tanqueray* (1899) *Tanqueray* második felesége címen, *The Gay Lord Guex* (1899) a Nemzeti Színházban, *His house in order* (1906) a Vígszínházban Tökéletes feleség címen került színre. V. ö. *Fife*, *Arthur Wing P.*, playwright (London 1902).

**Pinerolo** (franc. *Pignerol*), fővárosa P. kerti-letnek Torino olasz tartományban, a Cotti Alpok K.-i lábánál; püspöki székhely, (1911) 18,856 lak. P.-ben van katonai lovassági iskola, műszaki iskola, liceum, tanítóképezde, XI. sz.-beli székes-egyház. P. egy bencés apátság (Pinerolium) körül keletkezett, 1713-ig fontos szavojai erősség volt; 1536—74., 1631—93. és 1801—14. a franciáké volt s állami fogházul szolgált (itt voltak elzárva a híres vas-álarcos, Fouqué, Lauzun stb.). A P. környékén fekvő alpi völgyekben kb. 25,000 wallisi lakik. V. ö. *Carutti*, *Storia della città di P.* (P. 1897).

**Pineta**, l. *Fenyő*.

**Piney-faggyu** (növény), a *Vateria indica* (Dipterocarpaceae) magjaiból nyert faggyuszerű zsíradék, melyet Malabar-faggyu, *Vateria*-zsír néven is említenek s mely 75% palmitin- és 25% olajsavat, 13—19% szabad zsírsavat, valamint 2% jószagú éterikus olajat tartalmaz és technikailag alkalmazzák.

**Piney-gyanta** (növény). A *Vateria indica* fájának világoszöld, átlátszó gyantája, mely becses firnászt szolgáltat.

**Ping-jang**, koreai város, l. *Fjõng-jang*.

**Ping-pong** (ang.), a tennis-játék egyik neve, amelyet szobában játszanak (table-tennis). Angliában külön egyesületek is alakultak művelésére. A mező egy nagy asztal, amelyen kis rakettekkel 3 cm. átmérőjű celluloidlabdákat ütnek a lawtennis szabályai szerint.

**Pingré** (ejtsd: peñgré), *Alexandre Guy*, csillagász, szül. Párisban 1711 szept. 4., megh. 1796 máj. 1. 1745-ben a roueni akadémia csillagásza. 1751-ben rendje Párisba hívta vissza, hogy a St.-Geneviève apátságban csillagvizsgálót rendezzen be; itt 40 évig működött. Főműve a *Cométographie* (Páris 1783, 2 köt.); a *Histoire de l'astronomie du XVII. siècle* (u. o. 1790) befejezetlen maradt.

**Pinguecula**. Idősebb embereknél előforduló sárgásfehér színű megvastagodás a szemtekét borító kötőhártyán a szaruhártya széle közelében olyan helyen, amely a szemrés irányába esik. Különösen krónikus kötőhártyagyulladások után keletkezik, de magától is támadhat. Jelentősége nincs.

**Pingue ingenium** (lat.) a m. «kövér elme», hájfejtés, nehéz felfogás. Ovidius mondja Midasról (Met. 11, 148).

**Pinguente** (szlávul: *Buzet*), város Capodistria isztriai kerületben, az 1102 m. magas Orliak-hegy tövénél, (1910) 16,987 lak., a XIV. sz.-ban épült román templommal, kőbányákkal.

**Pingue remedium** (lat.), szó szerint «zsíros orvosság», a. m. kiválóan hatásos jogeszköz, jogorvoslat.

**Pinguicula Tourn.**, *hízóka* (növény), a Lentibulariaceae (Rencefélék) család génusza; 30 faja nyirkos, nedves helyeken, többnyire hegyvidéken növekvő fű, épszélű levelekből álló törzssával. A leveleket zsírfényű ragadós mirigyszőrök borítják. Viráguk hosszú tókocsányon magánosan áll, csészéje egyenlőtlenül 5 osztatú, pártája 2 ajkú, nyitott torkú, sarkantyús. Porzó 2, rövidszálú. Termésük felpattanó, sokmagú tok. Mint-hogy levelük külső behatásra összegöngyölödik, a P.-k bogárfogó növények hírében állanak. É.-i

és K.-i hegyvidékünkön, az alhavasi tájig, gyakori a *P. vulgaris* L. (közönséges hízóka), mohos, tőzeges, vizes helyeken nő. Virága ibolyás, gyakran 1—2 fehér foltja v. sávja is van (l. a *Húsevő növények* tábláján). Vele egy területen, a havasok nedves, tőzeges helyein a *P. alpina* L. (havasi hízóka) fordul elő. Virága fehér, az alsó ajkán 2 sárga folttal, sarkantyúja egészen rövid. V. ö. *Klein Gy.*, A *P. alpina* mint rovar-evő növény. (Akad. Értek. IX. köt.)

**Pinguinfélék** (állat), l. *Pingvinfélék*.

**Pinguít** (ászv.), vaskos tömegek, amelyek ereket alkotnak, néha kitöltési pszeudomorfozók folyópát után. Hajlítható, könnyen repeszthető, igen lágy. Csiz-olajzöld, bágyadt zsírfényű, alig átetsző, kissé zsíros tapintatú, a nyelvre nem tapad, a vízben lassan kissé meglágyul. Lelőhelye Wolkenstein, Tannhof Zwickau közelében. A vas-, alumínium-, mangán- és magnéziumnak víztartalmú keveréke. L. *Gél*.

**Pingvin** (állat), l. *Pingvinfélék*.

**Pingvinfélék** (*Spheniscidae*, állat), az Úszók (*Natatores*) csoportjába, a Szárnyatlanok (*Impenes*) rendjébe tartozó madárcsalád. Különös alakotűs madarak. Szárnyukban az evezőtollak hiányoznak. Szárnyaik csak a vízben való evezésre alkalmasak. Csőrük egyenes, oldalt összenyomott. Lábaik négyujjúak, rövidek és annyira hátul vannak, hogy a szárazon csaknem egyenesen állanak. Vízben egészen elmerülnek és fókák módjára mozognak. Rövid farkuk rendszeren 32 tollu. Testük zömök, bőrük alatt vastag szalonnaréteg van, csontjaik olajos velőtartalmuak. Mintegy 17 faj ismeretes, melyek a D.-i sark tengereit lakják. A nagyobb fajok egy, a kisebbek 2—3 tojást raknak; kicsinyeik pelyhesek és fészekülők. Használják húsvat, zsírvat, bőrüket is feldolgozzák, sőt ganéjuk is, mely a tengerpartokon nagy mennyiségben felhalmozódik, guano néven keresett kereskedelmi cikk. Közönségesebbek: Az óriás v. királypingvin (*Aptenodytes patagonica* Forst); feje és torka fekete, tarkója, testének felső része és szárnya szürke, begytájéka sárga, hasoldala fehér; fületáján tojásdad sárga foltja van, mely a begytája felé húzódnak szalagban folytatódik; majdnem 1 méter hosszú. Császárpingvin (*A. forsteri* Gr.), az előbbihez hasonlít, de annal nagyobb (1.75 m.). Sziklai pingvin (*Catarrhactes chrysocome* [Forst.]), szürkés-fekete, hasa fehér, csőre sárga-vörösesbarna; hossza 60—65 cm. Aranybóbitás pingvin (*C. chrysolophus* Brandt), az előbbihez nagyon hasonló, de nagyobb; 70 cm. hosszú. Szamárpingvin (*Pygoscelis papua* [Forst.]), felül szürkés-fekete, fejének oldalsó része és torka szürke, hasa fehér; 75—80 cm. hosszú; nevét hangjától kapta. Pápaszem pingvin (*Spheniscus demersus* [L.]), felül fekete, hátrafelé palaszürkéké megy át, hasa fehér; szeme és halántéka táján fehér színű, pápaszemhez hasonló szalag van; hossza 55—60 cm.

**Pinheiro Chagas** (ejtsd: pinyeiro cságász) *Manuel*, portugál író és államférfi, szül. Lisszabonban 1842 dec. 13., megh. u. o. 1895 ápr. 7. Képviselő volt 1871—1892., s a portugál akadémia titkára. Irt történelmi műveket: *Historia de Portugal* (1867, 8 köt., 2. kiad. 1885. 12 köt.); *Historia alegre de*

*Portugal* (1880); *Migalhas de historia portuguesa* (1891); valamint színműveket: *A morgadinha Val-Flor* (1869); *Lição cruel* (1894); regényeket: *Tristesas à Beira Mar* (1866); *Corte de Don João V.* (1867) stb.

**Pinia**, *P.-dió* (növény), l. *Fenyő*.

**Pinia-felhő**, l. *Vulkanizmus*.

**Pinicola** (állat), a Pinty-félék családjába tartozó madárnem. 7 faja ismeretes, melyek Észak-Európában, Szibíriában és Észak-Amerikában élnek. Hazánkban néha az északi Kárpátokban előfordul a *fenyőpirók* (l. o.).

**Pinika** (gör.), az ivás művészete.

**Piniola** (növény), l. *Fenyő*.

**Pinit** (*fenyőcukor*),  $C_7H_{14}O_6$ , a *Pinus Lambertiana* nedvében és a kaucsukban fordul elő.

**Pinit** (ászv.), cordierit utáni pszeudomorfoza, többnyire muszkovit- és kloritból áll. Hat- vagy tizenkétoldalú bennőtt vagy fennőtt prizmak; pizkosszürke, zöld vagy barna; gyengén zsírfényű vagy fénytelen, át nem látszó. Járulékos elegyrésze több gránitnak (Schneeberg, Aue, Buchholz és Penig Szászországban) és porfirnak (Auersberg a Harzban, Baden-Baden, úgynevezett *Oosit*).

**Pinites** (növény), a paleofitológiában így nevezik azokat a fosszilis maradványokat, amelyek a mai *Pinus* génuszra vallanak, továbbá, különösen a fosszilis fatörzsek esetében, mindazokat a fenyőfákat, amelyek szövetében gyantavezetékek vannak, így tehát a *Pinus*, *Picea*, *Abies*, *Larix* génuszok őseit is. P. fatörzsekkel különösen a harmadkori rétegekben gyakran találkozunk. Ezek gyantájából alakult a borostyánkő (glossum, succinum, ambra flava). L. még *Borostyánkő*.

**Pinites succinifer** (növény), l. *Fenyő* és *Borostyánkő*.

**Pinitoid** (ászv.), látszólag amorf, a mikroszkóp alatt igen finom pikkelyes szerkezete könnyen felismerhető. A porfirtufáknak diffuz elegyrésze és egyúttal bennük lencsealakú síma vagy érdes felületű, földes törésű konkréciókat is alkot. Zöld, néha vörösesen foltos, fénytelen, karca fénylő, zsíros tapintatú, a nyelvre tapad, meglehelve agyagszagú. Víztartalmú alkáli-alumíniumszilikát. A földpátnak csillámszerű mállási terméke. Főképp Szászországban, Chemnitz környékén a felzittufában van elterjedve.

**Pink**, vöröses színű topáz Braziliából és Oroszországból.

**Pinka**, a Rába baloldali mellékvize; Stájerországban ered, Pinkafő fölött Vas vármegyébe s Körmend fölött ömlik a Rábába. Hossza mintegy 55 km., legnagyobb mellékvize jobbról a Lovászadnál torkolló Stremptak.

**Pinka**, három póznaárbcos teherhajó, melynek különösen hátsó része igen hosszú és magas. Spanyolországban és a Keleti-tengeren használják.

**Pinkadombhát**, kisk. Vas vm. felsőóri j.-ban, (1910) 208 német lak. (Tr. A.)

**Pinkafő** (*Pinkafeld*), nagyk. Vas vm. felsőóri j.-ban, (1910) 2881 német és magyar lak.; törekvő iparos község, mely jelentékeny posztó-, pokróc- és bőrpart üz. P. és vidéke központja a faárúk gyártásának. Van ódon városháza, polgári flu-

iskolája, takarékpénztára, gróf Taxis-féle kastélya. (Tr. A.)

**Pinkafői ló**, vasvármegyei hidegvérű tájfajta, mely a magyar lónak nehezebb nóri lovakkal való keresztezéséből keletkezett, inkább nóri jellegű, nem kifogástalanul alkotott, 165—175 cm. magas, közepnehéz igásló.

**Pinkakertes**, kisk. Vas vm. körmendi j.-ban, (1910) 719 német és magyar lak. (Tr. A.)

**Pinkaminszent**, kisk. Vas várm. körmendi j.-ban, (1920) 705 magyar lak.

**Pinkamiske**, kisk. Vas vm. felsőőri j.-ban, (1910) 642 német lak. (Tr. A.)

**Pinkaóvár**, kisk. Vas várm. felsőőri j.-ban, (1910) 472 német lak. (Tr. A.)

**Pinkatótfalu**, kisk. Vas vm. szombathelyi j.-ban, (1910) 187 német lak. (Tr. A.)

**Pink colour** (ang., ejtsd: —kall'r). Leginkább a fayence festésére alkalmazott vörös festék, melyet ónsav, kréta, kvarc és káliumbikromát égetése által nyernek. A P.-t a króm és az ón valami vegyületének tartották. Petrik kimutatta, hogy P.-ben a krómoxid vörös módosulása igen finoman van lerakva a tűzálló alanyra és hasonló festéket úgy is állított elő, hogy alumínium-hidroxidot kevés káliumbikromát-oldattal megnevesített és azt erősen kiégette. V. ö. A Pink colour összetétele. (Magy. Iparoktatás XII. évf.)

**Pinkekarcsa**, kisk. Pozsony vm. dunaszerdahelyi j.-ban, (1910) 183 magyar lak. (Tr. Cs.-Szl.)

**Pinkerton**, *Robert*, a nevére elnevezett híres amerikai detektív-vállalat alapítója és főnöke, szül. 1819., megh. 1884. Rendőri tehetségét nagyapjától örökölte, aki Glasgowban rendőrfőnök volt. Apja kivándorolt, Chicagóba költözött és P. itt vetette meg alapját a ma már kétezer emberrel dolgozó nyomozóintézetnek. A hivatalos rendőrséggel egyetértően dolgozott; sikereivel gyakran egész Amerikát bámulatba ejtette.

**Pinkócz**, kisk. Vas várm. németújvári j.-ban, (1910) 1002 horvát és magyar lak. (Tr. A.)

**Pinkoszgumó** vagy *pinkoszfa*, gyökérszerű anyag, amely a D.-i Queenslandban termő *Araucaria Bidwillii*-nek elkorhadt törzseiből visszamaradt ággöcsökből származik. Egy-egy ilyen gumó 15—40 cm. hosszú, 7—16 cm. széles és vastag. Színe szép hússzerű, keskeny évgyűrűs szerkezete miatt hosszanti metszete szép csíkos, gyantás, szívós, könnyen megmunkálható, rugalmas és tartós. Finom esztergályos munkára kedvelt.

**Pink-só**, l. *Ammoniumsztanniklorid*.

**Pinna** (*Sonkakagyló*, állat), a Szifótlan kagylók (Asiphoniata) rendjének egyik neme az Avicullidae családból. Ez idő szerint 30 élő és 60 kihalt fajt ismernek; az élők mind tengeriek. A pikkelyes sonkakagyló (*P. squamosa* L.) a Földközi-tenger lakója; hossza 80 cm.; húsát eszik. A nemes sonkakagyló (*P. nobilis* L.) a Földközi-tenger partjain és az Atlanti-oceánban közönséges; hossza 20—30 cm. A Tarenti-öbölben nagyban halászszerű és bizzus-szálaiból selyemmel keverten igen tartós kesztyűket stb. készítenek. Teknői között egy kis rák, a *Pinnotheres* élősködik.

**Pinna** (lat.) növényntani értelemben a. a. cimpa (l. o.).

**Pinna analis** (lat.) a. m. alfeli úszó, a halaknál az alfelyülés mögött fekvő páratlan úszónak tudományos neve. — *Pinna abdominalis* a. m. hasúszó. — *Pinna caudalis* a. m. farki úszó, v. kormányúszó. — *Pinna dorsalis* a. m. háti úszó, v. sövényúszó.

**Pinnata** (lat.) a. m. úszószárnyasok), az emlősök régebbi rendszerében a fókák és cetek összefoglaló tudományos neve.

**Pinnipedia** (állat), l. *Úszólábú emlősök*.

**Pinoit** (ásv.), víztartalmú magnéziumborát,  $MgB_2O_4 + 3H_2O$ , a stassfurti sótelep kait- és boracittartalmú rétegeiben található élénk sárga, zöld vagy vörös színű tömegekben, nagy ritkán szintelen négyzetes rendszerbeli kristályokban.

**Pinnotheres** (állat), a nyelesszemű tizlábú rákok (*Podophthalmata, Decapoda*) csoportjába tartozó ráknem. Fajai kicsinyek és különböző tengeri kagylók (*Pinna, Mytilus, Mactra*) héjai közt élnek. Már a régiek is ismerték *kagylóór* néven s azt gondolták, hogy veszély esetén vagy zsákmány közeledésekor csipéssel figyelmeztetik a gazdaként szereplő kagylót; a kagyló ezért részt juttat a zsákmányból a vele együtt élő ráknak. Ismertebb fajok: 1. *P. veterum* Bosc., mely a Földközi-tengerben a sonkakagylóban (*Pinna*) él; a hím hossza 6.5 mm., a nőstényé 15—18 mm.; 2. *P. pisum* Pennant, mely a Földközi- és Északi-tengerben él; a hím hossza 4—5 mm., a nőstényé 9—12 mm.

**Pinnula** (lat.), növényntani értelemben cimpácska, l. *Cimpa*.

**Pinnye**, kisk. Sopron vmegye soproni j.-ban, (1920) 607 magyar lak.

**Pinnyéd**, kisk. Győr vmegye tószigetcsilizközi j.-ban, (1920) 422 magyar lak.

**Pinolin** a. m. gyantaolaj (l. o.).

**Pinolit** (ásv.), l. *Magnezit*.

**Pinos**, bányaváros Mexikó Zacatecas államában, a Cerro de Candelaria (2987 m.) K.-i lejtőjén 2370 m. magasan, kb. 8000 lak., arany- és ezüstbányászat, amalgamozóművek.

**Pinos**, *Isla de* (a. m. fenyősziget), Kubához tartozó sziget, attól D.-re, területe 3138 km<sup>2</sup>, kb. 4000 lak.; korallzátonyoktól övezett mocsaras partjait mangrove-erdők födik. Fővárosa *Nueva Gerona* az É.-i parton, belsejében *Santa Fé* mellett hőforrások vannak. 1494-ben Kolumbus fedezte fel és Evangelista-szigetnek nevezte el.

**Pinos Puente**, város Granada spanyol tartomány Santa Fé területében, vasút mellett, (1910) 4700 lak., közelében van *Banos de Sierra Elvira* kénesfürdő (30°). 1319-iki mór győzelem színhelye a kasztíliaiak felett.

**Pins**, *Ile des* (ejtsd: il dé peñ, a. m. fenyősziget), hegyek borította, szirtek övezte francia sziget Új-Kaledoniától DK.-re; a kat. misszionáriusok főállomása, területe 160 km<sup>2</sup>, kb. 600 lak., szantálfakereskedéssel.

**Pinszk**, az ugyanyily nevű járás székhelye Minszk volt orosz kormányzóságban, a Pína, ill. a Bugot a Dnjeperrel összekötő nagy csatorna mellett, (1912) 37,700 lak., bőr-, különösen bagarjabőr-készítéssel, élénk kereskedéssel. Kijevvel rendes gőzhajó-összeköttetésben áll. 1915 szept. 16. a német csapatok elfoglalták, de környékén 1916—

1917-ben is heves harcok folytak. 1920. a Lengyelország ellen indított háborúban az orosz szovjet-hadsereg birtokába ejtette, de 1920 szept. a lengyelek az orosz hadsereg veresége után visszafoglalták. Most Lengyelországhoz tartozik.

**Pint**, különböző nagyságú régebbi ürmérték. Nálunk folyadékoknál 1 P. = 2 itce = 4 meszely volt = 1·415 l., 32 P. = 1 akó. Németországban 1·069 litertől 2 literig ingadozott a P. értéke. Angliában  $\frac{1}{8}$  gallon = 0·567 liter.

**Pinta**, a liter régebbi neve Felső-Olaszországban = 1·369 l.

**Pinta** v. **pinto**, l. *Mal de los pintos*.

**Pinták** (*Pintic*), kisk. Beszterce-Naszód vármegye jádi j.-ban, (1910) 722 német lak. Erdős völgyben fekvő kis sós fürdővel. (Tr. R.)

**Pintarics Fortunatus**, horvát zeneszerző, szül. Csáktornyan 1790., megh. 1867. Ferencrendi pap volt. Ötszáznál több templomi éneket, sok misét írt és 1848. esatadalokat. Legnagyobb műve: *Templomi líra*.

**Pinte**, régebbi francia ürmérték 0·952 l. értékben. *P. de Paris* = 0·931 l.

**Pintér**, l. *Kádárság*.

**Pintér**, l. *Jenő*, irodalomtörténíró, szül. Czegléden 1881 jan. 25. Középiskoláit Budapesten és Lőcsén végezte, egyetemi tanulmányait Budapesten, hol tanári és doktori oklevelet szerzett. 1905-től a jászberényi áll. főgimnázium, 1910-től a budapesti VI. ker. állami főreáliskola tanára, 1919-től a budapesti tankerület főigazgatója. 1911-ben többedmagával megalapította a Magyar Irodalomtörténeti Társaságot, 1914-től kezdve hadi szolgálatban volt. 1916. a M. T. Akadémia és Szent István Akadémia tagja, 1920. az Orsz. Középisk. Tanáregyesület és a Katolikus Középiskolai Tanáregyesület tiszteletbeli tagja, 1922. a Magyar Irodalomtörténeti Társaság tiszteletbeli tagja és a Magyar Paedagógiai Társaság elnöke. Szerkesztésében jelent meg 1912. a Békefi-émlékkönyv s 1912-től kezdve az Irodalomtörténet folyóirat. Kisebb dolgozatain kívül (*Szent Adalbert* 1903, *Listius László* 1906, *Szimmyei József* 1914, *Középiskolai magyar irodalomtörténet*, 2 köt., 4. kiad. 1922. stb.) nevezetes munkája *A magyar irodalom története*, melynek négy kötete jelent meg: *A legrégebbi időktől Bessenyei György fellépéséig* (két köt., 1909) és *Bessenyei György fellépésétől Kazinczy Ferenc haláláig* (két köt., 1913). Ezt a hatalmas munkát az Akadémia a Semsey-pályadíjjal tüntette ki. Ennek alapján készült teljes magyar irodalomtörténete: *A magyar irodalom történetének kézikönyve*. Tudományos rendszerezés két kötetben (1922). Ez a legterjedelmesebb magyar irodalomtörténet: egységes szellemben, szigorúan tudományos módszerrel, kimerítő bibliográfiával, az eddigi kutatások eredményeinek megrostálásával és értékesítésével készült alapvető mű. A legrégebbi időktől napjainkig öleli föl a magyar irodalom történetét.

2. **P. Kálmán**, irodalomtörténeti író, kegyesrendi tanár, szül. Tiszavárkonyban 1854 ápr. 30., megh. Veszprémben 1902 nov. Pappá szentelték 1878. Tankönyvein kívül főbb önálló művei: *Szt. László király a magyar költészetben* (1892); *Vörösmarty realizmusa* (1891); *A bűnbánat köl-*

*tészete* (1894); *Irodalmunk a millenniumig* (1896); *Irodalmi dolgozatok Vörösmartyról* (1897); *Újabb elbeszélő irodalmunk* (1897).

3. **P. Pál**, cimbalomművész, szül. Irsán (Pest m.) 1850., megh. Budapesten 1916 júl. 25. Többször bejárta az egész világot s kitüntetésekkel tért haza. Liszt, Rubinstein, Brahms, Wilhelmi, Bülow sokszor kitüntették elismerésükkel.

4. **P. Sándor**, szül. Etesen (Nógrád vm.) 1841 márc. 17., megh. Szécsényben 1915 jan. 17. Tanulmányai végeztével Szécsényben ügyvédi gyakorlatot folytatott s egy cikluson át országgyűlési képviselő is volt. Régészeti tanulmányokkal foglalkozott s kutatásai első sorban a palócok multjának földterítésére irányultak. Számos dolgozata jelent meg szakfolyóiratokban. Önálló nagyobb műve: *Szécsény és közvetlen vidéke a honfoglalás előtti korban* (Losonc 1897). Értékes régiséggyűjteménye volt, melyet a Nemzeti Múzeumba és a Nógrádmegyei Régészeti Társulatra hagyományozott.

**Pinterits Károly**, tanár, szül. Budapesten 1869 okt. 4. Tanári működését 1890. kezdte meg Zomborban, 1896-tól budapesti kereskedelmi iskolai tanár. A tudományos írásvizsgálatnak meghonosítója; törvényszéki könyv- és írásvizsgáló. Számos tankönyvön kívül önállóan megjelent munkája: *Írásvizsgálat* (1910). Munkatársa e Lexikonnak is.

**Pinto**, l. *Mal de los pintos*.

**Pinto**, a portugál ezüst *cruzado* (l. o.) neve.

**Pinturicchio** (ejtsd: —rikkio) (*Pintoricchio*), tulajdonképen *Bernardino di Betto Biagio*, az umbriai iskolához tartozó olasz festő, szül. valószínűleg Perugiában 1455 kör., megh. Sienában 1513 dec. 11. Fiorenzo di Lorenzónál tanult Perugiában. Majd 1480-tól kezdve Rómában Perugino hatásán kezdte magát tovább s ennek vatikáni falfestményeiben segítségére volt. Rómában hosszabb ideig működött s 1496—98-ig freskókkal díszítette a Vatikán Borgia-lakosztályát (appartamento Borgia). Majd Orvietóban, Spellóban és Spoletóban dolgozik, míg 1502. Sienába megy, hol a székesegyház könyvtárában 10 nagy jelenetet fest II. Pius pápa életéből. Freskókon kívül függő képeket is festett, melyek közül a legjellemezőbbek a firenzei Uffiziban, a vatikáni képtárban, a nápolyi nemzeti muzeumban, a berlini Kais. Friedr. Museumban, a londoni National Galleryban láthatók. Az esztergomi primási képtár egy igen finom kis Madonnáját őrzi. Művészete Peruginóéval rokon, ennél azonban P. kevésbé mély, viszont több dekoratív érzékkel bír s jobb, könnyebb elbeszélő. V. ö. *Steinmann*, P. (Bielefeld 1898); *Ricci*, P. (London 1902); francia kiadás Páris 1903).

**Pinty** (*Nemes pinty*, *Fringilla*, állat), a Pinty-félék (l. o.) családjába tartozó madárnem. 12 fajja ismeretes, melyek Európában, Észak-Ázsiában, Kis-Ázsiában, Észak-Afrikában, Madeirában, a Kanári- és Azori-szigeteken honosak. Hazánkban két faj ismeretes: az erdei P. (*Fr. coelebs* L.) és a téli P. (*Fr. montifringilla* L.). Vendésképpen a Közép-Kárpátokban előfordul még a havasi P. (*Fr. nivalis* L.). Utóbbi fajt újabban már a *Montifringilla* Br. nembe sorozzák. Az erdei P. fejének felső része és tarkója kékesszürke, fe-



jének oldala és alsó része barnászörös, háta vörösesbarna, dereka és felső farkfedői olajzöldek. A nőtény felül barnás, alul fákó szürkésbarna. Hossza 16, szárnya 9, farka 7, csőre 1:3, csüdje 1:7 cm. Népies nevei: árva P., árva veréb, síró P., borpintyőke, csicsimé madár v. pintyőke stb. A téli P. feje, tarkója és háta fekete, válla és farkróve fehér, torka okkersárga, hasoldala fehér. A nőtény fejének felső része és tarkója szürkésbarna két fekete szalaggal, háta barna, feketésbarna foltokkal. Hossza 17, szárnya 9:2, farka 7:2, csőre 1:3, csüdje 1:8 cm.

**Pintyfélék** (*Fringillidae*, 111at), az Éneklők rendjébe tartozó madáreszalád. Az idetartozó madarak kicsinyek. Csőrük kúpos, erős és magvak evésére és feltörésére alkalmas. Szárnyukon csak 9 elsőrendű evezőtolluk van; az első evezőtoll teljesen hiányzik; a 2., 3. és 4. evezőtolluk kb. egyenlő hosszú. Az ausztráliai régió kivételével az egész földön honosak, azonban a mérsékelt égövnek különösen északi felében fordulnak elő a legnagyobb fajszámban. Magvakkal táplálkoznak; fiataljaikat jobbra rovarokkal táplálják, költés idején különben az öregek is állati táplálékkal élnek. Fészük sokszor mesteri, néha egyszerű. Tojásaik száma az északi tájékokon 5, a trópusokon 3. Költés után rendszeren társasan élnek. Veteményekben, szántóföldeken nagy károkat okoznak, tavasszal azonban hernyók, rovarlárvák pusztításával hasznosak. 1100 fajuk ismeretes, melyeket 150 nembe soroznak. A hazai madárnemek közül idetartoznak a következő madárnemek: Keresztesőr (*Loxia* L.), pirók (*Picicola* Vieill, *Carpodacus* Kaup, *Pyrrhula* Brisson), csicsörke (*Serinus* Koch), lenike és kenderike (*Linnaria* Bechstein), havasi pinty (*Montifringilla* Brehm), veréb (*Passer* Brisson), tengelice (*Carpodacus* Brisson), csíz (*Chrysomitris* Boie), zöldike (*Chloris* Cuv.), pinty (*Fringilla* L.), melynek hazai fajai az erdei pinty (*Fr. coelebs* L.) és a fenyvespinty vagy téli pinty (*Fr. montifringilla* L.), magtörő pinty (*Coccothraustes* Brisson), sármány (*Emberiza* Brisson), sordély (*Miliaria* Brehm) és hósármány (*Plectrophenax* Stejneger).

**Pintyőke**, l. *Pinty*.

**Pinus** (növény), l. *Fenyő*. — *P. mughus* Scop. a. m. *P. montana* var. *mughus*, l. *Fenyő*. — *P. picea* L. (a. m. *Abies alba* Mill., *A. pectinata* DE.) l. *Abies*. — *P. abies* L., l. *Lucfenyő*. *Aleppofenyő* a. m. a Mediterránban honos *P. halepensis* l. *Fenyő*. — *Californiai manna* az északamerikai *P. Lambertiana* törzsből szívargó anyag, l. *Fenyő*. — *Pinus kaempferi* Lam., l. *Pseudolarix*.

**Pinxit** (lat., röviden: *pinx.*, v. *pxt.*) a. m. festette; festményeken v. azok reprodukcióján a festő neve mellé van írva.

**Pinzano**, helység Olaszország Udine tartományában, a Tagliamento mellett. Hídfőszerű erődjét 1917 nov. 3. az olaszok négy napi makacs ellenállása után Below német csapatai elfoglalták.

**Pinzgau**, a Salzach hosszanti völgye és annak mellékvölgyei Salzburg osztrák tartományban; D.-en a Tauern-lánc, É.-on a szelídebb lejtőjű Kitzbüheli Alpok határolják. Felső-, Közép- és

Alsó-Pinzgaura oszlik. Alsó része Taxenbachig keskeny ésszikkás. Lenden alul a folyó É.-i irányba csap át; e részében a völgyet a beléje torkoló mellékvölgyekkel együtt Pongaunak hívják; ez Werfenig nyúlik. E helység alatt a folyó a Luegszorosba lép át és ennek elhagyása után a széles salzburgi hegyüstbe jut el. Gollingnál van a híres gollingi vízesés; St.-Johann im Pongaunál a Liechtensteinklamm és Taxenbachnál a nem kevésbé érdekes Kitzlochklamm. A P.-n vasút vezet át.

**Pinzgauai ló**, l. *Osztrák ló*.

**Pinzgau marha** (*eurycephalus*), Ausztria legfontosabb szarvasmarhája, mely Salzburgban, Tirolban, Karintiában, Bajorországban és nálunk is el van terjedve. Eredeti hazája a salzburgi *Pinzgau* (l. o.), ahol a régi vörösbarna hegyi marhából alakult ki a berni vér hatására. Átlagos marmagassága 128 cm, a tehén súlya 450 kg. Színe tetszetős, szabályos, pirostarka, a gerincen fehér csík vonul végig, mely a törzs alsó részére, továbbá a lábak felületére is áterjed és az alsó karon és a combon pólyát formál. A fej széles és emiatt otromba, a törzs elég mély és széles, de elülső része kevésbé fejlett. A P. hármasszorosított fajta; közepes tejelő, évi tejhozam 2000 l. 3:5–3:7% zsírt tartalmazó tej; fejlődése mérsékeltén gyors, a takarmányban nem válogatós, jól hízik; igás ökrei nagyok, nehezek, élénk vérmérsékletűek és kitartók. Legújában az értékesebb simmentali marha rováására tért hódít.

**Pinzolo**, falu Tione tiroli kerületben, a Valle Rendenában, (1910) 1753 olasz lak. P.-tól északra 12 km.-nyi távolságban fekszik *Santa Maria (Madonna) di Campiglio*, látogatott klimatikus gyógyhely, 1515 m.-nyire a tenger színe fölött.

**Pio**, l. *Pius*.

**Pióca**, szorosabb értelemben e néven egyesítik a vérelvonásra még ma is itt-ott használt P.-fajokat, melyek közül legelterjedtebben használják az orvosi piócat (*Hirudo medicinalis* Ray et Linné). Hossza 10–15 cm.; átlag tízszer akkora, mint szélessége. Színe igen változó, csupán a hátán végighúzódnak hat, rendszeren vöröses színű sáv állandó. Hasoldala egyszínű v. fekete foltokkal tarkázott. A színek különfélesége és elosztása szerint 70-nél több változata ismeretes, melyek közül hazánkban 16 változat található. Hazánkban a nem-foltos hasú pióca a leggyakoribbak; ezt a változatot egyes rendszerezők külön fajnak tartják és magyar P. (*Hirudo officinalis* Mocq. Tand.) névvel jelölik. A hazánkban észlelt orvosi pióca válfajait Örley a következő főcsoportokba foglalta:

I. Hátuk fekete, hasuk vörhenyes, feketés v. zöldes pontokkal tarkázva. II. Hátuk olajzöldbe hajló, hasuk hasonló színű, de világosabb, foltok nélkül. III. Testük szürkészöld, alul világosabb és feketén foltozott. IV. Hátuk sárgásbarna és hasuk feketével tarkázott zöldesbarna. V. Testük lússzínű v. olykor egészen fehér (albinismus).

Az orvosi P. Y alakban elhelyezett és külső szabad szélén éles fogakkal sűrűn megrakott három állkapcsával ejt sebet. A sebből kifolyó vér megalvadását nyálmirigyeinek (nyaki mirigyeinek) *hirudin*-tartalmú váladékával akadályozza meg. A vért garatja falába beiktatott gyűrűs és

a garathoz csatlakozó sugárirányú izmok változó működésének segítségével szivattyúzza be belébe. Beletíz pár oldali kitüremléssel van ellátva, melyek közül különösen a 10. tűnik ki nagyságával. Jól fejlett, egészséges P. körülbelül 15 gramm vért szív, ugyanannyi vért számíthatunk az utóvérzésre is a szívás után. A felvett vér megemésztésére a piócának kb. 200 napra van szüksége.

Az orvosi P. növényekkel benőtt, agyagos talajú mocsarakban és tavakban él. Régebben Európában és Észak-Afrikában mindenütt honos volt, Közép-Európában azonban a legtöbb helyről már teljesen kipusztították. Ma különösen gyakori még hazánkban. Orvosi célokra külön e célra létesített telepeken tenyésztik. Alkalmazásuk különben a modern gyógyászatban elavult, mert vérvétel céljára sokkal jobb eljárások állanak rendelkezésre.

A P. hímnős állat, saját petéjét azonban saját hímsirasejtjeivel nem tudja megtermékenyíteni, ezért a peték megtermékenyítése céljából tavaszal párosodik, mely alkalommal a párosodó piócák egymást kölcsönösen megtermékenyítik. Június végén minden P. hozzáfog petegubója (kokon) formálásához. E célra teste elülső részén ovalakban habos nyálkát választ ki, mely szivacsos anyaggá szilárdul meg. Ebbe a széles gyűrűbe rakja bele sok fehérjével együtt petéit. Azután a P. kihúzza testét az övből, mely két végén összehúzódik. A kokonokat a parti földbe ássák el. A kis piócák a kokonon belül lassan fejlődnek. Anyjukhoz teljesen hasonló alakban hagyják el a kokont s teljes fejlettségüket négy-öt év alatt érik el. A fiatal piócák kezdetben gerinctelen állatok szövetnedveivel táplálkoznak és csak a nemi érettség időszakában térnek át melegvérű állatok vérenek szívására. V. ö. *Moquin-Tandon*, Monographie des hirudinées (Montpellier 1846); *Leuckart*, Parasiten d. Mensch (2 köt., Leipzig 1909); *Stölter*, Praktische Resultate der Blutegelzucht (Hildesheim 1860); *Örley L.*, Magyarországi piócák faunája (Math. és természettud. közlemények, 22. kötet, Budapest 1888); *Apáthy I.*, A magyarországi piócák faunája (u. o. 23. köt.).

**Piócafélék** vagy *nadályok* (*Hirudinea*, állat), a Gyűrűsférgék (*Annelida*) egyik rendje. Testük csupasz. Vétagjaik és chitin függelékeik (serték stb.) nincsenek. Testük eredetileg 33 szelvényből áll, az egyes szelvények azonban másodlagosan, a különböző fajoknál változó, de minden fajnál jellemző számú gyűrűre tagolódnak. A szájnílás a hasoldalon, az elülső testvégtől legfeljebb két szelvénynyi távolságban kezdődik; a végbélnílás a hátoldalon, a középvonalban, legfeljebb két szelvényvel a hátulsó tapadókorong előtt foglal helyet. Szájníllásukat tapadókorong veszi körül, azonkívül a hátsó hat szelvény is egy hátsó tapadókorongot alkot. Legnagyobb részük külső parazita és jobbára vízben (főleg édesvízben) él. A paraziták különböző állatok testnedveivel táplálkoznak, a nem élősködők ragadozók. Bőrükön keresztül lélegzenek. A vízben ellapultan, függélyes hullámmással úsznak, vagy elülső tapadókorongjukkal, illetve szájukkal fogódzva és a hátsó tapadókorongra támasz-

kodva kúsznak; erről a jellemző helyváltoztatásukról igen könnyen felismerhetők. Hímnősek. A hím ivarnílás a 11., a női a 12. szelvényen a hasoldalon van. Fajaikat két alrendre szokás osztani. 1. *Orrmányos piócák* (*Rhynchobdellea*). Bárzsingjuk hajlékony, kiölthető orrmányt alkot. Idetartoznak a Halpiócák (*Ichthyobdellidae*) és és a Csigapiócák (*Clepsinidae*); az előbbiek halak véreből, az utóbbiak csakis gerinctelen állatok nedveiből táplálkoznak. Az idesorolt nemek közül legfontosabb a *Piscicola* és *Clepsine* nem; az előbbiből hazánkban két, az utóbbiból nyolc faj él. Megjegyezzük, hogy a ma érvényben levő tudományos elnevezési szabályok szerint a *Piscicola* helyes tudományos nemi neve *Ihl* (Oken 1815), a *Clepsiné*-é pedig *Glossosiphonia* (Johnson 1816). Az Orrmányos piócák csoportjába tartoznak még a köv. hazánkban élő nem forduló nemek: *Pontobdella*, *Macrobdelella*, *Cystibranchus*, *Pseudobranchellion*, *Haementaria* stb. 2. *Allkapcsos piócák* (*Gnathobdellea*). Bárzsingjuk egyenes lefutású, orrmányuk nincsen. Az idetartozó fajokat két családba (*Herpobdellidae* és *Gnathobdellidae*) osztják. A Herpobdellidae néven ismert családba tartoznak a *Herpobdella* (*Nephelis*) piócánem fajtái, melyek patakokban és állóvizekben, kövekhez és vízi növényekhez tapadva élnek s hazánkban 3 fajuk fordul elő, melyek közül legközönségesebb a nyolcszemű pióca (*Herpobdella octoculata* L. *Nephelis octoculata* Bergm.). A külföldi fajok sorából idetartozik a hirhedt ceyloni pióca (*Haemodipsa ceylonica* Moq.-Tand.), mely fűben, levelek között s fákon és bokrokon él s vérszívásával az utazók és a bennszülöttek életét nagyon megkeseríti. A *Gnathobdellidae* néven ismert családba tartozik az orvosi pióca (*Hirudo medicinalis* Ray et Linné), az ál-lópióca (*Aulastoma Gulo* Braun) és az igazi lópióca (*Hirudo nilotica* [Savigny] a. m. *Haemopsis vorax* plur. aut.). 3. Az újabb rendszerezők Horgas piócák (*Acanthobdellea*) néven még egy harmadik pióca-alrendet is megkülönböztetnek. Az idetartozó fajokra jellemző, hogy az elülső korong helyén horgas sertéik vannak. Legismertebb faj a Szibíria édesvizeiben élő *Acanthobdellea peledina* Gr.

**Piócák**, 1. **Piócafélék**.

**Piodermia** (*pyodermia* vagy *pyodermatitis*), néven foglalták össze a genyedéssel járó bőrgyuladásokat. Ezek vagy magában a bőr állományában lépnek fel, vagy a bőrbeágyazott mirigyekben, szőrtüszőkben, erekben; ugyancsak ide sorolhatók a nagyobb bőrfelületre kiterjedő phlegmone és orbánc. Legegyszerűbb formája, ha a hámat a geny hólyag alakjában leemeli, ez a pustula. Ha ezek a genyes hólyagok kiterjedten, kiütés alakjában jelennek meg, úgy, amennyiben a genyes hólyag környéke gyuladástól mentes, impetigóról, ha pedig a hólyagot gyuladással udvar veszi körül, ektimáról (echtyma) beszélünk. A bőrbeágyazott mirigyek, szőrtüszők gyuladásai a hydradenitis, furunculus, carbunculus stb.; az erek gyuladásai a phlebitis, lymphangitis stb.

**Pioktanin** (*pyoktanin*) név alatt 2 szert foglalnak össze, az egyik a P. coeruleum, mely a ke-

reskedelemben metilviolett név alatt ismeretes festékanyag; a másik a *P. aureum*, egy sárga, a kénhez hasonló, vízben és szeszben oldható por. Mindkettőt a sebészetben és szemészetben mint antiszeptikus szert alkalmazzák, 1—2%-os hintópor, 2—10%-os kenőcs és 0·1—1%-os oldatok alakjában.

**Pióm**, l. *Függőn*.

**Piombi** (olasz, a. m. ólomtetők), Velence hirhedt államfogháza, l. *Ólomfedél*.

**Piombino**, 1. egykori fejedelemség, ma Pisa olasz tartomány része, területe 360 km<sup>2</sup> volt, 25,000 lak. — 2. *P.*, fővárosa *P.* egykori fejedelemségnek a Piombino-félsziget D.-i csúcsán, Elba szigetével szemben, vasutak mellett, (1911) 18,703 lak., várfalakkal, fegyházzal, kohókkal, vaslemezgyárral, élénk forgalmú kikötővel. (*Porto di Baratti*.) Közelében vannak a maremmák (l. o.), valamint *Populonia* etruszk kikötőváros romjai. *P.* egykor az önálló Pisához tartozott, 1399. az Appiono-családnak adták a Viscontiak, 1594. a Ludovisiakra szállott, majd házasság útján a Buoncompagnik örökölték. 1805. Napoleon nőtestvérének, Bacciocchi Eliznek adta; a bécsi kongresszus Toszkánának ítélte. Az egykori birtokos család (Buoncompagni-Ludovisi) a *P.*-i hercegi címet viseli. V. ö. *Cappelletti*, *Storia della città e stato di P.* (Livorno 1897.).

**Piombo**, *Sebastiano del*, családi néven *Sebastiano di Francesco Luciani*, olasz festő, szül. Velencében 1485 kör., megh. Rómában 1547 jún. 21. Gio Bellini és Giorgione tanítványa volt Velencében, majd Michelangelo hatásán képezte magát tovább Rómában, ahova 1511. ments ahol, szülővárosában 1527—28. és 1530. töltött megszakításokkal, élete végéig működött. VII. Kelemen pápa pártfogoltja volt, ki 1531. pápai pecsétörre (innen neve *Frate del Piombo*) nevezte ki. Korai velencei szakából való a S. Giovanni Crisostomotemplom főoltárképe. 1519-ben Rómában festi Szt. Lázár föltámadását (ma a londoni National Galleryban) s kevéssel utóbb a S. Pietro in Montorio falképeit. Művei közt legfontosabbak arcképei, mint az ú. n. Fornarina a firenzei Uffiziban, VII. Kelemen arcképe a nápolyi nemzeti muzeumban, női képmás a berlini Frigyes-muzeumban s fiatal férfi arcképe a budapesti Szépművészeti Muzeumban, mely egyik legkiválóbb műve s melyet sokáig tévesen Ráfaelnek tulajdonítottak (l. a *képmel- lékletet*). *P.* művészete a velencei széles, festői kolorizmusnak és Michelangelo méltóságos erejének szerencsés egyesülése. V. ö. *P. d'Acchiardi*, *Seb. d. P.* (Róma 1898); *Bernardini*, *Seb. d. P.* (Bergamo 1909).

**Piometra**, l. *Hematometra*.

**Pion** (*pyon*, gör.) a. m. geny; összetételekben használatos, mint *pyonephrosis*, vesegenyedés; *pyothorax*, genymell; *pyosalpinx*, genyfelhalmozódás a petevezetében; *pioderma*, genyes bőrgyuladás, stb.

**Pioneers** ang. (ejtsd: pajonírsz) a. m. úttörők. Így nevezik Észak-Amerikában az első letelepülőket valamely még addig nem művelt vidéken.

**Pionier**, l. *Utász*.

**Pionius**, *szent*, vértanú. Decius császár idejében 250 febr. 23. több társával Smyrnában karóra

szögezték és Metrodorus marcionita pappal együtt elégették. Ünnepe febr. 1.

**Pionopsitta** (állat), l. *Papagályok*.

**Piophila** (állat), l. *Sajtféreg*.

**Piotrkov** (*Petrokov*, *Petrikau*), 1. volt orosz kormányzóság 12,249 km<sup>2</sup> területtel, (1912) 2,013,600 lak., most Lengyelországhoz tartozik. Felülete sík, csak D.-en halmos. A talaj homokos vagy agyagos. Nagy részét erdők borítják. De terem gabonát, lent és kendert is. Az ásványország szolgálatát kőszén, vas-, cinkércet és galmájt. A lakosok nagyobb része lengyel és román. kat. (75%). Körülbelül 2000 gyára v. 125,000 munkást foglalkoztat; a legfőbb iparágak a vasipar, a pamutfonás, gyapjuszövés, gyapjufonás. Az ipar középpontjai Lodz, Zgers, Tomasov. — 2. *P.*, az ugyanily nevű kormányzóság és járás székhelye, (1920) 41,039 lak., szeszegetéssel, szép városházzal. A XV. és XVI. sz.-ban itt tartották a lengyel országgyűléseket és itt választották a királyokat. 1702. a svédek foglalták el. 1796. itt verték meg az oroszok a lengyeleket. 1914 dec. 16-án 34. gyalogezredünk katonái rohammal bevették.

**Piou-piou** (ejtsd: pjú-pjú), Franciaországban és Belgiumban a gyalogos közkatonák népies neve (mint nálunk pl. a *baka*); állítólag a *Pierrot* (l. o.) szóból ered, mert a régi gárda fehér egyenruhája a Pierrot fehér köntösére emlékeztetett.

**Piove di Sacco** (ejtsd: —szakko), járási székhely Padova olasz tartományban vasút mellett, (1911) 11,522 lak., gyékény- és gyapotipar, régi székesegyháza, városháza és ókori tornya van.

**Pioverna**, folyó Como olasz tartományban, a bergamói Alpokban ered, átszeli a vasművekben gazdag *Val Sassina* völgyet, Bellano mellett 64 m. magas vízeséssel a Como-tóba szakad.

**Píp**, a baromfiak és díszmadarak nyelvén keletkező sárgásfehér hártya, amiről azt tartják, hogy nehéz léleklést és étvágytalanságot is okoz. Tulajdonképen meghülésből vagy izgatott anyagok behelheléséből eredő orrhurut értendő píp alatt, ami tüszögésben, sípoló v. hörgő zörejtől kísért lélegzésben, fejrázásban és nyálkás-genyes orrfolyásban nyilvánul. Legtöbbször magától is meggyógyul, de ha súlyosabb a betegség, kátránygőzöléseket alkalmazhatunk úgy, hogy melegtett téglára v. bádogfedőre kevés kátrányt cseppen-tünk. Célszerű az orrnyílásokat kevés vazelinnel vagy más közönbős zsíradékkal bekenni. Indokolatlan a nyelvcsúcsán látható sárgás hártjának lekaparása, mert a megsebzett nyelv fájdalmat okoz, ami a táplálkozást még inkább megnehezíti.

**Pipa**, 1. dohányzásra használt eszköz, leginkább fából, agyagból, tajtkőből, porcellánból gyártják; a szárát meggyfából vagy egyéb fából, szopókáját (a szár felső részén, a szíváshoz) szaruból, csontból, borostyánból stb. készítik; használatát az amerikai benszülött indiánusoktól vették át, akik a pipát (hosszú, tollakkal díszített nádesőt) *kalumetnek* hívták (l. *Békepipa*), noha Grenville, aki Virginiát 1585. fedezte föl, már látott agyagból készült pipákat is. A mostani pipát jelenlegi alakjában (szopókával és bagólegyűjtővel) egy osztrák orvos, *Vicarius* Ferenc



*Piombo ciklhez*

*Római Nagy Lezikona*

SEBASTIANO DEL PIOMBO: FÉRFI-KÉPMÁS  
BUDAPEST, SZÉPMŰVÉSZETI MUZEUM



1911年11月21日

készítette először 1689. A pipa fajai még a *csibuk* (l. o.), a *nargile* (l. o.), meg nálunk a köz-nép közt divatos *makrapipa*. Hozzánk a pipa már a XVI. sz.-ban eljutott, mert a török pasák néha pipát ajándékoztak főurainknak, kik azonban ritkaságaik közé helyezték és nem használták, mint még Bethlen Gábor is 1614.

A durvább agyagpipákat közönséges fazekas-agyagból fémmintákban sajtolják és esetleg mázoltják is. A vörös török pipát vasoxidos agyagból készítik és égetés után rendszerint viasszal összegyúrt vasoxiddal bedörzsölik, hogy minél szebb vörösszíne és fénye legyen. A fekete pipát, p. a debrecenit, vörös agyagból készítik és szalmatűben gözőlik. Keménysége és tartóssága miatt legkedveltebb az u. n. selmeczi pipa, melyet vörös agyagból (osztrolukai) és kövér, tűzálló agyagból fémmintákban sajtolnak és tokban égetnek. A fekete selmeczi pipát szalmatűz felett gözőlik; a pettyeset hamupéppel befecskendik és csak ezután gözőlik, a péppel fődött részek így az eredeti szint megtartják. Az u. n. kölni pipát v. hollandi pipát, melyet a szárral együtt sajtolnak, fehér, tűzálló agyagból (*terre de pipe*) készítik és agyagtokban égetik. Amerikában a *Corncob-pipa* a leghasználtabb, mely Tibbe Henrik, a «pipakirály» gyárából kerül ki; anyaga kukorica-csöböl készül.

2. P. az állatorvoslásban használatos fékező eszköz, mellyel az állat egyik v. másik testrészén heves fájdalmat okoznak abból a célból, hogy az állat figyelmét a sebészi beavatkozástól elvonják. Lehet ez fából v. vasból készült *ajak-* v. *orr-P.*, mely a felső v. alsó ajakra helyeztetik s azokat összeszorítja, továbbá *kötél-* v. *lengyel-P.*, mellyel a tarkóra helyezett és a szájon áthúzott kötélhurkot erősen meghúzva, a szájszegleteket felfelé feszítik. Kevésbé használatos a *fül-P.*: a ló fülének végét vékony botra ráhajlítják és rácsavarják. A *comb-P.-t* a lefektetett állaton alkalmazzák; a *combra* vastag longeből hurkot kötnek át s azt a közbehelyezett fa forgatásával annyira összeszorítják, hogy az állat combizmaait kevésbé tudja megfeszíteni.

3. P.-nak nevezik azt az ék alakú (√) jelet is, amellyel a számvizsgálók a számadások egyes tételeit illetik, annak jeléül, hogy az illető tétel keresztül ment a bírálaton s helyesnek bizonyult.

**Pipa** (állat), a Farkatlan kétéltűek (*Ecaudata*) rendjébe, a Nyelvetlenek (*Aglossa*) alrendjébe tartozó békánem, mely a többi nyelvetlen békáktól abban különbözik, hogy fogai egyáltalában nincsenek. Egyetlen faj, az amerikai költőbéka (*P. americana* Laur) ismeretes, mely Guayában és Brazília trópusi részében honos. Sajátságos ivadékgondozásáról nevezetes. A petéket a nőténynek magtartó szerepét betöltő kitágult kloakájából a hím egyenként kiszorítja és meglehetősen egyenletesen osztja el a nőtény hátán. A nőtény hátábre a peték okozta izgalomra vánszerezően megduzzad és minden pete körül 10—15 mm. mély süppedés támad, mely a petét körülveszi. Az így keletkezett petekamrák belsejének hámla a fejlődő embrió táplálásához szükséges kocsonyás fehérjét választja el. Csak ha az ivadék teljesen kifejlődött, hagyja el a most em-

lített kamrákat. A kifejlődött béka 20 cm. hosszúra nő.

**Pipa**, régi portugál és spanyol ürmérték, különösen bor mérésére. A spanyol P. = 436 l., a malagai P. = 583 l., a kaliforniai P. = 482 l. A portugál P. = 536 l., az oportói P. = 534 l. Rio de Janeiróban 1 P. = 500 l. Angliában *pipe* néven (ejtsd pájp) = 126 gallon = 572·5 l. feloszlik 2 hogshead v. oxhoft-ra.

**Pipacs** (növény). Tulajdonképen a mák (*Papaver*) génusz több faja vonható a pipacs elnevezés alá és így különösen a piros v. fehér virágú bujdosó mák (*Papaver dubium* L.), a díszpipacsok (*Papaver orientale* L., *P. bracteatum*) stb., azonban rendszeren csak a közönséges pipacsot (*Papaver rhoeas* L.) értjük alatta. A vetéseknek nagyobb mennyiségben ugyan nem kívánatos, de legnépszerűbb, kedvelt, nagy, piros virágú gyomnövénye, amely különösen a szép, kék virágú búzavirággal együtt a vetések széleinek, dűlőutak szegélyének legszebb díszjele. L. még *Mák*.

**Pipa de tagua**, l. *Elefántpálma*.

**Pipafű** (növény), l. *Molinia*.

**Pipagyújtó**, l. *Fidibusz*.

**Pipaszárhál** (*Fistularia tabaccaria* L., állat), a Csövesszájúhalak (*Fistularidae*) családjába tartozó halfaj. Szájjára rendkívül megnyúlt. Testének hossza elérheti az 1 métert, melynek sokszor majdnem a fele a fark fonálatlakú részére esik. Háta és oldalai zöldesbarnák, három sorban elhelyezett kékszínű foltokkal; hasa ezüstfehér. Az Atlanti-óceán trópusi részeiben és Közép-Amerika nyugati partjain honos.

**Pipe** (*Pipia*, *Welgeschdorf*), kisk. Kis-Küküllő vm. erzsébetvárosi j.-ban, (1910) 336 magyar lak. (Tr. R.)

**Pipe**, ürmérték, l. *Pipa*.

**Pipefű** (növény), l. *Potentilla*.

**Pipehúr** (növény), l. *Stellaria*.

**Pipék** (állat) a. m. fészekahagyók (l. o.).

**Piper** (növény), l. *Bors*.

**Piperaceae**, *Borsfélék* (növény), a kétszikűek családjába tartozó Piperales-sorozatban. Mintegy 1025 faja csekély kivétellel forró övi; 600 közülük a *Piper* (l. *Bors*), 400 a *Peperomia* génuszba tartozik. Viráguk többnyire 1 ivarú, takarója nincs, porzója 1—10, magháza 1 üregű és 1 a fenékről emelkedő egyenes magkezdeménye van, bibéje egyszerű, vagy 2 és több van külön. Termésük csonthéjas, magvában (borsszem) a csírárt perispermából és endospermából álló, húsos táplálószövet veszi körül. Szárak keresztmetszetén az edénynyalábok 2 v. több körben lehetnek s v. mind szabadok v. pedig a külső körben gyűrűt alkotnak. A szabad edénynyalábok az egyszerűekre emlékeztetnek, de ezektől megkülönbözteti őket a másodlagos vastagodás. Kitűnnek még gyanta- v. olajtartó sejteikkel, ezektől van csipős ízük. Többnyire fűvek és cserjék. Virágzatuk füzér, fürt, ernyő. A legjelentősebb génusz a *Bors* (l. o.).

**Piperales** (növény), a kétszikűek sorozata. Virága takarótlan v. leplel, 2—1 ivarú, porzó 1—10, termőlevél 1—4 összenőve v. szabadon. A virág egészen apró, a virágzat füzér. A levél osztatlan, pálhája van v. nincs.

**Piperazin**, *diaethylendiamin*, *aethylenimin*, *hexahydropyrazin*,  $C_4H_{10}N_2$  vagy:

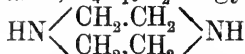

etilénkloridból ( $Cl \cdot CH_2 \cdot CH_2 \cdot Cl$ ) ammonia hatására, sósavas etiléndiamin hevítésekor, úgy szintén pyrazin ( $C_4H_4N_2$ ) redukálásakor keletkezik. Színtelen, higroszkópos kristályok; op.  $104^\circ$ ; fp.  $145^\circ$ . Vizes oldata lúgos kémlelőhatású és csaknem íztelen. Mivel húgysavval bőségesen oldható sót alkot, a P.-t a húgysavas diathesis, húgykövek és csúsz gyógyszeréül alkalmazzák. A chinásavas P. *sidonal*, borkősavas dimetil-P. *lycetol* néven ismeretes.

**Pipere**, mindaz a dísz és ékesség, amit a nők szépítésükre használnak; nyomaival már a legrégebbi korban s a legfejletlenebb népfajoknál is találkozunk. A népek és fajok szokásai, műveltsége, meg az éghajlat minősége szerint is a P. nagyon különböző; maga a szó eredetére nézve azonos a *bors* (Piper) latin nevével, amennyiben ez egykor drága fűszer volt, amit csak a gazdagok fizethettek meg és használhattak. L. még *Illatos szerek*.

**Piper germanicum** (növény), l. *Daphne*.

**Piperidin**, *hexahydropyridin*:

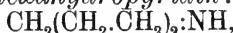

színtelen folyadék. Borkősavas P. húgysavoldó, guajakollal alkotott vegyülete (*P. guajakolicum*, *guajaperol*) tüdőtuberkulózisnál használatos.

**Piperin**,  $C_{17}H_{19}NO_3$ , a fekete bors (piper nigrum) egyik alkaloidja. Színtelen, alig csipős ízű kristályok. Szesz, éter oldja.

**Piper jamaicense** (növény), l. *Pimenta*.

**Piperno**, város Róma olasz tartományban, a Pontini-mocsaraktól K.-re, a Monti Lepini D.-i lábánál, vasút mellett, (1911) 8268 lak., római épületmaradványokkal, 4 km. DK.-re van *Fossanova* zárda, amelyben Aquinói szt. Tamás meghalt. É.-ra *Privernum* romjai vannak.

**Piperno**, a. m. *peperin*.

**Piperonál**, *heliotropin*, *methylenpyrocatechualdehyd*,  $CH_2 \cdot O_2 \cdot C_6H_3 \cdot CHO$ , a heliotrop, vanillia és számos más virág illatos anyaga. Színtelen, heliotrop-illatú kristályok. Forró víz, szesz, éter oldja.

**Pipetta** (franc. *pipette*, *szívócső*), üvegcső, mely közepén golyóalakulag tágult, végén pedig hegyes csúcsú vékonyodik. Célja: kisebb-nagyobb folyadéktömeg kiemelése (kiszívása) valamely edényből. Vegyi elemzéseknél térfogatrészekre osztott P.-t szoktak használni; az ilyenmel meghatározott tömegű folyadékokat lehet kiemelni. Mérgező folyadékok kiemelése végezt kausuklabdával kapcsolható össze.

**Pipifű** (növény), l. *Potentilla*.

**Pipin**, több uralkodó neve, l. *Pippin*.

**Pipin**, *Alekszandr Nikolajevics*, orosz író, l. *Pypin*.

**Pipiske** (*Anthus*, állat), a Billegető-félék (*Motacillidae*) családjába tartozó madárnem. 50 faja ismeretes, melyek minden földrészen honosak. Hazánkban 5 faja él. 1. Közönséges P. (*A. trivialis* L.); tavasszal fölül barna, fején és hátán fekete hosszávokkal, szemöldökive sárgásfehér, elöl sárgásfehér, szárnya barna, két középső fark-

tolla barna, két szélső farktolla fehér, csőre és csüdje világos szaruszínű; ősszel alul és fölül rozsdássárga árnyalatú. Hossza 17, szárnya 8·5—9·3, farka 6·5—7, csőre 1·2, csüdje 2 cm. Mindenütt közönséges. 2. Réti P. (*A. pratensis* L.). Nagyon hasonlít az előbbihez; eltér tőle azonban hátának olajzöldes árnyalatával és abban, hogy hüvelykujjának karma hosszára nyúlt. Az előbbinél valamivel kisebb. Hazánkban csak tavaszi és őszi átvonulása alkalmával található. 3. Rőtbeigyü P. (*A. cervinus* Pall.). Nálunk csak az átvonulás idején (május elején és okt. elején) fordul elő. 4. Pusztai P. (*A. campestris* L.). Főül agyagsárga elmosódott sötétebb foltokkal, alul fehérsárga árnyalattal, szárnya és farka sötétbarna, farkának két szélső tolla fehér, s ezeknek belső széle fekete, csőre és lába világos szaruszínű. Hossza 18, szárnya 8·9—9·4, farka 7—8, csőre 1·5, csüdje 2·6 cm. Hazánkba áprilisban érkezik és szept. végén vagy okt. elején távozik. 5. Hegyi P. (*A. spipoletta* L.). Feje szürke, torka és hasa fehér, begye és melle világos fakóvörös, háta barna, sötét foltokkal. Télen feje barna, hasa fehér, begyén barna foltos. Hazánkban főleg a Kárpátokban és az erdélyi havasokon él.

**Pipistrellus** (állat), l. *Romicia*.

**Pipiszahuac-gyökér** (növény), l. *Perezia*.

**Pipitér** (növény), l. *Anthemis*.

**Pippány** (növény), l. *Aranka*.

**Pippi**, *Giulio*, olasz festő, Ráfael tanítványa, l. *Giulio Romano*.

**Pippin** (*Pipin*), a frank uralkodóház néhány tagjának neve:

1. *P.*, az *Öreg* (tévesen: a *Landeni*), frank háznagy, Karlmann frank nemes fia, megh. 639. II. *Chlotar* frank király (613—628) és *Dagobert* alatt *Ausztrázia* háznagyi hivatalát viselte. Fia volt *Grimoald* (megh. 656).

2. *P.*, a *Középső* (tévesen: a *Heristali*) frank háznagy, Ansegisel frank nemes fia, szül. 635 körül, megh. Lüttich közelében 714 dec. 16. Kezdetben Austrázia háznagya volt. 687-ben *Tertri* mellett legyőzte *Neusztria* és *Burgund* háznagyait s az egész frank birodalom háznagya lett «princeps» (fejedelem) címmel. Győzelmesen harcolt a frizek, szászok, thüringiek és bajorok ellen. Minthogy két törvényes fia, *Drogo* és *Grimoald* még az ő életében meghalt, természetes fia, *Martell Károly* (l. o.) követte őt méltóságában.

3. *P.*, a *Kicsiny*, frank király (751—768) Martell Károly ifjabbik fia, szül. 715 körül, megh. Párisban 768 szept. 24. Atyja halála után 741. Neusztria és Burgund háznagya lett s miután bátyja, *Karlmann* 747. kolostorba vonult, Ausztráziában is elnyerte ezt a méltóságot. 751-ben Zacharias pápa jóváhagyásával egy országgyűlésen letétette III. *Childerichet*, az utolsó meroving királyt és magát kiáltotta ki királynak. Néhány év múlva a longobárdoktól szorongatott II. *István* pápa P.-hez jött annak segítségét kérni, s őt két fiával 754. júl. 28. St.-Denisben királynak koronázta. P. két izben is hadat vezetett Itáliába s 756. *Aisztulf* longobárd királyt hódolatra kényszerítette, a pápának pedig odaajándékozta *Ravenna* környékét. Ebből és Róma

vidékéből alakult meg aztán az *Egyházi Állam*. Szerencsésen harcolt a szászok, az arabok és Waifar aquitaniai herceg ellen. Halála előtt két fia, *Károly* és *Karlmann* közt osztotta fel országát. V. ö. *Bommel*, Die Anfänge des Karolingischen Hauses (Berlin 1866); *Dahn*, Die Könige der Germanen (Leipzig 1900, 8 köt.).

4. *P.*, *Itália királya*, Nagy Károly második fia, szül. 777., megh. 810. jul. 8. Hadrianus pápa 781. Itália királyává koronázta. Részt vett atyjának az avarok elleni hadjárataiban (791 és 796) s ő volt az Itália felől támadó sereg fővezére. 806-ban atyjától Itáliát és Bajorországot kapta. Itáliát fia, *Bernát* (megh. 818.) örökölte.

5. *P.*, *Aquitania királya*, Jámbor Lajos császár második fia, szül. 803 körül, megh. 838 dec. 13. Atyja trónralépésekor 814. Aquitania királya lett. Bátyjával, Lothárral együtt két izben (830 és 833) lázadt fel atya ellen s része volt annak letételében. Később azonban haláláig hű maradt atyjához. Fia, *P.* nem kapta meg atya országát s kalandos életét börtönben fejezte be 864.

**Pipra** (állat), a Verébalkutak (*Passeriformes*) rendjébe, a piprák (*Pipridae*) családjába tartozó madárnem. 40 faj ismeretes, melyek közül a legismertebb a Pará erdeiben élő bájos opálmanakin (*Pipra opalizans* Pelz.). A hím és nőtény felül fűzöld, torkán és testének oldalain világosabb, hasoldalán élénk sárga, evezőtollain barnásfekete. A hímnek a homlokán és tarkóján gyönyörűen, ezüstös-gyöngyházszerűen csillogó fejlemeze van. Egyike a legértékesebb és leggyönyörűbb madaraknak. Dél-Amerika nagy részében, főleg Guayanában honos a barát *P. v.* bársony madár (*P. monacus* L.). Egyéb fajai: *P. nattereri* Scl., *P. erythrocephala* L., *P. aureola* L., *P. rubrocapilla* Tem., *P. isidori* Scl., *P. suavissima* Salv., *P. gutturalis* L., *P. regina* Scl., *P. lanceolata* Wagl.

**Pipya**, város Ohio északamerikai állam Miami countyjában, (1920) 15,044 lak., vasöntés, gazdasági gép-, kocsigyártás, gyapjufonók, gabonakereskedelem, földgázforrások.

**Pique** (franc., ejtsd: pik) a. m. lándzsa. Így nevezik a francia- és tarokkártya egy csoportját is, mely a magyar kártya zöld színének felel meg.

**Piqué** (franc., ejtsd: piké), pamutzövet, melynek felszíne olyan, mintha varrógéppel mintásan le volna tűzve. Készítéséhez az alapszövetet alkotó lánccs és vetülékfonalon kívül még egy pótléklánc szükséges, amelyet az alapszövetbe csak helyenként kötnek le, s ez a szövet fonákján szabadon lóg. Szövésnél a pótlékláncot erősebben feszítik, miért is ez szövés után jobban húzódik össze mint az alapszövet fonalai s a felette levő alapszövetet duzzasztja. A pótléklánc szabad részeinek lekötésére pótlékvetüléket is használnak, sőt az utóbbit néha borzósítják (bogácsolják) is, mely esetben a *P. barchentet* nyerik.

**Pique-nique**, l. *Piknik*.

**Piquet** (franc. ejtsd: piké), francia eredetű kártyajáték. Ketten játsszák magyar kártyával (32 lapos). Négy játszából áll, az első és utolsó duplán számít. Kezdet előtt emelnek a játszókat, akik kisebb lapot emel, oszt először, azután felváltva osztanak. Az osztó 5 lapot ellenfelének, hártat

magának oszt talonul, azután kettesével osztja a kártyákat. A talonnal való cserélés után következik a bemondás, mit az első játszó kezd. Egyenlő értékű bemondásnál az első játszóé érvényes. A bemondás áll az egymásba levő lapok számából (az összekötésekből (terc, quart stb.), és a figurákból (négy király stb.). Ha az osztónak jobb a bemondása (pl. az első játszóknak hat lapja van egy színből, az osztónak pedig hét), akkor bemondásáva érvényteleníti az első játszóét. A *P.*-ben a terc 3, quart 4, a quint 15, sext 16, sept 17, stb. pontot számít. Három figura 3, négy figura 14 pontot ér. Három figurát megsemmisíti a négy még akkor is, ha ez kisebb. Ha a bemondásnál a játékos 30 pontot hoz össze úgy, hogy ellenfele addig egy pontot sem tudott szerezni, akkor a kiadásnál nem 31-gyel, hanem 91-gyel számít, ha pedig ütéssel éri el a 30-at, mielőtt ellenfele üthetett, 61-gyel folytatja a számolást. Minden kijátszott lap egy pontot számít, s hozzá olvassák a bemondás számához. Utolsó ütés 2-t, hat vagy annál több ütés még 10 pontot számít. Ha az egyik játékos viszi az összes ütést — ellenfele «maces» lett — az utolsó ütés 10 pontján kívül még 30-at számít. Ha a négy játszma után az egyik fél nem tud összesen 100 pontot kimutatni, akkor ellenfele még 100-at írhat a nyereségyösszeghez.

**Piquetberg**, a délafrikai Unió fokföldi tartományának egyik kerülete 4488 km<sup>2</sup> területtel s (1911) 17,595 lak., gabona-, szőlő- és dohánytermeléssel.

**Piquette** (franc., ejtsd: pikett vagy piqueton, ejtsd: piktoñ; olaszul *aquarello*) a. m. törkölybor v. csiger. L. még *Petiotozás*.

**Piqueur** (ejtsd: pikör), francia neve a lovas hajtóvadászatoknál a kutyákat vezető, rájuk felügyelő lovásznak. Angolul *whipper-in*. Egy kutya-falkánál több *P.* van, hogy minden oldalon legyen felvigyázat az elkalandozni akaró v. hamis nyomon hajtó kutyák helyes útra való terelésére.

**Pir**, perzsa eredetű török szó, öreget, egyházfőt jelent.

**Piraeus** (*Peiraieusz*), Athén kikötővárosa, l. *Pireusz*.

**Pirai** (állat), l. *Karibihalak*.

**Piramidális** (gör.) a. m. tornyos növesű, vagy tornyos termetű. — *P.* kristályrendszer, l. *Négyzetes kristályrendszer*. — *P.-szám* vagy *gúla-szám*, l. *Idomszámok*.

**Piramidli**, a billardjáték egy neme. Az asztal közepére gúlaszerűen felállított 15 kisebb golyó közül minél többet kell a játékosnak az asztal lyukaiba lökni egy közvetítő golyóval (nem a sajátjával). Elhibázott lökés után az ellenfél folytatja a játékot.

**Piramidon**, *pyramidon*, *dimethylamidoantypyrrin*, C<sub>13</sub>H<sub>17</sub>N<sub>3</sub>O, szintelen és csaknem iztelen, vízben bőségesen oldható, kristályos por. Op. 109°. Mint antipyreticum és antineuralgikum az antipirinnél kisebb adagokban gyógyszerül használatos.

**Piramis** (gör.) a. m. gúla (l. o.). Az egyiptomi építészetben a sírnak egyik — óriási méretű — neme. L. *Egyiptomi művészet*. — *P.* a kristálytanban az a kristályalak, amelynek lapjai a kristálytani tengelyeket véges távolságban metszik.



A következő P.-ok léteznek: 1. trigonális (háromszögű); 2. ditrigonális (hatoldalú); 3. tetragonális (négyzetes); 4. ditetragonális (nyolcoldalú); 5. hexagonális (hatszöges); 6. dihexagonális (tizenkétoldalú); 7. rombos (négyoldalú) P. Mindezek a P.-ok, mint dupla P.-ok, ú. n. bipiramisok is léteznek. A P. magyar neve *gúla*, amely a kristálytanban egyáltalában nem használatos. A P. helyzete a tengelyekhez képest különböző lehet; e szerint megkülönböztetünk I.-rendű v. protopiramist, II.-rendű v. deuteropiramist és III.-rendű v. tritopiramist, makro- és brachipiramist.

**Piramis-akác** (növény), a *Robinia pyramidalis* Hort.,

**Piramisos tetraéder**, l. *Triakisztetraéder*.

**Piranesi** (ejtsd: piranézi), *Giambattista*, olasz rajzoló és rézmetsző, szül. Velencében 1720-ban, megh. Rómában 1778. Hatásos és fantasztikus lapokat készített régi római romok és iparművészeti emlékek után, melyek már a maga korában, kivált a Rómát látogató idegenek közt nagy népszerűségnek örvendtek. Dekoratív rajzokat is készített. Művei gyűjteményesen is megjelentek: *Vedute di Roma* (1748, 2 köt.); *Le Antichità romane* (1756, 4 köt.) stb. Összes műveit 29 kötetben (Páris 1836) adták ki.

**Piranhas** (ejtsd: pirányász, *Rio das P.*), braziliai folyó; ered Parahyba államban, deltával ömlik az Atlanti-óceánba. Assuig (65 km.) hajózható.

**Pirani**, *Eugenio*, olasz zongoraművész, szül. Bolognában 1852 szept. 8. Kullak és Kiel tanítványa. 1905-ben Powellal New Yorkban konzervatóriumigazgató lett. Kamarazene és zenekari műveket írt és egy operát, *Das Hexenlied* (Prag 1902).

**Pirano**, város Capo d'Istria isztriai kerületi kapitányságban egy félszigeten, (1910) 15,320 olasz lak. P. kikötője ismeretes arról a győzelemről, amelyet benne a velenceiek az egyesült németgenovai hajóhadon kivívtak; e győzelem következtében Ziani doge a pápától gyűrűt kapott. Közeliében a terjedelmes Porto-Glorioso végében nagy sófőzők (Saline di Pizziole) vannak. P. körül termelik a Rivola néven ismeretes bort.

**Pirantimonit** (ásv.) a. m. *pirosztibit*.

**Pirargillit** (ásv.), a cordierit mállási terméke. Szürkés-feketeskék v. vöröses pszeudomorfózák a gránitban, Helsingfors környékén.

**Pirargirit** (ásv.), *sötétvörös ezüstérc*; *ezüstantimonfény*, ezüstantimonszulfid  $Ag_3SbS_3$ , gazdag ezüstérc, ezüsttartalma 59-90%. Izomorf a proustittal (világosvörös ezüstérc). Hatszöges hemimorf oszlopos és szkalenoéderes kombinációi igen változatosak, gyakran bonyolódott ikrek vagy pszeudomorfózák argentit után; máskor a P. termésezüstté alakul át. A romboéder szerint jól hasad. Kissé rideg; karmazsinpiros-feketés ólomszürke, karcra cochenill-cseresznyepiros, fémes gyémántfényű, élein áttetsző, erősen fénytörő. Ércfelérekben más ezüstérccek, galenit, kalcit és arzénérccek társaságában terem: Selmech- és Körmőczbányán, a Cseh-Szász érchegységben (Freiberg, Joachimsthal, Příbram) Andreasberg a Harzban, Kongsberg Norvégiában, Hiendelaecina Spanyolországban, Chañacillo Chilében, nagy tömegben Mexikóban, Nevada- és Idahóban.

**Pirarucu** (állat), l. *Arapaima*.

**Pirata** (lat.) a. m. tengeri rabló, kalóz (l. o.); *piraterie* a. m. kalózság (l. o.).

**Pirata** (állat), l. *Kalózpók*.

**Pirauru-házasság**, némely ausztráliai törzsnél szokásos ideiglenes házasság, mely egyik körülmetélési ünneptől a legközelebbiig tart. A rendes házasság emellett teljesen érvényben marad. Az ünnepség előtt a törzs vénei és főnökei kijelölik azokat a férfiakat és nőket, kik a legközelebbi ily ünnepig mint P.-házastársak közlekedhetnek egymással. Ugyanaz a nő v. férfi egyidőben több személlyel állhat P.-ban.

**Pirawarth**, ausztriai helység, l. *Pyrawarth*.

**Piraya** (állat), l. *Karibihalak*.

**Pirazin**, *pyrazin*, *paradiazin*:  $C_4H_4N_2$ . Az azinek (l. o.) csoportjába tartozó heterociklusos szénvegyület. Szintelen, heliotrop-szagú, 55°-on olvadó, 115°-on forró prizmák. A monóacetaldehid kondenzációja útján állítható elő. Redukálva piperazin keletkezik belőle. A P.-ból fontos festékek származtathatók, l. *Azinfestékek*.

**Pirazol** (*pyrazol*),  $C_3H_4N_2$ . Levezethető a pirrolból,  $(CH)_4NH$ , ha abban egy metenil  $(CH)$  gyököt egy nitrogénatommal helyettesítünk; szerkezete tehát:

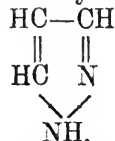

Szintelen tüalaku kristályokból áll, op. 70°, fp. 185°. Vízben, alkoholban, éterben, benzolban jól oldódik. Igen gyenge bázis; sói kevéssé állandók. Jellemző a P.-ra, hogy kémiai szempontból sok tekintetben a benzolhoz hasonló, vagyis u. n. aromás sajátságokat mutat. P. keletkezik acetilén és diazometán közvetlen egyesülése útján. A P.-nak igen sok származéka van; ezek közé sorolható a nagy fontosságú antipirin (l. o.) is.

**Pirchala Imre**, pedagógus és klasszikus filológus, szül. Budán 1845. Mint a pozsonyi tanterület főigazgatója vonult nyugalomba. Számos értekezést s elterjedt latin tankönyveket írt. Főműve: *A magyarországi középiskolák rendje* (2 köt., Budapest 1905).

**Pirckheimer**, *Wilibald*, német humanista, szül. Eichstädtben 1470 dec. 5., megh. Nürnbergben 1530 dec. 22. Miksának és V. Károlynak diplomatája és hadvezére. A görög és római klasszikusokkal lelkesen foglalkozott és kitűnő latinsággal írt. A humanisták gyakran megfordultak nála, köztük Celtes Konrád, a dunai társaság lelke. *Historia belli suitensis* c. munkája jeles forrásul szolgál s német fordításban is megjelent (Basel 1826). Összes munkáit Goldast adta ki (Frankfurt 1610). Életrajzát megírta Roth (Halle 1887). Huga, *Charitas* (megh. 1532 mint a nürnbergi Clarissa-apácák fejedelemasszonya) kortörténelmi érdekű Emlékiratokat (Denkwürdigkeiten) írt, kiadta Höfler (Bamberg 1853) és Binder (3. kiad., Freiburg 1878).

**Pirék**, a bibortetinek egyik alig használatos elnevezése. L. *Bibortetü*.

**Pirén** (*pyren*, *fenilén*, *naftalin*), szénhidrogénvegyület, amely a kőszénkátrányban található; kémiai képlete:  $C_{16}H_{10}$ . A tiszta P. szintelen v.

kissé sárgás lemezekből áll; op. 148—149°. Forró alkoholban is nehezen oldódik (33 sr.-ben), de az éter, benzol v. a széndiszulfid könnyen oldja; 360° fölött bomlás nélkül forr.

**Pirenait** (ász.), a gránátnak és pedig a melanitnak egyik változata; termőhelye Barèges.

**Pireneus-hegység** (franc. *Pyrenées*, spany. *Pirineos*, lat. *Pyrenaei Montes*), euráziai jellegű hegylánc Francia- és Spanyolország határán; mintegy 450 km. hosszú, 20—110 km. széles, KNY.-i irányú, a Creus-foktól a Vizcayai-öbölig tart. Gyűrt hegység, körülbelül a mi Kárpátjainkkal egyidős, az euráziai hegyláncok jellemvonásától eltérőleg szimmetrikus fölépítésű, közepén kristályos kőzetek vannak, amelyeket takaróként szilúr-, devon-, júra- és krétakori üledékes kőzetek vesznek körül. D.-i oldalán mészkőzónája különválva jól megkülönböztethető a Sa. de la Peña és Sa. de Guara-hegységekben. Három részre osztható a hegység: 1. *Keleti-P.* a Creus-foktól a Col de la Percheig (1571 m.); két részből áll, ú. m. a tulajdonképeni P. és a Cataloniai hegyláncból, amely az ú. n. Ampurdan-síkságtól húzódik Valenciáig. A K.-i P. nem magas hegylánc, egyik D.-i ágát nevezik *Sierra del Cadi*-nak. 2. A *Középső-P.* a Col de la Perchetől a Pic d'Anie csúcsig (2504 m.) terjed, legmagasabb része a Maladetta gránitcsoportja a *Pic de Nethou* v. *Pic de Aneto* (3404 m.) csúccsal, a híres Roland-hágó (la Brèche de Roland) vezet át mellette 2804 m. magasban a Gave de Pau hatalmas Gavernie cirkuszvölgyébe. Nevezetesebb csúcsok még a Pic des Posets (3367 m.), Vignemale (3290 m.), Pic du Midi de Bigorre (2877 m.), csúcsán obszervatoriummal, s a Pic du Midi d'Ossau, amely Lourdes vidékét teszi oly festőivé. 3. A Pic d'Anietól a tenger felé alacsonyodó *Nyugati-P.* nevű résznek legnevezetesebb helye a Roncesvallesi hágó 1207 m. magasban. A Pireneusok Ny. felé, a tengerparton elalacsonyodó részét nevezik Baszk-hegyvidéknek is. Hóhatára É.-on Ny.-ról K.-re 2500 m.-ről 2800 m.-re emelkedik, gleccserei 2280 m.-ig érnek le, s a jégkorszakban is csak 1700 m.-ig nyultak le róla a gleccserek. Tava sok van, de ezek legnagyobb részét nem hegylábi moréna-tavak, hanem kicsiny tengerszemek a cirkuszvölgyekben 1550—2600 m. magasságban. A P. vizeinek  $\frac{4}{5}$ -e É. felé folyik le, az Adour és Garonneal az Atlanti-óceánba, az Aude, Tech és Tettel pedig a Földközi-tengerbe, D.-en a Segre, Gallago és Aragan viszik le a vizeket az Ebroba, a Ter és a Llobregat pedig egyenesen a Földközi-tengerbe. A vasutak a két tengerparti végén visznek át rajta Perpignan—Figueras és Bayonne—San-Sebastian közt. *Allatai* között nevezetesek: a farkas, barna medve, görény, nyest, vadmacska s egy különleges zergefaj; madarak közül sok sas, keselyű, bagoly, sólyom, fajt, harkály stb. él itt. *Növényvilága* a Ny.-i részen, ahol a klíma nedvesebb, dúsabb, mint a kevésbé esős, de meleg éghajlatú K.-i részen, ahol az olajfa 420, a szőlő 550, a nemesgesztenye 800 m.-ig fölhatol s a rozs 1625 m. magasságig termelhető. Kénes források és hévizek gyakoriak, kb. 250 meleg forrás van 11—77° C. vízzel, ezeket a

gyógyfürdőkben föl is használják, ilyenek: Vermet, Amélie-les-Bains, Luchon, Ax, Cauterets, Bagnères des Eaux-Bonnes. A P. *népszerűsége* leginkább baszk eredetű, főleg állattenyésztéssel foglalkozik. A francia P.-oldal a Hautes-Pyrénées, Basses-Pyrénées, Aude, Ariège és Pyrénées-Orientales départementokhoz, a spanyol oldal Guipuzcoa, Navarra, Huesca, Lerida, Barcelona és Gerona tartományokhoz tartozik.

**Irodalom.** Taine, Voyage aux Pyrénées, Paris 1904 16. kiad.; Joanne, Les P., 2 kőt., u. o. 1890; Penck, Die Eiszeit in den P., Leipzig, Mitt. d. Ver. f. Erdkunde 1883. évf.; u. az, Einteilung u. mittlere Kammhöhe der P., Jahrbuch. der Geogr. Ges. 1885. évf., München; Schrader, Les P., Annuaire du Club alpin français 1885. évf.; De Margerie és Schrader, Aperçu de la structure géologique des P., u. o. 1891. évf.; Camena d'Almeida, Les P., Paris 1893; Roussel, Étude stratigraphique des P., u. o. 1893; Bubani, Flora pyrenaea per ordines naturales gradatim digesta, 4 kőt. 1897—1902, Milano; Spender, Through the High P., London 1898; Darsuzy, Les P. françaises, u. o. 1899; Quenot, La destruction des fôrets pyrénéennes, Toulouse 1900; Carez, La géologie des P. françaises, Paris 1903; Cénac-Moncaut, Histoire des peuples et des États P., 3. kiad. 1874, Paris; Schrader, A Középső-P. térképe, 6 lapon, 1:100,000, Paris 1882 és 1 lapon 1:800,000, u. o. 1886); Lézat, A P. domború orográfus térképe 1:40,000, Bagnères de Luchonban.

**Pireneusi béke**, Spanyolország és Franciaország közt 1659 nov. 7., mely befejezte az 1635 óta tartó háborút. Nevét onnan kapta, hogy a *Bidasoa* D.-i határfolyó egyik szigetén a Pireneusok közelében írtak alá. A P. Mazarin bíboros miniszter műve volt s megszerezte Franciaországnak délen *Rousillon* grófságot, északon pedig *Artois*t néhány flandriai községgel együtt. A P. egyik határozata volt, hogy XIV. Lajos nőül veszi IV. Fülöp spanyol király leányát, *Mária Teréziát*. E házasság alapján követelte aztán a francia király családja számára 1665. a Spanyol Németalföldet, 1700. pedig az egész Spanyol birodalmat.

**Pireneusi félsziget**, Európa D.-i részének legnagyobb félszigete, a kontinentstől a Pireneus hegység (l. o.) választja el; magában foglalja Spanyolországot és Portugáliát.

**Pireneusok**, a. m. *Pireneus-hegység*.

**Pirenne** (ejtsd: —enn), *Henri*, belga történetíró, szül. Verviersben 1862 dec. 23. A genti egyetem tanára 1886 óta. Nevezetesebb művei: *La Rijmkronijk van Vlaenderen et ses sources* (Bruxelles 1888); *La version flamande et la version française de la bataille de Courtrai* (u. o., 2. r. 1890—92); *Bibliographie de l'histoire de Belgique* (Gent, 2. bőv. kiad. 1902); *Le soulèvement de la Flandrie maritime 1323—28.* (Bruxelles 1900); *La nation belge* (u. o., 3. kiad. 1900); *Chronique rimée des troubles de Flandre 1379—1380.* (Gent 1902). Megírta Belgium történetét: *az Europäische Staatengeschichte* c. gyűjteménybe (*Arnheim* fordításában, Gotha 1899—1906, I—III. köt., 1566-ig).

**Piret de Bihain**, belga eredetű bárói család, mely 1783. a bárói méltóságot kapta, 1823. pedig a magyar indigenátust. Tagjai közül említendők: *P. Antal Lajos*, osztrák tábornok, meghalt 1862. Ennek fia *Jenő*, lovassági tábornok, szül. Pesten 1821 jún. 6., megl. 1902 aug. 26. Mint Albrecht főherceg főudvarmestere, az 1866-iki háború kitörésekor a főherceget Olaszországba

kísérte, ahol a custozzai csatában különösen ki-  
tűnt és a Mária Terézia-rendet kapta. 1878-ban  
lovassági tábornok lett.

**Pireusz** (gör. *Peiraieusz*, lat. *Piraeus*), a  
régie és a modern Athénnek (ettől 7 km.-nyire)  
kikötővárosa Attika-Beotia görög nomoszban,  
(1920) 133,482 lakossal. A görög ipar és kereskede-  
lem középpontja. Egész Görögország tengeri for-  
galmának csaknem fele itt összpontosul. Bevi-  
telének fő cikkei: buza, kukorica, rizs, kávé,  
száritott és sózott halak, gépek és gépalkatrészek  
stb., a kivitelben a dohány, olaj, szőlő, bor, apró-  
szőlő a legfontosabbak. P.-t vasút köti össze  
Athénnel és Moreával. Ókori romokkal. A The-  
mistokles által alapított P., amelyet Sulla Kr. e.  
86. feldúlt, Munychia félszigeten állott. Csak  
1835. építették fel újra. 1916 szeptember 2. fran-  
cia és angol hajóhad jelent meg a kikötőben,  
hogy Görögországot a semlegesség feladására  
kényszerítse. Minthogy az akkori görög kormány  
nem lépett ki semleges magatartásából, október  
közepén tengerészcsapatokat szállítottak partra;  
u. e. év decemberében a görög csapatok a francia  
csapatokkal véres harcot vívtak, amelyben a  
franciák voltak vesztesek. (L. *Világháború*).

**Pirexia** (gör.), lázas állapot.

**Pirgokefália** (*pyrgocephalia*, gör.) a. m. to-  
ronyfejűség. Igen magas koponyát jelent, mely  
rendesen a koszorúvarrat (sutura coronalis) és a  
nyílvarrat (sutura sagittalis) hátsó részének rend-  
ellenes korai összekorodása következtében jön  
létre. Másiké *akrokefália*-nak is nevezik.

**Pirgom** (ász.), 1. *Fassait*.

**Pirgosz**, több görög város neve, nevezetesebb:  
az Eleia eparchia fővárosa, (1920) 13,246 lak.,  
jelentékeny mazsola-, bor- és narancstermelés-  
sel. Patraszszal és Olimpiával vasút köti össze.  
L. még *Burgasz*.

**Pirheliofór** (*pyrheliophor*), a nap melegét ki-  
használó gép, melyet Gomez Himolaya nevű  
portugál pap talált fel. A készülék 6117 tükör-  
ből van összeállítva, melyek mindegyike 50 négy-  
zethüvelyknyi tükörfelület. A tükrök 12 m. ma-  
gas acélkeret pontosan kidolgozott rácszatának  
belső oldalára vannak erősítve, úgy hogy az  
egész tökéletes konkáv visszaverő felületet al-  
kot. A készüléket ÉD.-i irányú alapzatra teszik  
s aztán naponként pontosan követi a nap járását.  
Azonkívül bármikor beállítható bármilyen nap-  
állásra. A napsugarak fűtőfelületre gyűjtetnek  
össze, amely az egész szerkezet gyújtópontjában  
van. Az olvasztó acélból van, magnéziummal ki-  
bélve. A feltaláló a készülékkel 4000 fokos hő-  
mérsékletet állított elő, melyben minden anyag  
megolvasztható. Az első kísérletek 1903. történtek.

**Pirheliométer** (*pyrheliometer*, gör., a. m. nap-  
hőmérő), műszer, mely a napsugárzás erősségének  
megtározására szolgál, rendeltetése tehát u. a.,  
mint az *aktinométeré* (l. o.). Régebben *Pouillet*  
P.-jét használták, jelenleg az *Angström*-féle ú. n.  
kompenzációs P. van elterjedve. Utóbbinál két  
teljesen egyenlő, vékony, bekormozott fémlemez  
(manganin) közül az egyik a napsugárzásnak van  
kitéve és azáltal fölmelegszik, míg a másik a  
naptól védve van és elektromos árammal meleg-  
gítettetik. Működése azon az elven alapszik, hogy

az áramerősséget olyképpen szabályozzuk, hogy  
a két lemez egyenlően felmelegedjék, mert akkor  
a sugárzási energia egyenlő az áram előidézte  
melegmennyiséggel. A műszer megadja, hány hő-  
egység (gr. kaloria) jut a föld 1 cm<sup>2</sup> területére 1 p.  
alatt. Ujabban *Abbot* (Washington) relativ méré-  
sekre igen tökéletes ilyfajta műszert szerkesztett  
(silver disk pyrheliometer) és *Michelson* (Moszkva)  
ugyanerre a célra új aktinométert, amelyen ket-  
tős fémű szelencének sugárzásokozta alakválto-  
zását olvassák le mikroszkóp segítségével.

**Piricse**, kisk. Szabolcs vm. nyírbátori j.-ban,  
(1920) 1720 magyar lak.

**Piridin** (*pyridin*, C<sub>5</sub>H<sub>5</sub>N), a P.-ek homológ so-  
rozatának első tagja; közeli ro-  
konságban áll a benzollal, amiért  
is szerkezetét illetőleg olyan ben-  
zolnak tartják, amelyben egy CH  
csoport egy nitrogénatommal van  
helyettesítve. Ennek megfelelő-  
leg elfogadott szerkezeti képlete:

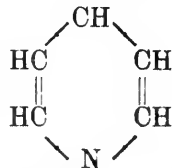

A P. legnagyobb mennyiségben a csontolajban  
található és nagyon sokféle módon képződik; így  
igen sok alkaloidából P. kapható, ha azokat káli-  
um-hidroxiddal száraz lepárlásnak vetjük alá.  
Előállítására a csontolajból úgy történik, hogy an-  
nak hígított kénsavval készült oldatát koncent-  
rált nátriumhidroxiddal elegyítik és a kiváló  
olajos folyadékot szilárd káliumhidroxiddal való  
főzés után szagatott lepárlásnak vetik alá. Kel-  
lemetlen szagú és égető ízű folyadék; fs. 0°-on  
1·0033, fp. 114·8. Vízben és más oldószerekben  
könnyen oldódik és oldatából erősebb lúgokkal  
ismét kiválasztható. Lúgos kémhatású; savak és  
némely sók (rézsók) irányában úgy viselkedik,  
mint az ammoniak. Alkoholos oldatban nátrium-  
amalgámmal redukálva *piperidinné* lesz, amely-  
ből oxidációkor ismét P. képződik. Klórral, bróm-  
mal v. jódval történő helyettesítéssel létrejönnek:  
*klór*- (C<sub>5</sub>H<sub>4</sub>ClN), *bróm*- (C<sub>5</sub>H<sub>4</sub>BrN) és *jód*-P.-ek. Ha  
a hidrogénatom a SO<sub>3</sub>H gyökkel helyettesítettik,  
keletkezik a *P.-szulfonsav* [C<sub>5</sub>H<sub>4</sub>N.SO<sub>3</sub>H]; éppígy  
elő vannak állítva amido- [NH<sub>2</sub>] és oxi-származékai  
is. Ha pedig a P.-ben 1, 2 v. 3 hidrogénatomot 1,  
2, illetve 3 metilgyökkel [(CH<sub>3</sub>) v. etil, propil stb.]  
helyettesítünk, akkor a megfelelő homológokat  
kapjuk. A P.-nek ilyen homológjai a *metil*-P. v.  
*pikolin* [C<sub>5</sub>H<sub>4</sub>(CH<sub>3</sub>)N], a *dimetil*-P. vagy *lutidin*  
[C<sub>5</sub>H<sub>3</sub>(CH<sub>3</sub>)<sub>2</sub>N] és a *trimetil*-P. vagy *kollidin*  
[C<sub>5</sub>H<sub>2</sub>(CH<sub>3</sub>)<sub>3</sub>N], amelyek szintén bázisok, úgy hogy  
savakkal a P.-ben hasonlóan sókká egyesülnek  
és ekkor a megfelelő pikolin-, lutidin- és kollidin-  
sók keletkeznek. E bázisokat közös néven *P.-bázi-  
soknak* nevezik és ezeknek száma, ugyintén a  
belőlük származó vegyületeké szerfelett nagy.  
Magát a P.-t különféle vegyületeinek előállításá-  
ra és kellemetlen, undorító szaga miatt az ipar-  
ban főleg a technikai célokra szánt szesz denatu-  
rálására használják.

**Piridin-aljak** (bázisok), 1. *Piridin*.

**Piridin-csoportos alkaloidák**, 1. *Alkaloidák*.

**Pirijao** (növény), 1. *Bactris*.

**Pirip**, a háziveréb népies neve.

**Piripió**, a gyurgyalag v. méhészmadar (*Me-  
rops apiaster* L.) igen elterjedt neve. L. *Gyur-  
gyalag*.

**Piripócs**, képzelt helység, az elmaradottság, kisszerűség megtestesítése.

**Pirit** (ász.), *kénkovand v. vaskovand*, vasdiszulfid ( $\text{FeS}_2$ ); e vegyületnek heteromorf alakja a markazit. Gyakran kevés aranyat, ezüstöt, rezerket, mangánt, sőt nyomokban még kobaltot, arzént és talliumot is tartalmaz. A szabályos rendszer diakiszdodekaéderes osztályában kristályosodik, közönséges formái a kocka, oktaéder és főképp a pentagondodekaéder (piritoéder); roppant változatos és nagy kombinációkban fordul elő; a kocka lapjai a váltakozó élekkel párhuzamosan rostozottak. Gömbös, vesés, gumós halmazokban és pszeudomorfozásokban más ásvány után is gyakori. Rideg, keménységi foka 6, csiholva kénesszag mellett tüzet ad. Sárgarézszínű, arany-sárga, karca barnás-fekete; fémes fényű; meggyújtva kékes lánggal ég. Igen változatos körülmények között fordul elő és igen közönséges ásvány. Önálló tömzsök és telepek: Szomolnok, Rio Tinto Spanyolországban, Rammelsberg Goslar mellett, Ducktown Tennesseeben. Gyönyörű kristályok: Kisalmás Hunyadban, Dognácska Krassó-Szörényben, Kötterpatak Szepesben, Bélabánya Hontban, Traversella és Brosso Piemontban, Elba, gyakran szép vaskeresztikrekben. Minden ércetelérben otthonos. Konkréciók a márgában és agyagban; gyakran mint szerves testek (halak, fák) kövesítő anyaga; vékony erek a kőszénben és barnaszénben. A P. nedves levegőn könnyen mállik; vasvitriol és kénsav, végül limonit keletkezik; a mállás nagy hőfejlődéssel jár, ami gyakran a kőszénraktárak gyúladását idézi elő; ezért a P. a nedvességtől és fénytől megóvándó. A P.-nek sokféle technikai alkalmazása van: kénsavat, gálicot, kén- és vasat állítanak elő belőle. Ha arany- v. ezüsttartalmú, akkor e nemes fémeket nyerik belőle (Selmezy-, Körömcy-, Nagy- és Felsőbánya, Erdélyi Érchegeység). Régebben tűzkőnek használták; az inkák Peruban tükör gyanánt alkalmazták (*inkák köve*); mint drágakő a XVIII. sz.-ban szerepelt, egészséges hatást tulajdonítottak neki (*egészség köve*).

**Piritész** (gör.), a régiek tűzköve, innen kapta a pirit ásvány a nevét. A pirit volt tulajdonképpen a tűzkövek, bár gyakran a P. név alatt a mai tűzkövet is értették.

**Pirithous**, l. *Peirithoos*.

**Piritoéder** (gör.) a. m. pentagondodekaéder.

**Piritoid ásványok** vagy *kovandok*, fém-szulfidok, arzenidok és antimonidok, fémes fényűek, általában kemények és ridegek.

**Piritos** v. *piritus*, piritott kenyérszelet, melyet megszírozva, gyakran foghagymázva is esznek.

**Piritu** (növény), l. *Bactris*.

**Piritus**, az oláh *spiridușu* (lat. spiritus) nevű lidérc-féle démonnal azonos néphitbeli alak. Csak oláhokkal vegyes magyar vidékeken ismeretes.

**Pirityháló** (halászat), 10—12 m. hosszú kétköz-háló, melyet némely vidéken lószáresontokkal terhelnek.

**Pirjatin**, város Poltava volt orosz kormányzóságban az Udai mellett, (1910) 11,300 lak. Most Ukrajnához tartozik.

**Pirké abót** (héber), l. *Abót*.

**Pirkštejn**, csehországi helység, l. *Bürgstein*.

**Pirmasens**, az ugyanily nevű járás székhelye Pfalz bajor kerületben, (1919) 39,611 lakossal, jelentékeny bányákkal. 1793 szept. 14. Károly Vilmos Ferdinánd braunschweigi herceg itt legyőzte a franciákat.

**Pirmez**, *Octave*, belga író, szül. Châteletben (Hainaut) 1832 ápr. 19., megh. acozi kastélyában 1882 máj. 4. A miszticizmushoz és romantizmus-hoz hajló lelkületénél fogva kivált Chateaubriand, Victor Hugo és Lamartine voltak mintaképei. Munkái: *Les Feuillées, pensées et maximes* (1862, 4. kiad. 1881); *Victor Hugo* (1863); *Souvenir de Rome* (1865); *Jours de solitude* (1869); *Heures de philosophie* (új kiad. 1881); *Remo, souvenir d'un frère* (1880); *Lettres à José* (1884). V. ö. *Siret, Vie et correspondance d'O. P.* (Löwen 1888).

**Pirminius**, *szent*, apát és mezei püspök, megh. Hornbachban 753 körül nov. 3. Angolországból származott, Svájcban és Délnémetországban működött. Számos kolostort alapított, közöttük Reichenauban, Marbachban, Hornbachban stb. Erekllyeit 1575. Innsbruckba vitték. Ünnepe nov. 3. Nevezetes műve: *Scarapeus* (Intelem az újonnan megtért keresztényekhez).

**Pirna**, az ugyanily nevű járás székhelye Drezda szász kerületi kapitányságban, (1921) 19,005 lak., jelentős gyáriparral. 1639 ápr. 23-án a svédek Banér vezérlete alatt rohammal vették be a várost. 1756 okt. 17., a hét éves háború kezdetén, a 37,200 főből álló porosz hadsereg a szász hadat (17,000 ember, 150 ágyú) P.-nál körülzárta és elfogta.

**Pirnaca**, folyó, l. *Pamizosz*.

**Pirnari**, hegység, l. *Pangeosz*.

**Piro**... (a görög πῦρ a. m. tűz szótól), a kémiában főleg azokat az organikus vegyületeket jelölik vele, melyek száraz lepárlás útján más vegyületekből származnak.

**Piroantimonátok**, l. *Antimonossavak* és *Antimonsavak*.

**Piroantimonossav**, l. *Antimonossavak*.

**Piroantimonsav**, l. *Antimonsavak*.

**Piroarzénessav**, l. *Arzénessavak* és *sóik*.

**Piroarzensavak**, l. *Arzénsavak* és *sóik*.

**Piroaurit** (ász.), aranyszínű gyöngyházfényű, kissé áttetsző hatszögös lemezek. Vasmagnézium-hidroxid,  $\text{Fe}(\text{OH})_3 \cdot 3\text{Mg}(\text{OH})_2 + 3\text{H}_2\text{O}$ . Termőhelyei: Långban Svédországban a dolomit repedéseiben; Mossbánya Norvégiában és Haaf-Grunay-sziget Skóciában (ú. n. Igelströmit).

**Pirobolika** (gör.) a. m. a tűzijáték művészete. L. *Tűzijáték*.

**Pirobórsav**, l. *Bórsav*.

**Pirochroit** (ász.), mangánhidroxid,  $\text{Mn}(\text{OH})_2$ , romboéderes táblás prizmás kristályok, szemeses leveles halmazok a mágnesvasban; frissen fehér és gyöngyházfényű, a levegőn megfeketedik. Termőhelye: Pajsberg, Långban és Sjögrufva Svédországban.

**Pirocsanac**, *Milan*, szerb államférfi, szül. Jagodinában 1837 jan. 7., megh. Belgrádban 1897 márc. 14. Jogi tanulmányait Párisban végezte azután *Gorasanin* miniszter mellett osztályfőnök, majd képviselő és a legfelsőbb törvényszék tagja



lett. 1874-ben rövid ideig külügyminiszter volt, 1880 okt. Risztics lemondása után ő állott az új kormány élére; kormányának idejére esett Szerbiának királysággá való proklamálása (1882). Ő kötötte meg Ausztria-Magyarországgal 1881. a vasúti és kereskedelmi szerződést. 1883 szept. lépett vissza.

**Pirodin** (*pyrodin*) a. m. hidracetin (l. o.).

**Pirodinamika**, a ballisztika része, mely a puskapornak az agyuban való elégésével és a lövegre gyakorolt hatás feltételeivel foglalkozik. Megkülönböztetnek fizikai és racionális P.-t.

**Piroelektromos olvasztás**, l. *Elektrometallurgia*.

**Piroelektromosság** (*tüzelektromosság*). Bonyos kristályok a melegítés vagy hűtés folytán elektromos töltést kapnak. A hemimorf kristályok (turmalin) polárelektromosak; melegítéskor a tengely egyik vége pozitív, másik vége negatív töltést kap; hűtéskor a polárosság megfordul. Más kristályoknál több elektromos polus jelentkezik, még pedig egyenlő számú pozitív és negatív polus, amelyek minium- és kénporkeverékkel való behintés révén láthatókká is lesznek; a vörös miniumpor a negatív, a sárga kénpor a pozitív részekre tapad.

**Pirofagosz** (gör.) a. m. tüzevő.

**Pirofán** (ász.), l. *Hidrofán*.

**Pirofillit** (ász.), alumíniumhidroszilikát:



rombos vagy monoklin; legyező módjára elhelyezett hosszukás szálas vagy hatszögletes lemezek, amelyek egy irányban kitünően hasadnak, lágyak és hajlíthatók; fehér-zöld vagy sárgás; gyöngyházfényű, áttetsző. Hevítve felleveledzik, innen kapta a nevét. Termőhelyei: Berezovszk az Uralban, Hamy-Alp Wallisban, Otré az Ardennekben, Vestaná és Norrsjöberg Svédországban, Villa rica Braziliában. Az *agalmatolitok* és *pagoditok* egy része tömött, áttetsző P.

**Pirofizalit** (ász.), l. *Topáz*.

**Pirofóbia** (gör.), a tüztől való ideges félelem.

**Pirofón** (*pyrophon*, gör., *tüzorgona*), Kastner Frigyesztől (1875) eredő hangszer, melynek hangjait különböző hosszúságú csövekben égő lángok (ú. n. éneklő lángok) hozzák létre.

**Pirofórok** (*pyrophorok*), így neveznek tágabb értelemben minden, a levegőn magától meggyúládó testet (cinkmetil, foszforhidrogén, cer stb. ötvözetek); szorosabb értelemben azonban P.-nak rendesen azokat a finomul eloszlott testeket nevezik, amelyek a levegőn megtüzesednek és elégnék. Ilyen P. a hidrogén által redukált finom eloszlású vas vagy az ólom.

**Pirofór ötvények**. Nemcsak a vas, hanem más fémek és fémötvények is vannak, melyek kemény tárgyhoz ütve, szikrát hánynak. Chexnau 1896. az uránnak ezt a tulajdonságát figyelte meg, azonban iparilag fontossá a vasnak cerrel és lanthánnal való ötvénye lett, melyet 1903. welsbachi Auer talált fel. Ha ezen az ötvényen a reszelőt vagy kés élét végighúzzuk, szikrázik. A cervasötvények erősfényű, a lanthánvasötvények igen meleg szikrákat vetnek. A szóban forgó P. olvadáspontja 1100 C° körül ingadozik, igen kemények és a levegőn nem oxidálódnak. Használ-

ják gázok, folyadékok, robbanószerek, kanócok és máseffélék meggyújtására, jelzőfény stb. előállítására.

**Pirofoszfátok**, l. *Foszforsavak sói*.

**Pirofoszforsav**, l. *Foszforsavak*.

**Pirofoszforsavas bárium**, l. *Báriumfoszfátok*.

**Pirofoszforsavas magnézium**, l. *Magnézium-pirofoszfát*.

**Pirog**, fatörzsből kivájt vagy favázból készült, vagy állati bőrökkel vagy fakéreggel bevont evezős csónakok, melyeket főként a délamerikai és polinéziai benszülöttek használnak.

**Pirogallol**, *pirogalluszsav*, *acidum pyrogallicum*, 1, 2, 3 *trioxibenzol*. Háromvegyértékű fenol, izomer az oxihidrokinonnal és floroglucinál. A benzolból (C<sub>6</sub>H<sub>6</sub>) úgy származik, ha abban 3 hidrogén-atómot 3 hidroxil-gyökkel helyettesítünk; képlete tehát C<sub>6</sub>H<sub>3</sub>(OH)<sub>3</sub>. Előállítására galuszsavat vízzel együtt autoklávban 210°-ra melegítenek. A kihült oldatot csontszénnel színtelenítik és kristályosodásig bepárologtatják. A nyers P.-t szublimációval vagy légtüres térben desztillálva tisztítják. Fehér fénylő lemezekből v. tüköből álló kristályos test, 132°-on megolvad és óvatosan hevítve szublimálódik; vízben könnyen, alkoholban és éterben nehezebben oldódik. Vizes oldata semleges, a levegőn azonban oxidáció folytán sárga-, majd barnaszínű lesz és savanyú kémhatásúvá válik. Lúgos oldatban rendkívül gyorsan oxidálódik; a levegőből mohón szí oxigént, az oldat rövidesen megbarnul, majd megfeketedik, széndioxid, ecetsav és egy barnaszínű test keletkezik a P.-ből. E sajátsága miatt oldatát gázelegyekben foglalt szabad oxigén mennyiségi meghatározására is használják. A P. erélyes redukáló anyag; ezüst-, arany- és higany-sókból a fémeket redukálja, ezért a fotográfiában mint igen jó «előhívó» is alkalmazzák. Redukáló sajátságával függ össze erős antiszeptikus hatása. Az orvosi gyakorlatban rendszerint kenőcsökben, különösen paraziták okozta bőrbetegségek ellen alkalmazzák. Erős méreg; a vörös véresejtekben feloldódik és vesegyuladást okoz. A kozmetikában, rendszerint ammoniás ezüst-oldattal kombinálva, mint hajfestőszert használják. Fehérneműn lévő P.-foltok eltávolítására a ruhát sóskasavoldattal megnedvesítve, világosságra tesszük.

**Pirogalluszsav**, l. *Pirogallol*.

**Pirogén** (*pyrogen*, gör.), a kátrány gyártásának mellékterméke. Áll: karbolsavból, paraffinból stb.

**Pirogénközet** a. m. tüzeredésű közet, l. *Eruptív közetek*.

**Pirogov**, *Nikoláj Ivanovics*, orosz orvos, szül. Moszkvában 1810 nov. 25. (13.), megh. Szent-Pétervárott dec. 7. (nov. 25.). 1837-ben dorpati, 1841. szent-pétervári orvosi főiskolai tanár lett. 1847-ben a kaukázusi hadjáratban, majd a krimi és az 1877—78-iki orosz-török háborúban vezetőorvosi szerepet vitt. Moszkvában szobrot emeltek emlékére. Több anatómiai és sebészeti munkát írt.

**Pirográfia** (*pyrographia*, gör.), rajzolás sima deszkára *izzó tű*-vel (l. o.).

**Pirogránit**, mesterségesen készített, a gránit-hoz hasonló kő. Könnyen olvadó agyagból készül. Az agyagot égetik, porrá őrlik, nyers, tűzálló

agyaggal keverik, vizgőzzel gyengén megnedvesítik és nagy nyomás mellett préselik, azután újra égetik. Igen kemény, szívós; falakat raknak ki vele, valamint folyosók stb. burkolására is használgák. Zsolnay V. a faragott követ utánzó, a zsgorodásig égetett terracottáját is P.-nak nevezte el. *L. Terracotta*.

**Pirók**, az a marhaszín, melynél sárgás-vöröses szőrök más színű szőrökkel vannak keveredve oly módon, hogy a pirosas vagy rőt szín általános, vagy a test egyes részein előtűnik.

**Pirók** (*Pyrrhula* Briss., állat), az Éneklők rendjébe, a Pinty-félék családjába tartozó madárnem. Csőre igen rövid és feltűnően vastag; olyan széles, mint amilyen magas. 2-ik és 3-ik evezőtolluk a leghosszabb. Színezetük szürke és vörös; a nőstényeknél egészen szürke. 20 faj ismeretes, melyek Európában, Közép- és Észak-Ázsiában, Hátsó-Indiában, Formózában és Luzonban honosak. Hazánkban két faj él: 1. *Közönséges pirók* (*P. pyrrhula* L.). A him fejbúbja, szárnya és farka fekete, míg hasa karmazsinpiros; a nőstény vöröses szürke. Hossza 17, szárnyhossza 9, farkhossza 6 cm. Erdős helyeken mindenütt közönséges, helyet változtató madár; télen egyik helyről a másikra kóborol, midőn a tanyákat és falvakat is felkeresi. Rovarokkal, növényi részekkel táplálkozik és a gyümölcsfák rügyeinek lerágása által gyakran kárt is tesz. Nem magasan a fákon fészkel; májusban 4—5 zöldeskék, feketén és barnán pettyezett tojást rak, melyeket a nőstény két hét alatt költ ki. Éneke nem valami különös, de azért házaknál szívesen tartják. 2. *Nyugati pirók* (*P. europaea* Vieill.). Hasonlít az előbbi fajhoz, de jóval kisebb és kevésbé élénk színű. Nálunk csak téli kóborlása alkalmával fordul elő. — P.-nak nevezik még a *Carpodacus* (l. o.) és *Pinicola* (l. o.) nembe sorolt madarakat is.

**Pirotechin, pyrocatechin.** 1, 2 v. *ortodioxibenzol*. Kévegyértékű fenol, izomer a rezorcinnal és hidrokinnal. A benzolból (C<sub>6</sub>H<sub>6</sub>) úgy származik, ha abban két hidrogén-atómot két hidroxil (OH) gyökkel helyettesítünk; képlete tehát C<sub>6</sub>H<sub>4</sub>(OH)<sub>2</sub>. A Mimosa catechu nedvéből állították elő legelőször. Előállítására ortobenzoldiszulfósavból kaliumhidroxiddal történik. P. rombos prizmákban kristályosodik s fénylő lemezekben szublimálódik, op. 104°; fp. 245°; vízben, alkoholban és éterben könnyen oldódik; oldata a levegőn állásakor először zöld, végül fekete lesz; ferrikloridtól sötétzöld színűvé válik, ólomacetáttal pedig fehér csapadékot ad. Vizes oldatban erőlyesen redukál. Erős antiszeptikus hatása van. A fotografiában előhívónak használják.

**Pirókegér** (állat), l. *Egér-félék*.

**Pirokeénsav**, l. *Kénsavak és sóik*.

**Pirókomba** (növény), l. *Russulina*.

**Piokrómsav**, l. *Krómsavak és sóik*.

**Pirókszajkó** (*Struthidea* J. Gd. a. m. *Brachyprorus*, állat), az Éneklők rendjébe, a Varjúfélék családjába tartozó madárnem. Egyetlen faj: a közönséges P. (*Struthidea cinerea* Gould.) ismeretes. Szürke, szárnya barna, farka fénylő fekete. Testalkata a szajkóra emlékeztet. Hossza 30, szárnyhossza 15, farkhossza 15 cm.; Ausztráliában honos. Rovarokkal táplálkozik.

**Pirola** L., *körtike* (növény), a Pirolaceae család génusza; 15 faja az É.-i félgömbön elterjedt örökzöld növény. Levelük épszelű vagy fűrészkes. Viráguk magánosan végálló vagy fürtben áll, a csésze és a pártá 5 levelű, a bibe 5 sugarú a bibeszál korongszerű csúcsán. 5 üregű tokjuk 5 hosszrepedéssel nyílik fel. Csinos virágú hegyvidéki erdei növények, helyenkint nagy területet elborítanak. Hegyvidékeinken 6 faja is meretes.

**Pirolaceae, Körtikefélék** (növény), a forrtszirmú kétszikűek családjá; mintegy 29 faja évelő, részben örökzöld fű v. kóró. Az É.-i félgömb lombos és tűlevelű erdeiben tenyésznek. Viráguk többnyire 5 tagú; 2 ivarú, sugaras. Pártája gyakran szabad szirmu. Porzóik szabadok, a magház alatt erednek, portokjuk befelé fordul, a csúcson lyukkal nyílnak v. harántul felszakadnak. A magház felső állású, mélyen barázdás, 5 üregű. Tokjuk sok, igen apró magot tartalmaz.

**Pirolatria** (gör.) a. m. tűzimádás.

**Piroluzit** (*pyrolusit*), l. *Barnakő*.

**Piromagnetikus gépek** v. *termomagnetikus gépek*, azon alapszanak, hogy a vastömegek mágnessége emelkedő hőmérséklettel csökken; ha egy vasdarabnak, mely mágneses térben mozgathatóan van felállítva, egy részét erősen felmelegítjük, a vasdarab általában mozgásnak indul, amennyiben hidegebb része a mágnes által erősebben vonzódik, mint a melegebb része. Ha már most a vasat valamely tengely körül szimmetrikusan helyezük el s egyszersmind gondoskodunk arról, hogy tengelye körül foroghasson, úgy az egyoldalú felmelegítés s oldalt felállított mágnes segítségével folytonos forgásba hozható. Technikai alkalmazásuk azonban e gépeknek ez ideig nincs.

**Pirománia** (gör.), «gyujtogatási téboly», betegségből eredő gyujtogatás, midőn a tűz látása v. a belőle származó megkárosítás örömet okoz; nyavalyatorós vagy gyöngélműjű egyének sajátja.

**Piromantia** (gör.), jóslás a tűz lángjából.

**Piromerid** (*pyromerid*), gömbös elválású felzítporfir; a gömbök borsófej nagyságúak. Elvannak terjedve Korzika-szigetén, Turingiában.

**Pirométer** (*pyrometer*, gör.) a. m. tűzmérő, v. helyesebben *magas hőfokmérő*, olyan készülék, mellyel magas hőmérsékletet lehet meghatározni. P.-t sokféle alapon szerkesztettek. *Wedgewoodé* egyes agyagnemek ama sajátján alapszik, hogy térfogatuk nagy hő behatására csökken, *Petersen* P.-e körülbelül 10 cm<sup>3</sup>-nyi úrtartalmú platinalombik (l. *I. ábra*), melynek száját csavarral lazán el lehet zárni. A készüléket grafittegelyben a magas hőmérsékletű térbe helyezik s aztán vízbe teszik, hol szerkezeténél fogva szájával lefelé fordul. A beható víz mérése alapján meg lehet határozni a nagy hőben eltávozott levegő köbtartalmát s ebből azon hőmérsékletet, amelynek a készülék ki volt téve. Szilárd testek tágulásán alapszik a *Daniell-* és a *Petersen-féle* fém-P. Az első grafit-tömegbe beágyazott platinarúd, mely táguláskor porcellánrudacsát tol maga



1. ábra. Petersen súly-pirométere.

előtt. A Petersen-féle fém-P. (2. ábra), vascső (b) végén megerősített platinarudból (a) áll. Ennek folytatása a (c) vasrúd, mely osztályzat előtt lebegő mutatót mozgat. A tapasztalati úton ké-

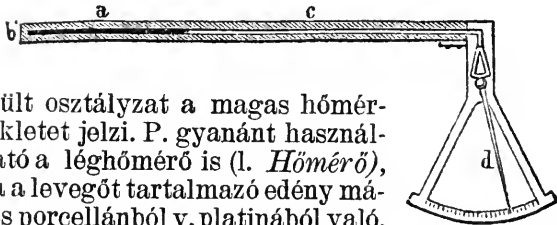

2. ábra. Petersen fémpirométere.

szült osztályzat a magas hőmérsékletet jelzi. P. gyanánt használható a léghőmérő is (l. *Hőmérő*), ha a levegőt tartalmazó edény mázas porcellánból v. platinából való. Ismert fajmelegű anyag segítségével kaloriméteres mérésekből is meghatározható a magas hőfok. *Bequerel* átlátszatlan izzó anyagok kibocsátott fényéből határozta meg a hőfokot. Ezen alapon fejlődtek ki az optikai P.-ek, melyek a sugárzási törvények felhasználásával teszik lehetővé a magas hőfokok mérését. A *Siemens*-féle P. használata azon alapszik, hogy a galvánáram vezetőinek ellenállása a hőmérséklettel növekedik. A P.-t *piroszkópnak* is nevezik.

**Piromorfit** (*pyromorphit*, ásv.), *színólmérc*, *zöld- vagy barna* vagy *tarkaólmérc*, *polikrom*; hatszöges oszlopai az apatittal izomorfok és gyakran közepükön hordószerűen kiduzzadtak; vesés-szöllős halmazok, pszeuromorfózáok galenit és ceruszt után. Színtelen, különféle zöld- v. barnaszínű, ritkán sárga; zsírfényű, áttetsző. Klórtartalmú ólomfoszfát,  $\text{Pb}_3\text{Cl}(\text{PO}_4)_3$ , izomorf módon az ólomot kevés kalcium, a klórt kevés fluor helyettesítheti. Az ólomérctelepek külszíni kibuvásán mint másodlagos termék fordul elő. Rézbányán Biharban, Szászkabányán és Dognácskán Krassó-Szörényben; Csehországban: Mies és Pržibram; Németországban: Freiberg, Zschopau, Ems, Schapbach és Zellerfeld; Amerikában: Phönixville és Filadelfia. A *kék ólmérc* galenitpszeuromorfóza P. után. A P.-tal azonos a *Miesit*, *Nussierit* és *poliszferit*.

**Piron** (ejtsd: piron), *Alexis*, francia költő, szül. Dijonban 1689 júl. 9., megh. Párisban 1773 jan. 21. Számos színdarabot írt, melyek közül leg-sikerültebb a *La métromanie* (1738) c. vígjáték. Sok szellemes és gúnyos epigrammát írt (ilyen Jobelin vagyis Olivet abbé sírverse). Válogatott műveit legutóbb *Troubat* adta ki: *Oeuvres choisies* (Paris 1890). V. ö. *Durandeanu*, Aimé P. (Dijon 1888).

**Piromorfit** a. m. chelidonsav, l. *Chelidonin*.

**Pironin** (*pyronin*), mesterséges kátrányfesték, melyet formaldehidből és dimetilamidonaftolból állítanak elő. Selymet és tanninban csávázott gyapotot rózsaszínre fest.

**Pirop** (ásv.), magnézium-alumínium gránát, tehát lényegében  $\text{Mg}_3\text{Al}_2\text{Si}_3\text{O}_{12}$ , sötét jácintpiros-vöröses kockák vagy többnyire gömbölyded bennőtt átlátszó vagy legalább áttetsző szemek. Termőhelyei: szerpentinben bennöve Zöhlitz Szászországban, szabad szemekben Meronitz és Podsedlitz Csehországban (ú. n. *cseh gránát*), Santa Fé New Mexicóban, a braziliai gyémánt-homokban.

**Piropapiros**, l. *Robbanószer*.

**Piroporum Medic.** (növény), l. *Pirus*.

**Piropisszit** (*pyropissit*, *viasz-szén*, ásv.), puha, földes, barnássárga, megszáritva sárgásfehér, zsíros tapintatú anyag. Könnyen gyulad, kormozó lánggal ég, szurokhoz hasonló tömeggé olvad meg, éter körülbelül 30%-át kivonja; a száraz lepárlásnál paraffint nyerünk. Termőhelyei: Németországban Gerstewitz Weissenfels közelében, Helbra Eisleben mellett és Zweifelsreuth Eger (Csehország) szomszédságában a barnaszéntelegekben. Valószínűleg a fenyőgyanták átalakulási terméke.

**Piroplasma**, a spóras véglények (Sporozoa) osztályának Haemosporidia rendjébe és a Haemogregarinidae családjába tartozó nem, mely az állatok vörös vérszejtjeiben élősködik s vérfogyottsággal és lázzal járó betegséget okoz. *Amióta Smith* és *Kilborne* 1889. az Észak-Amerikában honos texasi láz okozójául felismerték, szarvasmarhákön kívül a többi háziállatok, valamint vadon élő állatok vérében is megtalálták s egyúttal kiderült, hogy a különböző állatfajok vérében élősködő P.-ák nem azonosak. Az állatok fertőzését kullancsok közvetítik, melyek az állatokból vért szívznak, mire az ezzel magukba vett P.-ák testökben ivadékcserén mennek át, majd a kullancsok az új ivadékokat valamely emlősállat testébe oltják be. E vizsgálatok nyomán derült ki később, hogy az emberi malária (váltóláz) is hasonló módon terjed s szintén rovarok, itt azonban szúnyogok, közvetítik. Az ismert P.-ákat a következő három alnembe szokás csoportosítani:

1. *P.*, a mag, majd a sejttést oszlása útján szaporodik és sokszor kettes körtealakokban jelentkezik. Ide tartozik: a *P. bigeminum*, a szarvasmarhákészakamerikai és délafrikai texasi lázának okozója, közbeeső gazdái a *Boophilus*-kullancsok; a *P. bovis*, az európai piroplasmosis okozója, átvivője az *Ixodes ricinus*; a *P. ovis* a juhok hasonló betegségét okozza, átvivője a *Rhipicephalus bursa* kullancs; a *P. canis* a kutyák vérében élősködik, átvivője a *Rhip. Sanguineur* s talán az *Ixodes ricinus* is; a *P. caballi* a lovat betegíti meg, átvivői *Rhipicephalus*-, *Dermacentor*- és *Hyalomma*-kullancsok.

2. *Theileria*, pálcikaalakú, oszlás után keresztvagy lóherealakú, négyes tagú lesz. Ide tartoznak: a *Th. parva*, a keletafrikai parti láz okozója, átvivői *Rhipicephalus*-kullancsok; a *Th. annulata* a trópusi marhapiroplasmosis okozója, a *Boophilus calcaratus* terjeszti át; a *Th. mutans* az előbbihez hasonló betegséget okoz.

3. *Nuttallia*, hasonló négyes csoportokat alkot, melynek tagjai azonban tojásdad v. körtealakúak. Egyedüli képviselője a *N. equi*, mely a ló vérében él, hová többféle kullancs oltja be.

A P.-ákkal közlelről rokon az *Anaplasma*, mely szintén a vörös vérszejtjekben él és kizárólag kromatinból álló, pontszerű képlet. Róla is azt tartják, hogy betegséget okoz.

**Piroplasmosis** (lat.-gör.), az emlős állatok betegsége, melyet a piropasmák (l. o.) okoznak. Európában legfontosabb a szarvasmarhák P.-a v. fertőző vérfestékvizelés, köznyelven erdőkór-ság v. erdőnyavalya, mely nedves talajú cserjés

legelőkön késő tavasszal és nyáron évről-évre mutatkozik és sokszor érzékeny veszteségeket okoz. Azelőtt azt hitték, hogy a cserjék rügyeiben levő csipős anyagok okozzák, ma azonban kétségtelen, hogy a piroplasmák idézik elő úgy, hogy befurakodva a vörös véresejtekbe, ezeket elpusztítják. Mesterségesen elő lehet idézni, ha beteg állat véréből pár cseppet egészséges marha bőre alá vagy vérebe oltunk át, a természetes fertőzést pedig a cserjék aljában élő *Ixodes ricinus* kullancs közvetíti. E kullancs nősténye vért szív a beteg állatból, mire a testébe jutott piroplasmák ott tovább élnek és a földre rakott petékbe, majd a kikelő álcákba és az ezekből fejlődő nimfákba mennek át. Az ilyen álcák és nimfák egészséges marha testére mászva, szúrásukkal az élősködőket beoltják a vérebe, mire 1—2 hét múlva az állat megbetegszik s vörös véresejtjeiben nagy számban megtalálhatók a piroplasmák. A fertőzött peték a földben kiállják a tél hidegét s így olyan legelőn, ahol beteg állat megfordult, a vérével tele szívott nőstény kullancsok, illetve ezek utódai révén a ragályanyag a jövő évig megmarad és alkalmat szolgáltat újabb megbetegedésekre, ha azonban a következő évben nem jön marha arra a legelőre, akkor a piroplasmák elpusztulnak a kullancsokban. Beteg marha elhurcolhatja a bajt más vidékre, ha fertőzött kullancsokat visz oda a testen vagy az új legelőn levő kullancsok vért szívnak belőle s azután tovább átoltják az élősködőket más marhákra. A P.-ban főképen valamivel idősebb és a tél folyamán legyöngült marhák betegszenek meg, míg fiatal állatok a fertőzést inkább leküzdik. Fő tünetei: láz, vörösszínű, oldott vérfestéket tartalmazó vizelet ürítése, vérfogyottság és rohamos soványodás. Ha a P. valékes legelőn mutatkozik, az állatokat más, száraz legelőre át kell hajtani vagy beistállózni. Az orvoslás a kullancsok előlése végett sósvizes v. olajos lemosásokban, a betegek lehetőleg intenzív takarmányozásában és parazitatóló szer, pl. trypankák vérbe fecskendezésében áll. A betegség elkerülése végett nem tanácsos szarvasmarhákat legalább tavasszal és nyár elején, amíg a legelők felszikkadnak és az állatok megerősödnek, mocsaras, cserjés vagy erdei legelőkre kihajtani. Védőoltással is lehet ellene védekezni. Ehhez a betegséghez nagyon hasonló, csak hogy rosszabb indulatú a *texasi* láz (l. o.), ezenkívül pedig, főképen délkeleti Oroszországban és Afrikában, a P.-nek még egyéb alakjai fordulnak elő, melyek közül a legfontosabb a *keletafrikai partiláz*, mert időről-időre nagyon súlyos veszteségeket okoz, különösen az Európából oda vitt értékes szarvasmarhák között. Közeli rokonok a lovak, juhok és kutyák (főleg vadász-kutyák) hasonló betegeivel, melyek szintén gyorsan vagy lassan súlyosbodó vérfogyottság tüneteiben nyilvánulnak. Fontos a védekezés szempontjából, hogy a különböző állatfajok betegségei nem azonosak s nem vihetők át egyik állatfajról a másikra. Emberek nem betegszenek meg P.-ben.

**Piros** (*Piroš*), nagyk. Bács-Bodrog vm. újvidéki j.-ban, (1910) 2208 szerb és magyar lak. (Tr. SzHSz.)

**Pirosavak.** Az anorganikus savak közül azokat, melyek két molekula orto-savból egy molekula víz lehasadásával keletkeznek, P.-nak nevezik. L. még *Pirovegyületek*.

**Pirosocsőrű szövőmadár** (*Quelea*, állat), az Éneklők rendjébe, a Szövőmadarak (*Ploceidae*) családjába tartozó madárnem. 6 afrikai faj ismeretes. Gyakoribbak az északnyugatafrikai P. (*Q. sanguirostris* L.), a keletafrikai P. (*Q. aethiopica* Sund.) és a nyugatafrikai vörösfejű P. (*Q. erythropis* Hartl.).

**Pirosd** (*Piroša*), kisk. Szolnok-Doboka vm. nagyilondai j.-ban, (1910) 209 román lak. (Tr. R.)

**Piros és fehér rózsza háboruja**, a Lancaster és York családok harca Angliában, l. *Fehér és piros rózsza-párt*.

**Pirosfa** (növény), számos *Caesalpinia* (l. o.) faj színes fája (*Bahiafa*, *Bahamafa*, *Nyugatindiai*-, *Keletindiai P.*, *Sappanfa*, stb.).

**Piros galambcica** (*galambgomba*, *veres galambgomba*, növény) a. m. *Russula vesca* Fries. Kalapja húsvörös, ragadós, közepén sötétebb; tönkje hálózatosan ráncos; lemezei sűrűn állók, fehéresek, különböző hosszúak, merevek. Kellemes ízű és illatú ehető gomba; terem lombos erdőkben az egész országban.

**Piros immortella** (növény), l. *Gomphrena*.

**Piros indigó** (növény), l. *Persio*.

**Pirosító** (növény), l. *Alkanna*.

**Pirosító fű** (növény), l. *Rubia*.

**Pirosító rongy**, tragant-mézgával pamutzövetre ragasztott és zsírkóporral kevert kármin. L. még *Kozmetika*.

**Piroska**, név, l. *Magyar személynemek*.

**Piroska**, Szt. László leánya, l. *Irén*.

**Piroska bérc**, l. *Mohos*.

**Pirosalábú snyeff**, a cankó (*Totanus totanus* L.) népies neve.

**Piroslókeszeg** (állat), l. *Kele*.

**Piro-smaragd**, l. *Klorofán*.

**Piros moszatok** (*Rhodophyceae*, *Florideae*, *Vörös moszatok*, növény), a moszatok egyik csoportja, amelyet újabban (Engler, Tuzson) önálló növénycsoportnak tekintenek. Telepük élénkpiros, ibolyaszínű, néha zöldes, ezt a színt a chromatophorák phycoerythrin tartalma okozza. Az asszimiláció terméke a floridea-keményítő, amely jódal pirosra festődik. Testük villásan elágazó sejtfonalra vezethető vissza, sokszor fejlett, nagy termetű, gyökér, szár és levélszerű. Ivartalan spóráik rendszeren négyesével (tetraspora) fejlődnek a gömbölyű sporangiumban. Ivarszerveik az egysejtű hím antheridium egyetlen spermaticummal és a női carogonium, mely egy számba, a trichogynba folytatódik. Ez utóbbira jut a spermaticum, melynek tartalma a carpogoniumban levő petesejttel egyesül. A carpogoniumból sporogén fonalak fejlődnek, amelyek a spórákat (carpospora) hozzák létre. Az ivaros szaporodás lefolyása igen változatos és eszerint 4 sorozatot különböztethetünk meg. Közönségesebb P.: 1. a *Nemalionales* sorozatból a *Batrachospermum* (l. o.); 2. a *Gigartinales* sorozatból a *Chondrus* (l. o.), *Gigartina* (l. o.); 3. a *Rhodymeniales* sorozatból a *Delesseria*; 4. a *Cryptomeniales* sorozatból a *Lithothamnium*, *Corallina* (l. *Korállmoszat*).



**Piros rózsa-párt**, l. *Fehér és piros rózsa-párt*.

**Pirosszemű keszeg** (állat), l. *Kele*.

**Pirostibit** (ásv.), l. *Pirosztibit*.

**Piroszklerit**, kloritféle ásvány, mely Elba szigetén fordul elő és valószínűleg a diallag mállása révén keletkezett; mállott földpáttal (ú. n. *chonikrit*) van elegyedve.

**Piroszkóp**, a *pirométer* (l. o.) másik neve.

**Piroszmalit** (ásv.), l. *Pirozmalit*.

**Pirosztibit** (ásv.), *antimonfényle* v. *kermezit*, (*vörösantimonérc*, *Rothspiessglanzerz*, *pirantimonit*), vékony túalakú vagy hajszálszerű (talán monoklin) kristályok, amelyek nyalábokká vannak csoportosítva, pszeudomorfozák antimonit után. Egy irányban kitűnően hasad, lágy, cse-resznye piros, gyémántfényű, kissé átlátszó, igen vékony lemezkéi narancssárgák. Antimonoxiszulfid  $Sb_2S_2O$ . Híres lelőhelye Pernek Bazin közelében, Pozsony vmegyében; Pržibram, Csehországban.

**Pirosztilpnit** (ásv.), ezüstantimonoszulfid:



összetétele a pirargiritével azonos; ez a vegyület tehát dimorf. A vékony monoklin táblák nyalábokká vannak csoportosítva, gyöngyházfényűek, áttetszők, narancssárgák-jácintpirosak. Lelelőhelyei: Felsőbánya; Andreasberg a Harzban, Pržibram és Freiberg a Cseh-Szász érchegeységben.

**Piroszulfátok** (*pyrosulphatok*), a pirokénsav  $H_2S_2O_7$  sói. A pirokénsavnak mint kétfázisú savnak normális  $M_2S_2O_7$  és savanyú sói  $MHS_2O_7$  vannak. P. keletkeznek hidroszulfátokból vízvesztéssel, ha ez utóbbiakat hevítjük. Ha a P.-at vízben oldjuk, vízfelvétellel hidroszulfátokká alakulnak.

**Pirot**, 1. *kerület* Szerbiában, Knyazsevác, Nis és Bulgária közt, 2419 km<sup>2</sup> területtel, (1920) 131,660 lak. — 2. *P.*, az ugyanily nevű kerület székhelye, (1910) 10,737 lak., nagy szőlőültetvényekkel; 1885. a bolgárok itt a szerbeket legyőzték. A megerősített várost a világháborúban 1915 okt. 27. kemény harc után a bolgár hadsereg elfoglalta.

**Pirotechnika** (*pyrotechnika*, gör.), v. alkalmazott hőtán, a műszaki vegytannak (technológia) az az ága, mely a tűz különféle használatának elméletével és alkalmazásával, nemkülönben a mesterséges hó előállításával és hatásával a különböző testekre foglalkozik; körébe tartozik a fűtés, világítás, izzítás, olvasztás stb., továbbá a lőpor, tűzijáték, robbanószerkezt. készítése.

**Pirotipia** (*pyrotipia*, gör.) a m. pirográfia. L. *Izzó tű*.

**Pirouette** (franc., ejtsd: piruett), a táncművészetben műkifejezés az egy lábon végzett gyors körfordulásra.

**Pirovegyületek**. A szénvegyületek közül azokat, melyek organikus anyagok száraz lepárlásakor széndioxid és víz lehasadása közben keletkeznek, gyakran P.-nek nevezik; pl. pirogallol a galluszsav, pirokatechin a katechu, piroszöllősav a szöllőssav száraz lepárlásakor keletkezik.

**Piroxén** (ásv.), nagy és fontos ásványcsalád; minden fajtájának közös tulajdonsága, hogy a prizmaszöge 87° körül van; a tagok egymással izomorfok, kémiaiilag az amfibolokhoz hasonlóak,

habár három különböző kristályrendszerbe tartoznak. I. *Rombos P.*-ek: 1. *ensztatit*  $Mg_2(SiO_3)_2$ , Prizmás kristályok, vaskos-szemcsés darabok. A prizma szerint kissé hasad. Színtelen, szürkés, sárgás, zöldes, barnás, áttetsző. Norvégiában Bamle mellett 40 cm.-nyi kristályok. Elegyrésze a gabbro- és noritnak, valamint a serpentinnek, számos porfiritnek, melafirnak és andezitnek. Átalakul talkká vagy szalonnakővé és *basztittá* (l. o.). Tiszta ensztatit fordul elő a meteoritekben, mint ú. n. *chladnit*). 2. *Bronzit.*, jó kristály csak a meteoritban (Breitenbach),  $(Mg, Fe)_2(SiO_3)_2$ ; az FeO mennyisége 5—15%. Szegfűbarna, zöldes, sárgás, a harántlap szerint elválást mutat; e lapon bronzos-selymes csillogása van; áttetsző. A gabbro, norit, serpentin és andezit elegyrésze. 3. *Hipersztén* v. *paulit*, az FeO mennyisége 15—30%. Szép kristályok a Laachi-tó bombáiban (ú. n. *Amblystegit*), a Mont Dore, az Aranyhegy Hunyad vm. (ú. n. *Szabóit*), a selmeczi andezitokban. Zöldes-szurokfekete, barnás, a harántlapon fémcsillogású, kissé áttetsző. A gabbro és noritokban Szt. Pál-szigetén és Labrador partjain vaskos, durván kifejlett darabok. II. *Monoklin P.*-ek: 1. *Wollastonit* (l. o.), 2. *Pektolit* (l. o.). 3. *P.*-ek szűkebb értelemben. Zömök v. hosszú prizmák; gyakran ikrek a harántlap szerint. Kristálycsoportok, szemcsés, rudas, héjas halmazok; a kristályok sokszor zónás v. homokóras szerkezettel; gyakran az amfibollal párhuzamosan összenőve. A prizma szerint hasad. Színtelen, szürkés, zöld, fekete, üvegfényű, átlátszó, átnemlátszó. Vannak alumínium-mentesek és Al-tartalmúak. Az elsők:  $Ca(Mg, Fe)(SiO_3)_2$ ; az Al-tartalmúak a  $Mg(Al, Fe)_2SiO_6$  molekulát tartalmazza, mely utóbbi önmagában ismeretlen. A legtöbb monoklin P. titánt is tartalmaz. Fajták: A) Al-mentesek: a) *diopszid*, szürkés, fehér, zöld, átlátszó-áttetsző szép kristályok, rudas, héjas halmazok. Repedésekben fennőve klinoklor és gránát társaságában; Mussa Alp, Zillertal; igen szépen a dognácskai kontakt vaséretermőhelyen; b) *salit* és *malakolit* (*Baikalit*), rendszeren rudas-héjas; a *pikrofill* mállott salit; c) *kokkolit* v. *szemcsés augit* (ú. n. *funkit*); d) *hedenbergit* (*boloforit*), zöldesfekete, átnemlátszó; vaskos,  $CaFe(SiO_3)_2$ . Arendal, Dalarne; a *schefferit* Langbanból mangánt is tartalmaz; e) *Jeffersonit* mangán- és cink-tartalmú. Zöld, barna, fekete, főleg fémcsés fényű, átnemlátszó; Franklin Furnace New Yorkban; f) *violán*, rudas-lemezes halmazok, sötétibolya, karca kékes-fehér, üvegfényű. Mangántartalmú. St. Marcel Piemontban.

B) Alumínium-tartalmúak (*augit*-család): g) *fassait* és *pirgom*, augitsugárkő, fénylő-zöld, kissé áttetsző kristályok, kontakttelepeken fordul elő; Hödrusbánya, Fassavölgy, Traversella, Vezuv; h) *augit* szorosabb értelemben, a prizma szerint hasad, zöld-fekete; rendszeren rövid bennőtt kristályok. Lényeges elegyrésze a diabáz-, melafir-, porfir-, andezit-, dolerit- és bazaltnak; jól kifejlett kristályok a megfelelő tufákban és a kontaktmetamorf mészkövekben. Idetartozik a *porricin* is; i) *kromdiopszid*, smaragd-zöld, krom-tartalmú; peridotitokban; k) *omfacit*, fűzöld szemek, rendszeren gránát társaságában az eklogit-

ban: Az Al-mentes P.-ek talk- és szerpentinné, az Al-tartalmuk főképp kloritá alakulnak át. A *diallag* barna, szürke, piszkos-zöld, vaskos tálalás egyénekben terem; jellemző a harántlap szerint való elválás, amelyen a bronzit-hoz hasonlóan csillog; néha ikrekben; hasadása az augitével azonos; gyakran összenő a bronzittal. Kémiailag az augit és diopszid között áll. Lényeges elegyrésze a gabbrónak; előfordul a szerpentin-, pikrit- és amfibolitban is. A *piroszklerit* Elba-szige-téről mállott diallag. L. még a nátrium-piroxéneket: *egirin* és *akmit*, *jadeit*, a litium-piroxént: *szpodumen*. III. *Triklin P.-ek*: *rodonit*, *pajsbergit*, *babingtonit*, l. a *Rodonit* alatt.

**Piroxén-andezit**, l. *Trachit*.

**Piroxéncsoport**, l. *Piroxén*.

**Piroxenit** (*pyroxenit*) v. *augitszirt*, szemesés eruptív kőzet, mely lényegében csakis a piroxén ásványcsalád tagjaiból (bronzit, hipersztén, diallag) áll és járulékosan még olivint, vasérceket és spinell-féléket tartalmaz; az uralkodó elegyrész szerint a *bronzitit*, *hiperszténit* v. *diallagit* nevet használjuk. A *websterit* felerészben rombos, felerészben monoklin-piroxént tartalmaz. A P.-ek a gabbró- és peridotit-kőzetekben teléreket alkotnak. Főleg Észak-Amerikában vannak elterjedve.

**Piroxén-trachit**, l. *Trachit*.

**Piroxilín**, l. *Robbanószer* és *Lőgyapot*.

**Pirozmalit** (ásv.), oszlopos, táblás, romboédes kristályok, szemesés halmazok. A kristályok egy irányban kitűnően hasadnak. Feketés- vagy sárgászöld, zsírfényű, sötét kissé fémes fényű, alig áttetsző. Klórtartalmú vasmaugánhidroszilikát:

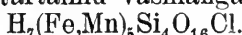

Termőhelye: a Bjelkebánya Nordmarkenben és Dannemora Svédországban.

**Pirquet-féle reakció**. Tuberkulózissal fertőzött emberen, még ha már meggyógyult is, a bőrbe oltott tuberkulin (Alttuberculin) 24 órán belül lobos környezetben kis hólyag képződésére vezet. Ezt nevezik P.-nak.

**Pirrhopin** (*pyrrhopin*), l. *Chelidonin*.

**Pirrhosziderit** (ásv.) a. m. goethit.

**Pirrhotin** v. *pirrotin* (*pyrrhotin*, *magnetopirit* v. *mágneshovand*, ásv.), vasszulfid, összetétele  $\text{Fe}_9\text{S}_7$  és  $\text{Fe}_{11}\text{S}_{12}$  között ingadozik, többnyire nikkelt is tartalmaz és pedig néha 6%-nyi mennyiségben és ekkor becses nikkelérc. A rövid hatszöges oszlopok ritkák, rendszeren csak vaskos tömegekben fordul elő. Rideg, bronzsárga, de többnyire tombakbarnára futtatott, karc szürkésfekete; a mágnes vonzza. Érceléreken ritka: Andreasberg a Harzban, Kongsberg Norvégiában; a vaspáttelepben bennőve Waldenstein Karintiában, a szemesés mészkőben Kanadában; nagy tömegekben némely bázikus eruptív kőzetben pl. gabbróban: Sudbury Kanadában, ahol nikkeltartalma miatt igen becses érc. Kisebb zárványok a bazaltokban és gabbrókban igen el vannak terjedve. Dognácskán, Radnán, Láposbányán és Selmezbányán is előfordul csekély mennyiségben. Vasgálic- és kénsavgyártásra is használják.

**Pirro**, *André*, francia zeneesztétikus, Bach-kutató, szül. St. Dizierben (Haute-Marne) 1869 febr. 12. 1894-ben L'orgue de J. S. Bach c. nagyjelen-

tőségű műve megnyerte a francia akadémia díját. 1896-ban a Schola cantorum tanára lett. Megírta számos régi francia orgonaművész életrajzát. Értékes munkái még: J. S. Bach (1906); Des-cartes et la musique (1907); L'esthétique de J. S. Bach (1907).

**Pirrol**, *pyrrol*:  $\text{C}_4\text{H}_5\text{N}$ . Heterociklusos szénvegyület. Szerkezete:

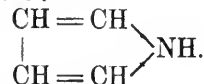

Szintelen, a kloroformra emlékeztető szagú, 130.5°-on forró, 0.9752 fajsúlyú folyadék. A levegőn megbarnul. Vízben oldhatatlan, alkoholban és éterben jól oldódik. Gőzétől a sósavval megnedvesített fenyőfaforgács kárminvörös színűvé lesz. E sajátsága után nevezte el felfedezője (1834) *Runge* (*πυρρός* = tűzvörös). Gyenge bázis; savakban soképződés folytán oldódik, de e sók nagyon bomlékonyak. A nitrogénjéhez kapcsolt hidrogén savtermészetű, pl. káliummal helyettesíthető. A P.-kálium nagyon reakcióképes; a kálium könnyen helyettesíthető benne különböző organikus gyökökkel. Így pl. alkil-származékok állíthatók elő, melyekből hevítéskor atomáthelyeződés folytán a P. homológjai keletkeznek. Fejlődő hidrogén hatására a P.-ből *dihidro-P.* v. *pirrolin*  $\text{C}_4\text{H}_7\text{N}$ , majd *tetrahidro-P.* v. *pirrolidin*  $\text{C}_4\text{H}_9\text{N}$  keletkezik. P. előfordul a kőszénkátrányban és számos bonyolódott összetételű szénvegyület (klorofill, haemoglobin stb.) bomlástermékei között. Legnagyobb mennyiségben a nitrogéntartalmú állati hulladékok hevítése útján nyert desztillátumban, az ú. n. *bűzös állati olajban* (oleum animale foetidum) fordul elő. P. keletkezik, ha acetylent és ammoniát gyengén izzó csővön vezetünk át. Valószínűleg ilyen eredetű a kőszénkátrányban előforduló P. is. A P. alapvegyülete számos alkaloidának.

**Pirrotin** (ásv.), l. *Pirrhotin*.

**Pirszen** a. m. kokszt (l. o.).

**Pirtó**, Kiskunhalashoz tartozó pusztá Pest-Pilis-Solt-Kiskun vmegyében, (1910) 700 magyar lakossal.

**Pirulás** (lat. *rubor*), a bőrnek a felületes erek kitágulása folytán támadt pirossága. A P.-t szellemi okok idézik elő, amelynek az érzelmek, indulatok és vágyak. A P. a szimpatikus idegrendszer útján támad, mely az érbeidegést szabályozza. A P.-ra való hajlandóság egyénenként változó, egyesek könnyen pirulnak, pl. nők, gyermekek, míg felnőttek és férfiak nehezebben pirulnak. Ez részben a bőr különbözőségével is összefügg. A P. rendszeren csak az arca és a nyakra szorítkozik, ritkán azonban az egész testre is kiterjed. A P. csak az ember sajátsága s az összes emberfajokra jellemző, míg állatokon nem ismeretes. A beteges P. idegeseken fordul elő, midőn a P. érzése csak fokozza az elpirulást. Ismeretes még a lázasok, tüdővészések P.-a is.

**Piruló galóca** (*Amanita pustulata* Schaeff., növ.), a kalapos gombák *Amanita* génuszába tartozó faj, eleinte gömbölyű, később szétterülő 8–14 cm. széles, rozsdá v. hússzínű kalappal, tetején szemölcsökkel. Húsa megtörve megpirosodik. Tönkje fehér, később vöröses, tövén pikkelyek-

kel körülvett gumóval. Gyűrűje függő, fehéres, lemezei eleintén fehérek, később vörösek. Szaga néha a retekére emlékeztet, íze karcos. Nem mérges, lenyúzva ehető, de a mérges légyölő galóccával v. a párduggalóccával felületesen összevetészhető.

**Piruló gomba a. m. piruló galóca** (l. o.).

**Pirus** Tourn. (hibásan *Pyrus*, növ.), a Rosaceae család gényusa 50—60 fajjal. Tulajdonképpen több, ezelőtt önállóan tartott gényusz összefoglalása. Most a *P. algénuszai*. Közös sajátáguk az, hogy alsó állású, 2—5 termőlevélből alakuló magházuk teljesen összenő a kehely- v. kórsóalakú vacokkal, ennek elhútosodásából lesz az alma, körte, berkenye stb. gyümölcsének húsos része és héja, míg belül a magház fala pergamentszerű, bőrnemű v. kösejtekből álló kemény endokarpiummá alakul. A termés tetején rendszeren a csésze maradványa látható. A magban húsos szíklevelek vannak magfehérje nélkül. Az algénuszok a következők: 1. *Pirophorum* Medic. Bibeszálai szabadok, gyümölcsében kösejtek. Ide tartozik a *P. communis* L., 1. *Körtefa*. 2. *Malus* (Tourn.) Bibeszálai alul összenőttek. A gyümölcsben kösejtek nincsenek. Ide tartozik a *P. malus* L. (l. *Almafa*) és más *P.*-fajok, amelyeket kertben díszül ültetnek. 3. *Hahnia* Medic., csaknem csontos endokarpiummal. 4. *Sorbus* L., 2—5 termőlevél közül rendszeren csak háromban fejlődik mag, endokarpiuma hártýás. Az ide tartozó *P.*-fajokat 1. *Berkenye* alatt. 5. *Aronia* Pers., 4—5 termőlevele van, endokarpiuma egészen vékonyhártýás. Ide tartozik a *P. arbutifolia* Nutt. (*P. melanocarpa* Nutt.), Észak-Amerikából származó, gyakori kerti cserje.

**Piry Cirjék**, egyházi író, ferencrendi áldozópap, szül. Püspökiben (Vas) 1810 ápr. 15., megh. Budapestén 1880 okt. 6. Pappá szentelték 1833. 1842-ben az érsekújvári gimnázium tanárává nevezték ki; ott elvállalta a zárdái könyvtár rendezését s ekkor találta meg az Érsekújvári kódex-et (l. o.), melyet nevére egy ideig Piry-kódexnek is neveztek. 1852-ben Szt.-Antalon házfőnök, azután a budapesti rendház elöljárója lett. 1863. tartományi főnökké választották.

**Pisa**, ógörög város, ill. vidék a Peneiosz közepe folyása mentén.

**Pisa** (ejtsd: piza), 1. *tartomány* Olaszországban, Toscana compartimentóban, Lucca, Firenze, Siena, Grosseto, Livorno és a Liguri-tenger között, 3069 km<sup>2</sup> területtel, (1915) 351,841 lak. Járásai: P. és Volterra. Fővárosa: Pisa.

2. *P.*, az ugyanily nevű tartomány és érsekség székhelye, az Arno mellett, ennek a Liguri-tengerbe való torkolatától 10 km.-re, több vasúti vonal gócpontján, termékeny síkon, enye éghajlattal, (1915) 67,285 lak. Ipara jelentéktelen; egykori nagyarányú kereskedelme is hanyatlott, mert a forgalmat a tengerparti Livorno vonta magához. A várost ma is falak övezik. Legszebb útvonalai az Arno két partján vonulnak el; a partokat több híd köti össze. Híreségét főleg a Dóm-tér remek épületeinek köszönheti. A román bazilika-stilusban épült dómot 1063—1118. építették, a XVIII. sz. elején restaurálták. Homlokzata négy, körívekkel egybe-

kapcsolt oszlopsorból áll, szép bronzkapukkal; a D.-i oldalon levő ércapu 1180-ból való. A templom öt hajós, 95 m. hosszú; kereszthajója fölött 51 m. magas kupolával. Oltárai remekművek; a San Ranieri-kápolnában Cimabue, Andrea del Sarto stb. festményei. A főhomlokzattal szemben áll a keresztelőkápolna (battisterio), 1153. Diotalvi tervei szerint kezdték építeni s 1278. fejezték be; nevezetes Tino di Camaiano keresztelőkútja (1312), valamint a pompás domborúművekkel ékes szószék, Niccolò Pisano műve. K.-re a dómtól szabadon áll a harangtorony, a híres *P.-i ferde torony* (1174—1352.). Nyolc, oszlopsorokkal kiképzett emelete van; a legfelső emeleten vannak a harangok. A torony 54 m. magas és 4.3 méternyre hajlik el, az elhajlás már az építés alatt történt az alap süllyedése következtében s később így építették tovább. Újabban az elhajlás növekedett, miért is az alapot megerősítették. A Dóm-tér É.-i oldalán van a *Camposanto* (temető), amely 127 m. hosszú, 52 m. széles, 62 árkáddal, sok szép sír-emlékkel, köztük VII. Henrik császáré, Berlinghieri anatomusé Thorwaldsentől stb. A falakat Giotto iskolájának freskói borítják (1330—1470.). Templomai közül még nevezetesek: a Santa Caterina (1253); S. Maria della Spina (1230); San Francesco (XIII. sz.); San Michele in Borgo (épült 1000 körül); San Nicola tornya 1233-ból, Niccolò Pisanótól; San Paolo a Ripa d'Arno (XIII. sz.); San Sepolcro, nyolcszögű központos építmény (1150) stb. Kiválóbb épületei: a Palatso Medici (1027, kiegészítve a XIV. sz.-ban); az érseki palota; az egyetem szép udvarral, a Palazzo Agostini (XV. sz.), a P. Lanfreducci, amely 1590. carrarai márványból épült stb. Az egyetemet 1338. alapították, hajdan nagy híre volt; könyvtára 120,000 kötet. Van természettudományi muzeuma, fűvészkertje, szépművészeti akadémia képgyűjteménnyel. P.-tól Ny.-ra van Cascine di San Rossore királyi major ménessel és szép fenyőerdővel. K.-re a Monte Verruca lábánál a Certosa di P., márványból épült karthauzi kolostor.

*Története.* P. az ó-korban az *etruszkok* egyik városa volt *Pisae* néven, később római kolónia lett s a császárság alatt *Colonia Julia Pisana* volt a neve. Minthogy az Arno folyó torkolata régebben szélesebb és mélyebb volt, P. a XI. sz.-tól kezdve virágzó és hatalmas tengeri várossá fejlődött. A P.-iak a genovaiak szövetségében 1016. elfoglalták Szardínia szigetét a szaracénoktól. De különösen a kereszties háborúk lendítették fel P. kereskedelmét és gazdagságát. 1135-ben a P.-iak feldúlták *Amalfit*, déli versenytársukat, de aztán Genovával keveredtek hosszas harcokba. 1284-ben a genovaiak *Meloria* szigete mellett megsemmisítették a P.-iak flottáját s ezzel véget ért P. tengeri hatalma. Minthogy a város a Hohenstauf császárok pártján volt, e család bukása után P.-t szárazföldi szomszédjai Lucca, Siena és Firenze is megtámadták. Ekkor a guelf *Ugolino della Gherardesca* mentette meg a várost (1285), de egy újabb háborúban majdnem összes birtokait elvesztette. 1313—1316-ban *Ugucione della Faggiola* volt P. ura, ki elfoglalta Luccát. Ezután a Gherardesca és

Gambacorta-családok küzdöttek a főhatalomért. 1392-ben *Jacopo d'Appiano* jutott uralomra, kinek fia, *Gherardo* 1399. eladta P.-t 200,000 arany forinton *Giangaleazzo Visconti* milánói hercegnek. Ennek természetes fia, *Gabriele* 1405. Firenzének, az ősi ellenségnek adta el P.-t. P.-ban ekkor felkelés támadt, de a firenzeiek 1406. kiéheztetéssel elfoglalták a várost, amely ezentúl Firenze, illetőleg Toscana birtokában maradt. 1409 márc. 25. P.-ban gyűlt össze az a zsinat, amely véget akart vetni az 1378. keletkezett nyugati egyházszakadásnak s *V. Sándor* személyében új pápát választott. De ezzel csak azt érte el, hogy három pápája lett az egyháznak. V. ö. *Langer*, Politische Geschichte Genuas und Pisas im 12. Jahrhundert (Leipzig 1882); *Winter*, Die Politik Pisas während der Jahre 1268—82. (Berlin 1906).

**Pisac**, adók. Lika-Korbava vm. udbinai j.-ban, (1910) 941 szerb és horvát lak. (Tr. SzHSz.)

**Pisae**, ókori város Etruriában, a mai Pisa szomszédságában.

**Pisander**, l. *Peisandros*.

**Pisanello** (tulajdonképen *Pisano*), *Antonio* (régebben tévesen *Vittore*-nak hitták), a veronai iskolához tartozó olasz festő és éremkészítő, szül. San Virgilióban a Garda-tó mellett 1397., megh. 1455 okt. Főként Veronában, továbbá Velencében (1420—24. kör., 1441—46.), Rómában (1431—32.), Ferrarában (1443), Riminiben (1445), Milanóban (1447 előtt), Mantuában (1439 és 1441 kör.) és Nápolyban (1448—49.) működött. Művészete a régi veronai iskolából nőtt ki, hatott rá azonban az umbriai *Gentile da Fabriano* és valószínűleg mininiált kódexok révén a francia művészet is. Falfestményei a veronai San Fermo és St. Anastazia-templomokban maradtak fenn, míg függő képei a londoni nemzeti képtárban, a berlini Frigyes-muzeumban, a bergamoi *Morelli-gyűjteményben* (*Estei Lionello* arcképe, egyik legkiválóbb műve) és a párisi Louvreban (*Estei Ginevra* képmása) láthatók; ez utóbbi helyen pompás vázlatkönyvét is őrzik. Mint éremkészítőnek is igen nagy jelentősége volt; formában és technikában egyaránt kiváló érmei közül ma mintegy 30 ismeretes, a legjelesebbek *Estei Lionello*, *Aragoniai Alfonz*, a *Gonzaga*- és *Malatesta*-családok tagjainak arcképeit ábrázolják.

**Pisano**, 1. *Niccolo*, olasz szobrász, szül. 1220 kör., valószínűleg Dél-Olaszországból, Apuliából származó kőfaragó-családból, megh. 1278 után. Megalapítója a pisai szobrásziskolának, melynek az olasz művészet fölbredésében s a renaissance előkészítésében döntően fontos szerep jutott. Művészete a délolaszországi antikizáló törekvésekből indul ki, amint a pisai Keresztelő-kápolnában (*Battisterio*)lévő s 1260. faragott szószéke tanusítja, míg a sienai székesegyházban látható szószékével (1266—68). már a francia gótizmus hatása alatt jelöl az olasz szobrászatnak a valószínű ábrázolás felé haladó új utat. Utolsó ismert műve a perugiai márványkút szobrászati díszítése (1274). Fia mellett legkiválóbb tanítványa *Arnolfo di Cambio* és *Fra Guglielmo* (Szt. Domanokos sírja, az ú. n. Arca di S. Domenico, a bolognai S. Domenicóban) voltak.

2. *P., Giovanni*, olasz szobrász és építész, szül. 1245 kör., megh. 1320 (?), az előbbinek fia és tanítványa. Atyja művészetét a realizmus és a mozgalmas drámaiság irányában fejlesztette tovább. Fő szobrászati művei: a pistoiái S. Andrea és a pisai székesegyház szószéke (az előbbit befejezte 1301, az utóbbi — ma a pisai Museo Civicóban — 1303—1311); *Madonna* a paduai Arenában. Kiváló építész is volt. 1278—83-ban a pisai Campo Santo-t építette, 1286—89. a sienai székesegyház homlokzatát tervezte.

3. *P., Andrea*, szobrász és építész, *Ugolino* fia, *Giovanni P.* tanítványa, szül. Pontederában 1270 kör., megh. Orvietóban 1340 kör. Vele az olasz szobrászat fejlődésének súlypontja Pisából Firenzébe kerül át. Főműve a firenzei Keresztelő kápolna (*Battisterio*) egyik bronzkapujának 20 pompás domborműve. *Giotta* halála után a firenzei székesegyház harangtornyának (*campanile*), 1347—1349. pedig az orvietói dómnak építését vezette.

4. *P., Nino*, olasz szobrász, az előbbinek fia és tanítványa. A francia szobrászat erős hatása különbözteti meg. Főleg kisebb szobrokat faragott. A budapesti Nemzeti Múzeum régiségára egy igen jellemző márvány *Madonnáját* őrizi. V. ö. 1—4-re: *A. Brach*, *Nicola* und *Giovanni P.* (Strassburg 1904); *B. Supino*, *Giovanni P.* (Roma 1895); *Aite*, *P.* (Firenze 1904); *Sauerlandt*, *Die Bildwerke des Giovanni P.* (Düsseldorf 1904).

5. *P., Antonio*, a veronai iskolához tartozó olasz festő és éremkészítő, l. *Pisanello*.

6. *P., Leonardo*, olasz matematikus, l. *Fibonacci*. **Pisarew** v. *Pissarew*, németes írásmódja *Piszárev* (l. o.) orosz író nevének.

**Pisarovina**, politikai község Zágráb vm. P.-i j.-ban, (1910) 1031 horvát lak. Hozzátartozik *Jamnica* (l. o.) fürdő. (Tr. SzHSz.)

**Pisatis**, az ógörög *Elisz* tartománynak középső vidéke.

**Pisauer** (*Pisaver*, *Pesauer*, *Peshawur*, *Peshawar*), hajdan *Pendzsab* brit-indiai főkormányzóság egyik *divíziója*, 1849 óta *Pendzsabba* és 1901 óta az ÉNy.-i határtartományokba van bekebelezve. 21,253 km<sup>2</sup> ter., körülbelül 2.000,000 lak., akiknek 90%-a mohammedánus. P. a *Kabul* mindkét partján elterülő s hegyektől övezett fensík, amely az afgán határtól a *Kabul* torkolatáig terjed. K-i és Ny.-i kopár szegélyeit kivéve, jól öntözött és termékeny. A *Kabulban* aranyat mosnak; fontosak még a sóbányák. — 2. *P.*, az ugyanily nevű *divízió fővárosa*, (1911) 97,935 lak., élénk iparral; vasúti végállomás és megerősített hely. Az Afganisztán ellen irányuló angol expedíciók kiinduló helye. 1823-ban foglalták el a szikhek; addig híres volt mohammedánus akadémiaja.

**Pisaurum**, *Pesaro* (l. o.) régi neve.

**Piscabara-barlang**, l. *Kazán-szoros*.

**Piscaria**, l. *Peschiera*.

**Piscataqua**, határfolyó *Maine* és *New-Hampshire* északamerikai államok közt, 72 km. hosszú, *Portsmouthnál* ömlik a nagy hadihajók számára is megközelíthető *Piscataqua-öbölbe*.

**Piscis** (állat), l. *Halak*.

**Pišcetke**, adók. Zágráb vm. károlyvárosi j.-ban, (1910) 493 horvát lak. (Tr. SzHSz.)



**Pischel, Richard**, német szanszkrit nyelvész, szül. Boroszlóban 1849 jan. 18., megh. Madraszban 1908 dec. 27. Szülővárosában lett egyetemi magántanár; 1875. Kielben rendkívüli, 1877. rendes egyetemi tanár, 1885 óta a hallei egyetem tanára. Főbb művei: *De Kalidasae Çakuntali recensionibus* (Boroszló 1870); *Elementarbuch d. Sanskritsprache* (6. kiad. 1892); *Grammatik der Prakritsprachen* (1900).

**Piscicola** (*Halpióca*, állat), a *Gyűrűsférgék* osztályába, a *Piócák* (*Hirudinea*) alosztályába, az *Orrmányos piócák* (*Rhynchobdellidae*) rendjébe tartozó féregnem. Hat faja ismeretes, melyek részint tengeri, részint édesvízi halakon élösködnek. Legismertebb faj a nálunk is közönséges *halpióca* (*Piscicola geometra* Blainv.); 3 cm. hosszú és 2—5 mm. széles; sárgásfehér színű és barna foltokkal van díszítve, hátán pedig három világos színű hosszanti sáv van; különösen a pontyféléken élösködik s ha nagyon elszaporodik, veszedelmes.

**Piscina** (lat.) a. m. halastó v. vízmedence. A katolikus templomokban kisebb-nagyobb, sokszor igen díszes üreg, alul vízmedencével, mely üregben a mise alatti közmosáshoz szükséges edényeket tartották és a medencébe az elhasznált vizet öntötték. Baptiszteriumokban a medence, melybe a keresztelendőt mártották.

**Piscis** (lat.) a. m. hal.

**Piscis austrinus**, csillagkép, l. *Déli hal*.

**Piséé** (franc., ejtsd: pizé), tiprott, sulykolt földből vagy agyagból szerkesztett fal. L. *Vertfal*.

**Pisek**, az ugyanily nevű cseh kerületi kapitányság székhelye (1910) 16,479 cseh lak., gyárváros; régi várfalak maradványaival.

**Pisendel, Johann Georg**, hírneves német hegedűművész, szül. Karlsburgban 1687 dec. 26., megh. Drezdában 1755 nov. 25. Eseményekben gazdag és mozgalmas életet élt, beutazta egész Európát, megtanulta és egyesítette magában az olasz és a francia iskola összes kitűnő sajátosságait, klasszikus hegedűművész volt. Több művel gazdagította hangszere irodalmát.

**Pisetum**, l. *Pizetum*.

**Pisgölc** (ász.), l. *Piskölc*.

**Pisides, Georgios**, bizánci költő Pisidiából, Heraklios császár alatt (610—640) a Szófia-templom diakónusa. Szabatos versekben (trimeter iambicus) énekelte meg kora nevezetesebb eseményeit (Heraklios perzsa hadjáratait, az avarok támadását stb.), a világ teremtését (Hexameron), de legjelesebbek epigrammái, melyeket nemrégben Athosban fedeztek föl (kiadta Steinbach, Wiener Studien 13. és 14. köt.). Többi művét *Migne* Patrológiájának 92. kötetében találjuk.

**Pisidia**, ókori tartomány Kis-Ázsiában, l. *Pisidia*.

**Pisidike**, a methymnai király leánya Lesbos szigetén. Beleszeretett a Lesbost ostromló Heraklesbe és kezére játszotta apja országát, de a várt jutalom helyett megkövezés lett a bére.

**Pisidium** (állat), a Lemezespoltlyús kagylók *Heteroconchae* rendjébe tartozó kagylónem, melynek hazánkban 7 faja él.

**Pisin**, Beludzisztánhoz (l. o.) tartozó vidék, angol ügynökséggel a Quettától Kandahar felé ve-

zető úton, három oldalról meredek hegyekkel körülvett síkság, melyen több stratégiailag fontos út vezet keresztül. P. erődítményben székel a quettai ügynöknek alárendelt hivatalnok.

**Pisino**, isztriai város, l. *Mitterburg*.

**Pisistratus**, l. *Peisistratos*.

**Pisitnek**, a pipiske (*Alauda cristata* L.) népies neve.

**Piskárkos**, kisk. Szatmár vm. erdődi j.-ban, (1910) 1053 román lak. (Tr. R.)

**Piskhidmet** (perzsa) a. m. kamarás. A perzsa nagyok szolgaszemélyzetében olyan rangot visel, mint a török kaftandzsi.

**Piski**, községek, l. *Piskitelep*, *Drávapiski*, *Ópiski*.

**Piskincz** (*Pischiut*), kisk. Hunyad vm. szászvárosi j.-ban, (1910) 584 román lak. (Tr. R.)

**Piskitelep**, fejlődő kisk. Hunyad vm. dévai j.-ban, (1910) 3099 magyar, német és román lak. P. nevezetes vasúti csomópont, ahol az arad-tővisi vonalból a petrozsényi és vajdahunyadi vonalak indulnak ki; nagy mozdony- és kocsijavító műhely. 1849 febr. 9. a császári hadak erősen támadták a P.-i hídat védő Czecc és Kemény magyar csapatait, minek folytán Bem seregének nagy része hátrált. De Czecc két összeszedett zászlóaljjal az üldöző császáriakat visszanyomta, mire ezek vad futással Szászváros felé menekültek. A községtől 1 órányira fekvő dombon a vasúti állomás mellett díszes honvédelmi jelző a helyet, ahol Bem ágyui állottak. (Tr. R.)

**Piskó**, kisk. Baranya vm. szentlőrinczi j.-ban, (1920) 413 magyar lak.

**Piskölc v. pisgölc**, Zay mineralógiájában az antimonium-, ill. az antimonitásvány.

**Piskolt**, nagyk. Bihar vm. érmihályfalvai j.-ban, (1910) 2663 magyar és román lak. (Tr. R.)

**Piskorevci**, adók. és pk. Verőcze vm. diakovári j.-ban, (1910) 1401 horvát és rutén lak. (Tr. SZHSz.)

**Piskóta** (az ol. *biscotto* szóból, mely ismét a középlat. *biscotus*, a. m. kétszersült, származéka), lisztből tojással, vajjal, cukorral és fűszerekkel készült sütemény, különösen Angliában készílik sokféle alakban és módon (fancy-biscuits). Az angol P. legelterjedtebb neve a *cakes*, melyet azelőtt csaknem kizárólag Angliában gyártottak s hordtak szét a világ minden részébe; mivel nagyon tápláló, könnyen emészthető és hosszabb ideig eltartható a nélkül, hogy megromolnék, a P. lassankint igen kedvelt élelmi cikk lett, különösen a betegek táplálásánál és úton.

**Pislogás**, 1. a. m. ismétlődő szemhéjsukás. Lehet önkéntes v. akaratlan, így erős fény, v. a szem kötőhártyáját v. szaruhártyáját izgató hatások következtében. Az emberen mindkét szem egyszerre pislog, a házinyúl, madarak, békák szeme külön külön pislog. Rendes viszonyok között minden külső ok nélkül is történik egy-egy pillacsapás, minek élettani célja a szem nedvesítése, tisztítása s a könnyfolyadék továbbmozdítása. A P. elmaradása v. igen gyérré válása a Basedow-betegség *Stelluag-tünete*.

2. P. (*scintillatio*), a csillagok látszólagos rezgése, rögtönös fény- és színváltozása. Okát régebben interferencia-jelenségekben keresték, mások meg a levegő rétegeinek különböző állapotá-

ban találják, mint azt újabban főleg Respighi és Exner fejtették ki. Az utóbbi felfogás alapján teresztrikus P.-ról is beszélhetünk, mely az izzó testek határvonalainak hullámszerű ingadozásában nyilvánul. A tiszta hideg éjeken észrevehető P.-t még a levegő magasabb rétegeiben levő jég-tücskék hatásából is parkodtak megmagyarázni, V. ö. *Exner K.*, Über die Scintillation (Wien 1891).

**Pislogóhártya** (*membrana nictitans*), a cápák, csúszómászók és madarak szemének belső zugából eredő, harmadik szemhéjképen szereplő kötőhártyarepedő, mely izmokkal mozgatható és vele a szem elfedhető. Az emlős állatoknál a P. esenevész, helyén a félholdalakú redő (*plica semilunaris*) található. Békáknál P.-nak nevezik tévesen az átlátszó alsó szemhéjat.

**Piso**, a plebeius-eredetű *Calpurnius*-nemzettségnek egyik ága, amelynek következő tagjai váltak ki a rómaiak történetében:

1. *Lucius Calpurnius P.*, akinek önzetlensége miatt *Frugi* (a. m. derék) volt a jelzője, Kr. e. 149. mint néptribunus keresztülvitte a zsarolást tiltó első törvényt (*lex Calpurnia repetundarum*). Mint konzul, résztvett 133. a szicíliai rabszolgaháborúban, 120. cenzor volt és írt egy római történetet, melyből egynéhány töredék fenmaradt. V. ö. *Peter*, *Historicorum Romanorum reliquiae* (I. köt., Leipzig 1871).

2. *Lucius Calpurnius P. Bestia*, Kr. e. 121. mint néptribunus Gaius Gracchus (l. o.) ellen foglalt állást; 111. mint konzul, a Jugurtha ellen indított háború vezéréként az ellenségtől pénzt fogadott el és kedvezőtlen békét kötött, amiért vizsgálati eljárás alapján több nemessel együtt büntetés sújtotta. Mint a szövetséges háború (l. o.) egyik felidézője ellen is eljárást indítottak, ezért 90. önkéntes számkivetésbe vonult.

3. *Lucius Calpurnius P. Caesonius*, Caesar utolsó nejeének, Calpurniának apja, e réven Kr. e. 58. konzul. Clodiustól Macedonia kormányzása miatt bevádoltatván, Cicero volt védője.

4. *Lucius Calpurnius P. Caesonius*, az előbbinek fia, K. e. 15. konzul, Augustus és Tiberius kedvelt embere, Kr. u. 17. praefectus urbi, K. u. 32. halt meg 80 éves korában. Szerette a költészetet s valószínűleg hozzá és flaihoz írta Horatius a költészetről szóló híres levelét.

5. *Gnaeus Calpurnius P.*, kemény és önérzetes férfi, Kr. e. 7. Tiberiusszal együtt konzul, Kr. u. 17. Szíria kormányzója. Visszatérése után Germanicus megmérgezésével gyanúsították s ezért 20. öngyilkos lett.

6. *Gaius Calpurnius P.*, népszerűsége miatt Kr. u. 65. egy Nero ellen szőtt összeesküvés élére került, melynek felfedezése miatt sajátkezűleg kellett kioltania életét. Talán ő volt a «*De laude Pisonis*» c. költemény szerzője.

7. *Lucius Calpurnius P. Frugi Licinianus*, kiváló jelleme miatt Galba császár fogadott fia, de vele együtt Otho császár Kr. u. 69. megölette.

**Piso Jakab**, XVI. sz.-beli humanista költő, a dunai tudós társaság tagja, szül. Medgyesen. Olaszországban nevelkedett s nyert jogdoktori címet. Pappá lett s II. Ulászló szolgálatában római magyar követ volt. Szoros barátságot kö-

tött Erasmussal. A pápák diplomáciai küldetésekkel is megbízták. Magyarországra jövén, Thurzó Elek, majd II. Lajos király nevelője lett, s diplomáciai megbízásokat is teljesített. A mohácsi csata után komor visszavonultságba esett s meghalt 1527 márc. Kiváló humanista latin költő, kit I. Miksa császár poeta laureatussá koszorúzott. Költeményeiből egy kötetet barátja Wernher György adott ki (Wien 1554), egy másik gyűjtemény a XIX. sz. elején Seivert kiadásában jelent meg, a többi kiadatlan. V. ö. *Ábel Jenő*, Magyarorsz. humanisták és a dunai tudós társaság (Akad. Értek. 1880).

**Pisolith**, l. *Borsókö*.

**Pisonum**, néha *Posonium* is, középkori latin okmányokban a. m. *Pozsony*.

**Pisorhina** (állat), a törpe fülesbagoly-fajok új tudományos génuszneve. E nembe ma kb. 100 fajt osztanak, melyek Európában, Ázsiában, Afrikában, Új-Guineában, Polinéziában és Amerikában honosak. Az európaiak közül idetartozik a füles kuvik (*P. scops* L. = *Scops scops* L.) *L. Baglyok*.

**Pispek** (*Szomovka*), kerületi székhely Orosz-turkesztán Szemirecsinszk tartományában, az Isszisz-kul-tól NyÉNy-ra. Stratégiailag fontos pont a Taskentből Vjernojeba vezető úton, (1910) 18,700 lak. 1911 januárban jórészt földrengés pusztította el.

**Pissaro, Camille**, francia festő, szül. Saint-Thomas-szigeten (Antillák) 1830 júl. 10., megh. Párisban 1903 nov. 12. Párisban nevelkedett, 1847. visszatért hazájába és kereskedői pályára lépett, de festéssel is foglalkozott és Melbye festővel Venezuelába ment. Az 1855-iki világkiállítás alkalmából Párisbament, ahol Courbet és Corot művészete gyakorolt reá nagy hatást és ámbár rövid ideig Picotnál is tanult, Corot, majd Chintreuil, Césanne, Monet személyes befolyása volt művészetére döntő befolyással; majd midőn a háború után Monet, Sisley és Daubigny társaságában Angliában tartózkodott, az 1874-iki kiállításon mint az ú. n. impresszionisták egyik feje tűnt föl. Tájképei utóbb, főleg városi látképei, melyekből 1892., 1898. és 1901. rendezett kollektív kiállításokat, megkapóan levegős, fénytől áthatott látományok. Művei közül, amelyek a párisi Musée du Luxembourgon kívül német, angol és amerikai magángyűjteményekben, sőt újabban nyilvános gyűjteményekben is található, kiemelendők: Az Oise partján (1873); A Sente du Chou Pontoiseban (1878); A Val Hermé kertjei; Az ülő parasztasszony (1880); A bazincourti tehénpásztor; Zuzmara Bazincourtban; Kődös napnyugta; Bazincourt látképe (1890); sok roueni és párisi látkép, különösen kődös hatásokkal. A budapesti Szépművészeti Múzeumban van a párisi Pont Neuf-öt ábrázoló képe.

**Pisseleu, Anne**, l. *Étampes*.

**Pissevache** (ejtsd: pizvás), vízesés Wallis svájci kantonban St. Maurice és Martigny közt: a Salenche nevű patak 61 m. magasból zuhan itt le a Rhône-völgybe.

**Pissodes L.** (állat), tülevelű fákat pusztító orrmányos bogár. Legismertebb a fehérfoltos fenyőbogár (*P. notatus* Fabr.). Hossza 6—8 mm.,

szurokbarna, szárnyfedőin egy keskenyebb és egy szélesebb sárgásfehér harántesikkal. Rendszerint betegeskedő, gyengébb fiatal fát támad meg. A lárvák a kéreg alatt élnek nagy számban; a bábok a lárvák által rágott fűrészporszerű anyagból álló jellegzetes gubókban (bölcsökben) fejlődnek. A kifejlett bogarak jóval kevésbé kártékonnyak, ezek a fiatal hajtások nedvdús kérgét rágják.

**Pissoir** (franc., ejtsd: piszoár), a. m. vizelő. A P. számára vagy egész nagy helyiségeket rendeznek be, mely esetben a falakat embermagasságban márvánnyal, palával, pléhvel stb. burkolják, amelyen ha csak lehetséges, vizet folytatnak végig; vagy csak kisebb kö-, emaillozott vas- v. fayence-medencét vizsugárral és bűz-záróval. Nagyobb városokban elkerülhetetlen szükség az utcákon nyilvános P.-okat fölállítani, melyek egész külön kis épületek vasból vagy fayenceből. Legújabbán olajjal szagtalanítják.

**Pisszofán** (*pissophan*, ásv.), víztartalmú vas-szulfát; olivzöld-bőrbarna, gyantaszerű, sztalaktitos, áttetsző tömegekben mint a timkőves pala mállási terméke Reichenbach és Saalfeld mellett található.

**Pistacia** L., *pisztácia* (növ.), az Anacardiaceae család génusza; mintegy 5 faja gyantatartalmú fa és cserje a Földközi-tenger mellékén és az ezzel szomszédos országokban. Levelük többnyire páratlanul v. párosan szárnyas, de lehet osztatlan v. 3-as is. Viráguk apró; összetett fürtben áll, 2-lakú. A porzós virágban 3—5 rövid szálú porzó, a termőben tojásdad magház van, ez utóbbi a rövid bibeszálba csúcsosodik ki, a bibéje 3-ágú, az ágak visszás tojásdadok, hosszukásak. Termésük csonthéjas, 1-magú. A mag összenyomott, vékonyhéjú, halványzöld, olajos, édes. A *P. vera* L.-nek ez a magva fűszer v. nyers táplálék, *zöld* v. *pisztácimandola*, *szíriai* v. *hólyagos moggyoró*, *pimpermoggyoró* a neve. Keleten a *P. terebinthus* L. és *P. lentiscus* L. magvából nyert olaj lámpaolajnak használatos. A P.-fajok törzséből kifakadó gyanítás, aromás anyag a *masztix* (l. o.). A *P. terebinthus* ágain, levelein rovarszúrás (*Aphis pistaciae*) folytán keletkező gubacsokból nyert festék (*carobe di giuda*) Keleten fontos kereskedelmi cikk.

**Pisteologia** (gör.) a. m. hittan.

**Pisticci** (ejtsd: piszticcsi), város Potenza olasz tartományban, (1911) 10,319 lak. Közelében az ókori *Metapontion* romjaival.

**Pistillodia** (növ., l. *Carpellomania* és *Eltermösödés*).

**Pistillum** (növ.), a. m. termő (l. o.).

**Pistillum** (lat.), a gyógyszerárakban használt mozsártörő, porcellánból vagy üvegből készült eszköz, mellyel a mozsárban a kenőcsöt v. port eldörzsölik, illetve keverik.

**Pistis Sophia** (gör.) a. m. hit (és) bölcsesség. Ezt a címet viseli egy a III. sz.-ból származó és csupán kopt fordításban fenmaradt gnosztikus irat, mely mindabban, amit a bűnbeesésről, a megbánásról és a hitről mond, valamennyi gnosztikus irat között legközelebb áll az egyházi felfogáshoz. Kiadta *Petermann* (Berlin 1851).

**Pistocchi** (ejtsd: pisztokki), *Francesco Antonio*, a hírneves bolognai énekiskola megalapítója, szül. Palermóban 1659., megh. Bolognában 1726 máj. 13. Kasztrátus volt, pappá lett. Számos operát írt. Tanítványai közül világhírűek lettek: *Gizzi*, *Faustina*, *Farinelli* *Paita*.

**Pistoia**, *Antonio il*, olasz író, l. *Cammelli*.

**Pistoja**, székhelye P. járás- és püspökségnek Firenze olasz tartományban, (1915) 70,036 lak. Vas-, főképp puszkacsőkészítés, üvegárú-, mezőgazdasági gép- és hangszerkészítés; selyemtermelés, gyapjufonás; a környéken hegyikristály-csiszolás (*Diamanti di P.*). A pisztolyt állítólag itt találták fel. Egyenes és széles utcáin több szép templom és régi palota áll. Ezek elseje a műkincsekben gazdag székesegyház (XIII. sz.), XIV. sz.-beli ezüst-oltárral a *Capello San Jacopóban*, a nyolcszögű gót *battisterio*, *Pisano Andrea* tervei szerint készült, a *campanile* a XIII. sz.-ból. Egyéb templomai: a *Madonna dell' Umiltà*, *Vitonitól* eredő renaissance-épület, *Vasari* kupolájával; a *Sant' Andrea*, *Pisano Giovanni* építette szószékkel; a *San Giovanni Fuori civitas* (1180) román épület, gazdag homlokzattal és reliefekkel díszített szószékkel; *San Bartolommeo*, oszlopos bazilika és *San Francesco al Prato* (XIV. sz.). Világi épületei közül a kiválóbbak: a *Palazzo Pretorio* (1387), ma törvényszéki palota, festői udvarral és *Nicolò Forteguerri* szobrával; a gót *Palazzo del Comune*; az *Ospedale del Ceppo*, tarkára festett agyagreliefekkel; ezeket (1525—35) *Giov. Luca*, *Girol. della Robbia* készítették. Van püspöki szeminaryuma, lyceuma. Könyvtára, műszaki iskolája. P. kedvelt nyaralóhely. DK.-i részén citadellája van. P. etruszk eredetű, ókori neve *Pistoriae* v. *Pistorium*, közelében esett el Kr. e. 62. *Catilina*. A középkorban a guelfek és ghibellinek pártviszályaitól sokat szenvedett. 1352-ben Firenzéhez került. 1786-ban itt tartották azt a zsinatot, melyet VI. Pius 1794. az Auctorem fidei bullában elítélt.

**Pistola** (ol. *piastra*, a. m. fémlemez, kicsinyítve *piastola*, összevonva *pistola*, ebből sp. *pistoléte*), eredetileg Spanyolországban, 1537-től kezdve vert 2 escudo ért. 22 karátos aranypéNZ (körülbelül 19 kor. ért.) Ennek a mintájára verték Franciaországban XIII. Lajos és utódai 1640—1708-ig a Louis d'orokat, valamint Németországban a XVIII. sz.-tól kezdve az 5 tallér ért. P.-kat és Genfben 1724—1755-ig a 40—35 forintos P.-kat. Németországban a P. 21—22 karátos arany volt s értéke 16—16'82 márka között váltakozott. A verető fejedelem után is szokták itt elnevezni. Így gyakrabban előfordul az *August d'or* (l. o.); továbbá a *Friedrichs d'or*, melynek a legnagyobb értéke 16'82 márka volt. P. alatt aranypéNZt értenek ma is Dániában és Olaszországban.

**Piston** (franc., ejtsd: piszton), a. m. dugattyú. 1. Gyutacsos fegyvereknél az a kis szögecske, amelyre a gyutacsot helyezik s amelyre a kakas lecsap. Hosszában át van furva (gyújtólyuk). A fegyver elsütésekor a lecsapó kakas a gyutacsot elcsettenti s annak lángja a gyújtólyukon keresztül a fegyverben lévő puszkaporhoz ér és azt felrobbantja. — 2. P., a fuvóhangszereken a

hangszer csövének meghosszabbítására való szelvény. A *cornet à pistont* rövidítve P.-nak mondják.

**Pistoriae, Pistoja** (l. o.) régi latin neve.

**Pistorius Márkus**, állítólag már 1634. a városi nyomdát vezette Nagyszébenben, nyomtatványt tőle azonban csak az 1648—1657-iki évekből ismerünk, mindössze 6 latin és német művet. Fröhlich *Medulla Geographiae* (1639) c. művében elítélőleg szól róla, de ő is említi, hogy már több éve nyomdász Szebenben.

**Pistorius-féle készülék**, l. *Szesz*.

**Pistrinum** (lat.), a rómaiaknál az a helyiség, melyben a gabonát megőrölték és ahol a sütökemence is állott.

**Pisurga**, a Duero 235 km. hosszú jobboldali mellékfolyója Spanyolországban; a Cantabriai hegységben ered a Peña Labrán és a Peña de Redondón több forráspatakból, egy ideig a kasztíliai csatorna medrétől szolgál, Simancasnál torkollik, Valladolid alatt 15 km.-nyire.

**Pisum** (növény), l. *Borsó*.

**Pisváz** v. *pisbáz* (perzsa) a. m. ünnepélyes fogadási szertartás. Ilyennel üdvözlik a perzsa királyok királya vendégeinek tekintett külföldi előkelő egyéniségeket Perzsiában. — P. különben egy ruhadarabnak is neve.

**Piszárev, Dmitrij Ivánovics**, orosz kritikus, szül. 1840 okt. 15. (okt. 2.), megh. a Riga melletti Dubbelnben 1868 júl. 17. (júl. 4.). Igen nagy hatással volt kora radikális fiatalságára, amely őt tekintette vezérének. A szó szoros értelmében vett realista, tagadta a költészet létjogosultságát, az igazságot követelte a művésztől s minden tehetséges írónak népszerű természettudományi röpiratok írását tanácsolta. Összes művei 6 kötetben 1909. jelentek meg (5. kiad.) Szent-Pétervárott. V. ö. *Szolovjev*, D. P. (u. o. és Budapesti Szemle, 1907 okt.).

**Piszemszkij, Alekszej Teofilaktovics**, orosz író, szül. Ramenjeben (Kosztroma kormányzóság) 1820 márc. 22. (6-naptár márc. 10.), megh. Moszkvában 1881 febr. 2. (6-naptár jan. 21.). Kiváló regény- és drámaíró. Főbb művei: *Tysača duš* (Ezer lélek, regény 1858); *Gorkaja sud'bina* (Kerülő sors, parasztdráma) és *L'udi 40-ch godov* (A negyvenes évek emberei). Összes művei 1910—1911-ben jelentek meg a Niva mellékleteként. V. ö. *Vengerov*, P. (Szent-Pétervár).

**Piszke** (növény), l. *Egres*.

**Piszke** v. *horgas*, hajós-szerszám. Egy kampóval nőtt vagy mesterségesen ellátott s alsó végén megvasalt hegyes dorong. A hajó vagy talp kikötésénél használják akként, hogy a kötél öblét a kampójába akasztják, azután hegyével rézsút a földbe tűzik s ez által ideiglenes kikötést létesítenek addig is, míg a rendes kikötést eszközölhetik.

**Piszke**, nagyk. Esztergom várm. esztergomi j.-ban, a Duna partján és a Gerecse hegység tövében, (1920) 1438 magyar és német lak., gőzhajó- és vasúti állomással, posta- és táviróhivattal. A Gerecse-hegységben vörös márványt fejtenek nagy bányákban; legjelentékenyebb a Pisznicze bányatelep.

**Piszkés**, kisebb kerítőhálóval dolgozó halász.

**Piszkés háló**, szerkezet szerint azonos az öreg-hálóval, ennél azonban kisebb, úgy hogy négy ember kezelheti.

**Pisznicze**, bányatelep, l. *Piszke*.

**Piszra** v. *szarcsaszájú* az olyan állat, melynek ajkán kesely folt van.

**Pisztácia**, *P.-mandula* (növény), l. *Pistacia*.

**Pisztacit** (ásv.), l. *Epidot*.

**Piszter Imre**, esztétikai, történelmi és hittudományi író, ciszterci-rendi áldozópap, szül. Szekszárdon (Tolna) 1855 ápr. 13. A rendbe lépett 1872 szept. 17. Pappá szentelték 1880 júl. 20. Teológiai tanár és tanulmányi felügyelő Zirczen, 1887-től a rend budapesti hittudományi és tanárképző-intézetében; 1892—1915-ig ugyanitt igazgató. 1915-ben Szentgotthárdon perjel lett. A Szent István-Akadémia tagja. Főbb művei: *Festmény a törvényszék előtt* (1887); *A művészet és erkölcsiség* (Religio 1887—1891); *Vitás pontok a szép meghatározása körül* (Bölcseleti Folyóirat 1891); *A szépművészetek valódi célja és feladata* (Bölc. Folyóirat 1893—1894); *Szent Bernát és a képzőművészetek* (1897); *Szent Bernát élete és művei* (2 kötet, 1899).

**Pisztoly**, a legrövidebb és csak közeli célra való lövésre szolgáló egy vagy több csövű, egy kézzel használt lövőfegyver, melynek fogantyúalakú agya van. Závárzata mindig olyan, mint a korabeli puskáé. Nevét állítólag onnan vette, hogy Pistojában készítették az első P.-t. Ürmérete — a régi időben — kisebb volt, mint a puskáé. Voltak elül- és hátultöltő P.-ok. Feltalálása a kereskedő Závárzatok feltalálásának idejére esik. Leghíresebb P.-készítők: Lazarro Lazarini és Kuchenerreiter. L. *Lövőfegyver*.

**Pisztoly-bouterolle**, l. *Bouterolle*.

**Pisztolytok**, az a börtök, amelyben a pisztolyt hordják. Régebben a P. a nyereg első részéhez volt csatolva. Ma a forgópisztoly tokját a vállra akasztva hordják.

**Pisztomezit**, l. *Vaspát*.

**Pisztóry Mór**, közgazdasági író, szül. Budapestben 1841., megh. Kolozsvárott 1906 júl. 13. 1869. magántanári képesítést nyert a nemzetgazdaságtan- és pénzügytanból a budapesti egyetemen. 1869-ben a kassai, majd a győri jogakadémián volt tanár, később a pozsonyi jogakadémiához nevezték ki, 1891. pedig a kolozsvári egyetemen lett tanár. 1905-ben Kolozsvár I. kerületének országgyűlési képviselőjévé lett. Pozsonyban ő volt az újabbkori első magyar napilap szerkesztője 1877—79-ig. Nevezetesebb művei: *Allamismeret* (1872); *Az osztrák-magyar monarchia statisztikája* (Budapest 1874; 2. kiad. 1884); *Bevezetés az államtudományokba* (u. o. 1876); *Az aranyvaluta behozatala Németországban* (Lévay-díjjal koszoruzott pályamű, Budapest 1891); *Nemzetgazdaságtan* (I. kiad. 1889; II. kiad. 1895); *Rövid vázlat a nemzetgazdaságtan, váltó- és kereskedelmi jog alappfogalmairól* (Pozsony—Budapest 1891); *A kolozsvári m. kir. Ferenc József tudományegyetem jog- és államtudományi kara 1872—1895-ig* (Budapest 1896).

**Pisztraháza**, kisk. Bereg vmegyé munkácsi j.-ban, (1910) 730 rutén és magyar lak. (Tr. Cs.-Szl.)



**Pisztráng** (*Trutta-Salmo*, állat), a Lazac-félék (l. o.) családjába tartozó halnem. Fajai közül legnemesebb: 1. a lazac-P. (*Salmo salar* L.). Háta szürkés-kék, oldalai ezüstfényűek s majd egyszínűek, majd feketefoltosak; úszói sötétszürkék; hasa ezüsthéjű. Az Északi Jeges-tengert, az Atlanti-óceán északi részét, az Északi- és Keleti-tengert lakja, ahonnan évenként bevándorol a nagyobb folyókba s ezek mellékfolyóiba. Európa vizeiben a mérsékelt égövi tájékokban honos és elterjedésének határa dél felé az é. sz. 43°-áig terjed; az új-világ ugyanilyen fekvésű vizeiben nem haladja meg az é. sz. 41°-át. Hiányzik mindazonból a folyókból, amelyek a Földközi- és a Fekete-tengerbe ömlenek; a Duna vízrendszeréből tehát hiányzik. Nálunk csak a Poprádban fordul elő. Néha 1·5 m. hosszúra és 45 kg. nehézségre is megnő; ilyen példányok ma már csak az észak-oroszországi folyamokban találhatóak; Európa többi részében már az 1 méteres példányok igen nagy feltűnést keltenek. A társas életet kedveli. Úgy úszó és ugró. Rákokkal és kisebb halakkal táplálkozik. Vándorlásait március, április és májusban kezdi meg és szabályos sorokban ár ellen úszik s minden akadályon túleszi magát. A folyamokban vándorló példányok igen kövérek, húruk piros, színük élénkebb s a him pirosfoltos lesz. A peték részére a nőstény farkával gödröt váj s a him termékenyítés után a farkával a gödröt elföldeli. Az ívás után a példányok lesoványodva visszaindulnak a tengerbe s ekkor húruk fehér. A fiatalok 16 hó múlva 40 cm. hosszúra nőnek s ekkor megindulnak a tenger felé. Húsa vöröses, kitűnő; füstölve világkereskedelmi cikk.

2. *Sebes P.* (*Salmo fario* L.). Háta olajzöld; oldalai sárgás zöldek, fekete és narancspiros, néha kékes színnel szegélyezett foltokkal. Hasa fehér. Hátúszója legtöbbször olajzöld; páros úszói és alfélúszója borsárgák, gyakran feketével festettek. Színe különben igen változatos s alkalmazkodik a tartózkodási hely színéhez. A szín és tartózkodási hely szerint meg szokás különböztetni fekete-, arany-, ezüst-, kövi-, erdei stb. sebes P.-ot. Megnő 1 m. hosszúra és 25 kg. súlyosra is. Európában mindenütt otthonos. Hegyi és havasi folyóvizeinknek és hideg tavainknak legbecesebb hála. Nem vándorol. Októbertől januárig ívik. Ikrái számára kis gödröket váj s a termékenyítés után azokat befödi. Igen ügyesen és gyorsan úszik, nagyon óvatos. Rovarokkal táplálkozik, de megeszi a csigákat, férgekét és kisebb halakat is. Húsa igen ízletes, finom. Nálunk a Turóc, Garam, Vág, Poprád, Küküllő, Olt, Sajó, Szamos, Szinva, Felső-Tisza, Iza, Száva, Ipoly stb. folyókból ismeretes.

3. *Szivárványos v. amerikai P.* (*Salmo iridea* Gibb.). A sebes P.-hoz hasonlít, de annál zömökebb. Háta és oldalai kékes-szürkék, számos apró, sötétszínű folttal. Oldalvonala mentén vörös pászta vonul végig, mely a hímen különösen az ívás idején a szivárvány összes színeiben ragyog. Hasoldala ezüsthéjű. Hát- és kormányúszóján ugyanolyan foltok vannak, mint a törzsén. Az északamerikai Egyesült-Államoknak a Csendes-óceánba ömlő folyóiban és patakjaiban honos. Éppen úgy ívik, mint a sebes P. Megtermékenyít-

tett ikrájának áthozásával Európa sok helyén már megtelepítették, úgy hogy ma már Európában is szabadon szaporodik. Nálunk nagyon sok helyen (Poprád, Hernád, Gölnicz, Fekete-Garam, Sebes-Körös, Meleg- és Hideg-Szamos stb.) meghonosították. További elterjesztése ajánlatos, mert gyorsan nő, nem kényes és húsa rendkívül ízletes.

4. *Tengeri P.* (*Salmo trutta* L.) Teste majdnem hengeres. Háta kékeszürke; oldalai ezüstösek, kevés fekete folttal v. folt nélkül; hasa fehér. Páros úszószárnyai és alfeli úszója színtelen, a többi úszószárnyai szürkék. Fiatal korában oldalain narancssárga foltokkal díszített. 1 m. hosszúra és 15 kg. súlyosra is megnő. A Keleti-, Északi-tenger, továbbá a Jeges-tenger és az Atlanti-óceán északi partjai táján él. Májusban—júliusban a folyókba hatol, de nem olyan messzire, mint a lazac. Novemberben és decemberben ívik és tavasszal visszamegy a tengerbe. Húsa ízletes.

5. *Tavi P.* (*Salmo lacustris* L.). Sok tudós nem tartja önálló fajnak, hanem csakis a tengeri P.-nak tavakban állandósult és többé már nem vándorló alakjának. Háta zöldes vagy kékeszürke; oldalai ezüstös színűek. Hátán és oldalain kerek vagy szögletes fekete színű foltok vannak. Hasa fehér. Úszószárnyai szürkék; hátúszója fekete foltokkal díszített. 1 m. hosszúra és 25—30 kg. súlyosra is megnő. A termékeny példányoktól lényegesen eltérnek a meddők, melyek «lebegő P.» és «májusi P.» néven ismeretesek. Ezeknek teste karesebb és kevesebb fekete folttal van ellátva, azonkívül hosszuk rendszeren 78 cm., súlyuk pedig 15 kg. Az Alpok és az Elő-Alpok tavaiban honos. Apró halakkal táplálkozik. Ívás céljából szeptemberben a folyókba vándorol. Húsa ízletes.

**Pisztrángkő**, két egészen különböző kőzetet jelent. 1. Olyan olivingabbro illetve olivinnorit (*troktolit*), amelyből a piroxén csaknem teljesen hiányzik; a világos földpát-alapban a zöldes vagy vöröses olivin- ill. szerpentin-szemek a pisztráng bőrre emlékeztető pettyezettséget idéznek elő. A Harzban, Sziléziában (Volpersdorf) és Norvégiában van elterjedve. — 2. Alkaliakban gazdag gnájsz Gloggnitz környékén a Semmeringben; ortoklász-, albit-, kvarc-, riebeckit- és egirimből áll.

**Pisztrángsügér** (*Micropterus salmoides* Jord.), a Sügérfélék családjába tartozó halfaj. Hazája az Egyesült Államok folyói és tavai, a Sziklás hegytől keletre a nagy tavaktól Mexikóig, Texasig és Floridáig. A tatrai haltenyésztők a magyarországi felföldi vizekben is meghonosították. A Balaton mellékén a sárdi tógazdaságban tenyésztik s innen bejutott a Balatonba is, hol *amerikai P.* néven ismerik. Hazájában 3—4 kg. súlyúra nő meg. Amerikai jellemző neve largemonthed Blak Bass (széles szájú fekete sügér).

**Pisztricgomba** (növény), l. *Medvefarokgomba*.

**Pita** (növény), l. *Agaverostok*.

**Pitaka**, l. *Buddhizmus*.

**Pitanga** (növény), l. *Eugenia*.

**Pita-rost** (növény), l. *Agave*.

**Pitati**, *Bonifazio de*, olasz festő, l. *Bonifazio*.

**Pitaval**, *François Gayot de*, francia jogtudós, szül. Lyonban 1673., megh. Párisban 1743. Először katona volt, aztán jogot tanult, 1713. pedig ügyvéd lett. Nevét ismertté Causes célbres et intéressantes (20 köt., Paris 1734 s. köv.) című művével tette, mely nevezetes bűnesetek ismertetése volt. Ennek folytatását adta *de Laville* (1766—70), továbbá *Richer François*, a parlament ügyvédje (22 köt., Amsterdam 1772—88); *De Garsault François Alexandre* pedig *Faits des causes célbres et intéressantes* címen (u. o. 1757) kivonatolta P. munkáját. Magyarul is: P., azaz világhírű bűnesetek tára. A P.-féle gyűjtemény legérdekesebb esetei (2 köt., Pest 1869).

**Pitcairn** (ejtsd: pitkern), Polinéziához tartozó vulkánikus sziget, a Tuamotu francia szigetcsoporthoz DK.-re, területe 5 km<sup>2</sup>, kb. 150 lakossal. 1790-ben a Bounty hajó legénysége föllázadt kapitánya, Bligh ellen és azt egy csónakra téve s a sík tengeren hagyva, taitii asszonyokkal P. szigetére menekült. 1808-ban egy amerikai hajó véletlenül jutott P.-re; ekkor a lázadók közül már csak egy élt. 1830-ban az angolok a Bounty legénységének utódait Norfolk szigetére vitték, de ezeknek egy része ismét visszament P.-be.

**Pitcairnia** *L'Hér.* (növény), a Bromeliaceae család génusza; 134 faja Amerika forró övén honos, tömegesen növekvő fű. Egyesek cserjék. Törzsük rendszeren nincs, hanem a kardalakú levelek csokor alakjában a talaj fölé ernyedten visszahajló. Szép dísznövény a *P. furfuracea* Hook.

**Pitch pine** (ang., ejtsd: pias pájn), az amerikai Egyesült-Államok déli és délkeleti részében otthonos *Pinus palustris* (*P. australis*) nevű fenyő. Fájának szíjácsa keskeny; gesztje sárga vagy barnásvörös, igen gyantás, gyakran elgyantásodik («verkient»), kemény, szívós, tartós, nehéz, fajsúlya átlag 0,5—0,9. Észak-Amerika legbecesebb fája, melyet leginkább hajóépítésre, vasúti kocsik- és talpfáknak, valamint épület- és parkettfának használnak. Európába is meglehetősen mennyiségben hozzák és használják.

**Pite**, l. *Béles*.

**Pite** v. *pita* (növény), l. *Agave* és *Agaverostok*.

**Pitea** (ejtsd: piteó; *P.-Elj*), 340 km. hosszú folyó Svédország Norrbotten tartományában; a Pieskejauri tóból ered és sok vizesése van. P. városnál ömlik a Botteni-öbölbe.

**Pitesti** (*Pitesty*), Ardsis román kerület fővárosa, (1913) 19,617 lak., gimnáziummal, jelentékeny vásárokkal. A világháborúban 1916 nov. 26. német csapatok elfoglalták; dec. 1. P. közelében, Argesulnál a román hadsereg vereséget szenvedett.

**Pithecanthropus erectus**, l. *Jávai majomember*.

**Pithecia** (állat), l. *Sátánmajom*.

**Pitheciidae** (állat), l. *Sátánmajom-félék*.

**Pithecoïd** a. m. majomszerű.

**Pithecoïd jellegek**. A bűnügyi embertanban ama jellegeket nevezik így, melyek a majmok rendes, jellegzetes sajátosságait alkotják, visszaütésképpen azonban a megrögzött gonosztevéknél is meglehetősen gyakran előfordulnak pl. Lemúrnyúlvány, féregárok (fossa vermis), macacus fül stb.

**Pithecolobium** *Mart.*, *esöfa* (növény), a Hüvelyesek génusza a Mimosoideae alcsaládban; 110 faja Amerika, Ázsia, Afrika és Ausztrália trópusi részén elterjedt cserje és fa. Levelük 2-szer szárnyas. Viráguk fejecskében v. füzérekben áll, fehér v. rózsaszínű. Hüvelyük vastag, összenyomott, bőrnemű v. kissé húsos, bepödrött v. csak hajlott, fel nem nyíló vagy 2 kopáccsal nyíló. Magvuk lapos, kerekded; húsos magköpeny veszi körül. Több faja csersavas kérgével, erős kemény fájával v. ehető gyümölcsével áll az ember szolgálatában. A *P. avaremotemo* *Mart.* keserű kérge orvosság. A *P. saman* (*genisaro-fa*) Mexikótól Braziliáig honos, óriási nagy fává nő meg, húsos hüveljét takarmányul használják. Fiatal leveleikre csapatostul telepsznek kabócák, amelyek víztiszta folyadékot fecskendenek ki (ezért esöfa).

**Pithecus** (állat), 1. a Cerkófmajmok (l. o.) egyik alneme. Idetartozik pl. a magót; 2. az orangután régi génuszneve.

**Pithecusa**, a mai Ischia szigetnek ógörög neve (római neve *Aenaria*); többalakjában (*Pithecusae*) beleértették az Ischia és a szárazföld közt fekvő Prochyta (ma Procida) szigetét.

**Pithiatismus**, a beteges szuggerálhatóság s ennek következményeinek állapota. *Bobinski* alkotta műkifejezés a hisztéria bizonyos tüneteinek megjelölésére.

**Pitho**, l. *Peitho*.

**Pithom** (az egyipt. *Per-Atum*, azaz «Atum isten háza»; a görög *Pathumos*, a későbbi *Heropolis*), város É-i Egyiptom Gosen tartományában, melynek felépítésén a leigázott izraelita népnek kellett dolgoznia. Tell-el-Maszkhuta romhalmaza, amelyet Naville az Egypt Exploration Found költségein ásott ki, jelöli P. egykori helyét.

**Pithos** (gör.), l. *Pitosz*.

**Pithou** (ejtsd: —tú, lat. *Pithoeus*), *Pierre*, francia humanista, szül. Troyesban 1539 nov. 1., megh. Nogent-sur-Seineben 1596 nov. 1. Egy ideig Páris főügyésze volt; nevét Phaedrus kiadásával (Troyes 1596) tette ismertté. Nevezetesebb munkái: *Annalium et historiae Francorum scriptores veteres* XI. (Frankfurt 1594—1596); *Les libertés de l'Église gallicane* (Páris 1594; magyarázta *Dupuy*, u. o. 1715). Összes műveit (Opera sacra, juridica, etc.) *Labbé* adta ki (u. o. 1609).

**Pithyus**, város Transzkaukáziában, Kutaisz volt orosz kormányzóságban, a Fekete-tenger mellett, a bizánci időkbeli való székesegyházzal, melyet 1885. restauráltak. Most Georgia köztársasághoz tartozik. Mai neve *Picunda*.

**Pitigliano** (*Pitilanum*), város és a sovanai püspökség székhelye Grosseto olasz tartományban, a Bolsenai-tóól Ny.-ra, (1911) 5383 lak. Mint külön grófság egykor az Orsini-családé volt, az Orsiniak XIII. sz.-beli kastélyával.

**Pitiriazis** (*pityriasis*, gör.). A bőrgyógyászatban közös neve olyan betegségeknek, melyeknél korpaszerű finom hámlás mutatkozik. Ilyen, igen közönséges folyamat, a fiatal férfiaknál oly közönséges korpás hajhullás (mai neve *seborrhoea capitis*). Egy másik, a *P. versicolor*, szintén igen gyakori folyamat, melynél a törzsön barnás, lekaparható, zsíros tapintatú foltok mu-

tatkoznak. Ennek oka a *Microsporon furfur* nevű gomba. Más, P.-nak nevezett folyamatok a szervezet kimerülése vagy baktérium-mérgekkel való elözönlés következtében lépnek fel; egy részének oka pedig még teljesen ismeretlen.

**Pitle**, a régi malmoknál az őrleményből a finom lisztrész kiszitálására szolgáló szövetzacskó, pitlezacskó v. pitleszita, melyet egy ketyegős rázószervezet tartott mozgásban, erről az ilyen malmokat kerepelő malmoknak nevezték. A P.-zacskó helyett már régóta a forgóhengeres, nyersselyemgátszövetű szitákat kezdték alkalmazni s ma ezeket használják általában a malmokban. L. *Sziták*.

**Pitman**, *Isaac, sir*, a róla nevezett és legelterjedtebb angol gyorsírási rendszer feltalálója, szül. Trowbridgeban (Wiltshire) 1813 jan. 14., megh. Bathban 1897 jan. 22. A gyorsírást 17 éves korában kezdte tanulni Harding, majd Taylor rendszere nyomán s e tanulmányainak végeredményeképp 1837. Stenographic shorthand c. alatt kiadta munkáját, melyben az addig ismeretlen fonetikai írásnak vetette meg alapját, szakítva az angol helyesírással, mely tudvalevőleg nagyon eltér a beszédhangok hű jelölésétől. Rendszerében nem annyira a hangzók, mint inkább a mássalhangzók jelölése a fő elv. 1839-ben átköltözött Bathba s itt külön könyvsajtót rendezett be rendszerének tökéletesítése végett. 1842-ben megalapította a Phonetic Journalt, mely lap legfőbb terjesztője rendszerének. 1851-ben megalapította a *Phonetic Institute*-t, melyet 1904 óta fiai vezetnek. 1894. lovagi méltóságot kapott. Rendkívül elterjedt tankönyvein kívül megírta a gyorsírás történetét: *A history of shorthand* (3. kiad. 1881) c. művében. Életrajzát megírta Th. A. *Reed* (London 1890). A P.-gyorsírás francia, spanyol és német nyelvekre van átültetve.

**Pitocco** (olasz, ejtsd: pitokko) a. m. koldus. Ezt az írói nevet (*Limerno P.*) vette fel a mackaróni-költészet első művelője, *Folengo* Teofilo. L. *Folengo*.

**Pitomača**, adók. és pk. Belovár-Körös várm. gjurgjevaci j.-ban, (1910) 5115 horvát lak. (Tr. SzHSz.)

**Pitonkina** (növény), l. *Excostemma*.

**Pitosz** (*Pithos*, gör.), nagy agyagedény a régi görögöknél, mely nem ritkán kétf. magas és megfelelően széles volt, s hordó gyanánt folyadékok befogadására szolgált. A mitológiából nevezetes a Danaidák P.-a, a történelemből pedig az a P., amelyben Diogenes filozófus lakott.

**Pitot** (ejtsd: pitó), *Henri*, francia mérnök, szül. Aramonban 1695., megh. 1771. 1740-ben Languedoc főmérnöke lett s Saint-Clémentől Montpellier híres vízvezetékét létesített. Nevét ismertté vízsebességmérő készülékével tette, mely a hidraulikában *P.-féle cső* néven (l. o.) szerepel.

**Pitot-féle cső**, olyan eszköz, amellyel a folyóvíz sebességét lehet megmérni. Egy könyök-alakban megtört cső, melynek rövidebb vízszintes karját a víz alá merítjük, úgy hogy nyílása a folyásnak szembe forduljon. Ekkor a folyóvíz nyomása miatt a függőleges csőben a víz magasabbra emelkedik, mint a folyóvíz színe, s ebből a magasságból ki lehet számítani a sebességet.

**Pitou** (ejtsd: pitú), *Ange*, francia zeneszerző, költő, népénekes, szül. Valainvilleben 1767 apr. 2., megh. Párisban 1840 máj. 8. Rendkívül mozgalmas és érdekes életet élt, gazdagság és nyomor, dicsőség, népszerűség és megaláztatás végletei között hánykódott, kegyelte XVI. Lajos, Marie Antoinette, de Bonaparte, sőt XVIII. Lajos is. Volt royalista ügynök, lapszerkesztő, legnagyobb sikereit azonban aktuális politikai küpöléival aratta, melyeket az utcákon maga énekelt. Lecoq a Mamsell Angot-ban felidézte emlékét. V. ö. *Engerand*, Ange P., agent royaliste et chanteur des rues 1767—1840. (1899).

**Pitpit** (állat), l. *Cukormadár-félék*.

**Pitré**, *Giuseppe*, kiváló olasz folklorista, szül. Palermóban 1843 dec. 23., megh. u. o. 1916 apr. 10. Ő szerkesztette 1870—95-ig a Biblioteca delle tradizioni popolari siciliane című és 1882-től kezdve az Archivio per lo studio delle tradizioni popolari c. folyóiratokat. Az olasz néprajzi irodalom bibliográfiáját 1894. adta ki.

**Pitreich**, *Heinrich*, báró, cs. és kir. tábornagy, volt közös hadügyminiszter, szül. Laibachban 1841 júl. 10., megh. Bécsben 1920 jan. 13. A műszaki akadémia elvégzése után a vezérkarban és a hadügyminisztériumban szolgált. 1891-ben vezérőrnagy és a przemysli 24. hadosztály parancsnoka, 1895. altábornagy, 1896. Beck báró vezérkari főnök helyettese lett. 1902 dec. 19. közös hadügyminiszterre nevezték ki. Ez állásában a magyar nemzet jogos katonai kívánságaival szemben méltányos viselkedést tanusított. 1906 október 24. állásától megvált. 1909 jan. 27. osztrák bárói rangot nyert.

**Pitrova**, község, l. *Végpetri*.

**Pitschen**, város Oppeln porosz kerületben, (1910) 2500 lak. 1588 jan. 24. Zamoijski lengyel kancellár legyőzte itt Miksa osztrák főherceget, aki a lengyel koronát akarta elnyerni.

**Pitt** vagy *regent*, egy nagy gyémánt neve. L. *Gyémánt* és a hozzá csatolt képmellékletet.

**Pitt**, 1. *William* (az *id. P.*), *Chatham grófja*. angol államférfi, szül. Boconnockban (Cornwall) 1708 nov. 15., megh. Hayes birtokán (Kent) 1778 máj. 11. Az alsóházba 1735. választották be, hol mint az ellenzék tagja, fényes szónoklatokat tartott *Walpole* kormányja ellen. 1746-ban a titkos tanács tagja lett s a hadsereg fő fizetőmestere volt 1775-ig. A hétéves háború kezdetén, 1756. mint államtitkár lépett Devonshire herceg kormányába. De mivel a háborút nem a király törzsországnak, Hannovernek érdekében akarta viselni, csakhamar lemondott. A közvélemény sürgetésére azonban már 1757. újból államtitkárrá nevezték ki s *Newcastle* elnöksége alatt tulajdonképen P. intézte a kormányt nagy eréllyel és ügyességgel. 1761 okt. 5. lemondott, mert minisztertársai elvetették azt az indítványát, hogy Anglia Spanyolországnak hadat üzenjen. Ezután a whig-párt élén az ellenzék vezére volt. 1766-ban az összes pártokból kormányt alakított s mint *Chatham grófja* (earl) a felsőháznak tagja lett. 1768 okt. 12. egészségi okokból visszalépett. Az északamerikai gyarmatokkal kitört konfliktusban a kormányt folyton mérsékletre intette, de mikor a francia-amerikai szövetség hírére az

angol kormány a békére kezdett hajlani, az öreg és beteges P. 1778 ápr. 7. megjelent a felsőházban s ott megrázó beszédet mondott a gyalázatos béke ellen. Beszéde után ájultan vitték ki a tereméből s egy hónap múlva meghalt birtokán. V. ö. *Correspondance of the Earl of Chatham* (London 1838—40, 4 köt.); *Thackeray, Life of Chatham* (u. o. 1827, 2 köt.); v. *Ruville, William P. und Graf Bute* (Berlin 1895) és *William P., Graf von Chatham* (Stuttgart 1905 3 köt.); *Green, William P., Earl of Chatham* (London 1901). *Macaulay* tanulmányát P.-ről lefordította *Szász Károly*.

**2. P., William** (az ifj. P.), angol államférfi, az előbbinek második fia, szül. Hayesben 1759 máj. 28., megh. Putneyben 1806 jan. 23. Mint londoni ügyvéd jutott 1781. az alsóházba, hol a whig-párt soraiban csakhamar nagy népszerűségre tett szert s nagy része volt 1782. *North* kormányának megbuktatásában. 1782—83-ig kincstartó volt *Shelburne* minisztériumában. Fox-North koalíciós minisztériumba nem lépett be s mikor annak India-billjét a felsőház elvetette, III. György király a 24 éves P.-et nevezte ki miniszterelnöknek 1783 dec. 19. P. az 1784-iki választásokon hatalmas többséget szerzett s keresztülvitte egy újabb billben a *Keletindiai Társaság*-nak állami ellenőrzés alá helyezését. Ezután a gyarmati háború okozta pénzügyi bajok orvoslásához fogott nagy sikerrel. A francia forradalom eszméivel kezdetben rokonszenvezett, de 1791 óta egyre jobban elfordult azoktól s Angliában szigorú törvényekkel, a sajtószabadság és gyülekezési jog megszorításával igyekezett a forradalmi eszmék elterjedését meggátolni. Ezért a francia konvent P.-et az «emberi nem ellenségének» jelentette ki. Az irek felkelését véres kegyetlenséggel verte le s 1800. keresztülvitte, hogy az ir parlament elfogadta a Nagy-Britanniával való uniót. Mikor azonban a király nem fogadta el az ir katolikusok emancipációjára (egyenjogusítására) vonatkozó indítványát, P. 1801 februárban lemondott. Utóda *Addington* 1802 márciusban Amiensben békét kötött a franciákkal, de mikor a háború 1803. újból kitört, P. megbuktatta a kormányt s 1804 máj. 18. ismét ő állott annak élére. Az ország védelmére nagyszabású hadi készüléket tett s ő hozta össze a *harmadik* koalíciót Napoleon ellen. Gyenge egészsége azonban nem bírta a megfeszített munkát s az austerlitz csata-vesztés után nemsokára meghalt. A Westminster-apátsági templomban síremléket állítottak neki s 40,000 font adósságát az állam fizette ki. V. ö. *Stanhope, Life of William P.* (London 1879, 3 köt., 4. kiad.); *Lord Ashburne, P. some chapters of his life and times* (u. o. 1898); *Salomon, William P. der jünger* (Leipzig 1901—1906, I. köt.). Rövidebbéletrajzot írtak: *Walford* (1890), *Whibley* (1906).

**3. P., Percy**, angol zeneszerző, szül. 1870 jan. 4. Londonban. Nevezetesebb művei: *Le sang des crepuscules* (1900); *Nyitány a Makrancos hölgyhöz* (1898); *Suite* (1895); *Simfonia* (1906); *Fétes galantes* (Szimfonikus költemények Verlaine versei után); *Swerting the Saxon* (karmű).

**Pittakos**, a hét görög böles egyike, szül. Mytilénében, Leszbosz szigetén, Kr. e. 650., megh.

570. Hazáját megszabadította Melanchros kényűri uralmától; egyideig kezében tartotta a kormányt, de üdvös törvények hozatala után önként lemondott kormányzói állásáról. Egyik neki tulajdonított mondása volt: «Ismerd fel a kellő időpontot». Laértéi Diogenes közli egy Kroisoshoz írt apokrif levelét, de egynéhány verse hiteles. Közli őket Bergk *Poetae lyrici Graeci c. gyűjteményében*.

**Pitter Tivadar**, kartográfus, szül. Brassóban 1868 febr. 7. Tanulmányai végeztével a hadsereg szolgálatába lépett, és mint a bécsi katonai földrajzi intézet kartografusa éveken át térképezett; majd 1898. főhadnagyi rangban megválván a katonai szolgálattól, beutazta Európa nagyobb városait s a nagyobb térképészeti intézményeket tanulmányozta. 1899-ben a budapesti Országos Vízépítési igazgatóság rajzolója lett. 1904 óta a Földtani Intézet térképészeti osztályának vezetője. Több száz térképet készített a párisi, milánói, drezdai és hamburgi kiállításokra, ahol több elismerő iratot is nyert. A Földtani Intézet kartografiai működéséről több jelentést írt magyar és német nyelven a Földtani Intézet Évi Jelentéseiben.

**Pittheus**, troizéni király, Theseus (l. o.) anyjának, Aithrának az apja.

**Pittilén** (*pittilyen*), túlevelűek kátrányából formaldehiddel előállított, laza, barnássárga, alig kátrányszagú por. Alkohol, kollódium, lúg stb. oldja. Mint nem izgató kátránykészítmény hintőpor, paszta, kenőcs, tapasz, szappan stb. alakjában bőrbántalmaknál használatos.

**Pittinérc** (ásv.), mállott uránszurokére.

**Pitti-palota**, Firenze egyik híres palotája.

**Pittizit** (ásv.), a *diadochit*-hoz hasonló gumók. Víztartalmú vasarzenátszulfát a gélek csoportjából. Az arsenopirit mállási terméke. Termőhelye: Felsőbánya, Freiberg és Schwarzenberg Szászországban, a Rathausberg Gastein közelében.

**Pittoresque** (franc., ejtsd: —reszk) a. m. festői.

**Pittosporaceae** (növ.), a szabadszirmú kétszikűek családja a Rosales sorozatban. Mintegy 95 faja közül több *Pittospora*-faj óvilági, a többi mind ausztráliai. Fák és cserjék, gyakran fel-futók. Viráguk 2 ivarú, 5 tagú, magháza 2, 3—5 tagú, 1 v. több üregű, üregenként számos visszafordult magkezdeménnyel, melyeken 1 integumentum van. A termés tokszerű v. bogyó. Magvakban kemény, nagy mennyiségű tápláló szövet van. Háncsuk külső részén szizogén gyantajáratok vannak, ami jellemző sajátsága e családnak. Jelentőségük általában nem nagy.

**Pittosporum Banks** (növ.), a *Pittosporaceae* család génusza 60 fajjal. Elterjedésük kiterjed a család területére. Cserjék és kis fák, többnyire örökzöldek. Levelük kopasz v. szőrös, tojásdad v. visszás tojásdad, épszélű v. öblösen fogas, a virág magános v. ágtetőző bugában és sátorozó fűrtben állhat, fehér, zöldes fehér, sárga, jóillatú. Szép leveleikért és illatos virágaikért sok fajt ápolnak hidegházban, többnyire ausztráliaiakat és újzelandiakat.

**Pittsburg**, 1. város Pennsylvániában, l. *Pittsburgh*. — 2. P., város Kansas északamerikai állam Crawford countyjében, (1910) 14,755 lak.



**Pittsburgh** (ejtsd: pitzsbörg), város, Pennsylvania északamerikai állam Alleghany countyjának székhelye, az Alleghany és Monongahela között és utóbbinak D.-i partján Alleghanyvel átellenben, 7 hiddal, (1920) 588,343 lak. Az Egyesült-Államok egyik legjelentékenyebb gyárvárosa. Ipara nagy fejlettségének alapja környékének gazdag vasérc- és széntelepe s földgázkútjai. Bányatermékei meghaladják az évi 500 millió dollár értéket. Legfőbb ipartelepei a vasöntő-, acél-, gép- és villamossági gyárak; évenként 80,000 vasúti kocsit gyártanak; jelentékeny a kő- és üvegipar is. Vasutai tiz irányban kötik össze Amerika városaival, folyami hajóforgalma meghaladja a New York és a Mississippit összes hajóforgalmát. P. legszebb épületei: az Alleghany County Court House, a székesegyház, a vámház, a városháza, a Carnegie intézet (1904) műszaki iskolával, könyvtárral, muzeummal, képtárral és hangversenyteremmel, a Western University of Pennsylvania egyetem, csillagvizsgálóval. A város fölött emelkedő magaslaton van a Highland Park a város vízműveivel. Kulturális és jótékony intézményekben gazdag. Magyar ref. egyháza 1889. alakult, temploma 1892. épült. P. egyik gyáripari külvárosa *Birmingham*. P. a Duquesne kanadai francia kormányzó építette erőd helyén keletkezett. Ezt 1758. az angolok foglalták el és Fort Pitt-nek nevezték, ebből eredt a P. név. A várost 1765. alapították, az indiánusok harcai fejlődését gátolták; 1800. még csak 1500 lakosa volt.

**Pittsfield** (ejtsd: —fild), város az északamerikai Massachusetts állam Berkshire countyjában, a Housatonic mellett, vasúti csomópont, (1910) 32,121 lak.; van székesegyháza, női (Salisbury) College-je, orvostani intézete és természettudományi tanfolyama, gyapot-, selyem- és szövött árúk, gépgyártás, kocsi-, féherneműipar.

**Pittston** (ejtsd: pitzsztin), város Pennsylvania északamerikai állam Luzerne countyjában, vasúti csomópont, (1910) 16,267 lak.; antracit-kőszénbányák.

**Pittylen**, l. *Pittilén*.

**Pituitosus** (lat.) a. m. nyálkás, elnyálkásodott, hasonló értelmű mint phlegma (l. o.).

**Pituri** és *Piturin-méreg* (növény), l. *Duboisia*.

**Pitvar** v. *pitar* a. m. előtér, előszoba, előcsarnok.

**Pitvaros**, nagyk. Csanád vm. központi j.-ban, (1920) 3093 szlovák és magyar lak.

**Pityke**, l. *Gomb*.

**Pitymys** (állat), l. *Pocok*.

**Pityóka** (növény), Erdélyben a burgonya neve (l. o.).

**Pityokamptes** (gör., a. m. fenyőhajlító), Sinis rablónak a mellékeve, a kité Theseus (l. o.) megölt.

**Pitypalattys fürj**, l. *Fürj*.

**Pitypang** (növény), l. *Gyermekláncfü*.

**Pityriasis** (gör.), l. *Pitiriazis*.

**Pityussa**, az ókorban *Spezzia* (l. o.) neve.

**Pityuzák** (*Pithecusae*, a rómaiaknál a. m. Fenyő-szigetek), spanyol szigetecsoport, l. *Baleárok*, *Formentera* és *Ibiza*.

**Pitz-völgy**, magasan fekvő völgy a tiroli Imst kerületben, mely az Ötz-völgyi Alpok fő gerincétől (Wildspitze 3774 m.) É-i irányban 40 km.-re

húzódik a felső Inn-völgybe; az Ache folyó öntözi s K-en a P.-i gerinc (Hohe Geige 3395 m.) a párhuzamosan futó Ötz-völgytől, Ny-on a Kaunsen Grat (Watzespitze 3533 m.) a Kaunsi-völgytől választja el. A turisták kedvelt kiránduló helye.

**Più**, olasz zenei műszó, időmérték vagy dinamikus jelzés fokozására; pl. *più forte*, erősebben, *più allegro*, gyorsabban.

**Pium corpus** (lat.) a. m. jótékony alapítvány.

**Pium desiderium** (lat.), l. *Pia desideria*.

**Piura**, Peru egyik departementója a Csendes-óceán mellett, területe 38,458 km<sup>2</sup>, 213,909 lak. K.-i részét a Ny.-i Cordillerák ágazzák be. Trópusi növényekben és a magasabb részekben legelőekben gazdag; partvidéke (a *sechurá* puszta) kopár; itt kivitelre kerülő petroléumot, sót és szódát nyernek. Fővárosa P. (*San Miguel de P.*) a Rio P. mellett, 8000 lak., kikötővárosa *Payta* (2000 lak.), amellyel vasút köti össze.

**Piuria** (gör.) a. m. gennyvizelés (l. o.).

**Pius** (lat. a. m. kegyes; ol. *Pio*; franc. *Pie*), tizenegy római pápa neve:

1. *I. P.*, *szent*, 142—157-ben kormányozta az egyházat. A neve alatt előforduló levelek nem tőle valók. Emléknepje júl. 11.

2. *II. P.*, előbb *Enea Silvio de Piccolomini*. szül. Corsignanóban 1405 okt. 18., megh. Anconában 1464 aug. 14. A klasszikus tudományokban s a jogban való kiképeztetését Sienában nyerte. Mint Capranica Domonkos bíbornok titkára 1431. részt vett a baseli zsinaton, a bekövetkezett szakadás után az ellenpápa V. Félix pártjára állt. 1442-ben III. Frigyes császár irodafőnöke lett, ki őt mint kiváló költőt meg is koszorúzta. 1444-ben megírta sokat olvasott szerelmi novelláját (Euryalus és Lucretia), de benső meggyőződésből lassankint megváltoztatta politikai és erkölcsi elveit, felvette a magasabb egyh. rendeket és miután multját nyilvánosan visszavonta, 1447. trieszti, 1450. sienai püspök, 1456-ban bíbornok lett; 1458. pápává választották. Mint pápa megszilárdította a pápai hatalmat s egy külön bullában ő is eltörülte a mind sűrűbben előforduló szokást: a pápától az egyetemes zsinathoz való fellebbezést. Egyik legfőbb törekvése volt, hogy a keresztény fejedelmeket a török ellen való háborúra készítse, mely célból Mantovába fejedelmi gyűlést hívott össze. Miután a fejedelmekkel célt nem ért, egyedül ment Auconába, hogy hajóhadának vezérletét átvegye; de halála meggátolta tervének végrehajtását. Több történeti, földrajzi és szónoki munkát írt. Nevezetesebbek: *Comment. de gestis Conc. Basiliensis*; *Historia Bohemiae*; *Cosmographia*; *Historia Friderici III*; *De ortu et auctoritate Romani imperii*. Összes művei 1551—71. adattak ki Baselben Hoppernél, 1699. Helmstädtben, 1707. Frankfurtban; leveleit, szám szerint 558, húszszor adták ki. Beszédeit Mansi adta ki 3 kötetben. A saját életrajzát Gobelini adta ki (Róma 1584; Frankfurt 1614). Magyarul megjelent: A gyermeknevelés. V. László magyar király számára (ford.: Acsay Antal, Bpest 1898); Aeneas Sylviusnak a két szerelmesről szóló története és annak válogatott levelei (ford. Dévay József, u. o. 1917). V. ö. *Voigt*

G., Enea Silvio de Piccolomini als Papst; P. II. und sein Zeitalter (Berlin 1856—63, 3 köt.); *Pór Antal*, Aeneas Sylvius, II. P. pápa (Bpest 1880).

3. *III. P.* (1503 szept. 22.—okt. 18.), az előbbi nővérének a fia, pápasága előtti neve *Francesco de' Piccolomini Todeschini*, szül. Sienában 1439., megh. Rómában 1503 okt. 18. Nemes, megvesztegethetetlen, tiszta jelleme folytán többször volt pápajelölt, de csak 1503. lett pápává. Alig egy hónapra reá meghalt.

4. *IV. P.* (1559 dec. 25.—1565 dec. 8.), családi nevén *Gianangelo Medici*, szül. 1499. Előbb a jogot tanulta, majd pappá levén, a pápai kúriánál működött, több udvarnál pápai nuncius volt s 1549. bíborossá lett. Pápává 1559 dec. 25. választották. Mint ilyen, az elődje alatt fogságba került lázadókat szabadon bocsátotta, a Caraffa-családot, IV. Pál rokonait üldözte, az inkuiziciót enyhítette, Rómát szépítette, az egyházi állam kormányzásában s a külhatalmakkal való béke föntartásában nagy politikai tapintatot tanusított. Az elnapolt trienti zsinatot 1560 dec. 14. összehívta s végzéseit 1564 jan. 26. kiadott bullájával megerősítette; hitvallást adott ki, amelyet azok is letenni kötelesek, akik az egyházban hivatalt viselnek (l. *Hitvallás*). Megreformálta a bíbornoki kollegiumot és a konklávé. V. ö. *Leonardi*, Oratio de laudibus Pii IV. (Padova 1565); *Ranke*, Röm, Pápste (3. köt. 299—307. old.).

5. *V. P.*, *szent* (1566 jan. 7.—1572 máj. 1.), családi néven *Michele Ghislieri*, szül. Boscóban (Alessandria mellett) 1504 jan. 17., megh. 1572 máj. 1. Előbb Domonkos-rendű szerzetes volt s az inkuizició tagja. IV. Pál 1550. Rómába hívatta, Nepi püspökévé, bíbornokká s az inkuizició főnökévé nevezte ki. Pápa lett 1566 jan. 7. A trienti zsinat határozatainak végrehajtásában nagy erélyt fejtett ki, kiadta a római katekizmust s a javított mise- és zsolozsmakönyvet. Nagy erővel küzdött a protestantizmus ellen s a katolikus fejedelmeket pénzzel s hithirdetőkkel segítette, különösen II. Fülöp spanyol királyt. Velencével s a spanyolokkal létrehozta a török elleni szövetséget. E két hatalom hajóira, amelyhez a magáét is csatolta, vívta ki ausztriai Don Juan vezérlete alatt 1571. a török fölött a híres lepantói tengeri győzelmet. XI. Kelemen 1712. szentté avatta. Emléknapja máj. 5. Leveleit és iratait Epistolae apostolicae cím alatt kiadta Gobau (Antwerpen 1640). V. ö. *Falloux* (1846); *Mendham* (1832 és 1844); *Boitel* (1901); *Spezi* (1905).

6. *VI. P.* (1775 febr. 15.—1799 aug. 29.), *Giovanni Angelo Braschi*, szül. Cesenában 1717 dec. 27. Különböző egyházi hivatalok után 1775 febr. 15. választották pápává. Folytatta a pontini mocsarak kiszáraitását, Anconában kikötőt épített, a várost szép épületekkel ékesítette s a jótékony-sági intézeteket szaporította. Alatta kezdte meg II. József a vallási reformokat. A pápa abban a véleményben, hogy személyes közbenjárása által segít az egyház ügyén, 1782. Bécsbe utazott, ahol látszólag szívesen fogadták, de fáradozásai sikertelenek maradtak. A francia forradalom alatt megfosztották franciaországi birtokaitól. Napoleon Berthier tábornokát küldte Róma ellen, aki a pápát elfogatta s kihirdette a római köztársasá-

got. A fogoly pápát előbb Sienába, majd Firenzébe, végül Valenceba hurcolták, ahol meg is halt 1799 aug. 29. V. ö. *Bourgoing*, Mémoires de P. VI. (1799); *Artaud*, Hist. d. souv. pontifs rom. (1849. 8. köt.); *J. Bertrand*, (1879); *J. Gendry* (1907) stb.

7. *VII. P.* (1800 márc. 14.—1823 aug. 20.), előbb *Luigi Barnaba Chiaramonti* gróf, szül. Cesenában 1742 aug. 14., megh. 1823 aug. 20.-án. Előbb sz. Benedekr. apát, azután imolai püspök volt, 1785. bíbornok lett; pápává 1800 márc. 14. választották Velencében. A francia forradalom legyőzése után Napoleon konkordátumot kötött vele 1801., amelynek értelmében a kat. vallás visszaállított s az egyházmegyék új felosztása megerősített. 1804 dec. 2. Párisban Napoleont császárá fölkente; de a szertartás alatt Napoleon maga tette fejére a császári koronát. Nemsokára, mivel a pápa nem akarta a császár öccsének, Jeromosnak házasságát, amelyet egy protestáns nővel kötött, megsemmisíteni s vele védő- és támadó-szövetségre lépni vonakodott, megszállotta a pápai területet, majd Rómát is. A pápa 1809 jún. 11-én kiközösítéssel válaszolt, mire Napoleon Radet tábornok által elfogatta, Savonába vitette, a pápai államot pedig 1810 febr. 3. kelt határozattal a francia birodalomba bekebelezte. A császár a fogoly pápának konkordátumot ajánlott, hogy államfői jogairól mondjon le, Párisba tegye át székhelyét s hogy tőle fizetést fogadjon el. A pápa az ajánlatokat visszautasította, mire Fontainebleauban hurcolták. Itt egy színleg ideiglenes konkordátumot irattak vele alá, de megtudván a pápa, hogy ez állandó intézkedés akar lenni, visszavonta. Napoleon a lipcsei csata után 1814 jan. 23. szabadon bocsátotta a pápát, aki a nép örömmujongása közt vonult be Rómába. Midőn Napoleon ismét kezébe ragadta a hatalmat, Murat az egyházi államba tört. P. Genovába menekült, de nemsokára visszatérhetett s haláláig békében kormányozhatta az egyházat. Ő állította vissza a jezsuita-rendet. V. ö. *Storia del pontificato di Pio VII.* (Velenze 1815).

8. *VIII. P.*, (1829 márc. 31.—1830 dec. 1.), családi néven *Franc. Saverio Castiglione* gróf, szül. Cingoliban 1761., megh. 1830 dec. 1. 1800-ban montaltói, 1814. cesenai püspök, 1816. bíbornok lett. Pápává 1829 márc. 31. választották. Rövid kormányzása alatt jött létre az angol katolikusok emancipációja, körleveleiben hatalmasan küzdött az indifferentizmus, a szabadkőművesség s a titkos társulatok elleu, patriarchátust állított Konstantinápolyban az egyesült örmények számára. Iratait kiadta *Roskoványi*, Monumenta cath. c. művében. (2. köt.) V. ö. *Artaud de Montor*, Hist. du pape Pie VIII. (1843).

9. *IX. P.* (1846 jún. 16.—1878 febr. 7.), családi neve *Giovanni Maria Mastai-Ferretti* gróf, szül. Sinigagliában 1792 máj. 13., megh. 1878 febr. 7. 1827-ben spoletói érsek, ahol 1831. a menekülő Carbonarót, azután III. Napoleont megmentette. 1832-ben imolai püspök, 1840. bíbornok s 1846 jún. 16. pápa. Trónra lépte után nagy buzgalommal fogott a kormányzáshoz; az állam közigazgatásába a legmodernebb újításokat vitte be, úgy hogy a nép kedveltjévé lett. Azonban a radikális forradalmárokat nem fegyverezhette le, mert

ezen követeléseiknek nem tudtak határt szabni, követelték a jezsuiták kiűzetését s az osztrákokkal való háborút. A pápa ekkor titkon Gaetába menekült, ahonnan a forradalmi kormány minden intézkedése ellen tiltakozott. Midőn azonban az osztrák és a francia seregek a pápa támogatására a pápai államban megjelentek s a római köztársaságnak véget vetettek, 1850. ő is visszatért Rómába s Antonelli államtanácsosával hozzáfogott a forradalmi szellemtől áthatott s kívülről is fenyegetett ország kormányzásához. Az Italia unita ideáját Viktor Emánuel szárd király törekedett megvalósítani, akit Garibaldi is elősegített ebben; s így történt, hogy a pápai állam E.-i részeit Szárdiniahhoz csatolták. A pápának csak Rómát és környékét hagyták meg a francia fegyverek ótalma alatt, de csakis 1870-ig, mert kiűtve a porosz-francia háború, a francia kormány hazahívta csapatait, mire az olasz seregek szept. 20. behatoltak Rómába, azt elfoglalták s a pápának csak a Vatikánt és Lateránt hagyták meg s védelmére hozták a garancia-törvényt. A pápa tiltakozott s a felajánlottévi díjat visszautasította, azért a hívek alamizsnájából, a péterfillérekéből tartotta fenn udvarát s egyéb intézeteit. A hitélet tekintetében nevezetes, hogy 1854 dec. 8. kihirdette a boldogságos Szűz szeplőtelen fogantatásáhitágazatát; 1864 dec. 7-iki enciklikájában 80 tételben kárhözta a kor újabb tévedéseit (Syllabus). 1869-ben megnyitotta a vatikáni zsinatot, amelyben hitágazatilag kihirdette az infallibilitást, vagyis a római pápa tanítói *csalatközhatatlanságát* (l. o.). V. ö. *Füssy* Tamás, IX. P. pápasága (1878—80, 3 köt.), *Clave*, La vie et le pontificat de Pie IX. (1848); *Henke*, Papst P. IX. (1860); R. *Batterini* (1909.)

10. X. P. (1903 aug. 4.—1914 aug. 20.), családi nevén *Giuseppe Sarto*, szül. Riese faluban (Treviso mellett) szegény szülőktől, 1835 jan. 2., megh. Rómában 1914 aug. 20. Pappá szentelték 1858., 1884. mantuai püspök, 1893. bibornok és velencei patriárka lett. Mint velencei patriárka lépett először érintkezésbe a magyarokkal, midőn Desseswffy Sándor püspök a magyarok megterésének évfordulója alkalmával 1900. Szt. Gellért, az első csanádi püspök és magyar vértanú velencei ereklyéihez zárándoklatot vezetett. XIII. Leo pápa halála után a konkláveban, miután Ferenc József uralkodó nevében Puzyna krakói érsek tiltakozást jelentett be Rampolla bíboros esetleges megválasztása ellen, a bíborosok szavazatának többségével 1903 aug. 4. őt választották pápául, mire a X. P. nevet vette föl. Pápaságának kezdetén két nevezetes enciklikát adott ki. Az egyik, mely 1903 dec. 8-ról szól, az egyházi zene reformálását rendeli el, a másik ugyanaz év dec. 18., a keresztény szocializmus irányítására vonatkozik s benne rendezetileg megújítja XIII. Leo elveit a munkások védelmére a szociáldemokrácia izgatásainak ellensúlyozására. Nemsokára megjelent az «Arduum sane» motu proprioja, amelyben elrendelte az egész kánoni jog újból való kodifikációját. 1904-ben felfüggesztette a «*Non expedit*» (l. o.) elvét bizonyos esetekben, miáltal az olasz katolikusoknak politikai szervezkedése lehetővé vált. A Franciaországból kiindult

*modernizmus* (l. o.) ellen lépett fel: 1907 júl. 3. kiadott «*Lamentabili*» dekretumában 65 modernista tételt kárhözta, ugyanaz év szept. 8-án pedig a «*Pascendi dominici gregis*» enciklikát bocsátotta ki, mely erélyes rendszabályokat hozott a modernisták ellen. 1907 aug. 2. rendezte a házassági ügyeket (L. *Ne temere*). 1908-ban újjászervezte a római kuriát. 1909 márc. 8. bullájával megszüntette a pápaválasztásoknál eddig szokásban volt állami vetojogot. 1909 máj. 7. Motu propriojaival bibliai intézetet állított fel. 1910 máj. 26. kibocsátotta a Borromeus-enciklikát, amely kivált Németországban visszataszást szült. 1911 júl. 2. *Supremi disciplinae* motu proprioja le szállítja a parancsolt ünnepnapok számát. Megemlítendő még a papságnak a világi pénzüzetek kezelésétől való eltiltása, a brevium reformja, a gyakori áldozásról, a gyermekek áldozásáról való rendelkezései stb.

11. XI. P., családi neve *Achille Ratti*, szül. Desio-ban 1857 márc. 31. régi, neves polgári családból. A filozófiát és teológiát Milanóban és Rómában végezte. Pappá szentelték 1879 szept. 20. Doktori szigorlatainak letétele után a héber nyelv tanára lett a milanói szemináriumban. Közben scriptor, később praefektus az Ambrosiana-könyvtárban. Buzgó működést fejtett ki a lelkipásztorkodás terén, főképen a németek lelki gondozásában. 1914 okt. 28. apostoli protonotárius és a vatikáni könyvtár praefektusa lett. 1918-ban lengyelországi apostoli vizitátor, 1919 jún. 6. lepantói c. érsek és varsói nuncius. Püspökké szentelték Varsóban 1919 okt. 28. Bibornok lett 1921 jún. 13., egyben milanói érsek. Pápává választották 1922 febr. 6. és a P. nevet vette föl. XI. P. elismert kutató, főleg a történelmi segédtudományok terén végzett jelentős kutatásokat. Mestre a filológiai-történelmi módszerek és kiválóan jártas a paleográfiában. Nevezetesebb munkái: *Acta eccl. Mediolanensis et ejus initiis usque ad nostram aetatem* (1890. kezdettel, több kötetre tervezve); *Il piu actico ritratto di s. Ambrogio* (Milano 1897); *Le ultime Vicende della Biblioteca dell' Archive di S. Columbano di Bobbio* (Milano 1901); *Vita di Bomacosa da Beccastre* (1909) stb. V. ö. *Egyh. Lapok* 1922, 4.

**Pius-egyesület**, 1. 1848. ápr. Mainzban keletkezett és az egész német birodalomban elterjedt kat. egyesület, melynek célja: megvédeni szóval és írással a német katolikusok vallásszabadságát és állami egyenjoguságát. A P. 1849-ben megkapta a pápai megerősítést. Nagygyűlései előfutárjai lettek a katolikus nagygyűléseknek világszerte. — 2. Hasonló célból alakult a *svájci* P. 1856. — 3. P. az osztrák katolikus sajtó terjesztésére. Alapította 1905. Kolb Victor S. J. — 4. Akadémiai P. Németországban az egyházi érzésnek előmozdítására az egyetemi ifjuság között. Unio Piana néven működik.

**Pius-rend**, pápai érdemrend, melyet IX. Pius pápa 1847 jun. 17. alapított s 1849 jun. 17. hirdetett ki. A rend két osztályból áll, az I. osztály tulajdonosai a flakra szálló, a II. osztályéi a személyes nemességet nyerik.

**Piutti, Karl**, német zeneszerző, szül. 1846 ápr. 30. Elgersburgban (Thüringia), megh. 1902

jún. 17. Lipcsében, ahol 1875. a konzervatórium tanára lett. Orgonakompozíciói kiválóak. Irt vokális műveket is.

**Piva**, Montenegróban eredő folyó, amely a Tarával egyesülve a Drinába ömlik.

**Pivár Ignác**, pedagógus, szül. Csobánkán (Pest vm.) 1843 ápr. 25., megh. Budapesten 1905 máj. 3. 1860-tól a kegyesrendiek több gimnáziumában, utóbb Vácot tanárkodott, 1892. a siketnémák váci intézetének igazgatójává nevezték ki. Gyakorlatibb alapra fektette a vakok oktatását és magyarra alkalmazta az ú. n. Braille-írást. Nevezetesebb művei: *Abeszélő siketnémák nyelvoktatása* (Vác 1887); *Kés hangtan* (u. o. 1895); *A vakok ügyének fejlődése és állása* (Budapest 1904).

**Pivnica**, adók. és pk. Verőcze vm. verőczei j.-ban, (1910) 329 szerb és horvát lak. (Tr. SzHSz.)

**Pivot** (franc., ejtsd: pivó) a. m. sarkpont, amely körül az arcvonal kanyarodása történik; továbbá csap, azaz oly fa- v. ércdarab, amely körül valami forog, p. a kompasz tűje.

**Pivtava**, kis-orosz nyelven a. m. *Poltava* (l. o.).

**Pix** (lat.) a. m. szurok. — *P. liquida*, kátrány.

**Pixérécourt** (ejtsd: pixérékúr), *René-Charles Guilbert de*, francia színműíró, szül. Nancyban 1773 jan. 22., megh. u. o. 1844 júl. 27. Igen hányatot, kalandos életet élt, mignem La forêt de Sicile (1798) című színművének nagy sikere megnyitotta előtte az alsóbbrendű párisi színpadokat. Egymagában és mások társaságában vagy másfélszáz különböző fajú darabot írt, amelyek közül 94 került előadásra Párisban és a vidéken 30,000 alkalommal. Egy új műfaj, az ú. n. melodráma megteremtője s legszerencsésebb kezű művelője lett. Ilyenmű legnépszerűbb darabjai: *Caelina* (1800); *La femme à deux maris* (1802); *Le chien de Montargis* (1814); *Ali Baba* (1822); *Valentine* (1821). V. ö. G. *Hartog*, Guilbert de P. (Paris 1913).

**Pixidarii**, a székely nemeseknek harmadik osztálya: a gyalogok v. darabontok (l. *Gyalogok*), az első osztály a főrendek (primores), a második osztály a lófők (primipili) osztálya volt. L. *Székelyek*.

**Pixis** (gör.) a. m. szelence.

**Pixol**, fakátránynak lúgokkal és szappannal készült antiszeptikus hatású oldata.

**Pi y Margall, Francisco**, spanyol államférfi szül. Barcelonában 1820., megh. Madridban 1901 nov. 29. Filozófiai tanulmányokkal foglalkozott s lefordította *Proudhon* munkáit spanyol nyelvre. 1868. választották a cortezbe, hol republikánus és föderalista nézeteket vallott. Amadeusz király lemondása után az ideiglenes köztársasági kormány tagja lett (1873 febr.). Castelar lemondása után 1874 jan. rövid időre miniszterelnök lett, de a Bourbonokat visszahelyező katonai párt előtt meg kellett hátrálnia. A királyság visszaállítása után P. továbbra is tagja maradt a corteznek és a republikánus-föderalista párt vezére volt haláláig.

**Piz** (lat.), a. m. hegyesűcs, l. *Pic*.

**Pizáng** (növ.), l. *Musa*.

**Pizángevő-félék** (*Banánaevők*, *Musophagidae*, állat), a Kúszók (Scansores) rendjébe tartozó madárcsalád. Nagyságuk a szarka és fácán nagy-

sága közt változik. Testük nyúlánk; csőrük rövid, erős, széles, töben magas és a felső káva végén hirtelenül kampót alkot; szárnyuk hosszú és feltűnően kerek; 10-tollú farkuk meglehetősen hosszú, lekerekített; lábaik erősek s aránylag magasak; 4-ik lábujjuk vetélhető vagyis némileg elfordítható. Tollazatuk lágy; rendszeren tetszetős színű. Kizárólag Afrikában élnek. Kisebb társaságokban a fák koronái közt tartózkodnak és rovarokkal meg gyümölcsökkel táplálkoznak. Némely fajuk hangja meglepően hasonló az ember nevetéséhez. 39 faj ismeretes, melyek 7 nembe tartoznak. Ismertebb fajok: 1. kokó vagy óriás turakó (*Corythaeola cristata* Vieill), 2. banánaevő (*Musophaga violacea* Isert), 3. lármás madár v. guguka (*Chizaerhis zonura* Rup.), 4. hegyi turakó (*Ruwenzorornis johnstoni* Sharpe), 5. sisakosmadár (*Turacus leucolophus* Hartl.), *T. erythrolophus* Vieill, *T. leucotis* Rüpp., *T. corythaix* Wagl.).

**Pizángfélék** (növ.), l. *Musaceae*.

**Pizarro, Francisco**, Peru fölfedezője és meghódítója, szül. Trujillóban (Spanyolország) 1475., megh. Limában 1541 jun. 26. Fiatal korában disznópásztor volt, azután beállott katonának s kalandvágya az Újvilágba vitte. Résztvett *Hojeda* és *Balboa* expedícióiban, azután egy kis csapat élén két izben is (1524—25. és 1526—27.) járt Peru partvidékeire. Spanyolországba visszatérvén, a spanyol kormány 1529 júl. 26. kinevezte őt a meghódítandó Peru helytartójává s főparancsnokká. Visszatérve az Újvilágba, szövetkezett *Almagróval* (l. o.) és 180 katonával indult el 1531 jan. Panamából az *inkák* birodalmának meghódítására. Később még 100 katona csatlakozott hozzá s evvel a kis sereggel 1532. őszén behatolt Peru belsejébe. Úgyesen felhasználva a két inka uralkodó, *Atahualpa* és *Huascar* viszálykodását, Atahualpát elfogta s bár az igen sok aranyat adott váltságdíjúl, hűszegő módon mégis megfojtatta és máglyán elégettette (1533 aug. 29.). Ezután bevonult Cuzcoba s társaival együtt borzasztó rablásokat és kegyetlenkedéseket vitt véghez. 1535. alapította *Limát*, Peru új fővárosát. Társa *Almagro* lázadást támasztott ellene, de P. legyőzte őt és 1538. lefejeztette. Ezért *Almagro* barátai bosszút forraltak ellene és 1541. Limában meggyilkolták. Egyik testvéröccse, *Gonzalo* 1544. Peru helytartója lett, de már 1548. mint lázadót lefejezték. Egy másik testvére, *Hernando*, ki P. leányát vette nőül, Spanyolországba visszatérve, feuntartotta a P.-családot. Utódai *IV. Filöp* idejéül a *Marques de la Conquista* címet viselték. V. ö. *Prescott*, History of the conquest of Peru (Boston 1847, 3 köt.); *Ober*, P. and the conquest of Peru (New York 1906).

**Pizd'Err**, havas a graubündeni Alpokban, l. *Err*.

**Pizetum** (a latin *pensa* után, eredetileg *pensetum*), már Szt. István idejében magyar pénzérték, helyesebben súlyegység. Egy uncia 6 pensát vagy solidust s 48 pensát egy márkát tett. A *P.-jog* szerint oly királyi kamarákban, hol dénárokat vernek, az esztergomi érsekek minden feldolgozott márka után egy nehezék finom ezüstöt kaptak, a pénzverésnél használt veretmintákat pedig egyedül csak az ő megbízottjuknak (pizetarius) őrizete



alatt lehetett tartani. Ez a jog kiterjed a pénz-beváltásnak 1191 óta gyakorolt módjára is. Azt a nehezéket (unum pondus), mely I. Károly idejében egy garast, vagyis hat dénárt, 85<sup>5</sup>/<sub>7</sub> mai fillért ért, csak a XV. sz.-tól fogva nevezték P.-nak s rajta most már nemcsak a pénzze vert márkát, hanem a feldolgozott és fel nem dolgozott arany és ezüst márka után az érseket illető nehezéket is értették; ez a jövedelem pedig most már oly pénzverő-házakban is megillette az érseket, hol megbizottat nem tartott. A XVI. század második felében feledésbe ment ez a jog s csak Pázmány Péter szerezte vissza (1624 szept. 10.). A P.-jogot az állam a XIX. század végén örökre megváltotta. V. ö. *Kollányi* Ferenc, Az esztergomi érsek P.-joga (Katholikus Szemle, 1889, 520—576 és 679—776; u. o. a tárgy irodalma); *Jogt. Közöny* (1896); Az esztergomi érsekség pizetum-joga (Budapest 1889).

**Pizidia**, ókori tartomány, közel Kis-Ázsia déli partvidékéhez, Pamfiliától északra. Harcias lakói a Perzsa birodalomban függetlenül éltek. Pompeius győzelmes hadjárata után (63. Kr. e.) elismerte a római fenhatóságot, római tartománnyá Pamfiliával együtt *Augustus* császár tette (25. Kr. e.). Nevezetesebb városainak (*Sagalassos*, *Termessos*, *Peduelissos*) romjai a görög-római műveltség magasabb fokáról tanuskodnak. V. ö. *Lanckoroúski*: Städte Pomphyliens und Pisidens (Wien 1892, 2 köt.).

**Pizolit** a. m. borsókó (l. o.).

**Pizza** (ejtsd: pidza), nápolyi apró, búzalisztből készült lepénytésztá, felhajtott széllal, mely burgonyával, finomra vagdalt főzelékfélével, szardellával vagy sajttal töltve és olajjal leöntve kerül a sütőbe.

**Pizzicato** (ol., ejtsd: pidzikáto), a. m. pengetve, többnyire vonós hangszerek szólamaiban írják elő annak jelölésére, hogy a játszó vonó helyett a jobbkez egy-két ujjával pengeti a húrokat. Ha ismét a vonó használatát kívánjuk, az *arco* szót írjuk a hangjegyek fölé.

**Pizzighettone** (ejtsd: pidzighetóne), város Cremona olasz tartományban, az Adda és Serio összefolyásánál, (1911) 4668 lak., citadellájában (XII. sz.), egyideig I. Ferenc francia király is fogva volt.

**Pizzo** (ejtsd: pidzo), kikötőváros Catanzaro olasz tartományban, a Sta-Eufemia öböl partján egy meredek sziklán, (1911) 7863 lak., tunhal és korallhalászat. Régi erősségében (ma rom) lótték föbe Murat Joakimot 1815 okt. 13. Földrengések 1783. és 1905 okt. P. nagy részét romba döntötték.

**Pizma** (*Pisma*), négy oroszországi folyó neve: 1. a Mesen 214 km. hosszú jobboldali mellékvíze; 2. *P.* a Pecsora 245 km. hosszú baloldali, hajózható mellékfolyója; 3. *P.* a Vjetka 190 km. hosszú, tutajokkal járható jobboldali mellékvíze; 4. *P.* (*Pysna*) a Tura (Ob mellékfolyója) 550 km. hosszú mellékfolyója Orosz-Szibíriában; Jekaterinburg kerületben ered, Tobolszk kormányzóságban torkollik, 50 km.-nyire hajózható. Partjain vasérc, széntelepek vannak; a P.-ból, valamint a Berezovka nevű mellékvízéből aranyat is mosnak.

**Pjatigorszk**, az ugyanily nevű járás székhelye a ciszkaukáziai Terek-vidéken, (1912) 63,900 lak.,

az aacheni vízhez hasonló ásványvízforrásokkal, fürdő- és inhalálóintézetekkel.

**Pjav-tó** (oroszul: *Pjav-oszero*, finnül: *pääjärvi*), tó Arkhangel orosz kormányzóságban a Fehér-tenger és a finn határ közt, 560 km<sup>2</sup> területű.

**Pje**, brit-indiai város, l. *Prome*.

**Pješčanica**, adóközs. Zágráb vm. topuskóij.-ban, (1910) 1360 szerb lak. (Tr. SzHSz.)

**Pjeskov** (*Pěškov*), *Makszimovics Alekszej*, orosz író, l. *Gorkij*.

**Pl.** v. *Plin.* (lat.), természetrajzi nevek után id. *Plinius* nevének rövidítése.

**Placabilis** (lat.) a. m. engesztelékeny, békülékeny; *placabilitas*, békülékenység.

**Placage** (franc., ejtsd: plakázs) a. m. faburkolat.

**Placenta** (lat.), l. *Méhlepény*; növényteni értelemben l. *Magléc*.

**Placentalia** (állat), l. *Méhlepényesek*.

**Placentia**, ókori város Itáliában, jelenleg *Piacenza* (l. o.).

**Placetum regium** (lat.), az államnak az a joga, amely szerint a római pápának az országba küldött minden iratát (bulla, breve, apostoli irat és levél), viszont a püspököknek, a papoknak, a híveknek Rómába a pápához v. hivatalaihoz küldött iratait az állam megvizsgálhatja abból a szempontból, hogy tartalmuk nem irányul-e az állam törvényei ellen; a vizsgálat kedvező eredménye a «*placet*» (lat. a. m. tetszik) szónak az iratra rávezetésében nyilvánul. L. tüzetesen *Tetszvényjog*.

**Placidia Galla**, Nagy Theodosius császár leánya, Honorius császár nővére, Kr. u. 410. mint 21 éves leány Róma elfoglalásakor Alarich fogságába került. 414-ben Athaulf gót király neje, ennek halála után testvére kívánságára 417. Constantius hadvezérrel kelt egybe s így lett Honoria és III. Valentinianus anyja. Honorius halála után II. Theodosius császár Augustának nevezte ki és fia, III. Valentinianus nagykorúságáig (425—445) P. vitte a nyugati birodalomban a kormányt. Rómában 450. halt meg, sírját Ravenában mutatják.

**Placidus**, *szentek*, 1. *P.*, római patricius nemzetségből, Nursiai Benedek tanítványa, szül. Rómában 507 körül, megh. 543 után. Apát volt az általa 541. épített Benedek-rendi kolostorban Messina mellett. 546. Manucha pogány tengeri rabló megtámadta a kolostort és P.-t, miután hitét megtagadni nem akarta, lassú kínok között kivégezték. Emléknapja okt. 5. — 2. *P.*, l. *Eustachius*.

**Placilla**, *La* (ejtsd: la plasziya), Caracocoles ezüstbányaterület főhelye Antofagasta chilei departementóban, az Andok Ny.-i tövénél, 2713 m. magasságban, 2500 lak.

**Placitum** (lat.) a. m. vélemény, akaratnyilvánítás.

**Placochelys placodonta** *Jaek.*, a hullők Sauropterygia rendjébe s a Placodontidae családba tartozó kihalt állatnem, melynek két koponyája, páncéldarabjai és végtagsontjai a veszprémi Jeruzsálem-hegy alsó Keuper-mészkövéből kerültek elő. Legújabbban ennek az állatnak a

maradványait a németországi triászban is megtalálták.

**Placophora** (állat), l. *Bogárcsigák*.

**Placuna** (állat), az *Osztriga-félék* (*Ostreidae*) családjába tartozó csiganev. 4 élő és néhány kihalt faj ismeretes. Az Indiai-óceánban közönséges a *Pl. placenta* L., melynek 8—10 cm. hosszú, fehér, áttetsző héjait a kínaiak ablaküveg helyett használják, és a *Pl. sella* Lam. (nyeregkagyló), melynek héja nyeregszerűen hajlott és 10—13 cm. hosszú.

**Plafond** (franc., ejtsd: plafon) a. m. mennyezet.

**Plagális hangnemek**, l. *Egyházi hangnemek*.

**Plagális záradék** keletkezik, ha a tonikai hangzaton az alsó domináns előzi meg. Ezzel szemben az autentikus záradéknál a záróhangzat előtt a felső domináns akkord van.

**Plagemann, A.**, a zimegeológia megalapítója, szül. Valparaisóban 1858 okt. 18., megh. Hamburgban 1908 dec. 27. A szászországi Freibergben bányászati akadémiát végzett. 1886-ban a chilei Kordillerákban a salétromtermő vidékeket tanulmányozta. 1896-ban Magyarországra jött, ahol *Treitz* Péter geológus társaságában az alföldi salétromtermő helyeket kereste fel, majd a Borgói havasok és a Hargitta termékeny-telepeit tanulmányozta. Legfontosabb műve: *Geologisches über Salpeterbildung vom Standpunkte der Gärungsschemie* címen 1896. jelent meg; ebben a zimegeológia alapját rakja le. V. ö. *Papp K.*, P. élete és művei (Földtani Közöny 39. köt. 554—555).

**Plagiarius** (lat.), l. *Plágium*.

**Plagiátor**, l. *Plágium*.

**Plagiéder** (gör.), a giroéder-kristályalaknak kevésbé használt elnevezése.

**Plagiogeotropizmus** (gör.), l. *Diageotropizmus*.

**Plagiokefália** (gör.), a. m. ferdefejűség, az agykoponyának nagyfokú aszimmetriája. Leggyakoribb az ú. n. keresztezett ferdefejűség, melynél az egyik homlokfél lapos v. bemélyedő s a nyakszirt az ellenkező oldalon erősen kidomborodó. A P. okai a méhenbelüli nyomáshatásoktól eltekintve: egyoldalú időelőtti varratelcsontosodás, rachitis, craniotabes occipitalis, ostitis deformans lehetnek. V. ö. *Nistico*: La plagiocefalia (1903); *Topinard*: Sur la plagiocephalie (1876).

**Plagioklász**, l. *Földpát*.

**Plagionit** (ászv.), egyhajlású táblás v. oszlopos kristályokban és fűrtös-vesés halmazokban terem; feketé s ólomszürke v. acélszürke. Ólomantimonszulfid, valószínűleg  $Pb_5Sb_8S_{17}$ . Termőhelye Wolfsberg a Harz-ban és Goldkronach Bajorországban.

**Plagiostomata** (állat), l. *Őshalak*.

**Plagiostomum** (állat), l. *Órvényférgék*.

**Plagioszkóp** (gör., a. m. ferde v. torzmutató), nagy, felül nyitott forgó dobból álló készülék; a bent levő emberek csalódás folytán fenekét a dob középpontja felé emelkedőnek tartják azon mértékben, melyben a forgás okozta centrifugális erő következtében öntudatlanul hajlanak a vízszintes felé.

**Plagiotropizmus** (növény), a tropizmusnak (l. o.) az az alakja, amelynél az ingerre reagáló szer-

vezet v. reagáló szerv az ingerlő tényező hatási irányára derékszög v. ferde szög alatt helyezkedik el; az előbbi esetben *diatropizmus*, az utóbbi esetben *klinotropizmus* jön létre.

**Plágium** (lat.), 1. emberrablás (l. o.), 2. irodalmi lopás, mely abban áll, hogy valaki másnak szellemi (irodalmi vagy művészi) termékét sajátjának adja ki (l. *Szerzői jog*). *Plagiarius*: emberrabló, lélekkufár; *plagiátor*: irodalmi tolvaj.

**Plagioszkóp** (gör.) a. m. szélzászló, l. *Anemoszkóp*.

**Plaid** (ang., ejtsd: pléd) vagy *tartan*, eredetileg köpeny, durva, tarka kockás vagy sávós gyapjuszövetből, a skót hegylakók használják; továbbá minden ehhez hasonló gyapjutakaró, mit férfiak és nők felső kendőnek viselnek.

**Plaidoyer** (franc., ejtsd: pledóájé), valamely ügynek a bíróság előtt szóbeli képviselete, a büntető perben különösen a vád- és védbeszéd.

**Plain-chant** (franc., ejtsd: pleñ sañ: lat. *cantus planus*), így nevezték a Gregorián-éneket abban a korban, midőn már a hangjegyek értékét is kezdték pontosabban jelölni (musica mensuralis).

**Plainfield** (ejtsd: plenfild), város New-Jersey Északamerikai állam Union countyjában, (1920) 27,700 lak. gyárakkal, nyaralóhely.

**Plain of York**, l. *York*.

**Plaisant** (franc., ejtsd: plezán) a. m. mulató, mulatságos, élvezetes; *plaisanterie*, tréfa.

**Plaka**, Milo görög sziget fővárosa.

**Plakát** (lat.), *falragasz*, fali *hirdetés*, a közfigyelem fölkelésének eszköze általános v. magánérdekű v. üzleti ügyekre; többnyire feltűnő alakú nagy betűs nyomtatott felhívás v. értesítés, amelyet rendszerint csak rövidebb időre nyilvános helyiségekben, utcákon, tereken a falakra, hirdető oszlopokra függesztenek ki v. ragasztanak föl. A P.-ot korunkban Észak-Amerikában és Angliában kezdték felkarolni, de multja az ó-korig nyúlik vissza. A régi Athénben és Rómában a törvényeket és egyéb határozatokat nyilvános tereken fém- és márványtáblákra vésték. A XV. sz.-ban Róma valóságos P.-harcok színhelye s az egyeseket v. intézményeket kigúnyoló P.-okat a Pasquino nevű csonka szoborra, az érdekeltek válaszát a Szent Péter-templom melletti Marforio-szoborra ragasztották. Franciaországban 1407. királyi rendelet tiltja meg a lázító P.-ok kifüggesztését, 1539. pedig I. Ferencz a P. használatát kizárólag hatósági hirdetésekre korlátozza. Ma a P. használata igen széleskörű s fölragasztására reklámkocsik és egyéb mozgó alkalmazhatóságok is szolgálnak. A *P.-festés* is a XIX. sz. végén Párisból kiindulva a modern iparművészetnek fölöttébb virágzó ága lett. Ennek művelői a japán festmények síkdíszítésjellegű stíljéből indultak ki s még ma is többnyire egy-két jellegzetes alakkal, széles, rikító színfoltokkal megfestett jeleneteket ábrázolnak egyszínű háttérrel, melyre még lehetőleg rövid, velős, nagybetűs felirat kerül. A modern P.-festésben a nemzeti szellem is igen élénken érvényesül. A francia P.-ot kicsapongó jókedv s csúfolódó szellemesség jellemzi; kiválóbb mesterei: Chéret, Grasset, Toulouse-Lautrec, Forain,

Willette, Steinlein. A többnyire fanyar humorú angol és amerikai P. mesterei: Hardy, Nicholson, Penfield, Bradley, Rhead és Gould. Igen virágzó a P.-festés Németországban és Ausztriában (F. Keller, F. Stuck, Th. Heine, Orlik, Cisar, J. Klinger). A mi nevesebb P.-rajzolóink: Ferenczy Károly, Rippl-Rónai József, Vadász Miklós, Körösfői Kriesch Aladár, Lakatos Arthur, Faragó József.

A P.-ot könyvnyomdai úton, a színes P.-ot könyvomással sokszorosítják. A bádogra festett v. nyomtatott P. már inkább az állandó kifüggesztésre szánt reklám-táblákhoz sorozandó. A P. céljait ma számos folyóirat és könyv szolgálja. A nevezetesebbek: L'Estampe et l'Affiche (Paris), The Poster (London 1898 óta), Das Plakat (Nürnberg 1897 óta). L. még *Sponsel*, Das moderne Plakat (Drezda 1897).

*P. a sajtójogban.* A sajtótörvény (1914: XIV. t.-c.) szerint nem szabad büntető ítélettel sújtott, bírói határozattal lefoglalt, bizonyos alaki kellékeknek meg nem felelő, valamint a közrendet v. a közérkölcstiséget sértő v. veszélyeztető P.-ot kifüggeszteni. A hatóság kifejezett rendelkezése nélkül tilos a P.-ot kifüggeszteni ott, ahol a tulajdonos ez ellen tiltakozott. E szabályok megszegése, úgyszintén a kifüggesztés jogtalan megakadályozása v. a P. jogtalan letévése 6000 K-ig terjedhető pénzbüntetéssel büntetendő kihágás.

**Plakátbetük**, olyan betük, melyek több mint 48 pont nagyságuk s melyeket — mint nevük is mutatja — plakátok szedésére használnak. A kisebb P.-et ólomból meg rézből öntik, a nagyobbakat keményfából faragják v. préselik.

**Plakett** (franc. *plaque*), domborművű ábrázolással díszített négyszögletes, olykor sokszögletű arany-, ezüst-, bronz-, olykor ón- v. ólomlap, amely rendeltetés, technika, stílus dolgában teljesen megegyezik az öntött emlékéremmel (l. o.), de rendszerint csak egyik oldalán van dombormű. Nemesak előállítási technikája egyezik az öntött emlékéremével, hanem ezzel közös a történeti és stílusbeli fejlődése is. A legtöbb P.-művész éremkészítő művész volt s ma is az. A P. első virágzása korszaka a XV. sz., másik nagy virágzása kora a XIX. sz. E téren ugyanazok a mesterek tűntek ki, akik az emlékérem terén. V. ö. *Ráth György*, Az iparművészet könyve (Érem c. fejezet, VIII. szak.).

**Plakoid pikkelyek**, l. *Halak*.

**Plana**, *Giovanni Antonio Amadeo*, báró, olasz csillagász és matematikus, a híres Lagrange matematikus unokaöccse, szül. Vogherában 1781 nov. 8., megh. Torinóban 1864 jan. 20. Hosszú időn át az asztronómia tanára s a csillagvizsgáló intézet igazgatója volt. Legnevezetesebb műve: *Théorie du mouvement de la Lune* (Torino 1832, 3 köt.).

**Planár**, a Zeiss-cég által gyártott nagy fényerejű fotográfiai objektív, amelyet újabban a tökéletesebb *tessar*ok kiszorítottak.

**Planaria** (állat), l. *Planariidae*.

**Planariidae** (állat), a Laposféreg (l. o.) osztályába, az Örvényféreg (Turbellaria) rendjébe tartozó féregcsalád. Testük megnyúlt, lapos. Belsőjük faalakúan elágazó. Édesvizekben, mocsá-

rakban, tavakban, folyókban élnek. Körülbelül 40 faj ismeretes. Hazánkban a *Planaria* Müll., *Dendrocoelum* Oersted és *Polycelis* Ehrbg. nemből összesen 8 faj él. Leggyakoribb faj állóvizekben a *Planaria polychroa* O. Schmidt, a *Planaria torva* M. Schultze, a folyóvizekben a *Pl. lugubris* O. Schmidt, *Pl. alpina* Dana és *gonoccephala* Dugés. A *Dendrocoelum* nemből álló és folyóvizekben egyaránt mindenütt közönséges a 3 cm. hosszú, tejfehér *D. lacteum* Oerstedt. A *Polycelis* nemből nálunk gyakori a *P. nigra* Ehrbg.; hossza 8—10 cm.

**Planasia**, l. *Pianosa*.

**Plan Carpin** (*Piano di Carpine*), Ferenc-  
rendi szerzetes, a középkor egyik legnevezetesebb utazója, 1246. mint a pápa követe járt az ázsiai mongoloknál, akiket lengyel kísérelőjével Boroszlóbból kiindulva, Kieven, a Dnjeperen, Donon és Volgán átkelve keresett fel. Útleírásában a Volgát a régiók Tanaisának tartotta, a Kaspi-tengert pedig a Pontusszal tévesztette össze. Ő figyelte meg először az ázsiai steppéknek csapadékokban való szegénységét. Megírta latin nyelven a mongolok történetét és saját utazásait. V. ö. *Voigt*, *Jordanus v. Piano* (Abh. der phil. hist. Classe der Sächs. Ges. d. Wissensch. V. köt. 1870).

**Plancenoiit** (ejtsd: plańsznoá), falu Brabant belga tartományban, (1911) 822 lak.; a waterlooi csatában a porosz csapatok itt döntötték el közbelépésükkel a csata sorsát.

**Planck.**, latin növénynev után *Planchon Jules Emile* (1823—88.), montpellier-i tanár nevének rövidítése (Hortus Donatensis, 1854—58).

**Planchéit** (ászv.), a dióptázra emlékeztető rézhidroszilikát. Rostos kék halmazok alakjában legújabbán fedezték fel Francia-Kongóban.

**Planchette** (franc., ejtsd: planset) a. m. mérőasztal; vállfűzőbe való halcsont.

**Planchon-hágó** (ejtsd: planson, *Paso del Planchon*), a Délamerikai Andok egyik hágója, Chilét Argentínával köti össze, 2703 m. magas, Talea és Curico vidékére visz Chilébe.

**Planck**, 1. *Gottlieb*, német jogtudós, szül. Göttingenben 1824 jún. 24., megh. u. o. 1910 máj. 20. 1867—1873-ig tagja volt az alkotmányozó birodalmi gyűlésnek. 1871-ben meghívták a polgári perrendtartás tervezetét fölülvizsgáló bizottságba, 1874. pedig a polgári törvénykönyv tervezetét szerkesztő bizottságba, amelyben a családjogi rész szerkesztője és előadója volt. 1889-ben a göttingeni egyetemen tanár. Nevezetes munkája többek társaságában készített kommentárja a német ált. polg. törvénykönyvhöz (Berlin 1897—1902, 6 köt.).

2. *P. Julius Wilhelm*, német jogtudós, szül. Göttingenben 1817 ápr. 22., megh. Münchenben 1900 szept. 14. 1842-ben a baseli, 1845. a greifswalderi, 1850. a kieli, 1867. a müncheni egyetem tanára. Főművei: *Systematische Darstellung des deutschen Strafrechts* (1857); *Lehrbuch des deutschen Civilprocessrechts* (1887—1896, 2 köt.).

3. *P. Karl Christian*, német filozófus, szül. 1819 jan. 17., megh. 1880 jan. 7., mint a maubronni ev. szeminárium eforusa. Hegelből indult, később elvált tőle és a realizmusnak egy rend-

szerét dolgozta ki, mely inkább csak névleg az, mert P. a modern természettudományi elméletek ellen hévvel küzd. Főbb művei: Die Weltalter (1850, 1851, 2 rész); Grundlinien einer Wissenschaft der Natur (1864); Grundriss der Logik (1873); Testament eines Deutschen (Tübingen 1881).

4. P., Max, német fizikus, szül. Kielben, 1858 ápr. 23. 1885—89-ig Kielben működött mint egyetemi tanár, 1889 óta a berlini egyetemen az elméleti fizika tanára. Legtöbbet dolgozott az energián és a hőelmélet terén. Megkapta az 1918. évi fizikai Nobel-díjat. Munkái: Das Princip der Erhaltung der Energie (Leipzig, 2. kiad. 1908); Vorlesungen über Thermodynamik (u. o. 2. kiad., 1905); Vorlesungen über die Theorie der Wärmestrahlung (u. o. 1906); Acht Vorlesungen über theoretische Physik (u. o. 1910); Einheit des phys. Weltbilds.

Planckh, Gyula, cs. és kir. ezredes, szül. Krawskában (Morvaország) 1871 jún. 21. A katonai akadémia elvégzése után 1892. hadnagy lett a 13. dzsidás-ezredben. A hadiiskola elvégzése után 1901. mint vezérkari százados a kassai hadtestnél működött, 1910. őrnagy és a krakói lovas-hadosztály vezérkari főnöke lett. 1913 novemberben alezredessé lépett elő, 1915 szept. 1. ezredessé és a 11. dragonos-ezred parancsnokává nevezték ki. Ezután a Dnyeszter északi partján *Usczeszko* mellett épített hídfő parancsnokságát vette át s kicsiny csapatával hat hónapon át szívósan védte azt a túlnyomó orosz erővel szemben. 1916 márc. 19. végre, miután az oroszok a sáncok nagy részét felrobbantották s lehetetlen volt a Dnyeszter déli partjára vonulnia, seregének maradványával észak felé áttört a túlnyomó ellenség hadállásain és elérte Zaleszcikínél az osztrák-magyar főseredet. Ezért a hősiességéért külön uralkodói dícséretben részesült és megkapta a Lipót-rend lovagkeresztjét a hadiékítménnyel.

Planctae (lat., *Planktai* gör.), a görög monda szerint kettős sziklától alkotott kapu a tengerben, melyen át még a madár sem tud jutni, csak az Argo hajónak sikerült. Később azonosították a mozgó, összezsapódó sziklakkal a Boszporusban, az ú. n. *Symplegades* sziklakkal.

Planctus destructionis regni Ungariae per Tartaros (lat.) címmel valószínűleg 1242-ből maradt fenn a boroszlói egyetemi könyvtárban (I. 262. sz.) egy vers, mely Magyarországnak a tatároktól való elpusztítását siratja. Szerzője valamely menekült magyar, a latinul író legrégebb magyar költő. A 63 versszakból álló verset kiadta Marczali a Történelmi Tárbán (1878, 369—375. old.).

Planéta (lat.), 1. a. m. bolygó (l. *Bolygók*); 2. miseruha, l. *Casula*.

Planéta-cédulák. Régebben sűrűn árultak s ma is elég gyakran árúsítanak utcákon, vásárokon, búcsúkon s egyéb népsokadalmakon nyomtatott cédulákat, melyeken prózai v. verses jóslások, mondások vannak az illető évben uralgó planéta befolyásáról a cédulavásárló sorsára, jellemére, lelki tulajdonságaira. A letűnt évszázadokban a P. gyakorta kis füzetet alkotak, mely hét nagyobb művészi lapot tartalma-

zott. V. ö. *Lippmann*, Die sieben Planeten (Publikationen der Internationalen Chalkogr. Gesellschaft für 1895).

Planéták kövei, amuletek gyanánt hordott drágakövek, melyeket a régiek a planétáknak megfelelően hordottak. Saturnusé a türkisz, Jupiteré a karneol, a Marsé a smaragd, a Napé a gyémánt, Venusé az ametiszt, Merkuré a mágneskő, a Holdé a hegyi kristály.

Planetarium (lat.), tanítási célra használt gép, melynek középpontján pl. napot ábrázoló üveggömbben lámpa és a központból különböző hosszúságú drótok nyúlnak ki, melyek végeiken az illető planétát ábrázolják. A tökéletesebb P.-okat óragép hajtja.

Planet-junior kapa, l. *Ekeszerű gépek*.

Planetoidok a. m. *apró bolygók*.

Planiglobium (új-lat.), a Föld, a Hold v. ég félgömbjének síklapra való ábrázolása; legszokásosabbak a sztereografikus, globuláris, ortografikus és a Lambert-féle azimutális terület-tartó vetület szerint készült P.-ok.

Planiméter, l. *Területmérő*.

Planimetria, l. *Geometria*.

Planina (szerb és bulgár szó) a. m. hegység. *Sztara P.* a Balkán szláv neve.

Planina, adók. Zágráb vm. szentivánzelinai j.-ban, (1910) 1187 horvát lak. (Tr. SzHSz.)

Planinsko Grabovo, adók. Szerém vm. újlaki j.-ban, (1910) 648 szerb és tót lak. (Tr. SzHSz.)

Planipedes (lat.) a. m. mezitlábások, a római szinpad azon alakjai, kik cothurnus és soccus nélkül, mezitláb jelentek meg a szinpadon. Az alsóbb komikum képviselői; hajuk rövidre van nyírva, állatbőrökbe bújnak, arcukat be-kormozzák.

Planipennia (*Síkszárnyúak*, állat), a Recés-szárnyú rovarok (*Neuroptera*) rendjének első alcsoportja. A másodikba tartozókkal szemben jellemzik őket rágószájszerveik s az, hogy egyik pár szárnyukat sem képesek összeráncolni. Ide tartoznak a hangyalesők, fátyolkák és skorpiólegyek különböző fajtái.

Planiszférium (gör.-lat.), az egész gömb leképezése v. ábrázolása sík lapon. Rendesen az éggömb sztereografikus sarkvetületét értjük P.-on. A P. az égi testek keltének, lenyugvásának kezelítő lemérésére szolgálhat. Tökéletesebb alakban a XVII. sz.-ig számos csillagászati feladat grafikai megoldására, alkalmas mutató hozzácsatolása által nap- és csillagmagasságok mérésére is használták (astrolabium planisphaerium).

Plankonkáv és *plankonvex* (lat.) a. m. sík-homorú, illetve sík-domború; az ilyen alakú lencsék megjelölésére használatos kifejezések.

Plankton, azon nyíltvízi, szabadon lebegő szervezetek összessége, melyeket a szelek és a hullámok a vízben ide-oda hánynak-vetnek. A P. név *Hensen* V.-tól ered (1887). A P.-nal szemben azok a szervezetek, melyek helyüket saját erejükkel változtathatják és nem függenek a szél és a hullám játékától, alkotják a *nekton*-t, a fenékhez rögzített, vagy a fenéken mászkáló szervezeteket pedig *benthos* névvel szokás jelölni. Háromféle P.-t szokás megkülönböztetni, nevezetesen tengeri- (haliplankton), édesvízi- (limnoplankton)



és félig sósvízi v. brackvízi P.-t (hyphalmyroplankton). A tengeri P. sorában megkülönböztetik a nyílt tengerhez kötött *océáni P.-t* és a partokhoz kötött *neritikus P.-t*. A mélység szerint megkülönböztetik azután a felszíni rétegekben levő *pelagikus P.-t*, továbbá a bizonyos mélységben élő *zonás P.-t* és a fenék közelében lebegő *bathybikus P.-t*.

A P.-t alkotó állati szervezeteket *zooplankton* néven foglalják össze a növények alkotta *phytoplankton*-nal szemben. A P.-t leginkább mikroszkópi kicsinyiségű, vagy félig mikroszkópi, azaz szabad szemmel csak úgy éppen még látható szervezetek alkotják. Csupán a növényi P. foglal magában néhány nagyobb termetű fajt is. A nagy szervezetek alkotják a *macroplankton-t*, a kisebbek a *mesoplankton-t* és a legkisebbek a *mikroplankton-t*. Utóbbinak külön felesége az ú.n. *nannoplankton*, mely a P.-háló finom (0.04—0.05 mm.) hálózatán is átszűrődő parányi szervezeteket egyesíti magában. A nannoplankton a víz centrifugálásával gyűjthető össze.

Az édesvízi P.-nál szokás megkülönböztetni a tavakban és mocsarakban élő *heleoplankton-t* és a folyókban és patakokban található *potamoplankton-t*.

Az *igazi P.-nal* (*euplankton*) szemben áll az *ál-P.* (*pseudoplankton*): az utóbbihoz tartoznak a partról leszakított állattelleprések, növények, továbbá helyhez kötött életű szervezetek, melyek a P.-nal mozgó tárgyokon (fákon) vagy állatokon s növényeken telepedtek meg.

Mint hogy a nyílt vízben az élő szervezeteken kívül még különböző élettelen testek is lebegnek, melyek a vizekben rendkívül fontos szerepet visznek, *Kolkwitz* legújában a vizekben lebegő élő és élettelen testeket *seston* néven foglalja össze. *Kolkwitz* szerint a P. a sestonnak az a része, melyet élő szervezetek alkotnak.

*Irodalom.* Steiner A., Planktonkunde, Leipzig—Berlin 1910; Murray J. és Hjort J., The Depths of the Ocean, London, 1912; Hensen V., Über die Bestimmung des Planktons, oder des im Meere treibenden Materiale an Pflanzen und Tieren, Kiel 1887 és Das Leben im Ozean nach Zählungen seiner Bewohner, Kiel—Leipzig 1911, Ergebn. d. P.-Exped., 5 kötet.; Lohmann H., Die Probleme d. modernen Planktonforschung, Verh. d. Deutsch. Zoolog. Ges., 1912, magyarul I. Állattani közlemények, 1912. évf., 4. kötet.; Lampert K., Az édesvizek élete, Budapest 1904.

**Plankton-expedició, 1. Tengeri tudományos expedíciók.**

**Planktonháló,** a planktoni szervezetek (1. *Plankton*) összegyűjtésére alkalmas gyűjtőeszköz. A régebbi kutatók lepkehálókhoz hasonló, rúdra erősített hálókat használtak erre a célra, amelyekkel a vízben kanalazták, majd a háló zselészerű részét kifordítva, tartalmát eszéskébe öntötték és mikroszkóppal megvizsgálták. Újabban inkább zsinegen vontatott hálókat szokás használni. E hálókat szerkesztőjük után szokás elnevezni; így ismerünk *Hensen-*, *Zacharias-*, *Apstein-féle* stb. hálókat. Az összes ilyenfajta P.-k mind a Hensen-féle hálóra vezethetők vissza. A Hensen-féle P. zsinegre erősített kúp alakú vontató háló, melynek végén az összegyűjtött élőszervezet tömeg esapon kibocsátható. A P.-t parton haladva, vagy esónakból kivételével használják, még pedig úgy, hogy kivételével 10—15

pereig lassan haladva vontatják, arra ügyelve, hogy a háló mindig azonos mélységben lebegjen. Abból a célból, hogy tetszőleges mélységű vízrétegből lehessen a planktoni szervezeteket összegyűjteni, olyan P.-kat szerkesztettek, melyek elzárhatók és tetszőleges mélységű vízrétegben kinyithatók és a gyűjtés után ismét elzárhatók; ilyen pl. a *Nansen-féle zárható P.* A P. rendszeres selyem molnárszítaszövetből készül, melynek nyílásai különböző átmérőjűek. A nagy tavak és tengerek feneké fölött lebegő planktoni szervezetek gyűjtésére bonyolított P.-kat szerkesztettek, melyekről a hidrobiológiai és az oceanográfiai szakmunkák tájékoztatnak.

**Planocera** (állat), 1. *Órvényférgek.*

**Planogameta** (növény) 1. *Gameta*, 2.

**Planográfia** (gör.), gyűjtőneve azoknak a sokszorosító eljárásoknak, amelyeknél a nyomólemezt se nem domború, se nem mélyített, hanem sík.

**Planorbis** (állat), 1. *Tányérsiga.*

**Planquette** (ejtsd: plaüket), *Robert*, francia operettkomponista, szül. Párisban 1850 júl. 31., megh. u. o. 1903 jan. 28. A Conservatoire-on tanult. 16 operettje közül a legnevezetesebbek: *Le serment de Mme Gregoire*, *Les cloches de Corneville* (1877, A kornevillei harangok c. színrekerült a budapesti Népszínházban); *Les voltigeurs de la XXXII.* (1880); *Rip van Winkle* (1882, színrekerült a budapesti Népszínházban); *Nell Gwynne* (1884, Colombine c. is); *The old yard* (angolul, 1887); *La cocarde tricolore* (1892); *Le talisman* (1893, színrekerült a budapesti Népszínházban); *Panurge* (1895); *Mamselle Quat' Sous* (1897, Garasos kisasszony c. *Makai* Emil fordításában színrekerült a Magyar Színházban 1898.); *Le Paradis de Mahomet* (hátrahagyott műve, 1906, Mahomed paradicsoma c. *Gábor* Andor fordításában színrekerült a Király-Színházban 1909).

**Planta** (lat.), a. m. növény (régebben: *növény, palánta*), amely szóhoz az egész növényre vonatkozó mükifejezéseket jelzőként fűzik. Pl. *P. annua* (egyéves növény), *P. biennis* (kétnyári v. két éves növény), v. többesszámban *Plantae diplocaules* (kéttengelyű növény), *P. officinalis* a. m. orvosi használatú növény, gyógynövény, *P. obsoleta*, régebben hivatalos orvosi, de ma már nem használatos növény. A növények latin nyelvű leírásai a P. szóval kezdődnek, v. legalább is alanyként a P. szó értetődik.

**Planta**, *Peter Konradin von*, svájci államférfi és író, szül. Wildenberg kastélyban 1815 szept. 24., megh. Canovában 1902 szept. 13. Előbb ügyvéd, azután Züriichben, majd Churban lapszerkesztő volt. 1855-ben Graubünden kanton törvényszékének elnöke lett, azonkívül tagja volt a svájci szövetség tanácsnak és nemzeti tanácsnak. Ő szerkesztette meg a graubündeni büntető és a szövetségi polgári törvénykönyvet. Egyéb művei: *Die Wissenschaft des Staates* (Chur 1852, 2 kötet.); *Das alte Rätien* (Berlin 1872); *Die Schweiz in ihrer Entwicklung zum Einheitsstaate* (Züriich 1877); *Geschichte von Graubünden* (Bern 1894, 2. kiad.); *Mein Lebesgang* (Chur 1901).

**Planta annua** (lat.), 1. *Egyéves növény és Élettartam.*

**Planta cellularis**, 1. *Sejtes növény.*

**Plantae exoticae** (növény), minálunk annyit jelent, hogy Európán kívüli területen otthonos növény.

**Plantae heraldicae** (lat.), l. *Címernövény*.

**Plantagenet** (ejtsd: plentedzsenet), angol királyi család, mely 1154—1485. uralkodott Anglia felett. Megalapítója, **II. Henrik** (1154—89.), trónrajutása előtt Anjou, Maine és Touraine francia grófságok ura volt. A P.-család egyenes ága **II. Richárdban** halt ki (1399), azután a mellékágon rokon **Lancaster** (1399—1461.) és **York** (1461—1485.) családok következtek. **III. Richárdban** kihalt a P.-család férfiága (1485). A P. név onnan származott, hogy II. Henrik atyja, anjoui **Gottfried**, sisakdiszül rekettye-ágot (*planta gemista*) használt. L. *Nagy-Britannia* (története).

**Plantaginaceae** (*Utifüfélék*, *Utílapufélék*, növény), a forrtszirmú kétszikűek családja, 203 faja közül 200 a *Plantago*-génuszba tartozik, a többi közül a *Litorella lacustris* L. észak- és közép-európai, egy másik L.-faj antarktikus délamerikai, a *Bouqueria nubigera* Dene bolíviai. Egy éves és több éves fűvek. Közös sajátosságuk a sugaras virág, a 4 tagú, diagonális helyzetű csésze, a 4 tagú párta, a pártából hosszúra kinyúló porzószalak, végükön az aránylag igen nagy, billegő portokkal. Levelük határozatlanul tagolódik nyélre és lemezre.

**Plantago** L. (növény, *utílapu*, *hollóláb*), l. *Utifü*.

**Plantago cristata** (növény), l. *Amerikai lóheremag*.

**Planta prolifera** (lat.), l. *Fias növény*.

**Planta sobolifera** (lat.), l. *Fias növény*.

**Planta torfacea** (lat.), l. *Tőzegnövény*.

**Planté**, **Gaston**, francia fizikus, szül. Ortherban 1834 ápr. 22., megh. Párisban 1889 máj. 24. Éveken át foglalkozott a galvánpolarizációval és fáradozásának eredménye az *akkumulátor* (l. o.) feltalálása volt. Később a légköri elektromossággal foglalkozott. Összegyűjtött értekezései 1879. *Recherches sur l'électricité* címen jelentek meg. *Phénomènes élect. de l'atmosphère* című műve fordításban több nyelven jelent meg.

**Plantem**, réginyársszerű kínai és japáni szűrőfegyver, egy hullámos főhegygel és két görbe mellékhegygel (l. az *ábrát*).

**Plantigrada** (állat) a. m. talpon járók. *Linné* értelmében mindazok a ragadozó emlősök (*Carnivora*), amelyek járás közben a földet egész talpukkal érintik. Ilyenek a medvefélék.

**Plantin** (ejtsd: plánteñ), **Christoph**, könyvnyomdász és kiadó, szül. St.-Avertinben (Tours mellett) 1514., megh. Antwerpenben 1589 júl. 1. Mint könyvkötő telepedett meg Antwerpenben 1555. s hamar hírnevet szerzett. Ugyanaz évben nyomatni is kezdett s az üzletet 1563. többek társaságában kibővítette. Kiadványai hibátlan szövegükkel s csinos alakjukkal tűnnek ki. 1567-ben maga vette át az üzletet egyedül, a spanyol uralom alatt 1570.

kir. első könyvnyomtató lett s midőn 1569—72. kiadta 5 nyelven a Polyglott Bibliát, világhírű lett s nagy vagyont szerzett. Kiadványainak száma több mint 1500 s üzletét kiterjesztette Német-, Francia- és Spanyolországra. Leidenben egy fióküzletet alapított s azt vejenek, *Raphelegh* Franznak adta át. Halálakor három nyomdája maradt három vejére, közülük a párisit *Bey*s Egydius (Égide *Le Blé*), az antwerpenit 2-ik leányának férje, *Moretus* (Moerentorf) Johann vette át s *Plantin-Moretus* név alatt fenállt 1876-ig, midőn a nyomdát s a vele kapcsolatos muzeumot a város vette meg 1·2 millió frankon s «Musée Plantin-Moretus» név alatt tartja fenn. Nyomdai jelvénye egy körzöt tartó kéz «*Labore et constantia*» felirattal.

*Irodalom.* A. Debacker és C. Rouelens, *Annales Plantiniennes* 1555—89., Paris, 1865; Degeorge, *La maison P.*, 2. kiad. Bruxelles 1878; Max Rooses, *P. en de Plantynsche Drukkerij*, 2. kiad. Antwerpen 1892; *Le musée P.-Moretus*, Bruxelles 1894; Max Rooses, *Catalogue du Musée P.-M.* Antwerpen, több kiadásban; *Correspondance de Chr. P.*, 2 kötet., Gent 1884—86.

**Plan-tó**, Tirol második nagyságú tava a bajor határ közelében, 364 ha.-nyi területű, 75 m. mély, 977 m.-nyi magasban van. Az Achenbach a Heiterwangi-tóval köti össze, a Stuiben-vízeséssel a Lechbe folyik le.

**Planudes**, *Maximus*, görög grammatikus, szül. Nikodemiában 1260 táján, megh. Konstantinápolyban 1310. Mint szerzetes többnyire Konstantinápolyban élt, de mint követ Veneziában is járt. Több grammatikai művén kívül legfontosabb a Konstantinos Kephala görög antológiájából való kivonata, mely a görög antológia (l. o.) egyik kézirat alapja. Leveleit *Treu* adta ki (Breslau 1890). Cato distichonjainak P.-féle fordításáról *Nemethy Géza* írt értekezést (Egyet. Philol. Közl. XV.).

**Planula**, a Szivacsok (*Porifera*) és Csalánozó állatok (*Cnidaria*) lárvaalakja. Jellemző reá, hogy csillangókkal van fedve és hogy teste két rétegből: ekto- és entodermából áll. A P. élénken tudja helyét változtatni.

**Planum** (lat.) a. m. sík; sima terület, p. valamely építkezéshez előkészített hely; terv, tervrajz.

**Planum Tabulare** (lat.), a királyi Kúria által újjáalakulásakor (1723) hozott jogkérdésekre vonatkozó döntvényeknek az a gyűjteménye, amelyet Mária Teréziának 1768 nov. 14. kelt leiratában foglalt meghagyásához képest a Kúria kebeléből kinevezett bizottság készített. A régi magyar jognak fontos forrását tevő gyűjtemény. Közzétették 1800., 1817. és magyar fordítással 1825.

**Plány Ervin**, festő, szül. 1885, megh. Budapesten 1916 jan. 5. az északi harctéren szerzett sebesülése következtében. Jogásznak indult, aztán festési tanulmányokra adván magát, Párisban és 1906-tól fogva Nagybányán munkálkodott. 1908. állított ki először a Nemzeti Szalon máramaroszigeti kiállításán, azután rendes kiállítója volt a budapesti tárlatoknak. A világháborúban mint lovas tüzérhadnagy vett részt s vitézségeért megkapta a nagy ezüst vitézségi érmet. 1915 nov. 6. súlyosan megsebesült az oroszokkal vívott ütközetben, Budapestre hozták, de nem gyógyult fel többé.



Kínai plantem.

pedett meg Antwerpenben 1555. s hamar hírnevet szerzett. Ugyanaz évben nyomatni is kezdett s az üzletet 1563. többek társaságában kibővítette. Kiadványai hibátlan szövegükkel s csinos alakjukkal tűnnek ki. 1567-ben maga vette át az üzletet egyedül, a spanyol uralom alatt 1570.

**Plaque** (franc., ejtsd: plaké), néha a mai *plaque*, máskor pedig pénzt értenek alatta. VII. Károly (1422—1461) francia király garasféle pénzét, amelynek előlapján a köriraton belül 3 lilium, hátlapján kereszt volt a szegleteiben FRATA betűkkel, azon időben szokatlan nagysága miatt (átmérője 32 mm.) *grande P.*-nak nevezték. Lotharingiában a XIV—XV. sz.-ban szintén *P.*-nak nevezték a garasféle pénzt. — *P.* továbbá a m. a löversenyter első helyére szóló állandó vagy napi jegy.

**Plaqué** (franc., ejtsd: plaké), nemes fémmel burkolt nem nemes fém. L. *Lemezelés*.

**Plaques opalines** (franc., ejtsd: plak'z opalin), a bőrgyógyaszatban a rózsaszínű nyálkahártyákon fellépő hamusztürkés v. ezüstfehér foltocskák, melyek számos szájbéli folyamatnál (és így nemcsak a szifilisznél) mutatkoznak.

**Plaquette** (franc.), l. *Plakett*.

**Plašćanski Pothum**, adók. Modrus-Fiume vm. ogulini j.-ban, (1910) 406 szerb lak. (Tr. SzHSz.)

**Plasencia**, járási és püspöki székhely Caceres spanyol tartományban, (1910) 7970 lak. Régi 7 kapus és 68 tornyos várfalakkal; székesegyháza (1498-ból) még befejezetlen épület. Közeliében a Jerte szurdoka.

**Plasencia-ágyúk**, Plasencia spanyol ezredes szerkesztette, kemény bronzból v. acélból gyártott 12 cm.-es ágyúk és 21 cm.-es mozsarak esavarzávarzáttal és fémtömítéssel.

**Plaški**, p. k. Modrus-Fiume vm. ogulini j.-ban, (1910) 1835 szerb lak.; a károlyvárosi görög keleti püspök székhelye. A székesegyház 1784. épült. A kat. plébánia-lak eredetileg várkastély volt, melyet Zrinyi Péter 1660. a törökök ellen épített. (Tr. SzHSz.)

**Plasma** (gör.), l. *Plazma* és *Protoplazma*.

**Plasma**, az ásványtanban fűzőld v. hagymazöld-színű kalcedon, ritkán fehéresen vagy sárgásan foltos. Az ókorban becsült drágakő volt és *prázios* volt a neve; *prázmának* is mondják. Kelet-Indiából és Khinából kerülnek a legszebbek. Ha a sötétzöld mezőben vörös pontok vannak, akkor *heliotrop* a neve.

**Plasmoderma**, l. *Citoplazma*.

**Plasmodidae** (állat), a Spórás állatkák (*Sporozoa*) osztályába, a *Coccidiomorpha* rendbe, a *Haemosporidia* alrendbe tartozó véglény-család. Az idetartozó fajok emlőállatok, madarak és hüllők (Reptilia) véresejtjeiben élősködnek. Fontosabb nemek: *Proteosoma*, *Plasmodium*, *Laverdina*, *Achromaticus*, *Polychromophilus* és *Haemocystidium*.

**Plasmodiophora Woronin** (növény), a Nyálkagombák (Myxomycetes) génusza, amelynek a fajai virágos növények sejtjeiben élősködnek. *P. Brassicae* Woron. okozza a káposztafélek golyva-betegségét (l. *Golyva*, 2.); *P. vitis* Viala et Sauv. pedig a szőlőtökének a mézgásodását idézi elő (l. *Szőlőbetegségek*).

**Plasmodium** (állat), a Spórás állatkák (*Sporozoa*) osztályába, a Telosporidia alosztályába, a *Coccidiomorpha* rendbe, a *Haemosporidia* alrendbe tartozó véglény-nem. Legfontosabbak ama fajtái, melyek az ember maláriáját okozzák. Ezek: 1. *P. vivax* Grassi et Feletti. Közönségesen ter-

tiana-parazitának nevezik. Teljesen kifejlődve átmérője 8—10 mikron. Okozza az egyszerű jóindulatú harmadnapos lázat. 2. *P. malariae* Laveran. Közönségesen quartana-parazitának nevezik. Teljesen kifejlődve átmérője 7 mikron. Okozza a negyednapos lázat. A rosszindulatú harmadnapos v. nyári-őszi maláriát okozó *P.*-ot ma *Laverania malariae* Grassi et Feletti néven már más nembe, nevezetesen a *Laverania* nembe szokás osztani. Utóbbi parazita, melyet tropica-parazitának neveznek, az előbbi kettőnél jóval kisebb; teljesen kifejlődve átmérője csak 5 mikron. A most említett, emberben élő *P.*-fajokon kívül vannak még más *P.*-fajok, melyek különböző majmokban élősködnek. Ilyenek pl. *P. Kochi* Laveran, *P. pitheci* Halb. et Prov., *P. inui* Halb. et Prov., *P. brasilianum* Gonder v. Gossler. L. még *Malária*.

**Plasmodoma**, l. *Plasmophaga*.

**Plasmodroma** (állat), a Véglények (Protozoa) altörzse, melyre jellemző, hogy az idetartozó fajok állábakkal v. ostorokkal változtatják helyüket, egy v. több, rendszeren hólyagalakú magjuk van. Idetartoznak: 1. Ostoros véglények (*Flagellata*); 2. Gyökérlábuak (*Rhizopoda*) és Spórás állatkák (*Sporozoa*). L. még *Véglények*.

**Plasmogonia**, a Véglények (*Protozoa*) párosodásának az a módja, melynél a két párosodó véglénynek csupán a plazmája egyesül, ellenben a sejtmagvak egyesülése elmarad. Előfordul pl. egyes Gyökérlábuaknál (*Rhizopoda*).

**Plasmogonia** (gör.), *Haeckel* mesterszava az ősnemzés azon föltevéses fajára, mely szerint szerves anyagot tartalmazó folyadékból keletkeznek élő szervezetek. A *P.* ellentéte az *autogonia* (l. o.).

**Plasmolysis** (növény), l. *Turgor*.

**Plasmodora** (növény), a *Peronosporaceae* gomba család génusza.

**Plasmophaga** (gör., a. m. plazmaevő), azok a szervezetek, melyek más szervezetekkel v. más szervezetek részeivel, illetve maradványaival táplálkoznak. Ellentéte: *Plasmodoma*, azon szervezetek gyűjtőneve, amelyek szerves anyagokkal táplálkoznak és szerves anyagokból tudnak szerves anyagot készíteni.

**Plasmodium**, a Véglények (Protozoa) testének külsején levő mozgató szervecskéik összefoglaló neve. Idetartoznak az állábak (pseudopodium), csillók (cilia) és ostorok (flagellum); utóbbi kettőt undulipodium v. vibratorium néven is szokás egyesíteni.

**Plasse**, Fiuméhez (l. o.) tartozó alköztség.

**Plassenburg**, bajor erősség, l. *Kulmbach*.

**Plassey** (ejtsd: plasszi; tulajdonképen *Palaersi*), csatatér Bengalia Naddieja kerületében, ahol 1757. az angolok Lord Clive alatt legyőzték Szuraj-ed-Dauluh Nuvabot, miáltal Bengalia birtokába jutottak. P-t a Bhagirathi folyó azóta elmosta.

**Plastica**, l. *Erősítő szerek*.

**Plastidula**, Elsberg és Haeckel mesterszava az élő protoplazma legkisebb részeinek megjelenésére. A *P.* név bizonyos tekintetben élő molekula-csoportokat jelöl s egyértelmű a Nágeli-féle micellákkal és a Weismann-féle biophorokkal. Haeckel perigenézis-elmélete szerint a szapro-

dásnál nemcsak különleges kémiai összetételű plazma származik át a szülőkről az utódokra, hanem a plazmát összetevő aktív molekuláknak, az úgynevezett plastiduláknak jellemző specifikus mozgásformája is, úgy hogy szerinte «az átöröklés a plastidulák mozgásának átszarmazása».

**Plastron**, vívásnál használt zubbony, a mellre irányzott vágások erejének felfogására. L. *Mellvédő*.

**Plazma**, l. *Plazma és Protoplazma*.

**Plaszticitás** a. m. formálhatóság, idomíthatóság, engedékenység, geológiai értelemben különösen az agyag és a *lég* szempontjából (l. *Rege-láció*).

**Plasztida** (gör.), elemi szervezet, kezdetleges primitív szerves individuum s vagy magvatlan plazmadarab (cytoda, a. m. magnéklküli P.), vagy magvas sejt (igazi sejt, a. m. magvas P.). P.-elemét valamennyi különböző plasztidaformának, tehát a belőlük összetett szervezeteknek is, levezetése a sejtmagvatlan monerákból (l. o.).

**Plasztika** (gör.), a. m. *Szobrászat*. — *Plasztikus*: szoborszerű, erősen kidomborodó forma; átvitt értelemben tömör és világos stílus s erőteljes formájú alak.

**Plasztikon** (gör.), híres és hírhedt alakok viaszból formált naturalisztikus szobrainak s hasonló anyagból mintázott történeti és genre-jeleneteknek, természeti ritkaságoknak is, emberi betegségeknek viaszmintákon való bemutatása, amihez egyéb látványosságok is járulhatnak.

**Plasztikus anyag**, olesó szobrok és domborművű díszítések szurrogátumszerű anyaga, amelyet többnyire sajtolással alakítanak s viz, enyv, lenolaj, viasz, gyanta stb. hozzáadásával, fűrészpor-, viasz-, kréta-, hamu- v. papirosból gyúrnak. V. ö. *Höfer*, *Fabrikation künstlicher plastischer Massen* (Wien 1898).

**Plasztikus műtét**, l. *Képzőműtétek*.

**Plasztilina**, igen képlékeny, jól gyúrható és nehezen száradó agyagfajta, melyet agyagnak, viasznak, kénnek, cinkoxidnak és olajnak összekeveréséből és összegyúrásából állítanak elő s a szobrászatban mintázásra használnak.

**Plasztográfia** (gör.), a. m. íráshamisítás.

**Plasztomenit**, l. *Robbanószer*.

**Plata**, l. *La Plata*.

**Plataia**, l. *Platea*.

**Platalea** (állat), l. *Kanalasgém*.

**Plataleae** (állat), l. *Barázdacsőrűek*.

**Platamona** (az ókorban *Herakleion*), volt török város erőddelel, a szalonikii öböl Ny.-i oldalán, 2000 lak. Most Görögországhoz tartozik.

**Platán**, *Platanaceae*, *Platanus* L. (növény), l. *Boglárfa*.

**Platani** (ókori *Halykos*), 110 km. hosszú folyó Szicília szigetén, Palermo tartományban ered San Stefano Quisquinonál és Girgenti tartományban, a Cap Bianconál torkollik.

**Platanista** (állat), l. *Delphin-félék*.

**Platanistidae** (állat), l. *Delphin-félék*.

**Platanus** (növény), l. *Boglárfa*.

**Plata verde** (spanyol), l. *Bromit*.

**Plate**, *Ludwig*, német zoológus, szül. Brémában 1862 aug. 16. 1888-ban Marburgban egyet.

magántanárrá habilitáltak. 1893—95-ig tanulmányutat tett Dél-Amerikában, kül. Chilét és Perút tanulmányozta biológiai szempontból. 1896. Berlinben habilitáltak s 1900. az oceanográfiai intézet biológiai osztályának órává választották. 1904-ben Nyugat-Indiában végzett biológiai kutatásokat. Visszatérte után a berlini mezőgazdasági főiskolához nevezték ki tanárnak. 1909-ben a jénai egyetemre Haeckel utódjául hívták meg a zoológia tanárának és a filetikai muzeum igazgatójának. P. munkaköre elsősorban a származástán és örökléstan körébe irányul. A monisztikus világnézetnek egyik legbuzgóbb harcosa. Nev. művei: *Fauna chilensis* (Jena 1897); *Die Abstammungslehre* (Odenkirchen 1901); *Selektionsprinzip u. Probleme der Artbildung* (4. kiad., Leipzig 1913); *Ultramontane Weltanschauung u. moderne Lebenskunde, Orthodoxie u. Monismus* (Jena 1907); *Vererbungslehre* (Leipzig 1913). Társzerkesztője az Archiv f. Rassen- u. Gesellschaftsbiologie (München-Leipzig) c. folyóiratnak.

**Platea** (*Plataia*), beóciai város a Kitheron lejtőjén. Mint Athén szövetséges 1000 katonával vett részt a marathoni csatában; ezért Xerxes a thébaiak ösztönzésére Kr. e. 480. feldúlta, de a híres P.-i győzelem után (479), melyet a spártai Pausanias és Aristeides a perzsák fölött aratott, újra felépült. A peloponnézosi háború folyamán a lakedaimoniak hosszú ostrom (429—427) után P.-t elpusztították, lakosait nagyrészt felkoncolták. Az Antalkidas-féle béke után a város ismét felvirult, de a thébaiak 373. lerombolták. A makedon uralom alatt ismét felépült romjaiból, de már csak jelentéktelen község maradt. A város főekessége egy Hera- és egy Athena-templom volt Pheidias Athena-szobrával és Polygnotos falfestményeivel. A városfalak mellett voltak a perzsa háborúban elesett hősök sírjai, hol évenként halotti áldozatot mutattak be és szabadságnépet (Eleutheria) ültek.

**Plateau** (franc., ejtsd: plató) a. m. sík, fensík.

**Plateau** (ejtsd: plató), 1. *Félix*, francia zoológus, szül. 1841 júl. 16. Gentben, megh. u. o. 1911 márc. 4. A genti egyetemen a zoológia tanára volt. Entomológiai munkáival szerzett érdemeket.

2. *P., Joseph*, belga fizikus, született Brüsszelben 1801 október 14., meghalt Gentben 1883 szeptember 15. A genti egyetemen a fizika és csillagászat tanára volt. Főleg optikai és kapillaritási kérdésekkel foglalkozott; föltalálta az anortoszkópot (l. o.). Tőle származnak a nehézségi hatás alól felszabadult, vagyis folyadékban úszó folyadéktömegekkel végzett, ú. n. P.-féle kísérletek (l. o.). Erre vonatkozó értekezései a brüsszeli akadémia mémoiresaiban jelentek meg (1843, 1849, 1856 és 1858).

**Plateau-féle kísérletek**, a nehézségi erő hatása alól felszabadított folyadéktömegek egyensúlyi felületeinek megvizsgálására szolgálnak. Ha pl. borszesz és víz keverékébe vigyázva olajat tesznek, melynek fajsúlya a keverékével megegyezik, az olaj gömbalakot ölt s lebegve marad. Ha a gömbön át tengelyt szúrunk s azt forgatják, a gömb lelapul és gyorsabb forgatáskor az equatori dudorodás leválik s a gömbbel együtt forgó gyűrűt alkot, majd szétszakad s apró gömböket



alkot. Kicsiben ez a bolygórendszer képe, csak hogy itt nem a gravitáció működik, hanem kapilláris erők. Plateau még sok más egyensúlyi felületet birt előállítani, midőn az olajgömböt drótvázakkal hozta kapcsolatba.

**Platen** (*P.-Hallermünde*), *Karl August Georg Max*, gróf, német költő, szül. Ansbachban 1796 okt. 24., megh. Siracusában 1835 dec. 5. Katonai pályára készült, de hamarosan nyugdíjaztatta magát s Würzburgban és Erlangenben filológiai és filozófiai tanulmányokat folytatott, 1824-től kezdve állandóan utazgatott, különösen Olaszországban, melyet igazi hazájának tekintett. Goethe és Rückert hatása alatt kezdett írni (Ghaselen 1821; *Lyrische Blätter* 1821; *Neue Ghaselen* 1824), s későbbi verseiben is (Sonette aus Venedig 1825; *Gedichte* 1828; *Die Abassiden* 1835, éposz) inkább nyelvész, mint alkotó költő, kit kristálytiszta forma s egyúttal a gondolati tartalom fokozatos elszíntelenedése jellem. A végzettragedia (*Die Verhängnisvolle Gabel* 1826) s Heine köre (*Der romantische Oedipus* 1829) ellen irányuló szatirikus drámái csak az irodalomtörténetet érdeklik. Műveinek gyűjteményes kiadása 1839. jelent meg először. Legjobb kiadásuk M. Koch és E. Petzettől való (Leipzig 1911). Naplóját E. Petzet (1905), levelezését L. v. Scheffler és P. Bornstein (1911) adták ki. Legteljesebb életrajzát megírta Rud. Schlösser (München 1910 s köv.) Ansbachban szobrot, Siracusában síremléket állítottak neki. V. ö. *Bergmann A.*, *Egyet. Phil. Közl.* 1896.

**Plater**, német eredetű lengyel grófi család. Nevezetesebb tagjai:

1. *P., Stanislaw*, gróf, író, szül. Dawgieliskiben (Litvánia) 1782., megh. Wroniawában (Posen) 1851. A Varsói nagyhercegség szolgálatában állott 1806–15-ig, azután Párisban és Posenben élt. Művei: *Atlas historique de la Pologne* (Posen 1827); *Plan de sièges et batailles en Pologne pendant le XVII. et XVIII. siècle* (u. o. 1828); *Mata encyklopedia polska* (Lissa 1841–47, 2 köt.).

2. *P., Wladislaw*, gróf, szül. 1809., megh. Bloemberg villájában (Zürich kanton) 1889 ápr. 22. Részt vett az 1830–31-iki lengyel felkelésben s annak leveretése után Párisba menekült, hol 1833–36-ig a *Le Polonais* lapot szerkesztette. Később Svájcba költözött s Rapperswilben lengyel nemzeti muzeumot alapított.

**Plater**, *Thomas*, l. *Platter*.

**Platereszk** (a spanyol *platero* a. m. aranyműves szótól), Spanyolországban a XVI. sz.-beli építészet gótikus és mór elemekkel kevert renaissance stílusának neve, amelynek ékítményei az ötvösségre emlékeztetnek.

**Platform** (ang., ejtsd: plettform; franciául *plate-forme*), terraszkok, vízszintes tetőzetű épületek padozata. Az amerikaiak politikai szójárásában P. a. m. szószék és ebből politikai pártprogram; így pl. *P. of labor*, a munkások követelése, 8 órás napi munka. — *P.* a magyar politikai életben újabban nagyon használatos kifejezés s alatta azt a megszóvegezett programot értik, amelynek alapjára valamely politikai párt helyezkedik v. amelyben több párt megegyez.

**Plathelmités** (állat), l. *Laposférgek*.

**Platičevo**, adók. és pk. Szerém várm. rumai j.-ban, (1910) 2068 szerb, horvát és magyar lak. (Tr. SzHSz.)

**Platikefália** (*platykephalia*, gör.), a. m. laposfejűség (l. o.).

**Platinkémia**, l. *Platyknémia*.

**Platina**, nemes fém (Pt), csakis termés állapotban ismeretes kisebb-nagyobb szemekben, lemezekben, többnyire homokban, nagy ritkán kristályokban. Épp úgy mossa, mint az aranyat. A P. soha sem terem tisztán, hanem mindig egyéb fémekkel van keverve, ezért a nyers, ásványi P.-t, megkülönböztetésül a kereskedésbeli elég tiszta P. tól, *P.-ércnek*, *polixénnek* is nevezik. A fémek, melyekkel a természetes P. keverve található: vas, iridium, palladium, ródium, ozmium, ruténium, réz, ólom, azonkívül gyakran találni vele együtt ozmium-iridiumot, aranyat, kromitot, titánvasat, spinellt, zirkont, korundot, kvarcot, nagy ritkán gyémántot. A természetes P. fs.-a csak 17–19, míg a tisztáé 21.4. A vastartalom 5–13%, de 20%-ra is rúghat, amikor *vas-P.* a neve. A nyers P.-ban a tiszta P.-tartalom 50–86%. A fémekkel ötvözött P.-ból a tiszta P.-t kémiai úton választják ki. A kereskedésbeli P. rendszeren még 2% iridiumot is tartalmaz, ami azért kedvező, mert így még ellenállóbb kémiai reagenciák iránt. A tiszta P. szürkés-fehér, szívós, vékony lemezekké kalapálható; mint a vas kovácsolható, de csakis a durranó gáz lángjában (vagy 1770°) olvad meg. Csakis királyvíz oldja. Legnagyobb mennyiségben találni az Uralban Nisnye-Tagilszk vidékén. A P.-t legrégebben Dél-Amerikában ismerték és pedig alighanem már a XVI. sz.-ban, de nem tudták felhasználni. Chocóban a Pinto folyó aranytartalmú homokjában mosták, ezért *pintóézüst* v. *platinja del Pinto* néven is szerepel. Watson 1750. írta le mint külön fémét és 1784. állították elő belőle az első P.-tégelyt. (V. ö. *Nöggerath*, *Geschichte des Platins*.) Később találtak egy keveset Braziliában, San-Domingón, Kaliforniában, Borneón, Új-Granadában, az Ural némely más helyén (Berezovszk), nemkülönben nyomokban kimutatták Európában, egyebek között Oláhpiánon (Szeben), továbbá a Rajna vidékén, Franciaországban, Irországban stb. Az utóbbi években Mexikóban aranytartalmú ércekben is találtak P.-t. Az évi termés mennyisége kb. 5000 kg. Értéke meghaladja az arany értékét. Leginkább kémiai eszközöket (csészét, tégelyt, lemezt, drótot) és elektromos izzólámpákhoz szükséges drótot készítenek belőle.

A P.-t rendszerint úgy állítják elő, hogy az összeüzött P.-érceket királyvízzel melegítik, a kapott oldatot beszárítják és a maradékot 125°-ra hevítik. E maradékot most sósavas vízben feloldják és ammoniumklorid-oldattal elegyítik; ilyenkor a P. mint *P.-szalmiák* sárga csapadék alakjában leválik, míg a palladium és iridium stb. az oldatban maradnak. A P.-szalmiáknak izzítása révén tiszta P.-t kapunk, amelyet likacsosága miatt *P.-taplónak* neveznek. Régebben a P.-taplót tüzes állapotban kovácsolással tömörítették, manapság azonban égetett mészből készült tégelyekben a durranó gáz (hidrogén v. világító gáz és oxigén) lángjával összeolvasztják és

mintákba öntik. Az ilyen módon kapott P. mindig tartalmaz csekély mennyiségű iridiumot, de ettől is megszabadítható. Igen nevezetes sajátága, hogy a felületén a gázokat megsűríti és így az egymásra hatni képes gázok reakcióját létesíti, anélkül, hogy e reakciókban a P. változást szenvedne. (Az ilyen hatásokat katalitikus v. kontakt-érintési hatásoknak nevezik.) Ezért pl. hidrogénáramba tartott tiszta P.-tapló megtüzesedik és a hidrogént meg is gyújtja, mert a felületén megsűrített hidrogén és oxigén egyesülésekor fejlődő hőtől a P. izzásba jön. E sajátóságot a gyufa feltalálása előtt Döbereiner elmés szerkezetű kis gyújtógépben érvényesítette; e sajátására van alapítva a sebek kiégetésére használt sebészi eszköz: a benzinspray. A P. vegyületei kivétel nélkül kevésbé állandók, izzításkor mind alkatrészeikre bomlanak és vízben oldható vegyületeiből (pl. platínokloridból) más fémekkel (pl. cink) v. lúgos oldatban redukáló anyagokkal (pl. cukor v. borkősav) finom fekete por alakjában választható le, amelyet *fekete P.-nak* (Platinmohr) neveznek. Utóbbi reakciókról a P. könnyen felismerhető. A P.-t az említettek kivül különösen az angol kénsavgyárakban alkalmazzák, ahol a kénsavat P.-ból készült üstökben töményítik; használják továbbá fémek bevonására (galvános úton) is. *Ötvényeit* lásd *Platina-ötvények*. A Párisban őrzött normál méter és normál kilogramm 9 sr. P.-ból és 1 sr. iridiumból készült.

**Platinabronzok**, l. *Platina-ötvények*.

**Platina-képek**, l. *Fotográfia*.

**Platina kloridjai**. A platinának két kloridját ismerjük: 1. *Platinoklorid*  $PtCl_2$ , amely akkor képződik, ha 240—250°-ra hevített platinataplón száraz klórgázt vezetünk keresztül. Szürkés-zöld színű por, vízben oldhatatlan, forró sósavban azonban vörös-barna színnel oldódik. Eső a többi fémek kloridjaival kettős sókat alkot, amelyek a *hidrogénplatinoklorid*  $H_2PtCl_4$  savnak sóiként is tekinthetők. A *káliumplatinoklorid*  $K_2PtCl_4$  vagy  $2KCl.PtCl_2$  stb. 2. *Platiniklorid*  $PtCl_4$ . E vegyület vörös, a levegőn szét nem folyó kristályokból áll. 3. *Hidrogénplatiniklorid*  $H_2PtCl_6$ , amelyet közönségesen platinakloridnak neveznek, tulajdonképpen két bázisú sav, és úgy állítható elő, hogy a platinát királyvízben oldjuk és a kapott folyadékot sósavval elegyítve besűrítjük. Barnavörös színű kristályos tömeg, amely a levegőn könnyen szétfolyik és vízben, borszeszben vagy éterben sárgás-vörös színnel feloldódik. E savban a hidrogénatomok fémekkel helyettesíthetők, amikor megfelelő sók keletkeznek. A kémiai analízis szempontjából igen fontos, hogy e savnak a sói közül a *ceziumplatiniklorid*  $CsPtCl_6$  és *rubidiumplatiniklorid*  $RbPtCl_6$ , és a *káliumplatiniklorid*  $K_2PtCl_6$  hideg vízben és kivált borszeszben oldhatatlanok, amiért is a hidrogénplatinikloridot e fémek leválasztására kémszerűen használják. A hidrogénplatiniklorid sóit úgy is tekintették, mint a platiniklorid és az illető fémklorid kettős sóit.

**Platinaljak** (*platinaminek*), bázikus vegyületek, melyek keletkeznek, ha különböző platinvegyületekre ammóniak gyakorolt hatást.

**Platina-ötvények**. A platina igen sok fémrel ötvözhető. Az iparban leginkább az arannyal,

ezüsttel, rézzel és iridiummal való ötvényét használják. Ékszereknek használják 32% platina és 65% ezüst v. 17.5% platina és 85.5 ezüst ötvényét (Platin au titre). A vöröszet már kevés platina aranyárává teszi (Coopers-fém), ezért hamis ékszerek gyártására használják. Arany-sárga a *platinor* is, mely 18% platina, 12% ezüst, 55% cink, 9% nikkel és 6% ón ötvénye. A *platinbronzot* 14.5% platina, 14.5% ón és 71% nikkel alkotja, belőle teleszkópcsőveket gyártanak. A fogtechnikusok 6—14 rész platina, 2—4 rész arany és 1—6 rész ezüst ötvényét használják. Óraalkotórészeket készítenek 54.32—62.75% platina, 16.00—18% réz, 24.70—18% nikkel, 1.25% kadmium, 1.96—0% kobalt és 1.77—0% volfrám ötvényéből. Ezek acélkemény, de szívós, nem mágnesezhető, a levegőn nem oxidálódó és a hőmérséklet ingadozásaira kevésbé érzékeny ötvények. Hasonló célt szolgálnak a platina-iridiumötvények is (89.44% platina, 10.370% iridium, 0.060% rhodium, 0.006% vas és 0.130% réz), melyek kémiai és fizikai hatásoknak még jobban ellentállanak, mint az előbb említettek. Író tollakat 50 rész platina, 37.5 rész ezüst és 12.5 rész rézötvényből készítenek. Ez fehér, kemény és nem rozsdásodik.

**Platina-szalmiák**, l. *Ammoniumplatinaklorid*.

**Platinatapló**, l. *Platina*.

**Platinázás**, fémek bevonása platinával. Ha vas- és acéltárgyakra platínokloridnak éterben való oldatát, a réz- és sárgaréztárgyakra pedig platinszalmiák és borkő pépjét rádörzsöljük, annak felszínén vékony platinaréteg válik ki. A feladatot elektrolitikus úton is megoldhatjuk. A fürdő platinaszalmiák oldata forró vízben, melyhez kevés szalmiákszeszt adunk.

**Platincianid** keletkezik mint káliumplatincianid ( $K_4Pt_3(CN)_{10} + 6H_2O$  klórral való kezeléskor a káliumplatincianürnek).

**Platincianür**,  $Pt(CN)_3$ , a káliumplatincianürből kénessavval előállítható sárga csapadék, mely megszáritva barnás vörös színű, oldhatatlan, vízben és savakban és levegőn hevítve meggyullad és elég. Más cianidokkal sókat létesít. Káliumplatincianür (Gmelin-só)  $K_2Pt(CN)_4 + 3H_2O$ , a galvanizálásban alkalmazzák. Báriumplatincianür  $BaPt(CN)_4 + 4H_2O$ , katódsugár, Röntgensugár és rádiumsugárnak láthatóvá tételére használják. Magnéziumplatincianür:

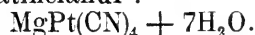

**Platin-ezüstötvények**, l. *Ezüstötvények*.

**Platiniridium**, l. *Iridium*.

**Platinoid**, nikkelből, cinkből, rézből és wolfrámból álló ötvény; reosztátok készítésére használják.

**Platinotipia**, l. *Fotográfia*.

**Platitudo** (franc., ejtsd: —túd) a. m. laposság, terjengősség (a beszédben).

**Platner**, l. *Ernst*, német antropológus, szül. Lipcsében 1744 jún. 11., megh. u. o. 1818 dec. 27. Lipcsében a fiziológia, majd a filozófia professzora volt. Főbb munkái: *Anthropologie für Ärzte und Weltweise* (Leipzig 1772—73. és 1790., 2 köt.); *Philosophische Anphorismen* (u. o. 1776—1782. és 1793—800., 2 köt.); *Questiones phisologiae* (u. o. 1794); *Questiones medicinae foren-*

sis (u. o. 1797—1817. V. ö. *Heinze*, Ernst P. als *Gegner Kants* (Leipzig 1880); *Rohr*, P. und Kant, (Gotha 1890); *Wreschner*, Ernst P. und Kants Kritik der reinen Vernunft (Leipzig 1893).

2. *P., Ernst*, német festő és író, *P. I.* fia, szül. Lipesében 1773 okt. 1., meghalt Rómában 1855 okt. 14. Oeser tanítványa volt. 1800. Rómába ment és főleg történelmi és művészettopográfiai tanulmányokat folytatott. Niebuhrral közreműködött a *Beschreibung der Stadt Rom* (Stuttgart 1829—43.) című művön.

**Plato** (*Platon*), a görög filozófiának Aristoteles mellett legnagyobb alakja, gondolatai immár kétezerháromszáz év óta élnek, mérhetetlen hatással voltak a nyugati műveltség fejlődésére és a mai napig megőrizték ifjúságukat és erejüket.

1. *Élete*. Született Athénben vagy Eginában Kr. e. 427., megh. Kr. e. 347. Előkelő, régi családból származott; költői lelke, mely gondolatainak lendületet, műveinek remek formát adott, már korán versírásban nyilvánult. Első mestere a filozófiában Kratylos, Herakleitos követője volt; de már mint húsz éves ifjú össze került Sokrates-szel, ki döntő hatással volt fejlődésére; műveiben, melyeknek legtöbbszörében Sokrates a párbeszéd hőse, páratlan emléket állított nagy mesterének. Nyolc évig, Sokrates haláláig, melynél valószínűleg jelen nem volt, tartott ez a benső viszony. Sokrates halála után a mester több tanítványával Megarába ment Euklideshez, onnét Egyiptomba és Kirenébe; azután visszatért Athénbe, ahol körülbelül nyolc évig maradt, irodalmilag és szűkebb körben mint a filozófia tanítója működött. Körülbelül negyven éves volt, midőn újra útra kelt, ezúttal Alsó-Olaszországba és Sziciliába. Szirakuzában a fiatal Diont, kinek néneje az idősb Dionysius zsarnok neje volt, hódította meg barátul és tanítványul, de maga a zsarnok annyira meggyűlölte a nemes erkölcsű filozófust, hogy állítólag rabszolgának adatta el Eginában. Ez körülbelül Kr. e. 387-ben történetelt. Innikeris, a kirenei filozófus váltotta ki. P. visszatérve Athénbe, iskolát nyitott az Akademos-kert gimnáziumában, később saját szomszédos kertjében. Innét iskolájának neve: akadémia. Kr. e. 368., midőn ifjabb Dionysius lépett a sziciliai trónra, Dion meghívására újra Sziciliába ment, hogy a fejedelmet megnyerje a rendes monarchikus államformának, most is sikertelenül. Harmadszor is megtette ezt az utat 361., de most csaka pythagoreusi Archytas mentette meg a haláltól. Visszatérve, haláláig Athénben maradt. Eltemették az akadémia közelében, ahol Pausanias még látta sirját.

2. *P. filozófiája*. P. filozófiája szintézise az addigi görög gondolkodás főbb elemeinek, melynek alkotó középpontja Sokrates. A filozófia nemcsak tudás, elmélet, hanem az élet egészére kiterjedő tanítás, melynek alapja azonban a tudás, s nem mint a szofisták tanítják: az egyéni vélekedés és hajlandóság. Ennek a tudásnak teljesnek, mindenre kiterjedőnek kell lennie, tehát egyetemes rendszer formáját öltenie. S azért P. az első tudatos rendszeralkotó a filozófia történetében, csak nem a rendszer fonálán fejt ki gondolatait. Közvetlen erővel, mintegy formálódása közben

nyilvánul a gondolat művészi szépségű párbeszédben, melynek Sokrates a középpontja.

a) *P. metafizikája, eszmetana*. Az eszmetan, mint P. gondolatainak alapja, főleg három nagy görög gondolat egybekapcsolásából ered. *Herakleitos* meggyőző erővel tanította, hogy amit valónak nevezünk, folyton változik, folyton ellentétek közt mozog; ilyennek mutatja az érzéki észrevesés a világot, de ez nem lehet a világ igazi mivolta. Ezzel ellentétben *Parmenides* azt tanítja, hogy csak az igazán létező ismerhető meg igazán, az igazán létező pedig egy és változatlan. Mindkét nézetet megvilágítja *Sokrates*, ki csak a fogalmi tudást, mely állandó és változatlan, tekinti igazi tudásnak. Mert igazi tudás csak az, melynek tárgya is igazi lét, ha tehát a fogalom igazi tudás, akkor a fogalom tárgya csak az igazán létező lehet, melynek mivolta tehát fogalmi, az eszme. Ez az eszme *külön van*, ős mintája mindennek, ami részesül benne, az egyedüli valóság, a dolgok veleje, az ami nem változik, a tudás egyedüli igaz tárgya. Az eszmék viszonyokban általában egymáshoz, rendszert alkotnak, melynek részleteit azonban ki nem fejtí P. Csak a legfőbb eszmet határozza meg, a rendszer csúcsát, a jónak eszméjében. A jó a legfőbb valóság, a lét és megismerés közös ősforrása, az istenség. A földi világban az egyes dolgok tökéletlensége, változandósága onnét van, hogy csak részben származnak az eszméből, részben más princípiumból, az anyagból, mely határ nélkül való, alaktalan, melyet sem a gondolkodás, sem az észrevesés útján nem ismerhetünk meg tökéletesen, melyet a görög filozófia sajátos kifejezésével *nem létezőnek* is nevez. Az eszmék megismerése a dialektika, melynek két útja van, az egyestől az egyetemeshez való fölemelkedés s az ellenkező, az egyetemesből a részleteshez való leszállás. Később P. kísérletet tett az eszmetant a számelmélettel kapcsolni össze.

b) *A világ magyarázatában* P. elmélete sok mítikus részt foglal magába. A világ nem örökkévaló, hanem keletkezett. A világalkotó, démiurgosz, alkotta; először a világ lelkét teremtette, mely az eszmék és a testek közt foglal helyet s a kettő kapcsolatát közvetíti; testetlen s változatlan, mint az eszme, de szétárad a világban és saját mozgásával mozgatja azt; benne van a világ törvényes rendjének és harmoniájának oka; közvetíti a megismerést, mint a világ észszerű voltának alapja. Ehhez a lélekhez csatolta a világalkotó a világ testét, négy elembe foglalván az anyagot. Maga a világ gömb, melynek közepén nyugszik a föld, mely maga is gömb; míg a csillagok szférákba, vagy gyűrűkbe illesztve ezek forgása folytán forognak; ha a csillagok eredeti helyzetükbe mind visszatérnek, vége a nagy világevnek, mely tízezer évig tart. A kosmos, a világevnyetem a legtökéletesebb alkotott való, az egy Istennek, mely mindent magába foglal, a láthatatlannak legfelsőbb mása.

c) *Az ember lelke* hasonlít a világ lelkéhez. Egyszerű, testetlen, kezdet és vég nélkül való. A halál után, ha itt tisztá életet élt, visszatér azokba a felsőbb régiókba, melyekből leszállt; a rosszak bűnhődnek és más testekbe költöznek.

A lélek igazi mivolta csak az észben van (logisztikon); ez a lélek isteni része (to theion), ez halhatatlan; a testbe költözvén, hozzá csatlakozott a halandó lélek, mely két részből áll: a bátorságból és a vágyból; az ész a főben lakik, a bátorság a mellben, a vágy az alsó testben.

d) *P. erkölestana* szorosan összefügg metafizikájával. Az emberi törekvés legfőbb célja a boldogság, de ezt csak úgy érhetjük el, ha a lélek igazi mivoltához képest Isten felé törekszik és hozzája hasonlítani iparkodik. A test, az érzékiség; a lélek börtöne és sírja; ebből kimenekülni és az érzék fölötti világban élni: az ember igazi rendeltetése. Az erény a lélek szépsége és egészsége, az erény az igazi boldogság; magában hordja jutalmát, ő tesz gazdaggá, szabaddá, elégedetté, nyugodttá. Igazságtalanságot elviselni jobb, mint elkövetni. Erény többféle van: a megismerő lélek erénye a jónak megismerése, a bölcsesség (szofia); a bátor léleké a bátorság (andria), mely arra tanít, mitől féljünk és mitől nem kell félni; a vágyó lélek erénye a mértékletesség, vagy magauralkodás (szofrozüné), mely abban van, hogy a lélek részei megegyeznek, melyik uralkodjék, melyik szolgáljon; végül van az igazságosság (dikaiosüné), az egyetemes erény, mely minden résznek megszabja a maga dolgát.

e) *Az állam* arra való, hogy az erényt a világban fentartsa s uralkodásra juttassa. Fő feladata tehát: polgárait erényesekké nevelni. Mint-hogy pedig az erény fő föltétele a tudományos megismerés, a filozófia, azért minden jó államban a filozófiának, illetőleg a filozófusoknak kell uralkodniok. De a filozófia nem a tömegnek való; azért a platonikus állam alkotmánya arisztokratikus, a filozófusok abszolút hatalmán alapul. E kormányzó rendnek megadja a szükséges hatalmat, egyúttal az államot megvédi külső ellenségek ellen a második rend, a harcosoké; a harmadik rend, a nép, a földművelő, az iparos, melynek fő dolga a pénzkeresés, minden politikai működés nélkül való. Az uralkodó rend erénye a bölcsesség, a harcosoké a bátorság, a kézműveseké és kereskedőké az engedelmesség. Az első és második rend, mely P.-t egyedül érdekli, egészen az államnak él és az állam neveli tagjait. Ő gondoskodik róla, hogy egészséges szülőktől származzanak. Ő neveli őket zenével és gimnasztikával, amiben a nők is részt vesznek; ő képezi ki az uralkodókat a matematika és dialektika segítségével és ha éveken át gyakorlatilag is beváltak, ötven éves korukban lesznek az első rend tagjaivá. Náluk nincs se magántulajdon, se család, a magánérdek e két nagy élesztője.

f) *A művészetről és vallásról* való nézetei is összefüggnek erkölestanával. P. vallása erkölcsi idealizmustól áthatott filozófiai monoteizmus; isten nála egy a legfőbb jó eszméjével, a világ a jó végett van, az erény gyakorlása az isten tiszteletének legalkalmasabb formája. Az eszmék örök istenek, a csillagok látható istenek; a mitológia istenei a képzelet alkotásai; s habár a mítoszt meghagyja a nevelés alapjának, de megtisztítandónak tartja azoktól az isten fogalmához nem való tisztátalanságoztól, melyek hozzá tapadtak. A *művészet* önálló becsét nem méltá-

nyolja. A szép nála a jó alá tartozik. A művészet nem a dolgok lényegét, hanem csak külső megjelenését utánozza s így elkerülhetetlen, hogy a rosszért és hamisért is érdeklődést kelt, sőt néha határozottan rontja az erkölcsöket. A művészetnek, csak ha a filozófia szolgálatában áll, van értéke, csak ha az erényt dicsóíti és a vétket megutáltatja velünk, van erkölcsi feladata. Innet van, hogy politikai műveiben a művészetet, főleg a zenét és költészetet, szoros állami felügyelet alatt tartandónak mondja és ideális államából a puhító zenét s az utánzó költészetet, Homert is, kizárja.

g) *P. rendszere élete utolsó éveiben* bizonyos változásokon ment keresztül. Ekkor közelítette az eszméket a számokhoz a pythagoreusok értelmében. A törvények c. művében pedig, mely e korból származik, politikáját módosította, illetőleg közvetítő álláspontra helyezkedett, t. i. mikép lehetne a fennálló állami rend keretén belül az állapotokon javítani.

h) *Az akadémiá* volt neve a platonikus iskolának, mely halála után is fennmaradt, s a tudományos oktatás első mintáját adta, ámbár nemcsak az oktatást célozta, hanem általában a tudományos gondolkodás és erkölcsi élet eszményét. A filozófiai iskolák voltaképp vallási egyesületek voltak. Az iskola élén a scholarch állott, ki az iskola vagyonát kezelte és néha a maga utódját is kijelölte. Első utódja P.-nak unokaöccsese *Speusippos* volt, ezé *Xenokrates* (Kr. e. 339.) stb. Ezeket nevezik *régi akadémiának*. Az u. n. *középső akadémiához* tartozik a második és harmadik akadémia, az újhoz a negyedik és ötödik. De ezek már lényegesen eltértek P.-tól. Részben mérsékelt *szkeptizmust* (l. o.) vallottak, részben az *új-platonizmust* készítették elő (l. *Neoplatonikusok*).

3. *Művei*. Harminchét műve maradt ránk, 35 párbeszéd, a levelek és definíciók, azonkívül még hét kis párbeszéd, melyet azonban már az ókorban is hamisnak tartottak. De a többiek hitelessége fölött is nagy irodalmi harc folyik, mely ma sem ért még véget. Még bajosabb kérdés az, hogy mely sorrendben keletkeztek e művek. Schleiermacher nézete szerint egy kezdettől fogva kész terv szerint írta meg P. műveit, melyek háromfélék: elemiek, közvetítők és konstruktívok. *Hermann K. F.* szerint P. művei *filozófiai fejlődését* tükrözik. E fejlődésnek három korszaka van; az első Sokrates haláláig terjed, a másik a megairai tartózkodás idejét foglalja magában, a harmadik az első szicíliai útnak befejezésétől P. haláláig ér. Latinul adta ki P. műveit először Marsilius Ficinus Firenzében 1483—84. Görögül Aldus Manutiusnál 1513. Híres Henricus Stephanos kiadása (Páris 1578). Ujabb kiadás tömördek van, felsorolásuk itt lehetetlen. Híres fordítások: németül Schleiermacheré (1804—10), franciául Cousiné (Páris 1825—40), németül Müller és Steinharté (1850—1866), angolul Jowetté (Oxford 1871), olaszul Bonghié (1857) s Ferrié (1873). Legújabban németül Apelté (Phil. Bibl.), Kassner, Preisendanz és Kieferé. Magyarul csak egyes művek fordítása jelent meg; *Hunfalvy* Pál lefordította az ú. n. sokratikus párbeszédeket, *Simon* a Theaitetost, Euthyphront, Apológiát, Kritont, Phaidont, a So-



phistát és az Államot, Péterfy Jenő a Filozófiai Irók Tárában Gorgiast és Philebost, Gyomlay Gyula u. o. a sokratikus párbeszédet, Dercsényi u. o. a Phaidrost és a Symposiont. Műveiből fordított még Szabó András (Székelyudvarhely 1908). Fontos magyarázó művek: Tennemann, System der Plat. Phil. (4 köt., 1792—95); Hermann K. F., Geschichte u. System der Pl. Philosophie (1839); Grote George, Platon and the other companions of Sokrates (London 1865); H. v. Stein, Sieben Bücher zur Gesch. des Platonismus (1864); Steinhart, P.-s Leben (1873); Chaignet, La vie et les écrits de P. (1871); Bonitz, Platonische Studien (1875); Kühnemann, Grundlehren der Philosophie. Studien z. Vorsokratiker, Sokrates und Plato (1899); Kinkel, Gesch. der Philosophie (2. köt., 1906 és k.). A művekről különösen: Susemihl, Die genet. Entwicklung der Plat. Phil. (1852); Pfeiderer, Sokrates und Plato (Tübingen 1896); Lutoslavski, The origin and growth of Platos Logic etc.; Windelband, Platon (a Frommans Klassiker c. gyűjteményben); Natorp, Platos Ideenlehre (1903); Arnim, Platons Jugenddialoge und der Phaidros (1914); Szilasi Vilmos, Tartalom és forma párhuzamossága P. dialogusaiban (1910). L. bővebben az irodalmat: Teuffel, Übersicht der Plat. Litteratur (1874) és Ueberweg-Prächter, Grundriss der Gesch. der Phil. I.

**Platodes** (állat), l. *Laposférgék*.

**Platói év**, l. *Év*.

**Platóiszerelm**, minden nemi érzékiségtől ment szerelm, mellyel férfi és nő egymásban csak a szellemi, esztetikai és erkölcsi tökéletességet szereti. A fogalom Plato Lakomájában fordul elő, ahol általában a jónak, mint minden tökéletesség (szép, igaz és jó) foglalatjának, szeretetét jelenti.

**Platon**, l. *Plato*.

**Platon-akadémia**, l. *Akadémia*.

**Platon-féle testek**, l. *Kozmikus testek*.

**Platonikus számok**, l. *Szám*.

**Platov**, Matvej Ivanovics, gróf, kozák hetman, szül. Azovban 1757 aug. 17., megh. 1818 jan. 15. Részt vett az 1770—71.-i és az 1788—91.-i török háborúkban s 1801. a doni kozákok hetmanja lett. 1805—1807. a franciák ellen harcolt. Különösen kitüntette magát az 1812.-i háborúban, a mikor 10 kozákezzel az orosz sereg elő-, majd utóvédjét alkotta. Ő üldözte a francia sereget Moszkvától az orosz határon túl is s ezért grófi rangra emelte a cár. Az 1813—14.-i harcokban is az orosz lovasság élén tünt ki. Ő alapította 1805. *Novo-Cserkaszk* várost a doni kozákok földjén.

**Plâtre**, gombabetegség, l. *Csiperke*.

**Plattdeutsch**, l. *Német nyelv*.

**Platter** (Plater), Thomas, svájci tudós, szül. Grenchenben (Wallis kanton) 1499 febr. 10., megh. Baselban 1582 jan. 26. Mint pásztorfű nőtt fel, majd vándorfiák volt, aztán komoly tanuláshoz fogott s mint könyvnyomtató meg iskolamester nagy tekintélyre jutott Baselban. 73 éves korában leírta életét és viszontagságait fia számára (kiadta Düntzer, Stuttgart 1882). — Fia, *P. Felix*, szül. 1536., megh. 1614 júl. 28., nevezetes orvos volt; a baseli egyetemen ő teremtette újra az orvosi tudományokat, különösen az anatómiát. Önletrajza művelődéstörténeti tekintetben fontos.

**Platte River** (*Nebraska River*), folyó Észak-amerikában, a 990 km. hosszú *North P.* és a 685 km. hosszú *Paduca* v. *South P.* folyókból származik, amelyek a Nebraska állambeli Platte City-nél egyesülnek. Az egyesült folyó 505 km. futás után Omahától délre 1600 m. széles torkolattal a Missouriba ömlik.

**Plattnerit** (ásv.), fekete ólomérc, ólomhiperoxid  $PbO_2$  ill. plumboplumbát  $PbPbO_4$ . A négyzetes kristályok ritkák, többnyire vaskos gömbös vagy szedres halmazokban található. Vasfekete, karca barna, fémcsyémántfényű, áttetsző-átnem látszó. Lelőhelye Leadhills Skóciában és Idaho.

**Plattsburgh**, New York északamerikai állam Clenton countyjának fővárosa, jó kikötővel, (1910) 11,138 lak., katonailag fontos hely. Közéleben 1814 szept. 11. az amerikaiak győzelmet arattak az angol hajóhadon.

**Platybasia** (gör.), embertani kifejezés annak jelzésére, hogy a koponyaalap az öreglik körül lapos, vagy behajló.

**Platycercus** (*Laposfarkú papagály*, állat), a Papagályfélék családjába tartozó madárnem. 20 faja ismeretes, melyek Ausztráliában élnek. Közönségesebb fajok: Pennant-papagály (*P. elegans* Gm.), fécán- v. jácint-papagály (*P. adelaidae* J. Gd.), szalmapapagály (*P. flaveolus* J. Gd.), sárgafejű papagály (*P. palliceps* Vig.), fekete-fejű papagály (*P. browni* Tem.), rozella (*P. eximius* Shaw.), skarlátpapagály (*P. icterotis* Kuhl), sárganyakú papagály (*P. barnardi* Vig. Horsf.), galléros papagály (*P. Semitorquatus* Qu. Gaim.).

**Platycerium** Desv., *elenszarv*, *jávorszarv* (növény), a harasztok Polypodiaceae családjába tartozó génusz; 8 faja az ővilág trópusain, fán lakó haraszt. Rövid rhizomjukat és a belőle eredő gyökereket mindig nyeletlen, karélyos v. sallangos szélű, szív v. vesealakú, nagy levél takarja be, rásimulva a fa kérgére. A spóratermő levelek mint lassan szélesedő keskeny szalagok csüngnek alá v. emelkednek fel a rhizomáról és hajlanak vissza, a végük rendszeren agancsszerűen ágazik el. A *P. grande* J. Sm. (l. az *Élőlőködők* tábláján) és *P. alpicorne* Desv. fajt érdekes termeténél fogva üvegházakban *Polypodium* gyökerek közt található laza földdel deszkára kötözik és falra akasztják. Az első a délázsiai szigeteken és Malakkán, az utóbbi Nyugat-Afrikában honos.

**Platydemus** (állat), l. *Örvényférgék*.

**Platyhelminthes** (állat), l. *Laposférgék*.

**Platykephalia** (gör.) a. m. laposfejűség (l. o.).

**Platyknemia** (gör.) a. m. kardlapú lábszár.

Az olyan sípesontot nevezik így, melynek testén (corpus) a haránt átmérő aránytalanul kicsi a nyíl (sagittal) átmérőhöz, vagyis a sípesont kard-szerűen lapos. Primitív rasszoknál és sok őskori csontvázleletnél előfordul. Ellentéte az *euryknemia*, midőn t. i. a harántátmérő feltűnően nagy. Közepes fejlettségét *mesoknemia*-nak nevezik. Kifejezésre az ú. n. knemikus jelző

haránt átm.  $\times 100$   
sagittal átm.

szolgál. A jelző értéke különböző rasszoknál 50 és 90 között változik. Ajnóknál, veddáknl pl.

59—60, mai párisiaknál 70—73. A P. kifejlődésére a szaladás, futás, táncolás nagy hatással van.

**Platymeria** (gör.) elől-hátul lapos, oszlop-szerű combesontot jelent. Ellentéte a *stenomeria*, mikor t. i. a combesont kétoldalról lapított.

**Platyparea** (állat), l. *Spárgalégy*.

**Platypezidae** (állat), *Gombalegyek*, a Legyek (Diptera) rendjébe tartozó rovarcsalád. Kis legyek; lárváik gombákban élnek.

**Platypsyllus castoris** *Ritzema (Bolhabogár, állat)*, igen apró, csótányszerű törpebogár; vaksi, a fényt kerüli. A hód bundájában rejtőzködik s ott élősködő életmódot folytat.

**Platypygia** (gör.) a. m. laposfarúság; a majmokra jellemző, l. még *Steatopygia*.

**Platyrhina** (állat), l. *Majmok*.

**Platyrhinia** (gör.) a. m. széles-, laposorrúság, midőn a Broca-féle orrjelző értéke 51—58 között levő értéket tüntet fel; szélső foka a túlságos laposorrúság, midőn a jelző értéke 58-nál nagyobb. Primitív rasszokra (ausztráliai, néger, pápua, busman) jellemző.

**Platysma myoides** (*musculus subcutaneus colli*), bőrízom, mely az emlősállatoknál jól van kifejlődve és a bőr mozgatására (összeráncolására) szolgál. Az emberben vékony, lapos izom alakjában közvetlenül a bőr alatt a nyaktájék elülső és hátsó részén foglal helyet.

**Platz Ferenc Bonifác**, egyházi és természettudományi író, szül. Székesfehérvárott 1848 szept. 12., megh. u. o. 1919 okt. 17. Mint a zirczi ciszterciarend tagját pappá szentelték 1871. A rendi növendékek tanára volt 1871—79. Zirczen, 1879—1885. Baján, 1885—89. Zirczen apáti titkár. Tervezte az 1889. Budapesten megnyitott ciszterciarend tanárképző-intézetét, amelynek 1892-ig igazgatója volt. 1892-ben a szegedi tankerület főigazgatója lett, mint ilyen vonult nyugalomba. Tagja volt a Szent István és a M. Tud. Akadémiának. Irodalmi munkássága: Számos, különféle folyóiratban megjelent értekezésén kívül önálló művei: *Az ember eredése, faji egysége és kora* (1884, 2. kiad. 1905, németül 1887, 1889 és 1897, lengyelül 1892); *Die Völker der Erde* (5 kötet, 1889—1893); *Ó-Egyptom irodalma* (1897); *Utazás a természetben* (1901); *Kath. levelek egy megtérő nőhöz* (1902); *Kempis Tamás: Krisztus követése* (1906); *Filotea* (1906); *Tudásunk korlátai* (1910); *Természettudomány és igazság* (1910); *Tudományos kalandozások* (1911); *Az áhítat könyve* (1912); *Az ember származása a legújabb kutatások nyomán* (1914); *Apologiai vitatkozások* (1915).

**Plaudite** (lat.) a. m. tapsoljatok; a római színművek szokásos végzava.

**Plaue**, város a potsdami porosz közigazgatási kerületben, az Elbe és Havel folyókat összekötő 34 km. hosszú Parey- és 30 km. hosszú Ihlesatorna közelében, (1910) 2796 lak. hajóiskolával, hajógyártással és élénk halászáttal.

**Plauen** (*P. im Vogtland*), az ugyanily nevű szász kerületi kapitányság székhelye, a hozzácsatolt szomszédos községekkel együtt, (1910) 121,272 lak., A Németbirodalom egyik legszebben fejlődő gyárvárosainak egyike s a szász csipke- és műhímző ipar középpontja. Textilipari- és műhímző iskoláját igen sokan látogatják.

**Plausibilis** (lat.) a. m. elfogadható, tetszést érdemlő, szembeszökő.

**Plaustrum** (lat.), a rómaiaknál a 2 vagy 4 kerekű teherkocsi neve.

**Plaut-féle angina**, fekélyes mandulagyulladás, melyet a *Bacillus fusiformis* és *Spirochaeta denticola* együtt okoz. *Vincent-féle* anginának is mondják.

**Plautus**, *Titus Maccius* (nem: *Marcus Accius*), a legkiválóbb római vígjátékiró, szül. Sarsinában (Umbria) Kr. e. 254 táján, megh. Rómában 184 táján. Mint színházi napszámos egy kis pénzt kuporgatott össze s azt kereskedő-üzletekbe fektette, utazásokat tett, de vállalatai nem sikerültek; beállott egy molnárhoz s nappal a kézi malmot forgatta, éjjeli munkával pedig három görög vígjátékot ültetett át s mikor ezekért pénzt kapott, egészen a költészetre adta magát. Nagyon termékeny író volt; mintegy 130 komédia viselte az ő nevét, de a tudós Varro csak 21-et ismert el valódiaknak s éppen ezek maradtak reánk (*Fabulae Varronianae*). Ezekben általában az új-attikai vígjáték mestereinek (*Philemon*, *Menandros*, *Diphilos*) darabjait dolgozta át, tehát comoedia palliatá-k, görög jelmezes vígjátékok, melyekben a színhely és a viszonyok is görögök maradnak. De azért sok bennük a római elem, főleg a művészivé emelt népies nyelv komikumai, fordulatai, szójátékai, a nyers komikai erő. Gazdag szókinése, kifogyhatatlan humora, eleven dialogusa igazi mesterre vall. Hatása a későbbi korokban rendkívül nagy volt. Egyes darabjait olyan költők utánozták vagy dolgozták át, mint Molière (*A fősvényben*), Shakespeare (*A tévedések vígjátékában*), Lessing (*A foglyok, A kincs*) stb. (V. ö. *Kováts S. János*, P. hatása a régi magyar irodalomra, *Köszeg* 1881). Régebb magyar fordítói: *Dugonics*, *Rájnics*. Az egész P.-t magyarra fordította *Csiky Gergely* (Budapest 1884). P. szövegét kritikailag *Ritschl* (l. o.) állapította meg a milánói palimpsestus codex alapján; kiadása megj. Bonn 1848—53; kisebb kiadása *Götz és Schölltől* (Leipzig 1892—96), *Ussingtól* (Kopenh. 1875—87) és *Leotól* (Berlin 1895—96). Ez utóbbi írta a *Plautinische Studien-t* (Berlin 1886). P. hatására nézve legfontosabb *Reinhardtstötner*: *Spätere Bearbeitungen Plautinischer Lustspiele* (Leipzig 1880). Továbbá: *Szinnyey J.*, P. és *Lessing* (*Phil. Közl.* 1877). P.-ról bővebben tájékoztat *Csengeri János* Római irodalomtörténete a *Heinrich G.* szerkesztette *Egyetemes Irodalomtörténet* II. kötetében.

**Plautus** (állat), l. *Alkakfélek*.

**Plava**, falu Görz grófságban az Isonzo mellett, amely 1915—1917. az Isonzo-vonal egyik sarkpontja s így számos véres harc színhelye volt; az olaszok csak a 10-ik isonzói csatában, 1917 május 16. foglalták el, de okt. 27. az osztrák-magyar csapatok visszafoglalták s itt keltek át, a nagy offenzíva első napján, a folyón.

**Plavnice**, adók. Belovár-Körös vm. belovári j.-ban, (1910) 921 horvát és szerb lak. (Tr. SzHSz.)

**Plavšínac**, adók. Belovár-Körös vmegye kapronczai j.-ban, (1910) 872 szerb és horvát lak. (Tr. SzHSz.)

**Play** (ang., ejtsd: plé) a. m. játék; *player*, játékos, színész.

**Playertipia**, az az eljárás, mikor írásról v. rajzról másolatot vesznek brómezüstpapiros segítségével olyképen, hogy a réteges papirost ráteszik a rajzra vagy írásra, míg a másik felét a világosság behatásának teszik ki. Az így nyert kép negatívul és további kópiául szolgál.

**Playfair** (ejtsd: pléfer), *Lyon*, lord, angol kémikus és politikus, szül. Meerutban (Bengália) 1819 máj. 21., megh. 1898 máj. 29. Előbb a Royal Institution, 1858. az edinburgi egyetemen a kémia tanára. 1868-ban az edinburgi és a St.-Andrews-egyetem megválasztotta a parlamentbe; 1873. Gladstone főpostamesterré nevezte ki, s 1880—1883-ig a második Gladstone-kabinetben Deputyspeaker volt az alsóházban. 1892-ben mint St.-Andrews lordja páiri rangot kapott. Főbb művei: *On the gases evolved during the formation of coals*, és *Report on the coals suited to the steam navy* (London 1846); *On chemical principles* (1852); *On primary and technical education* (1870); *Subjects of social warfare* (1889); *On the wages and hours of labour* (1891) stb.

**Playfair-kúra**, a hizlaló kúrák egy alakja; fokozatosan bővített táplálás, sok tej, pihenés, massage stb.

**Play or pay** (ang.), l. *Fuss vagy fizess*.

**Plazma**, szövettani értelemben l. *Proto-plazma*. P.-nak nevezik a sejttartalmú testnedvek (vér, nyirok) sejtközi folyékony állományait is. L. *Vér*.

**Plazmamozgások**, l. *Protoplaszma-mozgások*.

**Plazmo . . .**, l. *Plasmo . . .*

**Plazmoderma** (növ.), *plazma membrán*, a citoplazmának (l. o.) a sejtfalhoz fekvő rétege, amely valószínűleg a diosmotikus folyamatokat szabályozza.

**Plazmodermák** (növ.), rendkívül vékony plazmafonalak, melyek a sejtfalakon keresztülhatolva, a szomszédos sejtek protoplasztjait közvetlenül összekötik. Rendesen a gödörkék záróhártyáin mennek keresztül nagyobb számban. Valószínűleg ezek csak a hialoplazmából állnak, amely a citoplazma (l. o.) külső rétege. Ezek által a P. által a sejtfalak ellenére is a növényben lévő összes sejtek egymással összeköttetésben vannak, vagyis az összes élő sejtek egy organikus egészet, az ú. n. *symplasta*-t képezik. A P. csak különböző színező eljárások segítségével tehetők láthatóvá.

**P. L. C.**, a latin *poeta laureatus caesarius* rövidítése. L. *Koszorus költő*.

**Pleasant Islands**, l. *Nauru*.

**Plébánia**, a róm. kat. egyházban a püspöki megyék egyes hitközségekre, P.-kra (parochia) vannak felosztva, s ezek élén állanak a *plébánosok*. Ezek a püspöktől nyert joghatóság és investálás alapján végzik híveik iránt papi, pásztori és tanítói hivatalukat, amely teendők központja a P.-templom. L. *Parochia*.

Hazánkban a plébánosoknak jövedelme: *a*) a P.-i földék; az 1836. VI. t.-c. szerint a legelő kihasítása alkalmával a plébánosi járandóságnak legalább egy egész telekre eső illetőséggel egyenlőnek kell lennie, amennyiben a plébános nagyobb

menyiséget nem birna: *a* tagosítás alkalmával a plébánosoknak egy egész telek hasítandó ki; *b*) a párhér (l. o.); *c*) a faizás v. failletmény a községi erdőből; *d*) a hívek részéről szolgáltatandó kézi és ígásmunkák; *e*) misealapítványok; *f*) stóla díjak. A jövedelemminimumot, melyet a plébánosnak okvetlenül birnia kell, kongruának nevezik. A kongruát ujabban rendezték. L. *Kongrua*.

**Plébános**, l. *Plébánia*.

**Plebejus** (lat.), a római *plebs* (l. o.), vagyis az alsó néposztály tagja; átvitt értelemben alacsony gondolkozású ember.

**Plebiscitum** (lat.), l. a római jogban a tribusonkint sorakozó plebejusgyűlés határozata. A P.-nak a *lex Hortensia* (Kr. e. 286—289.) előtt nem az egész államra, hanem csupán a plebejusokra volt kötelező ereje. Ettől kezdve azonban a *lex*-szel (l. o.) minden tekintetben egyenrangú lett, úgy hogy a későbbi terminológia a *lex* és P. kifejezést szinonim értelemben használja. 2. Általános népszavazat (az egész polgárság megsza-vaztatása) útján nyert határozat (Északamerikai unióban, Svájcban, stb.).

**Plebs** (lat.), a régi római lakosság alsóbb rétege, melyet a hagyomány szerint Tullus Hostilius és Ancus Martius királyok telepítettek a városba a legyőzött latin községekből. Servius Tullius felvette ugyan a P.-t a római polgárságba, de nem adott neki szavazati és hivatalviselő jogot. Csak hosszú, kétszázados küzdelem vívta ki a P.-nek a patriciusokéval egyenlő jogokat. Később a P. és tagjai, a plebejusok, az előkelőkkel és gazdagokkal szemben a szegény és alacsony származású népréteget jelölték.

**Plechanov György** (eredetileg *Biltov*), orosz szocialista vezér, szül. 1857., megh. Pitkasjäviben (Finnország) 1918 máj. 30. Mint diák a forradalmi Narodnik tagja volt, miért is 1880. kénytelen volt külföldre menekülni; előbb Franciaországban, majd Genfben élt, ahol mint az «orosz Marxizmus» atyja működött irodalmilag és szervezte a külföldi orosz szocialisták pártját. Mikor ez a párt kettészakadt, az ú. n. *mensevikek* vezére lett, éles ellentétben a *bolsevikokkal*; ellenlábasa Bakunin híveinek. Megírta A szocializmus és a politikai harc c. elterjedt röpiratot; föllépett az anarchista tanok ellen. 1917. megengedték visszatérését. Szent Pétervárott megalapította a Jednisztov (Egység) c. folyóiratot. 1917 májusban a Lwow herceg által alakított kormányban élelmezésügyi miniszter lett.

**Plecoptera** (állat), l. *Recésszárnyúak*.

**Plecotus** (állat), a Simaorrú denevérek (*Vespertilionidae*) családjaiba tartozó denevérm. Jellemző, hogy füle hosszú, rendszeren a fej és a törzs együttes hosszánál nem sokkal rövidebb. Hazánkban egy faja él, a hosszúfülű denevér (*Plecotus auritus* L.), mely a kicsinytestű denevérfajok közé tartozik. Testhossza 9.4—9.9 cm., ebből a farkára 4.8—5.2 cm. esik; kiterjesztett szárnyainak hossza 26—29 cm. Hazánkban mindenütt közönséges. Előfordul azonkívül Irországtól kezdve egész Európában, Észak-Afrikában és Ázsia mérsékelt övében. Rovarokat pusztít, ezért hasznos.

**Plectognathi** (állat), l. *Forrtállcsontúak*.

**Plectogyne variegata** Link. (növény), l. *Aspidistra*.

**Plectrophenax** (állat), l. *Havasi sármány*.

**Plectrum** (lat.), l. *Plektron*.

**Plegadis falcinellus** (állat), l. *Batla*.

**Pléh** (a német *Blech* szóból), l. *Bádóg* és *Vaslemez*. Gyártását l. *Hengermű*.

**Pléhgallér**, a törzstisztek arany- vagy ezüst-paszamántból való gallérja.

**Plehn**, l. *Friedrich*, német orvos, szül. Lubochinban (Poroszország) 1861 ápr. 14., megh. Schottekben (Bréma mellett) 1904 aug. 30. 1894-ben a német kormány megbízásából Kamerunba ment az egészségügyi szolgálat szervezése végett. Irodalmi művei: *Ätiologische u. Klinische Malaria-studien* (Berlin 1890); *Die Kamerunküste* (1898); *Tropenhygiene* (Jena 1902).

**2. P., Marianne**, német zoológusnő, szül. Lubochinban (Nyugat-Poroszország) 1863 okt. 30. Tanári címmel a müncheni halkisérletli állomás asszisztense. A halak betegségek okozóiról és betegségeiről több dolgozatot tett közzé. Nagyobb műve: *Die Fische des Meeres u. d. Binnengewässer* (Esslingen 1910, 26 színes és 10 fekete táblával).

**Plehve, Vjacseszlav Konsztantinovics**, orosz államférfi, szül. 1846., megh. Szent-Pétervárott 1904 júl. 28. Livlandi protestáns német családból származott. 1868—81-ig az igazságügyminisztériumban működött, 1881. az államrendőrségi osztály igazgatója, 1884. a belügyminiszter segédje, 1899. finnországi államtitkár lett. 1902 ápr. 15. belügyminiszternek nevezték ki a meggyilkolt *Szipjagin* helyébe. Nagy szigorúsággal járt el a forradalmi elemekkel szemben, ezért bombamerényeknek esett áldozatul.

**Pléiade** (franc., ejtsd: pléjád, a fiastyúk csillagkép elnevezése), a XVI. sz.-ban egy hét tagból álló francia költő-csoport, Ronsard vezetése mellett. Kivüle tagjai a körnek: Du Bellay, Pontus de Tyard, Jodelle, Belleau, Baif és Dorat. L. *Francia irodalom* (XVI. sz.).

**Pleias (Plejádok)**, l. *Alexandriai hétszilagzat*.

**Pleibarok**, a 760 mm.-nél magasabb izobarok.

**Plein air** (franc., ejtsd: plener), tulajdonképp a. m. szabad levegő; a festészetben így hívják a napvilágos festészetet. L. *Impresszionista* és *Manet*.

**Plein pouvoir** (franc.) a. m. teljhatalom, l. *Plenipotencia*.

**Pleiochasium** (növény) a. m. többes bog, l. *Elágazás*.

**Pleiociklikus** (növény), l. *Több éves növény*.

**Pleiomeres**, l. *Oligomeres*.

**Pleione**, Okeanos és Tethys leánya, Atlas nauzetániai király felesége. Volt tizenkét leánya és egy fia, Hyas. Hét leányából lett a Pleiasok csillagzata (a Fiastyúk), a többi gyermekéből a Hyasoknak nevezett esőcsillagzat.

**Pleophyllia** (növény), rendellenes megtöbbsédeése egyetlen levélnek vagy egy levél részeinek, pl. négylevelű (helyesen: négylevelkájú) lóhere, számoça stb.

**Pleiotaxia** (növény), rendellenes megsokasodása a növény levélörvének a száron vagy a virágban;

utóbbi eset gyakori a telt virágokban, bár a teltvirágúság más okból is előállhat.

**Pleisse**, az Elster 90 km. hosszú jobboldali mellékfolyója Szászországban; Ebersbrunnál ered, Lipcsénél fölveszi a Parthet és Möckern közelében torkollik.

**Pleisztocén** (*diluvium*; l. a *Pleisztocén* című *képmellékletet*), földünk életében az a korszak, mely közvetlenül a pliocén után következik. A meleg trópusi és subtropusai klímájú harmadidőszak után átmeneti periódus állt be, mely alatt nagyjában egységes, mediterrán éghajlat uralkodott. Az ezután beállt jégkorszakban, melyet a csapadéknak némi megnövekedése s az évi közepes hőmérsékletnek néhány fokkal való alacsonyulása, valamint a csekélyebb párolgás idézett elő, arktóalpin életviszonyok uralkodtak. A klímáövek mai formáját kialakító jégkorszak után egy ideig átmenetként subarktikus volt az éghajlat. Európában füves puszták (l. *Styep*) terültek el, melyek azonban később a mai mérsékelt égöv alatt tenyésző erdővegetációnak adtak helyet. A P.-korszak ezek szerint leghelyesebben három szakaszra osztható fel: ú. m. praeglaciális, glaciális és postglaciális periódusra, ami megfelel a régi francia iskola (Lartet, Mortillet) hármas (alsó, középső, felső P.) tagolásának. A jégkorszakot Penck és Brückner az Alpokban végzett vizsgálataik alapján négy részre osztották (Günz, Mindel, Riss és Würm jégkorszakok), míg ezzel szemben mások (Geinitz, Frech, Boule) a jégkorszakot egységes lefolyásúnak tekintik. Vannak, akik két jégkorszakot különböztetnek meg (Wieggers), mások ismét hármat, ötöt, sőt hatot (Geikie). Mindezek a felosztások lokális megfigyeléseken alapulnak, miért is általánosításuk a legnagyobb zavaroakat idézte és idézi elő. A hármas felosztás, mely a jégkorszakban a jégárak s a belföldi jégtakaró oscillációit (előnyomulás—visszahúzódás) nem zárja ki, a legalkalmasabb s a paleontológiai tényeknek is legjobban megfelel. Hasonló *Éhik* Gyula felfogása is (Ann. Mus. Nat. Hung. 1921). A jégkorszakot megelőző, mélyebb klímájú praeglaciális periódusokban pl. Közép-Európát még majmok, machaerodusok, sarkalok, hiénák, vizilovak, a Rhinoceros etruscus és Rh. Mercki, valamint az Elephas meridionalis és antiquus (6. ábra) stb. népesítették be s ebben a korban lépett fel Európában az első ember (Homo heidelbergensis) is. A glaciális periódusban a meleg fauna részben kipusztult, részben elvándorolt vagy pedig alkalmazkodás révén átalakult. Így alakult át a praeglaciális Ursus Deningeri U. spelaeusszá (11. ábra), az oroszlan (Felis leo) barlangi oroszlánná, a hiéna (H. crocuta) barlangi hiénává (4. ábra) stb. Mindezek nagyobbtermetűek voltak melegéögvi őseiknél. Ekkor öltöttek az elefántok s az orrszarvúak gyapjas szőrruhát (Elephas primigenius, 1. 2. ábra, Rhinoceros antiquitatis, 3. ábra) s ebben a korban élt az óriás gím (15. ábra) is. Az ekkor élt primitív ősember (Homo primigenius v. neanderthalensis) fejlettségének tetőpontján, utódok hátrahagyása nélkül pusztult ki. Az ezutáni postglaciális periódusban a jégkorszak faunája már kiveszőben van s helyette keletről és északkeletről a tundrák és a styeppek jellemző állatvilága nyomul be Közép-Európába. Pusztai



marmoták, ugróegerek, ürgék, hörcsögök, vadlovak, saiga antilopok, rénszarvasok és más állatok népesítik be ebben az időben Európát, melyek azután jórészt lassankint szintén eltűnnek s a mai erdei faunának adnak helyet. A postglaciális korban élt cro-magnoni ember-rassz már a mai ember fossilis alakjának tekinthető (Homo sapiens foss.). A dekoratív művészet s a csontfaragó plasztika ebben a korban már rendkívül fejlett volt. A postglaciális idők tengeri üledékei Skandináviában, Észak-Németországban stb. arktikus pulatistú állatok maradványait tartalmazzák. Jellemző fajok a *Yoldia arctica* (8. ábra), *Astarte borealis* (10. ábra) s mások. A jégkorszak fontos szárazföldi képződményének is megvannak a jellemző puhatestűi, melyek ebben a szélhordta üledékben ezerszámra találhatók. Ilyenek a *Helix hispida* (7. ábra), *Helix arbustorum*, *Pupa muscorum* (13. ábra), *Succinea oblonga* (14. ábra) stb. A P. első harmadában élt puhatestűek közül közismert a *Paludina diluviana* (9. ábra). Az Európán kívüli P. faunája szintén sok érdekes példával szolgál. Dél-Amerika alsó pleisztocén rétegeiben, a világhírű Pampas-formációban óriás termető foghíjasok (*Mylodon*, *Glyptodon*, *Megatherium*, 5. ábra) stb., Ausztráliában nagy növényevő erszényesek (*Thylacoleo*, *Diprotodon*, 12. ábra), Jáva szigetén a trinili *Pithecanthropus erectus* fordultak elő, mindmegannyi bizonyosságául annak, hogy a P.-kor, vagyis az ősember kora a földszerves életében nagyszabású átalakulásokat hozott létre.

**Pleisztocén ember**, l. *Ősember*.

**Pleisztoszeiszta vonal** (geol.), körülhatárolja földrengéseknél a legerősebben megrázott területet. V. ö. *Homoszeiszták*.

**Plejádok** (gör.), hét szabad szemmel látható csillagból álló sűrű csoport a Bika csillagképben. P. a mitológiában, l. *Fiastyúk*. — L. még *Pléiade*.

**Plektron** (gör., lat. *plectrum*), a kithara fából, teknőscsontból, elefántcsontból v. fémből készült pengetője. Ma is alkalmazzák a citeránál és a mandolinok némely fajánál.

**Plemenitaš**, adók. Modrus-Fiume vm. vrbovskói j.-ban, (1910) 253 horvát lak. (Tr. SzHSz.).

**Plemenščina**, adók. Varasd vm. pregradai j.-ban, (1910) 1250 horvát lak. (Tr. SzHSz.).

**Plena probatio** (lat.) a. m. teljes bizonyíték.

**Plenaris** (lat.) a. m. teljes, egész. — *P. decisio*, a felsőbb bíróságtól teljes ülésben hozott döntvény. — *P. ülés*, l. *Plenum*.

**Plener**, 1. *Ignaz*, báró, osztrák államférfi, szül. Bécsben 1810 máj. 21., megh. u. o. 1908 febr. 17. Az osztrák pénzügyi szolgálatba lépve előbb Egerben, majd Prágában működött. 1851. áthelyezték Magyarországra s 1852. pénzügyigazgató lett Pozsonyban. 1857-ben Lembergbe helyezték át, innen 1859. Bécsbe hívták. 1860—1865. Schmerling kormányában pénzügyminiszter volt s azzal együtt mondott le. A kiegyezés után 1867 dec. 30. *Giskra-Herbst* minisztériumában a kereskedelmi tárcát vállalta s 1870 jan. 15.—febr. 3. ideiglenes miniszterelnök is volt. 1870 ápr. 7. végleg visszalépett, de 1873 óta mint az urakházának tagja folytatta politikai tevékenységét. 1907 szept. bárói rangra emelte a császár.

2. *P. Ernst*, báró, osztrák államférfi, *P. I. fla*, szül. Egerben (Csehország) 1841 okt. 18. Előbb a diplomáciai pályán működött (1865—73), azután mint az osztrák képviselőház tagja pártjára kelt *Andrássy Gyula* gróf keleti politikájának a német pártok többségével szemben, *Taaffe* gróf kormánya ellen a német liberális párt élén erős harcot indított. Az 1888. egyesült német baloldal is P.-t ismerte el vezérének. Miniszteri tárcát csak *Taaffe* bukása után vállalt, amikor 1893 nov. 11. *Windischgraetz* koalíciós kormányába belépett mint pénzügyminiszter. A kormány bukása után 1895 jún. 19. P. is lemondott s még ez évben a közös legfőbb számvevőszék elnökének nevezték ki, 1900. pedig az urakházának tagja lett. 1918 nov. számvevőszéki elnöki állásáról lemondott. P. *Eötvös József* báró leányát vette nőül. Nevezetesebb szakművei: *Die englische Fabrikgesetzgebung* (1871); *Englische Baugenossenschaften* (1873); *Ferdinand Lassalle* (Leipzig 1884). A cseh tartománygyűlésen tartott jeles beszédei 1886. jelentek meg (Prága), 1908. megjelentek két kötetben emlékiratai *Erinnerungen* címen (Wien), a harmadik befejező kötet 1921. jelent meg.

**Plenilunium** (lat.) a. m. holdtölte.

**Plenipotencia** (új-lat., franciául *plein pouvoir*) a. m. teljes hatalom, meghatalmazás, szabad kéz valamely dolog v. ügylet elintézésében; *plenipotentiaris*, teljes hatalommal felruházott követ.

**Pleno choro** (lat.), teljes kar.

**Pleno jure** (lat.) a. m. teljes joggal.

**Pleno titulo** (röv. *P. T.* lat., a. m. teljes című.

**Plenum** (lat.), *plenáris* v. *teljes ülés*, testületeknek, jelesül bíróságnak oly ülései, melyekben a testületnek minden tagja részt vesz vagy részt vehet, ellentétben a bizottsági, osztály-, bíróságoknál a tanácsülésekkel, melyekben csak az illető bizottságnak, osztálynak, tanácsnak tagjai vehetnek részt.

**Plenus venter non studet libenter** (lat.) a. m. tele gyomor nem tanul szívesen, vagyis ebéd után nem jól esik a tanulás.

**Pleo . . .** (gör. *pléon* a. m. több), összetételekben a. m. túlságos, túltengő.

**Pleochroiztikus udvarok**. Rég megfigyelt jelenség, hogy bizonyos közetalkotó ásványokban (csillám, cordierit) a mikroszkópikus zárványokat (csaknem mindig parányi cirkonszemcsék) színes és pedig leginkább sárga udvar veszi körül; a kettős törő ásványoknál ez az udvar pleochroizmust mutat. Legújabbban *Jolly* és *Mügge* kimutatták, hogy a P. a bezárt cirkonszemcsék radioaktivitásától származnak.

**Pleochroizmus** vagy *polichroizmus* (gör.), az átlátszó színes kristályoknak az a tulajdonsága, hogy áteső fényben a különböző irányokban eltérő színt mutatnak. Ennek oka abban rejlik, hogy a kristály bizonyos sugarakat abszorbeál. A szabályos kristályok nem mutatnak P.-t. A kettős törő kristályoknál a főirányokban az abszorpció különböző. Az egyoptikai-tengelyű kristályrendszerekben a főtengely irányában és reá merőlegesen van az abszorpció maximuma és

# PLEISZTOCÉN.

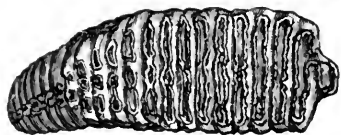

1. A mammut zápfoga.  $\frac{1}{5}$ .

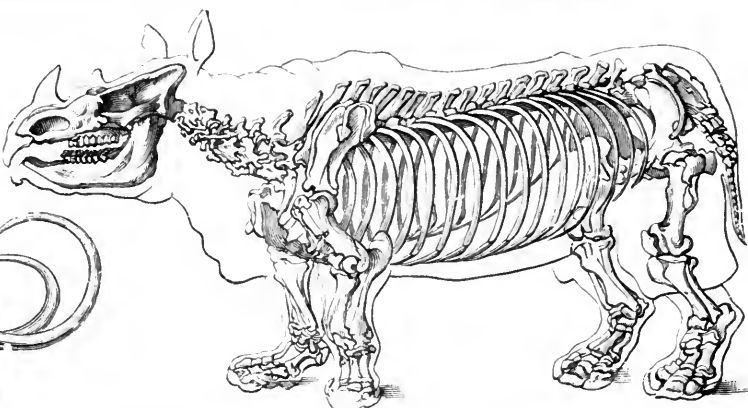

3. Az ősrorszarvú (*Rhinoceros tichorchinus*).  $\frac{1}{40}$ .

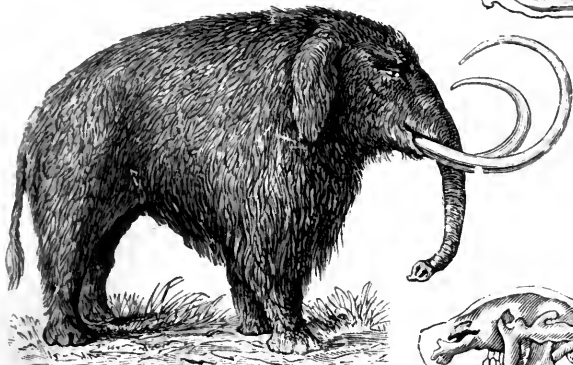

2. A mammut (*Elephas primigenius*).  $\frac{1}{140}$ .

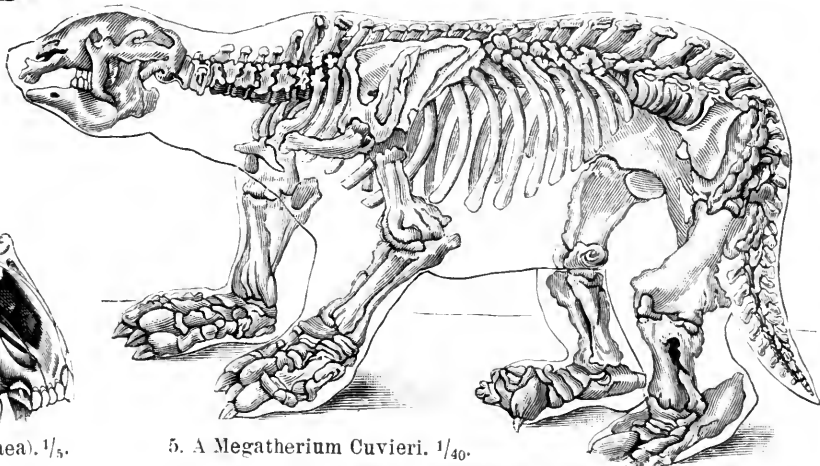

5. A *Megatherium Cuvieri*.  $\frac{1}{40}$ .



4. A barlangi hiéna koponyája (*Hyaena spelaea*).  $\frac{1}{5}$ .

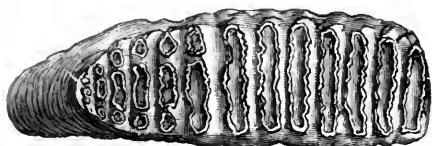

6. Az *Elephas antiquus* zápfoga.  $\frac{1}{6}$ .



7. *Helix hispida*.  $\frac{2}{1}$ .



9. *Paludina diluviana*.

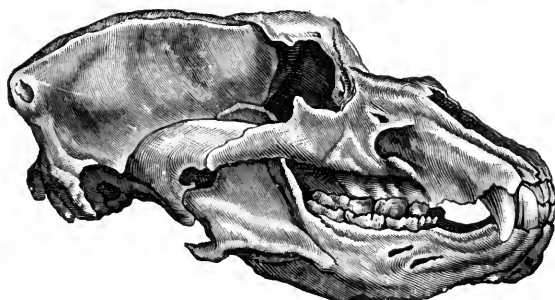

11. A barlangi medve koponyája (*Ursus spelaeus*).  $\frac{1}{6}$ .



8. *Yoldia artica*.



10. *Astarte borealis*.

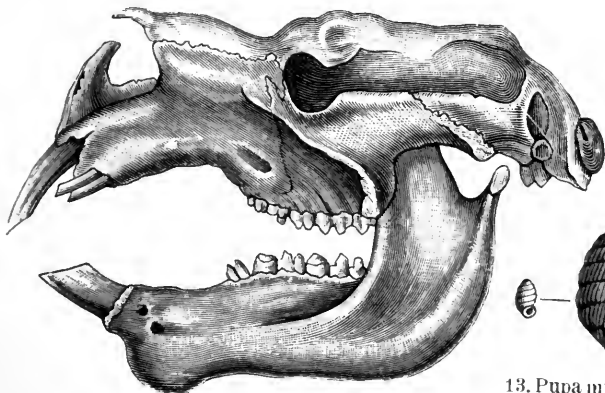

12. A *Diprotodon* koponyája.  $\frac{1}{15}$ .



15. Az ír óriásgím csontváza (*Megaceros hibernicus*).  $\frac{1}{60}$ .

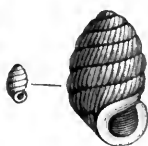

13. *Pupa muscorum*.  
Term. nagys. és nagyítottan.



14. *Succinea oblonga*.  
Term. nagys. és nagyítottan.

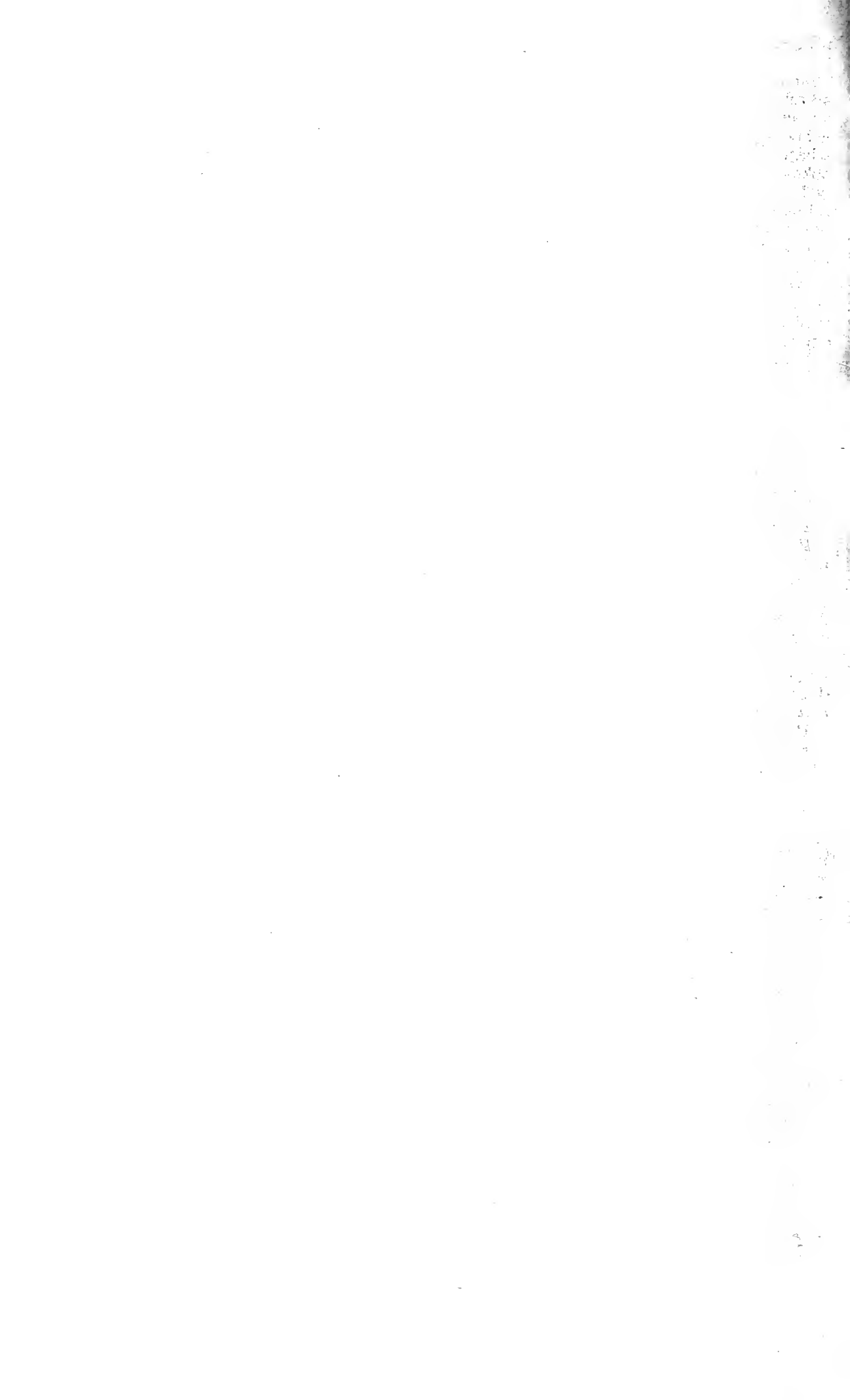

minimuma (*dichroizmus*); a többi kristályrendszerekben három egymásra merőleges irányban vannak a legeltérőbb abszorpciók (*trichroizmus*). E három irány a rombos rendszerben összeesik a három kristálytani tengellyel, míg a monokli-neknél az egyik irány egybeesik az ortotengellyel, a triklíneknél egyik irány sincs megszabva. A hatszöges turmalin a főtengely irányában csaknem feketének látszik, reá merőlegesen szürkés-kék. A rombos cordierit trichroizmusa: világos-kék, sötétkék és világossárga. A P. megfigyelésére a *Haidinger-féle lupa* (dichroszkop) szolgál. Ez az egyszerű készülék lényegében egy kalcitromboéderből áll, amely egyszerre két színnek egymás mellett való megfigyelését teszi lehetővé.

**Pleodont** (állat), a. m. *tömörfogú*, minden oly csúszómászó (Reptilia), melynek fogai pulpaüreget nem tartalmaznak. Ellentéte *coelodont*.

**Pleomorfizmus**, l. *Polimorfizmus*.

**Pleon**, az ízeltlábú állatoknál (Arthropoda) a potroh jelzésére használatos tudományos mesterző. Egyértelmű az *abdomen*-nel.

**Pleonarchia** (gör.) a. m. sokak uralma; az arisztokrácia (l. o.) elfajulása.

**Pleonaszt** (ász.), l. *Spinell*.

**Pleonazmus** (gör.) a. m. szóhalmozás, szöfö-lösség, midőn több szót használunk, mint amennyi a fogalom v. a gondolat világos és szabatos kifejezésére mulhatatlanul szükséges (pl. édes méz). A P. lehet hiba, kifejezésbeli gyakorlatlanság; de lehet szándékos szónoki alakzat is, amikor a szöföklösség a kifejezés erejének fokozására szolgál, erre a köznyelvben is számtalan eset van (futva fut, saját szememmel láttam). *Pleonasztikus* a. m. bőbeszédű.

**Pleophyllia** (növény), l. *Pleiophyllia*.

**Pleopoda** v. *pedes spurii*, némely ízeltlábú állatoknál (*Arthropoda*) a pleonon levő, rendszeren csenevész lábak neve.

**Pleoráma**, l. *Panoráma*.

**Pleospóra** (növény), a tömlősgombák Sphaeriales rendjébe tartozó génusz, amelynek fajai elhalt növényi részekben élnek. Termőtestüket eleinte a gazdanövény epidermisen fedte be, később szabadok, gömbölyűek, feketék, vastagfalúak, kopaszok, szemölcszerű nyílásuk van. Tömlői hengeresek v. bunkósak, 8 spórával. Spórái hosszúságúak, tojás- v. bunkóalakúak, téglafalszerűen rekeszre osztottak, átlátszóan színtelenek, v. sárgák, barnák. Paraphysisei is vannak. Mintegy 225 faja van, amelyek közül Közép-Európára kb. 50 esik.

**Plerocercoid**, a széles galandféreg (*Dibothriocephalus latus* L.) borsókájának tudományos neve. L. *Galandféreg*ek.

**Pleroma** (gör. a. m. teljesség), a gnozisban (l. *Gnoszticizmus*), a világitó tenger, mint az istenség székhelye.

**Plešce**, adók. és pk. Modrus-Fiume vm. čabari j.-ban, (1910) 978 horvát lak. (Tr. SzHSz.)

**Plesch János**, orvos, szül. Budapesten 1878 nov. 18. Egyetemi tanulmányait 1900 Budapesten végezvén, Berlinbe ment s ott 1903 óta a Charitében működött; 1911. egyetemi magántanár, 1917. rendes tanár lett. Irodalmi művei: *Über Percussion* (1900); *Über Blutmengebestim-*

*mung im Lebenden* (1906); *Diagnostik d. Lungenspitzen* (1907); *Über Haemoglobinometrie* (1908); *Haemodynamik* (1909); *Biologische Grundlagen der Radioaktivitätswirkung* (1911); *Beziehungen zwischen Athmung u. Circulation* (1913).

**Pleschen** (*Pleszew*), az ugyanily nevű járás székhelye Posen lengyel kerületben (1910) 8049 lak., gőzfűrés- és őrlőmalommal, számos szőlőmalommal; műasztalos- és esztergályozó műhelyekkel.

**Plescsejev**, *Alekszej Nikolajevics*, orosz költő. szül. Kosztromában 1825 dec. 4. (nov. 22.), megh. Párisban 1893 okt. 8. (szept. 26.). Nagy sikert ért el költeményeivel s elbeszéléseivel. Nagy érdemeket szerzett mint német, angol, francia és olasz költők fordítója is. Összes művei 1906. jelentek meg Szent-Pétervárott (3 köt.).

**Plesiosaurus** (paleont.) a triászorszak kagyló-mészképződményétől kezdve ismeretes kihalt hüllőnem, mely a Sauroptergia rendbe tartozik és fölterjedését a liászban érte el. A P.-nak rendkívül hosszú nyaka és aránylag igen kis feje volt (*kigyógyík*). Angol- és Németországban több faja ismeretes, melynek példányai 3—5 m. hosszúra nőttek. Legismertebb, szép csontvázakkal képviselt fajai a *P. dolichodeirus* Conyb. és a *P. conybeari* Sollas. Ujabban a württembergi Holzmadenben fedezték fel a Vilmos császár tiszteletére *P. Guilelmi imperatoris* Dames-nek elnevezett fajt, melynek egy-egy ép csontváza Berlinben és Stuttgartban látható.

**Plešivica**, adók. és pk. Zágráb vmegyé jaskai j.-ban, (1910) 1127 horvát lak. (Tr. SzHSz.)

**Plešivicka Reka**, adók. Zágráb vmegyé jaskai j.-ban, (1910) 1305 horvát lak. (Tr. SzHSz.)

**Plesno**, adók. Pozsega vmegyé novskai j.-ban, (1910) 621 horvát lak. (Tr. SzHSz.)

**Pleso**, l. *Peiso*.

**Pless**, 1850, illetőleg 1861 óta *hercegség* a porosz oppelni kerületben. Területe 800 km<sup>2</sup>, 75,000 jobbara lengyel lak. Az uradalom eredetileg a Promnitz grófi családnak volt birtoka, majd az Anhalt-Köthen hercegi családé, amelytől 1847. Hochberg gróf 30,000 tallér életjáradékért megvásárolta. A Hochberg-család 1861 óta viseli a hercegi címet.

**Plessen**, *Hans von*, német vezérezredes, szül. Spandauban 1841 szept. 26. I. Vilmos császárnak 1879—1888. szárnysegédtisztje volt, 1893. II. Vilmos fősegédtisztje, 1899. gyalogsági tábornok. A világháborúban a császári főhadiszállás parancsnoka volt. Ő szöktette meg az összeomlás után Vilmos császárt Hollandiába.

**Plessis** (ejtsd: pleszi), *Frédéric*, francia költő és filológus, szül. Brestben 1851 febr. 3. 1892 óta a párisi Ecole normaleon a latin nyelv tanára. Mint költő Vergilius hatása alatt áll. Több latin író kritikai kiadását is sajtó alá rendezte. Költői munkái: *La lampe d'argile* (1886); *Vesper* (1897); *Poésies complètes* (1904). Regényei: *Angèle de Blindes* (1897); *Le chemin montant* (1904) stb.

**Plessit** (ász.), a meteoritokban a *kamacit*-részek közti teret tölti ki; a kamacitnál ellenállóbb, a *tenit*-nél kevésbé ellenálló. Valószínűleg kamacit és tenit elegyből áll.

**Plessur**, a Rajna 16 km. hosszú jobboldali mellékfolyója Graubünden svájci kantonban; Chur



alatt torkollik. A környékén levő hegyvidéket *P-Alpoknak* is nevezik, legmagasabb csúcsai a Rothorn (2985 m.) és a Lenzerhorn (2909 m.).

**Plessy-zöld** a. m. krómzöld, l. *Króm oxidjai és hidroxidjai*.

**Plesszidi**, az ókori *Pelion* (l. o.) hegység mai neve Görögországban.

**Plesszíméter** (gör.), az orvosi kopogtatásban alkalmazott kis műszer, melyet a kopogtatott testrészt és a kopogtató ujj közé helyeznek. A P. alakja hol kerek, hol hosszukás, körülbelül ezüsförintnyi nagyságú. A P.-nek legjobb anyaga az üveglence, de ez könnyen törik, s így elefántcsontot, kaucsukot használnak e célra. Némely P.-nek még centiméter-beosztása is van. A P.-en vagy ujjal, vagy a kopogtató kalapáccsal kopogtatnak. L. még *Kopogtatás*.

**Plesuva**, hegység, l. *Szemenik*.

**Pleternica**, adók. és pk. Pozsega vm. pozsegai j.-ban, (1910) 1518 horvát lak. (Tr. SzHSz.)

**Plethon**, *Georgios Gemistos*, bizánci grammatikus és történetíró (megh. 1451.), Palaeologos Manuel és Theodoros tanácsadója, részt vett az 1439-iki firenzei zsinaton, s ott ismertette a görög irodalom remekait és előmozdította a platoni akadémia megalapítását. Hazatérve filológiai (scholionok Thukydideshez) és bölcséleti műveket írt, melyekben a platoni filozófia híve.

**Plethora abdominalis**, helytelen magyarosággal: alhasi pozsga; a. m. vérbőség a hasban. Így nevezték régebben a túlságos bőségben élő, elhízó, vérmes emberek beteges panaszainak csoportját. Ma kevésbé használatos fogalom, s az eseteket az érlemeszesedés alakjai közé sorolják.

**Plethron**, ó-görög hossz mérték =  $\frac{1}{6}$  stadion = 100 láb = 30,83 m. Mint területmérték = 950,5 m<sup>2</sup>. Mint római területmértéket gyakran a jügerummal cserélik össze, bár utóbbi  $2\frac{1}{2}$ -szer nagyobb mint a P.

**Pletiszmográf** (*plethysmograph*, gör.). Orvosi vizsgáló készülék a végtagok térfogatváltozásainak grafikus vizsgálására. Egyik oldalán zárt üveghenger, melybe a vizsgálandó tag belenyúl, s melyet a henger szájánál vízmentesen zárunk. A hengert vízzel töltjük meg, s egy kiálló csövön át poligráffal (l. o.) kötik össze. Ha a végtag térfogata nő, vizet szorít ki, s ezt a jelző emelkedése mutatja. Vannak P.-ok a felső végtag s az alsó végtag vizsgálására. Az első P.-ot *Mosso* szerkesztette; a legelterjedtebben használt a *Lehmann-féle* P.

**Pletomelia** v. *polimelia* (gör.), az az eset, mikor bizonyos testrészen a rendesnél több tag van. Így pl. öt ujj helyett hat ujj (polidaktília).

**Pletóra** (*plethora*, gör.), l. *Vérbőség*.

**Plettenberg**, *Karl Freiherr von*, porosz tábornok, szül. Neuhausban, Paderborn mellett, 1852 dec. 18. Ezredes lett 1899-ben, 1910. gyalogsági tábornok. Jelentékeny szerepe volt 1915 máj. a gorlicei áttörésben, valamint 1915. novemberben az yperni harcokban.

**Pleura** (gör.), l. *Mellhártya*.

**Pleuralgia** (gör.), a mellhártyának rendszerint lobos megbetegedése által előidézett fájdalom a mellkas valamely részén.

**Pleurális ganglion** (*köpenydúc*), a csigák központi idegrendszerének egyik főrésze, mely a cerebrovisceralis eresztékbe van beiktatva. Páros szerv.

**Pleureur**, *Mont* (ejtsd: plörör), a Pennini Alpok 3706 m. magas csúcsa, róla jó le a Gétroz gleccser.

**Pleureuse**, a francia *pleurer*-ből, sírni (ejtsd: plöröz), structoll, amelynek pelyhei a szomorúfű leveleihez hasonlóan, a száron kétfelé lazán leomlanak. Ezt úgy érik el, hogy a természetes structoll minden pelyhéhez szabad kézzel még 2—3 v. 4 pelyhet kötnek, ami igen fárasztó munka s innen a P. magas ára. Bodrossá tett structollakat Franciaországban a nők fejdísznek már a XVIII. sz.-ban használtak. A tulajdonképeni P. azonban csak a XIX. sz.-ban s szintén Franciaországból kiindulva lett divattá.

**Pleuritisz** (gör.), l. *Mellhártyagyulladás*.

**Pleurocarpi** (növény), a lombos mohák Bryales sorozatának 2. alsorozata, amelyhez tartozó mohák archegoniuma, ill. sporogoniuma oldalt álló rövid hajtások csúcsán keletkezik, nem a főhajtáson, mint az *Acrocarpi* alsorozatban.

**Pleurococcus** (növény), az egysejtű zöld moszatok génusza a Scenedesmaceae családban, mintegy 14 fajjal, amelyek közül a P. viridis nedves falakon, köveken, kerítéseken, fakérgen közönséges, zöld bevonatot alkot.

**Pleurodinia** (*pleurodynia*, gör.), a borda közti idegek vagy izmok reumatikus vagy lobos megbetegedése folytán keletkezett oly fájdalom, mely az említett idegek, illetve izmok mentén a mellkas valamelyik oldalán jelentkezik.

**Pleurodont**, l. *Acrodont*.

**Pleuron**, ógörög város Etoliában, az Arakynthos-hegy lejtőjén; híres volt Athena-templomáról. P. romjai a mai Misszulungi (Mesolongiou) szomszédságában.

**Pleuronectes** (állat), l. *Lepényhal*.

**Pleuronectidae** (állat), l. *Félszegűszők és Lepényhal*.

**Pleuropneumonia** (gör.), az oly tüdőgyulladás, melynek kíséretében annak komplikációjaként mellhártyagyulladás lépett fel, l. *Tüdőgyulladás*.

**Pleurosigma** *Sm.* (növény), kovamoszat, sajkaforma, magánosan és szabadon élő sejt, kovapáncélján hosszanti s vele keresztetű csikkokkal, a középhosszában vonással s a közepén egy csomóval (l. az *ábrát*). 100-nél több faja az egész földön, tengerparton, sós, sőt részben édes vízben is él. Minthogy finom rajzait csak a jól sikerült mikroszkopium tünteti fel, ezért ennek a jóságát szokás vele kipróbálni.

**Pleurotoma** *Lam.* (állat), az Elülkopolyús csigák (*Prosobranchiata*) rendjébe, a Nyíl nyelvűek (*Toxoglossa*) csoportjába tartozó tengeri csiganem. Háza orsóalakú, tekerese magas, szájnnyílása hosszas, fedője szarunemű, hegyesen tojásdad, végén álló maggal (nucleus). A krétaidőszaktól napjainkig él. Legismertebb az Indiai-óceánban élő babiloni torony-

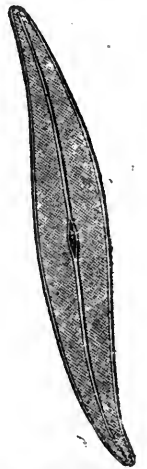

Pleurosigma.

csiga (*Pleurotoma babylonica* Lam.); házának magassága 8 cm.

**Pleurototonus v. pleurototonus** (gör.), a törzs oldalsó hajlása izomgöres folytán. Rokon kifejezések: az *opistotonus*, a görösös hátrafelé hajlás, s az *emprostotonus*, a görösös előredülés. Főképen a tetanuszban (dermedet) és a sztrichninmérgezésben észlelhető.

**Pleurotus** (növény), l. *Galóca*.

**Pleven**, városok, l. *Drama és Plevna*.

**Plevlje** (törökül: *Tazlıhdzsa*), város az egykori török, az 1913. évi bukaresti béke után Montenegróhoz csatolt P.-i szandzsákságban, a Csehovina festői völgyében, körülbelül 6000 lak. Közeliében a görög *Troica* klostrom látható. 1915 dec. 2. *Kövess* tábornagy osztrák-magyar hadserege elfoglalta, dec. 13-án közeliében a montenegrói sereget megverte. A világháború után az újonnan alakított Szerb-Horvát-Szlovén államba bekebeleztek.

**Plevna** (*Pleven*), az ugyanily nevű járás székhelye Bulgáriában, (1920) 27,779 lak., az 1877. évi háborúban elesett orosz és török tisztek emlékére 1905. felépített és leleplezett mauzoleummal. 1877-ben heves harcok folytak itt a törökök és oroszok, valamint az ezekkel szövetséges románok közt. Oszmán pasa erős földvárral alakította át P.-t, melyet az ellenség a szept. 11—12-iki sikertelen rohamok után hónapokon keresztül hasztalanul ostromolt. Végre is Oszmán pasa elesése és lövészserege elfogyott s dec. 10. az a kísérlete, hogy az ostromló seregen átvágja magát, meghiusult, mire 40,000 emberrel megadta magát. (L. *Oszmán Nuri*). E harcok emlékét a városban és környékén 300-nál több emlékmű hirdeti.

**Plexus** (lat.) a. m. fonat, fonadék. Az ideg- és érágazatok megjelölésére használt kifejezés.

**Pleyel**, *Ignaz*, német származású francia zeneszerző és hangszergyáros, szül. Ruppersthalban (Bécs mellett) 1757 jun. 1., megh. Párisban 1831 nov. 14. Zenei kiműveltetéséről Erdődy gróf gondoskodott, aki Haydnhoz adta tanulás céljából. Rendkívül termékeny zeneszerző volt. Élte delén teljesen a zeneműkereskedésre és hangszergyártásra adta magát. Zongoraiskolája (1797) sok kiadást ért.

**Plica** (zene), l. *Aspiráció*.

**Plica mongolica** (lat.), a. m. mongol redő.

**Plica polonica** (lat.), l. *Lengyelfürt*.

**Plica semilunaris** (lat.) félholdalakú redő a belső szemzugban a könnyhús mellett. Az állatok harmadik szembéjának (palpebra tertia) maradványa. Csökevényes voltát az bizonyítja, hogy a különböző emberrasszoknál változó kifejlődésű. Néha porcogó is található benne, főleg az alsóbb-rangú fajtáknál. Majmoknál e porcogó állandó.

**Plietolophidae** (állat), a Kakadúk régebbi tudományos neve. L. *Papagályok*.

**Plin.**, l. *Pl.*

**Plinian** (ásv.), torzult arzenopiritkristályok.

**Plinius**, l. *Gaius P. Secundus* (az idős), római természettudós, szül. Novum Comumban (Como) Kr. u. 23., megh. 79. a Vezuv kitörésekor. Mint lovastiszt több germániai hadjáratban résztvett s Vespasianus kegyéből előkelő állásokat töltött be, utoljára a Misenumnál állomásozó hajóhad

tengernagya lett. A Vezuv kitörésekor, mivel hajón közeliől akarta megfigyelni, tudomány-szomjának áldozata lett. Unokaöccse, az ifjabb P., Tacitushoz írt levelében megkapó részletességgel írja le tudós nagybátyja halálát. Grammatikai, történelmi és hadi művei elvesztek, de fennmaradt főműve, a 37 könyvre terjedő *Naturalis historia*, a természettudományoknak akkoriban páratlan enciklopédiája. Sok benne a felszínesség, naiv hiszékenység, mert adatait nem a természet vizsgálatából, hanem valami 500 görög és latin íróból meríti, de óriási szorgalma és lankadatlan tudásvágya így is elismerést érdemel. 34., 35. és 36. könyve az ásványtan fonalán a képzőművészetek alkotásait tárgyalja és az ókori műtörténelemre nézve is becses forrás. A középkor e műből merítette természettudományi ismereteit. Kiadta újabban Sillig (Gotha 1851—1858, 8 köt.); Detlefsen (Berlin 1866—82, 6 köt.); Jan (Leipzig 1854—65, 5 köt.). Ajasson de Grandsagne 20 kötetes francia fordítása nagy tárgyikommentárt is nyújt (Paris 1829—32), melyhez Cuvier, Letronne stb. is hozzájárultak. Magyarországot érdeklő adatairól v. ö. *Katanichich* művét: *Commentarius in C. Plinii II. Pannoniam* (Buda 1829) és *Fröhlich* R. értekezését: *Magyarország története a honfoglalásig*. Millennáris tört. I. köt.

2. *Gaius P. Caecilius Secundus* (az ifjabb), az előbbinek unokaöccse és fogadott fia, szül. Novum Comumban Kr. u. 62., megh. 113 kör. Korán ügyvédkedett, állami hivatalokat viselt, 112. Bithynia és Pontus helytartója lett. Beszédei, költeményei elvesztek, de fennmaradt Traianus magasztalására írt panegyricusa és 247 levele 9 könyvben, melyekben Cicerót utánozza; nevezetes a Vezuv kitöréséről írt levele (magyarra ford. *Szabó J.*, Term. Tud. Közöny 1872). Kedves, humanus lélek, de hiúságtól sem ment. Még érdekesebb Traianussal való levélváltása, 121 levél helytartósága idejéből. Kiadta Keil (Leipzig 1870). Szemelvényesen, jól tájékoztató kommentárral Kukulka (Leipzig 1904). A panegyricust nálunk is kiadták (Debrecen 1756. Függelékül P. és Traianus levelei a keresztényekről). V. ö. *Bender*, Der jüngere P. nach seinen Briefen (Tübingen 1874).

**Plinius állatrendszere**, l. *Allatország*.

**Plinteria** (gör.), l. *Plynteria*.

**Plinthus tigratus** (állat), l. *Komlóbogár*.

**Plintosz** (gör.), jóni, korintusi oszloplábak alatt levő négyszögletes, alacsony talplemez, l. *Oszloprendszer*.

**Pliocén**, l. *Harmadkor*.

**Pliopithecus** (paleont.), l. *Emberszabású majmok*.

**Plissé** (franc., ejtsd: plisszé) a. m. redős.

**Plitvicai tavak**, szépségükről híres tavak Lika-Krbava vm. É.-i határán, a *Kis-Kapela* és *Plješevica* hegységek közt. 6 nagyobb és 7 kisebb tó van itt gyönyörű erdős hegyvidéken, terraszszerűleg egymás fölött, amelyeket egymással 20 nagyobb és 10 kisebb vízesés köt össze. Összes hosszuk 7-9 km. A legmagasabban fekvő első tó a Prošćansko jezero (800 m. magasságban), a legalsó a Bakinovae tó (647 m.), tehát a tavak szintkülönbsége 153 m. Legszébb és legnagyobb a Kozjak-tó (8 km. hosszú és 613 m. széles), leg-

nagyobb vízesésük a 78 m. magas Plitvicai-vízesés. A P. lefolyása a *Korana* (l. o.). Megközelíthetők Ogulin felől, a tavak partján turistaházak vannak. A tavak környékén újabban karsztos barlangokat fedeztek fel. (Tr. SzHSz.)

**Pliva**, a boszniai Vrbász (Vrbas) folyó mellék-vize, nagyszerű vízeséseiről és Jezero melletti két szép hegyi taváról híres, Jajca város közepén 30 m.-nyi magasságból zuhan le a Vrbászba.

**Pliverić** (ejtsd: —rics) *József*, horvát politikus és közjogász, szül. Novogradiskán 1847., megh. Zágrábban 1907 júl. 17. A zágrábi egyetemen a magyar-horvát közjog tanára volt. Több ízben horvát országgyűlési képviselőnek választották. Közjogi műveiben a horvát államiság tanát képviselte. Idevágónémet nyelven írt munkái: *Das rechtliche Verhältniss Kroatiens zu Ungarn* (Zágráb 1885); *Beiträge zum ungarisch-kroatischen Bundesrechte* (u. o. 1886); *Der kroatische Staat* (1887).

**Plješevica**, a Karszt egy része Lika-Krbava vm. K.-i részében a híres *Plitvicai-tavaktól* (l. o.) K.-re. Jelentékenyebb csúcsai a Gola (1649 m.), Javornik (1552 m.) és Ozeblin (1657 m.), amelytől D.-re mélyebb nyereg (1135 m.) szab határt a hegységnek. (Tr. SzHSz.)

**Ploča**, adók. Lika-Krbava vm. gračaci j.-ban, (1910) 1410 szerb lak. (Tr. SzHSz.)

**Ploceidae** (állat), l. *Szövőmadarak*.

**Plock**, 1. volt *oroszlengyel kormányzóság* Poroszország, Lomza és Varsó közt 9446 km<sup>2</sup> területtel, (1911) 755,400 lak. Most Lengyelország egyik kerülete. Sík és sok helyen mocsaras. Összesen 1410 ha.-nyi területet borító kis tavai számosak. Folyói közül a legnagyobb a Visztula, amely D.-i határu szolgál. Földjéből 61%-a van művelés alatt és mintegy 20% erdő. Lakói lengyelek, zsidók és kevesebb számmal németek. A fő foglalkozás a földművelés (rozs, búza, zab és burgonya). Vannak malmak, téglakészítő és cukorgyárak. — 2. P. (Plock), az ugyanily nevű kerület és püspökség *székhelye* (1911) 32,070 lak., gabonakereskedelemmel. Kiválóbb épületei: a püspöki palota, a színház, a XII. sz.-ből való székesegyház, több lengyel herceg és király síremlékével. 1914—15. a világháborúban P. körül heves harcok folytak. 1915 febr. 17. a németek elfoglalták.

**Plockhorst, Bernhard**, német festő, szül. Braunschweigban 1825 márc. 2., megh. Berlinben 1907 máj. 18. Münchenben Pilotynál, Párisban Couturenél tanult. 1866—69-ben a weimari művészeti iskola tanára volt. Számos vallástárgyú, édeskép festett, melyek nagyon kedveltek voltak Németországban. Megfestette I. Vilmos császár és Augusztia császárné arcképeit is (berlini Nationalgalerie).

**Ploegstreet**, belga falu a francia-belga határon, Armentières-től É.-ra, nevezetes az 1918. áprilisi német offenzíva alkalmával ott az angolok ellen vívott véres harcokról.

**Ploesti (Plojesty)**, Prahova román kerület székhelye, (1920) 58,000 lak., petroleumfinomítással; élénk kereskedéssel, amelynek főcikkei a petroleum és a gyapju; gimnáziummal, magyar református és katolikus egyházzal és iskolával. A világháborúban 1916. dec. 6. német csapatok elfoglalták.

**Ploetz, Karl**, német tankönyvíró, szül. Berlinben 1819 júl. 8., megh. Görlitzben 1881 febr. 6. Francia nyelvtanait számos iskolában használták, magyarra is átdolgozták. Írt latin nyelvtant is. V. ö. *Löper*, Karl P. (Berlin 1881).

**Plojesty**, város Romániában, l. *Ploesti*.

**Plomba** a. m. ólomzár (l. o.)

**Plomba-forrasztás**, l. *Csőkötések*.

**Plomb du Cantal**, vulkánrom, l. *Cantal*.

**Plombières (P. les Bains**, ejtsd: ploñbjér lé beñ), város és híres fürdő Vosges francia départementban, 430 m. magasban az Eaugrogne völgyében, (1911) 1960 lak., már a rómaiak által ismert egy hideg és 26, a gránittalajból fakadó (27—73°-os) hőforrással, melyek vízbősége napi 7300 hl. Főképp emésztési bajok, görvély, köszvény és reumatikus betegségek ellen használják. Legszébb fürdőintézete az 1857. épített Nouveaux Thermes. III. Napoleon alatt épített temploma, 1390. alapított és újabban restaurált kórháza, a kaszinó, a színház és a Palais royal szebb épületei. Környéke festői. 1858 júl. 20. III. Napoleon és Cavour itt találkoztak és szövetkeztek Ausztria ellen. V. ö. *Hawmonté*, P. ancien et moderne (Paris 1905).

**Plombièresit** (ászv.), Plombières közelében a Vögezekben a hőforrásokban még jelenleg is leülepedő, hófehér, át nem látszó porodin sztalaktitos bevonatok; kalcium szilikáttal  $CaSiO_3 + 2H_2O$ .

**Plombotipia**, azonos a szelenotipiával (l. o.).

**Plombozás**, l. *Fogbetegségek*.

**Plon, Philippe Henri**, francia könyvkiadó és könyvkereskedő, szül. Párisban 1806 márc. 31., megh. u. o. 1872 nov. 25. Párisban 1832. könyvnyomdát alapított, melyet 1855. több társával, majd egyedül vezetett. Ő adta ki III. Napoleon L'Histoire de César c. művét s 1852 óta császári könyvnyomtató címet kapott. — Fia, *Eugène* (szül. Párisban 1836., megh. 1895 márc. 31.), jogot, majd könyvkereskedést tanult s apja üzletébe lépett, melybe apja halála után 1873. sógorát, Robert *Nourrit*-t (szül. 1833., megh. 1894.) vette be. Művei: *Thorwaldsen* (1867); *Le sculpteur danois V. Bissen* (1870); *Benvenuto Cellini* (1882); *Leone Leoni et Pompeo Leoni* (1886); *Civilité*, *Notre livre intime de famille* (1893). Az üzlet több személyi változás után ma «Plon, Nourrit et Cie» néven áll fenn.

**Plongé** (franc., ejtsd: ploñzsé), a mellvéd (l. o.) külső lejtője.

**Plon-Plon** (ejtsd: ploñ-ploñ), Napoléon Joseph herceg gúnyneve, l. *Bonaparte* 4. c., 512. old.

**Plonszk**, város Lengyelországban, kb. 10,000 lakossal.

**Plop**, kisk. Hunyad vm. vajdahunyadi j.-ban, (1910) 210 román lak. (Tr. R.)

**Plose**, a Déltiroli-Dolomitok egy csoportja Brixentől K.-re, legmagasabb pontja a 2561 m. magas Gabler.

**Ploska**, a Nagy-Fátra hegycsúcsa, l. *Fátra*.

**Ploskál-Tempis Rudolf**, jogi író, szül. Hidasnémetin (Abauj-Torna vm.) 1874 nov. 3. Tanulmányait Aradon, Kalocsán és Budapesten végezte. 1900-ban a budapesti katonai főreáliskola, 1918. a Ludovika Akadémia tanára lett, egyszersmind a budapesti tud. egyetemen a közjog magántanára.

1912—14. József Ferenc főherceg jogi oktatója volt. Több jogtud. értekezést írt szaklapokba. Önállóan megjelent művei: *Tanulmány a XII táblás törvényről* (Budapest 1913); *A magyar király kegyúri jog fejlődése és jellege* (u. o. 1916); *A hadizenet és békekötés joga* (u. o. 1917).

**Plostin** (*Ploštin*), kisk. Liptó vmegyeliptószentmiklósi j.-ban, (1910) 546 szlovák lak. (Tr. Cs.-Szl.)

**Plósz**, *Hermann Heinrich*, német orvos, szül. Lipsében 1819 febr. 8., megh. u. o. 1885 dec. 11. Különösen nőgyógyászati kérdésekkel foglalkozott. Főbb művei: *Das Kind in Brauch u. Sitte der Völker* (1882); *Das Weib in Natur- und Völkerkunde* (1884, új kiadás 1908, 2 köt.).

**Plósz** 1. *Béla*, állatorvostanár, szül. Budapesten 1863 máj. 19. Az állatorvosi oklevelet 1885. nyerte el, ekkor az állatorvosi főiskola belklinikáján tanársegéd, 1887. a sebészklubján segédtanár lett. 1891. a budapesti egyetemen filozófiai doktorrá avatták. 1892. a törvényszéki állatorvostan előadója, 1894. nyilv. rk. tanár lett, 1897. a sebészet rendes tanárává nevezték ki. Két ízben volt az állatorvosi főiskola prorektora. A Szent István-Akadémia tagja, m. kir. udvari tanácsos. Az Állatorvosi Lapokban és német folyóiratokban számos eredeti közleménye jelent meg. Nagyobb önálló művei: *Sebészeti műtéttan* (Budapest 1897, 2. kiad. 1908); *Általános sebészet* (u. o. 1903); *Részletes sebészet* (I. köt. 1907, II. köt. 1912). Azonkívül 1894. lefordította magyarra Möller H. Állatorvosi szemészet c. munkáját. E Lexikonnak is munkatársa.

2. *P. Pál*, orvostanár, *P. I.* testvérbátyja, szül. Budapesten 1844 okt. 9., megh. u. o. 1902 aug. 16. Orvosi tanulmányait Budapesten és Bécsben végezte. 1867-ben a Rókus-kórházban működött, majd külföldre ment. 1871-ben magántanár, 1872. az akkor felállított kolozsvári tudományegyetemen az élet- és körvegytan tanára lett. 1874-ben a budapesti egyetemre nevezték ki. 1881-ben a Magyar Tudományos Akadémia levelező tagjává választotta. Irodalmi dolgozatai hazai és külföldi folyóiratokban jelentek meg. Lefordította Hoppe-Seylernek Az élet- és körvegytani elemzés kézikönyve c. művét (1876).

3. *P. Sándor*, jogtudós, az előbbieket testvére, szül. Budapesten 1846 jún. 10. Jogi tanulmányait Bécsben és Pesten végezte, 1868. a pesti egyetemen a jogtudományok doktorává avatták; 1868. köz- és 1869. váltóügyvédi oklevelet nyert. 1866-ban előbb ügyvédnél, majd a pesti pénzügyi ügyészségnél folytatott joggyakorlat után a pestvárosi törvényszéknél 1867. tollnok, 1871. a pesti bel-lipótvárosi járásbírósnál helyettes bíró lett. 1872. pedig bíró volt a pesti kir. törvényszéknél. Erről az állásáról az akkor felállított kolozsvári egyetemhez nevezték ki a polgári törvénykezés s a váltó- és kereskedelmi jog rendes tanárává. 1881-ben a budapesti egyetemhez helyezték át a polgári törvénykezés rendes és a váltó- és kereskedelmi jog jogositott tanárává. 1894-ben államtitkár lett az igazságügyminiszteriumban, 1899. a Széll-kormány alatt igazságügyminiszter s ezt a tárcát Khuen-Héderváry Károly gr. és Tisza István gr. kormányában is megtartotta; 1905. visszatért a bpesti egyetemre,

1899. megkapta a belső titkos tanácsosi méltóságot, a Lipót-rend középkeresztese, az I. oszt. vaskorona-rend tulajdonosa. Államtitkársága és minisztersége alatt a bajai, utóbb a regőczei választókerületet képviselte, 1910. pedig a lugosi választókerületet választotta meg. 1914-ben főrendiházi tag lett. A Magyar Tudományos Akadémiának 1884 óta levelező-, 1894 óta pedig rendes tagja és 1913. az Akadémia másodelnöke lett. A lipcei egyetem, 500 éves fennállásának ünnepe alkalmából, tiszteletbeli doktorává avatta. Nagyszámú jogtudományi dolgozatai közül különösen kiemelendők: *Tanulmány a perrendt. 95. §-ának értelmezéséhez* (Jogtud. Közl. 1871. évf. 49. sz.); *A halál általi hitelesítésről* (u. o. 1873. évf. 18. 19. és 21. sz.); *A szóbeli eljárásban megengedendő jogorvoslatokról* (Az 5. magyar jogászgyűlés évkönyve, Budapest 1874); *A keresetjogról* (Magyar Igazságügy 1876. évf.); *Adalékok a keresetjog elméletéhez* (u. o. 1879. évf.), amely értekezések összefoglalva és kiegészítve németül is *Beiträge zur Theorie des Klagerrechtes* (Leipzig 1880) címen megjelentek; *A magyar váltójog kézikönyve* (Budapest 1877, 2. kiadás u. o. 1889, 3. kiadás u. o. 1891); *A magánokiratok bizonyító ereje, különös tekintettel azok alakjára* (Magyar Igazságügy 1886. évf.); *A perbeli semmisségekről* (akadémiai értekezés, bő kivonatan Akadémiai Értesítő, 1895); *A perbeli beismerésről* (a Jogtud. Közl. 1906. és 1907. évf. és külön lenyomatban); *A polgári per szerkezete az új perrendtartásban* (Magyar Jogászegyleti Értekezések 1911. évf. 14. füz.); *A törvényes vélelem természete* (Budapest 1911, németül: *Die Natur der gesetzlichen Vermutungen*, Leipzig 1913); *A bizonyítási teherről* (Budapest 1916, A Jogt. Közl. jubiláris kiadásában s külön lenyomatban.); *Elnöki megnyitó beszéd a M. Tud. Akadémia LXXVI. közülésén* (ugyanaz németül «Über Aufgaben u. Methoden der Rechtswissenschaft» cím alatt, Archiv für Rechts- u. Wirtschaftsphilosophie B. XI. H. 3.); *Zwei Vorträge aus dem Ungarischen Zivilprozeßrecht* (Lipsében és Berlinben 1916. tartott felolvasások, Berlin 1917); *A jogi oktatás reformjáról* (Magyar Jogi Szemle 1921. II., 1. sz.); *A magyar polgári törvénykezési jog*. Dr. P. S. egyet. tanár előadásai után összeállította Vass Károly (Budapest 1906).

Irodalmi és tanári működése új irányt jelentett a magyar perjogi tudomány művelésében. Nagy érdemei vannak a magyar polgári perjog reformjának megvalósításában. A polgári perrendtartás első tervezetét, valamint a sommás eljárásról szóló törvény tervezetét P. készítette. 1893-ban elkészítette a polgári perrendtartás újabb tervezetét, melynek ismételt (1900, 1901) átdolgozásával készítette el, főleg Fodor Ármán és Terty Gyula közreműködésével, a polgári perrendtartás törvényjavaslatát, amelyet 1902. a képviselőháznak benyújtott s amelyet 1910. a képviselőház P. előadása alapján fogadott el, s az említettek közreműködésével a polgári perrendtartást életbe léptető törvényjavaslatot, a melynek szintén ő volt az előadója (1912). Miniszterségéhez fűződik a többi között a bűnvádi perrendtartás életbeléptetése, a fődvarnagyi bíróságról szóló törvény, az uzsora-



törvény novellája és sok más törvény előkészítése. Minden munkáját és országgyűlési beszédeit is a tárgynak teljes ismerete, mély gondolkodás, nagy tudás, nagy alaposág, a legszigorúbb lelkiismeretesség és kiváló gyakorlati érzék jellemzi.

**Plotényi Nándor**, hegedűművész, szül. Ungvárt 1843. Reményi Ede fedezte fel és ő mívelte ki hegedűs talentumát. P. hosszabb ideig mint Reményi zongorakisérője is szerepelt. A 70-es években Páris-ban telepedett le és megnősült, majd Budapestre költözött és a művészi működéstől visszavonult. 1906-ban *nagylázi* előnévvel magyar nemességet kapott.

**Plotinos**, az új-platonikus iskola igazi megalapítója, az utolsó nagy görög filozófus, született Licolopoliszban, Egyiptomban, Kr. u. 204 v. 205., megh. Campaniában 270. Élete végéig tanított és aszketikus, idealisztikus életmódja csodatévő és isteni ember hírébe hozta. P. rendszere istenből indul, de isten fogalmát a legelvontabban fogja föl. Hogyan származhatik elvontból a világ? P. képek segítségével fejezi ki magát, az ősváló «kicsordul», kisugározza mását, mint a nap a sugarakat, de úgy hogy ő egészen megmarad az ami, míg a kisugárzott tőle függ, feléje fordul vissza. Ez a kisugárzott ismét kisugároz létet és így tovább, úgy hogy az ősvalóból származó valók hanyatló tökéletességű fokozatot mutatnak, mely végre a nemléthe, a sötétségbe süllyed. Első alkotása a nusz, a gondolkodás, a legfőbb lét, melyben az eszmék vannak, nem mint pusztá gondolatok, hanem mint benne létező valók, melyeknek egysege a nusz. A nusz termi a lelket, mely szintén az isteni világ része, de ennek a határán van, már hajol a testiség felé; ez teremt második lelket, mely a világ testével úgy függ össze, mint a mi lelkünk a mi testünkkel. Az érzéki világ ellentéte a szelleminek, osztható, változó, aminek oka az *anyagban* van. A lélek egyedüli feladata az érzéki világon fölülemelkedni s a való világ felé törekedni. A megismerésben ez az eksztázis útján történik, amikor egyik leszünk az ősvalóval, a cselekvésben pedig az aszkézis által, amidőn minden érzéki indítéktól menten akaratumkat istenével egyesítjük. A lélek megszabadulván a testtől (katharsis), egészen a maga nivolta szerint élhet. Az újplatonizmusnak nevezetes hatása volt a keresztény filozófiára. Műveit Porphyrius hat enneaszban (mindegyik kilenc könyv, innét e név) adta ki. Újabb kiadások Marsilius Ficinusé (latinul 1492) után *Creuzeré* (Oxford 1835 és Páris 1855), *Kirchhofé* (Lipese 1856), H. F. *Mülleré* (2 köt, 1878, görögül és németül), *Volkmanné* (1883 és 1894, 2 köt.); *Kieferé* (1905). Angolra Taylor fordított egyet-mást, franciára Bouillet (1857—60). Rendszeréről írtak: *Kirchner*, Phil. des P. (1354); A. *Richter*, Neuplat. Studien (5. füzet, 1864. évf.); H. v. *Kleist*, Plot. Studien. L. még *Neoplatonikusok*.

**Plotus** (állat), l. *Kégyönyakú madár*.

**Ploug**, *Parmo Carl*, dán költő és politikus, szül. Koldingban 1813 okt. 29., megh. Kopenhágában 1894 okt. 27. Már mint egyetemi hallgató a politikai szabadságért küzdött és *Poul Rytter* álnéven írta szatirikus Atellanáit és *Viser og Vers* (1847) c. költeménykötetét, melyet

még más kettő követett; mindezeket egyesítve is kiadta saját neve alatt (Samlede digte 1861). Lírai költeményeinek későbbi gyűjteményei: *Nyere sange og digte* (1869) és *Nye digte* (1883), melyeknek hazafias iránya nagy népszerűséget szerzett P.-nak Dániában.

**Ploughman**, *William*, angol kalandor Konstantinápolyban, aki 1725—27. a madagaszkári kalózkodás ügynöke gyanút szerepelt. Rákóczival négy szemközt folytatott beszélgetése alapján kovácsoltak vádat Rákóczi kalózfejedelemségéről. Ő a forrása úgy a velencei, mint a francia követ idevágó jelentéseinek, melyeknek teljes gyűjteményét, 17 okiratot a velencei állami és a francia külügyminiszteri levéltárból, az említett vád cáfolatául, *Ballagi* Aladár tette közzé Az igazi Rákóczi c. munkájában, 1916.

**Plovdiv**, l. *Filippopolis*.

**Plöckelstein** (*Plöckenstein*), a Cseh-erdő 1378 m. magas hegycsoportja a szép *Plöckelsteini tavakkal* (1067 m. magasban, 13 ha. nagyságúak).

**Plöcken** (ol. *Monte Croce Carnico*), 1360 m. hágó a Karni alpokban. A világháborúban az olasz hadsereg sokszoros támadásának volt kitéve, különösen 1915 nyarán és őszén. Az 1917 októberi offenzíva alkalmával Krobotin hadseregének kiinduló pontja volt.

**Plöni-tó** (*Nagy P.*, *Grosser Plöner-See*), Schleswig-Holstein porosz tartomány legnagyobb tava; 10 km. hosszú, 8 km. széles, keskeny földnyelv választja el a Kis Plöni-tótól.

**Plöröz**, l. *Pleureuse*.

**Plössl**, *Simon*, bécsi optikus, szül. Bécsben 1794 szept. 19., megh. u. o. 1868 jan. 29. 1812-ben Voigtländer optikai műhelyébe lépett s 1823. önálló műhelyt alapított, amelyben igen pontos optikai műszerek készültek. Jó hírnévnek örvendtek P. aplanatikus lupái, messzelátói, de főleg mikroszkópjai.

**Plum.**, latin növénynev után *Plumier* Charles ferenczi szerzetes nevének rövidítése, szül. Marseilleban 1646 ápr. 20., megh. Gadis szigetén Cadiz kikötőben 1704 nov. 20. 1689—95-ig betutazta Amerikát és gyűjtött növényeit több művében ismertette.

**Plumatella** (állat), édesvízi mohaállatnem. Legismertebb a *P. repens* L., mely az édesvizekben levő köveken, vizinövényeken szabálytalanul elágazó, agancsra emlékeztető telepeket alkot. Hazánkban közönséges és a törzsfajon kívül még öt változata él. E nemből hazánkban a Kis-Balatonban még a *P. vesicularis* Leidy-t találták.

**Plumbaginaceae**, *Istácfélék* (növény), a forrtszirmu kétszikűek családja. Mintegy 260 faja minden földrészen el van terjedve, de főképp sós talajt kedvelvén, többnyire tengerpartok és sós stéppék lakói. Cserjék, félcserjék v. évelő fűvek, osztatlan épszerű levelekkel, melyek felületén víz- v. mézskiválasztó mirigyek vannak, hártvány, gyakran élénk színű maradó esészével, mélyen bemetszett pártával. A virág különben 5 tagú, magháza felső állású, 1 üregű, bibeszála hasadt, 1 visszafordult magkezdeménye van, melyet a szálas görbe funikulusz egész az üreg tetejéig emel, 2 integumentuma van. Termésük száraz, hártványos falú, a mag egészen kitölti. A mag tápláló szövete

lisztes. Virágzatuk kunkorokból van összetéve, vagy pedig füzéres, fürtös. Nálunk a *Statice* (leleg) és az *Armeria* (istác) van képviselve.

**Plumbago** (lat.) a. m. grafit.

**Plumbago** *L.* (növény). A Plumbaginaceae családba tartozó évelő fűvek és félcserjék; 10 fajuk van. A *P. europaea* (ólomgyökér) a Mediterrán növénye. levellei lándzsásak, dús virágzata lilaszínű, gyökerének leve a bőrt ólomszinűre festi és hólyagot híz rajta. Fiume körül gyakori. A többi faj főleg a trópusokon él.

**Plumbaria Insula**, Sant Antioco sziget ókori neve.

**Plumbátok.** A négyvegyértékű ólom oxidja, az *ólomdioxid*  $PbO_2$  anhydrosav. A neki megfelelő hydrosavak: a *metaólomsav*  $H_2PbO_3$  és *orthoólomsav*  $H_4PbO_4$ . E savak szabad állapotban nem ismeretesek, sóik azonban, melyeket P.-nak nevezünk, elő vannak állítva. Az *ólomorthoplumbát*  $Pb_2(PbO_4)$  a közönségesen miniumnak nevezett vegyület. A *kalciumorthoplumbát*  $Ca_2(PbO_4)$ , nehéz, sárgászörös por, melyet régebben oxigén előállítására használtak. A P. általában vízben oldhatatlan vegyületek.

**Plumbitok.** Az ólomhidroxid  $Pb(OH_2)$  erős bázisokkal szemben gyenge savként viselkedik és azokkal sókat, *plumbitokat* alkot. Így pl. az ólomhidroxid, káliumugban *káliumplumbit*  $K_2(PbO_2)$  képződése közben oldódik.

**Plumbokalcit** (ásv.), olyan mészpát, amely 3—23% ólomkarbonátot tartalmaz; gyöngyházfényű fehér romboéderek. A P.-ban a  $PbCO_3$  a romboéderes alakban van jelen, amíg a tiszta  $PbCO_3$  csak a rombos alakban mint *cerusszit* ismeretes. A P. lelőhelye Leadhills Skóciában és Bleiberg Karintiában.

**Plumbum**, ólom; *P. aceticum*, ecetsavas ólom, ólomacetát, ólomcukor; *P. acetic basicum solutum*, bázisos ólomacetát-oldat, ólomcset; *P. carbonicum-hydroxydatum*, Cerussa, bázisos ólomkarbonát, ólomfehér; *P. oxydatum*, lithargyrum, ólomoxid, ólomglét; *P. oxydatum rubrum*, minium; *P. tannicum*, cersavavas ólom.

**Plumbum cinereum**, l. *Bizmut*.

**Plum-cake** (ang., ejtsd: plömm kék), mazsolával hintett tojáslepény.

**Plumer**, *Herbert Charles Onslow, sir*, angol tábornok, szül. 1857 márc. 13. A világháborúban 1915 októberben Ypernnél hadseregarancsnok volt, később az yperni szakaszt védő 2-ik brit hadsereg parancsnoka, 1918. őszén ő nyomta át a német sereget a Scheldén.

**Plumier**, *Charles*, botanikus, l. *Plum*.

**Plumozit** (ásv.), l. *Heteromorfit*.

**Plum pudding** (ang.), l. *Pudding*.

**Plumula** (növény) a. m. rügyecske, a csiranövény rügye (l. *Csérázás*).

**Plumularia** (állat), l. *Campanulario-Leptomedusae*.

**Plundra**, l. *Nadrág*.

**Pluralis** (lat.) a. m. többes szám (l. o.); *P. majesticus*, szó szerint fejedelmi többes, az a kifejezőmód, mely szerint fejedelmi személy magáról többes számban szól, pl. *Mi, I. Ferenc József* . . .

**Plurális választójog**, l. *Általános választójog*.

**Pluralitas** (lat.) a. m. többség, többesszám.

**Pluralizmus**, l. *Filozófia és Monizmus*.

**Plus** (lat.) a. m. több, az összeadás jele. Alakja: +. Számlákban P. a. m. felesleg, többlet.

**Plusia** (állat), a Bagolylepkék (l. o.) családjának egyik neme, hová aranyos v. ezüstös rajzokkal díszített lepkék tartoznak. Hernyóik 11 lábúak (csak 2 hasi lábpárjuk van), így az araszolók módjára mozognak előre. Hazánkban mintegy 20 faj él, egyik-másik mint kártevő ismert, így pl. a *Gamma-lepke* (*P. gamma* L.), mely a répát bántja.

**Plusiotis resplendens** *Bouc.* (állat), a Lemezescsápú bogarak Rutelidae csoportjába tartozó levélevő bogár. Alakja és nagysága a közönséges zöld rózsabogárhoz (*Cetonia aurata*) hasonló, de annál valamivel karcsúbb. Színe ragyogó rézsárga; hasoldalán, valamint lábain kevésbé ragyogó s itt színe gyöngéden vöröseszöldesbe játszik. Hazája Costarica; meglehetősen ritka.

**Pluska**, adók. Varasd vm. klanjeci j.-ban, (1910) 1896 horvát lak. (Tr. SzHSz.)

**Plusquamperfectum** (lat.), a nyelvtanban az az igealak, mely a multban befejezett cselekvést jelöli, pl. *irtam vala*. L. *Igeidők*.

**Plus ultra** (lat.) a. m. még tovább; V. (I.) Károly óta a spanyol királyok jelszava.

**Plutarchos**, l. görög történetíró és bölcész a boiotiai Chaeroneiából Kr. u. 48—120, Tacitus kortársa. Athénben tanult, hol polgárjogot is nyert, sokat utazott, Rómában bölcséleti és szónoklati előadásokat tartott, Traianus és Hadrianus alatt kitüntetésekert nyert, majd hazájában viselt előkelő állásokat, Delfiben papi tisztet viselt. Boldog családapa, termékeny író, művelt szellem volt. *Párhuzamos életrajzok* címén 23 görög és ugyanannyi római nagy ember életét írta meg páronként összeállítva és egybevetve őket. 4 külön életrajz 50-re egészíti ki az érdekes és becses arképesarnokot. Célja főleg erkölcsi. Nagy példákat állít fel, ezért inkább a fényoldalakot emeli ki, az igazságot készakarva nem sérti meg, de történetírói kritikát nem gyakorol. Eleven, nemes, meleg előadás jellemzi, nyelve gördülékeny és mérsékelt szónokias. Közvetítő a görög és római szellem közt. Emberismeretre tanít és a nagy példák követésére buzdít. Mint a történelmi életrajz nagy mestere minden időben nagy hatást tett (Shakespeare római tragédiái). Vannak továbbá erkölcsbölcséleti és nevelésügyi, társadalmi munkái (Moralia, mintegy 83 kisebb-nagyobb munka), melyek az erkölcsiség és emberi élet számos kérdését tárgyalják, pl. a kapzsiságot, a hizelgést, a babonát, a fecsegést, a nevelést, a családi élet kérdéseit, az adósságcsinálást; továbbá megtámadja a stoicizmust, az epikureizmust, magyarázza Platont és Sokratet (de genio Socratis); vannak zenei és irodalmi fejtegetései is, természetrajzi, teológiai értekezései, végre retorikai művei. Mint bölcész Platon híve, de Pythagorashoz is vonzódik, öregkorában mindinkább misztikus irányú. Az *életrajzokat* kiadták: Reiske (Leipzig 1774—82); Döhner és Dübner (Didot-nál, Paris 1846—55); Sintenis (Leipzig 1839—46); A Moraliát Wytenbach (Oxford 1796—1834), Volkmann (de musica 1856). Nálunk

előbb a Moraliák találtak fordítókra (*Bogáti Miklós, 1570, Lethenyi János, Apophtegmata, 1785, Télyi Iván*). Az Életrajzokfordítói: *Tanárky János (1807); Székács József (1847); Szilasi Móric (1880)*. Az összes életrajzokat dr. *Kacs-kovics Kálmán* fordította le 4 kötetben (Budapest 1894—1900). V. ö. *Volkman, Leben, Schriften und Philosophie des P.* (2 köt., Berlin 1869). — 2. *P.*, új-platoni bölcész, szül. Kr. u. 350 táján, megh. 430 táján. Athénben tanított s Platonhoz és Aristoteleshez kommentárokat írt, melyek elvesztek.

**Plutella maculipennis** (állat), l. *Káposztamololy*.

**Pluteus**, a tengeri sünök (Echinoidea) és kigyókarú tengeri csillagok (Ophiuroidea) lárvája. Jellemzők pálcikaalakú függelékei és belső váza, melyet a testben elágazó mészpálcikák alkotnak.

**Pluto**, l. *Pluton*.

**Plutói kőzet** a. m. eruptív kőzet; habár némelyek csak az intruzív kőzeteket értik alatta.

**Plutokrácia** (gör.), 1. a. m. pénz- v. föld-arisztokrácia; oly arisztokráciai államforma, melyben a kormányhatalom alapját a nagy vagyon, a gazdagság teszi; l. *Allam*. 2. Általában pénzuralom.

**Plutológia**, l. *Közgazdaságtan*.

**Pluton** (lat. *Pluto*), a görög alvilági isten, Kronos és Rhea fia, Zeus és Poseidon testvére; más néven Hades (Aides, Aidoneus, a «láthatatlan»), mert olyan sisakja van, mely láthatatlanná



Pluton Kerberossal (Róma, villa Borghese).

teszi). Kronos bukása után a világ uralmán testvéreivel osztozva, az alvilág kietlen, naptalan országát nyerte osztályrészül, ott uralkodik az árnyak fölött, gyűlölve istenektől és emberektől; egyedüli társa Persephone (l. o.), kit hitves-társul elrabolt. Kérlelhetetlen, azért kultusza is

nagyon gyér, főképp Elisben tisztelték. Később azonban a föld áldásadó istenének is gondolták («Pluton») és mint ilyet tisztelték (Eubuleus) kivált Kisázsiaiban. Szent növénye a ciprus és a nárcisz, szent állata a fekete juh, melyet hátrafordított arccal áldoztak fel neki. A rómaiak mint *Orcust* és *Dispatert* tisztelték. A képzőművészet Zeushoz hasonlóan ábrázolta, de sötét arc kifejezéssel, homlokára hulló fürtökkel (l. az *ábrát*). Ha Persephonéval együtt ábrázolják, arca derültebb; sőt az altamurai díszvázán (Baumeister: Denkmäler III, 2042. kép) együtt mulatva lakomáznak.

**Plutonizmus**, a geológiában az a nézet, mely szerint a kőzetek és általában a geológiai jelenségek nemcsak a víz munkájának és hatásának eredményei, hanem a föld belsejének, illetőleg a benne levő izzón folyós anyagnak is. Hutton (1788) ismerte fel a különböző telérek eruptív voltát, ő fejtette ki, hogy a kristályos palák a föld belső melegek hatására átalakult réteges kőzetek, sőt túlzásba esve, az összes szedimentumok megszilárdulását, valamint a hegységek feltorlódását is vulkáni erők hatásának tulajdonította. Azokat a geológusokat, kik ezt a nézetet vallják, *plutonistáknak* szokás nevezni, szemben a *neptunistákkal* és a *vulkanistákkal*, kik közül az elsők mindent a víz, az utóbbiak mindent a tűz működéséből magyaráznak. L. *Geológia* és *Neptunizmus*.

**Plutos** (gör.) a. m. gazdagság és annak meg személyesítése: Iasion és Demeter fia. Vaknak képzelték, mert vakon osztja adományait. Kephisodotos athéni szobrán kis gyermeknek van ábrázolva, a béke istenasszonya, Eiréné (l. o.) tart a karján.

**Pluviale** (lat.), szó szerint esőköpeny, szorosan ama diszes, sokszor drága hímzésekkel borított, hátul szétfejtett csuklyával ellátott köpeny (palást), amelyet a kat. papság rangfokozati különbség nélkül a szertartásoknál, a misét kivéve, használ v. használhat. Színe az ünnepek és szertartások szerint változó. (L. *Egyházi színek*). *Vecsernyepalástnak* is nevezik a délutáni isteni-tisztelet után.

**Pluviométer**, l. *Esőmérő*.

**Pluiose** (franc., ejtsd: plüvióz, a. m. esős hónap), a francia köztársaság időszámításának ötödik hónapja, jan. 20-tól febr. 18-ig.

**Pluvioszkóp** (lat.-gör.), önjelző műszer Hervé-Mangon-tól, melynek segítségével bizonyos időközben a leesett esőcseppek számát és nagyságát megállapítani lehet.

**Pluvius** (lat., a. m. esőt adó), Jupiter latin mellékneve.

**Plücker, Julius**, német matematikus és fizikus, szül. Elberfelden 1801 júl. 16., megh. Bonnban 1868 máj. 22. 1836-ban a bonni egyetem r. tanára lett. Dolgozatai az algebrai görbékre, a koordináta-fogalom általánosítására vonatkoznak s nagy hatással voltak az újabbkori matematika kifejlődésére. 1847-től a gázok és folyadékok mágneses tulajdonságainak, valamint (Hittorffal) légritkított térben az elektromos fénytűneményeknek a vizsgálatával és színképelemzéssel foglalkozott. Tőle erednek a Geissler-féle csövek és ő

fedezte fel a katódsugarak fluoreszkálását. Művei: *Analytisch-geometrische Entwicklungen* (Essen 1823—31, 2 k.); *System der analytischen Geometrie* (Berlin 1835); *Theorie der algebraischen Kurven* (Bonn 1839); *System der Geometrie des Raumes* (Düsseldorf 1842 és 2. kiad. 1852); *Neue Geometrie des Raumes* (Leipzig 1868—69). Össze- gyűjtött művei 1895—96-ban 2 kötetben jelentek meg Lipcsében.

**Plücker-féle sugarak**, l. *Mágneses katód-sugarak*.

**Plüddemann, Martin**, német zeneszerző, szül. Kolbergben 1854 szept. 29., megh. Berlinben 1897 okt. 8. Balladáival (1890—99, 8 kötet) kel- tett feltűnést. V. ö. R. *Batka*, M. P. (1895).

**Plüs** (franc. *peluche*), hosszú bolyhú, ritka (nem tömött) láncbársony. (L. *Bársony*.) Fajai: *bátor-P.*, amely gyapjuból vagy mohairből készül; *selyem-P.*, női felöltőkre alkalmas; *kalap-P.*, amely szintén selyemből készül, de igen ritka és ciliinderkalapok borítására szolgál; *bélés-P.*, amely közepes minőségű selyem- v. gyapju-P. lehet.

**Plüschow, Günter**, német kapitány, a világ- háborúban Csingtauban egyetlen repülőtszít volt. Angol fogságba esett, de kalandos utakon meg- menekült s 1916. visszatért Németországba, ahol a Keleti-tenger egyik repülő állomásának pa- rancsnoka lett. Szökéséről könyvet írt: *Abenteuer des Fliegers von Tsingtau* (Berlin 1916); magya- rul: *A csingtaui repülő kalandjai* (Bpest 1917).

**Plymouth** (ejtsd: plimmöth), 1. *kikötőváros* Devonshire angol countyban, (1921) 209,857 lak., nagy vitorlaváson-szövással, cukorfinomítókkal, halászáttal és élénk kereskedelemmel. Tengerentúli személyforgalma igen nagy, mivel több transzatlanti hajójárat innen indul ki. P. fő fontossága abban rejlik, hogy Anglia elsorangú hadi kikötője; ezért meg van erősítve és el van látva óriási dokkokkal, hajógyárakkal, műhelyekkel, vasöntőkkel, gépgyárakkal, arzenállal és tengerész- kórházzal. P.-nek legszebb épületei: a XV. sz.-ból való St.-Andrews-templom, a kat. székesegyház, a nagy városház, a bőrze, vámház, a dór ízlésben épített Athenaeum könyvtárral és muzeummal, a városi könyvtár rézmetszetekkel, és a színház. Említésre méltó a botanikus kert, az 1670. épült citadella és ez előtt a nagy erősségekkel ellátott St.-Nicholas-sziget és Drake emlékszobra. Tengeri fürdői látogatottak. Victoria-Spa nevű ásványvízforrása fürdőintézzettel van összekötve. Mintegy 22 km.-nyire a kikötőtől emelkedik az eddystonei (l. o.) világítótorony. 1595-ben Sir John Godolphin itt verte meg a spanyolokat. 1643-ban három havi ostromot állott ki. 1652 aug. 26. Ruyter hollandi tengernagy itt verte meg az Ascue vezérlete alatt álló angol flottát. Mostani erő- dítményeit 1862. kezdték építeni. A világhábo- rúban 1915. újév napjának éjjelén P. közelében süllyesztette el egy német tengeralattjáró a «Formidable» angol sorhajót.

2. P., fővárosa az azonos nevű countynak az északamerikai Massachusetts államban, az Atlanti ocean egy öble mellett, (1910) 12,141 lak., kikötővel. Új-Anglia legrégebb telepítvénye, az úgynevezett Pilgrimfatherok (elűzött indepen-

densek) alapították, akiknek emlékére a Plymouth Rock sziklán 1888. szobrot állítottak.

3. P., város Pennsylvaniaiban (É.-Amerika), a Susquehanna folyó K.-i ága mellett, (1910) 16,996 lak., jelentékeny kőszénbányával.

**Plymouthi testvérek** (ejtsd: plimmöthi), vallásos szekta, mely 1830—35 között keletkezett Ply- mouthban, csakhamar elterjedt nemcsak a brit gyarmatokban, hanem Franciaország-, Svájc-, Olaszország- és az északamerikai Egyesült-Álla- mokban is. Eredetét különösen *Darby John* (l. o.) munkájának és befolyásának köszönheti, kiről a P.-et az európai kontinensen általában *darbysták- nak* is nevezik. Tanfelfogása, mint általában az egész felekezeté, szigorúan kálvinista; elfogadták az ezerév (chiliasmus) eszméjét is, s a felnőtteket keresztelik meg, tekintet nélkül arra, hogy vaj- jon kisedet korukban megkereszteltettek-e már. Legkiválóbb sajátosságuk, amiben minden más kál- vinista egyháztól különböznek, az, hogy minden- nemű egyházi szervezetet teljesen visszautasíta- nak, s azt tartják, hogy az egyház minden férfi- tagjának egyenlő joga van a prófétálásra vagy prédikálásra, és gyűléseiken minden ének vagy imádság elhangzása után szünetet tartanak, hogy a szent lélek által indítatva, bárki is hozzá kezd- hessen isten igéjének hirdetéséhez. A nagy bűnö- söket kirekesztik az úrvacsora vehetésének jogá- ból; a keresztény néven kívül semmi más nevet nem fogadnak el. V. ö. *Neatby*, *History of the Plymouth Brethren* (2. kiadás, London 1902); *Sandmann*, *John Nelson Darby* (Mühlheim 1902).

**Plymouth Rock** (ang.), északamerikai szár- mazású, óriás testű, kultúr haszontyúkfajta; ná- lunk is ismeretes. Súlya 3—5 kg. Színe kender- magos, fehér, fekete és sárga. Legelterjedtebbek a kendermagos színűek, melyeken a szürkés- fehér alapszín egyenletesen váltakozik fekete sávokkal. A csőr és a lábak aranysárga színűek. A vérpiros taraj egyszerű és egyenletesen csipké- zett. A törzs hosszú, széles és mély; a fark közép- hosszú. A P. igen kedvelt, ellenálló, jól leelő, gyorsan fejlődő, jól hizó fajta, mely értékes húst szolgáltat. Évenként 120—150, darabonként 60—80 g. súlyú, világos sárgás-barna héjú tojást tojik. Nálunk előnyösen alkalmazzák a magyar parlagi tyúk nemesítő keresztezésére.

**Plymouthsund**, Devonshire angol county D.-i partján fekvő, 4 km. széles és ugyanolyan mély öböl a hasonlónevű város mellett. A Plym és Tamar folyók ömlenek beléje s ezeknek több km. hosszúságú torkolata alkotja a Catwater és Hamoaze nevű kikötőket. Az előbbi a kereske- delmi, az utóbbi a hadi kikötő. Magát az öblöt festői szép vidék veszi körül, mely az angol csa- ládoknak kedvelt nyaralótelepe.

**Plynteria** (gör.), athéni tisztulási ünnep, me- lyen Athene Erechtheion nevű temploma és a benne levő ósrégi faszobor tisztult meg. Az utób- bit az ünnep napján (Thargelion 25-én) a phale- roni kikötőben megfürdették és este visszahozták. Az előtte való napon volt a *Kallynteria*, vagyis a seprés ünnepe.

**P. M.** (*p. m.*), a latin *Pontifex Maximus* (l. o.); *pro memoria* (emlékezéstül); *piae memoriae* (bol- dog emlékezetű): *pondus medicinale* (gyógyszer-



tári súly); *pro mense* (havonként); *pro* (per) *mille* (ezrével); *post meridiem* (délután) rövidítése.

**P. M.** (*P. W. is*), természetrajzi nevek után a. m. *Wied* Miksa herceg (Maximilian Prinz von *Wied*) nevének rövidítése.

**P. M. G.** Angliában és Amerikában a *Postmaster-General* (főpostamester) rövidítése.

**P. n.**, a latin *pro notitia* (jegyzéstül, emlékeztetötül) rövidítése.

**Pneuma** (gör.) a. m. lehellet, szellő, innét azután lélek, szellem. *P. hagian*, szentlélek.

**Pneumaticitas** (gör.-lat.), a madarak és bizonyos kihalt Dinosauruskok és Pterosauruskok csontjainak az a tulajdonsága, hogy levegővel vannak megtöltve. A levegővel felt járatok csontvelő és csontszövet helyén fejlődnek. A P. célja a test specifikus súlyának csökkentése és a szilárdítás fokozása.

**Pneumatika**, l. *Aëromechanika*. — *P.* vagyis a szél nyomása szólaltatja meg az orgona sipjait, sőt újabban pneumatikus úton hozzák mozgásba az orgona egész mechanikai berendezését (bilyentyűket, emelőkarokat, kiváltókat). L. *Orgona*.

**Pneumatikus abroncs.** Mótorkocsiknál a kerékabroncsot nem szokták vasból készíteni, mert az útburkolat egyenlőtlensége miatt a járóműre átadódó lökések a járómű élettartamát tetemesen csökkentenék és mert a vasabroncs kevésbé jól tapad az útburkolathoz. Számos eredménytelen kísérlet után, amelyet fa- és bőrabronccsal végeztek, úgyszólván kizárólag a gummit használják. Van egyszerű vastagfalú gummitömlőből készült abroncs, mely a kerék vályualakú koszorújában helyezkedik el, és van az újabb, nálunk kizárólag használt *légtömlős-abroncs*, amely két részből áll: egy belső gummitömlőből, és egy vastagabb, szilárdabb, külső hatásoknak jobban ellenálló burkolatból. A gummitömlőbe kézi szivattyúval levegőt szivattyuznak kb. 3—6 atmoszféra nyomásig, miáltal a szerkezet bizonyos rugalmas ellenállást tud kifejteni (l. *Kerékpár*). A légtömlős abroncs rugalmassága nem a gummi, hanem a tömlőbe szorított levegő rugalmasságán, összenyomhatóságán alapszik. Ennek folytán hatása annál jobb, mennél tágabb a tömlő, mert annál enyhébben származtatja át a lökéseket a kocsitengelyre. A kerekeknek síma, különösen nedves talajon való csúszását akadályozzák a gummiba erősített szögek. Ilyen szöges burkolatból legalább kettőt kell minden kocsira alkalmazni. Az abroncsnak rugalmasnak, könnyen szerelhetőnek és tartósnak kell lenni. Mennél nagyobb a kocsisúly, és mennél nagyobb sebességgel jár, annál rövidebb idő alatt használódik el a gummiabroncs, úgy hogy bizonyos súlyon felül, főleg teherkocsiknál, de már társaskocsiknál is a légtömlős alkalmazása nem szokásos a nagyobb ár és a gummitömlős kilyukadásával járó sok kellemetlen zavar elkerülése miatt. Az ilyen esetekben szokásos *tömörgummi-abroncs* rugalmassága tisztán a gummi rugalmasságán alapszik és ezért jóval kisebb, mint a légtömlős abroncsé. Ez az oka, hogy ily tömör abronccsal csak jóval kisebb sebességgel lehet járni. Tekintve, hogy a gummiabroncs költsége a gépkocsi évi összes fentartási költségeinek arány-

lag nagy hányada, sokan próbálkoztak a gummit más rugalmas szerkezetekkel helyettesíteni. Az 1914-ben kitört háború okozta nyersgummihiány ily szerkezeteknek szélesebb körű használatot biztosított ugyan, de a gummiabroncsot eddig mással pótolni nem sikerült. — R. W. Thomson 1845-ben vett Angliában és Franciaországban szabadalmat egy rugalmas és zajtalan kerékabroncsra, amely kaucsukból vagy guttaperchából készült és levegővel volt felfújva. Ez az abroncs gyakorlati használatban volt, de megint feledésbe ment, úgy hogy majdnem ötven év múlva Dunlop angol orvos újra feltalálta és főleg Michelin francia gyáros fejlesztette a mai alakra a P.-t.

**Pneumatikus ágyú** a. m. dinamitágyú (l. o.).

**Pneumatikus alapozás**, a talajvíznek visszazorítása légnyomás által. L. *Alapozás*.

**Pneumatikus csengetyű**, l. *Pneumatikus telegráf*.

**Pneumatikus felvonógép**, l. *Felvonógép*.

**Pneumatikus kád**, üvegből vagy bádogból készült, hasábos vagy hengeres edény, mely fölül nyitott. Két átellenes fal tartja a kétszer derékszög alatt meghajlított bádoglemezt (hidat), mely vízszintes részével víz alá merül és közepében egy vagy több nyílása van. Gáz fejlesztésekor a vízzel megtöltött és nyílásával lefelé fordított gázfelfogó edényt a híd kivágására állítják s ebbe irányítják a gázfejlesztő készülékből csövön át érkező gázt. Kémiai kísérleteknél használják.

**Pneumatikus kalapács**, l. *Kalapács*.

**Pneumatikus kezelés**, a lélegzés mechanikus befolyásolása. A P. aktív metodusai abból állanak, hogy a beteg rendszeres be- és kilégzésekor a lélegző izmokat gyakorolja. Mély be- és kilégzési gyakorlatok fokozzák a tüdő tágulását és a gázcsereét. A mellkas mozgásainak egyoldali gátoltságánál ellenkező oldalra való hajlaskor gyakorolt belélegzés vagy az egészséges oldal lélegzési kilengéseinek kötések által való fixálása közben történő légvételek növelik a megbetegedett oldal lélegzési kilengéseit. A tüdő tágulásánál megnehezített kilégzést a Rossbach-féle lélegzőszék megkönnyíti. A P. passzív eljárásainál a tüdőbeli légnyomást a beteg segítségével nélkül növeljük v. csökkentjük. Ez történhetik olyképp, hogy a beteg egy oly készüléken át lélegzik, mely készülék alkalmas a levegő sűrítésére v. ritkítására, vagy pedig a beteg egy oly légmentesen elzárt kamrában lélegzik, melyben a légnyomás mesterségesen növelhető v. csökkenthető. Az ily készülékeket pneumatikus kamráknak nevezik. L. még *Belélegzési orvoslás*.

**Pneumatikus kúra**, l. *Pneumatikus kezelés*.

**Pneumatikus létra**, a gépezetes tűzoltói tolólétrák azon neme, amelynél az egymásból kitolódó létrák egy teleszkópikus csőrendszerrel függenek össze, mely utóbbinak egyes részeit szénsav vagy komprimált levegő tolja ki egymásból, a lég kibocsátásával pedig ismét összebocsáthatók. Nagy súlyuk és költségük, valamint korlátolt alkalmazhatóságuk miatt nem terjedtek el. L. *Létra*.

**Pneumatikusok**, orvosi iskola, mely Kr. u. I. sz.-ban keletkezett. Fő képviselője *Athenaios* volt. Szerinte az emberi test mozgató ereje a

pneuma, valamely légnemű anyag; a betegséget annak rendetlen működése okozná.

**Pneumatikus posta**, l. *Csőposta*.

**Pneumatikus telegráf és csengetyű**. Két állomás vékony, erős falu ólomcsővel, mint teljesen légzáró vezetékkel van összekötve. A feladási helyen a csőbe levegőt tartalmazó gummiballon van beiktatva, mely összenyomatáskor a benne levő levegőt az ólomcsővön át egy sík lapokból alkotott gummiszelencébe hajtja, melyet ezáltal felduzzaszt. A szelence ezen térfogatváltozása könnyen használható fel arra, hogy látható, vagy a csengetyűnél hallható jelt adjon. Előnyös alkalmazásra talált a pneumatikus összeköttetés órák mozgatására, melyek normálórával vannak összekötve.

**Pneumatikus vasút**, l. *Vasút*.

**Pneumatizmus** (gör.), latinul *spiritualizmus*, az a nézet, hogy valósággal csak szellemek léteznek, az anyag pedig csak látszat vagy jelenség. E nézetet vallók: pneumatisták.

**Pneumatódok** (növény), a növények felületét borító szövetek alkotta közök, amelyeken át a belső szellőztetőszövetek járatai az őket környező levegőre nyílnak. A legáltalánosabban elterjedt alakjai a levegőnyílások, a lenticellák és ezek módosulatai, a tulajdonképeni P.

**Pneumatofór**, régebbi oxigénes légkészülék tűzoltók és kőszénbányák mentőcsapatai részére. L. *Tűzoltás*.

**Pneumatográf** v. *pneumográf* (gör.), a mellkas lélegzéssel járó változásainak feljegyzésére való készülék. *Marey* P.-ja széles, puha kaucsukcső, melyet az állat vagy ember melle körül öv gyanánt vezetünk. Két végét dugóval zárjuk el. A dugók egyike át van fúrva, ezen keresztül üvegcső vezet a kaucsukcső ürébe. Az üvegcső kiálló szabad végét vékony kaucsukcső segédelmével manométerrel v. *Marey*-féle poligráffal kötjük össze, l. *Poligráf*.

**Pneumatohidatogén**, l. *Pneumatolizis*.

**Pneumatokéle** (gör.), levegősérv; levegő felhalmozódása a bőralkatti kötőszövetben, hová a levegő a lélegző szövetből jutott. Más néven bőremfizema. L. *Emfizéma*.

**Pneumatolizis** alatt az eruptív magmából távozó vízgőz-, kénhidrogén-, kénessav-, kénsav-, fluórsav- és szénsav okozta hatásokat foglaljuk össze, amelyek főképp a repedések és üregek mentén nyilvánulnak. Ide tartoznak a fluorit-, a turmalin-, az ércimpregnációk-, az alunit-, a kén stb. keletkezése. Ha a folyamatnál a forró víznek is szerepe van, akkor *pneumatohidatogén* folyamatról szólnak.

**Pneumatológia** (gör.), tanítás a szellemről, tehát némelyeknél annyi mint pszichológia, lélektan; a teológiában a szellemekről való tanítás, angyal- és ördög-tan (angelo- és demonologia).

**Pneumatomachok** (gör.), neve a IV. sz.-ban az arianizmusból keletkezett és a Szentlélek ellen küzdő sektának. Feje *Macedonius* volt. Több zsinaton elítélve és *Theodosius* császártól büntetésekkel fenyegetve, az arianusokkal együttesen tűntek el.

**Pneumatométer** (gör.), készülék a be- és kilélegzési nyomás mérésére. A készülék egyszerű

kéneső-manométer, amelynek egyik szára erős falu gummicsővel s annak végén a száj- és orrnyíláshoz teljesen illő álarccal függ össze. A vizsgálandó egyén az álarcot arcához illeszti s lehetőleg erősen belefúj a készülékbe, vagy annak levegőjét beszívja. Így meghatározható a be- és kilélegzési nyomás, az előbbi ép egyénben 36—74 mm., az utóbbi 82—100 mm. kéneső-nyomásnak felel meg. Tüdő- és szív-bajokban ez a nyomási képesség tetemesen gyöngül. A P. adatai főleg a spirometria adataival összevetve adnak becses fölvilágosítást a lélegző szerv állapotáról.

**Pneumatophora** (növény), a mocsári növények (*Jussiaena*, *Tarodium*, *Avicennia*, *Someretia*) különleges gyökerei, amelyek a lélegzésre elégtelen oxigént tartalmazó mocsártalajból kiemelkedve, a pneumatódok segélyével gondoskodnak a lélegzésről.

**Pneumatophorae** (állat), l. *Hólyagos medúzák*.

**Pneumatoterápia** (gör.), pneumatikus készülékek alkalmazása orvosi célra, l. *Belélegzési orvoslás* és *Pneumatikus kezelés*.

**Pneumatúria** (gör.) a. m. levegővizelés; az a jelenség, mikor a hólyagba levegő jutott (sipolyon át) vagy benne gáz képződött (erjedéses hólyag-hurut) s az vizelés alkalmával a húgycsővön át távozik.

**Pneumektomia** (gör.), a tüdő egy részletének kimetszése.

**Pneumobacillus**, l. *Baktérium*.

**Pneumobiomantika**, l. *Tüdőgyógyászat*.

**Pneumococcus**, helyes néven: *Micrococcus pneumoniae* My., a tüdőgyuladást okozó baktériumok egyike, l. *Baktérium*.

**Pneumo-enteritis suum** elnevezéssel a sertéspestis azon alakjait jelölték meg, melyekben a tüdőben is és a bélben is vannak kóros elváltozások.

**Pneumográf** (gör.), l. *Pneumatográf*.

**Pneumolith** (gör.), tüdőkö, mézsók lerakódása a tüdő kötőszövetében, gümők elmeszesedéséből ered.

**Pneumomasszázs**, a masszálás azon módja, mikor a kezelendő tagot szívó-nyomó légszivattyú segélyével váltakozva csökkent és fokozott légnyomásnak vetjük alá. Különösen a dobhártya kezelésére használatos.

**Pneumon** (gör.) a. m. tüdő.

**Pneumonia** (gör.) a. m. tüdőgyulladás (l. o.).

**Pneumonia catarrhalis**, l. *Bronchitis*.

**Pneumonometér** (gör.) a. m. pneumatométer (l. o.).

**Pneumonómikózis** (gör.), a tüdő penészfelék okozta betegségei.

**Pneumoperikardium** (gör.), levegő jelenléte a szívburokban; leginkább sérülés következtében jön létre.

**Pneumopleuritisz** a. m. mellhártyagyuladással komplikált tüdőgyulladás. Ha a tüdőgyulladásos betegsége eléri a tüdő széleit, beteggé lesz a bevonó mellhártya is s ezért gyakran kíséri a mellhártya gyuladása a tüdőgyuladást.

**Pneumorrhagia** (gör.) a. m. tüdővérzés. Előfordul tüdőtuberkulózisnál, tüdődaganatoknál, szívbetegségeknél. L. *Vérköpés*.

**Pneumoterápia** (gör.) a. m. pneumatoterápia (l. o.).

**Pneumotomia** (gör.), bemetszés a tüdő állományába.

**Pneumotorax**, l. *Légmell*.

**Pnom-penh** (*Panompeng*), Kambodzsa francia protektorátus fővárosa Hátsó-Indiában a Me-kong és a Bien-ho-tó lefolyásának összetorkollásánál, kertek övezte területen, 50,000 lak., a király, a buddhista főpapok palotáival, szép pagodával és a francia kormányhatóságok épületeivel.

**Pnyx**, az ókori Athénnek egyik legrégebbi telepítvénye; most meredek szikladomb Ny.-ra az Akropolisztól. V. ö. *Welcker*, *Der Felsaltar des höchsten Zeus, oder das Pelasgikon in Athen, bisher genannt die P.* (Wien 1852).

**Po**, Olaszország legnagyobb folyója. A Kotti-Alpokban a Monte Viso É.-i lejtőjén 2041 m. magasan a Piano del Rén ered; K.-nek folyik, majd É.-nak fordul, megkerülve a montferrati magaslatokat, Frassenitónál DDK.-nek tart, Valenzánál K.-i irányba fordul és irányát torkolataig megtartja. A Po a felsőolaszországi síkság vízgyűjtője. Cremonánál kezdődnek a partjait követő gátak. Papozzenál kezdi meg deltája alkotását; D.-nek szakad ki a Po di Goro, É.-nak a Po Grande della Maestra; utóbbiból ágazik ki a Po di Levante, ettől nem messze Villa regiánál pedig a Po della Tolle, melyből jobbra a Camellói csatorna és a Po della Donzella szakadnak ki. A vízben szegényebb főág a Po di Volanova és Po morto di Primaro ágakra oszlik, utóbbi fölveszi a Renót és a Comacchióba szakad. A Po hossza 672 km., vízgyűjtőterülete 74,907 km<sup>2</sup>. Szélessége a torkolatánál eléri az 1137 m.-t Úgy jobbról, mint balról számos mellékvize van. Torinótól hajózható, egyes mellékvízén is járnak hajók, számos öntöző- és hajózó-csatornával van összekötve, ezek: a Naviglio Grande-, a Cavour-, a Bianco della Martesana-, Adigetto- és a Centói-csatorna. A Po-síkság Olaszország legtermékenyebb vidéke. Árvizei ellen védelmet nyújtanak 1590 km. hosszú gátjai. A gátak miatt a Po nem szélesedhetik ki, hordalékai feltöltik a medrét, és deltáját ezáltal mindjobban nagyobbítja. Vize lassú folyású, az eredetétől Saluzzóig 35 kilométeres vonalon ugyan 1600 m.-t esik, de tovább már csak 400 m.-t lejt a tengerig, szélessége egyes szakaszain változó, Torinónál 160 m., Cremonánál 910 m., Guastallánál 1326 m. Ostiglionál 303 m. A Po az ókori *Padus*, a latinoknál a folyamok királya (*rex fluvium*), a rómaiak a gallus háborúk óta ismerték, azelőtt az Eridanuszal (borostyánkőfolyó) azonosították, de már Herodotos ezt a mesék országába utalta; Plinius már 7 torkolatát ismeri, amelyek már részben mesterségesen épült csatornák voltak.

**P. O.**, a latin *professor ordinarius* (rendes tanár) rövidítése.

**Poa L.**, *perje* (növény), a Gramineae (Pázsitfűfélék) család génusza; 100 faja a mérsékelt övön, részben hegyeken elterjedt fű, egyesek kozmopoliták. Bugájuk többnyire laza, nem csomós, a kalászká tojásdad vagy elliptikus, 2—6 virágú, tengelye gyakran bozontos szőrű, a külső pelyva szálkátlan, a töve hártyás is lehet, a csúcsa gyak-

ran tompa. Többnyire fontos takarmányfűvek. Így különösen a *P. pratensis* L. (réti perje). Évelő, tarackoló. Bugája laza, alsó örvében 5 ága van, kalászkája 2—5 virágú. Levélhüvelye sima, nyelvecskéje rövid, esonka. Réten, mezőn a leggyakoribb pázsitfű. A *P. trivialis* L. (sovány perje, l. az *ábrát*) szintén évelő és tarackoló. Szára és levélhüvelye érdes, nyelvecskéje hosszúságú. Kalászkája zöld, olykor lilás, 3—4 virágú. Különösen nedves réten közönséges takarmányfű. Kertben, útmentén, szántóföldön az egyéves *P. annua* L. közönséges. Legnagyobb a *tusszokfű* (tussockfű)-nek nevezett *P. flabellata* Hook. (*Dactylis caespitosa* Forst.) a Tüzföldön, a Falkland-szigeteken és Kerguelen-szigetén. 2 m. magas pázsitot alkot.

**Poaya** (növény), l. *Borreria*.

**Pobedény** (*Pobedim*), kisk. Nyitra vm. vágúhelyij-ban, (1910) 1109 szlovák lak. (Tr. Cs.-Szl.)

**Pobjedonoszev**, *Konstantin Petrovics*, orosz államférfi és jogtudós, szül. Moszkvában 1827., megh. Szent-Pétervárott 1907 márc. 23. A moszkvai egyetemen jogot tanított 1862 óta s több nagyherceg, köztük a későbbi III. Sándor cár is tanítványa volt.

1868-ban a szenátus, 1872. pedig a birodalmi tanács tagja lett. 1880-ban a szent szinódus főprokurátorának nevezték ki. Ebben a hivatalában, mint fanatikus szlavofil és türelmetlen ortodox, végzetes befolyással volt III. Sándor és II. Miklós cárokra s egész Oroszország szellemi életére. Tőle származtak mindazok a rendszabályok, melyek a máshíűek és nem orosz nemzetiségiek elnyomását célozták. Minden szabadelvű haladás esküdt ellensége volt s mint az orosz reakciós politika leggyűlöltebb alakja ellen több merényletet is követtek el. 1905 okt. 31. vált meg hivatalától aggkora miatt. Több kiváló jogi munkát írt orosz nyelven. V. ö. *Dalton*, *Zur Gewissensfreiheit in Russland, Offenes Sendschreiben an den Oberprokureur des russischen Synods* (Leipzig 1889).

**Pobjenik**, adók. Belovár-Körös vm. čazmai j.-ban, (1910) 1014 horvát lak. (Tr. SzHSz.)

**Poblet**, kolostor, l. *Montblanch*.

**Pobrdjani**, adók. Zágráb vm. kostajnicai j.-ban, (1910) 226 szerb lak. (Tr. SzHSz.)

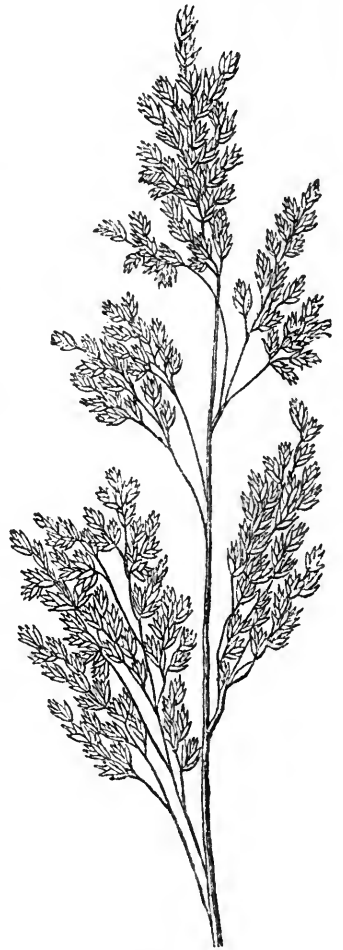

*Poa trivialis*.

**Póc** (*Umbra*, állat), a Csukafélék (*Esocidae*) családjába tartozó esontoshal-nem. Mindössze két faja ismeretes. Az egyik hazánkban él, a másik Kanadában és az Egyesült-Államok északi részében. A lápi póc (*Umbra krameri* Müll.) 8, legfeljebb 9 cm. hosszú. Alapszíne vörösbarna, hátán és oldalán sötétebb, hasán világosabb. Mustrázata szabálytalan, sötétbarna foltokból és világossárga (olykor rézvörös) hosszanti sávból áll, mely az oldalvonalon mentén vonul végig. Hazánkban a Fertő és a Balaton körülötti lápokban és mocsarakban él. Húsát csak szükségből eszik. Sok helyütt sertést és rucát hízlálnak vele. Hazánkban kívül Bécs és Odessza mellett találták.

**Pocetti** (ejtsd: pocsetti), tulajdonképen *Barbattelli Bernardo*, olasz festő, szül. 1542. Firenzében, megh. u. o. 1612. Szülővárosában Michele Ghirlandajo tanítványa volt, majd Rómában Rafael műveit tanulmányozta. A díszítő falfestészetben tűnt ki (mennyezetképek a firenzei Uffiziában).

**Pocci** (ejtsd: poccsi), *Franz*, gróf, német költő, festő és zeneművész, szül. Münchenben 1807 márc. 7., megh. u. o. 1876 máj. 7. I. Lajos bajor király udvarában élt mint udvari főintendáns, majd mint a király főkamaraosa. Hírnevét a gyermekvilág számára készült humoros művészi rajzaival díszített, irodalmi becsü alkotásaival szerezte meg. Operája (*Der Alchimist*) mellett nevezetesebb művei: *Rosengärtlein*. *Gebetbuch*. (3. kiad. Regensburg 1868); *Geschichten und Lieder mit Bildern* (München 1840—45); *Dichtungen* (*Schaffhausen* 1843); *Studentenlieder* (*Landshut* 1845); *Das lustige Komödienbüchlein* (München 1859). V. ö. H. *Holland*, P. (Bamberg 1890) és *Welt-Jahrbuch* 1908.

**Póc-halak**, l. *Póc*.

**Pochette** (ném. *Taschengeige*), a középkori táncmesterek miniatűr hegedűje, mely a mai hegedűmodellnek csaknem fele. Három húrja  $c_1$ — $g_1$ — $d_2$  hangokat adta.

**Pochwalski**, *Kasimir*, lengyel festő, szül. Krakóban 1856 dec. 23. A krakói művészeti akadémián Matejkónak, Münchenben Wagner Sándornak és Seitznek volt tanítványa. Bécsben telepedett meg és különösen képmásaival (pl. *Sienkiewicz*, *Starhemberg Kamillo herceg*, *Dunajewski miniszter*, stb.) aratott sikereket.

**Pocikféreg**, l. *Méhmajmoló légy*.

**Poçitelj**, község, l. *Pocșitel*.

**Pock Mátyás**, egyházi író, Jézus-társasági atya, szül. Pozsonyban 1690 jún. 8., megh. 1780 máj. 19. 1708-ban lépett a Jézus-társaságba. A társaság eltöröltetése után, mint az esztergomi főegyházmegye papja, Pozsonyban tartózkodott. Művei: *Palatium Regni Hungariae*, *Palatinorum virtutibus ac meritis illustre* (1723); *Christianus poenitens ad rite obeundum Sacramentum poenitentiae facili methodo instructus* (1727); *Historion-geogr.* *Tabellen* (1734 és 1736). Irt még több latin egyházi éneket (így: *O Virgo Virginum* stb.) és több apró ajtatossági művecskét. V. ö. *Zelliger A.*, Egyh. írók csarnoka.

**Pock-ia** (növ.), l. *Guajacum*.

**Poco** (olasz, ejtsd: —ko) a. m. egy kicsit; *P. a P.* a. m. lassankint, apránként.

**Pocock** (ejtsd: pokokk), *Edward*, angol orientalista és teológus, szül. Chivalyban (Berkshire) 1604 nov. 8., megh. Oxfordban 1691 szept. 12. 1630—36-ig Aleppóban tartózkodott, hazatérése után Oxfordban arab tanszéket állítottak fel számára, melyet, Konstantinápolyban töltött négy évi megszakítással, haláláig elfoglalt. Számos arab szöveget adott ki, többnyire latin fordítással és magyarázatokkal. Különösen kiemelendők: *Specimen historiae Arabum* (Oxford 1650); *Porta Mosis* (u. o. 1654); *Eutychiei Patriarchiae Alexandrini Annales* (2 köt., u. o. 1658—1659.), *Historia compendiosa dynastiarum aethiopiae* *Abul-Pharagio* (2 köt., u. o. 1663). Nagy része volt a Walton-féle polyglott biblia létesítésében. Fia, ugyancsak *P. Edward*, legelőször tette közzé arab szövegben, latin fordítással az *Ibn Tofeil Hajj ibn Jakzán c. művét*: *Philosophus autodidactus* (Oxford 1671).

**Pocok**, az Egérfélék (l. o.) családjába, a P.-formák (*Microtinae*) alcsaládjába tartozó emlős-állat-féleség. Termet, megjelenés és életmód dolgában az idetartozó fajok az egerekre emlékeztetnek. Különböznek azonban tőlük külsőleg abban, hogy zömökebbek, fejük vastag, fülük újszólván teljesen a fej szőrözetébe rejtett vagy csak kissé áll ki belőle, farkuk legfeljebb olyan hosszú, mint a test kétharmada. A fajok meglehetősen egyformák, ezért megkülönböztetésük nagyon nehéz. Az ó- és újvilág északi részeit lakják. Körülbelül 140 élő faj ismeretes. Hazánkban 10 faj honos. Közönségesebb fajok: 1. Erdei P. (*Erotomys glareolus* Schreb.), teljes testhossza 14 cm., farka 4·5 cm.; hazánkban az alföld erdeiben ritka, a hegyvidéki erdőségekben azonban gyakori. 2. Csalitjáró P. (*Microtus agrestis* L.), teljes testhossza 13—14 cm., farka 3·5—3·7 cm.; hazánkban Oraviczán találták. 3. Mezei P. (*Microtus arvalis* Pall.), teljes testhossza 14 cm., farka 3 cm.; hazánkban némely esztendőben óriási mennyiségben elszaporodik és minthogy minden képzelhető növényi anyaggal él, rettenetes károkat okoz. (Pusztításának módjára nézve l. *Lovassy S.* cikkét a *Természettud.* Közlöny 1914. évfolyamában). 4. Vizi P. (*Arvicola terrestris* L.), teljes testhossza 21—24 cm., farka 6·5—8·5 cm.; hazánkban mindenütt honos. Két, különböző alakja ismeretes. Az egyik a kósza P. (*Arvicola terrestris* L.), világos színezetű, felül sárgásbarna, alul szürkés és rövid farkú, a másik a tulajdonképeni vízi P. (forma *amphibius* L.) sötétebb színezetű, felül sötétbarna, gyakran fekete, alul sötétszürke és hosszú farkú. A vízi P. csak a vízben és a vizek közelében él, ellenben a kósza P. a víztől nagyobb távolságokban is megél. A kósza P. vakondok módjára földben él és a növények gyökereinek elragásával nagy kárt okoz. 6. Földi P. (*Pitymys subterraneus* Selys-Longch.), teljes hossza 11·2 cm., farka 3 cm.; nyirkos, vízenyős réteken honos s különösen zöldséges kertekben okoz néha nagy károkat; hazánkban több helyütt észlelték. 7. Északi P. (*Microtus ratticeps* Keys. et Blas. = *Microtus oeconomus* Pall.), teljes hossza 17 cm., farka 4·6 cm.; hazánkban kívül Észak-Európában és Szibériában



honos, nálunk ritka; télire nagy mennyiségű növényi eleséget gyűjt. 8. Havasi P. (*Microtus* [Hypudaeus] *nivalis* Mart.), teljes hossza 18 cm., farka 7 cm.; az Alpokban mindenütt, továbbá Szíriában és Palesztinában honos.

**Pocokfélék** (állat), l. *Pocokformák* és *Pocok*.

**Pocokformák** (*Microtinae*, állat), az Egér-félék (l. o.) egyik aloszaládjá. Az idetartozó állatnemek közül fontosabbak: a lemingek (*Lemmus*), gyökeres fogú pocok (*Evotomys*), igazi pocok (*Microtus*) és a pézsmapocok (*Fiber*).

**Pocoknyúl-félék** (*Ochotonidae*, állat), a *Rágcsálók* rendjébe, a *Kettősfogú rágcsálók* (*Duplicidentata*) alrendjébe tartozó emlősféleszülő család. Egyetlen élő neme az Európa DK.-i részén, Ázsiában és Észak-Amerikában honos pocoknyúl-nem (*Ochotona*), melynek 16 faja ismeretes. Legközönségesebb faj a *havasi pocoknyúl* (*Ochotona alpinus* Pall.). Nagysága és alakja a tengeri disznócskára emlékeztet; Belső-Ázsia magas hegysegein 1000—4000 m.-nyi magasságban él néha nagy tömegekben. Ugyanott a kopár fensíkokon a *dauri pocoknyúl* (*O. dauricus* Pall.) él. A P. füttyentő hangot adnak.

**Pócsa**, kisk. Baranya vm. mohácsi j.-ban, (1920) 426 német és szerb lak.

**Pócsafalva** (*Pociavelesti*), kisk. Bihar vm. belényesi j.-ban, (1910) 580 román lak. (Tr. R.)

**Pócsaj** (*Poceiu*), nagyk. Bihar vm. berettyóújfalui j.-ban, (1920) 3221 magyar és román lak.

**Pócsajev**, híres kolostor Lengyelországban, Volhinia vajdaságban, a XIII. sz.-ból, az isten anyja csodatevő képével. L. még *Lavra*.

**Pócsaró** (*Počarová*), kisk. Trencsén vm. vágbesztercei j.-ban, (1910) 118 szlovák lak. (Tr. Cs.-Szl.)

**Pócsfalva**, kisk. Vas vm. szentgotthárdi j.-ban, (1910) 216 német lak. (Tr. A.)

**Pócsinki**, város Nizsegorod orosz kormányzó-ságban, kb. 10,000 lak. Az egykori mordvin telep 1647 óta orosz község.

**Pócsitel** (*Počitelj*), adók. Lika-Krbava vm. gospići j.-ban, (1910) 1548 szerb lakossal. *Várába* szorult 1386. Palisnay János vranai perjel, midőn a Garánál elfogott magyar főurakat Novigrádba akarta szállítani, de Frangepán János, Mária királyné hű vezére, kemény ostrommal megadásra kényszerítette Palisnayt s Mária királynét fogságából kieresztette. (Tr. SzHSz.)

**Pócskaj**, vasgyártelep, l. *Jászó*.

**Pócsmegyer**, nagyk. Pest-Pilis-Solt-Kiskun vm. pomázi j.-ban, a Szentendrei szigeten, a Duna partján, (1920) 1325 magyar lak.; hozzá tartozik Leányfalva nyaralótelep.

**Pócsolya**, l. *Állóvíz*.

**Pócspetri**, nagyk. Szabolcs vm. nyírbátori j.-ban, (1920) 1853 magyar lak.

**Pócsstelke** (*Paucea*), kisk. Kis-Küküllő vm. dícsőszentmártoni j.-ban, (1910) 621 román, magyar és német lak. (Tr. R.)

**Počta** (ejtsd: pocsta) *Fülöp*, cseh geológus és paleontológus, szül. Prágában 1859 nov. 19. Tanulmányai végeztével 1880. a cseh királyi múzeum asszisztense lett, 1898 óta a prágai cseh egyetemen a paleontológia tanára. Nevezetesebb művei: Geolog. Ausflüge in d. Umgebung von

Prag (1897); Versteinerungskunde (1900); Bar-rande's Syst. silurien du Centre de la Bohême (VIII., 1894—1902); Néhány spongia a Pécsi- v. Mecsek-hegység dogger rétegeiből (A m. kir. Földtani intézet évkönyve, VIII. köt., 1886).

**Poculum** (lat.) a. m. serleg, kupa; *inter pocula*, poharazás közben. *P. caritatis*, l. *Caritas*.

**Pódafa**, kisk. Pozsony vm. dunaszerdahelyi j.-ban, (1910) 205 magyar lak. (Tr. Cs.-Szl.)

**Podagra** (gör.), l. *Köszvény*.

**Podagrafű** (*Aegopodium*, *Kecske-lábfű*, *Kecske-lápfű*, növ.), az ernyősvirágúak génusza, melynek egyetlen faja az *Ae. podagraria* L. 0.5—1 m. magas, levele 2—3-szor szárnyas, levélkéi hosszúkásak, tojásdadok, fűrészesek, kopaszak. Ernyője gallértalan, termése fényes, végül fekete. Kertek szélén, patakok mentén, árnyas helyeken gyakori. Régen sebre és köszvény ellen használták, fiatal hajtását tavaszkor néhol főzelékül használják.

**Podaleirios**, Asklepios fia, híres orvos, kit testvérével, Machaonnal (l. o.) együtt többször emleget Homeros Iliásza.

**Podarge** (gör.) a. m. gyorslábú, a hárpják (l. o.) egyike.

**Podargus** (*Bagolyfecske* állat), a Szalakóta-félék (*Coraciidae*) családjába tartozó madár-nem. 30—50 cm.-nél hosszabb, erős madarak tartoznak ide. Csőrük igen széles, felső kájájuk vége kampós, szájuk nagy, zsírmirigyük nincsen. Tollazatuk dús és rendkívül lágy. Bjjeli madarak. Rovarokkal élnek. 6 fajuk ismeretes, melyek Ausztráliában, Új-Guineában és a Pápua-szigeteken honosak. Közönségesebb fajok: 1. pápua-bagolyfecske (*P. papuensis* Qu. Gaim.); 2. ausztráliai bagolyfecske (*P. strigoides* Lath.); 3. pávaszemű bagolyfecske (*P. ocellatus* Qu. Gaim.).

**Pod-Banszko**, Kokavához tartozó telep és erdő-óri lak Liptó vm. liptóújvári j.-ban, a Kriván tövében; az utóbbi megmászására a legalkalmasabb kiinduló pont. (Tr. Cs.-Szl.)

**Podbjel** (*Podbiel*), kisk. Árva vmegye vári j.-ban, (1910) 858 szlovák lak. (Tr. Cs.-Szl.)

**Podborski Batinjani**, adók. Pozsega vmegye daruvári j.-ban, (1910) 1416 szerb, cseh és horvát lak. (Tr. SzHSz.)

**Podborski Doljani**, adók. Pozsega vmegye daruvári j.-ban, (1910) 956 cseh és szerb lak. (Tr. SzHSz.)

**Podborski Vrbovac**, adók. Pozsega vmegye daruvári j.-ban, (1910) 334 szerb, horvát és magyar lak. (Tr. SzHSz.)

**Podbrežje**, adók. Zágráb vm. jaskai j.-ban, (1910) 440 horvát lak. (Tr. SzHSz.)

**Podcrkavlje**, adók. Pozsega vm. brodi j.-ban, (1910) 210 horvát lak. (Tr. SzHSz.)

**Poděbrad** (ejtsd: podjeb rád), az ugyanily nevű cseh kerületi kapitányság székhelye, (1910) 5661 lak.; vasas fürdővel; régi XIV. sz.-beli templommal. A város fölött állanak a romjai annak a várnak, amelyben Podjeb rád György, (l. o.) a későbbi cseh király született.

**Poděle**, kisk. Hunyad vm. brádi j.-ban, (1910) 546 román lak. (Tr. R.)

**Podesta** (olasz), a. m. polgármester.

**Podetium** (növ., a. m. telepgally), bizonyos zuzmók telepének egy része.

**Podevčevo**, adók. Varasd vmegye novimarofi j.-ban, (1910) 707 horvát lak. (Tr. SzHSz.)

**Podewils**, *Klemens Hans Konstantin*, gróf, bajor államférfi, szül. Germersheimben 1850 jan. 17. Előbb a diplomáciai pályán működött s 1887 római, 1895. bécsi bajor követ lett. 1902-ben közoktatásügyi miniszternek nevezték ki, *Crailsheim* távozása után pedig mint külügyminiszter és a királyi ház minisztere a kormány élére jutott. (L. *Bajorország története*). 1911-ben Luitpold régens grófi rangra emelte P.-t, ki aztán nemsokára a bajor országgyűlés feloszlatása után 1912 febr. 7. az egész kormánnyal együtt lemondott.

**Podex** (lat.) a. m. ülep, far, hátulsó rész, az ember ülőrésze.

**Podgora** (olaszul *Piedimonte* a. m. hegláb), az Isonzo-folyó hordalékából feltöltött kis plató az Isonzónak a hegyek közül a síkságra való kilépése helyén, a folyó jobbpartján. Körülbelül Görztől Ny.-ra, az Isonzo másik partján végződik Görz *Podgora* nevű külvárosa mellett (erről van elnevezve) s mint magasabb hely, a Görz felé vezető Isonzo-híd környéke fölött uralkodik. A világháborúban Görz védelmének kulcsa volt. 1915 júniustól 1916 augusztusig az olaszok gyakran ismétlődő támadásának volt kitéve, tetemes véráldozat után 1916 aug. 7. az olaszok elfoglalták s utána Görz is elesett. 1917 okt. 26. az osztrák-magyar hadsereg visszafoglalta. Most Olaszországhoz tartozik.

**Podgorac**, adók. és pk. Verőcze vm. nasiczi j.-ban, (1910) 2295 horvát és német lak. (Tr. SzHSz.)

**Podgorci**, adók. Belovár-Körös vm. belovári j.-ban, (1910) 736 szerb és horvát lak. (Tr. SzHSz.)

**Podgorica**, város és kerületi székhely Montenegroban, (1910) 10,000 lak. A Lim és Zeta mentén a volt fejedelemség belsejébe vezető utak mellett fektüdvén, kereskedelmi és sztrategiai szempontból egyaránt fontos hely. Kőrfalainak romjai maig is láthatók. Közéleben vannak Diocleának, Diocletianus császár szülővárosának romjai. 1916 jan. 23. osztrák-magyar csapatok szállták meg. 1920 augusztusban a Montenegróba tört albánokat itt a szerbek megverték. Most a Szerb-Horvát-Szlovén államhoz tartozik.

**Podgorje**, adók. Zágráb vm. topuskói j.-ban, (1910) 659 szerb lak. (SzHSz.)

**Podgorze** (ejtsd: podgorzse), város a hasonlónevű galíciai kerületi kapitányságban, a Visztula partján, (1910) 22,268 lak. Most Lengyelországhoz tartozik.

**Podgradje**, adók. Szerém vm. vinkovezei j.-ban, (1910) 722 horvát lak. (Tr. SzHSz.)

**Podgyász**, a vasúti szállításhoz megkülönböztetendő a *kézi-* és *úti-P.* Kézi-P. az, amit az utas a kocsiszakaszban rendelkezésre álló helyhez képest a kocsiba magával bevihet, úti-P. az, amelyet az utas jogositva van menetjegyének felmutatása mellett a vasútnak szállítás végett olyképen átadni, hogy az ugyanazzal a vonattal érkezék rendeltetési helyére, melyen az utas utazik. Az útipodgyásznak már csomagolásáról is fel-

ismerhetőnek kell lenni (börönd, utazótáska, útikosár stb.). A vasutak díjszabása határozza meg, hogy ezeken a tárgyakon kívül útszükségletet nem képező tárgyak is felvételnek-e P.-ként, vagy sem. Az ú. n. *podgyászsabadsúlyt* a vasutak az utóbbi időben már mellőzték. A podgyászviteldiját tehát most már szabadsúly nélkül szedik. A P.-t a feladó nem köteles bárcával ellátni, mindazáltal minden utasnak érdekében áll, hogy podgyászában a címet és a rendeltetési állomás nevét tartós módon megjelölje.

**Podgyászdíjszabás**, az utazásnál szükséges és böröndbe, utazókosárba, utitáskába, kalapdobozba, kézi ládába v. effélébe csomagolt oly tárgyak szállítási feltételeit és díjait tartalmazza, melyeket az utas utazása alkalmával felad. Egyes külföldi vasutak és a hajózási vállalatok személyenkint 25—50 kg. podgyászsabadsúlyt engedélyeznek. Az utas által magával vitt és ülőhelye felett v. alatt elhelyezhető ú. n. *kézi podgyász* díjmentes. L. még *Díjszabás*.

**Podgyászkocsi** a vasúti kocsik D betűvel jelzett csoportja, mely elsősorban a vonatvezető elhelyezésére szolgál, azért tulajdonképpen inkább kalauzkocsinak hívják. A P.-ban helyezik el a feladott podgyászarabokat. Külső alakjára olyan, mint egy fedett teherkocsi. Van rendszerint benne egy felső magasított ablak és két oldalsó ablak szögtekercsrel, melyekből a kalauz vonatját áttekintheti. Gyorsvonatokkal erősebb és többtengegyű P.-kocsik járnak.

**Podgyászvevény**. Az az elismervény, melyet a podgyászfelvételi hely szolgáltat ki az utasnak a szállításra felvett útipodgyásrról. A vasút az útipodgyászt csak a P. beszolgáltatása ellenében adja ki annak vizsgálata nélkül, hogy a P. felmutatója tulajdonosa-e a podgyásznak, vagy sem. A podgyász kiszolgáltatása a P. ellenében rendszerint csak a rendeltetési állomáson igényelhető. Kivételesen, amennyiben a vonatközlekedés azt megengedi, a kiszolgáltatás közbeneső állomáson is történhetik. A P. elvesése esetében a podgyászt a vasút térítvény ellenében szolgáltatja ki. A szállítási érdek bevallásának csak akkor van joghatálya, ha a felvevő vasúti alkalmazott azt a P.-re rávezeti. Ha a podgyász hiányos csomagolással adatik fel, azt a vasúti alkalmazott a P.-en megjegyzi. Az ilyen jegyzettel ellátott P. elfogadása a tény elismerését jelenti. A m. kir. államvasutak helyi forgalmában egyes darabok felvételénél az értékbárca szelvénye szolgál P.-ül.

**Podhajce**, város, az azonos nevű járás székhelye Kelet-Galiciában, 5700 lak. A világháború elején az oroszok megszállták; 1917. júl. 23. az osztrák-magyar csapatok visszafoglalták. 1920. szeptemberben az ukránokkal egyesült lengyelek itt megverték az orosz szovjetsereget.

**Podhorákok**, l. *Horákok*.

**Podhorszky Lajos**, nyelvbuvár, szül. Fekete-Lehotán (Gömör) 1815., megh. Párisban 1891 aug. 26. Hosszú ideig mint nevelő működött. Nevelője volt Széchenyi István gróf fiainak is. A szabadságharcban Klapka táborában vett részt; 1849. külföldre menekült, s 1859. Karagyorgyevics szerb fejedelem gyermekeinek nevelője lett.

A közbeeső időt Párisban töltötte, hol a párisi Bibliothéque Nationale megbizta a kínai kéziratok és könyvek lajstromozásával. Nyelvtudományi munkálataiért 1858. a Magyar Tudományos Akadémia külső levelező tagjává választotta. A hetvenes évek elején hazatérve, az északeleti vasútnál titkári állást kapott, melyet azonban súlyos betegsége miatt nemsokára elvesztett s visszatért Párisba, ahol főképen nagy nyelvismeretével — mintegy húsz nyelven beszélt — kereste meg kenyerét. Főműve: *Etimologisches Wörterbuch der magyarischen Sprache*, genetisch aus chinesischen Wurzeln und Stämmen erklärt (1876 és Wien 1877). V. ö. *Gyürky* András, P. (Budapest 1896).

**Podhraczký József**, történétíró, szül. Udvardon (Komárom) 1795 jan. 18., megh. 1870 aug. 14. 1816. a kir. udvari kamara számvevői hivatalának tisztje; a Magyar Tud. Akadémia 1834 nov. 8. választotta meg rendes tagjává. Legfőbb érdeme a budai krónika kiadása, melyet jegyzetekkel látott el. Önállóan megjelent művei és kiadásai: *Buda és Pest régi állapotokról* (Pest 1833); *Két magyar krónika* (u. o.); *Pázmány Péter esztergomi érseknek élete* (Buda 1836); *Hartvicus: Vita S. Stephani* (u. o. 1836); *Szent László királynak és viselt dolgainak históriája* (1., 2. rész, u. o.); *Szlavoniáról, mint Magyarországnak alkotmányos részéről* (u. o. 1837); *Chronicon Budense* (u. o. 1838); *Cuspianus János beszéde* (u. o. 1841); *A lutheranusok ellen 1525-ik évben iktatott törvényhozásba be nem folyt a r. kath. papság* (Pest 1843); *Magyarország karainak és rendjeinek szavazati joga a közgyűléseken* (Buda 1847); *Werancsics Antal élete* (Pest 1857); *Béla király jegyzőjének idejekora és hitelessége* (Buda 1861); *Pannonhalmi apátság alapító levele* (u. o. 1868).

**Podiceps** (állat), l. *Vöcsök*.

**Podiebrad**, l. *Poděbrad* és *Podjebrád*.

**Podium** (lat.), nem magas, de hosszan elnyúló emelvény, többnyire fából; színházakban a színpadnak emelvénye. L. még *Orchestra*.

**Podivin**, város, l. *Kostel*.

**Podjales**, adók. Belovár-Körös várm. körösi j.-ban, (1910) 797 horvát lak. (Tr. SzHSz.)

**Podjebrád György**, cseh király (1458—71.), szül. Horsivicben 1420 ápr. 23., megh. Prágában 1471 márc. 22. Atyja kunstatti és podjebrádi *Boczko Viktorin*, cseh nemes volt. P. ifjúkora óta a huszita (utraquista) párthoz tartozott s 1444. annak vezére lett. 1448 szept. 2—3. éjjelén hatalmába kerítette Prágát, 1452. megválasztatta magát Csehország kormányzójának. 1453—1457-ig a kiskorú V. László helyett régens volt, majd ennek halála után 1458 márc. 2. Csehország királyává választották meg hívei. Hogy állását megerősítse, az V. Lászlótól fogságba hurcolt *Hunyadi Mátyással*, ki 1458. Magyarország királyá lett, szövetséget kötött s eljegyezte vele egyik leányát, *Katalint*. 1459 máj. 7. koronáztatta meg magát s ez alkalommal titokban a kat. vallásra tért át és a pápának engedelmességet fogadott. 1462-ben II. Pius pápától a *prágai kompaktáták* (l. o.) végrehajtását kérte, de hiába. Ezután nyíltan a huszitákhoz pártolt s ezért II.

Pál pápa 1466. egyházi átokkal sujtotta és megfosztotta őt a cseh koronától. Az ítélet végrehajtására III. Frigyes császár és a pápa Mátyás királyunkat szólította fel a cseh királyság megszerzésének reményével. Mátyás 1468. el is foglalta Morvaországot, de amikor Csehországba akart nyomulni, P. 1469. *Villamovnál* bekerítette hadait. Mátyás ekkor úgy menekült meg, hogy fegyverszünetet és közvetítést ajánlott fel P.-nak. A katolikus cseh rendek azonban Mátyást 1469. Olmützben cseh királlyá választották s Mátyást a pápai követ meg is koronázta. P. tehát tovább folytatta a küzdelmet, melynek folyamán meghalt. Halála előtt saját fiainak mellőzésével Kázmér lengyel király legidősebb fiát, *Ulászlót* ajánlotta híveinek a cseh trónra. — Fiai közül: *Viktorin* (megh. 1479.) vitézül harcolt Mátyás ellen s 1469. Mátyás fogságába esett. *Henrik* (megh. 1498.) megszerezte a sziléziai *Münsterberg* és *Óls* hercegségeket és *Glatz* grófságot. Utódai 1647. haltak ki. P. leányai közül *Katalin* 1463 máj. 1. Mátyás királyhoz ment nőül, de már 1464 január havában meghalt, *Szidónia* pedig *Albert* szász herceg felesége lett. V. ö. *Jordan*, Das Königtum Georgs von P. (Leipzig 1861); *Bachmann*, Georgs von P. Wahl, Krönung u. Anerkennung (Prag 1876).

**Podkamien**, falu Kelet-Galiciában, Rohatyn mellett, 1400 lak. A világháborúban 1915 szept. 5. és 1916 aug. 13. az osztrák-magyar seregek győzelmet arattak itt az orosz hadseregen.

**Podkumok** (*Kis Kuma*, *Gume*), a Kuma 140 km. hosszú jobboldali mellékfolyója Ciszkaukázia Pjatigorszk járásában; ered az Elbursz kiágazásán a Kumbasi hegyen, mellékvize az Eskakon; völgyében sok ásványvíz-forrás van.

**Podlachia** (*Podlesie*), régi lengyel vajdaság a Bug mindkét partján, fővárosa *Bielszk* volt. Orosz-Lengyelország 1867-iki felosztása óta a lublini kormányzóság északi részét alkotta. Most Lengyelországhoz tartozik.

**Podlapac**, adók. és pk. Lika-Korbava várm. udbinai j.-ban, (1910) 1513 horvát lak. (Tr. SzHSz.)

**Podmaniczky-család** (*aszódi és podmanini, báró*). A XVII. sz. folyamán Zólyom vm.-ben feltűnő család, melynek szakadatlan leszármazását P. *Gábortól*, az 1654.-i országgyűlésen Korpóna sz. kir. város követétől mutatták ki. A család oklevelei a XVI. sz.-ban elpusztultak és azért azt a XVI. sz.-ban nagy szerepet játszott trencsénmegyei eredetű Podmanini P.-családdal összekötni nem lehet. Az 1743. elhunyt *I. János* utódaitól származik a család két ága: *II. Jánostól* az idősebb, *I. Sándortól* az ifjabb ág. 1782-ben báróságot nyertek. — *P. József*, szül. 1755., megh. 1823 máj. 11., 1815-ben Párisba ment hivatalos küldetésben, később Bács-Bodrog vm. főispánja lett. Házánál Liszt Ferenc is sokszor megfordult. Híres volt a különbségéről. V. ö. *Doby* Antal, A Podmanini és Aszódi Podmaniczky-család (Budapest 1901). — Nevezetesebb tagjai a családnak:

1. *P. Frigyes* báró. szül. Pesten 1824 jún. 20., megh. u. o. 1907 okt. 19. Iskoláit Pesten és Késmárcon elvégezve, 1843. irnok lett Ráday Gedeon gr. pestvármegyei követ mellett, 1847. pestmegyei

aljegyző, az 1847—48-iki pesti országgyűlésen a felsőház tagja, a szabadságharcban mint huszárszázados vett részt. A szabadságharc leveretése után mint közlegényt beosztották a gyalogsághoz, de már 1850 végén elbocsátották. Ekkor a közélet terétől félrevonulva szépirodalmi foglalkozásnak szentelte idejét. Ez időben írta regényeit: *Fekete domino* (1853, 2 köt.); *Alföldi vadászok tanyája* (1854, 4 köt., új kiad. 1907); *A két szeműveges nő* (1864, 2 köt.); *A kedvenc* (1873, 2 köt.); *Tessék ibolyát venni* (1856, 5 köt.); *Margit angyal* (1866, 2 köt., az előbbinek folytatása); *Álom és valóság* (1861, 2 köt.); *Régen történt mindez* (1866, 3 köt.); *Egyetlen könnycsepp* (1863, 2 köt.). Útleírása *Úti naplóból* címen 1853. jelent meg. Irodalmi működése méltánylásul a Magyar Tud. Akadémia 1860. levelező tagjává választotta. 1868—69-ig szerkesztette a *Hazánk* című hirlapot. 1869-ben a magyar északkeleti vasútnál személyügyi főnök, 1873—1905. a közmunkák tanácsának alelnöke, 1875—1885. operaházi és nemzeti színházi intendáns. 1861—1906. megszokás nélkül tagja volt a képviselőháznak s 1889-től megszűnéséig elnöke a szabadelvű pártnak. Közéleti működését a király a val. belső titkos tanácsossággal jutalmazta. Állandóan Pesten tartózkodva, rendkívül megszerette a fővárost, melynek életében nagy szerepet játszott; előkelő alakja, kissé föltűnő öltözködése — mindig kocás ruhában járt, — nagyúri, de szeretetreméltó viselkedése közismertté és nagyon népszerűvé tették. 1887—88. négy kötetben közrebocsátotta emlékiratait *Naplótöredékek 1824—1887.* címen. Az Akadémiában *Berczik* Árpád tartott fölötte 1914 jan. 26. emlékbeszédet (Akad. Emlékbeszédek, XVI. k. 10. sz.). V. ö. *Doby* A., A P.-család (Budapest 1892).

2. *P. Géza* báró, főrend, szül. Aszódon 1839 márc. 26. Kiváló sportférfi és vadász, aki kiskartali birtokán híres falkát tartott. 1868-ban nőül vette Degenfeld Berta grófnőt, Tisza Kálmánné nővérét. 1889-ben a Magyar Tud. Akadémia tiszteleti tagjává választotta; 1896. belső titkos tanácsos lett.

3. *P. Julia* báróné, *Jósika* Miklós báró neje, írónő, l. *Jósika*, 3.

**Podmaniczkyvár, l. Bakonyújvár.**

**Podmanin,** kisk. Trencsén vm. vágbesztercei j.-ban, (1910) 293 szlovák lak. A középkorban innen eredtek a rablásaikról híres Podmanini grófok, a mai Podmaniczkyak ősei. L. még *Maninhasadék.* (Tr. Cs.-Szl.)

**Podmokli kincs, l. Aranyleletek.**

**Podmokly,** csehországi város, l. *Bodenbach.*

**Podocarpus** *L'Hér.* (mőv.), a Taxaceae (Tiszafélék) család génusza; 60 faja megoszlik Kelet-Ázsia és a D.-i félgömb mérsékelt öve között, egyesek Afrika forróövi hegyein fordulnak elő. Tü. v. széleslevelű fák és cserjék. A fokföldi *P. Thunbergii* Hook. nagyon kemény fáját *yellow-wood* (a. m. sárga fa) néven értékesítik.

**Podocnemis** (állat), a Teknősök (*Testudinata*) rendjébe, a Nyakfordító teknősök (*Pleurodira*) alrendjébe tartozó teknős-nem. Legismertebb faja az arrau-teknős (*P. expansa* Schweigg.). Páncélhossza 77 cm. Háti páncélja barna, sötét

folttokkal, haspáncélja sárgás, barna folttokkal. A nőtény kétszer akkora, mint a hím. Dél-Amerika trópusi részében honos s a nagyobb példányok fél mázsa súlyt is elérnek. Egy-egy nőtény 60—70 tojást is rak. A tojásokat összegyűjtik s olajat készítenek belőlük. Az olajat világításra és ételek készítésére használják. Az Amazonfolyó vízkönyékén még egy másik P.-faj is él, a terekay (*P. unifilis* Trosch.).

**Podofillin** (*podophyllum*), az észak-amerikai *Podophyllum peltatum* (l. *Podophyllum*) gyökeréből borszesszel kivont és sósavas vízzel kicsapott szürkés-sárga laza por. Heves hashajtó, de kicsiny napi adagokban (0.01 g.) idült székrekedésnél igen jó szer.

**Podográf** (gör.), a kéz és láb körvonalának rajzolására szolgáló készülék, melyet *Virchow* szerkesztett 1886.

**Podokički-Drežnik,** adók. Zágráb vármegye samobori j.-ban, (1910) 481 horvát lakossal. (Tr. SzHSz.)

**Podol,** kis falu a csehországi Turnau kerületi kapitányságban mintegy 500 cseh lakossal. 1866. jun. 26-án a Bose tábornok vezérelte 15. porosz dandár heves éjjeli harcban megverte itt a Clam-Gallas vezérlete alatt álló osztrák csapatokat, amelyeknek soraiban a poroszok hátultöltő puskái nagy pusztítást tettek.

**Podolatria** (gör.) a m. lábimádás, gúnyos elnevezése a lábecsőknek.

**Podolia** (*Podolszkaja gubernija*), volt orosz kormányzóság az ország Dny-i részében Volhinia. Kijev, Kerszon, Bessarabia és Galicia közt, 42,018 km<sup>2</sup> területtel, (1915) 4.127,600 lak. P. területe elég magas (legm. 361 m.), lepusztult ősi hegytöng. A Dnyeszterbe, részben a Bugba ömlő patakok összevagdalták. Ez a választó hátság a Moldova-Bessarabiai és a dél-orosz medencék közt. Éghajlata mérsékelt és egészséges. 65%-a szántó, 13% erdő és 17% rét és legelő. Fő termékek búza és rozs, azonkívül len, kender, cukorrépa, dohány, hüvelyesek, dinnye, különböző gyümölcsök, sőt a Dnyeszter balpartján a szőlő is megterem. Az állattenyésztés virágzó. A gyár-ípar kevésbé fejlett; legfontosabb a cukorgyártás. A lakosok legnagyobb része kis-orosz, azután lengyel, zsidó, kevesebb német, oláh, cigány stb. Fővárosa *Kamenec-Podolszk* volt. P. a XIII. sz.-ban tatár uralom alá került, a XIV. sz.-tól kezdve Litvániának volt része, 1795 óta Oroszországhoz tartozott. 1918-ban osztrák-magyar csapatok szállták meg. Most Ukrajnához tartozik.

**Podoliai szarvasmarha** (bos taurus primigenius podolicus), az európai származású házimarháknak az a fajsoportja, mely az európai vadtulok jellegző vonásait leghívebben megőrizte. Jellemzi a megnyúlt fej, az egyenes vonalak által határolt koponyák és a fejlett szarvak. A P.-k jól megtermett, erős csontozatú, szürke színű és főképen erőkifejtésükkel hasznosítható állatok. Főképviseelőjük a *magyar marha*; hazánkon kívül Déloroszországban, a Balkán-államokban és Olaszországban is tenyésztettek P.-kat.

**Podolin** (*Podolinec, Pullein*), azelőtt egyike a 16 szepesi városnak, ma nagyk. Szepes vm. ólublói j.-ban, a<sup>n</sup> Poprád mellett, (1910) 1503 német,



szlovák és magyar lak.; van kegyesrendi kolostora és főgimnáziuma, gőzfűrésze, vasúti állomása. P.-t a szepesi szászok alapították a XII. sz.-ban, a tatárjárás alatt elpusztult, de IV. Béla leánya, Kuni-gunda, újból felépítette. 1244—1391. soltészok fenhatósága alatt állott, 1412. Zsigmond király szab. kir. várossá emelte, de Lengyelországnak zálogosította el. Csomópontja volt a Lengyelországba irányuló forgalomnak. Temploma 1298. épült, harangtornya a XVI. sz.-ban. (Tr. Cs.-Szl.)

**Podophrya** (állat), a Szívó-ázalékállatkák (Suctorio) osztályába tartozó édesvízi véglény-nem. Legismertebb faj a *P. fixa* Ehrbg.

**Podophthalmata** (*Kocsányos szemű rákok*, állat), azon magasabbrendű rákok gyűjtő-neve, melyeknek összetett szemei nyélen vagy kocsányon ülnek.

**Podophyllin**, l. *Podofillin*.

**Podophyllum** L. (növény), a Berberidaceae (Borbolyafélék) család génusza; 5 faja északamerikai és keletázsiai cserje. Levelük pajzsalakú, ujjasan szabdalat. Viráguk magános v. átlernyőben, takarója szabad levelekből áll 3-ával 4 körben, rendszeren 6 porzós, a portokok hosszukban repednek fel. Termésük sokmagú bogyó. A *P. peltatum* L. Északamerika K.-i részén honos (may-apple, may-alma, mandrake, l. a *Gyógynövények* III. mellékletén). Arnyékos erdőben nő, nedves helyen. Levele 5—9 karéjú, virága nagy, magános, fehér, bőkoló, porzója 6-nál több. Bogyója tojásdad, sárgás, kis citromhoz (*vad citrom*) hasonlít, ehető. Szára és gyökere a *podofillin*-től mérges. Orvosilag használatos.

**Podotočje**, adók. Zágráb vm nagygoriczai j.-ban, (1910) 337 horvát lak. (Tr. SzHSz.)

**Podotrochilitis**, patahengergyulladás; a ló elülső patáin a patahajlító in, a patában levő incsont és a nyiresont közötti nyálkatiűszó gyuladása, aránylag nem ritkán fordul elő, többnyire a patahajlítóin túlnyujtása okozza, sántasággal jár, nehezen gyógyul. Gyakran ilyen esetekben máshol keresik a sántaság okát.

**Podravina**, a Dráva lapálya Horvát-Szlavonországban. (Tr. SzHSz.)

**Podravska Kapela**, adók. Varasd vm. ludbregi j.-ban, (1910) 1049 horvát lak. (Tr. SzHSz.)

**Podravska Moslavina**, adók. Verőcze vm. alsómiholjáci j.-ban, (1910) 1811 horvát és magyar lak. (Tr. SzHSz.)

**Podravska Selnica**, adók. Varasd vm. ludbregi j.-ban, (1910) 584 horvát lak. (Tr. SzHSz.)

**Podravske Sesvete**, adók. és pk. Belovár-Körös vm. gjurjevaci j.-ban, (1910) 3355 horvát lak. (Tr. SzHSz.)

**Podravski Novigrad**, adók. és pk. Belovár-Körös vm. kaprnczai j.-ban, (1910) 3909 horvát lak. (Tr. SzHSz.)

**Podravski Podgajci**, adók. és pk. Verőcze vm. alsómiholjáci j.-ban, (1910) 909 horvát lak. (Tr. SzHSz.)

**Podravsko Novo selo**, adók. Varasd vm. ludbregi j.-ban, (1910) 699 horvát lak. (Tr. SzHSz.)

**Podrebar**, adók. Modrus-Fiume vm. vrbovskói j.-ban, (1910) 288 horvát lak. (Tr. SzHSz.)

**Podrinje**, szerbiai kerület, a Drina folyó mellett. Területe 3651 km<sup>2</sup>, lakossága (1910) 242,029.

Székhelye Sabác. D.-i részében ólom-, antimon-, réz- és vasérctelepek vannak, E.-i része a termékeny Macsva síkság. Az 1914—1918-i világháborúban heves harcok színhelye volt.

**Podrvanj**, adók. Modrus-Fiume vm. sušaki j.-ban, (1910) 509 horvát lak. (Tr. SzHSz.)

**Podsreće**, adók. Pozsega vm. pozsegai j.-ban, (1910) 321 szerb lak. (Tr. SzHSz.)

**Podszol**. Európa E.-i részeit borító szürke talajnem. Az elnevezés az orosz szola = hamu szóból ered, de már általánosan használják a geológiai irodalomban. A P. savanyú mállás hatására létrejött kilúgozott talaj, melyet a felső réteg szürke színe és tápanyagokban való szegénysége jellemeznék.

**Poduplaszki-völgy**, a Magas Tátra É.-i oldalának egyik nagy völgye, mely a Kacsavölgyben fekvő Zöld-tó felől E. felé húzódik s a Halastavi-patak völgyével való egyesülésétől kezdve a Bialka-völgy veszi fel. (Tr. Cs.-Szl.)

**Podura** (állat), l. *Ugró farkúak*.

**Poduridae** (állat), l. *Ugró farkúak*.

**Podva** v. *puđva* (növény), némely bönédvű növényrész eltaplósodása, illetve az alkotó parenchima-sejtek meglazulása és levefogyottsága, p. a podvás retek.

**Podvežica**, adók. Modrus-Fiume vm. sušaki j.-ban, (1910) 1494 horvát lak. (Tr. SzHSz.)

**Podvilk** (*Podvilk*), kisk. Árva vm. trsztenai j.-ban, (1910) 1271 lengyel lak. (Tr. Cs.-Szl.)

**Podvinj**, adók. és pk. Pozsega vm. brodi j.-ban, (1910) 1089 horvát lak. (Tr. SzHSz.)

**Podvinjsko Bukovlje**, adók. Pozsega vm. brodi j.-ban, (1910) 496 horvát, rutén és magyar lak. (Tr. SzHSz.)

**Podvornica**, adók. Zágráb vm. nagygoriczai j.-ban, (1910) 263 horvát lak. (Tr. SzHSz.)

**Podvrh**, adók. és pk. Zágráb vm. samobori j.-ban, (1910) 1021 horvát lak. (Tr. SzHSz.)

**Podvrška Rakovica**, adók. Zágráb vm. samobori j.-ban, (1910) 1205 horvát lak. (Tr. SzHSz.)

**Podvrško**, adók. Pozsega vmegye újgradiskai j.-ban, (1910) 775 horvát lak. (Tr. SzHSz.)

**Podwołoczyska** (ejtsd: podvolyocsiszka), község Skalat galíciai ker. kapitányságban, a volt orosz határon, (1910) 5615 lak., élénk kereskedéssel. Az 1914—1918-ik évi világháborúban a várost az orosz csapatok teljesen kifosztották s jórészen elpusztították. Most Lengyelországhoz tartozik.

**Poe** (ejtsd: pó), *Edgar Allan*, amerikai költő és író, szül. Bostonban 1809 febr. 19., megh. Baltimoreban 1849 okt. 7. Poe két éves korában elvesztette szüleit s egy Allan nevű gyermektelen házaspár nevelte fel. Virginiában az egyetememet végzte. Rendkívül tehetséges volt, de könnyelmű természetű. Később nevelőapja üzletébe vette. Innen azonban megszökött Bostonba s kalandos életet élt. Poe sorsa ezentúl csupa nyomor és küzdés volt. 1829-ben jelent meg *Al Aaraaf, Tamerlane and Minor Poems*, majd 1831. *Poems* c. verskötetete. Később Kennedy, a híres regényíró átadta neki a *The Southern Literary Messenger* c. lap szerkesztését. Poe e lapot híressé tette; elvesztette Kennedy unokanővérét, Virginia Clemmet, de könnyelmű életmódja miatt elvesztette állását és New Yorkba költözött. 1845-ben a Raven

and other poems c. gyűjteményével nagy sikert aratott. 1847-ben felesége meghalt. Poe ekkor teljesen az ivásra adta magát s folyton sülyedve 1849. kórházban halt meg. Elbeszélései vagy lelki problémákat tárgyalnak (The Pit and the Pendulum, Fall of the House Usher stb.), vagy pseudo-tudományos fantáziák (The Adventures of one Hans Pfaall), vagy detektívtörténetek (The Gold Bug — The Purloined Letter). Költészete a kísértetieset, a borzalmast képviseli az amerikai irodalomban. Magyarra híres költeményét, a Holló-t először Szász Károly fordította, majd Lévy József, Kosztolányi Dezső stb.; költeményeket, elbeszéléseket *Ferenczi Zoltán* fordított (Erdélyi Múzeum-Egylet 1888; Budapest 1895); egyes költeményeket: *Tolnai Vilmos*, *Ecsedi Kovács Gyula*, *Kőrösi Albin*, *Reviczky Gyula*, *Latkóczy Mihály*, *Pásztor Árpád*, *Szebenyei József*, *Babits Mihály*, *Kosztolányi Dezső*. Egyéb magyarul megjelent munkái: Poe érdekes novelláiból (Bpest 1862); Utazás a holdba (u. o. 1877); Rogét Mari titokteljes kimulása (u. o. 1878); Csodálatos történetek (u. o. 1878), mind a négy *Hang* Ferenc fordításában; Rejtelmes történetek (ford. *Tolnai Vilmos* u. o. 1898); A fecsegő szív (ford. *Altai Margit* u. o. 1918); A vörös Halál álarca (ford. *Király György* u. o. 1919); Arthur Gordon Pym csodálatos kalandjai (ford. *Király György* u. o. 1921). Műveit újabban kiadták: Stedman and Woodberry (New York 1895); Harrison (Philadelphia 1902); Richardson (1902). V. ö. J. A. Harrison, Life and Letters of E. A. P. (New York 1903, 2 köt.); *Elek* Arthur: Poe Edgár (Bpest 1910).

**Poé** (*Prosthemadera*, állat), az Éneklők rendjébe, a Mézevőfélék (*Meliphagidae*) családjába tartozó madárnem. Egy faj, a poé v. tui (*P. novae-seelandiae* Gm.) ismeretes. Fekete alapszínű, zöld fémcsillogással, hátán rézfuvallattal; tarkóján és nyakának két oldalán hosszú, keskeny, szőrszerű tollakkal; torkán szintén néhány kunkorodott tolla van. Hossza 30, szárnyhossza 14, farkhossza 12 cm. Gyönyörűen énekel. Új-Zélandban honos. Rovarokkal, gyümölcsökkel és virágmézzel él. Szép énekéért szobáiban tartják.

**Pocile** (állat), l. *Cinegefélék*.

**Pocilopoda** (állat), l. *Xiphosura*.

**Poel** (*Pöhl*), Mecklenburg-Schwerinhez tartozó sziget a Keleti-tengerben, Wismartól É-ra, 37 km<sup>2</sup> területtel, termékeny talajjal és halászzattal. 1648—1803-ig a svédek birtokában volt.

**Poelenburgh** (ejtsd: pülenbörh), *Cornelis van*, hollandi festő, szül. Utrechtben 1586 körül, megh. u. o. 1667 aug. 12. Bloemaert Abrahamnak volt tanítványa, azután Róma ment, hol főleg Elsheimer volt hatással fejlődésére. 1617 után visszatért hazájába. 1664-ben az utrechti festőcéh előjárója lett. Festményei többnyire tájképek, a római Campagnából vett motívumokkal, amelyeket apró alakok, ó- vagy újtestamentomi és mitológiai jelenetek élénkítenek. Ritka képmásai közül való Friedrich pfalzi választófejedelem 7 gyermekének képe a budapesti Szépművészeti Múzeumban (1628).

**Poelkapelle**, falu Belgiumban, Ny.-Flandriában. A világháborúban az yperni vonalon állandó véres harcok színhelye volt; különösen 1914 őszén, 1915 április-májusban, 1917 augusztusban és októberben, mikor az angolok foglalták el. 1918 ápr. 16. a németek visszafoglalták. A falu teljesen elpusztult.

**Poema** (lat.) a. m. költemény.

**Poena** (lat.) a. m. büntetés, bírság. *P. qualificata* a. m. minősített büntetés.

**Poenale** (a lat. *poena* a. m. büntetés, bírság szótól) a. m. kötbér. *Poenalitas*, a lóversenyeknél a súlytöbblet. L. *Túlsúly*.

**Poenitentia** (lat.) a. m. megbánás; a katolikus egyházban a bűnbánat szentsége, t. i. az a szentség, mellyel a bűnösnek a keresztség felvétele után elkövetett bűnei, ha azokat megbánja, töredelmesen beismeri (meggyónja) s értük elégtételt ad, arra hivatott lelkész részéről történő feloldozással megbocsáttatnak. Távoli anyagát az elkövetett bűn, közeli anyagát pedig a bűnös három cselekvénye, ú. m. a bűn felett igazi bánat, a beismerés v. gyónás (confessio) és az elégtétel alkotja. E három cselekvényt a szentség részeinek nevezik.

**Poenitentiales libri** (lat.), l. *Libri poenitentiales*.

**Poenitentiaria** (lat.), l. *Bibornoki testületek*.

**Poenitentiarius**, l. *Penitenciárius*.

**Poenologia** (gör.-lat.), l. *Pönnológia*.

**Poephagus** (állat), l. *Jak*.

**Poerio**, *Alessandro*, olasz költő, szül. Nápolyban 1802 aug. 1., megh. Velencében 1848 nov. 3. Fia volt a híres *di Belcastro Giuseppe* ügyvédnek és szónoknak. Atyja a forradalmi mozgalmakban való részvétele miatt száműzetvén, fia is vele ment. Német egyetemeken végezte tanulmányait. 1848-ban Velence szolgálatában kardot ragadott és Mestre mellett halálosan megsebesült. Hazafias költeményei különösen az *Antológiában*, később egybegyűjtve Rómában, Pizában és Firenzében (1852) jelentek meg. Ezek miatt is üldözték. Költeményeinek legjobb kiadása: *Poesie* (Nápoly 1860). V. ö. *Imbriani*, A. P. a Venezia; lettere e documenti (Napoli 1884).

**Poestion** (ejtsd: pö-), *Josef Calasanz*, osztrák író, szül. Ausseeben (Stájer) 1853. jún. 7. megh. Bécsben 1922 máj. 4. 1896-ban az osztrák belügyminisztérium közigazgatási könyvtárában igazgató lett. Több ízben bejárta Izlandot. Fordított a skandináv írókból. Önálló munkái közül említendők: *Griechische Dichterinnen* (Wien 1876); *Griechische Philosophinnen* (Norden 1882); *Aus Hellas, Rom und Thule* (Leipzig 1882); *Einleitung in das Studium des Altnordischen* (2 köt., Hagen 1882—1887); *Isländische Märchen* (Wien 1884); *Island. Das Land u. seine Bewohner* u. o. 1885); *Lappländische Märchen* (u. o. 1886); *Isländische Dichter der Neuzeit* (Leipzig 1897); *Eislandblüten* (München 1904).

**Poéta** (lat.) a. m. költő. — *P. laureatus*, l. *Koszorus költő*.

**Poetaster** (új-lat.) a. m. füzfa-poéta, silány költő.

**Poetica licentia** (lat.), l. *Költői szabadság*.

**Poétika** (lat.), l. *Költészetten*.

**Poétikus** (lat.) a m. költői, költőies.

**Poetovio**, római város Felső-Pannoniában, a mai Pettau helyén. V. ö. *Jenny*, P. (1896).

**Poézis** (gör.), a m. költészet (l. o.).

**Pof** a. m. arcülütés.

**Pofa**, *pofák* (*buccae*), az arc középső-oldalsó része. Parasztos értelemben az egész arcot nevezik P.-nak; tulajdonképen az evéskor, pofázáskor, v. tárogató v. trombita fúvásakor kiduzzadó részét az arcnak, amely a P.-izom kiterjedésének (tárogató- v. trombita-izom, musc. buccinatorius) felel meg, nevezzük P.-nak. A P.-t kívül befelé a következő rétegek takarják: kívül a bőr és bőr alatti kötőszövet után a P.-izom, ez után a kötőszövet és a szájür nyálkahártyája következik. A nyálkahártya és a fogsor között a *P.-ür*, vagyis a *száj ú. n. tornáca, előcsarnoka*, egy rendesen szűk rés van, amely elül az ajkak közti szájhasadékba, ez ismét az ajkak nyitásakor a külvilágba nyílik. — P. az állat fejének az a tasakszerű része, mely a szájszeglettől a fültő felé terjed és csonthoz nincs növe, hanem szabadon takarja a zápfogakat.

**Pofa**, a hajó orrán az a rész, melyet rendszerint faragvánnyal díszítenek.

**Pofacsont** v. *járomcsont*, l. *Koponya*.

**Pofadeszka**, a fahajó elején a kis bálványtól az orrtőkéig a hajó orrához emelkedő kétoldali deszka.

**Pofaizom**, l. *Fejizmok*.

**Pofás törő**, a nagy darab zúzóérczek felaprózására szolgáló gép, mely vagy csak annyira aprít, hogy a törmelékből kézzel lehessen kiszedegetni a használható ásványokat, vagy pedig, ha az ásványok nagyon finoman vannak behintve, a nyílak munkáját megkönnyítő elölmunkálatot végez.

**Pofazacskó**, bizonyos emlős állatok pofájának belső oldalán fekvő bőrzacskók v. táskák, melyek a zsákmány felhalmozására szolgálnak. Ilyeneket találunk a hörsögnél, néhány mókusfajnál, egégnél és majomnál. A Saccomyidae-félék P.-ja nem a szájba, hanem kifelé nyílik.

**Pofazacskós mókus** (*Tamias*, állat), a Mókusfélék családjába tartozó emlős állatnem. 26 faj ismeretes, melyek közül csupán egy él Észak- és Közép-Ázsiában, a többi Észak-Amerikában honos. Jellemző reakjuk belső, egészen a fej hátulsó részéig nyúló pofazacskójuk. Mindnyájan szép színűek, fürgék és tetszetős mozdulatuak. Fajaik közül ismertebbek a burunduk v. ó-világi csíkos mókus (*Tamias asiaticus* Gm.) és az amerikai csíkos mókus (*Tamias striatus* L.). Mindkettő körülbelül akkora, mint a mi közönséges mókusunk.

**Pofóka** (növ.), l. *Dracocephalum*.

**Pofuki**, adók. Varasd vm. novimaroji j.-ban, (1910) 707 horvát lak. (Tr. SzHSz.)

**Poga**, kisk. Borsod vm. mezőcsáti j.-ban, (1920) 524 magyar lak. Hozzá tartozik Mohi pusztá (l. o.).

**Pogácsa**, finoman vágott töpörtyűvel, hájjal, vajjal v. tejfellel zsírozott, néha élesztős tészta-sütemény, melyet a kelesztés után karikaalakú mintával kiszúrva, tojással megkenve, gyors tűz mellett sütnék meg.

**Pogácsaalma** (növ.), l. *Almafa*. — *Pogácsa-körte*, l. *Körtefa*.

**Poganesd**, kisk. Hunyad vm. marosillyei j.-ban, (1910) 307 oláh lak. (Tr. R.)

**Poganovci**, adók. Verőce vm. nasiezi j.-ban, (1910) 720 szerb lak. (Tr. SzHSz.)

**Pogány** (a latin *paganus* a. m. falusi, faluban lakó [*pagus* a. m. falu] szótól), a katonával (milles) ellentétben a békés falusi földműves ember, aki fegyvert nem visel; később, midőn a római és görög nemzeti vallás a terjedő kereszténység elől a városokból a falvakba szorult, ennek a népvallásnak a követőit hívták P.-oknak. A kereszties háborúk korában a törököket és a szaracénokat is így nevezték (hazai nyelvemlékeinkben az ősmagyar vallás követőit is), míg jelenleg csak a politeizmus vallóit hívják P.-oknak. A kat. egyház a P. gyűjtőnéven ismeri az összes nem keresztény vallásukat az izraeliták kivételével.

**Pogány**, kisk. Baranya vm. pécsi j.-ban, (1920) 918 horvát, német és magyar lak.

**Pogány**, 1. *Béla*, fizikus, egy. tanár, szül. Budapest 1887 ápr. 1. Tanulmányait Budapesten és Göttingenben végezte. 1918-ban a kolozsvári egyetemen a kísérleti fizika rendkívüli tanára lett, 1920. a Szegedre áthelyezett egyetem rendes tanárává nevezték ki. A M. Tud. Akadémia lev. tagja. Értekezésein kívül önállóan megjelent művei: *A fény* (Budapest, 1921); *Bevezetés a fizikai optikába* (u. o. 1921.).

2. *P. (Pauer) Frigyes*, tanügyi író és statisztikus, szül. Nagykanizsán 1874 febr. 26. Tanulmányai végeztével 1899. az orsz. stat. hivatal szolgálatába lépett, vezette az 1900. népszámlálás feldolgozását, majd újjászervezte a közoktatásügyi statisztikát. 1914-ben mint min. oszt. tanácsost a vallás- és közoktatásügyi minisztériumba hívták meg, ahol 1919. min. tan. lett és 1921 óta a művelődéspolitikai ügyosztály főnöke. Több folyóiratban megjelent statisztikai értekezésein kívül a Körösi-Szabó-féle: Az elemi népoktatás encyklopédiája című munkában az összes törvényhatóságok népoktatásügyének statisztikai ismertetését írta; önállóan megjelent munkája: *A magyar szent korona országai népoktatásügyének fejlődése* (1909., M. Stat. Közl. 31. köt.).

3. *P. József*, hírlapíró, szül. Budapest 1886 nov. 8. Tanulmányai végeztével fil. doktori oklevelet szerzett s a Népszava szerkesztőségének volt tagja. Részt vett a szociáldemokrata pártmozgalmakban. Szerkesztette a Természettudományi Könyvtárt és a Világkönyvtárt. Önállóan megjelent művei: *Arany János politikai nézetei* (Budapest 1909); *Harcok emberei* (u. o. 1911); *A Balkán-háború és az osztrák-magyar imperializmus* (u. o. 1912); *Lemberg. Tíz hónap az orosz cárizmus uralma alatt* (u. o. 1915); *A meghódított Orosz-Lengyelországon keresztül* (u. o. 1915); *A földre szállt pokol* (Az Isonzo eposza, u. o. 1916); *Dánia, a paraszt eldorádó* (u. o. 1918). Írt több politikai röpiratot s lefordította Weber Henrik művét: *Az orosz forradalom és az európai proletárság* (1917). Az 1918 októberi forradalom kitörésekor vezetőszeretpet játszott mint a katonatanács kormánybiztosa és főtényezője volt a magyar hadsereg széttűlésztésének. A proletárdiktatura kitörésekor 1919 márc. 21. a központi munkástanács hadügyi népbiztossá

nevezte ki, majd parancsnoka lett az egyik vörös hadosztálynak, de miután már apr. 4. maga a vörös hadsereg egy zászlóalja követelte eltávolítását a hadügy éléről, külügyi, júniusban pedig közoktatásügyi népbiztos lett. A proletárdiktatúra bukása után 1919 aug. 1. Kun Bélával együtt Ausztriába szökött, ahol Steinhofban internálták; kiadatását az osztrák kormány megtagadta a magyar kormánynak, akkor is, midőn gr. Tisza István meggyilkolásában való bűnrészesség miatt vád alá helyezték. Később az osztrák kormány az orosz szovjet-kormánnyal a hadifoglyok kicserélése ügyében kötött egyezményre hivatkozva, 1920 elején szabadon bocsátotta. P. Oroszországba ment, ahonnan többször halála híre jött, de valótlannak bizonyult. Az orosz vezetőkkel is ellenkezésbe jutván, 1922 áprilisban Amerikába menekült. Mint népbiztos a Nemzeti Színházban előadatta *Napoleon* című darabját, de még hivatalos nyomásra sem tudott vele sikert kivívni.

4. *P. Móric*, építész, szül. Nagyenyeden 1880 aug. 13. Tanulmányait a kolozsvári ipariskolában kezdte, majd Fadrusz unszolására Pestre került és Tóry Emil építész irodájában dolgozva, vele 10 év múlva társas viszonyba lépett. Közben nagy szorgalommal foglalkozott építőművészeti tanulmányokkal itthon s a külföldön és először 1900. állította ki a Múcsarnokban Fejedelmi sírbolt c. tervét, amellyel csakhamar ismertté tette nevét. Első díjakat nyert a Vörösmarty-, Kossuth- és Szabadságharc-szobor pályázatán, a sátoraljaújhelyi városháza és a Bathyány-örökmécs tervpályázatán. Elnyerte a Magyar Mérnök és Építész Egylet Ybl-érmét és nagy aranyérmét, azután a lipcei és számos más külföldi kiállításon aranyérmét kapott. Nagy feltűnést keltett Krematórium-terve, amely megindítója volt a hazai halotthamvasztó-mozgalomnak. Ez irányú nyolc évi buzgólkodásának meglett az az eredménye, hogy a főváros 1916. pályázatot hirdetett egy krematórium tervére. Tóry Emillel közösen készült tervei s munkái közül való az 1911-iki torinói világkiállítás magyar háza, a bécsi Osztrák-Magyar Bank-palota 1912-iki pályatervei (15.000 koronás díj), ugyanazon évben az Adria biztosító társaság budapesti palotájának tervei (első díj és kivétel), az újpesti áll. gimnázium (1913), a budai és pesti Ferenc-rendi szerzetesek épületeinek tervei és végül a Budapesten épülő Nemzeti Színház tervpályázatán első díj és megbízás. 1918-ban, IV. Károly király koronázása alkalmából ő tervezte a budai Szentháromság szobor alján épített «királyi esküemelvény»-t. Művészeti érdemeiért az olasz kir. művészeti Akadémia kültaggá választotta.

5. *P. Vilmos (Willy)*, festő, szül. Szegeden 1882 aug. 24. Tanulmányait a budapesti Mintarajziskolában kezdte, aztán Párisba, majd Londonba költözött, de szegényes anyagi körülményei nem engedték neki festési tanulmányainak folytatását, miért is megélhetésének biztosítása végett könyvek illusztrálásával kezdett foglalkozni. Ezen a téren rövid idő alatt nagy sikereket ért el, a legelőkelőbb kiadók elhalmozták megrendeléssel. Több mint félszáz gyermekkönyvet, regényt illusztrált, mesekönyvei a leg-

keresettebbekké lettek Angliában. Fontosabb illusztráció-sorozatai a Faust, a The Rubayat of Omar Khayam, The Rhime of the ancient Mariner, Tannhäuser, Lohengrin, Parsifal című, G. Harrap & Co. (London) kiadásában megjelent díszműveket ékesítik. A Magyar Grafikusok Egyesületének budapesti kiállításain két ízben nyert első díjat, a san-franciscói világkiállítás magyar osztályában nagy aranyérmét kapott. A világháború kitörése óta Amerikában folytatja munkásságát.

**Pogányfalva** (*Poganeszt*), kisk. Krassó-Szörény vm. lugosi j.-ban, (1910) 541 román lak. (Tr. R.)

**Pogány forraszt**, l. *Forraszt*.

**Pogány-keresztények**, voltaképpen mindazok, akik pogány vallásból tértek át a keresztény vallásra; szorosabb értelemben azokat nevezték így, akik Szt. Pál apostol korában s az utána következő évtizedekben cserélték fel előbbi pogány vallásukat Krisztus tanával s akik határozott különbséget tettek a zsidóság és kereszténység között, azért vonakodtak magukra nézve a mózesi törvényeket kötelezőkül elismerni; míg ellenben a zsidók közül áttértek, az ú. n. *zsidó-keresztények* csak azokat akarták keresztény társaikul elismerni, akik magukat, ha a pogányságból tértek is át, körülmetéltetik s a tisztátalan állatok húsának élvezésétől tartózkodnak. E miatt Antiokiában is versengés fejlődött ki a kétféle keresztények között. A vitakérdést az első jeruzsálemi zsinat döntötte el úgy, hogy fölmentette a pogánykeresztényeket a mózesi törvények megtartása alól (Ap. Csel. 15. r.). L. *Ebioniták* és *Nazarénusok*.

**Pogányosremete** (*Poganic*), kisk. Krassó-Szörény vm. lugosi j.-ban, (1910) 659 román lak. (Tr. R.)

**Pogányosvölgy** (*Valeamare*), kisk. Krassó-Szörény vm. bogsánbányai j.-ban (1910) 676 román lak. (Tr. R.)

**Pogány sírok**, l. *Temetkezés*.

**Pogányszentpéter**, kisk. Somogy vm. csurgói j.-ban, (1920) 747 magyar lak.

**Pogányvár**, hazánk több vidékén, így Hont vármegyében a jenői hegységben (*Oltárkő* mellett), Gömörben, Zala vármegyében (a Rajk fölötti tetőn), Erdélyben Mezőbánd mellett, Szilágy-Somlyó környékén is előforduló helynév, amelyhez az illető tájakon lokalizált, de a világszerte mindentűtt régi várromokhoz fűződő regékkel analog mondák kapcsolódnak. Nem lehetetlen ugyan, hogy e helynevek némelyike csak ugyan ősi pogány áldozóhelyek emlékét őrzi, mint az *Oltárkő*, *Bálványosvár* és *Tündérvár* nevek; de egyéb adatok híján ezt mégsem lehet oly bizonyossággal állítani, mint *Ipolyi* teszi (Magyar mythologia 493, v. ö. 590).

**Pogge, Paul**, német Afrika-kutató, szül. Ziersdorfbán (Mecklenburg-Schwerin) 1839 dec. 27., megh. Loandában (Afrika) 1884 márc. 17. 1874-ben csatlakozott Homeyer expedíciójához, majd 1875. egyedül, mint első felfedező utazó, Muzumbáig hatolt, 1880-ban Wissmann-nal új expedíciót szervezett és a Nyangve partján (1882) tudományos kutató állomást rendezve be, visszatért Loandába, hol meghalt. Rostockban (1885) emlékét me-



örökítették; útijelentéseim kívül írta: Im Reiche des Muata Jamvo, Tagebuch (Berlin 1880).

**Poggendorff, Johann Christian**, német fizikus, szül. Hamburgban 1796 dec. 29., megh. Berlinben 1877 jan. 24. A berlini egyetemen tanár volt. Vizsgálatai főleg az elektromosság jelenségeire vonatkoztak. Célszerű mérőeszközöket szerkesztett. 1824-től haláláig szerkesztette az *Annalen der Physik und Chemie* című tudományos folyóiratot. Művei: *Biographisch-literarisches Handwörterbuch zur Geschichte der exacten Wissenschaften* (Leipzig 1857—63, 2 kötet, a 3. kötet 1883-ig folytatva Feddersen és Öttingentől, 1904-ig folytatva Öttingentől); *Lebenslinien zur Geschichte der exacten Wissenschaften* (Berlin 1853).

**Poggibonsi** (ejtsd: poddzibonszi), város Siena olasz tartományban (1911) 11,364 lak., szép villákkal; San-Lucchese-kolostora, templomában Gerino da Pistojától való oltárkép; környékén több régi vár.

**Poggio Bracciolini**, olasz humanista, l. *Bracciolini*.

**Pogljizza (Poljica)**, Dalmácia hegyes vidéke, 225,5 km<sup>2</sup> területtel, körülbelül 8000 lak.; Spalatától DK-re, a Cetina folyó torkolatánál fekszik Almissa (Omiš) városa. 1235 óta a velenceieknek adót fizető köztársaság volt. Az osztrák uralom alatt P. megtartotta előjogait, melyek csak a francia uralom alatt szűntek meg. Most a Szerb-Horvát-Szlovén államhoz tartozik.

**Pogodin, Michail Petrovics**, orosz történetíró, szül. Moszkvában 1800 nov. 23. (10.), megh. u. o. 1875 dec. 20. (8.). 1841-ben a szentpétervári tud. akadémia tagja. Történelmi munkássága igen gazdag. Nevezetesebb művei: *Rettenetes Iván jelleme* (1828); *Godunov bűnrészessége Demeter meggyilkolásában* (1829); *Nesztor krónikája* (1836) s a krónikák egész sorozatának kiadása. Ezenkívül szépirodalommal is foglalkozott. Mint buzgó szlavofil 1858. ő is egyike volt azoknak, akik a moszkvai szláv jótékonyági egyesületet megalapították. Fő munkájából, Oroszország nagyszabású történetéből csak két kötet jelent meg. V. ö. *Barsukov*, Zizű i d. P. (Moszkva 1888).

**Pogonias** (állat), l. *Doboshal*.

**Pogony**, kisk. Nógrád vm. salgótarjáni j.-ban, 1920) 696 magyar lak.

**Pogostemon Desf.** (növény), az Ajakosak génusza, 30 faja Kelet-Ázsiában és a maláji szigeteken honos fű és félcserje. Sok vagy kevés virágú állörveik igen különbözőképpen csoportosulnak virágzattá. Csészéjük 5 fogú, a párta 4 karélyú, az elülső karély nagyobb a többinél, porzójuk 4. A *P. Patchouly* Pell. 6—9 dm. magas, puhaszőrű félcserje Kelet-Indiában, Cejlonon, Malakkán, Szingaporban, Szumatrán, Borneón. Levele hoszszerűnyelű, kihegyezett, fogas v. fűrészes; a belőle és a szárból desztillálással nyerhető éterikus olajat illatszerek készítéséhez használják, főképp Dél-Kínában és Kelet-Indiában. Csaknem ugyanolyan a *P. suaveis* Ten. (Kelet-India) olaja is. A kereskedelemben mindkettő *paculi* (patchouli) név alatt ismeretes. Állítólag gyapjúruhából és bundából kiűzi a rovarokat.

**Pográny (Pogranice)**, kisk. Nyitra vm. nyitrai j.-ban, (1910) 1179 magyar lak. (Tr. Cs.-Szl.)

**Pogrom** (orosz) a. m. *pusztítás*. E névvel jelölik Oroszországban az 1905 óta rendszeresen megismétlődő zsidóüldözéseket, melyeket a hatóság elnéz, sőt néha támogat is. A világháború alatt maga az orosz hadvezetőség is P.-ot rendelt el, különösen Kowno, Kurland és Suwalki kormányzóságokban; e P.-ok valamennyi zsidó kiutasítását eredményezték.

**Pohába (Pochabany)**, kisk. Nyitra vm. nyitrai járásbokrétai j.-ban, (1910) 216 szlovák lak. (Tr. Cs.-Szl.)

**Pohánka (hajdina, növ.)**, l. *Tatárka*.

**Pohánkakása**, l. *Kása*.

**Pohár**, hengeres ivóedény különböző anyagokból, de különösen üvegből.

**Pohárnok** (ném. *Mundschenk*), udvari szolgálatban a szolga, aki a fejedelemnek az italt nyújtja. Ebből fejlődött ki a P.-i méltóság. L. *Főpohárnokmester*.

**Pohárnok István (berzeviczi)**, 1423 táján mint oláhországi követ tünt ki. 1426-ban a Dán visszahelyezése végett Oláhországba nyomult magyar sereg egyik vezére, 1425. ajnácskői várnagy volt. 1431-ben a likavai huszita vár visszafoglalására küldött csapat vezére. Később főajtonálló, Borsod vármegyei főispán, Diósgyőr, Dédes és Cserép várak kapitánya. 1438-ban a jászok főkapitánya, 1443—44-ig hevesi főispán. Meghalt 1463 körül. V. ö. *Századok* (1883, 35—58).

**Poháros Péter**, Gyenge Miklós fia, Nagy Lajos király nevelője, 1344—58 években Abaúj vm. főispánja. 1345-ben a lengyel király segítségére küldött magyar sereg egyik vezére. 1346-ban a zárai gyászos végű csatában megebesült. Ő építette a romjaiban ma is meglévő Kapi (l. o.) várat. A tőle alapított család 1409. kihalt.

**Pohárszék** (franc. *buffet*, ném. *Kredenz*), az ebédlőben használt edénytartó szekrény. A gót korszakban keletkezett a ládából, melyet négy magas lábra állítottak és eleinte csak az oltár mellett, a misézésnél használt edényeknek használták. Később a profán életben is alkalmazták és a polcos bútort alkotó «dressoir»-ral egybeolvasztva fejlődött ki modern alakja, melyben szekrények és nyitott polcok szerepelnek.

**Pohl**, l. *Hugo*, német tengernagy, szül. Boroszlóban 1855 aug. 25., megh. Berlinben 1916 febr. 23. 1894-ben korvettkapitány lett. A kínai boxerlázadaskor 1899. cirkálóhajó-parancsnok és a partra szállított nemzetközi csapatok német osztagjának parancsnoka volt s rohammal behatolt a Taku erődbe, aug. 18. pedig Pekingbe. 1906-ban ellentengernagy, 1913. tengernagy lett s 1915. a német hajóhad főparancsnoka. Hagyatékából megjelent: *Aus Aufzeichnungen und Briefen während der Kriegszeit* (Berlin 1920).

**2. P., Johann Emanuel**, német botanikus, szül. Kamnitzban 1782 febr. 22., megh. Bécsben 1834 máj. 22. Előbb Prágában tanár volt, 1817—21-ig Braziliát utazta be, majd a bécsi Naturhistorisches Hofmuseumban muzeumi őr volt. Nevezetesebb munkái: *Tentamen florae Bohemiae* (Prag 1810—15); *Plantarum Brasiliae hujusque ineditarum icones et descriptiones* (Wien 1827—31, 2 köt.); *Reise im Innern von Brasilien* (u. o. 1832—37, 2 köt.).

3. *P., Max*, német színész, szül. Nikolsburgban 1855 dec. 10. A bécsi egyetemen jogi doktorátust tett s a hivatalnoki pályáról lépett a színpadra 1878. Különböző német színházaknál működött, járt Moszkvában is. 1884-ben tért vissza Berlinbe, hol 1897 óta a kir. udv. színház tagja. Éles jellemrajzoló tehetségével válik ki. Főbb szerepei: Lear, Mephisto, Crespo (Zalameai bíró), Stockmann (Népgyűlölő) stb.

4. *P., Richard*, német zenei író, szül. Lipcsében 1826 szept. 12., megh. 1896 dec. 17. Baden-Badenben. Könyvei közül nevezetesebbek: Bayreuther Erinnerung (1877); Richard Wagner (1883); Essay-gyűjteményei: Richard Wagner (1883); Franz Liszt (1883); Hektor Berlioz (1884). A Wagner-Liszt irány lelkes harcosa volt. Hoplit álnéven is írt.

**Pohle, 1. Leon**, német festő, szül. Lipcsében 1841 dec. 1., megh. Drezdában 1908 febr. 27. A drezdai akadémián tanult, azután Antwerpenben és Weimarban (Pauwels); 1877. a drezdai szépművészeti akadémián tanár lett. Leginkább arcképfestéssel foglalkozott (Richter Ludwig festő és Hähnel szobrász arcképei a lipcei múzeumban, Peschelé a drezdai képtárban stb.).

2. *P., Ludwig*, nemzetgazdász, szül. Eisenbergben 1869 ápr. 8., 1901 óta Majna-Frankfurtban a kereskedelmi és társadalmi tudományok akadémiáján tanár, 1910 óta a Zeitschrift für Sozialwissenschaft szerkesztője. Fő művei: Die Kartelle der gewerblichen Unternehmer (Leipzig 1898); Frauenfabrikarbeit und Frauenfrage (u. o. 1900); Die neuere Entwicklung des Kleinhandels (Dresden 1900); Deutschland am Scheidewege (Leipzig 1902); Die Entwicklung des deutschen Wirtschaftslebens im letzten Jahrhundert (u. o. 1904, 3. kiad. 1912); Die Wohnungsfrage (u. o. 1910, 2 kötet.); Die gegenwärtige Krisis in der deutschen Volkswirtschaftslehre (u. o. 1911).

**Pohl-féle áramfordító** v. *girotrop*, l. *Aramfordító*.

**Pohók** (állat) névvel a Fonólepkék *Lasiocampidae* családjába tartozó fajokat jelölik. A lepkék teste erőteljes, szőrös, potrohuk vastag, szárnyaik erősek, de aránylag rövidek; nyugalomban a felső szárnyak fedőszerűleg hajlanak egymáshoz, úgy, hogy az alsó szárnyak kilátszanak alóluk. Hernyóik szőrösök, élénk színű foltokkal és sávokkal díszítettek s egyesek mint hırhéd kártevők ismeretesek. Hazánkban mintegy 19 faj él. Idetartozik a *gyűrűs P.*, vagy *gyűrűs pille* (*Malacosoma [Gastropacha] neustria* L.), mely petéit gyűrűalakban helyezi a gyümölcs- s egyéb lombos fák vékony gallyai köré; kékesfejű hernyói fehér, kék és rozsdabarna hosszanti sávokkal díszítettek s e tarkaságuk miatt nevezik a németek «libériás hernyóknak»; mint kártevők közismertek nálunk is. Irtás: a tojásgyűrűk leszedése télen. — A kökényen, galagonyán, cseresznyén, szilván s más fákön pusztít az *Eriogaster lanestris* L., mely petéit spirálisan helyezi el a gallyak körül s potroha világosszürke szőreivel takarja be. A tölgyfán s más fákön élnek a *Lasiocampa quercus* L. hernyói. A németek sötét rézvörös «Kupferglucke»-ja: *Gastropacha quercifolia* L. szürkésbarna, nagy, szőrös, fejük mö-

gött két sötétkék foltal díszített hernyói gyümölcsfáinkon szintén gyakran találhatók. A fenyőfélék pusztítója: a *fenyő-P.* (l. o.).

**Pohorella**, vasgyártelep, l. *Koháryháza*.

**Poi** (ol.) a. m. azután, pl.: *Allegretto da capo e poi la Coda*; az «allegretto» tétel előlöl megismétlendő, azután a «coda» következik.

**Poias**, Philoktetes atyja, a maliosok királya az Oita hegyén. Mivel Herakles máglyáját meggyújtotta, jutalmul kapta a hősnek híres íját és mérges nyilvezeit, melyeket tőle Philoktetes (l. o.) örökölt.

**Poicephalus** (állat), a Papagályfélék családjába tartozó madárnem. 20 faja él Afrikában. Közönségesebb fajok: kappapagály (*P. robustus* Gm.), benguellapapagály (*P. fuscicollis* Kuhl), barnafejű papagály (*P. fuscicapillus* Verr. Des Murs), szenegáli papagály (*P. senegalus* L.) stb.

**Poik**, folyó, l. *Laibach 1*.

**Poikile** (gör., t. i. *sztoa*, tarka oszlopcsarnok), oszlopos díszcsarnok az ókori Görögország városáiban, melyet többnyire festményekkel ékesítettek. Legnevezetesebb volt az athéni, Panainos, Polygnotos és Mikon képeivel. L. *Athén*.

**Poikilocytosis** (gör.-lat.), Quincke meghatározása értelmében a vörös vérszettek rendes alakjától és nagyságától eltérő alakok, amint az különösen súlyos vérszegénység eseteiben látható. A vörös vérszettek ilyenkor körte-, üllő-, piskóta-alakot vesznek fel, nyúlványt kapnak, egyesek megkisebbednek, mások túlnagyok lesznek. A P. jelenléte legtöbbször súlyos megbetegedésre utal.

**Poikilotherm állatok**, a változó hőmérsékletű állatok gyűjtőneve. Ezeknek hőmérséklete a külső környezet hőfoka szerint változik, rendszeren valamivel magasabb a környezet hőfokánál.

**Poil** (franc., ejtsd: poál), a szövet bolyhos felületen levő szálak. *P.-lánc*, bársonyszövetek bolyhos részét alkotó láncfonal.

**Poilu** (franc., ejtsd: poalü a. m. *szőrös*), a harc-téren levő francia katonák népies elnevezése.

**Poincaré** (ejtsd: poeñkaré), 1. *Henri*, francia matematikus, szül. Nancyban 1854 ápr. 29., megh. Párisban 1912 júl. 16. Az École polytechnique-ot végezte és 1881. a Faculté des sciences tanára lett. 1889-ben a svéd király által kitűzött matematikai díjat nyerte el Le problème des trois corps et les équations de la dynamique című művével. 1902-ben a kolozsvári tud. egyetem tiszteletbeli doktorrá választotta. 1905-ben a M. Tud. Akadémia 10,000 K-ás Bólyai-díját *P.*-nak ítelték oda. Nagyszámú függvénytanai, a differenciálegyenletekre vonatkozó, algebrai stb. tanulmányain kívül a matematikai fizika köréből tartott előadásainak sorozatát is közreadta. Művei: La stabilité du système du monde; Cours professé à la faculté des sciences de Paris pendant 1885—86; Méthodes nouvelles de la mécanique céleste (1892—99); Cours de physique mathématique (Paris 1895); Calcul des probabilités (u. o. 1896); Science et Méthode (1909); Leçons de mécanique céleste professée à la Sorbonne (1905, 1907, 1909); Leçons sur les hypothèses cosmogoniques (1911); La valeur de la Science (1911); La Science et L'Hypothèse (1912); Dernières pensées (1913).

Magyarul megjelent: Tudomány és feltevés (ford. Szilárd Béla, Budapest 1908).

2. *P., Raymond*, francia államférfi, született Bar-le-Ducben 1860 aug. 20. Mint ügyvéd telepedett meg Párisban 1880. s csakhamar nagy hírnévre tett szert. 1887-ben választották be a képviselőházba, hol a mérsékelt köztársaságiakhoz tartozott. 1893 áprilistól novemberig közoktatásügyi, 1894 májustól 1895 januárig pénzügyminiszter, majd ismét 1895 januártól októberig közoktatásügyi miniszter volt *Dupuy* és *Ribot* kormányaiban; lemondása után a képviselőház egyik alelnökévé választották. 1903-ban a szenátusba került, 1906 márciustól októberig újabb pénzügyminiszter volt *Sarrien* kabinetjében. Kiváló jogi és társadalmi tanulmányainak (Idées contemporaines, Paris 1906) elismerésül a Francia Akadémia 1909 márciusban tagjai közé választotta, 1912 januárban *Caillaux* visszalépése után alakította meg az új kormányt, melyben a külügyminiszteri tárcát is vállalta. Mint a mérsékelt köztársaságiak legkiválóbb emberének, ez állásában nagy kilátásai voltak a közeli elnökségre. Ezért a szélső pártok részéről a leghevesebb támadásoknak volt kitéve. Mégis fenntartotta magát, s 1913 jan. 17. a nemzetgyűlés 483 szóval (*Pams* 296, *Vaillant* 69 szavazatot kapott) a francia köztársaság elnökévé választotta. Már az első üzenetében hangsúlyozta a hadsereg megerősítésének szükségességét, és az ő befolyására alakult új Barthou-kormány elfogadtatta a törvényhozással a hároméves katonai szolgálatot és elnyomta az antimilitarista mozgalmakat. 1914 júliusban Szent Pétervárott látogatást tett, innen Stockholmba ment, de a szerajevói merénylet következtében beállt politikai helyzet miatt sietve visszatért Párisba. A háború kitörése után az első nagy német győzelmek hatása alatt a kormánnyal együtt elhagyta Páris és Bordeauxba tette székhelyét (1914 szept. 2.). 1918-ban a fegyverszünet megkötése után Párisban fogadta Wilson északamerikai elnököt, az angol, belga és olasz királyokat, 1919 decemberben pedig a Franciaországhoz visszacsatolt Metz és Strassburgot látogatta meg. 1919-ben Glasgowban tüneményesen beigtatták az egyetem vicerektori méltóságába. 1920-ban letelvéen elnöksége, utódja Deschanel lett, de P.-t még ugyanabban a hónapban szenátorra választották, s a szenátus külügyi bizottsága elnökéül választotta. Elnöke volt a jóvátételi bizottságnak is, de erről lemondott, mert ellenezte, hogy a bizottság Németországgal szemben engedékenyebb magatartást kezdett követni. 1922 január 14., a Briand-kormány lemondása után ő vállalta el a kormányalakítást s egy szersmind a külügyi tárcát is. Megjelent irodalmi művei a már említett munkán kívül: Questions et figures politiques (1907); How France is governed (1913).

**Poine** (gör., lat. *Poena*) a. m. büntetés, bíróság és az azt megszemélyesítő bosszuló istenség. Az Erinnyákat (l. o.) is hívták Poináknak («Poinai»).

**Poinsettia pulcherrima** (növ.), l. *Euphorbia*.

**Poinsot** (ejtsd: poenszó), *Louis*, francia fizikus, szül. Párisban 1777 jan. 3., megh. u. o. 1859 dec. 5. 1809—25-ig az École polytechnique-on működött minttanár. 1852-től fogva szenátor volt. A mechanika terén korszakalkotó működést fejtett ki. Kidolgozta az erópárok elméletét és behatóan foglalkozott a merev testek egyensúlyával. Számos idevágó értekezést írt. Önálló művei: *Éléments de statique* (Paris 1803) és *Nouvelle théorie de la rotation des corps* (u. o. 1834). Matematikai munkálatai is vannak.

**Point** (franc., ejtsd: poeñ) a. m. pont; a kártyajátékban egy egység, pl. ütés; kockajátékban egy szem.

**Point-Barrow**, l. *Barrow-fok*.

**Point d'Angleterre** (franc.), a *brüsszeli* s általában a fiandriai *csipke* egyik fajtája, amely különösen Anglia számára készült. A kereskedelemben az indás díszű vert csipke elnevezése.

**Point d'argent, point de Suisse**, francia közmondás, a. m. ha nincs pénz, nincs svájci (zsoldos).

**Point-de-Galle** (ejtsd: poeñ dö gall; előbb *Punta Gallo*) vagy egyszerűen *Galle*, megerősített kikötőváros Ceylon DNY.-i partján, kb. 38,000 lak. A benszülöttek nagyrészt Pet városrészben laknak; az európai városrészben, ahol a citadella is áll, vannak a kormányhatósági intézetek és a templomok. P. volt a portugáloknak első, 1518. megeremtett telepe Ceylonon.

**Point de Hongrie** (franc.), a hímzésben a lapos öltésnek az a neme, amelynél a különböző színű fonalakat cik-cakos alakban varrják az alapra. A XVIII. sz.-ban főleg kárpitozott bútorokat és párnákat vonták be P. hímzéssel. — A padlóburkolatban P.-nak nevezik a cik-cak alakjában berakott parkettát.

**Point de Venise** (franc.), velencei varrott csipke, különösen az, amelyet domború levél- és virágéktímenyek díszítenek.

**Point d'honneur** (franc., ejtsd: poeñ donör), becsületbe vágó kérdés, becsület dolga.

**Pointe** (franc., ejtsd: poeñt), valaminek hegye; így az élc, az anekdota éle is.

**Pointe-à-Pitre** (ejtsd: poeñt á pitr), kikötőváros Guadeloupe francia sziget partján, (1912) 22,664 lak.; nagy kikötőjében élénk kereskedelem. Ismételen földrengések pusztították.

**Pointer** a m. rövidszőrű vizsla; ennek ellentétese a *setter*, vagyis a hosszúsőrű vizsla.

**Pointe sèche** (franc.), l. *Dry point*.

**Pointeur** (franc., ejtsd: poeñtör), a kártyajáték-nál a játszók neve.

**Pointillista** (franc., ejtsd: poeñ—), az olyan festő, aki a különböző színű festéket keveretlenül, a színes jelenségeket mintegy a színek elemre bontva (innen a P. neve *divisionista* is) pontokban rakja föl mozaikszerűen.

**Points** v. *points de France* (franc., ejtsd: poeñ dö frász), l. *Alençon csipke*.

**Points noirs** (franc.), l. *Fekete pontok*.

**Poir.**, latin növénynév után *Poiret* (ejtsd: poaré) Jean Louis Marie francia botanikus nevének rövidítése. Sztül. St.-Quentinben 1755., megh. Párisban 1834. Munkái: *Voyage en Barbarie* (Paris 1789, 2 köt.); *Leçons de flore* (u. o. 1819—20, 3 köt.)

# PÓKFÉLÉK.

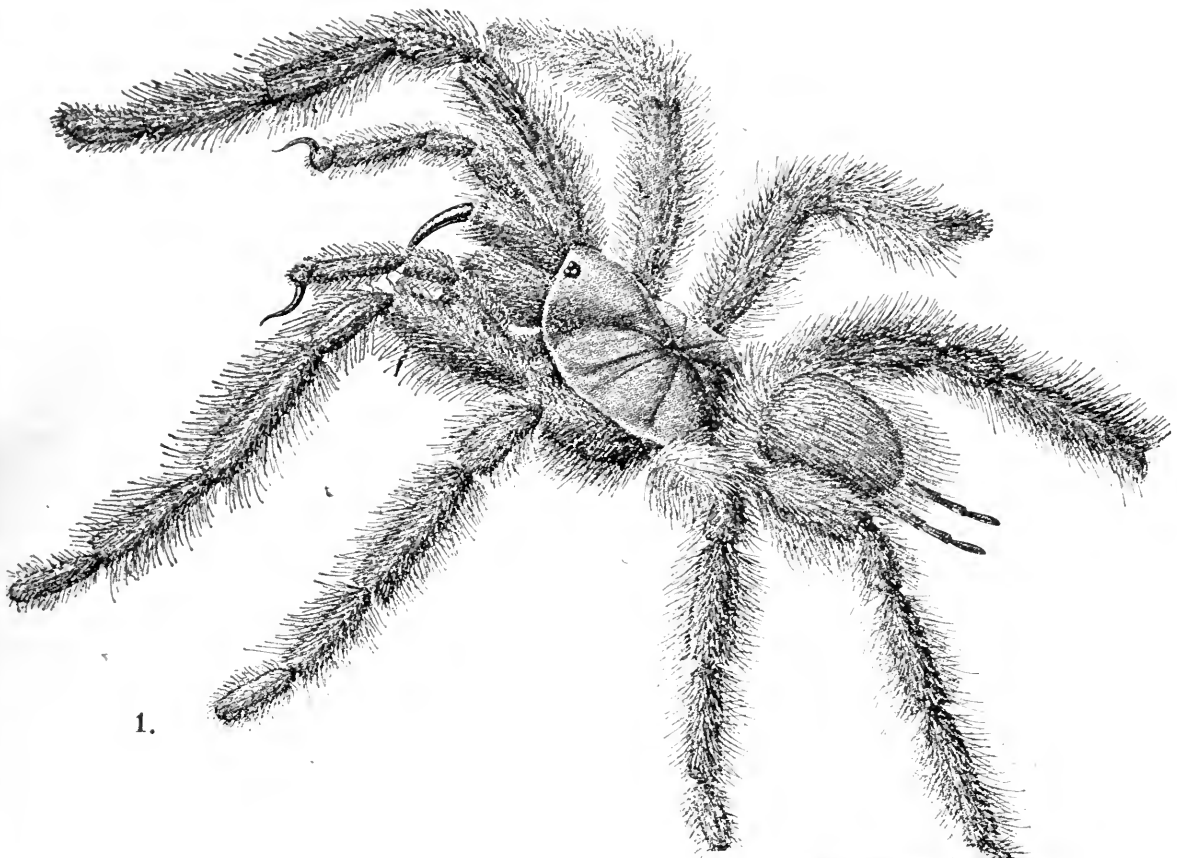

1.

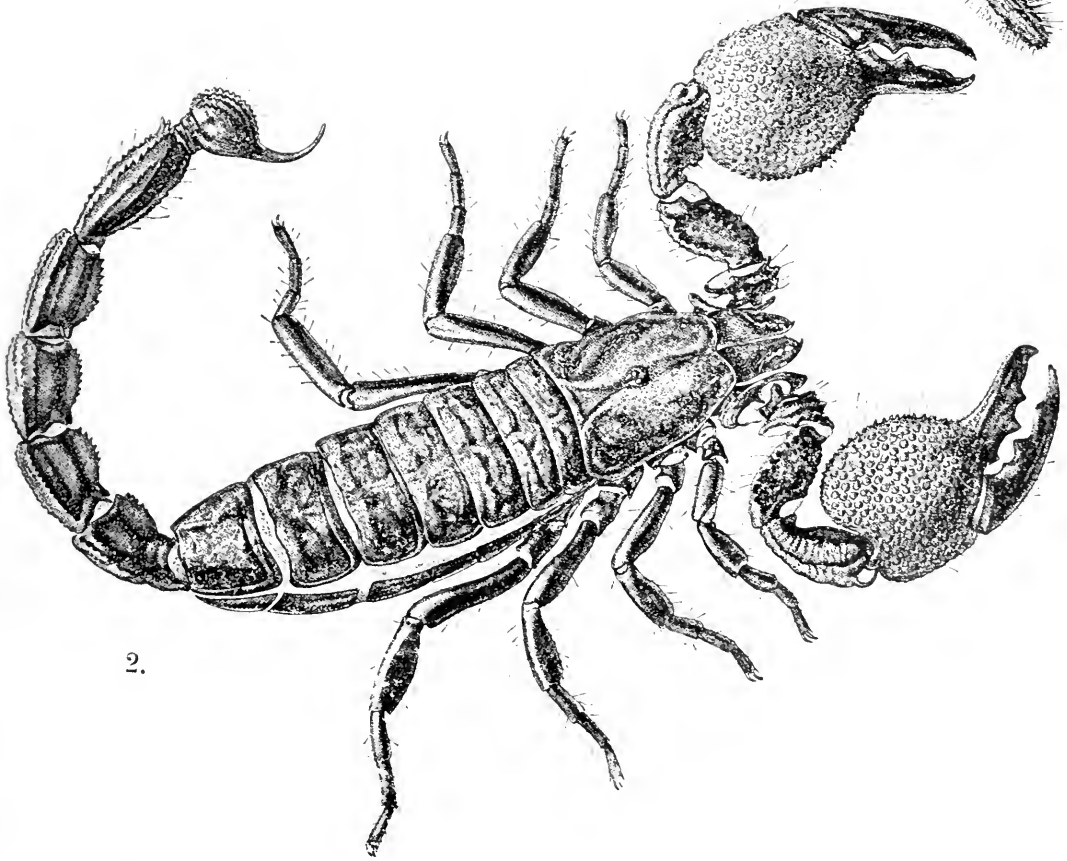

2.

1. Braziliai madarászpók (*Mygale Klugi*). — 2. Óriás skorpió (*Pandinus africanus* var. *imperator*).





Histoire philosophique, littéraire et économique des plantes de l'Europe (u. o. 1825—29, 8 köt.); Lamarek botanikai enciklopédiáját is folytatta (V—XIII).

**Poirée** (ejtsd: poaré), *Gabriel*, francia zenei író, szül. 1850 okt. 9. Villeneuveben. Nevezetesebb művei: *L'évolution de la musique* (1884); *Chopin* (1907); *vonósnegyes* (1908).

**Poissard** (franc., ejtsd: poaszár), eredetileg a párisi halásusszonyok (poissardes) beszédét jelentette, most általában az alacsonyabb rendű nép beszédmódjának megjelölésére szolgál. V. ö. *Nissard*, *Étude sur le langage populaire ou patois* (Paris 1872).

**Poisson** (ejtsd: poasszoñ), *Siméon Denis*, francia matematikus és fizikus, szül. Pithiviersben 1781 jún. 21., megh. Párisban 1840 ápr. 25. 1802—15-ig tanár és 1815—40-ig examinátor volt a párisi École polytechnique-on. Az egyetemen az elméleti mechanikát adta elő. Sokoldalú munkásságot fejtett ki. A matematikára fontosak a variáció- és a valószínűségszámításra vonatkozó vizsgálatai. Csillagászati problémákkal is foglalkozott. A fizika főleg mechanikai, hidrosztatikai és hőtani problémák megoldását köszöni neki. Sok értekezést írt. Önálló műve: *Traité de mécanique* (Paris 1811, 2 köt.).

**Poissy** (ejtsd: poaszí), város Seine-et-Oise francia départementban, Páris mellett, a Szajna balpartján, (1911) 8709 lak., acél- és vasiparral, nagy börtönnel. Értékes XII. sz.-beli templommal és régi hiddal. A IX. sz.-ban nemzetgyűlések színhelye volt, melyek egyike II. Pipin aquitaniai királyt halálra ítélte. 1561. katolikuskok és protestánsok közt itt nyilvános vallási vita folyt. IX. Lajos születési helye.

**Poit.**, növénynevek után *Poiteau* (ejtsd: poató) Antoine francia botanikus (1766—1854.) nevének rövidítése. 1796—1804-ig San Domingón élt. Művei: *Flore parisienne* (Turpinnal 1808—1813), *Histoire naturelle des orangers* (Rissoval 1818—1820.).

**Poitiers** (ejtsd: poatyé), fővárosa Vienne francia départementnak, püspökség, felebbviteli törvényszék és az egykori Poitou tartomány székhelye, a Clain és Boivre összefolyása fölötti magaslaton, vasúti gócpont, (1921) 37,663 lak., szövő- és bőrpar, borkereskedelem. P. régies külsejű. Jelentékenyebb épületei: a kettős csonkatornyú St. Pierre székesegyház (1162—1379.), a St. Radegunda-templom (XI. sz.), P. védszentjének kriptájával, a híres homlokzatú Notre Dame (XI. sz.), St. Hilaire egykori apátsági templom, a IV. sz.-beli St. Jean-templom meroving-korbéli sírokkal, az igazságügyi palota (XII—XV. sz.), a Poitou-i grófok kastélyának maradványaival, a renaissance városháza, a főiskola. A római korból amfiteátruma maradt. Szép része a Blossacsétány. ÉK.-re a Clain túlsó partján egy dolmen. Van jogi, matematikai, természettudományi, orvosi, gyógyszerészi és hittudományi fakultása, tanító- és tanítónőképzője, papnevelő-intézete, misszionáriusok intézete, könyvtára, muzeuma, fűvészkertje és több tudományos társulata. P. az ókori *Limonum*, a Pictones gallus törzs fővárosa volt (Pictavia). 350. St. Hilaire volt első püspöke.

507-ben P. közelében Chlodvig Alarik hadait megverte. 732-ben Martell Károly győzött az arabokon. 1356-ben itt súlyos vereséget szenvedtek a franciák az angoloktól. Az 1577-iki P.-i ediktum megerősítette a st. germaini békét és befejezte a hatodik hugenotta-háborút. V. ö. *Ledain*, *Histoire sommaire de la ville de P.* (Fontenay-le-Comte 1892).

**Poitiers** (ejtsd: poatyé), 1. *Diana*, 1. *Diane*.

2. *P. IX. Vilmos*, P. grófja, a legrégebb ismert troubadour, hatalmas, szellemes, bár könnyelmű fejedelem volt, aki 1087—1127-ig uralkodott s a szerencsétlen kimenetelű 1101. kereszties háborúban is részt vett 300,000 ember élén. Összesen 11 költeménye maradt fenn, melyek igen nagy művészi tehetségről és finoman kiművelt érzékségről tanuskodnak. (Kiadta *Jeanroy*, Roma 1905.) V. ö. *Palustre*, *Histoire de Guillaume IX, dit le Troubadour* (Paris 1882).

**Poitou** (ejtsd: poatu), Dél-Franciaország egyik régi tartománya, amely Haut és Bas P.-ra oszlott. Területe 20,000 km<sup>2</sup>, fővárosa Poitiers volt. Ma Vienne, Deux-Sèvres és Vendée départementoknak felel meg. Egykor a pictones gallus törzs lakta; a rómaiak *Aquitania secundával* kötötték össze. Az V. sz.-ban megszállották a nyugati gótok, 507. a frankok foglalták el. Pipin a frank koronához csatolta. A IX. sz. végén a karolingiak által kinevezett P.-i grófok az aquitaniai hercegi címet viselték. Hozomány útján VII. Lajosnak, majd P. Eleonora második férjhezmenetelekor Anjou Henriknek jutott. P.-ról 1259-ben Anglia lemondott. 1360-ban újra Angliához került, de 1369. V. Károly visszafoglalta és testvérének, János berryi hercegnek adta; ennek halálával végleg a francia koronára szállott. V. ö. *Richard*, *Histoire des comtes de P.* 778—1204. (Paris 1903—4.).

**Pojáca**, 1. *Bajazzo*.

**Pojána**, előbb önálló község Hunyad vm. gyógyi j.-ban, (1913) Valeajepi kisközséggel *Ordasmező* (*Poiana-Jepii*) néven egyesült. (Tr. R.)

**Pojána-Ruszka**, a krassó-szörényi hegység Krassó-Szörény és Hunyad megyék összeszőgelésén. D. felé a Bisztra, a Zajkányi patak s a Vaskapu-(Marmara) hágó (656 m.) választják el a Godján-Szárkó-hegységtől, K. felől a Sebes patak és a Sztrigy, Ny.-on a Temes és a Béga, É.-on pedig a Maros határolja el. Átlagos magassága 900—1200 m., legjelentékenyebb csúsa a Ruszka (1359 m.) és a Padjes v. Bágyes (1380 m.). A hegység főbb völgyei É.-on a Bega- s a vele egyesülő Pojéni-patak völgye, a Furdia-völgy, Ny-on a Nadrág, D.-en a Lózna- és Ruszka-völgyek. Legnagyobb részt kristályos és paleozoos palákból, továbbá felső krétakori üledékekből áll, a széleken fiatalabb képződményekkel. Eruptív formációja a granodiorit és effuzív porfirít lávák és tufák. A P. erdőségei nagy kiterjedésűek. Nadrág, Ruszka-bánya és Ruszka-cza vidékén rövid ideig vasércet fejtettek, ezeken a helyeken vasöntök is vannak. Keleti szélén fekszik a gyalári gazdag vasércbánya és a vajdahunyadi nagyolvasztó. Ruszka-cza vidékén még márványt is bányásznak, Tomesten üvegyár van. A P. népes-

sege közepes sűrűségű, legnagyobb részt román nemzetiségű. (Tr. R.)

*Irodalom.* Thirring, Vázlatok a P.-ból, Magy. Kárpát-egyes. XIII. évk., 1886; Lóczy Lajos, Geol. jegyzetek Krassó vmegye E.-i részéből, Földt. Közl. 1882; Stur, Die P. (Jahrb. der k. k. geol. Reichsanstalt, 1860) és Bericht über die geol. Übersichtsaufnahme des südwestl. Siebenbürgens (u. o. 1863); Schafarzik, A P. eruptiv közei, Földt. Közl. 1882. és Földt. int. évi jelent. 1900—1910.

**Po-jang-hu**, nagy tó Kiang-hszi kínai tartományban, nevét a K.-i partján fekvő Po-jang-hszen v. Sau-csou-fu várostól kapta. A tartomány legtöbb folyója e tóba ömlik, így a Kan-kiang, Hszü-ho, Kin-kiang, Csan-kiang v. Po-kiang; Hu-kounál a tó a Jang-ce-kianggal egyesül. Szigetei (legnagyobb a Ta-ku-san) s a környékén levő hegyek festőivé teszik a tó vidékét. A tó, a folyók medrétől eltekintve, sekélyes kiöntés jellegű, csak nyáron, amikor a Jang-ce fölös árvize ideömlik, akkor van igazi tó külseje. Ahol lehetséges, hajózásra erősen kihasználják. D.-i részén van Vu-csöng, É.-on Nankang-fu kikötőhely.

**Pojeniczatomi**, kisk. Hunyad vmegye vajdahunyadi j.-ban, (1910) 185 román lak. (Tr. R.)

**Pojeniczavojni**, kisk. Hunyad vmegye vajdahunyadi j.-ban, (1910) 270 román lak. (Tr. R.)

**Pojény**, 1., kisk. Besztercze-Naszód vmegye naszódi j.-ban, (1910) 620 román lak. (Tr. R.) — 2. P., kisk. Hunyad vmegye hátszegi j.-ban, (1910) 267 román lak. (Tr. R.)

**Pojnikovo-barlang**, P.-Kazán, I. Kazán-szoros.

**Pók** (állat), l. **Pókfélék** és **Pókok**.

**Pók** (állatorv.), l. **Csánkpók**, **Csontpók** és **Inpók**.

**Póka** (*Poca*), kisk. Maros-Torda vmegye marosi felső j.-ban, (1910) 702 magyar lak. (Tr. R.)

**Pókafa**, kisk. Zala vm. zalaegerszegi j.-ban, (1920) 366 magyar lak.

**Pókafalva** (*Törmen*), kisk. Alsó-Fehér vmegye kisenyedi j.-ban, (1910) 1397 román, német és magyar lak. (Tr. R.)

**Pókakeresztur** (*Poca Cristur*), kisk. Maros-Torda vm. marosi j.-ban, (1910) 376 magyar lak. (Tr. R.)

**Pókalkatúak** (állat), l. **Pókfélék**.

**Pókcserje** (növény), l. *Büttneria*.

**Pókfélék** v. **Pókalkatúak** (*Arachnoidea*, állat, l. a *képmellékletet*) régi elavult néven *Pankányok*, az *Izeltlábúak* (*Arthropoda*) egyik osztálya. Az idetartozó állatok legfeltűnőbbben abban különböznek a többi Izeltlábúaktól (l. o.), hogy csápjaik nincsenek, két pár szájrészüik és négy pár lábuk van. Testük két részre: fejtorra (cephalothorax = prosoma) és potrohra (abdomen = opisthosoma) tagozódik. Az előbbi rész rendszeren izeletlen, az utóbbi egyeseknél izelt, másoknál szintén izeletlen; a két részt az igazi pókoknál mély befűződés választja el egymástól, rendszeren azonban ez a befűződés is hiányzik. A fejtoron hat pár izelt függelékét találunk; ezek előlről hátrafelé haladva a következők: 1. egy pár felső állkapocs, mely *rágócsáp* (*chelicera*) néven ismeretes; 2. egy pár alsó állkapocs, melyet régebben *pedipalpus*, újabban *maxillipalpus* néven említenek a szakkönyvek; 3. négy pár *járóláb*. A felső állkapocs a szájníylás előtt foglal helyet s két v. három izből áll; az utolsó ize v. sarlószerűen

görbült és sokszor méregmiriggyel összefüggő hegyes karmot, v. az előtte levővel együtt olló-szerű képződményt alkot. Az alsó állkapocs hosszszúranyúlt és lábhoz hasonló; alapize rágásra alkalmasan módosul, a többi ize pedig tapogatót alkot, mely v. hegyes és éles karomban, v. olló-szerű képződményben végződik. A járólábak hat-, v. hétizűek. A potrohon kifejlődött állapotban soha sincsenek végtagfüggelékek, ilyen függelék az azonban a fejlődés bizonyos fokán kimutathatók s ezeknek módosulásából fejlődnek a *szövőszemölcsök*. Bőrük puhább a rovarokénál, de szintén chitinből áll s gyakran szőrökkel fedett. Börmirigyek közül legfontosabbak a szövőmirigyek, melyek az igazi pókokon a potroh alsó részén kissé kiemelkedő 4—6 szövőszemölcsbe nyílnak. Bélcsővük rendszeren igen kis átmérőjű, ezért csak folyékony v. nagyon finoman szétaprított táplálék megemésztésére alkalmas. Elő-, közép- és utóbélből áll; a középbelen rendszeren több vakbél-szerű kitüremlés van, melyek némely fajnál a végtagokba is benyúlnak. Az előbelen gyakran a folyékony táplálék beszívattyúzására alkalmas szívógyomor fejlődik ki. Az érrendszer általában jól fejlett (csak a legalsóbbrendű atkáknál hiányzik). A szív több kamrára osztott hátedény alakjában a potroh hátoldalán külön szívburokba elhelyezve foglal helyet. A vér a szívből több artérián keresztül jut a testbe; a vénás vér a hasoldalon levő nagy vér-sinusban gyűlik össze s innen a tüdőzacskóba, majd innen különfalú vérekek útján a szívburokba és a hátedényen levő réseken át a szívbe jut. Lélegzőszerveik v. csöves tracheák, melyek kis számú stigmák-kal a test felszínén kezdődnek, v. u. n. tüdők, melyek alapján véve könyv lapjaihoz hasonló kitüremlésekkel elátott zacskóalakú bőrbetüremlések. Kiválasztó szervül a bélbe nyíló Malpighi-edények, v. egyeseknél (pl. skorpiók, igazi pókok stb.) a 3. lábpár tövében a szabadba torkolló coxalis mirigyek szolgálnak. Idegrendszerük garatideggyűrűből és hasücláncból áll, azonban ennek alkotórészei nagyon gyakran egységes gangliontömegre olvadnak össze s ebben az esetben ezen a gangliontömegben halad át a nyelőső. Érzékszerveik közül különösen fejlettek a tapintószőrök és a szemek. Szemeik mindig egyszerűek és sohasem összetettek, mint a rovaroknál; számuk 2—12. Többi érzékszerveiket még nem ismerjük pontosan. Mindannyian vált ivarúak s néha a hímek és nőstények között szembeszökő másodlagos nemi különbségek állapíthatók meg. Rendszeren petéket raknak. Sok faj petéit a fiatalok kikeléséig zacskóban magával hordja. A fejlődés csak ritkán megy végbe átalakulással; a petéből kikelő állatok rendszeren megegyeznek a teljesen kifejlett szüleik testszabásával. Jobbára ragadozók s főleg rovarokkal s más izeltlábúakkal, némelyek növényi nedvekkel táplálkoznak; egyesek, mint az atkák, gerinces állatokon élőködnek. Jobbára a szárazföldön élnek; csak kevés fajuk folytat vízi életet. Az egész földön elvannak terjedve, legnagyobb és legváltozatosabb fajukat a trópusokon találjuk. Kevés számú kihalt fajuk ismeretes. Törzsfájuk a szilurig és a karbon-korig nyúlik vissza (*Eophrymus*, *Cyclophthalmus*, *Protolycosa*, *Palaeophonus* stb.).

**Rendszertani beosztásuk;** A) *Izeltpotrohúak* (*Arthrogastres*). Potrohuk izelt és a fejtortól elkülönített. Az idetartozó fajokat a köv. öt rendbe sorozzák: 1. rend: *Skorpiók* (*Scorpionidea*), 1. *Skorpiók*. 2. rend: *Rovarpókok* (*Solpugidea*). 3. rend: *Alskorpiók* (*Pseudoscorpionidea* = *Chernetidae*). 4. rend: *Skorpiópókok* (*Pedipalpi*). 5. rend: *Kaszáspókok* (*Phalangidea* = *Opiliones*).

B) *Izeletlen potrohúak* (*Hologastres* = *Sphaerogastres*). Potrohuk izeletlen és a fejtortól elkülönített. 6. rend: *Pókok* (*Araneidea*), 1. *Pókok*.

C) *Tagolatlantestűek* (*Symphytogastres*). Potrohuk izeletlen és a fejtorral egybeolvadt. 7. rend: *Atkák* (*Acarina*), 1. *Atkafélék*.

A P.-hez szokás még függelékképpen sorozni a *Féregatkákat* (*Linguatulida* = *Pentastomida*) is, melyeknek rendszertani helyzete még nincsen tisztázva.

**Pókhál** (*Callionymus*, állat), a **Pókhálak** (*Callionymidae*) családjába tartozó csontoshal-nem. A legismertebb faj a lantál vagy aranygéb (*Callionymus lyra* L.). Hossza 30—35 cm. Páráz idején a két nem eltérő színű. A fiatalok vöröses-barna színűek, világosabb és sötétebb színű foltokkal és sávokkal, hasoldaluk fehérés. Ezt a színt a nőstények az egész életen át megtartják, ellenben a hímek párosodás idején pompás tarkaszínű köntöst öltenek. A hímek fejének és törzsének oldalai, továbbá úszószárnyai a párázás idején pompás világossárga színben pompáznak és ezeken a területeken világoskék és barnáskék színű sávok és foltok jelennek meg; a test oldalán két hosszanti barnáskék, a második háti úszón négy világoskék harántsáv fejlődik. Azonkívül a hímek teste és úszószárnyai erősen megnagyobbodnak. A Földközi-tengerben és az Atlanti-óceán európai partjain honos. Húsa nagyon izletes.

**Pókhálak** (*Callionymidae*, állat), az igazi csontoshalak (*Teleostei*) rendjébe tartozó halcsalád. Kis, laposfejű, kerekátmérőjű, karesű, hosszú-farkú halak, összeőr szemekkel és előrenyújtható szájjal. Bőrük pikkelytelen, rendszeren élénk színű. Úszóhólyagjuk nincsen. Az összes tengerekben előfordulnak. 45 fajuk ismeretes. Legközönségesebb a pókhál (*Callionymus*) nem. L. *Pókhál*.

**Pókháló**, a valódi pókok fonómirigyeiből kiválasztott s a levegőn fonállá szilárduló anyagból a hátulsó lábak karmainak segítségével szőtt fonadékszövet, amely vagy a zsákmány megszerzésére, vagy pedig lakásul szolgál. Alakja és szerkezete igen változatos s ennek alapján osztják a pókokat alrendekbe. L. *Pókok*.

**Pókhálóburók**, 1. *Agyvelőburkok*.

**Pókhálós almamoly** (állat), 1. *Hyponomeuta*.

**Pókhálós bojtortján** (növény), 1. *Bojtortján*.

**Pókhálós szilvamoly** (állat), 1. *Hyponomeuta*.

**Pókkövek**, 1. *Arachneolitok*.

**Pokla**, így nevezik a házi emlősállatok magzatburkait, melyek szülés (ellés) közben a méh faláról leválnak és kiszoríttatnak a hüvelyen át (1. *Magzatburók*).

**Poklek**, adók. Zágráb vmegye jaskai j.-ban, (1910) 533 horvát lak. (Tr. SzHSz.)

**Poklisa**, kisk. Hunyad vm. hátszegi j.-ban, (1910) 322 román és magyar lak. (Tr. R.)

**Poklonák**, a görög egyházban a nagybójt ötödik hetének szerdáján este végeztetni szokott istentisztelet, mely tulajdonképpen a másnapi esütörtökre szóló matutinum, hajnali imaszolgálat, melybe be van szöve krétai Szt. András nagy kánonja és ennek minden versszakára nagy méltaniát, mély meghajlást kell tenni.

**Poklos** (*Páclisa*), kisk. Alsó-Fehér vm. alvinczi j.-ban, (1910) 972 román lak. (Tr. R.)

**Poklosi**, kisk. Somogy vm. szigetvári j.-ban, (1920) 358 magyar lak.

**Poklosság**, a. m. *bélpoklosság* (1. o.).

**Poklostelek** (*Pocluse*), kisk. Bihar vm. mar-gittai j.-ban, (1910) 724 magyar lak. (Tr. R.)

**Pókmajom** (állat), a Kőrmös majmok (1. o.) családjába tartozó majomféleség. Fajait két nembe szokás osztani, nevezetesen a gyapjaszörű pókmajmok (*Brachyteles*) és szálkászörű pókmajmok (*Ateles*) nemébe. Az előbbi nemből csak 1 élő faj ismeretes: a Braziliában honos miriki (*Brachyteles arachnoides* E. Geoffr.); hossza 1'4 m.; bundája fakó, szürkés-, v. barnássárga. A szálkászörű pókmajmokra jellemző durva, szálkászörű gereznájuk. Guayanában, erdők szélén honosak.

**Pókok** (*Araneidea*, állat), a *Pókfélék* (1. o.) egyik rendje. Az idetartozó fajokra a Pókfélékre általánosan jellemző tulajdonságokon kívül főleg a következők jellemzők: Testük fejtorra (prosoma) és potrohra (opisthosoma) különül és egymással rövid nyéllal áll összefüggésben; mindkét rész egyformán izeletlen. Felső állkapcsuk (chelicera) sarlóalakú, hegyes karomízből végződik és méregmiriggyel kapcsolatos; alsó állkapcsuk (pedipalpus) lábszerű és végső íze a hímeken a párosodásnál a hímesirasejteknek a nőstényekre való átjuttatásánál szerepel s e célra sajátzerűen módosult. Potrohuk nagy, rendszeren tojásalakú és síma. Szövőmirigyeik vannak, melyek a potroh alsó részén kissé kiemelkedő 4—6 szövőszemölcsbe nyílnak. A szövőszemölcsökön sok finom csővecske van, melyek kifelé nyílnak és melyeken keresztül a szövőmirigyek váladéka a levegőre jut s együvé kerülve szállá szilárdul. Ez a szál alkotja a pókhálószálat, melyből a háló készül. A háló készítésében a lábak végén lévő, fésűszerűen fogazott szövőkarmok segédkeznek. A háló elkészítése és elhelyezése különböző, s e szerint nevezik a pókot *kerekhálós*nak, *hurok-kötő*nek, *csőszövő*nek, *földbeszövő*nek stb. Sok pók egyáltalában nem sző hálót, hanem zsákmányát üldözéssel elfogja vagy lesből ugrással leteríti, azonban ezek is pókhálószövettel bélelik ki lakásukat és pókhálószövettel védik petéiket. A fonalvető pókok (*Theridium*) a pókhálófonal egyik végét valami tárgyhoz odaragasztják és a fonalat továbbberesztik s ezzel elérik azt, hogy így sok, hosszú szál keletkezik, melyeket később az odaragasztott helyen átharapnak s a szabadon lebegő szálba belekapaszkodva, a szél szárnyain vitetik magukat; így keletkeznek azok a lebegő pelyhes szálak, melyeket a közéletben *ökörnyál*-nak neveznek. Az összes P.-nak négy pár, rendszeren hosszú karomban végződő, de a



nemek szerint különbözőképpen alkotott járó-lábuk van. Vagy kizárólag tracheatüdőkkel, vagy csöves tracheákkal lélegzenek. 8, ritkábban 6 apró egyszerű szemük van, melyeknek elhelyezése nagyon különböző. Az egész földön el vannak terjedve és sok ezer fajuk ismeretes, pl. Európában kb. 2000, hazánkban 750 faj él. Mindnyájan átalakulás nélkül fejlődnek s mindannyian ragadozók.

A P.-at két alrendbe osztják :

1. alrend: *Négytüdősek* (*Araneae theraphosae* = *Tetraneumones*). Négy tracheatüdejük van, csöves tracheáik nincsenek. Két stigma-párjuk a hasoldalon, a potroh tövén található. Az idetartozó családok közül a *madárpókok* (*Aviculariidae*) és a *torzpókok* (*Atypidae*) családja érdemel elsősorban említést; az előbbiből ismertebb fajok az 5 cm. hosszú és Délamerika trópusi részében honos *közönséges madárpók* (*Avicularia avicularia* L.) és a 8—9 cm. hosszú is megnövő *jávai madárpók* (*Selenocosmia javanensis* Walck.); az utóbbi családból nálunk is előfordul 2 cm. hosszú, *szurkos torzpók* (*Atypus piceus* Sulz.); továbbá a *Nemesiame*be tartozó *Sauvage aknázópókja* (*N. Sauvagei* Dorth.) és a *magyar aknázópók* (*N. pannonica* H. O.) érdemel említést. A Sauvage aknázópókja Korzikában honos, de nálunk Budán is megtalálták, a magyar aknázópókot pedig Herman Ottó Zimony mellett fedezte fel.

2. alrend: *Kéttüdősek* (*Araneae verae* = *Dipneumones*). Két tracheatüdejük és csöves tracheahálózatauk van; a két tracheatüdő a potroh alapján 2 stigmával és e mögött a szövöszemölcsök előtt a csöves tracheahálózat pedig páratlan (ritkábban páros, pl. *Dysderidae*) stigmával nyílik a szabadba. Életmódjuk szerint egyrészük *letelepülő* (*Sedentariae*), más részük *kőborpók* (*Vagabundae*). Az idetartozó családok és fajok közül a következők ismertebbek:

1. *Fojtópókok* (*Dysderidae*). 6 szemük van. Kövek, fák kérge és mohok alatt tartózkodnak és eszébe- v. tojásalakú fészket szőnek petéik számára. Legközönségesebb a *darócpók* v. *pincepók* (*Segestria senoculata* L.) és a Krajna barlangjaiban honos *barlangi pók* (*Stalita taenaria* Schdte).

2. *Kerekhálósak* (*Argiopidae* = *Orbitelariae*). Küllőkre, körökben zárt, vagy esigavonalban szőve, függőleges helyzetű kerek hálót kötnek. Nyolc szemük van. Legismertebb faja a *koronás keresztespók* (*Araneus diadematus* Cl. = *Epeira diademata* Cl.), mely nevét világosabb v. sötétesbarna, rendszeren szürkésbe hajló potrohának hátán levő, keresztalakú rajzolatától kapta. Egyéb fajai: a *négyes keresztespók* (*Epeira quadrata* Cl.), a *náli pók* (*E. cornuta* Cl.), a karesű potroháról, igen hosszú lábairól és messze kiálló rágócsápjáról könnyen felismerhető *nyujtó állaspók* (*Tetragnatha extensa* L.). A trópusi fajok közül említésreméltók a *fullánkospókok* (*Gasteracantha* Sund.) és a *selyemtermő pókok* (*Nephila* Leach); utóbbiak selyem fonalaít már 1710-ben felhasználták keztyűk és harisnyák készítésére és azóta több ízben ajánlották e pókok rendszeres tenyésztését selyemtermelés céljából, az ilyen

irányú törekvések azonban a gyakorlatban nem váltak be, mert a pókok táplálása és nevelése nagyon körülményes.

3. *Vitorlapókok* (*Linyphiidae* = *Rotitolariae*). Cserjésekben és fűben vízszintesen fekvő, szőnyegszertien tömött leplet, ú. n. vitorlát szőnek. Hazánkban a *hegyi vitorlapók* (*Linyphia montana* Cl.) honos.

4. *Szerencsepókok* (*Micryphantidae*). Idetartoznak a legkisebb termetű hazai P., melyek többnyire sötét színűek. A legelterjedtebb a *fekete szerencsepók* (*Erigone atra* Bl.), 2 mm. hosszú.

5. *Gömbpókok* (*Therididae*). Szabálytalan alakú hálót szőnek, melynek falain keresztül-kasul futnak. Legközönségesebbek az ernyővel ellátott hurokhálót készítő *Theridium*-fajok, pl. az 5 mm. hosszú *sáros gömbpók* (*Theridium lineatum* Cl.), továbbá a Dél-Amerikában nagy fészkekben társasan együttélő *Theridium eximium* Keys. Idetartozik a mérges voltáról hírhedt 7.5 mm. hosszú *malmagnatte* (*Latrodectes tredecimguttatus* F.), melynek hátán 13 vérvörös folt van; Dél-Olaszországban, Dél-Franciaországban és a Földközi-tenger melléki vidékeken honos. A Fekete- és Kaspi-tenger mellékétől Ázsia közepéig gyakori és különösen a házi állatokra (szarvasmarha, ló, teve) igen veszedelmes a *karakurt* (*Latrodectes lugubris* Rossi), melynek harapása emberre azonban csak ritkán halálos.

6. *Kancsalpókok* (*Pholcidae*). Szabálytalan, laza szövődékű hálót szőnek, melynek alsó részén a közepén leselkednek a zsákmányukra. Egész Közép-Európában a házakban igen elterjedt a *közönséges kancsalpók* (*Pholcus phalangoides* Fuess.)

7. *Tölcsérpókok* (*Agalenidae*). Bokrokon, erdőkben, házakban nagy, olykor sűrűn egymás fölött álló tölcséralakú hálót szőnek, melynek sűrű leple hosszú kanyargós csőben, a pók lakásában végződik, ezért régen a *Csöszövő pókok* (*Tubulariae*) csoportba osztották őket. Legismertebb a *labirintpók* (*Agacaena labyrinthica* Cl.) és a *házi zugpók* (*Tegenaria domestica* L.); utóbbi a lakásokban, pincékben, zugokban, egész Európában és Észak-Afrikában mindenütt közönséges.

8. *Vízipókok* (*Argyronetidea*). Állandóan a vízben élnek s légsötőtüdővel és légesövekkel lélegzenek. Legközönségesebb a vízben búvárpot készítő *vízi búvárpók* (*Argyroneta aquatica* Walck.).

9. *Kalitpókok* (*Clubionidae*). Különféle módon összenőtt v. pókhálósöszövel borított levelekben, fakéreg és kövek alatt tartózkodnak és ott találjuk kézelőgombhoz hasonló fehér selyempete-csomójukat is, melyeket a nőstény őriz. Idetartoznak a rendkívül fájdalmas marásukról híres *Chiracantium*-fajok, melyeknek hazánkban 11 faja él; legelterjedtebb a *Ch. nutrix* Walck., mely hazánkban kívül Németországban, Franciaországban, Svájcban és Belgiumban honos. A közönségesebb fajok közül még említésre méltók: az *atlaszpók* vagy *selymes kalitpók* (*Clubiona pallidula* Clerck), a barna agróka-pók (*Agroeca brunnea* Blackw.) és a hangyákat utánzó trópusi

amerikai fajok, pl. *Sphecotypus niger* Pert. és *Myzmeceum fuscum* F. Dahl.

10. *Keszegjáró pókok (Thomisidae = Laterigradae)*. Elülső két pár lábuk jóval nagyobb a hátsó két pár lábánál s lábaikat éppen úgy használják az oldalvást való futásra, mint a kis tarisznyarakok, ezért *rákpókok*-nak is nevezik. Hálót nem készítenek, de fonalat eresztenek. Fajokban igen gazdagok (házánkban pl. 70-nél több faj ismeretes). Réteken, kertekben, főleg ernyős virágokon igen gyakori a fehértől a narancssárga színig minden színváltozatban ismeretes *alakoskodó keszegpók (Misumena vatia* Clerck), mely a méhnek nagy ellensége. Gyakori a sárgásbarnaszínű, változó mustrázatú *kaparópók (Xysticus viaticus* C. L. Koch) és a levelek között élő fűzöldszínű és potrohán nagy barnafoltos *Diaea dorsata* F. A keszegjáró P. fajainak főrésztük van a vándorló, őszi fonalat: «bikanyalat» röpitő fajok között.

11. *Ugró pókok (Salticidae)*. Lábaik igen fejlettek s leghosszabb közülük a legutolsó pár. Többnyire kistermetűek és rendszeren díszes mustrázatúak; a növények szárára, kövekre tojásdad vagy gömbölyű lakást szőnek, ebben őrzik petéiket és innen indulnak vadászatra. Legközönségesebb a *színész vetőpók* vagy harlekin szökőpók (*Epiblemum scenicum* Cl.) Idetartoznak még a *Salticus*, *Leptorchestes*, *Heliophanus*, *Attus*, *Philaeus Aelurillus* stb. nemek fajai.

12. *Farkaspókok (Lycosidae)*. Zsákmányuk megszerzésére hálót nem szőnek. Rendkívül gyors mozgásúak. Karcsú lábaik közül az utolsó a leghosszabb. Szövőkarmuk hármassal. Legnagyobb pókjaink e családból kerülnek ki, így: a *parittyázó farkaspók (Lycosa amentata* Cl.), a *hegyi farkaspók (L. monticola* Cl.), a *rétjáró farkaspók (L. pratvaga* L. k.), a *fehértalajú kospók (Aulonia albimana* Walck.), a *rabló kalózpók (Pirata piraticus* Cl.) és a mi legnagyobb pókunk, az alföldön mindenütt honos *szongáriai cselőpók (Trochosa singoriensis* Laxm). Idetartozik a régen igen veszedelmesnek tartott *tarantula* (olasz vagy apuliai tarantula = *Tarentula fasciventris* Duf, régi néven: *Lycosa tarentula* Rossi), melynek nőténye 3—5 cm. hosszúságot is elér; ma tudjuk, hogy a róla elterjedt hiedelmek a mesék világába tartoznak s hogy a tarantula semmivel sem veszedelmesebb és mérgeesebb, mint bármely más, hasonló nagyságú pók.

A farkaspókokkal közeli rokonságban állanak a *vidrapókok (Dolomedes)*, melyeket újabban külön családba (*Pisauridae*) soroznak.

**Pokol** (a szláv *peklo*-ból), a vallások tanításai-ban az a hely, ahol a bukott angyalok és a bűnben meghalt emberek lelkei örök büntetést szenvednek; gyehennának is nevezik (l. *Gé-Hinnom*). Katolikus hittétel, hogy az elkárhozott lelkek büntetése mindjárt a *halál után* kezdődik. Egyes kiliasztikus egyházirók az utolsó ítéletre hagyják a büntetést. Kálvin is közbeeső állapotot fogad el, míg az anabaptisták és több protestáns teológus bizonyos lélekálmot (psychopannychia) vesznek fel, mely a feltámadásig tart. E nézethez Luther is hajlik. A *büntetés kétféle*, amennyiben az elkárhozott 1. Isten látásától meg van fosztva

(poena privativa seu damni); 2. tűzben szenved (p. positiva seu sensus). Hogy a P.-ban valóságos tűz van, a szentírás határozottan tanítja és képes értelmezésre elegendő okot nem szolgáltat. A büntetésben azonban fokozat van az isteni igazságnak megfelelően, amint a jutalomban is van különbség. A P. büntetése *örökké tartó és változhatatlan*. Az örökkétartóságot csak egyes gnosztikusok tagadták, míg a szociánusok és néhány régiebb és újabb racionalista a bűnös léleknek a halál után való teljes megsemmisítését állította. Luther az örökkétartóság mellett van, de elveti a tisztító helyet. L. még *Alvilág*.

**Pokolfalú**, kisk. Vas vm. szombathelyi j.-ban, (1910) 125 német lak. (Tr. A.)

**Pokolfü** (növény), l. *Lactuca*.

**Pokol gép**, a robbantó technika segítségével készült, bűnös célokra szolgáló gépezet, mely embernek v. valamely tárgynak elpusztítására van szánva. A P. robbanóanyagokkal töltött készítmény, mely külsőleg rendszeren valami használati tárgynak (postaláda, csomag stb.) látszik és oly szerkezettel van ellátva, mely a robbanóanyagot a tárgy felbontásakor meggyújtja, vagy pedig óraművet helyeznek el benne, mely bizonyos idő lejártá után a gyújtókészüléket kikapcsolja, mire a P. felrobban. A P. elnevezés először 1693. fordul elő, amikor az angol-francia háborúban Meesters angol admirális löporral s egyéb éghető anyagokkal megrakott hajót hajtattott a st.-malói parti erőd falai ellen; ennek a gépeknek *infernal machine* volt a neve s azután is sokáig használták, de nagyobb siker nélkül. Századunkban a P. nevét a Bonaparte Napoleon konzul ellen intézett merénylet (1800 dec. 24.) újította fel; a Fieschi P.-e (Lajos Fülöp francia király élete ellen, 1835 júl. 28.) 22 fegyvercsőből készült. Nevezetes volt a Thomas-féle P., melyet 1875. a brémai kikötőben egy hajóra adott föl, hogy azt a nyílt tengeren robbantsa föl, de hamarabb robbant, mintsem ki volt számítva s kb. 100 embert megölt.

**Pokoljáró hősök**. Tinódi Zsigmond krónikájában (287.) említi *Tar* Lőrinc pokoljárását, aki valószínűleg, mint zarándok, Irországbán a szent Patrik poklának nevezett barlangban járt. Sándor István pedig Sokféle c. folyóiratában hasonlólag jegyez fel, állítólag régi népmonda alapján, valami *Tót* Lőrincről, ki Nagy Lajos idején szállt volna le a pokolba, ahonnan visszajöve, csodás dolgokat beszélt. Toldy Ferenc mind a két mondai töredéket a *Toldi* mondával hozza kapcsolatba. (Magyar tört. költ. 30.). Kárhozott lelkek pokolbeli szenvedéseiről való hasonló jelentések nagyobb számban olvashatók ponyvairódmunk termékei között, minőket *Ipolyi* (Magy. mit. 179.) helytelenül tekint csupa népmondai hagyomány visszhangjának, mert gyakran külföldi műirodalmi termékek hatása alatt keletkeztek. Több népies alkotásban (pl. *Odysseia*, *Kalevi-poeg*, l. o.) nevezetes szerepet visznek a P., s a róluk szóló részletek a nép képzeletének legköltőibb alkotásai közé tartoznak.

**Pokolkő**, l. *Ezüstnitrát*.

**Pokolra szállás**, l. *Descensus ad inferos*.

**Pokolsár**, l. *Kovácszna*.

**Pokolvalcsej** (*Valcele-Rele*), kisk. Hunyad vmegyehátszegi j.-ban, (1910) 657 román lak. (Tr. R.)

**Pokolvar**, l. *Lépfene*.

**Pokolvarfű** (növény), l. *Chenopodium*.

**Pokoly József**, ref. egyházi író, szül. 1866 dec. 6. Orben (Szabolcs vm.). Főiskolai tanulmányainak befejeztével Tisza Kálmán legifjabb fia mellett volt nevelő. Időközben a geszti ref. egyházközség lelkészévé választották meg, majd 1895. az újonnan felállított kolozsvári ref. teol. fakultás egyháztörténelmi tanszékére hívták meg. 1912-ben a tiszántúli ref. egyházkerület bölcsészeti akadémiaja egyetemes történelmi tanszékének tanára, majd 1914. a debreczeni egyetemen az egyetemes történelem tanára lett. Folyóiratokban megjelent tanulmányain kívül főbb művei: *Az erdélyi ref. egyház története* (1894—95, 5. köt.); *A protestantizmus hatása a magyar állami életre* (1910); *A vármegyei intézmény története 1301—1886* (Szolnok-Doboka vmegyve monographiájának I. kötetében, 1901); a Magyarhoni Protestáns Egyház Története c. műnek a legújabb kort tárgyaló része.

**Pokorny Emánuel**, egyházi író, szül. Bécsben 1860 dec. 22. Pappá szentelték 1883., ezután theol. doktorrá avatták. Előbb segédlelkész, majd főgimn. hittanár, utóbb a budai Rákóczi-kollégium kormányzója és az érseki főgimnázium igazgatója lett. Gerely József és Zelliger Vilmos társaságában végezte a róm. kat. katekizmus reformálását (l. *Katekizmus*). Több hittani és bibliai tankönyve számos kiadást ért. Ezeken kívül művei: *Katholikus szertartástan* (Budapest 1890, 14. kiad. 1917); *Ajtatossági gyakorlatok* (u. o. 1891, 3. kiad. 1912); *Színjátékok ifjúsági színpadra* (2 k., u. o. 1898); *A középiskolai vallásoktatás* (1901); *Kegyszentelt idők* (1905); *Katekizmusügy* (1906).

**Pokorny, Alois**, osztrák botanikus, szül. Iglau-ban (Morvaország) 1826 máj. 23., megh. Innsbruckban 1886 dec. 29. Jogi pályáról lépett a természetrajzi kutatók sorába, 1857. a bécsi egyetemen az általános növényföldrajz magántanára lett. Hazánk flóráját is behatóan tanulmányozta és több értekezésben ismertette. Nagyobb művei: *Physiotypia plantarum Austriacarum* (*Éltingshausennel* [l. o.], Wien 1855, 5. köt., 500 tábla); *Plantae lignosae imperii Austriaci* (u. o. 1863, 80 tábla, 1645 kép). Tankönyvei nagyon kedveltek voltak nálunk is. Állattanát *Dékány* Rafael (Budapest 1875), növénytanát *Soltész* János (Sárospatak 1856), majd *Dékány* Rafael (Budapest 1876), ásványtanát *Szabó* József (u. o. 1873) ültette magyarba. Életrajza: *Österr. Botan. Zeitschrift* 1863. és 1887. évf.

**Pokrivács** (*Pokryvác*), kisk. Árva vm. alsókubini j.-ban, (1910) 203 szlovák lak. (Tr. SzHSz.)

**Pokróc**, durva gyapjuból vagy szőrből készült takarószövet, amelyet erősen kallóztak és bogácsolnak.

**Póksejt**, l. *Kötőszövet*.

**Pókselyem**, a pók hálóját alkotó anyag, amelynek finomsága a pókfajtól függ. A keresztespók szála a selyemhernyó szálához képest 90-szer finomabb. Ennek a selyemnek a termelése épp ez okból nem is gazdaságos. A Jamaikában élő erdei

póknak (*Nephila clavipes*) a szála oly erős, hogy hálójában kisebb madarak is benrekednek. Kínában pedig már ősidők óta alkalmazzák az ott élő *Nephila madagascariensis* nevű pók selymét kisebb textilipari árukhoz, mert tartósabbnak bizonyult a többi szálás terményeknél.

**Pokupje**, a Károlyváros és Jaska közti lapály Zágráb vármegyében. (Tr. SzHSz.)

**Pokupje**, adók. Zágráb vm. károlyvárosi j.-ban, (1910) 303 horvát lak. (Tr. SzHSz.)

**Pokupska Blatnica**, adók. Zágráb vm. károlyvárosi j.-ban, (1910) 384 horvát lak. (Tr. SzHSz.)

**Pokupska Luka**, adók. Zágráb vm. károlyvárosi j.-ban, (1910) 1233 horvát lak. (Tr. SzHSz.)

**Pokupski Brest**, adók. Zágráb vm. sziszeki j.-ban, (1910) 948 horvát lak. (Tr. SzHSz.)

**Pokupsko**, adók. és pk. Zágráb vm. pisarovinai j.-ban, (1910) 1144 horvát lak. (Tr. SzHSz.)

**Pokutia**, Galícia rutének lakta termékeny vidéke, a Prut, Czeremosz és a Kárpátok között. Főhelyei Kuti és Kolomea.

**Pókvirág** (növény) vagy *bango* a. m. *Ophrys* (*Arachnites*). L. *Ophrys*.

**Pol**, *Wincenty*, lengyel költő, szül. Lublinban 1807 ápr. 20., megh. Krakóban 1872 dec. 2. Részt vett az 1830-iki szabadságharcban, majd Galiciában telepedett meg, s 1849. a krakói egyetemen a földrajz tanára lett. Népszerűségét Piesń o ziemi naszej (Ének a hazánkról 1843) c. verses geografiájának köszönheti, amelyben találóan jellemezte hazája földjét s népeit. Legértékesebbek a *Gawęda* (Csevegések), melyekben sok szép leírást nyújt a régi időről és régi nemes emberekről. Különösen kiemelendő a *Mohort* (1855). Összes művei 10 kötetben jelentek meg (Lemberg 1875—78). V. ö. M. *Mann*, W. P. (2 köt., Krakó 1904—1906).

**Pola**, kisk. Zala vm. letenyei j.-ban, (1920) 1134 magyar lak.

**Pola** (*Pulj*) az ugyanily nevű isztriai kerületi kapitányság székhelye és 1850 óta az osztrák és magyar monarchia fő hadikikötője volt Isztria D.-i részén, terjedelmes és biztos öböl belső végében, vasút mellett, (1910) 70,145 (1851. még csak 1100) nagyobbára olasz lak.; tengerészeti arzenál és várparancsnoksággal, hidrográfiai és különféle tengerészeti és katonai egyéb hivatallal; sok erődítménnyel, amelyek elsőrendű várrá és hadikikötővé teszik. Trieszttel vasút köti össze. Épületei közül a kiválóbbak: a XV. sz.-beli dóm, egy három hajós bazilika antik oszlopokkal, a San-Francesco-kolostor (XIII. sz.), később katonai raktár, román portáléval; a városház; a tengerész-kaszinó; a csillagvizsgáló a Monte-Zurón; az admirális épülete; a tengerészeti múzeum; a nagyszerű tengerész-arzenál; a hajógyárak és dokkok, amelyek a szárazzal vas függőhid által összekötött Oliva-szigeten vannak. Nagyszerűek a római építményromok; ilyenek: a 16 m. széles, 8 m. magas Augustus és Roma temploma, 7 korintusi oszlopból álló portikusszal és pompás díszítményekkel; a kolosszális amfiteátrum (24 m. magas), amelyet Septimius Severus és Caracalla tiszteletére 198—211-ig 25,000 néző számára építettek, a diadalkapu (Porta Aurea), amelyet az actiumi ütközet után *Salvia Postumia*

állított föl; végül a Diana-templom és az 1845 óta kiásott két kapu: a Porta Erculea és Porta Gemina. A régi római kapitolium helyén áll az az erősség, amelyet a XVII. sz.-ban a velenceiek építettek és Ferenc császár korában felújítottak. Pola emlékszobrot állított Carrarának, aki e régi-ségek konzerválása körül szerzett magának érdemeket, Tegetthoff tengernagynak (Kundmann műve) és Miksa főhercegnek, az osztrák tengerészet megalapítójának. Polát a hagyomány szerint kolchisziak alapították. Miután a rómaiak elfoglalták Isztriát, Polát *Pietas Julia* néven római gyarmattá, hajóállomássá és hadi kikötővé tették. A római birodalom megdőlése után minden jelentőségét elvesztette. 1148. a velenceiek vették birtokukba. A velenceiek és genovaiak közt folyó háborúban többször és 1379. teljesen feldúlták. 1848-ban nyilvánították hadikikötővé és 1856. tették le az alapkövet az arsenálhoz. 1886. fejezték be a tenger felőli erődítményeit, melyeket azóta többször átalakítottak. A világháború alatt olasz repülők több ízben bombázták P.-t. 1915-ben az első támadást a Citta di Jesi olasz léghajó intézte, de lelőtték. Nagyobb repülő-támadás volt 1917 februárban, augusztusban és szeptemberben, 1918 júliusban, amikor 200 bombát dobtak le, továbbá augusztusban és szeptemberben. A világháború után P. olasz birtok lett.

**Polabok** (*elbei szlávok*). A XVIII. sz. derekán végleg germanizált nyugatiszláv néptörzs Hannover, Braunschweig, Mecklenburg területén. Egykor a P. általánosító név volt Észak-Németországnak az Oderától az Elbéig lakó szláv törzsei számára, mikor belefoglalták a szorbokat, vendeket is. Schleicher elmélete szerint (1875) a tulajdonképeni P. lech-szlávok, tehát az obotritok, bodrizok, drevjánok rokonai, kiket Pipin, vagy talán Károly telepített le a szász háború után. Néhány helynév mutatja, hogy a nép nem vérbeli német, de faji sajátságai elenyésztek. V. ö. *Tetszner*, *Die Slawen in Deutschland* (Braunschweig 1912).

**Polacca**, l. *Polonaise*.

**Pola de Labiana**, város, l. *Labiana*.

**Pola de Lena** (vagy csak *Lena*), székhelye P. járásnak, Oviedo spanyol tartományban, (1910) 12,280 lak. Közeliében szén-, vasérc- és higanybányák vannak.

**Pola de Siero**, város, l. *Siero*.

**Pola-expedíció** (1890), l. *Tengeri tudományos expedíciók*.

**Polak**, *Jakob Eduard*, cseh utazó, szül. Gross-Morzinban (Csehország) 1818., megh. Bécsben 1891 okt. 8. Mint orvos 1851. hatodmagával tanárnak Perzsiába ment, ahol 1854. a sah udvari orvosa lett. 1860-ban visszatért Bécsbe. 1866-ban Konstantinápolyban a nemzetközi kolerabizottság tagja volt. 1882-ben Rodler geológussal újból Perzsiába ment, majd Rodler és Stapf botanikusok expedícióját szerelte fel. A perzsa nyelv lektora volt a bécsi egyetemen és német-perzsa lexikont adott ki. Irt több monográfiát: főműve: *Persien* (Leipzig 1865, 2 köt.).

**Polák**, *polyák*, a. m. lengyel.

**Polangen**, község Kurland volt orosz kormányzóságban, a Keleti-tenger partján, 2149 lak., ten-

geri fürdővel, borostyánkőfaragással. Most Litvániahoz tartozik.

**Polány**, kisk. Somogy vm. igali j.-ban, (1920) 851 magyar és német lak.

**Polányfalva** (azelőtt: *Polanicz*), kisk. Vas vm. községi j.-ban, (1910) 141 horvát lak. (Tr. A.)

**Poláris** (gör.), a. m. sarki, a polusra vagy sarkra vonatkozó. *P.* geometriai értelemben, l. *Másodrendű görbe*. — *P. áramlat*, l. *Léggör*.

**Polarisatio** (lat.), l. *Fénysarkítás*, *Elektromos sarkítás*, *Elektrolízis* és *Galvános polarizáció*.

**Polarisbai** (*Thank God Harbour*), Hall (l. *Hall* 4.) észak-sarki expedíciója által a Robesoncsatorna K.-i oldalán, az É. sz. 81° 38' alatt létesített állomás.

**Poláris felhősávok**, a. m. *poláris szalagok* (l. o.).

**Poláris fény**, l. *Északi fény*.

**Poláris háromszög**, valamely gömbön két gömbháromszög (l. o.), *ABC* és *A'B'C'* egymás P.-e, ha az *A'* pont a *BC* legnagyobb kör minden pontjától 90°-ra van s e körnek ugyanazon oldalára esik, mint az *A* pont, ha tovább *B'* és *C'*-nek hasonló fekvése van *CA* illetőleg *AB*-hez képest. Ezen esetben *A*, *B* és *C* a *B'C'*, *C'A'* illetőleg *A'B'* körök pontjaitól szintén 90°-ra vannak. Ha a két P. oldalait *a*, *b*, *c* illetőleg *a'*, *b'*, *c'*-vel, szögeit  $\alpha$ ,  $\beta$ ,  $\gamma$  illetőleg  $\alpha'$ ,  $\beta'$ ,  $\gamma'$ -vel jelöljük, úgy

$$a + \alpha' = b + \beta' = c + \gamma' = 180^\circ,$$

$$a' + \alpha = b' + \beta = c' + \gamma = 180^\circ.$$

**Poláris kúpszelet**, l. *Reciprocitás*.

**Poláris projekció**, a térképvetületek közt minden olyan leképezés, amelynek középpontja a föld pólusa, vagy amelyben a szem a földtengely irányában áll, ellentétben az equatori vagy meridiánus vetülettel, amelyben a szem vagy a térkép középpontja az equator síkjában fekszik. A lehetséges vetületek különös nevükön kívül még a térkép vetületét jellemző poláris vagy equatoriális jelzőt veszik föl a közelebbi megjelölés céljából. A P. mindig koncentrikus, a vetület tulajdonságai szerint választott sugarú körökből és az azokat metsző, a hosszkülönbséggel egyenlő szögeket bezáró sugarakból áll.

**Polarissima** (*Stella P.* = a sarkhoz legközelebb álló csillag), kilencedrendű csillagocska, mely az ég északi sarkához a legközelebb áll, attól csak 6'-nyire van.

**Poláris szalag**, a cirrusfelhők egyik érdekes alakja, midőn a finom sugarak mint legnagyobb körök egymás mellett húzódnak az égbolton és a szemhatár két ellenkező pontjában összeérnek.

**Polaristrobométer**, Wildtől származó eszköz, mellyel az optikailag forgató anyagokon áthaladt sarkított fény polarizációsíkjának elforgatása mérhető. Wild a Savart-féle polariszkóp (l. o.) elvét használta fel. A sávrendszer változása éleesebben figyelhető meg, mint a kettős kvarclemez átmeneti színének változása. (L. *Kettős [kvarc]-lemez*).

**Polariszkóp** (gör.), Savart készítette eszköz a fény poláros állapotának felismerésére. Az eszköz áll 2 a tengelyhez 45° alatt metszett kvarclemez-



ből, melyeket úgy helyez egymásra, hogy a fő metszetek egymásra merőlegesen álljanak. A két lemez elé turmalinlemez helyez. A megvizsgálandó fényforrás felé nézve színes sávok tűnnek fel, ha a fény poláros. A láttér közepén sötét sáv van, melytől kiindulva a színes sávok két oldalt a Newton-féle skála rendjében következnek egymásra.

**Polaritas** (növény.), a felsőbb rendű növények testén a csúcs és az alap közti ellentét, amely két fő ellenkező irányban gyarapodik a növekedés által, de egyúttal mindkettő a hegycsúcson velemeg egyező, az alapján tőle elütő képleteket fejleszt. Pl. a szár hegyén mindig csak szárbeli hajtások, az alapján azonban gyökerek fejlődnek. *Aequi-P.*, ha a növényrész csúcsa és alapja megegyezően viselkedik, az ellenkezője az *inaequi-P.*, a tulajdonképeni P.

**Polarizáció**, l. *Fénysarkítás*, *Elektromos sarkítás*, *Elektrolízis* és *Galvánosvolarizáció*.

**Polarizációs fotométer**, l. *Fotométer*.

**Polarizációs galvanométer**, alapszik a fény polarizációs síkjának elektromágnesség által okozott forgatásán s csak erősebb áramok mérésére alkalmas.

**Polarizációs készülékek**, l. *Fénysarkítás*.

**Polarizációs mikroszkóp**, l. *Fénysarkítás*.

**Polarizációs szöge**, l. *Fénysarkítás*.

**Polarizált áram**, l. *Sarkított áram*.

**Polarizátor**, a közönséges fény sarkítását előidéző üveglap, fekete tükör, kettős törésű kristálylap stb., míg az *analizátor* ugyanilyen alkatrész, mely a sarkítás fölismerésére, a sarkított fény elemzésére való. L. *Fénysarkítás*.

**Polárkoordináták**, l. *Koordináták*.

**Poláros fény** (*polározott*, *sarkított fény*; l. a *Poláros fény* című *színes képmelléklet*). Ha közönséges fény sugar 55°-nyi szög alatt esik valamely üveglapra v. fekete tükörre, a visszavert fény bizonyos egyoldalúságot mutat, amennyiben egy másik tükör csak akkor veri teljesen vissza, ha síkja a másikéval párhuzamos, míg más helyzetekben a visszaverődés csak részleges; ha a két tükör síkja egymásra merőleges, akkor a második tükör a reá eső fényt egyáltalában nem veri vissza. Az ilyen sugarat poláros s. sarkított sugárnak nevezik s ebben a fényrezgések az elmélet szerint csak egy síkban mennek végbe a sugár irányára merőlegesen. Az ilyen sugárt lineárisan polározott sugárnak nevezik. (L. *Fénysarkítás*). Az a beesési szög, melynél a polározás a legteljesebb, a polarizáció szöge s ez Brewster törvénye szerint az a szög, melynek trigonometriai tangense egyenlő a visszaverő lap törésmutatójával; ez egyértelmű azzal, hogy a visszavert és megtört sugár egymásra merőleges. A P. lehet olyan természetű is, hogy az éterrezgések körpályán mennek végbe s akkor a fényt *cirkulárisan* P.-nek nevezik. Ezt elő lehet állítani, ha a polarizációs készülékbe vékony csillámlemez helyeznek, mely a reá eső fényt két, egymásra merőleges rezgésű sugárra bontja, melyek a lemezben különböző sebességgel haladnak át. Ha ezek között az útkülönbség  $\frac{1}{4}$  hullámhossznyi, akkor az eredő fényrezgés körpályán megy végbe. Mivel ennek természete minden irány-

ban egyforma, analizátorral vizsgálva olyannak tűnik fel, mint a közönséges fény sugar. Ha azonban csillámlemezen küldik át, mely a két sugárra nézve fennálló,  $\frac{1}{4}$  hullámhossznyi útkülönbséget újra  $\frac{1}{4}$  hullámhosszal növeli, akkor a cirkulárisan polarizált fény lineárisan polarizálttá változik. Az elmélet szerint a közönséges fény sugarban az éterrezgések a sugárra merőleges irányban ugyan, de gyors váltakozásban a legkülönbözőbb fekvésű síkokban mennek végbe. Dove kimutatta, hogy olyan polarizált fény sugar, mely gyorsan és egyenletesen forgatott Nicol-féle hasázból lép ki, amelyben tehát a rezgések síkjai gyorsan változtatják helyzetüket, közönséges fény sugarként viselkedik. Ezt *depolározásnak* nevezik. Igen érdekesek az ú. n. *kromatikus* (színes) polarizáció jelenségei. Ha ugyanis gipszlemezket helyeznek polarizátor és analizátor közé, akkor az, ha elég vékony, többé-kevésbé színezettnek mutatkozik és csak két meghatározott helyzetben színtelen. Ha a polarizátor és analizátor rezgési síkjai egymásra merőlegesek, a látómező sötét. Gipszlemezket helyezvén közéjük, a látómező a lemezke területén világos és színes. A színezés a legélénkebb, ha a gipszlemezben a kettős törés létrehozta két sugárban a rezgések iránya 45°-ot alkot a polarizátor rezgésirányával, ellenben megszűnik, ha a rezgésirányok összeesnek a polarizátor vagy analizátor rezgésirányával. A jelenség magyarázata az, hogy a gipszlemezben létrejött két sugár a gipszben különböző sebességgel halad s így útkülönbségre tesz szert. Ha az analizátor a rezgéseket egy síkra redukálja, interferencia jöhet létre, mely a fehér fényből azon színeket oltja ki, melyekre nézve a lemez által okozott útkülönbség a félhullámhossz páratlan számú többszöröse; a ki nem oltott színek keverékszint adnak, mely a lemez vastagságától függ. Ezen jelenségek akkor mutatkoznak, ha a lemezre párhuzamos fény sugarak esnek. Egész másként alakul a dolog, ha a lemezre gyűjtőlencsékkel összehajlított sugárkúp esik, mely már polarizált sugarakból áll. A kristálylemeznek az optikai tengelyre merőlegesen kell metszve lennie. Az a sugár, mely a lemezt merőlegesen éri, az optikai tengely irányában halad rajta át és nem szenved kettős törést. A kúp alakú sugárnyaláb minden más sugara annál nagyobb mérvű kettős törést szenved s a kristályon annál nagyobb utat kell megtennie, mennél ferdebben éri a kristálylemez. Így annál nagyobbak az útkülönbségek, mennél messzebb esik a sugárkúp tengelyétől s mivel a tengelytől egyenlő távolságban az útkülönbséget okozó körülmények egyformák, a tengely körül fektethető egy-egy körben a viszonyok egyformák. Az analizátoron át nézve a középpont körül koncentrikus színes körök egész sorozatát látni, amelyeket fekete kereszt szel át, ha az analizátor és polarizátor keresztzetek, vagyis ha rezgési síkjaik egymásra merőlegesek. Ha ellenben a polarizátor és analizátor rezgésirányai párhuzamosak, fehér kereszt látszik s a színes körök az előbbiekhöz képest kiegészítő színűek. (L. a *mellékelt színes táblát*.) Az 1. és 2. ábra a mészpát-

# POLÁROS FÉNY. (SZINES POLARIZÁCIÓ).

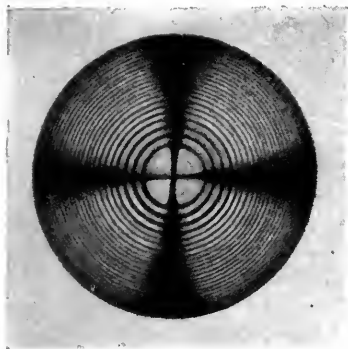

1. Mézspát: fekete kereszt.

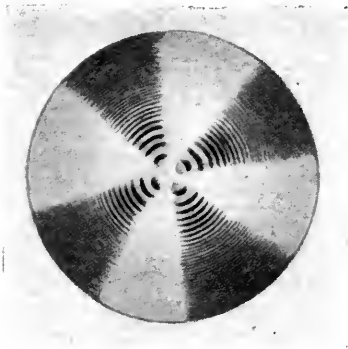

2. Mézspát: fehér kereszt.

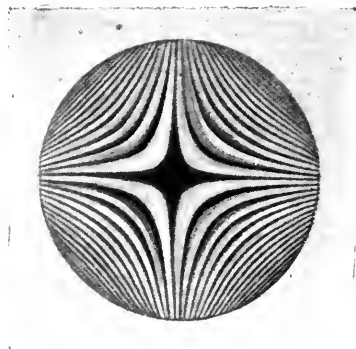

3. Két, a tengellyel párhuzamosan metszett lemez keresztezve: hiperbolák.

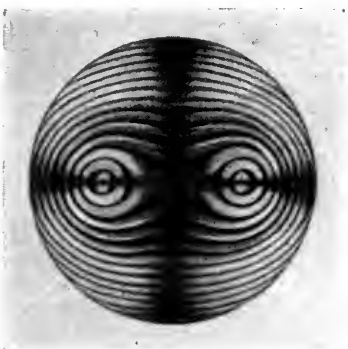

4. Kálsialétrom: fekete kereszt.

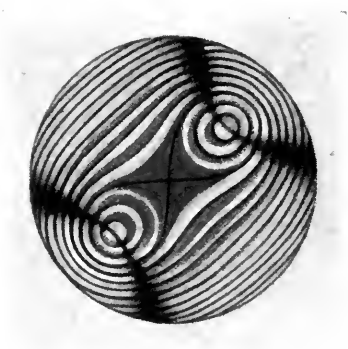

5. Kálsialétrom: hiperbolák.

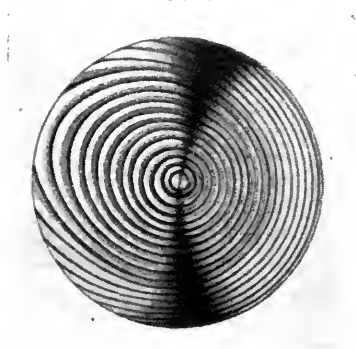

6. Cukor: nem teljesen kör alakú gyűrűk.

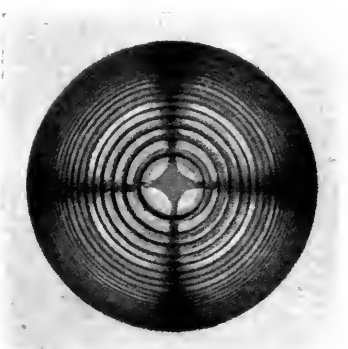

7. Kvarc: körgyűrűk.

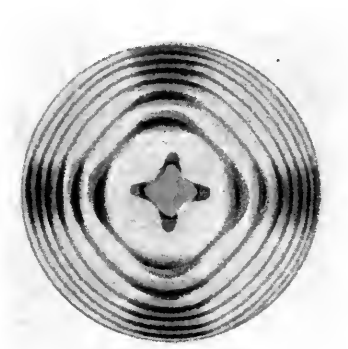

8. Kvarc: négyzetes gyűrűk.

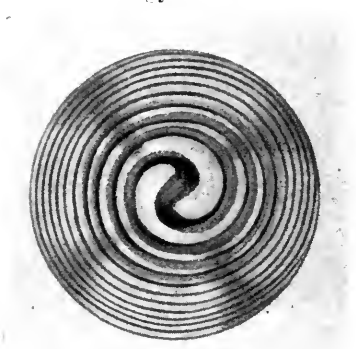

9. Kvarc: négyzetes spirálisok.

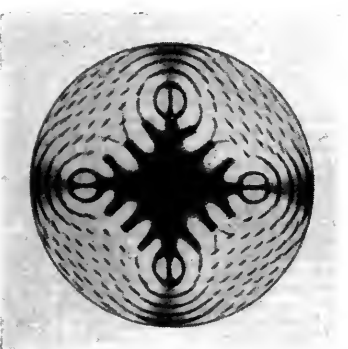

10. Arragonit keresztezve nátriumfényben.

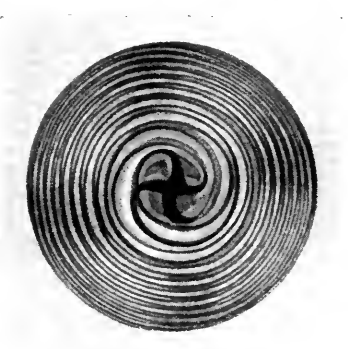

11. Kvarc: Airy-féle spirálisok.

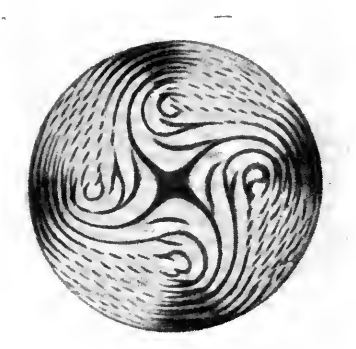

12. Arragonit keresztezve nátriumfényben.



lemezen látható gyűrűs rendszert tünteti fel. Ha két, az optikai tengellyel párhuzamosan metszett egytengelyű kristálylemez keresztezett tengelyekkel van egymásra fektetve, akkor az egyenlő szint mutató görbék egyenoldalú hiperbolák két rendszerét alkotják (3. ábra). Optikailag kéttengelyű kristálylemez (pl. kálisalétrom), melynek sík lapjai merőlegesen az optikai tengelyek középvonalára, két körrendszert mutat, melyek mindegyike egy optikai tengelyt vesz körül. A távolabbi körök sajátosságosan görbült vonalakká (ú. n. lemniszkatákká) olvadnak össze, melyek a két tengelypont körül csavarodnak. Ha az optikai tengelyeken átfektetett fémetszet a polarizációs eszköz egyik rezgésirányával összeesik, a kettős gyűrűs alakot fekete kereszt metszi át. Ha a kristályt ezen helyzetből elforgatják, a kereszt két hiperbolás sötét pamatra bomlik (izogferek), melyek a gyűrűket merőlegesen metszik (4. és 5. ábra). Olyan kéttengelyű kristálylemez, mely az egyik optikai tengelyre merőlegesen van metszve, közelítőleg köralakú gyűrűket mutat, melyek közepében sötét pamat van. A cukron, melynek kristályai az optikai tengelyekre merőlegesen hasíthatók, ezen nem teljesen köralakú gyűrűk könnyen észlelhetők (6. ábra). Cirkulárpolarizációs kvarclemmez, mely az optikai tengelyre merőlegesen van metszve, keresztezett nikolok között színes gyűrűket mutat, mint a mészpát, de a fekete kereszt karjai nem hatolnak át a gyűrűrendszer középpontján (7. ábra). Mivel a kvarc optikai tengelyének irányában cirkuláris polarizációt létesít, itt a polarizációs sík forgatása miatt a lemez vastagságától függő színezés mutatkozik. Ez változik az analizátor forgatásakor; a gyűrűk elvesztik köralakjukat és széleiken legömbölyített négyzetek alakját veszik fel (8. ábra). Ha cirkulárisan elemezzük, vagyis ha még egy negyed hullámos esillámlemez teszünk reá, a gyűrűrendszer kettős spirálissá alakul át (9. ábra). Ha egy jobbra és egy balra forgató, egyenlő vastag kvarclemeszt helyezünk egymásra (l. *Kettős lemez*), az ábra közepét sötét kerék foglalja el négy spirálisan hajlított küllővel (Airy-féle spirálisok, 11. ábra). Bonyolultabb jelenség mutatkozik, ha két kristálylemez keresztelve helyzetetik egymás fölé, pl. két, az optikai tengelyek középvonalára merőlegesen metszett aragonit-lemez, melyek mindegyike magában a 4. és 5. ábrához hasonlót mutatna. A 10. és 12. ábra két ilyen keresztezett lemez képét tünteti fel nátriumfényben vizsgálva, két különböző helyzetben. A kettősen törő kristályokhoz hasonlóan viselkednek olyan üveglemezek, melyek préselés v. gyors hűtés által kettős törésűekké váltak. V. ö. *Müller-Pfaundler*: Lehrbuch der Physik, 10. kiad. optikai részét; *P. Groth*: Physikalische Krystallographie.

**Polárosság**, bizonyos a testekben mutatkozó *ellentétes* erők v. tulajdonságok, melyek egymással egyesítve egymást semlegesítik, pl. a mágnesekben, a galvánláncban stb.

**Polcgerenda**, egy gerendasorban az a gerenda, mely az épület végén az oromfalat szegélyezi.

**Pol de Mont**, írói álneve *Karel Marie Polydoor de Mont* flamand költőnek, szül. Wambe-

kében (Brabant) 1857 ápr. 15. Mechelnben és Löwenben tanult, aztán a doornyki Athenaeumban, majd Antwerpenben a németalföldi nyelv tanára lett. Mint purista, heves harcot folytat a flamand irodalomba beáramló francia irányok ellen. Nevezetesebb művei: *Leutesolternyen* (1881); *Loreley* (1882); *Idyllen en andere gedichten* (1884); *Fladderende Vlinders* (1885); *In Noorden Zuid* (1887); *Claribella* (1893); *Iris* (1894) és prózában: *Op mijn dorpen* (1886, 2. kiad. 1901).

**Polder** (holl.). Tengeri lerakódás, mely közvetlenül a part növekedésére szolgál és v. magán a partszegélyen megy végbe, v. a tenger fenekén, hol növekedése folytán a felszín fölé kerül. A növények között, melyek képződésük után reátelepednek, mindig több iszap ragad meg, míg végre a rendes dagály a területet már nem árasztthatja el. Új füvek mindjobban emelik és szilárdítják a talajt, mit már legelőül kezdenek használni, míg végül a tenger ellen gáttakkal megvédvé, szántófölddélés. A friz parton az így keletkezett szántóföldek neve P. A belvízmentesítés következtében nyert ilyenmű területek közül legnevezetesebb a haarlemi P., melyet a 21 km. hosszú és 10 km. széles haarlemi tó vizének mesterséges kiszárfítása következtében nyertek. Újabbán a Zuyder-tó mintegy 200,000 hektárnyi területének mesterséges kiszárfítására törekszenek s a hatalmas technikai mű lesítésének költségei meghaladják a 400 millió koronát.

**Poldini Ede**, zeneszerző, szül. Pesten 1859 jun. 13. A nemzeti zenedében tanult. A budapesti Operaházban nagy sikerrel került bemutatóra *Éjszaki fény* c. balletje és *Csavargó és királyleány* c. egyfelvonásos operája (1903). Előadásra vár *Falusi lakodalom* c. dalműve, amelynek szöveggönyve az Operaház szöveggönyv-pályázatán első díjat nyert és *Vajda* Ernő munkája. Mesejátékai: *Hófehérke*, *Hamupipőke*, *A vasorrú baba*. Számos kar- és zenekari művet írt; nagyon kedveltek zongoradarabjai.

**Pole** (ejtsd: pól), angol hossz mérték sokféle értékben. Legtöbbször =  $5\frac{1}{2}$  yard = 5.029 m.

**Pole (Polus)**, *Reginald*, bibornok, szül. Staffordshireben 1500 márc., megh. Londonban 1558 nov. 17. IV. Eduárd király egyik unokahúgának fia volt. Mivel VIII. Henrik válását ellenezte, menekülnie kellett. 1536-ban bibornok lett; pápai követ volt Németalföldön, Franciaországban, Spanyolországban. Midón Kath. Mária került a trónra, 1553. visszatért Angliába s a következő évben canterburyi érsek lett; de a schisma ügyében tanusított mérsékelt magatartása miatt a pápai követi megbízást elvették tőle. Irodalmi működést is fejtett ki. Fő művei: *Pro unitate Ecclesiae*; *De concilio*; *De summi Pontificis officio et potestate*. V. ö. *Philips*, *History of the life of Reginald P.* (London 1769); *Hergemöther*, *Kirchengeschichte* III.

**Polegráfia** (gör.), a. m. városleírás.

**Polemarchos** (gör.), Athénben a harmadik archon, ki a katonai ügyeket vezette; később az etóliai szövetségben P. az egyes városok polgári feje.

**Polemia** a. m. vita (l. o.); *polemikus*: vitatkozó; *polemizálni*: vitatkozni



**Polemika** (a görög *polemosz* [harc] szótól) a m. harcolási, cáfolási ügyesség. Szűkebb értelemben a protestáns teológiai tudományoknak az az ága, mely az evangéliumi protestáns tanfogalmat más és különösen a katolikus egyház tanfogalmaival szemben felfejteni és igazolni törekszik. Jelesebb katolikus polemikai munkák írói: Westermayer (1867); Jarisch (1880); Röhm (1882 és 1889), Gottlieb (1889—90). A protestáns polemika terén legkiválóbb Hase Karl ily című műve: *Handbuch der protestantischen Polemik gegen die römisch-katholische Kirche* (6. kiad. Leipzig 1894), mely A prot. P. kézikönyve c. alatt magyar fordításban is megjelent *Hegedüs Jánostól* (1874). Nevezetesebb munkák még: *Tschakkert*, *Evangelische Polemik* (2. kiad. Gotha 1888); *Hermens u. Kohlschmidt*, *Protestantisches Taschenbuch* (Leipzig 1904). L. még *Irenika*.

**Polemográfia** (gör.) a m. hadleírás; *polemografika* a m. hadleíró művészet.

**Polemon**, 1. görög filozófus, az első platonikus akadémia (1. *Plato*) feje Xenokrates után (314—270. Kr. e.). Piatol korában állítólag nagy korhely volt és Xenokratesnek köszöni megterését. Főleg mint moralista állott nagy hírben. Főelve az volt, hogy a természetnek megfelelő életet éljünk. (V. ö. *Cicero*, *Acad. pr. II. 43.*)

2. *P.*, az *Utazó* (*Periegetes*), Troaszban született és Athénben polgárjogot nyert görög útleíró Kr. e. 200 táján. Utazásaiban feliratokból, középületekről, műtárgyakról sok adatot gyűjtött a rájuk vonatkozó helyi mondákkal együtt s ezeket munkáiban felhasználta. Leírta többek közt az athéni várat (4 könyv) s Troast, melyet nagyon jól ismert. Fennmaradt töredékeit kiadta *Preller* (Leipzig 1838) és *Müller*, *Fragm. hist. graec.* (3. köt. Paris 1850).

3. *P.*, *Antonius*, a szofista, a 2. sz.-ban Kr. u. élt, Szmirnában egy nagy retorikai iskola élén állott; 56 éves korában öngyilkossággal végezte életét. Trajan, Hadrian és Marcus Aurelius császárok elhalmozták kegyükkel. Főleg a rögtönzött beszédekben tűnt ki. Két szónoklata fennmaradt.

**Polemoniaceae**, *Csatavirágfélék* (növ.), a forrtszirmu kétszikűek családja a Tubiflorae sorozatban. 270 faja többnyire egyéves és évelő fű; csak alig néhány faj van közülök Európában, mintegy 20 van Chilében és Peruban, a többi északamerikai. A virág 2 ivarú, rendszeren sugaras. 5 csészelevele nagyrésztben összenőtt, pártája harang, tölcser és más alakú, élénk színű. 5 porzója a pártáról ered. A magház 3 termőlevélből alakul, felső állású, 3 üregű, az üregekben különböző számú magkezdeménnyel. A termés tokszerű, fala hártyás. A családot a szép kék virágú *Polemonium coeruleum* L. (kék csatavirág) képviseli a Magas Tátrában és a K.-i hegyvidéken. Mint disznóvénnyel a *Phlox* és a *Cobaea* tartozik ide.

**Polemonium** L., *csatavirág* (növ.), 1. *Polemoniaceae*.

**Polena**, kisk. Bereg vm. szolvai j.-ban, (1910) 912 rutén, német és magyar lak.; savanyúvízforrással. (Tr. Cs.-Sz.)

**Polenta**, olasz étel, mely kukoricalisztból készül tejfel v. vízzel, oly vastag pépalakban, hogy szeletelhetik. Hasonlít hozzá a *puliszka*, de erre zsirt tesznek.

**Polenz**, az Elbe mellékfolyója az úgynevezett «Sächsische Schweiz»-ban, völgye természeti szépségeiről nevezetes.

**Polenz**, *Wilhelm von*, német regényíró, szül. Ober-Kunewalde várában (Felső-Lausitz) 1861 jan. 14., megh. Bautzenben 1903 nov. 13. Regényeiben különösen jellemzési ereje és milieu-ábrázolása válik ki. Fontosabbak: *Sühne* (Dresden 1891, 2 k.); *Der Pfarrer von Breitendorf* (Berlin 1893, 3 k.); *Der Büttnerbauer* (u. o. 1895, 11. kiad. 1909); *Der Grabenhäger* (u. o. 1898, 2 köt., 4. kiad. 1908); *Thekla Lüdekind* (u. o. 1900, 2 köt., 4. kiad. 1909); *Liebe ist ewig* (1901, 3. kiad. 1904) stb.

**Poléta**, 1. *Balita*.

**Polevoj**, *Nikolaj Alekszejevics*, orosz író, szül. Irkutszkban 1796 júl. 4. (jún. 22.), megh. Szent-Pétervárott 1846 márc. 6. (febr. 22.). Autodidakta volt s ez nagyon meglátszik munkáin. Igen sokoldalú író. Nagy érdeme, hogy az oroszok közt ő volt az első, aki elvi szempontokra támaszkodó kritikát írt és hogy kikelt a francia és orosz álklasszicizmus ellen. Említést érdemel Kl'atva pri grobё Gospodnem (A szent sírnál tett eskü 1832) c. regénye, valamint Dёduška russkago flota (Az orosz flotta apója) c. szindarabja. Drámái 4 kötetbe összegyűjtve 1842—43. jelentek meg Szent-Péterváron. Magyarul megjelent munkáiból: *Orosz elbeszélések* (ford. *Ambrozovics* Dezső, Budapest 1901).

**Polezia**, 1. *Poljesszje*.

**Polgár**, az államnak v. községnek tagja. Előbbi hazai jogunk szerint a szabad királyi városok P.-ai a P.-i rend tekintetében a nemesektől (nobiles) különböző rendet alkottak, amely a nem nemesek (ignobiles) rendjéhez tartozott, de városi privilégiumok, statutumok és szokások alapján különös joggal bírt. A szabad királyi városok P.-aitól különböztek a privilégiált városok P.-ai, akiknek szabadsága általában a szabad királyi városok P.-aiéhoz hasonlított; másrészt az uradalmi hatóság alatt álló városoknak P.-ai, akiknek jogi állása nagyon különböző volt, mert míg némelyek úrbéri bánásmód (tractamentum) alatt állottak, addig mások privilégiumok, földesúri engedélyek és szerződések alapján a szabad királyi városok P.-aihoz hasonló jogi állásban részesültek. A magyar P.-i rendnek csak egy osztálya volt, a P.-ok körén belül magasabb osztályt alkotó u. n. *patriciusi osztály* nem létezett. Erdélyben a városoknak birtokos lakosai mint a város P.-ai a három nemzet uniójának kedvezményében részesültek, s egészben véve a magyarországi szabad királyi városok P.-aival hasonló jogi állásban voltak. A szászoknál sem nemesség, sem paraszti jobbágság nem volt s azért egyes kitételeket nem számítva, a milyenek pl. az u. n. *Sieben-Richterödörfer* (1. *Hétbirák falui*), melyeknek lakosai parasztok voltak, az akár városi, akár falusi, de a szász földön birtokos szászok a P.-i rendhez tartoztak, s teljes jogú P.-ok (Vollbürger) voltak, habár a falusi lakosokat nem P.-oknak, hanem szabad földműveseknek (Freisassen, Freibauer) nevezték. Mint rend a szabad királyi városok P.-ai az ország negyedik rendjét alkották. L. még *Allampolgárság*.

**Polgár** (azelőtt: *Tiszapolgár*), nagyk. Szabolcs vm. dadaí alsó j.-ban, (1920) 11,421 magyar lak., az egri káptalan uradalmával.

**Polgár**, 1. *Mihály*, ref. püspök, szül. Törökszentmiklóson 1782 dec. 24., megh. Kecskeméten 1854 máj. 9. Debreczenben és külföldi egyetemeken tanult, hazatérve, 1812-től Hódmező-Vásárhelyen, 1819-től Kecskeméten lelkészkedett. 1846-ban püspök lett. Irodalmi téren is működött. Egyháztörténelmi dolgozatai közül jelentékenyebbek: *A dunamelléki ref. egyházi kerület rövid története* (1836); *A magyarhoni helv. vallástételt követők Budán 1791. tartott nemzeti zsinatjok rövid története* (1842); *A kecskeméti ref. eklézsia rövid története* (1858).

2. *P. Mihály* (ifj.), *P. 1.* fia, szül. Hódmező-Vásárhelyen 1814., megh. Budapesten 1874 aug. 24. Ügyvéd volt Pesten. Munkásságának nagy részét a hazai református egyháztestületek ügyeinek szentelte. 1847-ben a dunamelléki egyházkerület főjegyzővé, 1849. ügyésszé, majd az öt református egyházkerület ágenssé választotta. Sokat tett a dunamelléki kerület zavart anyagi ügyeinek rendbehozására. E kerület jegyzőkönyveit és névtárait 1860—74. ő adta ki és sajtó alá rendezte az *Egyházi törvények* (Canones ecclesiastici 1864) és *Az egyházat és lelkészeit hivatalos teendőit illető országos törvények kivonata* című műveket.

**Polgárdi**, nagyk. Fejér vm. székesfejérvári j.-ban, (1920) 4017 magyar lak.; a gr. Batthyány-család ősi fészke, szép kastélya gr. Batthyány Gézáé. A község tanácstermében Batthyány Lajos szobra áll. Van vasúti állomása, posta- és táviróhivatala és telefonállomása. *P.* arról nevezetes, hogy ott a pliocén-korszak elején, amikor még hazánkban is meleg, sivatagi éghajlat uralkodott, nevezetesen — a mai afrikaihoz hasonló — állatvilág csontmaradványai kerültek az ottani kristályos mészkő üregeibe. Gazellák, hipparionok, hiénák, a zsiráfyszerű helladotherium, orrszarvúk, nagy teknősök és számos más állat élt ekkor Magyarországon, melyeknek csontjai *P.*-n kívül a vas megyei Baltavárról is szép számban jutottak napvilágra. E fauna leghíresebb lelőhelye a görögországi Pikermi Attikában, mely után az ilyen állattársaságokat pikermi-faunának is nevezik. *V. ö. Kormos T.*, A polgárdi pliocén csontleletek (Földtani Közöny XL. köt. 48—64. l., Budapest 1911). A Száraz-hegyről sok régiség és műemlék került ki (ezüst triposz a Nemzeti Múzeumban), l. *Ezüstleletek és Háromláb*.

**Polgárháború** az, amelyet nem különböző államok, hanem ugyanazon állam polgárai vívnak egymás ellen. A rómaiak történetében Sulla és Marius háborúja (Kr. e. 88—82), Caesar és Pompeius küzdelme (Kr. e. 49—46), Antonius és Octavianus háborúja Brutus és Cassius, a köztársasági párt vezetői ellen (Kr. e. 43—42), a praetorianus csapatok és a légiók által trónra emelt császárok Galba, Otho, Vitellius versengése (Kr. u. 68, 69), a keleti és a nyugati római birodalom megütözése Nagy Konstantin uralma előtt idézte fel a *P.*-k véres korszakát. A középkor *P.*-i a paraszt-lázadások, a hugenották harcai (1562—1598); az újkor legnevezetesebb *P.*-ja az amerikai *P.*,

amelyet az Északamerikai Egyesült-Államok északi és déli államai vívtak a rabszolgaság eltörléséért, illetőleg fentartásáért.

**Polgáriasodás** a m. civilizáció.

**Polgári becsület**, l. *Becsület*.

**Polgári bíróságok**, szemben a katonai, másfelől a büntető bíróságokkal azok, amelyek polgári ügyekben bíraskodnak; nevezetesen: elsőfokon a járásbírók és a törvényszékek, másodfokon az ítéltáblák és a Kúria; ilyenek még a községi bíróságok, a tőzsdebírók, a főudvarnagyi bíróság. L. *Bírói szervezet, Bírói hálózat*.

**Polgári biztos**, 1. mozgósításkor a főbb katonai parancsnokságoknál (hadtesttől fölfelé) alkalmazott polgári tisztviselő, kinek rendeltetése rendszerint az esetleg elfoglalt ellenséges terület közigazgatását vezetni; megkülönböztendő ettől a kormánybiztos, akit a háború esetére szóló kivételes intézkedések tárgyában alkotott törvény (1912: LXIII. t.-c.) értelmében az ország területére neveznek ki az e törvényen alapuló közigazgatási feladatok végrehajtására.

2. *P.* néven nevezik Budapesten hivatalosan a nyomozó-detektívtestület tagjait s némely vidéki városban a polgári ruhás rendőröket. L. még *Biztos*.

**Polgári érdemrend**, némely országban polgári egyének érdemeinek jutalmazására alapított rendjel, melyet kizárólag csak polgári egyének nyerhetnek. Ilyen újabban Magyarországon pl. a IV. Károly király által 1918 ápr. 30-án alapított *polgári érdemérem*, amely a legfelsőbb elismerés vagy megelégedés külső feltüntetésére szolgál. Az érem mellősi oldalán a király arcképét viseli, nevének és címének latin nyelvű köriratában, a hátsó oldalán pedig a «Signum Laudis» felírást cserfakoszorúban; vörös, fehérsávos szalagon a ball mellen az érdemrendek után kell viselni.

**Polgári év**, l. *Év*.

**Polgári hadi érdemkereszt**. Alapította I. Ferenc József 1915 augusztus 16-án, az 1914. kitört világháborúban polgári téren szerzett érdemeit jutalmazására. Jelvénye bal mellen viselendő tűzött kereszt, melynek éremlapján F. J. I. betűk és körülöttük Merito civili tempore belli MCMXV körirat. Négy osztálya van, melyek nagysága változó. Az I. és II. osztály keskeny aranyzélű fehér zománcos kereszt, a III. ugyanilyen, de ezüstzélű, míg a IV. osztály csiszoltzélű halvány bronzkereszt. A kereszt ágait bábérkoszorú fonja át.

**Polgári halál** (franc. *mort civile*), a polgári jogképesség elvesztése. A római jogban l. *Capitis deminutio*. A Code Nap. szerint *P.*-t vonnak maguk után azok a büntetések, amelyek folytán az elítelt a törvényben meghatározott polgári jogait elveszti; ilyenek a haláltbüntetés és az életfogytig tartó szabadságvesztésbüntetés, amennyiben a törvény ehhez a *P.* következményét köti. A *P.* folytán az elítelt elveszti vagyonát, amely örökösire száll úgy, mintha végrendelet nélkül valóban meghalt volna; örökséget nem szerezhet, vagyonáról sem élők közt, sem halál esetére nem rendelkezhetik, sem vagyont nem szerezhet,

kivéve tartás címén; nem lehet gyám, sem tanu; úgy felperesi mint alperesi minőségben csak gondnoka által állhat perben; jogi hatályú házasságot nem köthet; előbb kötött házassága polgári jogi hatályaira vonatkozólag megszűnik; házastársát s örökösait mindazok a jogok megilletik, melyek őket halála esetében illetnék; a polgári halott által tényleg szerzett és halála percében birtokában levő vagyon mint uratlan vagyon a kincstárra száll, megengedvén a törvény, hogy az államhatalom az özvegy, a gyermekek vagy rokonnok javára méltányos intézkedést tehesen. Újabb törvények a Code szigorját enyhítették. Hazai jogunk a P.-t nem ismeri, ehelyett azonban bizonyos jogoknak büntetésül elvonását v. megszorítását, jelesül a hivatalvesztést s a politikai jogok gyakorlásának felfüggesztését rendeli alkalmazni.

**Polgári házasság**, ellentétben az egyházi házassággal, nem az egyház színe előtt s egyházi törvények szerint, hanem az állam által e célra kirendelt polgári tisztviselő előtt a házassági jogot szabályozó állami törvény értelmében létrejött házasság. A P.-nak három fő alakját szokás megkülönböztetni, u. m. a *kisegítő*, a *fakultatív* és a *kötelező P.-ot*. Az elsőnek célja lehetségessé tenni az egybekelést olyanoknak, akik az egyház-jog által felállított valamely házassági akadály-nál fogva egymással házasságra nem léphetnek. Ilyen ok a valláskülönbség (*cultus disparitas*), amelynél fogva keresztény és nem keresztény érvényes házasságot egymással nem köthetnek. A fakultatív P. az állampolgárnak tetszésére bizza a házasságnak az egyház színe v. a polgári hatóság előtt megkötését. A kötelező P. szerint érvényes házasságot csak polgári hatóság előtt lehet kötni, ami természetesen a hívőknek a házasságkötésre vonatkozó vallási kötelesegeiket nem érinti, szabadságukban állván jelesül a feleknek az, hogy házasságukat egyházilag is megáldassák. Állami szempontoknak egyedül a kötelező P. felel meg, mert a házasság a polgári jogrendnek alapvető intézménye lévén, a házasságjognak állami szabályozása az államnak elsőrendű érdeke, s mert az állampolgárok jogegyenlősége a jogintézmények egységében nyervén kifejezését, a házasságjognak egységes szabályozása csakis a felekezeti szempontok által nem korlátolt államhatalom részéről történhetik. A kisegítő P. behozatalára hazánkban 1883. évben történt kísérlet eredménytelen maradt, ez siettetta a kötelező P. törvénybe iktatását, amelyet hazánkban a házassági jogról szóló 1894. XXXI. t.-c. hozott be, 1895. okt. 1. lépett hatályba s elsejét teszi ama nagy horderejű öt törvénynek, amelyek mint egyházpolitikai törvények ismeretesek (l. *Egyházpolitika*). A felekezeti házasságjogok érvényüket veszítették. L. *Házassági jog*.

**Polgári idő**, a mindennapi polgári életben használatos idő, ellentétben a csillagászati idővel. Régebben a valódi helyi napidő szolgált ilyenül, azaz a napórák mutatta idő. 1780 körül kezdték bevezetni a közepes helyi időt, először Genfben. Később az ország fővárosának ideje szolgált P.-ként. 1893 óta a zónaidő (nálunk középeurópai idő) a P. A polgári napot éjféltől éjfélig számít-

ják, némely országban (újabban a vasuti forgalomban nálunk is) 1—24-ig számozva az órákat, másutt kétszer 1—12-ig számítva. L. még *Időmérés*.

**Polgári igazság elmélete** az a büntetőjogi elmélet, amely az állami (emberi) büntető hatalomnak kettős alapjául az igazságot és a jogrend védelmének szükségét állítja fel. L. még *Büntetőjogi elméletek*.

**Polgári iskola** a nevelőiskoláknak az a faja, mely nagyobb fokú általános műveltséget ad, mint az elemi iskola, de nem készít elő a tudományos pályákra, mint a középiskola. Fiuk számára 6, leányok számára 4 osztályú, de a polgári fiúiskoláknak is csak az alsó 4 osztálya virágzik, mert a 6 osztály sem ad több jogosítást, mint a 4 osztály. Újabban állandóan napirenden van a P. reformjának kérdése. Hétoosztályúvá akarják fejleszteni, úgy hogy jogosítsa az önkéntességre és alsóbb hivatali pályákra. V. ö. Dr. Kovács János, A P. reformjához (Budapest 1900).

**Polgári javak**, l. *Nemesi javak*.

**Polgári jog**, l. *Magánjog*.

**Polgári joghatóság** (lat. *jurisdictio civilis*), a polgári jogszolgáltatás gyakorlatára vonatkozó jogosítványoknak összessége.

**Polgárijogi Határozatok Tára**, a m. kir. Kúriának polgári ügyekben hozott elvi határozataiból készített hivatalos gyűjtemény, amelyet az 1912. LIV. t.-c. 78. §-a értelmében, mint a Kúria hivatalos kiadmányát az igazságügyminiszter tesz közzé. A határozatok, úgyszintén a Büntetőjogi Határozatok Tárába fölveendő Büntetőjogi határozatok kiválasztásának és közzétételének módozatait az 1912. dec. 12. 59200/1912. I. M. sz. alatt kiadott igazságügyminiszteri rendelet 49—55. §-ai szabályozzák.

**Polgári jogszolgáltatás**, a polgári jogok érvényesítését, védelmét és biztosítását célzó bírói eljárás. A P. tehát kiterjed nemcsak a vitás jogügyek — perek — eldöntésére, hanem a nem peres ügyek ellátására is. L. *Polgári bíróságok*.

**Polgári korona** (*corona civica*), l. *Corona*.

**Polgári per**, l. *Per*.

**Polgári perjog**, l. *Per* és *Polgári perrendtartás*.

**Polgári perrendtartás** (lat. *ordo judicarius civilis*, ném. *Zivilprozessordnung*, franc. *procédure civile*) azokat a jogszabályokat tartalmazó rendszeres törvény, amelyek a vitás polgári jog érvényesítésének módját szabályozzák. Az 1911. I. t.-c.-be iktatott magyar P. majdnem félszázados kodifikációs munkálkodásnak a gyümölcse. A kodifikáció munkája már a múlt század hatvanas éveinek végén megindult és azóta sohasem szünetelt hosszú ideig; Pauler Tivadar 1874., Perczel Béla 1876., majd ismét Pauler Tivadar 1879. nyújtott be a P.-ről törvényjavaslatot (az utóbbinak eredménye lett az 1881. LIX. törvénycikk), mindezek azonban a végleges reformot nem hozták meg. A P. megalkotásának alapjául tulajdonképpen az országgyűlés képviselőházának 1880. évi április hó 23-án hozott határozata tekinthető, amely a kormányt a szóbeliség és közvetlenség elvein alapuló perrendtartás elő-

készítésére utasította. E határozat következtében bizta meg Pauler Tivadar igazságügyminiszter Emmer Kornél országgyűlési képviselőt és Plósz Sándor egyetemi tanárt azzal, hogy a polgári peres eljárást a külföldön tanulmányozzák és a P.-nak a szóbeliség, a közvetlenség és a nyilvánosság elvén alapuló tervezetét elkészítsék. A megbízottak külföldi tanulmányuk befejezése után elkészítették tervezetüket és az egymást kiegészítő, de a per-előkészítést és a tárgyalást különböző rendszer alapján szabályozott két tervezet 1885. sajtó útján is közzé lett téve. A kir. ítélőtáblának az 1890. XXV. t.-c.-be foglalt szétosztása előkészítette a szóbeli eljárás behozatalát és erős óhajlás nyilvánult a szóbeliség reformjának a peres eljárás egész terén megvalósítása iránt. Szilágyi Dezső igazságügyminiszter azonban a részleges reformra határozta el magát és megalkotta Plósz Sándor javaslata alapján az 1893. XVIII. t.-c.-be foglalt sommás eljárást, mint a végleges perrend előfutarját. Még ennek a törvénynek előkészítő munkálatai alatt nyert megbízás alapján Plósz Sándor elkészítette a teljes P.-ról szóló törvényjavaslat előadói tervezetét, (1893), majd, már mint igazságügyminiszter, átdolgozta a tervezetet (1901, ez a tervezet 1901. dr. Sgalitzer Gyula budapesti és dr. Pollák Miksa bécsi ügyvédek fordításában német nyelven is megjelent) és 1902. évi január 29-én a képviselőháznak terjedelmes indokolással együtt benyújtotta. Az egész munkában dr. Fodor Armin és dr. Térfy Gyula segítettek.

A javaslatból a súlyos politikai viszonyok miatt nem lett törvény. Pár év múlva 1907., majd ismét 1908. Günther Antal nyújtotta be, némi átdolgozással, a Plósz-féle javaslatot, amelynek plenaris tárgyalására most sem került sor. 1910-ben szintén csak csekélyebb jelentőségű és a rendszert nem érintő módosításokkal Székely Ferenc nyújtotta be ismét a Plósz-féle javaslatot, amelyet végre törvény erejére sikerült emeltetni.

Az *életbeléptetési törvény*, helyesebben életbeléptetési törvények tervezetét a már említettek közreműködésével még Plósz Sándor készítette el és azt 1905. közzé is tette. Némi módosítással ezt a tervezetet nyújtotta be Székely Ferenc is és azt 1912. az országgyűlés is elfogadta és mint 1912. évi LIV. és LV. t.-c.ikkek kerültek törvénytarba. A P. az életbeléptetési törvénnyel együtt 1915. jan. 1. lépett életbe (1914. XXXIV. t.-c.) Az igazságügyminiszter az életbeléptetés céljára szükséges rendeleti és egyéb intézkedéseket fáradhatatlan buzgalommal kellő időben megtévén, a nagy mű, a P., azokon az alapelveken épült fel, amelyek helyességét a sommás eljárásról szóló 1893. XVIII. t.-c. két évtizedes uralma nyilvánvalóvá tette. Ezek az *alapelvek*: a szóbeliség, a közvetlenség, a nyilvánosság, a tárgyalási elv, az érdemleges tárgyalás egysége, a tárgyalás elkülönítése a perfelvételi tárgyalás és az érdemleges tárgyalás szakára, a bizonyítékok szabad mérlegelése, a mulasztás, a fellebbvitel szabályozásának elvei stb. A P. ez alapelveket szigorú rendszerességgel következetesen viszi keresztül és nemcsak elméletileg kifogástalan, hanem gyakorlatilag jól keresztülvihető,

mélyen átgondolt és gondosan szerkesztett, világos szabályaival a modern perjogi alkotások legkiválóbbikának van a külföldön is elismerve; nemcsak modern, hanem teljesen eredeti alkotás is, eredeti különösen a per szerkezetének a felépítésében (l. *Per*).

A *P. irodalma*. Az új P. egyes rendelkezéseit már megalkotása előtt és azután is bőven megvitatták a szakirodalomban. A P. egészére kiterjedő munkák: a Plósz Sándor örökbecsű egyetemi előadásairól készült jegyzeteken és *Magyar Gyula* kitünő Magyar polgári perjogán felül *Gaár Vilmos*, *Gottl Ágost*, *Kovács Marcell*, *Antalfi Mihály* magyarázatai, *Térfy Gyula* magyarázata és anyaggyűjteménye (sajtó alatt), *Jancsó György* rendszeres kézikönyve, *Meszlényi Arthur* bevezetője, *Fodor Armin* és *Térfy Gyula* jegyzetes törvénykiadásai (utóbbi a korábbi peres eljárás értékesíthető bírói gyakorlatának feltüntetésével), *Kovács Marcell*, *Térfy Gyula*, *Lánczy Jenő*, *Reich Milton* Oszkár zsebkönyvei stb.

A *magyar peres eljárás* eleinte egyes törvényeken, a szokáson és privilégiumokon alapult, szabályait Werbőczy különösen a Hk. II. részében foglalta össze; a XVI. és XVII. sz.-beli törvénykezést Kitionich (l. o.) Directio Methodicája ismerteti. Későbbi időből fontosabbak az 1715. és 1723-iki törvények a hétszemélyes, a királyi és a báni tábla felállításáról; II. József az osztrák tv. nyomán rendelettel kodifikált perrendet léptetett életbe, amely azonban az ő halálával hatályát veszítette; a XIX. sz. elején egyes törvényeink külön rendelkeztek a peres eljárás egyes nemeiről (1832—36. X., XIV., XVIII., XX., 1840. XV., XXII., VII., LX., XI., 1844. VI., VII., 1848. IX., X., XI.); 1848 után rendeletek (külön Magyarország, Erdély, Fiume részére, 1852. máj. 3., 1852. szept. 16., 1853.), 1860-ban az országbírói értekezlet szabályozta a peres eljárást, míg nem az 1868. LIV. t.-c. megalkotta az ideiglenesnek szánt, de majdnem félszázadig hatályban maradt törvénykezési rendtartást, amelyet kisebb-nagyobb részben módosítottak az 1881. LIX., 1893. XVIII. (a sommás eljárásról), XIX., 1907. XVII., 1912. VII. t.-c.

**Polgári rendőr**, a rendőri őrszemélyzet rendes tagja, aki szolgálatát nem egyenruhában, hanem polgári ruhában teljesíti. Budapesten a főkapitányság egyes hivatalaiban és a ker. kapitányságoknál nyernek alkalmazást, a kisebb jelentőségű bűnügyekben detektíveket helyettesítenek, de rendszerint a közigazgatási rendszetben használják közegekkül.

**Polgári szabadság**, l. *Politikai szabadság*.

**Polgári számtan**, l. *Politikai számtan*.

**Polgári tanács**, társas bíróságoknál a polgári ügyek ellátására alakított tanács, ellentétben a büntető tanáccsal, melyhez a büntető ügyek utalvák.

**Polgári törvénykezés** (lat. *jurisdictio civilis*), a polgári ügyekben való bírósági eljárás. L. *Polgári perrendtartás*.

**Polgári törvénykönyv**, az országnak polgári (magán-) jogát rendszeresen s kimerítően szabályozó törvény. Különösen nevezetes az 1794. év



porosz Landrecht, az 1811. évi osztrák polgári törvénykönyv és az 1804. évi francia Code Napoléon. Újabb ilyen P.-ek: a német P., amely 1900. évi jan. hó 1. napján lépett életbe, és a svájci P., amely 1912. jan. 1. lépett életbe. Hazánkban már hosszabb ideje készül a P. Törvényjavaslatát Balogh Jenő igazságügyminiszter 1914. évi okt. hó 8. napján terjesztette be a képviselőházhoz, amely tárgyalására egy ad hoc választott 50 tagú bizottságot küldött. A bizottság 1915. évi április hó 19. napján mutatta be jelentését. A P. munkálatai a legújabb időben ismét megindultak.

**Polgárjog** (lat. *civitas*), a polgárt mintilyent illető jogoknak foglalatlja. Megkülönböztethető az állami és a községi polgárjog, amelyeknek elseje a polgárnak az államhoz, másika a községhez való viszonyára vonatkozik. L. *Allampolgárság*.

**Polgármester** az első tisztviselője a városoknak. E tisztség és annak elnevezése Nyugat-Európából származik, ahol a középkorban abban a időben keletkezett, amikor a városok lakossága, gyakran fegyveres küzdelmek által is, mindinkább függetlenítette magát a világi és egyházi hűbér-uraktól s iparuk és kereskedelmük következtében mind nagyobb jelentőségre tett szert. Egyes külföldi államokban falusi községek első tisztviselőit is P.-nek nevezik. Így pl. Franciaországban minden legkisebb község élén is «maire»-nek, Olaszországban pedig «sindaco»-nak nevezett P. áll. Egyes német államokban is találkozunk faluközségekben is «Bürgermeister»-rel. Nálunk P. csak a városokban van, úgy a törvényhatósági joggal felruházott városokban, beleértve Budapest székesfővárost, valamint a rendezett tanácsú városokban. A törvényhatósági joggal felruházott városok P.-e a vármegyeyei é lispánnal egyenlő rangú; elnöke a tanácsnak, kivéve mikor a tanács a közgyűlési ügyeket készíti elő s amikor az elnöklés első sorban a főispánt illeti; a főispán akadályoztatása esetében ő elnököl a törvényhatósági bizottsági közgyűlésen is; egyébként hatáskörét az 1886. XXI. t. c. 73. §-a részletesen szabályozza. A székesfővárosban a P.-en kívül egy, legfeljebb két al-P. is választható és van még fő-P. is, akinek törvényhatósági városokban a főispán felel meg. A rendezett tanácsú városokban a P. a város első előjárója; a járási főszolgabírákkal egyenlő rangú; ő elnököl a képviselőtestület közgyűlésein, kivéve a tisztújító közgyűléseket s ő az elnöke a tanácsnak is. A P. t valamennyi fajta városban a törvényhatósági bizottság, illetőleg a képviselőtestület 6 évre választja. Rendezett tanácsú városban P.-ré csak ottani községi választó választható. A székesfővárosi fő-polgármestert szintén 6 évre, de a király által kijelölt három egyén közül választják. A többi P. megválasztása azonban semmiféle korlátozáshoz sincsen kötve.

**Polgárórség**, polgárokból a katonai szervezet mintájára alakuló fegyveres órség, amely mozgalmas időkben, forradalmak, háború idejében közbiztonsági szolgálatot teljesít. Páris és a francia városok polgárórségeinek: a nemzetőröknek a francia forradalomban nevezetes szerep jutott. Az 1914. évben kezdődött háború elején nálunk a

P.-nek két szervezete létesült: a vidéken az elsőfokú rendőrhatalóság vezetése alá helyezték P. és a fővárosban a rendőrségtől önállóan szervezett ú. n. *önkéntes órsereg*, amelyeknek hivatása főként közműveknek fegyveres őrzésében állt. P. a Károlyi korszakban is szerepelt; Bartha Albert hadügyminiszter az 1918. nov. 24-én kelt rendelettel «a veszélyeztetett rend védelmére» P.-et szervezett, amely azonban a bomlasztó izgatások folytán nem fejthetett ki hatékony működést. L. még *Önkéntes karhatalom*.

**Polhora**, kisk. Árva várm. námesztói j.-ban, (1910) 1503 szlovák lak.; jelentékeny faúsztatással. A községtől távolabb fekszik a P.-i kis fürdő, jód- és brómtartalmú konyhasós-forrásokkal. (Tr. Cs.-Szl.)

**Poli**, *Giuseppe Severio*, olasz zoológus, szül. Molfettában 1746. okt. 24., megh. Nápolyban 1825. ápr. 7. A nápolyi egyetemen tanár volt. A gerinctelen állatok anatómiájának és rendszertanának megalapozásában vannak nagy érdemei. Nagyobb művei: *Elementi della fisica sperimentale* (5. kiad., Napoli 1822, 5 köt.); *Ragionamento intorno allo studio della natura* (Napoli 1781); *Testarea utrisque Siciliae eorumque historia et anatomia* (Parma 1791—95, 2 köt.) V. ö. *Giam-paolo*, *Elogio di S. Poli* (Napoli 1825).

**Poli** . . . (a görög πολύ; a. m. sok szótól), összetételekben gyakori. Az itt nem talált szók *poly* . . . alatt keresendők.

**Poliadelfit** (ászv.), mészvasgránát-fajta, termőhelye Franklin-bánya New Jerseyben.

**Poliandria** (gör.) a. m. többférjűség, l. *Matriarchátus*, *Nőközösség*, *Poligámia*. — Az állatvilágban P. névvel jelölik azt a nemi együttélési formát, melynél egy nőstény több hímrel él együtt; az állatok körében igen ritka.

**Polianit** (ászv.), mangánszuperoxid  $MnO_2$ , illetőleg manganomanganát:  $MnMnO_4$ . Négyzetes oszlopai a cirkon-, ónkő- és rutillal izomorfok; többnyire csak vaskos halmazokban terem. A prizma szerint kitérően hasad. Világos acélszürke, kissé fémfényű, át nem látszó. A *barnakőnél* sokkal keményebb, keménységi foka 6—6,5. Termőhelye a Cseh-Szász-Érchegységben Platten, Schneeberg és Johannegeorgenstadt, továbbá Nassau és Cornwall.

**Polianthes** L. (növény), az *Amaryllidaceae* (Hóvirágfélék) család gēnusza; 3 fajta gumós rhizómájú fű Közép-Amerikában. A *P. tuberosa* L. igen gyakori és kedvelt kerti növény. A latin fajnév után *tubarózsának* (a. m. gumós) hívják.

**Poliarchia** (gör.), többeknek uralma ugyanabban az államban.

**Poliargirit** (ászv.), apró torzult szabályos kristályokban terem; vasfekete, karca fekete, fémfényű, igen jól nyújtható. Ezüstantimonszulfósó  $Ag_{34}Sb_3S_{15}$ . Termőhelye Wolfach Badenben.

**Poliarthritis** (*polyarthritis rheumatica*), l. *Csúsz*.

**Polias** (*Poliuchos*, gör. a. m. városvédő), Athénának, mint Athén fő védő istenének mellékneve.

**Poliautográfia** (gör.) a. m. rajzoknak sokszorosítása nyomtatással.

**Polibazit** (ászv.), *eugenfény*, a valószínűleg monoklin kristályok külseje hatszögletes vékony

tablás. Lágú, vasfekete, igen vékony lemezkéi vörösen áttetszőek. Az ezüst-, réz-, antimon- és arzénnek szulfósója:  $9(\text{Ag}, \text{Cu})_2\text{S}(\text{Sb}, \text{As})_2\text{S}_3$ ; a *Pearcit* csak arzént tartalmaz. Az ezüstérclegrégekben fordul elő: Selmech-, Hodrus- és Körmöczbányán; a Cseh-Szász-Érchegységben (Freiberg, Joachims-tal, Prábram), Mexico-, Nevada-, Peruban.

**Polibenzol-vegyületek**, l. *Aromás vegyületek*.

**Pólic** (állat), l. *Pólimadár*.

**Policastro** (*P. del Golfo*), falu Salerno olasz tartományban, a P.-öböl és vasút mellett, Santa Marina községhez tartozik, (1911) 800 lak.; kikötőhely, régi várral. Policastro az ókori *Buxentum*, régebben jelentős város volt. 1542. a törökök felölták.

**Police** (franc., ejtsd: polisz, olasz. *polizza*, ném. *Polizze*), magyarul biztosítási kötvény, l. *Biztosítás*.

**Police d'affrètement** (franc.), l. *Charte-partie*.

**Police-Pirišće**, adók. Zágráb vm. károlyvárosi j.-ban, (1910) 487 horvát lak. (Tr. SzHSz.)

**Polichinelle** (franc., ejtsd: —sinel) a. m. az olasz *pulcinello*, l. *Alarc*.

**Policiklikus** (növény), l. *Többéves növény*.

**Policiklus** (gör.), test vagy rendszer, melyben több, egymástól független, állandó, önmagában visszatérő mozgás megy végbe.

**Policitémia** (*polycythaemia*, gör.), a vörös vérszövetek megszaporoottsága a vérben. Előfordul nehéz lélegzéssel, oxigénhiánnyal járó betegségekben, s a havasi klíma (oxigénhiány) hatása alatt. Mint jellemző tünet fordul elő a ritka *Vaquez-Osler-féle erythrocytosis megalosplenica* nevű, lépnagyobbodással járó betegségnél, melyet gyakran csak P.-nek neveznek. Egy másik P.-val járó ritka betegség a *Geisböck-féle betegség* (*P. hypertonica*), melynél a vérnyomás is emelkedett. E baj a vese megbetegedésével látszik összefüggésben lenni. E betegségekben a vörös vérszövetek száma  $1\text{ m}^3$  vérben 10—12 millió is lehet, a rendes 5 millió helyett.

**Polidaktília** (*polydaktylia*, gör.), a. m. sokujjúság. Torzképződés, mely abban áll, hogy a kézen, lábon több ujj van a szokottnál; az ujjaknak a fejlődés alatt való meghasadásából keletkezik. Leggyakoribb a hatujjúság alakjában, midőn a hüvelyk vagy a kisujj mellett egy-egy számfeletti ujjat találunk; olykor a középső ujj hasad meg. Sokszor szimmetriásan jelentkezik mindkét kézen, vagy mindkét lábon. A P. örökölhető, ismeretesek családok, melyeknek összes tagjai P.-ások. A számfeletti ujjak rendszerint durványosak, egy-egy borsónyi, babnyi, néha kocsonyán lógó bőrlebenyéből állanak, de lehetnek egészen szabályosan fejlődött ujjak is kifejlett ujjpercekkel.

**Polidipszia** (*polydipsia*, gör.), kóros szomjúságérzéssel kapcsolatos bő folyadékfelvétel. Előfordul főképp cukorbetegségnél (diabetes mellitusnál) és diabetes insipidusnál. Az előbbinél a P. oka a vér cukortartalmának fokozódása. Diabetes insipidusnál a P. lehet primér és szekundér. Primérnek nevezzük akkor, ha a kóros szomjúságérzet az elsődleges és a bő vizelet ennek következménye, szekundérnek akkor, ha a vesének kó-

rosan fokozott vizeletkiválasztása az elsődleges, s ennek következménye a szomjúság fokozott érzete. Gyakran polifágia is kíséri. P. ezeken kívül előfordulhat átmenetileg nagyobb izzadás után is és tisztán ideges alapon (hisztéria).

**Poliéder** (gör.). Sik sokszögektől határolt zárt felület, vagy ilyen felülettől határolt tér. A sokszögek a P. oldallapjai, az oldallapok oldalai a P. élei és az oldallapok csücsai a P. csücscai. Minden egyes él két oldallaphoz és minden egyes csücs legalább is három oldallaphoz tartozik. A P. különböző oldallapjainak ama szögei, amelyeknek közös csücsuk van, a P. egy-egy szögletét alkotják. Ha a P. felülete egyszerűen összefüggő és bizonyos meghatározott térrészt határol, csücscai és oldallapjai számának összege 2-vel nagyobb éleinek számánál. Ez *Euler* tétele s az ennek megfelelő P.-eket *Euler-féléknek* szokás nevezni. Ezek közül kiemelendők a *szabályos* v. *Plato-féle P.-ek*, amelyeknek oldallapjai kongruens szabályos sokszögek és szögletei kongruens szabályos szögletek. Ilyen van 5: a szabályos tetraéder, a szabályos oktaéder, a szabályos ikozaéder, a szabályos hexaéder és a szabályos dodeka-

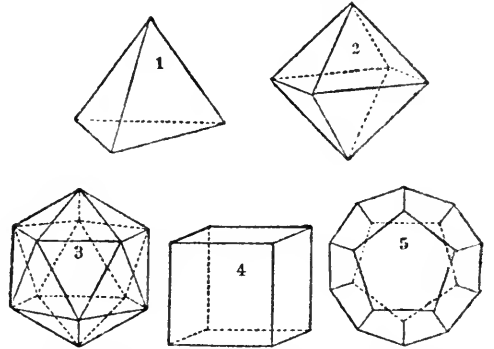

1. Tetraéder. 2. Oktaéder. 3. Ikozaéder.  
4. Hexaéder. 5. Dodekaéder.

éder (l. az *ábrákat*). Az *Euler-féle P.-ekhez* tartoznak még a *félig szabályos* v. *Archimedes-féle P.-ek*. Ezeknek oldallapjai szintén szabályos sokszögek, amelyek azonban már nem kongruensek egymással, de szögleteik mind kongruensek.

**Poliedrális számok**, l. *Idomszámok*.

**Poliedrometria**, l. *Geometria*.

**Poliéleon** (gör.), a görög egyházban használatos egyházi ének. Magyarul sokirgalmú éneknek nevezik; mert a 143. zsoltár verseire, amelyből szerkesztve van, többször ismétlik e szavakat: mert örökkévaló az ő irgalmassága.

**Poliembrónia** (*polyembrionia*, gör.), a fejlődés azon módjának tudományos neve, melynél egyetlen petéből számos embrió fejlődik. A P.-t *Marchal* 1904. a pókháló almatyolon élősködő *Encyrtus fuscicollis* és a hesszeni légyen élősködő *Polygonatus minutus* nevű élősd hártvány-szárnyú rovarokon (*Hymenoptera*) fedezte fel. P.-t észleltek újabban az emlősök sorában a *Tatusia novemcincta* nevű öves állaton, melynél *Newmann* és *Patterson* megállapították, hogy egy petéből rendszeren négy embrió fejlődik. A P.-t *germinogonia* névvel is jelölik.

**Poliesztézia** (gör.), az a jelenség, mikor a beteg egyszerű érintést többszörösnek érez.

**Polieus** (gör.) a. m. városvédő; Zeus mellékneve.

**Polifágia** (gör.) 1. *Falánkság és Étvágyzavarok*.  
**Polifiletikus** (*polyphyletikus*, gör.), biológiai mesterszó annak jelzésére, hogy a származás több törzsrre vezethető vissza. Ellentéte *monofiletikus*. Egy szervezetsoport akkor polifiletikus, ha származása több törzsalakra vezethető vissza. A monofiletikus szervezetsoportok egyetlen törzsalakból származnak.

**Polifiletisták**, 1. *Poligenizmus*.

**Polifiletizmus** (gör.), 1. *Poligenizmus*.

**Polifillia** (*polyphyllia*, gör.-lat.) a. m. többsévség, 1. *Órvetoldás*.

**Polifonia** (gör.), 1. *Homofon*.

**Polifrázia** (gör.) a. m. bőbeszédűség, csacsogás.

**Poligalaktia** (gör.) a. m. tejbőség.

**Poligámia** (gör.), 1. többtagú házasság a kéttagúval (monogámia) szemben. Lehet háromféle: 1. *csoportos házasság*; 2. *soknejűség* (poliginia); 3. *sokférjűség* (poliandria). A *csoportos házasság* a nemek együttélésének egyik ősi formája, midőn egy csapat férfi közösen bír egy csapat nőt, a gyermekeket a nők közösen szoptatják, valamennyi csapatbeli férfit az «apa», a nőket az «anya» cím illeti; csekélyebb eltéréssel ma is található egyes ausztráliai benszülöttek között. A *soknejűség* valószínűleg célszerűségi okokból a kéttagú házasságból származott, midőn a földművelő férfinak munkásokra volt szüksége. A mezei munkát ugyanis régebben a nők végezték. A *sokférjűség* többnyire ott fordul elő, hol a nők száma kevesebb, mint pl. a tibeti fennföldön. Az egyes férfiak egymást követő időszakokban felváltva élnek a nővel. Az első gyermekek a legidősebb férfiéi. Gyakran több fivér egy nővel él.

A P. Afrikában és az ázsiai népek közt divik, ahol a nép erkölcei és vallása megengedik. A Korán a P.-t kifejezetten megengedi. A költség, amelybe ez a fényűzés kerül, a P.-nak ott is, ahol meg van engedve, határt s meglehetősen szűk korlátokat szab. A bibliának némely helyei szerint a P. hajdanában a zsidóknál is előfordult. A keresztény vallás az egynejséget törvényre emelte, egyedüli kivételt tesznek a mormonok, akik a P.-t nemcsak megengedik, hanem istennek tetsző dolognak tartják. A XVI. sz.-ban a keresztésismétlők (anabaptisták), a XVII. sz.-ban egyes rajongók a P. mellett törtek lándzsát, de sikertelenül. A civilizált világ társadalmi rendszerének az egynejség az alapja. A korán kifejlődő nemi érettség, s a nőnek gyors elhervadása a Keleten: a P. magyarázata lehet ugyan, de erkölcsi hátrányaival szemben igazolása nem. L. még *Bigámia* és *Kettős házasság*.

2. P., az állatvilágban azon nemi együttélésnek tudományos megjelölése, melynél az egyik nemnek egy egyéne a másik nem több egyénével él együtt. Féleségei a poliginia (polygynia) és a poliandria (polyandria). A poligininál egy hím több nősténnyel, a poliandriánál egy nőstény több hímmel él együtt. P.-nak nevezik szűkebb értelemben rendszeren a poligininát. A poliginia az állatvilágban gyakori (pl. fókák, patások, tyúkfélék stb.), ellenben a poliandria igen ritka.

3. P. (növény), az ivarmegoszlás (1. o.) esete, amidőn ugyanazon növényfaj egyivarú és kétivarú virágokkal is bír. Esetei: 1. *Andromonoecia*, amikor hím és kétivarú (*Veratrum album*); 2. *Gynomoecia*, amikor nő és kétivarú; 3. *Coenomoecia*, amikor hím, nő és kétivarú virágok vannak ugyanazon a tövön. Ezenkívül a P. körébe tartoznak azok az esetek is, amikor az egyivarú és kétivarú virágok különböző tövön vannak: 4. *Androdioecia* hím és kétivarú; 5. *Gynodioecia* nő és kétivarú; 6. *Trioeecia* hím, nő és kétivarú egyének vannak ugyanazon faj keretében.

**Poligenetikus festőanyagok**, így nevezi *Hummel* azokat a festőanyagokat, amelyek az alkalmazott pác természetete szerint különböző színű festékeket (lakkokat) alkotnak. Ilyen pl. az alizarin, mely aluminiumpácokkal veres, vaspácokkal ibolyaszínű, krómpácokkal barna lakkot alkot.

**Poligenisták**, 1. *Poligenizmus*.

**Poligenizmus** (gör.) az az elmélet, mely szerint az emberiség nem egy, hanem több emberpártól, ill. több törzsből származott. Főbb képviselői (poligenisták): Paracelsus, Voltaire, Vogt, Burmeister, Goethe, Darwin, Haeckel stb. Más-kép *polifiletizmusnak* s híveit *polifiletistáknak* nevezik.

**Poligén vulkánok**, 1. *Vulkán*.

**Poliginia** (*polygynia*, gör.), 1. *Poligámia*.

**Poliglott** (gör. a. m. sok nyelvű), az olyan könyv, amelyben több jobáló fordítás van egymással párhuzamosan, kiváló mondvá, egymás mellé helyezett oszlopokban kinyomatva. Ismeretesebb ilyenmő *biblia-kiadások*: a *complutumi* (a mai Alcalá de Henares spanyol város régi neve), melyben a héber és görög eredeti szöveg mellett közölve van a Vulgata, Septuaginta s Onkelos Targuma (1. *Biblia*) s mely Ximenes bibornok buzgózkodása következtében nyomatott (1514—17, 6 köt.); az *antwerpeni* (királyi) biblia (1569—72, 8 köt.), mely Montanus Arias spanyol tudós felügyelete mellett látott napvilágot; a *párisi* (1629—45, 10 köt.), melynek megjelenését Le Jay párisi ügyvéd eszközölte, s mely az előbbieken közölt fordításokhoz még a bibliának szír, arab fordításait és a samaritánus Pentateuchust tartalmazta; a *londoni* biblia (1657, 6 köt.). Kézi számlátra alkalmas a Stier és Theile által (1847—1854, 6 részben) kiadott héber, görög, latin és német szöveget tartalmazó P. biblia; katolikusok számára: Vigouroux M. T. S.: Bible polyglotte (zsidó, görög, latin [vulgata] és francia, 1896).

**Polignac** (ejtsd: —nyak), *Auguste Jules Armand Marie*, herceg, francia államférfi, szül. Versaillesban 1780 máj. 14., megh. Párisban 1847 márc. 29. Bátyjával, *Armanddal* együtt részt vett *Pichegru* és *Cadoudal* összeesküvésében Napoleon ellen. Ezért 1804 febr. elfogták és életfogytiglani fogságra ítélték őket, melyből azonban 1813. sikerült megszökniök. XVIII. Lajos P.-ot 1816. párré nevezte ki, a pápa pedig 1820. hercegi rangra emelte. 1823-ban Londonba ment követnek. Martignac visszalépése után X. Károly P.-ot helyezte az új kormány élére, ki a külügyministeri tárcát is vállalta. Mint a reakció buzgó híve, ő javasolta az 1830 júl. 25-iki királyi rendeleteket, melyek a júliusi forradalmat és X. Károly bukását idéz-

ték elő. A királlyal együtt ő is menekült, de elfogták és polgári jogainak elvesztése mellett örökös fogságra ítélték. Lajos Fülöp király 1836. neki is megkegyelmezett s azóta Angliában élt. Fogságában írta: *Considérations politiques* (Paris 1832) c. művét.

**Polignac, Melchior de**, francia publicista, szül. Kerbasticban (Bretagne) 1857. Számos publicisztikai dolgozata jelent meg a különböző párisi lapokban. Benső barátja volt *Justh* Zsigmond (l. o.) magyar írónak, akinek szenttornyai birtokán hazamosabb ideig tartózkodott s ekkor szerette meg a magyar zenét, a magyar népköltészetet s ezek révén a magyar költőket. Hazánkat érdeklő munkája: *Poésies magyares* (Paris 1896, előszó Coppée F.-tól) cím alatt legtöbb költőnk ismertebb verseit mutatja be prózai fordításban. Az antológia elkészítésében P.-nak két Párisban élt magyar író: Malonyay Dezső és Pekár Gyula segédkezett.

**Polignano a Mare** (ejtsd: polinyano), kikötőváros és püspöki székhely Bari delle Puglie olasz tartományban, az Adria mellett, (1911) 8540 lak. Közelmény barlangok és San Vito régi kolostor.

**Poligon** (gör.) a. m. sokszög (l. o.). — Poligonális számok, l. *Idomszámok*.

**Poligonális tundra** (*Polygonboden*, *Rutmarcken*), az északi sarkvidékekre jellemző tundráknak egyik faja. A tundra agyagos, nyáron egészen iszapos felső rétege télen megfagy, kitágul, nyáron, amikor ismét megolvad, összehúzódik s emiatt 1—1½ m. átmérőjű táblákba repedezik össze. Ezekbe a repedésekbe kövek hullanak, benne lassanként főlhalmozódnak s a növények (*Dryas*- és *Andromeda*-fajok) is itt telepednek meg s nem a poligonális tábla közepén, ahol fagyáskor az agyag nagy erővel nyomul a kiterjedés következtében fölfelé és kinyomná a növények gyökereit. Így a tundratalaj poligonális repedései a behulló kövek s a letelepült növények, mohák által feltűnőkké válnak és sajátosságos poligonális táblákból álló tundrákat hoznak létre, pl. a Spitzbergákon. A P. keletkezésének elmélete Cholnoky Jenőtől való. V. ö. *Cholnoky J.*: A Spitzbergák (Földr. Közl. 1911); u. a.: A jégvilág (Budapest 1914).

**Poligonometria**, l. *Geometria*.

**Poligráf** (*polygraph*, gör.), élettani vizsgáló készülék, melynek lényege egy rugalmas hártával tartart kis dob, melyet gummios köt össze valamely más zárt üreggel, pl. gummilabda, manométer stb. Az utóbbinak minden térfogatingadozását érzi a P. is, és a gummihártya kilengéseit megfelelő emeltyűs írószerkezettel kormos papíron rögzíthetjük. A P. elve igen sok regisztráló készüléken érvényesült. Feltalálója *Marey* francia fiziológus.

**Poligramma** (gör.), valamely sok oldaltól határtolt idom.

**Polihalit** (ász.), a széles, nyúlt és egy irányban hasadó oszlopok rudas halmazokká vannak csoportosítva és vagy rombosok, vagy monoklinok. Színtelen, hús-téglapiros, ritkán szürke, kissé zsírfényű, élein áttetsző. A kalcium-, kálium- és magnéziumnak kettős szulfátja:

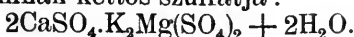

A víz gipsz hátrahagyásával oldja. Stafffurt kör-

nyékén a P.-régióban igen vékony rétegekben a kősóval váltakozik. Az alpi sotelepek mélyebb régióiban (Ischl, Hallein, Aussee, Berchtesgaden), Stebnik mellett Galiciában is előfordul.

**Polihibrid kereszteződés**, l. *Monohibrid kereszteződés*.

**Polihisztor** (gör.), aki sokat tud, sokféle ismeretet gyűjtött, különösen a történelemben és irodalomban. A specializálódás mai kora nem kedvez ennek az iránynak, ha csak ez a tudás nem belsegleg kapcsolatos.

**Polikefália** (gör.) a. m. sokfejűség.

**Polikeit Károly**, matematikus és fizikus, szül. Pozsonyban 1849 márc. 29., megh. u. o. 1921 febr. 21. 1882-ben pozsonyi gimnáziumi tanár, 1896—1916-ig u. o. igazgató. Munkái: *A legnagyobb és legkisebb értékek meghatározása elemi módon*; *Berechnungen der Vieleckseiten* (*Zeitschrift für phys. u. mathem. Unterricht*); *Die physische Beschaffenheit der Planeten mit Rücksicht auf ihre Bewohnbarkeit* (a pozsonyi orvosi és természetrajzi egyesület évkönyvében, ahol más dolgozatai is megjelentek); *Ötjegyű logaritmustáblák* (Pozsony 1899).

**Poliklinika** (gör., a. m. városi klinika), nem ágyban fekvő, járó betegek gyógyítására szolgáló intézmény, mely egyszersmind beteganyagát tudományos kutatások és a tanítás céljára is felhasználja. Ilyen intézmény Budapestén (Szövet-ség-u. 14—16.) az *általános P.*, melynek címe: *Budapesti Poliklinikai Egyesület Ambulatoriuma és Kórháza*. 1883-ban alapította hét egyetemi magántanár és saját költségén tartotta fenn 1887-ig, amikor is egyesületi alapra helyezték. Az intézménynek 14 osztálya van, mindegyik osztály vezető főorvosa egyszersmind az orvoskari tanártestületnek is habilitált tagja. Betegforgalma évi 70,000; ehhez járul még az 1898. épített s azóta 103 ágyra kibővített kórházában ápolott 2000 fekvő beteg. A P. másik fajtája az *ambulatorikus P.*, melynél a beteget az intézmény vezetője és tanítványai lakásán látogatják meg és ott kezelik. Ilyen P.-k, mint nélkülözhetetlen intézmények működnek nálunk a szülészeti és nőgyógyászati klinikákkal kapcsolatban, vezetőjük a klinika tanársegédje.

**Polikoria** (gör.), l. *Pupilla*.

**Polikovasavak**, l. *Kovasavak és sóik*.

**Polikróm** (ász.) a. m. piromorfit.

**Polikrómia** (gör.), a. m. sokszínűség. Az épületek és szobrok színezése az ó-kortól kezdve a középkor végéig többé-kevésbé általános volt, csak a renaissance kezdte mellőzni, mert antik mintaképei többnyire színehagyottan maradtak fenn. Csak újabban karolják föl ismét s az épületek tagozatainak, valamint mérsékeltan a szobrok színezése a modern művészetben egyre általánosabb.

*Irodalom.* Jahn, *Aus der Altertumswissenschaft* (Bonn 1868); Hittorf, *L'architecture polychrome chez les Grecs* (Paris 1851); Collignon, *La polychromie dans la sculpture grecque* (u. o. 1898); Treu, *Sollen wir unsere Statuen bemalen?* (Berlin 1884); Semper, *Der Stil in den technischen und tektonischen Künsten* (Frankfurt 1860).

**Polikromin**, l. *Primulin*.

**Polikromográfia** (gör.) a. m. sokszínű nyomtat, tekintet nélkül arra, könyvnyomó v. litográfiai sajtón készül-e.



**Polilemma** (gör.), l. *Következtetés.*

**Pólimadár** v. *pólic*, a nagy póling (*Numenius arquatus* L.) népies neve. L. *Póling.*

**Polimasztia** (*polymastia*, gör.), emberek és állatok emlőmirigyének fölös száma. Ha csak az emlőbimbók vannak kifejlődve, *hipertelia-* vagy *politelia-*ról beszélünk. A számfölötti emlők rendszeren a válltól a combhajlathoz haladó vonal mentén ülnek, de lehetnek másutt is. L. még *Atavizmus.*

**Polimatia** (gör.), sokoldalú tudományosság, l. *Filológia.*

**Polimelia** (gör.), l. *Pletomelia.*

**Poliment** (franc., ejtsd: polimán) a. m. csiszolás, fényezés. L. még *Aranyozás.*

**Polimer átváltozás, polimerizáció** (gör.), olyan kémiai átalakulás, amelyben valamely vegyületből egy vele megegyező százalékos összetételű új vegyület keletkezik azáltal, hogy két vagy több molekulája a vegyületnek egy molekulává kapcsolódik. Az elemi testeknél az ilyen fajta átalakulást *allotrop-átalakulásnak* mondjuk. L. még *Izomeria.*

**Polimeria**, l. *Izomeria.*

**Polimerizmus** (gör.), gyűjtőnév azon torzképződés megjelölésére, melyet a rendesen több testrész (két fej, négy láb, kettőnél több kéz stb.) fejlődése jellemez.

**Poliméter** (gör.), Lambrecht göttingeni gyárában készült hajszálhigrométer, mely hőmérővel is el van látva. L. *Higrométer.*

**Polimetilének**, l. *Aliciklusos vegyületek.*

**Polimikt** (gör.), az a kőzet, amely többféle elegyrészből épül fel.

**Polimorfia**, a. m. polimorfizmus (l. o.).

**Polimorfizmus, pleomorfizmus** (*polymorphismus, pleomorphismus*, gör.), l. többalakúság, sokalakúság, kétalakúság: *dimorfizmus*; háromalakúság: *trimorfizmus*, l. összefoglalva *Heteromorfizmus* alatt. *Allotropiának* nevezzük az elemi testek P.-át.

2. *P. az állatvilágban* annak az elterjedt jelenségnek a tudományos mesterszava, hogy némely fajnak több, egymástól különböző egyéne van. Leggyakoribb a *P.* a telepeket és államokat alkotó állatoknál, ahol sok fajnál a telepet vagy államot alkotó egyes egyének különböző életműködésekre alkalmazkodva, alakra és szerkezetre különbözővé válnak. Pl. a szifonofora-telepekben vannak faló-, rabló-, tapogató-, fogó-, fedő-, úszó- és szaporító egyének; ezek az egyének annyira eltérnek egymástól, hogy már nem egyénekre, hanem szervekre emlékeztetnek. Az államokat alkotó állatok közül pl. a természetnél a himeken és nőstényeken kívül katonák és dolgozók fordulnak elő. Sokszor a dimorfizmusból (l. o.) *P.* fejlődik. Némely fajnál a nőstények vagy a hímek nem mind egyformák, hanem két v. több, egymástól határozottan különböző alakban jelennek meg; ebben az esetben *ivari P.-ről* beszélünk. A *P.* példái közé kell számítanunk mint *ivadék-P.-t* a heterogoniát is. L. *Dimorfizmus* és *Heterogonia.*

3. *P.* (növény) alatt azt a jelenséget értik, ha valamely növény különböző alakot vesz fel. Különösen a gombák között a roszdagombák (*Uredineae*)

azok, amelyek ú. n. acidiumios, uredós és teleutós alakjai váltakoznak. A *P.* tana alatt a mikológiában azt a régi téves tant értik, mely szerint az alsóbb rendű gombák és különösen a baktériumok a körülmények szerint más és más alakban élnek. Ezt a téves felfogást *Koch* bakteriológiai vizsgálati módszerei és eredményei döntöték meg (1882), aki bebizonyította, hogy a legalsóbb rendű organizmusok is éppen úgy megtartják faji tulajdonságaikat, mint a magasabb rendűek. (L. még *Heteromorfizmus.*) Legszélsőségesebb híve a *P.* tanának *Billroth* volt, aki az összes betegségek baktériumát egynek tartotta, melyet *Coccobacteria septica*-nak nevezett. A *P.* tanának korszaka alatt a *Pasteur* (1862) és *Koch* tanár nevezetes felfedezése közötti időszakot értik.

**Polineuritisz** (gör.), több idegnek, vagy a test összes idegeinek és idegburkainak gyuladása, l. *Ideggyulladás* és *Beri-beri.*

**Polinézia**, Új-Zélandtól ÉK.-re a tértítők közt a Nagy-oceánban fekvő szigeteknek és sziget-csoportoknak összefoglaló elnevezése.

**Polinéziai alrégió** (áll.), l. *Ausztráliai régió.*

**Polinéziai népek.** Általánosságban a Polinézia néven ismert szigetecsoporthoz (a Fidzsi-szigetek kivételével) taszmán malájvérű őslakossága. Tágabb értelemben ide sorozhatók a Mikronézia és Melanézia szigetecsoporthoz is. Koponyaméretük és arcszög szerint közel esnek az európai méretekhez, de a koponyatorzítás divatja folytán sok helyt brachikéfália fejlődött ki, ezzel együtt jár a lapos orr és a szem csaknem vízszintes helyzete. Testszínük általában barna, a haj sűrű szakállnövés mellett ritka (puha), vagy pedig göndör sűrű haj mellett a szakáll ritkánövésű. Szellemi fejlettségükre vall fejlett számrendszerük, időszámításuk; a költészet és zene iránt határozott fogékonyságuk van. Ruhájuk háncs (tapa), eszközeiket és fegyvereiket fém hiányában csontból, kagylóból vagy kőből készítik. Páncélsisakot fa, csont és háncesszövetből gyártanak, de a pajzsot nem ismerik. Ügyes földművelők, fejlett a háziiparuk is, de a fazekasság ismeretlen náluk. Bódítóitaluk a kava-kava s a pálmabor, mindamelllett Újzéland lakói semmiféle részegítő itallal nem élnek. Ősi hitükből csak töredékeket találtak a hittértítők, a kereszténység fölvétele simán és rohamosan folyt le, de a megváltozott kereseti viszonyok, főleg a behurcolt betegségek tömegesen irtják e népeket. L. még *Malájok, Oceánia.*

**Polinéziai nyelvek**, lásd *Maláj-polinéziai nyelvek.*

**Póling** (*Numenius*, állat), a Szalonkafélék családjába tartozó madárnem. A többi szalonkaféléktől abban különbözik, hogy csőre ívalakban lefelé hajlik. 10 faj ismeretes, melyek közül hazánkban 3 faj él: 1. Nagy *P.* (*N. arquatus* L.); világosbarna alapon sötétbarna mustrázattal díszített; torka fehér; hasoldala fehér alapon lándzsaszerű és háromszög alakú foltokkal mustrázott. A hím hossza (csőre hegyétől farka végéig) 50, szárnya 28, farka 11, csőre 10—13, csüdje 8 cm. hosszú; a tojó nagyobb. 2. Vékonycsőrű *P.* (*N. tenuirostris* Vieill.); hasonlít az előbbihez, de annál kisebb és

csőre karcsúbb és rövidebb; hossza 42, szárnya 25·5, csőre 8—9, csüdje 5·5 cm. 3. Kis póling (*N. phaeopus* L.); fejeteteje sötétbarna és feje közepén világos csik fut végig; alsó szárnyfedőin és hónaljtoillain sötétbarna szalagok vannak; hossza 38, szárnya 23, farka 9, csőre 8—9, csüdje 6 cm. hosszú.

**Polinom** (gör.) a. m. *töbtagú*, azaz több összetevő tagból álló kifejezés. A két tagú összeget *binomnak*, a három tagut *trinomnak* szokás nevezni.

**Polinosz** (az ó-korban *Polyaegos*), görög sziget az Archipelagoszban, kevés termőfölddel. Területe 14 km<sup>2</sup>.

**Polioenkefalitisz** (gör.), l. *Agyvelőgyulladás*.

**Polioimelitisz** (gör.), l. *Gerincevelőgyulladás* és *Heine-Medin betegség*.

**Polionímia** (gör.) a. m. soknevűség.

**Poliopia** (gör.), többes látás, a hibás látásnak az a ritkán előforduló neme, amikor valaki többszörösen látja a tárgyakat. A szem részéről az lehet az oka, hogy szabálytalan hegedés van a szaruhártyában avagy hályogképződés kezdetén a lencse vesztí el szabályszerű fénytörését.

**Polioplazma** (növ.), a. m. szemeses plazma, l. *Citoplazma*.

**Poliorketes** (gör.) a. m. városivó, I. Demetrios makedón király jelzője. L. *Demetrios*, 3.

**Poliorketika** (gör.), a várak védelmét és megtámadását tárgyaló tudomány.

**Poliózis** (gör.) v. *canities* (lat.), a haj megöszülése, l. *Öszülés*.

**Polip** (állat), a *Tömlősök* (*Coelenterata*) állat körében a *Csalánozók* (*Cnidaria*) ivartalan nemzedékének neve. Tömlőalakú és szájnnyílása körül karokkal ellátott teste két rétegből: ectodermából és entodermából, továbbá esetleg az ectodermától kiválasztott peridermából (*hydrotheca*) áll. A P.-ok legősibb alakja a *hydropolyp*; ebből származtatható le a *scyphopolyp*- és a *koráll-polyp*-alak. L. még *Tömlősök*. — P.-nak nevezik a *Lábasfejűek* (*Cephalopoda*) osztályába tartozó *Octopus vulgaris*-t (*l. Octopus*).

**Polip**, daganat, l. *Polipus*.

**Polipeptidek**, a peptonok és az aminosavak közé eső testek. A fehérjék mesterséges előállításának problémája szempontjából rendkívüli jelentőségűek, mert Fischer E.-nek sikerült aminosavakat egymással egyesítve P.-eket állítani elő. Pl. két molekula glikokoll egyesül glicilglicinné, mely egy dipeptid. További aminosavkapcsolattal tri-, tetra- stb. peptideket nyerhetünk. Sikerült már 18 aminosavból álló P.-et is előállítani.

**Poliplán**, többsíkú repülőgép, ellentétben a *monoplán*mal, amelynek csak egy tartófelülete, azaz szárnya van.

**Polipok**, l. *Polip*.

**Poliptichon**, l. *Diptichon*.

**Poliptóton** (gör.), a. m. sok esetű), a retorikában a szóismétlésnek az a fajtája, mikor a szót különböző esetalakban vagy ragvégzettel ismétljük.

**Polipus** (gör.), a nyálkahártyákon előforduló, rendszeren kocsányos daganat. A P. alakja, nagysága, szerkezete különböző; a P. elnevezés nem foglal össze egységes daganatosoportot. A *nyálka-*

*hártya-P.-ok* puha, vérdús daganatok, leggyakoriabbak az orr-, a gége- és a végbél-P.-ok. A kis P. tünetet nem okoz. A nagy P. a csatornákat szűkíti. A gége-P. rekedtséget okoz, megnehezíti a lélegzés és fuladást is idézhet elő. A végbél-P. vérzéssel, székelési nehézséggel jár. A hólyag-P. vérvizelést, fájdalmakat okoz. Ezenfelül az összes P.-ok idült hurutot váltanak ki. Gyógyításuk a daganat kiirtása. A *rostos* P.-ok fibromák vagy fibroszarkomák.

**Polirozás** (a lat. *polio* szótól) a. m. esiszolás, fényezés (l. o.).

**Polirozó kő** (ásv.), rostos hematit (vasoxid) v. achát, amely a fémek, üveg stb. fényesítésére szolgál. Polirozó vörösnak is hívják. Kifűnő polirozó vöröst lehet mesterségesen előállítani a vasoxalát hevítése révén; a hevítés különféle foka szerint különféle színárnyalatú és keménységű polirozó vöröst kapunk, pl. az *acélrouge* (acélvörös) sötét ibolyás, az *aranyrouge* világos vörös.

**Polirozó vörös**, l. *Polirozó kő*.

**Polispermia** (*polyspermia*, gör.), több hímcsirasejt behatolása a petébe. Minthogy a pete megtermékenyítéséhez csupán egy hímcsirasejt kell, a több hímcsirasejt behatolása ártalmas a petére és rendszeren csak akkor szokott bekövetkezni, ha a petét betegség v. ártalmas hatások (hideg, narkotikus szerek) érik. Táplálóanyagban gazdag petéknél (pl. cápák, csúszómászók petéinél) ú. n. működésbeli P. szokott előfordulni; ezeknél a petébe többes számban behatoló hímcsirasejtek közül az egyik termékenyítésre való, a többiek pedig a szikanyagban magokat alkotnak és részük van a táplálóanyagok feldolgozásában. A rovarok tartaléktáplálékban rendkívül gazdag petéibe is több hímcsirasejt hatolhat be anélkül, hogy ez a jelenség ártalmas volna a fejlődésre.

**Polistena**, város, Reggio di Calabria olasz tartományban, (1911) 11,758 lak.

**Polistes** (állat), l. *Darazsak*.

**Poliszarkia** (*polysarcia*, gör.), l. *Elhízás*.

**Poliszillabum** (*polysyllabum*) a. m. többtagú szó.

**Poliszimmetria** (gör.), a. m. heteromorfia.

**Poliszindeton** (gör.), kötőszóhalmozás, az *aszindeton* vagyis kötőszókihagyás ellentéte; abban áll, hogy az egymással összetartozó képzetek v. gondolatok nyelvelvi összekapcsolását a szokottnál jobban hangsúlyozzuk az illető kötőszó ismétlésével. (Mint a holló, mint a szellő, Mint az árnyék, mint a felhő . . . Arany). Különösen az *és* kötőszót szokták a költők és szónokok halmozni.

**Poliszintétikus** (gör., szó szerint többszörösen összetett v. összetevő) nyelvek vagy bekebelező nyelvek, l. *Amerikai nyelvek*.

**Poliszintétikus iker**, a. m. sokszorosan ismétlődő ikeregényekből felépült ikerkristály.

**Polisztilon** (*polystilon*, gör.), sok oszloppal bíró épület.

**Poliszulfidok**. Az alkáli-fémek és alkáli-föld-fémek normális szulfidjai még ként vehetnek fel és különböző összetételű P. keletkezhetnek (pl. kálium szulfidjai, kalcium szulfidjai). A P. vízben barnász-vörös színnel oldódnak és savaktól kénhidrogén-fejlődés és kénkiválás mellett bomlanak el.

**Polit-Deszancsics Mihály**, publicista, szül. Újvidéken 1833 jún. 16., megh. Temesvárt 1920 ápr. 9. Jogi tanulmányait Bécsben elvégezvén, 1860. Daniló montenegrói fejedelem titkára lett. Később szolgált a horvát-szlavon udvari kancelláriánál és a báni táblánál Zágrábban, ahol az ügyvédi vizsgát is letette. 1865—1873-ban a horvát-szlavon országgyűlés tagja volt, 1873. Pancsova, később a fehértemplomi, majd az ozorai és a nagyikindai kerület képviselője lett. A szerb nemzeti párt programját vallotta s midőn e pártban a nyolcvanas években szakadás állt be, P. a liberális frakcióhoz csatlakozott, melynek sajtóorgánumát, a Branik-ot hosszabb időn át szerkesztette. Széleskörű publicisztikai tevékenységet fejtett ki és a szerb nemzeti hírlapirodalom terén is jelentős volt működése. 1870-ben hűtlenségi pert indítottak ellene egy cikkéért, melyet abból az alkalomból írt, hogy a dalmátok az általános védkötelezettség behozatala ellen forrongtak; az esküdtsek azonban fölmentette. 1875-ben a szerb nemzeti alapok ügyésze lett. Nevezetesebb művei: *Emlékek 1848—49-ből*; *Ütleírások*; *Die Nationalität u. ihre staatliche Begründung*; *Die orientalische Frage und deren organische Lösung*. Országgyűlési beszédei Govori Polita-Deszancsicsa c. 2 kötetben jelentek meg Újvidéken.

**Politeama**, így nevezik Olaszországban azokat a kisebb színházakat, melyekben rendszerint nappali előadásokat szoktak tartani.

**Politechnikum**, l. *Műegyetem*.

**Politeizmus** (gör., sokistenség), a több istenben való hit, ellentétben a monoteizmussal (l. o.). Ezek az istenek rendszerint a természetben előforduló erők és tünemények megszemélyesítései. Comte szerint a vallási fejlődés a fetisizmusból a P.-on át halad a monoteizmushoz. A görög P. a legművészebb alkotás ezen a téren, melyben filozófiai eszmék, költői és vallásos érzések a legsajátosabb módon összeolvadtak.

**Politelia** (*polythelia*, gör.), l. *Polimasztia*.

**Politesse** (franc., ejtsd: —tessz), a. m. udvariasság.

**Politika** (gör.). 1. E néven eredetileg az államra és intézményeire vonatkozó tanok összességét értették (Aristoteles), később pedig az állam kormányzására vonatkozó ama tanokat, amelyeknek alkalmazásával a főhatalom és kezelője a legnagyobb erőt fejtheti ki és céljait leginkább elérheti (Macchiavelli); majd mindazokat az elméleteket, amelyek az államra, mint organizmusra vonatkoznak, hogy megkülönböztessék az állam gazdasági életére kiható tanoktól, ez alapon keletkezik a P.-i államtudományok és a gazdasági államtudományok kategóriája. A magyar irodalomra is hatással levő külföldi írók közül *Bluntschli* szerint a P. az állami élet és változatainak elmélete, ellentétben a jogtudománnyal, mely az állam tényleges állapotát (jogi rendjét) tárgyalja. *Mohl* szerint azoknak az eszközöknek és módoknak a tudománya, amelyeknek alkalmazásával az állam céljai a valóságban leginkább elérhetők. Nálunk *Kautz* szerint a P. közcélokra irányuló államtevékenység szabályelveinek a foglalata vagy egyszerűen az ál-

lamszervezés és kormányzás tudománya; *Kuntz* szerint az államnak fejlődési törvényeit, mint rendszeres tudományos egészét ismerteti és pedig két irányban: mikép eszközölhető az államnak egységes fejlődése és mikép valósíthatja meg ugy konkrét, mint ideális céljait. *Concha* szerint a népekkel, mint életüket irányító személyekkel foglalkozik és tárgya azon módosulások törvényeinek tana, amelyeket az élet különböző vallási, bölcseleti, erkölcsi, jogi, gazdasági tényezőinek egymásra hatása szül.

2. A P. elnevezése alatt az államélet gyakorlati vezetését és a közvetlen erre vonatkozó elveket és irányokat is értjük. Ahány téren az államélet megvalósul, a kormányzásnak minden ágazatában szó lehet kormányzási elvek megállapításáról s ezek alkotják az illető kormányzási ág külön politikáját. Ilyen értelemben az általános alkotmánypolitikán kívül külügyi, törvényhozási, igazságügyi, jogszolgáltatási, egyházi, nevelésügyi, pénzügyi, gazdasági, szociális, birtok-P. stb. Mint az országos pártok kormányzási programja a gyakorlati P. lehet: kormánypárti és ellenzéki, konzervatív, liberális (szabadelvű) vagy haladó (progresszív) irányzatú, radikális, gyökeres változtatásokra törekvő P. stb. *Sérelmi* (gravaminális) P. az, amely elsősorban a nemzetet ért közjogi sérelmek orvoslását követeli esetleg egyoldalúan a nemzet fejlődési, gazdasági igényeinek elhanyagolásával. *Reál-P.*, mely a gyakorlati élet szükségleteit tartja szem előtt, *ideál-P.*, mely az eszmék és elvek uralma alatt áll.

A P. tudományának rendszeres irodalmi művelése az államtudományi ágak között a legrégebb. A görögöknél már a virágzás oly magas fokára jutott (Plato, Aristoteles), hogy kihatása egész napjainkig lenyűlik. A magyar P.-i irodalom aránylag elég korán, a XVII. sz. elején kezdődik és a XVIII. sz. végén, valamint a XIX. sz. elején, megfelelően a reformok után vágyó kornak, nagy lendületet nyert, mint ahogy ezt Ballagi (A P.-i irodalom Magyarországon 1825-ig) bemutatja. A P. tudományát két fő részre osztják: alkotmányi és kormányzati P.-ra. I. *Államtudományok és Kormány.*

*Irodalom.* Általában a P. irodalmáról *Mohl*, *Geschichte u. Literatur d. Staatswissenschaften*, 1858; *Bluntschli*, *Az államjog és politika története* (a középkortól), ford. Acsády, akad. kiad., Budapest 1876; *Janet*, *A politikai tudomány története*, ford. Angyal, akad. kiad., u. o. 1892. Rendszeres művek: *Kautz*, *Politika*, u. o.; *Kuntz*, *Nemzetállam*, u. o. 1888; *Schwarz* Gyula, *Elemente d. Politik*, 1895; *Concha*, *Politika*, Budapest 1895; *Balogh Arthur*, *Az állam tudománya*, u. o. 1909; *Ferenczy Árpád*, *A P. rendszere*, u. o. 1905; *Mohl*, *Staatsrecht*, *Völkerrecht u. Politik*, Tübingen 1862—69; *Holtzendorf*, *Prinzipien der Politik*, Berlin 1869; *De Parieu*, *Principes de la science politique*, Paris 1870; *Bluntschli*, *Politik als Wissenschaft*, Stuttgart 1876; *Roscher*, *Politik*, Stuttgart 1892; *Schollenberger*, *Politik in systematischer Darstellung*, Berlin 1903; *Benj. Constant*, *Cours de politique constitutionnelle*, 2. kiad. Laboulayetől, Paris 1872.

**Politikai államtitkár**, l. *Államtitkár*.

**Politikai amnesztia**, közkegyelem adásának az az esete, amely politikai bűncselekmények elkövetőire vonatkozik. Különösen politikai rendszerváltozás idejében van szükség arra, hogy kegyelemben részesítsék azokat, akik az előbbi politikai rend megváltoztatása érdekében bűncselekményeket követtek el; a P. azonkívül esz-

köz az ellentétes politikai felfogásúakkal való megegyezésre és így a társadalmi béke biztosítására. Minthogy újabban a politikai rendszer-változások igen gyakoriak voltak, a P.-nak nálunk is igen tág tere nyílt. L. még *Kegyelem*.

**Politikai aritmetika**, a demologia (l. o.) azon irányának neve, melyet John Graunt 1662. alapított meg; a P. neve William Pettytől ered (Political Arithmetic). E tan művelői leginkább angolok voltak, kik nem annyira a népesedés viszonyainak felderítését célozták, miként Graunt, hanem a P.-ban inkább csak eszközt láttak politikai érdekű fejtegetésekre és bizonyításokra, különösen annak kimutatására, hogy Angolország nagyobb, hatalmasabb és gazdagabb, mint Franciaország.

**Politikai büntettek** azok a szándékos büntettek, melyek közvetlenül az állam, annak alkotmánya s biztonsága, továbbá az állami hatalom tekintélye és közegei ellen irányulnak. A P. fogalmának terjedelme vitás. A Btkv.-ben, minthogy az a P. fogalmát elejtette, gyakorlati jelentőségét elvesztette. Jelentőséggel bír a fogalom a kiadatási jogban, minthogy a kiadatási szerződések a P.-et és az azokkal összefüggő bűncselekményeket (Délits politiques et délits connexes) a kiadatási szerződés alól kifejezetten kivesszik. P. fogalma alá sorolandók a magyar Btkv. alapul vétele mellett: a felségsértés, a király s a királyi ház tagjainak bántalmazása s a királyi ház megsértése; a hűtlenség; a lázadás; a hatóságok s országgyűlési tagok elleni erőszak; az alkotmány, a törvény, a hatóságok elleni izgatás; a polgároknak választási joga ellen elkövetett büntettek és vétségek, továbbá: az állami és társadalmi rend hatályosabb védelmére szóló törvénybe (1921: III. t. c.) ütköző büntettek és vétségek. A kiadatás szempontjából a kiadatási szerződésekbe rendszerint felvételni szokott ú. n. belga merényleti záradék értelmében a fejedelem személye vagy családjának tagjai ellen intézett merénylet, ha gyilkosság, orgyilkosság vagy mérgezés tényálladékát állapítja meg, sem politikai, sem azzal kapcsolatos bűncselekménynek nem tekintetik és ily esetekben kiadatásnak helye van.

**Politikai egyensúly elmélete** (ném. *Politisches Gleichgewicht*, franc. *balance-équilibre*) alatt értjük a nemzetközi politikának azt a követelményét, hogy egyik állam se legyen olyan hatalmas, ne legyen akkora hegemoniája, hogy a többi államoknak létét, függetlenségét és szabadságát saját kára nélkül veszélyeztethesse. Ezt a gondolatot csak államszövetségek létrehozása által lehet megvalósítani. Ezzel a gondolattal már a XV. sz.-ban találkozunk, amikor Velence, Milano, a pápa, Miksa császár és Spanyolország szövetkeznek Franciaország túlzó igényei ellen. Erre a gondolatra vezethetők vissza a spanyol-osztrák Habsburgok ellen létrejött alliance a XVII. sz.-ban, továbbá a XIV. Lajos elleni koalíciók, az Anglia tengeri hegemoniája ellen alakult alliance-ok, a Napoleon elleni koalíciók. A P.-t nem úgy kell felfogni, hogy matematikailag egyenlő erők álljanak egymással szemben, hanem hogy oly csoportosulások képződjenek, amelyek az összes ha-

talmi tényezőket számbavéve, egymást ellensúlyozzák s ekként a békét fentartják. L. még *Európai egyensúly, Hegemonia*.

**Politikai ékesszólás v. politikai szónoklat**, a szónoklat egyik főneve, a nyilvános élet helyzeteiben alkalmazott ékesszólás. A dolog természetében rejlik, hogy a nyilvános élet legdúsabb termelőtalaja a szónoklatnak s azért a P. sokkal gazdagabban fejlődött, mint akár az egyházi, akár a törvényszéki szónoklat. A legtöbb politikai szónoklat a tanácskozó nemhez tartozik, de vannak az ünnepi nemhez tartozók is (üdvözlések, trónbeszéddek stb.). Mivel a politikai életben ellenkező nézetek küzdelme foly, azért a bizonyítás és cáfolás a P.-ban épp oly fontos és kifejlett művelet, mint a törvényszéki beszédben, a megindítás azonban, az érvek elrendezése, fokozása, az indulatok csillapítása és gerjesztése, aránytalanul tágabb körű feladat a P.-ban, mint a törvényszékiben és több művészettel jár. L. még *Magyar irodalom*.

**Politikai felelősség**, l. *Minisztérium*.

**Politikai földrajz**, tulajdonképen a Ratzeltől megállapított antropogeográfia egyik ága volna, azonban nem tartozik a földrajz-tudományba, hanem a politikába. Ugyanis a politika mint az államok keletkezését, fejlődését, haladását stb. tárgyaló tudomány a természetnek és a földrajzi viszonyoknak ismeretét nem nélkülözheti, hiszen azoknak a befolyása és jelentősége is igen nagy. Ha tehát a földrajzi viszonyokat tekintetbe is veszi, mégsem nevezhetjük ezt P.-nak.

**Politikai gazdaságtan** a. m. közgazdaságtan (l. o.).

**Politikai gyilkosság** az államfőnek vagy az állam vezető egyéniségeinek politikai célból való megölése.

**Politikai hatóságok** alatt rendszerint az általános közigazgatási hatóságokat, vagyis azokat értik, amelyek a beligazgatást végzik, szemben a különös közigazgatási hatóságokkal és hivatalokkal, minők pl. az árvászékek, erdőhivatalok stb. A P. főként a következők: a vármegyei törvényhatósági bizottság, alispán és a járási főszolgabírák, a városi törvényhatósági bizottság, tanács és polgármester, a székesfővárosban ezeken kívül a kerületi előljáróságok, a rendezett tanácsú városi képviselőtestület és polgármester, a nagy- és kisközségek képviselőtestületei és előljáróságai, a községi bíró stb. A P. szervezetét főként a törvényhatóságokról szóló 1886. XXI., a községekről szóló 1886. XXII., a Budapest fővárosi törvényhatóság alakításáról és rendezéséről szóló 1872. XXXVI., 1920: IX. és a Budapest székesfőváros kerületi előljáróságairól szóló 1893. XXXIII. t.-cikk szabályozzák.

**Politikai Hetilap**, szerkesztette *Keleti Károly*; laptulajdonos volt *Éötvös József* báró; megjelent Pesten hetenkint hétfőn, 1865 júl. 3-tól 1866 jún. 25-ig.

**Politikai hirlap**, l. *Sajtójog*.

**Politikai jelvény**, a politikai pártok tagjainak külső felismerésére szolgáló jelvény. P.-ül leginkább szalagok, csokrok, kokárdák szolgálnak. Néha virágok, pl. a bonapartisták P.-e az ibolya. Színek, pl. a fehér szín mint a francia királypár-



tiak P.-e. Angliában a Stuartok híveinek P.-e tölgyág volt. Úgyanott a XV. sz.-ból ismeretes a vörös (Lancaster) és a fehér (York) rózsá harca. P.-ül ruhadarabok is szolgálnak. Így Svédországban a sipka- és a kalap-párt. Ilyenek a carbarnari-köpenyek, a calabriai kalapok, Garibaldi-íngék stb. Ausztriában a búzavirágot mint a német császár kedvenc virágát hordták a nagy német eszmék mellett tüntetés gyanánt. Nálunk a koalíciós uralom alatt a tulipán-jelvényt mint a magyar gazdasági önállóságért való küzdelem jelvényét viselték.

**Politikai jogok** azok a jogok, amelyek által az egyén az állami hatalomban részesül, irányítására befolyást nyer. Ilyen P. büntetőtörvénykönyvünk megállapítása szerint az a jog, hogy valaki az országgyűlésnek, a törvényhatósági vagy a községi képviselőtestületnek tagja lehet (passzív választójog), hogy az országgyűlési képviselői, törvényhatósági vagy községi választásoknál választói joggal bír (aktív választói jog) és hogy esküdtszéki tag lehet. Amennyiben a bíróság ítéletben mellékbüntetésként a P. felfüggesztését mondja ki, az a felsorolt jogok gyakorlásának felfüggesztését jelenti.

**Politikai jogok gyakorlatának felfüggesztése.** A magyar btkvben mellékbüntetés, mely abban áll, hogy az elítelt: a) nem lehet tagja az országgyűlésnek és a törvényhatósági v. községi képviselőtestületnek; b) nem lehet esküdtszéki tag; c) nem bír választói joggal az országos képviselő-, törvényhatósági v. községi választásoknál. Vétség esetében 1—3 évig, büntetés esetében 3—10 évig terjedhet. Ezen határokon belül tartamát a bíróság határozza meg. A P. mellékbüntetését rendszerint a hivatalvesztés mellékbüntetésével együttesen alkalmazza a törvény. AP.-vel is sújtott büntetendő cselekmények különösen a következők: 1. felségsértés; 2. a király s a kir. ház tagjainak bántalmazása; 3. a hűtlenség; 4. a lázadás (bizonyos esetekben); 5. a választói jog ellen elkövetett bűncselekmények; 6. a pénzhamisítás; 7. a lopás; 8. a rablás; 9. a zsarolás (bizonyos esetekben); 10. a sikkasztás; 11. az orgazdaság; 12. a csalás; 13. a közokirathamisítás; 14. a csalárd bukás; 15. a gyújtogatás; 16. a fegyveres erő elleni és 17. a hivatali büntettek, végül újabb törvényeink rendelkezése szerint a hadi szállítások körül elkövetett visszaélések, az árdrágító visszaélések, az adócsalás, az állami és társadalmi rend ellen elkövetett egyes bűncselekmények (1921 : III. t.-c.) stb.

**Politikai község, l. Falu.**

**Politikai megbízottak,** a politikai ellenőrzés szervei a legkülönbözőbb működési körrel; osztály- v. párturalom idejében arra vannak hivatva, hogy az osztály- v. pártpolitika érvényesülését az államélet működésének különböző köreiben: közigazgatásban, közoktatásban, hadseregben stb. biztosítsák. A P. rendszerét oly államokban szokták alkalmazni, ahol valamely kisebbség megfelelő erkölcsi alap híján csakis a lakosság állandó megfélemlítésével képes ideig-óráig fenntartani uralmát; ennek a megfélemlítésnek a végrehajtó közegei a P. A kommunizmus a P.-at természetesen igen tág körben alkalmazta; mint-

hogy nekik senki sem volt megbízható, minden intézmény: katonai alakulat és hivatal, minden iskola és vállalat mellé P.-at állítottak, akiknek közreműködése nélkül jóformán semmilyen intézkedést sem lehetett tenni.

**Politikai pártok, l. Párt.**

**Politikai regény, l. Allamregény.**

**Politikai rendőrség,** az államrendészeti teendők ellátására hivatott hatósági szervezet. L. *Allamrendészet.*

**Politikai szabadság, polgári v. társadalmi szabadság** (ang. *political, civil, social liberty*) az a szabadság, amelyet az egyén a társadalomban, az államban élvez. A P. szemben a természetes szabadsággal, amelyben az ember mindent tehet, amire képes, korlátolt szabadság, amit mások hasonló szabadságára tekintettel lehet csak gyakorolni. Viszont a P. által az egyén jogot nyer, hogy a társadalmi összesség tagjaként, a társadalmi közakarat, az államakarat kialakulásában mint a törvényhozó testület választója, mint önkormányzati testület tagja stb. részt vegyen és így polgártársai magatartásának irányítója lehessen. Különösen Montesquieu óta tekintik az állami felségjogokban való közvetlen részesedést a P. tartalmának.

**Politikai számtan,** a közgazdasági és a polgári életben előforduló számolási feladatok megoldásával foglalkozik. Az iskolai gyakorlat a reális életviszonyok tárgyi köréből vett számolási feladatokat három csoportba foglalja: 1. a *polgári számtan*, ide számíttatnak a százalék-, ezrelék-, az egyszerű kamat- s a diszkont-számításnak, az elegyítéseknek, társaság-szabályoknak s más arányos osztásoknak feladatai; 2. a *kereskedelmi számtan* (l. o.); 3. a *P.* magában foglalja a kamatos kamat számítását s ennek alapján a betét-, járadék-, biztosító- és kölcsöntügyletek számvetési feladatait, amelyeknek megoldását a *tőke megmaradás elve* alapján végezi el. Ez alapelv azt jelenti, hogy az egyik fél által nyújtott értékek kamatos kamattal számított összege egyenlő a másik fél által nyújtott értékek kamatos-kamatos összegével, ha a kétféle érték ugyanazon időpontra számíttatnak. A feladatok megoldása közben túlnyomó részben az elemi mennyiségtant használja, a felsőbb mennyiségtannak aránylag kisebb szerepe van benne.

**Politikai szónoklat, l. Politikai ékesszólás.**

**Politikai tudomány, l. Allamtudományok.**

**Politikai Ujdonságok,** a Vasárnapi Ujság társalapja; szerkesztette Pákh Albert 1855—1867-ig, 1867—1905-ig Nagy Miklós, majd pár hónapig Molecz Károly, de még az évben megszűnt. Kiadta előbb Landerer és Heckenast, 1856-tól Heckenast s 1873-tól a Franklin-társulat. Megjelent Budapesten, hetenkint szerdán.

**Politikai vétségek** azok a vétségek, amelyek közvetlenül az állam alkotmánya, biztonsága, az állami hatalom tekintélye és közegei ellen irányulnak. L. *Politikai büntettek.*

**Politikus,** aki a politikával foglalkozik; lehet elméleti v. gyakorlati P. L. *Allambölcsész.*

**Politikus csizmadia,** Jókai *Üstökös* élclapjának közmondásossá vált alakja, a hozzá nem értő politikálás szenvedélyének karrikaturája.

**Politikus vers** (gör. *sztichosz politikosz*) közép- és új-görög versforma, mely a bizánci korban vált irodalmivá, s nevét onnan nyerte, mivel a fővárosból, Konstantinápolyból (*πόλις*) terjedt el. A hosszabb sorok közé tartozik, 15 szótagból áll, vagyis egy 8-as és 7-es sor összetételéből; hasonlít a mi Himfy-sorunkhoz s analog szerkezetek sok nyelvben vannak. Az új-görög irodalomnak egyik uralkodó versmértéke. Körülbelül megfelel az ó-görög katalektikus jambusi tetrameternek, csak hogy benne a nyelv természetes hangsúlya szolgál ritmus iktusul. Ez a nagy P.; a kis P. 12 szótagból áll.

**Politionsavak.** A 2, 3, 4, 5 atom ként tartalmazó kénsavakat ú. m. dition-, trition-, tetracion- és pentationsavakat közös néven P.-nak nevezik. Bomlékonyságuk miatt többnyire csak oldatban ismeretesek. L. még *Kénsavak és sóik*.

**Politípek** (gör.), eredetileg az olyan klisék, amelyeknek fő része a betűkből álló sor («Számla», «Árjegyzék» stb.). Szokás azonban már manapság a politíp elnevezést minden olyan vignettára alkalmazni, amelyet betűöntő, stereotípör csinált s amelyet galvanoplasztikai úton készítettek.

**Politríchia** (*polytrichia*, gör.), a hajzatnak szálaiban való gazdagsága.

**Politrop**, l. *Monotrop*.

**Politropikus görbe**, a síkgörbékhez tartozik s a mechanikai hőelméletben fordul elő. Ha  $x$  és  $y$  derékszögű koordináták, akkor a görbe egyenlete:  $xy^m = a$ , ahol  $m$  és  $a$  adott számok. A görbe alakja a hiperbolához hasonló.

**Politúra** (lat.), l. *Politurozás*.

**Polituralakk**, sellak, esetleg vele kevert más lakkanyagok borszeszben való oldata, melyhez még vastag terpentín (velencei) járul. Leginkább csak oly helyen használják, ahol a politurát nem alkalmazhatni, pl. faragványokon. Elsőbbsége könnyű kezelésében rejlik, amennyiben finom hajecsettel kell csak fölrakni.

**Politurozás**, az a művelet, mellyel a borszeszes sellak-oldatot (politúra) a fára fölviszszük. Sokféleképen polituroznak. A szokásosabb régi eljárás szerint a fa fölületét előbb lenolajjal és természetes horzsakővel lecsiszolják, majd pedig szőrlabdát vászondarabba foglalva megitatnak híg politurával és 8-as vagy evolvens vonalokban végigvezetve a fán, ezt alapozzák, azaz bevonják az első polituraréteggel. Ha ez már elég vastag, újra lecsiszolják, mire gyakran a fölületre hintett iszapolt horzsakőpor szolgál. Az alap kiszáritása után végre fényesre politurozzák, azaz közbe-közbe olajat kenőszzerűen használva, a politurát addig rakják föl a labdával, amíg élénk fényt nem kap. Miután itt a fát mindenek előtt olajjal csiszolták, mely a fába beszívargott, ez, ha csak hosszabb időn át ki nem szárítják, azaz oxidáltatják, később a lakkréteg alól «kitűt», a politúra «megvakul». Ennek elhárítására legjobb a fát alapozás előtt általában olajjal be sem kenni. Miután az alapozásnak célja főképen csak a fán finom sima fölületet készíteni, vagyis a kiálló egyenetlenségeket eltávolítani és a csövedényvályukat kitömní: úgy is célt érnek, ha a fát vízzel bekenik és megszáradása után finom üveges papiros-

sal lecsiszolják. Ezt a műveletet 3—4-szer ismételik, míg a fölület elég finommá nem vált. Ekkor bekenik rendszeren tenyérre öntött politurával a fát és száradása után ezt a fölületet is finomra lecsiszolják. A kifényesítés épp úgy történik ezután már, mint az előbbi eljárásnál. Itt nem jött olaj a fába, tehát nem is üthet később ki. Más eljárás szerint a fát csak egyszeri előzetes csiszolás után hajecset segítségével bekenik politurával és ezt az alapot viasz és iszapolt horzsakőpor keverékéből álló pasztával csiszolják, később pedig rendes módon politurozzák. Lenolaj helyett nem zsíros paraffin-olajat, sőt bizonyos ásványolajat is használnak a fa alapcsiszolásánál, mely szintén nem üt ki. Újabban a munkabérek emelkedése folytán lakkozó-politurozási eljárások honosodnak meg nálunk is a m. kir. Technológiai Iparmúzeum útján. Ezen eljárások szerint a fát először bekenjük valamely tömítőanyaggal és ezt kellő szárítás után lecsiszoljuk. Azután bekenjük az így nyert alapot megfelelő lakkal és ezt megszáradása után finomra lecsiszoljuk, majd pedig megfelelő módon fényezzük. Az így kezelt fölület finom és tartós fényű és aránylag olcsón készíthető. L. még *Fényezés*.

**Politzer Ádám**, fülorvos, szül. Albertin 1835 okt. 1., megh. Bécsben 1920 aug. 10. Orvosi tanulmányait a bécsi egyetemen végezte. 1861-ben magántanár, 1870., a fülgyógyászat tanára lett a bécsi egyetemen, 1873 óta az Allgemeines Krankenhaus fülgyógyászati osztályának vezetője volt. Legkiválóbb munkái: *Die Beleuchtungsbilder des Trommelfells* stb. (Wien 1865); *Zehn Wandtafeln zur Anatomie des Gehörorgans* (u. o. 1873); *Lehrbuch der Ohrenheilkunde* (Stuttgart 1878, 4. kiad. 1901); *Die anatomische u. histologische Zergliederung des menschlichen Gehörorgans* (1899); *Geschichte der Ohrenheilkunde* (1907).

**Poliuria** (*polyuria*, gör.), a vizelet mennyiségének kóros emelkedése. Felnőtt egészséges egyéneknél a normális vizeletmennyiség 24 óra alatt körülbelül 1½ liter. Ha valamely egyénnél P. áll fenn, úgy az elérheti a napi 3—5—10, sőt még több litert is. Előfordul diabetes mellitusnál, diabetes insipidusnál, a krónikus vesegyulladás egyik fajtájánál stb.

**Polixandrafa** (növény), l. *Jacaranda*.

**Polixén**, a természetben előforduló nagyon tisztátalan platina.

**Poliziano** (ejtsd: —ciáno), *Angelo*, családi nevén *Ambrogini* (ejtsd: —odzini), olasz költő és humanista, szül. Monte-Pulcianóban 1454 júl. 14., megh. Firenzében 1494 szept. 24. Bájos olasz költeményei: Orfeo, pásztoradráma (Mantova 1471) és Stanze per la giostra di Giuliano de' Medici (Firenze 1494). Latin művei: *Miscellanea* (1489); *Opera* (Lyon 1536). Újabb vegyes kiadások: *Prose volgari e poesie latine e greche* (Firenze 1867); *Opere volgari* (u. o. 1885). V. ö. *Mencke*, *Historia vitae Angeli Politiani* (Lipese 1736) és *Mähly*, A. P. (u. o. 1885).

**Polizsa** (olasz), l. *Police*. — P. di carico, l. *Hajófuvarlevél*.

**Poljakov, Iván Szemenovics**, orosz zoológus és utazó, szül. 1846., megh. Szent-Pétervárott 1887 ápr. 17. Nagy zoológiai és etnográfiai kuta-

tásokat tett európai és ázsiai Oroszországban. Jelentéseit az orosz földrajzi társaság és a pétervári akadémia kiadványaiban tette közzé. Önálló műve: Utazás Szakhalin szigetére 1881—1882 (orosz nyelven; nemetül megjelent Arzruni fordításában 1884 Berlin).

**Poljana**, adók. Varasd vm. varasdi j.-ban, (1910) 906 horvát lak. (Tr. SzHSz.)

**Poljanci**, adók. Pozsega vm. brodi j.-ban, (1910) 348 horvát, szerb, lengyel és rutén lak. (Tr. SzHSz.)

**Poljane**, adók. Pozsega vm. újgradiskai j.-ban, (1910) 416 szerb és horvát lak. (Tr. SzHSz.)

**Poljanica**, adók. Zágráb vm. stubicai j.-ban, (1910) 1655 horvát lak. (Tr. SzHSz.)

**Poljanska**, adók. Pozsega vm. pozsegai j.-ban, (1910) 361 horvát, szerb és magyar lak. (Tr. SzHSz.)

**Polje** (geol.), nagyobb sík terület a Karszt dolinaszerű besüppedései fenekén. Legnagyobb a livóni P. Ny.-i Boszniában 380 km<sup>2</sup> területével. L. *Karsztos jelenségek*.

**Poljesszje** (*Polezia*), mintegy 82,000 km<sup>2</sup>-nyi területet takaró, tavasszal és ősszel nehezen hozzáférhető mocsaras vidék Lengyelország K.-i és Oroszország Ny.-i részében, a Pripet és mellék-vizei környékén. 1873 óta az orosz kormány kb. 4000 km. esatornát ásott, melyek majdnem 3 millió hektárra hatnak, miáltal jórésze termékeny lett, de az egészségtelen környék és az utak hiánya miatt a lakosság száma nem több 500,000-nél. Egy részén a *Rokitno*-mocsarak (l. o.) terülnek el. Az Orel és Kaluga kormányzóságokban levő nagy erdőségeknek is P. a neve.

**Poljica**, l. *Poglizza*.

**Polk** (orosz), az orosz hadseregben a. m. ezred; *polkovnik*, ezredes.

**Polk** (ejtsd: pók), *James Knox*, az északamerikai Egyesült-Államok 11-ik elnöke, szül. Mecklenburgban (Észak-Karolina) 1795 nov. 2., megh. Nashvilleben 1849 jún. 15. Az ügyvédi pályán működött s 1825. választották be a kongresszusba, hol a demokrata párthoz tartozott. 1835—1839-ig a képviselőház elnöke volt, 1844. 170 szóval *Clay* 105 szavazatával szemben az Egyesült-Államok elnökévé választották. Kormányának (1845—49.) idejére esett a mexikói háború, melyben az Egyesült-Államok óriási terület (Kalifornia és Új-Mexikó) birtokába jutottak.

**Polka**, páros ütemű cseh körtánc, melynek eredete a régi *écossaise*-re («schottisch») utal. Időmértéke középgyors: jellegzetes ritmusa: (j. = jobb láb, b. = bal láb)

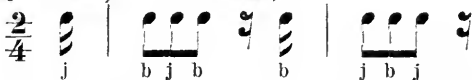

A XIX. sz. közepén egyes balletmesterek más szláv táncokból is vettek át figurákat a P. lépései közé, így keletkeztek a P. különféle változatai: P.-mazurka, P. à la Polacca.

**Polko**, *Elise* (szül. *Vogel*), német író, szül. Lipcsében 1823 jan. 31., megh. Münchenben 1899 máj. 15. Egy ideig énekesnő volt, de megvált a színpadtól és mint író nő fejtett ki nagy munkásságot. Művei: *Musikalische Märchen* (1852, 25. kiad. 1903); *Faustina Hasse* (1860); *Alte Herren* (Hannover 1866); *Niccolò Paganini und die Geigenbauer* (1876); *Getrennt* (1882); *Unsere Pilger-*

*fahrt von der Kinderstube bis zum eigenen Herd* (1863, 10. kiadás 1900); *Meister der Tonkunst* (1897) stb.

**Polkowski Ignác**, a krakói tud. akadémia tagja s a krakói székesegyház levéltárának és kincstárának őre, kanonok. Báthory István lengyel királlyá választásáról két kötetben adott ki okleveleket.

**Poll** (ang., franc. *polle*, a. m. a fő), névjegyzék; választásoknál a szavazatok lajstromozása. Mint ige a. m. szavazni. — *Polling hours* azok az órák, amelyek alatt a szavazatot le lehet adni.

**Poll Hugó**, festő, szül. Budapesten 1867 nov. 15. Első mestere Hollósy volt Münchenben, aztán Párisban tanult Robert-Fleury- és Lefebvre-nél. Többnyire Párisban tartózkodott s onnan küldte életképeit a Műcsarnok kiállításába, ahol 1903. *Hazatérő búcsusok* c. képére megkapta a Társulati díjat, ugyanez a kép Párisban 1905. mention honorablen kapott s most a Szépművészeti Múzeumban látható. 1907-ben gyűjteményes kiállításban mutatta be műveit a Műcsarnokban. 1909. *Sátor előtt* c. pasztell-képére megkapta a Lipótvárosi Kaszinó díját.

**Polla** (az ókori *Forum Popilii*), város Salerno olasz tartományban a Tanagro melletti Diaro-völgyben, vasút mellett, (1911) 4648 lak., római híddal és emlékekkel. 1857-ben földrengés pusztította.

**Pollaiuolo**, 1. *Antonio del*, olasz szobrász, ötvös és festő, szül. Firenzében 1429., megh. Rómában 1498 febr. 4. Eleinte atyja ötvösműhelyében dolgozott, majd Baldovinetti hatása alatt festővé képezte ki magát. Kiváló bronzöntő volt. Működött Firenzében s 1484 óta Rómában. Tőle valók IV. Sixtus és VIII. Inceze pápák bronz síremlékei a római Szt. Péter-templomban. Legkiválóbb festményei: Herakles és Anteusz (Firenze, Uffizi), Szt. Sebestyén vértanúsága (London, National Gallery) és Dávid (Berlin, Kais. Friedr. Mus.). — 2. *Piero del*, olasz festő, előbbinek öccse, szül. Firenzében 1443., megh. valószínűleg Rómában 1496. Andrea del Castagnónál tanult s bátyja hatásán képezte magát tovább. Főként Firenzében, továbbá San Gimignano-ban s valószínűleg Rómában is működött. Főművei: Mária megkoronázása (1483) a san gimignanoi Collegiában, 6 erény allegorikus ábrázolása a firenzei Uffiziban, Angyali Üdvözet a berlini Kais. Friedr. Múzeumban. Bátyjánál nagyobb színerzéssel birt, rajza azonban kevésbé korrekt. Mindkét testvérnek jelentékeny szerepe van a firenzei XV. sz.-beli művészet technikai eszközeinek tökéletesítésében.

**Pollák**, 1. *Antal*, a Pollák-Virág-féle gyors-távíró társfeltalálója, szül. Szentesen 1865. A grazi akadémia kereskedelmi és vegytani kurzusokat hallgatott. Többrendbeli, az optikába vágó tervezgetés után 1897. a *telautográf* nevű táv-író-szerkezettel lépett nyilvánosság elé. 1898-ban *Virág* Józseffel társulva, a készülék elkészítése gyorsan haladt előre és az elért siker arra indította a feltalálót, hogy a készüléket *gyors-távíróvá* alakítsák át (l. *Telegráf*). 1903-ban a M. Tud. Akadémia a feltalálót a Wahrmandíjjal tüntette ki. P. 1906. mint a készülék érté-

kesítésére alakult Société Générale de Télégraphie Rapide című részvénytársaság műszaki igazgatója, Párisba költözött. Főtalálmányán kívül P. 1907. a drótnélküli táviró céljaira egy «renforceur» (hangerosítót) szerkesztett, mely több államban került alkalmazásba; majd egy elektromos billentyűperforátort, később egy automatikus gyorsjeladót készített a drótnélküli táviró céljaira. Ezenkívül még több elektrotechnikai találmánya van.

2. *P. Illés*, jogtudós és író, szül. Szombathelyen 1852 dec. 13. Jogi tanulmányait a budapesti és bécsi egyetemen végezte. 1879-ben ügyvéd lett. Publicisztikai munkatársa volt a Pester Lloyd, Magyar Hirlap, Országos Hirlap és Pesti Hirlap c. lapoknak. Mint védőügyvéd hírnevet szerzett magának. A budapesti ügyvédi kamarának ügyésze, majd a Kúria ügyvédi tanácsának tagja lett. Az országos ügyvédi szövetség elnöke s 1913 óta udvari tanácsos. Számos bölcséleti, társadalomtudományi, jogi s *Homo* álnév alatt írt szépirodalmi cikkén és tudományos felolvasásán kívül főbb munkái: *Sybilla Rómában* (Flamma álnéven, Budapest 1894); *Erősek és gyengék* (u. o. 1902); *A művészi teremtés törvénye* (u. o. 1906); *A jog és az egyén küzdelme* (u. o. 1912); *Katonai közhivatalnok megvesztegetése* (1917).

3. *P. (Pollack) Mihály*, építész, szül. Bécsben 1773., megh. Pesten 1855 jan. 3. Építészeti tanulmányait Bécsben kezdte meg, hol elméleti kiképzését befejezván, a milánói székesegyház építésénél nyert alkalmazást. Innen Bécsbe, majd 1800. Pestre helyezte át működésének terét. Műveiben a klasszikus egyszerűségekre való törekvés jutott kifejezésre. Számos magánházat és palotát épített úgy Pesten, mint a vidéken, ezek közt József főherceg alesütői kastélyát, a régi Vigadó épületét, mely legszebb alkotásai közé tartozott, de 1849. Pest bombáztatása alkalmával elpusztult, a Deák-téri ág. ev. templomot. Az ő műve a Ludoviceum is (1829—35). Ennek befejezése után fogott hozzá legismertebb alkotásához, a Nemzeti Múzeum építéséhez (1836—45).

4. *P. Miksa*, rabbi, szül. Beleden (Sopron vm.) 1868 márc. 8. Tanulmányait a budapesti orsz. rabbiképzőintézetben végezte; 1894 óta a soproni hitközség rabbija. Nagyobb, önálló kutatások alapján megírt munkái: *A zsidók Bécs-Újhelyen* (Budapest 1892); *A zsidók története Sopronban*, 75 eddig kiadatlan oklevéllel (u. o. 1896). Két munkáját: *Arany János és a Biblia* (u. o. 1904) és *Tompa Mihály és a Biblia* (u. o. 1912) a M. Tud. Akadémia adta ki.

**Pollák-Virág-féle gyorstelegráf**, l. *Telegráf*.

**Polland-kínai sertés**, az északamerikai Egyesült-Államok kiváló hússertés-fajtája, melyet a lengyel, kínai és az angol berkshirei sertés segítségével állítottak elő. Kis közép nagyságú, fekete színű, fehérjegyű, elég gyorsan fejlődő, szaporas és nyugodt vérmérsékletű sertés, mely az angol yorkshirei és berkshirei fajtánál edzettebb. A P. hozzánk is bekerült, de a nálunk uralkodó nyári száraz meleget kevésbé jól tűri.

**Pollantin** (*pollanthyn*), a szénaláz (l. o.) ellen ajánlott gyógyszer. Fűvek himporával oltott lo-

vak vérsavója, mely úgy természetes állapotban, mint beszárítva poralakban is forgalomban van. Az orr- és a szemnyálkahártya helyi kezelésére használják. Főtalálója: *Dunbar*.

**Pollard**, *Albert Frederick*, angol történétíró, szül. 1869 dec. 16. Rydeben. 1907-ben a londoni University College-en az angol történet tanára lett. Egyik kiadója a Dictionary of National Biography-nak s főmunkái: *England under Protector Somerset* (1900); *Henry VIII* (1905); *Tudor tracts* (1903); *A life of Thomas Cranmer* (1904); *Factors in modern history* (1907). Magyarul megjelent: *Anglia története* (ford. *Bálint Ernő*, Bpest 1916).

**Pollatschek Elemér**, orvos, szül. Nagykárolyban 1875 febr. 10. 1901. az Erzsébet királyné-szanatórium, 1910. az izraelita-kórház gégefőorvosa, 1916. egyetemi magántanár lett. Fontosabb irodalmi munkái *Dolgozatok az orr- és gégebetegségek köréből* címen 1915. önálló kötetben jelentek meg.

**Pollen** (növény), a m. virágpor (l. o.).

**Pollensa** (*Pollentia*), város Mallorca spanyol szigeten a P.-i öböl mellett, (1911) 8452 lak.; bortermeléssel. Közeliében az ókori Pollentia romjai láthatók. A Puig de P.-n (324 m.) látogatott búcsújáró hely van.

**Pollentia**, 1. ókori város Liguriában a Tanarus partján. Itt ütközött meg 402. Kr. u. Stilicho Alarichal; ma *Pollenza*. — 2. P., város, l. *Pollensa*.

**Pollentömlő** (növény), l. *Megtermékenyítés*.

**Pollenvirágok** (növény) azok, amelyek a beporzást végző rovaroknak pollent (virágport) szolgáltatnak táplálékul (mák, pipacs).

**Pollenzacskó** (növény), l. *Portok*.

**Pollet**, *Le*, Dieppe (l. o.) külvárosa.

**Pollex**, l. *Hüvelyk*.

**Pollicitatio** (lat.) a rj.-ban olyan egyoldalú ígéret, amely anélkül, hogy bárki részéről elfogadásra lett volna szükség, kötelmet hozott létre. Esetei voltak: 1. a votum (valaki valamely istenséggel szemben kötelezte magát, fogadalom); 2. az állam v. község javára tett kötelező ígéret valamely hasznos célú szolgáltatásra (ob iustam causam); 3. a *díjkítkezés* (l. o.).

**Pollinarium** v. *pollinium* (növény), a kosborfélék egy-egy portokfelének összetapadt virágportömege, l. *Kosborfélék*.

**Pollini**, *Francesco*, olasz zongoraművész és zeneszerző, szül. Leybachban 1763., megh. Milanóban 1846 szept. 17. Mozart tanítványa volt. 1809. a milánói konzervatórium tanára lett. Ő írt elsőnek zongorára három sorban. Számos zongoradarabot írt, amelyek megérdemelt sikert arattak.

**Pollini-Bianchi**, *Bianka*, énekesnő, l. *Bianchi*, 1.

**Pollinium** (növény), l. *Pollinarium*.

**Pollino**, *Monte*, a Napolii-Apenninók mészkőhegységének hegycsoportja a Tirreno-tenger és Tarentói-öböl közt, legmagasabb csúcsai a P. (2248 m.) és a Serra di Dolcedorme (2271 m.): A P.-tól D.-re már a Calabriai-Apenninók kristályos kőzetekből álló csoportjai következnek.

**Pollio**, l. *Asinius Pollio*.



**Pollio, Alberto**, olasz tábornok, szül. Casertában 1852 ápr. 21., megh. Torinóban 1914 júl. 1. Az olasz tüzérségben szolgált, 1893—97. a bécsi olasz nagykövetség katonái attaséja volt. 1908 júniusban az olasz vezérkar főnökévé nevezték ki az elhalt *Saletta* tábornok helyébe. Utóda *Cadorna* tábornok lett. Művei: Napoleon I. (Livorno 1901); Waterloo 1815 (Roma 1906); Manovre coi quadri intorno a Roma (Sassari 1908).

**Pollock, Frederik, sir, baronet**, angol jogtudós és politikus, szül. Londonban 1845 dec. 10. 1882—90-ig a londoni, 1893—1903-ig az oxfordi egyetem tanára. Főművei: Principles of Contract (8. kiad., London 1909); The law of torts (8. kiad., 1908); Digest of the law of partnership (9. kiad., 1909); The land laws (3. kiad., 1895); Introduction to the history of science of politics (4. kiad., 1902); Possession in the Common law (1888). Magyarul megjelent: Az angol földbirtokjog (ford. *Stassik* Ferenc, Bpest 1914).

**Pollokshaws** (ejtsd: —sász), város Renfrew skót countyban (1911) 12,932 lak., vasöntővel.

**Poll-tax** (ang.) a. m. fejadó. Így nevezik Angliában a parlamenti választások céljaira összeállított választói jegyzéket s magát a választás tényét is.

**Pollutio** (lat.); l. *Magömlés* és *Megfertőztetés*, 1.

**Pollux**, a *Polydeukes* latinus alakja, l. *Dioskurok*.

**Pollux (Polydeukes), Julius**, görög szofista 180 körül Kr. u. Commodus császár, tanítványa, Athénben egy iskola élére állította. Egy «Onomastikon» című lexikon-féle műve maradt fenn, sok érdekes irodalmi, régiségi, színházi és törvénytudományi adattal. Kiadta Bekker (1896) és Bethe (1900).

**Pollux**, β Geminorum, az Ikrek csillagképének β csillaga, másodrendű, kettőscsillag.

**Pollux** v. *pollucit* (ásv.), hexaéderben és rombdodekaéderben kristályosodik, a jó kristályok igen ritkák, rendszeren csak legömbölyödött szemek. Szintelen, erősen üvegfényű, átlátszó, a hialitra és kámforra emlékeztet. Cézium-alumíniumhidroszilikát  $H_2Cs_4Al_4(SiO_3)_9$ . San Piero (Campo, Elba) turmalinteléreiben elvétve található; másik lelőhelye Hebron, Maineben.

**Pollux és Castor**, l. *Dioskurok*.

**Polna**, város Deutschbrod cseh kerületi kapitányságban, (1910) 4526 lak. Hiressé vált az u. n. *polnai vérvádról*. 1899-ben a közeli erdőben meggyilkolva találtak egy *Hruza* Ágnes nevű leányt. Gyanuba fogták *Hilsner* metszöt, akit a kuttenbergi esküdtszék, majd a semmisségi panasz következtében az új esküdtszék is vétkesnek mondott ki. Hilsnert halálra ítélték, majd kegyelemből élethossziglani fogságra változtatták át a büntetést. Az antiszemita cseh lapok izgatása miatt, amelyek rituális gyilkosságnak állították a büntényt, több cseh és morva helységben zsidóüldözések törtek ki.

**Polner Udön**, szül. Békéscsabán 1865 márc. 15. Jogi tanulmányai végeztével ügyvédi képesítést szerzett. 1893. igazságügyminiszteri fogalmazó lett. 1895. a közjogiól magántanárként képesítették. 1900. miniszteri titkár, 1905. rendkívüli

egyetemi tanári címet kapott. 1906. az igazságügyminisztériumba berendelt táblabíró, 1910. miniszteri tanácsosi címmel és jelleggel ruházták fel s a közjogi és nemzetközi szerződéseket előkészítő osztálynak főnöke lett. 1914. a pozsonyi tud. egyetem rendes tanárává nevezték ki. Az 1907. évi kiegyezési tárgyalások és a véderőről és katonai bűnvádi perrendtartásról szóló törvények, továbbá több nemzetközi szerződés előkészítése körül szerzett érdemeiért több kitüntetésben volt része. Résztvett egyes választójogi törvényjavaslatok kidolgozásában is. Az 1918/19. tanévben rektora volt a pozsonyi egyetemnek és egy időre letartóztatásba került, amikor a cseh Pozsony megszálltak. A Magyar Tud. Akad. lev. tagja. Főművei: *Magyarország és Ausztria közjogi viszonya* (Budapest 1891); *A végrehajtó hatalom a magyar alkotmányban* (u. o. 1893); *A választói jog mivolta* (u. o. 1894); *A pragmatica sanctio és a házi törvények* (u. o. 1900); *A közös ügyek* (Budapest 1901); *Tanulmányok a magyar parlamenti jog köréből* (u. o. 1902); *Magyar közjog német nyelven* (u. o. 1910; ugyanez németül); *Az új egyetemek és a nemzeti kultúra* (Pozsony 1916); *Das Staatsrecht des Königreichs Ungarn und seiner Mitländer* (u. o. 1917); *A Pro Hungaria* c. emlékirat (u. o. 1918) nagyrésze.

**Polo**, az angolok által Indiából hozott labdajáték, melynél a játsszók a kemény falabdát löhátéről ütik hosszú kampós botokkal, hogy a kijelölt célon túl essék le. Az ellenfelek különböző színű kalapokkal jelzik magukat. Van *vizi-P.* is, melynél a játsszók úszva hajszolják a falabdát. — Nálunk 1896 októberben rendezték Budapesten az első P-versenyt a soroksári-úti régi lövereny pályán. 1899-ben megalakult a *Budapesti P.-Egyesület*, gróf *Andrássy* Géza elnökletével. Számos P-versenyt rendezett Budapesten és csapatai sok külföldi versenyen is diadalmasan vettek részt.

**Polo, Marco**, olasz utazó, szül. Velencében 1256., megh. u. o. 1323. Ő volt az első európai, ki Ázsia belsejét és K.-i részét átkutatta. Atyjával, Niccolò P.-val és nagybátyjával, Mattes P.-val, kik velencei kereskedők voltak, 1271. Kublai khánnál jártak, aki kíséretének tagjává nevezte ki és birodalmának különböző részeibe küldötte. Így majd egész Kínával megismerkedett. 1295-ben Kokinkina, Szumátra, Cejlon, Ormuz, Tebriz, Trapezunt és Konstantinápoly érintése után visszatértek. 1298-ben egy velencei hadihajó kapitányaként genovai fogságba került, ott mondta tollba utazását a pisai Rusticianónak, ki azt franciául írta le. 1307. P. maga adta ki útleírását. Eredeti művét Pauthier adta ki magyarázatokkal: *Le livre de Marco P. c. alatt* (1865, 2 köt., magyarra fordította *Brózik* Károly, Budapest 1881). V. ö. *Zurla*, Di Marco P. (Venezia 1818—19, 2 köt.); *Schumann*, Marco P., ein Weltreisender des 13. Jahrhunderts (Berlin 1885).

**Polock**, az ugyanily nevű járás székhelye Vitabszk orosz kormányzásában a Polota és Duna összefolyásánál, (1910) 31,000 lak.; az 1812. elcsesett oroszok emlékével. P. egyike a legrégebb orosz városoknak. Rettenetes Iván 1563. elfog-

lalta, de 1579. Báthory István visszavette. 1654. az oroszok ismét birtokba vették, de az 1667-iki andruszovói szerződésben kényszerültek a lengyeleknek visszaadni. 1772. végleg orosz kézre került. Ney és Murat 1812. elfoglalták és ugyanazon év aug. 18. Gouvion-St.-Cyr a város mellett tönkre tette Wittgenstein csapatait.

**Poloj**, adók. Modrus-Fiume vm. vojnići j.-ban, (1910) 550 szerb lak. (Tr. SzHSz.)

**Polonaise** (franc. ejtsd: polonéz; ol. *polacca*) középlassú lengyel tánc  $\frac{3}{4}$  ütemben. Valószínű, hogy a P. nem népies tánc volt, hanem III. Henrik krakói megkoronáztatásakor (1574) mint alkalmi bevonulási induló bukkant fel először és ebből az alkalmi darabból alakult ki a későbbi P., mint klasszikus táncforma. Legjellegzetesebb ritmusa  hasonlít a bolero kíséretéhez, de a P. hangsúlyozottabb, keményebb. Témái súlyos ütemrészben indulnak és a harmadik negyeden záródnak. Schubert (18. sz.), Beethoven, Weber, de főként Chopin írták a legklasszikusabb P.-eket.

**Polonceau-fedél**, nagyobb fesztávolságra szerkesztett tetőszék, l. *Fedélszerkezetek*.

**Polonia**, Lengyelország latin neve. — *P. Minor*, l. *Kis-Lengyelország*.

**Polonina-Rúna**, a K.-i Beszkidek (ÉK.-i Kárpátok) homokkő vonulatának egyik tagja Ung vármegye K.-i részén az Ung és Latorcza folyók völgyei közt. Legjelentékenyebb kiemelkedései: a tkp. P. (1482 m.) Osztra hora (1408), Gorlica (1376 m.) és a Sztudnica (1935 m.). Legnagyobb részüket havasi legelő borítja. (Tr. Cs.-Szl.)

**Polónium**, l. *Radioaktív anyagok*.

**Polonszkij**, *Jakov Petrovics*, orosz költő, szül. Rjazanban 1820 dec. 18. (6.), megh. Szent-Péterváron 1898 okt. 30. (18.). Jogi tanulmányokat végzett Moszkvában, majd a Kaukázusban kapott alkalmazást, onnan azonban 1852. visszavért Pétervárra, ahol a külügyi hivatal cenzora lett. Több kötet költeménye jelent meg, melyeket tartalmasság, formaszépség és nemes érzés jellemez. Elbeszélései és regényei csekélyebb értékűek. Összes művei 1885—1886. jelentek meg 10 köt. Szent-Péterváron. V. ö. *Michailov*, *Poezija P.* (u. o. 1900).

**Polony** (*Poloma*), kisk. Sáros vm. héthársi j.-ban, (1910) 464 szlovák lak. (Tr. Cs.-Szl.)

**Polonyi**, l. *Elemér*, zongoraművész, szül. Sátoralja-Újhelyen 1871. A Nemzeti Zenedében Székely Imrétől, majd a bécsi konzervatóriumon tanult. Barbi Alice-szal beutazta Európát. 1902-ben a Nemzeti Zenede tanára lett. Több zenedarabot írt.

**2. P. Géza**, politikus, szül. Zsitvakenézen 1848 ápr. 3., megh. Budapesten 1920 febr. 1. Jogi tanulmányait a pozsonyi akadémián és a budapesti egyetemen végezte s 1871—1906-ig a fővárosban folytatott ügyvédi gyakorlatot. 1881 óta majdnem állandóan képviselő s a függetlenségi politikának egyik főirányítója volt. Mint védőügyvéd országos hírnévre tett szert s mint fővárosi bizottsági tag Budapest községi életének irányításában vezérszerepet játszott; megalapítója és sokáig vezére volt a Saskörnek. Jelentős szerepe volt a polgári házasság, a Szapáry-féle

közigazgatási reform és Ferenc Ferdinánd trónörökös házasságának becikkelyezése körül folyt vitákban, az 1889-iki véderőtörvény tárgyalásában, az 1903-iki nagy obstrukcióban, valamint a nemzeti küzdelemben, amikor az ellenzék vezérlőbizottságának tagjává választották. A koalíció vezérlőbizottságának megbízásából Fejérváry Géza báróval 1906 áprilisában előkészítette a paktumot, amelynek alapján a szövetkezett ellenzék kormányt vállalt, s e kormánynak igazságügyminisztere lett. Állásáról 1907 februárjában lemondott. Politikai pályájának kezdetétől fogva a parlament legkiválóbb szónokai közé tartozott és ismereteinek sokoldalúságával korán hírnévre tett szert. Minisztersége alatt gondoskodott a bírák anyagi helyzetének javításáról, az ügyvédi rendtartás módosításával és az ügyvédi tanácsnak a Kurián való szervezésével az ügyvédi állás tekintélyének emeléséről és nagyobb szabású kodifikációs munkálatokat kezdeményezett. 1918. júliusban a fővárosi közmnak tanácsának elnökévé nevezték ki; ez állásából a proletárdiktatura alatt nemcsak elmozdították, hanem sokáig túszként fogva is tartották. A diktatura bukása után visszahelyezték az elnökségbe. Publicisztai tevékenységet is fejtett ki; önállóan megjelent műve: *Birtokpolitika* (1916).

**Polo-ponny**, a polo-játékhoz különösen alkalmas ló. Nálunk az első polo-versenyeken erdélyi mokánylovakat használtak. Később argentinai és skótországi ponnyfajtákat hoztak be, melyek után különösen gr. *Andrássy* Manó cinderi ménese nevelt igen jó P.-kat.

**Polos**, görög szofista az V. sz.-ból Kr. e. Gorgias tanítványa; érdekesen és elevenen rajzolja Platon a Gorgiasban.

**Poloska** (*házi poloska*, *ágyi poloska*, *büdösféreg*, *palacka* = *Cimex lectularius* L., állat), a Félfedelesszárnyú rovarok (*Rhynchota*) rendjébe, a Poloskák (*Heteroptera*) alrendjébe tartozó élősködő rovarfaj. Emberlakta házakban, különösen a városokban mindenütt el van terjedve s fájdalmas és viszkető szúrásával az ember éjjeli nyugalmanak legkinzóbb háborítója. Hímje kb. 5, nősténye 6 mm. hosszú. Teljesen fejlett ivarérett példányai barnászörösek, lárvái sárgásbarnák. Ha vérrrel tele szívta magát, teste erősen megduzzad és ekkor színe vérvörös. A hímek karesúbbak a nőstényeknél, melyeket lekerekített végű potrohuk alapján nem nehéz a nem teljesen lekerekített, inkább hegyes potrohvégű hímektől megkülönböztetni. A hosszúkás tömlőalakú, kb. 1 mm. hosszú és fedéllel ellátott fehér színű petékből kibújó lárvák ötször vedlenek, míg ivarérettésgüket elérik. Kedvező viszonyok (bőséges táplálkozás esetén és 20—25° melegben) a lárvák 6—7 hét alatt ivaréretté válnak; ekkor párosodnak és ezután a nőstény a peték lerakásához fog. Kedvező viszonyok között a házi poloska igen szapora, mert a nőstény naponként kb. 5 petét rak; hidegben (+12 C°-nál) alacsonyabb hőmérsékleten) a peterakás szünetel. A lárvák kibújása a hőmérséklettől függ: 35 C° melegben 5—6, +25 C°-on 8—9, 16 C°-on 20 nap múlva következik be. A hideg, sőt a több hónapig tartó

fagy sem öli meg az öreg és fiatal poloskákat. Az éhséget a poloskák szintén hónapokig jól bírják.

A házi poloskák kerülnek a fényt, ezért rendszeren éjjel szívják áldozatuk véréit, ha azonban nagyon éhesek, nappal is vérszívásra vetemednek. Rendszeren az ember véréit szívják, de megtámadják a házi baromfiakat és a házi állatokat is. Nagyon ügyesen kúsznak és gyorsan futnak s gyakran áldozatukra egyszerűen ráejtik magukat. A poloskacsipés fájdalmas és a beoltott nyál hatása következtében égető és viszkető érzést és kerek bőrduzzanatot okoz. A fájdalmas szúrásen kívül még bűdös szagok is nagyon kellemetlen, továbbá bőséges ürülékükkel bepiszkolják a falakat, bútorokat, főleg a trópusokban veszedelmes betegségek (pestis, különböző vérparaziták okozta bajok stb.) terjesztésében is jelentős szerepük van.

Pusztításukra alkalmas szerek: a benzol, benzol, terpentin, kloroform, petroleum, xylol, továbbá a kénzés. Mindezek a szerek azonban egyrészt drágák, másrészt tűzveszélyesek és a szobaberendezési tárgyakat megtámadják. Nagyobb arányú és alapos irtásukra ma a széndiszulfid-gőzöket (szénkéneg) és a ciánkáliumból v. ciánnátriumból kénsavval fejlesztett gázalakú kéksavat (hidrogénciánid) használják. E két szer használata azonban annyira veszedelmes (a széndiszulfid robbanó, gyúlékony és mérges; a kéksav az emberre pillanat alatt ható halálos mérég), hogy csak szakember pusztíthat e szerekkel poloskát. Az amerikai Egyesült-Államokban és Németország több városában v. maga a hatóság, v. a hatóság felügyelete alatt szakemberektől vezetett vállalatok intézik a kéksavval való hatásos poloskairtást. V. ö. *Hase A.*, *Die Bettwanze* (Berlin, P. Parey 1917); *Jablonowski J.*, *A házi poloska* (Természettudományi Közlöny, 1918. évf., 50. köt., 347—371. és 395—426. lap).

**Poloskák** (*Rhynchota heteroptera*, állat, I. a képmellékletet), a Félfedelelesszárnyú rovarok (*Rhynchota*) rendjének egyik alrendje (*Heteroptera*). Szűrő és szívó szájrészeik csőalakú szipókából és négy szűrősertéből állanak. A szipókát a felső és az alsó ajak, a négy szűrősertét pedig a két felső (mandibula) és a két alsó állkapocs (maxilla) alkotja. Legjellemzőbb szárnyuk alkotása. Elülső pár szárnyuk *félfedelelesszárnyú*, ú. n. *hemimelytrává* módosult; ennek alapi része bőrszerűen kemény, másik fele pedig hártvás. A kemény alapi rész elülső részét alkotja a *corium*-nak, hátsó részét a *clavus*-nak nevezett rész; ezekhez csatlakozhatnak némelykor még a rendszeren más színű *cuneus* v. *appendix*. Hátulsó pár szárnyuk mindig ilyen alkotású szárnyak tetemesen megrövidülnek, sőt teljesen vissza is fejlődhetnek. Rendszeren el vannak látva *bűzmirigyekkel*, melyek lárva-korban a potroh hátoldalán, kifejlődött állapotban a hasoldalon a középső és hátulsó lábak töve között foglalnak helyet. Váladékuk rendszeren kellemetlen és védelemre szolgál, egyeseknél azonban kellemes szagú, pl. a réteken nyáron gyakori *Adelphocoris seticornis* F.-nál érett körte illatú. Átalakulás nélkül v. tökéletlen

átalakulással fejlődnek. Növényi és állati nedvekkel táplálkoznak. Nagyszámú és az egész földön elterjedt fajukat csápjaik szerkezete és tartózkodási helyük szerint két csoportba szokás osztani: I. *Vízipoloskák* (*Cryptocerata*), melyeknek igen rövid csápjaik a fej alsó részén el vannak rejtve úgy, hogy felülről csápjaik nem láthatók, II. *Csápos-v. szárazföldi poloskák* (*Gymnocerata*), melyeknek csápjai jól fejlettek és a fejen jól láthatók; a szárazföldön növényeken és állatokon, v. a víz felszínén élnek, de a vízbe nem hatolnak be. — A P. nevezetesebb családjait I. a *Félfedelelesszárnyúak* címszó alatt.

**Poloskamag**, *Corispermum* Juss. (növény), a Chenopodiaceae családhoz tartozik, termése mintegy poloskanagyságú és hozzá hasonló, egyik oldalán domború, a másikon lapos, hártvás szélű. Pusztai vagy tengerparti füvek. 10—12 faja Európában, Ázsiában és Észak-Amerikában, hazánkban 4. A *C. nitidum* Kit. és *C. canescens* Kit. a magyar homokpuszták jellemző növénye.

**Poloskaszagú levéldarázs** (*Hoplocampa fulvicornis* Ft.), I. *Levéldarázsak*.

**Poloskavész** (növény), a. m. *Actaea cimicifuga* L.

**Poloszkó** (*Ploské pri Rathovej*), kisk. Gömör és Kis-Hont vm. ratkói-j.-ban, (1910) 161 szlovák lak. (Tr. Cs.-Szl.)

**Polozsolás** a. m. *palázolás*, I. *Luca*.

**Poltár**, kisk. Nógrád vármegye losonci járásában, (1910) 1104 szlovák és magyar lakossal. (Tr. Cs.-Szl.)

**Poltava**, 1. volt *kormányzóság* Oroszország DNY-i részében Csernigov, Kurszk, Harkov, Jekaterinoszlav, Herszon és Kijev közt 49,896 km<sup>2</sup> ter., (1915) 3.906,200 lak. P. É.-ről D.-nek lejtősödő síkság. D.-i részei sok helyen mocsarasak. A Dnyepri vízkörnyékéhez tartozik, amely folyó itt 242 kisebb-nagyobb mellékvízet vesz föl; nagyobbak: a Trubezs, a Szupoi, a Zolotonosa, Szula (347 km.) stb. Éghajlata mérsékelt. A talaj nagyobbára fekete föld és termékeny; fő termékek: búza, rozs, burgonya. Kiemelendő hanyatló állattenyésztésének ágai közül a szarvasmarhatenyésztés. Az ipar csaknem kizárólag bőr-, szesz-, cukor és olajgyártással foglalkozik. Országos vásárai híresek. Lakói nagyjából részben kisoroszkok. A tatárok hatalma alól 1331. Gedimin litván fejedelem szabaddította föl. Később lengyelek és oroszok küzdöttek birtokáért, ez utóbbiak 1667. kerítették birtokukba. Eleinte Ukrajnának volt része. 1802-ben külön kormányzósággá alakították. Most Ukrajnához tartozik.

2. *P. (Piltava, helytelenül Pultava)* az ugyanily nevű volt orosz kormányzóság és püspökség székhelye a Poltavka és Vorszka összefolyásánál, (1920) 82,100 lakossal, több gyárral, amelyekben bőrt, gyertyát, szappant és dohánycikkeket készítenek; Iljinszkaja nevű híres vásárát július közepén tartják meg. Templomai közül a legjelentékenyebb az 1650. alapított régi kolostor és az 1770. épített székesegyház. 1709. jul. 9. Nagy Péter döntő diadalt aratott itt XII. Károlyon, az ütközet emlékét a Sándor-téren obeliszk, a városról 5 km. nyire az úgynevezett svédok sírja nevű hatalmas domb hirdeti. 1895-ben Nagy Péternek emléksobrot állítottak. A világháború után Uk-



# POLOSKÁK.

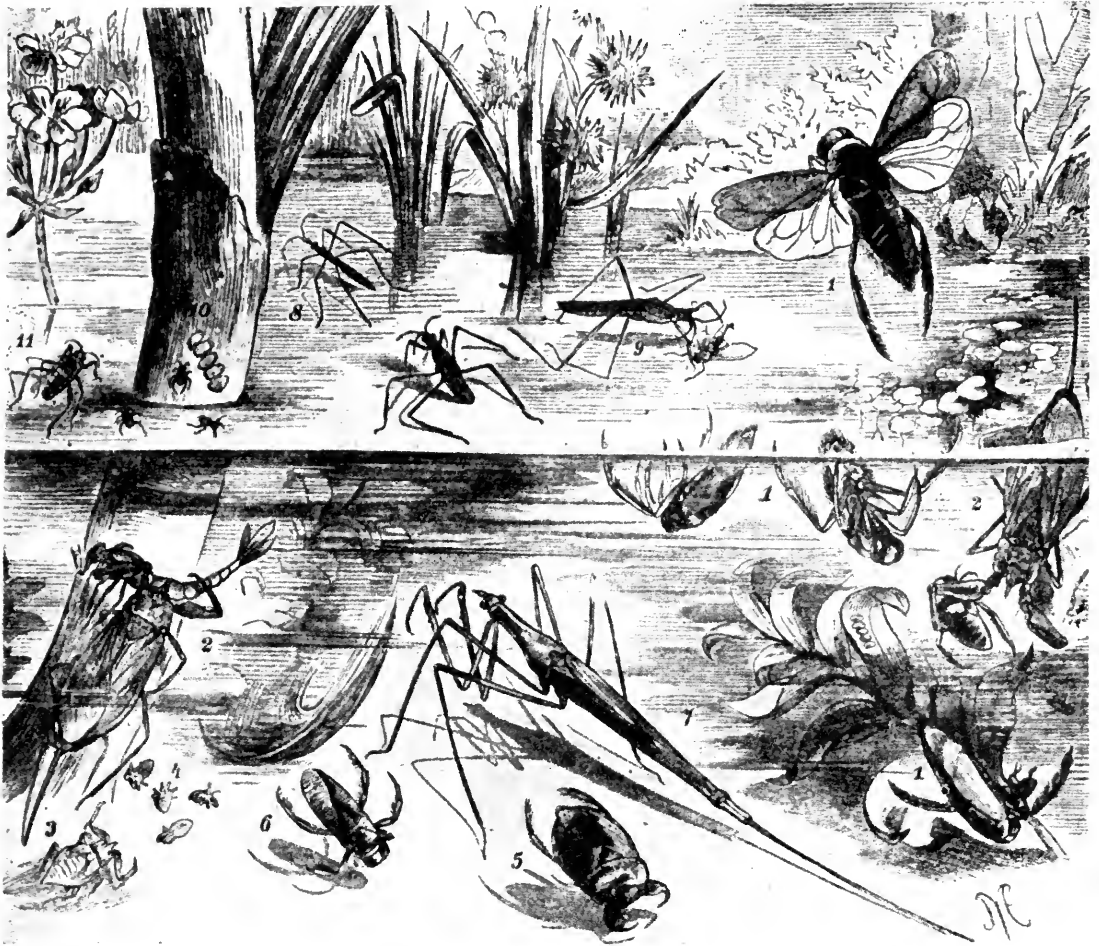

1 Úszó és röplő hátónúszó vízi poloska (*Notonecta glauca*). — 2 Vízi skorpió (*Nepa cinerea*), szitakötő lárva zsákmányával. — 3 A vízi skorpió lárvája. — 4 Petéi. — 5 Csikpoloska (*Naucoreis cinicoides*). — 6 Geoffroy hátónúszója (*Corixa Geoffroyi*). — 7 Vízi tüpoloska (*Ranatra linearis*). — 8 Tavi uszkova (*Hydrometra stagnorum*). — 9 Mocsári uszkova (*Gerris paludum*). — 10 Az uszkova petéi és lárvai. — 11 A pataki csuszkova (*Velia recunens*) lárvája.

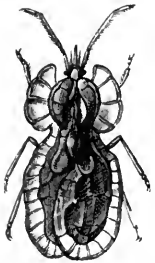

Csipkepoloska (*Aelia affinis*).  
5/1.



Szipoly-  
poloska  
(*Aelia acuminata*).  
Term.  
nagy.



Bodobács  
(*Pyrhocoris apterus*).  
Term. nagy.

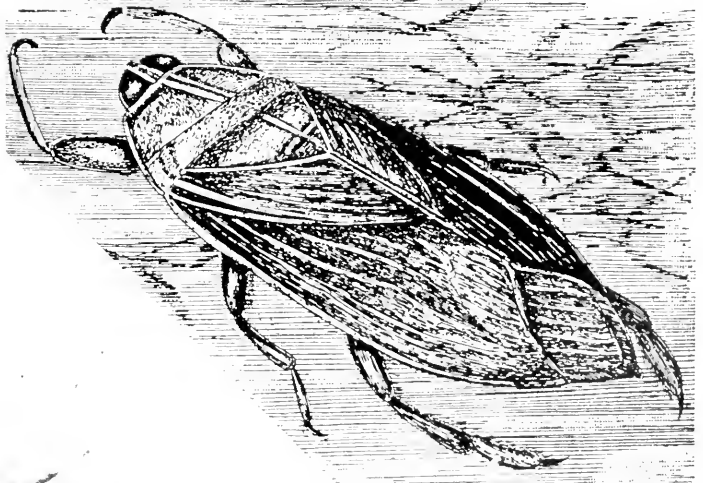

Óriás poloska (*Belostoma grande*). Term. nagy.

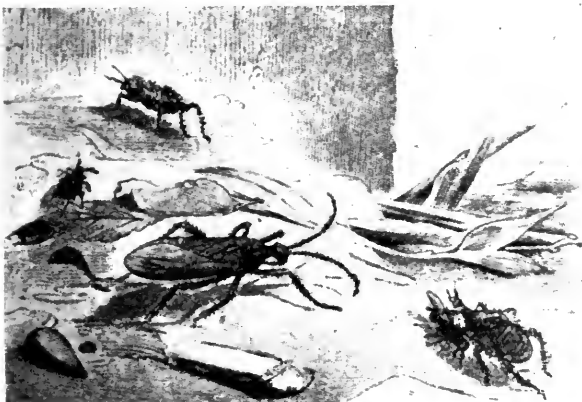

Szemetes zugpoloska (*Redivius personatus*) lárvaival.  
Term. nagy.



Köreg poloska  
(*Aradus corticalis*). 2/1.



Tüskés cime-  
res poloska  
(*Acanthosoma dentatum*). Term.  
nagy.



Házi poloska  
(*Cimex lectularius*). 3/1.





rajnához csatolták, sőt az ukránok jövő fővárosul szemelték ki. 1919-ben a vörös hadsereg és Denikin csapatai közt heves harcok folytak; 1919 júliusban a vörös csapatok elfoglalták.

**Poltina** (oroszb.) a. m. fél rubel.

**Poltron** (franc., ejtsd : poltroñ) a. m. gyáva, szájhős.

**Poltura** v. *poltra* (lengy. *pol+twory* a. m. másfél, azaz másfelet érő pénzdaráb), magyar pénznem I. Lipót, I. József, II. Rákóczi Ferenc, III. Károly és Mária Terézia korában; egy garasnak azaz három krajcárnak a felét tette, tehát másfél krajcárnak felelt meg. A P. 1760-ig mint rendes ezüst váltópénz veretett, de töréntek kísérletek már III. Károly alatt rézpolturák verésére, mely éremfajt Magyarországon pénzegységül akarták behozni. Ilyen próbaveretek vannak 1713 és 1721-ből. Mária Terézia végre az 1761 márc. 27-iki pátenssel a réz-P. verését általánosította. E P.-k Körmecz- és Selmezbányán 1763. s 1765. verettek, de két próbaveretet még 1759-ből tőle is ismertünk. II. József uralmával a P.-verés megszűnt. A Rákóczi-féle rézpolturák (1, 10, 20 P.) más szempont alá esnek; míg a III. Károly és Mária Terézia-féle P.-k a tervszerűen behozott rézpénzverés körébe tartoznak, addig a Rákóczi-félék (1704—7. évekből) csak szükségpénznek tekintendők.

**Polus**, *Reginald*, bíbornok, l. *Pole*.

**Pólus** (gör.-lat.) a. m. sark, a Föld északi és déli sarka (l. *Sark*), az égsarkok vagy világpólusok (l. *Eg*), valamely mágnes sarkai (l. *Mágnesség*), a Föld mágneses pólusai (l. *Földmágnesség*) stb. Geometriai értelemben l. *Gömb*, *Másodrendű görbe*, *Másodrendű felület*.

**Pólustávolság**, l. *Eg*.

**Polverara tyúk**, Észak-Olaszországban tenyésztett, fekete tollazatú, hegyes bóbítájú tyúk, mely a padovai tyúknak egyik változata.

**Poly**... (a görög *πολύς* a. m. sok szótól), összetételekben gyakori. Az itt nem talált szók *Poli*... alatt keresendők.

**Pólya**, 1. a sebészetben egyes testrészek becsavarására használatos kötőszerszám. A cél szerint, amire használják, különböző anyagból készül. 1. Mullpólya használatos ma a sebekre alkalmazott kötőanyag rögzítésére. Mullból 5—15 m. hosszúságban, 5—10—15 cm. szélességben hasított szalag, mely hengerverszerűleg van felgöngyöltve. Ugyane célra használatos szitkség esetén a vászon- és kalikó-P. is. 2. Flanell-pólyát használunk duzzadásra hajlamos végtágrészek tartós összehúzására, pl. alszárgyűjtőértágulásnál (fáslizás). 3. Rugalmas P.-k valamely testrész rövid ideig tartó erős összehúzására, vértelenítés céljából, gummiszövetből (Esmarch) v. kaucsukból (Martin) használatosak. 4. Keményedő P.-k rögzítő kötések készítésére keményítővel v. gipszporral impregnálva kerülnek forgalomba.

2. P. a *heraldikában*, származik, ha a pajzsot két vízszintes vonallal három részre osztják, amikor a középső rész más színű mint a felső és alsó. Több vonal alkalmazása több P.-t ad, mint pl. a magyar címernél. A pajzs ilyenmő felosztásánál szem előtt tartandó, hogy az osztó vonalak egymástól egyenlő távolságban állja-

nak, de előfordul az is, hogy a P. a rendes mértéknél keskenyebb, mely esetben a német heraldika Strichbalken névvel jelöli.

**Pólya**, 1. *Jakab*, közzgazda, szül. Békés-Szt.-Andráson 1844 okt. 22., megh. Budapest 1897 júl. 29. 1870-ben köz- és váltóügyvéd, 1883. a trieszti általános biztosító társulat magyarországi vezértügynökségének jogtanácsosa lett. 1891-ben a budapesti egyetemen a mezőgazdasági politikából magántanárként képesítették. A M. Tud. Akadémia, melynek pályázatain 4 pályadíjat nyert, közte a Fáy-féle 2000 forintos díjat, 1893. levelező tagjává választotta. 1882 óta jelentek meg értekezései a szakfolyóiratokban és napilapokban. Önálló dolgozatai: *Az újabb agrármozgalom hazánkban*; *A Raiffeisen kölcsönpénztár*; *Széchenyi István gróf minimum-javaslat*; *Agrár-politikai tanulmányok*; *Minimum*; *Homestead*; *Örökösödési jog*; *A gazdasági válság*; *A biztosítási vállalatok*; *A Pesti magyar kereskedelmi bank története*; *A budapesti bankok története*; *A szab. pesti polg. kereskedelmi terület és a budapesti nagykereskedők és nagyiparosok története*. V. ö. *Vargha Gyula* emlékbeszédét (Akad. Ért. 109. füz.).

2. *P. Jenő*, orvos, *P. I.* fia, szül. Budapest 1876 ápr. 30. 1898-ban Budapesten befejezván egyetemi tanulmányait, előbb Dollinger Gyula klinikáján működött, 1905. a székesfővárosi Sz. Margit-, 1910. a Sz. István-kórház sebészfőorvosa lett. Miután 1908. egyet. magántanári képesítést nyert, 1914. a ny. rk. tanári címet kapta. Számos cikke jelent meg hazai és külföldi szakfolyóiratokban. Önállóan kiadott művei: *A mellső-csarnok zugának állapota glaukoma szemeken* (1899); *A thrombophlebitis meseraica, mint az appendicitis egyik végzetes szövődménye* (1903); *A zsírszövetnekroízisről* (1905); *Az epekövek kórtanának mai állása* (1906); *Az epehuzamon végzett műtétek* (1908); *A rákgógyítás módjai és eredményei* (1909); *A vékonybél retrograd incarcerationójáról* (1910); *A hasnyálmirigy akút megbetegedéseinek keltkezéséről* (1910); *Die Ursachen der Recidiven nach Radicaloperation der Leistenbrüche* (Berlin 1912); *A duodenális fekélyről* (1913); *A pancreas betegségek sebészi kezeléséről* (1913).

3. *P. József*, orvosdoktor, természettudományi s orvostani író, szül. Nagyszecsén (Bars) 1802 jan. 1. szegény sorsú földművelő szülőktől, megh. Budapest 1873 jún. 10. Pesten 1830. orvosdoktorrá avatták. 1831-ben a kolera első kitörése alkalmával annyira kitüntette magát emberszeretével és az akkorig ismeretlen, ijesztő kór alapos tanulmányozásával, hogy 1832. a magyar helytartótanács Károlyvárosba s Fiuméba küldte a kolera körüli ismeretek terjesztésére s az ottani orvosok utasítása végett. Később a Rókus-kórház orvosa volt. A Magyar Tud. Akadémia tagjai sorába választotta. Egész vagyonát a pesti ref. főiskolának hagyományozta. Irodalmi munkái: *Az ember bélférgeiről* (Pest 1830). Ugyanez évben fordította *Beaumont* értekezését a sérvekről. 1831-ben adta ki latin nyelven a kolera alkalmával gyűjtött becses észleleteit Lipcsében ily címen: *Summa observationum de cholera orien-*

tali. E munkáját magyar nyelven is elkészítette 1832. 1837-ben adta ki szintén latin nyelven *Observationes de herpete et ejus remedio novo Anthracocali*. 1845-ban a *Jardin s Treitschke*-féle állattan fordítását készítette el, melynek első kötete: *Az állatország természetérténeti képtérme* meg is jelent, de azután a költséges munkát részvéthiány miatt kénytelen volt abbahagyni.

4. *P. Tibor*, festő és grafikus, szül. Szolnokon 1886 ápr. 25. Az Iparművészeti Iskolában, majd a Mintarajziskolában tanult, hol Hegedüs Lászlónak, később a szolnoki művésztelepen Fényes Adolfnak volt tanítványa s Münchenben és Párisban fejezte be tanulmányait. Korán feltűnt jóízű karikatúráival s ezeknek később is ismert és becsült mestere maradt. Grafikai munkássága is kiterjedt (plakátok, könyvillusztrációk). Az Ernst-muzeum csoportos kiállításain többször vett részt olajfestményeinek egy-egy gyűjteményével. Tagja a Szinyei Merse Pál Társaságnak.

**Polyacanthus** (állat), a Nagyszárnyú- vagy Paradicsomhalak (*Macropodus Lacep.*) régebbi, de még ma is használatos tudományos neve.

**Polyainos** (*Polyaneus*), Makedóniából való görög író, ügyvéd Rómában, hol Kr. u. 162. írta M. Aurelius és Lucius Verus császároknak ajánlott művét, a 8 könyvre terjedő *Strategikát*. Felszínes, nagyképű munka, de nevezetes forrás a görög és római történelemből felsorolt 9 hadiesel fentartása miatt. Kiadta Wöfflin és Melber (Leipzig 1887).

**Polyák Lajos**, orvos, író, szül. Nyiregyházán, 1864 júl. 21. Budapesten befejezván orvosi tanulmányait, 1888—90-ig Görbersdorffban a tüdőbetegszanatóriumban működött. 1916-ban egyetemi magántanár lett a budapesti tud. egyetemen. Tanulmányai főképen az orr-, gége- és légesőbetegségek köréből magyar és külföldi szaklapokban jelentek meg, az *Internationale Centralblatt für Laryngologie, Jahresberichte über die Ergebnisse der Rhino-Laryngologie, Archiv f. Laryngologie és Zeitschrift f. Augenheilkunde* folyóiratokban a magyar szakirodalom referense. Önálló művei: *A klimatologia és klimatoterapia kézikönyve* (1892); *A könytömlőbetegségek gyógyítása és operálása* (1901, 1912—1914, németül is); *A modern internasalis sebészet alapelveinek megjelölése* (1910, németül 1910—1913); *A gégepapillómák gyógyítása radiummal* (Berlin 1911, Nemzetközi gégeorvosi kongresszus kiadványa); *A könytömlőtuberkulózis gyógyítása az orr felől* (németül 1918); *A gégetuberkulózis gyógyítása direkt úton* (1921); *Gégespekulum direkt operáláshoz* (Ges. Deutscher Hals-, Nasen- u. Ohrenärzte. (Wiesbadeni kongresszus 1922 jún.).

**Polyán** (*Poiana*), nagyk. Szeben vm. szerdahelyi j.-ban, (1910) 4204 román lak. (Tr. R.)

**Polyánfalú** (*Pol'anovce*), kisk. Szepes vmegy. szepesváraljai j.-ban, (1910) 212 szlovák lak. (Tr. Cs.-Szl.)

**Polyás fődém**, alárendeltebb építkezéseknél ritkábban használt fődémszerkezet. Áll egy rendez fagerendasorból, melyben a gerendaközöket a gerendák irányára merőlegesen szalmával körülfönt és jól egymáshoz szorított karókkal tölt-

jük ki. A fődémet alul vakolattal és föltül agyagtapasszal látjuk el.

**Polybiblion** (*polybiblos*, gör. szóból a. m. sok kötetből álló), egy egyetemes bibliografiai folyóirat neve, alapított 1868. Párisban s kiadja a Société bibliographique. Két részből áll: *Partie technique*, mely a főbb francia és külföldi művek bibliográfiája és *P. litteraire*, mely a főbb művek ismertetését tartalmazza, lapkivonatokkal s krónikával. Iránya katolikus.

**Polybios**, kiváló görög történetíró, szül. Megalopolisban (Arkadia) Kr. e. 210 táján, megh. 128 táján. Atyja, Lykortas, az achajai szövetség élén állott, mely végső erőfeszítéssel iparkodott a görög szabadságot megvédeni Rómával szemben. O is mint államférfi és hadvezér működött e szövetség kötelékében. 166-ban Perseus leveretése után a Róma által követelt ezer előkelő kezes közt volt; így jutott Rómába, L. Aemilius Paullus házába, barátságot kötött az ifjabb Scipióval s vele együtt szövi Róma nagyságának terveit. Ezután, mint a római nagyság szinte bámuloja, a békés közvetítő szerepét vitte hazája és Róma között s befolyása becsületese felhasználásával hálára kötelezte honfitársait, úgy hogy több helyt szobrot is állítottak neki. Rómában kezdette meg 40 könyvből álló nagy művének megírását, melyben ki akarta mutatni a római uralom világalomommá válásának okait. Megírta Róma történelmét az I. pún háborútól Karthagó és Korinthos feldúlásáig (Kr. e. 264—146-ig). A nagy műből csak az első 5 könyv maradt fenn teljesen. Livius őt követi a II. pún háború megírásában, de nem közelíti meg. P. lelkiismeretes anyaggyűjtő és éles szemű objektív történetíró. A megismert igazságot szemléletesen, egyszerűen, retorikai sallangok nélkül, szinte száraz hidegséggel úgy állítja elének, hogy beláttatja az események törvényszerűségét és etikai szükségességét. Katonai és államférfiúi szakértelme imponáló. Újabb kiadása Dindorftól (Leipzig. 1866—68, 4 köt., melyet Büttner-Wobst adott ki új revízióban, 2. kiad. 1905) és Hultschtól (Berlin 1867—72, 4 köt., 2. kiad. 1888). V. ö. *Werner*, *De Polybii vita et itineribus* (Berlin 1877); *Cuntz*, *P. und sein Werk* (Leipzig 1902).

**Polyborus thrarus** (állat), l. *Karakara*.

**Polybotos**, kisázsiai város, l. *Bulavadin*.

**Polycarpium** (növény), a termések egy típusa, egy virághól keletkeznek, de több termőből jönnek létre és megalkotásukban a virágtengely is részt vesz. Ilyen 1. a *csipketermés* vagy rózsa-termés (*cynarrhodum*), amely apró aszmagtermésekből áll és ezeket a meghúsosodott csészealakú virágtengely zárja körül; 2. a *szamóca-termés* (*fragum*), ahol az aszmagtermések a húsos, nedvdús, kúp alakú virágtengely felületén foglalnak helyet; 3. a *nelumbotermés*, ahol az aszmagtermések a ferdített kúp alakú, húsos virágtengelybe vannak bemélyesztve.

**Polycarpus**, szent, l. *Polykarp*.

**Polycarpus**, *Georgius*, magyar humanista, l. *Kosztolányi*, 2.

**Polycelis** (állat), l. *Planariidae*.

**Polycentropsis** (állat), l. *Nandusfélék*.

**Polycentrus** (állat), l. *Nandufélék*.

**Polychaeta** (állat), l. *Sörtelábuak*.

**Polychasium** (növény), a. m. többes bog, pleiochasmus (l. *Elágazás*).

**Polychroit**, l. *Krocin*.

**Polycistidea** (állat), l. *Sporozoák*.

**Polycladida** (állat), l. *Örvényférgesek*.

**Polycystis** (állat), l. *Örvényférgesek*.

**Polydeukes**, Kastor testvére, l. *Dioskurok*.

**Polydoor de Mont**, l. *Pol de Mont*.

**Polydoros**, Priamos legifjabb fia, kit az Ilias szerint Achilles öl meg. Későbbi monda szerint szülei előre látva Trója vesztét, sok arany kincsessel Polymestor trák királyhoz juttatták, aki kapzsiságból megölte és testét a tengerbe dobta. Azonban anyja, Hekabe, mikor a görögök rabul magukkal viszik, megtalálja fia holttestét s a trójai nők segítségével szörnyű bosszút áll Polymestoron: megvakítják és két gyermekét felkoncolják (Euripides Hekabe c. drámája).

**Polydoros**, görög szobrász, l. *Laokoon*.

**Polyembryonia** (növény), a. m. többesiráság; több csirának a jelenléte egy magban, pl. a citromban. Egy magban rendszeren csak egy csira szokott lenni. V. ö. *Schilberszky*, A többesirájú magvokról (Pótfüzetek a Természettudományi Közlönyhöz 1890. és Természettudományi Füzetek XI. 1887—88).

**Polyergus** (*Amazonhangya*, állat), l. *Hangyafélék*.

**Polygala L.** (növény), l. *Csészeszárny*. — A *P. amara* zöld részei szolgáltatják a «herba Polygalae amarae» nevű népies orvosságot.

**Polygalaceae**, *Pacsirtavirágfélék* (növény), a szabadszirmú kétszikűek családja a Geraniales sorozatban. 780 fajú, cserje v. kis fa, elterjedésük területe csaknem az egész föld, de nagyobb megszakításokkal. Levelük osztatlan, épszerű, váltakozó, átellenes v. örvös; virágzatuk fürt, füzer, buga; viráguk kétivarú, alapjában véve 5 tagú, zigomorf. Az 5 csészelevél közül 2 szárny- és szziromszerű, a csésze össze is nőhet a pártával egy csővé. Szzirom rendszeren csak 3, porzó a jobb és baloldalon 4—4, számos fajon hátul nyitott csővé összenőve. A magház rendszeren csak 2 termőlevélből alakul, felső állású, 2 v. több üregű, üregekint rendszeren csak 1 magkezdeménnyel. A termés tok, makk v. csonthéjas. Egyes orvosi növények tartoznak ide. L. *Csészeszárny*.

**Polygnotos**, híres ógörög festő, Thasos szigetről származott, működésének helyei Plataiai, Athén, Delfi, virágzásának ideje Kr. e. 475—445. Művészetének méltóságát l. *Görög művészet*, 3.

**Polygonaceae** (növény), l. *Polygonales*.

**Polygonales** (növény), a szabadszirmú kétszikűek sorozata. Viráguk sugaras, leplel v. van csészéje és pártája, felső állású magházukban a fenékről 1 rendszeren egyenes magkezdemény emelkedik, melynek 2 integumentuma van. Levelük többnyire el van látva kürttel (ochrea). Egyetlen családjá a *Polygonaceae*, *Keserűfűfélék*. Fűvek, ritkán fás növények. Viráguk rendszeren füzéres v. bogas virágzatban áll, az utóbbi esetben számos fajon a virágzati ágak végén több virág csomóban áll egy csészeszerű képletből (involucrum) emelkedve ki. Viráguk ciklikus vagy aciklikus,

alapjában 3 tagú. Termésük csaknem mindig 3 élű makkocska. A magban a csira nem a közepén fekszik, a tápláló szövet lisztes. Az idetartozó fajok nagy részén a levél pálhája a szártagot körülvevő hüvelyszerű kürtté alakul. Körülbelül 750 faj tartozik ide, főképp az É.-i mérsékelt öv lakói.

**Polygonatum Tourn.**, *sülyfű* (növény), a Liliaceae (Liliomfélék) család génusza; 23 faj a északi mérsékelt övön elterjedt, rhizomás évelő fű. Szárunk végig leveles, többnyire ágai is; viráguk magánosan v. csoportosan levélhómalji, kocsánya izelt, színe fehér vagy zöldes. Termésük bogyó, benne néhány mag. Rhizomájuk kúszó, vastag, húsos, az előző évek hajtása után pecsétszerű nyom marad rajta vissza, két ilyen nyom közé eső részlet az egy évi növekedés. Lombos erdőben, sziklás, cserjés mezőn a dombvidéken a *P. officinale* All. (orvosi sülyfű, Salamon pecséteje, kassarkfű, pávafarkfű, farkas csengőfű, fehér hunyor, gyenge gyökér), 10—35 cm. magas. Szára szögletes, hullámos, levele hosszas, tojásdad, elliptikus, lándzsás. Az egész növény kopasz, így a porzószállai is. Virágkocsánya 1—2 virágú, a virág fehér, a széle zöld. Bogyója lilaszínű. Tökéje officinális volt. Levele, bogyója mérges hánytató, a liba megdöglik tőle. Más hazai faj: *P. multiflorum* (L.) All. (fürtös sülyfű), *P. verticillatum* (L.) All. (örvös sülyfű), *P. latifolium* (Jacq.) Desf. (széleslevelű sülyfű).

**Polygonum L.**, *keserűfű*, *disznópázsit* (növény). Egyes fajait *karmazsinvirágnak* is nevezik. A Polygonaceae család génusza, 150 fajú úgyszólván az egész földön elterjedt, de főképp mérsékelt övi tájakon. Száraz, nedves, napos, árnyékos helyeknek, víznek egyaránt lakói, gyakran nagy tömegekkel minden jobb, hasznosabb füvet elnyomnak, alkalmatlan gyomok. Általában keserűek, a jószág nem igen eszi. Többnyire fűvek, természetük igen különféle. Levelük váltakozó, termőhely szerint hol kicsi, szálas, hol pedig nagy, széles, mindig el van látva kürttel. Viráguk, ha nem magános, rendszeren füzér- v. fürtvirágzatban áll. Úton, útszélén, mívelt talajon, kertben igen közönséges a fonszzerű, lecepsült szárú, keskeny levelű *P. aviculare* L. (porcsin keserűfű, porc v. porcsfű, térdkötő fű, tetemoldó fű, véralító fű). Vetésben, ugaron, kertben, szőlőben gyakori a *P. convolvulus* L. (szulák keserűfű, vad hariska vagy haricska) a szulák (folyóka)-éhoz hasonló levelekkel, zöld virágokkal, a felső virágok füzérben. Homokon, homoki szőlőben kellemetlen gyom a *P. avenerium* W. et K. (homoki keserűfű). Szára szintén lecepsült, csavarodva kúszik, virága nagyobbnak, mint a *P. aviculare*-é és piros v. fehér, amazé zöldesfehér. A *P. bistorta* L. (kigyós keserűfű, anyafű, kigyógyökér, kigyótrank, sárkányfű) neveit újjnyi vastag, kigyózva kúszó rhizomájáról kapta. Vizenyős réteken, hegyvidéken. Mocsarakban, árkokban, álló vízben a *P. amphibium* L. (vidra keserűfű, vízi göcsfű) terem. Szára a vízben, hosszúkás, tojásdad v. lándzsás levelei a vízben úsznak. A *P. persicaria* L. (baracklevelű keserűfű) szántóföldön, vizenyős helyen, árokban. *P. tinctorium* Lour. Kinában honos, belőle készül a kínai indigó festék. Nálunk is megterem-



hetne, de az 1840—50-es években Franciaországban és Németországban tett kísérletek nem hozták meg a kellő eredményt. A *P. hydropiper* L. (borsos keserűfű, vízi bors, vízi hunyor, ebgyömbér) árokban, nedves réten és parlagon. Levele lándzsás, zöldleplű virágai hosszú, bókoló fűrtben. Az egész növény csipős, borsos ízű, inyen hóllyagot húz, a bőrt megpirosítja, juhnak mérge. Itt-ott a levélvel háziállatot legyek ellen védenek.

**Polyhymnia** (*Polymnia*) a kilencmúzsae egyike, a zene képviselője, a líra feltalálója, Orpheus anyja.

**Pólyi** (*Pol'ov*), kisk. Abauj-Torna vm. kassai j.-ban, (1910) 550 magyar és szlovák lak. (Tr. Cs.-Szl.)

**Polykandros** (*Pholegandros*), sziklasziget a görög szigettengerben, mely a Kikládokhoz tartozik. Területe 32 km<sup>2</sup>, 1105 lak., akik nagyrészt egy *Chora* nevű helységben laknak. E helység közelében vannak P. nevű antik dór város romjai, mellettök cseppkőbarlang régi feliratokkal.

**Polykarp** (*Polycarpus*), szent, szmirnai püspök; Szt. János apostol, kivel benső barátságban élt, szentelte püspökké. Mint vértanú halt meg Marcus Aurelius császár uralkodása alatt máglyán 166. Van tőle egy levél a filippibeliekhez. Emléktünnepe jan. 26.

**Polykleitos** (*Polyklet*). 1. P., az idősebb, sikyoni születésű görög szobrász a Kr. e. V. sz.-ban, Hageladas tanítványa és Phidias legjelesebb vetélytársa. Alkotásai között az argosi Heraion számára készített Hera szobra örvendett a legnagyobb nevezetességnek, melyet azonban, sajnos, csak éremképekről ismerünk. P. alkotó szellemének főereje azonban nem a vallásos művészet, hanem az emberek ábrázolása volt; művein nem a kifejezés ereje, hanem a formák nemes rendszeressége ragadja meg a szemlélőt. Nagyszámú atlétaszobrai közül a kánoni jelentőségű Doryphorost és a Duadumenost számos római kori másolat révén ismerjük. Ugyancsak megtaláltuk emlékanyagunkban P. amazon-szobrát, melyet az ephesosi Artemision részére készített s mellyel osztálytársai: Phidias, Kresilas és Phradmon fölött győzelmet aratott. V. ö. *Furtwängler*, *Meisterwerke der griech. Plastik* (Leipzig, 1895); *Mahler*, *Polyklet und seine Schule* (Athen 1902); *Jahrbuch d. kais. deutschen arch. Instituts* 1908, 203 ff; 1909, 1 ff.

2. P., az ifjabb, görög építész és szobrász a Kr. e. IV. sz. első felében. Építészeti tevékenységének az epidaurosi Asklepios-szentély számára emelt kerek épület (tholos) és az epidaurosi színház biztosítanak örök hírnevet. Mindkettőn nemcsak az építészeti koncepció, hanem a részletformákban élő föltaláló erő és plasztikai érzék is csodálatot érdemel. Szobrai közül különösen az Amyklae számára készített fegyveres Aphroditét emelik ki forrásaink, melynek másolatát a kutatás egy Epidaurosban előkerült márványszoborban szeretné felismerni.

**Polyklet kánonja**, l. *Kanon*, 3.

**Polykrates**, Számosz kényura, ki egy naxoszi kényúr, Lygdamis segítségével jutott uralomra, előbb két testvérével, Pantagnotosszal és Sylossonnal együtt, később (Kr. e. 535) egyedül, mi-

után az elsőt megölette, a másikat pedig elkergette. Elfoglalta Leszboszt és Miletosz városát s hazáját az Aegei-tengeren a legfőbb hatalommá tette. Költöket (pl. Anakreont és Ibykost), művészeket és tudósokat hívott udvarába. Gyönyörű palotát, hadi kikötőt és vízvezetéket épített, szintűgy a Hera híres templomát. Idegen zsoldosaival sanyargatta népét, mely a spártaiakat hívta felszabadítására, de a kísérlet nem sikerült. Végre 522. Oroitesz, a magnéziai perzsa szatrapa azzal az ürüggyel, hogy egy, a perzsák ellen szervezendő vállalatot megbeszéljenek, Kis-Ázsiába csalta és keresztre feszíttette. Szerencséséről szól Schiller Frigyes híres balladája: P. gyűrűje.

**Polymestor**, l. *Polydoros*.

**Polymnia**, l. *Polyhymnia*.

**Polyneikes**, Oidipus thebai király és Jokaste fia. Mikor testvére, Eteokles, kivel felváltva kellett volna uralkodniok, elfűzte a trónról, Adrastosz argosi királyhoz menekült, vejévé lett és öt más vezérrel együtt összesen heten fogták ostrom alá Thebát («Hetten Theba ellen» — Aischylos drámája). Ott azonban Oidipus átka szerint a két testvér egymás kezétől esett el. Antigone (l. o.) Kreon tilalma ellenére eltemeti P. holttestét s ezért életével lakol (Euripides Phoinikiai Nők és Sophokles Antigone c. drámája).

**Polynemus** (állat), l. *Fonalasszárnyú hal*.

**Polyoecia** (növény), az ivarmegoszlás esete, amidőn ugyanazon növényfaj különböző (hím, nő és kétivarú) nemű egyedekkel bír, l. *Ivarmegoszlás* és *Poligámia*.

**Polyommatus** (állat), újabb nevének: *Chrysophanus* Hb., a közismert Kékpillék (*Lycaenidae*) családjának egyik neme, ahová aranyos fényű tűzvörös pillék tartoznak. Szárnyuk fonákja leginkább szürke, fehér vagy fekete rajzokkal. Hazánkban eddig 8 faj ismeretes. Hernyóik főleg a Rumex-féléken élnek. Legismertebbek: a *Polyommatus virgaureae* L., a *P. phlaeas* L. és a *P. dorilis* Hufn.

**Polyp**, l. *Polip*.

**Polyparium**, l. *Virágállatok*.

**Polypemon**, l. *Prokrustes*.

**Polyperchon**, l. *Polysperchon*.

**Polyphemos**, a félszemű óriás kiklopszoknak egyike, Poseidon isten és Thoosa nimfa fia. Sziciliában, az Etna tövében lakott, ott legeltette nyájait. Odysseust és társait, mikor odakerültek, barlangjába zárta és többet megevett közülök, de Odysseusnak sikerült őt lerészgíteni, egy tűzeskaróval a kiklopsz szemét kiegészíteni és a birkák hasa alá bujva kimenekülni. Odysseus e kalandját előadja Homeros az Odysseia 9. énekében. Euripides satiros-drámává alakította. Theokritos és Ovidius a Galateia (l. o.) nimfába szerelmes P.-t rajzolják.

**Polyphemus** (állat), a Levéllábú rákok (*Phyllopora*) rendjébe tartozó bolharák-nem. Egy faj ismeretes: *Polyphemus pediculus* de Geer, mely hazánkban is honos; a nőstény 1 mm. hosszú, a hím kisebb.

**Polyphylla fullo** (állat), l. *Cserebogarak*.

**Polyplastida** (állat), *Goette* A. német zoológus rendszerében a soksejtű állatok (Metazoa)



**Pomádé** (franc. *pommade*). A franciák megkülönböztetik a keményebb, viaszt tartalmazó, főleg szépítő vagy illatosító (pommade) és a lágyabb, egyszerűbb kenőcsöt, mely inkább gyógykezelésre szolgál (onguent). Régebben főleg állati és növényi zsiradékokból készítették (faggyú, velő, disznózsír, viasz, kókuszvaj, kakaóvaj, olíva, mandula, ricinus-olaj stb.), melyet illatos anyagokkal, festékekkel kevertek, hogy tetszetősebb külsejű legyen. Ma csaknem kizárólag petrolumból előállított zsírszerű anyagokat (vazelin, paraffin, cerezin), részben a gyapjú zsirából kivont ú. n. lanolint használják P. készítésére, amelyhez a különböző célok szerint (brillantine, haj-P., bajszipedró, crème, jelly, arcfesték stb.) különböző anyagokat (glicerint, hűsítő, összehúzó, takaró, hámlasztó szereket stb.) kevernek.

**Poma Hierosolymitana** (növény), l. *Momordica*.

**Pomairols** (ejtsd: pomérol), *Charles de*, francia költő, szül. Villefrancheban (Aveyron) 1843 jan. 23. Költészete formailag a parnasszisták, eszmeileg Lamartine hatásáról tanuskodik. Kötetei: *La vie meilleure* (1879); *Rêves et pensées* (1881); *La nature et l'âme* (1887); *Lamartine* (1889); *Regards intimes* (1894); *Pour l'enfant* (1904); *Ascension* (1910).

**Pomákok**, mohammedán vallású bolgárok. A loveci kerületben és északra a Rhodope-hegységtől laknak. Kivándorlás folytán számuk már csak körülbelül 28,000 lélek. A név eredete, valamint áttérésük története ismeretlen.

**Pomarançe** (ejtsd: —cse), város Pisa olasz tartományban, Volterra közelében a Cecina-völgyben, (1911) 7952 lak. XII. sz.-beli templom Roncalli da P. festményével. Környékén barnaszénbányászat (Monterafoli), bórsavtelepek (Montecerboli és Larderello) és kénes fürdők (La Perla és San Michele).

**Pomáz**, nagyk. Pest-Pilis-Solt-Kiskun vmegye P.-i j.ban, a járási szolgabírói hivatal széke, (1920) 4772 magyar, német, szerb és tót lak. A község közepén emelkedett helyen fekszik a Teleki grófok régi kastélya, melyben Teleki József gróf az ötvenes években a Hunyadiak korának történetét írta. Van vasúti állomása, posta- és táviróhivatala és telefonállomása. P. a budapesti turisták kedvelt kiránduló helye. Fölötte a Kőhegy (l. o.) és Csikó-vár (l. o.) érdekes hegyek emelkednek.

**Pomázy-Czikó**, Nagy Lajost 1347. követte az első nápolyi hadjáratra s 1348 jan. 18. ő vette át Nagy Lajos meggyilkolt öccsének, Endrének utószülött fiát, Károly Martellt a nápolyi udvarmester kezéből s ő hozta az árvát Visegrádra. Ez év szeptemberében borsodi főispán s a Velencével kötött fegyverszünetnek egyik keze. 1355—1359-ig tárnokmester.

**Pombal**, *Sebastian José Carvalho e Mello*, *Oeyras* gróf, P. *marquis*, portugál államférfi, szül. Soureban (Coimbra mellett) 1699 máj. 13., megh. Pombalban 1782 máj. 8. Előbb a királyi testőrségben szolgált, azután követ volt Londonban s 1745 óta Bécsben. 1750-ben I. József király meghívta miniszternek. Csakhamar korlátlan hatalomra tett szert. Rendbehozta az or-

szág pénzügyeit, javította a közigazgatást és népnevelést. A papság és nemesség hatalmának megtörésében az erőszakos eszközöktől sem riadt vissza. Az 1755-iki lisszaboni földrengés után nagy eréllyel fogott a főváros újjáépítéséhez és a köznyomor enyhítéséhez. 1757-ben miniszterelnök lett s még erélyesebben lépett fel különösen a jezsuiták ellen s azon vád alapján, hogy a király ellen 1758. elkövetett merénylet értelmi szerzői, 1759. szept. 3. száműzette őket Portugáliából. I. József halála után 1777. annak utóda, I. Mária rögtön elbocsátotta őt szolgálatából. Ellenfelei bíróság elé akarták állítani, de a királynő, tekintettel P. agg korára, megszüntette ellene a birói eljárást. V. ö. *Duhr*, P., sein Charakter und seine Politik (Freiburg i. Br., 1891).

**Pomègues** (ejtsd: pomég), kopár, sziklás sziget Marseille mellett, Ratonneau szigettel Marseille vesztegzárhelye, kikötője *Port du frioul*.

**Pomeránia** (*Pommeránia*, *Pommern*), egykori hercegség, jelenleg Poroszország egyik tartománya a Keleti-tenger, nyugati Poroszország, Brandenburg és Mecklenburg közt, (1919) 30,191 km<sup>2</sup> ter., 1,787,193 lak. A termékeny síkságokban és dombos vidékekben gazdag tartomány lakosságának főfoglalkozása a földművelés és állattenyésztés. Főleg rozsut, burgonyát és dohányt termelnek nagy mennyiségben. Az iparágak közül a mezőgazdasági gépgyártás, szesz-, cukor- és sörgyártás a legjelentékenyebb. Legnagyobb ipari központ: Stettin és környéke.

A tengerparton emelkednek az árnyas, parkokkal védett fürdőhelyek, mint Kolberg, Greifswald, Heringsdorf, Swinemünde stb., melyeknek némelyike világfürdő. A tengeri kereskedelem igen élénk; középpontja Stettin. P. három kerületre van felosztva, ezek: Stettin (12,084 km<sup>2</sup>, 889,758 lak.), Köslin (14,093 km<sup>2</sup>, 653,518 lak.) és Stralsund (4014 km<sup>2</sup>, 243,917 lak.).

*Története.* P.-t a germán törzsek elvándorlása után az V. sz. végén *szláv* népek szállották meg. Ezekből származott a P. elnevezés is, mely tenger melléket jelent (*Po mor*) s a lakóit is *pomerani* névvel jeltölték a IX. sz. óta. P. első ismert fejedelme *Szantepolk* volt (megh. 1122.), kinek idősebbik fia, *Vartisláv* (megh. 1139.) a keresztény hitre tért népével együtt. Fiai: I. *Bogiszláv* és I. *Kázmér* 1170 kör. felvették a *hercegi* címet és 1181. elismerték Barbarossa Frigyes német császár fenhatóságát. Utódalk kisebb részekre darabolták P.-t (*Demmin*, *Stettin*, *Wolgast*, *Rügen*) és örökös harcokban állottak Brandenburg és Mecklenburg fejedelmeivel. X. *Bogiszláv* (megh. 1523.) egyesítette ismét egész P.-t, de utódai ismét két részre (Stettin, Wolgast) osztották azt. 1534-ben mindkét herceg behozta a reformációt országába. A wolgasti ág kihalása után 1625. XIV. *Bogiszláv* (megh. 1637.) ismét egyesítette egész P.-t. De benne kihalt az ősi uralkodóház, s most régibb szerződéses értelmében a brandenburgi vál. fejedelmek tartották igényt P.-ra. A svédek azonban már 1630. megszállották P.-t s az 1648-iki vesztfáliai békében Brandenburgnak csak *Hátsó-Pomeránia* jutott, míg a sokkal értékesebb *Elő-Pomeránia* Stettin

várossal és Rügen szigettel a svédeké lett. Az északi háború utolsó éveiben (1715) I Frigyes Vilmos porosz király az összes svéd birtokokat elfoglalta, de a stockholmi békében 1720. vissza kellett adnia Elő-Pomeránia északi részét a Peene-folyóig. Ezt a kis részt a svédek 1814-ig bírták, amikor Norvégiáért kárpótlásul a dánoknak adták, ezek viszont Lauenburg hercegség és 2.600,000 tallér fejében Poroszországnak engedték át. V. ö. *Wehrmann*, *Geschichte von Pommern* (Gotha 1904—1906, 2 köt.); *Pommersches Urkundenbuch* (Stettin 1868—1907, 1—6 köt.).

**Pomerániai-haff** (*Stettini-haff*), a Keleti-tengernek az Usedom és Wollin szigetekkel elkülönített, 52 km. hosszú, 15—22 km. széles öble, 800 km<sup>2</sup> területtel. A nyílt tengerrel Ny.-on a Peene, középen a Swine és K.-en a Dievenow köti össze, átlagos mélysége 5 m., Nagy- és Kis-haffra oszlik, D.-en összeköttetésben van vele a Neuwarpi-tó.

**Pomeranus**, doktor, német reformátor, l. *Bugenhagen*.

**Pomerellen** (*Pomerania parva*), régebbi neve Nyugat-Poroszországnak a Visztula balpartja, Pomeránia, Posen tartományok és a Keleti-tenger közt. Kezdetben önálló fejedelmei voltak, de már 1290. Lengyelországhoz került, amelynek számos harcot kellett vívnia érte a pomeránokkal, a brandenburgi örgrófokkal és a német renddel. 1310-ben a német lovagok elfoglalták, de az 1466-iki thorni békében kényszerültek visszaadni Lengyelországnak, amely 1772-ig, első felosztásáig, megtartotta. V. ö. *Perlbach*, *Pomerellisches Urkundenbuch* (Danzig 1882).

**Pomerium** (hibásan *Pomoerium* is), a régi rómaiaknál a városnak (első sorban) Rómának belső területét határoló, a falak mentén levő földsáv, melyet sem fölszántani, sem beépíteni nem volt szabad. Az *auspicium urbanum* és az *imperium domi* határa. Idegen istenségek szentélyei csak a P.-on kívül lehettek.

**Pomerius**, l. *Temesvári Pelbárt*.

**Pomeroy**, fővárosa Ohio észak-amerikai állam Meigs countyjának, (1910) 4023 lak.; az Ohio mentén dús kőszén- és sóbányák vannak.

**Pomfret**, város, l. *Pontefract*.

**Pomigliano d'Arco** (ejtsd: pomilyiáno darko), város Nápoly olasz tartományban, a Vezuv É.-i lábánál, (1911) 11,079 lak. római építkezések romjaival.

**Pomjalovszkij**, *Nikolaj Geraszimovics*, orosz író, szül. Szent-Péterváron 1835., megh. u. o. 1863 okt. 17. (5.). A narodnikok (l. o.) egyik legtehetségesebb írója. Regényeiben és elbeszéléseiben a bursákban (a. m. papi konviktus) uralkodó durvaságot, a verésen alapuló nevelési és fegyelmezési rendszert írja le. Munkáit ma is sokat olvassák. Legjobb művei: *Molotov* (regény), *Mészčanskoe scaste* (Polgári boldogság, reg.) és *Očerki bursi* (Rajzok a bursából, 1861). Összes művei 2 köt. 1906. jelentek meg Szent-Péterváron.

**Pomme de Canelle** (növény), l. *Cachiman*.

**Pommeránia**, l. *Pomeránia*.

**Pomeránia-expedíció** (1871—72.), l. *Tengeri tudományos expedíciók*.

**Pomoerium**, l. *Pomerium*.

**Pomogy**, nagyk. Moson vm. nezsideri j.-ban, (1910) 2657 német és magyar lak. (Tr. A.)

**Pomológia** a. m. gyümölcsismeret. — *Pomológus* a. m. gyümölcsismerő, tulajdonképpen gyümölcskertész, aki csak fái gyümölcsfélék termelésével foglalkozik.

**Pomológiai intézet**, a gyümölcstermelést, gyümölcsfák előállítását s gondozását tanító intézet. Ilyen az Eduard Lucas által 1860. alapított Pom. Institut Reutlingenben, Württembergben. Ilyen a proskauai állami P. Porosz-Sziléziában. Ezek a P.-tek azonban már régen átalakultak kertészeti felsőbb tanintézetekké s ilyeneket értenek manap P. alatt.

**Pomona**, római istenasszony, a gyümölcsök védője, kit a mezei istenek (Silvanus, Picus, Priapus, a satyrosok és pánok) körülrajongtak, de aki csakis Vertumnust szerette és felesége lett. Más változat szerint Picus laurentumi király felesége. Rómában külön főpapja volt (Flamen Pomonalis); szép ifjú nő alakjában ábrázolták, ölében érett gyümölcs, kezében kacor. Pannoniából is maradtak P.-ra vonatkozó emlékek, egyebek közt egy koronás P.-szobor Celeiából (Cilli).

**Pomona**, 1. (*Mainland*), az Orkney-szigetek legnagyobbika, 528 km<sup>2</sup>, 20,000 lak. Fővárosa Kirkwall (l. o.), druida templom romjaival, Meashow városa mellett ősrégi sírhalmok, romok és szobortörmelékek vannak. — 2. P., község Kalifornia északamerikai állam Los Angeles countyjában, (1910) 10,207 lak.

**Pomorjáne** (orosz), orosz vallásos felekezet. A papi rendet nem ismeri el. Az öngyilkosság szerintök istennek kedves cselekmény. Nevüket lakóhelyüktől: *Pomorje* (az Onega tó és a Fehér-tenger közt) kapták. (L. *Rúszkol*).

**Pompa** (lat.), ünnepélyes ókori felvonulás, melyben istenképeket, szent tárgyakat, áldozati adományokat vittek az istenség templomába. A görög P.-k közül első helyen állott a panathenaei menet, a rómaiaknál a ludi Circenses játékaik megelőző ünnepi menet Juppiter tiszteletére.

**Pompadour** (franc., ejtsd: poñpadúr), kisebb női kézimunka-társoly elavult elnevezése P. marquise után.

**Pompadour** (ejtsd: poñpadúr), *Jeanette Antoinette Poisson*, *Marquise de P.*, XV. Lajos francia király kedvese, szül. Párisban 1721 dec. 29., megh. Versaillesban 1764 ápr. 15. Poisson asszony és Lenormant de Tournehem főadóbérlő leánya volt. A szép és tehetséges leány a zenében és festészetben képezte ki magát és 1741 márc. 9. férjhez ment unokatestvéréhez, *Lenormant d'Etiolles* adótisztához, kitől két gyermeke született. 1745-ben ismerkedett meg a királlyal, s oly hatást tett rá szépségével, hogy az kedvesévé tette, férjét pedig magasabb állásra emelve, vidékre helyezte. Mint *P. marquise* és a királyné udvarhölgye nagy politikai befolyáshoz is jutott. P. befolyásának tulajdonítják, hogy Franciaország 1755. szövetséget kötött Mária Teréziával II. Frigyes porosz király ellen. A miniszteri és hadvezéri állásokra P. kegyeltjei jutottak, míg ő mértékeltlen pazarlásával vonta magára a francia nép gyűlöletét. Végül a király is elidegenedett tőle. A neve alatt megjelent Emlékiratok (Lüt-



tich 1766, 2 köt.) értéktelenek. Sokkal fontosab-  
bak komornájának, *Du Hausset* asszonynak  
emlékiratai (Paris 1846, új kiad.). P. levelezéseit  
*Malassis* adta ki (Paris 1878). V. ö. *Campardon*,  
Madame de P. et la cour de Louis XV. (Paris  
1897); de *Goncourt*, Madame de P. (u. o. 1887,  
új kiad.); de *Nolhac*, Louis XV. et madame de  
P. (u. o. 1903, németül Berlin 1905); *Duc de Ca-*  
*ramar*, La famille de la marquise de P. (Paris  
1900).

**Pompadour-stílus**, a rokokó-stílusnak külö-  
nösen a belső díszítésben és a butorzonon észlel-  
hető könnyed, graciózus, erősebben színezett neme  
(1745—1763).

**Pompadour-vörös** (*Rose Dubarry*), a sévresi  
fritt porcellán színezésére használt s 1757. fel-  
talált hússzínű vörös festék.

**Pompás** (eszt.), a fenségesnek egy faja; a nagy-  
szerű és ünnepélyes rokona. Néha a személy v.  
tárgy tökéletességét, egyéni kiválóságát jelenti  
(P. ember), máskor külső fény és dísz alkal-  
mazása (öltözet, drágaság, berendezkedés, színes,  
ragyogó felvonulás stb.). Mindez, ha magasabb  
célokat nem szolgál, könnyen pusztá látványos-  
sággá sülyed. (Üres pompa.)

**Pompe funèbre** (franc., ejtsd: poñ fünebr)  
a. m. gyászpompa, temetkezési ünnepélyesség.

**Pompeius**, római plebeius-család, mely a köz-  
ügyekben csak a Kr. e. II. sz. óta szerepelt. Ne-  
vezetesebb tagjai:

1. *Quintus P.*, a Kr. e. 141. év konzula, hadat  
vezetett a hispániai Numantia ellen, de sikertelen  
ostroma miatt gyalázatos szerződést kötött,  
melyet a szenátus nem fogadott el.

2. *Quintus P. Rufus*, Kr. e. 88. Sulla konzul-  
társa, ki a szövetséges háborúban itáliai törzsek  
ellen harcolt, mialatt Sulla Mithridates ellen von-  
ult, de katonái fellázadtak ellene és megölték.

3. *Gnaeus P. Strabo*, a triumvir atyja. Kr. e. 89.  
konzulként harcolt a szövetséges háborúban,  
később sikertelenül harcolt Marius és Cinna ellen.  
87. a római porta Collina előtt villám sújtotta.

4. *Gnaeus P. Magnus*, az előbbinek fia, a hí-  
res római hadvezér és triumvir, szül. Kr. e. 106.  
Első katonáskodása a szövetséges háborúban  
atyja vezérlete alatt történt. Már 23 éves korá-  
ban kiáltotta ki 3 Picensumban toborozott légiója  
imperátorrá, midőn 83. az Ázsiából visszatérő  
Sullához csatlakozott a Marius-pártiak ellen és  
ellenük nagy sikerrel harcolt. Bár később Sulla  
íránt elhidegült, halála után is védte alkotmányát  
77. a Róma ellen vonuló Aemilius Lepidus  
ellen, akit Itáliából menekülni kényszerített. A  
szenátus még ebben az évben rábizta a Sertorius-  
féle háború vezérletét Hispániában, de ezt csak  
72. tudta sikerrel befejezni, miután Sertorius egy  
katonai összeesküvés áldozata lett. Visszatérte-  
kor szerencsésen kézrekerítette Spartacusnak Li-  
cinius Crassustól megvert seregét, úgy hogy ezt  
a háborút is ő fejezte be. 71 dec. 31. fényes dia-  
dalmenetet tartott s a következő napon lépett  
konzuli méltóságába. Konzuli évétől kezdve  
a nemesség helyett inkább a demokraták pártjá-  
nak kedvezett; visszaállította a Sullától eltörölt  
néptribuni hivatalát, a bíraskodást is a népnek  
kedvezően reformálta. Ezért hálából 67. Gabi-

nus néptribun indítványára a kalózháború ve-  
zérletével bízták meg, rendkívüli hatalommal  
ruházták fel, s midőn P. e háborút szerencsésen  
befejezte, 66. Manilius néptribun indítványára a  
Lucullustól még be nem fejezett III. mithridatesi  
háború fővezérletét is rendkívüli hatalommal  
kapta meg (I. *Mithridates*). Ennek sikeres befe-  
jeztével P. Szíriát 64. könnyűszerrel római pro-  
vinciává szervezte és Palesztinában is helyre-  
állította a Makkabeusok trónviszályának meg-  
szüntetésével a rendet. 63-ban visszatért Itáliába  
és Brundisiumnál szétoszlatta seregét; ezt a  
nemesség nagyon kihasználta ellene, a szenátus  
sem volt hajlandó ázsiai intézkedéseit jóvá-  
hagyni és veterán katonáit megjutalmazni. Ezért  
P. a Hispániából visszatért Caesarhoz közeledett,  
akinek közvetítésével kibékült Licinius Cras-  
sussal s e három férfiú 60. megalakította az ú. n.  
első triumvirátust egymás politikai céljainak a  
támogatására. Caesar mint az 59. év konzula  
keresztülvitte P. ázsiai intézkedéseinek megerő-  
sítését. Bár a triumvirátust 56. Luccában meg-  
újították és P. Crassussal együtt 55. kicsikarta a  
konzuli méltóságot, a viszony közte és Caesar  
közt mégis meglazult, főleg azért, mert Caesar  
leánya, Julia, ki P. neje volt, meghalt, Crassus  
pedig a carrhaei csatában a parthusok ellenében  
életét veszítette. A római forrongások miatt a  
szenátus 52. P.-t egyedüli konzullá tette meg,  
mialt a nemesség P.-t egészen megnyerte s így  
gyorsan megérlelődött a polgárháború, mely  
Caesar és P. között 49 elején kitért (I. *Caesar*).  
Midőn Caesar a Rubicón átkelt, P. Görögországba  
vonult seregével, hová ellenfele csak akkor kö-  
vette, mikor Hispániában P. híveit megverte.  
Dyrrhachiumnál (Durazzo) ugyan Caesar jelenté-  
keny vereséget szenvedett, de P. abba a hibába  
esett, hogy Thessaliába követte, hol helyzete  
kedvezőtlenebb volt és 48 aug. 9. Farzalusnál  
elvesztette a csatát. P. nagy zavarában Egyip-  
tomba menekült és Pelusionnál a fiatal Ptole-  
maios Auletes király kiküldöttjei orozva meg-  
gyilkolták (48 szept. 28.). Szerencsés hadvezér  
volt küllelenséggel szemben, de mint politikus,  
híjával volt az éleslátásnak, a határozott céltu-  
datosságnak.

5. *Gnaeus P. Magnus*, az előbbinek idősebb  
fia, a farzaluszi csata idején a hajóhadban szol-  
gált. 45-ben Mundánál csatát veszített Caesarral  
szemben és futása közben megölték. Kortársai  
szenvedelmes és kegyetlen embernek mondták.

6. *Sextus P. Magnus*, az előbbinek öccse, atyja  
megöletése után Egyiptomból Ciprusba mene-  
kült. Caesar halála után hajóhadával meghódí-  
totta Sziciliát, Szardiniát és Korzikát; e vidék  
uralmát még a második triumvirátustól is elis-  
mertette a mizenumi szerződésben (39). Csakha-  
mar kölcsönösen szerződészegéssel vádolták egy-  
mást, mire Octavianus hadat indított ellene.  
Sokáig változó szerencsével harcoltak. Agrippa  
36. P.-t Naulochosnál legyőzte s midőn P. a  
parthusokhoz akart szökni, Milétozban elfogták  
és megölték (35).

7. *P. Trogus*, római történetíró Augustus ko-  
rában. Galliából származott és görög források  
alapján egy világtörténetet írt Ninustól kezdve

a maga koráig, melynek Theopompos mintájára *Historiae Philippicae* címet adott. A 44 könyvből álló műnek csak a tartalmi kivonatai és egyes töredékei, azonkívül Justinus kivonata maradt reánk. L. *Justinus, 1.*

**Pompeius oszlopa, 1. Alexandria.**

**Pompeji (Pompei),** ókori város Campaniában a Vezuv tövében, a Sarno torkolata közelében. Oszkusok alapították (Kr. e. VI. sz.), aztán az etruszkok, majd (az V. sz.) a szamnitok kezére jutott. A szövetséges háborúban függő viszonyba került Rómához, 80. Kr. e. kolóniává szerveztették. A kb. 25,000 lakosú, virágzó kereskedelmi város kultúrája a hellenizmus erős befolyását tükrözteti vissza. Sokat szenvedett Kr. u. 63. földrengéstől; alig javították ki a károkat, 79 aug. 24–26. a Vezuv kitörése teljesen elpusztította. A katasztrófának klasszikus egykorú le-

folytatnak helyén; eddig területének mintegy  $\frac{2}{5}$  részét tárták föl. P.-ben ismertük meg a hellenisztikus római város fölépítését, berendezését; épületei, szobrai és falképei rendkívül értékesek a műtörténet, egyéb roppant nagyszámú leletei pedig a római magánélet megismerése szempontjából. A város alakja szabálytalan ellipszis alakú, hossza kb. 1050, szélessége 730 méter. A városfal Ny.-i részét úgy látszik a város terjeszkedése miatt lebontották. 8 kapu vezet át rajta; legépebb állapotban maradt meg a Porta di Ercolano, amely előtt sírok útja kezdődik; síremlékeket tártak fel újabban a Porta del Vesuvio, Stabiana és di Nola nevezetű kapuk előtti utakon is. Az ásások kiderítették, hogy a várfalakon kívül számos villa, és egész külvárosok terültek el. A várost poligonális látatömbökkel kövezett, aránylag keskeny (4–9 m.) utcák sze-

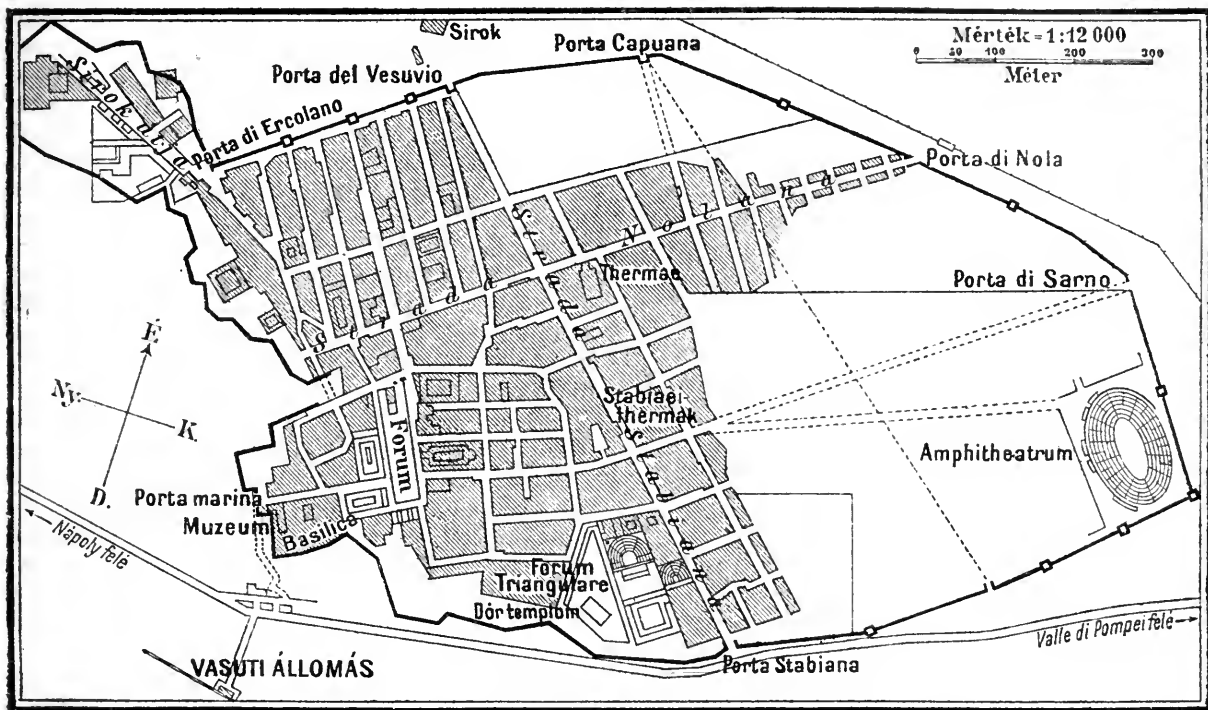

A pompeji ásások tervrajza 1915-ig.

írója az ifjabb Plinius (Epist. 6, 16, 20), míg az id. Plinius a kitörés megfigyelése közben vesztette életét. A városkát tulajdonképpen nem a láva, hanem a hamueső temette el és így műemlékei bámulatos épségben maradtak meg. Miként az ásásokból kiderült, a katasztrófa először fehér, borsónagyságú horzsakő (lapilli) darabokat szórt a városra, ami a talajt 2-5 m. magasságig töltötte fel, erre esővel vegyest vulkáni hamu szóródott le, amely 2 m. vastag réteggel borította be a felszínt, úgy hogy átlag 6-5 m. vastagságú takaró fődte be a várost. A katasztrófa után a város megmaradt lakói ázni kezdték a laza hamut, s az értéktárgyakat, valamint a drága műkincseket legnagyobb részét el is hordták. Századokon át hordták azután innét, különösen a középületek értékes köveit: a márványt és a travertint a Nápolyba építkezésekhez. A kutatók figyelme csak a XVIII. sz. közepén irányult P. romjaira; rendszeres ásásokat (l. o.) 1860 óta

lik át, ezek nagyjából derékszögben metszik egymást, a járda kb.  $\frac{1}{4}$  méterrel magasabb a kocsitútnál. A város téglalakú főterét Juppiter, Apollo, Vespasianus és a lárok templomai, vásárcsarnokok, macellum, bazilika, hivatalos épületek és nyilvános klozet szegélyzik; egy másik forum, amelyet alakjáról triangularének neveznek, egyik oldalával a városfalhoz támaszkodik, más két oldalán oszlopcsarnokok sorakoznak, közepén dór templom épült. E forumtól K.-re és É.-ra több középület: a nagy fedetlen és a kis fedett színház, palaestra, gladiator-kaszárnya, Izisz-szentély és a nagy fürdő terült el. A város DK.-i sarkát a 20,000 néző számára épült amfiteatrum foglalja el. A városnak főlásott épületei közül a szentélyeken (pl. Fortuna, Venus-Pompeiana templomai) kívül érdekesek a timár-, és a takácsműhelyek, a pék- és egyéb boltok, a korcsmák, főleg azonban a magánházak, amelyek az itáliai háztípusnak a római-hellenisztikus

típusba való átmenetét szemléltetik, mert az atriumos római házhoz a peristylumos görög házat hozzákapcsolják. Kívül dísztelenek, annál nagyobb fényt fejtenek ki belül az atrium és peristylum köré csoportosított helyiségekben. Egyszerű alaprajzú és díszítésű házak váltakoznak a helyiségek számában és berendezésében egyaránt gazdag házakkal, ezek közül a legérdekesebbek: a Casa di Pansa, del poeta tragico, di Sallustio, del Fauno, dei Vettii (l. o.), del balcone pensile, degli amoretti d'oro, del conte di Torino. Régebben a föltalált tárgyakat és a falak festményeit a helyi meg a nápolyi muzeumba szállították, de újabban a leleteket és képeket meghagyják helyükön, a peristylum és viridarium kertjét a falképek útmutatása szerint virágokkal beültetik, az erkélyeket és az emeletet maradványait lehetőség szerint megőrzik; a *P. falfestésnek* négy stílusát (inkrusztáció, távlati-architektonikus, az Augusztus-korabeli ornamentális és azt követő fantasztikus-barok stílust) most a helyszínén szemlélhetjük. Az újabban kiásott házak közül kiválik egy villa (a herculaneumi kapu előtt), falképei közül az egyik 17 méteres freskó 24, majdnem életnagyságú alakjával nőknél Dionysos miszteriumaiba való fölavatását ábrázolja. Nagyon érdekesek a házak falait borító föliratok és hirdetések.

**Irodalom.** A P.-ra vonatkozó gazdag irodalom főművei: Au. Mau, P. in Leben und Kunst, 2. kiad. 1908; u. a., Führer durch P., 5. kiad. 1910; P. Gusman, P., la ville, les moeurs, les arts, Paris 1905; Thédenat, P., u. o. 1906, 2 kötet; Engelmann, P., Leipzig 1898; Weichhardt, P. vor der Zerstörung. Rekonstruktionen. u. o. 1899; Overbeck, P., 4. Mautól jav. kiad. u. o. 1884; Niccolini, Le case ed i monumenti di Pompei, Nápoly 1854–96, Helbig, Wandgemälde Kampaniens, Leipzig 1873; Duhn, P., eine hellenistische Stadt in Italien, 2. kiad., u. o. 1910; L. Goro von Agyagfalva, Wanderungen durch P., Wien 1825; Boissier, Archéologie et s'état, Budapest 1883; Rodenwaldt, Komposition der pomp. Wandgemälde, Leipzig 1909; E. Diehl, Pomp. Wandinschriften, Bonn 1910. A folyó ásatásokról rendszeres tudósításokat hoznak a Notizie degli scavi.

**Pompeji stílus**, az ókori Róma díszítő festészetének császárságkorabeli stílusa, amelynek legtöbb emléke a kiásott Pompejiben maradt fenn. A P. a fal síkját négyzetleges mezőkre bontja s ezekre többnyire Pompeji-vörös színű alapon játszi könnyedséggel elrendezett alakos mitológiai kompozíciókat, a középső nagyobb kép körül a kisebb mezőkre monochrom alakokkal és emblémákkal váltakozó, mély távlatú, illúziós hatásra számító színes architektúrákat fest. A tartalmilag csak lazán összefüggő díszítés egy-egy sorának képeit festett virágindás füzérékkel köti össze s a képsorokat genre vagy mitoszi jelenetes és többnyire monochrom frizekkel választja el egymástól. A P. a római császárság korában a III. sz. végéig virágzott s az új korban különösen az empire díszítő művészet utánozta szívesen.

**Pompeji-vörös**, a festészetben a barnás aranylatú, meleg, telt vörös szín.

**Pompejus-család**, l. *Pompeius*.

**Pompelmoes** (növény), l. *Citrus*.

**Pompéry János**, publicista és szépirodalmi író, szül. görög eredetű, de megmagyarosodott családból Miskolcra 1819 jún. 11., megh. Budapestre 1884 szept. 28. Középiskoláit Miskolcra

és Eperjesen végezte, a jogot Eperjesen hallgatta, s már ekkor fellépett az irodalomban *Laura c.* elbeszéléseivel, nevét azonban csak *Yole pozsonyi levelei* című tárcasorozata tette 1843. ismertté. Egy ideig Esterházy Károly gróf fiának mentora volt, majd 1847. Márczaltón ügyvédkedett, 1848. a belügyminisztériumban főtitkár lett. A szabadságharc után Pesten folytatta írói pályáját, s itt — rövid bécsi tartózkodás után — 1852. végleg le is telepedett mint újságíró. Hosszú ideig dolgozott a Pesti Naplónál, 1857. szerkesztette is. Elénk tollal számolt be a főváros társadalmi, irodalmi és művészeti mozgalmairól s izléses hangjával, előkelő stíljével az ujdonságírást nagy művészetre emelte. Mint publicista küzdött Deák, majd Tisza Kálmán oldalán, ezért politikai lapjait, az 1861. alapított *Magyarország*-ot s az 1862. megindított *Ország*-ot a kormány megszüntette, s az előbbi csak az alkotmányos korszakban támaszthatta föl; a szerkesztésétől azonban megrendült egészsége miatt nemsokára vissza kellett lépnie. Nagy szerepet játszott fővárosunk közéletében s munkálkodott kulturális és emberbaráti téren is: megpendítette a Garay-árvák felszegélyezésének ügyét, s dolgozott az írói Segélypénztár ügyében, része volt az Első magyar általános biztosító-társaság megeremtésében (1859), melynek főhivatalnokai is lett. A szépirodalmat jobbra csak a 40-es, 50-es években művelte; *Beszélyek* cím alatt 1853. két kötete jelent meg, hét novella, nagyobb jelentőség nélkül, de nemes stílusban, az érzelmek finom rajzával; *A telivér* című vígjátéka (1859) akadémiai pályadíjat nyert, de a színpadon nem aratott sikert, valamint korábbi, kéziratban maradt vígjátéka (Mi újság a szomszédban, 1854) sem. Az Akadémia 1859. tagjává választotta, ahol halála után 1887. *Joannovics* György tartott fölötté emlékbeszédet (Emlékbeszédek, IV. kötet).

**Pompholix** (gör.), 1. a bőrgyógyászatban hólyagos kiütést jelent. — 2. *P.*, l. *Cinkoxid*.

**Pompilidae** (állat), l. *Diszdarazsak*.

**Pompom**, az angol hadseregben 3·7 cm. kaliberű gránát géplöveg, amelyet lóval v. emberrel vontatnak.

**Pomponatius** (*Pietro Pomponazzi*), olasz filozófus, szül. Mantovában 1462., megh. Bolognában 1525.; először Padovában, azután Bolognában tanított, Aristotelest úgy magyarázza, hogy az az egyéni lélek halandóságát tanította. Művei: *De immortalitate animae*; *De fato* stb. (1520); *De incantationibus* (a babonahit ellen, 1520. írta, megjelent 1556); *Opera* (1525 és 1567).

**Pomponius**, 1. *Lucius P.*, Bononiából (Bologna) való római drámaíró Kr. e. 90 táján; az oszk eredetű, népies atellanát (l. *Atellana fabula*) irodalmi műfajjává emelte. Töredékei Ribbecknél (*Comicorum Rom. fragmenta*, Leipzig 1898).

2. *Titus P. Atticus*, l. *Atticus*, 1.

3. *Publius P. Secundus*, római államférfi, hadvezér és tragikus költő; 50. Kr. u. a. chattokon aratott győzelméért diadaljelvényeket kapott. Tragédiáiból, melyeket Tacitus és Quintilianus dicsér, semmi sem maradt.

4. *P. Mela*, l. *Mela*.

5. *P. Porphyrio*, l. *Porphyrio*.

**Pomposa**, kolostor, l. *Codigoro*.

**Pomposo** (ol.), zenei műszo a. m. fénnel, hatalmasan, színesen.

**Pomuk**, város, l. *Nepomuk*.

**Pomum** (öbv.), az almatermés, l. *Almafa*.

**Ponape**, a Csendes-oceánban fekvő Karolina-szigetek legfontosabbika; 1914 okt. 7. Japán vette birtokába.

**Ponc** (állat), a csuszka (*Sitta europaea* L.), népies neve.

**Ponce** (ejtsd: pondze), *járási székhely* Porto Rico nyugatindiai szigeten a D.-i part közelében, (1910) 35,027 lak., kikötője a 3 km.-re fekvő *Playa* v. *Puerto de P.*, cukor-, melasz-, kávé-, dohány- és rumkivitellel.

**Ponce**, *Pedro de*, spanyolországi szerzetes, született 1520., meghalt 1584. P. volt az első, ki siketnémákat hangosan beszélni tanított. A castiliai helytartónak három siketnéma testvérét tanította és elért sikereivel nagy feltűnést keltett.

**Ponceau** (franc., ejtsd: ponszó) a. m. haragos-vörös, skarlát szín. L. *Brilláns-krocein*.

**Ponce de León**, *Fray Luis*, spanyol költő, szül. Belmonte de Cuencában 1527., megh. Madrigalban 1591 aug. 23. A salamancai kolostorba mint Agoston-rendi szerzetes lépett be s az ottani egyetemen teológiai tanár lett. A Vulgátáról táplált nézeti s az Énekek Énekének lefordítása miatt ellenesei bevádolták a valladolídi inkuizíciónál, s ez 4½ évig börtönben tartotta. Kiszabadulása után visszatért a salamancai egyetemre s később rendje fővikáriusává is kinevezték. Eredeti költeményeivel, melyek közt vallási, hősi, hazafias és bölseleti ódák vannak, az ú. n. salamancai költői iskolát alapította meg. Műveinek van egy spanyol és német kiadása Schlüter és Storektól (Münster 1853) és egy kritikai kiadás Merinótól (6 köt., Madrid 1804—16). Verseiből *Körösi Albin* közölt fordításokat a spanyol költészet gyöngyeiben. V. ö. *Gonzales de Tejada*, *Vida de Fray Luis de León* (u. o. 1863); *Wilkens*, *Fray Luis de León* (Halle 1866).

**Poncelet** (ejtsd: poñszlé), *Jean Victor*, francia matematikus, szül. Metzben 1788 júl. 1., megh. Párisban 1867 dec. 22. Tanulmányai végeztével az École d'applicationnál a mechanika tanára lett. 1834-ben az akadémia tagjává választották s Párisba került a Collège de Franceba. 1848-ban mint tábornokot az École polytechnique parancsnokává nevezték ki. Hidraulikus dolgozataival (*Hydraulique expérimentale*, 1832) a műszaki iparnak kiváló szolgálatokat tett. Alapvető munkája: *Traité des propriétés projectives des figures* (1832), a geometriai alakzatok projektív tulajdonságait tárgyalja. Nevezetesebb művei: *Mémoires sur les centres des moyennes harmoniques* (Crelle 3 köt.); *Mémoire sur la théorie générale des polaires réciproques* (Crelle 4 köt.); *Analyse des transversales appliquée à la recherche des propriétés projectives des lignes et surfaces* (1831). A Magyar Tudományos Akadémiában, melynek P. szintén tagja volt, *Hunyady Jenő* tartott róla emlékbeszédet (Budapest 1878).

**Poncet** (ejtsd: poñszé), *Ambroise* (szül. 1835., megh. 1869 nov. 19.) és *Jules* (megh. 1873 okt.

24.) kereskedelmi utakat tettek a Nilus felső vidékén s megszerkesztették középső folyásának, Dender, Szobat, Szeraf és Dzsúr mellékfolyóknak térképét. P. Jules műve: *Le Fleuve Blanc* (Paris 1864).

**Ponchielli** (ejtsd: ponkjelli), *Amilcare*, olasz operakomponista, szül. Paderno Fasolareban, Cremona mellett, 1834 szept. 1., megh. Milanóban 1886 jan. 17. 1881-ben a bergamói dóm karnagya lett. Operái közül a legnevezetesebbek: I promessi sposi (1856); *La Savojarja* (1861); I lituani (1874); *Gioconda*, amely nevét világhírűvé tette (1876); *Il figliuol prodigo* (1880); *Marion Delorme* (1885). P. írta a Garibaldi-himnusz (1882). Cremonában 1892-ben állították fel a szobrát. P. Puccini mestere volt.

**Poncho** (spany., ejtsd: —csó), Dél-Amerikában használatos indiánus eredetű köpönyeg; egy négyszögletes darab posztó, a közepén nyílással, melyen át a fejet kidugják.

**Poncianus históriája**, l. *Hét bölcs mester*.

**Poncirozás**, l. *Poncis*.

**Poncis** (franc., ejtsd: poñszí), a díszítő festészetben az ismétlődő ékitmények konturjainak másolására szolgáló sablon, amely úgy készül, hogy a szívós papirosra rajzolt motívumok körvonalait sűrűn keresztüliszurkálják. A rajzot aztán a díszítendő felülethez illesztve, szénporral, krétával stb. teli zacskóval paskolják, amire a festékpó a kiszurkált vonalokon keresztülültközik s megkapjuk ezek pontozott vonalú hű másolatát.

**Poncolás** (a német *punziren*-ből), fémtárgyak díszítése hegyes végű acélpálcikákkal bevert pontokkal.

**Pond**, a hollandiai font. Ma a kilogramm neve Hollandiában.

**Ponderabiliák** (lat.), mindazok az anyagok, melyek a nehézségi erő hatása alatt állanak, súlyuk tehát megmérhető; ellentétben az ú. n. imponderabiliákkal (l. o.).

**Ponderatio** (lat.) a. m. megmérés, megfontolás, kiegyenlítés.

**Ponderosa terra**, l. *Báriumoxid*.

**Pondichéry** (ejtsd: poñdíséri), tulajdonképen *Ponducseri*, l. francia territorium Elő-Indiában a Koromandel-parton Dél-Arkt brit-indiai disztriktus és a tenger között, 509 km<sup>2</sup> területtel, (1915) 263,818 lak. P., Janaon, Mahé, Karinal és Chandarmagar kerületekkel. — 2. P., a francia elő-indiai birtokok és P. territorium fővárosa a Bengaliai-öböl partján, (1911) 47,301 lak. Fekete- és Fehérvárosra oszlik, amelyeket csatorna választ el egymástól. A Fehérváros kiválóbb épületei: a kormányzó palota; a kollégium, amelybe 1878 óta benszülötteket is vesznek föl; az 1851—55. épített Notre-Dame székesegyház; *Dupleix* szobra; a városház; az igazságügyi palota; a Fekete-városban, ahol a benszülöttek kunyhói állanak, van a benszülöttek kollégiuma (Kalvi Szupraja Csattija), a fogház és a pamutfonó. Van azonkívül P.-ben nyilvános könyvtár, hittérítő intézet. Kikötőjében a víz sekély. P.-t 1672. Vidzsajana-gartól vették meg a franciák. Ezután az angolok négyszer ostromolták. 1748-ban visszaverde őket *Dupleix*, 1761. Lally Tolendal hősi védelem után föladta, de 1763. a franciák vissza-



kapták; 1778. az angolok újra elfoglalták és 1785. visszaadták. 1793. megint birtokba vették és 1816. visszaadták oly feltétel alatt, hogy erődítményekkel védeni nem szabad.

**Pondo-föld**, dombos és hegyes vidék a Dél-afrikai Unió fokföldi tartományában, 10,147 km<sup>2</sup> területtel, (1911) 232,931 kaffer és 1386 európai lak. A Délafrikai Unió egyik legtermékenyebb része. P. egykor K.-i Griquaországgal és Alfred grófsággal együtt független kaffer terület volt Namansland néven. 1844 óta a fokföldiek és Natal versengett egymással a birtokáért. 1876-ban a Fokgyarmat elfoglalta a K-i Griquaországot és Natal az Alfred grófságot. 1884. a fokföldiek megszállották a St.-John torkolatát. Végre 1894 márc. az egész a Fokföld birtokába jutott.

**Pondró**, a jól megkülönböztethető fejfel bíró, de lábatlan rovarlárvák neve a fejetlen és lábatlan nyüvekkel (legyeknél) szemben.

**Pondukli-zechina**, régi aranypénz, l. *Fonduk*.

**Pondus** (lat.) a. m. súly.

**Ponens** (lat.), a. m. letevő, az, aki — főleg bíróság előtt, — vallomást tesz.

**Ponente** (olasz), a naplemente, nyugat, tengerészeti műkifejezés a négy égtáj egyikének megjelölésére; használatos helynevek összetételeiben (Sestri P.), továbbá a folyóknál (Riviera di P.). Ellentéte a *levante* (l. o.).

**Ponerologia** (gör.), a bűnről szóló tan.

**Ponevjezs**, az ugyanily nevű járás székhelye Kovno volt orosz kormányzóságban, (1910) 13,610 lak. Most Litvániához tartozik.

**Ponferrada**, város Leon spanyol tartományban, (1910) 7650 lak., kénes fürdővel (38°).

**Ponfick**, *Emil*, német orvos, szül. Majna-Frankfurtban 1844 nov. 3., megh. Boroszlóban 1913 nov. 3. 1868-ban Virchow asszisztense lett, 1873. rostocki egyet. tanár; 1876. Göttingenbe, 1878. Boroszlóba ment át az egyetemre. Számos vizsgálatot végzett és irt le különösen a leukemia, visszatérő láz, vérkeringési zavarok, tuberkulózis tárgyában. Önállóan megjelent műve: *Die Aktinomykose des Menschen* (Berlin 1882).

**Pongau**, Salzburg hercegség egyik vidéke, Sankt-Johann kerületi kapitányság területén. A Salzach folyik rajta keresztül (lásd *Pinzgau*), azonkívül magában foglalja a Gastein- és az Arlvölgyet.

**Pongée** (franc., ejtsd: ponzsé), igen lágy, sima szövésű selyemszövet. Lánconfala *grége* szál (többszörös gubószál), vettiléke pedig kócselyem.

**Pong-hu** (japáni nevén: *Hoko-to*, *Pescadores*, vagy *Halász-szigetek*), a simonoszekii béke óta a japániai birtokában levő szigetsoport Formosa sziget és a kínai Fu-kien tartomány közt levő tengercsatornában. 55 legnagyobbbrészt természetlen szigetből áll, szirtes, meredek partokkal, összes területük 221 km<sup>2</sup>, csak 19 sziget lakott, lakói halászok. A két legnagyobb sziget közt jó kikötőhely van: Makung v. Mekong (körülbelül 3000 lak.).

**Pongidae** (állat), az Emberszabású majmok (*Anthropomorphae*) újabb tudományos neve. Ide tartozik az orangután (újabb tud. néven *Pongo pygmaeus* Hoppius), a csimpánz (újabb tud. nemi neve: *Pan* Oken) és a gorilla (*Gorilla*).

**Pongo**, 1. a Cap Nelsontól Német-Új-Guineáig terjedő, fajlag pápua, de nyelvileg melanéziai törzsek egyike. — 2. A bántú négerek egyik ága, saját nevén *mpongvé*.

**Pongo** (állat), az Emberszabású majmok (l. o.) családjába tartozó orangután (l. o.) újabb tudományos nemi (genus-) neve. A *Pongo* név *Hoppius*-tól 1763-ból származik, tehát régebb a *Simia* névnél. A tudományos elnevezés szabályai szerint a borneói orangután tudományos neve *Pongo pygmaeus* Hoppius, a szumátrai orangutáné pedig *Pongo abeli* Clarke.

**Pongola**, a Delagoa-öbölbe ömlő Usutu-folyó mellékvize Dél-Afrikában.

**Pongrác**, szent, l. *Pancreatius*.

**Pongrácz** (*Dengelegi*) *János*, erdélyi vajda volt Mátyás király idejében. 1460-ban a széke-lyekkel Temesvárnál megverte az Erdély pusztítására jövő törököket, 1467. pedig Moldvában hadakozott. 1476-ban, Mátyás király és Beatrix menyegzői ünnepein halt meg. Gyulafehérvárott temették el.

**Pongrácz-család** (*szentmiklósi és óvári gróf, báró és nemes*). A Szentiványi-, Szmracsányi-, nádasdi Baán- és Potturnyai-(Tornalljai)-családokkal közös eredetű család, mely egyike Liptó vármegye legrégebbi családjainak. 1241 körül élt a család első kimutatható őse, *Lőrinc*, aki a sajkóközi ütközetben mint csapatvezér küzdött. Ősi birtoka a családnak Szentmiklós, melytől előnevét vette; e birtokra 1368. új adományt nyert, míg Óvár az 1458 júl. 15-iki pozsonyi országgyűlés határozatából jutott a család birtokába. A család egyik kiválóbb tagja *Szentmiklósi P.*, a XV. sz.-ban élt «turóci király». 1608 márc. 5. *Dániel* szemereiben a család báróságot kapott. 1690. *Ferencnek* fiai, *Ferenc*, *János* és *Gáspár* a báróságban megerősítettek. 1763 febr. 15. Ferenc unokája, *Adám N. János* grófi rangra emelkedik, tőle ered az ifjabb grófi ág, míg az idősebb grófi ág *Gáspár* hasonnevű fiától ered, ki 1743 jún. 9. emelkedett grófi rangra. *János* pedig a bárói ág alapítója. V. ö. *Majláth B.*, Liptómegei törzsökös családok 1526. évig (Turul 1890). A család tagjai közül említendők:

1. *P. Emil*, báró, író, szül. Mohorán (Nógrád vm.) 1842 febr. 13., megh. Budapesten 1886 febr. 11. Beutazta majdnem egész Európát. 1868-ban államszolgálatba lépett s a pénzügyminisztériumban osztálytanácsos lett. irt verseket (*Rózsa-bimbók* 1867; *P. Emil báró költeményei* 1880); regényt (*Gyöngyvirág*, 2 köt. 1863); novellákat, pénzügyi dolgozatokat és úti rajzokat, melyek között *Suezig és vissza* (2 köt. 1870) és *Úton-útfélen* (2 köt. 1875) legnevezetesebbek.

2. *P. Henrik*, altábornagy, szül. Grácban 1855 nov. 27. A gráci hadapródiskola elvégzése után 1876. a 27. gyalogezredbe lépett. Mint hadnagy résztvett Bosznia és Hercegovina okkupációjában. 1909-ban az 5. gyalogezred parancsnoka lett és 1914 ápr. 24. vezérőrnaggyá s egy hegyidandár parancsnokává nevezték ki. Az 1914. kitört világháború folyamán a montenegróiak ellen vívott harcokban mint hadosztályparancsnok nagyon kitüntette magát, 1916. altábornagy lett, 1917. magyar bárói méltóságot nyert és érdemei el-

ismerésül megkapta a II. oszt. Vaskorona-rendet a hadiékítménnyel.

3. *P. István*, boldog, vértanu, Jézus társ. atya, l. *Kassai vértanuk*.

4. *P. István*, hadtörténeti író, szül. Felső-Túron (Hont vm.) 1821 aug. 12., megh. Észtergomban 1900 aug. 7. Az osztrák seregből mint a 8. sz. (Koburg) huszárezred hadnagya lépett ki s 1848. a honvédseregbe lépett, Görgey seregében harcolt s alezredesi rangot ért el. Fontos szerep jutott neki a szerencsétlen debreczeni csatában (1849 aug. 2.). A világosi fegyverletétel után halálra, majd 10 évi várfogságra ítélték, de három év múlva kegyelmet kapott. 1869-ben belépett a magy. kir. honvédségbe, hol 1879. elérte az ezredesi fokot. 1879. vonult nyugalomba vezérőrnagyi címmel. Megírta a debreczeni csata történetét, a szabadságharc eseményeiről naplót vezetett s egyéb hadtudományi műveket szerkesztett. Mindezek kéziratban maradtak meg hagyatékában.

5. *P. Jenő*, jogtudós, szül. Paláston (Hont vm.) 1852 nov. 27. Jogi tanulmányai végeztével a bíróság szolgálatába lépett. 1887-ben ügyész, 1897. debreczeni, 1900. győri, 1902. budapesti főügyész, majd 1905. kuriai bíró lett s 1910. koronatyűzészé nevezték ki.

6. *P. László*, 1848—49-iki honvédelezredes, később cs. és kir. altábornagy, szül. Felső-Túron (Hont vm.) 1824 dec. 15., megh. Budapesten 1890 jan. 17. Testőrhadnagy volt Bécsben s 1848. belépett a honvédseregbe. Görgey seregében szolgált mint százados, majd őrnagy. Buda visszafoglalásánál (1849 máj. 21.) annyira kitért, hogy alezredessé lépett elő. Ezután daudárparancsnok lett s újból kiténtette magát a *csornai* csatában (1849 jún. 13.). Utóbb Kmethyvel a Délvidékre ment s utoljára a temesvári csatában (aug. 9.) harcolt. A világosi fegyverletétel után külföldre menekült. 1867-ben hazatért és 1869. mint alezredes belépett a m. kir. honvédségbe. Altábornagyi címmel ment nyugalomba.

**Pongrácz**, 1. *D. Siegfried*, szobrász, szül. Brünneben 1872 jún. 15. a bécsi akadémián kezdte meg tanulmányait, 1894. Magyarországra költözött, ahol megszerezte a honosságot s itt először 1896. vett részt a kiállításon *Vízözön* c. domborművével. Később ő mintázta a Millenáris emlékmű *Vak Béla király* alakját, Margó Edével közösen mintázta az aradi és debreczeni Kossuthszobrot, díszítő-szobrászati munkákkal ékesítette a budai királyi várpalotát és az Osztrák-Magyar Bank budapesti palotáját, több díjat nyert az Erzsébet-emlékmű és a budapesti Kossuth- és Szabadságharc-emlék és a Munkácsy-szobor pályázaton s képmásokon és síremlékeken kívül különösen kisebb bronzszobraival tűnt fel, melyek közül a *Scherzo* és az *Eva* államtulajdonba kerültek.

2. *P. Sándor*, zoológus, szül. Budapesten 1888 ápr. 21. 1913-ban bölcsészettudományi doktortúrára avatták s 1914. a Magyar Nemzeti Múzeum segéd-örvévé nevezték ki. Magyarországon élő és kihalt egyenesszárnyú és recésszárnyú rovarainak tanulmányozásával foglalkozik és több biological irányú dolgozatot tett közzé. Nagyobb műve: *Magyarország Chrysoptéri alak- és rendszertani*

*tekintetben* (Budapest, 1912, 4 táblával). 1816—8. a cs. és kir. katonai főparancsnokság megbízásából zoológiai kutatásokat végzett az orosz-lengyelországi megszállott területeken.

**Pongráczfalva** (*Pongracovce*), kisk. Szepes vm. szepesváraljai j.-ban, (1910) 141 szlovák lak. (Tr. Cs.-Szl.)

**Pongyola**, általában a gondatlan szó értelmében használják. Ily értelemben beszélnek P. öltözetről, stíléről. Neve a nők kényelmes reggeli öltözetének.

**Poniatowski**, lengyel főnemesi család, melynek ősei a XVI. sz.-ban költöztek Itáliából Lengyelországba. Nevezetesebb tagjai:

1. *P., Stanislaw*, szül. Dereczynben (Litvánia) 1677., megh. 1762 aug. 3. Részt vett XII. Károly svéd király orosz hadjárataiban. A szerencsétlen *poltvai* csatában (1709 júl.) ő mentette meg a király életét és követte őt a török földre. 1710-ben mint követ járt Konstantinápolyban s rábírta a szultánt, hogy Nagy Péter orosz cárnak hadat izenjen. XII. Károly halála után visszatért II. Ágost pártjára, azután III. Ágost híve lett. Legidősebb fia, *Kazimierz* (megh. 1780.), hercegi rangra emelkedett, második fiát, *Stanislawot* 1764. lengyel királlyá választották (l. *Szaniszló* 2.), harmadik fia *Andrzej* (megh. 1773.) birodalmi herceg és osztrák tábornagy, legifjabb fia, *Michal* (megh. 1794.), gneseni érsek-prímás volt.

2. *P., Stanislaw* herceg, *P. Kazimierz* fia, az előbbinek unokája, szül. 1754 nov. 23., megh. Firenzében 1833 febr. 13. Nagybátyjának, Szaniszló királynak uralkodása alatt Litvánia főkinestartója, Podolia fővajdája és a királyi hadsereg tábornoka volt. 1804 óta Bécsben, majd Rómában élt, hol értékes műkincseket gyűjtött. Ter mézetes, de elismert fia, *Jozef* herceg (megh. 1873.) III. Napoleon alatt a francia szenátus tagja lett s mint zeneszerző tűnt ki (Giovanni di Procida, Pierre di Medici). Ennek fia, *Stanislaw August* herceg (megh. 1908.), kinek fia, *Andrzej* (szül. 1864.), a P.-család jelenlegi feje.

3. *P., Jozef Anton* herceg, francia tábornagy, *P. Andrzej* herceg fia, P. 1. unokája, szül. Varsóban 1762 máj. 7., megh. 1813 okt. 19. Osztrák katonai szolgálatba lépve, 1787. II. József császár szárnysegéde lett. 1789. a nemzetgyűlés felszólítására visszatért Lengyelországba s egyideig (1792) a lengyel hadsereg főparancsnoka volt. 1794-ben *Kosciuszko* fővezérlete alatt harcolt és Varsót védte a poroszok ellen. Lengyelország bukása után Bécsbe ment. 1807-ben a varsói nagyhercegség hadügyminisztere lett s 1809. mint a lengyel hadak fővezére harcolt az osztrákok ellen. 1812-ben a lengyel hadtest fővezére volt Napoleonnak oroszországi háborújában. A lipcsei csatában 1813 okt. 16. a francia jobbszárny élén oly vitézül küzdött az osztrákok ellen, hogy Napoleon őt a csatatéren tábornaggyá nevezte ki. A francia sereg veresége után okt. 19. menekülése közben az Elster-folyóba fulladt. Holttestét 1816. Krakóban a királyi sírboltban temették el.

**Poniatowski bikája**, ma már nem használatos neve egy csillagképnek, l. *Bika*.

**Pónicz**, kisk. Vas vm. németújvári j.-ban, (1910) 642 német lak. (Tr. A.)

**Pónik** (*Poniky*), nagyk. Zólyom vm. besztercebányai j.-ban, (1910) 1645 szlovák lak. (Tr. Cs.-Szl.)

**Pónikkohó** (*Ponická Huta*), kisk. Zólyom vm. besztercebányai j.-ban, (1910) 286 szlovák lak. (Tr. Cs.-Szl.)

**Ponikvari**, adók. Zágráb vm. topuskói j.-ban, (1910) 1399 horvát és szerb lak. (Tr. SzHSz.)

**Ponikve**, adók. Modrus-Fiume vmegye ogulini j.-ban, (1910) 871 szerb lak. (Tr. SzHSz.)

**Poninski**, lengyel hercegi és grófi család, melynek ágai Ausztriában, Németországban, Orosz-Lengyelországban élnek. Egyik tagja, *P. Adam* tábornok, késedelmével főkozója volt a *maciejowicei* csatavesztésnek (1794 okt. 10.). Ezért mint hazaárulót, elítélték és nyomorban halt meg. A hercegi ág 1920. *Kalixt* herceggel fiágon kihalt.

**Ponk**, a Nyelvtörténeti szótár szerint a. m. hidaeska, halmoeska. Az építészetben *ponkolás*: egy falnak emeletenként való vékonyítása, úgy, hogy az keresztmetszetben lépcsőzetes alakot mutat.

**Ponka**, a dakota indiánusok egyik külön tájszólású törzse Nebraska és az Indian Territorium területén.

**Ponkolás**, l. *Ponk*.

**Ponor**, víznyelő, l. *Karsztos jelenségek*.

**Ponor**, 1. kisk. Hunyad vm. puji j.-ban, (1910) 538 román lak.; római castellum romjaival. A ponori Thewrewk-család ősi fészke. (Tr. R.) — 2. *P.*, adók. Modrus-Fiume vm. szluini j.-ban, (1910) 284 horvát lak. (Tr. SzHSz.)

**Ponorics**, alig 7 házból álló erdei telep Hunyad vm. *Fégyér* (l. o.) községének határában. Cseppkőbarlangjába ritkán jut ember, érintetlen cseppkővesedései meglepők. Egy hatalmas barlangjának csak előrészét ismerjük. E barlangból *Kenderessy* Dénes hátszegi zoológus vak bogarakat (*Anophthalmus Budaee*) gyűjtött. Közeliében a Piatra rossia nevű hegyen dák vár romjai. (Tr. R.)

**Ponori Thewrewk**, l. *Thewrewk*.

**Pons** (lat.) a. m. híd. — *P. Varolii*, l. *Agyvelő*.

**Pons** (lat., így is *Pontes*, *ad Pontem*), számos ókori telepnek v. állomásnak neve, melyek folyón való átkeléseknél feküdtek római útvonalakon. Megemlítendők: *P. Campanus* a via Appia mentén Capuától É.-ra (a mai Ciambisco helyén); *P. Sonti* Aquilejától ÉK.-re, valamint feljebb attól a helytől, ahol a Wippach patak az Isonzóba (régiben *Sontius*) szakad; többször szerepel az antik hadtörténetben, itt győzte le Theodorik Odoakert. *Pons Augusti* Dáciában, a Sarmizegetusa—Tibiscum útvonal állomása a Bisztrán való átkelésnél, a mai Banczár mellett; *P. Mansuetina* v. *Sociorum*, Pannoniában a Sopianae-től É.-ra vezető úton, a mai Dombóvár táján; *P. vetus* Dáciában az Olt völgyén, a Vöröstoronyi szoroson átmenő út átkelése.

**Ponsard** (ejtsd: poñszár), *François*, francia drámaíró, szül. Viennében 1814 jun. 1., megh. Párisban 1867 jul. 13. Első, *Lucrèce* c. tragédiájának (1843) sikerét különösen Madame Rachel tehetségének köszönhette. Többé-kevésbé jól fogadták többi darabjait is: *Agnès de Méranie* (1846); *Charlotte*

*Corday* (1850); *L'honneur et l'argent* (1853); *La Bourse* (1856); *Galilée* (1867) stb. Magyarul megjelent: *Galilei*. Fordította *Paulay* Ede (Pest 1873). V. ö. *Latreille*, *La fin du théâtre romantique*, Fr. P. (Paris 1899).

**Pons asinorum** (lat.) a. m. számárhíd, diáknyelven *puska*, gyenge tanulók számára való segédeszköz, pl. aprólékos magyarázattal ellátott könyv vagy pedig fordítás.

**Ponscarne**, *François Hubert Joseph*, francia médailleur, szül. Belmont-les-Monthuraxban 1827., megh. Párisban 1903. Oudinénak volt tanítványa és a fölvirágzó francia éremművészet egyik legjelesebb képviselője. Kiváló művei: *Naudet Joseph*, *Lavallée Alphonse*, *Méline Jules* emlékérmek; az 1867-iki párisi világkiállítás emlékérmek, mely I. Ferenc József látogatásának tiszteletére készült stb.

**Ponson du Terrail** (ejtsd: poñsoñ dü teráj), *Pierre Alexis, vicomte de*, francia regényíró, szül. Montmaurban 1829 jul. 8., megh. Bordeauxban 1871 jan. 10. Eleinte a tengerészeti pályára készült, de a matematikával szemben táplált nagy ellenszenv az irodalom karjaiba sodorta s 1850 óta Párisban valóban mesés tevékenységet fejtett ki a szenzációs regény terén, melynek egyetlen célja az érdeklődés beteges fölcsigázása. Számos regényét magyarra is lefordították.

**Pont** (lat. *punctum*), a *geometriában* a legegyszerűbb képzet, melynek mozgásából, ha nyomokat hagy maga után, származik a *vonat*, ennek mozgásából a *felület*, ennek mozgásából a *test*. *Euklides* meghatározása szerint: ami részekre nem bontható, az egy pont. Ennél a meghatározásnál azonban kielégítőbb a következő: a test határa a *felület*; a felület határa a *vonat*; a vonat határa a *pont*. Az *algebrában* a *P.* a szorzásnak a jele. Mint *írásjel* a *P.* (.) a teljes mondat végét jelöli.

*P.* a zenében a hangjegy értékének és rövidségének jelölésére szolgál. A hangjegy fejtől jobbra helyezett *P.* félannyit ér mint maga a hangjegy. Pl.:



(az első hangjegy összértéke  $\frac{1}{4} + \frac{1}{8} = \frac{3}{8}$ ; a másodiké  $\frac{1}{8} + \frac{1}{16} = \frac{3}{16}$ , stb.) Két pont közül a második még az első felének értékével toldja meg a hangjegyet:

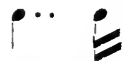

(Itt az első hangjegy értéke:  $\frac{1}{4}$  az első ponté  $\frac{1}{8}$ , a másodiké  $\frac{1}{16}$ , az egész képlet összértéke tehát  $\frac{7}{16}$ ). Ha a pont a hangjegy fölött áll, azt jelenti, hogy a hangjegy *staccato* játszandó.

**Pont-à-Bouvines**, francia falu, l. *Bouvines*.

**Ponta-Delgada**, az Azori-szigetek fővárosa és legjelentékenyebb helye, Saõ Miguel sziget D.-i partján, (1911) 16,679 lak., jó kikötővel s élénk kereskedelemmel.

**Pont-à-Mousson** (ejtsd: poñtámuszsoñ), város Meurthe-et-Moselle francia départementban a Moselle mindkét partján, (1911) 14,009 lak., vaskohászat. Szt. Márton-temploma XIII. sz.-beli. A Moselen átvezető híd a XVI. sz.-ból való. 1572—1768-ig

egyete me volt. A világháborúban 1914 végén és 1915 elején nagy harcok folytak környékén.

**Pontanus**, *Gregor*, német államférfi, l. *Brück*.

**Pontarlier** (ejtsd: poñtarlié), székhelye P. járásnak Doubs francia départementban, a Larmont lábánál, (1911) 9439 lak.; XV. Lajos emlékét, aki a várost az 1736-iki tűzvész után újjáépítette, diadalkapú örökíti meg. P. a római *Ariolice*. P. közelében vannak Larmont, St. Antoine és Joux erődök, utóbbinak foglya volt 1775. Mirabeau. 1871 jan. 29-től febr. 1-ig francia-német ütköztek színhelye, a németek 15,000 foglyot ejtettek és 28 ágyút zsákmányoltak.

**Pontassieve**, község Firenze olasz tartományban, a Sieve és az Arno összefolyásánál, vasút mellett, (1911) 13,842 lak., nevét az 1555. Ammanneti Barth. által a Sieven épített hídjától nyerte.

**Pontchartrain** (ejtsd: poñsartreñ), a Mississippi hordalékával a tengertől elzárt tó Louisiana északamerikai államban, 65 km. hosszú, 40 km. széles, területe 1500 km<sup>2</sup>, 6 m. mély. Ny.-on a Manchac a Maurepas-tóval, K.-en keskeny csatorna a Borgne-tóval és ezen át a Mexikói-öböllel köti össze. A tavon keresztül csatornáknak kisebb hajók bemehetnek New Orleans kikötőjébe.

**Ponte**, *da*, olasz festőcsalád, l. *Bassano*.

**Pontecorvo** (*Pons curvus*), város Caserta olasz tartományban, Aquino közelében, Liri mellett, Sora városával püspöki székhely, (1911) 11.354 lak. Székesegyházzal, régi körfalak maradványaival, 8 íves régi híddal. II. Gyula pápa az egyházi állammal egyesítette, 1806—10-ig Bernadotte (l. *Károly* 71.) tábornok hercegsége volt, 1814-ig (Francia országhoz tartozott).

**Ponte dei sospiri** (olasz) a. m. sóhajok hidja, l. *Velence*.

**Pontedera** (*Pons Here*), város Pisa olasz tartományban (1911) 14,452 lak., szép híddal az Arnón és márványhíddal az Erán, középkori épületekkel, XIII. sz.-beli templommal.

**Pontederiaceae** (növény), az egyszikűek családja a Farinosae sorozatban; 24 faja forró övi vízi növény. A Liliomféléktől és a többi egyszikű családtól főképp száruk szimpodialis elágazása és magvuknak sok lisztes táplálószöveve különbözteti meg őket. Ide tartozik az *Eichhornia* (l. o.).

**Pontefract** (*Pomfret*), város Yorkshire angol countyban, (1911) 15,960 lak., szénbányával. Egykori várában gyilkolták meg 1399-ben II. Rikárdot. A várat 1649. rombolták le.

**Pontevedra**, 1. *spanyol tartomány* Coruña, Lugo, Orense tartományok, Portugália és az Atlanti-óceán közt, területe 4391 km<sup>2</sup>, (1920) 505,795, 1 km<sup>2</sup>-re 106 lak. 11 járása van, fővárosa P. — 2. *P.*, fővárosa P. tartománynak a P.-i öböllé kiszélesedő Lerez és vasút mellett, (1920) 25,294 lak., görögök főtemplommal.

**Ponthieu** (ejtsd: poñtyjó), régi francia grófság Pikárdia területén, fővárosa *Abbeville* volt; jelenleg Somme départementhoz tartozik. X. Károly francia király az 1830 júliusi forradalom után, melyben trónját veszítette, a *P. grófi* címet vette fel.

**Pontia** (gör.) a. m. tengeri; tengeri istennők mellékneve, főleg Aphroditéé, ki a tengerből született.

**Pontiac** (ejtsd: —ak), Michigan északamerikai állam Oakland countyjának fővárosa, Detroit közelében, (1910) 14,532 lak.

**Pontiae insulae**, l. *Ponza-szigetek*.

**Pontianak**, a borneói Nyugati-part nevű residentie fővárosa az egyenlítő alatt, 20,000 lak. A nagyobbára cölöpökön álló város európai részét a Kapuas bal partján a Du Bus erősség védi; a benszülöttek városrészében, a jobb parton van a P.-i szultánnak kettős fallal kerített palotája. P. 1856 óta a hollandoké.

**Pontianus**, *szent*, római pápa. Az egyházat Alexander Severus császár idejében 230—234. kormányozta. A Liber Pontificalis szerint Hippolyt pappal Szárdínia szigetére száműzetett, hol agyonütötték. Fábián pápa Rómába hozatta csontjait és a Calixtus-temetőben helyezte el. Emlékünnep nov. 19.

**Ponticello** (ejtsd: —csello), a vonós hangszerek lábának olasz neve. *Sul P.* azt jelenti, hogy a vonót a lábhoz egészen közel vigyük, ezzel érces, zizegő hangot nyerünk.

**Pontifex** (lat.), az ókori Rómában a legfőbb papi testületnek a tagja. E testületre voltak bízva az összes állami és magán kultuszügyek felügyelete, melyet eredetileg a király gyakorolt. Először 6 tagból állott, Kr. e. 300-ban 9-ből, Sulla 15-re, Caesar 16-ra növelte a számukat, a császár pedig, mint *P. maximus* (l. o.) kénye-kedve szerint nevezett ki P.-eket. Eredetileg a testület önmaga töltötte be a megüresedő helyeket; körülbelül Kr. e. 250 óta csak jelölési joga volt és a jelöltekből a comitia tributa választotta a *P. maximust*, 104 óta a többi tagokat is. Hozzájuk tartozott a rex sacrorum, a flamenek és a Vesta-papnők testülete is. Ők irányították a naptárt és minden vallási dologban fölebbezhetetlenül hozták döntéseiket. Fontos állami és magán (pl. felavatási) szertartásokban a P.-eknek is jelen kellett lenniök; ők végeztek bizonyos áldozatokat is. Hivatali helyiségük a Vesta-papnők szomszédságában a *regia* volt.

**Pontifex maximus** (lat.), a római pontifex-testületnek nemcsak a feje volt, hanem nagyhatalmú képviselője; a többiek csak tanácskozó és végrehajtó tisztet töltöttek be. Ő nevezte ki a legfontosabb papi tisztviselőket (rex sacrorum, flamenek, Vesta-papnők stb.), ő ítelt peres ügyekben, ő hirdette ki a testület határozatait, ő vezette az évenként megválasztott tisztviselők lajstromát, ő állította egybe az év eseményeit (l. *Annales*) stb. Augustustól kezdve mindig a császár volt a P., míg Kr. u. 302. Gratianus császár az egész intézményt eltörölte. A kereszténység V. sz.-ától kezdve a P. nevet a pápa viseli. V. ö. *Preibisch*, *Fragmenta librorum pontificiorum* (Tilsit 1878); *Mommsen* T., *Römisches Staatsrecht* II. köt. (Leipzig 1888).

**Pontificale** (lat.), a kat. egyházban szertartáskönyv, amely kizárólag a püspökök által végzetni szokott szent cselekvények végzési módját tartalmazza. A trienti zsinat utasítása folytán az egész kat. egyház számára zsinórmértékül *P. romanum* névvel 1596. VIII. Kelemen pápa alatt jelent meg; VIII. Orbán, XIV. Benedek és XIII. Leo (1888) megjavították.



**Pontificatus** (lat), a főpap (pontifex) hivatala és rangja, különösen a pápáé, azonkívül a pápa kormányzási ideje.

**Pontificii libri** (lat.), 1. *Libri pontificii*.

**Pontini mocsarak** (lat. *Pomptinae paludes*, ol. *Paludi pontine*), mocsaras, maláriás, körülbelül 50 km. hosszú és 15 km. széles vidék Latium tengerpartján Tres Tabernae (ma Cisterna) és Terracina között. Valamikor termékeny tájék volt, rajta 33 város, köztük Pomptia v. Pometia is, amiről a későbbi mocsarak nevéket vették. Az eliszaposodást az Astura, Amasenus és Ufeus nevű folyók okozták, melyek az idők folyamánban többszörösen változtatták medrüket, a nélkül, hogy a föld népe ez ellen védekezett volna. Később, mikor a baj már megtörtént, ismételt kísérleteket tettek az állóvizek és posványok lecsapolására, de minden figyelemre méltó eredmény nélkül. Kr. e. 312. erre vezették Itáliának egyik nevezetes útvonalát, a Via Appiát és egy csatorna által legalább egy részét lecsapolták a mocsárnak. Később (az V. sz. óta) mind a kettő tönkre ment, VI. Pius pápa (1778—88) helyreállította, miáltal a P. egy része kiszáradt. V. ö. *Berti*, Paludi Pontine (Roma 1884); *Donat*, Le paludi Pontine (u. o. 1887); *Croci*, Le paludi Pontine (Roma 1905).

**Pontini-szigetek**, 1. *Ponza-szigetek*.

**Pontírás**, 1. *Vakok írása*.

**Pontius Pilátus**, 1. *Pilatus*.

**Pontiusból Pilátusig**, eredetileg így mondták: Herodestól Pilátusig (t. i. Krisztust vitték vallatás végett); a. m. valakit valamely ügyben hiába szalasztatni egyik helyről a másikra.

**Pontivy** (ejtsd: poñtívi), a P. járás és régen Rohan hercegség székhelye Morbihan francia départementban a hajózható Blavet mellett, (1911) 9424 lak.; a Rohan hercegek XV. sz.-beli kastélya jelenleg régiségár és iparművészeti múzeum; Lourmel tábornok szobrával. P. Napoleon császársága alatt *Napoléonville*; Napoleon 1805. Bretagne katonai középpontjává tette.

**Pont-koordináták**, 1. *Koordináták*.

**Pont-l'Abbé** (ejtsd: poñ labbé), kikötőváros Finistère francia départementban, (1911) 6652 lak., XIV. sz.-beli templommal; több középkori épülettel. Környéke prehisztórikus és római régiségek lelőhelye.

**Pont-le-Roi**, 1. *Pont-sur-Seine*.

**Pontmartin** (ejtsd: poñtmarteñ), *Armand, comte de*, francia kritikus és regényíró, szül. Avignonban 1811 júl. 16., megh. u. o. 1890 márc. 29. 1853 óta a Gazette de France-ban hetenkint megjelent egy irodalmi csevegése, melyek *Causeries du Samedi*, *Semaines littéraires*, *Nouveaux Samedis* stb. címen összegeyítve 30 kötetnél többet tesznek ki. Magyarul megjelent: *D'Aurebonne marquisné* (ford. *Csukássy József*, Budapest 1876). V. ö. *Biré*, *Armand de P.* (Paris 1904).

**Pontobdella Leach**. (állat), a *Gyűrűsférgék* osztályába, a *Piócák* alosztályába, az *Ormányos piócák* (Rhynchobdellidae) rendjébe tartozó féregnem. Teste megnyúlt; szívókorongja elkülönült. Három pár szeme van. Hat faj ismeretes, amelyek tengeri halakon élőködnek. A Földközi-tengerben legközönségesebb a *P. muricata* L.; hossza 7—10 cm., szélessége 1—1.5 cm.

**Pontogeneia** (gör.), 1. *Haligeneia*.

**Pontoise** (ejtsd: poñtoáz, azelőtt *Briva Isarae*), székhelye P. járásnak Seine-et-Oise francia départementban, (1911) 9023 lakossal. St.-Maclou, temploma (XII—XVI. sz.), Notre-Dame-temploma Szt. Gautier síremlékével (XII. sz.). Bátor Fülöp burgundi herceg és Leclerc tábornok szülőhelye.

**Ponton** (franc., ejtsd: poñtoñ), hadi hídveréshez használt, fából vagy vasból készült nyílt vízi jármű. E járműveket különösen e célra szerkesztett szekereken szállítják, amelyeknek összességét *hídvonatk*, *hadihídvonatk* nevezik. A P.-t nemcsak hídverésre, hanem szállításra is használják. Hivatalos neve magyarul komp (l. o.), ami nem helyes, mert e név alatt mást értünk (l. még *Kikötőhíd*). Régebben voltak hidászcsapatok (pontonniers), ma az utászok végzik ezek kötelességét. L. *Műszaki csapatok és intézetek*. — P. a geometriában, 1. *Obeliszk*.

**Ponton-dokk**, 1. *Dokk*.

**Pontone** (olasz), 1. *Avult-hajó*.

**Pontonniers** (franc.), 1. *Hidászok*.

**Pontoppidan, Henrik**, dán költő, szül. 1857 júl. 24. Fredericiában, hol atyja lelkész volt. Műgyetemet végzett, egy ideig tanítással foglalkozott, mignem mint regényíró, hazája legkiválóbb szellemei közé emelkedett. 1917-ben az irodalmi Nobel-díjat ő és *Gjellerup* kapták meg. Nevezetesebb regényei: *Sandinge Menighed* (A sandingei község, 1883); *Landsbybilleder* (Falusi képek, 1884); *Fra Hytterne* (A kunyhók életéből, 1887); *Skyer* (Felhők, 1890); *Det forjattede Land* (Az ígért földje, 1892); *Lykkeper* (1898—1904, 8 köt.). Magyarul megjelent: *Mártha*, az ördög leánya (ford. *Schöpfán Aladár*, Bpest 1919). P. műveiben a józan és egészséges realizmus híve, s mint ilyen, egyaránt gúnyolja a romantikus érzelmosság túlzásait, a kapzsiságot, a politikai frázisgyártást, a vallásos rajongás egyoldalúságait s az emberi gyengeségeknek a vidám és józan életfelfogással ellenkező sok más fajtát. Kritikájának finom iróniája azonban sohasem sértő.

**Pontormo**, tulajdonképen *Jacopo Carrucci*, a firenzei iskolához tartozó olasz festő, szül. Pontormóban 1494., megh. Firenzében 1557. Leonardo da Vincinél, Mariotto Albertinellinél s 1512 óta Andrea del Sartónál tanult, hatott rá továbbá Michelangelo. Főként freskókat (Sz. Annunziata, Firenze 1516) és arcképeket (a firenzei Uffiziban és Pittiben, a párisi Louvrebán) festett, s pompás rajzokat is hagyott hátra (nagyreszt az Uffiziban). A budapesti Szépművészeti Múzeum egy Szent családját őrzi. Nyúlánk alakok, mélyen beágyazott szemek és vörösés tónusú színezés jellemzik modorát.

**Pontos** (gör.) a. m. tenger, nevezetesen a sík tenger; mint isten csupán az egy Gaia (Föld) fia, Nereus atyja.

**Pontos kiegyenlítés** a. m. nettokiegyenlítés, 1. *Netto-kiegyenlítés*.

**Pontoskő** (*Páltineasa*), kisk. Bihar vm. belényesi j.-ban, (1910) 675 román lak. (Tr. R.)

**Pontosvessző** (lat.-gör. szemikolon), írásjel (;), melyet különösen hosszabb összetett mondatokban használnak s rendszeren csak főmondatok szétvá-

lasztására. Értékére nézve tehát igen közel áll a ponthoz.

**Pontosz**, l. *Pontus*.

**Pontozás**, a szobrászatban a minta kimagaslóbb pontjainak megjelölése a kifaragandó szobor anyagán (l. *Kőfaragás*). A rézmetszésben a P. a. m. *poncoló eljárás*, az a technika, amely a rajzot vonalak helyett a rézlap felszínébe bevert apró pontokkal adja vissza.

**Pontozatok** (lat. *punctatio*), a megkötendő szerződés egyes pontjainak előleges írásba foglalása. Az ilyen részleges írásba foglalás rendszerint csak az alku (tractatum) egyes mozzanatait kívánja megrögzíteni, és még nem jelenti azt, hogy a felek az írásba foglalt pontokban véglegesen megegyeztek és azokat már önmagukban kötelezőknek kívánják tekinteni, így nem jelenti ezt különösen akkor, ha valamelyik fél kijelentése szerint még egyéb pontok is megállapodás tárgyává lesznek teendők. (Polg. tkv. jav. 726. §.). A nzkj.-ban a P. v. paktátumok, vagyis feljegyzései annak, ami fölött az alkudozó államok előzetesen megállapodásra jutottak, mint egyszerűen szerződési tervezetek nem kötelezők, kivévén, ha a szerződő felek azoknak kötelező voltát megállapították, tehát szintén csak akkor, ha a megállapítás nem a P., hanem a szerződés fogalma alá esik.

**Pontozó** (ném. *Körner, Kirner*), egyik végén tompehegyű, hengeres v. sokszögű acélszerszám 80—150 mm. hosszúsággal, mely a megmunkálendő géprészeknél szükséges előrajzoláskor bizonyos fontosabb pontok (tengelyirány stb.) kijelölésére szolgál.

**Pontremoli**, székhelye P. járásnak és püspökségnek Massa e Carrara olasz tartományban, (1911) 15,157 lak.; székesegyházzal (XII. sz.), liceummal. 1339 óta Milanóhoz tartozott, 1495. a svájciak fosztogatták és felgyújtották, 1650. a toszkánai nagyherceg vette meg.

**Pontresina**, falu és klimatikus gyógyhely Graubünden svájci kantonban a Felső-Engadinban, a Piz Languard lábánál, a Bernina- és Diavolezzahágón átvezető út mellett, 1802 m.-nyi magasan, (1910) 932 lak. Környékének nagyszerű gleccserei miatt igen sok turista keresi fel.

**Pont-Saint-Espirit** (ejtsd: poñ szēnteszpri), város Gard francia départementban a Rhône jobbpartján, ahol az 1265—1309 közt épített 20 íves, 919 méter hosszú kőhid vezet át, (1911) 4685 lak.; IV. Henrik korabeli citadellája most kaszárnya.

**Pont-sur-Seine** (ejtsd: poñ szür szen, azelőtt: *Pont-le-Roi*), falu Aube francia départementban, a Szajna balpartján, (1911) 678 lak. Közéleben 2 km. hosszú cséppkőbarlang és az Abelard alapította Paraclét apátság romjai.

**Ponttűz**, az állatorvosi sebészetben régóta használatos gyógyító eljárás, mely abban áll, hogy a bőrt gombban végződő tüzes vassal egymástól 1½—2 cm.-nyi távolságban körülbelül lenese nagyságú területen addig égetik, míg az égetett felület sárgás-barna színű s rajta a kihülés után kevés savó jelenik meg. Nagyobb izgatás elérésére szokás a bőrt tűbe végződő tüzes vassal, v. tüzes kötőtűvel egészen átégetni s a tüzes tűt a csonthártyába beszúrni. Rendszerint esontkinö-

vések, csontpókok eseteiben használatos. Ha az égetés nem okoz elegendő gyuladást, akkor az égetett bőr felületére csípős kenőcsöt is lehet dörzsölni.

**Pontus** (gör. *Pontosz*), Kisázsia északkeleti részének egyik tartománya, eredetileg Kappadokiához tartozott. Első fejedelme II. Mithridates (Kr. e. 337—302.), ki birtokainak határait messze kiterjesztette, de még inkább növelte VI. Mithridates (120—63.), mert P. határait a kimmeriai Bosporuszig tolta ki és ura lett a Fekete-tenger ázsiai partjainak. Bukása után Pompeius P.-t Bithiniához csatolta római provincia gyanánt, egyéb birtokait pedig bennszülött fejedelmek közt osztotta szét. Diocletianus birodalmifelosztásában P. a keleti praefectura egyik kerülete. Nevezetes városa *Polemo* v. *Polemonium*, Polemon királyról, alapítójáról elnevezve. Az északi tengerparton már a Kr. e. VII. sz.-tól fogva alakultak görög gyarmatok Milétoszból és Szinopéból. Az Irisz-folyó középfolyásánál feküdt *Amasia*, VI. Mithridates székvárosa. V. ö. E. *Meyer*, *Geschichte des Königreiches P.* (Leipzig 1879); J. C. *Anderson*, *Studia Pontica, a journey of exploration in P.* (London 1904).

**Pontus Euxinus**, l. *Fekete-tenger*.

**Pontusi emelet** (geol.), l. *Harmadkor*.

**Pontusi kérdés**, azaz a Fekete-tenger (Pontus Euxinus) kérdésének rendezése a krími háborút befejező *párisi kongresszuson* 1856. Eszerint Oroszország nem tarthat hadihajókat a Fekete-tengeren s annak partjain nem építhet hadikikötőket. A német-francia háború után, a nagy francia vereségektől felbátorítva, Oroszország 1870 október 31. e korlátozások megszüntetését követelte. Bismarck indítványára a nagyhatalmak képviselői a Londonban 1871 febr. 1.—márc. 13-ig tartott ú. n. *pontusi konferencián* bele is egyeztek Oroszország kivánságába, de a Dardanellákon való átjárást továbbra is a szultán engedélyéhez kötötték.

**Pontus-konferencia**, l. *Duna*.

**Ponty** v. *potyka* (*Cyprinus*, állat), a P.-félék (l. o.) családjába tartozó hal-nem, melynek egyetlen egy idetartozó fajára és sok fajváltozatára jellemző: csúses szájuk szűk; négy bajuszáluk közül a két kisebb a felső állkapcsban, a két hosszabb a százugban foglal helyet; torokfogai gumósak és három sorban rendezkednek el, az első és második sorban 1—1, a harmadikban 3—3 található. Mindössze egy faj tartozik ide: a közönséges P. (*Cyprinus carpio* L.). Alakja és színe nagyon változó. Az aranysárgától a kékeszöldig minden árnyalatban előfordulhat. A P.-nak számos válfaja és koreisa ismeretes. A válfajok közül említésre méltók: 1. A *király-* v. *tükrös-P.*, melyre jellemző, hogy helyenkint bőre csupasz, helyenkint pedig a rendes pikkelyek helyett eltérő, sokszor igen nagy pikkelyek fordulnak elő. 2. A *csupaszpontyra* jellemző, hogy pikkelyei nincsenek. 3. A *magyar P.* a rendes P.-tól abban különbözik, hogy teste nyulánkább és kétoldalt kevésbé összenyomott, alakja ennél fogva alacsonyabb; arcora tompa; háta és hasa majdnem egyenes. A koresek közül figyelmet érdemel a *P-kárász* (*Cyprinus acuminatus* Heckel) és a

**kárász-P.** (*Cyprinus Kollari* Heckel). Mindkettő a P. és a kárász keveredéséből keletkezett; a P.-kárász inkább a P. jellemző tulajdonságait viseli magán, a kárászpontyon pedig megfordítva, inkább a kárász bélyegei tűnnek szembe. A P. rendes körülmények között egy méternyire is megnő és 15–20 kg. súlyt ér el. Észleltek 1'5 m. hosszú, 60 cm. széles és 35 kg. súlyú példányokat is. A P. a mérsékelt égövi Ázsiában, majdnem egész Európában és Észak-Amerikában tenyészik. Tápláléka kiválóan növényi anyagokból kerül ki, de kisebb állatokat is eszik. Általában lomha természetű, csak az ivás idején, májusban és júniusban élénkül meg. Télen az iszapba vonul és téli álmat alszik. Húsa nagyon ízletes s azért halastavakban tenyésztik. Hazai elterjedését v. ö. *Herman O.*, A magyar halászat könyve (II. köt., 648–688. old.). Népies nevei: *duna-P.*, *potyka* és *pozszár*.

**Pontyfélék** (*Cyprinidae*, állat), a Csontos halak (*Teleostei*) rendjének egyik nemekben és fajokban gazdag családja. Hosszúak, tojásdadalakú testüket nagy, símaszélű pikkelyek fedik. Szájuk kicsi. Állkapcsaik fogatlanok; az utolsó garatsontokon ú. n. torokfoguk van. Úszóhólyagjuk elülső és hátulsó részre tagolódik és a hallószervvel apró csontocskák láncolatával függ össze. Édes vizekben élnek és főleg növényi anyagokkal, továbbá apró vízi állatokkal táplálkoznak. A közép- és dél-európai, továbbá az ázsiai, afrikai és északamerikai édesvízi halak legnagyobb része a P. családjából való. Mintegy 800 faj ismeretes. Dél-Amerikában és Ausztráliában P. nem élnek. A válfajok, fajváltozatok és koresek száma a P. körében jóval nagyobb, mint bármely más családban. Húsuk ízletes. Fontosabb idetartozó nemek: ponty (*Cyprinus*), kárász (*Carassius*), márna (*Barbus*), küllő (*Gobio*), koncér (*Leuciscus*), domolykó (*Squalius*), kele (*Scardinius*), jász (*Idus*), csabak (*Telestes*), eselle (*Phoxinus*), compó (*Tinca*), paduc (*Chondrostoma*), ökle (*Rhodeus*), keszeg (*Abramis*), balin (*Blicca*), ön (*Aspius*), küszhal (*Alburnus*), baing (*Leucarpus*), kardos (*Pelecus*), keceg (*Spirilinus*).

**Pontyhát**, így nevezik az állat fölfelé ívelődő, hibás hátalakulását.

**Pontynyárs**, a hasított hal becsiptetésére való villás ág, amelyiknél fogva azt sütni szokták.

**Pontypool** (ejtsd: pontipul), város Monmouthshire angol countyban, (1911) 6452 lak., vasművekkel, szén- és vasércbányákkal.

**Pontypridd**, város Glamorganshire walesi countyban a Taff völgyében, (1911) 43,215 lak., nagy szénbányákkal, kohókkal és vasművekkel.

**Pontytetvek** (*Branchiura*, állat), az Evezőlábú rákok (*Copepoda*) egyik alrendje. Kicsiny termetű, halakon élősködő fajok tartoznak ide, melyekre jellemzők a potrohukon levő és kopolyúként szereplő lebenyes függelékek. Legismertebb faj a pontyféléken élősködő közönséges pontytetű (*Argulus foliaceus* L.). Vérnedvvel táplálkozik. Időleges parazita; a párzás és peterakás idején szabadon él. Hossza 5–6 mm.

**Pony** (ang.), 140 cm.-nél alacsonyabb, de a magassághoz mérten széles és zömök lovak. A 140 cm. magassághoz közeledt dupla P.-nak is

nevezik. Legkisebb a shetlandi P., mely 70–113 cm. magas.

**Ponyva**, erős burkoló vászon, amely len- vagy kenderfonalból, avagy lenből és jutából készül.

**Ponyvairodalom**, e névvel nevezzük azokat a sajtótermékeket, melyeknek vásárló és olvasóközönsége a nép. A P. név onnan van véve, hogy a nép a maga szellemi szükségleteiről a legújabb időkig rendszeren a vásárokon gondoskodott, ott szerezte be olvasmányait, s ott e sajtótermékeket rendszeren kiterített ponyván árulták. E vásári árulás divatja a könyvkereskedések szaporodásával és a házalás terjedtével mindinkább hanyatlott. E sajtótermékek többnyire naptárak, csíziók, álmoskönyvek, dalfüzetek, «istóriák» azaz verses vagy prózai elbeszélések stb. Eredetük rendkívül sokféle, egy részük még a XVI. és XVII. sz.-beli széphistóriákból maradt meg, aminő Árgirus királyfi, a Szép Magellona, Salamon és Markalf, Kádár vitéz, a Hármastória; más részük a XVIII. sz. végén nekilendült népies (jórészt fordított) irodalom terméke, p. Sármany király, Flórenc és Lion (I. *Könyi*, 1.) stb. Még jóformán e régi emlékek a legértékesebbek köztük költői szempontból is. A P. későbbi termékei nagyrészt inkább a spekuláció, mint a költői ihlet művei, értéktelen betyárkrónikák, rímekbe szedett s lélektani képtelenségekben szenvedő, gyarló előadású borzalmas, sőt egyenesen izléstelen történetek (Rózsa Sándor, a Disznóvá vált zsidó stb.). Az effélék miatt a P. rossz hírbe keveredett. Nemesítésére írók és humanus egyesületek már sok kísérletet tettek s nem éppen sikertelenül. Arany János a szabadságharc idején nem restelte a ponyván terjeszteni a népnek szánt költeményeit. Újabbban az ő Toldiját szintén kiadták a P.-i históriák alakjában olcsó füzetben, képekkel. A P. arányait mutatja, hogy egyes könyvkereskedő cégek (Bucsánszky) főleg a P.-ra támaszkodva virágoztak s írók a P. művelésére adták magukat (Tatár Péter). A P.-nak ily kiterjedtsége mellett nagy hatása van a nép nevelésére s azért a P. megnemesítése fontos kulturális feladat. Fődolog, hogy a népnek egészséges, hasznos és nemesen mulattató olvasmányokat nyújtson neki való (de nem népieskedő) nyelven, s az ő jobb ízlésének megfelelő formában és, ami éppen oly fontos, lehető olcsón.

**Ponyvaszér** (bány.), a zúzókopű előtt álló lejtős sík, melyet ponyvával szoktak befedni, hogy a ponyva mélyedéseiben az aranyzemecskék védve legyenek a lemosástól. E ponyvákat minden 2 órában ki kell mosni egy kádban, mert ha e mosást elmulasztják, a ponyva megtelik a zúzott homokkal és elveszti jó tulajdonságát.

**Ponza-szigetek** (*Pontini*-, *Kampani*- v. *Enotrida-szigetek*, *Pontiae insulae*), vulkáni eredetű kisebb szigetcsoport a Tyrrheni-tengerben. Caserta olasz tartományhoz tartoznak: *Ponza*, 283 m. magas, területe 7·7 km<sup>2</sup>, (1911) 4901 lak., bors- és gyümölcsstermelés, halászat, fegyencteleppel, kikötőhelye *Porto*; *Palmarola* a legnyugatibb és *Zannone* (*Sinonia*) legészakibb sziget. K.-re vannak a Napoli tartományhoz tartozó *Ventotene* (az ókori *Pandataria* l. o.) 1·3 km<sup>2</sup>, kb. 1500 lak., *Santo Stefano* 0·3 km<sup>2</sup>, kb. 400 lak.,

fegyintézzettel. A P. és Napoli között rendes gőzhajójáratok vannak.

**Ponziani, Domenico Lorenzo**, sakkmeister, szül. Modenában 1719., megh. 1796. Mintaszerű sakk munkát írt, amely 1782. Modenában jelent meg s több nyelvre lefordították.

**Ponziehter** (a. m. *Bonenzüchter*, babtermelő), a soproni és sopronvidéki németiség gúnyneve.

**Pool** (ang., ejtsd: púl), a kartelleknek különösen Amerikában divó faja. Tulajdonképpen valamely üzletnek vagy a haszonnak felosztása több társ között avégből, hogy egyik se adjon el olcsóbban a másiknál. *Continental P.*, vagy röviden P. néven szerepel egy nagy tengerhajózási vállalat is, melynek fontos szerep jut a magyar kivándorlószállítási terén.

*P.*északamerikai tarifa-egyezmény, melyet a különböző vasúttársaságok kötöttek egymás közt a káros verseny kizárása céljából. Az Egyesült-Államok kormánya a kereskedők érdekeinek megvédésére 1887. és 1889. törvényt hozott, mely a szállítási díjak emelésének meggátolása végett a tarifa-egyezmények kötését megszorította.

**Poole** (ejtsd: púl), város Dorset angol grófságban a La Manche partján, vasút mellett, (1911) 38,885 lak., Anglia D.-i partjának egyik legjobb, élénk forgalmú kikötője.

**Poole** (ejtsd: púl), *Reginald Lane*, angol történetíró, szül. Londonban 1857 márc. 29. Az oxfordi egyetemen a diplomatika (oklevéltan) tanára. *Gardiner* halála óta az *English Historical Review* kiadója. Művei: *A history of the Huguenots of the dispersion at recall of Edict of Nantes* (1880); *Wycliffe and movements for reform* (1889); *Historical Atlas of modern Europe* (1897—1902).

**Pool's Hole**, l. *Buxton*.

**Poona**, város, l. *Puna*.

**Poopó**, 1. Paria tartomány székhelye Bolivia délamerikai államban. Azelőtt gazdag ezüstbányái voltak. A DK. felé levő Quebrada del Diabolo völgyben látogatott hőforrások vannak. — 2. Tó a Bolíviai magas medence déli részén. A Titicaca-tó vizét a Desaguadero folyó a P.-tóba viszi, a belőle kifolyó víz pedig az óriási Coipasa és Uyuni szalinákban vész el.

**Poór**, 1. *Ferenc*, orvos, P. 2. fia, szül. Budapesten 1871 szept. 29. Egyetemi tanulmányait Budapesten végezvén, 1897. Kéty Károly klinikáján, 1899. több berlini bőrgyógyászati klinikán dolgozott. 1899—1905-ig a budapesti egyetem bőrkórtani klinikáján tanársegéd; 1906 óta egyetemi magántanár, 1910. a Szent István-kórházban osztályfőorvos, 1918. m. kir. egészségügyi főtanácsos lett. Számos szakcikke s buvárlata jelent meg a hazai és külföldi folyóiratokban. Önállóan megjelent: *A dermatológia evolúciója a XIX. sz.-ban* (1913); *A syphílis kórtana és gyógyítása* (1914); *Dermatologia* (1922).

2. *P. Imre*, orvos, szül. Dunaföldvárton 1823 okt. 13., megh. Budapesten 1897 aug. 20. Kegyesrendi tanár volt, de mikor a szabadságharc kitört, beállott honvédnek s 1848—49. Guyon hadtestében harcolt. A szabadságharc után orvosnövendék lett s 1855. doktorrá avatták. A Rókus-

kórházban volt másodorvos, majd több külföldi egyetemen végzett tanulmányokat s hazatérte után a fővárosi tanács a Szt. Rókus-kórházban újonnan alakított bőr- és bujakóros osztály élére állította. 1858-ban egyetemi magántanár lett. 1861-ben megalapította a *Gyógyászat* folyóiratot. 1864-ben a Magyar Tudományos Akadémia tagjává választotta, 1872. ny. rendkívüli egyetemi tanár lett. Tudományos és irodalmi dolgozatai: *A keletindiai hányszékülés* (1. kiad. 1860, 2. kiad. 1864); *A szükségesebb orvosi műszavak deák-magyar-német és magyar-deák-német szótára*. Ezekon kívül számtalan tanulmánya és értekezése jelent meg hazai és külföldi folyóiratokban.

3. *P. Jakab*, közgazdasági író, szül. Dettán (Temes vm.) 1861 okt. 20., megh. Budapesten 1919 aug. 13. Tanulmányait Budapesten végezte. 1878-ban a *Triesti általános biztosító-társulat* tisztviselője, majd 1897. ügyvezető-igazgatója lett. Nagyban hozzájárult a biztosítási ügy magyarosításához, népszerűsítéséhez és annak tudományos alapra való fektetéséhez. P. kezdeményezte a biztosító-társulatok és pénzintézetek között azt az újszerű érdekközösséget, melyből az ország újabb gazdasági előnyöket, újabb termelési forrásokat és kereseti lehetőségeket nyert. Hazai és külföldi lapokban írt számos tanulmányán kívül nagyobb önálló munkái: *A biztosítás története Magyarországon*; *A balesetbiztosítás Magyarországon*; *Az állatbiztosítás Magyarországon*; *Az új magyar biztosítási törvény*; *A magánbiztosító vállalatok állami felügyelete vére vonatkozó egyöntetű eljárás*. E Lexikonnak is munkatársa volt.

4. *P. Kajetán*, piarista tanár és bölcseletíró, szül. Magyaróváron 1744 szept. 16-án, megh. Kőszegen 1813 jan. 2. A piarista rendbe 1761. lépett. Főműve: *Theoria sensuum cum propriis, tum probatissimorum nostrae aetatis philosophorum rationibus atque experimentis illustrata etc.* (1751. Magyar nyelven is megjelent.)

**Pooree**, bengáliai város, l. *Puri*.

**Poor law** (ang., ejtsd: púr la), Angliában a szegényügyre (l. o.) vonatkozó törvény neve.

**Poorten-Schwartz**, *Joost Marius Willem van der*, regényíró, l. *Maartens*.

**Poot**, *Huibert Cornelisszoon*, németalföldi költő, szül. Abstvoudeban 1689 jan. 29., megh. Delftben 1733 dec. 31. A maga idejében nagyon kedvelt költeményei összegyűjtve 1759. jelentek meg (Amsterdam 1759, 2 köt.).

**Poóts András** (*csenkeszfai*), író, szül. Edeleányban (Borsod vm.) 1740—1747 között, megh. Ungvárt 1812. Sárospatakon tanult, majd külföldi egyetemeket látogatott s 1776. segédlelkész lett Tiszanánán. Fékezhetetlen, szenvedélyes, erőszakos természetete ismételtlen összeütközésbe hozta a felsőbbrendűségével, úgy, hogy papi állásából többször elmozdították, 1786. még börtönbüntetést is szenvedett, de nagy tudománya és kitűnő szónoki képessége mindig megszerezték számára a bocsánatot. Így élt nagy küzdelmek között, helyről-helyre vándorolva. Legnevezetesebb munkája *Ifjúi versei* (1791), alkalmi versek többnyire leoninusokban, s a *Sienai Lucretia histó-*



*riája* c. hosszabb elbeszélő költemény, Aeneas Sylvius híres elbeszélésének átdolgozása népies modorban, folyékony, de emelkedettség nélküli versekben. V. ö. ifj. *Matirko* Bertalan dolgozatát (Egy. Phil. Közl. 1890) és ifj. *Mitrovics* Gyula életrajzát (Prot. Szemle, 1890).

**Pópa** (lat. *papa*), neve a görög egyház-áldozópapjának.

**Popayán**, város és püspöki székhely Colombia Cauca departamentójában, a Purace (4700 m.) és Sotara (4435 m.) vulkánok lábánál, termékeny síkságon, 1741 m. magasan, (1918) 20,235 lak. Van székesegyháza, főiskolája a Colegio universitario. 1536-ban spanyolok alapították, aranybányái kimerültek, polgárháborúk és földrengések miatt hanyatlott.

**Pope** (ejtsd: póp), *Alexander*, angol költő, szül. Londonban 1688 máj. 21., megh. Twickenhamben 1744 máj. 30. Testi fejlődését gyermekkori betegsége akadályozta; egész életén át törpe maradt. Koráért, éles esztű volt, már 15 éves korában lefordította Statius Thebaisát s 1704. már pastorálokot írt Virgilius mintájára. Az első mű, mely P. hírét megalapította, az *Essay on Criticism* (1711), Horatius és Boileau nyomán írt tanköltemény, mely a költészetet valóságos mesterségszámban tanította. Ezt követte a *The Rape of the Lock* (1712—14); ez a szatirikus éposz volt a mintája Csokonai Dorottyájának is. Windsor Forest (1713) c. leíró költeménye mintáját, Denham Cooper's Hill-jét, messze felülmúlta. A *Temple of Fame* (1711) Chaucer-utánezat. 1715-ben jelent meg Homer-fordításának első kötete, melynek rendkívül nagy sikere volt. Az *Odyssey-t* Broome és Fenton segítségével fordította (1725). A fordítás nagyon népszerű volt, de nem volt Homeros; fordítása nem hű, rimes sorokban fordított és önkényesen változtatott az egésznek hangján is. Shakespeare-kiadása (1721) sem mondható sikerültnek; sok ellenséget is szerzett neki, különösen Theobaldot. Későbbi művei: *Dunciad* (4 könyv, 1728—43), híres irodalmi szatíra; *Moral Essays, Epistles, Imitations of Horace, Epistle to Dr. Arbuthnot* (1735). Bolingbroke metafizikai rendszerét szedi verse a híres *Essay on Man* (1734). Magyarul megjelent az *Essay on Man* *Bessenyei* György fordításában, Az ember próbája c. (Bécs 1772); P. próbatétele az emberről, angolból fordítva (Maros-Vásárhely 1819); ugyanazt fordította *Héczey* Pál (Buda 1829); *Lukács* Móric A műbírálatról c. művet fordította (Budapest 1894). Legjobb kiadásait adták: Elwin (1871—1889); Ward (1869). V. ö. *Dyce*, *Memoir of A. P.* (1851); *Carruthers*, *Life of A. P.* (1857); *Deetz*, *A. P.* (Leipzig 1876); *Stephen*, *A. P.* (1880); *Williams*, *English letter-writers of the XVIII th. century.*

**Popea Miklós**, gör. kel. püspök, szül. Hosszúfaluban 1826 febr. 17., megh. 1910. Jogi, majd teológiai tanulmányokat végzett. 1856-ban szerzetes és az újgyházi (Szeben vm.) esperesség adminisztrátora lett. 1870-ben érseki vikárius, 1871. archimandrita, majd márc. 27. karánsebesi gör. kel. román püspök. A bukaresti román akadémia 1877. tiszt. tagjává választotta. Nevezetesebb művei: *Erdély régi román orthodox metro-*

*poliája és Báró Saguna András érsek és metropolita életrajza* (1879); Memorialul Metropolitului Saguna (1889).

**Poperinghe** (*Poperingen*), város Nyugat-Flandria belga tartományban, (1911) 11,307 lak., három gót templommal. Az 1914. kitört világháborúban az angolok P. és Dixmuiden közt nagy csapattáborokat létesítettek s P.-t fontos hadtápláló állomássá tették, minek következtében a német repülők gyakran bombázták a P.-i katonai telepeket, különösen 1915. és 1916. folyamán, valamint 1918. tavaszán.

**Popesd**, kisk. Hunyad vm. dévai j.-ban, (1910) 401 román lak. (Tr. R.)

**Popinci**, adók. és pk. Szerém vmegye zimonyi j.-ban, (1910) 1520 szerb lak. (Tr. SzHSz.)

**Popincourt** (ejtsd: popeńkúr), Páris keleti része (11. arrondissement).

**Popini Albert**, író és műfordító, szül. Ploestiben (Románia) 1864 júl. 20. Az egyetem bölcsészeti fakultását Budapesten végezte, mint a piarista rend tagja. Később a tanítórendből kilépett és Nyiregyházán volt tanár 1919-ig. Írt tanulmányokat (Byronról és Shelleyről) s egy kötetet Horatiusról. Ahasverus álnéven *Alomvilág* (Budapest 1898) c. verskötetét adta ki. Lefordította Boyesen Faust-kommentárjának első részét és Schiller kis életrajzát Bulwertől. Aho János finn író rajzaiból egy kötetre valót (Budapest 1896) és *A pap neje* c. regényét.

**Pop Iván**, a Máramarosi havasok 1940 m. magas csúcsa az ÉK.-i Kárpátok kristályos vonulatában. (Tr. R.)

**Poplaka** (*Poplaca, Gunzendorf*), nagyk. Szeben vm. nagyszebeni j.-ban, (1910) 2613 román lak. (Tr. R.)

**Poplar**, London egyik része a nyugatindiai dokkoltól É.-ra, (1911) 162,449 lak.

**Popokatepetl**, vulkán, Mexikó legmagasabb (5452 m.) hegye a Mexikói fensík peremén, Mexikótól 70 km D.-re. Andezitlávából áll, lejtőit vulkáni hamu borítja, a XVII. sz.-ig működött; azóta pihen; felső krátere elliptikus. Alacsonyabb részein erdők vannak, ezek fölött következnek egy növényzet nélküli zóna s azután 4400 méteren fölül a hótakaró. Először Gleunic és Taylor mászták meg 1827. A P.-t az Ixtacihuatltól 3680 m. magas hágó választja el, ezen kelt át hódító hadjárataiban Cortez Ferdinánd.

**Popovac**, adók. Modrus-Fiume vm. szluini j.-ban, (1910) horvát lak. (Tr. SzHSz.)

**Popovača**, adó- és pk. Belovár-Körös vm. kutinai j.-ban, (1910) 1273 horvát és magyar lak. (Tr. SzHSz.)

**Popović-brdo**, adók. Modrus-Fiume vm. vojnići j.-ban, (1910) 321 szerb és horvát lak. (Tr. SzHSz.)

**Popovics**, 1. *Döme*, szerb költő, szül. Baján 1841., megh. Budapesten 1888 jún. 8. Jogi tanulmányait Budapesten elvégezvén, Baján városi főjegyző, később Zomborban ügyvéd lett. Az ú. n. omladinista-költökhöz tartozott, a nemzeti romantikusokhoz. Költeményei 1874. Pancsován, 1877. Újvidéken, 1884. Zimonyban jelentek meg a Vas-kres (Feltámadás) és Svetli dani srp (Dieső szerb napok) c. gyűjteményekben. Magyar költeménye-

ket is írt s mint műfordító is híres. A Bánk bán opera bordala (Vörösmarty költ.) az ő fordításában a legnépszerűbb szerb dalok sorába került.

2. *P. György*, szerb nyelvész, l. *Daničić*.

3. *P. Iván*, író, szül. Aradon 1870. Egyetemi tanulmányait Budapesten végezte, hol tanári oklevelet szerzett. 1895—1910-ig a budapesti VIII. ker. áll. főgimnáziumban működött, 1910. a Keleti kereskedelmi akadémián a szerb nyelv tanára lett. Számos szerb és horvát tárgyú cikket írt folyóiratokba és napilapokba. Részt vett a horvát országos törvények magyar fordításában s az Egyetemes Irodalomtörténet számára lefordította a szerb-horvát-bolgár irodalomtörténetet, 1918 óta a Tökölyanum (l. o.) igazgatója. E Lexikonnak is munkatársa.

4. *P. Sándor*, az Osztrák-Magyar Bank kormányzója, szül. Budapesten 1862 okt. 22. Jogi tanulmányait Budapesten elvégezvén, 1884. a pénzügyminiszterium szolgálatába lépett. Itt fokozatosan előrehaladva 1903. államtitkárrá nevezték ki. 1906-ban Pozsony város II. kerületének országgyűlési képviselőjévé választották. 1908-ban megkapta a belső titkos tanácsosi méltóságot. 1909-ben az Osztrák-Magyar Bank kormányzója lett. 1918 februáriusában a harmadik Wekerlekabinetben elvállalta a pénzügyi tárcát. Miniszteri állásától a kabinet lemondásával egyidejűleg, 1918 októberében megvált. Tagja volt a béke-delegációnak Neuillyben 1920-ban. 1921 április havában a szervezendő magyar állami jegyintézet elnöki teendőinek ellátására rendeltetett ki. Tagja az Országos Pénzügyi Tanácsnak. A pénzügyi közigazgatás számos ágában dolgozott s nagy része volt több törvényhozási munka előkészítésében s különösen értékes működést fejtett ki az Ausztriával való gazdasági kiegyezés különféle kérdéseinek megoldásában. Számos pénzügyi és közgazdasági cikket írt hazai és külföldi folyóiratokba s napilapokba, azonkívül a Közgazdasági Lexikonnak is dolgozótársa volt.

5. *P. Vazul István (fruskagorai)*, író és pedagógus, szül. Óbecsén 1844 szept. 21., megh. Budapesten 1918 febr. 9. Jogi tanulmányait végeztével 1869. a karlóczi szerb kongresszusra választották meg, mint a budai gör. kel. egyházkerület képviselőjét. 1870-ben a bácsi és budai gör. kel. egyházmegye tanfelügyelője lett. 1883 óta igazgatója volt a budapesti Tökölyanumnak. 1895-ben mint tartománygyűlési képviselőt a magyar országgyűlésbe delegálták. 1909. udv. tanácsosi méltóságot, 1913. *fruskagorai* előnévvel magyar nemességet nyert. Ő vitte keresztül a Tökölyanum modern átalakítását és a Szt. Angelina nevet viselő gör. kel. leánynevelő intézet alapítását Budapesten. Irodalmi téren kitűnt pedagógiai munkáival és ifjúsági elbeszéléseivel. Az ifjúsági irodalomban a Csika Sztéva (István bácsi) nevet használta.

**Popovics-Szterija János**, szerb költő, szül. Verseczen 1806 jan. 1., megh. u. o. 1856 febr. 26. Tanulmányait Budapesten elvégezvén, 1830. Verseczen tanár volt, később Szerbiába ment, ahol főiskolai jogtanár lett. A szerb tudós társaság (Drustvo srbske slovesnosti) és a belgrádi nemzeti muzeum létesítésében nagy része volt. Ő ala-

pította meg a szerb drámai irodalmat. Legjobbak vígjátékai, melyek Molière hatására vallanak. Költői művei közül értékes Davorje c. dalgyjűteménye (1854).

**Popovka, I. Körhajó.**

**Popovo selo**, adók. Modrus-Fiume vm. ogulini j.-ban, (1910) 625 szerb és horvát lak. (Tr. SzHSz.)

**Poppa** (olasz.), a hajó hátsó része.

**Poppaea, Sabina**, Marcus Salvius Othónak, a későbbi császárnak felesége, rendkívüli szépsége és feslettsége miatt hírhedt asszony, ki annyira felkeltette Néro császár szerelmét, hogy első feleségét eltaszítva, P.-át vette nőül (Kr. u. 62.) és leánya születése után 63. Augusta címet adott neki, de 66. részeg állapotában úgy megrúgta a teherben levő asszonyt, hogy meghalt.

**Poppe, Rosa**, magyar származású német színésznő, szül. Budapesten 1867 szept. 4. Eleinte kisebb osztrák színpadokon játszott, 1886. az augsburgi várszínházhoz szerződött, itt mutatkozott először nagy tehetsége. 1889 óta a berlini kir. színház tagja. Játékában ugyanannyi szenvedély és erő, mint méltóság van, s az erőteljes drámai hősnők kiváló személyesítője. Főbb szerepei: Lady Macbeth, Stuart Mária, Medea, Magda (Otthon) stb.

**Popper, I. Dávid**, gordonkaművész, szül. Prágában 1846 jún. 18., megh. Ischlben 1913 aug. 7. A prágai konzervatoriumon tanult. 1868—73-ig a bécsi udv. Opera első gordonkaművésze volt. Mint gordonkaművész beutazta egész Európát, mindent nagy sikert aratott. A nyolcvanas évek közepén az Országos Zeneakadémiára a gordonkafőtanárnak hívták meg. Budapesten Hubay Jenővel vonósnégyestársaságot alapított, amelyből később zongoratrio-társaság fejlődött. 1872-ben nőül vette Menter Zsófiát, a világhírű zongoraművésznőt, kitől azonban később elvált. P. mint gordonkaművész és mint tanár egyaránt kiváló volt. Hangszere irodalmát számos briliáns szerzeménnyel gazdagította; ezek közül nevezetesebbek gordonkaversenyei, három gordonkára írt rekviemje és virtuóz-apróágai. Írt zenekari műveket és egy vonósnégyest is, továbbá kibővítette a gordonka technikáját. Pedagógiai műve: Hohe Schule des Violoncellspiels (Leipzig 1906).

2. *P. Vilma*, magyar származású német író, szül. Győrött 1857. Kiváló elbeszélő tehetség, aki élményeit művészi, finom rajzokba önti. Művei: Märchen und Geschichten für grosse und kleine Kinder (1891); Altmodische Leute (1894); Miniaturen (1897); Neue Märchen u. Geschichten (1898); Sonderlinge (1898); Nieten (1900); Gegen den Strom (1902); Die Fahne hoch (1902); Fratres sumus (1903); Fünfe aus einer Hülse (1904); Kleine Münze (1906); Wintersonne (1907); Fromme Seelen (1909); Auf Abwegen (1911); Feierabend (1914).

**Popper (-Lynkeus), Josef**, technikus és szociálfilozófus, szül. Kolinban 1838 febr. 21., megh. Bécsben 1921 dec. 21. Technikai tanulmányait a prágai műegyetemen végezte. Több találmánya és fölfedezése kezdetben nem részesült kellő figyelemben. Nagyobb sikere volt szociálpolitikai tanulmányaival. Főbb munkái: Das Recht zu leben, und die Pflicht zu sterben (1878); Phantasien eines Realisten (1899, Lynkeus álnévvel, azóta

lett ismert a *P.-Lynkeus* néven); Voltaire, Studien zur Aesthetik, Moral und Politik (1905); Das Individuum und die Bewertung menschlicher Existenzen (1910); Die allgemeine Nährpflicht als Lösung der socialen Frage (1912); Eine Auseinandersetzung mit dem Socialismus (1920); Krieg, Wehrpflicht und Staatsverfassung (1921).

**Poppi**, város Arezzo olasz tartományban, az Arno jobb partja melletti magaslaton, vasút mellett (1911) 8446 lak., bástyafalakkal (XIII. sz.) régi (1274) Arnolfo de Cambio által épített várral, könyvtárral (14,000 köt.). A várostól ÉNy.-ra van a *campaldinói* csatatér, hol 1289. a firenzei guelfek legyőzték a száműzött ghibellineket.

**Poprád**, folyó a Szepességben; a Magas-Tátra D.-i oldalán a Poprádi-tóból ered, végigfolyik a Szepességi-medencén, szűk szorossal áttöri a Kárpátok határláncát s Galiciában Ó- és Új-Szandec között ömlik a Dunajec folyóba, s így a Kelet-tenger vízvidékéhez tartozik. Hossza 135 km.

**Poprád** (*Poprad, Deutschendorf*), rend. tan. város Szepes vm.-ben, (1910) 2283 német, szlovák és magyar lak. A főtéren álló Szt. Egyed-templom 1245. épült, csúcsíves szentélyel, XIV—XV. sz.-i falképekkel és renaissance ízlésű harangtoronnyal; polg. fiú- és leányiskola, villamtelep, gépjávitóműhely, fűrésztelep, sörgyár, papirosgyár, takarékpénztár, vasúti állomás. A Kassa-Oderbergi vasútból itt ágazik ki a villamos vasút a Tátrába. A *Huszparkban* van a magyarországi Kárpát-egyesület kárpáti muzeuma. P. alapítását a XII. sz.-ban bevándorolt szászoknak tulajdonítják. Egyike a 16 szepesi városnak, melyeket Zsigmond király elzálogosított s Mária Terézia váltott vissza a lengyelektől. (Tr. Cs.-Szl.)

**Poprádfalu** (*Forbasy*), kisk. Szepes vm. ólublói j.-ban, (1910) 314 szlovák lak. (Tr. Cs.-Szl.)

**Poprádi-tó**, a Magas-Tátra egyik szép tengerszeme a Menguszfalvi völgyben, 1503 m. magasan. (Tr. Cs.-Szl.)

**Poprádfalu** (*Starina nad Popradom*), kisk. Sáros vm. héthársi j.-ban, (1910) 392 rutén lak. (Tr. Cs.-Szl.)

**Poprádökrös** (*Ruská Vol' a pri Poprade*), kisk. Sáros vm. héthársi j.-ban, (1910) 208 rutén lak. (Tr. Cs.-Szl.)

**Poprádremete** (*Mnišek nad Popradom*), kisk. Szepes vm. ólublói j.-ban, (1910) 449 rutén és szlovák lak. (Tr. Cs.-Szl.)

**Populares** (lat.), a régi Rómában a köz-nép tetszését kereső párt elnevezése (pl. a Gracchusok).

**Popularis** (lat.) a. m. népszerű; *popularitás*, népszerűség. — *P. actio*, l. *Actio*.

**Populatio** (lat.) a. m. népesség. — *Populacionisztika* a. m. népesedéstan (l. o.).

**Populin** (*benzoilszalicin*). Az aromások nagy csoportjába tartozó vegyület; képlete:

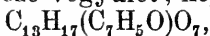

amely a *Populus tremula* és néhány nyárfaféle leveleiben és kérgében található és azokból forró vízzel kivonható.

**Populus** (lat.) a. m. nép. A római jogban P. a politikai értelemben vett, azaz az államhatalom funkcióiban aktív részvétellel bíró nemzet.

**Populus L.** (növény), l. *Nyárfa*.

**Populus Romanus** (lat. a. m. a római nép), a római polgárok összességének neve, a legrégebbi időben csak a patriciusokat, Servius Tullius óta a plebszet is magába foglalta. L. *Senatus Populusque Romanus*.

**Populus Werbőczyanus** (lat.) a. m. Werbőczy népe, vagyis a nemesi nemzet. Az 1848. előtti magyar alkotmányban csak a nemeseknek voltak politikai jogaik. A nemesek vettek részt a törvényhozásban. Werbőczy Hármaskönyve (l. o.) a régi magyar jog alapján állította fel meghatározását, hogy a *populus* (a. m. nép) neve és elnevezése alatt egyedül a főpap és báró urakat és más mágnásokat s a többi nemeseket kell érteni, de nem a nem nemeseket (II. r. 4. cím). Werbőczy — amint meg is mondja — ismerte a *populusnak* azt a közönséges értelmét, amely szerint az népet jelent, nemeset és nem nemeset egyaránt, de a magyar jogi jelentését akarta megmagyarázni. Mint hogy a Hármaskönyvben megírt nemesi jogon épült fel az 1848 előtti jogrend, később a Hármaskönyv utáni korban a P. alatt értették a politikailag jogosultakat, azt a népet, amelynek jogát Werbőczy örökítette meg.

**Poquelin**, l. *Molière*.

**Por**, 1. a levegőben mindig meglevő apró szilárd anyagrészekké. A legfinomabb láthatatlan szemecskéktől a durvább, már kisebb mennyiségben is közvetlenül látható részecskéig váltakoznak. Az utóbbiak, melyeket szél vagy emberkéz (sepréskor) felkavar, rendszerint hamar le is esnek; a finomabbak, melyeket pl. napsugárban látunk táncolni, látszólag nyugodt levegőben is sokáig maradnak lebegve, míg a legfinomabbak alig vagy csak nagyon-nagyon lassan jutnak ismét le a földre. A porszemecskék a vízgőzre nézve szilárd pontok, a párák ezekre rakódnak le és elsőbben mint köd válnak láthatókká, aztán mind több és több egyesülvén, cseppé alakulnak és mint ilyenek leesnek. A porszemek alkotják tehát mintegy az esőcseppek magvát és ez utóbbiak a levegőt épp azzal tisztítják, hogy magukkal ragadják amazokat. *Aitken* erre a tulajdonságára alapította *porszámológát*, melylyel bizonyos mennyiségű levegőben levő porszemecskék számát közelítőleg meg lehet határozni. (L. *Porszámoló*). Az 1890 februáriusában közölt eredmények meglepőek voltak; azt találta ugyanis *Aitken*, hogy

esős időben a külső levegő	cm <sup>3</sup> -jében	32,000
szép " " "	"	180,000
szobai levegő	"	1.860,000
" mennyezethez közel a levegő	"	5.420,000
a Bunsen-láng	"	30.000,000

porrészecske van. Kétségtelen, hogy pl. gázza világitott szobában 10 cm<sup>3</sup> levegőben körülbelül annyi a porszem, mint Angliában az ember. A levegőből állandóan hulló por a füves pusztákon felhalmozódik s a *lössz* (l. o.) nevű kőzet képződik. L. még *Levegő* (mint geológiai tényező), *Porbelélegzési betegségek*, *Poresző*.

Az *utakon és utcákon* a porképződés általában az útburkolat minőségétől és a forgalom nagyságától függ. A burkolat gyengébb szilárdságú részei a járóművek és a vontató állatok súlyának hatása alatt elmozdítanak; ez a folyamat egyé-

szen más az ú. n. makadamutakon és más a kövezetekben. A makadamutakon az úttest egész felületén képződik a por, míg a kövezeten jó részt csupán a hézagokban, mert ezek rendszeresen éllesszemű, kavicsos homokkal vannak kitöltve. Maga a kövezet is résztvesz a porképződésben a fellépő kopás következtében, épp azért csak igen erős, nagy szilárdságú anyagokat használnak kövezésekre, mint gránit, bazalt stb., míg a puhább kőfajtákat (mészkö, dolomit stb.) mellőzik. A kövezetek porképződése nagyban csökkenthető, ha a hézagokat kátrányos vagy bitumenes anyaggal kitöltik, vagy ha a hézagokat a legkisebb méretre szorítják; így pl. a kisköburbolat aránylag kevésbé porképző, mint a kockaburkolat. De a hézagmentes burkolatok felületén is képződik por, bár igen kis mennyiségben. Sűrű és gyors forgalom esetén öntözni és tisztítani kell a burkolatokat. A makadamutakon aránytalanul nagyobb lévén a képződött por mennyisége, az öntözés után nagy sár képződik, ennek elkerülése végett időnként az úttest felületét le kell húzni és a lehúzott anyagot eltávolítani. Ha vízzel való öntözés helyett olajozást alkalmazunk, akkor az úttesten ugyan hosszabb ideig nem fog por képződni, azonban a fellépő nagy kopás miatt is olajos sár képződik, melyet szintén el kell távolítani. A felszíni víznek távoltartását azonban hathatósabban érhetjük el, ha a felületet *híg kátránnyal v. bitumennel* bevonjuk; ez a bevonat megszilárdulván, az úttestet mintegy hézagmentessé teszi. A felszíni kezelés eredményességéhez feltétlenül szükséges, hogy a burkolatot előzőleg rendbe hozzuk és szabályos felülettel lássuk el, továbbá, hogy az alkalmazott kátrány vagy bitumen kiváló minőségű és a kivitel gondos és szakszerű legyen. Nagy forgalmú utaknál a felszíni kezelés nem vezet célra, hanem szükséges, hogy a burkolatot 8—12 cm. vastagságban kátránnyal v. bitumennel belsőleg is kezeljük. Legegyszerűbb az eljárás akkor, ha a kiterített, föltétlenül száraz, zúzott kőre folyékony-forró kátrányt v. bitument öntünk és zúzával behintve az úttestet, lehengerezzük. Jobb eredményt érünk el, ha a zúzottkővet jól kiszáritva forró kátránnyal v. bitumennel keverő dobban összekeverjük, az úttestre kiterítjük és lehengerezzük. Elsőrangú burkolatot nyertünk végül, ha ez utóbbira 3—4 cm. vastag bitumennel kevert homokos tömeget terítünk s azt jól lehengerezzük. A kátrányos v. bitumenes makadam drágább ugyan, mint a közönséges rendszerű, viszont a fentartás és tisztogatás költségeinek csökkentésével végeredményben megtakarításokat fogunk elérni, ami a városok háztartásában lényeges összegeket képviselhet.

2. *P. (pulvis)*, igen gyakran használatos gyógyszeralak. Készítése úgy történik, hogy a recipében felírt gyógyszereket mozsárban finom porrá dörzsölve igen jól összekeverik és a kívánt részre szétosztva papirosból vagy ostyából készített toko-cskákba (kapszula) teszik.

**Pór a. m. paraszt.**

**Pór. 1. Antal,** történet- és egyházi író, esztergomi prelátus-kanonok, szül. Esztergomban 1834 okt. 18., megh. u. o. 1911 szept. 8. 1849-ben honvéd

volt és orosz hadifogságba került. Ebből szabadulva, 1850. esztergomi növendékpap lett. Pappá szentelték 1857. Gimnáziumi tanár volt Nagyszombatban, 1871. Esztergomban plébánossá választották. 1880-ban pozsonyi kanonok, 1885. apát, 1893. esztergomi kanonok lett. A M. Tud. Akad. 1872. levelező-, 1892. rendes tagjává választotta. Művei: *Athén Perikles korában* (Curtius után ford., 1868); *I. Frigyes császár viszonya Oroszlán Henrikhez* (1870); *Hellas földírata és hellén államrégiségek* (az akadémia által díjazott pályamű, 1871); *Szt. István király* (1871); *Hunyady János* (1873); *Róma története a nyugati birodalom elenyészéséig* (1873); *Aeneas Sylvius II. Pius pápa* (1880); *Rónai Jácint pozsonyi prépost* (1885); *Érdekes per a XIV. sz. ből* (1885); *Ipolyi Arnold váradai püspök élete és munkái vázlatja* (1886); *Trencsényi Csák Máté 1260—1321* (1888); *Nagy Lajos élete* (1892); *Az Anjou-ház története* (a Szilágyi S. szerkesztésében megjelenő Magyar nemzet története 3. kötetében, 1895); *Boleszló herceg, esztergomi érsek* (1900); *Nagy Lajos király szövetekezése IV. Károly császár ellen 1362-ben* (1900); *Magyar vonatkozású faliképek Runkelsteinban* (1900); *A magyar Anjouk igényei a lengyel trónra* (1902); *A négy Miklós* (1902); *Keszei Miklós* (1904); *De Surdis II. János, esztergomi érsek* (1907). V. ö. Zelliger A., Egyházi írók csarnoka.

2. **P. Bertalan**, festő, szül. Bábászéken (Zólyom vm.) 1880 nov. 4. A budapesti Mintarajziskolában kezdte, Münchenben Hollósnál és az akadémian folytatta s Párisban fejezte be tanulmányait. Első képét (önarckép) a Műcsarnokban állította ki, hol 1901. a Harkányi-díjjal tüntették ki. Olaszországi tanulmányút után festette *Családi portré* c. művét, amelyet 1910. állított ki a Könyves Kálmán szalonjában, utána a budapesti Népopera színpadának oromfalán elhelyezett, utóbb eltávolított allegorikus díszítő festményt készített, amely különösen kötött és szigorú formáival tünt fel. Hasonló stílusú kisebb képeivel szerepelt Bécsben, Berlinben, Pétervárott. A főváros megbízásából megfestette Márkus József főpolgármester arcképét.

**Porábrák, poralakok** l. *Elektromos poralakok.*

**Porány** (*Podpornje*), kisk. Temes vm. verseczi j.-ban, (1910) 567 szerb lak. (Tr. SzHSz.)

**Porasenniki** (orosz, a. m. a vereség barátai), az 1914. kitört háború alatt alakult orosz párt, amely a cári uralom megbuktatásától várta a forradalom kitörését. Fő képviselői voltak a porasennikizmusnak a maximalisták, azaz bolsevikok.

**Póráz**, a vadászkutyák vezetésére használt szíj, kötél vagy lánc; továbbá a vetőhálónak az a kötele, melynél fogva a halász azt tartja.

**Póráz** (*Povrazník*), kisk. Zólyom vm. besztercebányai j.-ban, (1910) 334 szlovák lak. (Tr. Cs.-Szl.)

**Porbandar**, megerősített kikötőváros a Bombay brit-indiai kormányzósághoz tartozó Kathiavar félszigeten és az ilyennevű hűbéres állam fővárosa, kb. 28,000, jórészt hindu lakossal.

**Porbefúvó**, l. *Befúvás.*

**Porbelehelés**, l. *Porbelélegzési betegségek.*

**Porbelélegzési betegségek** azáltal jönnek létre, hogy a tüdőszövetben különböző, a levegőben



jelenlevő porrészecskék rakódnak le. A belelegzett por lehet igen finom szénpor (füst), vasat v. meszet tartalmazó por. A légutakba jutó por egy részét a légutak csillószőrrel ellátott hámborítéka távolítja el, másik része a hörgők körüli nyirokcsomóba jut, míg egy további része a tüdőben rakódik le. Az újszülött tüdeje rózsaszínű, felnőtt egyéné palaszürke, világosabb, sötétebb foltokkal. A P. legelső tünete a porbelelegzés következtében fellépő hörghurut, amely a belelegzett por nyomán fellépő lobos megbetegedés. A P. legfontosabb alakjai: 1. *Antrakózis*, melyet szén- és koromszemcsék belelegzése okoz és a városi lakosság tüdejének említett palaszürke festettségét idézi elő. Szénbányamunkásoknál rendkívül kifejezett. A köpet igen gyakran fekete részecskéket tartalmaz. 2. *Siderosis pulmonum*, főképp vasoxidpor belelegzése idézi elő. A köpet ilyenkor gyakran okkersárga, néha szürkés. A górcső alatt található szemcsék ferrociankálium- és ecetsavval a berlini kék reakciót adják. 3. *Chalikózis*, különböző kőpormenek belelegzése idézi elő. Előrehaladott esetekben a beszívott és tüdőbe jutott mézrészecskék konkrementumokká tömörülhetnek, melyek megfelelő körülmények között a beteg köpetével kiürülhetnek. 4. *Aluminózis*, mely finom aluminiumpor v. alumíniumtartalmú homok (kova) belelegzése folytán keletkezik. A P. következtében fellépő hörghurut rendszerint elég hamar, 8—14 nap alatt elmulik, ha a megbetegedett egyént a poros légkörből eltávolítjuk. A P. prognózisa a megbetegedés elején elég jó, ha az illető egyének a poros atmoszférából végleg eltávolíthatnak. Gyakorlati szempontból nagy fontosságú a P. profilaxisa. Igen nagy jelentőségű ebből a szempontból a helyiségek állandó és alapos szellőztetése, s védőálcok alkalmazása oly foglalkozásoknál, ahol az illető üzemnél fogva a levegő különböző porrészecskével telített. Ajánlatos az ily üzemekben alkalmazott egyéneknek meghatározott időközökben való rendszeres orvosi vizsgálata.

**Porbujtás, 1. Bujtás.**

**Porc, 1. Porcogó.**

**Porcdaganat** (*chondroma, enchondroma*), porc-szövetből álló daganat. Rendszeren a szervezetnek márnormálisan porcot tartalmazó szervein, porcokon, csontokon fordul elő, de előfordul porcementes szervekben is, pl. a fültömírgyben, herében, ahol rosszindulatú daganatokkal kombinálódhatnak (kevert daganat). Rendszeren üvegporcból áll, de tartalmazhat másféle porcot is. A porc a daganatban kisebb szigeteket, lebenyeket alkot, a lebenyek közti kötőszövetben futnak az erek, de a P. táplálkozása így is tökéletlen s ezért a nagyobb P.-ok nagyon gyakran cisztásan széttesnek (*e. cysticum*), sokszor kocsonyás daganattal kombinálódnak (*mixoch.*) A poreről kiinduló P.-ot *echondrosinak* nevezik, a szervek belsejében ülő P. a tulajdonképeni *enchondroma*, a rostos porcból álló P. *fibrochondroma*. A P. sokszoros daganat alakjában is előfordul az apró csontokon (ujjporeok, kéz- és lábtöcsontok). A P. jóindulatú daganat, műtéttel sikeresen gyógyítható. Olykor azonban a P. rosszindulatú *chondrosarkómává* v. *mixochondrosarkómává* alakul

át (fültömírgy és here P.-ban a leggyakoribb), amely áttételeket okoz. Felléphet a P.-ban megszeseződés vagy valódi elcsontosodás is (*osteochondroma*).

**Porcelaine truitée** (franc.), a kínai és japáni craquelé-porcellán (l. *Craquelé*) egy neme.

**Porcellán** (a portugál *porcellana* szótól, mely az ú. n. *porcelláncsigát* jelenti), fehér, finom agyag-

árú, melynek cserepe tömör, nem likacsos, kagylós törésű és a mellett — a kőanyagárutól való megkülönböztetése kép — áttetsző. Megkülönböztetünk kemény v. földpátos P.-t, alkalikus földfémes mázzal, és puha P.-t, ólom-bóraxos mázzal.

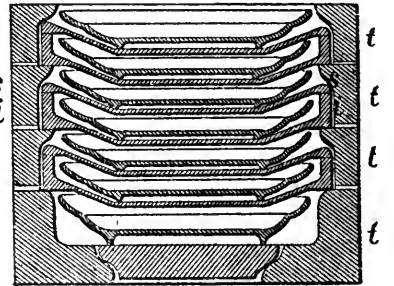

1. ábra. Tányérok berakása. t t a tokok.

I. A kemény v. földpátos P.-t (pâte dure) a kínaiak találták fel és Európában való gyártása csak 1709 óta ismeretes, mikor Böttger J. F.-nek sikerült az Aueból származó kaolinból fehér P.-t előállítani. (L. *Agyagipar és Böttger* 2.)

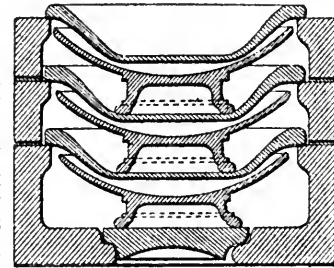

2. ábra. Tálak berakása.

A kemény P.-t kaolinból készítik, melyhez földpátot, kvarcot és esetleg kevés meszet is kevernek. A kaolint iszapolják és az iszaphoz finomra őrölt földpátot, kvarcot v. meszet kevernek. Az iszapos keverékről a felesleges vizet ezután — rendszerint szűrősajtóval — lepréselik és a nyert agyagkeveréket gödrökben vagy pincékben elteszik, mivel a tapasztalás azt mutatta, hogy a frissen készített keverék nem oly képlékeny, mint a régi ú. n. *rothadt agyagkeverék*. A kemény P. összetétele különböző. Az a P., melyben sok az alumíniumoxid és kevés a kvarc (pl. a meissen P., 34.7%  $Al_2O_3$  és 57.8%  $SiO_2$ ), égetésére igen magas hőmérsékletet kíván. Az ilyen P. fehér, kevésbé áttetsző, de technikai célokra a legjobb, míglen P. kevés alumíniumoxid- és sok kvarc-

al (pl. kínai P.: 19.20%  $Al_2O_3$  és 73.30%  $SiO_2$ , v. nymphenburgi P.: 18.65%  $Al_2O_3$  és 73.84%  $SiO_2$ ) már alacsonyabb hőmérsékletnél ég ki, de az ilyen P. igen áttetsző, inkább üvegszerű, könnyebben megreped és azért technikai célokra kevésbé alkalmas. Az ily, alacsonyabb hőfoknál készített P. alkalmasabb a színes díszítésre és azért dísz-

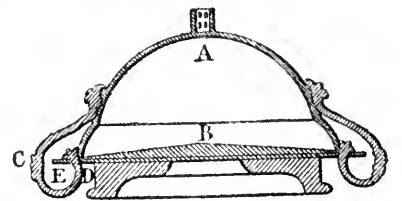

3. ábra. Nagyobb csésze berakása. A csésze B porcellánbiscuitlemezre van fordítva, mely D chamotte-lemezen fekszik.

alkalmasabb a színes díszítésre és azért dísz-

tárgyak készítésére újabban még a nymphenburgi P.-nál könnyebben olvadó P.-t is készítenek (pl. Seger-P.: 17·21%  $Al_2O_3$  és 77·17%  $SiO_2$ ). A rothadt P.-keverékből gipszmintákban formálják a

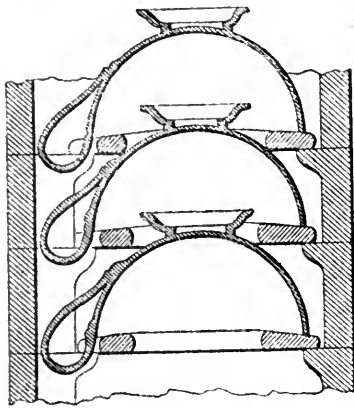

4. ábra. Csészék berakása.

tárgyakat (1. *Fazekas korong*) és szárítás után alacsonyabb hőfoknál először égetik, hogy a következő mázolásakor fel ne izzanak. A P.-máz ugyanazokból az anyagokból készül, mint a P., csak hogy a mázban több az olvadó anyag (alkáliák és mész) és kevesebb aránylag az alumíniumoxid. A mázolt tárgyakat ezután megint tűzálló agyagból készített tokba (kasztákba) rakják és másodszer oly magas hőmérsékletnél égetik, melynél a máz megolvad, míglen a eserép ugyanazon hőfoknál csak meglágyul, de alakját a tűzben még megtartja. Mivel a P. a tűzben megpuhul, és azért a tárgyak könnyen elhúzódnak és alakjukat megváltoztatják, tárgyakat szükség szerint támaszokkal rakják be a tokba (1—5. ábra); a csészéket pl. egy P.-lemezre fordítva égetik; a tárgyak minden szabadon kinyuló részét (például valamely szobor kinyújtott kezét) megtámasztják, hogy a tűzben meglágyulván, alá ne süllyedhessen. Ezeket a támaszokat égetés után eltávolítják és a tárgyon látható nyomait (az érintkezés helyeit) lecsiszolják és rendszerint a festéssel és az aranyozással lehetőleg eltüntetik. A P.-kemencék 2—3 kamrás, kör alakú kemencék (6. ábra). A mázolt tárgyakal megtöltött tokokat az alsó kamrába rakják (A), melyben a hőmérséklet leg-

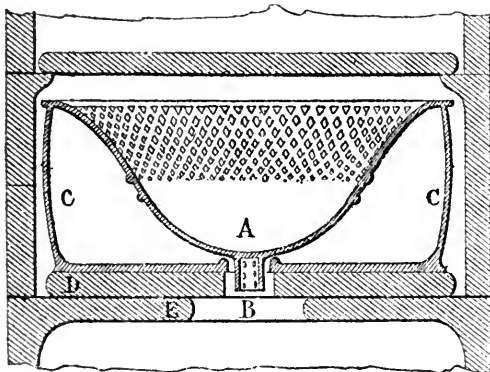

5. ábra. Könnyen elhúzódó csészének támasszal való berakása. A a porcellántárgy, mely a C porcellánbiscuitből készített támaszon nyugszik. D és E a tok.

magasabb, a felső (B), csak a lehúzódó lánggal fűtött kamrában pedig a biscuitet és a nyers tokokat égetik. Eleinte lassan melegítik fel a kemencét, azután oxidáló lánggal égetnek, hogy a tárgyakon netalán lerakódott korom elégjen, és végre, mikor már izzó a kemence, füstölgő, redukáló tűzzel folytatják az égetést, míg a ke-

mencéből kihúzott próbákon a máz meg nem olvadt. A füstölgő tűzben égetett P. fehérebb lesz, mivel a benne lévő vasoxidullá redukált vas nem fest annyira mint a vasoxid, mely sárgára festi az árut. A P.-t rendszerint csak utólagosan, mázfeletti festékekkel díszítik, melyeket muffelkemencékben alacsonyabb hőfoknál égetnek. Mivel a P.-kemence magas hőfokát csak az úgynevezett tűzálló festékek, a vasoxid, mangánoxid, krómoxid, kobaltoxidul, nikkelloxid, uranoxid bírják ki, a színes mázakat és a mázalatti festést eddig csak ritkábban alkalmazták. Jelenleg a színes dísz tárgyakat oly P.-ből készítik, mely a szokottnál kevesebb alumíniumoxidot tartalmaz, tehát alacsonyabb hőfoknál is égethető (Seger-P.).

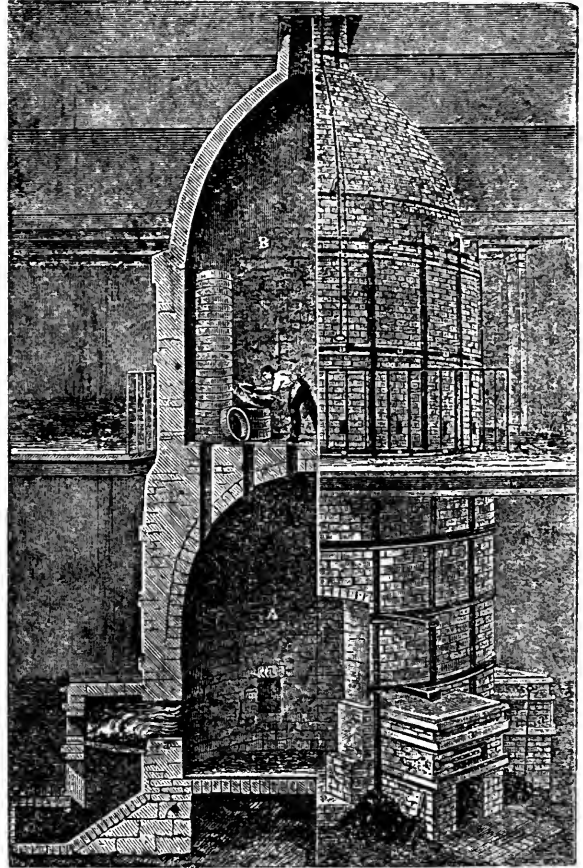

6. ábra. Porcellánégető kemence. A alsó kamra, B felső kamra, a a a a tüzhelyek.

Az ilyen P. palettája terjedelmesebb, mivel az említett tűzálló fénoxidokon kívül a pink-colour és a rézvegyületek is alkalmazhatók. I. *Agyagipar* (története).

II. A *puha P.* finom, kagylós törésű s áttetsző, de nem oly tűzálló mint a kemény P. és ólmos mázzal van bevonva. A puha P. tehát nem oly tartós mint a kemény P., a hőfokváltozásokat nem bírja ki annyira és máza megkarcolható. Előnye az, hogy már a mázatlan tárgyat annyira égetik, hogy áttetszővé legyen és csak a második tűzben égetik alacsonyabb hőfoknál a könnyen olvadó mázat. Mivel tehát a mázatlan P. a legmagasabb hőfoknak van kitéve, megtámaszthatják a puha P.-tárgyakat a nélkül, hogy a támaszok nyomai visszamaradnának. Ilyképen oly tárgyakat is készíthetnek a puha P.-ből, ami-

lyeneket kemény P.-ből alig lehetne előállítani, mert ennek mázához odaragadnának a támaszok. Az igen finom, áttetsző puha P. ólmos máza a színes díszítésre is kiválóan alkalmas és azért, minden technikai nehézségei mellett, a legfinomabb dísztárgyakat puha P.-ből készítik. Megkülönböztetünk: *a) francia puha P.-t* (frittenporcellán, pâte tendre, vieux-sèvres), mely nem tartalmaz kaolint, hanem inkább átlátszatlan, tökéletlenül olvasztott szilikátnak tekinthető. Előállítására először salétrom-, konyhasó-, timsó-, szoda-, gipsz- és homokból üvegszerű anyagot, az ú. n. frittát olvasztják. Ezt kimossák és krétával és márgával összeőrölik. A nagyon sovány anyaghoz tragant-gummit tesznek, hogy könnyebben formálható legyen. A különben is nehezen formálható anyagkeverékből leginkább öntéssel készítik a tárgyakat. Ezeket szárazon leesztergályozzák és azután annyira égetik, hogy a cserép áttetszővé lesz. Az ilyképen nyert biscuitet ólomoxid-, homok-, hamuszír- és szódából készített mázzal bevonják és másodszer oly alacsony hőmérsékletnél égetik, melynél a cserép még meg nem puhul. A francia puha P.-t 1750—1804-ig a sèvres-i gyárban készítették, de technikai nehézségei miatt a gyártását beszüntették. Újabbán jobb keveréket állítottak össze (porcelaine tendre nouvelle), melyből 1888 óta megint gyártják a legfinomabb dísztárgyakat. *b) Az angol P.-t* (csont-P., pâte tendre naturelle), leginkább Angolországban gyártják és szép, fehér színe és áttetszősége miatt finomabb P.-árak készítésére alkalmazzák (gyártását l. *Csont-P.*). Az angol P.-biscuit igen sima, fényes felületű és azért különösen a márványt utánzó biscuit-szobrok és dísztárgyak készítésére is alkalmazzák. Ilyenek p. a sárgás színű parian és a fehér Carrara-árú. l. *Agyagipar.*

#### Porcellana (állat), l. Porcellánrák.

**Porcelláncsiga** (*Cypraea*, állat), az Elülkopoltyús csigák (*Prosobranchiata*) rendjébe tartozó csiganem. Házára jellemző, hogy a ház legfiatalabb csavarulata az összes többieket teljesen elborítja. Háza porcellánfényű és többnyire szép színű és tetszetős mintázatú. A keleti melegebb tengerekből 120-nál több faj ismeretes. Házait ékszernek és pénznek használják. Legismertebb fajok: 1. a tigris-csiga (*C. tigris* L.), melynek háza 10 cm. hosszú; Kelet-Indiában honos; húsát eszik, feketésbarna nagy foltokkal díszített kékesfehér színű házából különböző luxustárgyakat (dohánytartó, sótartó stb.) készítenek; 2. a kauri (*C. moneta* L.), melynek háza sárgásfehér és hossza 2½—3 cm.; az Indiai- és Csendes-óceánban honos; házát a cserekereskedésben pénzként használják.

**Porcelláncsipke.** A meissen-i gyárban oly szobrocákákat készítenek, melyeknek ruhája csipkével van díszítve. Ezeket úgy készítik, hogy igen finom csipkéket agyagiszapba mártanak és ezeket garnirozzák a szobrocákra. Égetéskor a csipke finom szálat kiégnek és a porcellán megtartja a csipke alakját.

**Porcellánfestés,** porcellánból készült tárgyaknak művészi befestése. A P.-t különösen a kínaiak és japánok már régóta üzik, de a XVII. sz.

óta Európában is ismeretes. Az edényeket geometriai, lovél-, virág-, rovar-, madár- vagy címer-éktítményekkel díszítették; sőt híres mestereknek a képeit is másolták a porcellánedényeken. Különösen a rokokó stíl idejében virágzott. Régebben csak az aranyozást használták a technikában, később ibolyaszín, kék, sárga, sárgás-zöld, kékeszöld, sárgás-barna és barna színeket is alkalmaztak. Kezdetben csak egy színnel díszítették az edényeket és csak később festették egymásba a színeket. Miután szétdőrsölték a festéket és terpentín- vagy szegfűolajjal összekeverték, ecsettel ráfestik az üvegmázra. A széleket forgatható koronggal díszítik. Az edény első égetése után elhomályosodnak a színek; azért a második égetés előtt lazurral vonják át az edényt. A XIX. sz. végén az önhüvelyekben áruba bocsátott kész porcellánfestékek elterjedésével, a P. mint műkedvelő technika is igen elterjedt, különösen nők körében. l. még *Agyagipar.*

*Irodalom.* Strelé kézikönyvei; Ulke, Katechismus der Porzellan- und Glasmalerei, Leipzig 1894; Göppinger, Vorklagen zum Porzellanmalen, München 1889—90; Deininger, Sammlung von Porzellanmalerei aus d. 18. Jahrh., Leipzig 1892.; Jännike, Handbuch der Porzellanmalerei, Stuttgart 1891.

**Porcellánföld v. kaolin** (l. *Agyag*) a borászatban a bor tisztítására használtatik mint ú. n. mechanikai derítő-szer. E célból minden hl. borra ½—1 kg. P.-et számítva, azt egy sajtárban borral jól összekeverjük s a hordóba öntjük, s ezt az eljárást annyiszor ismételjük, míg az egész P. finom iszapalakban a hordóba nem került, mire azt a hordóbeli borral igen alaposan összekevervén, pár hétig állani hagyjuk, hogy megtisztuljon, mikor is az üledékről a tiszta színbor lefejtendő. A kaolin leülepedését s a bor megtisztulását gyenge vízahólyag-derítéssel szokták gyorsítani.

**Porcellángombok** (kesztyűgombok, porcellánfejes butorgombok), az angol porcellánhoz hasonló, földpátból és esonthamuból álló keverékből sajtoltják. A sajtolt gombokat tűzálló agyagmezre rakva akképen égetik, hogy gyöngén hevített muffelkemencében felmelegítik és fokozatosan melegebb muffelbe helyezik át, míg végre a gombok felülete meg nem olvadt.

**Porcellánjászpisz,** l. *Bazaltjászpisz* és *Jászpisz.*

**Porcellánjegyek.** A hírnevesebb porcellángyárak, ú. m. a kerámiai gyárak általában, készítményeiket jegyekkel (monogrammok, címerek stb.), l. az *ábrákat*) tették felismerhetőkké, melyek



vagy az agyagba vannak bepréselve, v. a mázba beégetve. Régiségkereskedők a jegyeket azonban gyakran hamisítják, miért magában a jegy alapján a kérdéses régiség valódisága nem állapítható meg.



Madrid. Nápoly. Chelsea. Worcester 1751. Rouen. XIV. Lajos.



1753-76. Köztársaság. 1810-14. Lajos Fülöp. III. Napoleon. Sévres (1753 óta).

ható meg. A magyarországi agyagárugyarak jegyeit l. az *Agyagipar* cikkhez mellékelt táblázaton. V. ö. *Jännike*, *Die Keramik*; *Barthy*, *Monogramme*.

**Porcellánképek**, l. *Litofániák*.

**Porcellánmáz**, l. *Porcellán*.

**Porcellánnyomás**, l. *Színes nyomás*.

**Porcellánpát** (ásv.), l. *Skapolit*.

**Porcellánrák** (*Porcellana*, állat), a tizlábú rákok (*Decapoda*) rendjébe, a rövidfarkúak (*Brachiura*) alrendjébe tartozó ráknem. Jellemző igen széles ollója és porcellánszerű páncélja. Számos faja ismeretes, melyek az összes tengerekben előfordulnak. 4 faja az európai tengerekben honos. Legközönségesebb a széles ollójú P. (*Porcellana platicheles* Penn.); hossza 12-18 mm.; a Földközi és Északi-tengerben honos, 0-12 fonál mélységben.

**Porcellántarka** vagy szürketarka az a lószínű, melyet fehér és szürke foltok alkotnak.

**Porcellántégelyek**. Laboratóriumi célokra szolgáló kis olvasztótégelyek, melyektől azt kívánjuk, hogy a gyors felhevítést kibírják. Leginkább a berlini és a meissenai gyár tégelyei vannak forgalomban.

**Porcellántorony**, l. *Nanking*.

**Porcellántyúk**, tollas lábú törpe tyúk, három színű tollazattal, más néven *Millefleurs*.

**Porcellánvirág** (növény), l. *Saxifraga*.

**Porcellánvirágok**, porcellánból a *porcellán-csipkékhez* hasonlóan készült s az élővirágot csalódásig hűen utánzó virágok, amelyek a múlt század derekáig kispolgári lakásokban szobadísznek használt viaszvirágokat teljesen háttérbe szorították.

**Porcellio** (állat), l. *Pinceászka*.

**Porcenyv**, l. *Chondrin* és *Enyv*.

**Porcfü** (növény), l. *Polygonum*.

**Porcgyuladás** (*chondritis*), a porcnak a porchártya gyuladása (perichondritisz, l. o.) egyttjáró gyuladása vagy izületi lob részjelensége. A pore fellazulásával, elpuhulásával, elhalásával jár.

**Porchester Castle** (ejtsd: porceszter keszl), a római korból származó s még elég jókarban levő vár Hampshire angol countyban, a portsmouthi öböl mögött. A francia forradalom alatt foglyokat őriztek benne. Szép temploma a XII. sz.-ból való.

**Porcia**, Marcus Porcius Cato Uticensis leánya, ki épp oly lelkirovel rajongott Róma szabadságáért, mint atyja. Előbb Bibulusnak, majd Caesar egyik gyilkosának, Marcus Brutusnak volt neje. A hagyomány, hogy férje halála után szintén öngyilkos lett, hamis, mert még előtte ölte meg betegsége.

**Porcia** (*Porzia*), friauli eredetű osztrák hercegi és olasz grófi család, mely a XIV. sz. óta Görzben is birtokos és a Habsburg-uralkodók szolgálatába állott. A ma is virágzó családnak őse *Hermes*, P. és *Brugnara* grófja, kinek fia, *Johann Sforza*, Görz és Gradiska helytartója volt. Ennek fia, *Johann Ferdinand* (szül. 1606., megh. 1665.) együtt nevelkedett III. Ferdinánd császárral s annak meghitt embere volt. A császár később fiának, *Lipót* főhercegnek nevelőjévé és udvarmesterévé nevezte ki s mikor az 1657. a császári és a magyar királyi trónra jutott, főudvarmester és első miniszter lett. Ezen állásában nagy befolyással volt az ifjú uralkodóra, de gyenge államférfiúnak bizonyult. 1659-ben a magyar országgnyülés felvette az indigenák közé, Lipót császár pedig 1662. birodalmi hercegi rangra emelte. Ő építtette *Spitalban* (Karinthia) a család ma is fennálló fényes kastélyát. Unokájában, *Franz Antonban* 1698. kihalt az ő ága s a hercegi címet *Hermes* gróf ifjabb fiának, *Alphonsnak* unokája, *Hieronymus Ascanius* (megh. 1725.) örökölte. Ennek idősebbik fiától, *Hannibaltól* származott az idősebb hercegi ág, mely 1827. halt ki *Franz Seraphinnal*. A hercegi cím ekkor az ifjabb, grófi ágra szállott. Ez újabb hercegi ág 1896. halt ki *Ferdinand* hercegben. A hercegi címet és birtokokat most a P. család magyarországi ága kapta meg. Ennek alapítója *Antal* gróf (megh. 1842.) volt, ennek fia *Ottó* (megh. 1884.), ennek fia, *Lajos* (szül. 1839., megh. 1902.) Biharmegye szolgálatában állott és *Herkulesfürdő* kormánybiztosa volt, amikor 1896. a hercegi címet és birtokokat örökölte. Idősebbik fia, *Aladár* (szül. Belényesen 1867 márc. 27.) a P. hercegi család jelenlegi feje, ifjabbik fia, *Lajos* gróf (szül. Belényesen 1875 ápr. 20.) földbirtokos Aradmegyében. — Az olaszországi P. grófi család feje *Ermes* gróf volt (megh. 1899.), kinek fiai *Alfonso Gabriele* (szül. 1868.) és *Eugenio* (szül. 1869.).

**Porcika** (növény), l. *Herniaria*.

**Porció** (a lat. *portio*-tól), l. *Adó* (története).

**Porcius**, l. *Cato*.

**Porcius Florián**, botanikus, szül. Ó-Radnán 1816 aug. 28., megh. u. o. 1906 máj. 30. Az egyetemet Bécsben végezve, a zágrábi, majd a nászódi iskola tanára lett. 1849-ben Ó-Radnán a politikai adminisztráció terére lépett, 1861. radnai szolgabíró, 1862. nászódi törvényszéki asszesszor, 1867. nászódi végvidéki alkapitány, 1876. Beszterce-Naszódmegye árvaszékének elnöke lett, 1877. nyugalomba vonult ó-radnai gazdaságára. Állandóan növénygyűjtéssel és növényföldrajzi kutatásokkal foglalkozott, főképen a radnai havasok növényzetének ismertetésével és a román botanikai műnyelv megalkotásával szerzett nagy érdemeket. 1882. a bukaresti akadémia működő tagjául választotta. Főbb művei: *Enumeratio plantarum phanerogamicarum distr. quon-*



dam Naszódensis (Kolozsvár 1878, a Magy. Növ. Lapok melléklete); Flora phanerogama din fostul distr. alu Naseudului (Transilvania 1881, jutalmazott mű); Flora din fostul distr. Romanescu al Naseudului (Bucuresci 1885, akadémiai székfoglaló). Eletrajza *Prodán* Gyulától, Magy. Bot. Lapok, VI. 1907. 204—212. old.

**Porcogó** v. *porc* (*cartilago*). Az állati szövetet támasztószöveiteinek egyike. Vannak állatok, melyek egész szilárd vázát P. alkotja. Szövettani szerkezetre három főalakját különböztetjük meg, nevezetesen a *hialin*, a *recés* v. *ruganyos* és a *rostos* P.-t. Ez utóbbinak faja a kötőszöveti P. A *hialin* P. sejtekből s hialin (ívegszerű) alapállományból áll, a *recés* P. alapállományát rugalmas rece járja át, míg a *rostos* és *kötőszöveti* P. alapállományát kötőszöveti rostok alkotják. Mint beteges képződmény előfordul a *kocsonyás* P., melynek alapállománya laza, nyálkás. A *hialin* P. az ízületi felszíneken és a bordaporcogókban, a *recés* P. a fül kagylójában és a gégefedőben, a *rostos* és *kötőszöveti* P. pedig a csigolya közti P.-s korongokban, az ízületüregek P.-iban és fezesebb ízületeket egybekötő P.-s rostos kötelékekben van. Vegytani szempontból fontos része a P.-enyv (*chondrin*) s az ezzel rokon vegyületek. A P.-t az öt borító érdús P.-hártya (*perichondrium*) táplálja.

**Porcogós halak** (*Chondropterygii*), l. *Őshalak*.

**Porcogósorvadás**, l. *Porc-sorvadás*.

**Porcsalma**, kisk. Szatmár vm. csengeri j.-ban, (1920) 2200 magyar lak.

**Porcesd** (*Brcesti*, *Porkendorf*), nagyk. Szeben vm. nagydisznódi j.-ban, (1910) 1686 román és magyar lak. (Tr. R.)

**Porcsfű** (növ.), l. *Polygonum*.

**Porcsin** (növ.), l. *Portulaca*. P.-félék, l. *Portulacaceae*.

**Porc-sorvadás** vagy az aggkorral járó általános szövetsorvadás (atrofia) részjelensége, v. megbetegedések kapcsán lép fel. Így bizonyos idegbajok, idegbénulások P.-t okozhatnak. A P. elfajulással is járhat, amikor is a porc ellágyulhat, avagy ellenkezőleg, szívósabb lesz, sőt el is megszeshedhet.

**Porcupine**, *Peter*, angol publicista, l. *Cobbett*.

**Porcupine-expedició** (1869, 1870), l. *Tengeri tulajdonmányos expedíciók*.

**Porcus** (lat.) a. m. sertés.

**Porcz** (*Port*), kisk. Szilágy vm. szilágyosomlyói j.-ban, (1910) 393 román lak. (T. R.)

**Pordenone**, székhelye P. járásnak Udine olasz tartományban, (1911) 16,525 lak.; gót székesegyháza (XIV. sz.) és városháza (XII. sz.) Pordenone (l. o.) festő képével.

**Pordenone**, tulajdonképen *Giovanni Antonio de' Corticelli*, máskülönben *de' Sacchi*, a velencei iskolához tartozó olasz festő, szül. az Udine melletti Pordenoneban 1483., megh. Ferrarában 1539. Alvise Vivarini tanítványa volt s Giorgione és Tiziano hatásán fejlődött tovább. 1535-ben I. Ferdinánd magyar királytól nemességet kapott s ekkor a Regillo melléknevet vette föl. 1538-ban az Esték hívására Ferrarába ment. A drámai hatásoknak sokszor erőszakos keresése különbözteti meg a

többi velencei festőtől. Főként freskókat festett, melyek közül legkiválóbb a piacenzai S. Maria di Campagna-templomban a Három királyok imádása. Falképekkel díszítette továbbá a trevisói és a cremonai székesegyházat. Legjellemzőbb oltárképei a pordenonei dómiban és a velencei Accademiában találhatók. Régebben összetévesztették tanítványával, *Bernardino Licinióval* (műk. 1520—1542), akit mestere után szintén szokás a P. mellékneven nevezni s aki főként az arcképfestésben tűnt ki (legkiválóbb műve bátyja családját ábrázoló csoportkép a római Borghese-képtárban).

**Póré**, *pórré*, *spanyol hagyma*, *póréhagyma* v. *párhagyma* (*Allium porrum* L., *Porrum commune* Rehb. növ.), a hagymának egyik faja. Ernyője gömbölyű, nagy, sokvirágú, világos biborszín; szára hengerded, alul leveles, levele szálas, tokja gömbölyű; hagymája fehér, gömbölyded, kifelé apró hagymát termel. Már a régiek termesztették (porrinae, pórés kert), vadon ismeretlen, de Európa D.-i részén gyakran elvadul. Levelét ételnek és fűszernek használják. A P. úgy látszik a széles levelű *szőlőhagymá*-nak (*Allium ampeloprasum* L.) kerti fajtája, amelyet nyári használatra (nyári P.) termesztettek. Ennek a virága piros, szárát is piros szín őrásztja el, a tokja tom-pább. Csípősebb ízű, különösen keleten kedvelik. Hagymáját célszerű télre kiszedni.

**Porec**, adók. Pozsega vm. pozsegai j.-ban, (1910) 582 német és magyar lak. (Tr. SzHSz.)

**Porelszívó berendezés**, l. *Porgyűjtő* és *Por-szívó*.

**Porenkefália** (gör.), az agyvelőnek tölcseralakú veleszületett hiányai, melyek ép lágyburokkal vannak borítva. A lágyburok és a pókhálóburok közt tiszta folyadék halmozódik fel s ez tölti ki a hiányt. A P. gyakran összefügg az agykamrával. Leggyakoribb a központi kanyarulatok táján, benuállással, sokszor hűlyeséggel jár. Valószínűleg magzatkori vérkeringési zavarok okozzák.

**Poreső**, a levegőbe jutott porszemek és egyéb apró szilárd anyagok lecsapódása. Nagyon gyakori ez a jelenség a trópusi Afrika nyugati partvidékén, ahol a vörös por a levegőt valósággal elhomályosítja; ott *passzátpor* a neve (l. o.). De előfordul P. egyebütt is, így Észak-Afrikában, Olaszországban, sőt néha egész Európára is kiterjed, midőn a légáramlatok a finom homokot messzebb tájakra viszik (l. *Homokeső*). A színes por a havat megfesti, *vörös P.*, v. pedig esővel kertil le és földi tárgyakon nyomot hagy, *iszap*- vagy *sáveső*. Régente az ú. n. *vöröső* sok babonára adott okot (olaszul: pioggia di sangue); bizonyos méhek, rovarok ürülékei vagy egy moszatfaj (*protococcus pluvialis*) tömeges fellépése idézi elő. *Kénes esőt* is emlegetnek, mely bizonyos növények himporától ered. Az 1901 márciusi P. e jelenségnek egyik nagyarányú példája; Sziciliában mint *vöröső* jelentkezett, hazánkban is észlelték és egész Hamburgig lehetett követni. Eredete az afrikai homoksvatag volt, D.-ről E.-ra húzódtott körülbelül 70 km. óránkénti sebességgel; a nehezebb szemek a kiinduló hely közelében hullottak le, nálunk (Selmeczbányán, Tuzson méréseszerint) a legtöbb szem 0.004mm. nagyságú volt.

A szóban levő területen az egész *P.* súlyát 1.800.000 tonnára becsülték. A *vulkáni P.* a tűzhányó hegyek kitörése alkalmából kilövelt hamuból ered. Legfinomabb részecskéi nagy magasságot érnek el, hol hosszú ideig lebegve megmaradnak, a napsugárzást gyengítik és mint légköri zavarok sok mindenféle optikai jelenség keletkezésére adnak okot. A Krakatoa kitörése (1883 aug.) után szép alkonyati jelenségek mutatkoztak, a Katmai (1912 jún.) kitörése után még egy évvel reá is észleltek légköri zavart. Az eddig említett *P.*-k mind földi eredetűek, de vannak kozmikus eredetűek is, melyek a levegőben elégett hulló csillagoktól (meteorkövek) származnak. A sarkutazók (Nordenskjöld) a hó- és jégmezőkön vastartalmú kozmikus porréteget találtak. L. *Porhullás.*

**Porfido** (olasz) a. m. porfir. — *P. rosso antico* és *P. verde antico*, l. *Porfir*.

**Porfir** (*porphyr*; képét l. az *Asvány* cikkhez csatolt *színes képmellékleten*), effuzív kőzet, amelynek *P.*-os szövete van és földpátja kálium-földpát, míg a *porfirít* plagiokláz-földpátot tartalmaz. A *P.* főbb típusai:

I. *kvarc-P.*, amelynek alapanyaga lehet *felzitszerűen* tömött v. szarukőneműen (*szarukő-P.*) szilánkos törésű vagy szurokfényű és kagylós törésű (*szurokkő-P.*), vagy a mállás folytán kaolinosodott agyagszerű földes (*agyagkő-P.*). Kellő nagytással kivethető, hogy az alapanyag 1. v. mikroszkópikus kvarc- és földpát-szemcsék elegendőből áll (*mikrogránitos P.*), amelyek szabályosan össze is lehetnek növe (*mikropegmatit, granofir*) 2. vagy pedig üveges (*szurokkő-P., vitrofir*) v. 3. elüvegetelenedett üvegbázis (*felzofir*); utóbbiaknál gyakori a mikrofluidális szövet. A gömbös *P.*-nál (*piromerid*) a szferolitok szabad szemmel is látható; a szferolitok sugarasrostos és gömbhéjas szerkezetűek, mogyoró v. fej nagyságúak és üregek; az üregekben fluorit szokott kiválni. A *malomkőporfir*-nál az alapanyag likacsos. A *felzitporfir*-ban nincsenek szabad szemmel felismerhető kvarcok (Elfdalen, Svédország, amely keresett díszítő kő). Ha sok makroszkópikus elegyrész van az alapanyagban kiválva, akkor *kristály-P.* a neve, ha semmi sincsen, akkor *felzitszirt*. A kvarc-*P.* a gránitnak effuzív alakja, helyenként a gránitnak apofizáit alkotja. Szép kvarc-*P.* található az Aldunán, az Izlás-sellőknél. A nátriumban gazdag kvarc-*P.*-okat *kvarc-keratofir*-nak hívják.

II. A szienitnek effuzív alakja a kvarcmentes *ortoklász-P.* v. *ortofir*, amely nem tartalmaz kvarcot. A makroszkópikus elegyrészek: ortoklász, amfibol, augit és biotit. Az ortofir elterjedt kőzet a Thüringiai erdőben, a Vogézekben. A *romb-P.* (déli Norvégia) földpátjának rombos átmenetese van és nátriumban igen gazdag, ép úgy, mint a *keratofir*. A *P.*-ok teléreket, takarókat és lávaárkokat alkotnak; a harmadkor előtt működött vulkánok (paleovulkánok) anyagából állanak és vulkáni breccciákkal, konglomerátokkal és tufákkal kapcsolatosak. Fő működési idejük a karbonba és permbe esik, bár idősek és ifjabbak is vannak. Az üveges módosulatok a málláskor tiszta kaolint szolgáltathatnak, mint pl. Meissen

környékén. Régente díszítő- és építőköveknek használták. A *porfiritek* plagioklász-földpátot tartalmaznak, tehát a dioritoknak effuzív alakjai. Vannak kvarc-tartalmúak (*kvarc-porfirít*) és attól mentesek. Egyéb elegyrészek: amfibol, biotit, augit. Az alapanyag felzites, ritkán üveges, gyakran fluidális. A vörös *porfido rosso antico*, amelyet az egyiptomiak gyakran díszítőköveknek használtak, amfibolporfirít nagy oligoklász- és amfibol kristályokkal; a zöld színű *porfido verde antico* labradorporfirít és a Peloponneszuson fordul elő. Amfibolporfiritek az *ortlerit* és *suldenit* (Tirol), a luganói fekete *P.*, a *klorofir* (Belgium). A *kuse-lit* augitporfirít. Erdélyben az Aranyos mentén Torda és Toroczko környékén, a Persányi-hegységben fordulnak elő porfirok kőzetek, amelyek azonban mind a mezozoikumban törtek fel. A *P.* mint törmelékzet is szerepelhet, amikor a kőzet törmelékeit főképpen *P.*-darabok alkotják, melyeket valamiféle kötőanyag tart össze. Az ilyen a *P.-breccia*.

**Porfirbreccia**, l. *Porfir*.

**Porfirio Diaz** (azelőtt *Piedras Negras*), határváros Coahuila mexikói államban, a Rio Grande mellett, a Texasbeli Eagle-szoros átellenében, 8000 lak., átmenő kereskedelemmel.

**Porfirít** (*porphyrít*), l. *Porfir*.

**Porfirikonglomerát**, l. *Porfir*.

**Porfiroid** (*porphyroid*), kőzet, a dinamometamorf kvarcporfir és ugyanilyen tufa, vagyis a hegyképző nyomás következtében palássá lett porfirok kőzet. Alapanyaga felzites; a rétegenként elhelyezett csillám (szericit) idézi elő a palás szerkezetét; makroporfirosan kvarc- és földpátkristályok vannak kiválva. A *P.* észrevételel nem lehet egyrészt az eredeti porfirba, másrészt gnájszkltelejű kőzetekbe. Főképp a kambrium-, szilur- és devonban van elterjedve. A gömörmegeyi karbonpalák Schafarzik Ferenc legújabb vizsgálatai szerint *P.*-ok. Előfordul még a Taunus-, Harz-, Thüringiai erdőben és az Ardenneknben.

**Porfirok szövet** (képét l. az *Asvány* cikkhez csatolt *színes képmellékleten*), az eruptív kőzeteknek az a szövete, amidőn az elegyrészek két generációban ismétlődnek; az egyik generáció egyénei nagyok, szabad szemmel mindig láthatók, a második generáció egyénei mikroszkópikus kicsinységűek és az ú. n. *alapanyagot* alkotják. Ebbe az alapanyagba a nagy szemek mintegy be vannak hintve. *P.*-ű kőzetek a porfir, riolit, trachit, bazalt.

**Porfirpala**, egyrészt a fonolit elavult elnöve-zése, másrészt a porfiroidot jelenti.

**Porfir-tufa** (*P.-breccia, P.-konglomerát*), l. *Porfir*.

**Pórfödém** a. m. egyszerű borított gerendasoros mennyezet. L. még *Födém*.

**Porfyrio** (*Porphyrio*), *Pomponius*, latin grammatikus a Kr. u. III. sz.-ban, becses kommentárt írt Horatiushoz. Kiadta W. Meyer (Leipzig 1874), Holder (Innsbruck 1894).

**Porfyrius Optatianus**, *Publilius*, római költő Kr. u. 325 táján; 20 dicsőítő verselményt írt Nagy Konstantinusra, melyekkel a számkivetésből való visszahívását eszközölte ki. A verssorok geo-

metriai és egyéb alakokat tüntetnek fel; költsézet nincs bennük. Kiadta L. Müller (Leipzig 1877).

**Porgány** (*Pargani*), kisk. Torontál vm. nagyszentmiklósi járásában, (1910) 980 magyar lakossal. (Tr. R.)

**Porgyűjtő** (*ciklon*), 2,5 m. magas, 1,5 m. felső és 0,2 m. alsó bőségű, rendszerint vaslemezről készített tölcser, melynek bővebb felső részét hengeres fedéllel zárják el. A fedél oldalába érintőleg és középebe függőlegesen egy-egy cső torkollik. Az utóbbi 0,35 m. mélyen nyúlik a tölcserbe. A szelőlőgéppel tovahajtott poros levegő az érintőcsövön át a tölcserbe áramlik és itt örvénylő mozgást végezve, a port a tölcser falához veti, mely lassankint az alsó nyíláshoz csúszván, a tölcserből eltávolodik, a megtisztult levegő pedig a fedél középső csövén száll el. Ez a berendezés különösen a faipari műhelyek levegőjének pormentesítésére igen ajánlható, mert a tölcserből lecsúszó faport tüzelésre is felhasználhatják; kevesebb energiát is fogyaszt, mint a szövetiszűrők, mert ezek pórusain át a levegő átszivására jóval nagyobb munka kell. L. még *Porszívó*.

**Pórháborúk**, l. *Parasztháborúk*.

**Porhanyítás**. A megtömődött talaj fellazítása.

A megtömődött talajban a növények gyökerei kellőleg nem fejlődhetnek, levegő nem juthat eléggé a talajba, a korhadás és elmállási folyamat nagyon meglassódik, a talaj víz iránti magatartása kedvezőtlenül alakul. A P. célja a talaj ezen állapotát megváltoztatni s részeinek kívánatos összefüggését, strukturáját létrehozni; ez történhetik fordítással, mikor a felül volt rétegek alul kerülnek, és fordítás nélkül. Az első csoportba tartozik az ásás, szántás és töltögetés, a másodikba az altalaj lazítása, a mélyebb és a sekélyebb P., mihez megfelelő eszközök szolgálnak. L. *Ékeszerű gépek*.

**Porhanyítók**, l. *Ékeszerű gépek*.

**Porhidrométer** (*porhydrometer*, gör.), egész hajórakományok mérésére való készülék, mellyel úszó, üreges test minden súlyváltozását pontosan meg lehet állapítani. Lényeges alkatrésze egy areométer vagy úszó, melyet emelő tart egyensúlyban, úgy, hogy az egyensúlyozó súlyok megrögzítésével a bármilyen mély járatkor kiszorított vízmennyiség pontosan mérhető. Az

a külső víz; benne a *C* úszó függ az *E* pont körül forgatható *D* emelő végén. Az emelő másik vége a 2. ábrán látható mázsával függ össze

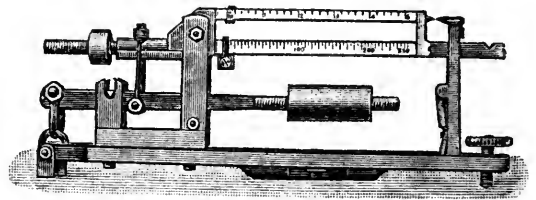

2. ábra.

(az 1. ábrán *F*-fel jelölve). Ha súly kerül a hajóra, ez mélyebbre süllyed s a *C* úszó a *D* emelőre erősebb felhajtó erővel hat, mely a mérlegen leolvasható. Ennek osztályzata úgy van készítve, hogy közvetlenül megadja a hajóra tett súly nagyságát.

**Porhó** (*Prio*), kisk. Krassó-Szörény vmegye bozovicsi j.-ban, (1910) 1230 román lak. (Tr. R.)

**Porhullás** (geol.). Eltekintve a Nordenskjöld E. által a grönlandi hőmezőkön felfedezett, kozmikusnak felismert és általa Kryokonit-nak nevezett portól, a földi P. vagy vulkáni eredésű, azaz legfinomabb vulkáni hamu, vagy kőzetek mállásából származó szokott lenni. Tipikus példa az utóbbira az ú. n. passzátpor, amely Afrika felől jön át Európába. Hasonlóképpen szubaerikus képződésű a lösz is. L. *Poreső* és *Lösz*.

**Pórias** (eszt.), a népies, a népszerű elfajulása.

**Porifera** (állat), l. *Szivacsok*.

**Poriomania**. Vándorlás, mint elmezavarok jele. Különösen mint nyavalyatörés (l. o.) jelensége fordul elő, hogy a beteg minden ok és cél nélkül vándorlásnak, utazásnak indul, s a roham elmúltával maga sem tudja, hogy hova jutott s miért jött el. (L. még *Amok*.)

**Póris** a. m. borax (l. o.). Zay Mineralogijában használja.

**Porizma** (gör., lat. *corollarium*) a. m. szerzemény, keresmény. A régi görög matematikusok P.-n oly tételt értettek, amelyet még valamely feladatmegoldásával kellett kiegészíteni. *Proklus* szerint P. az a tétel, hogy valamely adott kör középpontja megtalálható. Kiegészítését nyeri e tétel annak a feladatnak a megoldásával, amely e kör középpontjának szerkesztését követeli. *Eukleides* 3 könyv P.-t irt. E mű elveszett és tartalmát csak *Pappus* kivonataiból ismerjük. Helyreállítását *R. Simson* kísérlette meg. Még megemlítenők *Diophantus* P.-i, amelyeknek tartalma számelméleti.

**Porites** (állat), a Hatsugarú korallok (*Hexacorallia*) csoportjába tartozó korallnem. 30 élő és néhány fosszilis faj ismeretes a kréta és terciárkorból. Nagy része van a korallszirtek képzésében. A Vörös-tengerben közönséges a *P. lutea* M. Edw. és a *P. solida* Forst.; utóbbi oly tömegesen fordul elő, hogy a vázaiból álló kőveket házépítésre használják.

**Porkamra**, malmokban használatos, részint fából, részint tűzbiztos anyagból készített kamraszerű helyiség, ahova a különböző szellőztetőkészülékek beletorkollanak. E kamrák nagyobb

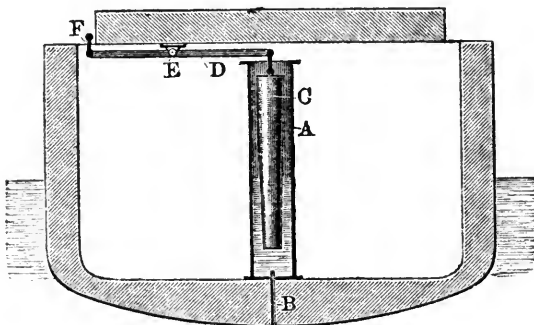

1. ábra

1. ábrán látható a hajó közepében levő *A* cső, melyet a vékony *B* cső a külső vízzel köt össze. Az *A* cső belsejében a víz szintje ugyanaz, mint

térfogatuknál fogva alkalmasak arra, hogy a szellőztetőkészülékekben a levegővel magávalragadott különböző, részint értékes, részint értéktelen anyagok leülepedve, további felhasználás céljából egy helyen gyűjtessenek össze. Minthogy az összegyűjtött por mindig szerves anyagokat tartalmaz s a levegőben finoman el van oszolva, legkisebb lángra robbanásszerűen ég, miért is a pórkamrák igen tűzveszélyesek.

**Pórkerecz** (*Purcäreşi*), kisk. Szolnok-Doboka vm. nagylondai j.-ban, (1910) 491 román lak. (Tr. R.)

**Porkoláb**, régebben várparancsnok, jelenleg börtönőr. L. még *Morkoláb*.

**Porkopolis** (az angol *pork* = disznóhús szóból, tehát a. m. disznóhúsváros), a közelmúltban Cincinnati gúnyneve, ugyanis ez a város volt az észamerikai disznóvágóipar középpontja; ma inkább Chicagót, Omahát és Kansas Cityt illeti meg.

**Porkukac** (állat), l. *Bagoly-lepkék*.

**Porkura** (*Porcurea*), kisk. Hunyad vm. algyógyi j.-ban, (1910) 478 román lak. (Tr. R.)

**Pórládony**, kisk. Sopron vm. csepregi j.-ban, (1920) 452 magyar lak.

**Porlás**, az a geológiai jelenség, amidőn a kőzetek anyagának részecskéi — akár a víz mechanikai hatása, akár pedig a légbeliek hatása következtében — összetartásukban meglazulnak, szétporlanak és a szél által való tovacicpeltetésre alkalmassá lesznek.

**Porlasztó**, a gépészetben a felmelegedett hűtővizet újra lehűtésére alkalmas szórócső. Az 1.

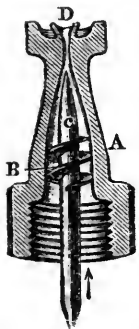

1. ábra.  
Körting-féle  
srófos porlasztó.

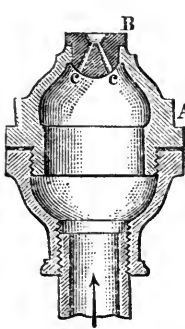

2. ábra.  
Kétsugarú por-  
lasztó.

2. ábrán látható P-nak felső nyílásába dült irányban fűrt 2 lyukat látunk, melyek a rajtuk kiáramló vizet szintén körben szórják szét.

**Por-lavina**, l. *Hólavínák*.

**Pórlázadás**, l. *Parasztháborúk*.

**Porló szén**, így nevezik a vasöntő-műhelyekben azt a porrá tört vagy őrlött és zacskóba kötött faszenet, mellyel a minták beformázásakor a két vagy több darabból való formák felszínét bepороzzák, hogy az érintkező homokrészecskék össze ne tapadjanak. — Porló szénnek nevezik azt az ásványi szenet is, mely a levegőn állva szétmállik.

**Pórmustár** (növény), l. *Lepidium*.

**Porneion** (gör.), a hetairák befogadására szolgáló nyilvános ház neve a régi görögöknél.

**Pornic**, kikötőváros Loire Inférieure francia départementban, a Bourgneuf-öböl É.-i partján, (1911)

2101 lak.; vasas ásványvízforrás és tengeri fürdők.

**Pornóapáti** (azelőtt: *Pornó*), kisk. Vas vm. szombathelyi j.-ban, (1910) 696 német és magyar lak. (Tr. A.)

**Pornográfia**, *pornografikus* (gör.) a. m. trágár irat, kép, szinpadai termék, mely csupán az érzéki idegek megcsiklandoztatására számít. Korunkban, főleg a francia második empire és a köztársaság ideje óta a pornografikus irány nagyon erősödött és a csúnyának kultusza ugyszólván egy nagy körnek bevett vallása lett. Már a magyar irodalom sem szűkölködik pornografikus terményekben. De az ellenáramlat még sokkal erősebb. Társadalmi úton, törvényhozási intézkedésekkel, sőt nemzetközi egyezmények révén immár öntudatos küzdelem indult meg világszerte a P. ellen; különösen jelentős az 1910. évi párisi nemzetközi egyezmény, melynek értelmében 14 állam, köztük Magyarország is, céltudatos ellenmozgalmat szervezett a P. elnyomására. Az 1912. L. t.-cikkbe iktatott konvenció, amelynek megkötését előkészítő tárgyalásokon a magyar kormány részéről Angyal Pál, Bartha Richárd és Fest Lajos vettek részt, központi iroda felállítását is elrendelte, mely állandó összeköttetést tart fenn az egyezményt kötött államok között. V. ö. *Wiener E.*, A pornográfáról (Bpest 1919).

**Pornói apátság**, Vas vármegyében, hajdan a győri egyházmegyében. A Poth nemzetségéből István, a hasonló nevű nádor fia 1221. táján alapította a ciszterciek számára. 1526 után a ciszterciek az apátságot elveszítették ugyan, Verancsics Antal azonban 1531. mégis azon föltétellel kapta meg, hogy a ciszterciek közé kell lépnie. De Verancsics mint pécsi püspök is akadálytalanul birta az apátság javait s magát Pornót 1552 táján jól megerősítette. III. Ferdinánd az apátságot a soproni jezsuitáknak ajándékozta, II. József pedig jószágait a tanulmányi alaphoz csatolta. 1799-ben a monostort lebontották, temploma azonban most is áll.

**Pornokrácia** (gör., a. m. kéjhölgyuralom). Ezzel a névvel jelölik a Róma városában 914—963-ig tartó botrányos állapotokat, amidőn elvetemült nők (*Theodora* és *Marozia*, l. o.), azok fiai, unokái és kegyeltjei bitorolták a hatalmat és magát a pápai méltóságot is meggyalázták. E korból származott *Johanna* nő-pápa mondája is.

**Porócs** (*Proč*), kisk. Sáros vm. giráltyi j.-ban, (1910) 203 szlovák lak. (Tr. Cs.-Szl.)

**Porodin**, l. *Gél*.

**Porogamia** (növény). A virágos növények megtermékenyülésének az az általános módja, hogy a virágpor tömlője a magkezdemény mikropylején keresztül jut el az embriózsákhoz. L. még *Chalazogamia*.

**Porogi** (orosz), a vizesés, sellő orosz neve, így nevezik pl. a *Dnyepr* (l. o.) sellőit is.

**Porolissum**, római város Dáciában, a mai Mojgrád helyén. Újabban az Erdélyi Múzeum régiség-tára kutatta maradványait Buday Árpád vezetése mellett.

**Poronty** (állat), a kétéltűek (*Amphibia*) halforma lárvája, melyet eb-, ebi- és kutyahalnak, békaporontynak is neveznek. L. *Békafélék*.



**Poropleura Lacord.**, újabban *Chlamys* Knoch. (állat), az aranybogarak (*Chrysomelidae*) családjába tartozó bogárnem. Termétük zömök, a tor és a szárnyfedők erősen rücskösök, színük ragyogó fémfényű; a *P. monstrosa* Fabr. kék, a *P. cuprea* Klug. rézvörös; az előbbi 3, utóbbi 2½ cm. nagy. Mindkettő Braziliában él.

**Pororoca** (*poroca*), az özönár neve az Amazon folyó (l. o.) torkolatában.

**Porositas** (új-lat.) a. m. lyukacsosság (l. o.); *porosus*, lyukacsos.

**Poroskő** (*Poroskovo*), kisk. Ung vm. perencesnyi j.-ban, (1910) 2021 rutén és német lakossal. (Tr. Cs.-Szl.)

**Poros kövek**, az olyan hibás drágakövek, amelyekben rendkívül apró, mintegy porszemkicsinységű idegen zárványok vannak.

**Porosz**, sziget és város, l. *Kalawria*.

**Poroszi** (*Prusy*), kisk. Trenčén vm. báni j.-ban, (1910) 516 szlovák lak. (Tr. Cs.-Szl.)

**Poroszka** (*Pruské*), kisk. Trenčén vm. puchói j.-ban, (1910) 1257 szlovák és magyar lakossal; Königsberg-féle kastéllyal, Ferenc-rendi kolostorral. (Tr. Cs.-Szl.)

**Poroszkálás**, l. *Lovaglás*.

**Porosz katonai és polgári érdemrend**, l. *Pour le Mérite*.

**Porosz kék** a. m. berlini kék (l. o.).

**Porosz korona-érdemrend**. Alapította II. Vilmos német császár 1901 jan. 18. a porosz királyság 200 éves fennállása emlékére. A rendjel egy osztályú és rangban a fekete sas-rend és a vörös sas-rend nagykeresztje között foglal helyet. Gyémántokkal is adományozták. A rend jelvénye nyolcágú kereszt, amelyet habos, mindkét oldalon aranyszegélyű kék szalagon a bal vállon át viselnek. A kereszt sarkaiban koronás császári monogramm, középpajzsa kerek, rajta a porosz királyi korona «Gott mit uns» felirattal. A rendszállag nyolcágú, rajta a rendjelvény középpajzsa, a balmellen viselik.

**Poroszló** (lat. *pristaldus*), hazánkban a bírónak legrégebb és századokon át legfontosabb segéde. Neve szláv eredetű. A P. állandóan alkalmazva, tisztí közeg, aki mint hiteles személy, a bíróság határozatainak és rendelkezéseinek (idézés, végrehajtás stb.) végrehajtója. Amint a hiteles helyek (káptalanok és konventek) a XIII. sz.-ban megalakultak, a P. intézménye lassankint megszűnik.

**Poroszló**, nagyk. Heves vm. tiszafüredi j.-ban, (1920) 5135 magyar lakossal, kódiógombgyárral, vasuti állomással, posta- és táviróhivatallal és telefonállomással. A névtelen jegyző szerint itt pihent néhány napig Árpád táborának egy része. Szerinte itt vár is volt. Itt békült ki IV. Béla fiával V. Istvánnal. Régi időben királyi sólerakóhely volt. Régi *apátsága* már 1209. a bencések kezében volt. 1299-ben a Gyula-nemzettség tagjai elcsesérték Domokos kir. tárnokmester több más birtokáért. V. ö. *Balássy*, A poroszlói apátság (Magyar Sion, 1896, VII. füzet).

**Porosz női érdemkereszt**. Alapította II. Vilmos császár 1907 okt. 22. két osztályban. Rangsban a Lujza-rend után következik. Jelvénye egyenlőszárú kereszt, melynek végei hármaskarélyban végződnek, sarkai között habérkoszorú-

val. A keresztet kék zománcos szalag futja körül, amelyen A(ugusta) V(iktoria) betűk és «Für Verdienst» felirat. A kereszt arany koronán függ, szalagja fehér.

**Porosz nyelv**, l. *Litván nyelv és irodalom*.

**Poroszok** (régen *pruzi*, *prutheni*), a balti-litván szlávok mintegy 200 év óta kihalt ága, mely a mai Poroszország területén lakott. Hitelesen csak a IX. sz. végén kezdenek szerepelni, még pedig a nyelvrokon litvánokkal, sőt lengyelekkel együtt, amint Duisburg krónikája írja, mikor Poroszország határai gyanánt a Visztulát, Memelt, a tengert és az oroszokat említi. Első történeti emlékeik: Widevuto király és Buteno főpap (Krivo) szerepe homályos, de nevük, pogány hitük híre ismeretes volt, ez bírta rá a történelmünkben is szereplő Adalbert prágai püspököt, hogy megtérítésükkel foglalkozzék († 997). A lengyel Boleszláv 1025. és a dán Kanut 1035. politikai okokból kénytelenek voltak hadat indítani a P. ellen, de pillanatnyi sikereik nem rendítették meg a P. hatalmát. A XIII. sz. elején néhány törzs felvette ugyan a kereszténységet, de a pomerán fejedelmek és a lengyel urak ezeket is rabszolgák gyanánt kezelték, ami véres kül- és belharckokra adott alkalmat. 1215-ben néhány püspökség keletkezett s ezek révén megvetette lábát a német lovagrend (1230), mely várakat, városokat alapított, német telepéseket hozott a porosz földre s megindult az 53 évig tartott véres harc, melynek folyamán a számos törzsre oszlott P. egyenkint pusztultak el a német lovagrend, később pedig a lengyelek ellen is vívott harcokban. 1525-ben már csak a Samland tartotta az ősi nyelvet, de ennek a papjai sem tudtak annyira poroszul, hogy Luther kátéját hibátlanul kiadhatták volna. Életükről, szokásaikról Hartknoch 1684. megjelent Alt- u. Neupreussen-je ad némi tájékozódást. Poligámiában éltek, a nőt vásárolták, erjesztett lótejét ittak, vásznat nem szőttek, hanem prémeikért cserélték, háncsból font bocskort viseltek. Falvaik köralakban épültek, középen a paplak és szent tölgy árnyékában a templom állott. Mire a lengyel uralom véget ért, a porosz nép egy része a mai értelemben vett német nyelvű poroszszá lett, másik része a litván-ságba és lengyelségbe olvadt bele (Westpreussen). V. ö. *Altpreussische Monatsschrift* (1829 óta, Königsberg); *Ambrassat*, Die Provinz Ostpreussen (u. o. 1896); *Lemke*, Volkstümliches von Ostpreussen (Mohrungen 1899); *Schultze*, Grammatik d. Altpreuss. Sprache (Leipzig 1897).

**Poroszország** (térképét l. *Német Birodalom*), 1918 november haváig királyság, a Német birodalom legnagyobb állama. A különálló Hohenzollern kivül általában összszefüggő területet alkot, noha egyes kisebb államok szigetképen megszakítják területének egységét. Területe 1918-ig volt 348,780, most 294,768 km<sup>2</sup>.

**Felülete és vizei**. P. felületén alföldek, hullámos dombvidékek és erdős középhegységek váltakoznak. Nagyobb része azonban az E. Germán Alföldre esik és szeliden ereszkedik le a tengerhez. Csehország felől a határvidéket a Szudeták takarják. A Tübingiai erdő csak kis részben, a Harz azonban csaknem felében P.-hoz tartozik.

Hajózható folyói a Memel, Pregel, Visztula, Odera, Schlei, Eider, Elbe, Weser, Ems, Rajna, Vechte. A legtöbbet csatorna köti össze egymással.

**Éghajlat.** Az éghajlat általában mérsékelt és tekintve a nagy ellentétek hiányát, kedvező. Az évi középhőmérséklet a K.-i porosz Seeplattén 6·7, a Mosel torkolatánál pedig 11·0°; a téli leghidegebb hónap középhőmérséklete amott —8·3, emitt 2·7°. A legtöbb eső esik a Felső-Harzban (1817 mm.) és az Óriás hegységben (1199 mm.), legkevesebb Berlinben (580 mm.), az Ukermarkban és a Nahe-völgyben.

**Mezőgazdaság.** P. területének 70%-a mezőgazdasági művelés alatt áll. A háború előtti adatok szerint szántóföld 59%, rét és kaszáló 13·5%, kert 1·1%, szőlő 0·1% és erdő 16·6% volt. Termett rozs 38, búza 27, árpa 20, burgonya 350, zab 58 és széna 140 millió q, s a hektáronkinti átlagos termés volt rozsából 18, búzából 20, árpából 23, burgonyából 154, zabból 20 és szénából 43 q.

Természetes, hogy a termés a szükségletet alig fedezi s igen nagy bevitelre szorul, melyet főleg Magyarországból, Romániából, Oroszországból és az Egyesült-Államokból, valamint Argentínából visznek be.

**Állattenyésztés.** Miként a mezőgazdaság termékei nem fedezik a szükségletet, az állattenyésztés sem, bár nagy gondot fordítanak mindkettőre. A lótenyésztés előmozdítására szolgálnak a nagy graditzi, trakehneni és beberbecki állami ménesek és az állam által fentartott kisebb ménesek. A szarvasmarhák közül a legértékesebbek a holsteini és fríz szarvasmarhák; a lótenyésztés a legvirágzóbb K.-i P.-ban; a juhtenyésztés a legelők feltörése miatt hanyatlóban van és most itt is leginkább a hústermelésre fordítják a fő gondot. A halászat, különösen a folyami halászat emelésére újabban nagy gondot fordítanak.

**Bányászat.** P. ásványos kincsekben igen gazdag. Legfontosabb ásványos terméke a kőszén, melyet főleg Sziléziában, a rajnai tartományban a Saar mellett, az Eifeltől É.-ra és leginkább az alsó Ruhr mentén, továbbá a Teutoburgi-erdő végső ágában, Osnabrück körül, a szász tartományban Wettin környékén termelnek. Barnaszén nagyobb mennyiséget szolgáltat a szász tartomány, Brandenburg, Alsó-Szilézia, Köln és Cassel kerületek. Nagy kiterjedésű kőszételepek a szász tartományban a stassfurti medencében, Erfurt körül és Hohenzollernben vannak. A vasérc leginkább Koblenz, Arnsberg, Oppeln, Wiesbaden, Hildesheim és Osnabrück kerületekben, a cinkérc leginkább Felső-Sziléziában, az ólomérc Aachen, Oppeln, Wiesbaden, Hildesheim kerületekben, a rézérc Mansfeld grófságban, ezüst- és aranyérc Clausthal körül, a kobaltérc a casseli kerületben, nikkel- és mangánérc Arnsberg kerületben fordul elő. Ásványvizekben különösen Wiesbaden kerület gazdag (itt van Homburg, Wiesbaden, Ems, Schlangenbad, Langenschwalbach, Soden stb.), továbbá Cassel (Nenndorf, Schwelheim) a rajnai tartomány (Aachen, Kreuznach), Szilézia (Warm-, Salzbrunn stb.).

**Ipar, kereskedelem, közlekedés.** P. ipara a nagy Németbirodalom virágzó iparának a leg-hívebb kifejezője, az utolsó évtizedekben óriási

fejlődést ért el s versenyképesség tekintetében az egész világon páratlanul áll. Főleg az ú. n. nehézipar, a vas- és fémipar lendült fel óriási mértékben.

A pamutfonásnak és szövésnek székhelyei a rajnai tartomány és Szilézia, a gyapjuszövésé Aachen és Alsó-Lausitz, a vászonszövésé Bielefeld és Szilézia, a selyemszövésé Krefeld és Elberfeld-Barmen; a gépgyártásé főképen Berlin és a nagyobb városok. A világháború előtt nagy hajógyárak voltak Stettinben, Danzigban, Elbingben és Kielben, ágyú-, páncél- és fegyvergyárak Essenben, lokomotivgyárak Berlinben, Casselben, Lindenben (Hannover mellett), Bredowban (Stettin mellett), Düsseldorfban, Elbingben s Königsbergben; vaggongyárak Kölnben, Boroszlóban, Görlitzben, Düsseldorfban és Königsbergben. Agyag- és porcellánárukat a Rajna mellékén, Sziléziában és a szász tartományban; tüveget és tüvegárukat Sziléziában, a Saar kerületben, a Rajna mellékén, a szász tartományban és Hannoverben; papirost Sziléziában, a Rajna mellékén, a szász tartományban és Hannoverben; bőrt a Nahe mellékén gyártanak. A gépgyártás legfejlettebb Westfáliában és a Rajna-tartományban; a hangszeripar Berlinben; a tudományos eszközök gyártásában kitűnnek: Berlin, Aachen, Bonn, Göttingen, Majna-Frankfurt, Boroszló, Halle. A legfontosabb kereskedelmi középpontok: Berlin, Königsberg, Stettin, Boroszló, Magdeburg, Hannover, Altona, Majna-Frankfurt, Barmen, Elberfeld, Krefeld és Odera-Frankfurt. A forgalom a fejlődő iparral karöltve folytonosan fokozódik. A tengeri forgalom szempontjából jelentősebb helyek: Königsberg, Stolpmünde, Kolbergermünde, Swinemünde, Stettin, Wolgast, Stralsund, Sassnitz, Kiel, Altona, Harburg, Geestemünde, Wilhelmshaven, Emden stb.

**Népesség, közművelődés.** P. lakosainak száma az 1919. évi népszámlálás szerint 36.094.944 volt s az utolsó évtizedben a világháború és elszakítás miatt mintegy 3 millióval csökkent. Egy km<sup>2</sup>-re eső népsűrűsége 126. Legsűrűbb a lakosság a rajnai tartományban és Westfáliában, leggyérebb Pomerániában és Keleti-P.-ban. A lakosság többsége protestáns, 98%-ban német.

**Közművelődési viszonyok.** Az általános és kötelező népoktatási törvény életbelépte óta az irni-olvasni tudás általánossá lett P.-ban s a besorozott katonák között a legnagyobb ritkaság az irni-olvasni nem tudó egyén.

A **közoktatásügyi** intézményeket a háború előtti időkről, valamint azok állapotát az 1911 máj. 24. tanügyi statisztikai adatok alapján az alábbi táblázat mutatja:

Az iskola megnevezése	Az iskolák száma	A tanárok illetve tanítók száma	A tanítók száma
Nyilvános normális iskola...	200	1,394	14,715
Nyilvános elemi népiskola...	38,684	163,016	6,572,074
Magán elemi népiskola...	263	553	8,498
Középiszkola, nyilvános...	629	7,154	193,429
Középiszkola, magán...	924	5,646	62,265
Felsőbb leányiskola, nyilvános	242	10,399	153,524
Felsőbb leányiskola, magán...	224		
Reáliskola...	171	1,594	36,182
Reálgimnázium, reálprogimnázium és felsőbb reáliskola...	302	5,317	109,579
Gimnázium és progimnázium...	372	7,197	121,373
Egyetem	10	1,927	23,385

Az intézeteken kívül van még 4 technikai főiskola (Berlin, Hannover, Aachen, Danzig és Boroszló), 2 erdészeti főiskola (Eberswalde, Münden), 2 bányamérnöki iskola (Berlin, Klausthal), 2 mezőgazdasági főiskola (Berlin és Poppelsdorf), 2 állatorvosi főiskola (Berlin, Hannover), 4 kereskedelmi főiskola (Berlin, Köln, Majna-Frankfurt és Königsberg in Pr.), valamint számtalan szak- és művészeti akadémia és más iskola. Katonai célokat szolgálnak a hadi- és tengerészeti akadémia s a különböző hadi-, kadét-, hajós-, altiszti-, valamint matróz- stb. iskolák. Egyéb köznevelődési intézmények: a nyilvános köz- és magánkönyvtárak, levéltárak, régiség- és műgyűjtemények, tudományos és művészeti társulatok, egyesületek, udvari- és magánszínházak stb. Kulturális és egyházi célokra az 1920. évi költségvetésben 282 millió márkát irányoztak elő.

**Alkotmány.** Az 1920 nov. 30.-i alkotmány értelmében P. most köztársaság. L. *Világháború* (fejeleményei).

*Közigazgatási tekintetben* a királyság 14 tartományra, ezek kerületekre (Regierungsbezirke, összesen 37), a kerületek pedig járásokra (Kreise, összesen 592) vannak felosztva. A tartományok területét km<sup>2</sup>-ben és népességét (1919), valamint népsűrűségét az alábbi táblázat tünteti fel:

Ország rész	Terület km <sup>2</sup>	Népesség	Népsűrűség 1 Km <sup>2</sup> -en
Keleti Poroszország (Ostpr.)	38,520	2.229,290	60
Berlin város	876	3.803,770	—
Brandenburg	39,035	2.445,627	61
Határvidék (Westpreussen és Posen megmaradt részei)	7,910	326,881	42
Alsó-Szilézia	26,604	2.987,904	112
Felső-Szilézia	9,732	1.303,696	134
Szász tartomány	25,272	3.129,193	124
Schleswig-Holstein	15,026	1.462,187	97
Hannover	38,516	3.017,366	78
Westfalen	20,225	4.488,115	222
Hessen-Nassau	15,703	2.273,502	145
Rajnavidék (Rheinland)	24,531	6.769,469	276
Pomeránia	30,191	1.787,193	57
Hohenzollern	1,142	70,751	62
Poroszország összesen	294,768	36.094,944	123

A *versaillesi békeszerződés* értelmében Posen és a Nyugati porosz tartomány legnagyobb része, a Keleti porosz tartomány Soldau kerülete, továbbá Szilézia egy része Lengyelország, Schleswig-Holstein északi fele Dánia, Eupen és Malmédy járások, valamint Monschau járás egy része Belgium birtokába jutott. Danzig szabad város lett, a Memel kerület fölött pedig az entente-államok nyertek hatalmi megbízást. Szilézia sorsát népszavazás döntötte el, de bányaterületét még a szövetséges hatalmak tartják megszállva.

A tartományok élén áll az Oberpräsident, a kerületek élén a Regierungspräsident, és a járások élén a Landrat, akik mind kinevezett tisztviselők. A községek és városok belügyeikben meglehetősen tág autonómiát élveznek.

Az *igazságszolgáltatásra* nézve l. *Német Birodalom*.

Az 1921. évi költségvetési előirányzat szerint az *állami szükségletek* összege meghaladta a 16,860 millió márkát.

Az 1921. évi költségvetés szerint az államadóságek összege meghaladta a 3400 millió márkát.

*Irodalom.* Ungewitter, Die preussische Monarchie, Berlin 1859; Keller, Der preussische Staat, Berlin 1864–66.; Neumann, Geogr. Orts-Lexikon des Deutschen Reichs, Leipzig és Wien 1914; A porosz kir. statisztikai hivatal kiadványai; Grotefend, Lehrbuch des preussischen Verwaltungsrechts, Berlin 1890–92.; Hue de Grais, Handbuch der Verfassung und Verwaltung in Preussen und dem Deutschen Reiche, Berlin, évszám nélkül; Barer, Modern Germany, London 1912.

### Története.

Nevét a szláv-litván családjához tartozó, a Visztula és Njemen torkolata között lakó porosz népnek köszöni. Ezt a népet *Szt. Adalbert* kezdte téríteni, ki ott 997 ápr. 23-án mártírhálált szenvedett. A térítést 1225-től fogva folytatta a *Konrád* mazoviai hercegtől odahívott német lovagrend. Azonban a lovagrend térítés helyett inkább irtotta az őslakosságot és helyébe német telepeseket vitt oda, kik a vidéket művelték, városokat alapítottak. Az 1309 óta a hatalmas Marienburgban székelő nagymesterek a német birodalom fejedelmeihez tartoztak és a rend nyugat felé, Pomeránia rovására is hódított. *I. Jagello Ulászló* 1410. Tannenberg mellett nagy csatában legyőzte a rendet, 1466. pedig *IV. Kázmér* lengyel király elszakította tőle nyugati P.-ot Danziggal, úgy, hogy csak keleti P. maradt birtokában, az is mint lengyel hűbér. Midőn a reformáció elterjedt, *Hohenzollerni Albert*, a család frank ágából, a magyar történetben is szereplő *Brandenburgi György* testvéröccse, volt nagymester. 1525-ben luteránus lett és magát *Zsigmond* lengyel király hűbéresének vallotta, ki viszont örökös hercegnek és birodalma első főurának ismerte el. Így jutottak a *Hohenzollern*ek P. birtokába, miután már előbb megszerezték a rendtől a P.-tól délnyugatra eső Neumarkot. Albert ágának kihalása után a hercegség is a brandenburgi választók ágára szállott (1618). L. *Brandenburg*.

### A porosz királyság megalapítása.

*Frigyes Vilmos*, a nagy választó, az 1656 nov. 15-én kötött labiaui szerződés által mint szabad és független szuverén birta P.-ot, mely addig lengyel hűbér volt. Ezt a *Károly Gusztáv* svéd királytól nyert jogot elismerte a wehlai szerződésben (1657 szept. 19-én) Lengyelország is. A választó tehát egyik tartományában független uralkodó volt, míg főországa Brandenburg és többi birtokai a római szent birodalomnak maradtak hűbérei. Ez sértette *III. Frigyes* választót, (1688–1701), *Frigyes Vilmos* fiát, ki a franciák ellen 1689 óta folyó háborúban mindig hű szövetségese volt a császárnak és magának tulajdonította a főérdemet abban, hogy Orániai *Vilmosnak* az angol trónra jutása által ez az állam is *XIV. Lajos* ellen fordult. A királyi cím és rang megszerzése végett *Leopold* császárhoz fordult, ki hozzá is járult, azon feltétel alatt, hogy az új király őt a spanyol örökösödési háborúban végig 8000-nyi sereggel segítse, a római birodalom határain belül. 1701 jan. 18-én Königsbergben *I. Frigyes* maga tette fejére a koronát.

Az első király pompája megrendítette az aránylag még szegény és kicsiny állam gazdaságát. Fia *I. Frigyes Vilmos* (1713–40), ki magának

volt saját tábornoka és pénzügyminisztere, azt kitűnő gazdálkodással és példás takarékosággal helyreállította. 1717-ben a hanyatló Svédországtól elfoglalta Pomeránia Ny.-i részét is Stettinnel. Aztán teljes, vad energiával a belső ügyek rendezésére fordította tekintetét. Kitűnő tisztviselőkart nevelt, a néptelen területeket bevándorlókkal betelepítette, kiszárította a mocsarakat és csatornákat építtetett. Az ipar tekintetében különösen a posztó gyártását mozdított elő, mivel arra katonáinak szüksége volt. Mert a katonaság volt szemefénye. A királyi példa aztán a tisztí pályára vonta a nemességet, a Junkereket is. Háborút nem viselt, csak a császárt segítette Franciaország ellen 1734., de seregét a legjobban begyakorlottnak, legfegyvelmezettebbnek s legjobban ellátottnak tartották Európában. Durva, erőszakos, műveletlen ember volt, ki fiát, a trónörököszt engedetlensége miatt ki akarta végeztetni és nejevel is rosszul bánt, de a 80,000-nyi sereg meg a 7 millió tallér, melyet kincstárában hagyott, képessé tette fiát, hogy államát nagyhatalommá emelje.

#### Nagy Frigyes, 1740—1786.

P.-ot igen különböző alkotó részekből, nagyrészt örökösödés útján szereztek össze a *Hohenzollern*nek. Egyik része a francia, a másik a lengyel határon nyúlt el, közben idegen, gyakran ellenséges területek szakították meg. Minthogy belső ereje még nem elegendő rangja fenntartására, mindig valami idegen nagyhatalomra, svédre, franciára, angolra vagy a császárra kellett támaszkodnia. *II. Frigyes* el volt határozva, hogy államának megszerzi a függetlenségéhez szükséges belső erőt. A *Habsburg-ház* férfiágának kihalása 1740. kedvező alkalmat szolgáltatott. Őseinek voltak örökösödési igényei Szilézia egyes részeire, de azok már lemondtak azokról, sőt kárpótlást is kaptak érte. Ő azonban azokat megújította és hadüzenet nélkül betört Sziléziába. A molwitzi csatából (1741 ápr. 10.) megfutott ugyan, de vezére *gr. Schwerin* győzött, és mivel *Mária Teréziát* mindenfelől támadták, a boroszói békében 1742. megtarthatta csaknem az egész Sziléziát. Midőn *Mária Terézia* a franciákat legyőzte 1744., újra támadott és fényes győzelmeket aratva (Hohenfriedberg, Soor) 1745. a drezdai békében ura maradt Sziléziának.

A béke idején, mint atyja, ő is telepített; azon volt, hogy a jobbágyok robotját leszállítsa, mert akkor még uruknak is jobban dolgoznak. Az ipart is mindenképp fejlesztette. Jövedelmeit annyira emelte, hogy már 140,000 katonát tarthatott, amellet pedig újra tele volt kincstára.

Midőn *Mária Terézia* Franciaországhoz közeledett, biztosítást követelt, hogy őt meg nem támadják, midőn ezt meg nem nyerte, hirtelen betört a szintén ellenséges Szászországba és elfoglalta Drezdát (1756). Ez volt a hétéves háború kezdete. Osztrák, francia, orosz, svéd ellen kellett küzdenie, még a német birodalom is sereget állított ellene. Csak Anglia és Hannover segítették, és az egész háború tulajdonképp csak az angol-francia világháborúnak volt egy szakasza. Első győzelmei után, Kolinnál legyőzték (1757

jún. 18.), de még azon évben nagy győzelmekkel kiverte országából a franciákat és osztrákokat. Keleti tartományait az oroszok pusztították, a nyugatiakat a franciák, Berlint is elfoglalták kétszer. 1759-ben Kunersdorfnál megsemmisítették seregét, két vezérét pedig seregestül elfogták. Már öngyilkosságra gondolt, mégis kitartott és 1760. már javult helyzete. Az orosz elpártolása a szövetségtől megmentette őt 1762., és az 1763. kötött hubertsburgi békében most már véglegesen megkapta Sziléziát.

Kevésbé volt szerencés gazdasági politikájára. Hogy nagyobb jövedelemre tegyen szert, nemcsak az ipart fejlesztette, hanem a legfontosabb cikkeket állami monopóliummá tette s egy francia társaságnak adta bérbe. 1764 óta szövetségben állott *II. Katalin* cárnővel, főleg a lengyel ügyek ellenőrzése végett. De midőn az oroszok szerencsésen harcoltak a törökök ellen és Ausztria közbe készült lépni, nem szívesen tett volna elegendő szövetségi köteletségének, nehogy túlhatalmassá válják az orosz. E célból a háború elkerülésére javasolta Lengyelország felosztását. Ezáltal megvalósult régi törekvése, megszerezte nyugati P.-ot, mely addig keleti P.-ot elválasztotta többi országaitól és a mai Posen tartomány nyugati részét is (1772). Telepítés, építés és jó közigazgatás által e nagyon elhanyagolt tartományok jólétét igyekezett emelni. Állama területét szerzeményei által csaknem megkétszerezte, ugyanily arányban nőtt jövedelme és serege is. 1778—1779. újra hadakozott Ausztriával, hogy megakadályozza Bajorország elfoglalását e hatalom által. Mindvégig fáradhatatlanul munkálkodott, mint «államának első tisztviselője».

Gyermeke nem volt, unokaöccse, a «vastag» *II. Frigyes Vilmos* (1786—97). követte a trónon. Ez nagy elődjének csak nagyravágását örökölte, lángesze és tevékenysége nélkül. Midőn serege a francia forradalommal szemben kudarcot vallott (1792 szept.), elment a kedve a háború folytatásától és inkább Lengyelország feldarabolásába és megsemmisítésébe fogott. 1795-ben békét kötött a franciákkal, de megszerezte Lengyelország egész nyugati részét, Posent és Varsót, azonfelül Danzig és Thorn városait is, közben, 1791., a frank ág kihalásával, Ansbach és Bayreuth is a porosz ágra szállott. Aminő erkölcselen volt magánélete, annyira szenteskedő és sötét volt kormányzása.

#### P. bukása és újjáéledése.

Utódának gyöngesége eltékozolta azt a nagy erkölcsi és anyagi tőkét, melyet *Nagy Frigyes* szerzett. Ezért a terület és lakosság szaporodása nem nyújtott kárpótlást. Az új király, *II. Frigyes Vilmos* (1797—1840) családi életében kifogástalan volt és nejeinek, *Lujzának*, még politikai ügyekben is volt beleszólása. De uralkodása szintén gyöngö és ingadozó. Csak arra törekedett, hogy Napoleonnak hizelegve, békében is minél többet nyerhessen. 1803-ban Westfália egy részét szerezte meg a szent római birodalom roncokra osztásakor, 1805. pedig Ansbachért és Kleveért Hannover. Napoleon ezzel azt a kettős célt érte el, hogy P.-ot Ausztriától elvonja, Angliával



pedig ellenkezésbe hozza. Ez sikerült is és a király 1806 elején még szövetségre is lépett a francia császárral. Napoleon, miután Ausztriával végzett és P.-ot mindenfelé elszigetelte, a rajnai szövetség hadainak felhasználásával 1806 őszen P. ellen fordult. Az okt. 14. Jena és Auerstädt mellett vívott csaták elegendők voltak a főszereg megsemmisítésére. Napoleon már nov. 27. bevonult Berlinbe. A miniszterek Napoleonnak esküdtek hűséget, a király Königsbergbe menekült, várva az orosz segítséget. Ez Eylaunál (1807 febr. 8.) feltartóztatta a franciákat, de miután Danzig is elesett, Friedlandnál június 14. döntő vereséget szenvedtek az oroszok is. A tilsiti alkuban *Sándor* cár, ki *Nagy Frigyes* sirjánál örök barátságot fogadott a királynak, maga tárgyalta *Napoleonnal*, és a porosz király csak akkor értesült mindenről, midőn a két császár már szövetségre és barátságra lépett egymással. A békében (júl. 9.) P. elvesztette összes, az Elbétől nyugatra eső birtokait, melyekből a wesztfáliai királyság alakult, azonfelül lengyel szerzeményeit is, melyek a tőle elpártolt szász királynak, mint varsói nagyhercegnek jutottak. P. területének és népességének felére csökkent.

E szörnyű romlásból báró *Stein Károly*, kit a király még 1807 októberben állított kormányra élére, emelte ki a szerencsétlen országot. A földbirtok szabad és elidegeníthető lett; az örökös jobbágyságot eltörölték. A városoknak önkormányzatot engedtek, a céhek kiváltságait megszorították. Majd a királyi uradalmak nagy részét eladták, iparszabadságot engedtek és a holt-kéz birtokát is lefoglalták. E reformok annyira erősítették P.-ot, hogy *Napoleon* már 1808. *Stein* eltávolítását követelte és büntetésül újabb hadisarcot rótt az országra, a porosz sereget pedig 42,000-nyi létszámra szállította le. De a hadsereg reformja, mely *Scharnhorst* és *Gneisenau* vezetése alatt ment végbe, ezt a bajt is orvosolta. Behozták az általános védkötelezettséget, felállították a «Landwehr»-t, úgy hogy a katonaságnak, mely most már tisztán belföldiekből állott, békében aránylag csekély része volt tényleg a zászlók alatt. *Stein* bukása után egy ideig reakcionárius, a franciákhoz szító kormány működött, mely fentartotta P. semlegességét, midőn Ausztria 1809. hősies harcát vívta *Napoleon* ellen. De már 1810. *Stein* méltó utóda, *Hardenberg* lépett a kormány élére, ki a robot és a jobbágyság teljes megváltásának megengedésével, a zsidók egyenjogúsításának megadásával tetőzte be a reformokat (1812).

Mindennél fontosabb volt szellemi és erkölcsi megújítása. A berlini egyetem alapítása és megnyitása 1810. tanúságot tett arról, hogy ez az állam legfontosabb és mellőzhetetlen feladatai közé sorozza a tudomány ápolását. A szabad német szellem összeforrott az inkább katonaság és tisztviselői fegyelemnek porosz hagyományával.

Midőn *Napoleon* 1812 júniusban Oroszország ellen indult, a szerződés értelmében 20,000-nyi porosz hadtest csatlakozott hozzá. Ez *York* tábornok alatt *Macdonald* marsall Pétervár ellen indult seregének volt része. A francia visszavonulás idején *York*, a maga felelősségére, szerződésre

lépett az üldöző oroszokkal, hogy hadteste semleges lesz és többé nem harcol ellenök (Tauroggenban 1812 dec. 30.). A király Berlinből Boroszlóba ment és egyelőre Danzig és az Odera melletti várak kiürítését követelte *Napoleontól*, de még mielőtt választ kapott volna, Kalisban szövetséget kötött a cárral. Midőn tagadó válasz érkezett, 1813 március 17. megüzente a háborút és fegyverfogásra szólította fel népét. Ekkor alapította a vaskereszt rendjét is. Egy hónap alatt 95,000 újonc, 12,000 önkéntes vadász és 120,000 honvéd állott fegyverben. Ez a sereg az oroszokkal együtt megállította *Napoleon*t, Ausztria csatlakozása után pedig a merész *Blücher* és *Gneisenau* vezetése alatt döntő részt vett *Napoleon* megbuktatásában, különösen a lipcei nagy csatában (1813 okt. 16—19.). Majd, átmenve a Rajnán, a többi szövetséggel együtt hazájukban támadta meg a franciákat és 1814 márc. 31. a porosz király a cárral együtt bevonult Párisba.

A szabadságharc befejezése után a bécsi kongresszusban is részt vett a király. P. Posent kapta, mint nagyhercegséget, Szászországnak pedig északi, nagyobb, de néptelenebb felét. Ekkor szerezte meg P. keleti Pomerániát is Svédországtól. Nyugaton P.-é lett a Rajnán túli német rész csaknem egészen, úgy hogy a határ védelme most már nem Ausztriára, hanem P.-ra nehezült. A német szövetségbe P. is belépett, Posent kivéve, szintűgy tagja volt királya az 1815 őszen kötött szent szövetségnek is. De még előbb, a visszatért *Napoleon* elleni harcban, ismét P.-nak kellett legtöbb áldozatot hoznia. *Blücher* Lignynél 1815 jún. 16. megküzdött *Napoleon* főszeregével, két nappal később pedig, pontos megérkezésével és gyors beavatkozásával, eldöntötte a waterloo-i, vagy amint a poroszok nevezik, Belle Alliance-i csatát.

#### A békés fejlődés. A Zollverein.

A diadal kivívásában a nép lelkesedésének és vitézségének volt legnagyobb része, de a győzelem után a király és kormánya foglaltak le minden hatalmat. Közjogilag patriarchális abszolút kormány, társadalmilag a nemesség, a katonaság és a bürokrácia kizárólagos uralma lépett életbe. Egyetlen fontos reform történt. A reformáció háromezredes évfordulójára létrejött P.-ban az unió a luteránusok — a nemzet nagy többsége — és a reformátusok közt, kikhez a király tartozott (evangélikus hit). De a luteránusok jelentékeny része ekkor is külön maradt.

Nagy munkát kellett végeznie a porosz tisztviselői karnak az annyira különböző, részben csak most szerzett tartományok összeforrasztásában. Különösen nagy volt a különbség a nyugati iparos tartományok közt. Az összeforrást nagyon elősegítette az általános védkötelezettség és a közös vám. Ennek rendszerét 1818. dolgozta ki *Maassen* pénzügyminiszter, különösen, hogy megtorlással élhessen a porosz gabonát megvámoló Anglia ellen és hogy az állam két felét közös érdekekkel is egyesítse. Lassanként hozzá csatlakozott az egész Németország, Hannoveren kívül, úgy, hogy 1838. *Metternich* is észrevette a «versenyhárs» diadalmas előnyulását. 1831

óta az addig a poroszoktól nagyon idegenkedő déli németek is kezdték belátni, hogy P.-tól remélhető a német nemzet egyesítése.

Pénzügyi tekintetben a béke, a takarékoság és a munka meghozta gyümölcsét. Az államadóságok nagy részét törlesztették. 1820-ban a király jószágait 2 $\frac{1}{2}$  millió tallér fejében átengedte az államnak. Egyúttal megállapították a kiadások maximumát, a király pedig kijelentette, hogy újabb kölcsönt csak a leendő birodalmi rendek hozzájárulásával és jóállásával vesz fel. Ez az ígérlet lett kiinduló pontja a porosz alkotmánynak. *III. Frigyes Vilmos* még végrendeletében is óvta fiát képviseleti alkotmány megadásától, *IV. Frigyes Vilmos* pedig (1840—62) elvi ellensége volt mindennek, ami szabadelvűségre, v. éppen forradalomra emlékeztetett. De midőn vasútépítésre kölcsönt kellett felvenni, mégis összehívta az egyesültrendi országgyűlést, abban a meggyőződésben, hogy ebből soha sem lesz nemzetgyűlés és hogy egy írott lap papiros nem tolakodik a király és népe közé (1847 április 11.) A gyűlés aztán két-évenkénti országgyűlést követelt és annak jogát adók és kölcsönök megszavazására. A király nem egyezett bele, ami az általános elégedetlenséget még fokozta. Ennek kitörését a párisi februáriusi forradalom idézte elő. Ekkor a király összehívta az országgyűlést, megígérte a szükséges reformokat és Németország egyesítését. Midőn a nép márc. 18. ezért hálát adni jött a kir. palota elé, a katonák reá lőttek. Barrikádokat emeltek, megkezdődött a harc a katonaság ellen és bár ez győzött, a király márc. 19. kirendelte Berlinből, polgárőrségre bízta fővárosát, elől lovagolt az ünnepi körmenetben és nemzetgyűlést hívott össze. Ez a történetek után nem tette népszerűvé, hanem megfosztotta minden tekintélyétől, úgy hogy a máj. 22. összeülő alkotmányozó nemzetgyűlés túlnyomóan radikálisokból állott és a végrehajtó hatalmat is maga alá akarta rendelni. Ez a rendetlenség ismét erősítette a monarchikus pártot, úgy hogy nov. 1-én a katonaság ismét bevonulhatott Berlinbe, a nemzetgyűlést pedig Brandenburgba tették át és dec. 5-én feloszlatták. A forradalom lezajlása után, minthogy a szabadelvűek visszavonultak, a képviselőház módosította az alkotmányt, örökös főrendeket engedett, feloszlatta a polgárőrséget, korlátozta a sajtószabadságot és az adó megszavazásának jogát az új adókra szorította. Az új alkotmányra a király 1850 febr. 6. letette az esküt.

#### Küzdelem a német hegemoniáért.

P. külpolitikája 1815 után békés és tartózkodó volt, de mint a szent szövetség tagja sem adta fel önállóságát sem Béccsel, sem Pétervárral szemben. Az 1848-iki mozgalmak, a német nemzet egységi törekvése és Ausztria bomlása alkalmat nyújtott neki előtérbe lépni és kilátást az egységes Németország vezetésére. Minthogy már részt vett a nagyon népszerű háborúban Dánia ellen Schleswig-Holstein felszabadítására, mint-hogy fentartotta alkotmányát akkor is, mikor Ausztria ismét abszolutizmus alá jutott: e kilátásai egyre javultak. A frankfurti parlament

többsége 1849. márc. 28-án a porosz királyt választotta meg örökös császárnak. *IV. Frigyes Vilmos* ezt nem fogadta el, mert forradalmi koronát nem viselhetett, nem is ismerte el a birodalmi alkotmányt, sőt feloszlatta a porosz képviselőházat, mely azt elfogadta és seregeket küldött Szászországba és Badenbe, hol a birodalmi alkotmány mellett foglaltak állást. E fellépése lekötelezte a forradalom által fenyegetett fejedelmeket és ezek, minthogy Ausztria akkor szerencsétlenül harcolt Magyarország ellen, P.-nál kerestek oltalmat. Szászország és Hannover 1849 máj. 26. unióra léptek P.-gal. De mielőtt Ausztria szabad kezet nyert, ezek az országok elszakadtak, és négy király szövetsége törekedett a régi állapotok visszaállítására. Dániával is békét kellett kötni. Orosz nyomás alatt P. mindenben kénytelen volt engedni és az olmtüzi meg-egyezés alapján (1850 nov.) a szövetség tanács az osztrák követ elnöklete alatt újra megkezdte működését.

A belső politika a forradalom után teljesen reakcionárius lett. Anyagilag azonban haladt az ország. A Zollvereinből sikerült tovább is kizárni az abba belépni akaró Ausztriát (1851), egy évvel később pedig Hannover és Oldenburg is belépett, úgy hogy egész Németország egységes lett vámpolitikai tekintetben, porosz vezetés alatt.

Külföldi tekintetben, Ausztriával nem állott helyre a jó viszony. A frankfurti szövetség tanácsban egyre erősebb lett e versengés, különösen mióta *Bismarck* képviselte ott P.-ot. A krími háborúban P. teljesen semleges maradt és ez irányban hatott a német fejedelmekre is, noha a német közvélemény oroszellenes volt. Ez az eljárása ellene fordította Franciaországot. Az 1859-iki háborúban is semleges maradt, nem adta meg az Ausztriától kért segítséget, de Németország védelmére fegyverkezett. Ez kielégítette a német közvéleményt, de erősen táplálta Ausztria gyanúját.

Ekkor már *Vilmos* porosz herceg, a király öccse volt régens. A király 1857 végén agybaesett és 1858 elején öccsére bízta a kormányt. Vilmosban a reakció legerősebb előharcosát látták; 1848 márciusában Angliába kellett menekülnie. Most azonban liberális államférfiakat hívott kormányába, kik közt gr. *Schwerin* és *Bethmann-Hollweg* voltak a legnevezetesebbek. Új érárt hirdetett, szabadabb mozgást engedett sajtóban, gyűlekezetben, földadóreformot, mely a nagy földbirtokra hárult volna, és polgári házassági javaslatot terjesztett elő a kormány. 1860-ban benyújtotta a hadsereg új szervezéséről szóló, *Roon* hadügyminiszter által kidolgozott javaslatot, mely a szolgálati időt 3 évre, a tartalékot két év helyett négyre szabta meg, szaporította a Landwehr rovására a sorkatonaságot. A képviselőház többsége ezt ideiglenesen meg is szavazta.

Mivel azonban az urakháza elvetette a földadót és a polgári házasságot, az 1861 végén választott képviselőházban már a radikális haldó párt volt többségben. A kormány visszalépett, a képviselőházat feloszlatták, de az új képviselőház nagy többséggel törölte a katonai reform költségeit.

Ekkor nevezte ki a király *Bismarckot*, addig a konzervatív ó-porosz párt képviselőjét, miniszterelnöknek. Ő kijelentette, hogy a német egységet vérrrel és vassal, nem beszédekkel kell létrehozni, de neki épen nem hittek és a hadsereg reformját ellenezték. Az urakháza ellenben megszavazta a képviselőháztól megtagadott költséget és a kormány ezen az alapon szedette az adót, mire a képviselőház joggal alkotmányellenesnek bélyegezte a kormány eljárását. Ez az alkotmánykonfliktus, bár több közvetítő indítvány tétetett, eltartott az 1866-iki háborúig. Midőn a schleswig-holsteini kérdés újra felmerült, *Bismarck* a korona jogászai által megállapíttatta P. jogát e tartományokra, míg az osztrák a többi némettel együtt az augustenburgi herceg jogát ismerte el. Midőn Ausztriával szemben kiélesedett az ellentét, a haladó pártiak *Bismarck* bukását remélték tőle, a Rajna vidékén pedig egyenesen tiltakoztak a testvérharc ellen. *Ferenc József* sajátkezü levele *Vilmos* királyhoz nagy hatást gyakorolt ugyan az uralkodóra, de *Bismarck* energiája még ekkor is győzött. Először Holstein osztrák őrségét üzték ki a porosz hadak, azután Szászország és Hannover ellen indultak. Hat hét alatt vége volt az egész nagy háborúnak, mely végkép véget vetett a százados versengésnek Ausztria és P. közt oly módon, hogy Németország újjászervezését és egyesítését kizárólag az északi evangélikus hatalom végezte. Azonkívül P. meghódította (annektálta) egész Schleswig-Holsteint, Hannovert, Nassaut, Hessen-Kasselt, Frankfurtot és Hessen-Darmstadt északi részét. Most már összefüggő volt az egész állam.

#### Az utolsó félszázad.

A hadsereg reformjának eredményei gyorsan átalakították a porosz közvéleményt. A kormány, hogy az alkotmányos sérelmeket orvosolja, mindjárt a háború befejezése után indemnitást kért, és mivel a haladópart nagyobb része *Forckenbeck* és *Lasker* vezetése alatt nemzeti liberális párttá alakult át, azt meg is kapta. Ép úgy jóváhagyta az országgyűlés az északnémet szövetségnek új alkotmányát is. A szövetség élén a porosz király áll, kormányát, mint kancellár, a porosz miniszterelnök vezeti. P.-nak azóta az a feladat jutott, hogy mint vezető állam, egészen beolvadjon az egységes Németországba.

Az 1870—71-iki nagy francia háború újra megmutatta P. katonai szervezetének túlsúlyát, népének áldozatkészségét, bebizonyította az annektált tartományok hűségét és az egész Németország egységét porosz vezetés alatt. E háború folyama alatt történt *I. Vilmos* porosz királynak német császárrá kikiáltása és az új német birodalom élére állítása (Versailles 1871 jan. 18.) P. hadseregét átengedte a birodalomnak, még a hadsereg körében is bizonyos jogokat engedett Bajorországnak, de viszont bizonyos esetekre nézve a szövetség tanács többségével szemben fentartotta magának a vétő jogát. Alig hogy a háború be volt fejezve, meg is kezdődött a felekezeti küzdelem a «Kulturkampf», mely különösen P.-ban éreztette hatását. A régi protestáns törzshöz igen jelentékeny katolikus lakosság járult a rajnai

tartományokban, Weszfáliában, Sziléziában és Nyugat P.-ban. Ezt még erősítette a katolikus poseni lengyel és a megmaradt hannoveri dinasztikus Welfek pártja. Windthorst, volt hannoveri miniszter volt a katolikus pártnak (centrum) rendkívül ügyes és tevékeny vezetője.

A küzdelem abból indult ki, hogy a porosz kormány nem engedte meg a püspököknek a csalhatatlansági dogmát el nem ismerő tanárok rendszabályozását. Kiélesedett, midőn Bismarck hátróztan visszautasította a centrum követelését: állítsák vissza a pápa világi hatalmát és a porosz kormány megszüntette a vallástügyi minisztériumban fennállott és igen engedékeny katolikus osztályt. A centrum fenyegető agitációjára az állami hatalmat minden téren kiméletlenül érvényesítő *Falk* kinevezése vallástügyi miniszterré volt a válasz (1872). Ekkor jött létre az iskolák felügyeletéről szóló törvény, mely a szerzeteseket eltávolította a nyilvános oktatásból és világi tanfelügyelőket rendelt a katolikus iskolákba is. A porosz kormány felhasználta az alkalmat a német nyelv terjesztésére a lengyel iskolákban, ami ismét erősítette az ellenzékét. A reformokat kiegészítette a jezsuiták kiutasítása, majd 1874. a kötelező polgári házasság és a polgári anyakönyv is. Mind e rendszabályok ellen tiltakozott a püspöki kar, IX. Pius pápa pedig 1873 aug. 7-én egyenesen Vilmos császárhoz fordult, mivel minden keresztény valamiképp a szentszék alá tartozik. A császár ezt visszautasította, mire a pápa az 1874. enciklikájában érvényteleneknek mondta ki a porosz vallástügyi törvényeket. A kölni és a poseni érseket, valamint több püspököt, elmozdították, és midőn az izgatás a Rajnavidéken már általánossá kezdett válni, megszüntették a püspökök és papok állami fizetését. Mindezen rendszabályok, melyekben az állam kétségtelenül túllépte jogos hatáskörét, csak jobban erősítették a klérus ellenállását és hatalmát hívei fölött úgy, hogy a «Kulturkampf»-nak, ahogy *Falk* nevezte, vége nem volt belátható. De *Bismarck*, ki előbb kijelentette, hogy «Canossába nem megyünk», a nagy állami feladatok teljesítéséhez szükségesnek tartotta a katolikusok közreműködését is és nem akarta, hogy a liberálisok a küzdelem által állandóan túlsúlyhoz jussanak. 1879., IX. Pius halálával, megenyhült a viszony. Az új pápa, XIII. Leó, a törvények egy részét elismerte, a többieket pedig a kormány módosította, vagy enyhébben alkalmazta, úgy hogy 1886 óta a felekezeti béke helyreállott.

Nagyfontosságú volt a vasutak megszerzése és állami igazgatás alá helyezése, úgy hogy P.-ban alig maradt magánvasút. A vasúti hálózat jövedelmei helyreállították a pénzügyi egyensúlyt, sőt felesleget is hoztak, úgy hogy könnyíteni lehetett a szegényebb osztályok adóterhein (1883). Hasonló sikerrel és következőzssel járt a közvetlen adók reformja is (1891). Nagy költséggel szabályozták a folyókat és a belső forgalmat számos csatornával mozdították elő. Az állami üzemek egyre terjedtek. Az egész korszak alatt, 1879-től fogva a porosz képviselőházban a konzervatívok és a centrum bírtak többséggel a szabadelvűpártok különböző árnyalataival szem-

ben. Konzervatív volt a kormány is. Változás csak 1888. állott be, midőn *III. Frigyes*, rövid uralkodása alatt, elbocsátotta a reakcionárius *Puttkamer* kultuszminisztert. Azóta a kormány, a régi porosz tradícióknak megfelelően, a pártok fölött állt. 1892-ben a többség papi felügyelet alá akarta helyezni a népiskolákat és megszüntetni a közös (felekezetenélküli) iskolákat. De mivel ez ellen a szabadelvűek erős ellenzékot fejtettek ki, maga *II. Vilmos* király megakadályozta e javaslatnak törvénnyé válását. Csak 1906. jött létre a népiskolai törvény, mely a felekezeti népiskolák mellett elismeri az addig fennállott közös iskolákat, sőt újak alapítását is megengedi.

A «Kulturkampf» kora még élesebbé tette a lengyel lakosság régi és megszokott ellentétét a porosz kormánnyal szemben. Az Orosz-Lengyelországból való erős bevándorlás egyre szaporította a lengyelek számát és veszélyesnek látszott a keleti végek (Ostmarken) német népességére nézve. Ezért, még *Bismarck* alatt, 1886-ban 100 millió márkát szavaztak meg német telepítések létesítésére lengyelektől szerzendő földbirtokon. Egyúttal a német nyelv tanítását is szigorították a lengyelek lakta területen. De a németesítés nem haladt, bár sok lengyel bevándorlót kiutasítottak, sőt a Galiciából és Csehországból bejönni szokott munkásokat sem kímélték. Ezért az országgyűlés 1902-ben újra 350 millió márkát szavazott meg lengyel uradalmak megszerzésére Posenban és Nyugat-Poroszországban. Mindez alig használt. Midőn észlelték, hogy a lengyel nyelv mégis jobban terjed a németnél, megtiltották a lengyel nyelven való hitoktatást is. Erre a népiskolai tanulók csaknem általános sztrájkja volt a felelet, mi általános elkeseredést okozott. A kormány 1907. újra 350 millió márkát követelt lengyel birtokok megvételére, telepítés céljából, még azt a jogot is igénybe véve, hogyha másként ily birtokokra szert nem tehetne, kisajátítás útján vásárolhassa meg a céljának megfelelő területeket. E javaslatot csak igen erős viták után fogadták el, mert a konzervatívok írtóztak a nagybirtok megtámadásától, a tulajdon szentségének sérelmétől. Ezzel kivételes törvény jött létre a lakosság egy részére nézve, és nem csoda, ha nemcsak a mindenfelé elszórt lengyelek tiltakoztak, hanem az európai közvélemény is állást foglalt a porosz kormány ellen.

P. nemcsak elsőrendű katonai hatalommá, hanem Európa egyik legiparosabb és leggazdagabb országává is fejlődött, anélkül, hogy alkotmánya lényegesen változott volna. Az észak-német szövetség, majd a német birodalom törvényhozó testületét is általános szavazatjog alapján választották, P. ellenben hű maradt a cenzusos, amellet nagyrészt közvetett választáshoz, mely mindenkorra megörökíteni látszott az ortodox evangélikus papság, a centrum és a junkerek túlsúlyát. A birodalmi gyűlésen egyik leg-erősebb párt volt a szociáldemokratáké, a porosz képviselőházba még be sem jutottak. A képviselőház szabadelvű pártjai 1907. követelni kezdték az általános, titkos választói jogot P. részére is, hogy a német vezető állam intézményei el ne

maradjanak a birodalomé mögött. Bülow herceg kancellár, mint porosz miniszterelnök, a képviselőház 1908. jan. 10-iki ülésén kijelentette, hogy a kormány kész a reformra, de sem az általános, sem a titkos szavazásba nem egyezhetik. A trónbeszéd is megígérte a választási jog fejlesztését és a szociáldemokraták 1909. elején számos tüntetést rendeztek. A képviselőház azonban (jan. 27.), bár csak három szótöbbséggel, elvetette az összes reformjavaslatokat. Az 1910. jan.-i trónbeszéd a választói reform javaslatának lehető gyors elintézését ígérte. Ezt a javaslatot, mely csak annyiban volt javítás, amennyiben közvetlenné tette a választást, de minden egyben rosszabb volt az előbbi gyakorlatnál, egyik párt sem helyeselte. Minthogy a képviselőház és az urakháza lényegesen átalakították a javaslatot, a kormány azt visszavonta. 1911. a konzervatív többség újra elvetette a szabadelvűek reformjavaslatát. Az 1913. tavaszán végbement választásokon a szabadelvű pártok a konzervatívok rovására megnövekedtek ugyan, de azért az arány nem igen változott. A szociáldemokraták tüntetéseivel továbbra sem szüntek meg, a többször ígért képviselőválasztási reformjavaslat azonban nem került tárgyalásra. Amellett a nemzeti-ségi ellentétek is sok zavart okoztak. Kielesegett egyes közjogi kérdésekben az ellentét P. és Bajorország közt is. A porosz törvényhozás a német birodalmi gyűlés hatáskörébe is beavatkozni kívánt P. túlsúlya érdekében, de ezt a birodalmi kancellár meggátolta. Ilyen belső feszültség közt tört ki 1914. a háború. A további fejleményeket l. *Világháború*.

**Irodalom.** Ranke, *Zwölf Bücher preussischer Geschichte* (2. kiad. Leipzig 1878—79); Droysen, *Geschichte der preussischen Politik* (1756—59. Berl. u. Leipzig 1885; 1886); Prutz, *Preussische Geschichte* (Stuttgart 1900—02); Berner, *Geschichte des preussischen Staats* (2. kiad. Bonn 1896); Schade, *Urkundliche Beiträge und Forschungen zur Geschichte des preussischen Heeres* (Berlin 1901); Schwarzbach, *Hohenzollernische Kolonisationen* (Leipzig 1874); Bornhak, *Preussische Staats- und Rechtsgeschichte* (Berlin 1903); A. Zimmermann, *Geschichte der preussisch-deutschen Handelspolitik* (Oldenburg 1892); Riedel, *Der brandenburgisch-preussische Staatshaushalt in den beiden letzten Jahrhunderten* (Berlin 1866); Wiermann, *Geschichte des Kulturkampfes* (2. kiad. Leipzig 1886); Schück, *Brandenburg-Preussens Kolonialpolitik 1647—1721* (u. o. 1889); u. a. *Zwanzig Jahre deutscher Kulturarbeit in Westpreussen u. Posen* (Berlin 1907); u. a. *Forschungen zur brandenburgischen und preussischen Geschichte* (Leipzig 1888. és köv.).

**Porosz-osztrák háború, l. Osztrák-porosz háború.**

**Porosz süvegboltozat, l. Boltozat.**

**Poroszsziléziai hát, a Szudeták keleti végzödése, a Kárpátok homokközönája és a Lysa-Gora halomvidéke közé befoglalt, leginkább jurakori és harmadkori rétegekkel fedett hátság az Odera felső vízvidékén. Karbonkori kőszéntelepei és sok más értékes ásványa miatt igen gazdag iparos vidék a volt Porosz-Szilézia délkeleti szögletében.**

**Porosztó (Prostovo),** kisk. Ung vm. szobránczi j.-ban, (1910) 523 szlovák és német lak. (Tr. Cs.-Szl.)

**Porosz vörös, l. Berlini vörös.**

**Porotipia, másoló eljárás, melyet a rézmet-szetek másolásánál használnak. Az eredeti le-**



nyomat hátoldalát szénsavval áztatják, mely rajta áthatol és azután vaskloriddal preparált papírosra helyezik képes oldalával, melyen a kép részletei láthatókká lesznek.

**Porpác**, kisk. Vas vmegye sárvári j.-ban, (1920) 268 magyar lak.; itt ágazik ki a magyar kir. államvasutak győr—szombathelyi vonalából a szombathely—pozsonyi helyi érdekű vasút.

**Porpezit** (ásv.), terméсарany, melyben 10% palladium és 4% ezüst van. Termőhelye Capitanía Goyaz Braziliában.

**Porphy**, l. *Porfir*.

**Porphyrio**, l. *Kyfyrio*.

**Porphyron**, a görög mitológiában az istenek ellen lázadó gigászok egyik vezére, kit Zeus viláma lesújtott s Herakles nyila megölt.

**Porphyris**, l. *Kythera*.

**Porphyrius** (igazi neve *Malchus*) Tiruszból, görög filozófus, Plotinos legkiválóbb tanítványa, szül. Bataneában (Szíria) Kr. u. 232. vagy 233., megh. Rómában 304 körül. Eleinte Longinus tanítványa volt, azután Rómába ment, hol Kr. u. 262. Plotinos tanítványa lett. Fő feladatának tekintti Plotinos rendszerét előadni és magyarázni, de Plotinos filozófiáját Platonéval és Aristotelesével is velejében egynek tekinti. Platon és Aristoteles filozófiájának azonosságát külön műben tárgyalja. Ránk maradt a Kategóriákhoz való bevezetés. Ő vetette fel azt a kérdést, hogy az univerzálisak valóban léteznek-e, vagy csak gondolatok, amiből azután a nagy univerzália-vita keletkezett. Plotinos rendszerét főleg az ő előadása tette népszerűvé. Ethikája aszketikus, ajánlja a hústeltől való tartózkodást vallási okokból. Műveinek kiadásait v. ö. *Ueberweg* I., Róla irtak: *Wolff* Gusztáv (Berlin 1856); *Bouillet* N., *Porphyre*, son rôle dans l'école néoplatonicienne (Paris 1864).

**Porphyrius**, szent, 395 óta püspök Gázában (Palesztina), született 347 körül Thessalonikiban, megh. 420 febr. 26. Nagy eréllyel működött a kereszténység elterjesztésén és a pogányság kiirtásán. Küzdött a manicheizmus ellen is.

**Porphyrogennetos** (gör., a. m. bitorban született), azon bizánci császárok mellékneve, akik akkor születtek, amikor atyjuk már császár volt.

**Porpora**, *Nicola Antonio*, olasz zeneszerző, szül. Nápolyban 1686 aug. 19., megh. u. o. 1766 febr. Mozgalmas életet élt, 1760. Nápolyban a székesegyház karnagya és a Conservatorio di San' Onofrio igazgatója lett. 53 operát, 6 oratoriumot, sok misét és egyházi zenedarabokat írt. Művei közül kiemeljük kamarazeneműveit, zongoradarabjait és 12 hegedűszonátáját, amelyek díszei a hegedű irodalmának. V. ö. *Villarosa*, *Memorie dei compositori* N. A. P.

**Porporino** a. m. hematinon (l. o.).

**Porquerolles**, a Hyèresi szigetek (l. o.) egyike.

**Porretanus**, francia skolasztikus, l. *Gilbert de la Porrée*.

**Porretta** (*Bagni della P.*), fürdőhely Bologna olasz tartományban, az Apennineken, (1911) 4376 lak., kénes, konyhasós ásványvíz-forrással (36°).

**Porri** (lat.). A bőrgyógyászatban ma már nem használatos kifejezés a hajzat betegségeire, mely körülbelül a magyar «kosz», a német

«Grind» szónak megfelelő értelemmel bírt. Régebben többféle P.-t különböztettek meg, melyeket azóta, mint egymástól független megbetegedéseket, egész külön névvel jelölnek (favus, trichophytica, microsporia, alopecia areata stb.).

**Porro**, *Edvardo*, olasz orvos, szül. Padovában 1842 szept. 17, megh. Milanóban 1902 júl. 18. Egyetemi tanár volt 1875-től Paviában, 1882-től Milanóban. Mint ginekológus a Porro-féle műtéttel (l. o.) szerzett hírnevet. Munkája: *Della amputazione utero-ovarica, come complemento di taglio cesareo* (Milano, 1876).

**Porrobbanás**, olyan robbanás, melyet felkavart por gyors elégeése okoz, ha pl. lánggal közelednek hozzá. Könnyen gyulékony port szolgáltat a liszt, gabona, fa, parafa, keményítő, dextrin, maláta s a különféle szén. Mint megállapították, a szénpornak a bányalégrobbanások okozásában is van része, amennyiben a szénpor hirtelen fölmelegedésekor sok szénhidrogéngáz fejlődik. Gyakoriak a lisztpor okozta robbanások és ezekből eredő malomégések. A por meggyuladását kisláng, izzó fém vagy kő stb. okozhatja.

**Porro-féle műtét**, császármetszés a méh és függelékeinek kiirtásával a belső méhszáj magasságában.

**Porrog**, kisk. Somogy vm. csurgói j.-ban, (1920) 670 magyar lak.

**Porrogszentkirály**, kisk. Somogy vm. csurgói j.-ban, (1920) 756 magyar lak.

**Porrogszentpál**, kisk. Somogy vm. csurgói j.-ban, (1920) 233 magyar lak.

**Porum**, a *papilloma* (l. o.) legkisebb alakja.

**Pórsáfrány** (növ.), l. *Carthamus*.

**Porsanger-fjord**, norvégiai tengeröböl az északi Jeges-tengerben, az északi fok közelében, 135 km. hosszú, 11—12 km. széles.

**Porsena** (*Porsenna*), az etruszk Clusium város királya, Kr. e. 507. Róma ellen vonult az elűzött Tarquiniusok uralmának helyreállítása végett, a Janiculumot elfoglalta és a rómaiakat már a Tiberis balpartjára szorította vissza, de Horatius Cocles hősiessége megakadályozta P. átkelését. A várost hosszú ostromától Mucius Scaevola (l. *Mucius*) bátorsága oldotta fel és a monda szerint P. visszavonult. Tacitus és az idősb Plinius szerint azonban Róma feltárta kapuit P. előtt és fegyvereit is átadta.

**Porserét**, a. m. *kásaserét* (l. o.).

**Porson** (ejtsd: porszn), *Richard*, angol filológus, szül. East-Rustonban (Norfolk) 1759 dec. 25., megh. Londonban 1808 szept. 25. 1805-ben a londoni Royal Institution könyvtárnoka lett. Jelentékeny szövegkritikai működést fejtett ki; legkiválóbbak: Aeschylos- és Euripides-kiadásai. V. ö. *Watson*, *Life of Richard P.* (London 1861).

**Porszács** (*Prosačov*), kisk. Sáros vm. girálty j.-ban, (1910) 113 rutén lak. (Tr. Cs.-Szl.)

**Pórszalók**, kisk. Veszprém vm. pápai j.-ban, (1920) 301 magyar lak.

**Porszámláló** (*Aitken-féle*), a levegőben a porszemek megszámolására szolgáló eszköz. Elve: Egy párával telített zárt térbe a vizsgáló levegőből lemért mennyiséget bocsátunk be. Ha most a levegőt szivattyú segítségével hirtelen megritkítjuk, a levegő túltelítetté válik,

s a felesleges víz kicsapódik. Ilyenkor annyi csepp keletkezik, ahány porszem volt a vizsgálandó levegőben. A cseppek egy beosztott üveglapra rakódnak le, s mennyiségük lupéval megmérhető.

**Porszívó** berendezést oly gyárakban alkalmaznak, ahol a munkafolyammal kapcsolatosan sok, a lélegző szervekre ártalmas por keletkezik. A legcélszerűbb elrendezés abban áll, hogy a port és esetleges egyéb hulladékot a termelő gép szerszáma mellől közvetlenül elszívjuk. Ily esetben a gépek szerszámaikat pléhszekrényvel szorosan letakarják, a szekrényt egybekötik pléhsóval vagy gyújtósóval, melybe rendszeresen megfelelő szívó-fuvó szelelőt (ventilator) iktatnak be, amely aztán a port, forgácsot stb. hulladékot a csőhálózaton át összegyűjti, majd pedig a nyomócsövön át beszorítja egy pléh-hengerből és kúpból alkotott úgynevezett ciklon-készülékbe (l. *Porgyűjtő*), ahol a levegő és hulladékeverék eleven ereje megsemmisülvén, a levegő a henger tetején megerősített ritkás vászonszűrőn át eltávozik, a por, forgács és egyéb hulladék pedig a ciklon tölesérszerű alsó részén át zárt kamarába esik és ott összegyűl. Hátránya, hogy a gépezet körül keletkezett tüzet éleszti, észrevételét megnehezíti, sőt rohamosan elterjeszti (malmokban stb.).

Ruhaneműből, szőnyegféléből, függönyből, párnás bútorból stb. szövetféléből a port külön, nagyobb vacuummal működő *szivattyúkkal* távolítjuk el olyképen, hogy a szívókészülékkel szorosan kapcsolt cső végén fémből készült és megfelelően alakított szájját a portalanító tárgyon szorosan végigvezetjük. A szívókészülék a port még a szövet mélyebb rétegeiből is, nagyobb vacuum mellett, a külső levegő túlnyomása folytán kiszívja. Ajánlatos a portalanításnak alávetett szőnyegeket és ruhákat vízszintes farácson elhelyezni, hogy a külső levegő szíváskor azon áthatolhasson. (Katzner J. szabadalma.) A vacuum-készülék belsejében a port külön kamarában összegyűjtjük, a levegő pedig szűrőkendőn át a szabadba távozik. Centrálisan működő porszívó készülék is van újabb épületekben, ahol ezt a pincében elhelyezve, a lakóhelyiségekkel befalazott csővezeték útján összekapcsoljuk. Ambuláns porszívó készülék van olyan, amelyet kisebb súlyánál fogva az egyes lakóhelyiségekben hordhatunk, és végül vannak nehezebb készülékek, amelyeket megrendelésre az udvaron helyeznek el s hosszú csőveit a lépcsőházba, v. folyosóablakon át az egyes lakószobákba bevezetik. Fontossága van a P.-nak a vasúti párnázott ülésű kocsik tisztításánál is.

**Pórszombat**, kisk. Zala vm. alsólendvai j.-ban, (1920) 663 magyar lak.

**Porta** (lat.) a. m. kapu, ajtó. — *P. triumphalis*, diadalív. — *P. Caspia*, l. *Caspia porta*. — *P. hungarica* (magyar kapu), így hívták hajdan, különösen az ország nyugati határán levő, megerősített bejárókat vagy gyepüket. Ilyen kapu volt a Fertő DNy.-i részén, Kapuvár és Czirák táján; egy másik a Sár (v. Lajta) irányában, Mosonyon túl; Trencséntől Ny.-ra egy harmadik, mely a hrozinkai szorost elzárta és melyen keresztül vezetett az

út Morvaországból a Vág völgyébe. — *P. nigra*, l. *Trier*. — *P. Westphalica*, l. *Vesztfáliai kapu*. — *P. Traiana*, l. *Vöröstorony-szoros*. — L. még *Adó (története)*.

**Porta**, *Fényes porta*, más szóval *Fényes kapu*, arabosan *bāb-ālī*, a török miniszterelnöki hivatalnak a neve. Az elnevezés arra a régi keleti szokásra vezethető vissza, hogy ítélkezésekre és bíráskodásokra a városok és szultáni paloták díszes kapuit, illetőleg az ezek előtt elterülő helyet szokták használni. A sztambuli fényes portán van a nagyvezér (szádrázám) hivatala, a *szadaret* (miniszterelnökség), továbbá a *šūrā-i devlet* az államtanács, valamint a külügyminisztérium (*hāriždže*) és a belügyminisztérium (*dāhilije*).

**Porta**, 1. *Baccio della P.*, a firenzei iskolához tartozó olasz festő, l. *Bartolommeo*.

2. *P., Giacomo della*, olasz építész, szül. Porlezzában 1540, megh. Rómában 1604. Eleinte szobrászattal foglalkozott, majd Michelangelo és Vignola vezetése mellett az építészetre tért át. A római il Gesu homlokzatát, a Madonna, a Monti és a Santa Catarina-templomokat, a Niccolini, a Marescotti palotákat és Frascatiban a Villa Aldobrandinit építette, befejezte a Capitolium építését (az ő műve itt a hatalmas lépcsőzet) és Domenico Fontanával, Michel Angelo terve szerint a Szt. Péter-templom kupoláját. 1573-ban XIII. Gergely a Péter-templom építőmesterévé nevezte ki.

3. *P., Giambattista della*, olasz természettudós, szül. Nápolyban 1538., megh. u. o. 1615 febr. 4. 15 éves korában adta ki legnevezetesebb munkáját, a *Magia naturalist*. A költészet terén is tett kísérleteket. Utazásából hazatérve, tudományos társulatot alapított *Academia secretorum naturae* címen. A *Magia naturalis*ban metafizikával, alchimiával, optikával stb. foglalkozik. Említi a *Camera obscurát*, lencsék összetételét, tárgyalja a fénytörést, melyről külön munkát írt *De refractione* címen. Egyéb munkái: *Ars reminiscendi* (1602); *De distillatione* (1608); *De aeris transmutationibus* (1609) stb.

4. *P., Guglielmo della, P. 2.* testvérbátyja, olasz szobrász, szül. a Milano vidéki Porlezzában 1500 kör., megh. Rómában 1579. Dolgozott Génában s majd Rómában, ahol Michelangelo hatott rá erősen s ahol főművét, III. Pál síremlékét a Szt. Péter-templomban alkotta.

**Port Adelaide**, l. *Adelaide*, 3.

**Portadown** (ejtsd: portadaun), város Armagh ir countyban, (1911) 11,727 lak., vászonszövésessel.

**Portaels** (ejtsd: portálsz), *Jean François*, belga festő, szül. Vilvoordenben 1818 május 1., megh. Brüsszelben 1895 febr. 8. Brüsszelben Navez, Párisban Delaroche tanítványa volt, 1843. pedig elnyervén a római nagy díjat, több évet töltött Olaszországban. Sokat utazott Európában és a Keleten. 1863-ban a brüsszeli akadémia tanára, 1877. igazgatója lett. Művei közül említendők: A szárazság Egyiptomban; Judás öngyilkossága stb. Több magyar tárgyú genreképet is festett. Ilyen: A budapesti opera páholyában.

**Portage** (franc., ejtsd: portázs). 1. A hajóra felvett rakomány, továbbá azon árumennyiség, melyet kereskedelmi hajókon a droit de P. értelmében minden, a hajó személyzetéhez tartozó ember, az-

zal saját számlájára kereskedvén, magával vihet. *L. Pacotille.*

2. *P.*, a canadai vízi utaknak olyan megszakadása, ahol a csónakokat rövid úton szárazföldön kell átvinni.

**Portage** (ejtsd: portedzs), falu New York észak-amerikai államban a Genesee hires vízesései mellett. Itt vezet át a földkerekség legnagyobb fahídja, amelyik 73 kőpilléren épült, 71·3 m. magas és 244 m. hosszú.

**Portage Lake** (ejtsd: portedzs lék), 35 km. hosszú és 3—5 km. széles tó Michigan államban Észak-Amerikában, a Felső-tó Keweenaw félszigetén; a Felső-tóba 4 km. hosszú hajózácsatorna viszi le a vizét.

**Porta hungarica** (lat.), l. *Porta*.

**Portalanítás**, l. *Por*.

**Portále** (olasz szó; diadalkapu), építészetileg hangsúlyozott, szélesen kiképezett kapuzat egy épület főhomlokzatán. (L. *Ajtó* és *Kapuzat*). Az üzletek elé épített kirakat és hirdetőtábla is *P.*

**Portalegre**, l. *fővárosa* P. portugál kerületnek, püspöki székhely a Serra de P. Ny.-i lejtőjén, (1911) 11,603 lak., régi erődítménnyel, P. az ókori *Amoëa*. — 2. *P.*, braziliai város, l. *Porto-Alegre*.

**Port Alfred**, a délafrikai Fokgyarmatban levő Bathurst közigazgatási kerület hasonló nevű székhelyének tengeri kikötője, melyet Bathurst várossal forgalmas vasút köt össze.

**Portalis** (ejtsd: —líz), *Jean Etienne Marie*, francia jogtudós és államférfi, szül. Baussetban (Var dép.) 1745 ápr. 1., megh. 1807 aug. 25. Előbb Aixben működött mint ügyvéd, a rémuralom alatt 1793—94. fogságban volt, azután az Öregem Tanácsába választották, melynek 1796. elnöke lett. A mérsékelt párthoz tartozott, ezért az 1797 szeptemberi államcsiny után Guayanába deportálták, de sikerült megmenekülnie. 1798. nov. tért vissza Franciaországba, hol Napoleonhoz csatlakozott, ki őt az államtanács tagjává nevezte ki. E minőségben részt vett a *Code Civil* (Polgári törvénykönyv) szerkesztésében s az 1801-iki konkordátum megkötésében. 1803-ban a szenátus tagja lett, 1804. pedig közoktatásügyi miniszternek nevezte ki Napoleon. A Panthéonban temették el. Halála után jelentek meg: *De l'usage et de l'abus de l'esprit philosophique durant le dixhuitième siècle* (Paris 1833, 2 köt., 2 kiad.); *Discours, rapports et travaux inédits sur le Code civil* (u. o. 1844); *Discours etc. sur le concordat de 1801* (u. o. 1845). V. ö. *Lavollée*, P., *sa vie et ses oeuvres* (Paris 1869).

**Portalis militia** (lat.), l. *Bandérium*.

**Portamento** (olasz, franc. *port de voix*), átsiklás egyik hangról a másikra (*portez la voce*), abban különbözik a közönséges *legato*-tól, hogy itt az átesűszás lassabban történik. Ha sűrűn használjuk, nagyon rossz hatást érünk el vele, de okkal-móddal alkalmazva színessé teszi az előadott művét. P.-t csak az énekhangnál és a vonós hangszereknél írhatunk elő.

**Porta orientalis**, 515 m. magas hágó a Krassó-Szörényi hegyvidékben, a Temes völgyéből a Cserna völgyébe visz át, a vasút alagúttal halad át alatta.

**Portár**, vagy amint régebben nevezték *porház*, a várak s más erősségek azon helyiségei, ahol a löport tartották. A P. rendszeren tűzmentesen, boltozva volt építve.

**Port-Arthur** (japánul: *Riodochunko*, kínaiul: *Liusunkón*), a Kvantung félsziget déli csücséhez közel fekvő hadikikötő, (1910) 16,797 lak. A 4 km<sup>2</sup> területű belső kikötőt csak egy 300 m. széles csatorna köti össze a külső tágas kikötővel. Mindkettő az egész éven át jégmentes. P. a Karbinból kiinduló délmandzsúriai vasútvonal déli végpontja. A várat 1894 nov. 24. a japániak Oyama tábornok vezetésével elfoglalták, a simonoseki békében a japániak birtokába jutott, de 1895. visszaadták Kínának. 1898 márciusban a kínaiak P.-t és az egész Kvantung területét 25 évre Oroszországnak adták bérbe. Oroszország azután tetemesen megerősítette. Az orosz-japáni háború első hadműveletei P. előtt folytak le a japáni hajóhad támadásával, minek következtében az orosz-keletázsiai hajóhad kénytelen volt P. kikötőjében maradni. Az Oku tábornok parancsnoksága alatt álló két japáni hadsereg, a Liautung félsziget nyugati partja felé való gyors előnyomulással s a kiauicsou-i győzelemmel (1904 máj. 26—27.) a Kvantung félszigetet egészen elzárta a szárazföldtől. Nogi tábornok négy japán hadosztállyal 1904 jún. 16-tól ostromolta a várat. 1904 júl. 26-án három oszlopban érkezett Nogi serege P. északkeleti előhegyeihez, amelyeket három napi harc után az oroszok kiűritettek. Augusztus 3-án a japániak olyan közel értek a vár külső erődjeihez, hogy immár ostromágyukat használhattak. Keleten a Takusan-hegy csücsét és annak előhegyét a Sakusant aug. 8. véres ostrom után foglalták el. De az aug. 19—24-ig az orosz erődök ellen intézett túlkorai roham 14,000 halottjukba került a japániaknak anélkül, hogy az orosz állásokat megingathatták volna. Ettől kezdve a japániak a rendszeres ostromhoz láttak. A nyugati részen fekvő 203-as magaslatot szept. 21-én ugyan elfoglalták, de nem tarthatták meg. Csak okt. 31-én foglalták el az északkeleti külső erődöket és nov. 30-án újra a 203-as magaslatot. Ettől kezdve a legnehezebb lövegeikkel lőhették a kikötőt, s így csakhamar elsüllyesztették a Retvisan, Peresviet, Poltava, Bayan, Pallada, Anna és Gilyak orosz hajókat. Az északi Kikvansau erődnek dec. 18-án s az Erlungsan-nak dec. 28-án történt elfoglalásával a japániak az északi erődöket hátulról lőhették. Ezért Stössel tábornok a vár parancsnoka 1905 jan. 2-án feladta a várat. A japániak kezébe nagy hadizsákmány került. A japániak 1905 jan. 13-án vonultak be a várba. A ports-mouthi békében P. végleg Japán birtoka lett. 1910 júl. 1. Japán megnyitotta a kikötőt minden nemzet kereskedelme számára. V. ö. *Immanuel*, *Der russisch-japanische Krieg*, Heft 4 (Berlin 1905); *Einzelschriften über den russisch-japanischen Krieg* (Wien 1905); *Kriegsgesch. Einzelschriften herausgeg. vom grossen Generalstab*, Heft 37—38 (Berlin 1906).

**Portata** (ol.), tengeri kereskedelmi hajóknak súlytonnáknak kifejezett hordképessége.

**Portatile**, l. *Hordozható oltár*.

**Portato**, olasz zenei műszó, azt jelenti, hogy kötés nélkül (legato) széles, meleg tónussal jutasuk érvényre a P. szócskával jelölt témát. P. tehát nem azonos a portamento-val (l. o.).

**Porta Traiana** (*Trajánus-kapu*), a Balkán-hegység 843 m. magas hágója Kelet-Ruméliában, tőle Ny.-ra megy át a szófia-konstantinápolyi vasútvonal.

**Porta triumphalis** (*arcus triumphalis*, lat., diadalív), egy vagy három boltíves nyílású, kapuszerű monumentális építmény, amelyen nem az utat átvezető kapu a fődolog, mert tulajdonképeni rendeltetése szerint emlékmű talapzatául szolgált a diadalmenetet tartott hadvezér vagy császár szobra számára, mely rendszerint négyes fogatra volt állítva. A római birodalom területéről vagy 130 P.-t ismerünk, amelyekről azonban ma már kivétel nélkül hiányzik az azt koronázó szobormű. A P.-ok és az oldalait díszítő plasztikus művek a római művészetnek nevezetes emlékei. L. *Diadalív*.

**Port Augusta**, Dél-Ausztrália egyik kikötője a Spencer-öböl legészakibb csúcsán, kb. 3000 lak. Az Ausztrálián keresztül ÉD.-i irányban tervezett transzkontinentális vasút déli végállomása.

**Port-au-Prince** (ejtsd: portopreüsz, *Port Henri*, *Port Républicain*), fővárosa és fő kikötője Haiti köztársaságnak, érseki székhely Gonave öböl mellett, kávéültetvényekkel takart dombok közt elterülő síkságon, (1919) 120,000 lak. A viharos aug.—nov. hónapok kivételével kikötője biztos, főképp festékfa, kávé, kakao, pamut, méz, ökörbőrök és mézga kivittel, iparcikk, liszt, hús, cukor és szesz bevitellel. P. nagybárára faházakból áll. Székesegyháza, az elnök palotája, a vámház, az arzenál, orvosi főiskola, a liceum és a pénzverő főbb épületei; erősségei elhanyagoltak. 1749-ben Hôpital néven alapították, későbbben Port-aux-Crimes, és 1811 óta P. a neve. 1751, 1770., 1830., 1842., 1897. földrengések, 1794., 1820., 1888. forradalmak pusztították, amiért P. tele van romokkal.

**Port-Blair**, l. *Andaman-szigetek*.

**Port-Canning** (*Canning-Harbour*), kikötőhely Bengáliában, a Ganges Matla nevű ágának balpartján.

**Port-Chalmers**, kikötő, l. *Dunedin*.

**Port Chester** (ejtsd: port cseszter), 1. város New York északamerikai állam Westchester countyjában, a Lag Island Sund és vasutak mellett, (1920) 16,573 lak., vasöntés. — 2. P., helység az Alaszka melletti Annette Island-szigeten a Clarence útban; Metlakahla misszióállomás helye.

**Port-Clarence**, l. *Stockton-upon-Tees*.

**Port-Cros**, a *Hyèresi* szigetek (l. o.) egyike.

**Port-Darwin**, a Timori-tenger öble Ausztrália É.-i tengerpartján.

**Port-de-Paix** (ejtsd: pór dö pé), megerősített kikötőváros Haiti sziget és köztársaság É.-i partján, a Trois Rivières torkolatától K.-re, (1912) 15,000 lak., kávé- és festékfa-exporttal.

**Port-d'Urban**, l. *Durban*.

**Port-Durnford**, Brit-Kelet-Afrika angol gyarmat kikötővárosa, melyet eredetileg 1886. a német-keletafrikai társaság tartott birtokában. 1890 óta brit birtok.

**Portechaise** (franc., ejtsd: port-séz), a. m. *gyaloghintó* (l. o.).

**Porte-Dieu** (franc., ejtsd: port-djő) a. m. Istenívő, Franciaországban azt a kat. papot nevezik így, ki az oltári szentséget a beteghez viszi.

**Porte-épée** (franc., ejtsd: port-epé) a. m. kardkötő; t. i. az a bőrkészülék, amelyen a kard függ s amelynek segítségével azt az ember derekára erősítik. A német nyelvű hadseregekben azonban, tehát a volt osztrák-magyarban is, a markolatra akasztott bojtot értették alatta, amit franciául «*la dragonne*»-nek neveznek. A P. a volt osztrák-magyar hadseregben a tiszti állás jelvénye volt. Valamennyi tiszti, hadnagytól tábornagyig, egyforma, fekete selyemmel átszőtt arany P.-t viselt, amely szalagból, gombból és rojtból állott. A gomb egyik oldalán az uralkodónak monogramma, a másikon a császári kétféjű sas volt látható. A P.-t úgy kellett a markolatra erősíteni, hogy a monogrammmal legyen kifelé. Csakis az uralkodó viselte a P.-t úgy, hogy a császári kétféjű sas legyen kifelé. Az altisztek kardbojtja fekete színű átszőtt sárga gyapjuból, a legénység markolatszíja bagariaszerű vörös bőrből készült. A magyar nemzeti hadseregben egyelőre megtartották a kardbojtjuk ezt a nemét azzal a különbséggel, hogy a gomb fölött a fekete-sárga szalag nemzeti színű szalaggal van átkötve, úgy hogy sem a monogrammmal, sem a kétféjű sas nem látható.

**Portefeuille** (franc., ejtsd: portföly) a. m. tárcsa, miniszteri tárcsa, miniszteri ügykör. Tárcsa nélküli miniszter, akinek nincsen kormányzási ügyköre, nincsenek külső kormányzati hatóságai. Nálunk tárcsa nélküli miniszternek nevezték a miniszterelnököt, a felség személye körüli minisztert és a horvát-szlavon-dalmátországi minisztert. E minisztériumok ügykörét kisebb tárcáknak is hívták. A proletárdiktatura után ideiglenesen több tárcsa nélküli miniszteri állást létesítettek különböző átmeneti ügyek lebonyolítására.

**Port-Egmont**, kikötő a *Falkland-szigeteken* (l. o.).

**Portelek**, kisk. Szatmár vm. nagykarolyi j.-ban, (1910) 483 román lak. (Tr. R.)

**Port-Elizabeth**, 1. a délafrikai Unió fokföldi tartományának egyik kerülete 456 km<sup>2</sup> területtel, (1911) 44,101 lak. — 2. P., az ugyanily nevű kerület fővárosa az Algoa-öböl Ny.-i partján, vasút mellett, (1911) 37,063 lak., több szép középülettel, élénk kereskedelmi forgalommal, mivel a kimberleyi és johannisburgi arany- és gyémántmezőknek, továbbá Oranje tartományának gyapju-exportja P.-en megy keresztül.

**Portemonnaie** (franc., ejtsd: portmoné) a. m. pénztárcsa.

**Portentum** (lat.), minden szokatlan tüemény vagy jelenség a természetben, csoda, csodajel. L. még *Monstrum*.

**Porter**, angol sör, l. *Ale*.

**Porter**, *Noah*, amerikai filozófus, szül. Farmingtonban (Connecticut) 1811 dec. 14., megh. Newhavenben 1892 márc. 4. A Yale-college elnöke 1871—87, a német Trendelenburg követője, erős ostromlója a pozitívista és materialista, valamint az agnosztikus irányoknak. Főműve: *The human intellect* (New York 1868,



azóta több új kiad.); Elements of moral sciences (u. o. 1885).

**Port-Essington** (ejtsd: portesszingtn), az Arafura-tenger öble az észak-ausztráliai Coburg félszigeten.

**Portetű** (állat), l. *Fatetvek*.

**Porteur** (franc., ejtsd: portör) a. m. birlaló, érték-papirosoknál a bemutató; *au P.* szóló papirosok, jelesül oly érték-papirosok, amelyek bemutatóra szólnak, vagyis minden további vizsgálódás nélkül az a jogosult, aki a papírost bemutatja. Ellen-téte a *nevre szóló* érték-papirosok, de üres forgatmány (giro in bianco) által ezek is *au P.* papirosokká válhatnak.

**Port-Famine**, a Magalhães-szoros egyik helye, a Brunswick félsziget K.-i partján, a d. sz. 53° 38' 3" alatt. 1582-ben a spanyolok itt Ciudad del Rey Felipe nevű gyarmatot alapították, a 300 gyarmatos közül csak 24 maradt életben, kiket 1587. Cavendish mentett meg és e helyet az «éhség öblének», P.-nek keresztelte el. 1843—1849-ig Chile büntetőgyarmata volt.

**Portfolio** (az olasz *portafogli*-ből, a. m. tárca), neve azon okiratgyűjteménynek, melyet *Urquhart* konstantinápolyi angol követségi titkár 1835—37. kiadott. E gyűjtemény titkos állami okleveleket tartalmaz, melyek között a legfontosabbak Oroszországnak 1826—29. évi hódító politikájára vetnek világot.

**Port-Glasgow** (ejtsd: —gleszgo), város Renfrew skót countyban (1911) 17,749 lak.

**Port-Hamilton** (ejtsd: port hemmiltan), tágas kikötőhely Korea D.-i részén, a Kümundo, Kujukdo s a kisebb Observatory-sziget zárják el a tengertől.

**Porthan**, *Henrik Gabriel*, finn történetíró, szül. Wiitasaariban 1739., megh. Turkuban 1804. 1770-ben az ottani egyetem könyvtárosa, majd 1777. tanára lett. Sokoldalú munkásságával nagy befolyással volt a finn nemzeti irodalom fejlődésére. Finnország új korszakát a nemzeti művelődés terén P.-tól számítják. Az első finn lapnak ő volt a főszerkesztője. Kiadta P. Juusten Chron. episcoporum Finlandensium (Åbo 1784—99) c. művét. Gyűjteményeivel és nyelvészeti munkáival a finn nyelvkutatásnak egyik megalapítója. Válogatott munkáit a finn irodalmi társulat adta ki (Helsingfors 1859—74, 5 köt.).

**Porthcurnow** (ejtsd: portkúrno), regényes sziklaalakzatok övezte barlang Cornwallis angol grófságban Penzancetől 12 km.-re Ny.-ra. Kiinduló helye Lissabon, Cadiz, Gibraltár, Malta és Zante felé vezető tengeralatti kábelnek.

**Port-Henri**, l. *Port-au-Prince*.

**Porthesia** *Stph.* (állat), a *Gyapjaspillék* családjába tartozó lepkenem, melyből hazánkban két faj ismeretes: az *aranyfarú* (helyesebben: sárga-farú) *pille* (*Porthesia* [*Euproctis*] *chrysorrhoea* L.), melynek szárnyai hófehérek, a potroha hátsó felében agyagsárga szőrökkel díszített; a szőrökkel a nőstény — a gyapjaspillék szokása szerint — petecsomóját bevonja. Szárnyterjedelme 30—35 mm. Feketésszürke hernyói két narancs-színű háti sávval és ugyanolyan színű foltokkal díszítettek s a gyümölcs- és egyéb lombos fákon pusztítanak. Összefont levelek között az ú. n.

nagy hernyófészekben társasan telelnek át, hogy tavasszal folytassák kártételüket. Irtás: a hernyófészek leszedése tél folyamán. A másik faj: *P. similis* Fuessli. (*auriflua* F.) szintén hófehére színű, potroha hátsó felében azonban aranysárga színű, ezért előbbtől megkülönböztetésül *aranyfarú* pillének nevezhetjük. Hernyói nem társasan telelnek, hanem mindegyik hernyó külön-külön a maga szötte szövédéjében a fakéreg repedéseiben húzza át a telet. Gyümölcs- és egyéb fákon, de jóval ritkábban mint az előbbi fajéi, találhatók.

**Port-Huron** (ejtsd: —jurn), város, Michigan észak-amerikai állam St.-Clair countyjának székhelye, a St.-Clair jobb partján, a Huron-tóba való torkolatánál, (1920) 25,944 lak.; *Sarnia* kanadai várossal híd köti össze. Élénk forgalmú kikötővel.

**Port-Ibrahim**, l. *Suez*.

**Portici** (ejtsd: porticsi), kikötőváros Nápoly olasz tartományban, Nápoly és a Vezuv között, (1911) 16,965 lak., tengeri fürdő- és nyaralóhely; selyemtermelés és fonás; 1738. III. Károly építette kastélyában a mezőgazdasági főiskola van; liceuma és régi erődje is van.

**Porticus** (lat.), valamely bejáró előtt levő előteret vagy piacot, térséget kívülről övező oszlop-csarnok.

**Portier** (franc., ejtsd: portyie) a. m. kapus.

**Portière** (franc., ejtsd: portyier), ajtót eltakaró függöny.

**Portio** (lat.), kimért rész, jutalék, adag, étel-adag. L. még *Adó* (története).

**Portio canonica** (lat. a. m. kánoni rész), a püspököknek járó rész az egyházi vagy jámbor célú hagyományokból (egy negyed); quarta legatorum-nak is nevezték. Jelenleg nincs szokásban.

**Portio gratialis** (lat.) a. m. kegydíj.

**Portio legitima** (lat.) a. m. köteles rész, törvényes osztályrész, l. *Öröklés*.

**Portishead** (ejtsd: portisz-hedd), város és látogatott tengeri fürdő Somersetshire angol countyban, a bristoli csatorna D.-i részén, (1911) 3329 lak.

**Port-Islay** v. *Puerto de Islay*, kikötő Peruban, a Csendes-oceán partján.

**Portiuncula napja**, a Szt.-Ferenc-rendi szerzeteseknek ünnepe aug. 2., mely teljes búcsuval jár. Nevét az Assisi szt. Ferenc sírja fölé 1568. emelt Madonna degli Angeli (Az angyalokról nevezett Miasszonyunk) v. Portiuncula nevezetű templomtól nyerte. Először III. Honorius engedélyezett 1216. teljes búcsút azoknak, akik itt meggyónnak és megáldoznak, később XV. Gergely pápa a ferencrendiek minden templomára kiterjesztette, miért is e napot nagy ünnepélyességgel szokták megülni.

**Port-Jackson** (ejtsd: —dsekszn), öböl Új-Dél-Wales brit gyarmat keleti partján; mellette épült Sydney.

**Portland** (ejtsd: portlend), 1. *P. (Isle of P.)* Dorsetshire angol countyhoz tartozó félsziget, amelyet 26 km. hosszú homok-földnyelv (Chesil Bank) köt a szárazhoz. Hossza 7, szélessége 2 km.; 2 nagyobb (Chesilton és Castleton) és több kisebb helységben (1911) 17,013 lak. A meredek partú félsziget a Bill of P.-ban végződik, amelyen két vi-

lágító torony áll. P. kitűnő épületköveket (Portland stone) szolgáltat. Rajta van egy 1848. épített börtön 1500 fogoly számára és VIII. Henrik által 1520. épített palota. Északi részén van a pompás nagy kikötő. Ágyutelepek és négy erősség védi e biztos és kényelmes kikötőt.

2. P., Oregon északamerikai állam főkereskedelmi helye, Multnomah county székhelye a Willamette mellett, 15 km.-nyire torkolata felett, (1920) 258,288 lak., köztük több ezer kínai. Fűrészes és őrlőmalmi, húsvágóipara, gépgyártó és ruházati ipara van. Kikötőjébe tengeri hajók is följárhatnak. P. legjelentősebb épületei a városháza, a kereskedelmi kamara, a vámház, a P.-egyetem. *East P.* és *Albina* városokkal összeépült. P. 1843. alakult és 1870. még csak 8293 lakosa volt.

3. P., Cumberland county székhelye Maine északamerikai államban, melynek legnagyobb városa, a Casco-öböl egyik félszigetén, (1920) 69,272 lak.; élénk kereskedelme, kiviteli forgalma és jelentős halászata van. Nyaraló-városrészei *Cape Elizabeth* és *Deering*. P.-t 1632. alapították Mchigone néven, 1775. az angolok felgyújtották.

**Portland**, angol grófi, 1716 óta hercegi cím, melyet a III. Vilmos uralkodása alatt Hollandiából bevándorolt *Bentinck*-család (l. o.) tagjai viselnek. Legnevezetesebb tagja: *P. William Henry Cavendish-Bentinck*, P. hercege, angol államférfi, szül. 1738. ápr. 14., megh. 1809 nov. 30. Az alsóházban a whig-párt élén harcolt a kormány ellen. 1782-ben Írország helytartója lett, 1783 ápr.—dec. a *Fox-North*-féle koalíciós kormány névleges feje volt. Pitt kormányában 1784—1801 a belügyi államtitkárságot viselte, 1807 márciustól egész haláláig miniszterelnök volt másodízben.

**Portland-cement**, l. *Cement*.

**Portlandi szágó** (növ.), l. *Kontyvirág*.

**Portland-rétegek** (geol.), az angol felső jura felső oolitjának egyik csoportja, Portland félszigeten való előfordulásuk alapján elnevezve.

**Portland-rózsa** (növ.), l. *Damaszkusi rózsza*.

**Portland-váza**, l. *Barberini váza*.

**Port-Louis**, Mauritius-sziget brit gyarmatnak fővárosa, (1911) 50.060 legnagyobbbrészt indus lak., jelentős külkereskedelmi forgalommal.

**Port-Mahon**, város, l. *Mahon*.

**Port Maria**, kikötőváros Jamaika É.-i partján. Kolumbus 1494 máj. 3. itt kikötött.

**Port-May**, l. *Vladivosztozk*.

**Port Natal**, l. *Durban*.

**Porto**, l. (*Oporto*), kikötőváros Portugáliában, az azonos nevű kerület székhelye Minho tartományban, a «hü és legyőzhetetlen város» (leal e invicta cidade) melléknévvel, Portugália második városa, a Douro jobb partján, a fölötte emelkedő magaslat lejtőin, 5 km.-re a tengertől, a lisszaboni és valencai vasutak gőcpontján fekszik, (1911) 194,009 lak. Éghajlata enyhe és kellemes. A Douro balpartján fekvő Villa Nova de Gaia helységgel két híd köti össze. Nevezetesebb terei: a Praça de Dom Pedro IV., a király emlékével, a Praça de São Ovidio és a São Lazaro; szép a kristálypalota parkja. A város legmagasabb pontján áll a Henrik gróftól alapított püspöki

székesegyház a XII. sz.-ból; nevezetes emlék a kis Igreja de São Martino templom, melyet Theodorir, a svévek királya alapított 559. A Douro balpartján levő citadella egykor kolostor volt. Kiválóbb épületei még: a királyi palota, városháza, 3 színház. A kristálypalotában kiállításokat és hangversenyeket rendeznek. Ipara és kereskedelme élénk. A Douroba való bejárást a folyó erős sodra és a viharos tenger gyakran huzamos ideig akadályozza, ilyen esetekben a 6 km.-re fekvő *Leixões* mesterséges tengeri kikötőben kell a hajóknak rakodniok. P.-nek van műegyetemi jellegű akadémiája, művészeti akadémiája, orvosiskolája, hajós- és kereskedelmi iskolája, 1833. IV. Dom Pedrotól alapított városi könyvtára. A lakosok fele nem tud írni s olvasni. A város környékén szép nyári lakok és tengeri fürdők vannak. Eredete a *Portus Cale* kikötő, amelyet később *Portocalenak* neveztek (ebből származott a Portugál név). 1014-ig Portugália fővárosa volt; a XVII. sz.-ban nagy jelentőségre emelkedett. 1808-ban elsőnek lépett föl a franciák ellen. 1820 aug. 24. forradalom tört ki. A Mária királyné hívei ellen 1828. Dom Migueltól alkalmazott vérbíróság kegyetlensége miatt több mint 10,000 lakos vándorolt ki. Újabb időben a köztársasági kormány elleni összeesküvések és zendülések, valamint az angolelleses áramlatok kiinduló pontja volt.

2. P., falu Róma olasz tartományban, a Tevere É.-i ága mellett, 3 km.-re a tengertől. A római császárok idejében fontos kikötőhely volt, kikötőjét Claudius és Traján építették, de a kikötő a X. sz. óta eliszaposodott. A legrégebb püspökségek egyike volt, de az 1821. Cinta-vecchiába tétetett át. Régi romjai vannak és egykori püspöki palotája; a Rómában székelő bíboros püspökök egyike a P.-i címet viseli.

**Portó** (olasz), általában postaküldemények után szedett viteldíj. P. szűkebb értelemben az a postai viteldíj, amelyet a *címzettnek* kell fizetnie bérmentetlen vagy elégtelenül bérmentesített levélpostai küldemények, avagy bérmentetlen vagy vissza- v. utánküldött csomagok után. A címzett által fizetendő P. valamivel nagyobb, mint a megfelelő frankodíj, mert a bérmentetlen küldemények kezelése munkatöbblettel jár. A levélpostaküldemények P.-ját a magyar posta külön P.-jegyekben rója ki, a címzett tehát nem tartozik többet fizetni, mint amennyi a felragasztott P.-jegyek értéke. L. *Bérmentesítés és Postai díjazás*.

**Porto-Alegre** (*Portalegre*), fővárosa és főkikötője Brazília Rio Grande do Sul államának, a Lago dos Patos melléköble mellett, (1920) 150,340 lak. Van székesegyháza, érseki liceuma, tanítóképzője, katonai iskolája; püspökség és felsőbb törvényszék székhelye. A Rio Jacuhy és a Rio de Sinos-on hajójáratok vannak.

**Porto-Alegre**, *Manoel de*, l. *Araujo Porto-Alegre*.

**Porto-bor**, l. *Portugál borok*.

**Porto d'Anzio**, l. *Antium* és *Anzio*.

**Porto-di-Civitanova**, *Civitanova-Marche* (l. o.) kikötője.

**Porto d'oro**, márványfajta, l. *Márvány*.

**Porto-Empedocle**, Girgenti (l. o.) kikötője.

**Porto-Farina** (*Ghar-el-Melah*), kikötő Tuniszban a Bahia laguna É.-i partján, amelyet a Földközi-tengerrel a Medjerda köt össze. 1640-ben alapították az ókori *Ruscinona* helyén, hadászatiilag fontos hely volt, de a Bahia laguna elzártonyosodásával jelentőségét veszítette. 1655. a Bahia mélysége 9—15 m. volt, most 1 m. körül van.

**Portoferraio**, fővárosa Elba-szigetnek és P.-járásnak, Livorno olasz tartományhoz tartozik, (1911) 9385 lak., jól megerősített kikötőhely, van világítótornya, római villa maradványai, műszaki iskolája, fegyháza. Sófőzése és közeli vasbányászata termékeiből nagy kivitele van. A Villa San Martinóban (a mai prefektura épülete) lakott (1814 máj. 5—1815 febr. 26.) I. Napoleon. 1916 máj. 23. egy osztrák-magyar bűvárhajó vasműveit bombázták és a Washington olasz gőzöst elsüllyesztette.

**Porto franco** (olasz, ejtsd: —kó), l. *Szabadkikötő*.

**Port-of-Spain**, Trinidad (l. o.) fővárosa.

**Porto-Grande** (*Mindello*), São Vicente-sziget kikötője.

**Portogruaro**, járási székhely Venezia olasz tartományban (1911) 12,374 lak., selyemfonás. P. a concordiai püspök székhelye, régi kőrfalai, városháza (1265) és szemináriuma van. 1916 májusban és júniusban osztrák-magyar tengerészeti repülők bombázták, 1917 novemberben az osztrák-magyar csapatok elfoglalták.

**Portógyegek**, l. *Portó*.

**Portok** (*anthera*, *microsporangium*, nőv.), a virágos növények porzóinak virágportartó része. A nyitvatermők P.-ja a porzón mint együregű zacskó egyes- vagy többszámaban jelenik meg, a zárvatermőké azonban két félből: a 2 virágporzacskóból (*theka*) v. pollenzacskóból áll, a melyeket a csatlóereszték (*connectivum*) köt össze. A thekák mindegyike együregű, de az üreg rendszeren kétrekeszű, miért is a P.-ban általában összesen 4 rekesz van. A P. külső felületét borító szövet az *exothecium*, a rekeszeket kibélelő szövet a *tapeta*, a kettő között a P. falát alkotó vaszkosabb szövet az *endothecium*. A P. alakja és nagysága különféle. A virágban a P. lehet *kifelé fordult* (extrors), v. *befelé fordult* (intrors), aszerint, hogy a csatlóereszték belső, a virág közepe felé tekintő, vagy külső, kifelé tekintő része fejlődik ki erőteljesebben. A P. felnyílása történhetik hosszanti vagy harántrepedéssel, csúcson történő lyukadással vagy kopáccsal. l. *Porzó*.

**Portóköteles**. Azok a postaküldemények, amelyekért a viteldíjat meg kell fizetni, P.-ek; ezzel szemben ama küldeményeket, amelyek az 1921: 21. t.-c. alapján a postán ingyen szállíthatnak, *portómenteseknek* (l. *Portómentesség*) mondjuk.

**Porto Lagos** (bolgár neve: *Kara-Agacs*), volt bolgár kikötő az Égei-tenger lagosi öble mellett, ahol az Égei-tenger a 4 km. széles, 20 km. hosszú, 4 m. mély *Buru-Gül* tóval van összeköttetésben. P.-nak az első Balkán-háborúban 800 lak. volt, a háború alatt egykor forgalmas kikötője teljesen szünetelt. 1915 okt. angol és

francia hajók bombázták. Most Görögországhoz tartozik.

**Portolano** (olasz), l. *Hajózási kézikönyv*.

**Porto-Longone**, kikötő, l. *Elba*.

**Porto-Maurizio**, l. *tartomány* Olaszország Liguria compartimentójában, Cuneo, Genova, a Liguri-tenger és Franciaország közt, területe 1182 km<sup>2</sup>, (1915) 149,629 lak. Járásai: P. és San Remo. —2. P., fővárosa P. nevű tartománynak a Primo torkolata bal partján, (1911) 8177 lak., szép fekvéssel, élénk forgalmu kikötővel; látogatott tengeri fürdő és klimatikus gyógyhely.

**Portómentesség** alatt értjük azt a kedvezményt, hogy a posta bizonyos küldeményeket kivételesen ingyen szállít. Nálunk elvileg azokat a levelezéseket illeti meg, amelyek postadíja az államot terhelné. Ez megillette a királyt és a királyi család tagjait, az összes állami hatóságokat és hivatalokat és üzemeket, a közsegeket, kereskedelmi, ügyvédi stb. kamarákat, egyházakat, tudományos és tanintézeteket, kórházakat, vizitársulatokat stb. Ezenfelül számos közművelődési és jótékonyági egyesület is élvezett P.-et. A P. Magyarországon az összes levelezésnek 16.41%-át tette ki. A P.-t az 1921: 21. t.-c. megszüntette, most már csak a postaszolgálati levelezések és a hadifoglyok küldeményei portómentesek.

**Porto-Novo** (*Adjare*), egykor az ugyanily nevű királyságnak, jelenleg P. tartománynak fővárosa Dahomey francia gyarmatban, Nyugat-Afrikában, (1911) 19,000 lak. Pálmaolaj-, pálmamag- és koladióexporttal.

**Porto Praia**, város, l. *Praia*.

**Port'or**, márványfajta, l. *Márvány*.

**Portoré** (*Porto-Ré*, *Kraljevica*), politikai község Modrus-Fiume vm. sušaki j.-ban, (1910) 1920 horvát lakossal, kik halászatot űznek. A város a Buccari (Bakar-) öböl bejáratánál fekszik s van kikötője, gőzhajóállomása, hajógyára, tengeri fürdője, jezsuita kollégiuma, mely a tengerparton fekvő hajdani Zrinyi-féle várban van elhelyezve; ezt a XVII. sz.-ban Zrinyi Péter bán építette. Ez a vár volt színhelye a Zrinyi, Nádasdy és Franjepán 1669-iki összeesküvésének. (Tr. SzHSz.)

**Porto Recanati**, l. *Recanati*.

**Porto-Riche** (ejtsd: —ris), *Georges*, francia színműró, szül. Bordauban 1849. 1906 óta a párisi Bibliothèque de l' Arsenal könyvtárosa. Színműveiben az érzelmeket egész újszerű lélektani elmélyedéssel boncolja. Fő művei: *L'infidèle* (1890); *Amoureuse* (1891); *Le passé* (1898); *Le Malfilâtre* (1904); *Le vieil homme* (1911). V. ö. *Lemaître*, *Impressions de théâtre* V., VI., X. köt. (Paris 1892—1902).

**Portorico** (*Puerto-Rico*, a. m. gazdag kikötő), sziget, a Nagy Antillák egyike, az északamerikai Egyesült-Államok egyik gyarmata, amelyet Haititől a Mona-szoros választ el. Hossza 168, szélessége 60 km., területe Culebra, Culibrita, Mona és Vieques-szigetekkel 9314 km<sup>2</sup>, (1920) 1.299,809 lak. Köztük kb. 335 mulatt, 50,000 néger. P.-t K.-i felében a Sierra Luquillo borítja, legmagasabb hegye a Junque (1124 m.), Ny.-on van a Sierra Cayey. A környező Atlanti-tenger tőle É.-ra éri el legnagyobb mélységét (8500 m.), ez a part

az erős tengerjárás miatt kikötőkben szűkölködik. Hegyeit erdők takarják, lejtőin sok a füves térség, sík partvidéke termékeny. Legjobb kikötőhelye mellett épült fővárosa: *San Juan*. Folyóvizekben gazdag és több vize hajózható. Flórája trópusi, állatvilága gazdag, jellegzetes állatja a vámpír, csúszó-mászókban is bővelkedik. Éghajlata meleg, a máj.—okt. esős időszak egészségtelen. Főterményei: cukor, kávé, dohány. Az amerikai uralom óta nagyobb területen narancsültetvényeket létesítettek. Banána-termelése is számottevő. Állattenyésztése magas fokon áll; tengeri halászata igen jelentős. Bányászata fejletlen. Ipara és kereskedelme élénk. Fővárosa *San Juan de Puerto Rico* (l. o.). P. élén a kormányzó áll, szenátusának 19, képviselőházának 39 tagja van; alkotmánya 1917. kelt. *Története*. P. eredeti neve Boriquen vagy Burenquen, 1493 nov. 15. fedezte föl Kolumbus és *San Juan de Bautistának* keresztelte. 1510-ben Ponce de Leon gyarmatosai itt telepedtek le. Kivertették a benszülöttek nagy részét; a spanyolok száműzetési gyarmata volt. 1823-ban virágzásnak indult Miguel de la Torre alatt, 1873. felszabadították a rabszolgákat; 1875. himlőjárvány pusztította, 1899 aug. tornádó okozott nagy károkat. 1898-ban a spanyol-amerikai háború után a párisi békében az Unióhoz került P. is.

**Porto-Torrès**, olasz kikötőváros, Szardinia szigetén, l. *Sassari*.

**Porto Venere** (*Portus Veneris*), kikötőváros Genova olasz tartományban a P.-öböl mellett, Palmaria szigettel szemben, (1911) 5624 lak., parti hajózás, halászat, márvány- és kőfejtés; San Lorenzo székesegyháza XII. sz.-beli; a speziai város erődítményeivel. Mellette vannak az egykori Venus-templom helyén épült (1118) Santo Pietro márványtemplom romjai.

**Port-Phillip**, öböl és kikötőváros Melbourne mellett, az ausztráliai Victoria államban, élénk kiviteli kereskedéssel.

**Portrait** (franc., ejtsd: —tré) a. m. kép, arckép, képmás.

**Portrait parlé** (franc.), a büntettest jellemző egyéni sajátosságok oly összeállítása, mely táviratilag pár perc alatt bárhova továbbítható s könnyen betanulható, miáltal a szökésben levő büntettest nyomozása szerfelett meg van könnyítve. (L. *Bűnügyi nyilvántartás*.)

**Port-Républicain**, l. *Port-au-Prince*.

**Port-Royal** (ejtsd: —rojel), 1. város, az angol Ny.-indiai haditengerészet állomáshelye Jamaica sziget D.-i partján, keskeny földnyelven, körülbelül 7000 lak., arzenál, megerősített kikötő, hajógyártás. Földrengések, tűzvész, orkánok gyakran pusztították. — 2. P., megerősített kikötőhely S. Carolina északamerikai államban.

**Port-Royal-des-Champs** (ejtsd: por roajál dé sam), Versailles közelében 1223. alapított Benedek-rendi apácakolostor, mely a francia jansenizmus történetében jelentékeny szerepet játszott. Mikor ugyanis 1602. Arnauld Angelika apátnő alatt Párisban a rend egy ilyen új zárdát alapított, mely az anyaintézetől megkülönböztetve *Port-Royal de Paris* nevet nyert, ez a két kolostor kilépett a Benedek-rendből és a «sakramentum tiszteletére»

új rendet alapított, mely csakhamar összekötésbe lépett a jansenizmussal. A legkiválóbb jansenisták (a két Arnauld, Nicole, de Sacy, Pascal stb.) P.-ba gyűlekeztek, hol közös remeteéletet folytattak. X. Ince pápa 1653. máj. 31. bullájának, amelyben Jansenius 5 tételét elítélte, dacára az ezt követő interdiktumnak, a P. R. Ch. kolostor nem vetette magát alá, XI. Kelemen pápa 1708. feloszlatta a kolostort, az épületet magát a király parancsolatára lerombolták, az apácákat pedig más kolostorokba osztották be.

**Port-Rush**, fürdőhely, l. *Coleraine*.

**Portsea** (ejtsd: portszi), sziget Anglia D.-i partjánál, Portsmouth és Langston közt. Vasúti hid köti össze a szárazzal. D.-i részén van Portsmouth város.

**Portsmouth** (ejtsd: portszmaut), 1. város és Anglia legnagyobb *hadi kikötője* a hasonló nevű angol countyban, Portsea szigetén, a Spithead-szoros bejáratánál, Wight szigettel szemben, (1921) 247,343 lak., 6 km. hosszú, bejáratánál 200 m., beljebb 3 km. széles kikötővel, amelyben Anglia egész hadi flottája elfér, nagy és fontos erődítményekkel, tengerészeti arzenállal, hajógyártással, hajókötél és hajófölszerelések készítésével. P. 4 részről áll; ezek: a tulajdonképeni P., a katonai városrész, ahol a kaszárnyák is vannak; Portsea a dokkokkal, Landport a munkások városrésze és Southsea a legszebb rész a 3 km. hosszú Clarence Esplanade-dal, amelyről gyönyörű kilátás esik a tengerre és Wight szigetére. E négy részhez járul még a kikötő tulsó partján fekvő Gosport és több más kisebb helység. A hadikikötő ellen a világháború folyamán 1915 augusztusban és szeptemberben s 1916 októberben német léghajók többször támadást intéztek és nagy károkat okoztak.

2. P., Scioto county *székhelye* Ohio északamerikai államban, a Scioto és Ohio összefolyásánál, vasúti gócpont, (1910) 23,481 lak.; vasművek, gépgyártás, fűrészmalomok.

3. P., hadikikötő, Rockingham county *székhelye* New Hampshire északamerikai államban a Piscataqua folyónak az Atlanti oceanba való torkolásánál, vasutak mellett, (1910) 11,269 lak., hajógyárral. Itt kötötték meg 1905 szept. 5-én az orosz-japán háborút befejező békét.

4. P., hadikikötő, Norfolk county *székhelye* Virginia északamerikai államban az Elizabeth torkolatánál, Norfolkkal szemben, (1910) 33,190 lak., kitérő kikötője, arzenálja, száraz dokkja van.

**Port-Szaid**, város Egyiptomban, a Szezei-csatorna főkormányzójának és számos konzulátusnak székhelye, a Szezei-csatorna bejáratánál, (1917) 91,090 lak., hatalmas kikötőkkel, árúraktárakkal és jelentős külkereskedelmi forgalommal. A kikötő bejárata előtt állították fel 1900. Lessepsnek a Szezei-csatorna tervezőjének és megépítőjének óriási méretű bronzszobrát. 1916 szeptemberben török repülőgépek bombázták.

**Port Szudán**, brit kikötőváros és katonai erősség az angol-egyiptomi Szudánban a Vörös-tenger partján; vasútállomás s az afrikai transzkontinentális vasúthoz Berberen át van csatlakozása.



Maga a kikötő Seik-Bargut falu mellett 1906—1909-ig épült. Mint kereskedelmi kikötő is jelentős s az ázsiai vizekről Európa felé menő forgalom egy részét a Szuezi-csatorna helyett a szárazföld felé van hivatva terelni.

**Portugal, Marcos Antonio da Fonseca,** a legkiválóbb portugál zeneszerző, szül. Lisszabonban 1762 márc. 24., megh. Rio de Janeiróban 1830 febr. 7. 1799-ben Lisszabonban királyi karmester lett, 1811. száműzött királyát követte Braziliába. Igen termékeny zeneszerző volt. Számos operettet, alkalmi darabot, sok egyházi zenét és 40 operát írt.

**Portugál arany** (ném. *Portugalöser*, franc. *portuguez d'or*). Portugália fénykorában I. Emánuel király (1495—1521) tallérnagyágú aranypénzeket veretett, melyek a közönséges aranyforintnak (Portugáliában *crusado-nak*) a tízszeresét érték. Előlapjukon koronás címer van, melyet kétsoros körirat vesz körül. Hátlapjukon kereszt van e körirattal: IN HOC SIGNO VINCES. Ezeknek a P.-aknak a legművészebb utánezatai *erdélyi fejedelmek* tízszeres aranyforintjai. (L. A. Resch, Siebenbürgische Münzen u. Med.). Utánozták a P.-akat *Németországban* is, és a német fejedelmek ajándéknak verettek tízaranyasakat, melyekre a portugál keresztet is ráverették. *Hamburgban* a bank alapításakor (1667.) veretett a városi tanács ilyen tízaranyasakat s veret mai napig is nevezetesebb alkalmakra, *Bankportugalöser*-nek nevezik őket.

**Portugál árbocozat, l. Csónak.**

**Portugál borok,** általában a spanyol borokhoz hasonlíthatók. Portugáliában 300,000 ha. területen mintegy 4-5 millió hl. bor terem. Leghíresebb bora a *porto* vagy *oportó*, mely a Douro folyam mentén terem; a legjobb minőségűt vinhos de fectoriának hívják s ez főleg kivitelre való, a silányabbat vinhos de ramónak nevezik. Említésre méltó még az erős fehér *Lisbon* és a *Car-cavellos*, mely edesebb és muskotályzamatú. Jelentékeny bortermelése van a Kanári-szigeteken, hol főleg a Madeira ismeretes. A főbb szőlőfajok: a *Malvasia*, a Verdelho Muscadel, Alicante, Betardo, *Tinta* és *Ferral*. A szüretkor a szőlőt kocsányostól lábbal összetiporják és erjedni hagyják, azután nagy hordókba lefejtik. Jó években az új bor elég édes s csak szprít hozzáadására van szükség, hogy kész legyen; rosszabb években azonban még jeropigát (besűrített must) is tesznek hozzá. A porto-bort sokszor szárított bodzabogyóból készített festőanyaggal festik. A szeszezésnél egy pipe-re (435 l.) több részletben 20 gallon (1 gallon = 4-5 liter) 60% szesztartalmú brandyt tesznek. Kilenc hónapos korában a bor már exportálható, de annál becsesebb, minél tovább volt palackozva (old port), miközben festékének egy része kiválik ugyan, de a szprít annál jobban összeolvad vele s pompás zamatot kap. Főleg Anglia és Amerika importálják.

**Portugalete,** város Vizcaya spanyol tartományban, a Nervionnak a Vizcaya-öbölbe való torkolatánál, vasút mellett, (1910) 5182 lak., látogatott tengeri fürdő. P. Bilbao külső kikötője és közötti vasút köti össze vele.

**Portugál-Guinea,** portugál gyarmat Afrika ÉNy.-i partján Szenegál és Francia-Guinea között. Francia birtoktest zárja körül, területe a Bisszagosz-szigetekkel 36,125 km<sup>2</sup>, 289,000 lakossal Éghajlata egészségtelen. Növényzete buja, trópusi, állatvilága igen gazdag. Lakói néhány európai kivételével benszülött négek. Földművelése alacsony fokon áll, kereskedelme is hanyatlott.

**Portugália** (térképét l. *Spanyolország* cikk-nél), köztársaság a Pirenei-félszigeten Spanyolország és az Atlanti-oceán között. Legnagyobb hosszúsága 561, legnagyobb szélessége 218 km. Szárazföldi határvonalának hossza 1209, a tengerpartjéé 845 km. P. a 36° 59' és 42° 8' é. sz. és 6° 10' és 9° 31' Ny-i., grw.-i hosszúság között fekszik. Területe 88,740 km<sup>2</sup>, az Azorokkal és Madeirával 91,944 km<sup>2</sup>, tengerentúli birtokainak területe 2.079,577 km<sup>2</sup>.

**Felülete.** P. felföld, amelyik fensíkokból és hegyvidékekből áll. Mély bevágódású vízi három nagyobb földrajzi egységre tagolják. A Kantábriai-hegység folytatásában lévő északportugáliai hegyvidék a Minho és Douro között DNy.-ra lejt a parti peremre. Itt legmagasabb a Serra da Peneda (1441 m.). P. középső része, a beirai hegyvidék, a Dourótól a Tejőig terjed. Ebben van P. legmagasabb hegysége, a Serra da Estrella, amely 1993 m. magasságot ér el. A spanyol határon a Serra das Mezas hegységgel kezdődik, folytatása a Gardunha (1224 m.) és a Muradal (1081 m.). P. legdélibb része a Tejótól a tengerig terjed, hegységek és síkföldek váltakoznak rajta, legmagasbb része a határon a São de Mamede (1025 m.). Délen emelkedik az Algarbiai-hegység (Monchique 903 m.). Ennek végében van Európa legdélnyugatibb pontja, a Capo de São Vicente.

P. felületének túlnyomó része kristályos és őskori kőzetekből áll. A Douro és Tejo medencében kambriumi és szilurkori üledékek, a Guadiana völgyében devon és az Alemejo D.-i vidékén karbon fordul elő. A jurakorbeli rétegei a Tejótól É.-ra és a Serra da Arrabidában, a kréta a Serra da Cintrában és Lisszabon környékén vannak meg. A Tejo mentén jól kifejlődött a miocén és az újabb negyedkori rétegek. Hegyei bányaecekből gazdagok. Jó öblök a Minho, Douro és Tejo torkolatai, legnagyobb öble a Setubali az ország D.-i részében. Partmenti szigeteken szegény (Farilhães, Berlenga, Isla Cristina).

**Folyói, tavai.** A spanyol földről lefutó Minho, Douro, Tejo és Guadiana P.-ban részben hajózható és itt ömlenek az Atlanti-tengerbe. Kisebb partmenti vizei: a Lima, Neiva, Cavado, Vouga, Mondego (220 km.), Liz, Sado (175 km.) és a Mira (130 km.). A Serra da Estrellában kisebb tavai is vannak.

**Éghajlata** szubtrópusi, nagyrészt oceáni és csak ÉK.-i részében kontinentális jellegű. Telei enyhék, nedvesek és csapadékban gazdagok. A hőmérsékleti ingadozások általában kicsinyek. Az eső főleg a téli félévben és tavasszal hull. Telei nagyrészt hómentesek, zivatar ritkán, májusban fordul elő.

**Növény- és állatvilág.** P.-ban több az erdő, mint Spanyolországban. Erdeinek uralkodó fajnevei: a fenyő, tölgy, paratölgy, olaj- és gesztenyefa. Flóráját a Hedera canariensis, Prunus lusitanica, Ulex és Armeria, az Ericaceák számos félesége jellemzik. P. faunája egyezik az ibériai félsziget többi részeinek állatvilágával. A vadkecske jellemző állatainak egyike, a kétéltűek közül egyes szalamandra különlegességei vannak. Halakban gazdag.

**Lakosság, P. lakossága** (1911) 5.960,056 lélek; 1800-ban 3.115,330 volt. A legsűrűbben lakott területe Porto vidéke (294 km<sup>2</sup>-kint), míg Beja tartomány lakossága a leggyébrebb (19). Az egyes tartományok és kerületek lélekszáma alábbi táblázatban van összesítve:

A kerületek és tartományok	Területe km <sup>2</sup> -ben	lakosok 1911.
Vianna do Castelo	2,221	227,250
Braga	2,693	382,276
Porto	2,312	679,540
<b>Minho tartomány</b>	<b>7,226</b>	<b>1.289,066</b>
Villa Real	4,273	245,547
Bragança	6,510	192,024
<b>Trás-os-Montes tart.</b>	<b>10,783</b>	<b>437,571</b>
Aveiro	2,758	336,243
Viseu	5,019	416,744
Coimbra	3,907	359,387
Guarda	5,482	271,316
Castello Branco	6,688	241,184
<b>Beira tartomány</b>	<b>23,854</b>	<b>1.625,174</b>
Faro	5,019	272,861
<b>Algarve tartomány</b>	<b>5,019</b>	<b>272,861</b>
Leiria	3,412	262,632
Santarém	6,619	327,775
Lisboa	7,941	852,354
<b>Estremadura tart.</b>	<b>17,972</b>	<b>1.440,761</b>
Portalegre	6,231	141,481
Évora	7,400	148,295
Beja	10,255	192,499
<b>Alemtejo tart.</b>	<b>23,886</b>	<b>482,275</b>
<b>Szigetek:</b>		
Angra do Heroísmo	728	69,957
Horta	787	50,055
Ponta Delgada	874	122,553
<b>Azorok</b>	<b>2,389</b>	<b>242,565</b>
Funchal	815	169,783
Madeira	815	169,783
<b>összesen</b>	<b>91,944</b>	<b>5.960,056</b>

Kivándorló 1900—1919. volt 108,189; túlnyomórészt Braziliába és az északamerikai Unióba mentek. Lakosságának 32%-a városi lakos. A portugál nép nem tiszta faj, hanem a germánok és latinok, továbbá arabok, négerek és indiaiak keveréke.

**Közművelődés.** P.-ban az elemi oktatás kötelező és 1897 óta ingyenes, mindemellett még a lakosságnak 75%-a ma sem tud írni-olvasni. 1911-ben 7120 elemi iskolája, 32 középiskolája, Coimbrában egyeteme és számos főiskolája volt. Van 26 ipari- és 7 földművesiskolája; tudományos akadémiaja, meteorológiai- és csillagászati obszervatóriuma, számos múzeuma és egyetemi könyvtára. P. lakói túlnyomórésztben római katolikusok, ami egyúttal az államvallás is, a többiek csak tírt vallások. Az egyház élén a lisszaboni patriarcha áll, van két érseke (Braga és

Évora) és 14 püspöke. Jótékonsági intézményekben gazdag.

**Mezőgazdaság.** P. területének 26,2%-a legelő, szántóföld, kert, 3,5%-a szőlő, 3,9%-a gyümölcsös, 17,3%-a erdő, a többi részben terméketlen terület, részben parlagon hever. A birtokviszonyokat illetően E.-i részében gondosan megművelt kis parasztbirtokok vannak. A Mondego és Tejo közötti övben vannak a nagybirtokok, a termékeny földet bérlőkkel műveltetik. A Tejtől D.-re eső részben főképp az állattenyésztés és déligyümölcsstermelés jelentős. P. átlagos termelése: búza 240,000, rozs 180,000, árpa 1.300,000, kukorica 400,000 tonna. Bort évente 4.500,000 hektolitert szüretelnek. Fő bortermővidékei: a Douro völgye, Porto, Setubal, Faro és Avinto környéke. Erdőterülete 4 millió acre. Állatállománya becslés szerint: 90,000 ló, 150,000 szamár, 60,000 öszvér, 820,000 szarvasmarha, 3.100,000 juh, 1.000,000 kecske és 1.200,000 sertés. Gyapjútermése 4,5 millió kg. Selyemhernyótenyésztése hanyatlott. Halászata (1910) 6 millió értékű volt, ebben 3 millió értékű szardinia.

**Bányászat.** P. bányászásra érdemes ércekben és kövekben felette gazdag, bányászata azonban fejletlen. Főbb bányatermékei: kénérc, azután ólom, vasérc, rézérc (San-Domingos, Aljustrel), kisebb mennyiségben ezüstérc és aranyérc (Vallongo), wolfram, uran, arzén. Tengerisó-főzése is van (Faro, Setubal). Ásványvízforrásokban (kénes, szénsavas és arzéntartalmú) igen gazdag; nevezetesebb gyógyforrásai: Alcaçarias, Bussaco, Caldas da Rainha, Gerez, Monchique, Vizella.

**Ipar, kereskedelem, közlekedés.** A magas beviteli vámok eredményeképp P. ipara a legutóbbi időkben rohamosan fejlődött. Különleges ipari termékei a csipke (Peniche), arany- és ezüstközmfűrés, valamint az azelejos (l. o.) zománcos cserép. Ipari főhelyei: Lisszabon, Porto.

P. kereskedelme is erősen fejlődött az utóbbi évtizedek alatt: 1919. behozatal 229 mill., kivittel 106 mill. escudo,

A bevétel főcikkei: gyapot, acélárú, pamutárú, szén, gépek, állati bőrök, vegyszerek, olajmagvak; a kivitelé: parafa, hal, pamutárú, gyümölcs, főzelék, olaj, rézérc, bor (Porto, Madeira).

P. kereskedelmi tengerészete 1911-ben: 66 gőzös 70,193 tonnatartalommal és 259 vitorlás 43,844 tonnatartalommal. Az idegen hajók legnagyobb része angol. A szárazföldi közlekedés 1921-ben 3425 km. vasútján és 15,000 km. országútján bonyolódott le. 1913-ban 4222 posta- és 628 táviróhivatala volt.

**Pénzügye.** A bankjegykibocsátás joga a Portugál-részvénybanké. Pénzegységét 1911 máj. 22. az ideiglenes kormány megváltoztatta. Az új pénzegység az Escudo de oro = aranyescudo, amely megfelel az 1 milreis aranypénznek. Vannak 1, 2, 5, 10 escudos aranypénzei és az angol font is teljes értékkel szerepel a forgalomban (4,5 escudo), ezüstpénze az 1 escudos és az 50, 20 és 10 centavos, nikkel és bronz váltópénzei a 4, 2, 1 és 1/2 centavosok. 1868 óta a méterrendszer, gyarmatain azonban a régi mértékek és eszközök használatosak.

**Gyarmatok.** P.-nak Afrikában és Ázsiában vannak ma még gyarmatai.

	Terrülete km <sup>2</sup>	Lakosság
<b>Afrikai gyarmatai:</b>		
Cabo Verde (Zöldfoki szigetek) .....	3,928	149,793
Guiné (Guinea) .....	36,125	289,000
S. Tomé és Príncipe .....	944	58,907
Angola .....	1.255,775	4.120,000
Mozambique .....	760,000	3.120,000
<b>Afrikában .....</b>	<b>2.056,772</b>	<b>7.738,000</b>
<b>Ázsiai gyarmatai:</b>		
Portugál-India .....	3,807	548,500
Damao .....	10	74,866
Macao .....	14,000	5.377,800
Timor szigetcsoport .....	—	—
<b>Ázsiában .....</b>	<b>22,817</b>	<b>1.001,200</b>
<b>Összes P. gyarmatok .....</b>	<b>2.079,589</b>	<b>8.740,000</b>

**Alkotmány és közigazgatás.** P. a XII. sz. óta független állam, 1910-ig királyság, azóta *köztársaság*. A törvényhozótestület a nemzeti tanácsból, melynek 164 tagját 3 évente választják és a 71 tagú felerészben 3 évente megújuló felsőházból áll. A köztársaság elnökét négy évre mindkét ház együttesen választja, legalább 35 évesnek kell lennie és újból nem választható. P. 292 concelhóra és ezekben 3913 községre oszlik. Fővárosa *Lisszabon*. Igazságügyileg 193 bírói járása van, felelősségi törvényszéke Lisszabonban és Portóban van, a legfőbb törvényszék székhelye Lisszabon.

**Állami bevételek:** 1920—21-ben 119.615,314 esc. Kiadás: 226.420,717 esc.; államadósága külső 46 mill., belső 111 mill. escudo.

**Címerét és lobogóját** l. a *Címer* és *Lobogó* cikkek színes képmellékletén. Állami színei: zöld-piros.

#### Története.

P. területén az ó-korban kelta törzsek laktak, kik közül a *Lusitani*-törzs volt a legharciasabb. Ezeket a rómaiak csak hosszú és kemény küzdelem után verték le 139. Kr. e. A császári korban P. nagy része *Lusitania* római tartományhoz tartozott. A népvándorlás alatt előbb az *alánok* és *suevek* szállották meg e tartományt, majd mindkét nép országa a VI. sz. folyamán a *nyugati-gótok* birodalmába olvadt. A nyugati-gót királyság bukása után (711) az *arabok* (mórok) uralma alá jutott. Később *I. Ferdinánd* Kasztília királya (1037—65) visszahódította az araboktól a Minho és Mondego folyók közé eső területet s azt *Porto Cale* kikötőváros után *P. grófságnak* nevezte. Ifjabb fia, *VI. Alfonz* 1095. burgundi *Henrik*-nek ajándékozta hűbérként. Ennek fia, *Alfonz* (1128—85) függetlenítette magát Kasztiliától s 1143. felvette a királyi címet. Angol és németalföldi keresztiesek segítségével 1147. elfoglalta az araboktól *Lisszabont*, melyet aztán székhelyül választott. *III. Alfonz* (1245—79) elfoglalta az araboktól *Algarve* királyságot s ezzel elérte P. mai területi nagyságát. *III. Alfonz* fia, *Dénes* (1279—1325) megvédte a királyi tekintélyt a pápával szemben is s az eltörölt templomos rendből a *Krisztus*-lovagrendet alapította, mely Afrikában folytatta a mohammedánok elleni harcot. *I. Ferdinánd*-ban (1367—83) kihalt a burgundi-

dinasztia törvényes férfiága s a trónon természetes öccse, *I. János* (1385—1433) az *álburgundi* dinasztia megalapítója következett. Uralkodása alatt kezdődtek a tengerentúli hódítások és felfedezések (*Ceuta* 1415, *Madeira* 1419, *Azori* szigetek 1431). Ezeket legifjabb fia, *Tengerész Henrik* herceg (megh. 1460) vezette s ezzel megvetette P. jövőendő tengeri hatalmának alapját. *Eduárd* (1433—38) rövid uralkodása után *V. Alfonz* (1438—81) következett, ki eredménytelenül harcolt Kasztília trónjáért, de elfoglalta *Tangert* Észak-Afrikában (1471) s P. gyarmatainak számát a *Zöld-foki*-szigetekkel (Cabo Verde) gyarmátította (1456). Utóda, *II. János* (1481—95) megtörte a nemesség hatalmát s alatta érte el *Diaz* Afrika déli csücsát (1486), melyet a király a *Jóreménység* fokának nevezett el. Utódának, *Nagy Emánuel*-nek (1495—1521) uralkodására esik P. hatalmának és gazdagságának tetőpontja. 1498. jutott el *Vasco da Gama* Kelet-Indiába Afrika megkerülésével. *Almeida* és *Albuquerque* jeles hadvezérek és kormányzók virágzó gyarmatbirodalmat alapítottak, mely magában foglalta Kelet-India partvidékeit, Ceylont, a Molukki-szigeteket, Malakkát és Jávát. Innen egész Kináig és Japánig eljutottak a portugál kereskedők s Lisszabon egy ideig a világkereskedelem középpontja lett. 1500. *Cabralt* a vihar *Dél-Amerikába* sodorta s itt is óriási terület (Brazília) került portugál uralom alá. *III. János*-sal (1521—1557) kezdődött P. hanyatlása. Már az inkvizíció behozatala és a mórok kiüldözése is kárára volt az országnak, de különösen a gyarmati kincsek tették tönkre a lakosság munkakedvét. *III. János* unokája, *Sebestyén* (1557—78) Afrikában akart újabb hódításokat tenni, de a *kaszr-el-kebiri* csatában seregével együtt elpusztult (1578 aug. 4). Ekkor *III. János*-nak még életben lévő öccse, *Henrik* biboros (1578—80) következett a trónon s benne kihalt az ál-burgundi dinasztia törvényes ága. A sok trónkövetelő közül *II. Fülöp* spanyol király, *Nagy Emánuel* Izabella nevű leányának fia, győzedelmeskedett. Vezére, *Alba* herceg 1580. bevonult Lisszabonba s miután legyőzte az «Al-Sebestyéneket», elfogadtatta a spanyol uralmat a portugálokkal. De ez végzetessé vált P.-ra nézve, mert az angolok és hollandiak most már P.-t is ellenségüknek tekintették és elfoglalták annak legértékesebb gyarmatait (Ceylon, Jáva, Molukki szigetek, Fokföld). A 30 éves háború folyamán a portugálokban is feltámadt a függetlenség vágya s 1640. felkelés tört ki a spanyol uralom ellen, melynek élére *János* braganzai herceg állt, kinek öse *Alfonz*, *I. János* király természetes fia volt. Végül a villaviçosai (1665 jún. 17) után a spanyolok kénytelenek voltak a lisszaboni békében P. függetlenségét elismerni (1668 jún. 13.).

A Braganza-házból való *IV. János* (1640—56) és fia, *VI. Alfonz* (1656—67) gyenge uralkodók voltak. Ez utóbbit neje és öccse *II. Péter* (1667—1706.) lemondásra bírták. *II. Péter* 1703. a franciák ellen alakult koalícióhoz csatlakozott s az angol követtel, *Methuennel* oly politikai és gazdasági szerződést kötött, mely P.-t ezentúl teljesen kiszolgáltatta Angliának s annak gyar-

matává süllyesztette. A háború folyamán P. lett az angolok támaszpontja spanyolországi hadjárataikhoz. II. Péter fia, *V. János* (1706—50.) az ország jövedelmeit kolostorok és templomok alapítására fordította (*Rex fidelissimus*), míg az ország más tekintetben hanyatlásnak indult. Fiának, *Józsefnek* (1750—77.) uralkodása alatt *Pombal* miniszter a felvilágosodás szellemében nagyszabású reformmunkát kezdett az ország jólétének emelésére, de erőszakos fellépésével magára haragította a papságot és a főnemességet. József leánya, *I. Mária* (1777—1816.) Pombalt rögtön elbocsátotta és megsemmisítette annak rendelkezéseit. Minthogy a királyné 1792. elmebajba esett, 1792 óta fia, *VI. János* (1816—26.) volt helyette a régens. Ez az angolok biztatására 1793. belépett a francia köztársaság ellen alakult koalícióba. A háborúban, mely 1801. ért véget, P. tengeri kereskedelme érzékeny veszteségeket szenvedett. 1805-ben visszautasította a régens Napoleonnak azt a követelését, hogy Angliának hadat üzenjen, később pedig ellene szegült a *kontinentális-zárt* (l. o.) elrendelő parancsának. Erre Napoleon P. felosztását tervezte és *Junot* tábornokot küldötte P. elfoglalására. A francia sereg elől a királyi család Braziliába menekült és Junot bevonult Lisszabonba (1807 nov.). A spanyolok példájára ezután P.-ban is nagy felkelés támadt a franciák ellen. A felkelés támogatására az angolok *Wellesley* (a későbbi *Wellington*) vezérlete alatt nagyobb segítséget küldtek, ki a *cintrai* kapituláció értelmében Junot bekerített seregét Franciaországba szállította. 1810 nyarán a vitéz *Massena* újból betört P.-ba, de *Torres-Vedras* megerősített magaslatain megtört a franciák minden támadása. P. ezzel megszabadult a francia hódítástól. Mivel azonban VI. János még most sem tért haza Braziliából, *Beresford* angol tábornok maradt P. ura, ki zsarnoki hatalommal intézte az ország sorsát. Távozása (1817) után újabb felkelések törtek ki s 1820. győzött a forradalom, mely az ország számára 1821. radikális alkotmányt biztosított. Erre visszatért VI. János, ennek következtében azonban elvesztette Braziliát, hol idősebbik fiát, *Pétert* (Pedro) kiáltották ki császárnak. Ifjabbik fia, *Dom Miguel* 1823. a hadsereg támogatásával felkelést támasztott ellene, el is fogta, de VI. János már 1824. megmenekült s Miguelnek száműzetésbe kellett mennie. VI. János halála után Pedro braziliai császár átengedte a portugál trónt 7 éves leányának, *II. Máriának* (1826—53.) s Dom Miguelt rendelte gyámjának és későbbi férjének. De ez a reakcionáriusok segítségével 1828 jún. 30. magát kiáltotta ki P. királyának és véres üldözést indított a liberálisok ellen. Erre I. Pedro lemondott Brazília trónjáról és 1832. megjelent P.-ban, hogy leánya érdekeit megvédje. Francia, angol és spanyol segítséggel legyőzte Dom Miguelt, ki 1834 máj. 26. az *evorai* szerződésben végleg lemondott P. trónjáról. Pedro ezután helyreállította az 1826-iki alkotmányt, de nemsokára meghalt (1834 szept. 24.). II. Mária ekkor személyesen vette át az uralkodást s előbb *Leuchtenberg Ágost* herceghez (1835.), majd ennek

korai halála után *Ferdinánd* szász-köbörgothai herceghez ment nőül (1836), ki 1837. megkapta a királyi címet is. Uralkodása alatt a konzervatív (karlisták, az 1826-iki alkotmány hívei) és a radikális (az 1822-iki alkotmány hívei) pártok harcainak színhelye volt P. 1842-ben győztek a karlisták s vezérek: *Terceira*, majd *Palmella* állottak a kormány élén. II. Máriát legidősebb fia, *V. Péter* (1853—61.) követte, ki alatt a pártharcok az ország jólétét teljesen aláásták, pénzügyi viszonyait pedig tönkretették. V. Péter korai halála után öccse, *I. Lajos* (1861—89) következett az uralkodásban. Ez is gyengének mutatkozott a pártharcok megszüntetésében. 1870-ben Saldanha megbuktatta Loulé herceget, de 1871. őszén ő is kénytelen volt helyét átengedni a mérsékeltek (*regeneradores*) vezérének, *Fontes Pereira de Mellónak*, ki rövid megszakitásokkal 1886-ig maradt a kormány élén. Fontes Pereira de Mello újjászervezte a hadsereget, új vasutakat építtetett, kiterjesztette a választójogot, új polgári és büntető törvénykönyvet szerkesztetett, csak a pénzügyi bajokon nem tudott segíteni. A belső bajok mellett a gyarmatok ügye is foglalkoztatta P. kormányait. P. gyarmatpolitikájára különösen békítően hatott Anglia erőszakos és parancsoló állásfoglalása. Sok nehézség leküzdése után végül 1886. a *Luciano Castro*-minisztérium a németekkel, franciákkal és a Kongo-állammal kötött szerződésekben némi veszteségekkel végleg megállapította az afrikai portugál gyarmatok határát. I. Lajos fia és utóda, *I. Károly* (1889—1908) alatt a rettenetes pénzügyi válság foglalkoztatta az országot. 1892 jan. az új *Ferreira*-kormány kénytelen volt az adókat emelni. A nagy adóemelések azonban mind ezt, mind a következő Hintze-Ribeiro-kormányt megbuktatták s 1897 febr. *Castro* állott az új minisztérium élére. Ekkor már erős köztársasági mozgalom volt észlelhető az országban 1900 jún. *Hintze-Ribeiro* lett a miniszterelnök, 1903-ban Coimbrában támadt köztársasági felkelés, melyet csak véres harc után lehetett elnyomni. 1904 okt. Hintze-Ribeiro ismét *Castrónak*, a progresszista párt vezérének engedte át helyét, ki 1904 dec. feloszlatta az új képviselőházat, de a választások nem hoztak a kormányra jobb eredményt. 1906 márc. 20. *Hintze-Ribeiro* harmadszor is elvállalta a miniszterelnökséget, de már máj. 19. lemondott, mert nem helyeselte a királynak abszolutisztikus terveit. Ekkor *Franco* került a kormány élére, ki újból feloszlatta a képviselőházat, s mikor az ellenzék ezután is hevesen támadta a kormányt, 1907 jul. forma szerint is fel függesztette az alkotmányt, elfogatta az ellenzék vezéreit. Ezek az intézkedések az egész országban forradalmi hangulatot keltek, melynek hatása alatt, de meg az angolok tanácsára a király 1908 jan. kiiratta a választásokat. De már megkésétt ezzel a lépéssel, mert 1908 febr. 1. idősebb fiával, *Lajos Fülöp* trónörökösrel együtt egy összekülvő csapat merényletének esett áldozatul. Ifjabbik fia, *II. Manuel* (1908—10.) követte a trónon, ki Francót rögtön elbocsátotta és *Ferreira do Amaral* tengernagyot nevezte ki miniszterelnöknek.



Az 1908 ápr.-i választásokon túlnyomó többséggel győzött a két monarchista párt (62 regenerados, 59 progressista) és csak 5 republikánust választottak meg. Az új király letette az esküt az alkotmányra (1908 máj.), de nemsokára új köztársasági összeesküvésnek jöttek a nyomára. A kormányválságok egymást érték; 1910 jún. *Teixeiro de Sousa* lett miniszterelnök. A parlamenti tárgyalások során kiderült, hogy a meggyilkolt király nagy előlegeket vett fel a kormánytól, dacára a kétségbeejtő pénzügyi helyzetnek. Ez végleg aláasta a királyság tekintélyét és 1910 okt. 4. forradalom tört ki Lisszabonban. A hajóhad lázadó legénysége a királyi palotát kezdte bombázni, Lisszabon utcáin pedig a királyhoz hű maradt csapatokat győzték le a forradalmiak. Mánuel anyjával és nagyanyjával előbb Gibraltárba, majd Angliába menekült. Erre kikiáltották a köztársaságot (okt. 9.) s az ideiglenes kormány elnöke *Teófilo Braga* lett. 1911 máj. 28. nyílt meg az új *nemzetgyűlés* (231 tag), mely elfogadta az új alkotmányt, eltörölte a nemességet és az első kamarát, száműzte a Braganza-családot P.-ból s aug. 24. *Manoel d'Arriaga* voltfőügyészt választotta meg az új köztársaság első elnökének. P. ezalatt teljesen gazdasági gyarmata lett Angliának, a melyet ez sem akadályozott abban, hogy 1915. elején Németországgal szerződést kössön a portugál gyarmatok felosztására. Az 1914. kitört háború érvénytelenné tette a szerződést, P. pedig mindjárt Anglia mellé állt. A parlament fel is hatalmazta a kormányt a háborúba való beavatkozásra s az angol parlamentben Mc Kenna kincstárnok beismerte, hogy Anglia pénzzel támogatja a portugál kormányt. 1915 januárban katonai forradalom volt, minek következtében jan. 28. Pimento de Castro tábornok alakított kormányt. Ez febr. 1. beszüntette a mozgósítást; de ez heves ellenzésre talált s máj. 14. újabb katonaforradalom tört ki, s a miniszterelnököt el is fogták. Az új miniszterelnököt, Chagast máj. 17. lelőtték; máj. 27. *Arriaga* elnök lemondott és újra *Teófilo Braga* lett ideiglenes elnök. Aug. 7. a demokrata többség *Bernardino Machado*-t választotta elnökké. 1915. augusztusban P. északi tartományaiban monarchista forradalom tört ki, de elnyomták. 1916. P. is csapatokat küldött a francia harcterre. Lefoglalták a német hajókat, Németország tiltakozását visszautasították, mire Németország 1916 márc. 9. hadat üzent P.-nak s márc. 14. Ausztria-Magyarország is megszakította a diplomáciai viszonyt. A háború azonban nem volt népszerű s 1916 dec. ben forradalom is tört ki miatta. 1918 ápr. 28. *Sidonio Paes*-t választották elnöknek, akit azonban már dec. 16. egy radikális csoport meggyilkolt. 1919 aug. 8. *José de Almeida* lett elnök. 1921 dec. -ben ismét forradalom tört ki Lisszabonban, amelyet azonban levertek.

**Irodalom.** Annari Estatístico de Portugal 1906 e 1907 Volume I. Lisboa 1913; Boletim commercial e marítimo, havonta, Lisboa; Censo la População do Reino de P. 1. dez. 1900. 3 köt., Lisboa 1905—6; Le P. géographique, ethnologique, administratif, économique, littéraire, artistique, historique etc. Paris 1900; Baedeker, Hartleben és Meyer utikönyvei Spanyolország és P.-ról; Bell A. F. G., In P., London 1912; Boletim Publicações da Sociedade da Geographia de Lisboa (évente); Costa A., Les finances portugaises,

Lisboa 1913; Delbosc R. F., Billographie des Voyages en Espagne et en P. Revue Hispanique 1896 márc., júl. és nov. számaiban, Paris 1896; Mac Murdo M. M., Le P. et ses Colonies, Paris 1912; Pinhero Chagas, Historia de P. 2. köt.; Souze T. de, Para a Historia de Revolucao 2 kötet, Coimbra 1912; Wood R. K., The Tourist's Spain and P., London 1912; Atlas Geografico de P. Barcelona 1905—6, az Atlas Geografico Ibero americanóban; Schäfer: Geschichte von Portugal, Hamburg és Gotha 1836—54. 5 kötet.; Mac Murdo: History of Portugal, London 1888—91. 3 kötet., 1279-ig terjed.; Rebelo da Silva: Historia de Portugal nos seculos 17 e 18, Lisboa, 1860—71, 5 kötet.; Oliveira Martius, Historia de Portugal, u. o. 1887, 4. kiad.; Giedroyé, Résumé de l'histoire du Portugal au XIX. siècle, Paris, 1876; Carta chorographica dos Reinos de P. e Algarve, 37 lap 1:100,000.

**Portugál-India,** előindiai *gyarmata* Portugáliának, áll a Malabár-parton lévő *Goa* (l. o.) területből, *Damás* kikötőből és *Diu* keskeny szigeti kikötőből. Területük 3807 km<sup>2</sup> és (1910) 548,500 lak., 82 km vasútja van. Fővárosa Panjin. P. költségvetése 1917—18-ban 1.591,022 escudo bevételt és 1.810,977 escudo kiadást tüntet fel. 1911-ik évi szárazföldi és tengeri bevitele 4'6, kivitele 1'6 millió rupiára dügött. Főkiviteli cikkei: kókuszdió, hal, fűszer, dió, só, kopra.

**Története.** Nagy-Mánuel (l. *Mánuel*, 3.) királysága alatt sikerült Vasco da Gama-nak 1497. Afrikát körülhajózni és Kelet-India kikötőit részben Portugália hatalma alá hajtani. Arab kereskedőkkel, részben benszülöttekkel folytatott küzdelmek után a hatalmat magukhoz ragadták. 1535 körül már Portugália ura az Afrika és Kelet-India partjainak. A megindult gyarmat- és fűszerárkereskedelem, amelynek eddig Velence részben nagyságát köszönhetette, Portugália gazdagságának alapjává vált. Állami egyedárúságokként kezelték a gyarmatkereskedelmet, amit azonban a korona egyes állami felügyelet alatt álló keletindiai kereskedelmi társaságoknak adott bérbe. 1580-ban Spanyolországgal való egyesülése után, amidőn Németalfölddel háborúba keveredtek, Portugália gyarmatait részben elvesztette s keletindiai kikötőiben is évtizedeken át a németalföldiek és angolok vetették meg lábukat. 1661-ben Angliával egyezsége lépve, Bombay kikötőit átengedik, ettől kezdve mindjobban elveszti Portugália ottani birtokait, míg végre Kelet-Indiában Goa területe marad egyedüli birtoka. A XIX. sz.-ban gyarmataiból már kevés hasznot húzott az anyaország. Nagybritanniával való titkos egyezsége szerint valószínű, hogy gyarmatainak esetleges eladása esetére, Nagybritanniának a megvételre elsőbbségi joga van. V. ö. *Carvalho* T. de, Les Colonies portugaises au point de vue commercial; *Danvers* C. F., Portugese India (London 1894); *Mendes A. Lopes*, A India Portugueza (Lisboa 1886, 2 kötet.); *Whiteway* R. S., Rise of the Portuguese Power in India (London 1899); *Zimmermann* A., Die Kolonialpolitik Portugals und Spanien (Berlin 1896).

**Portugál irodalom.** A P.-at hat korszakra szokás osztani. Fővonásai áradó érzelmesség és borongó hangulatok.

**I. korszak** (XII—XIV. sz.). A P. a XII. sz. elején élt udvari dalköltők bevándorlásával kezdődött, de teljes virágzásra csak a XIII. sz. közepe táján jutott, amikor is fénypontját Dom *Dimiz*-zel (Dénes), a legkitünőbb portugál troubadourral érte el. A királyon kívül dalköltéssel foglalkozott

két természetes fia : Dom Alfonso *Sanches* és Dom *Pedro* barcellosi gróf is. Mintegy 200 költő neve ismeretes e korszakból. Költeményeik hat kéziratos daloskönyvben, a *cancioneiros*okban (l. *Cancionero*) vannak följegyezve, amelyek voltaképen két gyűjteményből állnak. Az első gyűjtemény, mely spanyol földön keletkezett, *X. Alfonz* számos Mária-énekét (401 darab) foglalja magában. A második gyűjtemény három töredékes daloskönyvből áll, amelyek közt a legrégebb a XIV. sz.-ból való. Kritikai kiadásban 1895. *Michaëlis Vasconcellos* Karolina adta ki. A portugál troubadour-költészet javarésze provencei minták után alakult.

E korszak prózairodalma nagyon szegény. A legtöbb prózai mű franciából és latinból való fordítás. A világi olvasmány az ókori mondák meg a gall-breton eredetű Artus- és grál-mondakör anyagából vett lovagregényekből került ki. A történetírás első csirái a rövid krónikákban kereshetők. Az önálló lovagi költészet első kezdetei is még a XIV. sz.-ba esnek. A híres *Amadis de Gaula* regény első, a XIII. sz.-ban keletkezett szerkezete is valószínűleg egy portugál troubadour műve, mely portugál nyelven volt írva.

**II. korszak** (XV. sz.). A XV. sz. irodalmi szempontból tekintve szegény, de a nemzeti költészet teljesen kiszorította a provencei formákat. Az egyszerű, népies *copla*, *quadra* vagy *trova*, mely az epikai költeményekben már udvarképes volt, most, hogy a lírai udvari és műköltészet is fejlesztette, *cantiga*-vá és *vilancete*-vé (vagy *vilancico*) nemesült. *Emmanuel* (1495—1521) idejébe esik a fénykora annak az új portugál udvari költészetnek, amelynek termékeit *Garcia de Rezende* költő adta ki (Lisszabon 1516; újabban *Kausler*, Stuttgart 1846—52). E költemények, melyek nagyjából portugál nyelvűek (csak néhány van spanyolul írva), legnagyobb részben mulattató tartalmúak. Valamennyi e korszakbeli költő fölött óriási magasságban négy válik ki; *Christovam Falcão*, *Bernardim Ribeiro*, *Gil Vicente* és *Sá de Miranda*.

A próza művelésével is a királyi ház számos hercege foglalkozott. A humanizmus beszüremkezésére vallanak a Ciceróból, Senecából, Quintus Curtiusból stb. készült fordítások. A történetírás nagyot haladt e korszakban. A XV. sz. legnagyobbjai e téren: *Fernam Lopes*, a portugál történetírás tulajdonképeni megalapítója, *Gomes Eannes de Azurara*, *Vasco Fernandes de Lucena* és *Ruy de Pina*.

**III. korszak** (XVI. sz.). E korszak a P. aranykora. Kialakul a portugál nyelv, a költészet minden ága felvirágozik, a dráma is megszületik s a történet- és regényírás új lendületet nyer. Fő alakjai: *Gil Vicente*, a P. színpad megeremtője, középkori hagyományok tisztelője; *Sa de Miranda* az olasz renaissance átültetője, s a maga útján járó *Luiz de Camões*. A többi író csak ezek nyomdokán halad. Az első klasszikus ízlésű tragédiát (*Ines de Castro*) *Ferreira Antonio* adta ki, aki csakis portugál nyelven írt és portugál nemzeti tárgyakat dolgozott föl; *O cioso* (A féltékeny) című műve, mely mint az előbbi, szintén Olaszországban játszik, joggal nevezhető a legrégebb modern jellem-vígjátéknak. *Miranda* és

*Ferreira* köré számos más költő csoportosult, akik közt *Diogo Bernardes* és testvére *Frei Agostinho da Cruz*, *Pero de Andrade Caminha*, *Dom Manoel de Portugal*, *Falcão de Resende*, *Francisco de Sá e Menezes* voltak a legkiválóbb lírikusok. A portugálok legnagyobb költője, a világhírű *Camões* (l. o.) lett, *Os Lusíadas* eposzával. A portugál nemzeti nagyság letűntével a költészet berke is hervadozni kezdett. A hősköltemények, melyeket *Camões* utódai írtak, inkább elegiai panaszdalok voltak, mintsem epepeák. *Luiz Pereira Brandão* *Elegiada*-ján (Lisszabon 1588 és 1785), melyben *Sebestyén király* bukását dolgozza föl, már-már a beözönlő gongorizmus hatása érzik.

Mikor nemzeti és politikai önállóságukat a portugálok elvesztették, sok portugál költő anyanyelve mellőzésével egyenesen spanyolul írt. Csak néhány olyan költő volt, akik *Camões* szellemét követték írásaikban (camonistas). Nagyon kedveltek voltak a lovag- és pásztor-regények, valamint a dramatizált novellák, melyek a XV. sz. első fele kalandos hangulatának nagyon megfeleltek. Az az óriási siker, melyet az *Amadis de Gaula* c. lovagregény aratott, számos folytatásnak és utánzásnak adott létet. Nevezetes mű volt *Francisco de Moraes Palmeirim* de Inglaterra c. regénye (először nyomtatott Evora, 1567), és *Jorge Ferreira de Vasconcellos* *Memorial das proezas da segunda tavola redonda* (Coimbra 1567 és Lisszabon 1867) című műve, melynek tárgya nagyjából a breton mondakörből való. Nevezetes művei e kornak *Bernardim Ribeiro* regénye: *Menina e moça*, *Jorge de Montemor* híres *Diana*-ja, amely azonban spanyolul van írva és *Gonçalo Fernandes Trancoso*: *Contos e historias de proveito e exemplo* c. alatt megjelent (1585 és 1596) novellái.

A század közepén a kalandozás vágyai, a leűnt lovagság képei helyett a történelmi események kezdtek az írók képzeletét foglalkoztatni. Így keletkeztek a *Historia tragico-maritima* (Lisszabon 1773), a *Decadas* c. mű (kezdte *João de Barros*, folytatták *Diogo do Couto* és *Antonio Bocarro*), *Albuquerque* *Commentariosai* (4 köt., u. o. 1557 és 1774), *Gaspar Correia* *Lendas da India* c. műve (4 könyv 8 kötetben, u. o. 1858—1882), *Fernam Lopes de Castanheda*: *Historia do descobrimento e conquista da India pelos Portuguezes* (4 köt., Coimbra 1551 és Lisszabon 1833) c. műve, *Antonio Galvão*nak *Tratado dos diversos e desvariados caminhos* (Lisszabon 1563) c. munkája és *Fernam Mendes Pinto* *Peregrinaçõesei* (u. o. 1614). 1600-al a P. aranykora is lezáródott.

**IV. korszak** (XVII. sz.). A portugál irodalmat e korszakban a spanyol gongorizmus és a francia kulteranizmus ferde hajtása befolyásolta. Olasz mintára alakult meg az *Academia dos Generosos*, mely gyűléseit *D. Fr. Manoel de Mello* költő házában tartotta. Tagjai a legkiválóbb portugál költők voltak. Ezek azonban inkább szónoklati művekkel mulattatták magukat s gyakran spanyol nyelven írtak. Hatásuk e miatt nem volt. A vallási ünnepeken előadott alkalmi költemények sem mozdították elő a költészetet. A líra terén *Francisco Rodrigues Lobo* és *D. Francisco Manoel de Mello* váltak ki. A spanyol földön ter-

mett misztikus szerelmi költészet is művelőkre talált. Az eposz-költészet terén egyesek Camões, mások meg Tasso nyomdokain jártak. A legkiválóbb eposz, az Ulyssea szerzője *Gabriel Pereira de Castro*, a kit kortársai Camões-uel is különbnek tartottak, mert Aristoteles szabályaihoz jobban ragaszkodott.

A spanyol lovagi drámák is utat törtek ez időben az országba. A portugál írók is a spanyol nyelvet használták, kivéve *Pedro Salgadót*. Az autók írásában *Gil Vicente* vezet.

Az egyházi szónoklatnak az a szerep jutott, mint Spanyolországban, a szószékről a legszabadabban lehetett beszélni. Legkitünőbb képviselője *Antonio Vieira* jezsuita (1608—77), aki annyira beleavatkozott a politikába, hogy rendjét e miatt kitiltották, őt magát pedig börtönbe vetették.

*V. korszak* (XVIII. sz.). A gongorizmus lassankint eltűnt és a francia műizlés jutott uralomra. A költészet új irányát *D. Francisco Xavier de Menezes* vitte be a P.-ba Boileau Art poétique-jének a lefordításával. Ezt követte a Voltaire mintájára írt Henriquidá-ja, melyben prózai hangon a portugál monarchia megalapítását mondja el. A tudomány terjesztése végett megalakul az *Academia de Historia portugueza*, s a gongorizmus és kulteranizmus ellensúlyozására az *Arcadia Ulyssiponense*, mely azonban az önálló irodalom művelése helyett a francia neoklasszicizmust utánozta.

A század vége felé a francia forradalom is megérezte hatását. A portugál írók ugyan tartózkodtak a politikai állásfoglalástól, de sokban hozzájárultak a kat.-feudális kormány és a jezsuiták befolyásának megbuktatásához. Erre az első lökést az idegen *Bluteau* adta meg, aki szótárával a portugál nyelv tisztázásához is hozzájárult. A jezsuita-uralom elleni mozgalmakban hatalmas segítőtársra talált *Verney*-ben, ki világi pap létére Rómából, ahol követségi titkár volt, leveleivel döngötte a jezsuiták grammatikai és nevelési rendszerét. *Verney* hatalmas műve: *O verdadero methodo de estudar*, nemcsak a nevelés-oktatásra, hanem a költészetre is erősen hatott. De csak három olyan költő akadt, akik az utánczók sorából kiemelkedtek: *Tedro Antonio Correa*, az *Arcadia* legkülönb tagja, *Francesco Manoel do Nasumento atya* és *Bocage*. A *Pombaltól* üldözött *Correa* Horatiust utánozta nem közönséges sikerrel verseiben, míg vígjátékai-ban *Terentius* volt a mestere. *Antonio Diniz da Cruz e Silva* neve *Hyssope* c. kómikus eposza révén maradt fenn, míg *Domingos dos Reis* Quitáét pásztori versei, *Manuel de Figueiredo*é pedig úttörő drámái tartották fenn. *Nascimento atya* (1734—1819), költői nevén *Filinto Elyσιο*, a szigorú klasszikus nemzeti irány képviselője, főként mint lírikus volt kitünő. *Manoel Maria Baneosa du Bocaget*, a *Nova Arcadia* megalapítóját, remek szonettjei tették kortársai előtt nagyrabecsültté. Említendők még: az idilljeiről és canzoneiról híres *Domingos Maximiano Torres*; a szabadelvű tudós és ódaköltő: *Antonio Ribeiro dos Santos*; a jeles szatirikus: *Nicol Tolentino de Almeida*; a főleg mint matema-

tikus nevezetes filozófiai költő: *José Anastacio da Cunha*, aki a romantika előfutárja.

A drámai költészet még mindig a francia nyomokon haladt. Az akadémiától megkoszorozott *Osmia* c. tragédia is (1785, 1788, 1795 és 1835), bár nemzeti tárgya volt, szorosan ragaszkodik a francia egység-szabályokhoz.

*VI. korszak* (XIX. sz.). A XIX. sz.-ban a felzabadosulásra való törekvések és a politikai átalakulások a portugálokban is felélesztették és lelkesítették a nemzeti öntudatot. Portugáliában is keletkezett romantikus iskola, amelynek feje *Almeida Garrett* volt. Mellette *Alexandre Herculano de Carvalho e Araujo* küzdött a legtöbb sikerrel a romantizmus zászlaja alatt. *Almeida Garrett* legelső, feltűnést keltő költeményét (*Camões, Paris 1825*) a számozásban írta. Legnevezetesebb *Adozinda* (London 1828) c. verses regénye, mely romantikus szellemben és a nemzeti néprománcok felhasználásával van írva. Lírája egyhangú; regényeivel (*Arco de Santa Anna, Viagens na minha terra*) hazai tárgyakat dolgozván fel, új ösvényre vezette a portugál irodalmat. *Herculano* legjelentékenyebb volt mint történetíró. Költeményeiben új hang esendül meg: a vallásos líra hangja. Történelmi fő műve, melyben először adja Portugália külső és belső fejlődésének igazi képét, a *Historia de Portugal*, nincs bevégezve. A harmadik nevezetes költő *Antonio Feliciano de Castilho*, inkább arcadiái és elmanista (*Bocage*) nyomokon halad. Verselése tökéletes és nyelve zengő. Sokat fordított a klasszikus és modern íróktól is. A legnevezetesebb regényíró a termékeny *Camillo Castello Branco* (megh. 1890.) volt, aki történelmi regényeken kívül a legkiválóbb portugál társadalmi regényeket írta. A romantikus lírikusok közül említést érdemelnek: *José Freire de Serpa Pimentel*, *A. L. Palmeirim*, *João de Lemos*, *Gomes de Amorim*, *Mendes Leal*, *Bulhão Pato* és főleg *T. Ribeiro*. Újabban a legtöbb sikert aratták: *A. Ennes*: *Os Lasaristas*, *Lopes de Mendonça*: *O Duque de Visen*, *João do Camara* (meghalt 1908) *Dom Alfonso VI.*, *C. C. Branco Morgado de Fale*, a regényíró *Pinheiro Chagas* *Morgadinha de Valfior* című darabjai, *Julio Danta* történelmi darabja.

*Garrett* halála után az új nemzedék a romantizmust *Zola* befolyása következtében a féktelenségig vitte: ez ultraromantikusokat aztán az ifjú portugálok váltották fel, akik a coimbrai egyetemen a régi irodalmi művek kritikai tanulásával kezdtek foglalkozni. Az *Eschola de Coimbra* (coimbrai iskola) 1865. kitört harcában a szóvivők voltak: *João de Deus*, akit *Braga Teofil* a világ legelső lírikusának nevezett; *Anthero de Qental*, a költő-filozófus, kinek (21) szonettjei mesterművek, és *Braga T.* A romantikus és a pozitivisták fő irányokon kívül vannak a P.-ban pesszimisták, szocialisták, naturalisták, szimbolisták, impresszionisták és parnaszszisták stb. A romantikus irány követői közül nevezetesek: *Guerra Junqueiro*, *Gonçalves Crespo*, *João Penha*, *Eça de Queiroz*, aki a francia naturalizmust honosította meg. A coimbrai iskola mellett számos más, önálló tehetség fejlődött: *Oliveira*

*Martins*, a kiváló történétíró, Rodrigues de *Freitas*, aki nemzetgazdasági tanulmányaival tűnt ki; a korán elhunyt Julio *Diniz*, aki főként a falusi történeteket művelte szerencsés kézzel. A lírikusok legkiválóbbjai: Guilherme *Braga*, Manoel *Duarte de Almeida*, Joaquim de *Araujo*, Christovam *Aires* stb.

Az utóbbi években egy újkola játszik szerepet, mely a költészetben elhanyagolja a rimet s a kifejezés finomságát, ahelyett tartalomra, szembe-tűnő eredetiségre törekszik. Ellenben Eugenio de *Castro* költeményeit mély lírai erő s a miszticizmushoz való vonzódás jellemzik, hasonlóképen Julio *Brandao* verseit is. Époszt az érdeemes irodalomtörténétíró, Theophilo *Braga* adott ki: *Poema da Humanidade*, *Visão dos tempos* címen. Az Indiába vivő út felfedezésének négyszázados évfordulója számos író figyelmét erre a nevezetes történelmi eseményre terelte annál is inkább, mert pályadíj is volt kítűzve ilyen tárgyú szindarabra. A díjat Sousa *Monteiro* nyerte el. Versenyen kívül írta Lopes de *Mendonça* Affonso d'Albuquerque és Manuel da *Silva Gajo* Na volta da India c. művét. Ibsen hatását csak João da *Camara* mutatja. A nőírók száma Guiomar *Torreza* halála óta megfogyott. Maria Vaz de *Carvalho*, Isabel *Leite* és Claudia de *Campos* mellett Alice *Pestana* tett szert nagy olvasottságra. Kivált finom stilművészete tűnteti ki. A tudományok Portugáliában csak a királyi tudományos akadémiának 1779. való megalapításával (Duque de *Lafões*) indultak lendületnek. Ez az akadémia és a coimbrai egyetem számos történelmi munkát adott ki. Nevezetesebb történetírók: J. Silvestre *Ribeiro*, Antonio da *Costa*, *Gama Barros*. Portugália régi tudósainak történetére nézve fő forrásmunka a Bibliotheca Lusitana (Diego *Barbosa Machadótól* 4 köt., Lisszabon 1741—59), és az Innocencio Francisco da *Silva* megkezdette és Brito *Aranha* folytatta Diccionario bibliografico portuguez. Újában a tudományos irodalomban Teixeira *Bastos* szerzett fényes nevet.

*Irodalom.* Innocencio da Silva, Diccionario bibliografico portuguez, Lisszabon 1858—70, folytatva Brito *Aranhától* 1883—1906, 19 köt.; Th. Braga, Historia da Literatura portugueza, Porto 1870—81, új kiad. 1896; Dom Garcia Peres, Catalogo razonado biografico y bibliografico de los autores portugueses, Madrid 1890; Mendes dos Remedios, Historia da litteratura portuguese, Coimbra 1902; Reinhardtstetter, Portugesische Literaturgeschichte, Leipzig 1904.

**Portugál-Keletafrika**, *Mozambik* portugál gyarmatnak újabb elnevezése.

**Portugál-Kongo**, a nyugatafrikai portugál gyarmatok É-i része, mely magában foglalja Angola legnagyobb részét, a Loanda és Lunda territóriumokat.

**Portugál nyelv.** Mint a többi román testvérnyelv, ez is a római népnyelvből (lingua latina rustica) keletkezett. A P. legközelebbi rokonságban a kasztíliai v. spanyol nyelvvel áll, de mivel sok francia szót vett föl s kevesebb arab elem van benne, mint a spanyolban: lényegesen különbözik emettől. Számos nyelvjárásra oszlik. A nyelvjárások két fő csoportra oszthatók: délire és északra, amelyeket egymástól a Mondego különít el. A P.-nek számos nyelvtani sajátága s

több oly hangja van, amelyek a spanyol nyelvben nem fordulnak elő. A P. orrhangjai, főleg a hajlítható zárhangokban előfordulók, pl. a spanyolban teljesen idegenek, a spanyol torokhangokat pedig gyöngye sziszegő hangokká változtatja át. Nagyon szereti a vokalizmust, az e és o magánhangzókat pl. ei-vé és ou-vá alakítja és a szó belsejében és végén egyaránt a mássalhangzókat meglágyítja vagy egészen kiveti. A régibb P.-vel *Santa-Rosa de Viterbo*: *Elucidario das palavras*, que em Portugal antiguamente se usaraõ c. műve foglalkozik, melynek bevezetésében a P. rövid története is megvan (2 köt.) Lisszabon 1798—99, u. o. 1865). Nagyon jó szótár *Bluteau* Rafael *Vocabulario portuguez e latino* c. műve (8 kötet, u. o. 1712—1721, és két pótköt., u. o. 1727—28), továbbá a *Moraes Silva* munkája (u. o. 1789 és több ízben), legújabb, jelentékenyen bővített és teljesen átdolgozott 7-ik kiadása *Coelho* F. A.-tól való (2 köt., u. o. 1878). A legteljesebb, Coelho és Braga T. nyelvtudományi és irodalomtörténeti bevezetésével ellátott szótár mindazáltal Frei *Domingos Vieira* *Tesouro da lingua portugueza*-ja (u. o. 1873, 6 köt.). A portugáloktól megirt legújabb portugál nyelvtan Jeronymo *Soares Barboza* *Grammatica da lingua portugueza*-ja (2. kiad. u. o. 1830); jó nyelvtan még Francisco *Solano* *Constanciõé* (Oporto 1831) is. Német-portugál nyelvtanokat írtak *Bösche* (2. kiadás Hamburg 1876); *Schmitz* (Lipsee 1881); *Anstett* (3. kiad. Frankfurt 1885); *Sauer* és *Kordgien* (Heidelberg 1887). A braziliai P. tanát *Platzmann* írta meg (Leipzig 1874). A legjobb német-portugál szótárak: *Michaelis* H.-tól (2. kiad. u. o. 1891); *Fonsecatól* (4. kiad., 2 köt., u. o. 1893), és *Böschetól* (4. kiad. Hamburg 1888).

**Portugál-Nyugatafrika**, Loanda, Lunda, Benguella, Mossamedes portugál gyarmatoknak összefoglaló elnevezése. Egyéb neve még Angola.

**Portugálvörös**, l. *Szaflor*.

**Portulaca** L., *porcsin* (növény), a Portulacaceae család génusza, 20 faja mindkét félgömb tropikus és szubtropikus tájain van elterjedve, a legtöbb amerikai; a *P. oleracea* óvilági hazájából mindenfelé elterjedt mint gyom. Húsos levelű és szárú, lecesepült füvek. Viráguk sárga v. vörös,

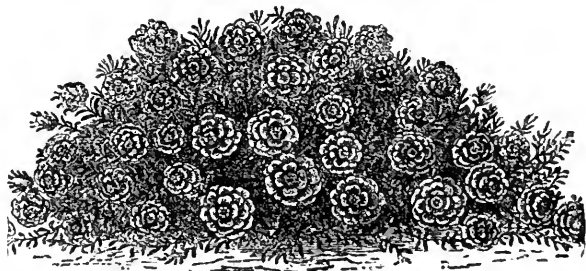

Portulaca grandiflora teljes virággal.

porzója számos, magháza félig v. egészen alsó állású, benne számos magkezdemény. Hártásfalú tokjuk fedővel nyílik. Pártájuk elvirágzás után elnyálkásodik. Az említett *P. oleracea* L. (kövér porcsin, délke, kukacvirág, Kossuth-csillag) mivel talajon, kert körül, kertben, szőlőben fordul elő. Sárga virágú kis heverő fű, levele hosszúka visszástojásdad. Sok helyen kelle-



metlen gyom, főképp hazánk déli vidékein; de különben konyhakertben (mint *P. sativa* Haw.) termesztik, itt minden részében erőteljesebb, húsozabb lesz; salátának, főzeléknek, levesbe való zöldségnek használják. Magról szaporítják. Csillagos, gyakran telt, igen sokféle színű virágzásával a Braziliából származó *P. grandiflora* Hook (Kossuth-csillag, pompás porcsin; l. az *ábrát*) gyakori kerti növény. Csak napfényben nyílik, sovány, homokos, napos talajt kedvel.

**Portulacaceae**, *Porcsinfélék*, Kossuth-csillagfélék (növény), a szabadszirmú kétszikűek családja a Centrospermae-sorozatban. 210 faja minden földrészen képviseli a családot, de a főbb területek: Észak- és Dél-Amerika Ny.-i része, Ausztrália, Fokföld. Általában tropusiak és szubtropusiak. Többnyire fűvek, egyesek félcserjék, cserjék. Gyakran húsos levelűek. Viráguk 2 ivarú, sugaras, porzó 2 v. több. A magház a *Portulaca* (l. o.) kivételével felső állású 1 üregű, számos magkezdeménye a fenék közepén álló placentáról emelkedik. A termés tok. A magban többnyire görbe csira van, mely a tápláló szövetet körülveszi. Néhány főzeléknövény tartozik ide.

**Portunus**, a bejáratok és kikötők ósitaliai istene, Janus változata. Kulcsal ábrázolták. A Tiberis kikötőjében temploma volt, hol aug. 17. ülték ünnepét, a Portunaliát. Később a görög Palaimonnal azonosították.

**Portunus Fabr.** (állat), az Ivelt rákok (Cyclo-metopidae) családjába tartozó rövidfarkú tengeri ráknem, amely a harmadkortól napjainkig él. A *P. pygmaeus* Brocc. eddig csak a budapesti (Rákos) felső-mediterránkorú mészkőből ismeretes. A ma élő számos faj közül 9 az európai tengerekben él. Legközönségesebb a selyem rák (*Portunus puber* Leach). Barnás színű, kék foltokkal. Hossza 3·5—5 cm. Gyakori az Északi-tengerben, a Földközi-tengerben ritkább. Húsát eszik.

**Portus** (lat.) a. m. kikötő.

**Portus Obad**, középkori néven a. m. az *abádi rév* (l. o.).

**Port-Vendres** (ejtsd: pór vañdr, a rómaiak Portus Venerise), megerősített kikötőváros Pyrénées-Orientales francia départementban a Földközi-tenger partján, a Béar-hegyfoktól keletre, (1910) 2972 lak., kikötővel, fürdővel és nagyarányú borkereskedelemmel.

**Portyázó csapat**, l. *Portyázó háború* és *Guerillas*.

**Portyázó háború**, kisebb, a főhadtól elkülönített hadcsapatok működése. Sokféle célja lehet; többek között az ellenség oldalait, hátát fenyegetni, nyugtalanítani, szállítmányait elfogni. Nagyobb csata vívása nem tartozik működési körébe, amely leginkább megfigyelésből és a derék-had leplezéséből áll. A P. alatt az ütközet esakához vezető eszköznek tekintendő. A magyar huszárok kiváló eszközei a P.-nak. Kitüntek már a török háborúkban is, de különösen Maria Terézia alatt a porosz háborúkban, amint azt Nagy Frigyes többszörösen elismerte; egyik legkiválóbb portyázás volt Hadik grófé, aki 4000 huszárral 1757 okt. 17. Berlint megrohanta és megsarcolta.

**Poruba**, kisk. Árva vm. alsókubini j.-ban, (1910) 432 szlovák lak. (Tr. Cs.-Szl.)

**Porubszky József** (*porubai*), egyházjogi író, egri apát-kanonok, szül. Eperjesen (Sáros) 1811 febr. 3., megh. Egerben 1900 júl. 11. Pappá szentelték 1832. 1839. az egri szemináriumban tanulmányi felügyelő, 1845. egyházjogi és egyháztörténelmi tanár, 1870. egri kanonok lett. Önálló művei: *Dissertatio de independentia potestatis ecclesiasticae ab imperio civili* (1841); *Jus ecclesiasticum catholicorum singulari ad Imperium et cum primis Hungariam attentione* (u. o. 1853, 2. kiad. 1858—59); *Katolikus egyházjogtan* (1863); *Az egri megye főpásztorainak különös jogairól, kiváltságairól és különféle kitüntetései-ről* (1865); *Ertekezés a polgári házasságról* (1868); *A királyi tetszésény* (1869); *Eltörölendők-e a zárdák és ezekhez hasonló intézetek?* (1876); *A magyarországi kat. püspökségek, káptalanok, plébániák, zárdák s egyházi intézetek javainak jogi jellege és alanya* (1871).

**Porus** (lat.), a. m. nyílás, anatómiában a testi nyílások neve. Igy *P. acusticus* a hallójárat nyílása, *P. sudoriferus* a verejtékmirigyek nyílása; közönséges beszédben rendszeren ez utóbbiakat értik *P.*-on.

**Porüszög**, l. *Gabonaüszög*.

**Porva** (*Dermestes*, állat), l. *Szalonnabogár*.

**Porva**, kisk. Veszprém vm. zirczi j.-ban, (1920) 748 magyar és német lak.

**Porvos**, finn város, l. *Borgå*.

**Porzana** (állat), l. *Vízicsibe*.

**Porzó**, különféle anyagból készített por, melyel a nedves írást behintik; leggyakrabban használt *P.* a fehér és sárga finom homok, melyet homokkövekből szítálás útján nyernek; esetleg meg is festik. A tarka *P.* tarka üvegporból áll. Van arany- és ezüstsínű *P.*, különféle csillámfajokból készül, fémrészesekkel keverik.

**Porzó** (növény, *stamen*), a virágos növények kétivarú és porzós (hím) virágaiban megjelenő levélképlet, amely a hím ivarsejtek létrehozására módosult szerv. A *P.* összehasonlító alak- és fejlődéstanai szempontból microsporophyllumnak tekintendő, vagyis oly levélnek, amely mikrosporákat (l. o.) azaz virágporszemeket hoz létre. A nyitvatermők *P.*-ja rendszeren pikkely- v. pajzs-alakú, ritkábban szálas, v. csökevényes, különös tagolódással nem bír, a virágport tartalmazó tokocsakát a fonákján viseli. A zárvatermők *P.*-ja már tagolódást mutat. Van egy rendszeren fonalas, hengeres v. szalagalakú nyúltabb része, a *P.-szál* (l. o., filamentum), ennek rendszeren a csúcsán foglal helyet a *portok* (l. o., anthera), amely microsporangium értékű, ez utóbbinak részei a csatlóeresztékek (connectivum) összekötött *virágporzacsok* (theca), ezeknek üregei a *virágpörüreg*ek (loculamenta), amelyekben a *virágpör* (l. o., pollen, microspora) jön létre. Az oly *P.*, amely a virágport létrehozó portokkal bír, *termő-P.* (st. fertile), viszont az oly *P.*, amely portokkal bír ugyan, de ez nem hoz létre virágport, *meddő-P.* (st. sterile); végül az oly *P.*, amelynek a portokja sem fejlődik ki, hanem csökevényes marad, a *staminodium*. A *P.*-k lehetnek szabadok (libera) vagy pedig összenőnek egymással, vagy más virágrésszel (szirommal, termővel). Az egymással összenőtt *P.*-k a *falkút* (l. o.) al-

kotják. A P. helyén szíromlevelek fejlődnek, amely jelenség a P. levélértékére mutat. Sok esetben a P. és a szírom között ugyanabban a virágban teljes átmeneti sorozat figyelhető meg (*Rosa, Philadelphus, Nymphaea*). A P. addig él, amíg a portok felnyílik és belőle a virágporkihull, ekkor elhervad és rendszeresen lehull.

**Porzó, Agai** Adolf (l. o.) egyik álneve.

**Porzófa** (növ.), l. *Hura*.

**Porzók** (növ., régebben *hímek*), a virágnak virágpork létrehozó levelei (l. *Porzó, Porzókör*).

**Porzókör, androceum** (növ., régebben *hímkör*), egy virág porzóinak összessége, amelyek v. csigavonalban, v. egy v. két, esetleg több körben helyezkednek el a párta és a termőkör között. (l. *Porzó*.)

**Porzószál** (*filamentum, hímszál* növ.), a virágos növények porzójának (l. o.) része, amely azon a porzón hiányzik, amelynek portokja túl. A P. rendszerint fonákalakú (f. filiforme), szalagalakú (f. planum), szíromalakú (f. corollinum), amikor sokszor átmenetet mutat egészen a teljes szíromokhoz (*Nymphaea, Philadelphus*). A legtöbb virágban valamennyi porzószál egyenlő hosszú. Bizonyos családban (Cruciferae, Labiatae) azonban a virágban határozottszerű (2—4) P. hosszabb a többinél.

**Porzolt, 1. Jenő**, középiskolai igazgató, tanügyi író, szül. Kisbéren 1858. Írt irodalomtörténeti tankönyveket, 1884—1915-ig szerkesztette a *Herkules* c. tornalapot. Önálló műve: *A korcsolyázás kézikönyve* (első magyar mű e tárgyról).

2. **P. Kálmán**, publicista és szépirodalmi író, szül. Ludason (Heves vm.) 1860. Középiskoláit Budapesten kezdte, Kecskeméten fejezte be, majd a budapesti egyetem bölcsészeti szakát végezte, de tanári állást nem vállalt. Munkássága a szépirodalom és kulturpolitika között oszlott meg. Önállóan megjelent elbeszélő művei: *Szerencsétlen furulyások* (1884); *Viharos élet* (1886); *Sport és szerelem* (1887); *Füredi emlékek* (1887); *Az irodában* (monológ, 1889); *Egy nyugalmazott gavalér emlékiratai* (1913); *Szerelmes leányok* (1915); *Embervásár* (regény, 1920). Több színművével akadémiai pályadíjat nyert. Színművei közül a Nemzeti Színházban színré kerültek: *A párba* (dramolett, 1881); *Asszony* (színmű, 1906); *Gyermek-király* (történeti színmű, 1900). A Vígszínházban színrekerült: *Vetélytársak* (vígjáték).

*Ha megfújják a trombitát* c. mozsizkeccse ezer előadást ért meg, *Iskolatársak* c. pályanyertes vígjátéka és *Színésznő* c. színműve nem került színre. 1877-től kezdve ír vezércikkeket. Publicisztikai kötete *Reformpolitika* címen jelent meg (1909). Több cikkéből és agitációjából élő intézmények nőttek ki; kezdeményezte a testnevelés reformját, e célra szerkesztette 1884—1915-ig a *Herkules* c. szaklapot, megírta *A testgyakorlati oktatás rendszere* c. könyvet (1886) és szervezte az országos sportbizottságot és az ifjusági tornaversenyeket. Kezdeményezte a muzeumok és könyvtárak országos szervezését, ő teremtette meg a muzeumok és könyvtárak országos tanácsát, melynek titkára volt, több mint száz népkönyvtárat és néhány vidéki muzeumot szervezett, behozta a vándorkönyvtárak intézményét. Széll Kálmánnal ő teremtette meg a Dunántúli közművelődési egyletet, melynek főtitkára

lett, s melynek óvóit és népkönyvtárait szervezte. 1894-ben átvette a *Fővárosi lapok* szerkesztését, ezt politikai napilappá alakította s 1897-ig vezette. Ekkor a Népszínház igazgatását vette át s 1904-ig állt az élén. E mellett állandóan dolgozott a napilapokba; Tóth Béla halála után (1907) a népszerű *Estileveleket* folytatva *Zsolt* név alatt tárcaszerű elmefuttatásokat ír a Pesti Hirlapba. Estileveleiben, valamint színházakban és hangversenytermekben tartott szabad előadásaiiban főként a család és a nővédelem problémáival foglalkozott és kezdeményezte a családi pótlékról szóló törvényt és a családtörvényt. Estileveleiből és előadásaiiból külön kötetben megjelentek: *Zsolt estilevelei, Gyűlöletországából* (1913); *A szerelem könyve* (1922); *Leckék a házasságból* (1922).

3. **P. Lajos**, sportíró, szül. Kisbéren 1850., megh. Budapesten 1922. Úttörő volt a sportirodalomban, *A magyar labdajátékok könyve, A tornázás kézikönyve, Tornakártyák* c. művei elsők e nemben irodalmunkban. A Magyar atletikai club budapest-balatonfüredi gyalogversenyének aranyérmes győztese volt.

**Porzson** (*Povergina*), kisk. Krassó-Szörény vm. facsádi j.-ban, (1910) 449 román lak. (Tr. R.)

**Posa márkí**, eredetileg *Saint Réal* Dom Carlos c. történeti elbeszélésének egy mellékalakja. *Schiller* Don Carlos tragédiájában főalakká és saját emberjogi eszméinek szószólójává tette.

**Pósa** (*Poša*), kisk. Zemplén vm. varannói j.-ban (1910) 468 szlovák lak. (Tr. Cs.-Szl.)

**Pósa, 1. Gusztáv**, festő, szül. 1825 Pesten. Művészeti tanulmányait Münchenben végezte, ahol 1844—1847-ig tartózkodott. *Férfitanulmányfej* c. képét, amely 1913. Budapesten ki volt állítva, szintén ott festette. 1851 körül Pécsen élt, ahol első oktatómestere volt Madarász Viktornak.

2. **P. Lajos**, költő, szül. Radnóton (Gömör vm.) 1850 ápr. 9., megh. Budapesten 1914 júl. 9. Bölcsészeti tanulmányait Budapesten elvégezvén, egy évig tanított a fővárosban, majd egészen az írói pályára szánta magát. Előbb Budapesten, majd Szegeden dolgozott a napilapoknál, itt 1881-től a Szegedi Naplónak volt munkatársa s 1883-tól a szegedi színház titkára. Szegeden kezdődött nagyobb arányú költői működése. Mint országszerte ismert gyermekköltő 1889. a fővárosba költözött az *En Ujságom* c. gyermeklap szerkesztőjének, amelyet, valamint az 1895. megindított *Filléres könyvtár* c. vállalatot haláláig szerkesztett. P. hosszú költői pályája alatt írt több esinös verseket: apró 2—4 strófás történeteket, drámai képeket az életből; hazafias szellemű, többnyire alkalmakhoz fűződő költeményeket; de igazi jelentősége mint *népdalköltőnek* és mint *gyermekköltőnek* van. Anyai népdalt, mint P., egy költőnk sem írt, számuk megközelíti az ezret; majd a felét megzenésítették dallamszerzőink, főként Dankó Pista és Lányi Géza. Mint gyermekköltő, még termékenyebb; írt a gyermekeknek népmesét, elbeszélést, verses képmagyarázatot, játékos tréfát, találós mesét, apró verseket szinte beláthatatlan gazdagságban s inkább csengő-bongó rimekkel, hangutánzó, kedveskedő szólamokkal foglalkoztatta a gyermek képzeletét, mintsem komolyabb és nemesebb tartalommal. P. műkö-

désének a maga nemében korszakalkotó jelentősége van: nagyjából az ő működése indította meg az idegenből fordított, idegen szellemű gyermekmesék és verseskönyvek kiszorítását. Költői működéséért a Petőfi-Társaság 1892. tagjává választotta. A kisdédvők s elemi iskolák olvasókönyvei nagyrészt az ő verseiből és meséiből válogatják össze anyagukat. Gyermekköltészetének termékein kívül — melyek meghaladják az 50 kötetet s 1915. *munkái* c. alatt gyűjteményes kiadásuk is megindult (eddig 5 k.) — önállóan megjelent költői művei: *Költemények* (1878); *Újabb költemények* (1881); *P. költeményei* (1883); *Tíz év alatt* (versek, 1886); *140 dal* (Kossuth-versek, 1887); *Dalaim, Virághullás, Ibolya, Daloskönyv* (versek, 1887); *Népdalok* (1888); *Buzogány Sebestyén* (monolog, 1885); *Édes anyám* (versek, 1897). — Felesége szül. *Andrássy Lidia* (*nagypakai és csukárdi*), írónő, szül. Aradon 1875. ápr. 7. Előbb Ihasz György szerkesztő neje volt, 1900. P. Lajosnak lett felesége, egyszerűen vele egy gondolkozási munkatársa. Fő munkaköre a líra és a gyermekirodalom. Szorgalmasan írt az Új Idők, Az én ujságom, Magyar Lányok hetilapokba; legutóbb a *Nép* c. napilap gyermekrovatának vezetője. Önállóan megjelent művei: *Tarkakönyv* (1897); *Ceruza király tródeákja* (1899); *Virágrege* (1900); *Olvassuk csak* (1906); *Aranyvirág* (1910); *Tövises utakon* (költemények, 1911).

**Posadowsky-Wehner, Artur**, gróf, német államférfi, szül. Grossglogauban 1845. júl. 3. A porosz közigazgatás szolgálatában működött, közben 1882—85. tagja volt a porosz képviselőháznak. 1893. aug. németbirodalmi kincstári államtitkárrá nevezték ki s ez állását 1897. jún. 30. a belügyi államtitkársággal cserélte fel. E minőségében a német politikai élet minden ágában hatásos és eredményes működést fejtett ki. Az ő műve volt az 1904—905-iki kereskedelmi szerződések megkötése. 1907. jún. 22. lépett vissza. Számos közgazdasági és szociális cikken kívül megírta családjának történetét: *Geschichte des schlesischen uradligen Geschlechts der Grafen P.* (Breslau 1891). Beszédeit *Penzler* adta ki. V. ö. *Wiese*, P. als Sozialpolitiker (Köln 1909); *Penzler* és *Ehrenberg*, Graf P. als Finanz-, Sozial- und Handelspolitiker (4 kötet, Leipzig 1907—1911.).

**Pósafy-család (szeri)**. A Boor vagy Bár nemzetségből származott. Legnevezetesebb tagja s névadója, *Pósa*, a XIV. sz. első felében élt. Már 1325. a (karán-) sebesi és ilyédi várak parancsnoka, 1330. harami (vagy krassai) s 1344. kraszai főispán. Utolsó férfsarja a családnak, *István*, mint a Hunyady-ház ellenfele szerepelt. Megh. 1474. előtt. A P.-családé volt Szeg, Zódi és Hodos vára. A szegvári uradalomhoz tartozott Szer (ma Pusztaszer) város is, honnan a család előnévét vette.

**Pósaháza**, kisk. Bereg vármegye munkácsi járásában, (1910) 618 német és rutén lakossal. (Tr. Cs.-Szl.)

**Pósaházi János**, ref. egyházi író, születési éve és helye bizonytalan, megh. Gyulafehérvárt 1686. máj. 3. Főiskolai tanulmányait Sáros-

patakon és külföldön elvégezvén, 1657. sárospataki tanár lett. Sárospatakról a főiskolának Báthory Zsófia által 1671. történt elfoglalása után távozni kellett. Bujdosás közben a tanuló ifjúsággal együtt egyelőre Debreczenbe vonult, majd 1672. elején Gyulafehérvárt telepedett meg. Nevezetesebb művei a következők: *De actionum humanarum libertate* (Utrecht 1654); *Oratio inauguralis de recta eruditionis comparandae ratione* (Sárospatak 1657); *Ars catholica, vulgo Metaphysica* (u. o. 1662); *Kis Imre nevű jezsuitával való vetekedés* (h. n. 1666); *Sámbárnak a három kérdésére való summás választétel* (h. n. 1666., még ez évben több kiadást ért); *A három kérdésre adott summás választételnek megerősítése* (h. n. 1666); *Philosophia naturalis* (Sárospatak 1667); *Görcsös bot* (u. o. 1668); *Igazság istáppja* (u. o. 1669); *Sibelius Gáspárnak imádsága*; (latinból ford., Kolozsvár 1673).

**Pósalaka (Puşlaca)**, kisk. Bihar vm. központi j.-ban, (1910) 588 magyar és román lak. (Tr. R.)

**Posarevác**, város, l. *Paszarovic*.

**Pósaszentkatalin**, kisk. Vas vm. szombat-helyi j.-ban, (1910) 282 horvát és német lak. (Tr. A.)

**Posavska Gradusa**, adók. Zágráb vm. petrinjai j.-ban, (1910) 414 horvát lak. (Tr. SzHSz.)

**Posavski Podgajci**, adók. és pk. Szerém vm. županjai j.-ban, (1910) 1071 horvát lak. (Tr. SzHSz.)

**Posch Jenő**, filozófiai író, szül. Pozsonyban 1859. aug. 4. Bölcsészeti tanulmányait Budapesten elvégezvén, Sátoraljaújhelyen gimnáziumi tanár lett. Több vidéki városban tanított, majd a VIII. ker. áll. főgimn. tanárává helyezték át Budapestre. 1920-ban nyugalomba vonult; ugyanez évben a Magy. Tud. Akadémia megválasztotta lev. tagjának. Székfoglalója: *Az öngyilkosság lélek- és erkölcsstani szempontból* megjelent a Nyugat 1921. évf.-ban. Vidéki tanár korában kilépett a r. kat. egyházból és felekezetenkívüli lett, ami akkoriban a képviselőházban is mozgalmat keltett ellene, melyet csak Wlassich Gyula közoktatási miniszter tapintata tudott lecsillapítani. A magyar filozófiai irodalom kiváló munkása. Elve az antispiritualista realizmus. Főbb művei: *Az idő elmélete* (Budapest 1896—1897, 2 kötet); e művének kiegészítésül szolgál *Időelmélet és közhiedelmek* című értekezése (Magyar Paedagogia 1898). E munkáinak német nyelvű kivonata megjelent a Viertlisch. f. wiss. Philosophie 1899—1900. évfolyamban. Írt még közleményeket a Magy. Filoz. Társaság közleményeiben, az Athenaeumban, a XX. Században, a Nyugatban, az Egyet. Philolog. Közlönyben és egyéb lapokban, valamint egy nagy lélektani művet: *Velki jelenségeink és természetük* (2 kötet, 1915). V. ö. Önismertetését az Athenaeum új folyamának I—II. füzetében (1915).

**Posch, Leonhard**, német éremművész, szül. Zillertalban 1750., megh. Berlinben 1831. júl. 1. 1804-ben Berlinben a királyi vasöntőben és a porcellángyárban működött. 1810—14-ig Párisban dolgozott. Főleg arcképes érmeknek vörös viaszból való mintázásával foglalkozott. Mintegy 700 arcképes érme maradt fenn, tulnyomóan vasból vagy gipszből öntve. Főbb művei: I. Napoleon, XVIII. Lajos, Berry herceg s a porosz

királyi család és Goethe weimari köréről mintázott arcképei. V. ö. *Menadier*, Leonhard P. (Berlin 1909).

**Poschiavo** (ejtsd. poszkiavo), *Graubünden svájci kanton egyik vidéke*, a Bernina-hágótól (2330 m.) D. felé 22 km. hosszúságban nyúlik el. Jobbról és balról magas, részben gleccserekkel takart hegyek fogják körül. É.-i része egészen alpi természetű, míg D.-i részében szőlőültetvények és szelíd gesztenyefaligetek díszlenek. Legfontosabb helységek: P., Le Prese és Brusio. A vidéket a Poschiavino öntözi, amely az 1·8 km<sup>2</sup> területű Lago di P.-t, vagy Lago Bianco-t alkotja és Tirano alatt az Addába torkollik.

**Poschinger, Heinrich**, lovag, német államtudományi író, szül. Münchenben 1845 aug. 31., megh. La Bollèneben (Franciaország) 1911 aug. 8. Előbb bajor, 1876. pedig birodalmi államszolgálatba lépett és Bismarck bizalmát bírta. Terjedelmes irodalmi tevékenységének jórésze a Bismarck politikai tevékenységét megvilágító adatok közlésére vonatkozott. Főművei: *Das Eigenthum von Kirchenvermögen* (1871); *Die Banken im deutschen Reich, Oesterreich und der Schweiz* (1874—1877, 2 köt.); *Preussen im Bundestag* (1882—85, 4 köt.); *Fürst Bismarck als Volkswirt* (1889, 2 köt.); *Aktenstücke zur Wirtschaftspolitik des Fürsten Bismarck* (1890); *Die wirtschaftlichen Verträge Deutschlands* (1892, 3 köt.); *Ein Achtundvierziger* (1889—94, 3 köt., Bucher Lothárról); *Fürst Bismarck und die Parlamentarier* (1894, 3 köt.); *Fürst Bismarck und der Bundesrath* (1897—1901, 5 köt.); *Stunden bei Bismarck* (Wien 1910); *Also sprach Bismarck*, 1846—1898. (u. o. 1910—11., 3 köt.)

**Pose** (franc. ejtsd: pòz) a. m. állás, testtartás; *pózol*, kiszámított hatásvadászó testtartás vesz; *pozór*, fontoskodó, nagyképűsködő.

**Poseidippos** (*Posidippus*), görög komédiáíró, a macedoniai Kassandreiaból; Kr. e. 287 táján kezdte működését s az újabb attikai komédiának egyik legkiválóbb képviselője. 17 cím maradt fenn és töredékek (*Kock: Comicarum atticarum fragmenta*, Leipzig 1888). A Vatikánban van egy szép ülőszobra.

**Poseidon** (a rómaiaknál *Neptunus*), Kronos és Rhea fia, a tenger istene, Zeus testvére, Amphitrite férje, kivel együtt a tenger fenekén trónol s kocsi- zik aranysörényű paripáktól vont kocsi- ján a hullámok felszínén az alája rendelt tengeri istenek környezetében. Homerosnál «földtartó» és «földrengető», ki háromágú szigonyával felveri a habokat s a hajózást előmozdítja (Szóter) vagy gátolja. Ezért tisztelték partvidékeken, hegyfokon, földszorosokon, kivált Isthosban, hol versenyjátékokat is tartottak tiszteletére. Neki volt szentelve a ló, a delfin és a fenyőfa, melynek galyaival az isthmosi győzteseket megkoszorúzták. Aldoztak neki lovat, bikát (az üvöltő hab szimbóluma), vadkant, kost. Mikor Athena istennővel Attika birtokáért versengett (a Parthenon nyugati oromfalának jelenete), ő

teremtette a harci lovat (ezért «Hippios») és ő fakasztotta az első sós forrást. Apollonnal ő építette Trója falait. Odysseust üldözi fia, a kiklopsz megvakítása miatt. Források nimfáival szeretkezik (l. *Amymone*). A képzőművészet Zeushoz hasonlóan ábrázolta, de nála inkább a nyers testi erő kifejezésére helyezte a súlyt a szellemi fenség éreztetése nélkül. V. ö. *Gerhard*, *Über Ursprung, Wesen und Geltung des P.* (Berlin 1851).

**Poseidonia**, 1. *Paestum* görög neve; 2. kis város és kikötő a Korintusi-öbölben az új csatorna kezdeténél.

**Poseidonios**, görög tudós, l. *Posidonius*.

**Posen**, 1. A világháború előtt *Poroszország* tartománya, Lengyelországtól Ny.-ra, 28,993 km<sup>2</sup> területtel és (1910) 2.099,831 legnagyobb részét lengyel lak. Felülete nagyrészt egyhangú síkság, amelybe É.-on az északnémet, D.-en a sziléziai dombhát nyulványai érnek át. A tartomány legnagyobb része az Odera vízkörnyékéhez tartozik. Az éghajlat kontinentális és hűvös. A tartomány egész területe termékeny s főleg rozst és burgonyát termel. Lengyelország első felosztásakor 1772. Poroszországhoz a Netze kerület, 1793. a D.-i rész jutott; 1807—15-ig a varsói hercegséghez tartozott, ezután ismét Poroszországhoz csatolták. Most túlnyomó nagyrésze Lengyelországhoz tartozik.

2. *P.* (lengy. *Poznań*), az ugyanily nevű tartomány fővárosa a Warthe és Zybina összefolyásánál, (1910) 156,691 lak., gazdasági és egyéb gépgyárakkal, butor-, szesz-, likőr-, szivar-, sörgyártással, malmokkal; fa-, gabona-, gyapju- és szeszkereskedéssel, muzeummal és könyvtárral. Székhelye a gnesen-poseni érsekségnek is. 1895 óta több község beolvasztásával jelentékenyen bővült. Utcái es terei általában tágasak, fa- és virágültetvényekkel díszítettek; van több szép nyilvános parkja. 18 temploma közül több történelmi neve-

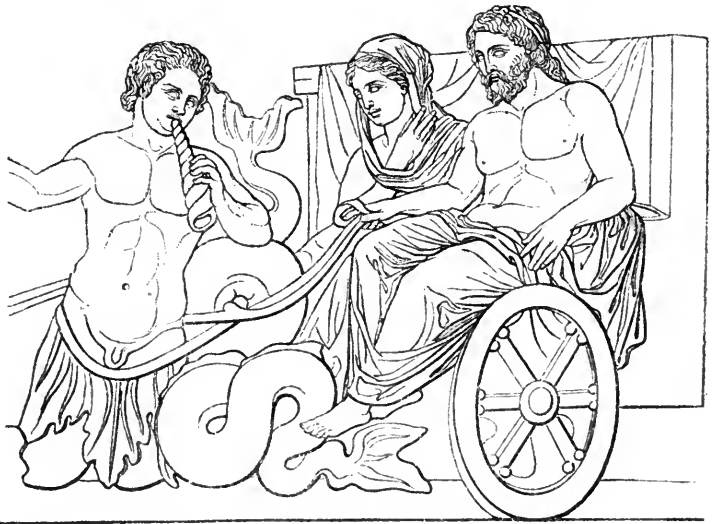

Poseidon és Amphitrite. (Relief, München.)

zetességű. Középületei közül nevezetesebb a kir. palota, a városháza, a Raczynski-palota a Raczynski-féle könyvtárral (30,000 kötet, 360 kötet kézirat) stb.. Emlékművei közül említendők: III. Frigyes császár, Mickiewicz Ádám költő, Vilmos



császár, Bismarck szobrai. Nagyszerű erődítményeit 1827. kezdtek építeni. P. egyike Lengyelország legrégibb városainak; már a X. sz.-ban püspökség, 1296 után pedig a lengyel hercegek székhelye. A középkorban a Hanzához tartozott. 1793-ban került Poroszországhoz. 1806 dec. 11. itt kötötte meg Napoleon Szászországgal a békét. A versaillesi béke alapján 1919. Lengyelországra kebelezték be.

**Posepny Ferenc**, bányageológus, szül. a csehországi Starckenbachban 1836., megh. Döblingben 1895 márc. 27. Tanulmányait a pübrami bányakadémián végezte, 1870. bányageológus, 1875. az osztrák földmívelésügyi minisztérium titkára lett; 1879 óta haláláig a pübrami bányaiskola tanára volt. 1860—70 között több évet töltött Magyarországon, nagyobb tanulmányutakat tett az erdélyi sóbányavidéken, Verespatak és Óradna ércbányáiban. Számos szakvéleményt adott Észak-amerikai és Szibíria ércbányaterületeiről. Mint bányageológus egyik legkiválóbb szakember volt. Munkái, melyeknek száma meghaladja a százat, a bécsi akadémia s a földtani intézet kiadványaiban és osztrák bányászati lapokban jelentek meg. Legnevezetesebb művei: *Studien aus dem Salinengebiete Siebenbürgens* (Jahrbuch der k. k. Geol. Reichsanstalt, Wien 1867, 17. köt. és 1871, 21. köt.); *Geologische-montanistische Studie der Erzlagerstätten von Rézbánya in S.-O.-Ungarn* (a Földtani Társulat kiadványa, Budapest 1874); *Die Wasserfälle des Niagara und ihre geologische Bedeutung* (Wien 1879); *Die Erzlagerstätten von Eureka in Newada* (Österr. Zeitschrift für Bergu. Hüttenwesen, 33. köt., Wien 1885); *The genesis of ore deposits* (Trans. of the Amer. inst. of min. eng.-ből XXII, New York 1893); *Genesis der Erzlagerstätten* (Wien 1895).

**Posewitz Tivadár**, geológus, szül. Iglón 1851., megh. Budapesten 1917 jún. 12. Orvosi tanulmányokat végzett, majd a szászországi Freiberg bányászakadémiáján tanult. 1879. mint katonarvos a hollandiai Kelet-India szigeteire került, ahol 1884-ig tartózkodott. Visszatérve Magyarországra, 1887. a földtani intézetben geológus, később főgeológus lett. Első művei a *dobsinai zöldkőről*, majd az *iglói diluviális tórról* írt közleményei (1878, Földtani Közöny VIII. köt.). Később *Borneo szigetéről* adott értékes geográfiai és geológiai közleményeket (a Földrajzi Közlemények XI. kötete és a m. k. Földtani Intézet Évkönyvének VI—VIII. köteteiben). Legnevezetesebb műve Borneo címen 1889. Berlinben, 1892. Londonban jelent meg. Egyéb művei: *Az indiai óceán cinn-szigeteiről* (Petermann's Mittheilungen XXXIII. köt., Gotha 1887); *Magyarország petroleum- és aszfalttelepeiről* (a Földtani Intézet Évkönyvének XV. kötetében 1907). Számos geológiai térképet s ehhez szolgáló magyarázatot adott ki a Máramarosvidéki Kárpátokról. A *Szepességről*, a *Magas Tátráról* több kiadásban megjelent turisztikai munkákat írt, amelyek németül is megjelentek.

**Pósa**, kisk. Vas vm. sárvári j.-ban, (1920) 402 magyar lak.

**Pósalva** (*Pušovec*), kisk. Sáros vm. girálti j.-ban, (1910) 213 szlovák lak. (Tr. Cs.-Szl.)

**Poshadás**, a folyadékoknak megromlása, megbűdösödése. A P. oka az, hogy a szerves anyagokat tartalmazó folyadékokba a levegőből különféle mikroorganizmusok kerülnek és ezek a folyadék szerves részeit (különösen pedig a nitrogéntartalmúakat) bomlásnak indítják.

**Posidonia Kón.** (növ., *Neptunfü.*) A *Potamogetonaceae* (Hinárfélék) családba tartozó gémusz, melynek két faja tengerpartokon élő vízinövény.

**Posidonius**, görög tudós, szül. Apameában (Szíria) Kr. e. 135 körül, megh. Rómában 51. Közönségesen rodusinak nevezik, mert sokáig Rodus szigetén élt. Ifjúságát Athénben töltötte, hol Panaitiostól stoikus filozófiát tanult. Utóbbinak halála után Itáliába és Hispaniába utazott, azután pedig Rodusban telepedett meg, hol mere irányra szerint filozófiát tanított. A «középső» stoikus iskolába sorolják. Cicero is tanítványai között volt. P. a nyilvános életben is szerepelt. Tagja volt a Pritaneionnak és mint Athén küldötte Rómába ment. Az ókor legkiválóbb tudósaihoz tartozik. Ő, Eratostheneshez hasonlóan, meghatározta a föld nagyságát és azt, 240,000 illetőleg 180,000 stadiumnyinak találta. Strabónak az az állítása is, mely szerint a dagály és apály jelensége a Nap és Hold állásától függ, tulajdonképpen P.-tól származik. Meteorológiával is foglalkozott. Főműve történeti, Polybios folytatása (kb. 145—82. időszakra vonatk.). Műveit 1810. Bake J. adta ki Leidenben; Müller (Fragm. hist. graec.) 3 köt. Párisban 1849; L. Schneckel, *Die Philosophie der mittleren Stoa*.

**Posidonomya Bronn.** (paleont.). Kihalt tengeri kagylónem. A szilur-időszaktól a jura-időszakig élt; mintegy 50 faja ismeretes. Tömegesen szótkak előfordulni, úgy hogy helyenként egész rétegeket töltenek meg, mint p. a *P. Clavari* Buch az alpesi és bakonyi triasz-képződmény alsó részében.

**Posilipo** (*Pausilipo*), a Nápolytól ÉNy.-ra a Nápolyi-öböl mentén elhúzódó 6 km. hosszú, tuffakőhegyhát, amelyik Nápolyt a Flegrei mezőktől elválasztja számos villával, több alagúttal, köztük a Grotta di P.-t már Seneca említi; állítólag Augustus építtette, 1442. I. Alfonz és 1754. III. Károly kibővítették, hossza 690 m. és Nápoly külvárosához, *Fuoriogrottá*-hoz vezet. 1885 óta a 734 m. hosszú, 12 m. magas és széles Grotta nuova di P. Pozzuoliba visz, ettől 1/2 km.-re van a Cumana-vasut Torregavetába menő alagútja. A régi grotta fölött a domb tetején van a Vergilius síremlékének (Tomba di Virgilio) nevezett rom. A domb mellett van P. falu. A negyedik, 900 m. hosszú P.-i grottát már Strabo említi. Közéleben volt Vedius Pollio-nak Pausilipon nevű villája, amelytől a hegyhát nevét nyerte.

**Posina-völgy**, mintegy 20 km. hosszú kis patak (az Astico olaszországi folyó mellékvízének) a völgye, a benne fekvő Posina községről elnevezve, Felső-Olaszországban a trienti határon. Völgyéből vezet át a *Borcola-hágó* a *Monte Passibiotól* (2236 m.) É.-ra a Terragnolo-völgybe Rovereto felé. A P. nyílásában fekszik Arsiero. 1916 május és június havában véres harcok folytak a völgy felett uralkodó hadállások körül az olasz csapatokkal, amelyekről azokat végül az

osztrák-magyar csapatok elfoglalták, de júliusban kénytelenek voltak P.-t kiűriteni.

**Positio** (lat.) a. m. állás, fekvés, helyzet, állapot; a logikában igenlést állítást, «tétélezést» jelent. — *P.-lövegek* azok, amelyeknek rendeltetése helyüket ritkán vagy soha sem változtatva harcolni. Ilyenek az ostrom-, vár- és partlövegek. Szerkezetüknél nagyobb tekintettel vannak hatássóságukra mint mozgékonyaságukra. Régebben a tábori lövegek azon nemét is P.-lövegeknek nevezték, amelyek nehézségüknél fogva nehezen voltak szállíthatók sinkább védelmi harcban, mint támadásnál voltak használhatók.

**Positio-szög** az a szög, melyet valamely irány egy adott ponton átmenő deklinációkörrel bezár. Rendesen északról keleten, délen, nyugaton át 0°-tól 360°-ig olvassuk. Leginkább kettős csillagok kimérésében, fogyatkozások és holdfödések jellemzésében s általánosan mikrometrikus megfigyelésekben alkalmazzák. Egy távolsági adattal együtt két pontnak relatív helyzetét teljesen megszabja.

**Positivus** (lat.), 1. *Positiv*.

**Posito sed non concessio** (lat.), föltéve, de meg nem engedve.

**Positura** (lat.), állás, helyzet, tartása a testnek.

**Posner, Karl**, német orvos, író, szül. Berlinben 1854 dec. 16. Filozófiai és orvosdoktor. 1878-ban a giesseni kórtani intézeten, majd Berlinben volt asszisztens, 1889. Berlinben egyetemi tanár lett. Számos kórbonctani és belgyógyászati cikket írt; főképen azonban az urológiával foglalkozott. Önállóan megjelent művei: *Diagnostik der Harnkrankheiten* (Berlin 1894, 3. kiad. 1902); *Therapie der Harnkrankheiten* (1895); *Die Hygiene des männlichen Geschlechtslebens* (Leipzig 1911, újabb kiad. 1916). Egyik szerkesztője 1889 óta a *Berliner Klin. Wochenschrift* c. folyóiratnak.

**Posologia** v. *dosologia*, a gyógyszerertannak az a része, mely a gyógyszerek adagjaival foglalkozik. L. *Adag*.

**Posonium**, Pozsony latin neve.

**Posorta**, kisk. Fogaras vmegye fogarasi j.-ban, (1910) 392 román lak. (Tr. R.)

**Pospischil, Maria** (családi nevén *Vondrich*), német színésznő, szül. Prágában 1864 jan. 22. 1880-ban a cseh nemzeti színház tagja lett, 1885. Berlinbe szerződött, 1890 a bécsi Burgszínházhoz, ahonnan újra visszatért Németországba s 1898 óta a hamburgi városi színház tagja. Mint drámai hősnő egyaránt kivált a klasszikus és modern darabokban. Főbb szerepei: *Lady Macbeth*, *Orléans-i szűz*, *Sappho* stb. Irodalmilag is működik. Goethéről írt egy nagyobb munkát: *Volkstümliche Erklärung von Goethes Faust* (Hamburg 1902).

**Possgno** (ejtsd: posszanyo), falu Treviso olasz tartományban, Canova szülővárosa, (1911) 2384 lak; a római Pantheon mintájára Canova építette templommal, Canova síremlékével. Canova szülőháza ma muzeum, hol eredeti festményei és szobrainak gipszöntvényei láthatók.

**Possart, 1. Ernst von**, német színész, szül. Berlinben 1841 máj. 11., megh. Berlinben 1921 ápr. 8. Eleinte könyvkereskedőnek készült; műkedvelő előadásokon tűnt föl és színi pályáját Boroszlóban kezdte 1861. 1873-ban a müncheni

udvari színház főrendezője, majd igazgatója lett. Egyidőre később megvált Münchentől, majd visszatérve, 1895. az udvari színház intendánsa lett. 1901-ben a Prinz-Regenten-Theatert alapította ünnepi Wagner-előadások számára. 1905-ben lemondott s ekkor a titkos tanácsosi címet kapta. P. igen sokoldalú művész volt, alakításában éles jellemzőkészségével tűnt ki, amellet rendkívül ügyes rendező is volt, aki sikerrel alkalmazta a forgószínpadot s Wagner és Mozart operáit mintaszertű rendezésben adatta, végül irodalmilag is működött. Főbb szerepei: III. Richárd, Shylock, Manfréd, Berent (Csöd) stb. Fontosabb munkái: *Das Recht des Herzens* (színmű, 1898); *Die Separatvorstellungen vor König Ludwig II.* (1901); *Der Lehrgang des Schauspielers* (1901).

2. *P., Felix*, német festő, szül. Berlinben 1837 márc. 7. Berlinben Gude és Skarbina tanítványa volt. 1882-ben Spanyolországban, utóbb Marokkóban és Palesztinában járt, sokat tartózkodott a Como-tó partján és Svájcban és tájképei hosszú sorában dolgozta föl a beutazott tájakat.

**Posse** (lat.) a. m. a lehetőség; 1. *Ab esse ad posse*.

**Posse, Otto**, német történetbuvár, szül. Weissen-seeben 1847. júl. 29., megh. 1921 nov. havában. 1896 óta a drezdai állami főlevéltár igazgatója s a Codex diplomaticus Saxoniae regiae c. oklevélgyűjtemény szerkesztője volt. Főbb művei: *Die Markgrafen von Meissen und das Haus Wettin* (Leipzig, 1881); *Die Siegel der Wettiner, der Landgrafen von Thüringen und Herzöge von Sachsen* (u. o. 1888—93, 2 köt.).

**Possenhofen**, falu a bajorországi Oberbayern kerületben, a Starnbergi-tó Ny.-i partján, (1910) 112 lak., Lajos Vilmos bajor herceg gyönyörű kastélyával.

**Possessio** (lat.) a. m. birtok (l. o.). Detentio a. m. P. birtokosi akarat (animus domini, v. rem sibi habendi) nélkül. E különbségre támaszkodik *Savigny* birtokelmélete, *P. bonae fidei* a. m. jóhiszemű birtok, ellentéte a *P. malae fidei*, rosszhiszemű birtok. *P. iusta* a. m. jogszerű (valamely jogcímre támaszkodó) birtok, ellentéte a *P. iniusta*. *P. civilis* a bírói jogvédelemre igényt tartó birtok. *Vitiosa P.* a. m. hibás birtok, a rj. szerint az olyan, melyhez valaki rablás (vi) v. lopás (clam) útján jutott, valamint a *precarium* (l. o.). Az ilyen P. még possessorius védelemben sem részesülhetett. *Juris quasi P.* a. m. valamely jognak birtoka (a szó szoros értelmében a P. csak testi dologra vonatkozhatott).

**Possessivum** (lat.), birtokos, pl. *pronomem P.*, birtokos névmás.

**Possessor** (lat.) a. m. birtokos.

**Possessorius kereset**, l. *Petitor*.

**Possevino, Antonio**, egyházi író, szül. Mantovában 1534., megh. Ferrarában 1611. 1559. belépett a Jézustársaságába. 1577. a pápa Svédországba küldötte, hogy III. János királyt és népét a kat. hitre visszatérítse, de csak a királyt sikerült megnyernie. 1580. Oroszországba ment, hogy Báthory István lengyel király és II. Iván orosz cár között létrehozza a békekötést; útjának főcélját, a római és gör. kel. egyházak unióját, nem érte el. Művei: *Commentarii de rebus moscoviti*

eis (1586. kitűnő forrásmunka az egyháztörténelem számára); Bibliotheca selecta de ratione studiorum (1593, 2 kötet, módszeres encyclopaedia); Apparatus sacer (közel 6 ezer egyházi író névjegyzéke). Életrajzát megírta Jean D'Origny (1712).

**Possibilis** (lat. a. m. lehetséges), gyakorlati politikai értelemben kormányképes. Az az államférfi, aki politikai multja, megbízhatósága és minden egyéb körülményeknél fogva a kormányzásra alkalmasnak látszik az uralkodó és a kormányelnök szemében.

**Posso-tó**, 1893. Celebesz-sziget közepén de Krujt hollandi hittérítőtől fölfedezett és 1894. a Sarazin-testvérektől tudományosan átkutatott nagy tó a hegyekkel körülvevett 470 m. magas *Posso-medence* közepén. Mélysége meghaladja a 300 m.-t, észak felé a *Posso-folyó* csapolja le a Tomini-tengeröbölbe.

**Posszibilisták**, az 1880-as években *Brousse* Pál francia szocialista vezetése alatt álló mérsékelt szociáldemokrata csoport, amelyet azért neveztek el így, mert reformtörekvéseit kis adagokban kívánta megvalósítani, hogy így tegye azokat elfogadhatóvá (les rendre *possibles*). A P. gyakorlati társadalmi reformokon buzgalkodtak úgy a községi, mint a szövetségi életben. 1890-ben személyi okokból kettészakadtak. Egy részük megmaradt *Brousse* pártján, a másik *Allemanne* pártjára állott (Allemanisták). L. még *Szocializmus*.

**Posszjet-öböl**, a Primorszkajába vagyis szibíriai partvidékbe benyúló öböl, amely egy keskeny (3—5 km. széles, 10 km. hosszú) bejáratból, a Palladából, és két belső, az Expedition és a Novgorodszkaja-öbölből áll, amelyeket a Csurkhadafokban végződő földnyelv választ el egymástól. A Novgorodszkaja partján van a Novokievskaja nevű orosz katonai állomás. A Pallada rendszeresen jégmentes, de a belső öblök 4 hónapig be vannak fagyva.

**Post** (lat.) a. m. után.

**Post**, *Albert Hermann*, német jogtudós, szül. Brémában 1839 okt. 8., megh. u. o. 1895 aug. 25. A bírói pályán működött. Főművei: *Das Naturgesetz des Rechts* (1867); *Die Geschlechtsgenossenschaft der Urzeit und die Entstehung der Ehe* (Oldenburg 1875); *Der Ursprung des Rechts* (u. o. 1879); *Die Anfänge des Staats- u. Rechtslebens* (u. o. 1878); *Die Grundlagen des Rechts und die Grundzüge seiner Entwicklungsgeschichte* (u. o. 1884); *Afrikanische Jurisprudenz* (u. o. 1887); *Grundriss der ethnologischen Jurisprudenz* (u. o. 1894—1905).

**Posta** (az állomáshelyet jelentő olasz *posta*, latin *posita* szóból, ahonnan a híreket vívő futárokat, vagy lovast, kocsit elindították, felváltották). Mai nap a P. állami intézményt jelent, levelek, nyomtatványok, egyes államokban ezenkívül kisebb árúcsomagok és pénzes küldemények, esetleg utasok szállítására. A *m. kir. P.* az egész magyar állami hírszervezet hivatalos elnevezése, amely a telegráfot és telefont is felöleli.

**Története.** A P. nyomaival már a bibliában találkozunk, de még ennél is korábban részint mondákból, részint történeti adatokból tudjuk, hogy Egyiptomban, Indiában és Kinában az uralkodóktól eredő hírek közvetítésére futárokat al-

kalmaztak. Nevezetesebb szerepet játszott a P. a perzsa és a római birodalomban. *Perzsiában* kizárólag állami igazgatási célokra három-négy mérföldnyire az utak mellett futárállomások voltak rendszeres szolgálattal s oly berendezéssel, hogy a fővonalon körülbelül 350 mérföldnyi utat a perzsa P. öt nap alatt tett meg, tehát napenként 500 km.-t tettek meg lóháton.

A *római birodalomban* már kifejlett P.-szervezetet találunk, mely azonban kizárólag csak hadászati és közigazgatási célokat szolgált. Fejlődése magaslatán is csak kiváltságos egyének v. osztályok nyertek engedélyt a P. használatára. A nevezetesebb állami utak mentén, milyenek pedig a központból a birodalom minden részébe szétágaztak, egy-egy napi távolságra postaállomások (stationes) tartattak fenn, ahol az utasok megszállhattak. Ez állomások között 1—2 mérföldnyire lóváltóhelyek (mutationes) voltak felállítva. A P. fentartásának terhe a községek, a népre nehezedett. A magánforgalmat hivatásos levélvivők és később magánszervezetek, valamint alkalmi küldöttek látták el.

A *középkorban* állami célokat szolgáló nagyobb P.-i szervezeteket nem találunk, de mindinkább szervezkedik a fejlődő magánforgalom szükséglet kielégítésére. Kezdetben a levelezést alkalmi küldöttek, a kolostorok köztide-odajáró barátok, a vásárookra utazó kereskedők, a vándorló iparosok s mások közvetítik. Később, a XII. sz.-tól kezdve a nagyobb városok tartottak fenn rendes közlekedést polgáraik szolgálatára. Egyes vidékeken a messze földre utazó mészáros-céhek közvetítették a levélforgalmat, ők használták először a P.-kürtöt. Franciaországban a párisi egyetem postája vált nevezetessé, amely nemcsak az országban, hanem a külföldre is közlekedett, hozta és vitte a levelezést s a kisebb-nagyobb csomagokat. Később ez az intézmény a kereskedőknek s magánosoknak is hozzáférhetővé vált és még az újkor kezdetén is fennállott. Kelet-Poroszországban a XIV. sz. végén a német lovagrend tartott fenn rendszeres P.-át, de csak hivatalos célokra.

*Újkor.* A XVI. sz.-ban a *Habsburg-ház* érezte első sorban szükségét a postának, miután birtoka Magyarországtól Ausztrián, a német császárságon keresztül egyrészt Németalföldre, másrészt Spanyolországra s Felső-Olaszországra is kiterjedt. A Taxis-család vállalkozott arra, hogy a szükséges postai összeköttetést létesítse. 1516. Bécestől Brüsszelig, majd Tironon át Milano, Mantova, Velence és Rómáig berendezte P.-ját, amelynek francia királyi postákkal is volt csatlakozása. A Taxis-P. mint örökös hűbér, a császárok által támogatva, lassanként közhasználatú intézménnyé fejlődött, mely magához vonta az általa átszelt terület egész levélforgalmát. Ezzel azonban harca szolgáltatót okot az egyes birodalmi országok fejedelmei közt, akik területükön a P.-szervezésnek jogát maguknak vindikálták. Legelőbb Brandenburgnak sikerült 1651. saját P.-át állítani, utóbb Szászország, Braunschweig-Lüneburg, Mecklenburg s a birodalmi városok közül Köln, Nürnberg, Frankfurt tartottak fenn külön P.-át. Egyebütt azonban továbbra is a Taxis-féle P. működött, melyet Poroszország csak 1864. a

Taxis-házzal kötött szerződésével szüntetett meg végleg. Ausztriában 1615-ig a Taxis-féle P. működött, ekkor külön P.-át létesítettek, melynek vezetése 1627 óta hűbéri joggal a *Paar grófokat* illette. 1722-ben VI. Károly állami kezelésbe vette a P.-át.

Franciaországban XI. Lajos még 1464. szervezett állami postát, mely eleinte kizárólag az állami közigazgatást szolgálta, csak 1480-tól kezdve kaptak magánfelek is engedélyt annak díjfizetés mellett való használatára. III. Henrik alakította át a P.-át 1576-ban, megállapítván az egész országra szóló érvénnyel a díjakat és a menetrendet. IV. Henrik 1597. a személyszállítást szabályozta. Angolországban VIII. Henrik szervezte a P.-át, mely 1635-ig csak az államnak szolgált. I. Károly tette hozzáférhetővé a nagy közönségnek, egyúttal megszüntetvén a magán-P.-kat. 1839-ben Rowland *Hill* (l. o.) az angol parlamentben a javaslattal lépett fel, hogy a rendkívül magas és a távolság szerint megállapított P.-i levéldíj akkép mérsékeltesse, hogy Angolországban belüli levelenként, tekintet nélkül a távolságra,  $\frac{1}{2}$  unciaenként (a. m.  $14\frac{1}{2}$  gramm) 1 penny fizetessék. Az új tarifa 1840. életbe is lépett s ugyanakkor hozták be a levéljegyeket. Ezek a reformok, amelyek rövid időn belül a kontinens államaiban is elfogadásra találtak, rendkívül fellendítették a P. általános használatát. A modern P. legfontosabb fejleménye az egyetemes P.-egyesület, amelyet *Egyetemes postaegyesület* címen tárgyalunk. A P.-ügy állását az egyes országokban (1913) ez oldal 2-ik hasábján levő táblázat mutatja.

*A magyar posta fejlődése.* Fejedelmeink és első királyaink hírnökök (praecones) és futárok (cursores) útján hirdették ki akarataikat, hívták össze a nemzetgyűlést és királyi küldöttek (pristaldusok) útján rendelték törvénybe a feleket. A táborba hívás véres kard körülhordozásával történt. Szent László király törvénye szerint a futár bárkinek lovát igénybe vehette, az ellátás pedig szintén a népet terhelte. Az írás elterjedésével a XII. sz.-tól kezdve a városok, főurak és főpapok is tartottak levélvivő szolgálkat, míg a nép a céhek s más testületek, valamint magánosok által fenntartott P.-ákat használhatta. Az első rendszeres P. a Habsburg-ház uralmával létesült. I. Ferdinánd még 1526. megbízta a Taxis-családot, hogy Bécs és Pozsony közt állandó P.-i közlekedést rendezzen be. 1558-ban *Paar* Péter báró vette át a magyar P.-ák vezetését és azt Esztergomig, majd a Vág és Nyitra mentén Lőcséig, Kassáig és Éperjesig tartotta fenn. A magyar P.-ák igazgatása azontúl a XVIII. sz. elejéig a Paar-családnál maradt ugyan, de nem hűbér gyanánt, úgy amint a Taxis-család bírta az osztrák és német P.-ákat, hanem a pozsonyi és később szepesi kamarának vezetése alatt, mint állami intézmény. A Paarok ugyan kieszközölték maguknak a hűbérjogot, de a gyakorlatban nem bírták érvényesíteni. A szatmári béke után pedig 1722. III. Károly a Paar-családnak jogát végleg megváltotta, a P.-ákat közvetlen állami kezelésbe vette és a levélszállítást állami monopoliummá tette. A levélszállítási díjat féllatonként 8 kr.-ban állapították meg, mely összegnek felét a feladó, felét a cím-

A postaügy állása az egyes országokban.

Ország	Terület □ km.	Lakosság	Posta- hivatalok száma	1. postahivatal eskik		1. távirdehivatal eskik		100,000 lakosra eskik		Bevétel	Kiadás	Eredmény	Falaneg bevételei hány 0/0-a
				lakosra.	kmre.	lakosra.	kmre.	postahivatal	távirdehivatal				
Nyugat-Európa (1913)	324,851	20,886,487	4,994	55	4,173	65	23-9	18-2	15-5	97,950,841	88,886,051	14,064,790	14-3
„ (1917)	324,851	20,886,487	6,808 (474)	3,572	3,850	67	29-5	20-8	16-6	3,258,914	2,836,849	428,065	12-9
„ (1920)	91,114	7,840,000	2,392 (149)	3,278	4,091	40	30-1	24-4	26-3	3,612,004	7,442,904	3,830,900	—
Ausztria	800,007	28,571,934	10,486 (663)	2,909	4,081	42	34-3	24-8	38-3	220,985,775	221,265,883	380,108	—
Belgium	29,455	7,571,387	1,708 (64)	1,805	4,509	17	21-7	22-1	58-5	43,551,979	24,341,947	19,210,032	44-1
Bulgária	96,346	4,989,000	3,970	11,862	260	11,862	8-4	8-8	3-6	7,597,251	6,554,694	1,042,557	13-7
Dánia	40,368	2,775,076	1,665 (328)	2,441	3,743	69	40-9	21-0	14-5	24,872,315	23,289,039	1,583,276	6-3
Franciaország	536,408	39,601,509	14,634 (685)	2,859	4,766	24	35-2	26-3	41-7	390,942,960	353,028,474	37,914,486	9-6
Grönország	63,606	2,631,952	1,082 (4)	2,442	3,310	80	40-9	18-6	10-3	3,827,466	3,650,837	123,971	—
Nagy-Britannia	314,609	45,760,141	24,497 (143)	1,879	3,238	22	58-2	21-1	45-5	576,436,694	425,397,647	151,049,047	26-2
Németalföld	33,008	6,114,302	1,525 (4)	1,477	4,199	22	24-8	24-0	40-5	34,442,147	29,244,689	5,197,458	15-1
Németország	540,857	64,925,993	51,151 (9996)	1,578	1,947	11	63-3	74-2	76-9	1,126,420,906	978,780,582	147,640,324	1-3
Norvégia	322,909	2,439,209	3,594 (65)	691	1,365	180	14-47	78-3	10-9	18,472,179	12,116,812	6,355,367	10-0
Olaszország	286,682	36,959,077	11,137 (475)	3,280	4,421	35	30-4	22-7	28-5	122,445,520	102,378,738	20,066,782	16-3
Osztország	22,434,392	164,000,000	16,991 (502)	9,946	1,360	17,947	2,455	10-0	0-4	304,948,283	204,341,875	100,606,408	32-9
Románia	131,358	7,230,418	3,039 (26)	2,400	9,538	173	41-6	10-4	5-7	20,926,048	14,314,220	6,611,828	31-6
Spanyolország	505,196	20,027,412	5,991 (547)	3,679	9,338	257	27-1	9-0	3-8	36,824,708	13,355,862	22,468,846	62-7
Svájc	41,323	3,741,971	4,334 (315)	2,974	1,676	17	170-4	63-5	100-0	65,367,567	61,853,679	2,513,888	3-9
Svédország	438,755	5,604,192	4,159 (809)	1,873	1,923	150	59-7	7-5	6-7	34,259,538	29,083,071	5,205,767	15-2
Türkország	1,936,100	33,678,100	814	41,373	1,378	175,406	10,038	0-5	0-1	19,482,687	16,989,604	2,493,089	12-7
Észak-Am. Egy. Áll.	9,592,137	93,402,151	60,386 (1607)	1,594	1,633	9,222	62-7	25-4	2-5	1,278,466,403	1,287,636,632	9,230,222	—
Japán	454,789	55,817,830	4,778 (468)	7,592	61	11,682	13-2	8-6	10-5	144,173,959	96,012,792	48,161,167	33-4

\*) A zárjelben levő számok a mozgó-posták és egyéb különleges posta-hivatalok számát jelentik melyek az 1. posta-hivatalra eső (lakos és □ km-re) kiszámításnál tekintetbe nem vételek. \*\*) Az 1920 évi adatok Osonka-Magyarországra vonatkoznak. Atszámítási kulcs 1917-re: 100 K = 45-69 frc., 1920-ra: 100 K = 2-14 frc.



zett fizette. 1750-ben kocsipostajáratokat (diligence) léptettek életbe külön igazgatás alatt, amely 20 fontig (10 kg.) a csomagok szállítására kizárólagos joggal bírt. Ez a kiváltság 1838. szűnt meg. A XVIII. sz. végétől kezdve, a francia háborúk következtében beállott pénzügyi szükség folytán, a P.-ák igazgatásánál a pénzügyi szempontok léptek előtérbe. A levélportódíjakat fokról-fokra emelték, míg végül 1817. a díjazásra hét távolsági fokozatot állapítottak meg, 3 mérföldenként és féllatonként 6—6 krral emelkedő díjjal. A P.-hivatalok száma a XIX. sz. elején Magyarországon 365, Erdélyben 56 volt, ezenfelül 27 levélgyűjtőállomás működött, melyek kézbesítéssel nem foglalkoztak. 1824-től kezdve a diligencseket az éjjel-nappal közlekedett P.-i gyorskocsik váltották fel, melyek utasokon kívül a levélpostát is szállították. A harmincas években indult meg a gőzhajózás a Dunán és a negyvenes évek végén építették az első vasutakat; e közlekedési reformok a P. fejlődésére nagy hatással voltak. A főbb vonalakon azontúl a P.-ák már naponként közlekedtek, a díjazás egyszerűbb lett, amennyiben hét fokozat helyett kettő állapítottatott meg féllatonként 6 és 12 krral emelkedő díjjal stb. A magyar P. még ez időben sem állott egységes vezetés alatt, mert a kocsipostát még mindig Bécsből igazgatták.

A szabadságharc után 1850. a P. az osztrák kereskedelmi minisztérium alá került, hivatalos nyelve a német lett. Az osztrák igazgatás alatt a magyar P.-ra nézve több nevezetes intézkedés történt. 1850 dec. 26. kelt pátenssel egész Magyarország területére kiterjesztették az osztrák tartományok számára 1837. kelt P.-törvény határozmányait (l. *Postajog*), azzal az eltéréssel, hogy az utasok szállítása Magyarországon nem vétetett fel a kizárólagos jogok közé. Megszüntették a kocsi-P. külön igazgatását és megbízták az összes P.-hivatalokat pénzküldemények és csomagok közvetítésével. Behozták 1850. a levéljegyekkel való bérmentesítést és 50 frtig a P.-utalványozást, 1860. a csomagoknál az utánvételi szolgálatot. 1865 okt. 2. kelt pátenssel a portómentességet szabályozták. A levéldíjat 1850. leszállították 1—1 lat után helyben 2 kr.-ra, 10 mérföldnyire 3 kr.-ra, 20 mérföldnyire 6 kr.-ra s azontúl 9 kr.-ra; a belföldi hírlapok bérmentesítésére hírlapjegyet adtak ki, 100 drb.-ját 1 frt. 5 kr.-jával. Ugyancsak az osztrák kormány tette az első kísérletet 1852. a P. és távirda egyesítésére, de sikertelenül. 1850 apr. 6. létesült a *német-osztrák P.-egylet*, mely e területeken a P.-küldemények egyöntetű kezelését és díjazását biztosította.

A magyar alkotmány helyreállításával a P.-ügyet 1867 máj. 1. a magyar minisztérium vette át, Horvát-Szlavonország azonban 1868-ig, a katonai határvidék pedig 1871-ig még osztrák igazgatás alatt maradt. A magyar minisztérium vezetése alatt az intézet gyors fejlődésnek indult (l. *Postaforgalom*). A levelezőlapok behozatala 1869., a távirati pénztalványozás 1868., külön magyar jelvényű levéljegyek 1871., Ausztriával és Németországgal új pénzeslévél és csomagtarifa 1878., P.-i megbízások behozatala

1882. történt. 1877-ben a kisebb forgalmú P.-hivatalokat a távirdával egyesítették. 1885-től kezdve a P.-takarékpénztári és 1887. a csekk-közvetítési teendőkkel bővült a P.-hivatalok munkaköre. 1887-ben a távirdát a P.-val egyesítették (l. *Postaszervezet*). 1888-ban Ausztriával új egyezmény jött létre, mely a P.-i és távirdai belforgalmat illetőleg mindkét félnek teljes szabadságot biztosít. Az ezután következő évekre esik a magyar P.-kezelés teljes újjáalakítása, amely a magyar P.-t egy színvonalra emelte a nyugateurópai kulturállamok P.-intézményeivel. A nemzetközi viszonylatban az Ausztriától függetlenítés a washingtoni kongresszus (1897) előtt történt. 1916-ban Magyarország Ausztriával, valamint Németországgal új postaegyezményeket kötött.

**Posta**, a 0-ás serétnél is nagyobb apró golyó, melyből 6—8 szem megy egy töltésbe,

**Posta Béla**, archeologus, szül. Kecskeméten 1862 aug. 25., megh. Kolozsvárt 1919. A magyar nemzeti muzeumhoz 1885. nevezték ki, 1895. a régiségosztálynak öre lett; 1897. résztvett gróf Zichy Jenő ázsiai expedíciójában; 1899. óta a kolozsvári egyetemen az archeologia ny. r. tanára és az Erdélyi Múzeum Érem- és Régiség-tárának igazgatója, melynek *Dolgozatok az Erdélyi Múzeum Érem- és Régiség-tárából* c. kiadványát megindította és szerkesztette. Tanulmányútjain bejárta egész Európát s több ízben hivatalos képviselőben résztvett a nemzetközi régészeti kongresszusokon. Előbb a címer- és érmészeti, majd a régészeti szakba vágó dolgozatai hazai és külföldi szakfolyóiratokban jelentek meg. Önállóan megjelent főbb dolgozatai: *Érmészeti bizonyítékok Magyarország történeléhez* (1886); *Baranya vármegye története az őskortól a honfoglalásig* (1898); *Mátyáskori emlékek az Erdélyi Múzeum Egyesület Érem- és Régiség-tárában* (1901); *Zichy Jenő gróf 3. ázsiai utazása* (Budapest 1905), III. és IV. kötet: *Régészeti tanulmányok az orosz földön*.

**Postabdomen** (lat.), l. *Utópotroh*.

**Postabélyeg**, l. *Postai értékjegyek*.

**Postacsomagok**, l. *Postai csomagok*.

**Postafiókok** (ném. *Postabholungsfächer*, ang. *yale-boxes*), a nagyobb levelezésű címzettek által a postahivatalban bérelt rekeszek, amelyekben a levelezést érkezés után azonnal elhelyezik, hogy a címzett tetszése szerint nyomban az érkezés után vagy a nap bármely szakában elvihesse. A levélpostai postafiók bérlete ott, ahol zárható fiók van, havi 20 K; ahol zárható fiók nincsen, havi 10 K. Postautalványkifizető postahivatalok székhelyén postautalvány és csekk fizetési utalványfiók bérlete Budapesten havi 300 K; vidéken havi 200 K. Csomagkézbesítő postahivatalok székhelyén értéklevélfiók bérlete ugyanannyi, mint a postautalványfióké, de ha valaki utalvány- és értéklevélfiókot ugyanannál a hivatalnál együttesen bérel, a bérlet összege csak egyszer jár. Csomagraktárbérllet díja Budapesten havi 1000 K; vidéken havi 500 K.

**Postaforgalom**. Midőn alábbiakban a posta tevékenységét számokban is kifejezésre juttatjuk, e számok megítélhetésére meg kell jegyez-

nünk, hogy a levelezést és részben a hirlapforgalmat a mindenütt fennálló *postakényszernél* fogva (l. o.) majdnem kizárólag a posta közvetíti; egyéb küldemények szállításánál, valamint a postautalványok, megbízások, utánvételek közvetítésénél a posta magánvállalatok versenyével találkozik. A magyar posta forgalmát a következőkben tüntetjük fel az 1868. (a postát a magyar kormány veszi át), 1875. (a világpostaegyesület kezdete), 1885. (országos kiállítás előtt) és 1895. (ezredévi ünnep előtt), 1905. és 1913. évi normális, 1917. évi háborús és 1920. évi csonkaországbeli, kommunutáni eredmények szerint:

Év	Levelezés, nyomtatv., áraminta	Portomentes, ily küldemények	Összesen	Esik egy lakosra
	millió darab			
1868	19	5·8	24·8	1·8
1875	42·8	12·1	54·9	3·5
1885	115·4	20·9	136·3	7·4
1895	197·2	32·0	229·2	13·4
1905	420·6	54·2	474·8	25·1
1913	702·5	83·8	786·3	37·6
1917	781·3	588·3	1.369·6	65·2
1920	153·3	27·6	185·9	23·7

Év	Hirlapok millió db.	Esik egy lakosra db.	Összes levélposta db.	
			+	=
1868	13	0·8	24·8	13 = 37·8
1875	25·5	1·6	54·9	25·5 = 80·4
1885	47·2	2·8	136·3	47·2 = 183·5
1895	89	5·2	229·2	89 = 318·2
1905	154·1	8·0	474·8	154·1 = 628·9
1913	233·9	11·2	786·3	233·9 = 1020·2
1917	278·4	18·3	1369·6	278·4 = 1648·0
1920	86·6	11·0	185·9	86·6 = 272·5

Év	Csomag millió db.	Pénzeslevél és pénztartalni csomag millió db.	Összes súly millió kg.	Összes érték millió kor.
	1868	5·4		5·3
1875	7·0		9·1	2.148
1885	13·0		37·0	5.326
1895	14·4	1·2	62·6	4.020
1905	23·1	1·8	101·6	csom.: 247·5 plev.: 5.177·5
1913	39·4	2·1	188·6	csom.: 381·9 plev.: 9.955·6
1917	42·5	2·3	225·6	csom.: 1.706·6 plev.: 12.026·0
1920	5·3	0·7	62·1	csom.: 6.273·4 plev.: 35.774·3

Év	Postautalvány, utánvételek és postai megbízások pénzüsszege			esik egy lakosra
	utalvány, utánvétel	megbízás	összesen	
	millió korona			
1868	15·8	—	15·9	1·0
1875	181·9	—	181·8	11·8
1885	477·2	7·8	485·0	29·2
1895	926·4	21·6	948·0	56·0
1905	1.312·9	30·1	1.343·0	69·6
1913	1.959·4	47·5	2.006·9	96·0
1917	3.975·4	9·6	3.985·0	190·8
1920	4.301·0	0·7	4.301·7	548·7

A levelezés e szerint Magyarországon 1868 óta 295%-kal, a világpostaegyesület keletkezése óta pedig (1875) 1255%-kal emelkedett. 1917-ben az emelkedés az 1868. évi forgalommal szemben 5423%.

A világpostaegyesületekhez tartozó legfontosabb államok 1912. évi postaforgalmát a következő táblázat tünteti fel:

Ország	Postaküldemények (feladott, érkezett és átmenő)				Küldemények összes darabszáma		Esik egy lakosra
	levél	levelező-lap	nyomatvány, hirlap, áraminta	utalvány	csomag		
					1879. évben	1894. évben	
Magyarország	941.262.858	172.858.200	348.164.672	31.616.692	37.011.822	93.508.000	386.752.367
Ausztria	2.347.088.578	615.388.790	647.154.170	46.026.078	92.653.410	326.108.000	894.432.839
Belgium	956.439.436	125.481.008	595.991.331	6.266.665	11.916.617	128.647.000	481.984.242
Bulgária	79.116.798	24.909.519	25.879.725	691.373	645.173	15.906	9.865.117
Dánia	364.403.368	124.947.670	184.897.964	5.460.713	8.777.110	1.313.654	186.641.680
Franciaország	4.019.457.798	1.584.955.358	489.567.957	69.281.782	67.612.677	29.769.000	878.548.770
Görögország	35.022.777	16.067.756	16.482.219	313.475	313.475	6.443.948	17.268.708
Nagy-Britannia	5.074.851.256	3.477.369.400	989.296.000	159.902.844	130.162.597	2.981.031.000	2.981.031.278
Német Birodalom	601.441.317	166.088.075	305.980.941	7.819.701	8.071.939	91.712.000	242.867.459
Norvégia	10.175.165.860	3.250.189.660	4.399.339.710	185.652.160	313.748.780	893.388.000	3.619.984.610
Olaszország	224.834.569	69.624.261	126.939.675	1.604.348	2.098.642	13.408.000	75.360.886
Oroszország	2.128.782.264	422.425.188	1.90.112.921	28.013.116	18.937.645	272.808.000	537.770.753
Románia	2.194.627.108	969.700.204	747.569.594	46.124.808	17.920.657	116.554.000	505.702.406
Spanyolország	170.836.815	38.929.388	43.641.499	2.318.302	2.351.993	92.045.787	92.045.787
Svédország	377.835.509	170.200.608	187.293.692	1.161.735	931.916	81.526.000	170.909.689
Szlovákia	724.351.246	227.126.548	316.127.378	9.306.039	40.047.502	95.735.000	288.204.243
Svédország	471.266.868	153.163.765	260.038.457	9.988.000	5.886.842	35.582.000	151.288.880
Törökország	62.921.842	87.111.437	7.005.318.690	1.245.649	532.340	—	17.105.889
Egyesült-Államok	16.143.525.602	7.872.714.018	1.154.470.450	109.886.160	1.125.284	1.510.222.000	5.596.492.619
Japán	1.678.348.606	402.776.782	299.534.361	19.373.090	24.958.898	49.373.000	335.269.880

**Postagalamb, l. Madárposta.**

**Postahajó, l. Postai szállítás.**

**Postahivatalok.** Felozlanak kincstáriakra és nem kincstáriakra, a szerint, amint az állam saját kezelésében látja el, vagy pedig fentartásukat szerződéses vállalkozóra (postamesterre, postaügynökre) bizza. Az előbbiek a városokban vannak (mintegy 128), az utóbbiak nagyobbára a községekben (közel 2052), ahol forgalmuk szerint ismét felozlanak I., II., III. és IV. osztályú postamesteri hivatalokra és ügynökségekre (l. *Postai ügynökség*). Vannak ezenkívül még postai gyűjtőhelyek (l. o.) és a nagy kiterjedésű, de gyér lakosságú vidékeken a tanyai és faluzó postai berendezések (63) (l. *Levélhordó*) és a mozgóposták (149) (Csonka-Magyarország adatai).

**Postai állatszállítás.** Élő állatokat a posta, tekintettel szállító eszközeinek méreteire, csak csekély mértékben szállít. Közgazdasági jelentősége van a postai méhszállításnak (levélpostán is); ezenfelül elfogad a posta élő piócát, rákot, kisebb fajta éneklő- v. díszmadarakat, szárnyas vadat, baglyot, baromfit (a páva és hattyú kivételével), házi nyulakat és kisebb emlős állatokat, a törvényes védelemben részesülő hasznos emlősszállatokról és madarokról azonban egyszerre legfeljebb 10 drb.-ot és csak az 1894. XII. t. c. 102. §-ában meghatározott illetékes hatóság által esetről-esetre kiállított szállítási engedély alapján. Az élő állatok szállításáért a posta semmiféle jótállást nem vállal.

**Postai áruminta, l. Áruminta.**

**Postai automaták, l. Postai gépek.**

**Postai azonossági könyvecskék** (franc. *livrets d'identité*), a posta által nemzetközi egyezmény alapján kiadott személyleíró füzetkék, a postai küldemények átvételére szükséges személyazonosság bizonyítására, ami különösen utazásoknál előnyös és elkerülhetővé teszi a nagyobb formásokkal járó útlevelek kivételét. E könyvecskék 3 évig érvényesek, darabonként 50 fillérbe kerültek és a tulajdonos arcképével, hitelesített aláírásával és értéküldemények átvételére nyugta-szelvényekkel voltak ellátva. Csak nagyobb postahivatalok állítanak ki ilyen könyvecskéket. A madridi postakongresszus (1920) ugyanerre a célra ezek helyébe a nyugta-szelvény nélküli azonossági lapokat (franc., *carte d'identité*) rendszeresítette. Ezek a kiállítástól számított 2 évig érvényesek; a tulajdonos arcképével, személyleírásával és hitelesített aláírásával vannak ellátva. Kiállításuk díja 12 K.

**Postai bélyegző,** a postai küldemények és okmányok különféle megjelölésére szolgáló eszköz. Így az «Indítás után» bélyegzőt rányomják ama levelezésre, amely naponta csak egy postaindítással rendelkező hivataloknál, közvetlenül a posta elindítása után került feladásra. A külföldre szóló v. onnan érkező levelezést, melyért porto jár, «T» bélyegzővel látják el (*taxe à payer*) stb. Legfontosabb a *postai hely- és kelt-bélyegző*, melynek kettős célja van, egyrészt megsemmisíteni, azaz használhatatlanná tenni a bérmentesítésre szolgált postabélyeget, másrészt megállapítani és láthatóvá tenni a postai küldemények (okmányok) feladásá-

nak vagy egyéb kezelésének helyét és idejét. Az érkezési bélyegzőt a gyorsabb kézbesítés érdekében mindinkább elhagyják, mert a feladási bélyegző elégséges az ellenőrzésre stb. A bélyegzés a milliókra menő levelezésnél igen jelentékeny munkát és időt kíván és azért már régóta használnak bélyegző-gépeket (l. o.).

**Postai bon** (franc., *bons de poste, postal-notes*), kisebb, többnyire kerek összegekre szóló postautalványok, melyeket a posta egyes külföldi államokban (Franciaország, Anglia, északamerikai Unió, Japán stb.) áruba bocsát és melyek papírpénz természetével bírnak. A magyar posta ilyen bonokat nem ad ki.

**Postai csomagok.** Postán szállított, kisebb súlyú és terjedelmű árúküldemények. A posta kizárólagos szállítási joga e küldeményekre ki nem terjed. Mégis a posta fontos közgazdasági feladatot teljesít, mikor a postai csomagszállítást fentartja. A magánszállítók csak az erős forgalmi viszonylatokat aknázzák ki, míg az állami posta feladata egységes, olcsó tarifa felállításával, ha kell, áldozat árán is az ország minden részébe csomagforgalmat fentartani. A postai csomagszolgálat ezenfelül azért fontos, mert ébresztője a belőle fejlődő nagyobb árúforgalomnak. A 70-es évek végéig a nyugati államok postái (francia, angol, olasz, spanyol stb.) nem foglalkoztak csomagszállítással. Az 1880-iki párisi *colis-egyezmény* óta számos államposta bevonta üzletkörébe a csomagszállítást v. vasutakkal végeztetve azt, legalább felügyelete és garanciája alá helyezte, mint pl. a francia, olasz, spanyol stb. Angliában oly hódítást tett a postai csomag (parcel), hogy ma már nélkülözhetetlen Anglia árúforgalmában. A magyar posta a háború előtt évenként mintegy 42 millió darabot szállított. A postai csomagot az üzleti szabályzat szerint csomagolva, lezárva és címezve, nemkülönbön szállítólevéllel ellátva kell postára adni. Díjazásra nézve megkülönböztetik a *nemzetközi postacsomagot* (colis postal) az egyéb postai csomagoktól. Az előbbi fajtához tartozik minden csomag, mely a nemzetközi colis-egyezmény határozatainak megfelel s olyan országba szól, amely ezt az egyezményt aláírta. A colis súlya általában 10 kg-ig, egyes országokba kivételesen csak 5 kg-ig terjedhet, másokba viszont 10 kg-on felüli súlyban is szállíthatók. A tengerentüli országokba szólók rendszerint egy irányban sem haladhatják meg a 125 cm.-t és köbtartalmuk nem lehet nagyobb 55 dm<sup>3</sup>-nél. Egyes országokba értéknilyvánítás is meg van engedve, sőt az utánvétellel való terhelést s az expressz kézbesítést is elfogadják. A colis mindig frankokényszer alá esik és díja annyszor 50 arany centime, ahány ország annak szárazföldi szállításában részt vesz. Külön egyezmények e díjat egyes viszonylatokban mérséklék. Ha terjedelmes a colis, a rendes viteldíj másfélszerese jár érte, ha értéknilyvánítás van, 300 frankonként és szállítási területenként 5 fillér biztosítási díj; a tengeri átszállítási díj a távolsághoz igazodik. Az egységes díjú nemzetközi csomaggal szemben van a külföldi közönséges postai csomag (franc. *envoi de messagerie*), melyet minden államban másként díjaznak és kezel-

nek, épp úgy, miként a levelet Rowland Hill elötte. A kettő között van a *magyar belföldi és a magyar-osztrák-német* forgalom egységes díjú postai csomagja, amely e forgalomnak zömét adja. Ez a csomag is terhelhető utánvétellel, kiköthető annak expressz, azaz soron kívüli kézbesítése, sőt a levélpostával való gyorsabb szállítását is kívánhatja a feladó, ha a rendes viteldíjon és az expressz viteldíjon felül még külön díjat fizet. A belföldi forgalomban 1922 jan. 1-től a csomagok díja 1 kg-ig 15 K, 5 kg-ig 25, 10 kg-ig 45, 15 kg-ig 70, 20 kg-ig 90 K. Az élelmezés megkönnyítése céljából — e téren a kontinensen úttörő — az élelmiszerekre és ezek üres tartályaira kedvezményes tarifát állapít meg: 1 kg-ig 8, 5 kg-ig 13, 10 kg-ig 25, 15 kg-ig 40, 20 kg-ig 50 K. A magyar posta az 1000 K értéket meghaladó csomagokat a rovatlapokba egyenként bejegyzi és kézről-kézre adja (kézi darab), a többieket ellenben csak a felvételnél és kézbesítésnél könyvelni, útközben pedig sommásan kezeli, miáltal képes fokozott forgalmat is akadály nélkül lebonyolítani.

**Postai díjazás (tarifa, díjszabás).** A modern postai díjszabás iránya egyszerűsíteni a tarifákat és ahol és amennyire lehet, távolságra és egyéb mellékkörülményekre való tekintet nélkül *egységes díjtételeket* állapítani meg. Legtökéletesebben sikerült ez a levélpostai küldeményeknél, melyeknek díját az egyetemes postaegyesületi egyezmény az egész föld kerektségére nézve, távolságra és országok határaitra való tekintet nélkül, egységes tételekben állapítja meg, kimondván, hogy 10 ctme a levelezőlap díja, 25 ctme a levél 20 g-ig és 5 ctme a díjkedvezményes levélpostai küldeményeké 50 g-ig. A madridi kongresszus ezeket a díjakat az általános drágaságra való tekintettel 100%-kal felemelte. A szabad levelezésnek rabláncait Angliában törték össze 1840. a Rowland Hill (l. o.) egységes pennyportójával. E példát követték lassankint Európa államai is. Nálunk 1866-ig tartotta magát a levelezésnek zónák szerinti díjszabása (10 mérföldig 3 kr, 20 mérföldig 6 kr, azon túl 9 kr); ekkor jan. 1. lépett életbe a magyar-osztrák *pennyporto*, t. i. vámlatonként 5 kr. A tarifák ez egyszerűsítése mindenütt a postaforgalom jelentékeny fellendülését vonta maga után, ami okul és alkalmul szolgált az egyetemes postaegyesületi szerződés megkötésére és ezzel kapcsolatban az összes többi postaküldemények és üzletágak díjainak megfelelő egyszerűsítésére és leszállítására. Legfontosabb e részben az 1880. Párisban tartott nemzetközi postai csomaggyűlés eredménye, mely az olesó és egyszerű díjszabás előnyeit a kisebb árúküldeményekre is kiterjesztette, megállapítva a nemzetközi postai csomag (colis postal) díját országokint, tekintet nélkül az átszállítás útjának hosszára, 50 ctmeben. A postai díjakat kiszabásuk alapja tekintetéből feloszthatjuk a) *szállítási díjakra* (súlyportó, viteldíj), melyek a rendeltetés helyére való elszállításért járnak és a forgalom emelkedésével folyton leszállíthatók, mert az egy-egy darabra stb. eső szállítási költség a mennyiség növekedésével csökken; b) *biztosítási díjakra* (értékportó, értéknyilvánítási díj), mely a szállított

tárgy nyilvánított és ennél fogva esetleg megterítendő értékével járó kockázatnak az ellenértéke és c) *mellék- v. kezelési díjakra*, melyek a postaküldeményre nézve kikötött külön kezelési műveletek költségeinek az egyenértékét képezik; ide tartozik pl. az ajánlási díj, a térti-vevény díja, az expresszdíj, az utánvételi jutalék, a megbízási összeg beszédési díja, a házhoz kézbesítés díja stb. is. A magyar posta általában elfogadta alapul a nemzetközi díjszabási elveket és tételei olesók és egyszerűek. A postai tarifális tételeket az egyes postai küldemények alatt tárgyaljuk. (L. még *Portó* és *Portómentesség*.)

**Postai értékcikkek, l. Postai értékjegyek.**

**Postai értékdoboz, l. Értékdoboz.**

**Postai értékjegyek** (franc. *timbres-poste*, ang. *postage-stamps*), az állami posta által a postaküldemények bérmentesítésére kiadott és az illető küldeményre v. okmányra ráragasztandó franko- v. portójegyek, továbbá bélyeges levelezőlapok, bélyeges borítékok, bélyeges keresztszalagok, zárt levelezőlapok, táviratlapok, szállítólevelek stb. Azelőtt a postadíjat minden egyes levél után készpénzzel fizették, ezért a postahivatalba kellett menni és ott meg kellett várni, míg a levelet megmérték és a díjat kiszabták, míg nem Sir Rowland Hill (l. o.) Angliában 1840. az egységes pennyportorendszerrel a levéljegyet és ezzel kapcsolatban a levélgyűjtőszekrényt érvényre nem juttatta. Követték Anglia példáját rendre a többi európai és azonkívüli államok; Ausztria 1850. Az első levelezőlapot kiadta Ausztria-Magyarország 1869. Az első külön magyar levéljegyet kiadták 1871., jobb felé néző királyfejjel, eleinte könyomat útján előállítva. A rá következő kiadás (a levélborítékos rajzzal) megjelent 1885., 1900 jan. 1-én jelent meg a korona értékelésű turulus kiadás. Ezt 1916. aratási jelenetet s az országházat ábrázoló kiadás követte. A háborús összeomlás után a forgalomban levő bélyegek és portójegyek «Köztársaság» felülnyomással láttattak el, az ú. n. tanácskormány alatt pedig a bélyegek «Magyar Tanácsköztársaság» felülnyomást kaptak. Ugyanezen időben Petőfit, Marxot, Engelst, Martinovicsot és Dózsát ábrázoló ú. n. «szovjet» bélyegek is kerültek forgalomba. 1919. évben a nagy mennyiségben készletben levő «Magyar Tanácsköztársaság» felülnyomással ellátott bélyegek buzakalász, illetve buzakéve felülnyomással hozattak forgalomba. 1921. évben az 50 K-nál magasabb értékű bélyegek «Patrona Hungariae-t» ábrázoló rajzzal készültek. A rendes bélyegeken felül soronkívül továbbítandó nyomtatványküldemények díjának lerovására «Sürgős» felírási bélyegek is voltak forgalomban. Bizonyos alkalmakra emlékbélyegeket hozott a posta forgalomba és pedig: Károly király és Zita királyné koronázásának napján Ő Felsőgeik arcképével ellátott 10 és 15 filléres bélyegek bocsáttattak ki, amelyek a nap emlékére készített különleges bélyegzőkkel betűztettek le, a nemzeti hadsereg bevonulási napjának megörökítésére pedig egyes forgalomban levő bélyegek láttattak el «A nemzeti hadsereg bevonulása 1919 XI/16» felülnyomással. A forgalomban levő bélyegek értéktípusai a tarifaváltozásokkal kap-



esolatban folyton változnak. Ezért mellőzzük felsorolásukat. A bélyegeket mind a magyar államnyomda állítja elő. Közéleok támogatására bizonyos ártöbbséggel jóléti postabélyegeket bocsát ki az állam (árvízbélyeg, hadisegélybélyeg, hadifogoly-segélybélyeg stb.), amelyek a rendes postai frankojegyek felülnyomásával vagy toldalékkal avagy külön rajzzal állítottak elő. Minthogy a postai értékcikk pénz képvisel, a büntető törvények hamisításukat szigorúan büntetik (l. *Bélyeghamisítás*). Frankojegynyomatú borítékból kivágott jegyek, több darabból összeillesztett jegyek, recze nélküli jegyek, nemkülönben átírt frankojegyek érvényteleneknek tekintetnek; ellenben meg van engedve a postai értékcikkeket a tulajdon megjelölésére használat előtt átlukasztani (perforálni). Minden állam postai értékcikke csak saját állama területén és a nyílt tengeren levő hajóján érvényes (l. *Válaszdíjszelvény*). Az egyes országokban ma összesen több mint 10,000 fajta postai értékcikk van érvényben. Ha ehhez hozzászámítjuk az 1840 óta forgalomból kivont mintegy 10,000 fajta értékcikket, belátjuk, hogy a levéljegy-gyűjtésnek (filatelia, timbrologie) igen nagy tere van (l. *Bélyeggyűjtés*). A postai értékcikk feltalálója tulajdonképpen M. de *Vélayer*, maitre des requêtes, aki XIV. Lajos alatt Párisban 1653—1676-ig városi postát tartott fenn. Ő adott ki legelőször 1 sou értékű «billet de port payé»-t. 1812-ben Skótországból adtak ki levéljegyfelét, 1818. pedig Szárdiniában bélyegzett borítékokat; de ezek mind csak rövid ideig voltak érvényben. A tényleges alkalmazás dicsősége mindörökké *Hill* angol postaigazgatóé marad, a ki azonban John Chalmersnek 1837. a parlamenthez benyújtott tervét valósította meg. V. ö. *Rothschild*, Histoire de la poste et du timbre-poste (Paris 1878); *Türke*, Geschichte des Penny-porto und der Briefmarke (Leipzig 1890). *Schaubek-Lücke*, Illustriertes Briefmarkenalbum (Leipzig 1903); *Moens*, Bibliothèque des Timbrophiles (Bruxelles 1890). A portójegyekre nézve l. *Portó*.

**Postai értéklevél, l. Értéklevél és Pénzeslevél.**

**Postai expresszküldemények, l. Expresszkézbesítés.**

**Postaigazgatás, postaigazgatóság, l. Posta-szervezet.**

**Postai gépberendezés, l. Postai gépek.**

**Postai gépek.** Eltekintve a szállításra használt felvonók, esúszatók, tolópadok, ejtőaknák és gépkocsiktól, nemkülönben a csőpostától, a táv-írdán és a telefonhoz szükséges gépberendezésektől, a posta belső üzemében a következő gépek használatosak:

a) *A postai díjak lerovását tanúsító automaták (frankogépek).* Céljuk az, hogy (munka- és időmegtakarításul a levélpostai díjak lerovására) ne kelljen az értékcikkeket felragasztani. Szerkezetük áll a pénzbedobás folytán kiváltó gépezetből és a nyomógépezetből. Utóbbi vagy önműködően jön mozgásba, vagy kívülről hozható mozgásba s az automatába helyezett levélre rányomja a bélyegzést. Van olyan automata is, amely levélgyűjtőszekrényvel kapcsolatban van

és a levelet lebélyegzés után mindjárt gyűjtőtartályába juttatja. Ugyane célra vannak olyan gépek is, melyek pénzbedobás nélkül (nem automatikusan) működnek (de hozzáférhetetlenné tehető és az egyes nyomásokat számláló nyomókészülékből állanak). Olyan feladók, kik nagy tömegekben hoznak postára leveleket, ily géppel jelezhetik a díjak megtörtént lerovását, a díjakkal pedig a postának a nyomások számát mutató számlálószervezet adatai alapján számolnak el. Elterjedésüknek még az állja útját, hogy a lenyomatokat sokkal könnyebb utánozni, mint a frankojegyeket.

b) *Értékcikkárúsító automaták.* A pénzbedobás folytán kiváltó szerkezet kiadja a behelyezett értékcikkeket. Előnyük, hogy gyors kiszolgáltatást nyújtanak és hogy lehetővé teszik az értékcikk vásárlását oly időben is, amikor már sem a postahivatalok, sem a magán értékcikkárúsítók üzletei nincsenek nyitva. A külföldi nagyobb városokban meglehetősen elterjedtek. A magyar posta már szintén alkalmazza.

c) *Ajánlott leveleket felvevő automaták.* Ezek vagy csupán nyomó-, vagy pedig pénzbedobás folytán kiváltószervezettel is bírnak. A nyomószervezet két lenyomást eszközöl, egyiket a levélen, másikat a vevényen, mert az automata a vevényt is kiadja. Kiegészíti az egészet olyan szerkezet, mely megakadályozza azt, hogy a levél a gépből a működésbe hozatal után kivethető legyen, s egy második kiváltószervezet, mely csak abban az esetben engedi meg a gép újabb működésbe hozatalát, ha az arra rendelt nyílásba levelet vagy levélalakú tárgyat tolnak be. Előnyük az, hogy a feladóknak nem kell megvárniok az ajánlott levél naplózását. Lehetővé teszi az ajánlott leveleknek a postahivatalokon kívül való feladását, vagyis a túlterhelt felvevőszolgálat mentesítését.

Külföldön e gépek helyenkint kísérletképpen alkalmazásban vannak. A magyar posta ezen a téren is folytat kísérleteket.

d) *Postai bélyegzőgépek, l. Bélyegzőgépek.*

e) *Géprendszerű levélgyűjtő szekrények, l. Postai levélgyűjtés.*

f) A nagy levéltovábbító-hivatalokban *levél-szétosztó- és továbbítógépek* főleg az északamerikai Unióban és Angliában vannak használatban. Nálunk a tervbe vett hasonirányú berendezést a világháború akasztotta meg.

**Postai gyűjtőhely,** nagyobb városokban, főleg üzlethelyiségekben létesített postai kirendeltség ajánlott levelek és 1000 K értéket el nem érő, de 20 kg. súlyt meg nem haladó és belföldre, Ausztriába vagy Németországba szóló csomagok felvételére. A gyűjtőhely működéseért az állam épp úgy szavatol, mint a postahivatalokért. A gyűjtőhely jövedelme a felhasználott postai értékcikkek 1%-a és ezenfelül minden felvett ajánlott levélért és csomagért jutalék.

**Postai hírlapszolgálat, l. Hírlapszolgálat.**

**Postai hitellevelek** (ol. *titoli postali di credito*), a posta által kiadott bizonyos befizetett összegről szóló szelvényes könyvecskék, melyeknek alapján a tulajdonos bármely postahivatalnál szükségletéhez mértén és a befizetett összeg

erejéig pénzt felvehet. Eddig csak az olasz posta ad ki hitelleveleket 200—5000 lira erejéig, főleg utazási célokra. Nálunk a postatakarékpénztári betétkönyvecske részben pótolja.

**Postai jóléti és társadalmi intézmények.** A magyar postai személyzetnek számos célszerű egyesülete és intézménye van, amelyek szellemi, erkölcsi és anyagi érdekeit hathatósan előmozdítják. Nevezetesebbek: Az állami postaszemélyzet *segélyző és nyugdíjpótló egyesülete* (alapítási éve 1869, főfeladata kiegészíteni a lakbérnyugdíjat, taglétszám 5000, vagyona több mint 3 millió K). A magyar postaszemélyzet I. F. J. országos *betegsegélyző egyesülete* (alapítási éve 1895) gondoskodik több mint 30,000 postásról és családtagról betegség esetén; van jól berendezett ambulatóriuma, mintegy 400 orvosa és évi kiadása meghaladja az 1.500,000 koronát. A jogász és mérnök tisztviselők egyesülete 380 taggal. A forgalmi postatisztviselők kaszinója mintegy 3000, az üzemi tisztviselők országos egyesülete mintegy 2000, a nőtisztviselők egyesülete 3200 és a postaaltisztek országos egyesülete mintegy 6000 taggal, a budapesti Bálint-utcai egyesületi házzal és a keszthely—hévízi üdülőteleppel. A *postamesterek és alkalmazottaiknak nyugdíjegyessége* (alapítási éve 1869) nagy állami hozzájárulást mellett nyugdíjazza a kiszolgált postamestereket, kikre nézve a belépés kötelező, vagyona meghaladja a 4 millió koronát, tagok száma 2000. Társas és gazdasági egyesülések: a postaszemélyzet ének- és zeneegyesülete, zeneiskolájával, a postások kulturegyesülete, a postás sportegylet, a házépítő szövetkezetek, a postások országos méhészegyesülete, a fogyasztási szövetkezetek stb. Végül rá kell mutatnunk a Postás-Otthon és Internátus nevét viselő, félmillió koronát meghaladó és a fővárosban telekkel bíró alapra, amely hivatva lesz a jövőben a postaszemélyzet társadalmi életének gócpontját alkotni.

**Postai kézbesítés.** Régebben a rendeltetési helyre történt elszállítással a posta jóformán befejezte működését. A modern posta nem elégedhetik meg ezzel, mert a postaanyag mennyisége és a posta helyiségeinek korlátozott volta, de a közönség fokozódó igényei is arra készítetik, hogy lehetőleg mindent a címzett lakására vigyen, még csomagját és utalványának pénzüsségét is, de utána megy vidéken posta nélküli községekbe, tanyákra, nagy távolságokra is és ott adja kézhez a neki szóló levelet stb. Ez utóbbi, t. i. a faluzó levélhordói intézmény, minálunk még csak fejlődésben van (l. *Levélhordó*), a városi kézbesítés ellenben már eléggé fejlett; nagyobb városokban csomagokra és utalványok pénzüsségeire kiterjedő teljes házhoz kézbesítés van berendezve. A P. fejlettsége és megbízhatósága mellett szól különösen az, hogy a kézbesítő közegekkel rendelkező politikai hatóság is felhasználja a postát rendelkezéseinek kézbesítésére (adóintézesek, bírói végzések, fizetési meghagyások és sok egyéb). A posta a levelezést mindenütt ingyen kézbesíti, ez nemzetközi elv; csak a csomagokért és pénzekért szed mérsékelt díjakat. A levélhordók a vonatok járása szerint rendszerint naponta többször indulnak ki, de természetesen csak meg-

határozott órákban és kerületeiket is meghatározott rendben járják be. Ha valaki ennél is gyorsabban akar leveleihez jutni, vagy a kézbesítés időpontja neki alkalmatlan, *fiókot* kell bérelnie (l. *Postafiókok*). Leggyorsabb mód egy-egy sürgős levél kézhez juttatására az expressz küldés (l. *Expressz kézbesítés*). A kézbesítés szabályait és módozatait részletesen a különféle küldemények szerint előírja a postatüzleti szabályzat. L. még *Postai azonosságú könyvecskek és Poste restante*.

**Postai kezelés, l. Postai szolgálat.**

**Postai küldemények.** E gyűjtőnéven értik a postán szállítható tárgyakra a postai tüzletszabályzatban előírt formák és kategóriák szerinti összességét. A postai küldeményfajok eredete részint a levéltitok megőrzésében, részint a tartalom értékében vagy kényességében, részint pedig a díjazás különbözőségében rejlik. Megkülönböztetik e szempontokból a levélpostai küldeményeket a pénzküldeményektől, ezeket ismét a pénzközvetítés kategóriáitól és ehhez csatolják az áru vagy csomagküldeményeket. L. *Áruminta, Értékdoboz, Értéklevél, Expressz-kézbesítés, Hírlapszolgálat, Levél, Levelezőlap, Portó, Portómentesség, Postai csomagok, Postai megbízás, Postai nyomtatvány, Postai utánvétel, Postai üzleti papír, Postautalvány.*

**Postai levelezőlap, l. Levelező-lap.**

**Postai levélgyűjtés.** A postahivataloknál v. a közhelyeken kifüggesztett levélszekrényekből a leveleket a posta az elindítási idővel kapcsolatosan napjában többször összegyűjti. Nálunk nagyobb városokban a levélszekrények önműködőleg úgy nyílnak ki, hogy a levelek egy a szekrény aljához odaillesztett záros gyűjtőtáskába esnek és amint ezt a szekrénytől elveszik, a szekrény és a táska önmagától ismét záródik és csak a postahivatalban nyithatják a táskát megfelelő készüléssel. A gyűjtőszekrények órajelző táblákkal vannak ellátva. A szekrények kiürítése kisebb helyeken gyalogküldöncök, nagyobbakon kocsis-, vagy kisebb motoroskocsijáratok útján történik. Oly községekben, ahol postahivatal nincsen, a község lakossága az előljárásságnál leteszi levelezését és az gondoskodik, hogy a község megbízott embere az így gyűjtött leveleket bevigye a legközelebbi postahivatalhoz.

**Postai megbízás** (franc. *recouvrement*), a hitellező részéről a postának adott az a meghagyás, hogy követelését az adóstól beszedje és neki postautalvánnyal kifizesse. A postának ez az üzletága a külföldről származott át hozzánk 1882. Egy-egy postai megbízással úgy a belföldön, mint a külföldön legfeljebb öt adóstól esedékes, különböző okmányokon alapuló, 21,000 K-t meg nem haladó követelés beszedése kérhető. Külfölddel való forgalomban egy postai megbízással oly összeget lehet beszedetni, mint amilyen onnan a felvevő országba egy postautalvánnyal küldhető. Az okmányok darabszáma nincs korlátozva, csak az összeg. Minden adós számára külön adóssági okmány kell, de az lehet akármiyen, pl. nyugta, nyugtázott váltó, kötelezvény, kereskedelmi utalvány, bon, csekk, zálogjegy, hitellevél, számla, tagsági jegy, díjnyugta vagy bármely formáság nélküli elismervény. Az eljárás

egyszerűen az, hogy a hitelező az okmányokat postai megbízási jegyzékbe (kapható minden postahivatalnál) foglalva, boríték alatt ajánlván azon postahivatal címére elküldi, melynek kézbesítő kerületében az adós lakik. Nem okmányon alapuló, 500 K-ig terjedő követelés beszedésére, a belföldön, továbbá Ausztriával való forgalomban még postai megbízási lapok is szolgálnak; a hitelező (feladó) e lapot egyszerű levélként adja fel; ajánlás vagy expressz kézbesítés ki nem köthető. A rendeltetési postahivatal az okmányt illetve a megbízási lapot bemutatja, az összeget beszedi, belőle az utalványdíjat, valamint a beszedési díjat (4 K-t) levonja és a megmaradt összeget a hitelezőnek postautalvánnyal elküldi. Ha az adós azonnal nem fizet, az okmány még 7 napig kiváltás végett rendelkezésére áll, de másodszer be nem mutatatik. A ki nem váltott okmányokat a hitelezőnek visszaküldik, még pedig a belföldi forgalomban közvetlenül, a külföldiben a felvevő postahivatal útján. A hitelező minden ki nem váltott okmány után 2 K 50 f. előmutatási díjat tartozik fizetni.

**Postai nyomtatvány** (franc. *imprimé*). Mint postai nyomtatványt, azaz *keresztkötésű küldeményt*, a díjkedvezményes tarifa szerint szállít a posta általában papiroson, hártypapiroson v. lemezpapirosan nyomtatás, metszés, könyomat, autográfia útján v. bármely más könnyen felismerhető mechanikai módon előállított mindenféle többszörösítést (könyv, füzet, hirlap, zenemű, névjegy, címjegy, kefelevonat kézirattal v. anélkül, fénykép, térkép, jegyzékek, áttekintések, hirdetések, tudósítások stb.). Az olcsóbb tarifa indoka egyrészt a közérdek, mely ezen többszörösítések terjesztéséhez fűződik, másrészt pedig a nagyobb mennyiségre való tekintet mellett az üzletszerzés megkönnyítése és ezzel a forgalom emelése. Épp ezért díjkedvezményes nyomtatványoknak tekintetnek. Díjkedvezményesek a vakok használatára domború pontokkal ellátott papirosok is, a kromográf, poligráf, hektográf, papirográf, velocigráf, fönix stb. útján készített *levonatok* is (de csak akkor ha egyszerre *legalább 20 példányban* kerülnek feladásra). Ellenben ki vannak zárva a díjkedvezményes nyomtatványtarifából mindazok a mechanikai sokszorosítások, amelyek szövegét v. tartalmát utólag kézírással v. mechanikai úton módosították, különösen, ha azzal a nyomtatványt általánosabb jellegéből kivetkőztetve, tényleges s személyes levelezés jellegével ruházzák fel. Meg vannak azonban engedve azok a kézírásos változások, amelyek nélkül az illető nyomtatványok céljukat tévesztenék v. legalább értéküket jórészt veszítenék, mint pl. a feladó címének megjelölése, névjegyeken a szokásos értelmű rövidített jelzések: b. u. é. k., p. f. stb., a küldő aláírása, kefelevonatokon a szükséges javítások, sajtóhibák kijavítása, törlések, figyelmeztető jelek, árjegyzékek ármódosításai, meghívók kitöltése, ajánlások (dedikációk), divatképek v. térképek kifestése stb. A P.-küldeményeket tetszerinti alakban (keresztkötés, szalag, nyitott boríték, tekeres, stb.) lehet postára adni, csak az szükséges, hogy tartalmuk könnyen megvizsgálható legyen a netán becsapószett személyes levelezés postajövedéki ellenör-

zése céljából. Egy-egy nyomtatványküldemény súlya nem haladhatja túl a 2 kg.-ot, a nem osztható egyes könyvek, valamint a vakok nyomtatványai a 3 kg.-ot, és terjedelme a három irányban nem lehet nagyobb 45 cm.-nél. Tekercsalakú nyomtatvány azonban 75 cm. hosszú is lehet, de nem szélesebb 10 cm.-nél. A P. díja 50 g.-ként belföldre 50 f., külföldre 1 K.

**Postai nyomtatványküldemény**, 1. *Postai nyomtatvány*.

**Postai pénzeslevél**, 1. *Pénzeslevél*.

**Postai pénzküldemény**, 1. *Pénzeslevél*.

**Postai reklamáció**, 1. *Reklamáció*.

**Postai rovatlap**, a postai zárlatokat (l. o.) kísérelő az a hivatalos okmány, mely a zárlatban elhelyezett könyvelt küldemények jegyzékét adja a zárlatot bontó átvevőhivatal használatára, oly célból, hogy ez annak nyomán megállapíthassa, hogy benne van-e mindaz a zárlatban, amit az indításkor benne elhelyeztek. Külföldi viszonylatokban ez az okmány szolgál az értéklevelek és csomagok díjainak leszámlálására is.

**Postai szállítás**. A P. útjai és eszközei nagyon különbözők, ami természetes is, mert a posta az, amely a közlekedést az egész földkerekségen, ameddig az emberi élet terjed, vizen és szárazon, hegyen és völgyön, északon és délen, a levegőben és a föld alatt egyaránt fentartja és így kénytelen mindenütt azokhoz az eszközökhöz nyulni, amelyek egyáltalán rendelkezésre állanak és a talajviszonyoknak, meg egyéb ide vágó körülményeknek megfelelnek. Mindenütt azonban a posta, mint a legfontosabb emberi érdekeket szolgáló levelezésnek közvetítője, a leggyorsabb és legtökéletesebb szállító eszközöket és erőket használja fel. Ahová gőzmozdonyú vagy villamos vasút jár, ez természetesen a postának is szállítója; egész vonatok csupán postát szállítanak, másutt csak egyes vagonok. Folyókon, tavakon és tengereken a posta a gőzhajókat használja fel. Az államok ebből a célból rendszeren szubvencionálják a nagy gőzhajózási társulatokat és azután előírják a szállítási feltételeket. Egyes államok külön állami postagőzösöket tartanak. Ahol nincs gőzhajó, ott a vitorlás, sőt a ladik is elviszi a postát. Nagy városok helyi forgalmára felhasználják szállító erőként a légnymást, mely föld alatti fémcsövekben, percenkint mintegy 1000 m.-nyi sebességgel tolja állomásról állomásra a levelezést magába foglaló záró szelencéket. Újabban tanulmányozzák a villamos csőposta kérdését is (l. *Csőposta*) és itt-ott kísérleteznek a repülőgéppostával is. A sík földön és a hegyekben a járható közúton a postaszállítást rendszeren lovakkal hajtott járművekkel végzik. Ahol ló nincs vagy nem alkalmas, más állatokat használnak, pl. a sarkvidéken a rénszarvast, Szibíriában a kutyát, Egyiptomban és a sivatagban a tevét, Indiában az elefántot, sokhelyt az öszvért, a szamarat stb. Ahol állat vagy jármű nem alkalmas, ott az ember maga lép sorompóba, még pedig v. mint gyalogjáró küldönc v. kézbesítő, v. pedig felszerelve a talajhoz viszonyított járőszközökkel, mint északon a lábszán (ski) meg a korcsolya, másutt a faláb, a kerékpár, és újabban városokban a különféle alakú és nagyságú gépkocsi.

Nálunk is a posta zömét vasúton szállítják, mégpedig a mozgó- és kalauz-postakocsikat az elsőrendű vasutak ingyen tartoznak szállítani (l. *Postajog*). A Dunán a Dunagőzhajózási társaság és a Magyar folyam- és tengerhajózási rt., a Balatonon az ottani gőzhajózási rt. szállítja a postát részint szállítási átalányért, részint szubvenció fejében. A közutakon mindenütt a postamesterek tartják fenn a postaszállítást, részint gyalogküldönccel, részint lóháton, részint pedig lovas fogattal, pályázat útján megajánlott szállítási átalányért. Az egész postai szállítás a magyar államnak a háború előtt vasúton, vizen és közúton évenként 10 millió koronába került és ebből közel 7 millió korona esett a közúti szállításra; 1920. ez összegek 23,556.526 K-ra rúgtak. A gyalogposta előírt menetideje km.-enkint 14 perc, legnagyobb megterhelhetése pedig 15 kg., a lovasposta sebessége km.-enkint 6 perc, a lovasfogatoké (kariol, küldönc, tárkocsi és mallejrat), ha kettős a fogat, km.-enkint 6 perc, ha egyes fogat 8 perc. A magyar posta a csonka országban 9268 km. vasúti, 13.866 km. közúti és 15 km. vízi úti vonalakon évenként mintegy 11 millió üzleti km.-nyi útmunkát végez (utast ezidőszerint nem szállít). A közúti postajáratot, ha a vidék közbiztonsági állapota indokolja, fegyveres őrkiséréttel látják el. A postának a közúton való szállításnál a levelezés gyors és akadálytalan elszállítása érdekében előjogai: Használja a postásipót jeladásra, más jármű tartozik a postának kitérni, átlagosnál v. megengedettnél sebesebben hajthat, ha szükséges; hidakon stb. vámot nem fizet; hófúvások, jégzajlások és egyéb közlekedési akadályok v. elemi csapások esetén a posta az utak gyors helyreállítására és a postának rendkívüli eszközökkel való továbbítására a politikai hatóságok segítségét veheti igénybe stb. A magyar postán használt járműveket l. *Postakocsik* alatt.

A posta szállítása részint zárlatokban történik útközi kezelés nélkül, részint pedig útközi átrovatolási és irányítási kezeléssel (l. *Mozgóposta*).

A csomagok és pénzküldemények továbbszállításáért minden állam megkapja küldeményenkint a maga tarifális díját, ellenben a levelezés díja az egyetemes postaegetyesületi szerződés értelmében osztatlanul megmarad azon államnak, amely azt beszedte, de ez az átszállító országoknak tranzitdíj átalányt tartozik fizetni. Vannak egyes világforgalmi útvonalak, melyeken az átszállítás a fentartás nagyobb költségei miatt a rendes átszállítási díjknál drágább, ilyen a Panamaszoros, az É.-amerikai Unió expressz vonala New-Yorktól San-Franciscoig, a transzszibíriai vasút (Moszkvától Vladivosztozkig), a brit-indiai posta útvonala Calaisztól Brindisig. A brit-indiai posta alatt értik azt a rengeteg levelezést, melyet az angol nép üzleti és egyéb összeköttetéseinél fogva Kelet-Indiával vált. A londoni posta hetenkint egy egész vonatot (10 vagon) megtöltő anyagot (1000 zsákot, mintegy 25 tonna súlyban) indít el, mely Doveren és Calaisn át külön vonattal Brindisiig és onnan a Peninsular and Oriental angol tengerhajózási társaság gyorshajóival Szeuzen át Bombayba szállítatik. Az angolok ezen legfontosabb postájuk átszállításáért jelentékeny

összegeket fizetnek a franciáknak és olaszoknak és ezen díjak leszállítása céljából a háború előtt időnkint tárgyalásba bocsátkoztak a közép-európai postákkal, a németmagyar-balkáni útirány választása végett. Mint rendkívüli hírszállítási eszközt, mely különösen az ókorban nagy szerepet játszott és ma is háborúban nehéz szerepre van hivatva, meg kell még említeni a madárpostát (l. o.).

**Postai szállítólevél, l. Szállítólevél és Postai csomagok.**

**Postai szavatolás.** A P. szűkebb keretű, mint az a szavatolás, amelyet a kereskedelmi törvény a fuvarozóra nézve meghatároz. A posta késedelmes szállításért és úgy az ebből, mint a küldeményeken esett károkból, illetve a küldemények elveszéséből származó *következményekért* egyáltalában nem szavatol. A posta *oly küldeményről, amelynél szavatosságnak helye van, a feladásnál feladóvevényt szolgáltat* és kártérítést általában csak akkor ad, ha a felszólalás a feladást követő *egy éven belül* megtörténik.

*Levélpostai küldeményekért* (levelekért, levelezőlapokért, nyomtatványokért, hírlapokért, áru-mintákért és üzleti papírokért) a posta csak akkor szavatol, ha azokat *ajánlva* (könyvelve) adják fel és csak akkor fizet 50 fr. (300 K), ha az ajánlott küldemény a posta hibájából elveszett.

*Árucsomagoknál és pénzeszküldeményeknél* a posta szavatol a küldemény elveszése, megsérülése vagy megcsonkulása esetében. Sérülés alatt értékcsökkenést, csonkulás alatt pedig mennyiségkevesbedést kell érteni.

A kártérítés összege megfelel a valódi kárnak, de nem lehet nagyobb, mint a nyilvánított érték, vagy ha a feladó értéket nem nyilvánított, a súly szerint meghatározott összeg.

Nem szavatol a posta oly kárért, amely a feladó hibájának vagy mulasztásának, pl. az elégtelen csomagolásnak, téves v. hibás címzésnek stb. a következménye. Nem szavatol oly kárért sem, amelyek a küldemény természetével kapcsolatosak: ilyenek az élő állatok elhullása, törékeny tárgyak eltörése, folyadékok kifolyása, gyorsan romlók elromlása, és nem szavatol áruval egybecsomagolt pénz vagy drágaságok hiányáért.

Nem szavatol a véletlen és felsőbb erő (vis major) eseteiben.

A posta felelőssége megszűnik, ha a küldeményt ép állapotban és teljes súllyal kiadja, v. ha a címzett a küldeményt kifogás nélkül átvette.

A *postautalványon* befizetett összegekért a posta a felszólalás egy évi határidején túl is szavatol a befizetés napjától számitott *három éven belül*, ha a még meglévő eredeti számadásokból meg lehet állapítani, hogy az utalvány összege a posta pénztárába valóban befolyt, de még ki nem fizették.

Az *utánvételes* küldeménynél v. a *postai megbízásnál* az összeg beszedésének elmulasztása esetében, v. ha a megbízási okmány a postahivatalnál elvész, a posta az utánvételi összeg, illetve a megbízási okmány összegének erejéig csak a valódi kárért szavatol.

Postai megbízási okmányok szállítás közben elveszése esetén ugyanaz a kártérítési összeg jár



mint az elveszett ajánlott levelekért. Okmány nélküli megbízási lapért ellenben a kézbesítés előtt egyáltalán nem szavatol. A kézbesítés és a pénz beszedése után az utánvételi, illetve postai megbízási összegért a posta úgy szavatol, mint az utalványokért.

**Postai személyzet.** Csak a nagyobb városokban vannak kinevezett állami alkalmazottak, míg a kisebb városokban és községekben rendszeren oly egyének látják el a szolgálatot, akik az állammal szerződéses viszonyban vannak, mert számos helyen a teendő oly csekély, hogy csak mellékfoglalkozásnak tekinthető. A csonka ország területén a közigazgatási, műszaki, pénztárszámviteli, nemkülönben a 128 legnagyobb postatávirdahivatalnál és a mozgó- és kalauzpostáknál a kezelési szolgálatot is kincstári személyzet, 1671 ú. n. nem kincstári hivatalnál azonban szerződéses postamesterek és ezek segédszemélyzete, 381 ügynökségnél pedig szerződéses ügynök látja el a szolgálatot. A közigazgatási szolgálatban (vezérigazgatói, helyettes államtitkári, főigazgatói, igazgatói, főtanácsosi, tanácsosi, titkári, segédtitkári és fogalmazói állásokra) való alkalmaztatás előfeltétele a jogvégzettség, a műszaki alkalmaztatás (rang műszaki jelzéssel, mint jogászoknál, alsófokokban azonban főmérnök, mérnök, segédmérnök) pedig a műgyetem végzéséhez s mérnöki v. gépészmérnöki oklevélhez, elektrotechnikai tanfolyam végzéséhez és szakvizsgához van kötve. A kezelési alkalmazottak túlnyomó részétől (forgalmi személyzet: hivatali igazgató, I. és II. oszt. főfelügyelő, felügyelő, főtiszt és tiszt) továbbá a számviteli és pénztári tisztviselőktől középiskolai végzettség és érettségi vizsga kívánatik meg. Az ily előképzettséggel bíró egyének rendszeres alkalmazás előtt kötelesek a postatiszti tanfolyamot hallgatni, emellett a szolgálatban is részt venni s a tanfolyam befejeztével alap- és később szakvizsgát tenni. A magasabb kezelési hivatalnokok számára hivatalvezetői tanfolyamokat tartanak. A távirda és távbeszélő építésvezetéssel megbízott kezelési tisztviselő részére külön tanfolyamok vannak. Azon kezelési teendőkre, amelyek nagyobb elméleti előképzettséget nem igényelnek, 4 középiskolát végzett ú. n. üzemi kezelési személyzetet (I. és II. oszt. főellenőr, ellenőr, segédellenőr, segédtiszt) alkalmaznak, akiknek kiképzése egyes kincstári hivataloknál 14—18 éves korukig *növendékeként* történik. Ugyanezeket az állásokat nők is betöltik, akiket a postamesterek segédmunkaerőiként és a kincstári személyzet pótlására rapidíjasokként működő nőkiadókból neveznek ki. Igazolványos katonai altisztekből is kiegészül az üzemi kezelési személyzet. A műszaki segédszemélyzetnek 26 kategóriája van. Közülük a 4 középiskolát végzettenek «műszaki» kitételrel ugyanazzal a ranggal bírnak, mint az üzemi kezelési személyzet. Műszereszek nevelése céljából internátussal kapcsolatos 4 évre terjedő műszereszi tanonciskola áll fenn. Az összes alkalmazottak közel  $\frac{1}{3}$ -a nő. A kezelőaltiszti és szolgaszemélyzet majdnem kivétel nélkül kiszolgált katonai altisztekből áll. Ezek fizetésükön és lakpénzükön kívül teljes ruházatot is kapnak, kiképzésükre altiszti és távirda

vonalmesteri tanfolyamokat tartanak. Az 1671 nem kincstári hivatal ugyanannyi szerződéses postamester vezetői saját anyagi és erkölcsi felelősségére. E postamesterek  $\frac{2}{3}$ -a nő. A postamesterektől és a kiadóktól polgári iskolai előképzettséget követelnek s kiképzésük részint tanfolyamon, részint a szolgálatban gyakorlati úton történik.

**Postai szolgálat.** Meg kell különböztetnünk a *tulajdonképeni P.-ot*, mely lényegében a távollevők közt való írásbeli érintkezés közvetítésében áll, a közigazgatási v. közigazgatási érdekekből a postahivatalokra mint legkiterjedtebb állami állomáshálózatra bízott *mellékszolgálatoktól*. Az első, mely az egyetemes postaegyesületi szerződéssel s az ahhoz tartozó egyezményekkel nemzetközi ügygé vált, feloszlik a következő tüzletágakra: 1. Levélpostai szolgálat. 2. Pénzek szállítása. 3. Kisebbség árúk szállítása csomagok alakjában. 4. Fizetések közvetítése postautalvánnyal. 5. Követelések beszedésének közvetítése postautánvétellel v. postai megbízással. Nagyon eltérő a különféle állami posták berendezkedése a postahivatalok mellékszolgálataira nézve. A magyar posta- és távirdahivatalok a következő mellékszolgálatokat végzik: mintegy 2163 hivatal postatakarék-pénztári és csekk be- és kifizetéseket közvetít, 52 postahivatal meteorológiai és vízjelző állomásként működik, 148 hivatal működik mint időjós-lást közvetítő szerv és közzéteszi az országos meteorológiai intézet időjós-ló táviratait a szokásos táblákon, 239 postahivatal működik mint értéktőzsdei árfolyamközvetítő, 14 postahivatal a pénzügyminiszter megbízásából, az adóhivatal távolabb fekvése miatt, magánváltóúrlapok felülbélyegzésével foglalkozik, 7 postahivatal közvetíti a címzettek képviselőiben a postán külföldről érkező árúk elvámolását; a budapesti kézbesítő postahivatalnak van fémjelző expozitúrája, ahol a külföldről postán érkezett arany- és ezüstneműeket fémjelzik; végül a postahivatalok küldemények átvételénél v. egyébként a személyazonosság igazolására szolgáló igazoló lapokat (carte d'identité) bocsátanak ki, zárt városokban a postai csomagokra nézve a fogyasztási és italmérési adó beszedését közvetítik, adó- és illetékintéseket kézbesítenek különleges kezelés mellett, nyugdíjilletményeket kifizetnek, az 1900. XVI. t.-c. alapján az Országos gazdasági munkás- és cselédségélpénztár tagsági díjait postai értékjegyekben elfogadják és elszámolják, az ipari és kereskedelmi alkalmazottakat baleset és betegség esetén megillető járadékokat kifizetik stb. stb. Egyes külföldi államokban még a következő mellékteendőket végzik a postahivatalok: váltók és egyéb kereskedelmi papirosok óvatoltatását, váltók elfogadásának kieszközölését, kisebb értékű bonok kibocsátását, hitellevelek adását (Olaszország), fonogrammok készítését és elküldését írni és olvasni nem tudók használatára (Mexiko), munkakinálat és kereslet közvetítését (Luxemburg), adóbélyegek eladását, élet- és járadék-biztosítást, halászlati engedélyek kiadását (Belgium) stb.

**Postai tanfolyamok, 1. Postai személyzet**  
**Postai tarifák, 1. Postai díjazás.**

**Postai térti küldemények** (franc. *rebut*), azok a levelek és egyéb postai küldemények, melyek a rendeltetés helyén bármely okból kézbesíthetők nem voltak és azért a feladónak való visszaadás végett a feladás helyére visszaküldetnek. A feladás helyén levő postahivatal a P.-et jegyzékekbe foglalja és azután a küldeményeket, amennyire az adatok megvannak, a feladónak visszaadja, a portóval vagy költséggel terhelt levelezést és csomagokat, ha szükséges, kényszerkézbesítés útján is. Az így vissza nem adható P.-et a postaigazgatósághoz felterjesztik, ahol azokat a feladó megállapítása végett bizottságilag megvizsgálják, esetleg felbontják és megfelelően újra lezárva a feladónak visszakézbesítik. Ha a feladó egyáltalán nem állapítható meg, a bizottság a pénzt nem tartalmazó közönséges leveleket megsemmisíti, a pénzt vagy okmányt tartalmazó közönséges leveleket hat hónapig, az ajánlott leveleket három évig megőrzi. A levelezésben talált pénzt, épp úgy mint a vissza nem adható postautalványok pénzét, hat hónapra letétbe helyezik, azután az állam javára elszámolják. Az utalványösszeg, ha a feladó a kihirdetéstől számított 3 év alatt nem jelentkezik, a kincstár javára elévül. Egyéb pénzt, fontos okmányokat stb. a jogosított, ha jogát kétséget kizáró módon kimutatni képes, bármikor visszakaphatja. A vissza nem adható térti csomagok tartalmát a posta időközönként nyilvános árverésen értékesíti.

**Postai térti bevétel** (franc. *avis de réception*), a feladó hivatalos értesítése, hogy elküldött ajánlott levelét, értéklevét, csomagját stb. a címzett csakugyan átvette. A feladó kikötheti a P.-t minden bevétel postaküldeményhez, kivéve az utánvételes küldeményeket és a postai megbízásokat, amelyeknél a feladó úgy is értesül a pénzbeszedés eredményéről. A külföldi forgalomban is legtöbb viszonylatban kiköthető a P. E kikötés külön díja, ha azt mindjárt a küldemény feladása alkalmával kéri, 6 K (50 centime), utólag kérve 12 K (1 frank). A postautalványoknál ugyan nincs helye a P.-nek, de helyét pótolja a kifizetési értesítvény (avis de payement). Az eljárás egyszerűen az, hogy a feladó szembeötölő betűkkel ráírja az illető küldemény címére (szállító-levelére) e szót: «térti bevétel» («kifizetési értesítvény»), és frankójegyben lerója a külön díjat. Erre a kézbesítő illetve kifizető hivatal kiállítja a hivatalos okmányt és azt közönséges díjmentes levélben a feladónak közvetlenül megküldi. A polgári peres ügyekben hozott és felperes által a postával kézbesített bírói végzéseket tartalmazó ajánlott levelekhez a bíróságok által e célra kiszolgáltatott nyomtatványon kiállított kézbesítési bevételt kell csatolni.

**Postai tudakozvány**, könyvelt és nem könyvelt postai küldemények nyomozására szolgáló irat, melyet a feladó határidős felszólalására rendszeren a felvevő postahivatal kiállít és melybe az érdekelt többi hivatal bevezeti a keresett küldemény sorsára vonatkozó adatokat. A tudakozvány díja küldeményenként (szállítólevelenként) 12 K (1 frank), amely díj visszajár, ha a nyomozás a posta hibájából vált szükségessé.

**Postai utánvétel** (franc. *remboursement*), a postának adott meghagyás, hogy valamely postaküldeményt csak meghatározott pénzösszeg (utánvétel) lefizetése ellenében kézbesítsen a címzettnek és ezt az összeget a feladónak kifizesse. Ez a postai üzletág is, melyet 1860-ban honosítottak meg nálunk, bele van vonva a nemzetközi postaegyesületi egyezményekben, úgy hogy az utánvételezés nemcsak a belföldre, hanem Európa legtöbb államába és a fontosabb tengerentúli országokba is lehetséges, még pedig ugyanolyan összeg erejéig, mint amilyen egy postautalvánnyal küldhető. Az eljárás kétféle: a levélpostai és a csomag-utánvétel. Az első alá vonhatók az *ajánlott* levélpostai küldemények, az értéklevelek és értékdobozok; a feladó egyszerűen ráírja a címdalra a nevét, lakását és az utánvételes összeget számban és betűben, a többit elvégzi a posta. A csomag-utánvételhez külön utánvételi utalvánnyal ellátott szállítólevelet kell kiállítani. Külföldre szóló csomagoknál az utánvételi összeget a felvevő, más küldeményeknél a rendeltetési ország pénzmenében kell kifejezni. Az utánvételi összeg lefizetésére 7 napig vár a posta. Ha a címzett az utánvételi összeget sokalja, a posta közvetíti a feladónál annak esetleges leszállítását avagy törlését is, de csak a belföldi forgalomban és néhány külföldi viszonylatban.

**Postai utasszállítás**, 1. *Postai szállítás és Postajárat.*

**Postai ügynökség.** Korlátolt szolgálatot végző és egyszerűsített kezelésű postahivatal oly községek számára, melyeknek postai forgalma élénkebb, semhogy faluzó *levélhordó* elláthatná, de mégsem olyan jelentékeny, hogy önálló és teljes szolgálatú postahivatalra lenne szükség. Az ügynökség naponta csak 2—3 óra hosszat van nyitva a közönség számára, 10000 K-nál nagyobb értékű postaküldeményt v. annál nagyobb összegre szóló csekk- és postatakarékbetétet nem vehet fel és a felvehető pénz- és csomagküldemények a belföldön kívül csak Ausztriába, vagy Németországba szólhatnak. Az ügynökség ellenőrzés végett alá van rendelve valamely postahivatalnak. Működéséért és okmányainak érvényéért épp úgy szavatol az állam, mint a postahivatalokért.

**Postai üzleti papír** (franc. *papier d'affaires*), a díjkezdvezményes levélpostai küldemények azon fajtája, amely legközelebb áll a teljes díjazású levélhez, amennyiben alatta *kézzel írt* vagy *rajzolt* műveket, kéziratokat, periratokat stb. értenek, amelyek tényleges és személyes levelezést *nem* tartalmaznak. Ez a postai küldeményfajta francia eredetű, ahol a posta nem szállít csomagot. A magyar posta az üzleti papírt csak 1916 okt. 1. óta hozta be és most úgy a belföldi, mint a külföldi viszonylatokban is szállítja. Díja: 50 g.-onként 50 fill. (5 centime), de legalább egy egyszerű levél díja. Súlyra, terjedelemre, felszerelésre nézve ugyanazon szabályok alá esik, mint a nyomtatványküldemény.

**Postai válaszdíj-szelvény**, 1. *Válaszdíj-szelvény.*

**Postai zárlatok** (franc. *dépêches closes*), a közvetlen, ú. n. rovatolási összeköttetésben levő postahivataloknak egymásra címzett hivatalos

szállítmányai, amelyekben az irányítási szabályok szerint a megfelelő helyre, környékre vagy irányba szóló egész postaanyagot elhelyezik, kivéve a nagyobb csomagokat. A zárlat burkolata rendszeren zsák, kivételesen csomagoló papiros; a külföldi levélforgalomban, különösen ha a zárlat tengeri utat tesz, a legkitünőbb, vízálló és különfélekepen impregnált vásznakot használják e zsákok előállítására. *L. Postai szállítás.*

**Postajarat**, tágabb értelemben a posta szállítására használt minden közlekedési alkalom, tehát a vasúti menetek és hajójáratok is; szűkebb és tulajdonképeni értelemben azonban csak a közutakon és kizárólag a posta szállítására két vagy több postahivatal között berendezett rendszeres menet. A közúti P.-ok helyiek v. helyköziek, az előbbiek ismét feloszlanak pályaudvari, városi, kikötői, levélgyűjtő és kézbesítő járatokra, a helyköziek pedig feloszlanak gyalog-, lovas-, kocsis-, küldőnc-, kariatol- és malle- illetve autó P.-okra; az utóbbi személyeket is szállít.

**Postajog**, azoknak a különleges jogszabályoknak foglalatja, amelyek a posta működése körében fejlődtek ki és csak itt nyernek alkalmazást. Ide tartoznak: 1. az állam fentartott jogára (regale, postakényszer), 2. a levél- és postatitokra, 3. a postának nemzetközi viszonyaira, 4. a postának a vasutakhoz és más közlekedési vállalatokhoz való viszonyaira, 5. a postának a közönséghez való jogviszonyára, s 6. a posta személyzetére vonatkozó jogszabályok.

A posta ebbeli jogállása 1850. határozattal meg körülményesen az uralkodó által kibocsátott királyi pátens által, amelyet jogszokás és bírói gyakorlat mai napig érvényben tartott. Új postatörvény most van készülöben.

A fennálló jog szerint kizárólag az állam állíthat fel és tarthat fenn postahivatalokat (*l. Postaregále*) és kizárólag az állami postának van fentartva, hogy leveleket és hírlapokat szállítson (*l. Postakényszer*). A posta jogán ejtett sérelmekre büntetés van megállapítva (*l. Posta-jövedéki kihágás*). A posta igénybevétele díj fizetéséhez van kötve, e díjak a postai tarifákban rendeleti úton állapíthatnak meg. Kivételes díjmentességnek (*l. Portómentesség*) csak az 1921: 21. t.-c.-ben meghatározott és a postai üzletszabályzatban részletezett esetekben van helye. A postadíjak állami illetékek módjára behajthatók.

A postai szállítás tekintetében emelt panaszokra nézve bírói eljárásnak nincsen helye; a feladott tárgyakért vállalt szavatolás tekintetében (*l. Postai szavatolás*) azonban a polgári törvénykezési út nyitva áll.

A politikai hatóságoknak, községi elöljáróknak és katonai parancsnokoknak kötelességük, hogy a postának szolgálata és jogai gyakorlásában segínyt nyújtsanak. Az ily irányú közreműködés a törvényhatósági, közigazgatási bizottságoknak is törvényes hatáskörükbe van utalva.

A P., továbbá a postaszolgálatra rendelt fuvarozási eszközök, készletek és szerek, a postamesterek szállítási és irodaátalányjárandóságai, az államkincstár számára beszedett postailletékek és vitelbérösszegek, a postára elküldés végett fel-

adott készpénz- és más értéküldemények, postautánvételi összegek, postai vagy távirati úton utaltványozott összegek, nem tárgyai a végrehajtásnak (1881: LX. t.-c. 52. §.). A postai helyiségek katonai beszállásolás alól mentesek. A postai alkalmazottak s a postaszolgálathoz szükséges lovak a közmunka alól fel vannak mentve. A posta szállításához feltétlenül szükséges lovaknak és járóműveknek a fegyveres erő részére használatra vagy tulajdonul való átengedése nem követelhető (1912: LXVIII. és LXIX. t.-c.). Az 1875-iki kereskedelmi törvény a postát az állami kényszer alá nem tartozó üzletágaira nézve kereskedelmi vállalatnak minősíti s mint ilyent cégbejegyzésre kötelezi. A kereskedelmi törvény (421. §.) szerint e törvénynek a fuvarozásról szóló határozmányai azonban a postára csak annyiban nyernek alkalmazást, amennyiben a posta különleges rendeletei másképp nem intézkednek.

A levéltitkot a magyar büntetőtörvény (1878: V. t.-c. 200. §.) védi meg. A postatitok a kereskedelmi miniszternek a belügyi és igazságügyi miniszterrel egyetértőleg kiadott rendeletével van meghatározva és a postai küldeménynek személyi, időbeli és egyéb vonatkozásaira is kiterjed. Az 1912. évi 63. t.-c. 8. §-a alapján a kormány háború esetén a posta-, távirda- és távbeszélő-forgalmat ellenőriztetheti (cenzura). A postaküldeményekről a feladón és címzetten kívül adatokat rendszerint csak a büntettek vagy szabadságvesztéssel büntetendő vétségek eseteiben eljáró bíróságok és hatóságok kaphatnak. Ha a feladó vagy címzett kíván adatokat, úgy azokért bélyeges kérvénnyel az illetékes postaigazgatósághoz kell fordulnia, amely az adatok kikereséseért, ha az nagyobb munkával jár, bizonyos díjakat számíthat fel. A postának a felekhez való viszonyát a kereskedelmi miniszter által kiadott postai tarifák és postauzleti szabályzat határozzák meg és minden kérdés, amely e jogviszonyból felmerülhet, ezen szabályzat szerint ítélendő meg. A külfölddel való forgalom lebonyolítását a postai szerződések biztosítják (*l. Postaszerződések*). A posták viszonyát a vasutakhoz az engedélyokmányok határozzák meg. Általában a vasutak ingyen szállítják a postát és küldeményeit abból folyólag, hogy régente a menetrendszerű utasszállítás a postaregále körébe tartozott. A helyiérdekű vasutak azonban nem kötelesek a postát ingyen szállítani (1880: XXXI. és 1888: IV. t.-c.), hanem azért legfeljebb 50 évig évi átalányt, avagy egyszersmindenkorra a vasút építési tőkéjéhez postai hozzájárulást kapnak amelynek összegét a kereskedelmi miniszter határozza meg.

A tengerhajózási társulatok tartoznak a szubvenció fejében mindennemű postaküldeményt ingyen szállítani. A társulatok a m. kir. posta szerveiként működnek és a postai szabályoknak alá vannak vetve.

A postai alkalmazottak részben állami hivatalnokok, részben szerződés alapján alkalmazott postamesterek és postaujgnyökök. Ez utóbbiak szolgálati kötelezettségeik és büntetőjogi felelősségük tekintetében ugyanolybá vétetnek, mint

az államhivatalnokok, azonban az államtól nyugdíjigényük nincsen és járandóságukat a szerződés határozza meg, amelyet joguk van felmondani. A postamester az egész szolgálatért (alkalmazottjaiért is) felelős; alkalmazottjait, a kiadókat, kézbesítőket, postakocsisokat és küldőncöket maga fizeti és ezekkel magánszerződési viszonyban áll. L. *Postai személyzet*.

**Postajövedéki kihágás**, az állami posta fentartott jogainak megsértése és esetei a következők: 1. levelezésnek v. hírlapnak más úton, mint postán szállítása; 2. a portómentességgel való visszaélés; 3. levelezésnek mérsékelt viteldíjat élvező postai nyomtatványhoz, áruminta v. üzletipapír küldeményhez csatolása; 4. a postakényszerrel való egyéb visszaélés és szabályoknak áthágása. A P.-ok pénzbüntetés alá esnek, amelynek összege a megrövidített v. a megrövidítés veszélyének kitett díj húszszorosa (1911: XXXIV. t.-c. 13. §. 22100/911. sz. K. M. r.). Postai érték-cikkek hamisítása vagy ismételt használata a büntető törvénybe ütköző cselekmény.

**Postakényszer**, az állampolgárookra rótt azon kötelezettség, hogy bizonyos küldeményekre kizárólag az állami postát használják, amivel szemben az állami postának kötelessége, hogy jó postai közlekedést bocsásson a polgároknak rendelkezésére (l. *Postaregále*). A P. kiterjed nálunk: a) mindennemű levelezésre; b) az időszaki lapokra (l. *Hírlapszolgálat*). A P. nem terjed ki azonban: 1. a helyi forgalomra, bár a helyi levelek iparszerű gyűjtésére, szállítására és kézbesítésére intézetet felállítani nem szabad; 2. a nyitva és címzés nélkül küldött levelekre és időszaki lapokra és 3. bármely levélre vagy időszaki lapra, melyet a küldő vagy címzett ház népéhez tartozó, vagy e célra felfogadott egyén (saját küldőnc) visz; 4. a nyitva küldött, vagy jövedéki hivatalok által lezárt szállítólevelekre és egyéb áruszállítási okmányokra; 5. a vasutaknak és gőzhajózási vállalatoknak szolgálati levelezésére; 6. azon időszaki lapokra, amelyeknek megjelenése óta 6 hónap már eltelt; 7. azon időszaki lapokra, amelyek legalább 2 kg.-os csomagokban küldetnek, ha tartalmuk nincsen több személyhez címezve. A P.-re vonatkozó szabályok áthágása büntetéssel sújtatik. L. *Postajövedéki kihágás*.

**Postakocsik**, a posta szállítására szánt vasúti és közúti járművek. Megkülönböztetendők aszerint, hogy tisztán szállításra valók-e, avagy útközi kezelésre is be vannak-e rendezve (asztallal, fiókokkal, íróeszközzel, bélyegzővel stb.). Az előbbieknél közé tartozik, mint legkezdetlegesebb, de legelterjedtebb, az ú. n. küldőncokcsi, azaz a közönséges parasztszekér, csavarral ráerősített, vaspántos és Wertheim-záros ládával a pénzes anyag befogadására és ponyvával a többi anyag védelmére. Ilyen küldőncokcsi több mint 2200 (Csonkamagyarországon 565) helyen szállítja a magyar postát. A nagyobb forgalmú viszonylatokban használják a zöldre festett, a koronás postajelvényvel díszített és szabványos alakban és méretek szerint készített kis és nagy kariolkocsit, még erősebb forgalom mellett és különösen a városokban a kariolnál nagyobb korbájú, de

egyébként hasonló alakú kis és nagy tárkokcsit a kocsis ülése alatt levő záros tartálylyal a pénzes anyag befogadására. Apró záros koccsik és Budapesten három- és négykerékű kis gépkocsik szolgálnak a levélgyűjtésre, nagyobb és külön szabványú koccsik a házhoz kézbesítésre, és kerékpárosok a táviratok begyűjtésére és kézbesítésére. Végül vannak még ú. n. malle-koccsik, melyek személyszállításra szolgáló szakasszal is elvannak látva és ma többnyire géppel való hajtásra vannak berendezve. A posta szolgálatában vannak ezenkívül mótoros koccsik (benzínmótor és villamos akkumulátor). Az útközi kezelésre alkalmas postajárművek közt különösen kiemelendő a modern mozgópostakocsi, melynek belseje modern kényelemmel ellátott mozgó postahivatal, külön raktárral és külön irodával, villanyvilágításra és fűtésre berendezve. Egyszerűbb berendezésűek, de szintén útközi kezelésre valók a vasúti *kalauzpostakocsi*, továbbá a *tábori posta-kezelési kocsi*, nemkülönben egyes külföldi nagy városokban használt *utcai mozgópostakocsi*. A csonka magyar posta szolgálatában áll közel 1810 közötti jármű 1168 lóval és mintegy 355 vasúti mozgó és kalauzpostakocsi.

**Postakongresszus**, l. *Nemzetközi postaügy*.

**Postakürt**, köralakba hajlított kisebb kornett, ventilek nélkül; régebben a postások (postillon) használták jelzőkürtnek. Hangjai:



a P. nagysága szerint a mellékelt terjedelménél tercel, kvárttal v. kvinttel szóltak mélyebben.

**Postal note** (ang.), l. *Postai bon*.

**Postament** (ol.) a. m. talpazat, különösen vázák, szobrok és oszlopok talpazata; rokonértelmű a piederstállal. A *balusztrádon* a P.-ek a baluszter-szakaszokat elválasztó zömök pillérek, amelyeken gyakran urnák, szobrok stb. állanak.

**Postamester**, l. *Postajog* és *Postai személyzet*.

**Postamuseum**. A posta és távirat történetét és eszközeit feltűntető gyűjtemény. Berlinben ilyen nagyon értékes gyűjtemény már a 70-es évek óta áll fenn, nálunk a millenniumi kiállításra gyűjtött anyag szolgál ily intézmény alapjául, mely a városligeti Közlekedési Múzeumban van elhelyezve.

**Postanapok**, az az időköz, amennyire a postának szüksége van az okmányok ill. csomagok elszállítására. Speciális értelemben a külföldi váltók értékének kiszámításánál azaz 1, 2 v. 3 nap, melyre diszkontot számítani nem szabad, mert ennyi napot vesz igénybe a váltó inkasszója.

**Postán marad**, l. *Poste restante*.

**Postaregále**, az állam kizárólagos joga, hogy postahivatalokat felállítson és bizonyos küldeményfajokat szállítson. L. még *Postakényszer*.

**Postás**, népies elnevezése a postai alkalmazottnak általában és a levélhordónak különösen.

**Postaszervezet**. A m. kir. postának igazgatására az intézmény üzleti jellegéhez és fejlődéséhez mérten majd kisebb-nagyobb hatáskörrel vezérigazgatóságot létesítettek, majd az ügyeket



rendes módon miniszteri szakosztályban intézték. Míg Baross Gábor a vezérigazgatóságot megszűntette, addig 1896. Dániel miniszter szükségének látta illet újból létesíteni. A vezérigazgatóság, amely egyszersmind a kereskedelemügyi minisztérium egyik szakosztálya is, 1909. új szervezetet nyert s 6 ügyosztályból és pedig a személyzeti, nemzetközi, kezelési, járat, műszaki és gazdasági osztályból állott. Középfokú hatóság a 9 kerületi posta- és távirdaigazgatóság Budapest, Kassán, Kolozsváron, Nagyváradon, Pécsen, Pozsonyban, Sopronban, Temesváron és Zágrában volt. A végrehajtó szolgálat szervei: a műszaki szolgálat intézésére a műszaki főfelügyelőség s a kerületi műszaki felügyelőségek, a helyi postai igazgatásra a szervezés alatt álló postafelügyelőségek, továbbá a postaházak építési felügyelősége, a postautalványok központi leszámolóhivatala, a központi anyagraktár és készülékjavító műhely, a központi járműtelep, a külföldi hírlaphivatal és a kezelési szolgálat ellátására a posta- és távirdahivatalok (l. *Postahivatalok* alatt). 1919 óta a posta- és távirda-vezérigazgatóság 12 ügyosztálylyal működik: személyzeti, költségvetési és jóléti, gazdasági, nemzetközi posta, belföldi postaüzleti és kezelési, pénztári és jogi, járat, távirda és távbeszélő építési, postaházak építési, távirda és távbeszélő üzleti, autotüzemi, távirdayegyszámolási osztály. Igazgatóság Budapest három van: a székesfővárosi posta és táv. igazg., a budapesti kerületi pt. ig. és a távirda és távbeszélő ig. Vidéken Miskolcon, Debreczenben, Szegeden, Pécsen és Sopronban működik igazgatóság. Mindenik igazgatóság mellett működik kerületi felügyelőség; a budapesti a két budapesti postai igazgatóság műszaki ügyeit együtt intézi. A műszaki főfelügyelőség megszűnt. A külföldön is találunk a posta és távirda szervezése körül hasonló fejlődést, amely egyes államokban ez intézmények teljes önállósítására vezetett. Így Angliában a vezérő hatóság, a post-office élén a postmaster general áll, ki tagja a felelős minisztériumnak, ugyanígy van ez az Egyesült-Államokban; Olaszországban, Jugoszláviában, Csehszlovákiában külön posta- és távirda-minisztérium a legfelsőbb hatóság; Németországban a Reichspostamt államtitkár vezetése alatt intézi az ügyeket. A postaszolgálat a táviró- és telefonszolgálatokkal a nyugati államok legtöbbjében úgy az igazgatás, mint különösen a kezelési szolgálat tekintetében egyesített, mert a személyzetnek mindkét üzlet ágban való felhasználása mellett a szolgálatot kevesebb munkaerővel lehet ellátni és a hivatali helyiségeknél és egyéb költségeknél oly megtakarításokat eszközölni, amelyek az üzleti kiadásokat lényegesen apasztják. Ezen indokok voltak irányadók Baross miniszterre, midőn 1887. nálunk is keresztülvitte a két intézmény egyesítését, amelynek eredményeképpen 1887-ről 1888-ra a személyzeti létszámot vagy 10%-kal, 910 egyénnel, az üzleti költségeket pedig több mint 400,000 koronával volt képes apasztani.

**Postaszerződések.** A levelezésnek és egyéb postaküldeményeknek az ország határán túl való

gyors, biztos és olcsó szállításának biztosítására az államok egymás között P.-et kötnek. Ezek közül a legfontosabb a *világ(egyetemes)-P.*, amely az összes civilizált államokat állami szerződés útján egyesületbe tömöríti s melynek alaptételei *Nemzetközi postaiügy* és *Egyetemes postaegyesület* címek alatt ismertettek.

Egyik erőssége az egyetemes postaszerződésnek az, hogy az egyes résztvevők a nagy világposta-egyesületen belül szűkebb körű egyesületet köthetnek, amelyek a közönségnek előnyösebb feltételeket nyújtanak. Ily *szűkebb körű postai egyesületben* voltunk:

1. Ausztriával. A kölcsönös kereskedelmi és forgalmi viszonyok szabályozásáról szóló szerződés (1908. XII. t.-c.) XVIII. cikke erre nézve következőleg rendelkezett: «A postát, távirát és távbeszélőt a két állam mindegyike saját területén önállóan szabályozza és igazgatja. A posta-, távirda- és távbeszélő forgalmat a két szerződő fél területei között külön egyezmények állapítják meg. Ha ily egyezmények nem jöhetnek létre, a két állam területei közötti forgalomra nézve az egyetemes postaszerződés és a nemzetközi távirda-szerződés határozatai nyernek alkalmazást.» E törvény alapján a magyar posta az 1888-ból való magyar-osztrák postaegyezményt felmondotta és 1916 augusztus 18-án Magyarország és Ausztria között új postaegyezmény jött létre, amely a magyar posta önálló díjterületét is megvalósította és a magyar posta függetlenségét teljesen kiépítette. Ezt az egyezményt a trianoni békeszerződés hatályon kívül helyezte.

2. Németországgal, mely a világpostaszerződés előtt 1872 máj. 7. kelt és az 1873. I. t.-c.-be van foglalva. E szerződés, mely első ízben 1850. kötött meg, mint osztrák-német postaegyesület előzményét képezte a világpostaszerződésnek. Az 1916. kötött magyar-német postaegyezményt a trianoni békeszerződés szintén hatályon kívül helyezte.

3. Montenegróval 1895 ápr. 10., Oroszországgal 1898 ápr. 1., Svájjal 1900 aug. 12., Romániával 1903 febr. 15., Szerbiával 1907 márc. 4. és Bulgáriával 1914 júl. 11. kötött egyezmény alapján. Jelenleg a magyar posta külön egyezményeinek alapját a Portoroseban 1921 október havában létrejött megállapodás képezi, amelyhez eddig Olaszország, Jugoszlávia, Magyarország, Ausztria, Csehszlovákia és Románia csatlakoztak. Utóbbi 4 állam postája az általános megállapodáson túlmenően még több kedvezményt nyújtó külön megállapodást létesített.

A magyar postának ezeken kívül külön csomag, utalvány, utánvétel egyezményei vannak oly államokkal, amelyek a világpostaegyesülettel szemben az egyezményéhez nem csatlakoztak.

4. A m. kir. postának vasutakkal s hajózási vállalatokkal való szerződéseit illetőleg l. *Postajog*.

**Postatakarékpénztár.** Az a szervezet, mellyel a posta rendelkezik, lehetővé teszi, hogy egyrészt a legapróbb filléreket is tőkésítse, másrészt, hogy a pénz forgalmát és vándorlását lebonyolítsa. A P.-nak, mint az állam közvetlen vezetése alatt álló intézetnek, két feladata van: 1. a takarékos-

ság lehetővé tétele és fejlesztése a legkisebb vagyoniak körében is; 2. a fizetéseknek, illetőleg pénzküldeményeknek gyors teljesítése a készpénznek lehető csekély forgalma mellett. A P.-ak szülőházaja Angolország, ahol *Whitebread* képviselő volt az első, aki a P. eszméjét felvetette már 1807., de csak 1861. valósult meg, midőn *Sikes* bankár tervei alapján *Stanley* postaminiszter és *Gladstone* pénzügyminiszter javaslatot terjesztettek elő, amely még ugyanabban az évben törvényre emelkedett. Nálunk az 1885. IX. t.-c. létesítette a P.-t. A P. legfőbb üzletágai a következők: 1. takarékbetétek, 2. csekkszámllák, 3. értékpapír bizományi vételek és eladások. A P. takarékbetét üzletének lényege az, hogy már 10 f.-nyi betét is elhelyezhető, bár formailag 1 K a minimális betéthatár; ugyanis a P. forgalomba hoz gyűjtőlapokat (takarékjegyek), melyeken 10 db 10 f.-es bélyeg felragasztására van hely; a betelt lapok 1 K értéken már takarékbetétképp elhelyezhetők. A P. a takarékbetéteket 3%-al kamatoztatja  $\frac{1}{2}$  havi időszakonként (minden hó 1. és 15. közötti betét csak 16-tól kezdve kamatozik, 16. és 31-ike közötti betét csak a következő hó 1-től kezdve, míg a kivétek, ha a fél hónap folyama alatt vétettek ki, már a fél hónap elején megszűnnek kamatozni). Betéteket minden erre feljogosított postaközvetítő hivatal elfogad. A P. másik fő üzletága a csekkszámlla, illetve folyószámlla, főképp a kereskedők szolgálatára létesült és pedig nem azért, hogy a kereskedő itt gyűjtse és gyümölcsöztesse megtakarított tőkét, hanem azért, hogy a csekkszámlla legyen a kereskedő részére mindenfelől befolyó pénzeinek gyűjtőhelye. Csekkszámlla nyitása különféle formai bejelentésekhez, aláírásbemutatáshoz és 100 K törzsbetét lefizetéséhez van kötve. A P. útján való pénzbeszedés céljaira létesítették a *P.-i befizetési lapok*, ezeket küldi szét a csekkszámllatulajdonos adósainak az ország minden részébe, azok ennek segítségével a legközelebbi P.-i gyűjtőhelyen befizetik az összeget, a budapesti központ pedig a számlatulajdonos javára írja az összeget, aminek megtörténtéről ú. n. P.-i számlakivonat formájában értesíti őt. Mivel a P. a csekkszámllán csupán 2% kamatot ad, a kereskedők ügyelnek arra, hogy nagyobb töke hosszabb ideig ne feküdjék ott. A csekkszámlláról való pénzfelvételek, illetve a pénz harmadik személyekhez való átutalásának eszköze a *P.-i csekk* (l. *Csekk*). Ha az az ügyfél, akinek részére a P. számlájáról csekk útján bizonyos összeget kiutalnak, ugyancsak tagja a P.-i csekkforgalomnak, akkor a csekk kifizetése helyett a P. egyszerűen a csekk összegét a kiutalványozó számlájáról levonja és átírja a másik számlájára (átíró, zsíró vagy P.-i clearing-üzlet). A P. a clearingforgalomban résztvevők névsorát és csekkszámllaszámait nyomtatásban kiadja úgy, hogy az átutaló fél már a csekk kiállításakor megjelölheti azt, hogy átírás útján minő számla javára vezetendő át a csekk. A csekkszámllán a P. tételenként 4 f költséget és a számlára beérkező tételek után 6000 K-ig  $\frac{1}{4}\%$ , azontúl  $\frac{1}{8}\%$  jutalékot számít. Átmenetileg jutalékot nem szednek, de kamatot sem adnak. A P. a külföldi testvérintézetekkel való megállapodás folytán kül-

földre szóló átutalásokat is végez a rendes költségek mellett megállapított valutaárfolyamok alapján. A P. e három főüzletágán kívül a kifizetési utalványok által közvetíti a kifizetést, elváltolja váltótök inkasszóját, értékpapiroknakletétképp való kezelését stb. V. ö. *Schack* B. dr., *A Magyar Kereskedők Könyve*; *Halász* Sándor dr., *A postatakarékpénztárakról*; *Heim* Péter, *A postatakarékpénztári kérdés hazánkban*; P. D. *Fischer* Postspartkassen.

**Postatiszt**, l. *Postai személyzet*.

**Postaunió**, l. *Egyetemes postaegyesület*.

**Postautalvány** (franc. *mandat-poste*, ang. *money-order*), a postának adott meghagyás, hogy a pénztárába befizetett pénzösszeget meghatározott egyénnek kifizesse. A posták elvből csak kisebb összegeket fogadnak el, mert nem lehet szándékuk a pénzüintézetekkel versenyre kelni. Hazánkban a posta 1850 óta foglalkozik ez ággal, eleinte csak 25 frt erejéig. A nemzetközi postaegyesület folyton azon fáradozik, hogy az mentül szélesebb körben érvényesüljön. Ma már utalványon pénzt lehet küldeni nemcsak Magyarországra bármely helyére, hanem Európa összes államaiba, kivéve Spanyolországot, és a tengerentúli országok fontosabbjaiba. Egy-egy P.-nyal kifizethető a belföldön 20,000 K, a külföldre általában 1000 ar. frankot megközelítő összeg. A be- és kifizetés nálunk mindig K és fillérben történik, az átszámítást idegen pénzüértékre, illetve idegen pénzüértékről, a postahivatalok változó árfolyam szerint végzik. Az utalványozási eljárás többféle. A legrégebbi az angol eljárás, amely még ma is divik Franciaországban, Angliában és az Északamerikai Unióban. E szerint a P.-t, t. i. a kifizetési meghagyásra szóló okmányt maga a befizető kapja kézhez és ez küldi el levélben a pénz felvevőjének, ki evvel a kifizető postahivatalnál jelentkezik. A kifizető postahivatal bizonyos összegeken túl a befizetésről hivatalos értesítést (avis d'émission) kap a pénzt felvevő hivataltól. Ez az eljárás nehézkes és azért a nemzetközi postaegyesület végleg azon egyszerűbb eljárást fogadta el, mely nálunk is kezdettől fogva dívott, amely szerint t. i. a befizető fél csak nyugtát (vevényt) kap, magát a P.-t pedig a posta hivatalból a rendeltetés helyére szállítja és ott a címzettnek kifizeti. Vannak mégis bizonyos viszonylatok, ahol az utalványok az elveszés megakadályozása és ellenőrzés céljából jegyzékbe foglaltatnak és ez a jegyzék ajánlott levélként szállítatik el a rendeltetési ország közvetítő hivatalához (lista-rendszer). Ilyen jegyzék készül minálunk Anglia és a brit gyarmatok számára Londonba, Oroszország számára Szentpétervárra és az Északamerikai Unio számára New-Yorkba. Az utalványozás díja a belföldön 500 K-ként 2 K, de 200 koronáig csak 1 K, külföldre 100 K-ig 1 K, 200 K-ig 2 K, ezen összegzen felül minden megkezdett 200 K után még 1 K. *Távíratilag* is lehet pénzt utalványozni, még pedig nemcsak a belföldre, hanem számos külföldi országba is. Ilyenkor az utalványozási díjhoz hozzájárul a távirat díja. Az utalványok kifizetése vagy a címzett lakásán történik, mint pl. Budapesten és az ország nagyobb városaiban, v. pedig

a címzett csak értesítést kap és a pénzt a hivatalban veszi át.

**Postaüzleti szabályzat**, ama szabályok rendszeres összefoglalása, amelyek a postai küldemények szállítási feltételeit és feladási s kézbesítési módozatait meghatározzák, s melyeket a kereskedelemügyi miniszter időközönként a postai tarifákkal együtt hivatalos kiadásban a közönség és a postahivatalok használatára közzétesz. Időszaki kiegészítéseit a Posta és Távirtda Rendeletek Tára, Magyarországi Rendeletek Tára vagy a Budapesti Közlöny útján teszik közzé. A P. teszi mintegy a fuvarozási szerződést a posta és az azt igénybe vevő közönség közt, és minden kérdés, mely ezen viszonyból felmerül, e szabályzat határozatai szerint ítéltetik meg. L. *Postajog*.

**Postavonat**, népies nyelven minden személyszállító vonat, melyben mozgóposta közlekedik, l. *Postai szállítás*.

**Postavy**, falu a volt Minszk orosz kormányzó-ságban, a Naroc-tótól É-ra. Az 1915. előnyomult német hadseregnek, mely itt szeptemberben nagy lovasütközetet vívott, megerősített állása volt, amelyet 1916 tavaszán az oroszok nagy veszteségek árán sem bírtak áttörni.

**Post coenam stabis, seu passus mille meabis** (lat.) a. m. ebéd után állj, vagy ezer lépést járj.

**Postelberg** (csehül *Postoloprty*, lat. *Apostolorum porta*), cseh város a saazi ker. kapitány-ság területén, az Eger bal partján, (1910) 13,742 lak., a közelben több kőszénbánya.

**Poste restante** (franc., ejtsd: poszt resztañt, *bureau restant*, olaszul: *ferma in posta*, ang.: *to be called for, postán marad*), a leveleknek és egyéb postaküldeményeknek régóta szokásos oly értelmű megjelölése, hogy az illető levél stb. a rendeltetés helyén ne házhoz vitessék, hanem a postán őriztessék mindaddig, míg a címzett érte nem jön. A P. leggyakoribb utazások alkalmával, de igénybe veszik mások is, ha levelezésüket bármi okból nem otthon kívánják átvenni. A P. küldemények megőrzésének határideje általában egy hónap, ennek elteltével mint kézbesíthetetlenek «címzett nem kereste» (non reclamé) megjegyzéssel a feladónak visszaküldetnek. (L. *Postai tértilküldemények*). Legújában erkölcsrendészeti szempontból megszorítják a P. levelezést és kivált a serdülő ifjúságot igyekeznek attól távol tartani.

**Poster** (lat.) a. m. az utódok; *posteritas*, a következő kor; *posteriora*, a későbbi események; *posterioritas*, a későbbi következés, minek ellentéte a *prioritas*.

**Post festa** (lat.) a. m. ünnep után, vagyis későn; értelme: eső után köpönyeg.

**Postgeneratio**, annak a biológiai folyamatnak tudományos neve, melynek eredményeképpen a részben megsérült petéből fejlődő félv. negyed-, szóval hiányos testű embrió *utólagosan* a hiányzó részeket teljesen vagy tökéletlenül kiegészíti.

**Postglaciális** a pleisztocén kornak az a legfiatalabb szakasza, mely a jégkorszak után következik s a holocén kor kezdetével záródik. Legtalálhatóbban a pleisztocén-rénszarvas vadászok korának nevezhetjük. (L. még *Pleisztocén*.)

**Postglosszátorok** a glosszátorok utódai. L. *Glosszátorok, Római jog*.

**Posthitis** (gör.) fitymagyulladás, l. *Balanitis*.  
**Post hoc, ergo propter hoc** (lat.), szóról szóra: ez után, tehát e miatt, ha ugyanis, mert az egyik jelenség a másik *után* jő, ebből azt következtetjük (hibásan), hogy a másik *folytán* jött létre. A jelenségek *egymásutánja* nem bizonyítja oksági kapcsolatukat. L. *Hume*.

**Posthumus** (lat.) a. m. utószülött (az apa halála után született) gyermek, aki tehát az örökség megnyíltakor még csak méhmagzat (nasciturus). A rj. szerint az ilyent, ha az ő érdekéről van szó, már is megszületettnek kellett tekinteni: nasciturus pro iam nato habetur si de eius commodo agitur. Érdekeinek védelmére külön gondnokot (curator ventris) lehetett kiküldeni. Lényegileg a mai jogrendszer is ezt az álláspontot követi.

**Posthumus István**, l. *István*, 6. — *P. László*, l. *László*, 5.

**Posticum** (lat.), hátsó épület, az épületnek hátulja; ugyanaz, mint a görög templomok opisztodomosza.

**Postilla** (lat.), a szentbeszéd, elsősorban homiliák gyűjteménye, melyek részben tanulmányul, részben utánzásul szolgáltak s mintegy hivatalos jelleggel bírtak. Nagy Károly idejében keletkeztek és nevüket onnan nyerték, mert a vasár- és ünnepnap szentírási szakaszok magyarázatát tevén, ezeknek elolvasása után használtattak (*post illa* evangélii verba v. post ea, quae inciperé solent «in illo tempore»). Manapság pusztán családi olvasmány gyanánt szolgálnak. Magyar nyelven nagyobb számmal a Cornides, a Debreczeni- és az Érdy-kódexekben található. Újabb hasonló tartalmú, de szertartási magyarázatokkal is bővített, németből magyarra fordított munka: *Goffine* Lénárt Kath. oktató és épületes könyve stb. (Fordították a bécsi pazmaneumi növendékek.). A protestáusoknál leghiresebbek Luther házi és istenitiszteletre készült P.-i. L. még *Homilétika, Homiliarium*.

**Postillon** (franc.) a. m. postaküldőnc, l. *Postai szállítás*.

**Postl, Karl**, német író, l. *Sealsfield*.

**Postliminium** (lat. *limen* a. m. küszöb, *P. a. m.* visszatérés) v. *ius postlimini*, 1. a római jogban a. m. az ellenséges fogságból hazaszabadult római polgárnak az a joga, melynek alapján összes korábbi (fogság előtti) jogviszonyaiba visszaható erővel visszahelyeztetik. 2. P. a modern nemzetközi jog szerint hadierő folytán megzavart állapotnak (békekötés nélkül való) újra feléledése.

**Postludium** (lat.) a. m. utójáték.

**Postmaster general** (ang.), Anglia, illetőleg az Északamerikai Egyesült-Államok postagazgatásának politikai vezetője, aki miniszteri ranggal a kormány tagja és a parlamentben ülésel és szavazattal bír.

**Post mortem** (lat.) a. m. a halál után; hullaszemle, hullaboncolás is.

**Post natus** (lat.), a második flu. Angliában így nevezték azokat, kik Skóciában I. Jakab trónralépése után születtek s így angol honosak voltak.

**Post nubila Phoebus** (lat.), Széchenyi István gróf fordítása szerint: *Borura derü*; Langland XIV. sz.-beli angol latin költő egy verséből vett idézet, mely a M. Tud. Akadémia (1831) jelmondata.

**Postnumerando** (uj-lat.) a. m. utólag fizetve.

**Posto** (olasz, német. *Posten*), 1. órs a csend-órségnél, ahol a szárnyak szakaszokra, ezek pedig órsőkre oszlanak; 2. ór; 3. órcsoport; 4. a mén-telepnék egy osztálya; 5. órhely; 6. harcállás; 7. a küldőncvonalak állomásai; 8. állás, alkalmazás.

**Post-office**, Angliában a vezérlő postahatóság, amelynek élén a *postmaster general* áll. L. *Postaszervezet*.

**Post Pentecosten** (lat.) a. m. pünkösd után. Pünkösd ünnepétől számítja a róm. kat. egyház a vasárnapokat egészen advent első vasárnapjáig. L. *Post trinitatis*.

**Postremogenitura**, l. *Borough-English*.

**Post Romam conditam** (lat., rövidítve P. R. C.), a. m. Róma alapítása után.

**Postscenium** (lat.), a szinpad mögötti tér, ahol a színészek öltözködtek.

**Postscriptum** (rövidítve P. S.) a. m. utóirat a levelekben.

**Post terminum** (lat.) a. m. a határidő után.

**Post trinitatis** t. i. *festum* (lat.) a. m. a szentháromság ünnepe után. E naptól, mely pünkösd után való első vasárnapon van, számítják a protestánsok a vasárnapokat egészen advent első vasárnapjáig. L. *Post Pentecosten*.

**Postulatio** (lat.), a. m. kívánat, követelés, az egyházjogban kijelölés, l. *Egyházjavadalom*.

**Postulatum** (lat.), követelmény, a filozófiában oly tétel, melynek elismerését eleve követeljük, ámbár be nem bizonyíthatjuk; jogcímünk ilyenkor az, hogy más tételek vagy tekintetek támasztják; így pl. Kant P.-ai elméletileg be nem bizonyíthatók, de náluk nélkül erkölcsi élet nem gondolható; ilyenek isten léte, a lélek halhatatlansága, az akarat szabadsága.

A geometriában az alapfogalmak kifejtésén kívül a rendszer felépítéséhez még bizonyos előleges követelményeket is kell felállítani, hogy bizonyos szerkesztések, melyeket egyszerűbb szerkesztésekre már nem lehet visszavezetni, véggezhető legyenek. Ilyenek vannak Euklides «*Elemái*»-nek bevezetésében is. Pl. Kell, hogy minden pontból minden más ponthoz egy-egy egyenes legyen húzható. Minden határolt egyenest kell hogy egyenesvonalilag meghosszabbítsunk. Minden tetszőleges pont körül, minden tetszőleges sugárral kell, hogy kört írassunk le. Ezek P.-ok.

**Postumus** (lat.) a. m. utószülött.

**Post urbem conditam** (lat.) a. m. a város alapítása után, a rómaiak időszámításában a. m. Róma városának alapításától számítva.

**Posvány**, a. m. mocsár (l. o.).

**Posványláz**, l. *Malária*.

**Poszáta** (*Sylvia* Scop., állat), a P.-félék családjába tartozó madárnem. 30 faj ismeretes, melyek Európában, Ázsiában és Észak-Afrikában honosak. Hazánkban 7 faj él. Közönségesebb fa-

jok: 1. *Közönséges* vagy *mezei P.* (*S. sylvia* L. a. m. *S. communis* Lath.); felül szürkésbarna, alul fehér, legtisztább fehér a torka és hasa közepe; szárnya, különösen pedig másodrendű evezői és fedőtollai világos vörhenyesbarnával szegettek; begye vörösárnyalatú; csőre sötét-, lába világosbarna; hossza 14—15 cm.; a tojó kissé eltér a hímétől, amennyiben feje és farka nem szürke, hanem barna színű és mellén nincs meg a vörös színű árnyalat. 2. *Barátka P.* (*S. atricapilla* L. = *Ficedula atricapilla* Blytt.); hossza 15·5 cm.; feje fekete, csőr és szem közti része, füle és arca, torka és begye hamuszürke, háta szürke zöldes árnyalattal, hasa közepe fehér, oldala barnászürke árnyalatú; hazánkban nagyon közönséges, áprilisban érkezik és októberben vonul délre. Népies nevei: barát-P. és papfülemüle. 3. *Szürke P.* (*Sylvia curruca* L.); fejeteteje egérszürke; háta világos palaszürke, barna árnyalattal; szárnya és farka barna; farka szélső tolla fehér, belső zászlajának szegélye szürkésbarna; alul fehér, melle és oldala kissé barna árnyalatú; csőre kékösszürke; hossza 12—14 cm. Népies nevei: nyomorék, csóvanka. 4. *Kerti P.* (*S. simplex* Lath.), 1. *Kerti P.* 5. *Sávós P.* (*S. nisoria* Bechst.); a Közép-Európában honos P.-fajok közt a legnagyobb; hossza 16·5—17·5 cm.; felül szürke, alul fehér, szürkés ékalakú rajzolattal, szeme sárga. 6. *Dallos P.* (*S. orpheus* Temm.); hossza 7 cm.; felül egérszürke, fejeteteje, csőre és szeme közti része koromfekete, szárnya és farka szürkésbarna, alul fehér, melle, hasa és alsó farkfedő barnászürke árnyalattal bevontak; a volt magyar-horvát tengerparton és a Karszt-hegység déli részén fordul elő. Egyéb P.-fajok: *szárdiniai P.* (*S. melanocephala* [Gmel.]; a volt magyar-horvát tengerparton fordul elő); *törpe P.* (*S. conspicillata* Tem., Dél-Európa); *bajszos P.* (*S. subalpina* Tem., Dél-Európa); *provencai P.* (*S. nuda* [Bodd.]; Dél-Franciaország, Spanyolország, Dél-Itália); *feketetorkú P.* (*S. rupestris* Tem., Görögország, Kis-Ázsia, Palesztina). *Berki P.* névvel jelölik a Dél-Európában, Közép- és Kis-Ázsiában és Észak-Afrikában honos *Cettia*-nembe tartozó P.-fajokat. L. még *Nádi poszáta*.

**Poszátafélék** (*Sylviidae*, állat), az Éneklők rendjébe tartozó népes madárcsalád. A P. csőre vékony és hegyes, töve többé-kevésbé lapított Szárnya hosszú, hegyes és laposan simul a testhez. Evezőtollainak száma 10; az első evezőtoll hosszabb, mint a másodiknak a fele. A P.-et tekintik az összes madarak között a legtokéletebb szervezetűeknek. Mintegy 2500 fajuk ismeretes, melyek az egész földön elvannak terjedve. Mindnyájan rovarevők; gyümölcsérés idején azonban főleg bogyókkal táplálkoznak. A mérsékelt égöv alatt élők télre melegebb tájakra vonulnak. A legpompásabb énekeseket találjuk soraikban. Közönségesebb hazai nemek: poszáta (*Sylvia*), rendike (*Phylloscopus*), fűzike (*Hypolais*), nádi rigó (*Acrocephalus*), nádi fülemüle (*Potamodius*), tücsökmadár (*Locustella*), nádi poszáta (*Calamodius*) stb. L. még *Poszáta*.

**Poszátká**, község, l. *Szolovagyör*.

**Poszavina**, Horvát-Szlavonországban a Száva folyó lapálya, mely a Száva folyó két oldalán a



drávamelléki lapálylyal (Podravina) csaknem párhuzamosan húzódik.

**Poszméh**, *pöszörméh*, *dongóméh* (*Bombus* Latr. állat), a Méhek családjába tartozó rovar-nem. Az ide tartozó fajok zömök, sűrűn szőrözött testűek. Virágror gyűjtésére szolgáló kosárkájá és kefeje nemcsak a dolgozóknak, de a nőtényeknek is van. Fekete v. sötétbarna alapszín mellett mindig vannak testükön sárga v. sárgásfehér övek is. Heréik és dolgozóik ősszel elpusztulnak s csak a nőtényeik telelnek át. Legnagyobb részük föld alatt fészkel, mint a földi *P.* (*B. terrestris* L.), a kerti *P.* (*B. hortorum* L.) és a réti *P.* (*B. pratorum* L.), de akad kőrákásokban, falüregekben (*B. lapidarius* L.), sőt fűcsomók és moha alatt fészkelő faj is (*B. muscorum* L.)

**Poszogó bogár** (állat), l. *Bűzbogár*.

**Posztdatál** (lat.) a. m. utókeltez, valamely okiratot régebb időről keltez, mint amelyben készült. L. *Utókeltezés*.

**Poszthipnózis** (gör.), l. *Hipnotizmus*.

**Posztóárú**, az erősen kallózott és bogácsolt gyapjuszövet; l. *Gyapju* és *Csinozás*.

**Posztógyapjú**, az 50 mm.-nél rövidebb s göndör gyapju, melynek sajátsága, hogy jól kallózható.

**Posztógyár**, az olyan gyapjufonó- és szövőgyár, amely kártolt fonalat és erősen kallózott szövetet készít. L. *Fonó- szövőipar*, *Gyapju*, *Kártológép*, *Kallózás* és *Csinozás*.

**Posztोजना**, krajnai város, l. *Adelsberg*.

**Posztókötés**, l. *Alapkötés*.

**Posztómozaik**, színes szövetdarabokból készült terítő v. kis szőnyeg, melynek mintázata intarzia hatását kelti; a keretvarrat vagy tamburiróttással (török módra), vagy zsinórfelrakással (spanyol és olasz mód, applikálás) készül.

**Pót**, ürmérték. Svájcban 1,5 lit., Dániában 0,966 l.; Norvégiában 0,965 l.; Lyonban 0,93 l.; Brüsszelben 1,354 l. stb.

**Póta** (hal.), az eresztő háló felső inára alkalmazott, gyékényből kötött úsztató.

**Pótadó**, l. *Jövedelmi pótadó*. — Községi pótadó, l. *Községi adó*. — Betegápolási pótadó, l. *Betegápolás*.

**Potain féle készülék**. Orvosi készülék hólyagok és különösen mellhártyaizzadáományok lecsapolására, kiszívására.

**Potaissa** (*Patavissa*), római város Dáciában, a mai Torda helyén.

**Pota-la**, hegy, amelyen a dalai láma lakóháza épült, l. *Lhassza*.

**Potamobius astacus** (állat), l. *Rák*.

**Potamoc-formáció**, l. *Kréta-szisztéma*.

**Potamochoerus** (*Bütykös disznók*, állat), a Sertés-félék családjába tartozó emlősállatnem. 5 faj ismeretes, melyek mind Afrikában élnek. Ismertebbek: 1. Bojtosfülü disznó (*Potamochoerus porcus* L.). Hossza, 25 cm. hosszú farkát is beleértve, 1,5—1,6 méter, vállmagassága 55—60 cm. Alapszíne élénk sárgás barnavörös; homloka, fejbúbja, füle és lábai feketék; fülbojtja és fülenek széle, továbbá szemetájéka és pofaszakála fehér; hasa szürke. 2. Folyami disznó (*P. choeroptamus* Desmoul). Hossza, 40 cm. hosszú farkát is beleértve, 1,6 méter. Pofája és pofaszakála szürkésfehér. Pofájának hátsó része,

nyakának oldalsó részei, válla, lábai és hátsőrénye fekete.

**Potamodus** (állat), l. *Nádi fülemile*.

**Potamogeton** Tourn., *békaszólló* (növény), a Potamogetonaceae család génusza; 50 faja minden földrész édes és brakkos vízében el van terjedve. A vízfenékel kúszó rhizómájukkal függnek össze; száruk és levelük a vízben úszik, az utóbbi többnyire széles lemezű és hosszú nyelű, a lemez rendszeren rácsosan erezett. Fűzérjük a víz fölé emelkedik; virágai leplesek, 4 porzósak. 4 terméskéjük csonthéjashoz hasonló. Hazánkban is több



Potamogeton natans; úszó hinár.

faj honos, mocsárban, tóban, folyók holt ágaiiban hinárt alkotnak. Gyakori a *P. natans* L. (l. az *ábrát*), a *P. crispus* L. (fodros békaszólló). A vízben szénsavas mészkéreg rakódik rájuk; ha tömegesen nőnek, trágyázni lehet velük.

**Potamogetonaceae**, *Békaszóllófélék* (növény), az egyszikűek családjába a Helobiales sorozatban. Fajai vízi növények s így a legtöbb minden földrész édes v. brakkvizében meghonosodott, mások tengeriek. A fenékhez kúszó rhizoma erősíti őket, száruk és levelük a vízben úszik. Viráguk lepel nélküli, tökéletlenül leplek, 2 ivarú és fűzérben, v. 1 ivarú és álnyíóban v. magánsan áll. Porzójuk nyeletlen, vagyis a portokok ülők, a virágban több v. 1 szabad magház van 1—1 termőlevélből alakulva, végül csonthéjasszerű v. hártyás falú, 1 magú, csak a csirázásnál nyílik fel. Nálunk a *Potamogeton* (l. o.) több faja él.

**Potamoplankton**, l. *Plankton*.

**Potain**, *Gregorij Nikolajevics*, orosz utazó, szül. Akmolinszkban (Orosz-Azsia) 1835 okt. 3. Több évig az Altai-hegységet kutatta, 1863—1864. részt vett Struve expedíciójában a Fekete-Irtis és keleti Tarbagataj vidékén. 1876—77-ben és 1879. Mongoliába és Nyugat-Khivába ment, útja az orosz császári földrajzi társaság által kiadott Vázlatok az északnyugati Mongoliából (1881—83.) orosz nyelvű műben van leírva. 1886. Kinában, Tibetben és Mongolországban járt. Erről az útiról szól: *Utazások Kinában és Mongoliában* (Pétervár 1893, 2 köt.) című orosz nyelvű munkája. Megírta továbbá *Ázsia földrajzát*. Mongolországi és kínai utazásait újból feldolgozta Ljaljina (Szent-Pétervár 1913).

**Pótanyagok**. A világháború alatt, midőn a központi hatalmak a világpiactól úgyszólván teljesen el voltak zárva, nagyon sok beszerezhetetlen anyagot sikerült több-kevesebb eredménnyel pótolni. Különösen élelmiszereket. Ezek közül több az eredetivel majdnem egyforma értékű, sok azonban értéktelen, sőt az egészségre káros

volt. Így többek között forgalomba hoztak tojás-pótlót, mely sárgára festett sütőpor volt, dohány-pótlót, mely szárított meggyfalevélből és más levelekből állt, egy kis zsályával szagositva. Viszont a pörkölt kenyérmagvakból előállított kávépótlékok jól beváltak (pörkölt rozskávé, malátakávé stb.). Csomagolási célokra készült a kenderspárga pótlására a papirspárga, szövetek helyettesítésére pedig a papirszövet. Hadszernek is sok pótnyagot használtak, srapel-töltéshez pl. ólom helyett lágy vasat stb.

**Potápenko**, *Ignatij Nikolajevics*, orosz író, szül. Fedorovkában (Cherson tartomány) 1856 dec. Egyetemi tanulmányait Odesszában és Péterváron végezte, majd 1881 óta irodalmi téren működött s elbeszéléseivel és rajzaival csakhamar ismertté tette nevét. Később számos regényt írt, melyek közül nevezetesebbek: *Zdravyja ponatija* (Egészséges fogalmak, 1890), *Sekretar jego prevoschoditelstva* (A kegyelmes úr titkára) és *Na dejstvitelnoj službě* (Tényleges szolgálatban). Rendkívül termékeny író. Összes művei 1904—1905. jelentek meg 12 kötetben a Niva mellékleteként. Magyarul megjelent: *A kiválasztott* (ford. *Madzsar* G., Budapest 1899); *Egy vén diák elbeszéléseiből* (ford. *Ambrozovics* Dezső); *Szerelém* (ford. u. a. Budapest, 1900); *A maga emberségéből* (ford. u. a. 1906); *Egy család története* (4 kiad. 1918).

**Potaro**, délamerikai folyó, l. *Essequibo*.

**Potassium** a. m. kálium (l. o.).

**Potatio** (lat.) a. m. ivás, dorbézolás. — *Potator*, nagyivó, kortyondi, dözsölő.

**Pot-au-feu** (franc., ejtsd: potofő), a franciák nemzeti levese; erős húslé, melyet a benne főtt hússal és zöldséggel, pirított kenyérral készítenek el és tálnak föl.

**Pótbíró**, régebben (1886 előtt) a királyi ítélőtábláknál alkalmazott alacsonyabb fizetési fokban levő bíró, ki minden tekintetben mint rendes bíró működött. P.-nak v. póttagnak nevezik továbbá azt a bírót, akit hosszabb tárgyalásoknál a tanácstagok rendes számán felül oly célból alkalmaznak, hogy a rendes tag akadályozása esetén annak helyébe lépjen.

**Potchefstroom**, a Délafrikai Unió egyik városa és járási székhely Transvaalban, (1912) 12,989 lak., egyenes, fákkal szegélyezett utcákkal; éghajlata miatt a mellbetegek nagy számmal keresik föl. Azelőtt Transvaal fővárosa volt és *River-Dorp* nevet viselt.

**Pótdíj**, l. *Biztosítás*.

**Potebnyá**, *Alekszandr Afanaszevics*, orosz szlávista, szül. a poltavai kormányzóságban 1835 szept. 22. (10.), megh. Voronezsban 1891 dec. 11. (nov. 29.). Nagy tudományos beccsel bírnak fonetikai és mondattani kutatásai. Számos műve közül említést érdemelnek: *Dva izsldovanija o zvukach russkago jazyka* (Két tanulmány az orosz nyelv hangjairól, Voronezs 1866); *Zamětki o malorusskom narěcii* (A kisorosz nyelvjárássra vonatkozó észrevételek, u. o. 1871) és *Iz zapisok po russkoj grammatiki* (Az orosz grammatikára vonatkozó közleményekből, u. o. 1873). Műveinek teljes bibliográfiáját összeállította *Volter* E., a szent-pétervári tud. akadémia

Sbornikjának LIII. k. 8. sz. V. ö. *Vetuchov*, A. P. (Varsó 1896).

**Potěchin**, *Alekszej Antipovics*, orosz író, l. *Potyechin*.

**Potemkin** *Ödön*, színész és író, l. *Egervári*.

**Potemkin** (ejtsd: patyomkin), *Grigor Alexandrovics*, herceg, orosz államférfi és hadvezér, szül. Csizhovóban (Szmolenszk korm.) 1739 szept. 27. megh. Nikolajev közelében (Besszarábia) 1791 okt. 16. Mint fiatal tiszt került II. *Katalin* cárnő udvarába 1762., s annak kegyeit megnyerve, gyorsan emelkedett. Az első török háború után (1768—74.) tábornok, gróf és a cárnő főhadsegéde lett. Az *Orlov*-testvéreket kiszorítva a hatalomból, feltétlenül uralkodott a cárnő felett s korlátlan hatalommal intézte Oroszország külső és belső politikáját. Kiméretlen és kapzsi ember volt, de nagyratörő terveivel nem állottak arányban hadvezéri és államférfiúi képességei. II. József császár 1776. birodalmi hercegi rangra emelte P.-t, ki már ekkor az orosz hadsereg főparancsnoka, a Fekete-teger főteger-nagya és az összes déli tartományok kormányzója volt. *Nikolajev*, *Kherzon* és más városok alapításával tagadhatatlanul nagy érdemeket szerzett és *Krim* bekebelezése (1783) után a *Knyáz Tavricsevszkij* (Tauriai herceg) címet kapta. Az új hódítások megtekintésére meghívta a cárnőt s ekkor keletkezett a *P-falvak* (l. o.) meséje. Az 1787. kitört török háborúban az orosz sereg fővezére volt s 1788. rohammal elfoglalta *Ocsakov* várát. Jassyból visszajövet halt meg Nikolajev közelében. Az általa alapított *Kherzonban* 1836. szobrot emeltek emlékének. Eletrajzát titkára *Saint-Jean* írta meg, kiadta *Rothermel* (Karlsruhe, 1888). V. ö. *Cérenville*, Vie du prince P. (Paris 1808).

**Potemkin-falvak**, közmondásszerű elnevezése valamely nagyobb szabású szemfényvesztésnek, megtévesztő csalásnak. Eredete a dolognak az, hogy *Potemkin* herceg, II. Katalin cárnő mindenható minisztere, 1787. a cárnőt meghívta a törököktől elfoglalt új orosz birtokok (Krim) megtekintésére. Ekkor állítólag színházi díszletekből összeállított falvakat, várakat és hadihajókat mutatott be messziről a cárnőnek és betanított küldöttségeket vezetett eléje, hogy elhitesse e vidékek virágzó jólétét. E mesének semmi történeti alapja sincs, valószínűleg P.-nak Szent-Pétervárott maradt ellenségei találták ki, akik boszankodtak azon, hogy a cárnő őket nem vitte el erre az utazásra.

**Potenciál** (lat.), a gravitáció, elektromosság és mágnesség, egy szóval azon tünemények elméletének egyik alapfogalma, hol az ágensek (hatók) vonzása v. taszítása a távolság négyzetével fordítottan arányos. A gravitáció elméletében egy súlyos test által a tér valamely adott pontjában létesített P. következőleg van meghatározva: Gondoljunk az illető pontban egy súlyos anyagi pontot elhelyezve, melynek tömege egyenlő a tömegegységgel. Hogy ezt a vonzó testtől eltávolíthassuk, annak vonzásával szemben munkát kell végeztünk, és ha a pontot végtelen távolságba visszük, az ekkor végzett munka lesz a tér adott pontjában a vonzó test által létesített

P.-nak mértéke. Analog módon kapjuk egy elektromos v. mágneses testnek P.-ját. L. *Elektromos P.* — A tér azon pontjainak összességét, melyekben a P. egyenlő értékű, *equipotenciál felületnek* vagy *szintfelületnek* nevezzük. (L. *Elektromos szintfelületek*). Az erre merőleges vonalak az ú.n. erővonalak, melyek a tér minden pontjában az erő irányát jelzik. E fogalmakat a hőáramra is lehet alkalmazni. A P.-nak megfelel a hőmérséklet.

**Potenciális alkalmazkodás** a. m. közvetett (indirekt) alkalmazkodás. I. *Alkalmazkodás*.

**Potenciána**, Kézai szerint (II. fejt. 3. §) Százhalom vagyis Batta táján, Érd közelében feküdt. Ennél a regés városnál gyülekeztek a longobardok, hogy megtámadják a hunnokát, kik azonban megelőzték őket és Sicambriánál a Dunán átkelven, az ellenséget ölték és vágták. Detre és Macrinus azonban az olaszokkal Tárnokvölgy mezején döntő csatát nyert a hunnokon.

**Potens** (lat.) a. m. tehetős, tehetséges; *potentia*, képesség, tehetség, hatalom; *potentát*, az, aki a hatalom birtokában van, úr.

**Potentia** (lat.) a. m. 1. erő, hatalom, főleg politikai hatalom; 2. férfinál a testi közötlésre (perficiendi copulam carnalem) való képesség, melynek hiánya — impotentia — házasságérvénytelenégi ok, de a magyar házasságjogban csak tévedés címén, s azért csak akkor, ha a másik házasság nem tudta, sem a körülményekből nem következtethette.

**Potentia**, város, l. *Potenza*, 3.

**Potentialis** (lat.) a. m. lehetőségi mód; l. *Igemódok*. — *P. energia* a. m. helyzeti energia, l. *Energia*.

**Potentilla** L., *pimpó* (növ.), a Rosaceae (Rózsafélék) család génusza, mely más génuszok (pl. *Tormentilla*) idevonásával 200 fajt számlál. Elterjedésük területe mind a két félgömb, főképp azonban az É.-i mérsékelt és hideg tájak. Nagyrészt évelő füvek, kisebb részben alacsony cserjék és egyéves füvek. Levelük tenyeres vagy szárnyas. Viráguk rendszeren sárga, ritkán fehér; van külső csészéje, melynek levelei általában rövidebbek a csészeleveleknél. A virág különben 2 ivarú, porzója körülbelül 20, magháza sok. Mint kerti dísz elterjedt a fehérvirágú *P. davurica* (Nestl) Kinából és a sárga és gazdag virágú *P. fruticosa* L. Itt-ott a *P. recta* L. és más csinos faj is díszlik kertben. Libalegelőkön közönséges a *P. anserina* (libapimpó, isten abroszkája, lüdpázsit, pimponya, pipe- v. pipifű). Nagyobb levél-szárnyai kisebbekkel váltakoznak, alsó oldalukon ezüstösök, virága aranyszín sárga, magános, kocsánya hosszú. Ahol elszaporodik, más fűvet kiszorít. A *P. silvestris* Neck. (*P. v. Tormentilla erecta* L., vérontó pimpó, kinagyökér, vérfű- v. vérhasgyökér) csészéje és pártája 4 levelű. Tökéje (rhizoma tormentillae) erősen összehúzó hatású, officinális és népies orvosság. A nép szesz italba teszi, ez az erejét kivonja, azután gyomor-erősítőnek és hasmenés ellen használja. Hegyvidéki mezőn, ritkás erdőben, főképp nedves talajon terem. Közönséges még a *P. reptans* L. (kúszó, folyó, terjedő pimpó), *P. argentea* L. (ezüstös pimpó, köszvényfű), *P. arenaria* Borkh.

(homoki pimpó). Ezenkívül még számos P.-fajunk van.

**Potenza**, 1. középolaszországi folyó; a Római Apenninokban ered a Monte Penninon (1572 m.), Porto Recanatinál ömlik az Adriai-tengerbe.

2. *P.* (1871-ig: *Basilicata*), olasz tartomány és compartimento Foggia, Bari, Lecce, Cosenza, Salerno és Avellino, a Tarentói-öböl és a Tirreni-tenger közt, területe 9987 km<sup>2</sup>, (1915) 489,574 lak. Járásai: Lagonegro, Matera, Melfi és P.

3. *P.*, fővárosa P. tartomány- és járásnak, *püspöki székhely*, 13,000 lak., Anjou-korbéli városházzal és székesegyházzal (XVIII. sz.). Szemináriuma, tanítónőképzője van. Kőfalak és erődítmények romjaival. P. (*Potentia*) Augustus korában Lucania virágzó városa volt. 1250-ben II. Frigyes, 1268. Anjou Károly dúlta föl. Az 1857 dec. 15-iki földrengés nagyrészt elpusztította és 4000 ember vesztette életét.

**Poterie** (franc., ejtsd: potri) a. m. agyagáru, továbbá fazekasság.

**Poterion neptuni** Schl. (állat), az Egytengelyes kovatús-szivacsok (*Monactinellidae*) csoportjába tartozó tengeri szivacs faj. Nyeles serlegeket alkot. 1 méternél hosszabbra is megnő. A Csendes-óceánban honos.

**Poterium sanguisorba** L. (növ.), l. *Sanguisorba* és *Csaba tre*.

**Poterna** (franc. *poterne*), bombamentesen boltozott út a várakban, amely a várak belső részeit köti egymással össze, tehát belső közlekedésre szolgál. A nagyobb P.-át kapunak nevezik. L. *Kirohanó kapu*.

**Potes** (*Liebana*), vidék a cantabriai hegység É.-i lejtőjén, Spanyolország Santander tartományában. P. járás (1910) 12,167 lak., 7 községgel, székhelye P. (1200 lak.), bor- és gyümölcsstermelés.

**Póteskü**, a régebbi rendes perben az eskü által való bizonyításnak egyik neve, melynek akkor volt helye, ha valamelyik fél csak fél bizonyítékot hozott fel s azt az ellenfél meg nem erősítette. A Pp. szerint P. nincs.

**Pótesküdték**, l. *Esküdtbíróság*.

**Potestas** (lat.) a. m. hatalom. *Patria P.* a rj.-ban a. m. atyai hatalom, melyet a rj. szerint v. jogszerű házasság (iustum matrimonium) v. jogügylet (adoptio, arrogatio, l. o.) útján lehetett megszerezni. A patria P. az ősi jogban az alvetett személy fölötti teljes hatalmat jelentett, még az élet és halál (ius vitae ac necis) és a rabszolgaságba való eladás jogát is. (Durva visszaélés ellen a cenzori megrovás, nota censoria védett). A patria P. az ősi terminológiában a. m. *manus*; ez azonban a későbbi nyelvezetben a férji hatalmat jelentette. *Dominica P.* a. m. rabszolgák fölötti hatalom. L. *Paterfamilias*, *Imperium*. — *P. ecclesiastica*, l. *Egyházhatalom*.

**Pótfedezet**, l. *Fedezet*.

**Pótfizetés** (bány.). A nem részvénytársasági alapon működő bányatársulatoknak nincs előre befizetett alaptőkéjük, hanem a bányarészjegytulajdonosok esetről-esetre kötelesek az üzem fenntartására szükséges pénzt, a P.-t, részszedésük arányában befizetni. A P.-t a bányatársulati gyűlés határozata alapján az igazgató veti ki és hajtja be a részjegytulajdonosoktól.

**Pótföldek** (*fundi adjstitutionales*). Ha az úrbéri teleknek törvényes állományát a megszabott mennyiségben valamelyik művelési ágból kiadni nem lehetett, a hiányzó mennyiséget más művelési ágbeli földdel pótolták. Az ilyen célból kiadott úrbéri földeket nevezték P.-nek. Szántóföldet szőlővel v. erdővel pótolni nem lehetett.

**Potgieter**, *Everhardus Johannes*, németalföldi költő és kritikus, szül. Zwolleban 1808 jún. 27., megh. Amsterdamban 1875 febr. 3. 1837-ben Amsterdamban alapította a *De Gids* (A kalauz) c. folyóiratot, mely az újabb németalföldi irodalom fejlődésére rendkívül hatással volt. Művei közül felemlítendőek: *Proza* 1837—45. (Haarlem, 2 köt.); *Poezy* 1827—74. (u. o., 2 köt.). Halála után Zimmermann Johann C. adta ki műveit (u. o. 1885—1886, 18 kötet).

**Póth** a hagyományok szerint Szt. István idejében jött Magyarországra s Lébény környékén nyert birtokot. A család tagjai közül az 1150 táján említett Mór fiának, Istvánnak, hat fia ismeretes: *Saul* királyi kancellár (1188—92. csanádi püspök, utóbb kalocsai érsek), *Sándor*, *Szerafin*, *Csepán* vagyis *István* (1206. Magyarország nádora), *Mór* (ki 1208. már nem élt, de mint családosa ember halt meg) és *P.* (Magyarország nádora s mosoni főispán 1209.), ki magát egyenesen Győr nemzettségéből valónak írta. István nádor hasonló nevű fia cisztercita lett s 1221. a szentgotthárdi apátságnak adta egész örökségét. P. és István nádor alapította *Lébény* (l. o.) nagyhirű monostorát, melynek alapítását II. András már 1208. helybenhagyta. *Konrád*, Mór unokája, 1258. igen fiatalon, mint borsodi főispán és «comes de Altenburch», majd királyi főpohárnok nevezetes szerepet játszott. 1292-ben ő alapította a baranya-gyulai pálos szerzetet. Fia, *Jakab*, 1287—1292 közt mosoni főispán. 1386-ban P. nemzetsége kihalt. V. ö. *Stessel*, Lébényi Pót ivadékai (Századok 1891, 140—143. old.); u. a., A Német-újváriak és Héderváriak leszármazásához (u. o. 1896, 432—437. old.).

**Póthatáridő** az a határidő, amelyet a határidőhöz kötött kötelezettség teljesítésére az eredeti határidő lejárta után még engedélyeznek. Kereskedelmi törvényünk 354. §-a szerint, ha akár a vevő, akár az eladó a másik fél késedelme folytán teljesítés helyett kártérítést követelni, v. elállani akar, erről a másik felet értesíteni, s ha az ügylet természete megengedi, az utólagos teljesítésre P.-t engedni tartozik.

A vasúti szállítáznál a felügyeleti hatóság az üzletszabályzat 75. §. 3. pontjában meghatározott esetekben a *fuvarozási* határidőt meghosszabbíthatja. Az az idő, mellyel a rendes szállítási határidő meg van hosszabbítva, a póthatáridő, melyet a vasútnak hirdetni kell, mert közhírré tétel nélkül az nem alkalmazható. A felügyeleti hatóság póthatáridőt engedélyez: összekötő vasutakon történő átszállításnál; keskenyvágányú vasútról rendes nyomtávúra való átmenet számára; rendkívüli forgalmi viszonyok esetére stb. L. *Szállítási határidő*.

**Póthatározat** az a határozat, amellyel valamely hatóság már meghozott határozatát utóbb kiegészíti vagy módosítja.

**Pothenot-féle feladat**: kerestetik a három adott A, B és C pontokkal egy síkban fekvő D pont helyzete, ha ismerjük ADC és BDC szöveget. A feladatnak grafikai megszerkesztésére külön műszer van. Különben már a középiskolákban is tárgyalásra kerülő trigonometriai feladat, melynek némely katonai fölvételnél van jelentősége. V. ö. *Wessely* Viktor, a Pothenot-féle feladat c. értekezésével, megjelent Budapesten a Magyar Mérnök- és Építész-Egylet Közlönyének 1902. évi V. füzetében.

**Pothier** (ejtsd: —tyé), 1. *Dom Joseph*, francia zenetudós, szül. Bouzemonban, St. Dié mellett, 1835 dec. 7. 1898-ban a St. Wandrille-i bencéskolostor apátja lett. Nagytekintélyű kutató a gregoriánus ének terén. Fontos munkái: *Les melodies Grégoriennes* (Tournai 1880); *Liber gradualis* (1883); *Cantus Mariales* (1902); *Méthode du Chant Grégorien* (1902). P.-t 1904. a pápa az Editio Vaticana vezetésével bizta meg.

2. *P., Robert Joseph*, francia jogtudós, szül. Orléansban 1699 jan. 9., megh. u. o. 1772 márc. 2. Az orléansi elnöki törvényszék tanácsosa lett 1720., majd a francia jog tanára u. o. Szülővárosa 1859. szobrot emelt neki. Főmunkája: *Pandectae Justinianae in novum ordinem digestae* (Paris 1748—52, 3 köt.); továbbá: *Traité sur différentes matiéres de droit civil* (u. o. 1773—74); *Traité des obligations* (új kiad. Massontól, u. o. 1761). Összes műveit többen kiadták; legutóbb Bugnet (10 köt. 2. kiad., u. o. 1861—62). Életrajzát megírták *Dupin* (u. o. 1828) és *Frémont* (Orléans 1859).

**Póthímek** v. *törpehímek* (állat), a *kacslábú rákok* (*Cirripedia*) bizonyos fajainál (*Scalpellum*, *Ibla*, *Dendrogaster*, *Duplorbis* stb.) a rendes hímnős alakokon kívül előforduló hímek, melyeknek szervezete az úgynevezett Cypriszokon vesztegel. A P. féregalakúak, kacslábaik és emésztőszerveik visszafejlődtek és csupán nemi szerveik vannak jól kifejlődve. Váltivarú kacslábú rákoknál P.-nek nevezik a hasonló szervezetű hímekeket is.

**Póthitel**, l. *Állami költségvetés*.

**Pothos** (gör.) a. m. vágy, kívánság és annak megszemélyesítése, a szerelmi epedés, Eros társa.

**Pothum**, adók. Modrus-Fiume vmegyje sušaki j.-ban, (1910) 1050 horvát lak. (Tr. SzHSz.)

**Poti** (törökül *Kaleh Fas*), kikötőváros Kutaisz transzkaukáziai volt orosz kormányzóságban a Rion torkolatánál, (1910) 17,000 lak., a várostól messze fekvő, sekély kikötővel. P. hajdan török vár volt, amelyet 1640. elfoglaltak az imericiaiak, de a törökök ismét visszavették. 1829. került az oroszok birtokába. 1914—1915. a török flotta többször bombázta. Most Georgia köztársasághoz tartozik.

**Potidaia**, az ókori Korintus egyik gyarmatvárosa azon a földszoroson, mely Makedoniának Pallene (ma Kasszandra) nevű félszigetét a szárazfölddel összeköti; hatalmasan meg volt erősítve. A peloponnézusi háboruban (429) kénytelen volt magát Athénnek megadni. Helyén athéni gyarmat keletkezett, melyet makedoni Fülöp (356) lerontott, de Kasszandros újból felépített, amikor aztán *Kasszandreia* nevet kapott. Ezen a né-



ven Makedoniának legjelentősebb városává fejlődött.

**Potifar**, Mózes I. könyve szerint József gazdája, ki őt, a neje hamis vádaskodására, a börtönbe vettette. Ugyanott *Potifera* a neve József apósának is, aki heliopoliszi pap volt. A személyek különbözők, a nevek azonosak; mindkettőnek a jelentése: Ra (nap) istennek szentelt.

**Pótilleték**, l. *Díjpótlék*.

**Potio** (lat.) a. m. ital, illetőleg gyógyszeres ital, mely legtöbbször nem kanalanként, hanem kortyonként, sőt nagyobb mennyiségben is véteik egyszerre. *P. Riveri* v. *Riverière itala* szabad szénsav mellett citromsavas káliumot tartalmaz vizoldatban.

**Potiorek** *Oszkár*, cs. és kir. tábornagy, szül. 1852. A vezérkarban szolgált csekély megszakításokkal 1898-ig. Ekkor vezérőrnagy s a 64. (budapesti) gyalogdandár parancsnoka lett. 1902 dec. a vezérkari főnök helyettesévé, 1907. a 3 (gráci) hadtest parancsnokává, 1911 máj. 10. mint tábornagyot Bosznia és Hercegovina országos kormányfőnökévé és szerajevói hadseregfelügyelővé nevezték ki *Varesanin* Marian helyébe. Ő fogadta és kísérte Ferenc Ferdinánd trónörököszt az 1914 júniusi boszniai hadgyakorlatokon s egy kocsiában ült a trónörököspárral, mikor az jún. 28. Princip gyilkos merényletének áldozatul esett. A háború kitörése után a Szerbia ellen működő 5. és 6. osztrák-magyar hadsereg főparancsnoka lett. E minőségében 1914 okt. sikeresen verte vissza a szerbeknek Boszniába való betörését s támadásba menve, elfoglalta a szerbeknek a Drina mellett levő rendkívül erős hadállásait és nov. 14. megszállotta *Valjevót*. Sikereiért mint első kapta meg az újonnan alapított katonai érdemkereszt 1. osztályát. További erőltetett előnyomulása azonban nagy akadályokba ütközött és végül az osztrák-magyar seregeknek Szerbiából való teljes visszavonulásával végződött. Ezért 1914 dec. 22. nyugdíjazták. (L. meg *Világháború*.)

**Potior tempore**, **potior iure**, latin példabeszéd, a. m. aki időre nézve előbbvaló, annak a joga is elsőbb.

**Potjehin**, *Alekszej Antipovics*, orosz író, l. *Potyehin*.

**Pótkává**, l. *Kávépótlékok*.

**Pótkézbésítés**, l. *Kézbésítés*.

**Pótkézelési időszak**. L. *Pótutalványozási jog*.

**Pótkézes** a. m. kezes, l. *Alkezesség*.

**Pótkisajátítás**. Az 1881. évi XLI. t.-c. első szakasza szerint az ott felsorolt és a közérdeket szolgáló vállalatok a kisajátítást nemcsak létesítésük, építésük, alapításuk, tehát első berendezésük alkalmával, hanem később is bármikor igénybe vehetik, midőn célszerűbb bevezetés vagy nagyobbítás ezt szükségessé teszi. A kisajátítási jognak ezt a későbbi igénybevételét *P*-nak mondjuk. A *P*. ugyanazon törvényes szabályok szerint folytatandó le, mint a főkisajátítás. Vasutaknál *P*. útján szerzett ingatlanok is a központi telekkönyvben telekkönyvezendők, a rendes szabályoktól némi eltéréssel (1869. márc. 8. r. 31. §., 93,326/906. p. k. M. r.).

**Pótlék**, valamely tárgy, mely egy másikkal a kiegészítését szolgál vagy pedig valamely má-

síkat helyettesít; *pótlékszó*, határozott értelemmel nem bíró szó, melyet kiegészítőül használunk, ha valamely szó nem jut eszünkbe, ilyen pl. a magyarban az *izé* és *hát*. — A tisztviselői illetményt kiegészítő: *P*. pl. háborús *P*., működési *P*., családi *P*., drágasági *P*. stb.

**Pótló nyújtás**, a nyelvtanban az a nyújtás, mely valamely hangnak elveszését pótolja. Van *pótló magánhangzónyújtás*, pl. *olta* helyett *óta* és *pótló mássalhangzónyújtás*, pl. *tevni* helyett *tenni*.

**Pótlósúly** az a súlymennyiség, amennyivel az áru valósággal többet nyom, mint amennyi számlázva van. A tára-súly (l. o.) levonása után fennmaradó nettó-súlyból vonandó le a *P*. mint oly mennyiség, mely ugyan az áru feladásakor megvan, de az értékesítésnél már nem lesz meg, mert az áru beszárad, elpárolog, elhull, török stb. és épen ezért nem jár érte ellenérték. A *P*. levonás után fennmaradó súlymennyiség a fizetendő súly.

**Pótlószög**, l. *Kiegészítő szög*.

**Pótmagánvád**, l. *Pótmagánvádló*.

**Pótmagánvádló**. Bűnvádi ügyben csak vád alapján indítható bírói eljárás. A vádat rendszertint a kir. ügyész, kivételesen a magánvádló képviseli. Az utóbbi fő- vagy pótmagánvádló lehet. Főmagánvádló az, aki a törvényben meghatározott esetekben (Bp. 41. §.) első sorban van hivatva a vád képviselőjére; *P*. az, aki csak akkor képviselheti, veheti át a vádat, ha a kir. ügyész eljettette vagy ha a főügyész a kir. táblához bejelentett perorvoslatot visszavonta. *P*. minden sértett és magánindítványra jogosult. A *P*-t a vádképviselő tekintetében ugyanazok a jogok illetik meg, amelyek a kir. ügyészt, kivéve az utóbbinak közhatósági jellegéből folyó jogait, aminő pl. a nyomozás elrendelése. Ezenkívül nincs joga a pótmagánvádlónak közvetlen idézést és újrafelvételt indítványozni; továbbá nem élhet perorvoslattal a vádtanács határozatai ellen, kivéve a megszüntető végzést.

**Potnjani**, adók Verőce vm. diakovárj j.-ban, (1910) 990 horvát és magyar lak. (Tr. SzHSz.)

**Potočani**, adók. Pozsega vm. daruvári j.-ban, (1910) 766 szerb lak. (Tr. SzHSz.)

**Potočec**, adók. Belovár-Körös vmegye körösi j.-ban, (1910) 932 horvát lak. (Tr. SzHSz.)

**Potocki**, lengyel grófi család, mely a krakói vajdaságban fekvő *Potok* kastélyától vette nevét. Nevezetesebb tagjai:

1. *P*., *Alfred*, gróf, osztrák államférfi, szül. 1817., megh. Párisban 1889 máj. 18. Előbb a diplomáciai pályán működött, 1861 óta az urakházának és a galíciai tartománygyűlésnek tagja volt. A kiegyezés után 1867 dec. belépett az ú. n. *polgármiszteriumba*. Mint a federalisztikus politika híve, a csehek törekvéseit támogatta. 1870 jan. megvált állásától, de már 1870 ápr. 15. miniszterelnök lett. Andrassy Gyula gróf magyar miniszterelnök határozott fellépésére a federalisztikus politika végleg megbukott s *P*-nak 1871 febr. 7. le kellett mondania. 1875—83-ig Galícia helytartója volt.

2. *P*., *Andreas*, gróf, osztrák (lengyel) politikus, szül. Krakóban 1861 jún. 10., megh. Lem-

bergen 1908 ápr. 12. A galíciai tartománygyűlés, majd az urakházának tagja volt. 1901-ben a galíciai tartománygyűlés elnöke, 1903 jún. pedig Galicia helytartója lett. *Siczynski* Miroszláv nevű ruthén diák politikai bosszúból meggyilkolta.

3. *P., Ignazy*, gróf, lengyel politikus, szül. 1751., megh. Bécsben 1809 aug. 20. Mint a hazafias párt egyik vezére, ő birta rá a királyt az 1791 máj. 3-iki alkotmány szentesítésére. Azután Berlinbe ment, hogy Poroszországot is megnyerje a lengyelek ügyének, de ez a küldetése nem sikerült s az oroszok bevonulása után javait elkobozták. 1794. a forradalmi kormány tagja lett mint külügyminiszter. Varsó bevétele után az oroszok fogóságába került, de már 1796. visszakarta szabadságát. 1807-ben visszatért Varsóba s haláláig a Varsói nagyhercegség szolgálatában állott.

4. *P., Jan*, gróf, történetríró, szül. 1761., megh. Oladovkában 1815. A keleti és szláv nyelveket elsajátítva, beutazta az összes szláv lakta országokat. Művei: *Histoire primitive des peuples de la Russie* (Szent-Pétervár 1802); *Fragments historiques et géographiques sur la Scythie, la Sarmatie et les Slaves* (Braunschweig 1796, 4 köt.).

5. *P., Stanislaw Felix*, gróf, szül. 1745., megh. 1805. A hazafiatlan orosz-barát párthoz tartozott, s mikor Poniatowski Szaniszló király az 1791 máj. 3-iki alkotmányt elfogadta, a *targovicei* konföderációt hozta létre (1792), s ezzel az orosz beavatkozást és Lengyelország bukását idézte elő. Mikor 1794. *Kosciuszko* vezetése alatt felkelés tört ki, a lengyel bíróság halálra ítélte P.-t, ki Oroszországba menekült s mint orosz tábornok halt meg.

6. *P., Stanislaw Kostka*, gróf, az előbbinek öccse, született 1752., meghalt 1821 szept. 14. A hazafias párthoz tartozott s a lengyel felkelés leveretése után Ausztriába menekült, hol tudományos tanulmányainak élt. 1807-ben a Varsói nagyhercegség iskolaügyeinek élére helyezték, 1815. pedig I. Sándor cár lengyel közoktatásügyi miniszterré nevezte ki.

7. *P., Wacław*, lengyel költő, szül. 1622. megh. Biecz mellett 1697. Költői hagyatéka a versek ezreit tartalmazza. A költészet minden ágában tett kísérletet, de legmagasabban állanak epikai költeményei. Legtöbb műve kiadatlan és Szent-Pétervárott őrzik. Irt moralizáló költeményeket, humoros, szatirikus alkalmi és tréfás verseket, politikai szatirákat, egy pünkösdi drámát stb. Főműve a *Wojna Chocimska* c. eposz, amely tíz énekben a törökök betörésének a lengyelek által történt visszaverését (1621) adja elő. V. ö. *J. Czubek*, W. P. (Krakó 1895).

**Potok**, adók. Belovár-Körös vm. kutinai j.-ban, (1910) 1549 horvát lak. (Tr. SZHSz.)

**Potomac**, folyó West-Virginia, Virginia és Maryland északamerikai államokban. Egy É-i és egy D-i ágból ered az Alleghany-hegységben, a Shenandoah fölvétele után a Harper's Ferry nevű szurdokkal tör keresztül az Alleghany hegység Blue-Mountains nevű részén. Washington alatt 10—13 km. szélessé válik s így ömlik a Chesapeake-öbölbe. Hossza 640 km. Mellékvizei még a Little- és Great-Cacapon és a Monocacy.

Washingtonon alul hajózható, följebb sok sellője miatt hajózhatatlan.

**Potonié, Henry**, német botanikus, szül. Berlinben 1857 nov. 16., megh. u. o. 1913 okt. 28. 1891-ben a bányászati akadémia előadója, 1901. egyetemi magántanár. Jelentős működést fejtett ki a tudományos növénytan és őslélektan rendszeres kiépítésében, főképen pedig a szénkeletkezés kérdésének kutatásában, amelyben a botanika művelésével párhuzamosan P. jelölte meg az exakt irányt. Főbb művei: *Illustrierte Flora v. Nord- u. Mitteldeutschland* (Berlin 1885, 4. kiad. 1889); *Lehrbuch der Pflanzenpaläontologie* (u. o. 1899); *Entstehung der Steinkohle* (3. kiad., u. o. 1905); *Abbildungen und Beschreibungen fossiler Pflanzenreste* (u. o. 1903-tól). 1888 óta kiadta az általa alapított *Naturwissenschaftliche Wochenschrift*-et (Berlin—Jena).

**Potony**, kisk. Somogy vm. barcsi j.-ban, (1920) 745 horvát és magyar lak.

**Potoroinae** (állat), l. *Kengurupatkány-félék*.

**Potosi**, 1. *departemento Bolíviában*, a belső fensíkon; az állam DNY.-i részében, 126,688 km<sup>2</sup> ter., (1915) 530,748 lak., nagyrésztük kecsua indiánus. Kiterjedt sópompák, állattenyésztés, ezüst-, réz- és cinkbányászat. — 2. *P., fővárosa* P. departementónak, 3960 m.-nyi magasan, a Rio P. mellett, a Cerro de P. É.-i lábánál, (1915) 29,795 lak. 1545. Villa Imperial néven alapították és 1711. már 170,000 lak., jórészt rabszolga indiánus lakta. Kiválóbb épületei: a székesegyház, több zúzómalma, vízműve és a pénzverő. Amalgamáló, sör- és szeszipara van. A város egykori gazdagságának alapja a Cerro de P., amely 1545—1870-ig 8500 millió korona értékű ezüstöt szolgáltatott, jelenlegi termelése évi 36 milló korona. V. ö. *Contzen, P.*, *Bilder aus der Vergangenheit einer südamerikanischen Minenstadt* (Hamburg 1893). — 3. *P., mexikói város*, l. *San-Luis-Potosi*. — 4. *P.*, város Missouri északamerikai állam Washington countyjában, ólom-, cink- és vasércbányákkal.

**Pótörökös** (használtabb megjelölés: *helyettes örökös*). Megeshetik, hogy a kit az örökgyógy az örökössé nevezett, valamely okból nem lehet v. nem akar örökös lenni. Ezzel a lehetőséggel számolva az örökgyógy végrendeletében helyettes örököst nevezhet oly hatállyal, hogy a helyettes csak akkor örököl, ha az örökösül első sorban megnevezett személy nem lehet örökös, vagy nem akar örökös lenni. Lásd bővebben *Helyettesítés* alatt.

**Potpourri** (franc., ejtsd: potpurri, eredetileg a. m. korhadt edény), az olla potrida (l. o.) francia neve; továbbá illatos szerekkel telt edény; a zenében (quodlibet) olyan művet jelent, mely nem eredeti kompozíció, hanem már ismert dallamokból, zenei részletekből van bizonyos tonalitási sorrendben összeállítva rövidebb-hosszabb modulációk segítségével. L. *Egyveleg*.

**Potpourri-hangszerek**, azok a lármás eszközök, melyek többnyire kerti ünnepélyek alkalmával előadott egyvelegekben naturalisztikusan utánoznak nem zenei hangokat. Ilyenek a fűrjet, kakukot, kanárit, fülemilét, kaesahápagást, kukorékolást utánozó sípok, továbbá készülékek, me-

lyek vonatfűtőt, ostorpattogást, koresolyacsörgést, gépfegyver-kerepelést, ágyudörgést, stb. imitálnak.

**Potroh** (*abdomen*), az Izeltlábú állatok (Arthropoda) testének leghátulsó főrésze, mely a tor után következik.

**Potschappel**, község Drezda szászországi kerületben, közszerű terület közepén, (1910) 8992 lak., vasúti gőcpont, porcellángyárral.

**Potschefstroom**, város, l. *Potchefstroom*.

**Potsdam**, 1. *közigazgatási kerület* Poroszország Brandenburg tartományában, Mecklenburg-Schwerin és Anhalt közt. 23 járásból áll; terület 19,836 km<sup>2</sup> s lakossága (1920) 1.212,588.

2. *P.*, az ugyanily nevű porosz közigazgatási kerület *fővárosa*, a német birodalmi és a porosz fő székhelye a Nuthe és a Havel összefolyásánál, a Havel, egy csatorna és tavak által alkotott 30 km. területű szigeten, (1919) 58,397 lak. A város az Altstadtból és négy külvárosból (berlini, naueni, brandenburgi és teltowi) áll. A teltowit az óvárossal kőhíd köti össze. Szébb terei: a Wilhelmsplatz III. Frigyes Vilmos szobrával Kisstől; a Bassinplatz a francia és a kat. templommal, II. Frigyes szobrával, a császári kert I. Frigyes Vilmos és I. Vilmos császár bronzszobrával és több kisebb egyéb emlékművel, az Alter Markt fehér és vörös márványból készített obeliszkkal. Kiválóbb épületek: a helyőrségi templom, márványszószékkal, amely alatt I. Vilmos és II. Frigyes vannak eltemetve, a Megváltóról és a Miklósról elnevezett templom, a római pantheonhoz hasonló francia reformált templom, az 1845—50-ig bazilika mintájára épített béke-templom, IV. Frigyes Vilmos és nejének sírboltjával, mellette III. Frigyes császár és neje mauzoleuma, a brandenburgi kapu, amelyet 1770. Unger római diadalkapu mintájára épített, a városból a Sanssouci-parkba vezet; a kir. palota (1667—1701) parkkal. A várost szép környékéért sokan látogatják; P. közelében van az 1786—96-ig épített császári Márványpalota; a Sanssouci kir. kastély, nagyszerű parkkal, közelében az ú. n. Új palota (1763—64). P. régi szláv település, a XIV. sz.-ban lett város. 1660—82-ig építették a nagy választó-fejedelem parancsára a kastélyt, aki az 1685 nov. 8. kelt ediktum által francia menekülteket hívott ide és P.-ot székhelyévé is tette. Fénykorát a város Nagy Frigyes alatt élte. 1805 nov. 3. Orosz- és Poroszország itt kötötték meg a szerződést Franciaország ellen.

**Pótsúly**, l. *Pótlósúly*.

**Pott**, 1. *August Friedrich*, német nyelvész, az összehasonlító nyelvészet egyik megalapítója, szül. Nettelredében (Hannover) 1802 nov. 14., megh. Halléban 1887 júl. 5. mint az általános nyelvtudomány tanára. Műveinek gazdag sorozatából kiemelendők: *Etymologische Forschungen* (Lemgo 1833—36, 2 köt., 2. kiad. 6 köt., Detmold 1859—1876); *Die Zigeuner in Europa und Asien* (u. o. 1844—45); *Die Personennamen* (Leipzig 1853, 2. kiad. 1859); *Die Ungleichheit der menschlichen Rassen* (Lemgo 1856); *Anti-Kaulen oder mythische Vorstellungen vom Ursprung der Völker und Sprachen* (u. o. 1863); *Die Sprachverschiedenheit in Europa an den Zahlwörtern nachge-*

wiesen (Halle 1868). 1876-ban kiadta Humboldt Wilhelm nagy művét: *Über die Verschiedenheit des menschlichen Sprachbaues*.

2. *P., Gustav*, lovag, osztrák vezérőrnagy, szül. Schönfeldben (Szászország) 1792., megh. Trencsénben 1850 febr. 1. Az osztrák hadseregbe lépve, részt vett az 1813. és 1815-iki itáliai hadjáratokban. Azután legtöbbször a vezérkarban és más katonai hivatalokban működött. Az 1848—1849-iki téli hadjáratban hazánk ellen mint ezredes a II. hadtest vezérkari főnöke volt. 1849 máj. vezérőrnaggyá lépett elő s a II. hadtest egyik dandárának vezetését vette át. 1849 jún. 16. *Zsigárd* mellett ütközött meg az *Asbóth* vezetése alatt álló II. hadtesttel s csak Herzinger közbelépése mentette meg dandárát a teljes vereségtől. Jún. 20—21. *Pered* mellett még a magyar III. hadtest (Knezić) támadását is fel kellett fognia, amíg *Panjutin* orosz altábornagy megjelenése az osztrákok javára döntötte el a csatát. Ezután a Komáromot körülzároló osztrák seregnél maradt a Duna bal partján. Júl. 30. a várórség ki-rohanásakor *Hetény* és *Szent-Péter* mellett makacs ellenállás után vereséget szenvedett és Érsekújvárig vonult vissza. A Mária Terézia-rendet egy hónappal halála után kapta meg.

**Póttag**, bizottságoknál, választmányoknál, községi képviselőtestületnél stb. a rendes számú tagokon felül választott, kinevezett (pl. 1909. X. t.-c. 55. §) vagy (pl. a községi képviselőtestületnél) a legtöbb adót fizetők sorából kijelölt oly tag, aki, ha a rendes tagok valamelyikének tagsága elhalálozás következtében megszűnik, ennek helyébe lép.

**Póttakarmány**, l. *Takarmányozás*.

**Póttartalék**, l. *Tartalék*.

**Pottecher** (ejtsd: potsér), *Maurice*, francia színműíró, szül. Bussangban (Vosges) 1867. Ő alapította meg 1895. az oberammergaui passziójátékok mintájára a francia népszínpadot. Törekvése elméletét Le théâtre du peuple (1899) c. művében írta meg. Az új színpad számára írt művei: *Le diable* (1895); *Morteville* (1896); *La sortie de Noël* (1897); *L'héritage* (1900); *A l'écu d'argent* (1904); *Passion de Jeanne d'Arc* (1904).

**Potter**, 1. *Louis*, belga politikus és író, szül. Brüggében 1786 ápr. 26., megh. u. o. 1859 júl. 22. Heves iratokat kocsátott közzé a papság és a hollandi kormány ellen, amiért 1828. fogságra és pénzbüntetésre ítélték, 1830 ápr. pedig 8 évre száműzték az országból. A belga forradalom kitörése után visszatért, tagja lett az ideiglenes kormánynak. Az 1830 nov. egybegyűlt kongresszuson a köztársaság mellett foglalt állást. A királyság proklamálása után visszavonult s 1838-ig Párisban élt. Főbb művei: *L'esprit de l'Église* (Páris 1821, 8 köt.); *Histoire philosophique, politique et critique du christianisme et des Églises chrétiennes* (u. o. 1836—37, 8 köt.); *La révolution belge* (1828—39); *Souvenirs personnels* (Bruxelles 1840, 2 köt., 2. kiad.); *Études sociales* (1841—43, 2 köt.); *Les catholiques, les libéraux et les modérés à l'oeuvre* (1843, 4 köt.); *Résumé de l'histoire du christianisme* (1856, 2 köt., olaszul is). V. ö. *Juste*: Louis de P. (Bruxelles 1874).

2. *P., Paul*, amerikai drámaíró, szül. Brightonban 1853. A New York Herald levelezője volt, majd

1888. Amerikában telepedett le s a Chicago Tribune munkatársa lett. Nagyszámú drámáit kiváló sikerrel adták elő az amerikai és az angol színpadokon. Kiemelendők: *The Ugly Duckling* (1890); *The World's Fair* (1891); *The American Minister* (1892); *Our Country Cousins* (1893); *The Pacific Mail* (1894); *Trilby* (Du Maurier népszerű regényének színre alkalmazása, 1895; magyarra ford. *Fáy J. Béla*); *The Stag Party* (1896), amelyet E. W. Nye-vel együtt írt; *The Conquerors* (1898); *Under Two Flags* (1901); *The Red Kloof* (1902); *Notre Dame* (1903); *The School Girl* (1904).

3. *P., Paulus*, hollandi festő, szül. Enkhuysenben 1625 nov. 20., megh. Amsterdamban 1654 jan., atyjának *P. Pieter* festőnek (1600—52) és a haarleemi *Jacob de Wet*nek volt tanítványa, 1646—48. Delftben, 1649—52. Hágában élt, életének végét Amsterdamban töltötte. Megkapó realizmussal és jellemző erővel festett főleg legelő állatokat, amelyeket olykor monumentális hatással állít be a gondosan ábrázolt térbeli környezetbe. Már 1647. festette leghíresebb képeinek egyikét, az u. n. Nagy bikát (hágai muzeum). 1648-ból valók: a híres Tükröződő tehén (hágai muzeum); a Legelő (montpellier-i muzeum); a Fejés (schwerini muzeum); a Bika (szentpétervári Eremitage); 1649: A bömbőlő bika (London, Buckingham-palota); 1652-ből: Tájkép tehennel és disznókkal (hágai muzeum); A hágai liget (berlini Kaiser Friedrich muzeum); A legelő (Páris, Louvre) stb. Egyéb tárgyakkal is megpróbálkozott. Ilyenek: Medvevadászat (amsterdami muzeum); Orfeus (u. o.); Állatok itélete a vadász fölött (szentpétervári Eremitage) stb. Kitűnő rézkarcokat is készített. V. ö. *Westrheene*, *Paulus P.* (Hága 1867).

**Potteries** a. m. (fazekasműhelyek), gyárvidék a staffordie angol countyban, ahol híres kőedényeket és porcellánt stb. gyártanak. A kerület kiterjed a felső Trent völgyére 11—13 km. kiterjedésben és gazdag vasércbányákon kívül külön kőszéntelepe és gazdag agyagtelepe van. Szűk területén a városok és falvak egész sorát foglalja magában, amelyek lassanként oly közel szorultak egymáshoz, hogy ma 200,000 lakost magában foglaló egyetlen nagy várost alkotnak. A P. Wedgwood (l. o.) vállalkozó szellemének köszönik felvirágzásukat.

**Pott-féle betegség** (*Malum Pottii, spondylitis, spondylarthrocace*) elnevezés alatt a csigolyáknak gümős gyuladást és a gerincoszlopnak ebből származó esetleges elgörbülését értjük, l. *Csigolyaszű.*

**Potthast, August**, német történetíró, szül. Hörterben 1824 aug. 13., megh. Leobschützben 1898 febr. 13. Könyvtárnoki pályán működött s 1874—94-ig a német birodalmi gyűlés könyvtárnoka volt Berlinben. Különösen ismertté tette nevét a *Bibliotheca historica medii aevi* művel, mely útmutató a középkor történetében 375—1500-ig (Berlin 1862. és Suppl. Utolsó kiadása 1895—96.) Kiadta még a *Regesta pontificum Romanorum*-ot (l. o. 2 k., 1874—75).

**Pottingány**, kisk. Hunyad vm. brádi j.-ban, (1910) 226 román lak. (Tr. R.)

**Pottle**, angol ürmérték = 1/2 gallon = 2.272 liter.

**Potto** (*Perodicticus potto* E. Geoffr., állat), a Félmajmok rendjébe tartozó emlősállatfaj. Teljes hossza 35 cm., miből farkára 6 cm. jut. Afrikában az Aranyparttól a Sierra Leoneig honos. Jellemző, hogy nyakcsigolyáinak rendkívül hosszú felső tövisnyujtványai vannak, melyek élő állapotban is a nyakán lévő bőrt látható kiemelkedések alakjában előretüremlíti.

**Pottornya**, kisk. Liptó vm. liptóújvári j.-ban, (1910) 472 szlovák és magyar lak. (Tr. Cs.-Sz.)

**Pótrágya**, a rendes istállótrágya elégtelenségének vagy gyenge minőségének pótlására vagy egyes növények növekvésének különös előmozdítására használt, rendszeren egyoldalú trágyafélék, minők a foszfor, nitrogén, káli stb. trágyák. l. *Trágya és Mesterséges trágyák.*

**Pottstown** (ejtsd: pottsztoun), város Pennsylvania északamerikai állam Montgomery countyjában, (1910) 15,599 lak., vasiparral.

**Pottsville**, fővárosa Pennsylvania északamerikai állam Schuylkill countyjének, (1920) 21,885 lak., antracit-, szénbányák; acélművek, lőszergyárak, réz- és agyagipar; szénkereskedelem. Van székesegyháza, operaháza és városháza.

**Pótutalványozási jog**, az utalványozási joggal felruházott állami hatóságoknak az 1897. XX. t.-c.-ken alapult az a joga, melynél fogva a költségvetési évet követő három hónapban az előző év kezelése terhére vagy javára oly kiadások kifizetését, illetve bevételek beszedését rendelhették el, amelyeknek jogcíme a lefolyt év állami háztartásában gyökerezik. Az említett három hónapot pótutalványozási időszaknak nevezték. Mivel a P. célját, t. i. hogy a jogcímük eredete szerint egytív tartozó kiadások és bevételek ugyanazon év zárszámadásában nyerjenek elszámolást, el nem érte, emellett pedig az évi kezelés lezárását késleltette, az 1915. XII. t.-c.-kel a P.-t megszüntették. A vármegyei háztartásban, ahol még fennáll, a P. csupán egy óra terjed ki.

**Pótválasztás**, l. *Választás.*

**Pótvám** a rendes vámtételen felül fizetendő vám, amely a vámnak mintegy 5—10%-ában lett megszabva. A XVII. sz.-ban Angolország alkalmazta először és ennek példáját több más európai állam követte. Abból a célból, hogy a hazai hajókkal való kereskedelmet és a tengerentúli államokkal való forgalomban a közvetlen érintkezést előmozdítsák, P.-mal terhelték azokat az árukat, amelyeket idegen hajókon hoztak. Megtorlásként is alkalmazták a P.-t azon államok áruival szemben, melyek a hazai árukat kedvezőtlenül v. kedvezőtlenebbül kezelték, mint a többi államokéit. Anglia a P.-t (*alien duty*) 1849. teljesen eltörölte.

**Potvin** (ejtsd: poveñ), *Charles*. belga költő, szül. Monsban 1818 dec. 2., megh. Brüsszelben 1902 márc. 2. A szabadelvű és demokrata irány művelője volt s Victor Hugo hatása alatt állott. Költői művei közül nevezetesebbek: *Poèmes historiques et romantiques* (1840); *Patrie* (1862); *L'art flamand* (1868); *Jacques d'Artevelde* (dráma, 1861) stb. Kiválóbb prózai művei: *Nos premiers siècles littéraires* (1870); *De la corruption littéraire en France* (1873); *Essais de littérature dramatique*



(1880); L'histoire des lettres en Belgique (1882) stb. Népművelő és publicisztikai iratai Dom Jacobus és Dom Liber álnéven jelentek meg.

**Potyechin** (*Potěchin*), *Alekszej Antipovics*, orosz író, szül. Kinesmában (kosztromai kormányzóság) 1829 júl. 13. (1.), megh. Szent-Pétervárott 1908 okt. 29. (16.). Számos regényt, elbeszélést, drámát és vígjátékot írt. Iránydarabjaiban az orosz parasztot vitte a színpadra. Legismertebb drámája *Sud lúdszj* ne Božij (Emberi törvény nem isteni törvény, Szent-Pétervár 1853). Ugyancsak a parasztélet hű rajzát találjuk a *Krestanka* (A paraszt-asszony, u. o. 1853); *Okolo deneg* (A pénz körül, u. o. 1877) s más regényeiben. Művei mind zamatos, népies nyelven vannak írva. Összes művei 1903. jelentek meg 12 kötetben Szent-Pétervárott.

**Potyka** (állat) a. m. ponty (l. o.).

**Potyond**, kisk. Sopron vm. esornai j.-ban, (1920) 342 magyar lak.

**Poudre** (franc., ejtsd: púdr, nálunk *púder*-nek ejtik) a. m. por; *P. de riz*, finom rizspor, melyet arcfestésre használnak. L. *Hajápolás*, *Kozmetika* és *Púder*.

**Poudrette** (franc., ejtsd: pudret), kiszáritott emberi ürülék, mely porszerű állapotában könnyen szétszórható a földre. Igen hatásos trágyaféle, melyet különösen az organikus nitrogént megtűrő növények alá célszerű alkalmazni, legtöbb esetben ajánlatos kivülről még foszfortrágyát is használni. A P.-gyártásnak igen sokféle módja van, de az emberi ürülékben foglalt víz eltávolítása mindegyiknél aránylag költséges, ez az oka a P. drágaságának. L. *Fekáliák*.

**Pouf** (franc., ejtsd: puf), gömbölyű, ruganyos és párnás szék, támla nélkül.

**Poughkeepsie** (ejtsd: pókippsi), fővárosa New-York északamerikai állam Dutchess countyjának, a Hudsonnak itt áthidalt K.-i partján, (1920) 35,000 lak., ruházati és vasárúipara, üveg- és patkógyára van. P. kollégiumai közül az 1865. alapított Vassar-College az Egyesült-Államok legjelentékenyebb magasabb női tanintézete. 1690-ben hollandusok alapították.

**Pougin** (*Paroisse-Pougin*, ejtsd: paroász-puzsen), *Arthur*, francia zenei író, szül. Châteaurouxban (Indre) 1834 aug. 6. Rendkívül termékeny és munkás tagja a francia zenei életnek. Nagyszámú életrajzai közül kiemeljük: Meyerbeer (1864); Kreutzer (1868); Bellini (1868); Rossini (1870); Auber (1873); Boildieu (1875); Mehul (1889); Verdi (1881); J. J. Rousseau, musicien (1901). Őt bízták meg Fétis *Biographie universelle* supplément-jának befejezésével (1878—80, 2 köt., a művet 1880. egészíti ki); 1880. jelent meg *Dictionnaire historique et pittoresque du théâtre*-ja. *Pol Dax* álnéven is írt.

**Pougues-les-Eaux**, l. *Nevers*.

**Pouillac**, város, l. *Pauillac*.

**Pouillet** (ejtsd: puijé), *Claude Servais Matthias*, francia fizikus, szül. Cuzanceban 1790 febr. 16., megh. Párisban 1868 jun. 14. Párisban több intézetben működött mint tanár. Vizsgálatai a hőtan, elektromosság és mágnesség körébe esnek. Tőle való a *pirheliométer*, mely a napsugárzás mérésére való. Vizsgálta a testek elektromos vezető-képességét, javította a tangenstájolót és megszer-

kesztette a sinustájolót. Munkái közül említést érdemelnek: *Mémoire sur la pile de Volta* et sur la loi générale d'intensité, que suivent les courants. *Éléments de physique et de météorologie* (7. kiad. Párisban 1856. jelent meg). Ezt a munkát Müller J. németre fordította s mint Müller—Pouillet *Lehrbuch der Physik*, igen elterjedt. Későbbi kiadásait Pfaundler dolgozta át. A 10. kiadás 5 kötetben 1905-től kezdve jelent meg (Braunschweig).

**Poujoulat** (ejtsd: puzsulá), *Jean Joseph François*, francia történétíró, szül. La Fareban (Bouches-du-Rhône dép.) 1800 jan. 26., megh. Párisban 1880 jan. 5. *Michaud* (l. o.) tanítványa és barátja volt, s vele együtt adta ki a keresztes háborúk kútfőit s a közép- és újkori francia Emlékiratokat. Főbb művei: *Histoire de Jerusalem* (1865, 2 köt., 5. kiad.); *Histoire de Saint Augustin* (1866, 7. kiad., németül is); *Le cardinal Maury* (1859, 2. kiad.); *Histoire de la Révolution française* (1877, 2 köt., 6. kiad.); *Histoire de France depuis 1814 jusqu'au temps présent* (1865—67, 4 köt.). — Öccse, *Baptistin* (szül. 1809., megh. 1864.) szintén történétíró volt. Művei: *Histoire de Constantinople comprenant le Bas-Empire et l'empire ottoman* (1853, 2 köt., németül is); *Histoire de la conquête et de l'occupation de Constantinople par les Latins* (1877, új kiad.); *Histoire des papes* (1862, 2 köt.).

**Poulaines** (franc.), l. *Csőrös saru*.

**Poularde** (franc., ejtsd: pulárd), fiatal, finom csontú, fehérbőrű, 4—6 hónapos hízlalt jérce. Az ivarmirigyétől megfosztott tyúkot is P.-nak nevezik.

**Poulett-Scrope**, *George*, angol geológus, szül. Londonban 1797., megh. Fairlawnbán (Surrey) 1875 jan. 19. Cambridgeben tanult, 1833. a parlament tagja lett. Főleg a vulkanizmussal foglalkozott. A dinamikai geológia egyik legkitünőbb tudósa. 1818—1822 között a Vezuv, Etna s a Lipari-szigetek vulkánjait tanulmányozta, majd az Auvergne s az Eifel kihalt vulkánjaival összehasonlítva, 1825. megírta híres művét a vulkánokról: *Considerations on Volcanos* (London 1825, 2. kiad. 1862), majd 1827. Közép-Franciaország kialudt tűzhányóiról: *On the Geology and extinct Volcanos of Central France* (London 1827, 2. kiad. 1858.). Műveit *Klöden* és *Griesbach* 1872—1873. németre is lefordították. Munkái a vulkanizmus alapvető forrásai.

**Poulsen**, *Valdemar*, dán mérnök, szül. Koppenhágában 1869 nov. 23. Eleinte szobrász akart lenni, később a műegyetemet végezte el Koppenhágában. 1894-ben a koppenhágai telefontársaság szolgálatába lépett. Itt találta föl 1898. a telegrafont (l. *Telegrafon*), amely a telefonbeszédet acélhuzal mágnességében rögzíti meg. L. még *Poulsen-féle generátor* és *Poulsen-féle jeladó állomások*.

**Poulsen-féle generátor** vagy *Poulsen-lámpa*. Ez a generátor a Duddell-féle éneklő ivlámpán alapszik. Nem más, mint egy egyenárammal táplált ivlámpa, amellyel párhuzamosan egy rezgő kör van kapcsolva; ez a rezgő kör önindukciós tekercsből és kondenzátorokból áll. Az egyenáramú ívfény csillapított rezgéseket idéz elő a rezgő körben. Az éneklő ivlámpával csak kis

frekvenciájú rezgéseket lehetett előállítani. Ezek a rezgések a drótnélküli telegráf céljaira nem voltak alkalmasak. Poulsen érdeme, hogy az ıv-lámpát úgy szerkesztette meg, hogy az általa gerjesztett rezgéseket a drótnélküli telegrafiában sikerrel lehetett felhasználni. Poulsen az ıvfény aktivitását azáltal növelte, hogy a lámpát hidrogén, illetve hidrogéntartalmú gázban és mágneses térben égette, a rézelektrodót hűtötte, a szénelektrodót pedig forgatta.

**Poulsen-féle jeladó állomások.** A rezgó kört itt is lehet induktív vagy közvetlenül kapcsolni az antennával. A közvetlen kapcsolat azért előnyösebb, mert az energiaveszteség, miután a transzformátor alkalmazása elesik, kisebb és a berendezés egyszerűbb. De hátránya az induktív kapcsolással szemben, hogy a kapcsolat fokát a rezgésszám változtatása nélkül nem lehet könnyen megváltoztatni. Az első nagyobb Poulsen-rendszerű állomás Lingby-ben épült. A mi hadvezetőségünk 1912-ben öt nagy állomást rendezett be Poulsen rendszerére szerint. Újabbban a katódsugár-lámpák előtérbe jutásával a Poulsen-rendszer mindinkább háttérbe szorul.

**Pound** (ejtsd : paund) a. m. font, libra, jele: lb, az angol súlymérték egysége. Kétféle formája van : a közönséges árukereskedelemben *P. avoirdupois* a neve és értéke 453.75 g, a nemes fémek és gyógyszerek mérésénél *troy P.* a neve és értéke 373.24 g. Azonkívül így nevezik az angol pénzrendszer egységét; *P. sterling*: font sterling.

**Pounxa**, a természetes állapotban előforduló *borax* (l. o.) neve.

**Poupard** (ejtsd : pupár), *Louis*, francia író, szül. Ancenisben (Loire-Inférieure) 1835 jan. 31., megh. Bois-le-Roiban 1890 aug. havában. *Louis Darvyl* álnéven írt színművei közül főleg *La maîtresse légitime* (1875) tetszett. Regényei : 13. rue Magloire (1881); Les enfants de la balle (1883); Zélie Clairon (1885); Honneur me tient (1886).

**Poupart-szalag**, l. *Lágyéktájék*.

**Poupiettes** (franc., ejtsd : pupiëtt), hosszú, keskeny, összegöngyölt húscsikok, melyek párolva kocsonyás lével tálaltatnak.

**Pouqueville** (ejtsd : pukvill), *François Charles Hugues Laurent*, francia utazó, szül. Merlelauliban (Orne) 1770., megh. Párisban 1838 dec. 28. Mint orvos tagja volt I. Napoleon egyiptomi expedíciójának; hazautaztában tengeri rablók kezére jutott, azonban orvosi ismeretei értékesítésével visszanyerte szabadságát. 1805. Janinában, 1812. Patrasban francia konzul lett. Főbb művei: Voyage en Morée (Paris 1805, 3 köt.); Histoire de la régénération de la Grèce (1824, 4 köt.).

**Pour acquit** (franc., ejtsd : pür akí), a. m. kiengyenlítésül (l. *Aquit*).

**Pourbus** (ejtsd : purbü), németalföldi festők. *Pieter*, szül. Goudában 1510 körül, megh. Brüggeben 1584., 1543 óta a brüggei festőcéh tagja volt. Leginkább gondos kivitelű, igen jellemző képmásaival tűnik ki. Ilyenek: a Fernagant házaspár képe (brüggei muzeum); Férfi képe (bécsi udv. muzeum); Brüggei tanácsos képe (brüsszeli muzeum). — *P. Frans*, az idősb, az előbbinek fia, szül. Brüggeben 1545., megh. Antwerpenben

1581 szept. 19. Atyjának és Floris Fransnak volt tanítványa, 1569. az antwerpeni festőcéh tagja lett. Kitűnő, színes képmásainak jellemző példái a Kerchove-család oltárának szárnyai, 1576-ból, a budapesti Szépművészeti Muzeumban. — *P. Frans*, az ifjabb, az előbbinek fia és tanítványa, szül. Antwerpenben 1569., megh. Párisban 1622-ben. 1591-ben az antwerpeni festőcéh tagja lett, utóbb Olaszországban a mantovai herceg udvari festője volt, 1610 óta pedig Párisban dolgozott. A párisi Louvrebán látható az Utolsó vacsorát és Szt. Ferenc stigmatizálását ábrázoló két képe, de inkább képmásai jelentékenyek.

**Pour comptant** (franc.), l. *Per contante*.

**Pour féliciter** (franc.), l. *P. f.*

**Pour le mérite**, porosz érdemrend, melynek két osztálya van : katonai és polgári érdemrend. A rend katonai osztályát 1667. alapította Frigyes választó-fejedelem, a későbbi király, «Ordre de la générosité» néven. II. Frigyes porosz király *P.* nevet adott neki és katonáknak s polgároknak adományozta. 1810 jan. 18. III. Frigyes Vilmos a rendet tisztán az ellenség előtt szerzett érdemek jutalmazásául rendelte. Jelvénye aranszegélyű, égszínkék nyolcágú kereszt, sarkában aranyból a porosz sas, de koronátlanul. Karjain a királyi korona alatt F(riedrich) betű és P. arany felirat. A nem katonák részére a tudomány és művészetek terén szerzett érdemekért adományozni szokott osztályt 1842 máj. 31. IV. Frigyes Vilmos alapította. A rend tagjainak száma 30, kivéve a külföldieket, kiknek száma azonban a 30-at szintén nem haladhatja meg. A rend jelvénye aranszegélyű kék karikagyűrű, kívülről négy arany koronával ékítve, benne a rend jelmondata. A karikán belül F. F. és II. négy-négyszer váltakozva, aranyból. Középpajzsa kerek, rajta en relief a porosz koronás sas. Mindkét rend szalagja fekete.

**Pour le roi de Prusse** (franc.) a. m. a porosz királyért; a franciák abban az értelemben használják : rossz v. semmilyen fizetésért, tehát hiába (fáradozni, dolgozni).

**Pourparler** (franc., ejtsd : purparlé) a. m. megbeszélés, tárgyalás, nálunk különösen a kijelölt miniszterelnök megbeszélései a pártok vezetőivel.

**Pour prendre congé** (franc., röv. *p. p. c.* bucsuvétel céljából), névjegyén szokásos formula.

**Pourtalès** (ejtsd : purtalész), *Friedrich*, gróf, német diplomata, szül. 1853 okt. 24. A hadseregéből kilépve, a diplomáciai pályán működött. 1899. hágai, 1902. müncheni követ lett. 1907. Szent-Pétervárra nevezték ki nagykövetnek, honnan 1914 aug. a világháború kitörésekor távozott. Munkája: Am Scheidewege zwischen Krieg und Frieden (Berlin 1919).

**Pous mester**, IV. Béla király jegyzője, kit Marczali hajlandó a Gesta Hungarorum szerzőjének, vagyis Béla király névtelen jegyzőjének tartani (l. *Anonymus Belae Regis Notarius*). 1266-ban a követségeken s másképp tett jó szolgálatainak jutalmául testvérével, Benedekkel együtt a királytól a Bakony erdejében levő Usalt kapta s ezt az adományt 1275. IV. László is megerősítette. IV. Bélát tehát csakugyan túlélte s így a neki tulaj-

donított műben nevezhette is néhai legdicőségesebb királyának.

**Pouso Alegre** (ejtsd: póizo), város Brazília Minas Geraes államában, a Rio Mandu mellett, dohánykereskedelemmel, 10,000 lakossal.

**Poussin** (ejtsd: pusszeñ), 1. *Gaspar* (tulajdonképen *Dughet*), francia festő, P. 2. tanítványa és sógora, szül. Rómában 1613., megh. u. o. 1675. Többnyire nagyméretű, dekoratív tájképeket festett, szenttörténeti és antik alakokkal. Képsorozatai vannak Rómában a S. Martino ai Monti templomban, a Colonna, Doria és Corsini palotákban, a firenzei Pitti-palotában, továbbá a madridi Pradóban, a szentpétervári Eremitageban, a londoni National Galleryben és angol magán-gyűjteményekben.

2. P., *Nicolas*, francia festő, szül. Villersben, des Andelys m. (Normandia) 1593., megh. Rómában 1665 nov. 19. Először Warin Quintin vándorfestőnél tanult és maga is vándoréletet élt. 1624-ben Rómába került. Itt az antik művészet emlékei és Tiziano, valamint Domenichino művei voltak legerősebb hatással művészetére. Első korszakának művei legnagyobbbrészt a párisi Louvrebán vannak, ahol képeinek legnagyobb sorozata (41 db) található. Itt a legkiválóbbak: A sabinumi nők elrablása, A fiatal Pyrrhus megmentése, Et in Arcadia ego (2. változat), a Mannaszedés, A költő ihlete. Továbbá: Jeruzsálem bevételre (Bécs, udv. muzeum), Germanicus halála (Róma, Pal. Barberini), Szt. Erazmus vértanúsága (Róma, vatikáni képtár), Nyugvó Vénus, Mózes kitétele (drezdai képtár), Et in Arcadia ego (1. változat, London, Devonshire House), Aurora és Cephalus (London, National Gallery), Jupiter gyermeksege (Berlin, Kaiser Friedrich muzeum), A betlehemi kisdetek megöletése (Chantilly, Musée Condé), Theseus megtalálja atyja kardját (u. o.), a Hét szentség első sorozata (Belvoir Castle), Mózes vizet fakaszt a sziklából (London, Bridgewater House). 1640-ben már mint ünnepezt festő meghívásra Párisba megy és udvari festő lesz, de csak 1642-ig marad ott (ekkor festi pl. Az Idő megszabadítja az Igazságot a Haragtól és Irigységtől c. képet, Louvre) és visszatér Rómába, hol holtáig marad és még műveinek hosszú sorát alkotja, amelyek közül főleg nagyvonalú, heroikus tájképei lépnek előtérbe. A Louvrebán vannak pl.: Zaféra halála, Tájkép Diogenessal, Tájkép Orpheussal és Eurydikével, az Évszakok képe stb. Nevezetesebbek továbbá: a Hét szentség 2. sorozata (London, Bridgewater House), Eudamides végrendelete (Kopenhága, Moltke gyűjt.), Tájkép Polyphemosal (Szentpétervár, Eremitage), Tájkép Herakles és Kakussal (u. o.), Tájkép Szt. Mátéval és az angyallal (Berlin, Kaiser Friedrich muzeum). A budapesti Szépművészeti Muzeumban is van egy tájképe. P. komoly, mélyen átgondolt művészete az akadémikus irány legtokéletesebb kifejezése a festészet terén és igen nagy befolyást gyakorolt mind a történeti festészet, mind kivált a tájképfestés további sorsára. V. ö. *Denio* (Leipzig 1898); *Desjardins* (Paris é. n.); *Friedländer* (München 1914), *Magne* (Brüsszel-Paris 1914) monografiáit.

**Pouillon** (ejtsd: puvijoñ), *Émile*, francia író, szül. Montauban-ban (Tarn-et-Garonne) 1840., megh. u. o. 1907. Szűkebb hazája parasztvilágának pompás rajzaival tűnt ki. Regényei: *Césatte* (1881); *L'innocent* (1884); *Chante-Pleure* (1890); *Les Antibel* (1894); *Le voeu d'être chaste* (1900); *Zep* (1904); *Petites gens* (1905). Drámái: *Bernadette* (1894, Zola Lourdes c. regénye ellen); *Le roi de Rome* (1898); *Les Antibel* (1899).

**Pouvoir** (franc., ejtsd: puvoár) a m. hatalom, erő.

**Povecserie** (szláv), a görög egyházban az esti istentisztelet. Nem egyéb, mint az álomra térés előtti ájtatosság. Kétféle P. van: nagy, melyet különösen nagybőjtben, karácsony, vízkereszt és gyümölcsoltó boldogasszony ünnepein, és kicsiny, melyet egyébkor végeznek.

**Póvoa de Varzim** (*Pavoa de Varzim*), kikötőváros Oporto portugál kerület É.-i részében, (1911) 12,392 lak.; Portugália látogatott tengeri fürdője, élénk halászata van.

**Powell** (ejtsd: paúell), *John Wesley*, amerikai etnológus és geológus, szül. Mount Morrisban (New York állam) 1834 márc. 24., megh. Havenben 1902 szept. 23. Először a Wesleyan University geológia-professzora volt, 1867. a Colorado, 1868. a Grand- és White-river vidékét kutatta át, mire a kongresszus az ő vezetésével expedíciót küldött ki a Colorado és mellékfolyóinak topográfiai és geológiai fölvételére. 1879-ben a washingtoni etnológiai muzeumnak, 1880. a geológiai intézetnek lett az igazgatója 1894-ig. Munkái: *Exploration of the Colorado River* (Washington 1875); *Report on the geology of the Eastern Uinta Mountains* (1876); *Report on the lands of the arid region of the United States* (1879); *Introduction to the study of Indian languages* (1880); *Canons of the Colorado* (1895); *Truth and error or the science of intellection* (1898).

**Powellit** (ász.), kalciummolibdát és wolframát izomorf elegye, CaMoO<sub>4</sub> és CaWO<sub>4</sub>. A zöld tetragonális piramisok, amelyek izomorfok a wulfenit és scheelittel, Idaho és Michigan rézbányáiban fordulnak elő.

**Powers** (ejtsd: pauersz), *Hiram*, északamerikai szobrász, szül. Woodstockban 1805 júl. 29., megh. Firenzében 1873 jún. 27. Tanulóéveit Amerikában töltötte, 1837. Firenzében telepedett le. Klasszicista fölfogású női alakjai közül említendő az új-görög rabnőt ábrázoló híres szobra (Washington, Corcoran Gallery), történeti értékű képmásai közül Webster (Boston), Franklin (Washington), Washington és Jefferson szobrai, Jackson tábornok mellszobra stb.

**Poynter** (ejtsd: pájntör), *Edward John*, angol festő, szül. Párisban 1836 márc. 20. Gleyre tanítványa volt Párisban. 1876-ban a londoni művészeti akadémia tagja, 1894. a National Gallery igazgatója, 1896. az akadémia elnöke lett. Művei közül legismertebb a Látogatás Aesculapnál (1880); egyéb képei: A zsidók Egyiptomban; Karthago ostroma; Hiven mindhalálig; Proserpina; Perseus és Androméda; A jósnő; Rhodope; Az aranykor; Zenobia királynő; Diadumene; a dulwichi Szt.-István-templom freskóképei stb. Elő-

adásai Ten lectures on art c. alatt jelentek meg (London 1879).

**Požarevac**, szerb város, l. *Passzarovic*.

**Pozba**, kisk. Bars vm. verebélyi j.-ban, (1910) 502 magyar lak. (Tr. Cs.-Szl.)

**Pozdor** (nőv.). l. *Scorzonera*.

**Pozdorja**, kender- és lentöréskor azok fás részeinek a töredéke, amihez még fonalszálak, a kóc v. csepű is vannak keveredve.

**Požeska Draga**, adók. Pozsega vm. pozsegai j.-ban, (1910) 372 horvát lak. (Tr. SzHSz.)

**Požeska Koprivna**, adók. Pozsega vm. pozsegai j.-ban, (1910) 609 szerb és magyar lak. (Tr. SzHSz.)

**Požeska Koprivnica**, adók. Pozsega vm. pozsegai j.-ban, (1910) 626 horvát és szerb lak. (Tr. SzHSz.)

**Požeska Lipa**, adók. Pozsega vm. pozsegai j.-ban, (1910) 307 horvát, szerb és magyar lak. (Tr. SzHSz.)

**Požeske Laze**, adók. Pozsega várm. pozsegai j.-ban, (1910) 307 szerb lak. (Tr. SzHSz.)

**Požeske Sesztete**, adók. Pozsega vm. pozsegai j.-ban, (1910) 368 horvát és szerb lak. (Tr. SzHSz.)

**Požeski Brestovac**, adók. és pk. Pozsega vm. pozsegai j.-ban, (1910) 900 horvát és szerb lak. (Tr. SzHSz.)

**Požeski Gradac**, adók. Pozsega vm. pozsegai j.-ban, (1910) 494 horvát és cseh lak. (Tr. SzHSz.)

**Požeski Kujnik**, adók. Pozsega vm. pozsegai j.-ban, (1910) 368 szerb lak. (Tr. SzHSz.)

**Požeski Lukač**, adók. Pozsega vm. pozsegai j.-ban, (1910) 482 horvát, cseh és szerb lak. (Tr. SzHSz.)

**Požeski Toranj**, adók. Pozsega vm. pozsegai j.-ban, (1910) 303 horvát lak. (Tr. SzHSz.)

**Požeski Vučjak**, adók. Pozsega vm. pozsegai j.-ban, (1910) 524 szerb lak. (Tr. SzHSz.)

**Požesko Novo selo**, adók. Pozsega vm. pozsegai j.-ban, (1910) 233 horvát lak. (Tr. SzHSz.)

**Požesko Podgorje**, adók. Pozsega vm. pozsegai j.-ban, (1910) 447 horvát lak. (Tr. SzHSz.)

**Pozières**, falu a francia Somme-département-ban. A világháborúban a Somme melletti ütközetek egyik kulcsponja volt. 1916 júniusban és júliusban majdnem naponként rendkívül véres harcok színhelye, júl. 25. az angoloknak sikerült elfoglalniuk, de akkor a falu már romhalmaz volt. Környékén később is nagy harcok folytak.

**Pozitív** (lat.), a logikában állító ítélet szemben a tagadóval (*negatív*-val); újabban magyarul *igenleges* is használtatik. Tágabb értelmében realisztikus; de mint ellentéte a kételkedő v. kritikai felfogásnak is járatos a filozófiában és az életben. — *P. jog* minden jog, amennyiben tényleg érvényben van, ellentétben a természetes v. észjoggal; *P. vallás* az, amely kizárólag csak a kinyilatkoztatás tényén nyugszik és nem támaszkodik észbeli indokokra; ebből kifolyólag a *P. teológiát* is szembe állítják a racionális vagy természetes teológiával (a vallás filozófiájával). — A fizikában *P. elektromosságnak* mondjuk az ivergelektromosságot (l. *Elektromosság*). Galván-elem *P. sarkának* az elemnek azt a végét mondjuk, amely *P. elektromosságot* mutat, ha a má-

sikat a földdel összekötjük. A Daniell-féle elemnél a réz a *P.*, a cink a negatív sark. Vízzintes síkban szabadon lengő mágnesű úgy helyezkedik nyugalomba, hogy egyik vége (sarka) észak felé mutat, míg a másik dél felé. Az észak felé mutató sarkot északi v. *P. sarknak* nevezik, a dél felé mutatót déli v. negatív sarknak. Más mágnesnek *P. sarka* az, mely a tú *P. sarkát* taszítja, a negatívot vonzza; negatív sarka az, mely a tú negatív sarkát taszítja, míg a *P. sarkát* vonzza. — *P. szám* a matematikában minden olyan szám, mely az 1, 2, 3... természetes számokból összeadás, szorzás v. osztás útján származik. Ellentéte a *negatív szám*, melynek bevezetését a kivonás tette szükségessé. Ha a kivonandó nagyobb, mint a kisebbítendő, a kivonás eredménye negatív szám. Ebben az értelemben beszélünk a matematikában *P. és negatív mennyiségekről* is. — *P.* a fotográfiában, l. *Fotográfia*.

*P.* vagy *pozitívum* a. m. alapfok, a nyelv-tanban a melléknévnek alapalakja, az, melyből a középfokot és a felsőfokot képezzük. Pl. *kedves* (alapfok), *kedvesebb* (középfok), *legkedvesebb* (felsőfok).

*P.*, kisebb fajta orgona, többnyire pedál nélkül. A középkor végén használták iskolákban vagy házi célokra. Rendszerint csak ajaksípokat helyeztek el benne, de itt is a mélyebb oktávákban *fedett* sípokat, hogy a hangszer minél kisebb legyen.

**Pozitív bizonyítási elmélet**, l. *Bizonyosság*.

**Pozitív egység**, l. *Egység*, 2.

**Pozitív elemek**, l. *Elemek*.

**Pozitív eljárás**, l. *Fotográfia*.

**Pozitivizmus** (új-lat.), neve annak a rendszernek, melyet a francia Auguste Comte (l. o.) kifejtett. Idetartozik J. St. Mill logikája is. Az újkorban az első rendszeres, elvi pozitívista, David Hume. L. még *Neopozitivizmus*.

**Pozitív lap** v. *anód*, l. *Akkumulátor és Elektrolízis*.

**Pozitív sugarak**, atómnagyságú anyagi részecskék, melyeknek pozitív elektromos töltése oly nagy, mint a katódsugarak (l. o.) negatív töltése. Kisülési csövekben keletkeznek a katódot körülvevő negatív fényvö vonal belül, a gázmolekuláknak a katódsugarak okozta ionizációja következtében; a katód vonzása miatt ehhez térnek vissza és ha a katód nyílásokkal van ellátva, ezeken haladnak át. Goldstein, ki e sugarakat behatóan vizsgálta, esatorna v. csősugaraknak nevezte el. A *P.* mint *anódsugarak* is indulhatnak ki az anódtól. L. *Anódsugarak*.

**Pózna**, a heraldikai alakok egyike, mely származik, ha a pajzs két függőleges vonal által három részre osztatik, azon esetben, ha a középső mezőnek a másik kettőtől eltűtő színezete van pl. ha a két szélső vörös, a középső ezüst. A pajzsnak több, de páros számú vonallal való osztása s a fenti színezési szabálynak betartása mellett, megfelelően több *P.* származik.

**Poznanovec**, adók. Varasd vm. zlatari j.-ban, (1910) 1449 horvát lak. (Tr. SzHSz.)

**Pozoblanco**, székhelye *P. járásnak* Cordova spanyol tartományban, a Los Pedroches fensíkon, (1910) 8990 lak., ezüst- és márványbányászat.



**Pózol**, l. *Pose*.

**Pózva**, kisk. Zala vmegye zalaegerszegi j.-ban, (1920) 288 magyar lak.

**Pozzo** (ejtsd: pocceo, másképp *Pozzi*), *Andrea dal*, olasz építész és festő, szül. Trentóban (Trient) 1642., megh. Bécsben 1709. Jezsuita volt. A kései barokk építészet egyik jelesebb mestere; főjellemvonása az építészeti részek festői csoportosítása. Mint festő a távlati határok merész alkalmazásával és széles, festői színezéssel tűnt ki. Tervei szerint épült a laibachi székesegyház (1700—06) és a trentói Jezsuita-templom (1701); helyreállította a bécsi egyetemi templomot (1704 körül). A római Il Gesu és Sz. Ignác-templomokban pompás oltárokat emelt. Legkiválóbb festészeti alkotása az Ignác-templom belső díszítése.

**Pozzo di Borgo**, *Carlo Andrea*, gróf, orosz diplomata, szül. Alabában (Korzika) 1764 márc. 8., megh. Párisban 1842 febr. 15. Ügyvéd volt szülővárosában s 1791—92. a francia törvényhozó gyűlésen foglalt helyet. Visszatérve Korzikába, *Paoli* hívei közé lépett, de 1796. el kellett menekülnie a szigetről. Ezután Londonban, majd Bécsben élt s közben 1803—1807. orosz szolgálatban is állott. Napoleon legtevékenyebb ellenségei közé tartozott s nagy ártalmára volt neki egyes diplomáciai működésével. 1812-ben ismét orosz szolgálatba lépett s az 1813—15-iki háború alatt és a bécsi kongresszuson nagy tevékenységet fejtett ki. I. Miklós cár 1825. grófi rangra emelte, gyalogsági tábornokká és főhadsegéddé nevezte ki. 1834—35-ben londoni követ volt, azután Párisban élt haláláig. V. ö. A. de *Maggiolo*, *Corse*, *France et Russie*. P. 1764—1842. (Paris 1890).

**Pozzo di Gotto**, l. *Barcellona*.

**Pozzuoli** (ejtsd: podzuoli, *Puzzuoli*, *Puteoli*, *Dicaearchia*), város, P. járás és érsekség székhelye Nápoly olasz tartományban 10 km.-re Ny.-ra Nápolytól a P.-öböl mellett, (1911) 28,167 lak. Híres a róla elnevezett vulkános eredetű földje, amely kitűnő habarcsanyag. Említésre méltó a székesegyháza, továbbá ágyúgyára. Környékén nevezetes a Solfatara, amelynek utóvulkános működése a turisták nagy tömegét vonzza, a kiszáritott Agnano-tó a kutyabarlanggal, az Averno-tó a Sibyllák barlangjával, az egykori Astroni-kráter; nemkülönben a régi római telep romjai, a nevezetes Serapis-templom. A régi kikötő, vízvezeték, amfiteatrums, fürdők stb. A körülötte levő flegrei mező elhagyott, maláriás. P. a római *Puteoli* kikötőváros helyén épült, amelyet Kyme lakói 521 Kr. e. a P.-öböl mellett alapítottak. Eredetileg *Dicaearchia* volt a neve, későbbi nevét akkor nyerte, amikor a rómaiak a második pün háborúban megszállták. Némelyek szerint számos kútjáról nevezték el, mások szerint a közeli ásványforrások rossz kigőzölgéséről. Kikötőjében összpontosult Itália hispaniai és alexandriai forgalma. 195-ben Kr. e. római gyarmattá lett, később ismétlen elpusztult; először Alarich pusztította (410), majd Geiserich (455), végül Totilas gót király (545). Környéke telve előkelő rómaiak nyaraló- és üdülő helyeivel (Cicero nyaralója, a híres Puteolanum). Közéleben volt Hadrianus császár temetkező helye és Lucullus

villája. Nerónak is kedvelt helye volt. Augustus templomának romjaira épült a székesegyház. Serapis templomának oszlopain láthatók a part ingadozása, l. *Emelkedés és süllyedés*.

**Pozsalló** v. *Ökörhegy* (*Volovec*), 1286 m. magas hegycsúcs Rozsnyótól É.-ra.

**Pozsár**, l. *Ponty*.

**Pozsarevác**, l. *Passzarovic*.

**Pozsega** (*Požega*), vármegye Horvátországban, a Száva bal partján; É.-on Belovár-Körös (Bjelovar-Križevci) és Verőcze (Virovitica), K.-en Szerém (Srijem), Ny.-on Zágráb (Zagreb) vármegyék határolják, D.-en a Száva Boszniától választja el. Az 1920.-i trianoni békeszerződés a Szerb-Horvát-Szlovén államnak ítélte oda.

**Területe**. 4929 km<sup>2</sup>. Felszine túlnyomólag hegyes; fő hegysége a vármegye É.-i határán emelkedő Papuk hegység (l. o.), (953 m.); D.-re a Psunj (l. o.) vagy Sujnik-csoport emelkedik (984 m.), melyhez K. felé a P.-i hegység (l. o.) vagy Babje gore (637 m.) csatlakozik; ettől K. felé a Djel (l. o.) hegycsoport (459 m.) következik. E hegységek a termékeny s kies P.-i völgykatlant zárják körül, mely csakis az Orljava völgyszorosra által van a Száva lapályával kapcsolatban. A vármegye Ny.-i részében még az Ilova és Pakra folyók lapályai terülnek el. *Folyóvizei* közül legjelentékenyebb a Száva, ebbe szakadnak a vármegye összes folyóvizei, melyek a Száva lapályára kiérve, kacskaringós folyásukkal és számos holt águkkal sűrű s nagyrészt ingoványos hálózatot alkotnak. Tavai nincsenek, de forrásai számosak. *Eghajlata* általában kellemes, szelid, a Száva lapályán azonban melegebb, csapadékbán szegényebb.

**Földje** jórészt termékeny agyag. Legelterjedtebb mezőgazdasági terményei a búza és kukorica, továbbá kevesebb zab, rozs, árpa, kétszeres; sok burgonya, gyümölcs, főleg szilva terem, gesztenye is. Erdőségei igen kiterjedtek s fája igen sok van. Jelentékeny a sertésstenyésztés. Az ásványország szolgáltató kőszén, lignitet és gazdag vasércet; ásványvizei közül legnevezetesebb a lipiki és daruvári.

**Lakóinak száma** 1910-ben 265,272 volt; egy km<sup>2</sup>-re 47 lélek esik. A lakosok közt volt 16,462 magyar, 13,143 német, 142,616 horvát, 66,783 szerb, 3352 tót, 154 oláh és 7782 egyéb. Az ipar e vármegyében igen jelentéktelen; a kisipart is legfőlebb a városokban űzik, a gyáriparnak pedig csak itt-ott vannak kisebbszerű telepei; jelentékeny az erdei faipar, melyet nagyobb gőzfűrészek támogatnak. A nép szükségleteit részint a kis-, részint a házi ipar fedezi. A kereskedés nem nagy, fő tárgyai a nyers termények, kivált fa és faárúk és a hízlalt sertések. A közlekedést kiterjedt közúti és vasúti hálózat mozdítja elő; a Száva folyón a hajózás élénk.

**Közművelődés** tekintetében P. vármegyében még sok a teendő; a 6 éven felüli népességnek csak 59·7%-a tud írni és olvasni s a tanköteles gyermekek nagy része nem jár iskolába. A vm. területén összesen 186 iskola van, ezek közt 1 főgimnázium, 1 tanítóképző, 1 földművesiskola, 3 ipari és kereskedelmi iskola, 4 polgári iskola, 233 elemi iskola és 1 kisdudóv.

Közigazgatás, P. vármegye 1910-ben 6 szolgál-  
bírói járásra oszlott s 2 város volt benne, u. m.:

Járás, város	Lakos- ság száma (1910)	Ezek közül			Lakó- házak száma
		magyar	horvát	szerb	
Brodí járás ---	47,592	1,215	38,203	3,776	9,584
Daruvári " ---	33,929	5,645	4,889	10,931	5,659
Novskai " ---	28,621	926	16,609	7,831	5,786
Pakráczí " ---	38,410	2,948	9,300	19,491	6,521
Pozsegai " ---	47,970	2,184	27,634	11,523	8,217
Új-Gradiskai " ---	52,651	560	37,019	12,018	9,740
Brod város ---	10,200	2,538	4,843	734	1,477
Pozsega város ---	5,899	446	4,119	479	975
Fő összeg ---	265,272	16,462	142,616	66,783	47,959

A vármegyében volt 2 város, 68 politikai község és 600 község. Székhelye *Pozsega*. V. ö. *Pávics Antal*, P. (Századok 1898. évf. 371. l.).

**Története.** Várát először a Névtelen jegyző (43. fej.) említi. A vidéknek szláv lakossága a XII. sz.-ig félig elvadulva élt a rengeteg erdők közt, melyekből koronként felgyújtott egy-egy darabot, hogy a földművelésre alkalmas területeket nyerjen. Maga a vármegye a XIII. sz. elején fejlődött ki egészen, de a mainál szűkebb határok közt alakult meg, mert nyugati része Körös vármegyéhez tartozott. P. várát 1218. Bertold kalocsai érsek megvásárolta, hogy nyomósabban harcolhasson a boszniai eretnek ellen s ezt a vásárt II. András és fia, Béla is helybenhagyta. A vár azonban csakhamar visszaszállt a királyra, s IV. Béla a tatárjárás után feleségének adományozta. 1299-ben III. András elajándékozta a vár földének egy részét, de magát P.-t Szlavóniától teljesen különálló s a király közvetlen hatalma alatt álló vármegyének mondta. 1526. teljesen a törökök kezébe került s ott is maradt 1687-ig. A magyar földbirtokosok ez idő alatt tömegesen elmenekültek vagy elesetek a harcokban s helyüket szerbek foglalták el, úgy hogy 1691. Szentiványi Márton P.-t, Verőczét, Szerémet és Valkót már Rasciának nevezte, de még mindig világosan megkülönböztette Szlavóniától; csak a XVIII. sz. elejétől fogva számították ezeket hivatalos iratokban is Tótországhoz. 1708 máj. 26. a magyar országgyűlés kimondta, hogy P. nem Horvát-, hanem Magyarországhoz tartozik. Az 1715. XCV. t.-cikk P.-t Magyarországhoz csatolta. Ez azonban nem határozott végre s az 1723. XX., 1729. VII. és 1741. XVIII. t.-c. is hiába sürgette a visszacsatolást. A vármegye politikai története 1849 óta azonos Szlavónia történetével.

**Irodalom.** Pesty, P.-i várispánság, Várispánságok története 359—362; Gyurikovics, Verőcze, Szerém, P. vmegyék, Tud. Gyűjt. 1836, 5. köt. 36—54; Palugyai, P., Verőcze, Szerém vármegyék Magyarország kiegészítő részei, A kapcsolt részek, 201—52.

**Pozsega** (*Požega*), szab. kir. város Pozsega vm.-ben, a hegyektől övezett kies P.-i völgy-lapályon, az Orljava folyócska jobb partján; csinosan épített városka, melynek legszebb épületei a gimnázium, a női kolostor és a Terézia-templom. P. a vármegye törvényhatóságának székhelye; van főgimnáziuma, felsőbb leányiskolája, földművesiskolája, fluárválháza, ferenc-rendi kolostora, takarékpénztára, vasúti állomása. Lakóinak száma (1910) 5899, köztük 446 magyar, 408

német, 4119 horvát, 479 szerb és 295 cseh. (Tr. SzHSz.)

**Pozsegai apátság**, a cisztercieké volt s 1234. már állott. Pozsegán volt a Szt. Péter prépostsága és társaskáptalana is, melynek első ismert prépostja, Orbác, 1264. padovai kanonok lett. 1383. a pozsegai prépost, Miklós, egyúttal Erzsébet és Mária királynék udvari káplánja volt. 1536 táján a törökök a káptalant teljesen szétrobbantották, de az apáti címet a király továbbra is adományozta.

**Pozsegai hegység** (v. *Babje Gore*), leginkább ösközetekből (csillámpala, gránit, gnájszból) álló hegység Pozsega vm.-ben, az Orljava völgye s a Száva közt, legmagasabb csúcsa a Maximovhrast (637 m.). D.-i ágai hirtelenül ereszkednek le a Száva lapályára, Ny. felé a *Psunj-hegységbe* (l. o.) megy át. A P. a Psunj-, Papuk- és Djel-hegységgel veszi körül a *pozsegai völgyet*, amely termékenysége folytán sűrűn lakott, D. felé Pleternica mellett keskeny völgyzoroson át csapolja le vizeit az Orljava. (Tr. SzHSz.)

**Pozsegai völgykatlan**, Pozsega vármegyének az a sűrűn népesített és felette termékeny völgykatlana, amelyet a Pozsegai hegység, a Psunj, Papuk és Djel hegységek minden oldalról teljesen körülöveznek, úgy hogy csak D. felé Pleternica mellett nyílik keskeny völgyzoros, amelyen a P. számos vizeit egyesítő Orljava és Lonja vizei lefolyást nyernek. (Tr. SzHSz.)

**Pozsga** (*Pojoga*), kisk. Krassó-Szőrény vm. marosi j.-ban, (1910) 855 román lak. (Tr. R.)

**Pozsgás** a. m. bővérű. L. *Vérbőség.*

**Pozsgás növények**, l. *Húsos növények.*

**Pozsgástörzsű fák**, Így nevezik a nagyra növekedő *húsosnövények* (l. o.) közül azokat, amelyeknek húsos szára húsos törzsként alakul ki, mint némely *Cereus*, *Euphorbia*, *Opuntia*.

**Pozsony**, vármegye a Duna balpartján, határai Ny.-on Morvaország, D.-en Moson és Győr, K.-en Komárom és Nyitra vármegyék, É.-en Nyitra vármegye.

**Területe** 4295 km<sup>2</sup>. Földje legnagyobb részét lapályos, de a Kis-Kárpátok láncolata (Viszoka, 754 m.) két részre osztja; a Ny.-i kisebb rész a bécsi medencéhez v. a Morva lapályához (Morvamező) tartozik, K.-i, nagyobb fele a Kis Magyar Alföldnek vagy pozsonyi medencének része; ez Nagyszombat körül a Mátyusföldre név alatt ismeretes hullámos vidék; a D.-i a Duna két ágától körülzárt, igen mély fekvésű vidék a Csallóköz gabonatermő rónája. A síkság nagyobbára alluviális völgytalaj, melyet a Csallóközön terjedelmesebb homokos rész szakít meg.

**Folyóvizei**: a Duna, mely P.-nál két ágra (Öreg- és Kis-Duna) szakadva a Csallóközött fogja körül, kanyargós medre szabályozva van; a Morva, mely a vármegye Ny.-i határát jelöli; K.-en a Vág érinti a vármegyét; a Dudvág, mely a Kis-Kárpátok K.-i vizeit magába veszi. Ásványos forrásai a szentgyörgyi hideg kénes forrás, a bazini vasas forrás (fűrdővel) és a P. melletti Vaskút.

**Éghajlata** arónán a magyar Alföld jellemvonásait mutatja, meleg nyárra kemény telet; a hegyvidék égalja kevésbé meleg, de egyenletesebb.

**Terményei** az ásványországból kénkövand, mangán, kevés réz és jelentéktelen arany. A Kis-

kárpátok mészkőből álló tömegét nagy kőbányákban gyárilag termelik ki s mint égetett mész és útfedő anyag kerül forgalomba.

**Mezőgazdaságilag** P. vm. volt az ország legelőrehaladottabb vármegyéje. Termőterülete 407,285 ha., miből szántóföld 252,006, kert 4611, rét 31,589, legelő 30,491, nádas 614, szőlő 3295 és erdő 87,364 ha., míg a földadó alá nem eső nem termő terület 27,626 ha. Legtermékenyebb részei a nagyszombati és galántai járások. Kiváló P. búzaja és sörárpája, nagyban termel cukorrépat és burgonyát. Leggyengébb a talaj a malaczkai járásban. Az itteni homokterületek mindinkább eltűnnek, szurkos fenyővel ültetettnek be; az árvíznek kitett részek is nagy jövedelmet adnak, főleg a Bécsbe szállított szénatermésükkel. A malaczkai, pozsonyi és galántai járásban és a Csallóköz dunamenti községeiben nagyban üzik a zöldség, főleg a káposztatermelést. Jó bor terem a Kiskárpátok délkeleti lejtőin. Gyümölcsöt (alma, körte) főleg a Csallóközben, szilvát a Kiskárpátok alján termelnek. Az erdőségek a Kiskárpátokban bükk és tölgy, a malaczkai járás homokdombjain szurkos fenyő és a Nagy- s Kis-Duna szigetein fűz, nyár, éger, szil és kóris.

Az **állatlétszám** volt az 1911. évi összeírás szerint: 122,322 drb. szarvasmarha, 25,307 ló, 234 számár, 10 öszvér, 91,159 sertés, 18,547 juh és 10,039 kecske. Az állattenyésztés a megye egész területén virágzó. Kiváló jó lovakat tenyészt a vármegye magyarlakta galántai, dunaszerdahelyi és somorjai járása. A tenyésztés Nonius-fajta. Magánménései közül legkiválóbb gr. Pálffy József szomolányi telivér és félvér angol ménese. A megye szarvasmarhatenyésztése általában elsőrendű. Tenyésztés simmenthal-berni vöröstarka. Nagyban szállították a baromfit a bécsi piacra. Valamennyi közép és nagyobb gazdaság tejgazdasággal és hizlalással van összekötve. Vadállománya bőséges, van: szarvas, mufflon, vad-disznó, őz, nyúl, fogoly és fácán. Nagykiterjedésű halas tavak vannak herceg Pálffy Miklós malaczkai és gr. Pálffy József szomolányi uradalmaiban. A Morva, Vág és Kis-Duna, továbbá a holt Dunaágak halállománya bőséges.

**Lakosságának** száma (1910) 311,527 volt (közte 1215 katona). Egy km<sup>2</sup>-re e szerint 72·5 lélek jut. A lakosok közt volt 131,662 magyar (42·3%), 21,032 német (6·8%), 154,344 tót (49·5%), 1583 horvát és 2866 egyéb. A magyarság a két csallóközi és a galántai járásban tömörül, a tótság a többi járásokban. Hitfelekezet szerint volt 272,067 r. kat. (75·7%), 17,462 ág. evang. (5·6%), 7409 ref. (2·4%) és 14,381 izraelita (4·6%). A lakosság legnagyobb része földművelő és állattenyésztő, leginkább a lapályos vidéken. Az ipar meglehetősen fejlett; legjelentékenyebb a cukorgyártás (4 nagy cukorgyár: Magyardiószeg, Magyarfalu, Nagyszombat, Szered), továbbá a zománcedényipar (Pozsonyligetfalu), vegyszeti ipar (Felsődiós), agyagáruipar (Modor), mészégetés, téglagyártás, faipar és kőbányászat. Elénkebb forgalmi központok: Nagyszombat, Galánta, Dunaszerdahely és Somorja. A hitelügyek kielégítésére 1918-ig 22 bank, 4 takarékpénztár és 52 hitelszövetkezet szolgált, azóta a régi intézetek

egy része megszűnt és helyükbe újak keletkeztek, illetve a cseh-szlovák nacionalizálás elve szerint másokkal egyesültek. A **közlekedést** a sokfelé elágazó vasutak (362 km.), az állami (95 km.) és a megyei, illetve városi utak (681 km.), továbbá a dunai hajózás és a Morva és Vág folyókon fennálló tutajozás közvetítik.

**Közművelődés** tekintetében P. vármegye meglehetősen kedvező viszonyokat tüntetett fel; a 6 éven felüli lakosságnak 80·8%-a tud írni és olvasni, amivel P. a legkedvezőbb vármegyék közé sorakozott, az iskolakerülő gyermekek száma csak 2366. A vármegyében van 2 gimnázium (Nagyszombat és Szentgyörgy), 1 tanítóképző (Modor), 1 tanítónőképző (Nagyszombat), 2 emberbaráti intézet, 9 polgári, 8 iparosinas, 299 elemi, 264 ált. ismétlő, 7 gazd. népiskola és 24 kisdudóvó. Ez iskolákat a háború előtt összesen 58,253 tanuló látogatta (köztük 41,142 az elemi iskolát). A szellemi élet központja P. városán kívül Nagyszombat, Modor és Bazin.

**Közigazgatás.** P. vármegye a magyar közigazgatás alatt 7 járásra oszlott és volt benne 4 rend. tau. város, ú. m.:

Járás, város	Községek száma	Lakosság száma 1910.	E b b ö l			Lakóházak száma
			magyar	német	tót	
Dunaszerdahelyi	65	33,885	33,538	112	88	5,224
Galántai	30	48,211	43,727	576	3,741	7,161
Malaczkai	29	49,162	1,516	2,272	44,374	9,086
Nagyszombati	62	56,649	4,176	1,746	50,296	7,991
Pozsonyi	19	36,190	4,919	6,294	22,905	5,371
Somorjai	53	30,327	27,219	2,729	324	4,501
Szenczi	36	28,664	10,411	2,024	15,921	4,527
Bazin r. t. város	1	4,809	575	1,558	2,642	528
Modor	1	5,009	347	525	4,124	665
Nagyszombat	1	15,163	4,593	2,280	8,032	839
Szentgyörgy	1	3,458	641	916	1,897	292
Összesen	296	311,527	131,662	21,032	154,344	46,185

Ez a beosztás a trianoni béke óta többféle változást szenvedett és a r. t. városok nagyközségekké alakultak át.

P. vármegyében volt a városokon kívül 40 nagy- és 252 kisközség; a községek általában véve kicsinyek vagy középnagyságúak; 2000-nél több lakosa 36-nak van, legnépesebbek: Nagyszombat 15,163, Szered 5371 és Malaczká 5136 lak. Székhelye: *Pozsony*, melynek neve 1919 óta *Bratislava*.

**Története.** Pozsony vm. honfoglaláskori története ismeretlen. Annyi bizonyos, hogy 900—902 táján a magyarok már urai voltak e területnek. A Szent István alakította első vármegyék sorában már P. is szerepel, de csak a XIII. sz. végén alakul ki teljesen; a Csallóköz azonban külön közigazgatási területet alkotott Kis-Pozsony-megye néven, ámbar ez is a pozsonyi várispántól függött. A megyében, amelynek lakossága nagyrészt magyar volt, tekintélyes székely telepek is voltak; területén már IV. Béla alatt alakult ki önálló várossá *Nagyszombat*, régi néven Szombathely, 1361-ben *Nagy Lajos Modort* emelte városi rangra, később *Szentgyörgy*, majd *Bazin* lett kir. város. Ezenkívül a XIII. és XVI. sz.-ban számos vár keletkezett. A megye területét a középkor folyamán a német hadak, a tatárok s a XV. sz.-ban a husziták pusztították.

A mohácsi vést követő ellenkirályok korszakában Nyugat-Magyarországgal P. vármegye is Ferdinándnak hódolt. A török vész sokáig megkímélte a vármegyét. 1532-ben az esztergomi érsek és káptalan Nagyszombatba menekült s ott volt székhelye a XIX. sz. elejéig. 1635. ott alapította Pázmány Péter a jelenlegi budapesti egyetemet. A Bocskay-fölkelés alatt a vármegye területén több harc folyt le. 1605 végén az egész vármegye Bocskay kezén volt és csak a bécsi béke után került megint a király birtokába. 1619-ben és 1623-ban Bethlen Gábor hadai vonultak végig diadalmasan a vármegyén; I. Rákóczi György is (1645) szorongatta a vármegye megerősített helyeit s Nagyszombatot el is foglalta; I. Lipót alatt, nevezetesen 1663. a törökudlást is megszenvedte. A Thököly-felkelés alatt Pozsony is a kurucok kezére került ugyan, de a császári hadsereg ezt rövid idő múlva visszafoglalta. A Rákóczi-szabadságharcban 1704-ben magyaránny hadműveletek folytak a Csallóközben; Heister császári fővezér átkelve a Dunán, számos magyar helységet fölégetett, Ritschan tábornoka azonban Szomolányánál Bercsényitől súlyos vereséget szenvedett. Ellenben Nagyszombat mellett 1704 dec. 16. Rákóczi vesztett csatát. A békealkudozás céljából férjéhez bocsátott Rákócziné 1706. nagy ünnepség közt vonult át a megyén. A béke azonban nem jött létre s a megye további harcok színhelye lett. II. József a vármegyét megszüntetvén, P. Nyitrával, Barssal és Trenchénnel alkotott egy kerületet, amelynek székhelye Nyitra lett. 1790-ben P. ismét visszanyerte önállóságát. De a török hódoltság alatt keletkezett intézményei közül többet elvesztett; 1772. Budára vitték az egyetemet, 1821. az érsekség költözött vissza Esztergomba.

A XIX. sz. elején a magyar nyelv ügyét erős védelmébe vette a vármegye s anyagi áldozatoktól sem riadt vissza, hogy a magyarságot erősítsék; az elemi iskolák ügyét is felkarolták, 1844. új székházat építettek Pozsonyban. A szabadságharc első idejében sok gondot okoztak a vármegyének a különböző községekben kitört zsidóüldözések, majd Hurbán betörése, aki Malaczkáig nyomult tót csapatjával. A szabadságharc folyamán a megye területén több ütközet folyt le. 1850-ben az abszolút uralom alatt két részre szakították a megyét, de ez az állapot az alkotmányos élet újjáébredésekor megszűnt. 1876-ban Bazin, Modor, Nagyszombat és Szentgyörgy m. kir. városok, elvesztvén hatósági jogkörüket, mint rend. tanácsú városok bekebelezettek a vármegyébe. 1896-ban az ezredéves ünnep alkalmából a hét milleniumi emlék egyikét a dévényi hegytetőn állították föl. 1918 végén és 1919 elején a vm. területét megszállották a csehek; a trianoni béke a megyét a Dunáig Cseh-Szlovákországnak ítélte oda, mely a Pozsony elnevezést megszüntette s Bratislava megyét (zsúpánság) létesítette belőle.

*Irodalom.* Bél Mátyás, Comitatus Posoniensis, 1735; Szilágyi Sándor, A magyar tört. társulat 1877-iki vidéki kirándulása Pozsony városában és vármegyében, Budapest, 1877; Pozsony vidéke (A m. földtani intézet fölvétele), 1883; Jedlicska Pál, Kiskárpáti emlékek, 1891; Körösi J., Megyei monográfiák, 1891; Pozsony vármegye monográfiája, Budapest 1905; Ortvay Tivadar, P. vm. állatvilága, Pozsony 1912.

**Pozsony** (*Pressburg*, most *Bratislava*), volt szabad királyi város P. vármegyében, a vármegye törvényhatóságának székhelye, a Duna balpartján, igen kies vidéken, a Duna sík partján s az ezt félkörben övező dombok lejtőin. Központja az Óváros, melyhez Ny. felől a Várhegyen épült (volt) *Terézváros*, K.-en a (volt) *Ferenc-Józsefváros*, É.-on a (volt) *Nándorváros* s ezentúl ÉK. felé az *Újváros* csatlakozik. Legjellegzetesebb része a Duna partján meredekül emelkedő Várhegy (224 m., a Duna fölött 85 m.), melyet a XI. sz. óta fennálló, Mátyás király és Mária Terézia alatt újjáépült s az 1811. évi tűzvész óta rombadólt hatalmas várkoronáz. A Várhegy tövében van a Szt. Miklós-templom s É. felé a Pálffy-kert közelében az új állami főreáliskola, a kapucinusok temploma s kolostora, számos más iskola, a törvényszék és a vármegyeház. Az Óváros legnevezetesebb épülete a XIII. sz.-ból való s a XIV—XV. sz.-ban gót ízlésben újjáépült koronázó székesegyház (Szt. Márton plébánia-templom), melyet 1863—78. renováltak, belsejében Szt. Mártonnak ólomba öntött lovasszobrával (magyar huszáruhában) és gr. Esterházy Imre primás gyönyörű sírelkével, mindkettő Donner Ráfael műve. Vele szemben van a volt m. kir. Erzsébet tudományegyetem (előbb jogakadémia) épülete és a prépostház a Káptalan-utca É.-i végében, a prépostház udvarán Szt. Erzsébet márványszobra (Rigele Alajostól) a régi kat. főgimnázium a gót stílus Klarissza-templommal s a Mihály utcában az 1753. épült régi országház (utóbb a királyi tábla épülete), melyben 1802—48. az országgyűléseket tartották. Az Óváros központja a fő-tér, melyen az 1288. épült s építészetileg nevezetes városháza áll (homlokképét l. a *Magyar művészet* cikk VI. mellékletén), belsejében gazdag levéltárral s muzeummal és becses régi faragványokkal. A főtéren a II. Miksa korából való érdekes díszkút (1572) áll. Az innen É. felé nyíló Ferenciek-terén áll a jezsuiták temploma (1636), előtte Mária-oszlop és Rómer Flóris mellszobra (Stróbl Alajostól), a ferenciek kolostora és temploma szép toronnyal és a templom hajójához épített csücsíves remek Szt. János-káplannal, továbbá a városház mögött a régi primási palota (1787). Az Óváros nevezetesebb épületei még az Orsolya-apácák temploma és kolostora s a régi pénzverőház. Míg az Óváros e része többnyire keskeny utcáival s nagyrészt műbecsű régi épületekkel az ódon város benyomását teszi, addig az Andrassy-(most András-)utcától a Duna felé elterülő része, nemkülönb a hegyek és a vasút felé vezető Stefánia-(most Stefanik-)út és a hegyek lejtőjén épülő utcák már a modern nagyváros jellegét viselik magukon. A kiterjedt Sétá-(1919-ig) Kossuth Lajos-tér a város legszebb tere, szép magánépületekkel s a díszes színházzal (Fellner és Hellmer műve), előtte a Ganymedes-kút és a P.-i születésű Hummel Nep. János zeneszerző szobra, mindkettő az ugyancsak P.-i születésű Tilgner szobrász kitűnő műve, továbbá Petőfi nagyszabású szobra Radnai Bélától. Ugyanitt van a Miasszonyunk temploma és kolostora. A Duna felé vezető Hid-utca az impozáns Vigadó (Komor és Jakab műve) mellett a hajdani Koronázási



dombtérre vezet, melyen 1873-ig az a domb állott, melyről a megkoronázott király a négy világtáj felé egy-egy kardvágást tett. E teret Mária Terézia királynőnek Fadrusz János által készített hatalmas lovasszobra (1897) díszítette, melyet a cseh legionáriusok 1921. elpusztítottak.

Az Óvárostól É.-ra elterülő Nándorváros nevezetesebb épületei: a ref. templom, Calvin-udvar, postapalota és az irgalmasok kórháza és temploma a vásártéren, a trinitárius-templom a volt Nagy Lajos-téren, a magyar-tót és a német ev. templom a volt Bél-utcában, valamint az új ev. lyceum (gazdag könyvtárral és a Schimkó-féle éremgyűjteménnyel) és a lyceumi internátus, a volt Frigyes főherceg-(előbb Grassalkovich-) féle palota a volt Grassalkovich-téren. Innen a palotákkal, nyaralókkal s díszkertekkel ékített Stefánia-(Stefanik)-út, P. legszebb utcája, az államasutak pályaudvara felé vezet; ugyanon indul ki a Donner-utca (benne a régi primási nyári palota, most helyőrségi kórház) és a volt Esterházy-téren át haladó Vám-utca. (Ezen túl van a Schulpe-féle munkástelep.) Az Újváros («Virág völgy») nevezetesebb épületei: a róm. kat. plébániatemplom (benne Krisztus a keresztfán, Fadrusz Jánostól), a dohánygyár, a városi dologház és a Stefánia-árvaház. Az innen D. felé eső volt Ferenc József-városban találjuk (az Erzsébet-apácák kolostorát és kórházát 1919-ig), az állami felső leányiskolát és a tanítónőképző intézetet, a római kath. főgimnáziumot és az Erzsébet királyné-templomot, a két utóbbi Lechner Ödöntől, a templomban néhai Erzsébet királyné márványdomborműve (Rigele Alajostól). Ugyanitt van a P.—szombathelyi, soproni és a csallóközi vasút pályaháza. A volt Baross Gábor-utca végében nyílik a közúti és vasúti híd, mely a Duna jobb partján elterülő híres ligetbe (Au), P. város legszebb parkjába s legkedveltebb mulatóhelyére (vendéglőkkel, nyári színházzal) vezet, ahová csavargózóson is eljuthatni. A város É.-i környéke rendkívül kies, nyaralókkal s mulatóhelyekkel (Bimbóházak, Hegyi park, Malomvölgy) bővelkedő dombvidék; ugyanarra van a hajdani Mária-fürdő s a Kálvária-hegy, melyhez ÉK. felé a szép kilátást nyújtó Zerge-hegyben (439 m., az 1866. elesett katonák emlékével) kulmináló hegyvidék csatlakozik. Annak É.-i lábánál van a hajdani Ferdinánd-király-fürdő is, másként Vaskút, gyönyörű völgy ölében.

P. jelentékeny város, a politikai, tudományos és üzleti élet gócpontja. Újabban székhelye a szlovák minisztériumnak, régóta a vármegye hatóságának, pénzügyigazgatóságának, államépítészeti hivatalnak, posta- és táviróigazgatóságának, ítélőtáblának és főügyészségnek, törvényszéknek, járárszolgálatnak, 1920-ig az ügyvédi és közjegyzői kamarának; van itt továbbá kereskedelmi és iparkamara, erdőfelügyelőség, folyam-mérnöki és kulturmérnöki hivatal, állategészségügyi főfelügyelőség, fővámhivatal stb.

*Ipara és kereskedelme* igen élénk; legnevezetesebb ipartelepei: a nagy dohánygyár, kefégyár, robbanószergyár, tölténygyár, cérnagyár, kábelgyár, juta-, pamutfonó- és vitorlavásongyár, textilárnyár, paszománygyár, csokoládégyár stb.

jelentékeny továbbá a fa-, kender- és szövőipar; ismeretes a P.-i kétszerüst, diós s mákos sütemény és borkivitele is tekintélyes. A kereskedelem emelésére szolgál a közraktár, s a nagy hitelintézetek. Jelentékenyek a marhavásárai. Vasúti és gőzhajóállomás, posta- és táviróhivatal, telefonhálózat. A város főbb útvonalain villamosvasút közlekedik. A Duna jobb partján téli kikötő és átrakódóhely, legújabbban (1922) terménytőzsde is létesült.

Tanintézetei (1919-ig): a káptalani papnevelő-intézet, ág. ev. teol. akadémia, kir. kat. főgimnázium, ág. ev. főgimnázium, főreáliskola, felső keresk. iskola, női keresk. tanfolyam, felsőbb leányiskola, tanítónő- és kisededvónőképző intézet, Orsolyaszűzek tanítónőképzője, bábaképző, vincellériskola, fémipari szakiskola, 10 polgári és 25 elemi iskola, 9 kisededvő s 4 árvaház, 8 kórház. Van itt továbbá városi és orvos-természettud. muzeum, volt sok közművelődési s közhasznú egyesület, köztük a Toldy-kör, a közművelődési egyesület, az orvos- és természettud. egyesület, az egyházi zeneegyesület, a gazdasági egyesület, a mérnökegyesület, turistaegyesület stb.

*Lakóinak száma* 1850-ben 42,064 volt, 1869-ben 46,540, 1890-ben 56,048 és 1910-ben 78,223, közöttük 4764 katona; nyelvre nézve volt 1910-ben 31,705 magyar, 32,790 német, 11,673 tót, 351 horvát és 1704 egyéb; hitfelekezet szerint 59,198 római kat., 8994 ág. evang., 1515 ref. és 8207 izraelita. A házak száma 3204, a város határa 7446 ha. Néprajzi tekintetben is fontos a város, amennyiben a magyar, német és tót nyelvhatár itt érintkezik.

*Története.* P. eredete ismeretlen, nevének keletkezése is bizonytalan. Német nevét: *Pressburg* valószínűleg Vratiszláv morva fejedelemtől kapta (Vratislaburgium, Bredslavaburg a. m. Pressburg). A magyarok birtokába 892. körül jutott. 907-ben itt a bajorokat a magyarok háromnapos ütközetben megverték. I. Endre alatt 1052. Henrik német király hiába ostromolta várát. Az első Árpád-házi királyok korában alakult meg P. vármegye és keletkezett a P.-i prépostság. (L. *Pozsonyi káptalan és prépostság.*) A legrégebb prépostsági templom a várban volt; 1221. építették az új templomot a mai székesegyház helyén. A morva-mezei ütközet emlékére építtette Kun László 1278—1297. a Ferencrendiek csúcsíves templomát. A város gyorsan gyarapodott. III. Endre kiváltságos levele (1291) óta a közigazgatást önkormányzatilag a bíró végezte a 12 esküdtből álló tanáccsal. A városnak német nyelven szövegezett jogkönyve a XV. sz.-ban készült. Károly Róbert több kiváltsággal emelte jólétét; 1370 körül épült a ma is fennálló városháza. Zsigmond király 1405. P.-t tárnokjoggal élő sz. kir. várossá tette. 1405., 1410., 1411., 1429. és 1435. országgyűlések voltak P.-ban. 1430-ban pénzverőintézetet kapott. I. Mátyás is több kedvezményben részesítette a várost, az ő segélyével alapította Vitéz János érsek 1467. a P.-i egyetemet (Academia Istropolitana). A mohácsi vész után I. Ferdinánd a kormány székhelyét P.-ba tette át, ettől fogva az országgyűléseket is itt tartották; 1543. Esztergom eleste után a primás is P.-ba tele-

pedett. 1552-ben a P.-i várba vitték a szentkoronát és csekély megszakítással ott őrizték 1784-ig. 1563. ment végbe Miksa herceg koronázása s 1835-ig itt koronázták meg a királyokat. A protestánsok is korán elterjedtek. 1619. okt. Bethlen Gábor elfoglalta a várost és várat. 1620. Dampierre császári hadvezér hiába akarta visszavenni, a rohamban maga is elesett. 1621-ben azonban a város megnyitotta Forgách nádor és Bouquoi császári vezér előtt kapuit. 1670-ben működött a P.-i vértörvényszék (l. o.). 1672-ben Nigrelli parancsnok elfoglalta a protestánsok templomát, a lelkészeket kiűzte a városból. 1682-ben a protestáns gyülekezet újra megalakult, de templomát nem kapta vissza. 1683 júl. 26. Thököly és a törökök foglalták el a várost, de már júl. 29. Károly lotharingiai herceg kiűzte onnan őket. 1687-ben az itteni országgyűlésen ismerték el a rendek a Habsburg-család örökös királyságát.

Az 1722—23-iki országgyűlés itt fogadta el a *pragmatica sanctio*t. Nevezetes volt az 1741. országgyűlés, amelyet Mária Teréziának a kívánt hadsegélyt megszavazta. Mária Terézia a várat Römisch építésszel restauráltatta, benne lakott 1766—80. veje, Albert szász-tescheni herceg nevével, Mária Krisztina főhercegnővel. 1753-ban építették az országházat. 1776-ban nyílt meg az új jogakadémia s készült el a színház, 1780-ban indította meg Ráth Mátyás az első magyar hirlapot, a Magyar Hirmondót. II. József alatt a város nagy kárt szenvedett amiatt, hogy a kormányhivatalokat Budára helyezték át. De már II. Lipót alatt 1790-től újra virágzásnak indult. 1797-ben a franciák elfoglalták a várost. Dec. 26. itt kötötték meg a P.-i békét. 1809 júl. 14. Davoust francia tábornok csapatai a várost és várat bombázás után megszállták és csak a békekötés után, nov. 19. vonultak el. 1811-ben a vár és a város egy része a katonák vigyázatlansága következtében tűzvész áldozata lett; a várkastély azóta rom.

1847 nov. 7. nyitotta meg V. Ferdinánd magyar nyelven a korszakalkotó P.-i országgyűlést, mely az 1848-iki szabadelvű törvényeket kivívta. A bécsi (március 13) felkelés hatása alatt az udvar mindenben engedett. Az első felelős magyar minisztérium ápr. 7. alakult meg, ápr. 11. szentesítette a primási palotában összegyűlt rendek előtt V. Ferdinánd az 1848-iki törvényeket s feloszlatta az utolsó rendi, egyszersmind utolsó P.-i országgyűlést. 1848 aug. nyílt meg a Bécsbe vezető vasút. 1848 okt. 7. Jellachich hadteste a Duna jobbpartja felől bombázással fenyegette a várost, de csakhamar odább vonult a honvédek elől, akik dec. 19-ig tartották azt. 1849 júniusban Haynau ütötte föl táborát, többeket, köztük Petőcz Györgyöt és Rázga Pált, kivégeztetett. Ezután P. egyik katonai parancsnokság székhelye lett. 1850-ben P. és Esztergom közt is megnyilván a vasút, Budapesttel is közvetlen vasúti összeköttetésbe jutott. Az 1866 júl. 22-i lamacsi ütközetben a poroszok már egészen a város közelébe nyomultak, de az aznap kötött fegyverszünet megállította őket.

Az alkotmány helyreállítását követő korszakban kezdődik P. magyaránú megmagyarosodása.

Vasúti gócponttá fejlődvén, ipari és kereskedelmi forgalma gyorsan növekedett s az ország második gyárvárosává emelkedett Budapest után. 1890-ben avatták föl az állandó hidat (Ferenc József-híd); 1914. megnyílt az új (Erzsébet-) egyetem, mely 1921. Budapestre költözött, ahonnan Pécsre való áthelyezését tervezik.

A világháború befejeztével, 1918—1919 Szilveszter éjszakáján történt P.-nak cseh-szlovák legionáriusok által való megszállása, majd pedig a Cseh-Szlovák köztársaság részére való birtokbavétele. Ezt a fegyveres erővel előidézett tényleges állapotot a trianoni békeszerződés jogi állapottá változtatta. P., mint Szlovenszko fővárosa megkapta a *Bratislava* nevet és a szlovenszko-i minisztérium székhelyévé lett.

*Irodalom.* Bél Mátyás, Comitatus Poseniensis, 1735; Römer Flóris, Pozsony és környéke, 1865; Pozsony vidéke, a m. földtani intézet fölvétele, Budapest 1888; Ortway T., Pozsony város története, 7 köt., 1892—1919; Knauz, A pozsonyi káptalan kéziratai 1870; Ortway, Száz év egy hazai főiskola történetéből, 1884; Király J., Pozsony város joga a középkorban, 1894; Rác K., A pozsonyi vértörvényszék áldozatai 1674-ben, 1874; Schönvitzky B., A pozs. gimnázium története, 1896; Markusovszky S., A pozsonyi ev. lyceum története, Pozsony 1896; Bozóky E., A pozsonyi főreáliskola története, 1895; Vámosy István, Adatok a gyógyászat történetéhez P.-ban, 1901; Ortway, Pozsony város utcái és terei, 1905; Kumlik Emil, A szabadságharc pozs. vértanúi, 1905; u. a., Képes pozs. Kalauz, 1907; u. a., Adalékok a pozs. országgyűlések történetéhez; Császár Mihály, Mátyás király pozs. egyeteme, 1914; Schröd, Markusovszky, Schmidt, Ebner és Frenszmuth, A pozs. ág. evang. egyházközség története, 1906; Lukinich Imre, Bethlen Gábor és Pozsony városa, Századok 1921.

**Pozsonyalmás** (*Jablonové pri Malackách*), kisk. Pozsony vmegye malackzai j.-ban, (1910) 1155 szlovák lak. (Tr. Cs.-Szl.)

**Pozsonybesztercze** (*Bystrica pri Bratislave*), kisk. Pozsony vmegye pozsonyi j.-ban, (1910) 2271 szlovák lak. (Tr. Cs.-Szl.)

**Pozsonyboldogfa** (*Matka Božia*), kisk. Pozsony vmegye szenci j.-ban, (1910) 398 magyar lak. (Tr. Cs.-Szl.)

**Pozsonyborostyánkő** (*Pajštún*), kisk. Pozsony vmegye pozsonyi j.-ban, a Kis-Kárpátok tövében, (1910) 938 szlovák lak., rézhámorral, hengerművel. A község fölött meredek hegyen Borostyánkő várának romjai fekszenek; a vár már 1349. említtetik, a XVI. sz.-ban a Bazini és Szentgyörgyi grófok volt, később a gr. Pálffy-család tulajdonába került; a franciák 1810. levegőbe röptették. (Tr. Cs.-Szl.)

**Pozsonycsákány** (*Kleiterdorf*), kisk. Pozsony vmegye somorjai j.-ban, (1910) 393 magyar lak. (Tr. Cs.-Szl.)

**Pozsonyeperjes** (*Eperjes*), nagyk. Pozsony vm. dunaszerdahelyi j.-ban, (1910) 1064 magyar lak. (Tr. Cs.-Szl.)

**Pozsonyiehéregyház**, kisk. Pozsony vmegye nagyszombati j.-ban, (1910) 507 szlovák lak. (Tr. Cs.-Szl.)

**Pozsonyhidegkút** (*Dúbravka u Bratislavy*), kisk. Pozsony vmegye pozsonyi j.-ban, (1910) 876 szlovák lak. (Tr. Cs.-Szl.)

**Pozsonyi borok.** Pozsony vármegyében a Kis-Kárpátok lejtőin s az ezekkel szemközt fekvő fensíkon 30 községben és 4 város területén, 10,000 kataszt. holdon, jobbnál jobb asztali és egyes helyeken igen jó pecsenyebor terem. A bor színére

nézve  $\frac{2}{3}$  fehér,  $\frac{1}{3}$  vörös. A fehér bort Dévénytől Szentgyörgyig túlnyomólag a zöld veltlini, Szentgyörgyön és innen kezdve a piros veltlini, Grinád, Limbach, Bazin, Czajla, Csukárd, Terling, Modoron és innen fel Diósig a zöld szilváni adja. A vörös bort ellenben a kék frankusból (Blaufränkisch) szűrik. A bor a Kis-Kárpátok mentén asztali bor jellegű, helyenként azonban nehezebb borok is teremnek.

**Pozsonyi gróf** (*comes Posoniensis*), cím és méltóság, amely az erdői gróf Pálffy-családot illeti meg örökös jogon. Pozsony vm. valóságos főispáni tisztéből eredt, amely nyugati nagyfentosságú határállásánál fogva az összes főispánságokat felülmuló nagy jelentőségre tett szert. Az örökös főispánságok keletkezésének idejében a pozsonyi főispánság is örökletessé vált és így «supremus et perpetuus comitatus Posoniensis» (örökös pozsonyi főispánság) megjelölést nyert, amelyet régibb közjogásaink összevetésztettek a «comes liber et perpetuus»-sal (örökös és szabad főispán), vagyis a grófsággal. Így keletkezett a P. elnevezése, holott ilyen grófság nem létezett. Werbóczy a P.-ot az ország igazi bárói közé sorozza (Hkv. I. r. 94. cím). Az 1687. X. t.-c. a P. helyét a főrendek ülésében az országbárok után említi és ezektől kifejezetten külön jelöli meg. Az 1885. VII. t.-c. szerint a főrendiháznak tagja volt és mint ilyen közvetlenül az ország zászlósa után következett.

**Pozsonyi káptalan és prépostság.** Eredetét mindaddig homály fedi. Első okiratos nyomát Kálmán király 1100-iki dekretumában (I. k. 22. fejezet) találjuk, ahol nagyobb prépostságnak mondatik, melynek a vas és víz által való ítélethozásnak gyakorlata megengedettik. A XIII. sz.-tól kezdve szakadatlanul adott ki hiteles érvényű okleveleket s prépostja püspöki törvényhatósággal bírt, míg III. Honorius pápa 1221. a káptalant a pozsonyi várból a városba át nem vitte s a prépostot a káptalannal együtt az esztergomi érsek hatósága alá nem rendelte. A pozsonyi prépost többi jogai közé hajdan az is tartozott, hogy az esztergomi érsek helyettese volt, Pozsony városának választott plébánosát megérősíthette, sőt a megürült pozsonyi kanonoki állásokat betölthette. Régebben a pozsonyi kerület főesperese volt és 1922-ig a pozsonyi prépost közvetlenül az esztergomi érsek hatósága alá tartozott. A cseh-szlovák uralom folytán a Szlovenszkó többi róm. kat. egyházi hatóságával és intézetével együtt ez a káptalan és prépostság is a volt felvidék apostoli adminisztrátorának joghatósága alá került. A pozsonyi társas káptalan a préposttal együtt 13 tagból áll.

**Pozsonyi kódex** (1520-ból). Egyetlen magyar kódex, mely a Nyelvelméltárban csak egy nem egészen hű másolat alapján volt kiadható, az eredeti ugyanis az 1837. történet lemásolás óta elveszett s csak 1914. került ismét fölszínre, midőn Mathusa I. Libor a pozsonyi szentferencendi könyvtárban egy 1514-ből való nyomtatott latin breviáriumban, mint annak egy részét fölfedezte. A kódex nyolcadrétű, két csattos papiroskönyv, tartalma: premontrei zsolozsmák s néhány mise-szöveg. A barátgót-írástól szöveg 40 levélre ter-

jed. Három ember írása, kik közül csak az első, *Mihály deák* van megnevezve. A második minden valószínűség szerint szintén férfi volt. 1520. készült, s tartalma néhány imádság és főünnepre való evangéliumi szakasz. Egyrésze valószínűleg másolat. V. ö. *Wolf* György, *Nyelvelméltár*, 13. köt. és *Gábrriel* P. *Gottfried*: A pozsonyi-codex fölfedezett eredeti kézírata, *Magyar Nyelv*, 11. köt. (1915).

**Pozsonyi krónika** (*Chronicon Posoniense*) szövege a Budai krónika (I. o.) szövegével egyezik s Nagy Lajos korában keletkezett. Kódexét a pozsonyi káptalani könyvtár őrzi 84. sz. a. Ösmertette *Domanovszky* S. (Budapest 1905, Századok).

**Pozsonyi Magyar Közművelődési Egyesület**, alakult 1883., a magyar nyelv terjesztése érdekében. Később felvette munkássága keretébe a vmegye területén lévő műtárgyak felkutatását és a pusztulástól való megóvását. Tevékeny része volt a dévényi ásatásoknál. Régebben több óvodája volt. Nagyobb mennyiségű magyarszemléltű tót munkát osztott szét a tótajkú lakosság között. Tanítókat és tanulókat jutalmazott. A cseh-szlovák uralom alatt működése megszűnt.

**Pozsonyi medence**, a Kis-Alföld egy része Pozsony környékén. Helytelen elnevezés.

**Pozsonyi mérő**, l. *Mérő*.

**Pozsonyi Toldy-Kör**, a pozsonyi magyarság tömörülésének első tüneteként alakult 1874., id. *Vutkovits* Sándor kezdeményezésére. A kör által létesített kaszinónak nagy része volt Pozsony magyarosodásában. A kör számos felolvasást, műkedvelő előadást rendezett és hatalmas könyvtárával szolgálta úgy a magyarosodást, mint a művelődést. Kulturfejlesztő és társadalmi tevékenységét szűkebb keretben ugyan, de 1921 óta a cseh-szlovák uralom alatt is folytatja. V. ö. *Kumlík* Emil, A P. harmincéves története (Pozsony, 1905).

**Pozsonyivánka** (*Ivanka pri Dunaji*), kisk. Pozsony vm. pozsonyi j.-ban, (1910) 878 szlovák és magyar lak. (Tr. Cs.-Szl.)

**Pozsonyi versenyek**, valamikor Magyarország legnagyobb vidéki löversenyei. Sok éven át ott futottak a Trial stakest, mely akkor a Derby legfőbb előpróbája volt. Később sokat vesztek jelentőségükből a P. 1897-ben az Urlovasok Szövetkezete vette át rendezésüket. Azóta nagyrészt urlovas-versenyeket futottak Pozsonyban. A többnyire május elején rendezett meeting főversenye a *Nagy pozsonyi akadályverseny* (10,000 kor., 5000 m.) volt. A cseh megszállás óta a P. megszűntek. Az 1909 óta fennálló pozsonyi *Újévet-versenyegyesület* erősen megcsappant forgalommal ugyan, de most is (1922) működik.

**Pozsonyi vértörvényszék.** Wesselényi összeküvésének elnyomása után, 1673 febr. havában Ampringen Gáspár lett Magyarország kormányzója, aki a legkegyetlenebbül üldözte a felkelésben gyanúsítottakat. Szelepcsényi érsek-primás eleintén tiltakozott a törvénytelen állapot ellen, de miután reá bízták a protestánsok megtérítését, 1673 aug. 23. körlevelet intézett az összes felvidéki protestáns papokhoz, amelyben őket a korona-

ügyésznek ama vádja alapján, hogy főrészként volt az 1669-iki összeesküvésben és hogy gúnyolják a Szűz Máriát és a kat. egyházat, a pozsonyi kir. helytartósági törvényszék elé idézte. A megjelent 32 evangélikus és 1 református lelkészre hamarosan kimondták a halálos ítéletet, amelyet I. Lipót oda változtatott, hogy vagy örökre kiköltözködjék az országból, vagy itt maradásuk esetében írásban kötelezik magukat, hogy lemondanak a papi, tanítói tisztról és mindenben támogatni fogják a kormányt. Erre Szelepcsényi ismét felszólította a protestáns papokat, hogy jelenjenek meg Pozsonyban, mire sokan Erdélybe, Török- és Németországba menekültek. Háromszázan mégis eljöttek, köztük 50 református. Ezúttal a kormány a vallást egészen kihagyta a vádból s csak az összeesküvésben való állítólagos részvétel volt a cím, amelynek alapján keresetet indítottak ellenük. A törvényszék 1674 ápr. 4. az összes megjelentekre kimondta a halálos ítéletet. Ezek közül 236 az említett tértvény aláírása árán megmenekült, a többieket Lipótvár, Eberhard, Berenes vára tömlőceibe vetették s aztán részint Triesztbe, részint Nápolyba vitték gályarabságra. Ezeknek egyrésze a kínzásokba belehalt, nagyobb részüket azonban Ruyter (l. o.) hollandi admirális közbenjárására néhány év múlva szabadon bocsátották.

**Pozsonyligetfalu** (*Petržalka*), nagyk. Pozsony vm. pozsonyi j.-ban, (1910) 2947 német, magyar, szlovák és cseh-morva lak. (Tr. Cs.-Szl.)

**Pozsonynádas** (*Nádaš*), kisk. Pozsony vmegye nagyszombati j.-ban, (1910) 1604 szlovák és német lak. (Tr. Cs.-Szl.)

**Pozsonypüspöki** (*Biskupice pri Dunaji*), kisk. Pozsony vmegye somorjai j.-ban, (1910) 2148 magyar lak. (Tr. Cs.-Szl.)

**Pozsonysárfő** (*Sarfa*), kisk. Pozsony vm. szenci j.-ban, (1910) 1421 szlovák lak. (Tr. Cs.-Szl.)

**Pozsonyszöllős** (*Vajnory*), kisk. Pozsony vm. pozsonyi j.-ban, (1910) 1833 szlovák lak. (Tr. Cs.-Szl.)

**Pozsonyvezekény** (*Vezekyn*), nagyk. Pozsony vm. galántai j.-ban, (1910) 973 magyar lak. (Tr. Cs.-Szl.)

**Pozsonyzávod** (*Závod*), nagyk. Pozsony vm. malaczkai j.-ban, (1910) 1840 szlovák lak. (Tr. Cs.-Szl.)

**Pöcögödör** v. *emésztögödör*, l. *Árnyékszék-rendszerek*.

**Pöchlarn** (*Pechlarn*), város Melk alsóausztriai kerületi kapitányságban, (1910) 1703 lak., régi erődítések maradványaival. Tözsomszédságában volt *Arelate*, a rómaiaknak Noricumban legfontosabb katonai állomása.

**Pöck** *Frigyes* báró, osztrák-magyar tengernagy, szül. Szobotiston (Nyitra) 1825 aug. 19., megh. Grácban 1884 szept. 25. 1843-ban lépett a haditengerészet szolgálatába. 1848-ban sorhajózáslósi rangfokozatban Velence ostromában vett részt. 1857—59-ig a Novara fregatta parancsnoka volt, mely hajó vezénylete alatt tudományos kutatásai révén jelentős földköri utazást tett. 1861. sorhajókapitányi minőségben P. a hajóraj parancsnoka lett, 1866. ellentenger-naggyá nevezték ki. Az 1866-iki olasz háború ki-

törésekor a déli sereg főhadiszállásához osztották be. 1868—70-ig P. a hajórajt vezényelte, majd altengernaggyá neveztetvén ki, a tengerészeti főparancsnokság és a hadügyminisztérium tengerészeti osztályának vezetésével bízták meg s tengernagyi rangra emelkedett.

**Pöcök** a. m. *pecsek*.

**Pöcsik** v. **pöcsök** (állat), az Oestrída-családba tartozó légyfajok magyar neve. A tudományos irodalomban ezeket a légyfajokat különböző névvel jelölve találjuk, *Kertész* K. vizsgálatai szerint a *P.* nevet csak az Oestrídákra kell korlátoznunk és a *bögöly* elnevezést a Tabanidák magyar nevéül kell elfogadnunk.

**Pödörnyelv** (*Uingua spiralis*), a lepkék szívrásvára átalakult szájrészeinek legfontosabbika. l. *Lepkék*.

**Pödörszárnyúak** v. *sodortszárnyúak* (állat), l. *Recésszárnyúak*.

**Pöfeteg** (növény), l. *Pöfeteggombák*.

**Pöfeteggombák** (növény), a Gasteromycetes-gombacsoport nagy családja (Lycoperdaceae). A gömbös termőtest belsejéből csak a trama egyes fonalai, a kapillícium és az e között nagy mennyiségben fejlődő spóratömeg marad meg, a peridium szétfeszlik. A *Lycoperdon* (farkasszél,

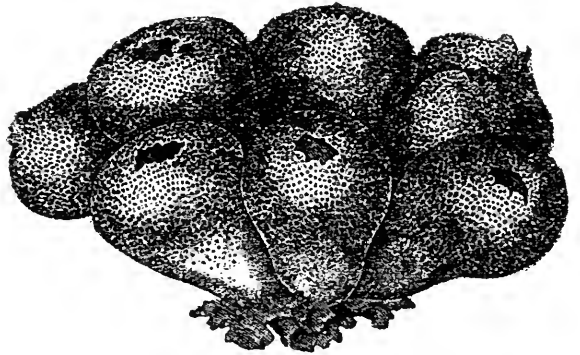

Farkasszél (*Lycoperdon pyriforme* Schält.) nevű gomba kisebbítve, a tetején felrepedve.

farkasfüst), peridiuma kétrétű, bőrnemű, a külső pikkely- v. szemölcsalakban marad meg a belső felületén. Fiatalon kívül-belül fehér, később szabálytalanul felreped és belseje szétporlik, csak tönkje meddő. Közönséges a *Lycoperdon pyriforme* (körtealakú pöfeteg, pöfeteg, poszgomba; l. az *ábrát*), a *Lycoperdon coelatum* (pikkelyes pöfeteg, *L. gemmatum* (gubópöfeteg). A *Globaria bovista* (lóposzogó, *Lycoperdon maximum*, giganteum) görögdinnye nagyságúra, 60 cm. átmérőjűre is megnő. Fiatalon, mikor kemény és fehér, ehető. Vértés csillapítónak (l. *Fungus chironchorum*) főképen állatoknál és kaptárfüstölésre használják. A *Bovisták* peridiuma vékony, papírnemű, sima. A *B. plumbea* (gömb-P.), *B. nigrescens* (fekete P.) közönséges. A *P.* spóratömege a szembe jutva ártalmas.

**Pöfögő futrinka** (állat), l. *Futóbogarak*.

**Pöhlmann**, *Robert*, német klassz. filológus, a görög történelem kiváló művelője, szül. 1852 okt. 31., megh. Münchenben 1914 szept. 28. Erlangeni m. tanár, majd a müncheni egyetem r. tanára. Nevezetesebb művei: *Die Anfänge Roms* (Erlangen 1881); *Die Übervölkerung der antiken*



Grosstädte (Leipzig 1884); Grundriss der griechischen Geschichte (Iwan Müller kézikönyvei közt, 3. köt., 2. kiad. 1896); Geschichte des antiken Kommunismus und Socialismus (2 köt., München 1893—1901); Sokrates und sein Volk (u. o. 1899). Értekezései ily címen: Aus Altertum und Gegenwart (u. o. 1895); Die Weltanschauung des Tacitus (u. o. 2. kiad., 1913).

**Pöllnitz, Karl Ludwig**, báró, német-francia író, szül. Isumban (Geldern) 1692 febr. 25., megh. mint porosz kamarás és főszertartó Berlinben 1775 jún. 23. Igen tekintélyes családból származott, de maga kalandor volt, aki sokfelé járt, de sehol sem volt maradása. Végre a porosz udvar szolgálatába lépett. Mint urait, úgy változtatta vallását is. Inkább szédelő, mint komoly író, s művei több pletykát tartalmaznak, mint való történetet, mert nem merít mindig a legjobb forrásokból és tele van rosszakarattal. Franciául írta munkáit, melyek azonban német fordításban is mind megjelentek. Fő műve: Mémoires (1734, 3 köt.) és ennek folytatása: Nouveaux mémoires (1737, 2 köt., a kettő együtt London 1747, 5 köt.); azután: Histoire secrète de la duchesse d'Hanovre (1732, névtelenül, regény); Amusements des eaux de Spaa és La Saxe galante (1734, mindkettő névtelenül); État abrégé de la cour de Saxe sous le règne d'Auguste III. (1734). V. ö. *Droysen*, Geschichte der preussischen Politik, 4. köt. (Leipzig 1870).

**Pölöske**, kisk. Zala vm. pacsai j.-ban, (1920) 1390 magyar lak.

**Pölöskefő**, kisk. Zala vm. nagykanizsai j.-ban, (1920) 864 magyar lak.

**Pölöske vára** (*Peleske vára*), Zala vmegyében, a Hahót-nemzetség építette. 1270-ben Hahót I. Arnold fia, Miklós, a németeknek adta át s V. István király odaküldött vezérét megölette. Emiatt a király ostrom alá vétette és megívta. 1273-ban azonban Hahót Miklós visszakapta. Az ő ágának kihaltával a *Pölöskei*, másként *Prodiviczi Ördög*-családé lett.

**Pöltenberg** (*Pölt von P.*) **Ernö**, 1848—49-iki honvédtábornok és vértanú, szül. Bécsben 1813., megh. Aradon 1849 okt. 6. Az osztrák hadseregben a 4. sz. (Sándor orosz trónörökös) huszárezred kapitánya volt, amikor 1848 nyarán ezredével együtt áthelyezték Magyarországra. Itt, bár németajkú volt, lelkes híve lett a magyar ügynek. 1848 őszén mint őrnagy harcolt Jellachich ellen, azután Görgei feldunai hadseregébe jutott és dandárparancsnok lett. A *kápolnai* csatában (1849 febr. 26—27.) mint ezredes és hadosztályparancsnok tüntette ki magát. 1849 ápr. 14. után *Gáspár* András helyébe a VII. hadtest parancsnoka s később tábornoka lett. Komárom felmentése után Görgey P.-et a Rába-vonalra rendelte, hogy fedezze Buda ostromát. Az 1849-iki nyári hadjáratban Haynau nagy túlerővel támadta meg június 28. Győrnél és Komáromba való visszavonulásra kényszerítette. Résztvett ezután mind a két komáromi csatában (júl. 2. és 11.), a váci ütközetben (júl. 15. és 17.), a visszavonulás alatt az oroszok ellen harcolt sikeresen *Harsány* (júl. 23.) és *Zsolca* (júl. 25.) mellett. Görgeynek bizalmas híve volt s ő közvetítette alkudozá-

sait az oroszokkal, melyek a világosi fegyverletételre vezettek. Aradon többi társaival együtt halálra ítélték s elsőnek lépett a bitófa alá. V. ö. *Hamvay* Ödön: Az aradi tizenhárom (Budapest 1904).

**Pönalítás** (v. *túlsúly*), az a súlytöbblet, ügétőversenyen az a távtöbblet, mely a verseny valamelyik részvevőjét azért terheli, mert előzőleg többet nyert versenytársainál. A nagyobb P. (pl. az, amely 20,000 K-ás nyereséért jár) rendszerint tárgytalanná teszi a kisebbiket (pl. azt, amely a 10,000 K-ás nyereséért jár). Vannak azonban olyan versenyek is, amelyeknek föltételei kimondják, hogy a P. „halmozva” alkalmazandó, amely esetben a nagyobb és a kisebb nyereséért járó túlsúlyokat összegezve kell fölvenni (cumulatio).

**Pöndölyháló** (hal.), l. *Vetőháló*.

**Pönológia** (*poenologia*, gör.-lat), az a tudomány, mely a büntetés okozatos kifejtésével foglalkozik s megállapítja, hogy mily büntetések, mily elvek szerint végrehajtva segítik elő a büntetőjogot céljai megvalósításában l. *Büntetőjog*.

**Pönögei Kis Pál**, Petőfi Sándor egyik írói álneve; e néven mutatta be magát 1842 karácsonykor Vörösmartynak egy csomó versével együtt.

**Pöpp.**, természetrajzi tud. nevek után *Pöppig* Eduard Friedrich (l. o.) nevének rövidítése.

**Pöppig, Eduard Friedrich**, német utazó és természetvizsgáló, szül. Plauenben 1798 júl. 16., megh. Lipcsében 1868 szept. 4. 1822—24-ben betazta Cubát, az Egyesült-Államokat, majd Dél-Amerikán át 1827. Valparaisóba érkezett. Átkutatta Chilét, két évig élt az indiánus falvakban s 1832. tért vissza Németországba. 1833—45. azoológia tanára volt a lipcsei egyetemen. Főművei: *Reise in Chile, Peru und auf dem Amazonenstrom* (Leipzig 1835—36); *Nova genera ac species plantarum* (u. o. 1835—45, 3. köt.).

**Pör**, másképp *per* (l. o.).

**Pördefölde**, kisk. Zala vm. novai j.-ban, (1920) 421 magyar lak.

**Pöre**, az áztatott, faragott, meszezett, kopaszított és általában véve a hús- és zsírrészekről s a szőrtől teljesen megtisztított és a cserzéshez kész bőr.

**Pörge Gergely**, festő, szül. Budapesten 1858 máj. 18. Tanulmányait Budapesten, a Mintarajziskolában kezdte Székely Bertalan és Greguss vezetése mellett, aztán a müncheni akadémián folytatta, végül tagja volt a Benzur-féle mesteriskolának. Korán feltűnt nagyobbára vásári jeleneteket ábrázoló kis képeivel. Hasonló tárgyú rajzai nagy számban jelentek meg a hazai képes lapokban.

**Pörgeásó**, csemete-ültetésnél néha használt szerszám, keresztmetszete fekvő S-alakú.

**Pörgekarúk** (*Brachiopoda*, állat), a Férgek (l. o.) törzsének egyik osztálya, melyeknek fajait kagylóhéjra emlékeztető és két félre tagolódó meszes héjuk alapján sokáig a *Puhatestűek* (*Mollusca*) törzsébe sorozták; innen ered a még ritkán ma is használatos *Allágytestűek* elnevezésük. Legfeltűnőbb szervük két részből álló héjuk. Két héjfelük a kagylók héjához hasonlít, azonban a kagylókéttől lényegesen különbözik,

mert a kagylók héja jobb- és baloldali félből áll, ellenben a P.-é hát- és hasoldali félre tagolódik s a két héjfelet sohasem erősíti egymáshoz zárószalag. A két héjfél ritkán hasonlít teljesen egymáshoz; rendszeren a hasoldali nagyobb, mint a hátoldali. A test lágy része áll: zsigerzacskóból, két köpenylebenyből, két szájkörtüli karból és nyélből. A zsigereket magában foglaló zsigerzacskó a két héj által körülzárt térnek körülbelül a felét foglalja el. A zsigerzacskó előtt van a nagy köpenyüreg, melyet majdnem teljesen a két kar tölt ki. A zsigerzacskó hát- és hasoldalát a köpenylebenyek borítják; ezek választják el a két meszes héjat. A nyél a zsigerzacskó hátulsó részéről ered és esetleg hiányozhatik is (pl. *Crania*, *Lacazella*). A karok alakja nagyon különböző, rendszeren spirális, néha igen bonyolódott szerkezetűek és fejlődéstanilag mindig a száj körülötti tapogatók (*cirrus*) koszorújából erednek és csillangókkal vannak borítva. A karokon levő csillangók okozta áramlás fontos szerepet visz a mikroszkópi lényekből (*Diatomea*, *Radiolaria* stb.) és szerves hulladékból (*detritus*) álló táplálék megszerzésénél. A karok azonfelül a lélegzésnél is szerepelnek. A P. mindnyájan váltivarúak. Csak tengerekben élnek és az összes tengerekben el vannak terjedve. Rendszeren 10—500 m. mélységben tartózkodnak, de vannak közöttük tenger-mélyi fajok (pl. *Discinisca atlantica*), melyek 5000 m. mélységben is megtalálhatók. A ma élő fajok száma 160, melyek 33 nembe sorozhatók; ezzel szemben a kihalt fajok száma meghaladja a hatezret, a kihalt nemeké pedig a 350-et.

Rendszertani beosztásuk:

I. Záratlan héjú P. (*Ecardines* = *Inarticulata* = *Pleuropygia*). Héjukon hiányzik a zár és meszes karvázuk sincsen. Fajaik a kambriumtól mostanáig élnek; virágzási koruk a kambriumban és szilurban volt. Ide tartozik a *Lingula*, *Crania* és a *Discina* nem. Az előbbi nemből legismertesebb a kacsá csőréhez hasonló, 3—5 cm. hosszú *Lingula anatina* Lam., mely a Filippi és Molukki szigeteken honos.

II. Zárós héjú P. (*Testicardines* = *Cardinata* = *Articulata* = *Apygia*). Héjukon zár van, mely úgy létesül, hogy a hasoldali héj szélén lévő csőr-alakú nyujtvány két oldalán egy-egy fogalakú nyujtvány van, mely pontosan beleillik a hátoldali héj szélén lévő mélyedésbe. Az idetartozó nemek közül ismertebbek: *Thecidium*, *Lacazella*, *Terebratulina*, *Terebratulina*, *Waldheimia*.

A P.-at egyes rendszerezők a Mohaállatokkal (*Bryozoa*) egyesítik *Molluscoidea* néven.

**Pörgelemez** (*lamina spiralis*), a fül csigáján végigvonuló, részben csontos, részben hártyás lemez, mely a csigát két járatra osztja.

**Pörgettyű**, 1. a szabad tengelyek sajátosságainak kísérleti bemutatására való eszköz. Lényegileg könnyen forgó, fémből való körlep, mely szélén gyűrűszerűen vastagodott. Mivel a körlep tömege a középpont körül teljesen részarányosan van elosztva, a középponton átmenő tengelyre a forgó tömeg mindenütt egyenlő húzást gyakorol s így a tengely ú. n. szabad tengely. Ilyen a *Bohnenberg-féle készülék* tengelye is. Itt a fémkorongon átmenő s a koronggal szilárd összefüg-

gésű tengely fémgűrűbe van illesztve. Ez egy másik fémgűrűben foroghat, melynek síkja az elsőre merőleges, a második fémgűrű egy reá merőleges harmadik fémgűrűben foroghat, mely állványra van szerelve és szilárd helyzetű. Ezen ú. n. Cardan-féle felfüggesztési mód a fémkorong tengelyét minden irányban mozgathatóvá teszi. A korong gyors forgatásakor a tengely megtartja helyzetét, tehát szabad tengely.

2. P. (hal.), a fenékhorgor karójára kötött kis kolomp, mely megszólalásával jelzi, ha valame-lyik horgon hal fogódott.

**Pörgettyűs tájoló** v. *giroszkóp-tájoló*, l. *Tájoló*.

**Pörgettyűs vasút**, l. *Egysínű vasút*.

**Pörgölény**, kisk. Vas vm. kőszegi j.-ban, (1910) 604 német lak. (Tr. A.)

**Pörk** (*eschara*), aszövetelhalás ama faja, melynél a szöveteknek felületesei részei a levegővel való érintkezés folytán beszáradnak és kéregszerűen fedik az élő szövetet. Ugy a bőrön, mint a nyálkahártyákon az önálló szövetelhalás kimene-teleként difteriás, tifózus fekélyeknek, a bőr gnyes hólyagjainak s különféle kúteges bőrbajok-nak (ekcéma stb.) gyógyulásánál, vagy pedig mes-tersegesen a szöveteknek maró szerekkel, sav és aljakkal való kezelésénél s tüzes vassal való égetésénél képződik.

**Pörkölés**, az iparban az a művelet, melynek célja a tűz hevével szabad vagy korlátolt levegő-járás mellett a szervezetlen vagy szerves anyag fizikai és kémiai tulajdonságainak megváltoztatása. Ez a művelet igen fontos a fémek és a vas kohászatában. Pörkölük az érceket, hogy a vizitket elveszítsék, hogy halmazállapotukat meg-lazítsák, hogy szénsavukat kiűzzék, hogy kén, arzén vagy más rondító anyagukat könnyen el-szálló vegyületekké oxidálják stb. Régebben, sőt itt-ott ma is, az érceket nyílt halmokban pör-költék; manapság inkább a kemencéket használ-ják, mert kevesebb tüzelőanyagot fogyasztanak. A kemence szerkezete a pörkölendő anyagtól s az elszálló melléktermékek értékesítésétől függ. Újabban némely kohászati eljáráshoz a kénés ér-ceket porrá törik és jól hevített aknás kemen-cébe hullatják, miközben alulról levegőt fúvat-nak be. A kén igen élénken ég el kénsavvá, mely-ből ólomkamrákban kénsavat gyártanak. A nö-vényi anyagokat rendszeren lemezből készített do-bokban pörkölük; ez a művelet nagy óvatosságot kíván, mert ha az anyag kelleténél jobban hevül fel, megszenesedik.

**Pörkölőpáholy**, l. *Kemence*.

**Pörkölt**, magyar nemzeti eledel, mely úgy ké-szül, hogy kockára aprított marha-, borju-, malac-hús v. szárnyas, forró zsírban hagymával pirítva és paprikával fűszerezve, forró víznek kanalankint való hozzátétele mellett lassankint megabálódik s mintegy 2 órai párolás után gyúrt tészta, rizs vagy burgonya körítéssel kerül asztalra.

**Pörlekedés vize**, l. *Civódás vize*.

**Pöröly**, nehezebb, rendszeren géphajtásos kala-pács. De P. alatt oly ipartelep is értenek, ahol vasat vagy rezet nagy kalapácsokkal kovácsol-nak. L. *Hámor*.

**Pöröly-cápa** (állat), l. *Cápa*.

**Pörölygép**: l. *Gőzhajó*.

**Pörölyhal** a. m. kalapáceshal, l. *Cápa*.

**Pörösenés** (*pattanás*), l. *Börtüszöggyulladás*.

**Pörtschach** (*P. am See*), falu és látogatott fürdőhely Klagenfurt karintiai kerületi kapitányságban, a Wörthi-tó egyik É.-i öblénél, vasút mellett, (1910) 1697 lak., számos nyaralóval. Fölötte láthatók Leonstein romjai, szemben vele pedig Maria-Wörth régi templom.

**Pös** (hal), az öregháló és a gyalom alsó inára alkalmazott az a szalmaesutak vagy fonat, mely arra való, hogy iszapos helyen a kötelet a bevágódástól megóvjá.

**Pöschl Imre** (*selmeczi*), tanár és szakíró, szül. Selmezbányán 1871 nov. 25. Tanulmányait a budapesti műegyetemen végezte, ahol 1893—1896. tanársegéd is volt, amikor a Ganz-féle vilamosági r.-t. szolgálatába lépett. 1917. meghívott előadó, 1920-tól magántanár a budapesti műegyetemen. Előadásai és értekezései különböző folyóiratokban jelentek meg.

**Pössneck**, város Szász-Meiningen hercegségben, (1910) 12,430 lak., élénk iparral; gót templommal és gót városzáccsal.

**Pöstyén** (*Piešťany*), nagyk. Nyitra vm. P.-i j.-ban a Vág mellett, (1910) 7379 szlovák, magyar és német lak., gr. Erdődy-féle kastéllyal, vasúti állomással. P. a legnevezetesebb fürdők egyike; kénes hévizei (60—61°) és iszapja gyógyító hatás tekintetében világhírűek. A források részben a Vág folyóban, részben az u. n. parkszigeten fakadnak, a fürdők azért mind e szigeten vannak. P. újabb építkezései (Thermia, Palace-szálloda, Irma-és Ferenc József-fürdő, gyógyépület, Royal-szálloda stb.), pompás parkja és egészségügyi berendezései folytán a modern világfürdők színvonalára emelkedett. Az itt használatos gyógyeljárások a thermalis gyógykezelés kevés iszap és hévvíz alkalmazásával (medencefürdők, iszapkádfürdők, hévvízkádfürdők, iszapborogatások) és fizikai gyógykezelés (svéd gimnasztika és ortopédia, rádiumemanációs kamarák, belélegzés, hidegvízgyógyintézet, nap-, lég- és fényfürdők, villamos, szénsavas fürdők és ivókúra útján). A fürdőket és iszapborogatásokat csúszos, köszvényes, ízületi, csont- és bőrbajok ellen kitűnő eredménnyel használják. A fürdővendégek részére 3600 szoba áll rendelkezésre. A fürdő tulajdonosa Erdődy Ferenc gr. (L. még *Fürdő*, története). V. ö. *Weinberger*, Das Kurort P. und seine Heilquellen (2. kiad. Wien 1885); *Fodor*, A P.-i iszapfürdő (4. kiad. 1902). Az 1920-iki trianoni békeszerződés a Cseh-Szlovák köztársaságnak ítélte oda.

**Pöszebeszéd** (*dyslalia, paralalia*), az a beszédhiba, mikor valamely hangot hibásan ejtünk ki vagy helyette mást mondunk; vonatkozhatik ez magán- és mássalhangzókra. Idetartozik a gyermeknek értelmetlen gagyogása, a raccolás (l. o.), a selypítés (l. o.), az orrhangon való beszéd (rhinolalia), a nehezen hallók beszéde és a fisztula-hangon vagy fejhangon való beszéd. A P. lehet ideges megszokás vagy alapulhat szervi elváltozáson, mindkét esetben a gyógyítás orvosi alapon, gyógypedagógiai eljárásokkal történik, hasonlóan mint a dadogásnál. V. ö. *Sarbo* A., A beszéd (Budapest 1906); H. *Gutzmann*, Sprachheilkunde (Berlin 1912).

**Pöszméte** (ösv.), l. *Egres*.

**Pöszméte araszoló pilléje** (állat), l. *Araszolólk*.

**Pöszöny**, kisk. Vas vm. felsőöri j.-ban, (1910) 485 német lak. (Tr. A.)

**Pöszörméh** (állat), l. *Poszméh*.

**Pötréte**, kisk. Zala vm. pacsai j.-ban, (1920) 835 magyar lak.

**Pötyögő**, l. *Lebenye*.

**Pötzl, Eduard**, német humorista, szül. Bécsben 1851 márc. 17., megh. u. o. 1914 aug. 20-án. 1874 óta egyik szerkesztője volt a Neues Wiener Tageblattnak. Kitűnő ismerője volt a bécsi életnek és számos humoros alakját rajzolta tárcáiban, amelyek külön kötetekben is megjelentek; népszerűbb munkái: Rund um den Stephansturm (1888); Die Leute von Wien (1890); Stadtmenschen (1895); Hoch vom Kahlenberg (1898); Landsleute (1899); Wiener Tage (1906); Stadt u. Land (1908); Der liebe Augustin (1912). Tárcacikkeiből 1907 gyűjteményes kiadás jelent meg 18 kötetben. Magyar fordításban megjelent: A szellem haja.

**P. P. v. P. p. v. p. p. 1.** a pápák neve után *pastor pastorum*, a pásztorok pásztorja; 2. *professor publicus*, nyilvános tanár; a telegrammon *poste payée* (franc.), posta fizetve; 4. a kereskedelemben *per procura* (l. o.). — L. még *Praemissis praemittendis*.

**Pp a. m.** polgári perrendtartás (1911. I. t.-c.). **Ppé a. m.** a polgári perrendtartás életbeléptetéséről szóló törvény (1912. LIV. t.-c.).

**pp. a. m.** *prima primissima* vagyis legesleges, legfinomabb, l. *Pa*.

**pp.**, a *pianissimo* (l. *Piano*) rövidítése.

**ppa.**, a *per procura* (l. o.) kifejezés rövidítése a cégjegyző névaláírása előtt.

**p. p. c.**, a francia *pour prendre congé* (búcsúvétel céljából) rövidítése.

**P. P. O.**, a latin *professor publicus ordinarius* (nyilvános rendes tanár) rövidítése.

**Pr**, a *praseodim* (l. o.) kémiai jele.

**p. r.**, a francia *pour remercier* (köszönetül) rövidítése.

**P. R. A.** (angol), a *President of the Royal Academy* (a királyi művészeti akadémia elnöke) rövidítése.

**Prachatitz** (*Prachatic*), az ugyanily nevű cseh kerületi kapitányság székhelye a Cseh-erdőben, a Libin-hegy (1089 m.) lábánál, (1910) 4957 német lak., jelentős iparral, régi erődítményeinek maradványaival; hidegvízgyógyintézettel; régi gót templommal (XV. sz.-ból) és több olyan házzal, amelyeket freskók vagy sgraffitofestmények díszítenek. Mint nyaralóhelyet is sokan fölkeresik.

**Práčno**, adók. Zágráb vm. perinjai j.-ban, (1910) 581 horvát lak. (Tr. SzHSz.).

**Practica theologia** (gör.-lat.), a. m. gyakorlati hittudomány. Ide tartozik: 1. homiletika; vagyis egyházszoneklattan; 2. liturgika, vagyis szertartástan; 3. kateketika, vagyis vallástanástan; 4. theologia pastoralis, vagyis lelkipásztorokéstan.

**Prades** (ejtsd: prad), székhelye P. járásnak, Pyrénées-Orientales francia départementban, (1911) 4146 lak., posztógyártás, vaskohók, cserzés, selyem-

hernyótenyésztés; XIII. sz.-beli román templomában díszes főoltár, 3 km. D.-re St. Michel de Cuxa apátság maradványai vannak.

**Pradez, Eugénie**, francia író, szül. Lüttichben 1860. Nem mindennapi tehetségről tanuskodó elbeszélései és regényei: *D'après nature* (1892); *Sous le joug* (1896); *La revanche du passé* (1900); *Réparation* (1905); *La force du mal* (1907); *Les jeux de l'ombre* (1913).

**Pradier** (ejtsd: pradjé), *James*, francia szobrász, szül. Genfben 1792 máj. 23., megh. Párisban 1752 jún. 14. Párisban Lemotnak volt tanítványa, 1813. elnyervén a római nagy díjat, Olaszországba ment. Az édeskés klasszicizmus fő képviselője Franciaországban. Fő művei: *Kentaur és bacchánsnő csoportja* (1819) a roueni muzeumban; *Niobe fia, Psyche, Venus, Proteus és Atalanta márványszobrai* (Paris, Louvre); a versaillesi St.-Louis-templom egyik kápolnájában Berry herceg nagy síremléke; a párisi Arc de l'Étoile-on négy nagy Fama-alak; *Rousseau bronzszobra* Genfben (1837); *Prometheus* (Páris, Tuileriák kertje); négy apostol szobra a párisi Madeleine templomban; *Mars és Venus*; *Damremont tábornok és Beaujolais gróf szobrai* a versaillesi történelmi muzeumban (1839); 12 nagy Viktoria-szobor I. Napoleon síremlékén (Paris, Dôme des Invalides).

**Pradier-Fodéré** (ejtsd: pradjé —), *Paul*, francia jogtudós, szül. Strassburgban 1827 júl. 11-én. 1857-ben a közjog tanára lett a moorati örmény kollégiumban, később Párisban. 1874-ben Peruba ment és a limai egyetemen az államjogot adta elő. Visszatérése után a lyoni felebbezési törvényszék bírója lett. Nevezetesebb művei: *Précis de droit administratif* (1853, 7. kiad. 1876); *Précis de droit commercial* (1855, 2. kiad. 1866); *Principes généraux de droit, de politique et de législation* (1869); *Commentaire sur le Code de justice militaire* (Le Faure-ral együtt, 1873); *Cours de droit diplomatique* (1881, 2 köt.); *Traité de droit international public européen et américain* (1885—1894, 6 köt.).

**Pradilla** (ejtsd: p:adillya), *Francisco*, spanyol festő, szül. Villanueva de Gallegóban 1847 júl. 24., megh. Madridban 1921 okt. végén. Eleinte Saragossában díszletfestő volt, majd Madridban Serri vezetése alatt dolgozott, végre a római spanyol művészeti akadémián fejezte be tanulmányait. Legkiválóbb művei: A szabin nők elrablása; Őrült Johanna férje koporsójánál (1877, madridi modern képtár); *Don Alfonso, a harcós*; *Don Alfonso, a tudós*; *Granada átadása Ferdinánd és Izabellának* (1882 Madrid, szenátus palotája); *falképek a madridi Palacio de Murgában*; *kisebb genreképek hosszú sora, stb.* P., aki főleg Velasquez hatása alatt áll, a legünnepelebb spanyol történelmi festő volt. 1896-ban a madridi kir. muzeum igazgatója lett.

**Prado** (spany., innen az elrontott német *Prater*) a. m. s. *satéri*, liget.

**Prado, Mariano Ignacio**, perui államférfi, szül. Huanucóban 1826., megh. Párisban 1901 máj. 5. Mint ezredes és arequipai kormányzó 1865. a *Pezet* elleni felkelés élére állott, bevonult Limába és 1865 nov. 26. Peru diktátorává kiáltotta ki magát. 1867-ben elnökké választot-

ták, de már 1868. megbuktatta őt *Balta*, mire P. Chilébe menekült. 1876-ban újból elnökké választották s 1879. Bolivia szövetségében háborút kezdett Chile ellen. A perui seregek első verese után a közfelháborodás elől elmenekült és rablott kincseivel Párisba költözködött.

**Pradt** (ejtsd: pradd), *Dominique Dufour de*, báró, francia politikus és publicista, szül. Allancheban (Auvergne) 1759 ápr. 23., megh. 1837 márc. 17. Az 1789—91-iki alkotmányozó gyűlésben mint a normandiai papság képviselője foglalt helyet s a szélső royalistákhoz tartozott. 1791-ben Münsterbe menekült és a francia forradalom ellen röpiratokat adott ki. 1800-ban visszatért Párisba s annyira behizelegte magát Napoleonnál, hogy az őt 1804. poitiersi püspökké, 1808. báróvá és mehelni érsekké nevezte ki. 1811-ben a pápával alkudozott Savonában, 1812. pedig Varsóban járt, de a lengyelek közt elégedetlenséget támasztott, mire Napoleon visszahívta. A restauráció után a Bourbonokhoz csatlakozott, de le kellett mondania a mehelni érsekségről évdíj fejében. Később ellenzéki s a júliusi forradalom után Lajos Fülöp híve lett. Művei: *Du congrès de Vienne* (1815—16, 2 köt.); *Des colonies et de la révolution actuelle de l'Amérique* (1817, 2 köt.); *Les quatre concordats* (1819—1820, 4 köt.); *Le congrès de Carlsbad* (1819—20, 2 köt.).

**Pradzszápati** a. m. az utódok vagy szülöttek ura, a világ teremtője a védai mitológiában.

**Prae** (lat.) a. m. előtt, előbb; összetételekben gyakori, melyek közül az itt nem találtak *Pre...* alatt keresendők.

**Praeadamiták**, l. *Praeadamiták*.

**Praeambulum** (lat.) a. m. bemenet, bevezetés; a zenében a. m. előjáték (l. o.).

**Praeanimismus** (lat.), l. *Praeanimismus*.

**Praebenda** (lat.), eredetileg a természetben való ellátás, melyben a szerzetesek és világi papok közös asztalnál részesültek. Később az egyházjavadalom (beneficium) jövedelme.

**Praecantor** (lat.), előénekes, énekvezető.

**Praecepta tria juris** (lat.). A jognak három szabálya, mely a római jog szerint a következő: *honeste vivere*; *neminem laedere*; *sum cuique tribuere*, a. m. tisztességesen élni; senkit sem sérteni; mindenkinek a magáét megadni.

**Praeceptio** (lat. a. m. előre elvétel), az a hagyomány, amit az örökösök egyike külön kap, amin a többi örökössel nem osztozik.

**Praeceptor**, a. m. tanító, nevelő.

**Praeceptor Germaniae** (lat. a. m. Németország tanító mestere), eredetileg Hrabanus Maurus (l. o.) mellékneve; utóbb Melanchtonra vonatkoztatták.

**Praeceptum** (lat., többes számban *praecepta*) a. m. tan, szabály, parancs, előírás.

**Praecessio** (lat.), l. *Praecessió*.

**Praecessor** (lat.) a. m. előd.

**Praecipitancia** (lat.), az orvostanban (gyógyszertanban) és kémiában használt elavult kifejezés, a. m. lecsapó szerek, azaz olyanok, melyek valamely anyagot oldatából szilárd alakban kiválasztanak.

**Praecipitatio** (lat.), valamely anyagnak folyadékból csapadékként való leválasztása.



**Praecipitatum** (lat.), l. *Csapadék.*

**Praecipitinek.** Ha valamely állat vérebeidegen fajú fehérjéket fecskendezünk be, úgy vérsavója olyan tulajdonságokat nyer, hogy a befecskendezésre használt fehérje oldatában — de csakis ebben — csapadékot idéz elő. A vérsavó ezen csapadékadó képességét a P.-nek köszöni.

**Praecipuum** (lat.), ami valakit másik előtt megillet, osztozkodásnál az a rész, melyet a felosztás előtt valaki számára a tömegből különválasztanak. P. Magyarország és Ausztria viszonyaiban, l. *Magyarország* (XIII. köt., 223. old.).

**Praecisio** (lat.) a. m. határozottság, érthetőség, pontosság, szabatoság; természettudományokban és technikában a méréseknél használt műszerek, módok és eljárások oly alkalmazása, hogy az eredményben már csak az elkerülhetetlen, legkisebb hiba maradjon meg; innen a *P.-s műszerek*, stb. — *P.-s lövőfegyverek*, a vontosóvüek, mert csak ezeknek szerkezete teszi lehetővé a pontos lövést nagyobb távolságra is. — *P.-s mérleg*, l. *Mérleg.*

**Praeclusio** (lat.) a. m. kizárás, a mulasztásnak az a joghatálya, hogy a kellő határnapra v. határidőben elmulasztott perbeli cselekményt többé nem lehet hatályosan teljesíteni.

**Praeco** (lat.), a régi Rómában hirdető, kikiáltó, akinek tiszte (*praconium*) valaminek kihirdetésében, kikiáltásában állt, főleg árveréseknél. Az Árpádok korában P. poroszló vagy hóhér volt, ki a büntetéseket végrehajtotta.

**Praecocitas** (lat.) a. m. koraérettség, szűkségből, kényszerítésből érett; *praecox* a. m. koraérett.

**Praeconisatio** (lat.), a püspöknek s érseknek pápai megerősítése, l. *Institutio* és *Processus informativus.*

**Praecordiális félelem**, szív tájéki szorongással járó félelemérzés, mely néha halálfélelemig fokozódhatik; szív bajosokon és melancholiásokon észlelhető.

**Praecordium** (lat.) a. m. a szív tájéka.

**Praeda** (lat.), l. *Zsákmány.*

**Praedamnatio** (lat.) a. m. eleve elkárhözátás. L. *Predesztináció.*

**Praedelineatio** (lat.), l. *Kibontakozási tan.*

**Praedestinatio** (lat.), l. *Predesztináció.*

**Praedestinatus** (lat.) neve a Sirmond által 1643-ban kiadott 3 kötetes pelagiánus munkának az 5. századból. V. ö. Schubert, *Der sogenannte P.* (1903).

**Praedeterminatio** v. *praedeterminismus* (lat), l. *Predetermináció.*

**Praedialis** (lat.), a praediumokra (fekvő javakra) vonatkozó; *praedialisták*, l. *Egyházi nemések.*

**Praedicabilia** (lat.), logikai és grammatikai műszó; amit valamely alanyról, mint őt megillető sajátságot állítok, kimondok, praedikálok; a kategóriák a legfőbb praedicatumok, a P.-k pedig másodrendű kategóriák.

**Praedicamentum** (lat.) a. m. kategória (l. o.).

**Praedicatio**, l. *Egyházi beszéd.*

**Praedicatum** (lat.) a. m. állítmány (l. o.); továbbá a. m. cím. L. *Nemesi előnév.*

**Praedilectio** (új-lat.) a. m. különös kedvelés, vonzalom valaki vagy valami iránt; kedvező elővélemény valakiről vagy valamiről.

**Praedispositio** (lat.) a. m. különös fogékonyság (betegségekre).

**Praedium**, a magyar 48 előtti jog szerint a. m. pusztatelek, a nemzeti birtok része (*Hármaskönyv* I. rész 24. §.), olyan mező, melyen előbb laktak, de már sem épületek, sem jobbágyok nincsenek; P. az olyan nemesi v. jobbágytelek vagy házhely, amelyen sem épület, sem lakó nincsen. (L. *Pusztatelek* és *Pusztatelek.*) — A római jogban *P. dominans*, uralgó telek; telki szolgalmaknál az a telek, melynek javára a szolgálat szolgál, ellentéte a *P. serviens*, a szolgálommal terhelt telek. — *P. rusticum* és *urbanum* a. m. mezei és városi telek (épület).

**Praeminens** (lat.) a. m. jeles, kiváló, kimagasló; *praeminentia*, jelesség, kiválóság.

**Praemptio** (lat.) a. m. elővétel, elővásárlás.

**Praeexistencia** (lat.), l. *Preexistencia.*

**Praeexistentialismus** (lat.), neve Plato tanításának, mely szerint Isten a lelkeket a világ teremtése alkalmával teremtette és az ember születésekor egyesíti a testtel.

**Praefabulatio** (lat.), a mese tanulsága vagy magyarázata, ha a bevezetésbe kerül.

**Praefatio** (lat.) a. m. előbeszéd, a r. kat. misszióban a. m. előszózat.

**Praefectio** (lat.), l. *Füstítés.*

**Praefectura** (lat.), l. a rj.-ban az önkormányzat nélküli római városok (l. *Municipium*) neve. A P. élén állott a *praefectus iure dicundo*. A lex Julia (Kr. e. 90.) következtében (mely törvény az összes itáliai városoknak a teljes polgárjogot adta meg az azelőtt élvezett ius latinum helyébe) a P. fogalma jogi értelemben megszűnt.

2. P. a francia közigazgatásban, l. *Préfectures.*

**Praefectus** (lat.), a régi Rómában az egyes hivatalok főnökei, s hivatásukat a P. mellé tett szó jelezte. A Rómától függő itáliai városokba évenként egy *P. iuri dicundo* küldetett a bírói és közigazgatási ügyek ellátására; a *P. annonae* (l. *Annona*) a Rómába szállítandó gabonáról gondoskodott; a *P. classis* volt a hajóhad feje; a *P. alae* vagy *equitum* a lovas segédsapatokat, a *P. cohortis* a gyalogos segédsapatokat vezette. A *P. fabrum* az utakat, a *P. castrorum* az erődöket készítette. A *P. urbi* a királyság és a köztársaság korában az ideiglenesen távollevő királyt, illetőleg a konzult helyettesítette; a császárság korában állandó tisztviselő volt, ki a város 100 római mérföldre eső körzetének polgári és büntetőügyeiben bíráskodott. A *P. praetorio* hivatalát is Augustus szervezte; ez a praetoriánus katonák főnöke volt, olykor a császárt is helyettesítette távollétében és gyakran tőle függött a császári trón betöltése. Nagy Constantinus óta a birodalom négy praefecturája élén is 1—1 P. állott, de csak a polgári közigazgatás volt a kezében, a katonai ügyeket kivonták a hatásköréből. — Mai értelemben l. *Préfektus.*

**Praefinatio** (lat.) a. m. előírás.

**Praefixum** (lat.), a nyelvtudományban ellentéte a *suffixumnak* s a. m. elül (a szótó előtt) álló képző vagy rag, minők legnagyobb számmal

a sémi nyelvekben vannak, a héberben, arabban stb. Ilyen a német *ge-* az igenevekben s főnevekben, p. *ge-fallen*, *Gebirge*. Így nevezik az igekötőt is (l. o.).

**Praefloratio** vagy *praeflorescentia* (növ.), l. *Levélilleszkedés*.

**Praefoliatio** (lat.) a. m. türemlés (l. o. és *Rügy*).

**Praeformatio** (lat.), l. *Kibontakozási tan.*

**Praeglacialis** (lat.), l. *Pleisztocén*.

**Praegnans** (lat.) tkp. a. m. terhes, azután nagy jelentőségű, nyomós, tartalmas; a stilusban: a gondolat velős kiemelése.

**Praegravatio** (lat.) a. m. túlterhelés, túlságos megterhelés, különösen adókkal.

**Praegustator** (lat. a. m. előizelő), a római császárok korában az a szolga, ki a felhordott ételeket és italokat megízlelte, főleg azért, hogy lássák, vajjon nincsenek-e megmérgezve.

**Praehistoria** (lat.), az a tudomány, mely a történelem előtti idők emberével, annak maradványával, kultúrájával s életével foglalkozik. A P. két fő részre oszlik, melyek közül egyik a pleisztocén, másik a holocén ősember történetét kutatja. L. *Őstörténelem*, *Ősember*.

**Praejudicialis actio**, l. *Actio*, *Praejudicium* és *Megállapítási kereset*.

**Praejudicialis per**, l. *Megállapítási per*.

**Praejudicium** (lat.), előzetes döntés, amelyre egy későbbi esetben hivatkozás történik; ily értelemben különösen a fő bíróságok, hazánkban a m. kir. Kuriának ítéletei, mint a törvénykezési gyakorlat felismerési forrásai, birnak jelentőséggel. Más értelemben olyan előkérdés, amelytől a folyamatban levő eldöntés függ. (L. még *Előzetes kérdés*). *Praejudicialis kereset*, a. m. megállapítási kereset (l. o.). — P. a filozófiában, l. *Előítélet*.

**Praekambrium**, l. *Algonkium*.

**Praelati domestici** (lat.) a. m. házi prelátusok, címzetes prelaturák, éppen úgy mint a pápai trónállók (assistentes solio pontificio), a camerarii (kamarások), a protonotarii apostolici és a capellani, l. *Pápai prelátusok*.

**Praelati nullius**, l. *Kisebb prelátusok*.

**Praelatus** (lat), l. *Prelaturák*, *Kisebb prelátusok*, *Pápai prelátusok*.

**Praelegatum**, l. *Előhagyomány*.

**Praeliminaris** (lat.) a. m. előzetes. Ebből ered a francia *préliminaires* (lat. *praeliminaries*) szó, amely előzetes tanácskozást, pontozatokat jelent, mint *békepreliminárék*, l. *Békekötés*.

**Praeloquium** (lat.) a. m. előszó.

**Praeludium** (lat.), l. *Előjáték*.

**Praematuritas** (lat.) a. m. korán érettség.

**Praemeditatio** (lat.), l. *Előre megfontolás*.

**Praemiando incitat** (lat.) a. m. jutalmazással fölbátorít; az orosz Szaniszló-rend jelmondata.

**Praemissis praemittendis** (lat.), rövidítve *P. P.* a. m. előre bocsátván az előre bocsátandókat; *praemisso titulo*, rövidítve *P. T.* a. m. a címnek előre bocsátásával vagy előre föltevésével.

**Praemissum** (lat.), a következtetés alap-tétele v. *praemissa*, mert a szillogisztikus követ-

keztetésnek mindig két tétele van, melyből a harmadik következik, l. *Következtetés*.

**Praemium** (lat.) a. m. jutalom, díj, l. *Prémium*.

**Praemonitio**, máskép: *admonitio* (lat.) a. m. előzetes megintés, figyelmeztetés. Az 1848 előtti magyar magánjognak az ősiséggel kapcsolatos intézménye. Az ősi (öröklött) jószág nem volt szabad tulajdon a mai értelemben, hanem a szerző ősétől származóknak, a családnak mintegy közös vagyona. Aki ilyen ősi (öröklött) jószágát elidegeníteni kívánta, köteles volt azt előbb osztályos atyafiainak az öröklés rendjében megvételre felajánlani (ez volt a P., régebben *admonitio*), mi, ha meg nem történt, az osztályos atyafiak az átruházást (örökvallást) megtámadhatták. Hasonló elővételi joguk volt a szomszédoknak, csak hogy őket nem kellett a vétellel megkínálni, hanem a harmadik személy által ígért vételár felajánlásával (*admonitio*) ők kívánhatták, hogy a jószág a harmadik helyett nekik adassék el. Az ennek ellenére történt elidegenítést ők is megtámadhatták. Egyes jogrendszerek ilyen elővásárlási jogot biztosítanak a tulajdonostársnak is azesetre, ha egy másik tulajdonostárs a maga hányadát elidegeníteni kívánja.

**Praemonitoros tünetek**, a betegséget előre jelző, bevezető tünetek.

**Praemonstratenses**, a prémontrei-rend latin neve, l. *Norbert* és *Prémontreiek*.

**Praemortalis** (lat.) a. m. halál előtti (pl. hőmérsékletemelkedés).

**Praeneste**, l. *Palestrina*.

**Praenomen** (lat.) a. m. előnév.

**Praenotatio** (lat.), l. *Előjegyzés*.

**Praenumeratio** (lat.) a. m. előfizetés. *P.-vétel* a. m. oly vételi szerződés, melynél az ár kifizetése az áru átvétele előtt történik. Ellentéte: egyfelől a készpénz, másfelől a hitelvásár.

**Praenunciatio** (lat.) a. m. előre jelentés.

**Praeoccupatio** (lat.) a. m. előre való elfoglalás, továbbá elfoglaltság. A retorikában a. m. megelőzés (l. o.).

**Praepignus** (lat.), l. *Előzálog*.

**Praeponderantia** (lat.) a. m. túlnyomóság; *praeponderans*, túlnyomó.

**Praepositus** (lat.) a. m. elüljáró, prépost.

**Praeputium** (lat.), előbőr, fityma (l. o.).

**Praerogativa** (lat.) a. m. előjog, oly szuverén jog, amelyet a király egyedül gyakorol a nemzet közvetlen v. közvetett részvétele nélkül. A P.-rendszer Angliában nyerte teljes kifejlését (king's prerogative, prerogative of the Crown). Megvanak a köztársaságban is, ahol nagyobb részt az elnök személyéhez tapadnak. Az állami egységet külső viszonyokban kifejezésre juttatni a király feladata, ő képviseli a szuverénitást (küldi s fogadja a követeket, köti meg a nemzetközi szerződéseket, ő a legfőbb hadúr stb.). A királyi P. rendje belenyúlik a törvényhozó hatalom gyakorlásába (a parlament összehívása, feloszlata stb.).

**Praescriptio** (lat.) szószerint a. m. előírás, rendelet. A rj.-ban P. eredetileg: a formula (l. o.) élére tett fentartás akár a fel-, akár az alperes javára; majd az *exceptio* (l. o.) elsődleges alakja, majd egyik faja, melynél a formula (ill. a iudi-

cium) fentartás mellett adatott meg. *Longi temporis P.* a. m. az elbirtoklás (l. o.) egyik neme, melyet a praetor hozott be, azáltal, hogy az illetőnek azon az alapon, hogy 10 (jelenlevők közt) v. 20 (távollevők közt) évig jóhiszemű és jogszerű birtokos volt, e P.-t (kifogást) adta meg. *P. immemorialis* a. m. jogszerzés emberemlékezetet meghaladó gyakorlás (vetustas) alapján.

**Praesens** (lat.) a. m. jelen, jelenlegi; a nyelvtanban jelen idő (l. *Igeidők*). *Praesentia*, jelenlét, lélekjelenlét, éberség.

**Praesentatio** (lat.), l. *Ajánlás és Bemutatás*.

**Praesentatum** (röv. *Praes.*) a. m. bemutatva, vagy érkezett. Hatósági beadványokra, üzleti levelekre az érkezési napnak feljegyzése.

**Praesepe** (lat.), Jászol, csillaghalmaz a Cancer (Rák) csillagképében.

**Praesepium** v. *praesepe* (lat.) a. m. a jászol, Jézus születésének jelene a jászolban; *praesepták*, Olaszországban népmulatságok, melyekben adventkor Jézus születése adatik elő.

**Praeservatio** (lat.) a. m. megóvás, védekezés valami baj ellen, elhárítás. *Praeservativum* a. m. előzőszer, óvószer, l. *Prezervatív készülék*.

**Praeses** (lat., többesben *praesides*) a. m. elnök, karvezér; Rómában a tartomány főnöke.

**Praesidens** (lat.) a. m. elnök; *vice-P.*, alelnök.

**Praesidium** (lat.) a. m. elnökség; gyűlés, testületet vezető egyének.

**Praestabilita harmonia** (lat.) a. m. előre megállapított összhang; Leibniz föltevése a dolgok összefüggésének magyarázatára, l. *Leibniz*.

**Praestanda** (lat.) a. rj.-ban: aminek szolgáltatásáért az ember felelősséget vállalt.

**Praestans** (lat.) a. m. elülálló, kitünő; *praestanter*, a régi iskolákban és bizonyítványokban a. m. jelestül.

**Praestigia** (lat.) a. m. bűvészkedések, szemfényvesztés; *praestigiator*, bűvész, szemfényvesztő.

**Praesumptio** (lat.) a. m. *vélelem* (l. o.). A bizonyítási teher helyes megosztása céljából már a rj. állított fel jogszabályokat, melyek szerint valamely ténykörülmeny mindaddig valószínű tartandó, míg ellenkezője bebizonyítva nincs. Az ilyen a *P. juris*, ellentétben a *P. juris et de jure*-val, mely ellen az ellenkező bebizonyítása ki van zárva. *P. Muciana*, l. *Paraferna*.

**Praerintendentialis bűncselekmény** az, amelyenél a szándékolt eredményen túlmenő eredmény jön létre; pl. a tettes testi sértést akar elkövetni, de a sértett halála következik be (l. Halált okozó súlyos testi sértés, Btk. 306. §.). A P.-nek kísérlete nem képzelhető, a bűnrészesség megállapításának azonban nincs akadálya.

**Praeritio** (lat.) a. m. elkerülés, mellőzés; *praeredit*, elkerül, elmellőz, elhagy. L. még *Elmellőzés*.

**Praeritum** (lat.) a. m. múlt idő, a nyelvtanban az igének az az alakja, mely már megtörtént, elmúlt eseményt vagy állapotot fejez ki.

**Praermissio** (lat.) a. m. abbanhagyás.

**Praer propter** (lat.) a. m. körülbelül, megközelítőleg.

**Praetextata fabula** (lat.), l. *Fabula*.

**Praetexta toga** (lat.), l. *Toga*.

**Praetextum** (lat.) a. m. ürügy.

**Praetor** (lat.), a rómaiaknál a jogszolgáltató hatóságok egyik legelőkelőbbike. A rj.-ban a jogszolgáltatást kezdetben a király, majd a köztársaságban a konzul gyakorolta. Kr. e. 367. azonban e funkciót kivették a konzul hatásköréből és mint kizárólag ezzel foglalkozó szervet állították be a P.-t. Kr. e. 242. még egy P.-t alkalmaztak. Ettől kezdve az egyik, a *P. urbanus* a római polgárok, a másik, a *P. peregrinus*, az idegenek egymás közötti pereiben, valamint a rómaiak és idegenek közötti peres ügyekben bíráskodott; előbbi a *ius civile*, utóbbi a *ius gentium* szerint. P. eredetileg csak patricius lehetett, Kr. e. 337-től kezdve plebejus is. Tiberiusig a *comitia centuriata* választotta, azóta pedig a *senatus*. Hivatalba lépésük — a konzulokkal egyidejűen — újévkor történt; *imperiumuk* időtartama: egy év. A P. bíráskodása, bár elvileg a fennálló írott joghoz kötve volt, gyakorlatilag mégis bizonyos teremtő, jogalkotó erővel bírt: 1. a törvény helyesen felfogott rendelkezését a száraz szóértelmezés keretein túl is kifejti és ezzel a törvény szellemének érvényesülését *elősegíti*, 2. máskor a törvényjog hézagát kitölti, a hiányt pótolja, a homályt eloszlatja: szóval a törvényt *kiegészíti*, sőt 3. a törvény és az egész törvénykezés, mint közjó célját tartván szem előtt, a szó szerinti értelmet meg is javítja. Ezáltal a P. joggyakorlata révén *új jogrendszer* állott elő: *ama jogszabályoknak összesége, melyeket a P. alkalmaz*: ezt nevezzük *praetori jog*-nak, *ius praetorium* vagy *honorarium*. Ezt Papinianus (l. o.) az említett hármass szerephez képest így definiálja: *ius praetorium est quod praetores introduxerunt adiuvandi v. supplendi v. corrigendi iuris civilis gratia propter utilitatem publicam*. A P.-i jognak üdvös jogfejlesztő hatása úgyszólván minden jogintézmény terén érvényesült; különösen tipikus példái azonban a P. által kifejlesztett tulajdonjog (l. *Bonitár tulajdon*), az örökési jog (*Bonorum possessio*, l. o.) stb. A P.-i jogot tartalmazó jogforrás volt az *Edictum* (l. o.) V. ö. *Mommsen*, *Römisches Staatsrecht* II. (3. kiad.); *Hruza*, *Zum römisches Amtsrechte* (Innsbruck 1907); *Kiss Géza*, *Interpretatio és szokásjog a római magánjogban* (Magyar Tudományos Akadémiai Értekezések a Társadalomtudományok köréből, Budapest 1909).

**Praetores monetae** (lat.), l. *Tresviri*.

**Praetoriánusok**, l. *Pretoriánusok*.

**Praetoria via**, l. *Castra*.

**Praetori jog**, l. *Praetor*.

**Praetorium** (lat.), a római tábor belső négyszögében a fővezéri sátor a tábori oltárral és szószékkal (tribunal), honnan a fővezér a csapatokhoz beszél és bíráskodott. (L. *Castra*). A birodalom végváraiban a P. a katonai parancsnok hivatala volt, a provinciákban a helytartói épület.

**Praetorium**, római helység neve: 1. Pannoniában a Siscia (Sziszek)—*Servitium* (Bosn. Gradiska) út mentén; 2. Dáciában a Tsierna (Orsova)—*Tibiscum* (Zsuppa) út mentén.

**Praetor minima non curat** (lat.) a. m. a prétor (bíró, elöljáró) nem törődik apró-cseprő dolgokkal.

**Praevalens** (lat.) a. m. erős, hatalmas, túlsúlyban levő.

**Praevaticio** (lat.) a. m. a helyes útról való letérés. A szó közönséges értelmében minden értelmi vagy erkölcsi tévedést jelent. Jogi, tágabb értelemben a hivatali kötelességnek bármely megsértését jelenti, tehát a hivatali büntetettel vagy vétséggel azonos; szorosabb értelemben azonban P. alatt az ügyvédnek saját fele ellenfelével és a fele kárára való összejátszását értik. A magyar Btkv. e cselekményeket a 482—483. §-ban szabályozza.

**Praeventio** (lat.) a. m. megelőzés; *a r. kat. egyházjogban* egyházzavadalomnak (l. o.) adományozása a pápa által a még meg nem üresedett javadalomra adományozott igény alapján. Az adományozásnak másképp *anticipationának* is nevezett ezt a módját a tridenti zsinat tiltotta. P.-nak (másképp *concursum* vagy *cumulativa collatio*) nevezik némelyek azt az esetet is, amelyben a javadalom adományozásának joga majd a pápát, majd a püspököt illeti, aszerint, amint a megüresedés esete egyiknek vagy másiknak jutott előbb tudomására. — A bűnvádi eljárásban a P. az illetékességnek egyik alapja, l. *Birói illetékesség*. — L. még *Büntetőjogi elméletek*.

**Praga**, Varsó városának a Visztula jobb partján fekvő része. E várossal már a XVI. sz. óta szilárd híddal van összekötve; 1791-ig önálló kis város volt. A maciejowicei csata után P. volt a lengyelek utolsó erődje, ahova (23,000 ember és 5000 fegyveres polgár Zajoncsek főparancsnoksága alatt) visszavonultak. Ezt a tábornokot 1794 nov. 4. rohammal vette be Szuvorov, amely alkalommal 20,000 lengyel esett el. A világháborúban, midőn 1915 aug. 4. a németek Varsót elfoglalták, az oroszok ide vonultak vissza és lövöldözték Varsót, de aug. 8. a németek P.-t is elfoglalták.

**Praga**, 1. *Emilio*, olasz költő, szül. Gorlában (Lombardia) 1839, megh. Milanóban 1875 dec. 26. Gyűjteményes költeménykötetei: *Tavolozza* (1862) és *Penombre* (1864). Középkori mondákat is feldolgozott *Fiabe* e leggende (1867) c. kötetében. Vigjátékai *Le madri galanti* (Boitóval együtt) és *Il capolavoro d'Orlando* (1867) és *Altri tempi* színműve nem nagy sikert arattak. Irt opera-librettókat is. Holta után jelentek meg *Trasparenze* c. versei (Torino 1877) és *I misteri del presbiterio* c. regénye.

2. *P., Marco*, olasz drámaíró, *P. 1.* fia, szül. Milanóban 1862 jún. 20. Az új olasz színműirodalom egyik legnevesebb művelője. Nevezetesebb drámái: *Az adott szó*, *Alleluja*, *L'Oudina*, *La morale della favola*. Magyarul megjelent: *A szőke asszony* (Budapest 1894); *Alleluja* (dráma, ford. *Romy Béla*, 1900).

**Prága** (ném. *Prag*, cseh. *Praha*), Csehország fővárosa az e helyen 290 m. széles Moldva mindkét partján, egy völgykatlanban és annak lejtőin. A lakosok száma 1818-ban 80,754, 1846-ban 115,436, (1910) 224,721 volt, (1921) a vele összeépült városokkal (Karolinenthal [csehül: *Karlín*], *Žižkow*, *Kön. Weinberge* [csehül: *Vinohrady*], *Smichow*) lakossága 676,476. Jelentékeny ipara és kereskedeleme van. A P.-t keresztül-szelő Moldván 8 híd visz át, amelyek közt 2 vasúti

híd és 2 csak gyaloghíd. A legérdekesebb köztük az 1357—1507. épített és 1890. renovált 497 m. hosszú és 10 m. széles Károly-híd, 16 ívvel. Régi érdekes és új szép épületekben P. elég gazdag. A legérdekesebb régi épületek a *Hradšín* vannak. Ezek közt első helyet foglal el a XIV. sz.-ból való Szt. Vitusról elnevezett székesegyház, a gót építészet egyik remeke; egyik kápolnájában őrzik Nepomuki Szt. János ezüst koporsóját, a drágakövekkel és festményekkel ékesített Vencel-kápolnában Szt. Vencel sírját és az egyik toronyszobában a cseh koronázási jelvényeket. A közép-hajóban áll a nagy királyi márványsíremlék IV. Károly, IV. Vencel, (V.) László, Podjebrád György, I. Ferdinánd, II. Miksa és II. Rudolf hamvaival. Ugyancsak a Hradšín áll még a Szt.-György-templom, Csehország legnagyobb román ízlésű temploma a XII. sz.-ból; a Loreto-templom, gazdag egyházi kincsekkel, a prémontrei templom Szt. Norbertnek és Pappenheim generálisnak síremlékével; *Strahov*, II. Ulászló alapítványa, a legnagyobb kolostorok egyike, nagy könyvtárral (60,000 kötet, több inkunabulum és 1000 kézirat), képtárral és címergyűjteménnyel (10,000 címer). A világi épületek közül a Hradšín a legnagyobb a királyi palota, egyik szobájának ablakából dobatta ki 1618 máj. 23. Thurn gróf Slawata és Martiniz császári helytartókat. Egyéb nevezetes épületek: a Theresianum nőnevelő-intézet, a Lobkowitz-palota, a Belvedere nevű nagyszerű villa, az érseki, a toscanai és a Schwarzenberg-palota, számos főúri palota és középület stb. Kulturális intézmények: a cseh és német egyetem; ezt mint főiskolát IV. Károly 1348. alapította és a párisinak mintájára szervezte; a Ferenc József tudományos akadémia, a királyi cseh tudományos társulat, a német és cseh politechnikum, a festőakadémia, zene-konzervatorium, cseh és német kereskedelmi iskola, műipariskola. P.-nak nyilvános sétahelyei a Zsófia- és Lövész-sziget, a Lőrinc-hegyi sétahely, a nagy és kis városi park és a külvárosok parkjai.

**Története.** P.-t a hagyomány szerint Libussa cseh hercegnő alapította, első említése 928. történik. A Moldva balpartján fekvő ősi várhoz (Wysehrad) épült később P., melynek neve: *prah* küszöböt jelent. 1100 után sok német települt ide s az általuk alapított városrészek (*Altstadt*, *Kleinseite*, csehül: *Staré město*, *Malá Strana*) külön jogokat kaptak. II. Ottokár építette a királyi palotát a *Hradšín* dombon. IV. Károly (1346—78.) fallal vétette körül a megnagyobbodott várost, a Moldván kőhidat építtette, alapját vetette a Szt. Vitus-templomnak. 1348-ban az első német egyetem székhelye lett. A huszita-háborúk alatt P. is sokat szenvedett. Új virágzásnak indult P. II. Rudolf (1576—1612.) alatt, ki a Hradšínban tartotta székhelyét. 1618 máj. 13. tört ki P.-ban az a forradalom, mely a 30 éves háború kezdete volt. E háború folyamán 1631. a szászok foglalták el, de Wallenstein már 1632 máj. visszavette. 1648 aug. 5. *Königsmark* svéd tábornok foglalta el a Kleinseite városrészt. Az osztrák örökösödési háború alatt 1741—43. bajorok és franciák, 1744. pedig a poroszok szállották meg. A hétéves háború





kezdetén 1757 máj. P. falai alatt nagy győzelmet aratott II. Frigyes porosz király az osztrák seregen, de *Kolin* veresége (1757 jún. 18.) megakadályozta őt abban, hogy P.-t elfoglalja. 1848 máj. nagy szláv kongresszus gyűlt össze P.-ban s ennek következménye lett a P.-i forradalom, melyet *Windischgraetz* herceg vert le 1848 jún. 11—12. 1866 júl. 8. a poroszok szállották meg s itt jött létre aug. 23. a *P.-i béke*, mely véget vetett a porosz-osztrák háborúnak. 1861 óta a cseh többség ragadta magához a város kormányzatát s a németek mindenütt háttérbe szorultak. Több ízben németellenes zavargások színhelye volt P. A véres tüntetések miatt 1893—95. ostromállapot alatt is volt; a világháború folyamán megismétlődtek a véres tüntetések. A háborút követő új államalakítások következtében P. a Cseh-Szlovák köztársaság fővárosa. V. ö. *Tomek*, P. város története (csehül, 1855—1901, 12 köt.); *Weber*, Die Okkupation Prags durch die Franzosen u. Bayern 1741—43 (1896).

**Prágai András**, ref. lelkész, Sárospatakon és a heidelbergi egyetemen tanult. Szerencsi lelkész volt s egyúttal udvari papja a később fejedelemségre jutott Rákóczi Györgynek. Munkái: *De providentia Dei* (Heidelberg 1616); *Problema theologicum etc.* (u. o. 1617); *Thema seculare de causis, centum ab hinc annis, immenso Dei beneficio, ex evangelicis Germaniae ecclesiis eliminati, semperque fugiendi Papatus* (u. o. 1617); *Fejedelmeknek serkentő órája* (Goevara Antal spanyol művének latin fordítása után, Bártfa 1628).

**Prágai béke**, 1. II. Ferdinánd császár és I. János György szász vál. fejedelem közt 1635 máj. 30., melyben ez elszakadt a svéd szövetségtől s *Alsó- és Felső-Lausitz* birtokát kapta. — 2. Poroszország és Ausztria közt 1866 aug. 23., mely szerint Ausztria kilép a Német Szövetségből, lemond Holsteinről Poroszország javára és 20 millió tallér hadi kárpótlást fizet.

**Prágai garas** v. *cseh garas*, I. Vencel (1278—1305) alatt kezdték verni s szép alakjuk s jó ezüsttartalmuk miatt sokfelé kedvelt fizető eszközzé váltak. Előlapján, a köriraton belül korona, hátlapján GROSSI: PRAGENSES körirat s a cseh kétfarkú oroszlán van. Először Szászországban, azután csaknem egész Németországban elterjedtek. Sziléziában az efajta pénzeket a nép «Böhmen»-nek hívta. Magyarországra is beszivárogtak ezek, de I. Károly, ki maga is veretett garasokat, kitiltotta. Zsigmond király (illetőleg már Mária királyné) alatt a magyar garasok verése megszűnván, hazánkban a P.-ok általános forgalomba kerültek, míg Hunyadi Mátyás ismét elkezdte a magyar garasok verését. Nyoma van, hogy az I. Károly alatt Magyarországon forgalomban volt, majd kitiltott P.-ok 50-ével számítottak egy girára. Zsigmond alatt az újra forgalomba hozott P.-ok hatvanad (sexagena) nevet viseltek, mivel 60 db. ért belőlük egy közönséges, 420 (egy forintra százával számított) kispénzes girát. L. még *Garas*.

**Prágai kompaktátumok**, a baseli zsinattól a huszitáknak adott engedmények (1433 nov. 30.). Ezek szerint a huszitáknak megengedték a két

szín alatt való áldozást, az evangélium hirdetését cseh nyelven és a vétkes papoknak a világi hatóság által való meghűntetését. A későbbi pápák azonban nem ismerték el a P. kötelező erejét.

**Prágai János**, 1848—49-iki honvédelezredes. 1848 előtt udvari kancelláriai tisztviselő volt Bécsben, 1849 jan. *Klapka* táborába ment Tokajba s ettől kezdve annak segédtisztje volt Komárom kapitulációjáig, miközben az alezredesi rangig emelkedett. A vár meghódolása után Észak-Amerikába ment s New Yorkban telepedett le. Itt ismerkedett meg a száműzetésben élő *Lopez* kubai felkelő tábornokkal. 1851 aug. elkísérte őt egy újabb felkelés támasztására, de Lopez kis csapata vereséget szenvedett s őt magát kinzások közt kivégezték. P., hogy e sorsot elkerülje, sebesülten a haretéren agyonlőtte magát.

**Pragmatica sanctio** (lat.), e néven ünnepeles alakban kiadott fejedelmi edictumokat, ill. nagy fontosságú államügynek messze jövőre kiható elintézését értették, mely azután mintegy megváltoztathatatlannak tekintetett. Így neveztek a IX. Lajos és VII. Károly francia királyok által 1269., illetve 1438. a gallikán egyházra kiadott határozatokat, melyek közül az elsőt ma már sokan hamisítványnak tekintik; továbbá a német birodalmi gyűlésnek megállapodását 1439., amelyvel elfogadta a baseli zsinat végzeményeit; V. Károly német-római császárnak a németalföldi tartományok egységét kimondó határozatát, valamint az uralkodó családok örökösödését rendező szabályokat, különösen pedig VI. Károly német-római császár, mint a Habsburg-ház (ausztriai ház) feje által 1713 ápr. 19-én kiadott és a Habsburgok nőágainak a patrimonialis természetű osztrák örökös tartományokra vonatkozó örökösödési rendjét; III. Károly spanyol királynak a Bourbon-ház spanyol és olasz ágainak örökösödésére vonatkozó, 1759. kiadott rendelkezéseit; nemkülönben a magyar 1723. I., II. (III.) t.-cikket a Habsburg-ház nőágainak a magyar trónon való örökösödéséről, melyet nálunk kezdetben a köznyelv, majd hivatalosan, végre a törvények (1848. törv. bev., 1867. XII. t.-c.) P.-nak neveznek; sőt Erdélyben már az 1744. III. és az 1791. VI. t.-cikk P.-nak mondják, többszörösen hangsúlyozva annak megváltoztathatatlanságát.

Vannak, akik a Habsburg-ház nőági trónörökösödésére vonatkozó összes rendelkezéseket együtt tekintik a P.-nak (Hauke), míg mások és így a magyar irodalomban is már Deák Ferenc és azóta következetesen megkülönböztetik a magyar P.-t az osztrák P.-tól, mint ahogy az előbbi nem is pusztán az utóbbinak törvénybe iktatása, hanem a magyar törvényhozás önálló munkája a trónörökösödés ügyének szabályozására és bár az örökösödési sorrendet tekintve (l. *Magyarország* alkotmánya) az osztrák P.-val egyezik is, de egyébként sokban eltér tőle, amint azt szintén Deák Ferenc fejtekte ki. A magyar P. keletkezésében országos törvény, az osztrák P. 1713. családfői intézkedéssel jött létre, ú. n. házi törvény (l. o.), amelynek érvényességét az uralkodó abszolút hatalmával állapította meg; továbbá az osztrák P. a trónörökösödési rendben felül csak a tartomá-

nyok feloszthatatlanságát biztosítja, a magyar P. pedig az alkotmány biztosítására is tartalmaz feltételeket (alkotmány fentartása, koronázás stb.), amelyek mellett a nőágak örökösödési jogát a magyar trónon elismeri; az osztrák P.-ban a trónörökös joga a Habsburg-ház minden leányágára kiterjed, míg a magyar P. szerint csak a III. Károly, I. József és I. Lipóttól leszármazottakra, amit a kir. hitlevelek világosan ismét ki is fejeznek; végre az osztrák P. még a Habsburg-ház nőágainak kihalása esetére sem ismeri el a szabad királyválasztás jogát, míg a magyar P. az említett három nőág kihalása esetére ezt határozottan biztosítja.

A P.-nak nagy közjogi jelentősége abban volt, hogy midőn a trónörökösödést a három nőág előnyére és ugyanazon sorrendben szabályozza, mint ahogy az Ausztriát illetőleg megállapított (I. *Magyarország* alkotmánya), még azt is határozottan kimondja (I. t.-c. 4. §), hogy az ausztriai ház örökös országainak és tartományainak örökös Magyarországgal és a hozzá csatolt országok és tartományok királya legyen, aki ez országokat és tartományokat elválaszthatatlanul, feloszthatatlanul együtt bírja. Ezzel a Magyarország és Ausztria közti összeköttetés jogi alapot nyert és belőle folyt már a kölcsönös védelem, amit a P. fel is említ. A P.-nak ezeket a rendelkezéseit az 1867. XII. t.-c. újra kifejti.

Az 1918 őszén Ausztriában lefolyt események és különösen a köztársasági államformára áttérés a P.-ból folyó együttes védelem további fenntartását lehetetlenné tették, amiért is az 1867. XII. t.-c. és a közös érdekű viszonyokat szabályozó más törvényes rendelkezések hatályukat veszítették (1920. I. t.-c. 11. §.). Az 1921. XLVII. t.-c. pedig az entente sürgető követelésére kimondotta, hogy a P. és az ausztriai ház trónörökösödési jogát megállapító és szabályozó minden egyéb jogszabály hatályát veszítette, úgy hogy a királyválasztás joga a nemzetre visszaszállt.

*Irodalom.* A rendszeres közjogi kézikönyvek; továbbá Deák Ferenc, Adalék a magyar közjoghoz, 1865; Salamon, A magy. kir. szék betöltése s a P., 2. kiadás; Wolf, Die Geschichte der pragmatischen Sanktion, 1850; Imrik, A practica sanctio története, 1866; Vigyázó gr., A practica sanctio, 1894; Szabó B., A magyar korona országainak statusjogi és monarchiai állása, 1848; Zách F., A magyar birodalom statusjogi állása az ausztriai ház trónörökölése alatt, 1866; Polner, Magyarország és Ausztria közjogi viszonya, 1891; Ferdinandy, Magyarország közjogi viszonya Ausztriához, 1893, és A királyi hatalom, 1896; Jakab, A P. Erdélyben, Századok 1879—80; Turba, Die pragmatische Sanktion mit besonderer Rücksicht auf die Länder der Stephanskronen, 1906; u. a., Die Grundlagen der pragmatischen Sanktion, 1911—12; u. a., Die pragmatische Sanktion, autentische Texte, 1913; Zehnbauer, Dualismus und die pragmatische Sanction, Freiburg 1914; Réz M., Közjogi tanulmányok, 1914; Bernatzik, Neues über die pragmatische Sanction, az Österr. Zeitschr. für öffentliches Recht 1915. évfolyamának 2. füzetében.

**Pragmatika** a. m. szolgálati szabályzat. L. *Pragmatikus.*

**Pragmatikus** (gör.), a. m. rendszeres, mindaz, ami az ügymenetnek, ügyrendnek, a dolgok rendes folyásának megfelel; ily értelemben beszélhetünk *P. fejről* és *P. szabályokról*. Különösen jelentőségre jutott a P. szó a történetírás fejlődésében, mely téren a. m. oknyomozó, az eseményeket oksági fejlődéstükben és összefüggéstükben tárgyaló módszer. — *Szolgálati pragmatika*, a

tisztviselő illetményeit, előlépési viszonyait, fegyelmi jogát, nyugdíjazását, végellátási igényeit s az ezek tekintetében igénybe vehető jogorvoslatokat egységesen meghatározó szabályzat, aminek elérésére a magyar köztisztviselői kar hosszabb ideje mozgalmat indított.

**Pragmatikus hadsereg**, az angolok- és hollandusoktól felállított hadsereg Mária Terézia és a Pragmatica Sanctio védelmére. A P. verte meg *II. György* angol király vezérlete alatt 1743 jún. 27. *Dettingen* mellett a franciákat.

**Pragmatisták**, l. *Pragmatizmus.*

**Pragmatizmus** (gör. *pragma*: cselekedet), az újabb amerikai filozófia legkimagaslóbb mozgalma, melynek ott Williams *James* volt a képviselője (l. művét: Pragmatism a new name for some old ways of thinking, új név a gondolkodás némely régi útja számára 1907., németül W. Jerusalemától, francia és olasz nyelven is), Amerikából átment Angliába, ahol az oxfordi F. C. S. *Schiller* lett buzgó előharcosa (Humanism 1901 és 1912 és Studies in Humanism (1907, 1912, németül 1911), Németországban újabban főleg *Vaihinger*, a Kant-magyarász, vallja a P.-t Die Philosophie des Als ob c. művében (1911—1913). De bizonyos előzményei a P.-nak Schopenhauerban, Spencerben, Machban, sőt Kantban is találhatók. Mert a P. voltaképpen abból indul, hogy az igazságnak semmiféle abszolút ismertető jele nincsen; igaznak azt nevezzük, ami intellektuális szempontból hasznosnak, célszerűnek, életgyarapítóknak bizonyul. Ezzel a megismerés helye a filozófiai állásfoglalásban módosul; a megismerés nem az első, az első az élet, annak önfentartása, az emberi akarás és a cselekvés. Ami ennek javára van, az igaz. Amennyiben így az akarást az ismeret fölé helyezi, a P. rokon Kanttal és még inkább Schopenhauerrel, sőt még Bergson is rokonszenvez vele, de Mach gondolatgazdasági elvéhez (Denkökonómie) is vezet innét út. A P. szerint tehát nincsen semmi apriori, abszolút igazság (innét Schiller egyik pragmatista művének a címe Plato or Protagoras? 1908), sőt ily igazság fogalma is illúzió; az igazság: folyamat, valamely tétel igazolásának folyamata; úgy mint a gazdagság, egészség stb. is folyamatok, melyeket érdemes keresni (Ueberweg IV. 11, 618 l.). Amely tétel és amennyiben a cselekvő életben hasznosnak bizonyul, az és annyiban igaz. Ez korunk filozófiája amaz irányzatának is megfelel, mely az értékproblémákat tekinti a filozófia főtémájának. *James* a teológiához és metafizikához talál innét utat, ámbar ő mondta műve címében, hogy a P. módszer. *Vaihinger* szigorúbb; neki minden emberi ismeret csak fikció, a vallás és metafizika terén is. A P. Európában először a heidelbergi filozófiai kongresszuson volt nagy vita tárgya. Ott Schiller is megjelent és számosan az angol, amerikai és német P. iskolájából.

**Praguerie** (ejtsd: pragri), a francia nemességnek és Lajos trónörökösnek 1440. VII. Károly király ellen támasztott felkelése, melyet csak hat hónap alatt sikerült elnyomni. A P. nevet a husziták 1419. évi prágai felkelésétől vették.

**Praha**, Prágának cseh neve.



**Prahova**, a Jalomíta baloldali mellékveze Romániában; a D.-i Kárpátokban a Predeal-hágónál ered, eleinte D.-nek folyik, de egyre jobban elkanyarodik K.-nek. Róla van elnevezve Románia egyik kerülete (4650 km<sup>2</sup> területtel és (1912) 389,785 lak.), amely sóbányákban és petroleumforrásokban gazdag, főhelye Ploesti.

**Prahovo**, falu Szerbiában a Duna jobb partján, kikötővel. A világháborúban 1915 okt. 22. a bolgárok Bojadzsijev tábornok vezetése alatt elfoglalták, akinek seregével okt. 23. itt egyesült Gallwitz német hadserege s létrehozta Magyarország és Bulgária közvetlen érintkezését.

**Praia** (*Praya, Porto P.*), São Thiago Verde-foki sziget és az egész archipelágus főhelye, dús növényzetű, de egészségtelen völgyek között; kormányzói székhely, gőzhajóállomással, katonai kórházzal, természetrajzi muzeummal és körülbelül 20,000 lak.

**Prairial** (franc., ejtsd: pre—), a francia forradalmi naptár 9. hónapja, a. m. réthónap, máj. 20-tól jun. 18-ig.

**Prairie** (franc., ejtsd: preri, a. m. mezőség, síkság), a Sziklás hegység K.-i lejtőjéhez simuló platókon az északamerikai Egyesült-Államok területén levő nagy füves, fátlan puszták neve. Hosszuk mintegy 3600 km., szélességük 400—1200 km. mintegy 1·8 mill. km<sup>2</sup> területtel, t. sz. f.-i magasságuk 200—350 m. és 1800 m. közt változik, részben egészen sík, részben pedig hullámos vidéken (rolling prairies) terülnek el pompás legelőkkel, amelyeken még cserjék és bokrok is ritkán vannak, mert az évi csapadékmennyiség átlag csak 400 mm. körül jár, sőt egyes helyeken egész futóhomokos sivatagok is vannak. A fátlan pusztákon a kilátást semmi sem akadályozza, mindenütt igazi fűtenger, folyóik alig vannak, a Sziklás hegységről lejtő folyók is csak mély kanyonokban haladnak rajtuk keresztül. *Klimájuk* rendkívül szélsőséges, nyáron 40—44° meleg, télen 40—47° hideggel is, 25—35°-os hirtelen hőmérsékletváltozásokkal. *Növényeik* a délamerikai pampákéhoz hasonlóan: *Bulbilis dactyloides*, *Bouteloua oligostachya*, *Festuca scabrella*, *Sesleria dactyloides*, *Opuntia missouriensis* stb. Néha nagy égések, tűzvészek keletkeznek a száraz fűben vigyázatlanság folytán, de a leégett fű gyökeréről újra kihajt. V. ö. *Berthault*, *Les Prairies* (Paris 1895—1905, 4 köt.).

**Prairie-fajd** (állat), l. *Fajdfélék*.

**Prairie-farkas** (*Canis latrans* Say, állat), a Kutya-félék családjába tartozó emlősállat-nem, mely a farkas és sakál közt áll. Farkashoz hasonlít, de hegyes arcorra a sakáléval egyezik meg. Alapszíne piszkos sárgásszürke. Háta feketés, oldalai világos rozsdavörösek v. világos sárgák, hasa fehér, farka vége fekete. Bundája hosszúszerű, tömött. Teljesen kifejlődve 1·4 m. hosszú, miből 40 cm. esik a farkára. Észak-Amerika középső, déli és nyugati részeiben, Mexikóban és Közép-Amerikában honos. Csapatosan farkas módjára él és nagy károkat tesz a vadban és házi állatokban. Bőrét és prémjét kidolgozzák.

**Prairie-indiánusok**. Gyűjtőneve a prairieiek egykori urainak, főleg a keddo nyelvcsaládbeli

régen vadász, ma félnomád törzseknek. Történetüket megírta *Grinell* (New-York 1893).

**Prairie-kutya** (*Cynomys*, állat), a Mókus-félék családjába tartozó emlősállat-nem. Őt, Észak-Amerikában honos faj ismeretes. Legközönségebb a társas P. (*Cynomys ludovicianus* Ord.). Teste zömök; feje nagy; pofazacsokói esenevészek. Háta vörhenyes-barna, szürkével és feketével kevert; hasa szennyes-fehér; farka vége barna csikokkal díszített. Teste 33 cm., farka 7 cm. hosszú. Hazája Észak-Amerika, melynek prairieit lakja. Nevét a kutyaugatáséhoz hasonlító hangjától kapta. A mélyebben fekvő réteken terjedelmes lakásokat, egész falukat épít. 5—6 m. távolságra halmokat rak, amelyek egymással közlekednek. Minden halmon egy-egy P. ül őrt és veszély láttára jelt ad, mire az egész farka gyorsan elkotródik. Nem egyszer bagollyal és csörgőkigyóval is megosztja lakását. Fűvel táplálkozik; okt. végétől tavaszig téli álmat alszik s ilyenkor lakásának kijáratát elzárja. Húsa ízletes.

**Prairie-pázsitok** (növény), az északamerikai prairieken tömegesen növekvő pázsitok, ú. m. különösen egyes *Bouteloua*-, *Buchloe*-, *Stipa*- és *Spartina*-fajok.

**Prairie-tyúk** (*Tympanuchus cupido* L., állat), a Fajdfélék családjába tartozó madárfaj. Massachusetts-ben honos. Hossza 40 cm., szárnyhossza 22 cm. Tollazata fekete és fehér, v. barna és fehér sávokkal díszített; torka világos barna. Nyakának két oldalán lándzsaalakú tollakból álló tollcsomója van. Kihalóban van. Hozzá nagyon hasonló a prairie-fajd (*Tympanuchus americanus* Reichb.), l. *Fajdfélék*.

**Prakfalva** (*Prakovce, Prakendorf*), kisk. Szepes vm. gölniczbányai j.-ban, (1910) 632 szlovák, német és magyar lak.; van jelentékeny vasgyára és gőzfűrésze, vasúti állomása. Határában számos vasércbánya van. (Tr. Cs.-Szl.)

**Prakrit**, a régi indus népvölvek általános neve, mely a Kr. e. V. sz-tól a Kr. u. X. sz.-ig a köznép társalgási nyelve volt Indiában. A klaszszikus szanszkritból ered s tőle nyelvtani alakjainak újabb képzése, egyszerűsítése, valamint szavainak kopás által módosult formájával különbözik. Számos dialektusra oszlik, melyek azon tartományoktól, ahol beszélték, más-más nevet nyertek. Ilyenek a *saurazeni*, mely az ind sziművek prózai részének nyelve és a költői *mahárastri*, a *mághahi* és az *apabhramsa*. Tágabb értelemben a *páli* (l. o.) nyelv is idetartozik, mely valószínűleg Észak-Nyugat-India népvölveivel rokon. Legelőször nyert irodalmi felhasználást a páli és a dzsainák nyelve, melyen ennek a buddhizmussal egykorú felekezetnek szent könyvei vannak írva. Aránylag még kevés dzsaina mű van Európában közzétéve. P. nyelvtanokat írtak Európában *Lassen*, *Institutiones Præcriticæ* (Bonn 1837); *Delius*, *Radices præcriticæ* (u. o. 1839); *Cowell*, *Short introduction to the ordinary Prakrit of the sanskrit dramas* (London 1875). A P. irodalom legrégibb emlékei a szanszkrit drámák alsóbb rendű szereplőinek és nőalakjainak párbeszédeiben találhatók. P. lírai költeményeket írt *Hála*, eredetiben kiad. Weber: *Hála Saptacatā-kam* (Leipzig 1881). Nagyobb époszok közül em-



líftendő a Kalidászának tulajdonított, a Ráma-mondával foglalkozó *Setubandha*, kiadta Goldschmidt (Strassburg 1880—83). P. meséket nyelvtani bevezetéssel és szótárral adott ki Jacobi, *Ausgewählte Erzählungen in Mahārāstri* (Leipzig 1886).

**Praktika** (gör.), gyakorlat, foglalkozás, valaminek alkalmazása, ellentétben a teoriával; *praktikáns*, gyakorló; aki valamely hivatalban működik, hogy a munka rendjét megtanulja s a gyakorlatra előkészüljön; *praktikus*, gyakorlati, használható, célszerű; *praktikum* (collegium practicum), az a felső iskolai előadás, mely egyúttal a tárgy gyakorlati feldolgozására vezet; *praktizálás*, valaminek gyakorlati üzése, különösen az ügyvéd, orvos gyakorlati munkája.

**Pralinés** (franc., ejtsd: —liné), pörkölt mandula; cukorkák, melyeket csokoládéval öntenek le.

**Prangins** (ejtsd: praŋzseñ), falu Waadt svájci kantonban, a Genfi-tó mellett, (1910) 718 lakossal. Itt tartózkodott 1919-től 1921 ápriliséig IV. Károly király családjával együtt.

**Prantl**, 1. *Karl von*, német bölcsezettörténelemíró, szül. Landsbergben 1820 jan. 28., megh. Oberstdorfban (Allgau) 1888 szept. 14. 1847-ben Münchenben a filológiának, majd a bölcsezetnek rendes tanára. Nagyszámú bölcsezettörténelmi értekezésén kívül korszakos munkája a *Geschichte der Logik im Abendland* (Leipzig 1855—1870, 4 köt.).

2. *P., Karl*, német botanikus, szül. Münchenben 1849 szept. 10., megh. Boroszlóban 1895 febr. 24. 1887-ben Aschaffenburgban az erdészeti iskolán, 1889. a boroszlói egyetemen a botanika tanára és a botanikus kert igazgatója. Főképpen a kryptogám növényekkel foglalkozott. Főműve: *Untersuchungen zur Morphologie der Gefässkryptogamen* (2 füz. Leipzig 1875—81); *Exkursionsflora für das Königreich Bayern* (Stuttgart 1884). Tankönyve: *Lehrbuch der Botanik* (1. kiad. Leipzig 1874), a 9. kiadás óta *Pax F.* átdolgozásában eddig 13 kiadást ért. Az 5. kiadást magyarra fordította *Páter Béla* és *Lasz Samu* (Budapest 1884). Megindította 1887. *Engler A.*-val (l. o.) a *Die natürlichen Pflanzenfamilien* című gyűjteményes művet.

**Praputnjak**, adók. Modrus-Fiume vm. sušaki j.-ban, (1910) 811 horvát lak. (Tr. SzHSz.)

**Prasch**, *Alois*, német színész és színigazgató, szül. Böhmisches-Leipában 1858 okt. 8., megh. Prágában 1907 febr. 22. Színi pályáját Linzben kezdte 1876., honnan a meiningeni udvari színházhoz szerződtek, onnan Karlsruheba ment, majd 1885. megalakította a Süddeutsche-Gastspiel-ensemble-társulatot, mellyel Délmetországban vendéjátékokat rendezett. 1889-től több színházat vezetett Strassburgban, Mannheimben, Berlinben és Charlottenburgban, mindenütt kiváló szervező és rendező tehetségnek mutatkozva. Főbb szerepei: *Fiesco*, *Melchthal* stb.

**Praschek**, *Karl*, cseh államférfi, szül. Rživnóban, Csehországban 1868-ban. 1901-ben reichsrathi képviselővé választották és megalapította a cseh agráriuspártot; 1907. az osztrák kormányban cseh miniszterré nevezték ki, 1908. a Beck-kormány lemondásakor megvált tárcájától. 1919

júliusban Csehországban földművelésügyi miniszter lett, 1920 júniusban lemondott; de Tusár alakítván meg a kormányt, belépett abba mint tárcanélküli szlovák miniszter.

**Praseodim** (*Praseodym*), kémiai elem, vegyjele Pr., atómsúlya 140.6. Neodimmal együtt fordul elő, melytől nagyon nehéz elválasztani. Egészen a legujabb időkig mint külön elemet nem is ismerték, hanem Neodimmal együtt Didim (Didym) néven szerepelt.

**Prasin** (ásv.). l. *Ehliit*.

**Praslin** (ejtsd: praleñ), francia hercegi cím, melyet 1762 óta a *Choiseul*-család egyik ága visel. Említendő: *Renauld César Louis de Choiseul, P. herceg* (szül. 1712 aug. 14., megh. 1785 nov. 15.), a hétéves háború alatt bécsi francia követ, azután külügyi és tengerészeti miniszter volt 1770-ig. Unokája *Antoine César* (szül. 1756 ápr. 6., megh. 1808 jan. 28.) a francia forradalomhoz csatlakozott. Ennek fia *Charles Raymond Laure Felix* (szül. 1778 márc. 24., megh. 1841 jún. 28.) Napoleon buzgó híve volt, a restauráció alatt mint pair a liberálisokkal szavazott. Fia *Charles Laure Hugues Théobald* (szül. 1805 jún. 29., megh. 1847 aug. 24.) nőül vette 1824. Sébastiani tábornagy leányát, kivel nagy hozományt kapott. Mikor feleségét Faubourg-St.-Honoréi házában 1847 aug. 17-én meggyilkolva találták, a gyanú P.-re esett. Erre a Luxembourgalapotaiba vitték, hogy a párok bírósága elé állítsák, P. azonban bűnösségének tudatában megmérgezte magát. Fia *Gaston Louis Philippe* volt (szül. 1834 aug. 7., megh. 1906 febr. 12.), ennek fia, *Gaston Jean Baptiste* (szül. 1876 nov. 13.) a P. hercegi család jelenlegi feje.

**Prassiva**, az Alacsony-Tátra legnyugatibb tagja, Liptó és Zólyom vármegyék határán. Leginkább gránitból és gnájszból áll, É.-on vörös homokkő övvel szegélyezve, tetejét kiterjedt havasi legelők borítják. Jelentékenyebb csúcsai É.-on a Szalatin (1634 m.), Tlota (1555 m.), Magura-Lipce (1316 m.), Vizoka (1319 m.), D-en pedig a Rastocha hola (1566 m.) és a Struhár (1471 m.). A P. D.-i része apró falvakkal és bányásztelepekkel (Óhegy, Úrvölgy) van sűrűn megrakva, E.-i oldalán van Koritnyca és Zseleznó fürdő. (Tr. Cs.-Szl.)

**Prasznysz**, lengyel város, l. *Przasznysz*.

**Pratas-szigetek**, kicsiny zátonyos szigetek a délkinai tengerben, amelyeket a japánok 1909. Kínának följánlottak, hogy Kína kereskedelmi bojkottját megszüntessék.

**Prater**, l. *Bécs*.

**Prath**, az Eufrátesz héber neve, l. *Eufrátesz*.

**Prati**, *Giovanni*, olasz költő, szül. Dasindóban (Trentino) 1815 jan. 27., megh. Rómában 1884 máj. 9. Az olasz irodalom felújulása korának költője. Edmenegarda c. költeménye 1841. egyszerre híressé tette nevét. Torinóban Albert király kegyét megnyerve, a Savoyai házat szolgálta. Róma elfoglalása után a közoktatásügyi minisztériumban tanácsossá, 1876. szenátorrá lett. Az Edmenegarda után *Canti lirici* (Milano 1843); *Canti del popolo* és *Ballate* c. művei növelték hírét. Balladáiban a német romanticizmus visszahatása észlelhető. Azután *Nuovi canti* (1844); *Memorie e lacrime* (1845); *Passaggiato soli-*

tarie (1847) költeménykötetei; Psiche c. 500 szonettes gyűjteménye (Padova 1876); Iside (Roma) 1878) jelentek meg. V. ö. *Anzoletti*, Giovanni P. (Milano 1901); *Giordano*, Giovanni P. (Torino 1908).

**Pratica** vagy *libera P.* (olasz), a hajóskapitánynak adott engedély szabad közlekedésre a kikötőben. Az engedély megadásának feltétele hatósági bizonyítvány (ú. n. egészségügyi nyílt levél) felmutatása arról, hogy a kikötőben, ahonnan a hajó jött, nincs járvány.

**Prätigau** (*Prättigau, Val Partenz*), 40 km. hosszú és keskeny völgy Graubünden svájci kantonban, a Rhätikon és Plessur-Alpok közt. Alsó részében termékeny, felső részeit rétek takarják. Turistaforgalma igen élénk.

**Pratinas**, a legkorábbi görög tragikusok egyike a peloponnesosi Phleiusból a Kr. e. V. sz. első felében. A satyrosjátékot ő honosította meg Athénben. Apró töredékei maradtak; legérdekesebb az Athenaeusnál fennmaradt hyporchema (táncdal), mely Bergknél (Poetae lyrici graeci 3.) található.

**Pratincola** (állat), l. *Csipkemedár*.

**Prato**, város, püspöki székhely Firenze olasz tartományban, termékeny síkságon, (1911) 56,709 lak. P.-t régi falak övezik; gót székesegyházát (XII. sz.) a XIV. sz.-ban Pisano átalakította, homlokzatán Donatello és Michelozzo domborművei vannak. Régi épületei még a Madonna delle Carceri (1485—92), a városháza kis képgyűjteménnyel. P. a XIII. sz.-ban független állam volt, majd Firenze alá tartozott. 1512-ben a spanyolok elfoglalták. V. ö. *Corradini*, P. e suoi dintori (Bergamo 1905).

**Prato magno** (ejtsd: —manyó), az Etruszk-Apeninok 1592 m. magas hegysége pompás erdőségekkel, Olaszországban, Firenzétől DK.-re, az Arno folyja körül.

**Prätorius**, l. *Franz*, német semitista, szül. Berlinben 1847 dec. 22. 1873-ban Berlinben egyetemi magántanár, 1875. rendkívüli tanár, 1880 óta Boroszlóban, majd Hallóban, 1903 óta ismét Boroszlóban a keleti nyelvek tanára. Művei főképpen a délsémi nyelvekre és irodalmakra terjednek. Az etióp nyelvet, valamint a tigrina, amhara és galla dialektusokat tárgyaló grammatikai munkákon kívül vannak etióp szövegkiadásai és a délsémi úgymint a hamita nyelvekre vonatkozó számos értekezése.

2. *P.*, *Michael*, német zenetudós és zeneszerző, szül. Kreuzburgban (Thüringia) 1571 febr. 15., megh. Wolfenbüttelben 1621 febr. 15. A braunschweigi herceg titkára és karnagya volt. Rendkívül termékeny zeneszerző. Kompozíciói közül kiemeljük a *Musae Sioniae* című 9. részből álló gyűjteményt, amely 1244 éneket tartalmaz (1605—1610), továbbá: *Eulogia Sioniae* (1611), *Missodia Sioniae* (1611), *Megalyurdia* (1611), *Epithalamium* (1614). Legnevezetesebb alkotása a *Syntagma musicum* (1614—20, 3 részben), amely a legfontosabb forrásmunka a XVII. sz. hangszereit és hangszerelését illetőleg. (Új kiadása Berlin 1884.)

**Pratovecchio** (ejtsd: —vekjo), község Arezzo olasz tartományban, a felső Arno-völgyben (Casentino), (1911) 6141 lak., P.-tól Ny.-ra vannak a 14 tornyú *Romena* vár romjai, amelyet Dante is megéne-

kelt. É.-ra fekszik *Stia*, kedvelt turistaközpont, vaskohó és gyapjuiparral, 4000 lak., mellette az 1649 m. magas *Monte Falterona*, szép kilátással.

**Prats de Mollo** (ejtsd: pra—), város Pyrénées-Orientales francia départementban, (1911) 2751 lak., fölötté az 1684. éptlt La Garde erősség, 8 km.-nyire Ny.-ra van *La Preste-les-Bains* fürdőhely 1118 m. magasban, kénos (44<sup>o</sup>) ásványvízforrással és felhár márványbányával.

**Prattica**, l. *Pratica*.

**Prau**, l. *Proa*.

**Prävali** (*Prevali, Prevalje*), falu Völkermarkt karintiai ker. kapitányságban, (1910) 3869 lak.; nagy vasművek; közelében szénbányák. Most a Szerb-Horvát-Szlovén királysághoz tartozik.

**Pravaz-féle fecskendő**, orvosi műszer, melyet először *Pravaz* lyoni sebész használt az orvosszereknek a bőr alá fecskendezésére. Üveghengerből áll, melynek többnyire újzást foglalata van és melyre tűvékonyágú és lándzsaszerűen kihelyezett csővecske illeszthető s ez a bőr alá szúrattván, az orvosszereket a hengerben mozgó dugattyú nyomására a bőr alá viszi. Hogy a bevitt mennyiséget pontosan ellenőrizni lehessen, az üveghenger, vagy a ramács rúdja osztályozva van (rendesen 10 vagy 20 részre). Újabban elterjedtek a jól sterilizálható üvegdugattyús (típus Lieberg) vagy fémdugattyús (típus Rekord) fecskendők. A tűket platina-iridiumból is készítik, hogy kiegészíthetők legyenek.

**Pravda**, *František*, cseh író, l. *Hlinka*.

**Pravitas** (lat.) a. m. gonoszság, rosszaság, romlottság.

**Pravlika**, földszoros Görögországban, l. *Athosz*.

**Pravodi**, l. *Provadia*.

**Pravoszlávia**, l. *Pravoszláv mozgalom*.

**Pravoszláv mozgalom**. Pravoszláviának, igaz hitnek nevezik Oroszországban a görög keleti vallást. A P. elsősorban a görög (egyesült) kat. vallásúaknak a görög keleti vallásra térítésére irányul, de egyúttal, minthogy a gör. kel. valóságban az egyházi jogok a cárt illették meg, politikai célú mozgalom a pánszlávizmus (l. o.) terjesztésére. (L. *Máramarosi per.*)

**Pravotinszky Lajos**, festő és grafikus, szül. Budapesten 1880. Mestere Nagybányán Hollósy, Münchenben Ažbe, Párisban Laurens volt. Leginkább grafikai munkákkal foglalkozik. Ezek egy része a Szépművészeti Múzeumban látható. 1906. grafikai díjat nyert a Nemzeti Szalonban.

**Pravutina**, adók. Zágráb vm. károlyvárosi j.-ban, (1910) 731 horvát lak. (Tr. SzHSz.)

**Praxeas**, monarchiánus, aki azt vallotta, hogy Krisztusban az Atya istensége emberré lett és szenvedett; egyúttal buzgó elhensége volt a montanistáknak. Kis-Ázsiából származott, tanait 190 táján kezdte terjeszteni Rómában. Tertullianus írt ellene.

**Praxedis**, szent, Pudens római szenátor leánya, kit szt. Péter tértített a keresztény hitre, állítólag I. Pius pápa idejében a II. sz. közepe táján halt meg. Emléknappja júl. 21.

**Praxinoszkóp** (gör.), a bűvös korong (l. o.) egy módosítása.

**Praxis** (gör.), általában az elméletnek (l. o.) elmentéje, azaz ama gyakorlat, cselekvés, tényleges

állapot, stb. mely akár az elméletet megvalósítja, akár egyáltalán elmélet nélkül létezik és érvényesül. *P. judicium est interpres legum* (lat.) a. m. a joggyakorlat a törvény tolmácsa.

**Praxis criminalis** (lat., a. m. büntető gyakorlat), teljes címe szerint: Forma processus iudicii criminalis seu P. III. Ferdinánd császár alatt Bécsben 1656 dec. 30. az Enns alatti Ausztria számára szentesített törvény. Hazánkban Kollonics bibornok 1687. latin nyelven adta ki Nagyszombatban. Szentiványi a Magyar törvénytár (Corpus Juris Hungarici) 1696. évi kiadásához csatolta, s azóta annak egyik függeléke, s ámbátor az 1728—29-iki országgyűlésen választmányilag átvizsgáltván, törvényül el nem fogadtatott, hazánk bünvádi eljárására még a múlt század közepéig jelentékeny befolyást gyakorolt. Ez a munkálat, amelynek törvényereje nem volt, különösen a kínvallatás (l. o. és *Tortura*) terjedésére volt hatással. A Hármaskönyv (III. rész 20. §.) világosan csak a súlyosabb közbűntettek gyanúja esetében engedte meg és kifejezetten tiltotta a nemesi rendhez tartozóknak kivallatását. A P.-nak a gyakorlati életre nagy hatása a kivallatásnak különösen a boszorkányperekben mind nagyobb tért juttatott. A kivallatásnak minden részletét szabályozta (I. rész 37—40. c.) s így nagyon könnyűvé tette a bíró számára az alkalmazást. Nem jutott azonban érvényre a nemesek bűnpereiben, ha visszaélések különösen a katonai, német jogot alkalmazó bíróságok részéről történtek is, az 1597. XLIII. t.-c.-ben a törvényhozás megbélyegzi ezt az eljárást.

**Praxiteles**, athéni görög szobrász a Kr. e. IV. sz.-ban, Kaphirodotos fia, Skopas leghatalmasabb vetélytársa. Java tevékenysége 360—330 közé esik. Kortársai becsülésének és népszerűségének bizonyága, hogy nemcsak szülőföldje, hanem messzefekvő városok és szentélyek is elhalmozták megrendelésekkel. Knidos és Kos számára Aphrodite, Parion és Therpiai részére Eros-szobrotat szállított. A megarai Dionysos-szentélyben és Athénben szatírszobrai állottak, a megarai Aphrodite-templomát pedig a szerelmi vágy (Peitho) és csillapítás (Paregoros) istennőinek szobrai ékesítették. P. művészi irányára és felfogására már alkotásainak tárgyköre is jellemző. Nem a fontos, magas olympusiakat, hanem a szerelem isteneit és Dionysos mámoros környezetét faragta szüntelen kedvteléssel márványba. Isteneszményei nem megközelíthetetlen, szigorú lények, hanem emberi foglalkozások (Apollo Sauroktonos: gyökölő Apollo), emberi érzések és gondolatok megtisztult szépségű kifejezői. Vonásai kon nem tükröződik fölindulás, szenvedély, hanem a merengő lét derűs, önelégült nyugalma. P. művei közül az Apollo Sauroktonost (Róma, Vatikán), a therpiai Erost (ú. n. Centocelle Eros, Róma, Vatikán) és a világhírű knidosi Aphroditét (Róma, Vatikán) hiteles római másolatok révén ösmerjük, melyek azonban a mester bámulatos márványtechnikáját meg sem közelíthették. P. utánozhatatlan márványkezelését csak az olympiai ásatások alkalmával előkerült eredeti remeke: a Hermest a gyermek Dionysossal ábrázoló szoborcsoportja mutatja teljes fényében. Er-

ről a csoportról Pausanias is megemlékezik az olympiai Heraion leírásában. P. művészi iránya és felfogása a hellenisztikus művészet kialakulásának fontos tényezője lett. V. ö. *Furtwängler*, *Meisterwerke d. griech. Plastik* (Leipzig 1893); *Treu*, *Hermes mit dem Dionysosknaben* (Berlin 1878); *Klein*, P. (Leipzig 1898); *Perrot*, *Praxitèle* (Paris 1904).

**Pray György**, történétíró, szül. Érsekújváron 1723 jan. 11. tiroli származású katona-családból, megh. Pesten 1801 szept. 23. Tanult Pozsonyban, Bécsben. 1740 okt. 14. a jezsuita-rendbe lépett és a rend különböző iskoláiban: Pécsen, Nagyszombatban, Nagyváradon, Trencsénben, majd ismét Nagyszombatban, Pozsonyban és Rozsnyón tanárkodott. 1754-ben a bécsi Theresianumban a költészettan tanára s egyúttal Salm herceg nevelője lett. 1755-től Győrött, Nagyszombatban és 1760. Budán tanít teológiát. 1773-ban rendje el-töröltetvén, Mária Terézia 400 frt évi díjjal Magyarország történétírójává, 1777. pedig a budai egyetemi könyvtár első őrévé nevezte ki 800 frt fizetéssel. 1790-ben nagyváradi kanonokká, majd tormovai címzetes apáttá nevezték ki. Nagyszabású irodalmi működése a magyar történetnek, különösen régebb korszakának s a magyar kat. egyháztörténetnek művelésére irányult. Ő hívta fel először a halotti beszédre is a figyelmet, egy művében (*Vita S. Elisabethae*) mutatványt közölván belőle. Nevezetesebb művei: *Annales veteres Hunnorum, Avarum et Hungarorum ab anno a. n. Chr. 210 ad annum Chr. 997* (Wien 1761); *Supplementum ad Annales veteres* (Nagyszombat 1764); *Annales regum Hungariae 997—1564* (5 rész, Bécs 1763—1770); *Vita S. Elisabethae necnon B. Margarithae virginis* (u. o. 1770); *Dissertatio de sacra dextera divi S. Stephani* (Bécs 1771); *Diss. de prioratu Auranae* (u. o. 1173); *Diss. de sancto Ladislao Hungariae rege* (Pozsony 1774); *Dissertatio de sanctis Salamone rege et Emerico duce* (u. o. 1774); *Specimen hierarchiae Hungaricae* (2 rész, Pozsony 1776—79); *Historia controversiarum de ritibus Sinicis* (Pest, 1789, németül Augsburg 1791); *Historia regum Hungariae stirpis Austriacae* (Buda 1790); *Historia regum Hungariae* (3 rész, u. o. 1801); *Epistolae procerum regni Hungariae 1490—1711*, (3 rész, Pozsony 1806); *Commentarii historici de Bosniae, Serviae ac Bulgariae, tum Valachiae, Moldaviae ac Bessarabiae cum regno Hungariae nexu* (Edidit G. Fejér, Buda 1837). Be-es ezenkívül *Syntagma historicum de sigillis* című munkája, mellyel a magyar pecséttan alapját vetette meg; mint az egyetemi könyvtár őre, melynek kézíratait is átengedte, a könyvtár régi és ritka nyomtatványait *Index librorum rariorum* c. két kötetes művében ismertette (1780).

**Praya**, város, l. *Práia*.

**Prayer-book**, l. *Agenda, Anglikán egyház.*

**Pray-kódex**, a XIII. sz. elejéről való latin kézirat, mely miscskönyvet, krónikás följegyzéseket (kisebb pozsonyi krónika), naptárt és kottás énekeket tartalmaz; 154. oldalán van a legrégebb magyar nyelvemlék: a halotti beszéd és könyörgés. A P. a nemzeti muzeum tulajdona; nevét fölfedezőjétől kapta.

**Pražák** (ejtsd: prazsák), *Aloys*, báró, osztrák (cseh) politikus, szül. Ungarisch-Hradischban (Morvaország) 1820 febr. 21., megh. Bécsben 1901 jan. 30. Mint ügyvéd működött Brünnben 1844 óta. Tagja volt az 1848—49-iki osztrák képviselőháznak 1861—64-ig a birodalmi gyűlésnek. 1874-ben beválasztották az osztrák képviselőházba, hol a mérsékelt csehek vezére volt. 1879 augusztusban mint tárcanélküli miniszter belépett *Taaffe* kormányába, 1881 áprilisban pedig átvette az igazságügyi tárcát és bárói rangot kapott. Nyelvrendeleteivel kedvezett a csehek törekvéseinek. 1888 októberben megvált az igazságügyi tárcától, azután cseh nemzetiségű miniszter maradt 1892 augusztusig. Lemondása után az urakházának tagjává nevezték ki.

**Prázem** (ászv.), finom sugárkőszálaktól átszótt zöld kvarc, kevésbé értékes drágakő, régebben *smaragd anyja* néven szerepelt, mert a smaragd anyakőzetének tartották. Lelőhelye Breitenbrunn Szászországban.

**Praeolit** (ászv.), a cordierit egyik mállási terméke.

**Prázius** (ászv.) a. m. *Plasma* (l. o.).

**Prázma** (ászv.) a. m. *Plasma* (l. o.).

**Práznócz** (*Praznovce*), kisk. Nyitra vm. nyitra-számokréti j.-ban, (1910) 438 szlovák és magyar lak. (Tr. Cs.-Szl.)

**Práznovszky Iván** (*zarkafalvi és práznóczy*), szüi. Budapesten 1883 dec. 12. Jogi tanulmányainak elvégzése után 1904. a király személye körüli minisztériumba segédfogalmazónak nevezték ki. 1908. áthelyezték a közös külügyminisztériumba; 1914. ugyanott osztálytanácsos lett. A forradalom után a magyar külügyminisztériumba tették át és a sajtóosztály vezetésével bízták meg. 1919. miniszteri tanácsos lett. Ugyanaz év októberében rendkívüli követ és meghatalmazott miniszteri címet és jelleget kapott. 1920 decemberben ő volt a trianoni magyar békedelegáció főtitkára. 1921. mint ügyvivő átvette a magyar kir. külügyi képviselőlet Párisban, ez 1922-ben követséggé alakulván át, ő maradt továbbra is vezetője; később Magyarország spanyolországi és portugáli követségének vezetésével is megbízták.

**Prázsmár** (*Prejmer, Tartlau*), nagyk. Brassó vm. alvidéki j.-ban, (1910) 3823 német, román és magyar lak. (Tr. R.)

**Pre** ... alatt nem talált szó *Prae* ... alatt keresendő.

**Preadamiták** (*praeadamiták*) a. m. Ádám előtti emberek. *Isaac de la Pereyra* zsidó tudós vetette fel először a kérdést 1655., hogy már Ádám előtt is éltek emberek (ősemlék) s a Mózes-féle teremtéstörténet nem az egész emberiség, hanem csak a zsidó nép őstörténete. *Goethe* és *Bory de Saint Vincent* is e nézetben voltak. Ma a praehistoria nagy fejlettsége következtében e kérdés már tárgytalan. L. *Ősemlék*.

**Preang** (*Preanger-Regentschappen*), németalföldi residentie Jáva DNy.-i partján; 20,429 km<sup>2</sup> területtel, körülbelül 2.200,000 lakossal. Jáva e legnagyobb residentie-jét a Kendang hegység ágai borítják, amelyekben a legmagasabb csúcsok a Gunung Tjikurai (2820 m.), a Guntur (2240 m.) és

a Gede. A völgyek és kisebb síkságok nagyon termékenyek; kávé, rizs, indigó, tea, cukornád és arekadio a fő termékek; azonkívül nagy jövedelmet hajtanak a fecskofészkek. Fő helye Bandong 28,000 lak., fő kereskedő helyei Csi-kaó, a Tarum mellett, Csi-Yangsza a tenger mellett és Kali-Pucsang a Tarum mellett.

**Preanimizmus** (*praeanimismus*, lat.), más néven *dinamizmus*, *panvitalizmus*, *animatizmus*, a természeti vallás azon fokának elnevezése, melyen még nem született meg a külön, individuális lélek fogalma, hanem csak a tárgyban és élő lényekben lakozó bűvös erőbe vetett hit. A *fetiszizmus* (l. o.) szintén e körbe sorolható. Újabbban a valláskutatók nagy fontosságot tulajdonítanak a P.-nak s ennek keretében az ú. n. *mana*-elméletnek, mely sok, eddigelé megmagyarázhatatlannak látszó néphagyomány megfejtésének kulcsát szolgáltatja kezünkbe. *Codrington* angol hittérítő vette észre először, hogy a polinéziai és a melanéziai törzseknel egy sajátos vallási fogalom él, az ú. n. *mana*. E szó természetfeletti erőt jelent, melyet nyelvünkben megközelítőleg varázserőnek nevezhetünk. Ez az erő emberben, állatban, növényben, bármely természeti tárgyban, sőt az élő szóban (varázsige) is lakozhatik s megkülönbözteti őket a közönséges, *mana*-nélküli jelenségektől és a rájuk irányuló vallásos tiszteletnek alapokát alkotja. Az 1904. elhunyt francia vallástörténettudós, *Marillier* vitte be először a vallástudományba e szót és fogalmat, de széleskörű alkalmazását, a *mana*-elméletet *Marrett* angol antropológus nevéhez szokás fűzni. Ő állította egymás mellé e két fogalmat: *tabu* (l. o.) és *mana*. *Tabu* az, amiben *mana* van. Sajátságos jelenség, hogy a filozófiai gondolkodásnak legmagasabb produktuma: a tiszta erő fogalma ép a természeti népek vallási felfogásában tükröződik legerősebben. V. ö. *Codrington*, *The Melanesians* (1891); *Marrett*, *The Threshold of Religion* (1909); irodalmunkban *Róheim* Géznak a varázserő fogalmának eredete (1914) c. művét, mely az ide vonatkozó nemzetközi irodalmat teljesen felöleli.

**Préault** (ejtsd: préó), *Auguste*, francia szobrász, szül. Párisban 1809 okt. 8., megh. u. o. 1879 jan. 11. David d'Angers tanítványa, a XIX. sz.-i francia romantikus-realista irány egyik jeles képviselője. Kiváló művei: A nyomor (1833); Gilbert költő halála a kórházban és Éhínség (domborművek); A páriák; Undine; Sába királynője; Hekuba; Nagy Károly; Karthago; Abbé de l'Épée síremléke a párisi St. Roch-templomban (1849); Marceau tábornok emlékszobra Chartresban (1850); a gall lovas szobra a párisi Jéna-hídon; Mansard és Lenôtre szobrai Versaillesban, stb.

**Preblau**, fürdő a karintiai wolfsbergi kerületi kapitányság területén; 828 m. magasságban szén-savas svanyúvízzel és modern berendezésű fürdőkkel.

**Precarium** (lat.), valamely dolog vagy jog ingyenes átengedése valaki számára tetszés szerinti visszavonásig. A jogosult neve: prekárista. A római jogban a P. ősidőktől fogva igen fontos szociális — ámde pusztán tényleges — viszony volt. A patrónus (l. o.) kliensének és általában a



gazdag, előkelő ember a tőle függő kisembernek különböző kedvezményeket (dolgok használata, jogoknak — pl. szolgálat — ingyenes élvezete, stb.) nyújtott, melyeket tetszés szerint bármikor megvonhatott. A P. a római jogi felfogás szerint nem volt jogviszony, a prekárta sem tartozott semminemű felelősséggel. P.-szerű viszony a mai jog szerint is létezik, abban az értelemben, hogy a kedvezményt nyújtó a P.-t bármikor visszavonhatja (innen *precario* a. m. bármikori visszavonásig, *prekarius* a. m. határozatlan, bizonytalan, ingadozó, *prekarius helyzet* a. m. bizonytalan, más jóvoltától függő helyzet). De a prekárta mai jog szerint jogilag *felelős* (gondos használatért, stb.); így azután a P. ma nem egyéb, mint az *ingyenes haszonkölcsön* (*commodatum*) egy alfaja.

**Prečec**, adók. Zágráb vm. dugoselói j.-ban, (1910) 531 horvát lak. (Tr. SzHSz.)

**Precedens** (*praecedens*, lat.) a. m. előzmény. Hivatalos eljárásban (pl. a joggyakorlatban, a parlamenti gyakorlatban) az az előzetes eset, mely analog természetű hasonló esetre nézve mintául szolgál.

**Preceptor** (lat. *praeceptor*) a. m. tanító, nevelő.

**Preces** (lat.) a. m. kérés, könyörgés, imádság. *Jus primarium precum*, l. *Jus*.

**Precessió** (lat. *praecessio*) a. m. előnyomulás, az álló csillagoknak Hipparchostól (l. o.) felfedezett lassu, nyugatról kelet felé tartó mozgása, melynek értelmében évenként az ekliptikával párhuzamosan mintegy 50 ívmásodperccel haladnak előre. Ezen minden csillagnál közös mozgást úgy magyarázhatjuk, hogy az equator metszés-pontja az ekliptikával, a tavaszi napéjegyenlőség-pont, egyszersmind a hosszúságok olvasásának kezdő-pontja, nyomul évente ugyanily ívvel keletről nyugat felé. Ez értelemben az álló csillagok P.-ja helyett az equinokciumok hátranyomulásáról szólhatunk. Okát Newton adta meg: az egész jelenség a Föld tengelyforgásának és ama vonzásnak következménye, melyet a Nap, a Hold s a bolygók gyakorolnak a gömbalaktól eltérő Föld equatori dudorodására. Ennek folytán a Föld tengelye a térben nem marad párhuzamos önmagához, hanem ferdén felállított pörgettyűhöz hasonlóan kúppalástot ír le. A világpólus tehát a tőle 23° 27'-re fekvő ekliptikapólus körül ugyanily nagy gömbi sugárral leírt körben mozog, melynek teljes befutására, minthogy az évi mozgás 50'', mintegy 26,000 év szükségeltetik. Ez időszak a *nagy platói év* nevét is viseli, s lefolyása alatt mindig más és más csillagok válnak sarkcsillagokká. A jelenlegi északi sarkcsillag  $\alpha$  Ursae minoris a pólust még egy ideig megközelíti, azután tőle mindinkább távozik; 12,000 év múlva  $\alpha$  Lyrae lesz a sarkcsillag. A P. megváltoztatja a tropikus év tartamát vagyis azt az időt, mely alatt a Nap a napéjegyenlőségi pontból kiindulva, abba ismét visszatér. Mivel ugyanis e pont egy év alatt 50''-cel vándorol nyugat felé, a tropikus év az egész 360° befutására szükséges sziderikus évnél annyi idővel rövidebb, mint amennyi alatt a Nap az 50''-nyi utat megteszi. De a P. nem állandó, s ezért a tropikus év tartama sem állandó; pontos értéke 365 nap, 5 óra, 48 perc, 46'3 mperc —

0,00595 (t — 1850) mperc, míg a sziderikus év állandó tartama 365 nap, 6 óra, 9 perc, 9 mperc. A világpólus azonban nem pontos kört ír le az ekliptika pólusa körül, hanem még apróbb, csak 19 éves periodushoz kötött mozgása is van, melyet nutációnak (l. o.) szokás nevezni. Mivel a P. a Föld alakjától és belső tömegeloszlásától is függ, annak kiszámítása és a csillagászati megfigyelésekből levezetett értékekkel való összehasonlítása némi felvilágosítást adhat a Föld belsejének állapotáról.

**Precht kettős sója** a. m. káliummagnézium-szulfát,  $K_2SO_4 + 2MgSO_4 + H_2O$ .

**Prechtl, Johann Josef**, német fizikus, szül. Bischofsheimben 1778 nov. 16., megh. Bécsben 1854 okt. 24. 1809-től tanár volt a trieszti hajózási akadémián; 1814—49-ig a bécsi politechnikai intézet igazgatója volt. Művei: *Grundlehren der Chemie in technischer Beziehung* (2. kiad., Wien 1817—18). *Anleitung zur zweckmässigsten Einrichtung der Apparate zur Beleuchtung mit Steinkohlengas* (u. o. 1818); *Praktische Dioptrik* (u. o. 1828). Kiadta a *Technologische Enzyklopädie* 10 kötetét (Stuttgart 1830—55), továbbá *Jahrbücher des politechnischen Instituts* (Wien 1819—39).

**Prechtler, Otto**, német költő, szül. Grieskirchenben (Ausztria) 1813 jan. 21., megh. Innsbruckban 1881 aug. 6. Barátságot kötött Grillparzerrel, kinek később utódja is lett a pénzügyminisztérium irattári igazgatóságában. Írt verseket és számos drámát, melyek közül néhány a Burgszínházban is előadásra került.

**Précieuseök** (franc., ejtsd: preziozók), a párisi Rambouillet-palotában a XVII. sz. első felében megforduló hölgyek, akik túlságosan választékos nyelven beszéltek, melynek nem egy fordulata átment ugyan a közhasználatba, de amely túlzásai folytán sokszor érthetetlen zagyvalékká vált. Az irányt legélesebben Molière támadta *Les précieuses ridicules* (1659) c. bohózatában.

**Precipitált foszforsavas mész**, állati pót-takarmány, melyet akkor etetünk, ha az alap-takarmány kevés meszet és foszforsavas sókat tartalmaz, hogy a fiatal és a tejelő állatok csontozata meg ne betegedjék. A P.-t csontokból készíttik, a közönséges csontlisztnél több könnyen oldódó dikalciumfoszfátot tartalmaz. A napi adag állatonként 10—50 gr.

**Precipitato** v. *precipitando* (ol., ejtsd: —csi—), zeneelőadási műszó, a m. rohamosan, szenvedélyesen.

**Precipitinek**, l. *Praecipitinek*.

**Précis** (franc., ejtsd: prészi), valamely tudomány rövid összefoglalása, vázlata.

**Preciz** (a lat. *praecisus*-ból) a. m. pontos, rövid, világos. L. még *Praecisio*.

**Precizióméchanika** v. *preciziótechnika*, az az iparág, amely a finomabb fizikai és matematikai eszközök előállításával foglalkozik. — *Preciós mérleg*, l. *Mérleg*. — *Preciós óra*, l. *Ora*. — *Preciós vezérmű*, l. *Kormánymű*.

**Preciós ellenállások**, l. *Elektrotechnikai mérőkészülékek*.

**Preciós fegyverek**, tűzi lövőfegyverek különösen nagy találóképeséggel, kiváltképpen ré-

gebben a vontesövű fegyvereket nevezték P.-nek, szemben a síma csövű fegyverekkel.

**Precziós műszerek**, pontos mérésekre való, tehát a legnagyobb gondtal és szabatosággal készített műszerek.

**Precizváltó**, másképp *fix váltó*, az a váltó, mely lejáratkor kiméleti napok nélkül azonnal fizetendő.

**Prečno**, adók. Zágráb vmegye dugoselői j.-ban, (1910) 753 horvát lak. (Tr. SzHSz.)

**Predavac**, adók. Belovár-Körös vm. belovári j.-ban, (1910) 939 horvát, cseh és szerb lak. (Tr. SzHSz.)

**Predazzit** (ásv.), külsőleg a fehér márványra emlékeztető kőzet; kalcit és hidromagnezit elegye, az utóbbi ásvány periklász-októéderek után pszeuomorfóza. Lelőhelye Predazzo Tiroiban.

**Predeál**, kisk. Fogaras vm. töresvári j.-ban, (1910) 492 román lak. (Tr. R.)

**Predeál hágó**, hágó Brassó vmegye D.-i határán, a tömösi völgyből visz át az út az 1051 m. magas hágón keresztül nagy kanyargással a sinaiai völgybe Romániába. A vasút a Száraz-Tömös völgyébe kanyarodik be s csak így jut át rajta. A hágó legmagasabb pontján volt P. vasúti állomás és fővámhivatal. 1849-ben ezen a hágón nyomultak be az oroszok Erdélybe. 1916. a világháborúban, midőn Románia is hadat üzent, aug. 27. az első román csapatok szintén ott törték be. Ugyanez év októberében erős harcok színhelye volt az Erdélyből kiűzött román hadak és az osztrák-magyar-német csapatok közt, melyek az időközben megerősített román hadállásokat rohammal foglalták el. A helység és nyaralótelep az ágyútűzben elpusztult. (Tr. R.)

**Predelineáció** (*praedelineatio*, lat.), l. *Kibontakozási tan.*

**Predella** (olasz), pole, amelyen az oltárkép áll. A gótikus szárnyas oltároknak az a része, mely magában foglalja a szobrokat és a képeket, mindig polcon áll és szintén képek díszítik. A későbbi oltárok keretének is gyakran van P.-ja.

**Predestináció** (lat. *praedestinatio*, *elővégzet*, *elveelrendelés* v. *elhatározás*), Kálvinnak az a tana, mely szerint Isten az emberek egy részét örök időtől fogva kiválasztotta az üdvre. Ezen taura nézve egyetértett vele minden kálvinista, de németalföldi követői között a XVI. sz. végén felmerült az a szörszálhasogató kérdés, hogy Isten az ő elveelrendelési intézkedését Ádám és Éva, vagyis az emberi nem bűnbeesése után, és így erre való tekintettel tette-e? avagy egészen feltétlenül, vagyis anélkül, hogy figyelembe vette volna mindentudóságánál fogva, hogy az általa teremtendő ember bűnbe fog esni. Az előbbi nézet valóját *infralapzáríusoknak*, az utóbbit hirdetőket, a szigorubb kálvinistákat *ante-* vagy *szupralapzáríusoknak* nevezték. A dordrechtli zsinat (l. *Arminianusok* és *Gomarus*), bár egyebekben a túlszigorú igazhívók tantételeit emelte érvényre, az infralapzáríusok nézetét fogadta el.

**Predetermináció** (*praedeterminatio* v. *praedeterminismus*, lat. a. m. *előreelhatározás*), értelmére nézve közel áll a *predestináció* szóhoz (l. o.), de ettől annyiban különbözik, hogy míg az utóbbi az egész életsorsra, a P. csak az akaratra vonatkozik. Lényegében egy a *determinizmus-*

*sal* (l. o.) s azt a teológiai-bölcseleti felfogást jelenti, amely szerint az emberi szabadság nem maga szabja meg a maga irányát, hanem valamely külső ok adja meg azt neki. Ellentéte az *indeterminizmus* (l. o.), mely az akarat teljes szabadságát vallja. A P. fatalisztikus, ha az akaratot valamely általános, vakon működő szükségességtől (fátum) teszi függővé s materialisztikus, amennyiben az akaratit tevékenységet csak a testi szervezet pusztá eredményének tekinti; szeledebb formája a pszihikai P., amely szerint lelki belső okok határozzák el az akaratot s ha ez a földi életet előző időkből származik, a P. körülbelül egygyé lesz a predestinációval. Mindenik nézetet nagynevű teológusok és filozófusok vitatták.

**Prédikáció** (lat.) a. m. egyházi beszéd (l. o.). *Prédikál*, egyházi beszédet mond; *prédikátor*, régente a magyarországi ref. papok elnevezése, de neve az ó-szövetség Kóhelet (l. o.) könyvének is. A r. kat. egyházban prédikátoroknak a Domonkos-rendieket nevezik.

**Prédikálószerk** (*szószérk*), keresztény templomokban többé-kevésbé magas, oszlopokon vagy gyámköveken nyugvó, mellvéddel és sokszor baldachinummal ellátott emelvény a szent beszéd tartására. Úgy a csúcsives, mint különösen a renaissance építészet örömet foglalokzik a P.-ek architektúrájával; különösen a renaissance építő művészei vitték nagy tökélyre.

**Predikativ gyök**, l. *Gyök*.

**Prédikátor könyve** l. *Kóhelet*.

**Prédikátorok rendje**, l. *Domonkosok*.

**Prédikátum** (lat.), l. *Praedicatum* és *Nemesi előnév*.

**Prédil hágó**, 1162 m. magas hágó a Júli-Alpokban, Karintia és Görz határán, a Dráva vízvidékéről az Isonzóéra visz át.

**Predjama**, falu Krajnában, l. *Luegg*.

**Predmévölgy**, Turzófalvához tartozó telep Trencsén vm. csacza j.-ban, (1910) 551 tót lak., u. p. és u. t. Turzófalva.

**Předmost** (ejtsd: pšedmoszt), falu Prerau morva kerületi kapitányságban, (1910) 637 lak. Közép-Európa leggazdagabb lösztelepe, melyben 1880 óta *Wankel*, *Maska* és *Křiž* a diluviális ősembernek igen gazdag kultúramaradványait fedezték fel (solutréen-kultúra) s gazdag diluviális fauna kíséretében több ősemberi csontvázat ástak ki.

**Predprijatje-expedició** (1823—26.), l. *Tengeri tudományos expedíciók*.

**Predszlava**, 1. orosz kútfők szerint magyar hercegnő s a 942—972. közt élt Iгореvics Szvjatoszló nagyherceg felesége. A magyar források nem tudnak róla. — 2. P. Szvjetopolk Mihály kijevi nagyherceg leánya 1104 aug. 11. a «magyar király fiához», Álmoshoz (és nem, mint általában hirdetik, Kálmán királyhoz) ment férjhez. Életének körülményei ismeretlenek. Gyermekeik: 1. *Adelhaid*, I. Szobjeszlo cseh herceg felesége; 2. *Béla*, 1131—1141-ben Magyarország királya; 3. *Hedvig*, Adalbert osztrák herceg felesége.

**Preexisztált ásvány** ill. *elegyrész*, a mélységben keletkezett és a feltörő magma magába zárva már készen hozta a felszínre.

**Preexistencia** (*praexistentia*, lat.) a. m. előző élet. Keleti, főleg hindu filozófia szerint az emberi lélek többször is él e földön (l. *Reinkarnáció*). Az előző létek összessége alkotja a P.-t. Kant Immanuel is foglalkozott a P. gondolatával (Vorlesungen über Psychologie), fölállítván a tételt, hogy ha az emberi lélek halhatatlan, akkor szükségkép már a testi élet előtt is léteznie kellett, mert csak az lehet végtelen, aminek kezdete sem volt.

**Préface** (franc., ejtsd: —fász) a. m. előszó.

**Préfetures** (franc., ejtsd: prefektúr), a francia départementok legfőbb közigazgatási hatóságai. A P. élén a prefektus (préfet) áll. A préfet-k mellé ugyancsak az államfő főtítkárokat és különösen közigazgatási bírósági ügyek elintézésére három vagy négy, a Seine départementban nyolc tagból álló prefektúra tanácsot (conseil de préfecture) nevez ki. Az arrondissement élén a kormány által kinevezett, de szűkebb hatáskörrel rendelkező alprefektusok (sous-préfet) állanak, és ezek mellett működnek a conseil d'arrondissementok mint választott képviselők testületei.

**Prefektus** (lat. *praefectus*), a kat. papnevelőintézetekben a tanulmányi felügyelő. Egyes internátusokban szintén vannak P.-ok, akik a bennlakó tanulóifjúság foglalkoztatását vezetik és magaviseletére ügyelnek. L. még *Apostoli prefektúra*, *Praefectus*, *Préfetures*, *Préfet*.

**Préférence** (franc., ejtsd: preferánsz), társas kártyajáték. Részt vehet benne 3 játészó, a 32 lapos magyar kártyával. Nyertes az, ki az előre bement adut színből hat ütést meg tud csinálni, s kapja a színek és játéknemek szerint előre megállapított díjat; ha hat ütésnél kevesebbje van, veszített és ugyanolyan összeget fizet ellenfeleinek, kivéve a betöltit, mely alatt olyan előre bement játék értendő, midőn egyetlen ütést sem szabad csinálni, különben a játékos veszt a játszmat és a mizert, melynél egy ütést kell csinálnia a játszónak.

**Préfet** (franc., ejtsd: prefé, olaszul *prefetto*), a département, illetőleg provincia élén álló, az államfő által kinevezett közigazgatási főtisztviselő. Állását a magyar főispánéhoz lehetne hasonlítani. L. *Préfetures*.

**Prefisso** (olasz), a váltónak lát után kiméleti napok nélküli kifizetése.

**Pregala**, völgy, l. *Bergell*.

**Pregel**, K.-i Poroszország főfolyója; ered az Inster és Angerapp összefolyásából, Insterburgtól 2 km.-nyire hajózhatóvá lesz 133 km. hosszúságban, Deime nevű ága a Kurisches Haffba, maga a P. Königsberg alatt 8 km.-nyire a Frisches Haff K.-i szögletébe torkollik. Königsbergig kisebb tengeri hajók is fölmehetnek rajta; vízterülete 15,030 km<sup>2</sup>. Hossza 296 km., mellékvize az Alle.

**Preger**, *Wilhelm*, prot. teológus, szül. Schweinfurtban 1827 aug. 25., megh. Münchenben 1896 január 30-án, ahol 1851-től gimnáziumi tanár s 1875 től a Tud. Akad. tagja volt. Főbb munkái: *Matthias Flacius Illyrikus und seine Zeit* (Erlang., 2 köt. 1859—61.); *Lehrbuch der bayrischen Geschichte* (u. o. 1864; 13. kiad. Leipzig 1894); *Geschichte der deutschen Mystik im Mittelalter*

(Leipzig, 3 köt. 1874—93); *Die Politik des Papstes Johann XXII.* (u. o. 1885). V. ö. *Zum Gedächtnis I. W. Pregers* (München 1896).

**Pregnáns**, l. *Praegnans*.

**Pregrada**, adók. és pk. Varasd vm. pregradai j.-ban, (1910) 1448 horvát lak. (Tr. SzHSz.)

**Pregrattit** (ászv.), l. *Paragonit*.

**Prehístória**, l. *Praehistoria*, *Östörténelem*, *Oseember*.

**Prehn**, *Martin*, német hadi mérnök, szül. Neustrelitzben 1830 szept. 13. Mint tüzértiszt 1858—1873. a berlini tüzérségi vizsgálobizottság, 1873—1894. pedig a Krupp-gyárak meppeni lövőgyakorlóterének felügyelője volt. Nagy érdemeket szerzett a porosz tüzérség fejlesztésében. Művei: *Über das Schiessen aus gezogenen Feldgeschützen* (Berlin, 2. kiad. 1866); *Über das Schiessen aus dem Feld-Zwölfpfünder* (u. o. 1866); *Die Artillerieschiesskunst* (u. o. 1866); *Über die beste Form des Luftwiderstandsgesetzes* (u. o. 1874).

**Prehnit** (ászv.), zömök rombos prizmak vagy táblák, a táblalappal párhuzamosan kitűnően hasadnak. Szintelen v. zöldre színezett; üvegfényű, a hasadási lapon gyöngyházfényű; többnyire legyezőszerű, gömbös, fürtös v. vesés halmozok. Savanyú kalcium-alumínium-szilikát:



Zeolitek társaságában az eruptív kőzetek üregeiben és repedéseiben fordul elő; diabázban Dillenburg, gabbróban Radautal a Harzban, amfibolitban, kloritpalában Ratschinges Tirolban, serpentinben Jordansmühl Sziléziában. Vele azonos az Aedelit. Kevéssé értékes drágakő (ú. n. *Kaprizolit*).

**Preisich Kornél**, orvos, szül. Szolnokon 1869 jún. 15. Egyetemi tanulmányait Budapesten végezte. 1894-ben a Stefánia-gyermekkorház segédorvosa, majd rendelőorvosa, 1904. székesfővárosi kórházi főorvos. 1905-ben egyetemi magántanár lett. Önállóan megjelent művei: *Gyermekgyógyászati kompendium* (Budapest 1899); *Az angolkóróság* (1908); *Általános hámatologia* (1908); *A gyermekkori betegségek therápiája*; *Tuberculosis a gyermekkorban* (1910); *A budapesti typhus epidemiológiája* (1912); *A gyermekek nemi élete* (1918). Ezenkívül számos, főképen a gyermekbetegségek és a fertőzőes betegségek körébe vágó dolgozata jelent meg orvosi szaklapokban. E Lexikonnak is munkatársa.

**Preis Hugó**, orvostanár, szül. Rumán (Szerém vm.) 1860 szept. 21. Egyetemi tanulmányait Budapesten végezte. Egy évi külföldi tanulmányútja után 1891. az állami bakteriológiai intézet vezetője, 1906. egyetemi tanár lett; a Tud. Egyetem általános kórtani és bakteriológiai intézetének igazgatója. A Magy. Tud. Akadémia 1912. levelezőtagjává választotta. Önállóan megjelent művei: *A veleszületett szívbetegségről* (Budapest 1890); *Összehasonlító tanulmányok a bacillaris pseudotuberculosisokról* (1893); *Tanulmányok a sertésvésztről és sertéspestisről* (1897); *Bakteriológiai tankönyv* (1899). Tanulmányi sorozat a lépfenebacillusról, virulentiájának lényegéről, a lépfene infectióról és immunitásról (Centralblatt für Bakteriologie 1904—1912). Számos, fő-

leg a bakteriológiába vágó s önálló vizsgálaton alapuló közleményt irt magyar és német szaklapokba. Munkatársa e Lexikonnak is.

**Prekarius**, l. *Precarium*.

**Prekarius kereskedelem**, az a titkos üzletkötés, melyet két egymással harcban álló állam polgárai a semleges államok kereskedőinek közvetítésével üznek.

**Prekopa**, adók. Zágráb vm. glinai j.-ban, (1910) 251 horvát lak. (Tr. SzHSz.)

**Prekopakra**, adók. Pozsega vm. pakráczy j.-ban, (1910) 1123 horvát és cseh lak. (Tr. SzHSz.)

**Prekordiális félelem**, l. *Praecordialis félelem*.

**Prekrižje**, adók. Zágráb vm. jaskai j.-ban, (1910) 1764 horvát lak. (Tr. SzHSz.)

**Prel**, *Karl (du P.)*, báró, német filozófiai író, szül. Landshutban (Bajorország) 1839 ápr. 3., megh. Heiligenkreuzben (Tirol) 1899 aug. 5. 1859—1872. a bajor hadsereg tagja, melyből mint kapitány vált ki, hogy egészen filozófiai tanulmányoknak éljen. A spiritizmust iparkodott tudományosan igazolni, a mellett Schopenhauer, Hartmann s Darwin nézeteihez hajlik. Művei: *Der Kampf ums Dasein am Himmel* (3. kiad. 1882); *Psychologie der Lyrik* (1880); *Die Philosophie der Mystik* (1885); *Die monistische Seelenlehre* (1888); *Die Mystik der alten Griechen* (1888); *Studien auf dem Gebiete der Geheimwissenschaften* (2 köt., 1890—91.); *Der Tod, das Jenseits, das Leben im Jenseits* (1890) *Die Magie als Naturwissenschaft* (2 kötet, 1898); *Die Entdeckung der Seele durch die Geheimwissenschaften* (2 köt. 1899—1895.) stb. *Ausgewählte Schriften* (megjelent 19 kötetben, 1900—901.). Magyarul megjelent: *A világi kolostor*, ford. *Tordai Vilmos* (Budapest 1913). Egyik fő munkatársa volt az 1886. keletkezett *Sphinx* című spiritiszta folyóiratnak.

**Prelaturák** (lat. *praelaturae* vagy *dignitates*) a. m. egyházméltóságok (l. o.). A P. birtokosai *prelátusok* (Praelati). A P. kétfélek, nagyobb és kisebb P. A nagyobbakhoz tartoznak a pápa, a patriarchák, az érsekek és a püspökök. L. még *Kisebb prelátusok* és *Pápai prelátusok*.

**Prelátus**, l. *Prelaturák*, *Kisebb prelátusok*, *Pápai prelátusok*.

**Prelegál** (lat.) a. m. felolvas, előadást tart; *prelekció*, felolvasás, előadás.

**Prell**, *Hermann*, német festő, szül. Lipcsében 1854 ápr. 29. A drezdai művészeti akadémián Grossenak, Berlinben Gussownak volt tanítványa, 1879—1881. Olaszországban tartózkodott. P. a monumentális festés legtermékenyebb, legkedveltebb képviselője Németországban. Többnyire erősen plasztikus és mozgalmas sorozatai, melyek különösen a barokk festés hatását mutatják: Az építészet történetének fő korszakait ábrázoló 9 freskókép a berlini építészház dísztermében (1881—82) és a győzedelmes művészetet ábrázoló mennyezetkép ugyanott (1886); a wormsi városház tanácstermének, a lipcei könyvkereskedőháznak freskóképei; a hildesheimi városházán a város történetéből vett freskóképek; a boroszlói sziléziai muzeum lépcsőházának falfestményei az ó- és középkor művelődéstörténetéből (1893—94); 2 temperakép a danzigi városháza üléstermében,

falképek a római német nagykövetség palotájában (Palazzo Caffarelli 1899); mitológiai falképek a drezdai Albertinumban (1904) stb. Szobrászattal is foglalkozik. V. ö. *Meissner* (Bécs 1898); *Rosenberg* (Bielefeld 1901) monografiáit.

**Preller**, l. *Friedrich*, német festő, szül. Eisenachban 1804 ápr. 25., megh. Weimarban 1878 ápr. 23. Fiatal korában Weimarba került, hol a művészeti iskolának növendéke és Goethe pártfogásának részese lett. Drezdai és antwerpeni tanulmányai után Olaszországba utazott, egy ideig a milánói akadémián tanult, 1827 óta pedig Rómában főleg Koch hatása alatt állott. 1831-ben visszatért Weimarba és ott a művészeti iskola tanára lett. Weimarból gyakran indult még utazásokra, Legmaradandóbb értékű alkotásai a híres *Odyssea-tájképek*. 1834—36-ban festett 7 jelenetet az *Odysseából* az ú. n. «római ház» egyik termének falaira Lipcsében. 1858-ban a müncheni nemzetközi kiállításon már 16 kartont állított ki (berlini Nationalgalerie), mire a weimari nagyherceg megbízásából az egész sorozatot 1863—1864-ben viaszfestékekkel megfestette a weimari muzeum számára (végleges kartonok a lipcei muzeumban). P. az ú. n. *heroikus tájképfestésnek* legkiválóbb művelője. *Odyssea-képeiben* az olasz és az északi természet nagyszerűségét egyesítette. E képek (ill. rajzok) reprodukciói számos külön kiadásban jelentek meg és mint az *Odyssea* illusztrációi népszerűkké váltak. V. ö. *Roquette* (Frankfurt 1883), *Gensel* (Bielefeld 1904) monografiáit.

2. *P., Friedrich*, német festő, *P. 1. fia*, szül. Weimarban 1838 szept. 1, megh. Blasewitzben 1901 okt. 21. Atyjának és Olaszországban Dreher Franznak volt tanítványa. 1880-tól a drezdai művészeti akadémia tanára. A drezdai udvari színházat és Albertinumot, a meissenai Albrechtsburgot, a lipcei egyetem palotáját díszítette nagy falképekkel. Tájképeket is festett.

3. *P., Ludwig*, német nyelvész, szül. Hamburgban 1809 szept. 15., megh. Weimarban 1861 jún. 27-én. Eleinte Kielben és Dorpatban, majd Jenában volt egyetemi tanár, 1847 óta pedig főlevéltárnok Weimarban. Nagy utazásokon (Olaszország, Görögország, Kis-Ázsia) bő anyagot szerzett tanulmányaihoz, melyek leginkább a mitológiára és római őstörténetre vonatkoztak. Jelesebb művei: *Griechische Mythologie* (4. kiad. Carl Roberttól, Berlin 1894); *Römische Mythologie* (3. kiad. Jordantól, u. o. 1881—83); *Historia philosophiae Graecae et Romanae* (Ritterrel, 8. kiad. Gotha 1898). Életrajzi tanulmányt *Stichling* irt róla (Weimar 1863).

**Preloščica**, adók. Zágráb vm. sziszeki j.-ban, (1910) 1749 horvát lak. (Tr. SzHSz.)

**Preluka**, község, l. *Haragos*.

**Prém**, l. Valamely öltönydarabnak finom, kikészített bőrből készült szegélye, amelyen az állat szőre is rajta van. L. *Szücsárúk*.

2. A *heraldikában* kétféle P. használatos, a hermelin (l. o.) és a szürke, közönséges P. Ez utóbbit pikkelyalakú fodrozott alakokkal ábrázolják. Azonkívül a francia és a német heraldikusok egy része még egy 3-ik fajta P.-et külön-



böztet meg, t. i. a szürke mokus-P.-et. Ezt az általuk P.-nek vett alakot a régi heraldika *vaskalapnak* nevezte, Nyáry Albert *buránynak* keresztelte. Helyesebb talán a gyűszű elnevezés. A P. a régi heraldikusok kifejezése szerint amfibikus, azaz nem tekintetik színnek, s ezért P.-et bármely szíre v. ércre, v. megfordítva lehet alkalmazni.

**Prém József**, író, szül. Pesten 1850 márc 7., megh. Budapesten 1910 okt. 12. Egyetemi tanulmányait Pesten elvégezvén, nagyobb külföldi tanulmányutakat tett. Visszatérve, másfél évig titkára volt az országos képzőművészeti társulatnak, majd 1880. bölcsészeti doktori, 1882. tanári oklevelet szerzett s kisebb megszakítással a fővárosban tanárkodott s a Fővárosi Lapok belső dolgozója lett. 1878-ban a Petőfi-Társaság tagjává választotta. Esztétikai dolgozatain kívül ismertebb nevet szerzett magának a szépirodalom terén. Költői munkákkal lépett föl: *Külföldi költők* (1872); *Költemények*, (1883), majd mindinkább a széppróza művelésére tért. E művei: *Edith története* (1876); *Eljegyzés után, Bertalan szerelme* (két elbeszélés, 1887); *Cseress Gábor* (regény, 1889); *Rozsdás címerek* (regény, 1890); *Elbeszélések* (1890); *Félvér* (regény, 1893); *A nagy Pálhalmy fia* (1903); *Katonabecsület* (elbeszélések, 1903); *A drusza* (elbeszélések, 1905); *Árva leányok, A nagyprépost* (1906). Írt szindarabokat is, melyek közül említésre méltók: *Bosnyák Anna* (tragédia, 1895. megnyerte az Akadémia Teleki-díját s a Nemzeti Színházban is sikert aratott); *Adorján báró* (színmű, színe került a Nemzeti Színházban 1897); *A vándormadár* (színmű, színe került Kolozsvárt 1899), *Léha világ* (vígjáték, Nemzeti Színház 1903); *Helikoni ünnep* (történelmi vígjáték, Nemzeti Színház 1904).

**Premanture**, l. *Promontore*.

**Premeti** (*Premmeti*), város Albánia D.-i részén, az egykori janinai török vilajetben, a Vojusa folyó mellett, Ali pasa kastélyának s egy bizánci várnak romjaival, több mecsettel és templommal, élénk kereskedelemmel és kb. 3000 albán lakossal.

**Prémzés**, díszborítás az ajtókon és ablakokon. L. *Ajtó, Ablak*.

**Premier** (franc., ejtsd: prömjé) a. m. az első, a legfőbb, különösen a premierminiszter: a miniszterelnök. — *Première*, valamely szindarab első előadása.

**Premiszláva**, I. Vladimir kijevi nagyherceg (megh. 1015.) második leánya, állítólag egy magyar hercegnek (talán Szár Lászlónak) felesége.

**Prémium** (lat.) a. m. díj v. jutalom. Általában a különös szolgálatok fejében nyújtott díjazás v. kitüntetés, amely rendszeren pénzben, érmekben v. oklevelek kiszolgáltatásával adatik. Többféle P.-ről szólhatnak. A *munkásosztályoknál* alkalmazott *P.-rendszernek* az a célja, hogy a munkásokat jutalmak kilátásba helyezésével fokozottabb termelésre v. anyagmegtakarításra ösztönözze. A kereskedelmi politikában *beviteli jutalmakat* a külföldről behozott bizonyos árúk után adnak az illető árúknak mutatkozó szükséglet kielégítése érdekében, míg a *kiviteli jutalmak*

a külfölddel való kereskedelmet szolgálják és a külföldi piacon a kivitt árúk versenyképességét emelik. Legismertebbek a cukor- és szesz kiviteli jutalmak (l. *Kiviteli jutalom*). A kereskedelmi életben P. alatt értik azt a díjat, amelyet az üzletfelek valamelyike az üzlet létrehozása fejében kap. A szállítási üzleteknél továbbá *P.-üzleteknek* nevezik azokat, amelyeknél a kikötött P. lefizetése ellenében a szerződő felek valamelyike az üzlettől visszaléphet. *Biztosításoknál* P.-nak nevezik a biztosított fél által a biztosítónak fizetett biztosítási díjat, amelynek fejében ez a biztosítással járó kockázatot elvállalja. A *bankpolitikában* P.-nak nevezik azt a díjat, amelyet háborús v. általában válságos időben a jegybank részére annak kell fizetni, aki a bankjegyeket aranyra váltja be. (L. *Bankpolitika*.) A *banküzleti életben* P.-nak nevezik a sorsjegyekre eső nyereményeket. L. még *Prémium-üzlet*.

**Prémium-kölcsönök**. Általában a nyeremény-kölcsönöket (l. o.) nevezik így, szorosabb értelemben azonban ezeknek csak azt a fajtát jelölik e néven, amelyeknél az adós által fizetett kamatokat részben v. egészen úgy osztják fel nyereményekre, hogy minden kötvény tulajdonosa részesül valami kis nyereményben, a prémiumban. A prémiumok tehát ez esetben a legkisebb nyereményeket jelentik s azok összege mindig kisebb, mint a mekkora kamatra közönséges kölcsönzésnél a hitelezők számot tarthatnának, mert a törlesztésből egy rész a nagyobb nyereményekre fordíttatik.

**Prémium-papírosok**, a prémium-kölcsönök (l. o.) kötvényei és sorsjegyei.

**Prémium-rendszer**, l. *Prémium*.

**Prémium-ügylet**, l. *Prémium-üzlet*.

**Prémium-üzlet**, helyesebben *prémium-ügylet*, másként *díj-ügylet*, a szabott határidőre kötött tőzsdei ügyletek közé tartozik, amennyiben az ügylet lejáratát vagy határozott napra kötik ki, vagy pedig keltétől számítva néhány napra, hétre, órára állapítják meg. A hosszabb időre kötött ügyleteknél a lejáratot megelőzőleg van megállapítva a *határozás* napja, melyen a jogosult félnek a lebonyolítás módja felől nyilatkoznia kell. A P.-nek többféle válfaja van, amelyek közül itt kettőt emelünk ki: a) *egyszerű P.*, amelynél az a szerződő fél, aki a díjat (a prémiumot) fizeti, jogot szerez magának vagy arra, hogy az ügylet lejáratának napján a másik féltől a szerződésben megállapított tőzsdei értéket az előre kikötött árfolyam mellett követelhesse, vagy arra, hogy azt a stipulált árfolyamon a másik félnek szállíthassa. Az előbbi esetben prémiumos vétel, az utóbbi esetben pedig prémiumos eladás keletkezik. A prémiumos vételnél a vevő fizeti a díjat s ennek fejében joga lesz a határozás napján követelni, hogy a vásárolt papírosokat az eladó az előre megállapított áron neki tényleg szállítsa, de joga lesz e szállításról egyszerűen le is mondani. Ha már most a határozás napján magasabb az illető érték árfolyama, mint amelyen az eladó a szállítást teljesíteni tartozik: akkor a vevő követelni fogja a teljesítést és nyeresége az árfolyamkülönbsétekből lesz,

ha levonja ebből az előre kifizetett díjat; ha ellenben a kötés árfolyamán alul áll az illető papiros a határozás idejében, akkor a vevő nem kívánja a szállítást s ez esetben elveszítette a prémiumul előre fizetett összeget. A prémiumos eladásnál az eladó fizeti a díjat s ennek fejében joga lesz a határozás napján követelni, hogy a kikötött mennyiségű papirost a lejárat napján vegye meg tőle a vevő azon az áron, amelyet a kötés napján előre megállapítottak. Ha már most a határozás napján alacsonyabban áll az illető papiros, mint ahogyan a felek az árfolyamot stipulálták, akkor az eladó követelni fogja az átvételt s nyereségét szintén az árfolyamkülönbsézből kapja meg, ha levonja belőle az előre kifizetett prémiumot; ha ellenben időközben emelkedett volna az illető tőzsdei érték árfolyama, akkor az eladó eláll a szállítás jogától s ez esetben elveszítette az előre fizetett prémiumot. b) *Stellage-ügyletnek* az olyan P.-et nevezik, amelyben az egyik szerződő fél a díjfizetés fejében azt a jogot biztosítja magának, hogy a lejárat napján a meghatározott mennyiségű tőzsdei értéket valamely megállapított árfolyamon a másik félnek eladhassa, vagy azt valamely más, szintén előre megszabott árfolyamon megvehesse, egyszersmind azonban arra kötelezi magát, hogy vagy az egyik, vagy a másik ügyletet okvetlenül teljesíteni fogja. A stellage díja az egyszerű díjügylet négyszerese, de ezt rendszeren utólagosan fizetik.

**Prémontreiek**, v. *prémontrei kanonok-rend*. Alapította szt. Norbert (l. o.) 1121., szt. Agoston szigorított szabályaival. Nevét az alapítónak állítólagos felkiáltásától vette volna, melyet a Laon melletti gyönyörű Vois völgyben levő Szt.-János-kápolna megpillantásakor mondott volt: Saint Jean, tu me l'as de près montré! (Szt. János, te mutattad ezt nekem közletről!), ahol az első házat alapította. Mások e latin szavakból: pratum monstratum, locus praemonstratus származtatják. II. Honorius pápa erősítette meg 1126. A rend még Norbert életében Európa több országában elterjedt, annyira, hogy a XII. sz. vége felé mintegy 1000 apátja, 300 prépostsága volt több ezer plébániával; azonkívül közel 500 női kolostor is. A reformáció házaik számát mintegy felenyire apasztotta. Jelenleg csak Ausztriában, Magyarországon és Lengyelországban vannak kolostoraik.

*Hazánkban* első kolostoruk a *garábi* (l. o.) volt, később keletkezett a *nagyvárad*i, a *bozói* (l. o.), a *leleszi* (l. o.), a *csornai* (l. o.) és a *jászói* (l. o.) prépostság. Királyok, főpapok és főurak bőkezűsége folytán a XIII. sz. ban 50-nél több prépostság volt hazánkban. A mohácsi vész, a török hódítás, polgárháború és vallási mozgalmak korában a rend elhagyta összes prépostságait, birtokait pedig részint a kamara és világi főurak foglalták el, részint királyaink adományozták a főpapoknak. A XVII. sz. végén I. Lipót felkarolta a rend visszaállítását. Miután a rend ausztriai *pernecki* prépostsága a török ellen való háború költségeire 270 ezer frttal járult, Lipót 1697. a leleszi és jászói, l. József pedig 1705. a nagyvárad i prépostságot adományozta neki, úgy hogy ezek mindig a pernecki préposttól függjenek. Sauberer

György jászói prépost 1770. kivívta a jászói prépostság függetlenítését, melyhez utóbb a leleszi is csatlakozott. II. József eltörölte a P.-et, de I. Ferenc 1802. visszaállította. Ez alkalommal két prépostság szervezetett: a *jászói*, melyhez a leleszi és nagyvárad i és a *csornai*, melyhez a jános-hidai és türjei prépostságokat csatolták.

*Irodalom.* Fuxhofer-Czinár, Monasteriologia Regni Hungariae; Danielik János, A P., Eger 1866; Nátafalussy Kornél, A nagyváradhegyfoki prépostság története, Kassa 1872; Szöllösy Károly, Az Osztrák-Magyar Monarchia összes szerzetesrendjeinek történeti és statisztikai rajza, I. kötet, Arad 1878 stb.

**Premuda**, dalmát sziget Selve sziget átellenében, a zárai kerületi kapitányságban, területe 9 km<sup>2</sup>, körülbelül 500 lakossal, kikötővel, világítótoronnyal, halászzattal. Most a Szerb-Horvát-Szlóven királysághoz tartozik.

**Přemysl** (ejtsd: przemisl), cseh uralkodó család, melynek őse a hagyomány szerint *Přemysl* (928—935 kör.), *Libussa* hercegnő férje volt. Utódai majdnem 400 évig uralkodtak Csehország felett. A P.-család *III. Venczel* királyban halt ki 1306.

**Prenj-planina**, a Dináridák egyik tagja Hercegovinában Mosztártól É.-ra, a Lupoglavval 2123 m. magasra emelkedik.

**Prenumerál** (lat.) a. m. előfizet; *prenumeráció*, előfizetés valamely ujságra. L. még *Praenumeratio*.

**Prenzlau**, az ugyanily nevű járás székhelye és az egykori Uckermark fővárosa, Potsdam porosz kerületben, (1910) 21,886 lak., szép régi (1340) gót Mária-templommal; vasöntő-, gép-, cukor-, szivar-, bőr-, söripara van. 1806 okt. 28. itt adta meg magát Muratnak Hohenlohe 11,800 főnyi porosz csapata.

**Preobrazsenszkoje**, orosz falu Moszkva közelében, hol I. Péter cár a játszótársaiból alakított csapatokat gyakoroltatta, amelyekből az ilyen nevű első orosz testőrezred fejlődött.

**Preparáció** (lat. *praeparatio*), a. m. előkészítés, különösen az iskolában; fordításhoz való szöveggyűjtemény; *praeparatum*, készítmény (l. *Boncolástani készítmények*); *praepparatorius eljárás*, l. *Előkészítő eljárás*.

**Preparandia** (lat.) a. m. előkészítő tanintézet, tanítóképző intézet. L. *Tanítóképzés*.

**Prepostfalva** (*Proştea*, *Probstdorf*), nagyk. Nagy-Küküllő vmegye szentágotai j.-ban, (1910) 873 román és német lak. (Tr. R.)

**Prepostok** (*praepositi*), alsóbb prelátusok, kisebb egyháznagyok. Reverendissimi címmel és bizonyos megszorítások között püspöki jelvénnyel élnek. Hazánkban vannak címzetes és valóságos, fekvő jószágokkal ellátott P. Az utóbbiak 1848 előtt az országgyűlésen az alsó táblánál ülésel és szavazattal bírtak s külön királyi meghívót kaptak. Káptalanoknál az első *oszlópos kanonok* prépost vagy *nagy-prépost* (l. o.).

**Prepozíció** (lat., a. m. előtét), az a beszédrész, mely az indogermán nyelvesaládkhoz tartozó nyelvekben a hely-, idő-, cél-, ok- és eszközhatározó mondatrészek, illetőleg főnevek elé járul és ezeket bizonyos esetben vonzza, pl. tárgyestben: *trans* Tiberim (lat.), a Tiber folyamán túl, vagy tulajdonítóban: *vor dem Hause* a ház előtt. Ellenben

a magyarban ily szó, vagy az ezt helyettesítő rag nem a név elé, hanem utána járul és névutónak (illetőleg névragnak) nevezztük.

**Preradović** (ejtsd: —ics) *Péter*, kiváló horvát költő, szl. Grabovnicán 1818 márc. 19., megh. Fahrafeldben 1871 aug. 18. Katonai pályára lépett, elvégezte a bécsújhelyi akadémiát, 1866. tábornok lett. Első költeményeit (1834—43) német nyelven írta, mert anyanyelvét csaknem egészen elfelejtette. Első horvát költeménye a zárai *Zora* című szépirodalmi lapban jelent meg 1844. Lírai költeményei *Prvijenci* (Zára 1846) és *Nove pjesme* (Zágráb 1851) című gyűjteményekbe foglalva jelentek meg. Drámái és epikai művei nagyrészt befejezetlenek maradtak. Összes költői munkái *Pjesnička djela* (Zágráb 1873), válogatott költeményei *Izabrane pjesme* (u. o. 1890) címmel jelentek meg. 1895-ben szobrot emeltek neki Zágrábban.

**Prerafaeliták**, l. *Angol művészet*.

**Prerau** (*Prerov*), az ugyanily nevű morva kerületi kapitányság székhelye a Beozwa és vasút mellett, (1910) 20,245 lak., jelentékeny posztószövéssel, cukor-, kötél-, kocsí-, gazdasági gépgyártással, fémárúkészítéssel, gépgyári és mezőgazdasági iskolával; gót tornyos városkézzel, Comenius emléksobrával és régi erősséggel, amely a Podjebrad elleni háború tartama alatt több ízben Mátyás királynak volt lakóhelye.

**Preri**, l. *Prairie*.

**Preri-indiánusok**, l. *Prairie-indiánusok*.

**Prés**, l. *Sajtó*.

**Pré-Saint-Gervais**, *Le* (ejtsd: lö pre szeñ zservé), község Seine francia departementban, Romainville erősség közelében, (1911) 13,865 lak., vegyi-, optikai üveg- és gyermekkocsigyárakkal.

**Pré-salé** (franc., ejtsd: —szalé), ürüpecsénye, olyan állatokból való, melyeket a tengerparton (sós mezők) legeltettek.

**Presanella**, a déltiroli Adamello-hegység egyik hegycsoportja kisebb gleccserekkel, legmagasabb csúcsai a *Cima di P.* (3564 m.) és a *Monte Gabbiol* (3475 m.), először 1864. mászták meg.

**Presber**, *Rudolf*, német író, szül. Majna-Frankfurtban 1868 júl. 4. Egyetemi tanulmányai végétélvel újságíró lett Frankfurtban és Berlinben, utóbb az Über Land und Meer elterjedt képeslap szerkesztője. Legkedveltebbek humoros elbeszélései, de írt költeményeket és vígjátékokat is. Főbb munkái: *Freut euch des Lebens* (költemények 1910); *Die Brücken zum Sieg* (költ., Berlin 1916); *Das Fellahmädchen* (Berlin 1895); *Die Diva u. andere Satiren* (1904, hat kiadást ért); *Spuren im Sande* (1906); *Die bunte Kuh* (regény, Berlin 1911); *Der Tag von Damaskus* (1913); *Vom Weg eines Weltkindes* (1914); *Der Rubin der Herzogin* (1915). Szindarabjai közül említendő: *Der Schuss* (1894); *Der Vicomte* (1896); *Die seelige Exzellenz* (Stein Walteral 1905); *Die Dame mit den Lilien* (1908); *Liselotte von der Pfalz* (tört. vígj. 1920); *Die Ballerina des Königs* (tört. vígj. 1921). Egy bohózata, amelyet Kadelburggal együtt írt, A sötét pont címen magyarul Budapesten 1910. a Magyar Színházban került színre.

**Presbiter** (gör.) a. m. a legöregebb; a) az ősi keresztény egyházak elöljáróinak neve; b) a

római kat. egyházban áldozó pap. *P-i rend* a püspöki rend után következő s a felsőbb rendekhez tartozó egyházi rend. A püspöki renddel együtt a sacerdotiumhoz tartozik, minthogy csak e két rend jogosít fel a misézésre. (L. *Ordinatio*.) A P.-eket különösen a protestantizmus s ebben is főként a református egyház ismeri, a lelkész mellé választott, világiakból álló presbiterium (l. *Egyháztanács*) tagjait értvén rajtuk.

**Presbiteriánizmus** (gör.), az az egyházalkotmányforma, mely a püspökivel éles ellentétben, az egyházat minden papuralmi színezettől meg akarja tisztítani és a maga körében meg is tisztítja. A P. ott, ahol az a maga teljes tisztaságában áll fenn, nevezetesen az angol reformátusok között, az egyháztanács (kirk-session), az egyházmegye (presbiterium), a zsinat (synod) s végre az egyetemes gyűlés (general assembly) népképviseleti alapon választott tagjai által kormányozza az egyház ügyeit.

Hazánkban a P. elveit a XVI—XVII. sz.-ban a felső tiszavidéki református egyházak valószínűleg meg leginkább, amelyek egészen a Károly-féle rendelet megjelenéséig (1734) vonakodtak a püspöki vagy szuperintendensi hivatal s kormányalakat befogadni. A többi református egyházak a XVI. sz. közepe körül egyházkerületekké alakultak, püspököket választottak s legfőbb kormányzókul ezeket ismerték el (l. *Episcopalisismus*). A XVII. sz. harmadik s negyedik évtizedében a 30 éves háború dühöngése miatt a magyar ifjak a német református egyetemek helyett a hollandiai és angol egyetemeket látogatták nagyobb számmal, azokban megismerték s megkedvelték az angol presbiteriánusok vagy puritánok és independentek kormányzati és szertartási elveit, s haza jöve hirdették, hogy a szuperintendensi hivatal mint papuralmi intézmény megszüntendő, az egyházak csak esperesek által kormányozandók, sőt hogy mindegyik lelkész a maga gyülekezetének független püspöke; ezenkívül több puritán szokás meghonosításán fáradoztak. Ellenükben a debreczeni zsinat (1638) elhatározta, hogy az egyetemekről hazajövő ifjak lelkészi és tanári hivatalokba csak akkor alkalmaztassanak, ha esküvel kötelezik magukat, hogy semmi újítást nem kezdenek. De ennek dacára szaporodtak a P. hívei, különösen *Tolnai János*, előbb sárospataki tanár, majd miskolczi, azután tokaji lelkész s esperes agitációjára; de a tokaji zsinat mind őt, mind társait hivataluktól felfüggesztette (1646). Az ugyanezen évben Rákóczi György rendeletére összehívott szatmárnémeti nemzeti zsinat hasonlóképp eltiltotta a Tolnai-féle újításokat, a püspöki igazgatást, a korábbi egyházi szertartásokat és szokásokat megerősítette. Jelenleg a magát zsinat-presbiteri rendszer szerint kormányzó magyarországi ref. egyháznak szintén népképviseletileg választott hatóságai: az egyháztanács, az egyházmegye, az egyházkerület, az egyetemes konvent és a zsinat, mindenik egy egyházi és egy világi elnökkel. Ilyen zsinati rendszer van a hazai ág. hitv. ev. egyházban is. A P. virágzó egyháztesteket teremtett főként Nagy-Britanniában és az északamerikai Egyesült-Államokban.

**Presbiterium** (gör.), a presbiterek testülete (l. *Egyháztanács* és *Egyházközség*); a templomban a pap számára főtartott hely, aztán a m. kórus.

**Presbytis** Eschz. (állat), a Cerkófmajmok (l. o.) családjába tartozó Karcsumajom-félék újabb tudományos nemű (genus-) neve. E majomnembe tartozik a hulmán (*P. entellus* Dufur.), a budeng (*P. auratus* E. Geoffr.), a fehérszakállú karcsumajom (*P. cephalopterus* Zimm. = *Semnopithecus leucoprymnus*), a feketebóbítás karcsumajom (*P. melalophus* Raffl.).

**Presc.**, latin növénynev után *Prescot* J. D. orosz botanikus nevének rövidítése. Szibíriát betutazta s mint szentpétervári orvos halt meg 1837.

**Prescot**, város Lancashire angol countyban, (1911) 8154 lak., pamutfonással, vitorlavászonszövéssel, kőszénbányászattal.

**Prescott**, *William Hickling*, amerikai történetíró, szül. Salemben (Massachusetts) 1796 máj. 4., megh. New-Yorkban 1859 jan. 28. Egyik szemének elvesztése után lemondott a jogi pályáról és történelmi tanulmányoknak szentelte életét. Nevezetesebb művei: *History of Ferdinand and Isabella* (Boston 1838, 3 köt., magyar ism. *Szász Károlytól*: Bud. Szemle IX.); *History of the conquest of Mexico* (u. o. 1843, 3 köt.); *History of the conquest of Peru* (u. o. 1847, 3 köt.); *History of the reign of Philip II. of Spain* (u. o. 1855—58, 3 köt.); *The life of Charles V. after his abdication* (1857). Műveinek legújabb teljes kiadását *Munro* bocsátotta közre (New York 1905, 22 köt.) Magyarul megjelent: Mexikó Miksa császárig (ford. *Szokoló Viktor*, 1866); V. Károly császár lemondása és végnapjai a szent-justi kolostorban (ford. *P. Szathmáry Károly*, 1866); II. Fülöp (ford. *Szász Károly*, 1886). V. ö. *Ticknor*, *Life of P.* (Boston, 1863 és újabb kiadások); *Ogden*, *William Hickling P.* (u. o. 1904). Magyar életrajza Houssonville nyomán a Prot. Tud. Szemleiben (1869. évf.).

**Prese, Le**, fürdő Graubünden svájci kantonban a Poschiavói-tó É.-i partján, 962 m.-nyi magasságban a Berninai-út mellett, szénsavas (8·1°) kénes forrással; szép gyógyteremmel.

**Preseka**, adók. Belovár-Körös vm. körösi j.-ban, (1910) 1472 horvát lak. (Tr. SzHSz.)

**Préház**, l. *Borház*.

**Presidency** (ang., ejtsd: prezidenci), Kelet-India kormányzóságainak hivatalos neve.

**Presidios** (a. m. őrhely), erődített helyek Spanyolországban és Portugáliában és gyarmataikban. Jelenleg a spanyolok P. alatt fegyházakat értenek, de különösen a marokkói földközi tengerpartnak öt fegyenc-kolóniája az. Legfontosabbak: *Ceuta* (l. o.), *Peñon de la Gomera* sziklasziget, 1508 óta spanyol birtok (321 lak.); *Fort Alhucemas* a hasonló nevű öbölben (1673 óta spanyol birtok, 353 lak.), kikötővel és világító toronnyal; *Melilla*, megerősített kikötőváros, világító toronnyal. DK.-re az algériai határ közelében a három *Islas Chafarinas* (Dzsafaran- v. Zafaranszigetek, 1848 óta spanyol birtok, 652 lak.) összes lakosságuk (1910) kb. 25,000 lélek, köztük 7000 katona és 2500 fegyenc.

**Presillum lignum** (növ.), l. *Caesalpinia*.

**Preširen** (*Prešeren, Prešern*), *France*, szlovén költő, szül. Vrbában (Krajna) 1800 dec. 3., megh. Krainburgban 1849 febr. 8. A szlovének legkiválóbb költője s a szlovén irodalmi és költői nyelv megteremtője. Irt dalokat, szonettek, elbeszélő költeményeket és szatírákat. Legkiválóbb műve: *Krst pri Savici* (Keresztelő a Savica mellett) c. elbeszélő költeménye. Műveinek legjobb kiadása Jurčič és Stritartól: *Poezije doktorja F. P.* (1866).

**Preskripció** (lat.), l. *Praescriptio*.

**Presl**, latin növénynev után *Presl* Jan Szuatopluk és *Presl* Karel Bořivoj prágai tanárok neve. Az első szül. Prágában 1791 szept. 4., megh. u. o. 1849 ápr. 6., a második szül. u. o. 1794 febr. 17., megh. u. o. 1852 okt. 2. Csehország flóráját, utóbbi Sziciliát is ismertette. Irt a pázsitfélékről, a harasztokról *Tentamen pteridographiae* (Prága 1836 és 1845) és kiadta Hänke iratait: *Reliquiae Haenkeana* (u. o. 1830—36).

**Preslatinci**, adók. Verőcze vm. diakovári j.-ban, (1910) 650 horvát, magyar és szerb lak. (Tr. SzHSz.)

**Prespa**, adók. Belovár-Körös vm. belovári j.-ban, (1910) 937 horvát és magyar lak. (Tr. SzHSz.)

**Pressant** (franc., ejtsd: preszañ), sürgős, sietős.

**Pressensé** (ejtsd: preszañzé), *Edmond Dehault de*, francia protestáns hitszónok és író, szül. Párisban 1824 jan. 7., megh. u. o. 1891 ápr. 8. Párisban a taitboutei szabad evangélikus gyülekezet lelkésze volt. Később a szajnai département képviselője majd szenátor. Legkiválóbb műve a keresztény egyház három első századának története (*Histoire des trois premiers siècles de l'Église chrétienne*, 1858—77, 4 köt.); továbbá: *Jésus Christ, son temps, sa vie, son oeuvre* (1866, 1884). Irodalmi munkásságával kiválóan az egyháztörténelem, a bölcselet, az egyházpolitika terén mozgott s ezenkívül nagyszámú egyházi beszéd is jelent meg tőle. V. ö. *Roussel*. *Notice sur la vie et les oeuvres de M. de P.* (Paris 1894).

**Pressio** (lat.) a. m. nyomás, kényszer, erőltetés.

— *Pressziós lövedék*, magyarul *szoruló lövedék*, amelynek vezető részén kőralakú csatorna volt; ebbe csavarták a zsíros gyapjuszálakat s úgy verték be a töltő vessző segítségével a csőbe, ahol aztán beszorulva, a barázdák tekervényes útját volt kénytelen követni.

**Prestel**, német festő-család. Tagjai közül kiválóan: 1. *P. Johann Gottlieb (Amadeus)*, szül. Grönenbachban (Bajorország) 1739 nov. 18., megh. Majna-Frankfurtban 1808 okt. 5. Velencében és Rómában tanult, 1769—75. Nürnbergben élt, majd Zürichben Lavater számára dolgozott. Nürnbergbe visszatérve régi mesterek rajzainak rézmetszetű (részben színes) reprodukcióival szerzett érdemeket. — 2. *P. Johann Erdmann Gottlieb*, szül. Majna-Frankfurtban 1806., megh. Mainzban 1885. Mainzban élt és különösen mint lőfestő igen kedvelt volt. Gróf Sándor Móric híres lovasbravurjait a festmények hosszú sorával örököltette meg (közülök gróf Sándor lovaglása a budai jezsuita-lépcsőn, a budapesti Történelmi Képcsarnokban) és 1858. Mainzban megjelent 3 kötetes Sándor-albumban fényképekben kiadta.

**Preste-les-Bains**, *La* (ejtsd: preszt lé beñ), francia fürdő, l. *Prats de Mollo*.



**Prestidigitateur** (franc., ejtsd: presztidizsítatör, az olasz *presto* [gyors] és a lat. *digitus* [ujj] szóból) a. m. gyorsuju bűvész.

**Prestige** (franc. ejtsd: —sztizs) a. m. bűvészet, varázslat; aztán fény, varázs, tekintély, nimbus.

**Presto** (ol.), a zenében a leggyorsabb időmértékjelzés. Fokozásai: *P. assai*, igen gyorsan; *prestissimo*, a lehető leggyorsabban.

**Preston** (ejtsd: presztn), gyárváros Lancashire angol countyban (1921) 117,426 lak., jelentékeny iparral, kikötővel. P., az egykori *Priest's Town* mellett a Ribbleton Mooron győzte le 1648 aug. 17—19-én Cromwell a királpártiakat és skótokat és ugyanazon helyen 1715. III. Jakab hívei szenvedtek vereséget.

**Preston, viscount, l. Graham, 2.**

**Preston-Pans** (ejtsd: preszta-pensz), kis kikötőhely Haddingtonshire skót countyban, (1911) 1923 lak., só- és sörfőzéssel. Osztrigahalászata egykor híres volt, de ma már hanyatlott. Legjobb az ú. n. *pandoors*. 1745 szept. 21-én Károly Eduárd trónkövetelő itt győzte le a király hadait.

**Prestwich** (ejtsd: presztvics), város Lancashire angol countyban Manchester közelében, (1911) 17,195 lak., pamutfonással.

**Preszba, tó, l. Preszpa.**

**Preszbiopia** (gör.) a. m. öregkori mészelátóság. Oka az alkalmazkodó képességnek megfosztása, a szemlencse rugalmasságának csökkenése, minek folytán a szem nem bír a rendes munkáló távolságban, 30—33 cm.-nyire tisztán látni, olvasni. Ez az állapot a rendes szabású szemem 43—45 éves korban nyilvánul és az aggkorig fokozódik. A P.-s embernek a hiányzó alkalmazkodási képesség pótlására kezdetben gyengébb (1—1.5 dioptriás), majd mind erősebb (domború (convex) szemüvegre van szüksége. Ha valakinek szeme már fiatal korában mészelátó, annak P.-s korában erősebb szemüveg kell. Ellenben a közellátó embernek annnyival gyöngébb lesz az olvasó szemüvege, amennyi a miopiája foka. L. még *Alkalmazkodás*.

**Preszkergomba** (növény), az *Agaricus equestris* L., olajbarna v. sárga kalappal, kénsárga tönkkel és sárga hússal. Ősszel fenyvesekben tömegesen fordul elő. Ehető.

**Preszlav** (*Eszki-Sztambul*), a középkorban a bolgár birodalom fővárosa, jelenleg község Sumla kerületben a Balkán É.-ilábanál, termékeny síkon, (1910) 3632 lak. Környékén számos középkori rom.

**Preszpa** (*Preszba*), Epirusz egyik tava Monasztirtól DNy-ra, 33 km.-nyire az Okhridaitól, 198 km<sup>2</sup> területtel. Mellette épült P. helység bolgár keresztény s mohammedán lakossággal. 1916. a bolgárok, 1917. a bolgárok és németek hosszantartó harcokat vívtak környékén a Szaloniki felől támadó entente-seregekkel.

**Pretenciózus** (franc. *prétentieux*, ejtsd: pré-tan-szjő) a. m. követelőző, nagyigényű.

**Pretendens** (lat. *praetendens*) a. m. igénylő, követelő, különösen trónkövetelő, azaz az uralkodó vagy az uralkodástól megfosztott család sarja, aki a trónra igényt tart.

**Preti, Fra Mattia**, máskülönben *il Cavaliere Calabrese*, olasz festő, szül. a kalábriai Tavernában 1613, megh. Máltában 1699. Lanfranchi és

Guercino tanítványa volt s hatott rá Caravaggio és Pietro da Cortona is. Főként Nápolyban, Rómában és Máltában működött. Világítási hatások keresése s meglehetősen tompa színezés jellemzi leginkább művészetét. Legjobb műve a nápolyi S. Pietro a Majella-templom menyezetének freskódíszítése. Több képe látható a nápolyi nemzeti muzeumban és a milánói Brerában. A budapesti Szépművészeti Muzeumban Krisztus sírbatételét ábrázoló festményét őrzi; Csernoch János hercegprimás tulajdonában is van egy jellemző képe (Abrahám és az Angyalok).

**Pretiosa** (lat.) a. m. drágaságok, ékszerek; *pretiosus*, drága, becses.

**Pretis-Cagnodo** (ejtsd: kanyódo), *Sisinio de*, báró, osztrák politikus, szül. Hamburgban 1828., megh. Bécsben 1890 dec. 15. 1872-ben mint pénzügyminiszter belépett *Auersperg* kormányába. Az 1873-iki pénzügyi válság (krach) orvoslásában nagy tevékenységet fejtett ki. 1878-ban a kormánnyal együtt lemondott. 1879 febr.—aug. újból pénzügyminiszter, azután Trieszt helytartója volt 1889-ig.

**Pretium** (lat.) a. m. érték, ár. — *P. affectio-nis*, l. *Affectio* és *Kár*. — *P. hominis*, l. *Aestimatio capitis*.

**Pretium laborum non vile** (lat.) a. m. a munka bece nem csekély, az aranygyapjas-rend (l. o.) jelszava.

**Prétor, l. Praetor.**

**Pretoria**, a délafrikai Unióhoz tartozó Transvaal fővárosa az Apies partján, (1911) 29,618, többnyire európai lak. A johannisburgi bányák és a Lourenço Marquez felé vezető vasút megnyilta óta gyorsan fejlődik. Az 1900. évi búr háborúban az angoloknak ellenállás nélkül megadta magát. 1902 máj. 31. az angolok és búrok itt írták alá a békeszerződést, melyben Transvaal és Oranje angol gyarmatok gyanánt a Britbirodalomba bekebelezettek.

**Pretoriánusok** (*praetorianusok*, lat.), az Augustustól alapított császári testőrgárda, mely 9, később 10 csapatból (cohors praetoria, l. *Cohors*), vagyis egyenként 1000 emberből állott. Tiberius erős kaszárnyát (castra praetoria) épített számukra a város ÉK.-i részében. Élükön a *praefectus praetorio* állott; nagyobb zsoldot kaptak a rendes katonáknál, rövidebb ideig szolgáltak és külön jelvényeik voltak. Csakhamar nagy politikai hatalmat szereztek, császárokat megdöntöttak el és állítottak helyükbe másokat. Nagy Constantinus az intézményt eltörölte.

**Pretorius, Marthinus Wessels**, búr vezér, szül. 1818., megh. 1901 máj. 19. Atyja *Andries P.* (megh. 1853.) alapította Pretoria városát. P. volt 1857—81. a délafrikai köztársaság (Transzvál) első elnöke, közben 1860—63. Oranje köztársaságé is. 1877—81-ben ő állott élén az angol hódítás meggátolására alakult Nemzeti Bizottságnak.

**Preuschen, 1. Ervin**, német prot. teológus, szül. Lissbergben (Oberhessen) 1867 aug. 8. 1908-ban hirschhorni lelkész lett. Főbb munkái: *Tertullians Schriften de poenitentia und de pudicita mit Rücksicht auf die Bussdisciplin untersucht* (Giessen 1890); *Mönchtum und Serapiskult* (u. o. 1903, 2. kiad.); *Kirchengeschichte für die*

christliche Familie (Reutling 1909, 2. kiad.); Vollständiges griechisch-deutsches Handwörterbuch zu den Schriften des Neuen Testaments (Giessen 1908); Antilegomena. Die Reste der ausserkanonischen Evangelien und urchristlichen Überlieferungen herausgegeben und übersetzt (u. o. 1905, 2. kiad.); Eusebius, Kirchengeschichte Buch 6. und 7. (Leipzig 1902); Erklärung der Apostelgesch. (1913); Deutschland im Spiegel seiner Geschichte (1904, 2. kiad.). A Zeitschrift f. die neutestamentliche Wissenschaft (Giessen 1900) c. folyóirat szerkesztője.

2. P., *Hermione von*, német festő és író, szül. Darmstadtban 1854 aug. 5., megh. Lichtenrodeban 1918 dec. 12. Karlsruheban Keller Ferdinand tanítványa volt. Kezdetben virágképeket és csöndéleteket, utóbb nagyszabású, szimbólikus, ú. n. történeti csöndéleteket festett, amelyek közül a célzatos Mors imperator 1888. nagy föltűnést keltett Berlinben. Rajzainak egy sorozata Stille Winkel c. alatt jelent meg (Berlin 1885). Költeményei Regina vitae (u. o. 1887), Via Passionis (Dresden 1895) és Flammenmal (Berlin 1905) c., novellái Tollkraut (Leipzig 1893), Halbweiber (Berlin 1905) c. kötetekben láttak napvilágot.

**Preussisch-Stargard**, az ugyanily nevű járás székhelye Danzig volt porosz területben (1910) 10,419 lak. Most Lengyelországhoz tartozik.

**Preusz Mór**, szociálista vezérférfi, szül. Ungvárt 1883 febr. 14. Tizenhárom éves korában nyomdászinas lett szülővárosában. Felszabadulván, bejárta Ausztriát és Németországot, ahol különböző nyomdáknak dolgozott. Hazatérte után Kassára került, ahol lefektette a felvidéki munkásmozgalom alapjait s megindította az első felvidéki munkáslapot, Kassai Munkás címmel. Később igazgatója lett a kassai betegsegélyező pénztárnak. 1909-ben átvette Budapesten a nyomdai munkások szaklapjának, a Typographiának szerkesztését. A Munkásbiztosító Pénztár igazgatósági tagjává választotta. A proletárdiktatúra kitérésekor 1919 márc. a Központi Munkástanács megválasztotta a budapesti városi huszas néptanács elnökévé, erről a tisztségről azonban ápr. 1. lemondott. 1920 ápr. Bécsbe, később Ungvárra került és átvette egy dobozgyár vezetését. Szaktársai a nyomdászok megszervezése körüli érdemeit különösen elismerik.

**Prevaleny**, kisk. Hunyad vm. körösbányái j. ban (1910) 957 román lak. (Tr. R.)

**Prevali (Prevalje)**, város, l. *Prävali*.

**Prevenial** (lat.) a. m. megelőző; *preventiv*, megelőző, óvó, ellentétben a *repressiv*, utólagos, megtorló intézkedéssel. A preventiv büntetési elmélet célja a bűncselekmény elkövetésétől visszatartani. L. még *Praeventio, Büntetőjogi elméletek*.

**Preveza**, kikötőváros a görögországi Epiruszban, az Artai-öböl bejáratánál, mintegy 7000 albán és görög lak. Közéletben az actiumi győzelem emlékére épített *Nikopolisz* romjaival. 1912-ben adta meg magát a görögöknek. 1917-ben franciák szállták meg, akik nyomban átadták a Venizeloszhoz pártolt görög csapatoknak.

**Previtali**, *Andrea*, a velencei iskolához tartozó olasz festő, szül. Bergamóban 1480 körül,

megh. u. o. 1528 nov. 7. Gio Bellini tanítványa volt, utóbb Cima da Conegliano és Lorenzo Lotto hatott rá. Működött Velencében és Bergamóban. A Bellini-iskola egyik legvonzóbb tagja. Gondos rajz, élénk, világos színezés s szép tájképi háttér jellemzi műveit, melyek közül a legkiválóbbak a bergamói képtárban, a milánói Brerában és a berlini Frigyes-muzeumban találhatóak. A budapesti Szépművészeti Múzeum egy Madonnáját őrzi.

**Prevorst**, a württembergi Gronau községhez (Neckar kerület) tartozó falu, (1910) 319 lak., a prevorsti jönsőnek, *Hauffe* Friderikának (családi nevén *Wanner*, szül. 1801., megh. 1829 aug. 5.) születési helye, akinek hipnotikus állapotát s gyógykezelését terjedelmesen írja le Kerner: *Die Seherin von Prevorst* (1828, 5. kiad. 1877).

**Prévost** (ejtsd: *prévó*), *Marcel*, francia regényíró, szül. Párisban 1862 máj. 1. A naturalista irány ellen fordult s George Sand hagyományait folytatta, finom lélektani megfigyelőképességgel és önálló felfogással. Később az irány-regény terén is komoly életfelfogásra valló kísérleteket tett. 1909-ben megválasztották az Académie Française tagjává. Főbb művei: *Le scorpion* (1887); *Chonchette* (1888); *La confession d'un amant* (1891); *Lettres de femmes* (1892—97, 3 köt.); *Les demi-vierges* (1894); *Les vierges fortes* (I. *Frédérique*; II. *Léa* 1900); *Lettres à Françoise* (1902); *La princesse d'Erminge* (1905); *M. et Mme Moloch* (1906); *La fausse bourgeoise* (1907); *Pierre et Thérèse* (1909); *Les anges gardiens* (1913); *La nuit finira* (1920). Magyarul megjelent: *Félszűzek* (ford. *Rózsa Géza*, 1896, *Virág Lajos*, 1896, *Rényi Gyula*, 1898, *Laky Margit*, 1919); *Lemondás* (ford. *R. A.*, 1896, 2 köt.); *A titkos kert* (ford. *Hevesi Sándor*, 1898 és 1905, 2 köt.); *A názáreti szűz* (ford. *Rózsa Géza*, 1898); *Juliette házassága* (ford. u. a., 1898); *A párisi nők* (ford. *Dietrich Gyula*, 1899); *Az énekesű* (ford. u. a., 1899, és *Zigány Árpád*, 1899); *A fekete Venus* (ford. *Zigány Árpád*, 1899); *A vadrózsa* (ford. u. a., 1899); *Egy párisi házasság* (ford. u. a., 1899); *A sárga dominó* (ford. *Bethlen Oszkár*, 1899); *A skorpió* (ford. br. *Podmaniczky Horác*, 1899); *Nimba. Női levelek* (névtelen ford. 1900); *Női levelek* (ford. *Takács Mária*, 1921, *Malonyay János*, 1921); *Erős szűzek*. *Frida* (ford. *Gábor Ignác*, 1900, 2 köt.); *Lea*. (ford. *Elek Artur*, 1901, 3 köt.); *Misette* (ford. *Császár Ernő*, 1913); *Mit tanuljanak a lányok* (ford. *Benedek Marcell*, 1912); *A végrendelet* (ford. u. a. 1914); *Asszonyi dolgokról* (ford. *Balla Ignác*, 1913); *Flirt és egyéb elb.* (ford. *Heszlényi József*, 1917); *Úr és szolga* (ford. *Benedek Marcell*, 1917); *Az őrangyalok* (ford. *Lakatos Lászlóné*, 1921); *Chonchette* (1921); *Moloch úr és neje* (ford. *Benedek Marcell*, (1922); *Don Juan estéje* (ford. *Kovács Zoltán*, 1922).

**Prévost d'Exiles** (ejtsd: —*vó dexil*), *Antoine François*, francia író, szül. Hesdinben (Artois) 1697 ápr. 1., megh. az országuton Senlis és St. Firmin között 1763 nov. 25. Kezdetben jezsuita volt, azután katoná lett, majd a bencések közé állott, de a szerzet fegyelmevel semmit sem törődött. Egy ideig Hollandiában, majd Angliában élt, 1735. Conti herceg alamizsnása és titkára lett. Megalapította az angol Spöctator módjára a *Le Pour et le Contre*

című folyóiratot (1733—40) s több mint 200 kötetet írt össze. Legjobb műve: *Histoire du Chevalier des Grioux et de Manon Lescaut* (magyarra ford. *Visi Imre*, 1895; újabban 1919), melyet operának is feldolgoztak (Puccini és Massenet). Válogatott művei: *Oeuvres choisies* (55 köt., Paris 1810—16). V. ö. *Harrissee*, L'abbé P. (Paris 1896); *Schröder*, L'abbé P. (u. o. 1898); *Heinrich*, P. historien de la Louisiane (u. o. 1907).

**Prevosti**, *Francisca*, «az éneklő Duse», világhírű olasz drámai énekesnő, szül. Livornóban 1866. 14 éves korában színpadra került. Legkimagaslóbb alakítása: *Violetta* (La traviata).

**Prévôt** (franc., ejtsd: —vó, a lat. *praepositus* szóból), a. m. eljárázó; *P. des marchands*, a kereskedelmi céhek főnöke.

**Prevršac**, adók. Zágráb vm. kostajnicai j.-ban, (1910) 279 szerb lak. (Tr. SzHSz.)

**Preyer**, *William Thierry*, német fiziológus, szül. Moss Sideben 1841 júl. 4., megh. 1897 júl. 15. Wiesbadenben. 1869-ben a fiziológia tanára lett a jeni egyetemen, 1888. Berlinben. Nevezetesebb művei: *Die Seele des Kindes* (1883, 6. kiad. 1905); *Psychologie des Schreibens* (1894); *Elem. d. allg. Physiologie* (1883); *Die geistige Entwick. d. ersten Kindheit* (1893); *Spec. Physiologie des Embryo* (1885); *Der Hypnotismus* (Wien 1890).

**Preysl.**, latin állatnevek után *Preyssl* Daniel osztrák tudós nevének rövidítése. Nagyobb művei: *Verzeichnis böhm. Insekten* (Prag 1790); *Naturhist. Beobachtungen auf einer Reise durch den Böhmerwald* (Dresden 1793).

**Preysz**, 1. *Kornél*, orvos, balneológiai szakíró, *P. 2.* fia, szül. Budapesten 1859 júl. 14. Egyetemi tanulmányait Budapesten végezte, majd a kolozsvári egyetemen lett helyettes tanár. 1893. a belügyminisztérium szolgálatába lépett. 1903. közegészségügyi felügyelő, 1913. főfelügyelő lett. 1914. nyugalomba vonulván, a Vöröskereszt Egyesület főmegbízottja és egészségügyi tanácsosa lett. 1893. a belügyminisztérium az Egészségügyi Közlöny szerkesztésével bízta meg. A világháború befejeztével reaktiváltak s min. osztálytanácsosi ranggal a forrás- és fürdőügyi osztály vezetésével bízták meg. 1922. miniszteri tanácsossá lépett elő. 1894. a Balneológiai Értesítő c. orvosi szaklapot indította meg, amely 1899-től német nyelven is megjelent. Számos, főleg fürdőügyi tanulmányt írt magyar és német szaklapokban, valamint az általa szerkesztett Fürdőirodalmi Könyvtár és a Közegészségügyi Könyvtár részére, amelyek francia és angol nyelven is megjelentek.

2. *P. Mór*, vegyész, szül. Sopronban 1829 júl. 23., megh. Budapesten 1877 márc. 24. Tanulmányait végeztével 1855. a pesti reáliskola kémiai tanára lett. 1863-ban a Magyar Tudományos Akadémia levelező tagjává választotta, 1861-ben a Természettudományi Társulatban bemutatta a tokaji borok utóerjedésének meggátlásáról szóló vizsgálatának eredményét. P. eljárása a palackozott bornak a levegő kizárásával 70—80° C-ra való egyszerű fölmelegítésében áll. Ugyanerre az eredményre Pasteur csak négy évvel később jutott s a műveletet pasteurözésnek nevezték el. Minthogy azonban P. csak magyar nyelven közölte vizsgálatának eredményét, a priori-

tást nem lehetett számára kiktözdeni. Említésre méltó ezenkívül 1867. feltalált új gázlámgörgeje.

**Prezerváció** (lat. *praeservatio*, a. m. megóvás, megelőzés), valamely baj ellen való védekezés; valamelyes fertőzés fenforgó veszélyének (főleg nemi érintkezés terén) kikerülésére alkalmas eljárás; szinonimja prophylaxis.

**Prezervatív készülék**, vagy röviden *prezervatív* (lat. *praeservativum*). Gummiból v. vékony állati hárttyákból előállított készülékek, melyeket a férfi v. a nő részint a fogamzás meggátolása, részint a nemi betegségek elkerülése végett a nemi érintkezésnél használ. A férfi a megmeregvedett hímtagra húzza, nőnél a méhszájra kell alkalmazni, hogy ezt elzárva, az ondónak és esetleg fertőző anyagnak a méhbe való bejutását megakadályozza. A férfi által használt készülékek feltalálójá, *Condôme* francia orvos után *condome* v. *kotton* néven ismeretesek. *Condôme* e célra birka v. borju kellőképpen elkészített vastag belét használtatta. Ez anyagból készülnek még mai nap is az ú. n. *halhólyagok*, míg a vékony kaucsukból készült rugalmas zsákokat leginkább *kondomnak* nevezik. Ha ezek a készülékek a közöstités alatt ki nem szakadnak, a nőt a megtermékenyítés és betegség, a férfit viszont ez utóbbi ellen védik, azonban a nemi szerveknek csak azokon a részein, amelyeket takarnak. Ez a *kankós fertőzés* ellen teljesen elegendő, ellenben a *lágylékély* és a *bújakóros fertőzés* ellen nem nyújt teljes védekezést.

**Prezid**, adók. és pk. Modrus-Fiume vm. čabari j.-ban, (1910) 1296 horvát lak. (Tr. SzHSz.)

**Prgomelje**, adók. Belovár-Körös vm. belovári j.-ban, (1910) 1251 szerb és horvát lak. (Tr. SzHSz.)

**Prhovo**, adók. és pk. Szerém vm. zimonyi j.-ban, (1910) 1097 szerb lak. (Tr. SzHSz.)

**Priabonai emelet**, l. *Bryozoás-rétegek*.

**Priamolák** (a latin *praecambulum* [= improvizált zenei játék] eltorzítása), a régi német irodalomban sűrűn előforduló, Spervogeltől meghonosított, többnyire tanító irányú, epigrammszerű versszakok. Magyarra fordított közülük *Bartha Döme* (Egyet. Phil. Közl. XIII., XIV., és Föv. Lapok 1890). V. ö. *W. Uhl*, Die deutsche Priamel (Leipzig 1897).

**Priamos**, Laomedon fia, trójai király. Hekabétól és más nőktől ötven fia és ötven leánya volt. A trójai háború idejében már elaggott, úgy hogy nem vehetett részt a harcban, de azért az Ilias szép szerepet juttat neki a III. ének híres fali szemléjében s különösen elesett fiának, Hektornak kiváltásában, mely a költeményt befejezi. Trója feldúlásakor Zeus oltáránál Neoptolemos (Pyrrhus) kezétől történt halálát Vergilius meghatóan rajzolja az Aeneis II. énekében.

**Priamos kincse**, l. *Aramyleletek*.

**Priamur-terület**, 1911 óta a szibíriai Amur főkormányzóság neve. Négy kormányzóságra oszlik: *Amur-tartomány*, 447,500 km<sup>2</sup>, 230,200 lak., fővárosa Blagoveszenszk; *Primorszkoi tartomány* (tengerparti terület az 57. szél. fokig), 547,330 km<sup>2</sup> területtel, 533.100 lak., fővárosa Vladivosztk; *Északi Szakhalin*, 37,990 km<sup>2</sup>, 14,100 lak., fővárosa Alexandrovszkaja; *Kamcsatka*, 1.257.100 km<sup>2</sup>, 87,300 lak., f. v. Petropavlovsk.

**Priapea**, Augustus korából származó, Priapos istenről és dolgairól írt 80 ügyes, de obscén latin versből álló gyűjtemény. Kiadta Baehrens: *Poetae latini minores I.* (Leipzig 1879).

**Priapizmus** (gör.), a himvessző állandó me-revsége, a gerincvelő nemi központjának izgalma következtében. Némely idegbántalmat kísérő állapot.

**Priapos**, a görög hitregében szereplő mezei és kerti istenség. Atyja Dionysos (mások szerint Adonis vagy Hermes), anyja Aphrodite. Eleinte helyi istenség volt a Hellespontos mellékén, Lampsakosban a természetben rejlő termékenység démonául tisztelték. Később ő lett az érzéki élvezet, egyúttal a szőlők és kertek istene; áldozatai a szamár és a mezei terményeknek zsen-géi. Határköveken szakállas fejű hermáit látjuk, szobrokon és festményeken teljes alakját hosszú szakállal, nagy phallosszal, köpenyében gyümölcsökkel, élében kövér kis Erosokat emelve. Madár- és tolvajjjesztőként is felállították a gyümölcsösökben. A hanyatló művészet bemutatja Aphroditét, amint P. születésén szégyenkezik (velencei oltár), és Silenost, amint a rábizott gyer-meket párduccal és kecskebakkal együtt kocsikázni tanítja (domború mű az Albani-féle villában). A rómaiak trágár költemények tárgyává is tet-ték P.-t (l. *Priapea*).

**Pribanjci**, adók. Modrus-Fiume vm. vrbóvszkói j.-ban, (1910) 529 horvát lak. (Tr. SzHSz.)

**Pribékfalva** (*Pribilesti*), kisk. Szatmár vm. nagysomkúti j.-ban, (1910) 706 román és magyar lak. (Tr. R.)

**Pribi**, adók. Zágráb vm. jaskai j.-ban, (1910) 2043 horvát lak. (Tr. SzHSz.)

**Pribilina** (*Pribylina*), nagyk. Liptó vm. liptó-újjvári j.-ban, (1910) 1554 szlovák lak. (Tr. Cs.-Szl.)

**Pribilov-szigetek**, Alaskához tartozó sziget-csoport a Bering-tengerben. Két nagyobb, 400 km<sup>2</sup> területű (Szt.-Pál és Szt.-György) és két ki-sebb (Walms és Otter) szigetből áll, benszüllött indiánusok (kb. 700) lakják, halászzattal és vadászattal foglalkoznak. Az itteni fókavadászat joga az Észak-Amerika Unio és Anglia között vitás volt. Az 1893. Párisban ülésezett döntőbíró-ság ítélete szerint az Unio kizárólagos vadászati joga a partoktól csak 3 tengeri mérföldnyire terjed.

**Pribina**, horvát bán, 945 körül I. Krešimir horvát király kiskorú fiát, Miroslavot megölette s a királyi hatalmat magához ragadta. Uralkodása alatt Horvátország elvesztette Boszniát és Dal-máciát. Szerencsétlen uralkodásának véget vetett 970. Držislav, I. Krešimir király ifjabbik fia.

**Pribis** (*Pribiš*), kisk. Árva vm. alsókubini j.-ban, (1910) 370 szlovák lak. (Tr. Cs.-Szl.)

**Pribiševci**, adók. Verőcze vm. nasici j.-ban, (1910) 379 horvát és magyar lak. (Tr. SzHSz.)

**Pribó** (*Priboj*), kisk. Gömör és Kis-Hont vm. rimaszombati j.-ban, (1910) 89 szlovák lak. (Tr. Cs.-Szl.)

**Pribócz** (*Pribovce*), kisk. Turócz vm. turócz-szentmártoni j.-ban, (1910) 659 szlovák és magyar lak. (Tr. Cs.-Szl.)

**Priboj**, község Szerbiában, a Lim mellett, közel a boszniai határhoz. 1914 aug. 20—22. Wurm osztrák-magyar hadteste győzelmet vívott

ki itt a szerbeken, akik 1915 nov. 18. újra vere-séget szenvedtek.

**Přibor**, város Csehországban, l. *Freiberg*, 2. **Přibram** (*Przibram*, ejtsd: psibram), bányaváros Csehország P. ker.-ében (1910) 13,328, a szomszédos Birkenberggel együtt 18,437 lak.; ezüst- és ólom-bányászat. A város fölött van *Heiligberg*, Cseh-ország leghiresebb búcsújáráshelye.

**Přibram** (ejtsd: psibram), *Alfred Francis*, osz-trák történetíró, szül. Londonban 1859 szept. 1. A bécsi egyetem rendkívüli tanára 1893 óta. Művei: Österreich und Brandenburg 1685—86 (Innsbruck 1884) und 1688—1700 (Prag 1885); Die Berichte des kaiserlichen Gesandten Franz von Lisola aus den Jahren 1655—60 (Wien 1887); Zur Wahl Leopolds I. (u. o. 1888); Franz Paul Freiherr von Lisola (1613—74) und die Politik seiner Zeit (Leipzig 1894); Privatbriefe Kaiser Leopolds I. an den Grafen F. E. Pötting 1662—1673 (Wien 1903—1904); Österreichische Staats-verträge. England (u. o., 1907, I. köt.). Urkunden u. Akten z. Geschichte der Juden in Wien (u. o. 1918); Die polit. Geheimverträge Oesterreich-Ungarns 1879—1914. Nach d. Akten d. Wiener Staatsarchivs (u. o. 1920).

**Pribudić**, adók. Lika-Krbava vmegye gračaci j.-ban, (1910) 471 szerb lak. (Tr. Sz.-HSz.)

**Pričac**, adók. Pozsega vm. brodi j.-ban, (1910) 264 horvát és szerb lak. (Tr. SzHSz.)

**Price**, *H. Fr. G.*, angol geológus és archeológus, szül. Londonban 1842 aug. 20., megh. South Kensingtonban (London mellett) 1909 márc. 14. Kiváló érdemeket szerzett Folkestone vidékének geológiai kutatása körül. 1872-ben a Geological Society tagja, majd a Society of Antiquaries igaz-gatója lett. Műve: On the lower Greensand and Gault of Folkestone (London 1874). V. ö. *Papp K.*, P. munkái (Földtani Közl. 39. köt.).

**Prichard** (ejtsd: —cserd), *James Cowles*, angol fiziológus, szül. Rosspan 1786 febr. 11., megh. Lon-donban 1848 dec. 22. Bristolban volt orvos, hol leg-inkább elmebetegeket gyógykezelt. Ez vezette fiziológiai tanulmányaira, melyeknek elseje a Researches into the physical history of mankind (új kiadás, 5 köt., London 1838—47); ennek népszerű kiadása a nagyon elterjedt Natural history of man (4. kiad. Norristól, u. o. 1865). Nevezetesebb mű-vei még: Treatise on diseases of the nervous sys-tem (London 1822); Treatise on insanity (u. o. 1835). A pszichiatriában P. szintén szerzett érde-meket; ő állította föl a *moral insanity* (l. o.) kór-képét és elméletét.

**Prics**, *deszkavacok*, börtönökben, katonai őrszobákban és egyszerű turistaházakban deszká-ból készült kemény fekvőhely (ágy), melynek fejrése szög alatt emelkedik.

**Pridvorje**, adók. Verőcze vm. diakovári j.-ban, (1910) 813 német, horvát és magyar lak. (Tr. Sz.-HSz.)

**Priegnitz**, község, l. *Prignitz*.

**Priego de Córdoba**, székhelye P. járásnak Cór-doba spanyol tartományban a Sierra de P. lábánál, (1910) 17,691 lak.; állattenyésztés, kőedénygyártás.

**Priel**, a Totes Gebirge két legmagasabb csúcsának a neve Tirol és Stájerország határán Ausztriában, a Traun és a Steyr folyók közt. Az



egyik a *Grosser P.* (2514 m.), a másik a *Kleiner P.* (2132 m.), lábánál van a Stoder-völgy.

**Prielle Kornélia** (igazi keresztnevén *Antónia*), színésznő, szül. Máramarosszigeten 1826 jun. 1., megh. Budapesten 1906 febr. 25. Első fölépte Szatmáron történt 1841.; már zsenge korában nagy jövőt ígért s Déryné és Kántorné fogadták pártfogásukba. 1844-ben a pesti Nemzeti Színház szerződtette, de 1845 újra vidékre távozott. 1846-ban Debreczenben játszott, mikor Petőfi hirtelen fölhevésében feleségül akarta venni. A következő évben *Szerdahelyi* Kálmán vette el, de e házasságot fölbontották, mikor Szerdahelyi honvédnek állt be s P. *Hidassy* Elekhez ment férjhez, kitől csakhamar elvált. 1857-ben lett újra a Nemzeti Színház tagja s az is maradt holtáig, 1891 óta mint tiszteletbeli tag. Első férjével újra egybekelt. Már mint idős özvegyasszony, halála előtt pár hónappal, harmadszor is férjhez ment *Rozsnyai* Kálmánhoz. Egyike volt a legjelesebb magyar színésznőknek, játékát végtelen természetesség s igazi francia finomság (nagyatyja francia emigráns volt) jellemezte. A naiva szerepkörén kezdte s anyaszerepeken végzte, mindig megtalálta a neki megfelelőt, öreg korában is fejlődésre képesnek mutatkozva. Főbb szerepei: Gautier Margit, Rózsi (Cigány), Réville hercegnő (Ahol unatkoznak), Grófné (Nagymama) stb. Életét megírta *Rakodczay* Pál (Budapest 1891).

**Priene**, jóniai város Kis-Ázsia nyugati partján, a miletoszi öböl északi részén. A régi várost a Kr. e. IV. sz.-ban lakói elhagyták és a Mykale hegy lejtőin óriási mesterséges terraszozással újjáépítették, még pedig egységes, szabályos terv szerint. Ezt a várost a németek a mult század végén (1895—98) rendszeresen felásták s benne egy hellenisztikus Pompejit tártak föl: egyenes, gondosan kövezett útjai, piaeterei, középületei (város-oltár, buleuterion, prytaneion, Athenatemplom stb.), magánházai (a Kr. e. III. és II. sz.-ból), a szoborleletek, iparművészeti tárgyak, valamint a nagyszámú fölíratok művelődés- és művészettörténeti szempontból rendkívül érdekesek. L. *Wiegand-Schrader*, P., Ergebnisse der Ausgrabungen (Berlin 1904).

**Prieska**, a Délafrikai Unió fokföldi gyarmatának egyik kerülete, 13,711 km<sup>2</sup> területtel s (1911) 7593 lak.

**Priessnitz**, *Vinzenz*, az újabb hidegvíz-kúra kezdeményezője, szül. Gräfenbergben (Osztrák-Szilézia) 1799 okt. 5., megh. u. o. 1851 nov. 28. Egyszerű földműves volt s mint ilyen megfigyelte a hidegvíznek gyógyító hatását. A hideg vizet a legkülönbözőbb betegségekből alkalmazta és hírnévre tett szert. Végre egész rendszert alkotott s megalapította a gräfenbergi vízgyógyintézetet. 1899-ben szobrot emeltek emlékének Gräfenbergben.

**Priessnitz-borogatás**, l. *Borogatás*.

**Priessnitztal**, l. *Mödling*.

**Priestley** (ejtsd: prisztle), *Joseph*, angol teológus és természettudós, szül. Fieldheadban (Leeds mellett) 1733 márc. 13., megh. Northumberlandban (Pennsylvania) 1804 febr. 6. 1768-tól egy nonconformist (dissenter) felekezet prédikátora volt. P.

igen ügyes kísérletező volt és különösen sok kémiai találmány származik tőle. Legnevezetesebb az oxigén felfedezése, melyet merkuroxid hevítése által nyert. Ezenkívül ő fedezte föl a nitrogén-oxidot, a hidroklorgázt, az ammoniák-gázt és a szénoxidot stb. A fizika terén ő fedezte föl a róla elnevezett színes gyűrűket, melyek csiszolt fémlemezen elektromos kisütések következtében keletkeznek. Nevezetes munkái: *History and present state of electricity* (London 1767); *History and present state of discoveries relating to vision, light and colours* (u. o. 1772); *Observations on different kinds of air* (u. o. 1772, 6 köt.). Teológiai munkái közül említésre méltók: *Examination of the doctrine of common sense* (u. o. 1775); *History of the Christian church* (1803. 4 köt.); *Theological and miscellaneous works of J. P.* (Rutta-Hackney 1817. 25 köt.).

**Prieuré**, l. *Chamonix*.

**Prignitz** (*Priegnitz*), Brandenburg porosz tartomány egyik népesebb vidéke, kb. 3300 km<sup>2</sup> területtel. Két közigazgatási kerületet alkot.

**Prigrada**, l. *Vaskapu-csatorna*.

**Prihodest**, kisk. Hunyad vmegye körösbányai j.-ban, (1910) 408 román és cigány lak. (Tr. R.)

**Prijeboj**, adók. Lika-Krbava vm. koreniczai j.-ban, (1910) 1150 szerb és horvát lak. (Tr. SzHSz.)

**Prijedor** (*Prjedor*), város Banjaluka boszniai kerületben a Száva folyó mellett, (1910) 5183 lak.; 5 mecsettel, régi kastéllyal, kőszénbányákkal.

**Prijeka**, adók. Zágráb vm. glinai j.-ban, (1910) 266 horvát lak. (Tr. SzHSz.)

**Prikáz** (orosz) a. m. rendelet, parancs.

**Prikolics** v. *prikulics*, l. *Farkaskoldus*.

**Prilep** (*Prilaposz*, *Perlepe*), város Makedoniában, a hajdani Monasztir török vilajetben, a Babuna-hegy lábánál, (1910) 21,783 lak.; közelében Priaposz bizánci erősség romjaival. Az 1913. évi bukaresti béke alapján Szerbiához került. 1915 nov. 16. a bolgárok elfoglalták, 1916. a franciák támadást intéztek ellene, de sikertelenül. 1918 szeptemberben a bolgár hadseregben a fegyelem felbomlott és Bulgária külön békét kért, szept. 29. itt kötötték meg a bolgárok a fegyverszünetet. A békekötés után ismét Szerbiához csatolták.

**Priluki**, az ugyanily nevű járás székhelye Poltava orosz kormányzóságban, (1910) 24,800 lak. Most Ukrajnához tartozik.

**Prim** (ol. *prima*), a hangsor első foka; a hangköztanban *első* v. *egyhangzó* a neve. Kromatikus P. keletkezik, ha egy hangot a vele egyidőben módosított azonos hangjával szólaltat meg. Pl.: *c—cisz*, v. *d—desz*.

**Prim**, *Juan*, *Reus grófja*, *Marques de los Castillejos*, spanyol államférfi, szül. Reusban (Katalonia) 1814 dec. 12., megh. Madridban 1870 dec. 30. A Krisztina-párti hadseregben ezredességig emelkedett, azután a cortez tagja lett. 1843-ban felkelést támasztott Espartero ellen, s a Moderados-kormány tábornokká, Reus grófjává, 1844. pedig Puerto-Rico kormányzójává nevezte ki. 1850-ben visszatért és részt vett a további politikai küzdelmekben. Az 1859—60-iki marokkói háború után a Marques de los Castillejos címet kapta. 1866-ban újból felkelést támasztott *O'Donnell*

kormányára ellen, de Portugáliába kellett menekülnie. Ezután Londonban és Brüsszelben rejtőzködött s innen intézte II. Izabella királynő megbíztatását célzó terveit. Izabella elűzetése után 1868. visszatért Spanyolországba, hol *Serrano* régens-kormányában hadügyminiszter lett. 1869 júniusban ő állott a kormány élére s a köztársasági törekvésekkel szemben keresztülvitte *Amadeus* olasz királyi hercegnek spanyol királlyá választását. Miután ez Barcelonában kikötött, P.-et ismeretlen összeesküvők Madridban 1870 dec. 27. halálra sebesítették. V. ö. *Leonardon*, P. (Paris 1901).

**Prima** (lat.) a. m. első. Mint finomságjelzés a. m. elsőrendű.

**Primadonna** (olasz), a legelső, legfőbb szerepeket játszó énekesnő v. színésznő valamely színházban.

**Primae noctis jus** (lat.), l. *Jus*.

**Prima facie** (lat.) a. m. első tekintetre, minden további vizsgálódás, bizonyítás nélkül.

**Primage** (franc., ejtsd : primázs), 1. tengeri szállítványbiztosításnál (l. *Biztosítás*) előforduló jutalom ügyes és sikeres mentésért. — 2. *P.* (ném. *Caplaken*) az a díjtöbblet, melyet a tengeri netto (in full) fuvardíjhoz hozzáütnek (kb. 15%), hogy a tényleges szállítási díjat megkapják. A *P.* régebben a hajószemélyzet borralalója volt, melyet azért adtak, hogy a hajólegények jobban vigyázzanak az árukra. Ma — a tengeri hajózás teljes szabályozottsága mellett — ez teljesen fölösleges volna, de formailag mégis megmaradt és arra szolgál, hogy ha valaki bármely oknál fogva fuvarkedvezményben részesülne, akkor az a *P.* részből vagy teljes elengedésében nyerjen kifejezést, annélkül, hogy ez a kedvezmény a netto fuvardíjat érintené.

**Primaire** (franc., ejtsd : primér) a. m. eredeti, ősrégi. Az orvostudományban oly betegség, mely a betegséget okozó okból közvetlen folyik s nem egy más baj következménye.

**Prima-nota** (olasz) a. m. első feljegyzés, l. *Napló*.

**Primum precum jus** (lat.) l. *Jus*.

**Primarius** (lat.) a. m. első, legfelső.

**Primás** (lat., többese *primates*), így nevezték a kereszténység őskorában a nyugati egyházban azokat a metropolitákat, kik miután a tartomány fővárosában székeltek, bizonyos nagyobb tekintéllyel bírtak s kimagasló állást foglaltak el. A keleti egyházban *exarcháknak* nevezték. Később *P.*-oknak nevezték azokat a metropolitákat, kik valamely ország metropolitái fölé helyezve, nemzeti zsinat egybehívására jogosítva voltak. Idővel a *P.*-i méltóság pusztá cimmé vált s nem jár különös előjogokkal. Kivétel az esztergomi érsek, mint Magyarország *P.*-a. L. *Esztergomi érsekség*. — *P.*-nak nevezik a cigányzenekarokban az első hegedűt.

**Primates** (állat), l. *Főemlősök*.

**Primaticcio** (ejtsd : —ticcsó), *Francesco*, olasz festő, szül. Bolognában 1504., megh. Fontainebleauban 1570. Innocenzo da Imolánál és Bagnacavallónál tanult szülővárosában. 1525 óta Giulio Romano oldalán dolgozott Mantovában. 1532-ben I. Ferenc francia király meghívására Fontaine-

bleauban megy, s az ottani kir. kastélyban mitológiai tárgyú freskókat fest tanítványának, a szintén bolognai származású Niccolo del Abbate-nak segítségével. Készített továbbá szőnyeg-, síremlék- és stuccodisznási terveket. Számos kitűnő rajza maradt fenn (Firenze, Uffizi; Páris, Louvre; Bécs, Albertina stb.). Független képe nem ismeretes. I. Ferenc apáttá, II. Ferenc pedig 1558. építészeti főfelügyelővé nevezte ki. Mozgalmas elrendezés, formai elegancia és könnyed, friss technika jellemzi művészetét. Megalapítója a fontainebleau-i iskolának, melyből az újkori francia festészet fejlődése kiindult. V. ö. *Dimier*, Le Primaticcio (Paris 1900).

**Primatoid jellegek**. A gonosztevőkön észlelhető testi rendellenességek legnagyobb része nem más, mint oly sajátság, mely a főemlősök (*Primates*) rendes jellemző bélyegét alkotja s a született gonosztevőkénél csak mint visszaütések (atavizmusok) lépnek fel kisebb-nagyobb gyakoriságban. Ezeket a jellegeket foglalja össze *Kurella* híres kriminál-antropológus *P.* elnevezés alatt. Ilyen pl. a macacus-fül, lemúr-nyúlvány (processus lemurinus), féregárok (fossa vermis), cercopithecus-fül, csimpanzfül, előre álló áll (prognathia), nagy s a fogsorból kiálló szemfog, fogsorhézag (diastema) stb. V. ö. *Kurella*, Naturgeschichte des Verbrechers (1893).

**Primates honoris** (lat.), l. *Pápa*.

**Prima váltó**, l. *Váltó*.

**Primavera**, Mexiko nyugati partjáról forgalomba jövő, a sárgás tölgyfához hasonlító fa, melyet butorkészítésre használnak.

**Prima vista** (ol.), l. *A prima vista* és *A vista*.

**Priméram**, elektromosáram, melyet átalakító v. transzformátor más feszültségre vagy erősségre alakít át.

**Primérgép**, *elsőgép*, mely elektromos áramot fejleszt egy másodgépnek, vagyis elektromórnak.

**Primérhálózat**, vezetékhalózat, melyben elektromos munka (erő)-átvitelnél rendszerint nagyfeszültségű áram kering, s ezt az áramot átalakító vagy transzformátorok átalakítják használati, vagyis kisméretű áramra a szekundérhálózat számára. L. *Elektromos áramelosztási rendszerek* és *Transzformátorok*.

**Primhegedű**, a vonósnégyes első hegedűszólama. *P.*-s az, ki ezt a szólamot játsza.

**Primicerius** (lat.) a. m. első a hasonló állásuk között. Szűkebb értelemben a prépost és dékán után következő az a kanonok, ki a klerikusok elöljárója volt és felügyelt az alsóbbrendűekre s az általuk teljesítendő isteni tiszteletre, vezette a karéneket és az éneke és a nyilvános külső isteni tiszteletre vonatkozó szent cselekményekre oktatót. Később egyes káptalanoknál a cantor v. praecantor fordul elő e néven hasonló teendőkkel. Manapság a *P.*-i méltóság, mint ilyen nincs meg, hanem egy kanonok viseli a cantor címet, a succentor pedig vezeti a kanonokok közös imáját, a breviariumot. L. még *Domestici*.

**Primics György**, geológus, szül. Záfildalván (Bereg vm.) 1849 ápr. 28., megh. Belényesen 1893 aug. 9. Tanulmányai végeztével 1878. a kolozsvári egyetemen az ásvány-földtani tanszéken ta-

nársegéd, 1887. az Erdélyi Múzeum örsege és 1892. a Magyar Kir. Földtani Intézet segédeológusa lett. Értekezései a kolozsvári és budapesti szakfolyóiratokban jelentek meg. Nevezetesebb művei: *Erdély és a Hegyes Drócsa Pietrosza-hegység diabáz porfirritjainak s melafirritjainak vizsgálata* (Kolozsvár 1878); *A Hargitta északi nyúlványainak kőzetei* (Földtani Közöny 1879); *A Oncsásza csontbarlangja* (Kolozsvár 1892); *A Csetrás-hegység geológiája és ércfelérei* (a Természettudományi Társulat kiadása 1896). Életét és működését Koch Antal írta meg a Földtani Közöny 24. kötetében.

**Prímidi** (franc.), a francia forradalmi napárban a dekád első napja.

**Primiero** (*Fiera di P., Primör*), kerületi kapitányság Dél-Tirolban (1910) 11,153 lak. *Fiera di P.* (676 lak.) székhellyel, amely a Cisonán épült. Most Olaszországhoz tartozik.

**Primigenia** (lat.), Fortuna istenasszony mellékeve, a. m. elsőszülött.

**Primigenius** (*primigenus*, lat.) a. m. elsőszülött.

**Prímiliti jus** (lat.), l. *Jus*.

**Prímipilus** (pontosabban: *primi pili centurio*, lat.), a régi római seregben a triáriusok első centuriója, Marius óta az első cohorsok első centuriója. Csatában ő védte a légió sását, ő kezelte a légió pénztárát és tagja volt a haditanácsnak is. — *P.* a székelyeknél, l. *Lófőszékelyek*.

**Prímisljanski Tržić**, adók. Modrus-Fiume vm. szluini j.-ban, (1910) 646 szerb lak. (Tr. SzHSz.)

**Prímislje**, adó- és pk. Modrus-Fiume vm. szluini j.-ban, (1910) 1683 szerb lak. (Tr. SzHSz.)

**Prímítiae** (lat.) a. m. első termények, első termés, különösen az az áldozat, melyet a mezei terményeknek zsengéiből az isteneknek bemutatnak; jelenti továbbá valamely írónak első művét és valamely fölszentelt papnak első miséjét, amelyet rendszeren nagy ünnepélyességgel szoktak megtartani.

**Prímítív** (lat.), elsődleges, kezdetleges, tökéletlen.

**Prímítív barázda** (v. *ösi barázda*), a gerinces állatok embrióin az ösi csíkon (l. *Prímítív csík*) levő barázdaszerű mélyedés, melyet *összaj*-nak értelmeznék a kutatók.

**Prímítív csík** (*ösi csík*), a madarak és emlősök embrióin a velőbélcsatorna (canalis neurentericus) mögött keletkező csíkalakú sejtömeg, mely az embrió meghosszabbodásakor fokozatosan felhasználódik. Az embrió rendszeren ez az először látható részlet. A *P.* mesodermből keletkezik s helyén mind a három csíralevél (ecto-, ento- és mesoderma) érintkezik.

**Prímó** (ol.), rövid: Imo a. m. az első. *Tempo P.*, az első tempo. Négykezes daraboknál az első játékoszt jelenti. Ismétlőjeleknél azt a néhány ütemet, mely az ismétlendő rész kezdetéhez visszavezet. — *P. uomo*, színházaknál az első férfienekes, első tenorista, első basszista, mint a *prima donna*, az első énekesnő.

**Prímogenitura** (lat.), l. *Elsőszülöttségi jog* és *Hitbizomány*.

**Prímogenitus**, 1230. a pápa alszerpapja volt, midőn a váradi káptalan egy része őt választotta

püspökké. *P.* jelöltségét IX. Gergely pápa, Benedekét IV. Béla támogatta; azért 1231-től ez utóbbi a pápa megerősítése nélkül is kormányozhatta az egyházmegyét. *P.* hívei közül négyen 1236. személyesen jártak Rómában *P.* ügyében; IX. Gergely *P.*-t tekintette törvényes püspöknek, s megengedte, hogy 150 ezüst márkát vehessen kölcsön s fedezetül a püspökség javait kösse le.

**Prímolano**, kis helység Olaszország Vicenza tartományában a vicenzai Alpokban; a világháborúban az olaszok megerősítették; erődeit 1917 nov. 13. az egyesült osztrák-magyar-német csapatok bevették.

**Prímorci** (szláv) a. m. tengermellékiek, l. *Morlákok*.

**Prímordialis** (lat.), ami legelőbb megvolt.

**Prímordiális edények** (növény), az edénynyaláb farészében legelőször képződött edények.

**Prímordiális fauna** (geol.), a Kambri szisztéma (l. o.) kezdetleges faunájának gyakran alkalmazott megnevezése.

**Prímordiális levél** (növény), a virágos növények még tagolatlan levele, amely a tenyészőcsúcson emelkedik ki. A *P.* alapra és felső részre különül el. Az alap közvetlenül a tenyészőcsúcsra illeszkedik, vagy nem vesz részt egyáltalán a levél kialakulásában, vagy hüvellyé, pálhává alakul. A felső részből alakul a levéllemez. A levélnyél a két rész közötti utólagos interkaláris növekedéssel alakul ki. L. *Levél*.

**Prímordiális sejt**, protoplazma alkotta sejttel nélküli sejt.

**Prímordium** (lat.) a. m. kezdet, eredet.

**Prímores**, a székelyek első osztálya, l. *Főrendek*.

**Prímorje**, az osztrák-illir tengerpartvidéknek szlovén elnevezése.

**Prímorszakja Oblasztij**, l. *Parti tartomány*.

**Prímrose League** (ang., ejtsd: primróz lig) a. m. primrose-szövetség, egy 1884. Churchill lord által Beaconsfield tiszteletére alapított politikai egyesület, mely a konzervatív párt programjához ragaszkodik. Az egyesület tagjai gyűléseik alkalmával a primrose-t (kankalint) szokták viselni. Jelszava: Imperium et libertas.

**Prímrszám** a. m. törzsszám.

**Primula L., kankalin** (növény), a Primulaceae család gúnusza; 180 fajta csaknem kizárólag az É.-i félgömb hegységeinek lakója. Levelük törzszakban áll, jól kifejlődött lemezzel, mely gyakran fordított tojásalakú, lapátalakú, ritkán karélyos. Törpe szárú csúcsáról, a törzsa közepéből a virágzati kocsány emelkedik, ernyőben v. örvben álló, jókora virágokkal; pártájuk forrtzirmú, csöve hosszabb az 5 karélyú karimánál; 5 porzójuk a pártá csövében ered, igen rövid szálú. Termésük gömbölyded, hengeres, felhasadó, sok magú tok. Közismert tavaszi virág a *P. officinalis* (L.) Jacq. (orvosi kankalin, kankalék, kásavirág, keztüvirág, sárga kikerics, Szt. György virága, kulcsvirág). Az egész növény szürkén pelyhes, levele tojásdad, nyélbe keskenyedő, csészéje fehéres vagy sárgás, felfúvódott, pártakarimája tojásszín sárga, a toroknál 5 narancsszínű folttal, a pártá csöve narancsszín sárga. Kellemes illatú. Virága officinális volt, ma csak házi orvosság,

tea készül belőle. Nálunk az északi hegyvidéken fordul elő, míg a dombvidéken a hozzá hasonló *P. canescens* Op. (*P. pannonica* Kern., magyar kankalin) helyettesíti. A tátrai és keleti flórájárásban gyakori a *P. elatior* (L.) Jacq. (sugár kankalin); gyakori hazánk több hegyvidékén a

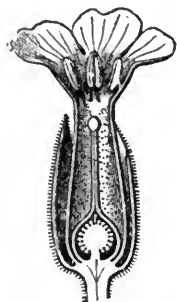

A *Primula* virága.

*P. acaulis* L. (tavaszi v. szár-talan kankalin). Virága kénszín-sárga, karimája lapos, karélyain a toroknál narancsszínű folttal, a csésze nincs felfúvódva, olyan hosszú, mint a párta csöve. Az északi hegyvidék mészkőhegyein a *P. auricula* L. (cifra kankalin, fülvirág) van helyenkint tömegesen elterjedve. Levele húsos, kopasz v. lisztes. Virága kellemes, erős illatú, kénszín sárga. Különböző változatai kertben díszlenek.

A számos havasi *P.*-faj közül való a *P. glutinosa* Wulff (enyves kankalin, l. a *Havasi növényzet* tábláján (3). Ősközeten nő az Alpokban. Levele húsos, kopasz, fűrészes, ragadós, virága kékes lila. A kertészetileg legnevezetesebb fajok és változatok a következők: *P. elatior* Jacq., *P. acaulis* Jacq., *P. Auricula* L. A *P.*-szőnyegágyakban és cserépnövény gyanánt elterjedt használatos, amiben előnyűül szolgál a különféle változatok szerint alak-, szín- és nagyságbeli eltérések egész sorozata. Egyéb kiváló kertü *P.*-fajok a következők: *P. sinensis* Lindl. (*P. praenitens* Ker.), *P. obconica* Hance (szőreinek mirigyváladéka az emberi bőrön gyuladást okoz, melyek fájdalmas lázas állapottal járnak), *P. villosa* Lap., *P. marginata* L., *P. cortusoides* L., *P. Sieboldii* Morv., *P. Farinosa* L., *P. rosea* Royle, *P. japonica* Asa Gray.

**Primula**, festék, l. *Hofmann-féle ibolya*.

**Primulaceae**, *Kankalinfélék* (nőv.), a forrtszirmú kétszíkűek családjába a Primulales sorozatban; mintegy 500 faja fű. Elterjedésük területe az egész föld ugyan, főképp azonban az É.-i félgömb és pedig mérsékelt és hideg tájai, jórészt hegyi növények. Viráguk a legtöbbször sugaras, 2 ivarú, alapjában véve 5 tagú. Csészéjük maradó, tüskétlen, néha tüskés, pártájuk csöves, hasábjai fel- v. elállók, másokon hátrahajlók. A magház rendszeren felső állású, 1 üregű, számos magkezdeménnyel a szabadon álló placentán. A mag táplálószöveve húsos, közepén a csira. Tokjuk felreped. Jelentős mint dísznövény a *Primula* és a *Cyclamen*.

**Primulales** (nőv.), a forrtszirmú kétszíkűek sorozata, viráguk rendszeren 5 tagú, porzóit rendszeren egy sorban és a szirmok előtt állanak, a legtöbbször sugaras. A magházban a placenta szabad v. fenékálló, a magkezdeményeken 2 integumentum van. Családjai: Theophrastaceae, Myrsinaceae, Primulaceae.

**Primulin** (*polichromin*, *thiochromogen*, *camolin*, *kameleonsárga*, *szulfín*, *aureolin*), tioparatoluidinszulfosavas nátron, mely vízben oldódik és a gyapotot sárgára festi. Ez a festett szövet salétromsavval magán a szöveten diazotálható és ha alkalikus  $\beta$  naftololdatba tesszük, akkor vörös színűvé válik (*P.*-vörös).

**Primum mobile** (lat.) a. m. az első mozgó, illetőleg mozgató; a régiek és különösen Eudoxus felfogása szerint az a legszélső kristályszféra, melyhez az álló csillagok vannak rögzítve, amely 24 óra alatt egyszer fordul meg tengelye körül. A bolygók, a Nap és a Hold ugyancsak kristályszférákhoz voltak erősítve. A *P.* kristályszféréja költői kifejezése azon ténynek, hogy az álló csillagok úgy fordulnak látszólag a Föld körül, mint valami merev rendszer.

**Primus** (lat.), első, a legelső; *P. inter pares* első az egyenlők közt.

**Primus és Felicián**, római vértanuk, akik Dioklecián alatt szenvedtek vértanui halált a Via Nomentanán. Ünneptük jún. 9.

**Primvágás**, fejbégés, l. *Vivás*.

**Prince** (franc., ejtsd: preñsz, de régebben magyarosan *princ*-nek ejtették) a. m. fejedelem, herceg.

**Prince Albert**, *kerület* a Délafrikai Unió földi tartományában 11,118 km<sup>2</sup>, (1911) 6797 lak.

**Prince consort** (ang., ejtsd: prinsz konzort, a. m. hercegférj), Viktória angol királyné férjének, *Albertnek* (l. *Albert*, 4.) volt a címe.

**Prince Edward-sziget**, a Szt. Lőrinc-öbölben, Kanada egyik tartománya, Uj-Skóciától és Uj-Braunschweigtől a Northumberland-szoros választja el. Területe 5650 km<sup>2</sup>, (1911) 93,728 lak. Partjait mély fjordok csipkézlik, felülte nagyobb-részt sík, alacsony dombokkal, kisebb vizekben gazdag. Éghajlata enyhe és nedves. Novembertől májusig jég veszi körül, a közlekedés a szárazfölddel jégtörő kompokon lehetséges. Mezőgazdaság, állattenyésztés és halászat a lakosságának főfoglalkozása. Ipara főleg a mezőgazdasági termények feldolgozásával foglalkozik. Kikötői *Charlottetown* és *Summerside*. Uj-Braunschweiggel kábel köti össze. A közigazgatás élén a fő-kormányzó áll, 30 tagú törvényhozó testülettel. 3 kerületre oszlik, fővárosa *Charlottetown* (l. o.). — A szigetet 1494. Cabot fedezte fel és Saint Jeannak, angolul St. Johnnak nevezte. Előbb francia birtok volt; 1763. Uj-Skóciával egyesült, 1790. nyerte mai nevét, 1808. önálló tartomány lett.

**Prince of Wales** (ang., ejtsd: prinsz af velsz), a. m. *walesi herceg*, az angol trónörökös címe *I. Eduárd* (1272—1307) király ideje óta. A *P.* egyúttal *Earl of Chester* (kinevezés folytán) és *Duke of Cornwall* (kinevezés nélkül).

**Prince of Wales handicap**, a budapesti öszi meeting egy versenyének (10,000 kor., 1500 m.) neve. Akkor alapították, amikor VII. Edward angol király még walesi herceg korában Budapesten járt.

**Prince of Wales Island**, l. *Pulo-Pinang*.

**Prince of Wales-Kap**, legnyugatibb hegyfoka Alaskának és Észak-Amerikának a 65° 33' é. sz. és 167° 59' ny. h. alatt. Azsia K.-i fokától a Bering-szoros választja el. DK-re van *Port-Clarence*, a bálnavadászok menedékkikötőhelye.

**Prince of Wales stakes**, Angolország egyik legrégebbi versenye. Ascotban futják a derbytávolságon, csak háromévesek. Díja kb. 50,000 kor. Anglia legjobb lovai vannak győztesei közt.



**Princeps** (lat.), a római császárság idején maga a császár, mert a szó jelentése: az első. A köztársaság korában a szenátorok lajstromában az első, *P. senatus*, aki először mondott véleményt a napirenden levő tárgyhoz.

**Princeps legibus solutus** (lat., a. m. a fejedelmet nem kötelezi a törvény), római alapítélet, a fejedelem sérthetetlenségét jelenti, hogy büntető felelősségre nem vonható.

**Prince Regent's Inlet** (ejtsd: prinsz ridzsent—), tengerszoros az Északi-jegestengerben, a Barrow-szoros és a Lancaster-soundot a Boothia-öböllel köti össze. 1819-ben Parry fedezte föl.

**Prince Rupert**, *kikötő* Kanada Brit-Kolumbia tartományában a Csendes-óceán partján. 1909-ben létesítette a kanadai kormány, mint a Canadian Pacific Railway második Ny.-i vonalának végállomását.

**Prince-Smith** (ejtsd: prinsz-szmit), *John*, német közgazda, szül. Londonban 1809 jan. 20., megh. Berlinben 1874 febr. 3. 1846. Berlinben az újon alakult szabad kereskedelmi párt feje lett. 1861—66-ig a porosz, 1871—73. a német birodalmi képviselőház tagja volt. Összegyűjtött munkáit Michaelis és Braun adták közre (Gesammelte Schriften, 3 köt., Berlin 1877—80).

**Princesse** (franc., ejtsd: preñszesz) a. m. fejedelelnő, hercegnő.

**Princeton**, l. *Dartmoor*.

**Prince William Sound**, tengeröböl Alaska D.-i partján a Kenai-félsziget alatt, számos sziget van benne. Jégmentes kikötőjében utóbbi időkben sok aranykereső fordult meg.

**Princip**, *Gavrillo*, Ferenc Ferdinánd trónörökös gyilkosa, szül. 1895, megh. 1918 ápr. 29. A Narodna Odbrana által felfogadott merénylők élén ő lötte le 1914 jún. 28. Sarajevóban Ferenc Ferdinánd trónörökösöt és nejét. A sarajevói törvényszék 1914 okt. 28. húsz évi várfogságra ítélte. Theresienstadtba vitték, ahol tüdővészbe esett és meghalt. A világháború után alakult Szerb-Horvát-Szlovén államnak Csehország 1920. kiadta hamvait s azokat hivatalos ünnepiességgel akarták Sarajevóban eltemettetni. De ez ellen a belgrádi angol követ tiltakozott s így csak pártíveinek tüntetése mellett tették el Sarajevóban, mint szerb nemzeti hőst, 1920 júl. 22.

**Principál**, l. *Orgona*.

**Principalis** (lat.) a. m. fő, első; leginkább összetételekben használják; továbbá a. m. főnök valamely tüzletben.

**Principalis via**, l. *Castra*.

**Principato** (ejtsd: —csi—), Nápoly egykori királyság két tartományának neve: *P. citeriore*, most *Salerno* (l. o.) és *P. ulteriore*, most *Avellino* (l. o.).

**Principatus** (lat.), az elsőnek, a princepsnek (l. o.) uralma. Augustus császár evvel a szóval jelölte egyeduralmát, mely Diocletianus korában abszolút monarchiává alakult át.

**Princepe** (ol., ejtsd: —csipe) a. m. herceg, fejedelelem. *Machiavelli* (l. o.) híres könyvének címe.

**Principe** (*Ilha do Principe*), vulkánikus eredetű sziget az afrikai Biafra-öbölben, kb. 5500 lak.; kakaó-, kávé-, kaucsuk- és kinin-kivittel. Portugál gyarmat s a közelében fekvő Szt. Tamás-szigettel együtt katonai erősség is.

**Principes** (lat. a. m. az első), Marius előtt a régi római seregben a légió második hadoszlopa; a triáriusok és a hastati között állottak. L. *Légió*.

**Principes** (növ.), l. *Pálmák*.

**Principialiter** (lat.) a. m. elvileg.

**Principiis obsta** (lat. a. m. a kezdetnek állj ellent). Idézet Ovidiusból (Remed. amoris 91), melynek folytatása: „*sero medicina paratur, cum mala per longas convaluere moras*” — vagyis: későn készül az orvosság, mikor a sok halogatás miatt a baj erőre kapott.

**Principium** (lat.) a. m. kezdet, alapelv, l. *Elv*.

**Principium individuationis** (lat.), szó szerint az egyénítés elve. Ha ugyanis föltesszük, hogy a dolgok lényege, mivolta egyetemes, akkor az a kérdés merül föl, hogyan oszlik az egyetemes egyedekre, mi eszközli, hogy egyedek — vannak. A metafizika kérdése, melyre sokféle feleletet adtak. Föltéve, hogy a dolgokon, mint alkotó elveket, anyagot és formát különböztetünk meg, némelyek a P.-t az anyagban, mások a formában keresik. Akik azt tartják, hogy csak az egyes dolgok igazán léteznek, azok számára a P. kérdése el van intézve. Schopenhauer szerint a P. a mi fölfogásunkban rejlik, maga az igazán létező nem oszlik egyedekre. De az egész fogalom inkább a régi metafizika kedvelt vitapontja volt.

**Pringlea Hook. f.** (növ.), a Cruciferae (Keresztesek) család gúnusza; egyetlen faja a *P. antiscorbutica* Hook. f. Kerguelen szigetén honos, a kelhez hasonló külsejű növény, melyet hazájában úgy esznek, mint a kelt (kergueleni kel); másrészt pedig a skorbutot gyógyítják vele.

**Pringsheim**, l. *Alfred*, német matematikus, szül. Ohlauban (Szilézia) 1850 szept. 2. 1877-ben magántanár, 1886. rendkívüli és 1901. rendes tanár lett a müncheni egyetemen. Számos becses dolgozatot írt a végtelen sorokról és a függvénytan köréből.

2. *P.*, *Nathanael*, német botanikus, szül. Wzieskóban (Felső-Szilézia) 1823 nov. 30., megh. Berlinben 1894 okt. 6. Magántanár volt Berlinben, majd 1864—68-ig jeni tanár s 1868 óta Berlinben élt. P. fordította figyelmét legelőször a mocszatok termékenyülésére és felfedezései ez alsórendű növények szaporodásának megismerésére vezettek. Ő észlelte először a rajzó sejteket és párosodásukat. Dolgozatai többnyire a szerkesztésében 1857 óta Lipszében kiadott *Jahrbücher für wissenschaftliche Botanik* című folyóiratban jelentek meg. Ő volt az első, aki növényfiziológiai intézetet nyitott. Nevezetesebb munkái: *Grundlinien einer Theorie der Pflanzenzelle* (Berlin 1854); *Über die Befruchtung und Keimung der Algen und das Wesen des Zeugungsaktes* (u. o. 1855). Összegyűjtött művei: *Gesammelte Abhandlungen* 4 kötetben jelentek meg (Jena 1895—96).

**Prinkipo-sziget**, l. *Herceg-szigetek*.

**Prins**, *Adolf*, belga jogtudós, szül. Brüsszelben 1845 nov. 2. 1878-ban a brüsszeli főiskolán a természetjog és büntetőjog tanára. 1889-ben Hamel A. G. amsterdami és Liszt Ferenc hallei tanárral együtt megalapította a nemzetközi kri-

minalista-egyesületet, melynek jegyzője lett. Művei: *La démocratie et le régime parlementaire* (Bruxelles 1884); *Criminalité et répression* (1886); *L'organisation de la liberté et le devoir social* (u. o. 1895); *Science penal et droit positif* (u. o. 1899); *De l'esprit du gouvernement démocratique* (u. o. 1905). A budapesti tud. egyetem 1901. tiszteletbeli doktorrá választotta.

**Prinsep, Valentine**, angol festő, szül. Kalkuttában 1836 febr. 14., megh. Londonban 1904. Londonban Wattsnak, Párisban Gleyrenek volt tanítványa és Rómában fejezte be tanulmányait. A hetvenes években festette nagy képét, mely Indiának császársággá való emelését ábrázolja és melyet az indiai nép ajándékozott Viktória királynőnek. Egyéb műveinek tárgyát is India népeletről vette. 1879. Imperial India című könyvet adott ki és mint drámai költő is ismeretes.

**Prinsterer**, hollandi államférfi, l. *Groen van Prinsterer*.

**Print**, nedves állapotban másolt oleó fotografiai másolatok.

**Printer** (ang.), könyvnyomató. *Printing office* a. m. könyvnyomda.

**Prinz Gyula**, geográfus, szül. Rábamolnáriban 1882 jan. 11. Egyetemi tanulmányai végeztével 1903. Frech F. mellett a boroszlói, 1904. a budapesti egyetem földtani intézetében asszisztens lett. 1908-ban a leiró földtan egyet. magántanára és az Erzsébet nőiskola földrajzi tanszékének tanára, 1918. a pozsonyi egyetem földrajzi tanszékének ny. r. tanára lett. A Magyar Földrajzi Társaság alelnöke. 1906-ban Almásy György második középázsiai expedíciójában vett részt, majd 1906—907. és 1909. önállóan két nagy utazást tett Belső-Ázsiában. Ezek eredménye volt számos addig ismeretlen hegység felfedezése (Koktan-tau, Bolor-tag, a Száridsász szurdoka). Legnevezetesebb 1906 decemberi útja a Száridsász jegén. A Perthes-féle Geographen-Kalender 1910. térképen ismertette utazásainak topografiai eredményeit. 1914-ben izlandi glaciológiai tanulmányait a háború szakította meg. Nevezetesebb művei: *Az ÉK.-i Bakony idősebb jura-korú rétegeinek faunája* (Budapest 1904); *Die Nautiliden in d. unteren Jura-Periode* (u. o. 1905); *A klíma története* (u. o. 1905); *Magyarország fekvése a tengerhez* (u. o. 1905); *Utijegyzetek Közép-Ázsiából* (u. o. 1906—908); *Utazásaim Belső-Ázsiában* (u. o. 1910); *Belsőázsiai utazásaim néprajzi eredményei* (u. o. 1908—10); *Die Vergletscherung des zentr. Tienschan-Gebirges* (Wien 1909); *Beiträge zur Morphologie d. Kuldschaer Nan-schan* (Budapest 1910); *Magyarország földrajza* (u. o. 1914); *Budapest földrajza* (u. o. 1914); *Eljegesedéstan adatok Belső-Ázsiából* (u. o. 1916); *Magyarország településformái* (u. o. 1922). Belsőázsiai utazásainak közzettai eredményeit *Szentpéter J.*, őslénytani eredményeit *Vadász E.* dolgozta fel. Kisebb értekezései kül- és belöldi szakfolyóiratokban és a Koch-Emlékkönyvben jelentek meg.

**Prinzenhage**, város Észak-Brabant németalföldi tartományban, a Rosendaal-Breda-i vasút mentén, (1910) 10,876 lak.

**Priodontes** (állat), l. *Tatu*.

**Prioniturus** (állat), l. *Papagályok*.

**Prionus coriarius** (állat), l. *Fűrészcsincér*.

**Prior**, l. *Perjel*.

**Prior** (ejtsd: praier), *Matthew*, angol költő, szül. Abbot Streetben 1664 júl. 21., megh. Wimpoleban 1721 szept. 18. Diplomáciai pályára lépett, 1691. követségi titkár lett. Költői műveit szellemesség, dallamosság és csín jellemzik. Alma metafizikai elmélkedés, Solomon epikai költemény, Henry and Emma a Nut-Brown Maid balladájának modernizálása. Elsőrangú epigrammaíró s La Fontaine-t utánozva számos verses mesét írt. Műveit kiadta Mitford (1835, 2 köt.), Gilfillan (1858) s megjelent a Cambridge English Classics-ben (1905).

**Priori** (lat.), l. *A priori*.

**Priorit** (ásv.), l. *Blomstrandin*.

**Prioritás** (lat.) a. m. elsőbbség (l. o.). A kereskedelemben az *elsőbbségi kötvény* (l. o.) neve. — *P.* a növények elnevezésében nyilvánuló elv, amely szerint valamely növénynek az az egyedüli használható tudományos elnevezése, amely a *legrégibbi*, vagyis az a név, amellyel valaki *legrőlőször* írta le szabályszerűen a növényt. A kiinduló időpont a genusokra Linné *Genera plantarum*ának 5. kiadása (1754), a fajokra Linné *Species plantarum*ának 1. kiadása (1753). E művek megjelenése előtt adott elnevezések érvénytelenek. A *P.* elvének keresztülvitele igen fontos a növénytanban, nehogy különböző szerzők különböző néven említsék ugyanazt a növényt. A *P.* alkalmazását a bécsi nemzetközi botanikai kongresszus szabályozta és bizonyos indokolt esetekben elfogadott kivételeket engedett meg.

**Prior tempore, potior jure** (lat.), aki időre előbbvaló, az jogát is előbb érvényesítheti.

**Pripet** (oroszul *Pripjat*, lengyelül *Prypeć*, v. *Przypiec*) a Dnyepz 810 km. hosszú jobboldali mellékfolyója Lengyelországban és Nyugat-Oroszországban. Éred Volhinia ÉNy.-i részében, Sack helység mellett, több tóból és mocsárból, kicsiny esése miatt igen lassú folyású, mocsaras környékű, partjai erdőségek, gyér lakosságúak, a hajózásra nézve azonban igen fontos, mert Pinszktól kezdve hajózható, az Oginszkij-csatorna a Niemennel, a Dnyepz-Bug-csatorna pedig a Visztulával hozza kapcsolatba. Vízterülete 121,220 km<sup>2</sup>. 1916 júliusban az egyesült osztrák-magyar-német hadsereg déli partvidékén győzelmes harcot vívott az orosz hadsereggel. 1920 júliusban és szeptemberben az orosz vörös hadsereg győzte le itt a lengyeleket.

**Priscianus**, római grammatikus Cezareából (Mauretania), ki a Kr. u. VI. sz.-ban Anastasius császár idejében Konstantinápolyban működött, mint a latin nyelv tanítója. Fennmaradt 18 könyvre terjedő Institutio de arte grammatica-jának görög források alapján készült önállóan komponáció, de a középkorban döntő tekintély volt s nagyrészt az újkori latin nyelvtanok rendszere is belőle származik. (Kiadta *Hertz* a Keil-féle Grammatici Latini II. és III. kötetében, Leipzig 1855—1859). Írt még kisebb nyelvtani dolgozatokat is (megjelentek az említett gyűjtemény III. kötetében), versbe foglalta Dionysiosnak *Periegesis* c. földrajzi művét (megjelent a Müller-féle Geo-

graphi Graeci minores II. kötetében) és dicsőítő költeményt írt Anastasios császárra (kiadta Endlicher, Wien 1828). E két utóbbi Baehrens Poetae lat. minores-ében is megjelent.

**Prisci Latini**, az ólatin időkben egy 30 városból álló szövetség volt, melynek vezérszerepét Alba Longa szerezte meg. L. *Latium*.

**Priscilla, Prisca**, l. *Montanisták*.

**Priscillianus**, egyházi író, a róla elnevezett gnosztikus (l. *Gnoszticizmus*) felekezetnek alapítója Hispaniában. A saragossai zsinaton (380) az egyházból kizárták, Maximus ellencsászár pedig, mint bűbájos, 384. Trierben kivégeztette, hogy jelentékeny kincseinek birtokába juthasson. Am ez az eljárás szakadást eredményezett a püspökök között és annyira megizmosította P. felekezetét, hogy Kr. u. 600-ig kibirta az üldöztetést. Irodalmi műveit csak 1888 óta ismerjük, mert ekkor jelentek meg Schepps kiadásában, a bécsi akadémia által rendezett Corpus scriptorum ecclesiasticorum Latinorum XVIII. kötetében. Fontosak, mert a bibliának szent Jeromos előtti fordításából (*Itala*) számos idézetet foglalnak magukban.

**Priscus rhetor**, l. *Priszkosz rhetor*.

**Prise** (franc. ejtsd: priz) a. m. kobozmány, zsákmány, l. *Tengerjog* és *Zsákmányjog*.

**Prise à partie** (ejtsd: priz a partí) francia perjogi eljárás, mely azt célozza, hogy az a hátrány, amely a feleket a bíró hivatali visszaélése vagy hivatali bűncselekménye következtében érte, jóvátételessék.

**Prišlin**, adók. Varasd várm. pregradai j.-ban, (1910) 1239 horvát lak. (Tr. SzHSz.)

**Pristaldeum**, jogi osztálya volt az egykori keszthelyi gazdasági intézetnek, l. *Georgikon*.

**Pristaldus** (prisztáv), az Árpádok idejében első sorban bírósági végrehajtó volt, ki azonban ügyvédi feladatot is teljesített. II. András 1228. a *procurator*t világosan megkülönbözteti a P.-tól, kit a beiktatással bíz meg. A királyokon, nádorokon s egyéb bírákon kívül a püspököknek, fő- és alispánoknak, sőt az espereseknek is voltak P.-aik. 1067—1275 közt számos P. nevét ösmerjük; a P. név elenyésztevel 1285-től mind gyakoribb a procurator név s a beiktatást eszentül általában a király képe (homo regius) végzi. Egy 1274. évi oklevél Mátyást már P.-nak vagyis király képének írja. P. Szegedi szerint (Rubricae sive Synopses Titulorum etc. Juris Ungarici, I. 42) perest-oldót jelentene, ami csak szójáték; másfél századig azonban Szegedi tekintélye következtében nagy hitelre talált. Arany János szerint: perosztó. V. ö. *Nagy Aladár*, A P.-ok (Századok 1876, 337—343. old.).

**Pristidae** (állat), l. *Rájafélék*.

**Pristina**, szerb város és sztratégiai fontosságú hely az egykori kossovói török vilajetben, a Rigómező (Kosovo-polje) É.-i szélén, termékeny vidéken, (1910) 18,174 lak. 1912-ben szerb csapatok szállták meg s a balkáni háború után 1913. került Szerbiához. A világháborúban 1915 nov. 18. itt a bolgárok a szerb Morava-hadosztály nagyrészt elfogták. 1915 nov. 23. a németek és bolgárok elfoglalták. 1918 okt. 10. vonultak be ismét a szerbek.

**Pristiophoridae** (állat), l. *Fűrészes cápák*.

**Pristis** (lat.) a. m. fűrészhall (l. o.).

**Priszeka**, a horvátsziavonországi Zrinyi-hegység legmagasabb csúcsa (615 m.).

**Priszkosz rhetor** (*Priscus rhetor*), görög történetíró, szül. Panionban (Trákia), megh. 473 körül. Megírta 8 könyvben Bizánc történetét, melyből azonban csak töredékek maradtak fenn. 448-ban mint követ járt II. *Theodosios* császár megbízásából *Attila* hun királynál. E követségét meg is írta s ez által rendkívül becses kútforrást szolgáltatott *Attila* jellemrajzához és hazánk régi földrajzához. Magyarra *Szabó Károly* fordította le (Új Magyar Muzem 1850, I. köt. és Kisebb történelmi munkái I. 7—58. lap). V. ö. *Salamon Ferenc* cikkét P.-ról (Századok 1881, I. füz.).

**Priszlop**, kisk. Besztercze-Naszód vm. naszódí j.-ban, (1910) 565 román lak. (Tr. R.)

**Priszlop-hágó**, 1418 m. magas hágó Besztercze-Naszód és Máramaros vármegyék határán, a Visó és Aranyos-Besztercze völgyét köti össze, országot vezet át rajta. 1916 júl. 16. Bukovina felől egyes orosz csapatok behatoltak rajta magyar területre, de júl. 20. osztrák-magyar csapatok elűzték és visszavetették őket Bukovinába.

**Priszren**, város, l. *Prizren*.

**Prisztáv** (oros) a. m. felügyelő, rendőrhivatalnok.

**Pritaneion** (lat. *prytaneum*), középület az ógörög városokban; ez az ókori Athénben, az akropolisz északkeleti lejtőjén volt, melyben a külföldi államok követeit és érdemes polgárokat közöltségen megvendégelték. Ugyanitt étkeztek egy időben azok a sors által kijelölt fléből való tanácsstagok, akik az ügyek élén állottak és kiket *pritanoknak*, testületüket *pritanianak* neveztek. A pritanok működése 35—36 napig tartott; minden napra egy elnököt (episztatisz) választottak, akinek kezébe tették le a vár és az állami levéltár kulcsait, nemkülönben az állam pecsétjét is.

**Prittwitz**, *Moritz von*, porosz tábornok és katonai író, szül. Kreysewitz jószágán (Szilézia) 1795 febr. 9., megh. Berlinben 1885 okt. 21. A porosz mérnökkarban szolgált és várépítésekkel foglalkozott. 1860-ban a mérnökkar és a várak második felügyelője lett, 1863. vonult nyugalmába. Ő az ú. n. *új-porosz* erődítési rendszer megalapítója, melynek alapelveit a Prittwitchschen Blätter-ben tette közzé. Művei: Über die Verwendung der Infanterie bei Verteidigung der Festungen (Berlin 1858); Lehrbuch der Befestigungskunst und des Festungskrieges (u. o. 1865).

**Priuli**, velencei főnemesi család, melyből 3 doge: *Lorenzo P.* (1556—59.), *Gerolamo P.* (1559—67.), *Antonio P.* (1618—23.) és több jeles diplomata és főpap származott. E családból való *P. Niccolo* (szül. 1792., megh. 1854.), a gyermekvédelem egyik első apostola, ki egész életet és vagyonát humánus célokra áldozta. A gyermekmenhelyekről könyvet is írt: *Sulla utilità degli asili d'infanzia* (1842).

**Privas** (ejtsd: priva), székhelye P. járásnak Ardèche francia départementban a Coirons ÉK.-i lábánál az Ouvèze és vasút mellett, (1911) 7290 lak., vasércbányászat és kohászat. A protestán-

sok főészke volt, 1629. XIII. Lajos elfoglalta és erődítményeit lerombolta.

**Privata actio**, l. *Actio*.

**Privatier** (franc., ejtsd: privatyé, a lat. *privatus* szótól), hivatal nélkül élő, magánzó.

**Privatium** (lat.) a. m. magánúton, magánosan, különösen, titokban; *privatissime*, egészen egyedül, teljesen elkülönítve.

**Privatio** (lat.) a. m. megrablás, megfosztás, elvétel, hiány; *privativ*, megfosztó, kizáró. — *P. beneficii*, megfosztás az egyházzavadalomtól. (L. *Egyházi büntetések*.)

**Privatissimum** (lat.), német egyetemeken még ma is szűk hallgatókör előtt tartott speciális előadás, melyet azelőtt a tanár lakásán szokott tartani, ezért *P.*

**Privatum** (lat.) a. m. magán, ellentéte a *publicum*, köz, nyilvános.

**Privigye** (*Prievidza*, *Priwitz*), nagyk. Nyitra vm. P.-i j.-ban, (1910) 3349 szlovák, magyar és német lakossal, kik élénk posztó- és szövőipart űznek; van kegyesrendi gimnáziuma, trachomakórháza. (Tr. Cs.-Sz.)

**Privilegium**, (lat.) a. m. kiváltság (l. o.). — *P. canonis*, a r. kat. egyházjog szerint a papi személyeket illető különös sérthetetlenség, mely szerint a papi személynek súlyos bántalmazása ipso jure a nagyobb egyházi átok alá esik. — *P. fori* (l. o.). — *P. in corpore juris clausum*, a dekretáliákban felvett és azért külön bizonyítást nem igénylő egyházz jogi kiváltság. — *P. l. még Királyi kiváltságok*. — *P.* a kereskedelmi jogban a kereskedő bizonyos előjoga, pl. a könyvvitel helyének illetékessége, a könyvek bizonyító ereje stb.

**Privilegium fori** (lat.), a középkori jogban a r. kat. egyházjog szerint az egyházi rend tagjainak az előjoga, hogy személyes, mind polgári, mind büntető ügyekben nem a világi, hanem az egyházi bíróságok elé tartoztak.

**Privilegium Paulinum**, neve a sz. Pál apostol által (I. Kor. 7, 15.) kijelentett jogosultságnak, miszerint a kereszténnyé lett házasság a kereszttség előtt kötött házasságát felbonthatja és új házasságra léphet, ha a meg nem keresztelt házastárs a hozzá intézett kérdés (interpellatio) után vonakodik a házasságot egyáltalában v. legalább békességben, t. i. a keresztény fél vallásának és erkölcsének háborgatása nélkül (*sine contumelia creatoris*) tovább folytatni.

**Privina** v. *Pribina* herceg, a 828—830. év közt az első ismert morva főnök, ki állítólag a Nyitra vidékén lakó szlávokon uralkodott.

**Privina Glava**, adók. Szerém vm. šidi j.-ban, (1910) 844 szerb és rutén lak. (Tr. SzHSz.)

**Privina városa** (*Civitas Privinae*), l. *Mosaburg*.

**Privlaka**, adók. és pk. Szerém vm. vinkovcei j.-ban, (1910) 1931 horvát lak. (Tr. SzHSz.)

**Privorszky Alajos**, matematikus, szül. Körömözbányán 1873 jún. 3. Főiskolai tanulmányai végeztével 1895. középiskolai tanár lett, előbb több főreáliskolánál működött, 1912 óta az ált. Erzsébet-néiskola polgári iskolai tanítónőképző intézetében a matematika tanára. 1912-ben a budapesti Tud. Egyetemen a projektív geo-

metria magántanárává képesítették. Irt több értekezést a Mathem. és Physikai Lapokba. Önálló munkái: *A másodrendű felületekre lefejtethető reguluszfelületekről* (Temesvár 1902); *Az abszolút geometria elemei* (Budapest 1906).

**Privy council** (ang.), l. *Allamtanács*.

**Prix** (franc., ejtsd: pri) a. m. ár, érték, díj. — *Prix fixe*, szabott ár. — *Prix de Diane*, a legnagyobb kancaverseny Franciaországban; 1843 óta Chantillyban. — *Prix du Jockey-Club*, a francia Derby, Páris mellett Chantillyban.

**Prix de Rome**, l. *Római díj*.

**Prizma** (gör.), átlátszó test, két, egymáshoz ékalakúlag hajló síma lappal, melyeken át a fény be- és kiléphet. Rendszeren üvegből készítik, de lehetnek kőből, kvarcból, stb.; sőt folyadékokat és gázokat is lehet P.-alakú edényekbe zárni, ha a két törőlapot sík üveglapok alkotják, melyek a fény eltérítését nem módosítják. Az optikában használt P.-k háromélű hasábok, melyek keresztmetszete egyenszárú háromszög. Ha a P.-ra (l. az ábrát) OD irányban fénysugár esik, ez a P.-ban törést szenved a merőleges felé (a megtört sugár a merőlegessel kisebb szöveget alkot mint a beeső sugár); a P.-n DK irányban áthaladó sugár K pontnál ismét a levegőbe megy át s ekkor a merőlegestől törik (a törés után a sugár a merőlegessel nagyobb szöveget alkot, mint a KD sugár, mely most beeső sugár).

A P. a sugarat a törő éltől a vastag rész felé téríti el. A belépő és kilépő sugár irányeltérése az eltérítés szöge. Ez akkor legkisebb, ha a P.-n átlépő sugár mindkét törőlappal egyenlő szöveget alkot. Az eltérítésnek ezt a minimumát használják fel a törésmutatók meghatározására. Mérésekre szolgál a goniométer és spektrométer. (L. *Goniométer*.)

*P.* az ásványtanban minden olyan kristályalak, amelynek lapjai egy zonában fekszenek, azaz a lapok egymást csakis párhuzamos élekben metszik. A kristálytanban csakis trigonális (háromszöges), hexagonális (hatszöges), ditrigonális (hatoldalú), dihexagonális (tizenkétoldalú), tetragonális (négyzetes), ditetragonális (nyolc oldalú), rombos (négy oldalú) és monoklin P.-k lehetségesek. A tetragonális és hexagonális P.-k a tengelyekhez való helyzetük szerint lehetnek proto-, deuter- és trito-P.-k, a rombosak makro- és brachi-P.-k.

**Prizmakereszt**, 1851. Bauernfeindtől feltalált mérnöki műszer a mezőn kitűzött két pont által meghatározott egyenes közbenfekvő pontjainak a fölkeresésére. Két egyenlőszárú, derékszögű prizmából áll, amelyek úgy vannak egymás fölé helyezve, hogy két befogó lapjuk egy síkba esik s a két átfogó lap egymást derékszög alatt metszi. A két össze nem eső befogó lapon belépő fénysugarak az átfogó lapokon visszaverődnek s az összeeső befogó lapokon jönnek ki, de csak akkor párhuzamosan, ha belépésük előtt is párhuzamosak voltak. Ha a két összeeső befogó la-

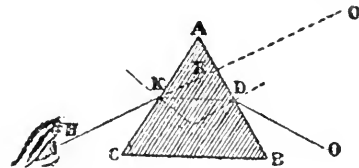

Prizma.



pon benézünk, a prizmákban látjuk a tőlünk jobbra és balra levő tárgyakat s ez a két tárgy, amely a prizmákban pontosan egymás felett látszik, olyan egyenest állapít meg, amelyben a kezünkben tartott P. benne fekszik. Derékszög kitűzésére is használható. Régebben hasonló célokra a *tükörkeresztet* (l. o.) használták.

**Prizmakör**, asztronómiai műszer, a szextáns tökéletesített alakja s mint ez, különösen a hajózásban használatos. Teljesen beosztott köre van, melyen a leolvasást két átellenes ponton lehet végezni, ami a szextáns legkellemetlenebb hibájának, az excentricitásnak kiküszöbölését teszi lehetővé. Tükör helyett prizma eszközi a reflexiót, innét a műszer neve.

**Prizmás borax**, l. *Borax*.

**Prizmás távcső**, tökéletesített binokuláris távcső. A régi színházi messzelátó a rendes méretek mellett csak csekély (2—3-szoros) nagyítást eszközölt, míg a P.-vel 6—12-szeres nagyítás érhető el. A közönséges színházi messzelátó tárgylencséje gyűjtő-, szemlencséje szórólencse, a P. mindkét lencséje gyűjtőlencse, de azért a kép egyenes helyzetű, mert a fénysugarak kétszer szenvednek visszaverődést. A tárgylencsére eső fénysugarak ugyanis a szemlencse oldalán, a tok végén elhelyezett üvegprizmára esnek s ott teljes visszaverődés után a tárgylencse mellett levő prizmahoz jutnak, amelyben ismét teljes visszaverődést szenvednek és így jutnak a szemlencsébe és a szembe. A tárgy- és szemlencse nincs is egymás mögött egy vonalban, hanem a P. két szemlencséje közelebb van egymáshoz, mint a két tárgylencséje. Kellő módosítással a P. úgy is használható, hogy a két szemlencsén átnéző észlelő fatörzs vagy fal mögött van elrejtve, míg a két tárgylencse a fatörzson túl v. a fal fölött van. A német hadseregben ezen ú. n. *relieftávcsöveket* nagy mértékben használták. A P. főelőnyei: a kép rendkívüli világossága és élessége, nagy látómező és a távcső méreteihez képest igen jelentékeny nagyítás. Németországban több optikai műintézet készít P.-t, így a Goerz, Busch és a jénai Zeiss-cégek.

**Prizmatikus kristályrendszer**, l. *Rombos kristályrendszer*.

**Prizmatikus lópor**,

1. *Lópor*.

**Prizmatikus tükör**,

1. *Tükrözés*.

**Prizmatoid** (gör.), hasábszerű szögletes test (l. az *ábrát*), melynek *alaplappja* (ABCD) és ezzel párhuzamos *fedőlappja* (EFG) két tetszőleges sokszög, ezeken kívül pedig annyi há-

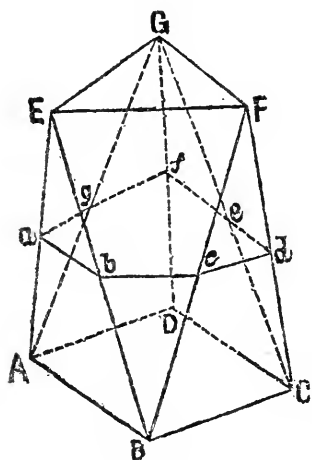

Prizmatoid.

rómszögalakú oldallap határolja, ahány oldala van az alap- és fedőlappnak együtt. Minden oldallappnak egyik oldala az alap- v. fedőlappnak valamelyik oldalával esik össze, ezzel átellenes csúcsa pedig a fedő-, illetve alaplappnak egyik csúcsával.

A P. köbtartalma (V) a következő képlet szerint számítható ki:

$$V = \left( \frac{A + F}{2} + 2K \right) \frac{m}{3}$$

hol *A* és *F* az alap- és fedőlapp területe, *m* a magasság, vagyis e kétlappnak egymástól való merőlegestávolsága, végre *K* az *abcdefg* középmetszet területe.

**Prizmoid** a. m. prizmatoid (l. o.).

**Prizna**, adók. Lika-Krbava vm. zenggi j.-ban, (1910) 772 horvát lak. (Tr. SzHSz.)

**Prizren** (*Priszren, Prizrendi, Perserin*), Szerbia egyik nagyobb városa s az egykori kosovói török vilajet főhelye, (1910) 21,244 lak. Fontos mint országotak központja; az az út, mely Skutariból Szerbiába visz, itt találkozik a hegyi szorosokon át Makedóniába vezető úttal. P. kat. érseknek és görög metropolitának és több konzulátusnak székhelye. A város élénk ipart űz és lakosai, többnyire mohammedán albánok, azonkívül keresztény szerbek és románok, élénk kereskedést űznek fegyverekkel, acél-, fazekas-, üveg- és nyergesárúkkal. 1912-ben az ottani osztrák-magyar konzulon elkövetett sérelem miatt a monarchia majdnem háborúba keveredett Szerbiával. Az 1914. kitört világháború folyamán a szerb kormány 1915 november havában P.-be menekült, de csak néhány napig maradhatott ott, mert a bolgár csapatok heves harcok után nov. 28-án a várost elfoglalták. 1918 okt. 12. a bolgárok fegyverszünete után a franciákkal együtt a szerb csapatok ismét bevonultak, miután az osztrák-magyar csapatok már kiűrtették.

**Prizzi** (ejtsd: prídzi), város Palermo olasz tartomány Corleone kerületében, 1007 m.-nyire a tenger fölött, (1911) 10.224 lak., bor- és olajtermelés. P. normann alapítás.

**Prkos**, adók. Varasd vm. ludbregi j.-ban, (1910) 816 szerb- és horvát lak. (Tr. SzHSz.)

**Prkovci**, adók. Szerém vm. vinkovcei j.-ban, (1910) 623 horvát lak. (Tr. SzHSz.)

**Prljevo**, adók. Lika-Krbava vmegye gračaci j.-ban, (1910) 966 szerb lak. (Tr. SzHSz.)

**Prnjavor**, adók. Pozsega vm. brodi j.-ban, (1910) 315 horvát és magyar lak. (Tr. SzHSz.)

**Pro** (lat.) a. m. ért. miatt; összetételekben gyakori: elő, előre jelentésben (pl. profert: előhoz).

**Proa**, a malájoknál és pápuáknál használt csónakok elnevezése. A P. egy fő- és egy v. két mellékcsónakból áll, melyek harántfekvő rudakkal kapcsoltnak össze. Építésénél fogva a P.-nak megvan az a sajátja, hogy az elő- és tatrészén egyforma alakú, minek folytán árbocrúdjának megfelelő állítása mellett előre és hátra is egyformán mozog és fut.

**Proanthesis** (növ.), l. *Prolepsis*.

**Proanthropus** (gör.) a legősibb emberfaját, ill. azt az alakot jelenti, melyben az ember először megjelent. Ez az alak ma még ismeretlen. A vizsgálatok szerint az eddig ismert diluviális csontvázaknál régebbnek, primitívebb szerveztűnek kell lennie. Valószínűleg a harmadkorban (terciér) élt.

**Pro aris et focis** (lat.) a. m. az oltárokért és tűzhelyekért (küzdeni). Idézet Ciceróból (De nat. deor. 3, 40).

**Pro arrha** (lat.) a. m. előlegül v. foglalóul, 1. *Foglaló*.

**Proba**, keresztény költő, egy Kr. u. 351-iki városi prefektusnak a felesége. Époszt írt N. Konstantinus és Maxentius csatájáról s vergiliusi centókból (versrészletekből) álló verseket foglalta az ó- és újtestamentom egyes részeit. Kiadta Schenkl (Poetae Christiani minores I. Wien 1888).

**Próba**, valamely darab szinpadai előadását megelőzőleg a darabot meg kell a szereplőkkel ismertetni, be kell rendezni, betanítani s e célra szolgálnak a P.-k. A darab megismertetése az *olvasópróbán* (l. o.) történik. A *rendelkező-P.*, mely ezt követi, arra tanítja meg a játékosokat, hogy hol lépjenek be, merre távozzanak, hol és mikor álljanak meg, üljenek le s egyáltalában mikor mit kell a szinpadon cselekedniök. L. még *Emlékpróba* és *Főpróba*.

**Probabilis** (lat.) a. m. bebizonyítható, valószínű, hihető; *probabilitás* a. m. valószínűség.

**Probabilizmus** (lat.), szó szerint valószínűség-tan, az a felfogás, hogy megismerésünkben csak valószínű, nem végleg igaz tételekre tehetünk szert. A görög skepticizmus, amennyiben nem játszik a gondolatokkal, voltaképp a P.-t vallja. Újabban a kat. erkölcsstanban ez a kifejezés specifikus értelmet kapott, jelenti, hogy ha valamely cselekedetről nem tudjuk, helyes-e vagy sem, a valószínű okokra még akkor is szabad hallgatnunk, ha nem oly nagyon valószínűek is. A jezsuitákat azzal vádolták, hogy nagyon is lazán kezelték ezt az elvet (laxismus). Ezzel szemben a domonkosok a probabilitörismust, tutoriszmust vallották. Alfons de Liguori és a redemptoristák az aequiprobabilizmust követik, a pro és contra véleménynek egyenlően valószínűnek kell lennie.

**Próbaebéd** egyrészt a gyomor szekretórikus, másrészt a gyomor motórikus funkciójának megállapítására szolgál. Áll 1 tányér levesből, 200 gr. beefsteakból, 50 gr. kenyérből és 1 pohár vízből. A P. bevétele után a szekréció 3 óra múltán van tetőfokán, miért is, ha vele a gyomor szekretórikus funkcióját akarjuk vizsgálni, ezen idő múltán veendő ki gyomorszonda segítségével. A kivett gyomorbennékkal ugyanazon vizsgálatok végezhetők, mint a próbareggelinél (l. o.). Valamely normális egyén gyomra a P.-et 6 óra alatt kiüríti, úgy hogy normális egyénnél 6 órával a P. elfogyasztása után bevezetett gyomorszondával gyomorbennék nem nyerhető. Ha a 6 óra múltán bevezetett gyomorszondával gyomorbennéket távolítunk el, az annak a jele, hogy a gyomor tartalmát a normális idő, 6 óra alatt kiüríteni nem tudta, mely állapotot gyomorpanágnak vagy a gyomor motórikus elégtelenségének nevezik.

**Próbaéj**, Németország némely vidékén, különösen Bajorországban és Württembergben elterjedt szokás, melynél fogva a házasság megkötésének komoly elhatározása előtt a legény néhány éjen át meglátogatja menyasszonyát. V. ö. *Fi-*

*scher*, Die Probenächte der deutschen Bauernmädchen (Berlin 1780, Leipzig 1902).

**Próbaéj**, szerzetesrendeknél a. m. noviciatus (l. o.)

**Próbafa**, 1. *Átlagfa*.

**Próbafejés**, a tejhozam megállapítására szolgáló eljárás, melyet rendszeresen, kb. kéthetenként szoktak megejteni olyanképen, hogy minden egyes tehénből kifejt tejet tejmérleggel külön lemérnek és esetleg a tej zsírtartalmát is meghatározzák. Év végén az adatokat összegezik és a két P. között eltelt napok számával megszorozva kiszámítják az évi tejhozamot. A tejelő-képesség pontos megállapítása állattenyésztési szempontból igen fontos, mivel lehetővé teszi az okszerű tenyészkiválasztást a termelőképeség alapján.

**Próbafestés**, 1. *Festőanyagok*.

**Próbagalopp**. A löversenyen, nyergelés után, de indulás előtt minden lovat bemutatnak a közönségnek és pedig versenybeli lovasával nyergében előbb lépésben, azután galoppban. Ezt nevezik P.-nak és részint a ló fölmelegítésére, részint arra szolgál, hogy a néző a ló állapotát ellenőrizhesse. Az ügetőversenyen a P.-ot a «melegítés» helyettesíti, mely többszörös teljes iramú ügetésből áll. A P.-tól csak igazgatósági engedéllyel lehet elmaradni.

**Próbaidő**, szolgálati viszonyban kikötött olyan idő, amelynek tartama alatt a szolgálati viszonyt a felek bármelyike rögtöni hatállyal bármikor felmondhatja. Tartama 1—2 hónap. L. *Szolgálati szerződés*.

**Próba-iv**, 1. *Szemle-iv*.

**Próbakő**, fekete *kovapala* (*lidiai kő*), melyen az aranyműves az arany finomságát határozza meg. Ismert ötvözetű arannyal és a kérdésessel karcolja meg a P.-vet. A gyakorlott szem a két karc színének összehasonlításából az aranytartalmat meg tudja ítélni. Pontosabb meghatározáskor választóvízzel (salétromsav) cseppenti meg a karcot. A salétromsav a rezet és az üztőt föloldja, elválasztja az aranytól. A P.-vön megmaradt sárga karc az arany finomságára nézve a legjobb tájékoztató. L. még *Kovapala* és *Lidiai kő*.

**Próbálatlan kanca**, olyan tenyészkanca, mely után még nem neveltek verseny-nyerőt.

**Próbálatlan mén**, olyan tenyészmen, melynek még egy ivadéka sem szerepelt a versenypályán.

**Próbalemez** (növény), 1. *Elkóvásodás*.

**Próbalemezke**, szigetelő nyélre erősített kis köralakú fémlap, mellyel valamely elektromos töltéssel ellátott testről kis mennyiségű elektromosságot lehet elvenni és elektroszkópra vagy elektrométerre átvinni. Elektromos méréseknél használják.

**Próbalövés** a. m. az újonnan készült fegyver belövése. Célja a fegyveranyag jóságának és tartósságának, valamint a találoképességnek megvizsgálása, mely utóbbit esetleg a célgömb és a nézőke szabályozásával meg is javítanak. Sörétes fegyvereknél a sörétek együtttartását és átütőerjét vizsgálják. Új lövegtalpagnál a P. a tartósságot és az összes részeknek, különösen az irányzógépeknek hibátlan működését akarja megvizsgálni.

**Próbamén,** olyan kisebbértékű ménló, mely az értékes tenyészesödörök kimelésére szolgál. A P.-nel állapítják meg ugyanis, hogy a kanca a ménlovat felveszi-e vagy sem.

**Próbamérleg, l. Könyvelés.**

**Próbamérlegelés.** A vasúti tüzletszabályzat 59.§.(2)határozománya szerint olyan *darabárúknál*, melyeket a vasút rakat be, ha azok hasonlónemű és látszólag egyenlő súlyú nagyobb számú szállítmánydarabokból állanak, ha a feladó a súlyt a fuvarlevélben kitüntette és ha az utánmérlegelést nem kívánta, a szállítmány súlyának megvizsgálását a küldemény egyrészének P.-ével is megállapíthatja. Ha azonban az így nyert súly a bevallott súllyal nem egyezik, az egész szállítmányt meg kell mérlegelni. A P. alkalmazása esetén a fuvarlevélben a mérlegbélyegző mellett fel kell jegyezni a vasútnak, hogy «P.».

**Próbanyalábok,** az erdőben levő némely káros rovar jelenlétének kipuhatólására használhatók. Frissen vágott gallyakból készült 15—20 cm. vastag nyalábok alkalmazásával oly rovarfajok számarányát tudhatjuk meg, melyek nemző korukban friss fahulladékokat keresnek fel (pl. *Hylobius abietis*). A P.-at a kireptülés idejében lehetőleg árnyékos helyeken helyeztük el egyenletes elosztással a megvizsgálandó területen. Időnként a P.-at megvizsgáljuk s a rajtuk és bennük levő bogarakat megszámlálva elpusztítjuk. Ha a megszállás nagy, azonnal hozzá kell látni az irtáshoz.

**Próbanyomás, l. Szinnyomás.**

**Próbára bocsátás,** a fiatalkorú büntetettek megmentése érdekében a Bn. (1908. XXXVI. t.-c.) és a Fb. (1913. VII. t.-c.) alapján alkalmazható intézkedés, amely abban áll, hogy a bíróság a fiatalkorút ítélet hozatala nélkül, megelőző figyelmeztetés után egy évi próbaidőre szigorú szabályokhoz kötött felügyelet mellett feltételesen szabadlábon hagyja (Bn. 21. §.). P. esetén a fiatalkorú megmarad régi környezetében, vagy ha ott hagyása veszélyes, új környezetbe helyeztetik (Bn. 22. §. 1. bek.) s mindenesetre ellenőrző és irányító felügyeletnek (pártfogó) vettetik alá. Nem alkalmazható a P.: 1. ha a fiatalkorú egy hónapot meghaladó szabadságvesztés-büntetéssel már büntetve volt (Bn. 21. §. 2. bek.), azaz ha a romlottabbak közé tartozik, 2. ha züllésnek indult, vagy ha értelmi és erkölcsi fejlődése érdekében a javítónevelés más okból szükségesnek mutatkozik, 3. ha eddigi környezetében a romlás veszélyének van kitéve, bár ilyenkor megfelelő elhelyezés mellett a P. is helyt foghat. A próbaidő kifogástalan eltelte esetén, miről annak leteltével a pártfogó a bírósághoz jelentést tesz, a fiatalkorúak bírása az elkövetett cselekmény miatt folyamatba tett eljárást megszünteti (Bn. 22. §. 2. bek., 23. §. 2. bek.). Ha a próbaidő alatt a fiatalkorú újabb büncselekményt követ el, vagy iszákos, erkölestelen, csavargó életmódot folytat, a felügyeleti szabályokat megszegi vagy a pártfogó jelentése szerint az erkölcsi züllés jeleit mutatja, úgy a bíróság súlyosabb esetekben a fiatalkorút javító nevelésre, fogház- vagy álamfogházbüntetésre ítéli (Bn. 23. §. 1. bek.), enyhébb esetekben pedig a következő intézkedéseket

teheti: a próbaidőt egy évvel meghosszabbíthatja, új felügyeleti szabályokat állapíthat meg, a fiatalkorú részére új pártfogót rendelhet, a fiatalkorút megfeddheti, intézkedhetik aziránt, hogy a fiatalkorú házi vagy iskolai fenytést kapjon, elrendelheti, hogy a fiatalkorú korához és viszonyaihoz képest valamely ismétlő-, tanonc-, földmívelő- vagy más iskolát látogasson, elrendelheti, hogy a fiatalkorú a bírónál utasításainak meghallgatása végett előre meghatározott időközben jelentkezék és magaviseletéről számot adjon, a fiatalkorút bírósági őrizetben tarthatja (Fb. 50. §.). L. még *Büntetés, Feltételes elttelés, Fiatalkorúak büntetési rendszere.*

**Próbára vétel,** a vételnek (l. o.) különös neve; sajátsága, hogy a szerződés hatályossága a vevő akaratától függő ahhoz a feltételhez van kötve, hogy a vevő az árut megtekintés v. próba után elfogadja-e vagy nem. Kétség esetében e feltétel felfüggesztő hatályú, vagyis a vétel csak akkor jön létre, ha a vevő az árut megtekintés, illetőleg próba után elfogadta. A vevő azonban a neki próbára átadott árú elfogadása iránt a kikötött vagy szokásos határidő alatt v. az eladó felszólítására nyilatkozni tartozik. A nyilatkozás elmulasztását, ha a dolog a vevőnek át volt adva, elfogadásnak, ellenkező esetben az elfogadás megtagadásának kell tekinteni.

**Próbareggeli** a gyomor elválasztó (szekretórikus) működésének megállapítására szolgál. A P. áll 1 csésze cukornélküli teából és 1 zsemlyéből, melyet a beteg éhgyomorra fogyaszt el. A P. bevétele után megindul a gyomor szekréciója, mely tetőfokát 45—60 perc múlva éri el. Eppen ezért körülbelül  $\frac{3}{4}$ —1 óra múlva a P. bevétele után a gyomorbennéket gyomorszonda segítségével kivesszük és vele meghatározott vizsgálatokat végzünk. E vizsgálatok egyrészt a kivett gyomorbennék makroszkópikus és mikroszkópikus megjelenésére, másrészt kémiai alkotórészeire vonatkoznak. Ilyenformán megállapítható, hogy az elfogyasztott zsemlyerészletek jól v. rosszul emésztettek-e meg, hogy mennyi a P. térfogata, hogy a gyomorbennék tartalmaz-e nyákot vagy vért, továbbá hogy górcső alatt található-e benne oly elemek v. mikroorganizmusok, amelyek normális körülmények között nem találhatóak (Boas Opler-féle hosszú bacillusok). A kémiai vizsgálattal azt mutatjuk ki, hogy a kivett gyomorbennékben mennyi a szabad sósav és hogy mennyi az összes aciditása az organikus savak beleszámításával. A P. bevétele után valamely normális gyomor sósavválasztása olyan, hogy a kivett gyomorbennék 100 cm<sup>3</sup>-ben jelenlevő sósav semlegesítésére 40 cm<sup>3</sup>, az összes aciditás megkötésére pedig 60 cm<sup>3</sup> meghatározott koncentrációjú ( $\frac{1}{10}$  normál) nátronlúg szükséges. Ha az ilyenformán nyert savértékek 40—60-nál magasabbak, úgy gyomorsavtúltermelés (*hyperaciditas*) van jelen, ha pedig ennél kisebbek, akkor csökkent savképződéssel (*hypaciditas*) vagy teljes savhiánnyal (*anaciditas*) állunk szemben. Amennyiben a gyomor álképletes megbetegedésére van gyanú, fontos lehet a gyomorbennékben bizonyos organikus anyagnak, speciálisan *tejsavnak* a kimutatása. A gyomor fehérjeemésztő fer-

mentumának, a *pepszinnnek* kvalitatív v. kvantitatív kimutatása gyakorlatilag nem fontos, mivel annak mennyisége rendszerint az elválasztott sósavmennyiségekkel parallel halad.

**Próbasúlymérő** a. m. kémlelő súlymérő (l. o.).

**Próbaszámla**, l. *Álszámla*.

**Próbaszer** a. m. kémlelőszer (l. o.).

**Próbaszúrás**, l. *Akidopeirasztika*.

**Probate** (ang.) a. m. közbérendelelet; kétféle: közönséges (in common form) v. ünnepléses (per testes). Az utóbbinál az eredeti végrendelet a P. felvételére illetékes bíróságnak (High Court of Justice) irattárába teendő le; a bíróság pedig pecsét alatt másolatot ad ki.

**Próbatér** (erdészeti), egy erdőrésztletnek kisebb derékszögű négyszög vagy szalag alakjában kitűzött része, mely az egész részlet átlagos minőségének lehetőleg megfelel. A P.-nek pontosabban megbecsült fatömegéből és választékainak arányából következtetünk az egész erdőrésztlet fatömegére és választékarányára. A P. nagysága  $\frac{1}{2}$  és 2 kataszt. hold között szokott változni, de nagyon fiatal szálerdőkben vagy sarjerdőkben  $\frac{1}{4}$  hold is lehet. Változatos összetételű erdőrésztletekben vagy áttekintő becsléseknél előnyösen alkalmazhatjuk az ú. n. *körpróbákat*, amidőn pásztánként előre megállapított távolságokban fekvő apró köralakú P.-ekkel hálózunk be a faállományt.

**Próbatérhelés**, l. *Hidpróba*.

**Probatio** (lat.) a. m. vizsgálat, bizonyítás.

**Probation officer** (ang.), a feltételes elítélés (l. o.) intézményének angol-amerikai rendszerénél alkalmazott az az állami tisztviselő, kinek feladata, hogy a feltételesen elítéltek felett a felügyeletet, ellenőrzést, erkölcsi és anyagi támogatás fogantatását eszközölje, a próbaidő mikénti elteltéséről a bíróságnak jelentést tegyen és javaslataival az eljáró bírónak segítségére legyen. Hazánkban a próbára bocsátás (l. o.) intézményénél szerepel a P. mint pártfogó tisztviselő, illetve mint társadalmi pártfogó, akinek tehát csak a fiatalok büntetéseik irányában van hatásköre. L. *Feltételes elítélés, Pártfogó-tisztviselő, Probára bocsátás*.

**Probation-rendszer** a szabadságvesztés büntetés végrehajtásánál Angliában volt gyakorlatban (l. *Deportáció*); újabban a *próbára bocsátást* (l. o.) értik alatta.

**Probatorium** (lat.) az írás azonosságának megállapítása végett kivett próbairás; P. alatt értik még a jó erkölcsi magaviseletről szóló bizonyítványt is.

**Próbatörzs** (*próbaifa, mintafa*) erdészeti értelemben l. *Átlagfa*. — A *kertészetben* olyan gyümölcsfa, amelybe többfajta ágat oltanak be ki- próbálás, pl. fajtaazonosság végett.

**Probatum est** (lat.) a. m. be van bizonyítva, ki van próbálva, bevált, jónak bizonyult.

**Próbatű**, v. *kémlőtű*, l. *Fémjelzés*.

**Próbavétel**, l. *Probára vétel*.

**Probionták**, *Naegeli* föltevése szerint azok a legegyszerűbb szervezetű Monerák, melyek növényi módra táplálkoztak és az összes szervezetek között a legrégebbek; szerinte ezek ősnemzés útján jöttek létre.

**Probitas** (lat.) a. m. jámborság, igazságosság, egyeneslelkűség.

**Probitas laudatur et alget** (lat.) a. m. a derékség dicséretben részestül de fázik (a. m. éhen hal). Idézet Juvenalisból (Sat. I., 74.).

**Probi viri** (lat.) a. m. derék emberek; e kifejezést az esküdtekre szokás alkalmazni. L. még *Békéltetők*.

**Probléma** (gör.), minden tudományos kérdés, melynek megoldása bővebb kutatást, bizonyítást követel. Innét *problematicus*, ami kérdéses, kétséges, ami még megoldását vagy bizonyítását várja. A logikában *problematicus ítélet* az olyan, melyben az alany és állítmány közt levő kapcsolat csak lehetségesnek van mondva: *S* talán *P*. Ellentéte az *apodiktikus* ítélet, mely az alany és állítmány kapcsolatának ellentétét minden körülmények közt kizárja. *Problematicus emberek* azok, kiknek jellemével nem vagyunk tisztában, v. Goethe szerint azok, kik maguk sincsenek tisztában magukkal, változékonyak, ingatagok, semmilyen helyzetben nem találják meg helyüket. Innét Spielhagen német regényíró egyik művének címe.

**Probolinggo**, residentie Jáva szigetén, annak legkeletibb részében, 3691 km<sup>2</sup> területtel, 600,000 lak. Fővárosa P., 9000 lakossal.

**Proboscidae** (állat), l. *Orrmányosak*.

**Proboscis** (lat.), l. *Orrmány*.

**Probrachys** (gör. elül rövid) olyan verstani képlet, melyben több (4) hosszú tagot egy rövid vezet be (~ - - -).

**Probstheida**, falu Lipcse szász kertületi kapitányságban, (1910) 1987 lak. A lipcsei nagy népcsatában 1813 okt. 18. a francia állások középontja volt.

**Probus, Marcus Aurelius**, római császár Kr. u. 276—282. A pannóniai Sirmiumban alacsonyrendű szülőktől származott. Minthogy sok hadjáratban kitűnt, Tacitus császár halála után a keleti légiók császárrá kiáltották ki, s a szenátus is elismerte a választást. A birodalom határait a Rajna és a Duna mentén, szintügy Kis-Ázsiában és Egyiptomban megerősítette, a Rajna és Duna közt levő sáncokat kijavíttatta, s így méltán magasztalták a birodalom helyreállítójának. De midőn a katonai fegyelmet is szigorította, s a katonákkal béke idején a Duna és Rajna mentén a szőlőművelést iparkodott terjeszteni, katonai lázadás tört ki és 282. Sirmium mellett megölték.

**Probus, M. Valerius**, nevezetes római grammatikus Berytosból (Syria) a Kr. u. I. sz. 2. felében. Kritikai jelekkel ellátott kiadásokban tette közzé Lucretiust, Vergiliust, Horatiust; több kisebb grammatikai munkát írt. *De notis c.* művéből fennmaradt egy kivonat, mely a jogi irodalomban szokásos rövidítéseket tárgyalja (kiadta Mommsen a Keil-féle Grammatici Latini 4. kötetében). Több grammatikai mű (mint pl. *Catholica* a névszóról és igeről, *Ars vaticana* a beszédre-szokról, *Appendix Probi* s egy Vergilius Bucolicájához és Georgicájához való kommentár) tévesen viseli P. nevét. V. ö. *Steup*, *De Probis grammaticis*, Jena 1870.

**Proc.** (lat.), a procentum, proconsul, procura szók rövidítése.



**Procaccini** (ejtsd: —kaccsini), olasz festőcsalád, mely 1570 kör. Bolognából Milanóba telepedett át s melynek legkiválóbb tagja *Giulio Cesare* volt. Ez szül. Bolognában 1234., megh. Milanóban 1626 tájt. A Carracciak, Correggio, Parmigianino és a velencei festők hatottak művészetére, melyet lendület, báj és vibráns, festői színezés tüntet ki. Főművei: Szt. Katalin misztikus eljegyzése, Angyali üdvözlés, Szt. Jeromos, Magdolna a milánói Brerában, Sz. Család a drezdai képtárban, Szt. József álma a berlini Frigyesmuzeumban. A vörösvári Pálffy-gyűjtemény Jézus születését ábrázoló pompás vásznát őrzi.

**Pro calculo** (lat. a. m. a számításért), számlákon a számlázó aláírása felett található kifejezés, mely annyit tesz, hogy az aláíró a számok helyességeért vállalja a szavatosságot.

**Procas**, mesés alba-longai király, Amulius és Numitor apja, Romulus és Remus szépapja.

**Procavia** (állat), l. *Hyrax*.

**Procedura** (lat.) a. m. eljárás, különösen pörös eljárás.

**Proceleumaticus** (gör.-lat.), négy rövid szótagból álló ( $\frac{4}{8}$  értékű) versláb, mely azonban csak mint az anapaestus változata (feloldása) szerepel; mértéke: ∪ ∪ ∪ ∪

**Procellaria** (állat), l. *Hojszafélék*.

**Procellariidae** (állat), l. *Hojszafélék*.

**Procent** vagy *percent* (lat.) a. m. százankint; jele % = százalék.

**Procent tara** a. m. százalékban kifejezett göngyölettség.

**Procentuális** illétékek azok, melyeket a tárgyak értéke után bizonyos meghatározott százalékban kell fizetni.

**Proceres** (lat.) a. m. az előkelők.

**Procerodes** (állat), l. *Órvényférgek*.

**Processio** (lat.) a. m. menet, díszmenet. Körmenet néven a kat. egyházban nyilvános ajtótossági gyakorlat, amidőn a papság és a hívők kereszt, lobogók, néha az oltári szentség vitele mellett, rendezett menetben, énekelve és imamondással vonulnak. A P. tartásának indító okai: 1. Isten nyilvános dicsőítése; 2. a kereszténység diadalának kifejezése; 3. emlékeztetés, hogy a földi élet csak zarándoklás, míg a valódi haza a mennyország. Nevezetes körmenetek: a gyertyaszentelő ünnepi (febr. 2.), virágvasárnap, feltámadási, Szt.-Márk-napi (búzaszentelő, ápr. 25.), keresztjáró (áldozócsütörtök előtt való három nap) és az úrnapi (a szentháromság vasárnapját követő csütörtök, l. *Úrnap*). Ezekon kívül vannak még rendkívüli körmenetek, melyek rendkívüli időben és csak bizonyos helyen v. helyhez szoktak tartatni, ilyenek: a búcsújárások, a Szt.-István-napi körmenet Budavárában stb.

**Processus** (lat.), menet, folyamat, képződési, fejlődési menet. — P. a *jogi nyelvben* a. m. per, peres eljárás. — P. *civilis*, polgári per; P. *criminalis*, büntető per.

**Processus coracoides**, hollóorrnyujtvány, l. *Vállöv*.

**Processus informativus** (lat.), neve a kat. egyházban divó nyomozási eljárásnak, vajjon a valamely magasabb egyházi hivatalra, nevezetesen püspökségre jelölt egyének megfelel-

nek-e a püspöki méltóságra megkivántató kelleknek? A nyomozást rendszeren a nunciások végzik és közlik a római pápával, ki újabb nyomozás után (P. definitivus) és kedvező eredmény esetén, ezt titkos konzisztóriumban kihirdetvén, a jelöltet megerősíti (praeconisatio), miről okmányt (bullát) állítanak ki. A P. alól csak a bibernokok vannak kivéve, minek folytán megyükben már a pápai megerősítő bulla megküldése előtt gyakorolhatják a püspöki joghatóságot.

**Processus juris** (lat.) a. m. jogbeli perek. A régi magyar jogban lényeges különbség volt a P. és a *processus ex usu* a. m. birtokperek között; amazokban jog-, emezekben csak birtokkérdés volt a vita tárgya. A jogperek kizárólag a kir. tábla mint első fokú bíróság hatásköréhez tartoztak s azért azokat *táblai perek*-nek (processus tabulares) is nevezték, míg a birtokperekben mint első fokú bíróságok a kerületi táblák s a vármegei törvényszékek jártak el. Az eljárás különösen a jogperekben volt részletesen szabályozva és sokkal ünnepélyesebb volt mint a birtokperekben. Jogperek voltak különösen: 1. A gyökeres jogbeli perek (processus ex jure radicali), melyekben eredeti adománylevelekkel v. hason erejű okiratokkal kellett a tulajdonjogot bizonyítani. 2. Az iktatás (l. o.) ellenmondására vonatkozó perek. 3. Háramlási esetekben a magszakadás és hűtlenség alapján indított perek (l. *Adományrendszer*). 4. Az örökvallás felbontására irányuló perek, jelestül: P. *ex praejudicio*; P. *ex neglecta praemonitione*; P. *ex non observata admonitione*. (L. *Örökvallás*). 5. A nemesi jószágokkal összekötött kisebb királyi haszonvételekre vonatkozó perek. 6. Arányosítási, határ és tized jogperek (P. proportionalis, P. metalis, P. decimalis ex jure).

**Processus legitimatorius**, l. *Nemességigazolóper*.

**Processus longae litis** és **processus brevis litis** (lat.), hosszú folyamú és rövid folyamú perek. A különbség az 1848 előtti peres eljárásunkban nagy jelentőséggel bírt, főleg a perorvoslatok szempontjából. Hosszú folyamú perekben a visszaűzés (repulsio) perorvoslatával élhetett az, aki perét minden bíróság előtt jogérvényesen elvesztette; a visszaűzés folytán a vesztes fél birtokban maradt, az ítéletet végrehajtani nem lehetett, a nyertes fél tartozott a visszaűzőt okának megadására megidézni, miből új per keletkezett; a visszaűző azzal az előnnyel szemben, hogy ellenfele ott állott, ahol a per kezdetén volt, csak annak a veszélynek tette ki magát, hogy ha a visszaűzési pert elvesztette, egy arany márkát (a. m. 72 frt) fizetett büntetésül, s az időközi jövedelmeket és a perköltséget megtéríteni tartozott. Hosszú folyamú perek voltak azok, melyek a gyökeres jog (jus radicale) és a privilegiumok körül forogtak, valamint a jogsérelemből (ex praejudicio) érvénytelenítő perek. A többi perek rövid folyamúak voltak.

**Processus tridualis** (lat.) l. *Harmadnapos per*.

**Procès-verbal** (franc., ejtsd: proszé verbál) a. m. jegyzőkönyv.

**Proch**, *Heinrich*, német dalköltő, szül. Böhmisch-Leipán 1809 júl. 22., megh. Bécsben 1878

dec. 18., ahol 1840—70. a Hofoper karnagya volt. Dalai rendkívül népszerűvé tették nevét. Számos kiváló énekesnő köszönheti neki kiműveltetését.

**Prochaska**, 1. *Oszkár*, cs. és kir. főkonzul, szül. 1876 júl. 12. 1902-ben a prizreni konzulátus vezetésével bízták meg, mely állásában 1911. konzul lett. A balkáni háborúban 1912 nov. 17., miután a szerbek elfoglalták Prizrent, a szerb katonai hatóságok elzárták a szabad érintkezés elől, e sérelem miatt Ausztria-Magyarország Belgrádban erőiesen felszólalt s a helyzet feszültté vált; de dec. 31. Pasic miniszterelnök Ugron követnek megnyugtató nyilatkozatot tett s 1913 jan. 16. Prizrenben a katonai hatóságok elégtételt szolgáltatottak P.-nak. Kévéssel ezután a rio de janeiro főkonzulátus vezetésével bízták meg.

2. *P., Rudolf*, báró, német zenei író, szül. Prágában 1864 febr. 23., amelynek zenei életében előkelő helyet foglal el. Könyvei: Robert Franz (1894); Johann Strauss (1903); Arpeggien (1897). Kamarazeneműveket komponált és egy mesedramát: Das Glüek (1898).

**Prochnov** (*Prochnow*) *József*, orvos, szül. Pilisvörösvártól 1857 júl. 7., megh. Budapesten 1922 jan. 11. 1894-ben egyetemi magántanárrá képesítették. 1898 óta székesfővárosi közkórházi főorvos volt. A háború tartamára honvédtörzsorvossá nevezték ki. Számos, a sebészet körébe vágó értekezésen kívül, egy (magyar nyelven első) hadsebészeti tankönyvet írt: *Útmutatások a hadsebészetben* (1898).

**Prochoé** v. *prochusz* (gör.), agyagból v. fémből készült régi görög edény, egyfülű, széles-szájú, öblös korsó. (L. a két ábrát).



Prochoék.

**Prochownik-diéta**, szűkmedencéjű terhes asszonyok megszorított táplálása, hogy a magzat kicsiny legyen.

**Procida** (ejtsd: procsida, az ókori *Prochyta insula*), Nápoly olasz tartományhoz tartozó lapos, vulkáni sziget a Nápolyi-öböl Ny.-i részében, Ischia és a szárazföld között, területe 4·2 km<sup>2</sup>, (1910) 10,156 lak., gyümölestermelés, tunhal és korallhalászat, kötélverés és szövőipar. A Del Fumicello hegyfokon világítótorony áll. Főhelye *Sancio Cattolico* vagy P., 4000 lak. Ny.-ra P.-tól fekszik *Vivara* sziget.

**Procida** (ejtsd: procsida), *Giovanni da*, szül. Salernóban 1210 kör., megh. 1297 után. Mint orvos nagy hírnévre tett szert s II. Frigyes császár és annak fia, Manfréd előtt nagy kegyben állott. Mivel 1268. Konradinhoz csatlakozott, Anjou Károly elkobozta nápolyi birtokait. P. ez-

után *Péter* aragoniai királynak, Manfréd vejének szolgálatába állott s 1281. szövetséget kötött Palailogos Mihály bizánci császárral. A *szicíliai recsernye* (l. o.) előkészítésében nem volt oly főszerepe, mint eddig hitték. 1282 után *Péter* és *Jakab* királyok szicíliai kancellárja volt. 1297-ben elhagyta a szigetet, hogy a pápa közvetítésével visszaszerezze elvesztett birtokait. V. ö. *de Renzi*, Il secolo XIII. et Giovanni da P. (Napoli 1860); O. *Cartellieri*. Peter von Aragon und die Sizilianische Vesper (Heidelberg 1904).

**Proclama** (új-lat.) a. m. nyilvános kihirdetés, közhírré tevés: *proclamator* nyilvános kikiáltó; *proclamatio*, l. *Kiáltvány*.

**Proclamatio congregatio** (lat. a. m. hirdetett közgyűlés), a régi magyar jogban a XIII. sz. óta a nádor által a vidéken két vagy több vmegye részére tartott törvénykező gyűlés, amelyet nádori köztörvénytörvényeknek hívtak. Ezen a nemeseknek bírság terhe alatt köteleességük volt megjelenni. A nádorral 12, a megye által választott esküdt nemes ítélt bűnügyekben és magánjogi perekben is. Mátyás 1486. megszüntette, mert sok visszaélés kútforrása lett.

**Procolus**, l. *Proculus*.

**Proconsul** (lat.), l. *Prokonzul*.

**Pro copia** (lat.) a. m. másolatképen; a másolatért (t. i. annak hitelességeért szavattal az, akinek aláírása következik).

**Procopius**, l. *Prokopios*.

**Procreatio** (lat.) a. m. nemzés; a nemző: *procreator* (hímnemű), *procreatrix* (nőnemű).

**Procter**, *Bryan Waller*, ismertebb nevén *Barry Cornwall*, angol költő, szül. Londonban 1787 nov. 21., megh. u. o. 1874 okt. 4. Ügyvéd volt. Főbb művei: *Dramatic scenes* (1819); *Marcian Colonna* (1821); *Mirandola* (1822); *English Songs* (1832). Megírta *Kean* (1835) és *Lamb* (1866) életrajzeit is. *Essays and tales in prose* (1853) válogatott munkáit tartalmazza. V. ö. *Bryan Waller P.*, an autobiographical fragment.

**Proctes divinatorius** (állat), l. *Fateltvek*.

**Proctodaeum** (gör.-lat.), fejlődéstani kifejezés a bélesatornának a külső csiralemezéből fejlődő legelső részleteinek megjelölésére. Ellen-téte a *stomodaeum*.

**Proctor** (ang.), Angliában az egyházi törvénytörvényészek ügyésze. Ezt a címet viseli Oxfordban és Cambridgeben az az egyetemi hivatalnok, aki a tanulók fegyelmi ügyeit intézi. L. még *Attorney*.

**Proctor**, *Richard Anthony*, angol csillagász és író, szül. Chelseaben 1837 márc. 23., megh. New Yorkban 1888 szept. 12. A *Monthly Notices*-ben számos monográfiája jelent meg a Mars felszínéről és forgási tartományáról, a Saturnusról, a Venus átvonulásairól stb. 1872-ben a Royal astronomical society titkára lett, 1878 óta a széles körökben ismert *Knowledge* folyóiratot szerkesztette. Számos népszerű, jól írt csillagászati könyvein kívül nevezetesebb munkája: *Star atlas in twelve circular maps on the equidistant projection* (London 1870); magyarul is megjelent: *Más világok, mint a miénk* (ford. *Császár Károly*, Budapest 1875). Írt még egy kézikönyvet a whist-játékról is (1885).

**Proctotrupidae** (állat), l. *Törpe fürkészek.*

**Procul** (lat.) a. m. távol, messze, tova; *P. absis*, távol légyen!

**Procul a Jove, procul a fulmine** (lat.) közmondás: távol Juppitertől, távol a villámtól, azaz védett helyen.

**Proculiánusok**, római jogászok csoportja, Labeo tanítványáról, Proculusról elnevezve. L. *Proculus* és *Sabiniánusok*.

**Procul negotiis** (lat.) a. m. távol a munkáktól, köztüyeiktől, a világ zajától. Idézet Horatius 2. epodosából, l. *Beatus*.

**Proculus** (v. *Procolus*), *Licinius Sempronius*, kiváló római jogtudós, ki Tiberius és Nero idejében élt. Ő volt a *Labeo*- (l. o.) féle tudományos iskola egyik legelső képviselője, ki a *Labeo* iratait (*Posteriora Labeonis*) első ízben tette közzé. Ő róla nevezik a *Labeo*-féle iskolát *schola Proculinak*, a *Labeo* követőit pedig *proculiánusoknak*. V. ö. *Pernice*, *Marcus Antistius Labeo*, *Das römische Privatrecht im ersten Jahrhundert der Kaiserzeit*, I. (1873.)

**Procura** (új-lat.), a) meghatalmazás, főként cégvezető (l. o.) számára; az illető feljogosítása arra, hogy a céget per *P.* jegyezze. *Prokurista* a. m. cégvezető (l. o.). — b) Tiszteletdíj kereskedelmi ügyekben.

**Procuratiák**, l. *Prokuráciák*.

**Procuratio** (lat.) a. m. helyettesítés; jelestül fejedelmi személyek között házasságkötés meghatalmazott közbenjöttével. L. *Per procura házasságkötés*.

**Procuratio abortus** (lat.), a. m. az elvetéles előidézése; magzatüzés.

**Procuratio canonica** (lat.), l. *Egyházi adók*.

**Procurator** (lat., ebből lett a népies *prókátor*), a. m. helyettes, megbízott, gondnok, ki valakinek jogügyeleteit, főként azonban peres ügyeit — ennek felhatalmazása alapján — vezeti. (Aki ezt felhatalmazás nélkül teszi: *falsus P.*) a) A római jogban l. *P.* csupán írásbelileg v. küldőne útján kiküldött megbízott, ellentétben a *cognitor*-ral (l. o.) 2. *Procuratores* a római császárok magánvagyonának kezelői. Ezek kisebb provinciákban egyszersmind helytartókként szerepeltek. 3. *P. in rem suam*: az, akire valaki követelését átruházta s egyben felhatalmazta a követelés behajtására és megtartására. b) *San Marco P.*-a volt a velencei köztársaság legelőkelőbb tisztviselőjének neve. L. még *Pris-taldus*.

**Procurator clerici** (lat.), a megyei zsinaton a papságnak képviselője, aki annak érdekeit védeni tartozik.

**Procuratores**, l. *Tresviri*.

**Procuratorium** (lat.) a. m. meghatalmazási okirat.

**Procurer général** (franc., ejtsd: prokürör zsenérál), l. *Avocat général*.

**Procuror** (a francia *procurer*-ből), Oroszországban a. m. államügyész. A szent szinodus elnöke a fő-P.

**Procyon**, a *csillagászatban* (a Kutyacsillag [Sirius] előtt haladó) α *Canis minoris* neve, mivel a Sirius előtt kel fel. Sajat mozgásának szabályta-

lanságaiból Bessel, hasonlóan mint a Sirius esetében, láthatatlan kísérőre vont következtetést, melyet 1896. Schaeberlének sikerült felfedeznie 13-ad rendű csillagocska képében.

**Procyonidae** (állat), l. *Mosómedvefélék*.

**Prod**, kisk. Nagy-Küküllő vmegye segesvári j.-ban, (1910) 588 német és cigány lak. (Tr. R.)

**Prodánfalva** (*Prodánesti*), kisk. Szilágy vm. zibói j.-ban, (1910) 350 román és magyar lak. (Tr. R.)

**Prodanic** (ejtsd: —ics) *Miklós*, horvát bán 1322 óta. Károly Róbert király 1325. megvonta az összes horvát főuraktól azokat a szabadalmakat, melyek őket a báni hatóság alól felmentették; kimondotta, hogy ügyeikkel nem szabad többé a nádor és országbíró elé lépniök, hanem kötelesek a báni ítélőszék elé járulni; s határozottan kifejezte, hogy ezzel a báni méltóságnak régi fényét és hatalmát akarja visszaadni. De a szövetszert főurak elől P. bännak 1326. Horvátországból futnia kellett. Csakhamar királyi seregekkel tért vissza és Kotromanić István boszniai bán segítségével helyreállította a rendet a Dráva és Száva közti területen. Végre 1347. a Subicók is meghódoltak, váraikért cserébe Zrin várát kapták s ezentúl Zrinyieknek nevezették magukat. P. érdeme, hogy Horvátország nem szakadt el Magyarországtól, ami Velence segítségével kétségkívül megtörtént volna.

**Prodanu**, az 1848-iki oláh mozgalom egyik szítója s később mint «alprefekt» a felfegyverkezettek egyik vezetője volt. Seregével Muzsinnán táborozott, de innen okt. 23. elűzték. Utóbb Axente prefekt seregével egyesítette a magáét s 1849 jan. 8. egyesülten dúlták fel, minden emberiségből kivetkőzve, Nagy-Enyedet.

**Prodentia** (lat.) a metszőfogak rézsütos előreállítását jelenti. Úgy a felső, mint az alsó fogsorban előfordulhat. Gyakran *prognathia*-val (l. o.) kapcsolatos. Mesterségesen is előidézhető (újjak, nyelv által).

**Prod'homme**, *Jacques Gabriel*, francia zenei író, szül. Párisban 1871 nov. 28. Berliozról való essayit *Le cycle Berlioz* c. adta ki (1896—98), megírta Berlioz életrajzát: H. Berlioz, sa vie et ses oeuvres (1905); Paganini-életrajza 1907. jelent meg.

**Prodicus**, l. *Adamiták*.

**Prodigalitas** (lat.), a. m. bőkezűség, pazarlás.

**Prodigium** (lat.), rendkívüli vagy csodás tünemény (pl. mennykőcsapás, kő- vagy véreső, szörnyszülés), melyben a római babonás hit isteni harag jelét látta. Ha a szenátus a P.-t az államra vonatkoztatta, akkor a pontifexek javaslatára vagy a Sibylla-könyvek alapján engesztelő eljárást (*procuratio*) indított meg a konzulok által. Az első pün háborúk óta e P.-okat évenként feljegyezték. V. ö. *Wülker*, *Die geschichtliche Entwicklung des Prodigienwesens bei den Römern* (Leipzig 1903).

**Prodikos** Keoszból, görög szofista, kit Sokrates is némileg becsül, sőt néha, habár tréfásan, tanítványának mondja magát. Egyik erkölcsi elbeszélése «Herakles a válaszüton» világhírű lett.

**Proditor** (lat.), áruló. *Proditorie*: orozva. *Homicidium proditorium*: orgyilkosság.

**Pro domo** (lat.), a. m. házáért, saját háza érdekében. Cicero egyik beszédjének címe. (Valaki «háza» beszél — mondják ma is.)

**Prodomusz** (gör.), a. m. előcsarnok.

**Prodromus** (gör.-lat.) a. m. előfutár, előjáró beszéd.

**Produce stakes** (ang., ejtsd: prodjusz sztéksz) a. m. ivadékverseny (l. o.).

**Productio** (lat.) a. m. termelés, akár nyers, akár ipari termékekre értve; *productum*, a. m. termék, a termelés eredménye; *productiv*, a. m. termelékeny, termőképés; *inproductiv*, a. m. terméketlen, termelésre képtelen; *productivitas*, termelőképesség.

**Productus** Sow. (paleont.). A Productidák családjába tartozó karlábú nem, melynek a héja harántul megnyúlt, homorú-domború, csöves tüskékkel v. üres dudorokkal fedett, a hasi teknő erősen domború, nagy és erősen becsavarodott búbbal, a háti teknő lapos v. homorú, a deltidumnyílás hiányzik. A zárófogak ritkán erősek. Igen gyakori a szénmészben és a perm-időszakbeli tengeri üledékekben (l. *Productus-tenger*). Legismertebb fajai a *P. horridus* Sow. (képétl. a *Permszisztéma* cikk mellékletén), *P. giganteus* Mart. és a *P. semireticulatus* Mart.

**Productus-tenger** (geol.), az az egykori nagy-kiterjedésű permokarbon-tenger, amelyből a számos Productus-héj által jellemzett mészkő rakódott le. E tiszta sós vízi tenger India, Belső-Ázsia, a Földközi-tenger és Oroszország területét foglalta el, ahonnan az alsó Zechstein végén Németország területére transgredált és *P. horridus* tartalmú mészkő (Zechstein) üledékével a rézpalát elborította.

**Produktiv** (lat.), l. *Productio*.

**Produktivizmus**, ama társadalomtudományi tanok összessége, amelyek szerint a mind nagyobb fokú termelés tekintendő a társadalmi fejlődés céljának és lényegének.

**Produktív kőszénformáció** (geol.), vagyis a kőszénképződmény felső, kőszéntelepeket tartalmazó emelete. (L. *Karbonszisztéma*.)

**Pro ecclesia et pontifice** (lat.), a. m. az egyházért és a pápáért, pápai rendjel, melyet XIII. Leo ötven éves papi jubileumának megünneplésére a római Vatikánban rendezett kiállítás befejezte után 1888 jún. alapított; kezdetben csak az ünnepek rendezőinek és a zárándokoknak volt szánva kegyes emlékül, később a pápai szék egyéb hívei is megkapták. Újabban bronzban és ritka esetben aranyban is adományozzák.

**Proëdria** (gör.) a színház első sorában való ülés joga, díszülés, melyet Athén gyakran szavazott meg kitüntetésül hadvezérek, idegen fejedelmek, követek és papok, szintúgy érdemes polgárok számára.

**Pro et contra** (lat.), a. m. mellette és ellene; a könyvvitelben annyit tesz, mint a számla mindkét oldalán.

**Proetus**, l. *Proitos*.

**Profanatio** (lat.) a. m. szentségtelenítés. Az egyházjogban *P.*-nak nevezik különösen a szent készülvényeknek világi, főleg bűnös célokra, pl. a kehelynek borivásra használatát, ami szentség-

törés (sacrilegium). — *Profanus*, avatatlan ellentétben az egyházzal a. m. világi, közönséges.

**Profatnia** (*prophatnia*, gör.), l. *Prognathia*.

**Profécia** (gör.), a. m. jövődómondás, jövőndölés.

**Profecititia dos** (lat.), l. *Adventitia bona*.

**Profermentum**, éppúgy, mint a fermentum, ismeretlen összetételű anyag, tulajdonképpen a fermentumnak inaktív előstádiuma, melyet csak a belőle keletkező fermentum hatása jellemez.

**Professio** (lat.) a. m. bevállás, továbbá mesterség, foglalkozás, üzlet, kézmű. *P.* a kat. egyházban a szerzetesi fogadalom (*P. religiosa*) ünnepléses letétele. L. *Fogadalom*. — *P. fidei*, hitvallás (l. o.). — *Professionatus*, hivatásszerű, mesterségszerű; *professionaliter*, hivatásszerűen, mesterségszerűen, iparszerűleg üzni, folytatni valamit; *professionista*, hivatásos kézműves, iparúzó.

**Professzor** (a lat. *profiteri* szóból), a római császárok idejében olyan tudományosan képzett egyén, aki nyilvánosan adott oktatást, leginkább a grammatikából és retorikából. Így nevezték aztán a XV. sz. óta az egyetemi tanárokat, akik ismét vagy *rendes P.*-ok (professores ordinarii), vagy *rendkívüliek* (p. extraordinarii). Amazok meghatározott számú tanszékeken tanítottak, az utóbbiak inkább kiegészítő szerepet játszottak. Németországban *P.* néven rendszerint egyetemi nyilvános rendes tanárt értenek, de a középfokú tanintézetek idősebb tanítói is megkapják a *P.* címet. Magyarországon szokássá lett, hogy a középiskolai tanárokat *P.*-oknak nevezik, nyilván azon intézetek révén, melyek jogi, teológiai, filozófiai tanfolyamokkal voltak kiegészítve s így egészen észrevétlenül átmenetet alkottak a felső és középső oktatás között.

**Proféta** (gör.) a. m. Isten tolmácsa. Az ószövetségi izraelitáknál azok a kiváló férfiak, kik isteni küldetéssel ellátva, Isten akaratát közölték a néppel, ápolták a vallási és erkölcsi érzetet, érvényesítették az isteni törvényeket, feltárták a jövő titkait és ébren tartották a Messiás jövőtelének reményét. Miután ehhez néha még csodatevő hatalom is járult, nagy tekintélynek örvendtek a nép és király előtt, egyes királyok azonban üldözték őket. Életmódjuk csak annyiban különbözött a többi emberektől, hogy szigorubb volt és aszketikai jelleggel bírt. Különben rendes családi életet éltek és saját házuk volt. Legtöbbnyire nőtlenek maradtak. Sámuel korában találkozunk először *P.*-kkal, habár mások is (Ábrahám, Mózes stb.) *P.*-nak mondatnak, kik az izraelitáknak a babiloni fogságból való visszatértéig nagy szerepet játszottak az izraeliták történetében. Időnként ellenfeleik is támadtak az u. n. hamis profétákban (pseudoprophetæ). Felosztatnak nagy és kisebb *P.*-kra. Nagyok: Ésaiás, Jeremiás, Ezekiel, Dániel; kisebbek: Hoseás, Joel, Ámos, Obadiás, Mikeás, Náhúm, Habakuk, Sofaniás, Aggeus, Zakariás, Malakiás és Jónás. Az ószövetségi *P.*-k az újszövetséggel szoros vonatkozásban vannak, amennyiben Messiásról szóló jövőndöléseik Jézus Krisztusban beteljesedtek, mire úgy maga Krisztus, mint az evangélisták többször hivatkoznak. Az újszövetségben csak



egy P.-i könyv van, a szt. János Apokalipszisa (Jelenések könyve).

**Proféta-kalács**, a neve egy finomra kisodrott vajjas süteménynek, melyet apróra tört mandulával, cukorral és fahéjjal hintenek be.

**Proféta törvénye** (1876.), bujakóros anyák egészséges gyermekei immunisok sziflissel szemben. Kitént, hogy azért, mert lappangó fertőzőstük van.

**Proféta-uborka** (növény, *Cucumis prophetorum* L.), levele szivalakú, ötkaréjú. Gyümölcse gömbölyded, diónagyságú, tüskés. Keleten honos, gyümölcse nagyon meghajt, igen keserű. *Anguriának* vagy *arbusának* is nevezik. Dísznövény.

**Proféta zászlaja** (törökül: *szandzsák-i serí* a. m. a nemes zászló), állítólag Mohammed egy zászlaja, illetve ruhadarabja, mely a proféta halála után a kalifákra öröklődött. Bagdad elpusztulása után Egyiptomba került, mely ország meghódításakor (1517) I. Szelim szultán a kalifaság egyéb jelvényeivel együtt magával vitte Ázsiába. Csak III. Murad alatt 1595. hozták Konstantinápolyba, ahol a császári palotának egy külön e célra rendelt helyiségében Mohammed többi ereklyéivel együtt kegyelettel őrzik. Vallásos háborúk alkalmával kibontják a P.-t és a mohammedán hadsereget köréje gyűjtik. Ilyenkor a Haram Kapudzsileri testületéhez tartozó 40 zászlótartó (szandzsakdár) felváltva viszi a hadsereg élén.

**Proficiat** (lat.), váljék egészségére (tulajdonképpen hasznára).

**Profil** (franc.), az arcépfestésben a fej oldalról nézve, ennek *arcéle* (l. ó.). — Az *építészetben* valamely épületnek vagy egyes részeinek — különösen a párkányoknak — függőleges keresztmetszete, szelvénye. A párkányok P.-ja alatt azoknak körvonalait és a párkányt alkotó tagozatoknak összességét is értjük. (L. még *Idomtégla*.) A P. megtervezéséhez művészi készség és főleg arányérzék múlhatatlanul szükséges. A P. erőteljessége vagy finomsága a választott anyagtól is függ, a esiszolt márvány pl. finomabban profilozandó, mint a lyukaesos, durva mészkő. Eszerint megkülönböztetünk kőmíves, kőfaragó, asztalos stb. P.-okat.

**Profilaktikum** (gör.), orvosi műszó, a. m. óvószér, óvóintézkedésre szolgáló orvosszer. Ez lehet bármely megfelelő töménységben alkalmazott fertőtlenítő szer, mellyel azt a testrészt áztatjuk meg, mely valamelyes fertőző anyaggal jutott vagy juthatott érintkezésbe. Előzőleg az illető testrészt szappannal, vízzel és kefével való mosással a reá tapadó szennytől megtisztítjuk. Ez utóbbi ú. n. mechanikus tisztítás csak a külbőrön vihető keresztül, a nyálkahártyákat közvetlenül a megfelelő fertőtlenítőszerezrel kezeljük. Így pl. az újszülöttek szemeibe pokkolóoldatot (lapis v. argentum nitricum) *kell* csepegtetni azonnal megszületésük után, hogy az anya esetleges kankós fertőzésétől megóvassék. Ez a törvény által is előírt Crédé-féle eljárás. Ugyanígy védekezhet a férfi a kankós fertőzés ellen, ha röviddel a közöstités után (4—5 óra) megfelelő töménységű lapis-, albargin-protargol stb. ol-

datot húgyesövébe befecskendez és ezt 2—3 percig benttartja. Ugyanezt a célt szolgálja, de nem annyira megbízható az az eljárás, mely szerint azonnal a közöstités után ugyane gyógyszerek igen erős töménységű oldatának néhány cseppjét megfelelő készülékből a húgycsőnyílásba becseppentjük. E készülékek a legkülönbözőbb név alatt és a legkülönbözőbb fertőtlenítő szerekkel ellátva vannak forgalomban és előnyük csak az, hogy kis, könnyen hordozható alakban könnyen magával hordhatja a férfi. Nők a kankós fertőzés ellen csakis bőséges irrigáció segítségével védekezhetnek. A puha fekély és szifilises fertőzés ellen csak a leggondosabb mechanikus tisztálkodás szappannal és melegvíz segítségével nyújt védelmet, esetleges, a közöstitésnél támadt sérülések mihamarábbi erélyes kiegészítéssel egyetemben. A szifilises ellen azonkívül a nemi részeknek higanykenőccsel való bekenése ajánlható.

**Profilaxis** (*prophylaxis*, gör.), l. *Óvógyógy-mód*.

**Profilnézet**, a koponyának oldalról (norma temporális) való vizsgálata, l. *Norma*.

**Profilszög**, l. *Prognathia*.

**Profit** (franc., ejtsd: profít), a. m. nyereség, előny, haszon.

**Profluvia** (lat.), elavult orvosi kifejezés beteges kifolyások megjelölésére.

**Pro forma** (lat.) a. m. a forma, a látszat kedvéért.

**Pro forma számla**, l. *Álszámla*.

**Profosz** (lat.) a. m. porkoláb.

**Profundális fauna**, l. *Édesvízi állatok*.

**Profundus** (lat.) a. m. mély, alapos; *profunditas*, mélység, alaposág.

**Profusus** (lat.) a. m. túlságos.

**Pro futuro** a. m. a jövőre nézve.

**Progar**, adók. Szerém vm. zimonyi j.-ban, (1910) 1385 szerb lak. (Tr. SzHSz.)

**Progenезis-elmélet**, egyértelmű a *praeformatio*-val. (L. *Kibontakozási tan.*)

**Progenia** (lat.), a felső állcsonthoz viszonyítva feltűnően előreálló állkapcsot jelent. Ily koponyáknál az arc félkör alakú, homorú profilvonalat mutat. Különösen gyakori egyfelől szellemi betegeknel, másfelől megrögzött gonosztevőknel.

**Progenies**, *progenitura* (lat.) a. m. utódok.

**Progimnázium**. Humanisztikus irányú iskola, amelyeknek v. a felső, v. az alsó évfolyamai hiányzanak. Nálunk vannak, de csak a középiskola négy alsó osztályából álló csonka iskolák tekinthetők P.-nak, amelyeknek nyolc osztályú középiskolává való kiépítése már megindult. Különösen Poroszországban vannak P.-k olyan helyeken, ahol a lakosság 50,000-en alul van. A P.-k Poroszországban inkább a hat osztályú reáliskolának felelnek meg. Ennek bevégezése az egyéves önkéntességre és ezenkívül számos polgári pályára jogosít. A német területen kívül még Orosz-, Görög- és Svédországban vannak hasonló irányú iskolák.

**Proglottis** (gör.), a galandférgék testének egyes íze. L. *Galandférgék*.

**Prognát** (gör.) előreálló arcú, l. *Prognathia*.

**Prognathia** (gör.), előreálló arcot jelent (*Pri-chard*). Állatoknál fel az anthropoidokig az egész arc orrmányszerűen előre áll. Ezt az egész arc teljes P.-jának nevezik. Embernél az arcnak csak egyes részei állanak előre s eszerint megkülönböztetnek felső arci (maxillaris) alsó arci (mandibularis), orri (nasalis), fogmedri (alveolaris) P.-t. Utóbbit *prophatnia*-nak is nevezik (*Sergi*). Ha csak a metszőfogak állanak részutosan előre, *prodentia*-ról van szó. A P. ellentéte az egyenes-



Ausztráliai beenszülött férfi.

arcúság (*orthognathia*), midőn az arc profil-vonala a német vízszintessel derékszöget alkot vagy ahhoz közel áll. A P. a rasszantropológiában nagy szerepet játszik, mint hogy egyes emberfajtákra az arc bizonyos részének előreállása jellemző (pl. néger, ausztráliai, l. az *ábrát*). Meghatározása szögekkel történik (arcszögek). Legrégibb a *Camper*-féle arcszög. Majd *Cloquet*, *Geoffroy Saint Hilaire*, *Broca*, *Virchow* szerkesztettek ilyen arcszögeket. Ma leghasználatosabb az ü. n. egész arci profilszög, amelyet az orrgyököt (nasion) a fogmeder elülső szélével (prosthion) összekötővonal alkot a német vízszintessel. Eszerint megkülönböztetünk: *hyperprognathiá*-t (–69°-ig), *P*-t (70°–79°-ig), *mesognathiá*-t (80°–84°-ig), *orthognathiá*-t (85°–92°-ig) és *hyperorthognathiá*-t (93°-tól felfelé). V. ö. *Lüthy*, Die vertikale Gesichtprofilierung (Zürich 1912); *Ranke*, Der Profilwinkel (München 1884); *Rivet*, Recherches sur le prognathisme (1909–1910); *Török Aurél*, Inwiefern kann das Gesichtprofil als Ausdruck der Intelligenz gelten (1901).

**Prognosticon** (gör.), bizonyos külső jelekből való jóslás; általában előjel. A versenysportban a. m. *tip* (l. o.).

**Prognosztika**, l. *Időjóslás*.

**Prognózis** (gör.) a. m. jóslás, jóvendülés; az orvostanban l. *Kórjóslat*; a meteorológiában l. *Időjárás*.

**Programm** (gör.), nyilvános hirdetmény, értesítvény. A politikai életben politikai testület vagy párt alapelveit magában foglaló kijelentés, értesítés. — P. a zenében, l. *Műsor*; az iskolai életben, l. *Értesítő*.

**Programmértekezés**. Így nevezik a különféle iskolákról kiadott évi értesítőkben (programokban) megjelenő értekezéseket. A középiskolákra nézve régebben a P. közlése el volt rendelve, de ma már az értesítők gyakran P. nélkül jelennek meg. V. ö. *Panyák Ede* dr., A magyarországi középiskolákban 1850–85-ig megjelent összes P.-eknek repertoriuma.

**Programzene** célja közelebbről meghatározott lelki élményt vagy külső cselekményt hangokba átültetni. A hallgatótól megköveteli, hogy a hallott zenemű hangulatának zavartalan átérzése helyett folyton kövesse a program és a kompozíció közötti összefüggést. Legfőbb eszköze a hangfestés, vagyis a hangmozgások okozta asszociációk szándékos felhasználása költészeti témák zenei ábrázolására. Csíráit már a középkorban találjuk. A legrégebb P.-i mű *Jannequin* négyszólamú chansons-sorozata (La bataille, melyben a marignanói csatát (1515) festi, Le caquet des femmes, nők tereferéjéstb.), továbbá Gombert és Hermann kísérletei. A klasszikusok között Bach és Beethoven P. jellegű kompozícióit kell megemlítenünk. A 19. sz.-ban Berlioz és Liszt hódoltak szimfonikus költeményeikben a P. stílusának. Nyomukba léptek Strauss Richard, Debussy, D'Indy és a többi francia, orosz, norvég és magyar hangfestők.

**Progressio** (lat.) a. m. előrehaladás; a *matematikában*: haladvány (l. o.); zenei értelemben l. *Sequentia*.

**Progresszisták**, a. m. haladók, haladópartiak.

**Progresszív adó**, szemben az arányos adóval az adótételek olyan megszabása, amelyek a magasabb jövedelmeknél százalékban kifejezve nem egyformák, hanem százalékosan emelkednek. A P. a teljesítőképesség szerinti megadóztatást szolgálja, amennyiben P.-tételek alkalmazása mellett az elsőrendű szükségletek kielégítésére szükséges jövedelmet meghaladó ü. n. szabad jövedelem fokozatosan erősebben vonatik adó alá. A P. ellenesei felhózzák, hogy a P. a takarékoságot hátrányosan befolyásolja és hogy egyelőbban megfelelő P.-skalát meg sem lehet állapítani, mivel a progresszió a legnagyobb jövedelmeknél, ahol legindokoltabb volna, megszűnik. Ezek az érvek természetesen elenyésznek a P. szociális előnyei mellett, melyek közé tartozik a szegényebb osztályok gazdasági védelme és a jövedelemmegosztásnak adó által való befolyásolása. Sajnos, a P. a fogyasztási adóknál nem vihető keresztül, hanem csak az egyenes adóknál érvényesülhet s itt is különösen az alanyi adóknál, melyek újabban minden állam törvényhozásában a progresszió elvére vannak fektetve. Ha a P.-tételek csak néhány fokozatból állanak és egy bizonyos magasabb jövedelemtől fölfelé százalékosan nem emelkednek, *degresszív* adóztatás áll elő, mivel a progresszivitás erősebben nyilvánul a kisebb jövedelmeknél, mint a magasabbaknál. Végül előfordulnak még *degresszív* P.-tételek, melyek bár progresszívek, azonban a progresszió a magasabb jövedelmeknél enyhébb, mint az alacsonyabbaknál. Megvan a mi adórendszerünkben is. L. *Vagyoadó*, *Vagyonsváltás*.

**Progresszív büntető rendszer**, l. *Szabadságvesztés-büntetések*.

**Progresszív fajkeletkezés** (növény), l. *Mutációelmélet*.

**Progresszív jellegek** az emberi test ama jellegei, melyek az emberiség törzsfejlődése (phylogenesis) folyamán előrehaladó fejlődésben vannak. Legfontosabb ezek között az egyenes testtartás és az agyvelő.

**Progresszív módszer** a folyószámlai kamat kiszámításának egy módja, l. *Folyószámla*.

**Progresszív párt** a. m. haladópart, így jelölik az olyan politikai pártokat, amelyek a korszerű haladást írják zászlójukra.

**Progymnasmata** (gör.) a. m. előgyakorlatok, előkészülés, vagyis kezdő számára való rétorikai stílusgyakorlatok, utasítások. Maradtak ránk ilyenek Theontól, Hermogenestől (l. o.), Aphthoniostól (l. o.). V. ö. *Walz*, *Rhetores graeci* (Leipzig 1886). Ilyen célból készült Quintilianus Institutio oratoriája is.

**Prohászka Ottokár**, püspök és egyházi író, szül. Nyitrán 1858 okt. 10. Egyetemi tanulmányait Rómában végezte. 1881-ben fölszentelték. 1884-ben Esztergomban teol. tanár lett, 1904. a budapesti egyetem tanárává, 1905 dec. 12. székesfehérvári püspökké nevezték ki. 1909-ben a M. Tud. Akadémia l. tagjává, 1920. rendes tagjává választotta; a Szent István Akadémiának tiszt. tagja. 1912-ben az irodalmi társulatok képviselőjében nagy ünnepséggel ülték Székesfehérvárott írói jubileumát. Mint egyházi szónok igen nagy hatással tartott konferenciákat Magyarországon különféle városokban. Az Omgeben 1916. ő indítványozta, hogy a haretérről visszatérő földműves-katonákat megfelelő telepítési akcióval földhöz juttassák. A hadi jótékonyági mozgalmakban való buzgó részvételével kapcsolatban nagyszabású és eredményes társadalmi mozgalom indult meg egy nevére elnevezett árvaház alapítására, amelyben az elesettek árváit nevelik. Az árvaház Pomázon Ottokár-árvaház néven meg is nyílt. 1920—22. tagja volt a nemzetgyűlésnek. Számos filozófiai, társadalmi és teológiai értekezésén kívül önállóan megjelent művei: *Isten és a világ* (1890); *Harc a félszégesség ellen* (1892); *A keresztény bűnbánat és a bűnbocsánat* (1894. a budapesti egyetem a Horváth-jutalommal tüntette ki, 3. kiad. 1908); *Föld és ég* (1901); *A diadalmas világnézet* (1903); *Modern katolicizmus* (1904); *Elmélkedések az evangéliumról* (1908); *Az intellectualismus tájhajtásai* (1911); *Magasságok felé* (1911); *A túlvilág tornácaiban* (1913); *A pünkösd-i lélek* (1914); *A háború lelke* (1915); *Világosság a sötétségben* (1916); *Kultura és terror* (1918).

**Prohibicionisták**, a prohibítív rendszer hívei, l. *Prohibitio*. Az északamerikai Egyesült-Államokban politikai párt neve, mely állami törvényekkel akarja eltiltani a szeszes italok termelését és fogyasztását.

**Prohibitio** (lat.) a. m. megakadályozás, megtiltás, az alkoholizmus elleni küzdelemben: a szeszes italok fogyasztásának tilalma (l. *Antialkoholizmus*); *prohibitív*, tiltó; *prohibitív rendszer*, politikai tekintetben az olyan rendszer, mely a betiltás jogánál fogva a szabad fejlődést akadályozza; kereskedelmi tekintetben l. *Prohibitív vámok*.

**Prohibitív vámok** (*tiltó vámok*) alatt értik azokat a rendkívül magasán megszabott vámtételeket, amelyeknek lefizetése bizonyos külföldi áruk versenyképességét a hasonló belföldi árukkal szemben lehetetlenné teszi. A P. a belföldi termelést szolgálják és a külföldet teljesen elzár-

ják bizonyos áruk behozatalától. L. *Kereskedelmi zár*.

**Prohibitorium** (lat.), tiltó parancs; külföldi árukra elrendelt be- és kiviteli tilalom.

**Pro interesse suo** (lat.) a. m. saját érdekében.

**Proitos**, Abas fia, Tiryns királya. Ikertestvére, Akrisios elűzte, de a lykiai király, Jobates, ki leányát, Anteiát (Euripidesnél: Stheneboiát) nőül adta hozzá, visszavitte s ekkor megegyeztek, hogy ő Tirynset, Akrisios Argos kapja osztályrészül. Anteiáról, ki Bellerophonba szeretett bele, l. *Bellerophon*. Három leányát, Lysippét, Iphinoét és Iphianassát örültséggel verték meg az istenek, mert Dionysos kultuszának ellenszegtültek, majd Melampos meggyógyította őket.

**Projectile** (franc.) a. m. lövedék.

**Projectio** (lat.), l. *Projekció*. — Zenei értelembe l. *Ekbolé*.

**Projectum** (lat.) a. m. terv, javaslat.

**Projekció** (*projectio*, lat.) vagy *vetület*, valamely idomnak bizonyos szabály szerint készült képe valamely felületen. Rendszeresen a síkon szoktunk képet előállítani, de lehet pl. henger vagy gömb felületre is képet készíteni. Az eredeti síkvagy térbeli idom a képével, vagy P.-jával olyan viszonyban van, hogy az eredeti idom és a kép egymásnak megfelelő pontjait összekötő egyenesek bizonyos egyszerű viszonyban vannak egymással. Az összekötő vonalakat vetítő sugaraknak szokták nevezni. Ha a vetítő sugarak mind párhuzamosak egymással, akkor a parallel-P. keletkezik. Ha még mind merőlegesek is a képsíkra, akkor ortogonális-projekcióknak nevezzük. Ha a vetítő sugarak egy pontban találkoznak (centrum), akkor a centrális-P. keletkezik. Így pl. valamely tárgyának az árnyéka a napsugárban parallel-P., a lámpafényben centrális-P. Az ábrázoló geometriában rendszeresen az ortogonális-P. használatos. A földrajzban sokféle P. nyer alkalmazást. A gömbalakú föld fokhálózatának képe készülhet ortogonális- vagy centrális-, sőt még sok mindenféle P.-ban is. Ilyenkor a kép nem síkra készül, hanem sokszor hengerre vagy kúpra s csak a henger vagy kúp palástjának kiterítésével nyerünk sík-képet. A kisebb méretű térképek rendszeren ortogonális P.-k. Ha a projiciált pontoknak a képsíktól való távolságát számokkal jelezzük, akkor a számozott vetítés keletkezik.

**Projektív geometria**, l. *Duálítás*.

**Projektivitás** (lat.) v. *projektív rokonság*, két *első foku alapalakzat* oly egymásra való vonatkoztatása, hogy az egyik bármely elemének a másikban egy és csak egy elem felel meg, még pedig úgy, hogy az egyik alakzat bármely négy elemű csoportjának a másik alakzatban szint-oly *kettős viszony* (l. o.) bíró csoport felel meg.

Két *különnemű* projektív alapalakzatot *perspektív helyzetűnek* mondunk, ha megfelelő elemek egymásban fektüsznek. Két *egynemű*, de nem egymásban fekvő projektív alapalakzatot pedig akkor mondunk *perspektív helyzetűnek*, ha létezik oly másnemű alapalakzat, mellyel mindkettő perspektív helyzetű. Két *első-*, *másod-*, illetve *harmadfokú* alapalakzat P.-a teljesen meg van

határozva, ha az egyik alakzatnak *három, négy*, illetve *öt* általános helyzetű eleméhez meg vannak adva a másik alakzatnak megfelelő elemei.

Ha a két egymásra vonatkoztatott alakzatban a megfelelő elemek *hasonneműek*, tehát pontnak pont, síknak sík, sugárnak sugár felel meg, akkor a P.-t *kollineációnak* (vagy *homográfának*) nevezzük, ellenkező esetben *reciprocitásnak* (l. o.).

Két egyesített projektív *első fokú* alapalakzatban mindig *két* (valós vagy képzetes) önmagának megfelelő, vagy *dupla elem* létezik.

Ha két egyesített kollineár síkrendszerben *három* egy *s* egyenesen fekvő dupla pont létezik, akkor *s*-nek minden pontja dupla pont. Ez esetben a két síkrendszert *centrálisán kollineárnak* mondjuk.

Ha *két kollineár síkrendszerben* a végtelenben fekvő egyenesek egymásnak megfelelők, a kollineációt *affinitásnak* nevezzük. Ebben az esetben *parallel egyeneseknek parallel egyenesek* felelnek meg és megfelelő területek viszonya állandó. Ha azonfelül bármely két megfelelő szög egymással egyenlő, akkor az affinitás síkrendszereket *hasonlóknak* mondjuk. Hasonló síkrendszerekben megfelelő vonaldarabok viszonya állandó; ha ezen állandó viszony értéke az egységgel egyenlő, akkor a síkrendszerek *kongruensek*.

**Projektív mérték meghatározás**, a távolságok és szögek közönséges meghatározásának sajátos általánosítása. Minden P. egy alapul vett másodrendű v. másodosztályú felületre vonatkozik, melyet az illető P. *fundamentális felületének* nevezzük.

A P. egy különös faja az *abszolút geometriában* (l. o.) használatos *abszolút mérték meghatározás*. Ennél fundamentális felületül a térnek végtelenben levő pontjai által képezett felület szolgál. A *hiperbolikus geometriában*, hol minden egyenesnek két valós végtelenben levő pontja van, e felület egy valós, nem egyenes vonalú másodrendű felület. Az *elliptikus geometriában*, hol az egyenesnek végtelen pontjai képzetesek, a szóban forgó felület egy képzetes másodrendű felület. A közönséges mérték meghatározást, vagyis a *parabolikus v. euklidesi geometriában* használatos mérték meghatározást nyerjük, ha fundamentális felületnek azt a képzetes kört választjuk, melyben a végtelenben levő sík a tér összes gömbjeit metszi.

**Projektor**, l. *Vetítő készülék*.

**Pro judicato** (lat.), elítélt gyanánt. — *Confessus P. habetur*: a beismerőt elítéltnek kell tekinteni.

**Prokambium** (növ.), az az osztódó szövetből való nyaláb, melyből az edénnyaláb részei fejlődnek ki. P. és prokambiumnyaláb fogalma tehát ugyanaz. L. *Edénnyaláb*.

**Prokatalépsis** (gör.), a védőbeszédekben az a fogás, midőn a szónok a vádbeli tényt olyan formulában emlegeti, amely a vádlottra nézve kedvező.

**Prókátor**, régi diákos magyarsággal a. m. ügyvéd, a procurator (l. o.) szóból összevonva.

**Prokesch-Osten**, Anton, gróf, osztrák diplomata és történetíró, szül. Grácban 1795 dec. 10.,

megh. Bécsben 1876 okt. 26. Mint tiszt végigharcolta az 1813—15-iki hadjáratokat, azután több ízben járt Keleten fontos diplomáciai küldetésekben. 1834—49. athéni, 1849—52. berlini követ volt. 1855 dec. Konstantinápolyba küldötték ideiglenes követnek, 1867. rendes követ lett ugyanott. Közben a tábornagyi rangig emelkedett s mikor 1871. nyugalomba vonult, grófi címet kapott. Számos műve közül említendők: *Erinnerungen aus Ägypten und Klein-Asien* (Wien 1829—31, 3 köt.); *Denkwürdigkeiten und Erinnerungen aus dem Orient* (Stuttgart 1836—37, 2 köt.); *Geschichte des Abfalls der Griechen vom türkischen Reich im J. 1821* (u. o. 1867, 6 köt.); *Mehemed Ali, Vize-König von Ägypten*; aus meinem Tagebuch 1826—41 (u. o. 1877); *Kleine Schriften* (u. o. 1842—44, 7 köt.). Halála után jelentek meg: *Mein Verhältniss zum Herzog von Reichstadt* (u. o. 1878) és *Briefwechsel mit Herrn v. Gentz und Fürst Metternich* (Wien 1881, 2 köt.). P.-t a Magy. Tud. Akadémia 1863 jan. 13. kültagjai közé választotta, emlékbeszédet *Ipolyi Arnold* tartott felette (Akad. Értek. 1878, VI.). — *Fia Anton* gróf (szül. 1837 febr. 19., megh. 1919 márc. 12.), atya hagyatékából kiadta: *Zur Geschichte der orientalischen Frage*. Briefe aus dem Nachlass Friedrichs von Gentz 1823—29 (Wien 1877); *Dépêches inédites du chevalier de Gentz aux hospodars de Valachie* (Paris 1876, 3 köt.); *Aus den Briefen des Grafen Prokesch von Osten*, 1849—55 (Wien 1896).

**Prokike**, adók. Lika-Krbava vm. brinjei j.-ban, (1910) 1658 szerb és horvát lak. (Tr. SZHSz.)

**Prokimen** (gör.), görög egyházi ének a zoltárokból vagy a szentírás más könyveiből. A szentírási szakaszok olvasása előtt éneklik és vonatkozással van az utána következő szentírási szakaszra.

**Proklamáció**, l. *Kiáltvány*.

**Prokles**, ós spártai király, Eurysthones testvére. L. *Heraklidák*.

**Proklorit** (ász.), a klorit-családnak leggyakoribb tagja. Hatszöges külsejű apró zöld kristályok, gyakran hatoldalú féreg módjára csavartok, leginkább csak laza, pikkelyes, földes zöld halmazok. Kémiai összetételét l. *Klorit* alatt. A gnájsz, gránit, kloritpala, szerpentin és agyagpala repedéseit és fészkeit szokta kitölteni, továbbá pseudomorfozákat alkot az amfibol, augit, gránát, vezuvián és turmalin után. A diabáz- és dioritkőzetek (zöldkövek) finom zöld pikkelykői szintén P.-ből állanak. A P. fajtái: *grochait*, *pattersonit*, *filloklorit*, *allofit*, *onkoit*, *lofit*, *helmit*.

**Proklos**, újplatonikus filozófus, szül. Bizáncban Kr. u. 411., megh. 485. Mellékneve *Diadochos* (az utód), mert mesterét Sirianust követte a bölcsészet tanításában. A görög filozófia skolasztikusának nevezték. Egészben Plotinoszt követi, eltér tőle abban, hogy az ősalóbból nem a núszt származtatja, hanem egységeket (henadesz), amelyek a legfőbb istenek, ezekre következik a nusz, szintén hármas fejlődésben az intelligibilis, az intellektuális-intelligibilis és az intellektuális = lét, élet és gondolkodás. Ebből folyik a lélek; vannak isteni, démonikus és emberi lelkek. Az ekstazikus megismerés mint ismeretelv az ész és esz-



mék fölött áll. A babonahitnek szimboliztikus és allegorikus magyarázatokkal tág kaput nyit. Ő adta meg az új-platonizmusnak végleges alakját. Euklides első könyvéhez magyarázatot írt. Azonkívül két könyve van, egy a mozgásról, egy másik a gömbről, azonban előbbit Aristoteles, utóbbit pedig Geminus műveiből vette. Épp így Csillagászati pozícióinak tartalma Ptolemaios műveiből való. Műveit először 1534-ben adták ki Baselben, mint Platon műveinek függelékét. Újabb *Creuzer, Cousin* (1820—1825 és 1864), *Stallbaum* és *Zahn* (1891).

**Prokné**, Philomela (l. o.) testvére.

**Prokonneszosz**, sziget, l. *Marmara-tenger*.

**Prokonzul** (*proconsul*, lat. a. m. a konzul helyettese), a régi római birodalomban a provincia helytartója volt. A P. a tartományban a katonaság és a polgári hatóság feje volt; felügyelete alatt állottak a községek, az utak, az állami építkezések, az adók és a rendőri ügyek. Hivataloskodása rendszerint egy évig tartott és a nagy költség terhét a provincia viselte. Ha a császári korban légiók voltak a tartományban, akkor ide legátusok jöttek; viszont a szenátus hatásköre alatt álló provinciákban tovább is P. kormányozott; Nagy Constantinus óta volt konzulok csak az ázsiai, afrikai provinciákba és Achajába küldettek helytartókul, s ezek alá csak a bírói és közigazgatási ügyek tartoztak.

**Prokop**, 1. *cezareai*, történetíró, megh. 562 után. Művei: *Historikon* (8 kötet); *Hist. arcana* és *De aedificiis*. — 2. P., *gazai*, keresztény rhetor, megh. 528 körül. Rhetorikai és exegetikai műveit kiadta Migne (87. kötet).

**Prokop**, *szentek*: 1. P. vértanú Caesareában a IV. sz. elején. A Dioklecián üldözése alatt lefejezték. Ünnepe jul. 8.; 2. P. apát Szawaban (Csehország), megh. 1053 márc. 25. Ünnepe júl. 4.

**Prokop**, 1. *morva örgróf*, János Henrik örgróf, IV. Károly német császár és cseh király öccsének második fia, szül. 1355., megh. 1405 szept. 24. Bátyjával, *Jodokkal* 1380 óta hareban állott s az olmtüzi egyház elpusztítása miatt 1399. egyházi átok alá is esett. 1402-ben Vencel cseh király pártján állott Zsigmond magyar király ellen, ki őt elfogatta és egy ideig Pozsonyban elzáratta. 1403-ban kiszabadult és megint Zsigmond ellenségeihez csatlakozott.

2. P., a *Nagy v. Kopasz*, huszita vezér, szül. 1380 körül, megh. 1434 máj. 30. Barát volt s a huszita háborúk kitérésekor *Ziska* seregéhez csatlakozott. Itt annyira kitünt, hogy *Ziska* halála után 1424. a táboriták fővezére lett és félelmetes hírnévre tett szert. 1426 jún. 16. *Aussig*-nál legyőzte a német kereszties sereget, azután feldúlta Ausztriát a Dunáig. 1427-ben Prágát is hatalmába kerítette s ő intézte a huszíták pusztító hadjáratait a szomszédországok, így hazánk ellen is. 1431 aug. 14. újból fényes győzelmet aratott a németeken *Tausz* mellett. A *prágai kompaktátumok* (l. o.) elfogadása után a mérsékeltek ellen fordult, de *Böhmisch-Brod* mellett 1434 máj. 30. teljes vereséget szenvedett s maga is elesett a hareban. — Alvezére volt a *Kis-P.* (*Prokupek*), aki részt vett P. összes harciban s vele együtt esett el.

**Prokop**, adók. Belovár-Körös vm. *garešnicai j.-ban*, (1910) 283 szerb és magyar lak. (Tr. SzHSz.)

**Prokopios** (*Procopius*), görög (bizánci) történetíró, szül. Caesareában (Palesztina), megh. Konstantinápolyban 562. Kr. u. *Belizár* (l. o.) fővezér titkára volt s elkísérte azt a *vandal, gót* és *perzsa* háborúkba. Megírta ugyanezen háborúk történetét 8 könyvben. *Peri Ktismatón* c. művében megírta Justinianus császár építkezéseit, de a császárról írt dicséreteit visszavonta az ú. n. *Historia arcana* (Titkos történet) c. munkájában. Ebben élesen bírálja az udvar, különösen Theodora császárné erkölcsstelenségét. P. Polybiost vette mintaképül s műveiben az ó-görög pogány és az újabb keresztény felfogás titkröződik vissza. Műveit először *Maltretus* adta ki (Páris 1663), azután *Dindorf* a *Scriptores Historiae Byzantinae* című gyűjteményben (Bonn 1833—38), legújabbban pedig *Haurvy* (Leipzig 1905—1906, 3 köt.). Egyes műveit németre *Coste* (Leipzig 1885), franciára *Isambert* (Paris 1856), olaszra *Comparetti* (Roma 1895—98) fordították le. V. ö. *Dahn*, *Procopius von Caesarea* (Berlin 1865).

**Prokris**, Kephalos (l. o.) felesége.

**Prokrustes** (*Damastes* és *Polypemon* néven is), hirhedt, mesés attikai utonálló, Poseidon fia. Az elfogott utasokat egy ágyba fektette s a ki az ágnál hosszabb volt, abból a felesleget levágta, aki rövidebb, azt halálra nyújtotta. Innen a közmondásos «Prokrustes-ágy»: kényszerhelyzet, ha valaki kénytelen jogainak megnyirbálását eltűrni. Theseus (l. o.) végre magára P.-re alkalmazta ezt az eljárást s ezzel garázdálkodásának véget vetett.

**Proksch**, *Joseph*, osztrák zenész, szül. a cseh Reichenbergben 1794 aug. 4., megh. Prágában 1864 dec. 20. 13 éves korában megvakult; Berlinben megismerkedett *Logier* rendszerével (osztálytanítás több zongorán egyszerre) s 1830. Prágában így rendezett be zongoraiskolát. Munkái: *Aphorismen über Katholische Kirchenmusik* (1858); *Allgemeine Musiklehre* (1857); *zongoradarabok*, átiratok. V. ö. *Rudolf Müller*, *Joseph P.* (1874).

**Proktitisz** (gör.) a. m. végbélgyulladás; *proktokele* végbélsérv, végbélelőesés; *proktoplasztika*, sebészeti műtét, mellyel a végbél veleszületett rendetlenségein vagy sérülésein segítenek; *prokorrhógia*, a végbél vérzése; *proktorroea*, végbélből származó kifolyás; *prokto-szpaismus*, a végbél záró izomzatának görcse; *proktoszténózis*, végbélszűkület; *proktotomia*, a végbélhártya felhasítása.

**Prokuj**, a Piasztokek uralkodóházából, Szt. István király avunculusa, Adelhaidnak, Géza vezér feleségének testvére lett volna.

**Prokujlje**, Toplica szerb kerület székhelye, a Toplica folyó mellett, kb. 5500 lak., számos, a római korból maradt rommal. 1915 nov. 13. a bolgár csapatok elfoglalták.

**Prokura**, *prokurista*, l. *Procura*, *Cégvezető*.

**Prokurációk** (*procuratiók*), velencei paloták. A velencei köztársaság legmagasabb személyiségei a Szt. Márk prokurátorai voltak. Kilenc valódi prokurátoron kívül, akik között a doge is

volt, számos tiszteleti prokurátori állást is szereztek, amelyeket pénzért lehetett megszerezni; a prokurátorok a prokurácia palotában székeltek a Szt. Márk-tér É.-i és D.-i részén. A régi P. (1490—1517) Lombard Pirre műve; a királyi palotához csatolt új P. (1584) Scamozzi műve.

**Prolabium** (lat.) a. m. előajak, az arc bőréből elvágódott ajkpirral (rubor laborum) borított ajakrész, amely zárt szájon kívül látszik.

**Prolapsus** (lat.), l. *Előesés*.

**Prolatio** (lat.), a menzurális zenében a P. 1. általában a hangjegyek viszonylagos értékét jelenti (proferre, a. m. kivinni, előadni). Marchetus di Padua ismerteti először a P. négy fajtát. 2. P. alatt a *semibrevis* értékének megállapítását is értették. Ha a *semibrevis* három minimára bomlott fel, akkor a *tempus* jelzésnél pontot alkalmaztak; ez volt a *P. maior*. Pont nélkül a *semibrevis* kéttagú volt (*P. minor*), l. *Menzurális hangjegyek*.

**Prolegatus** (lat.) a korábbi Egyházi Államban a tartományi helytartó.

**Prolegomena** (gör.) a. m. előszó vagy bevezetés, mely arra van hivatva, hogy az olvasót az irodalmi műnek a szellemébe beavassa; előkészítélet; bevezetés egy-egy tudományszakba.

**Prolektit** (ász.), a *humitsornak* első tagja, a Kobányában Nordmarken mellett (Skandinávia) igen ritkán található monoklin kristálykákban, kémiai összetétele  $Mg[Mg(F_3OH)_2][SiO_4]$ .

**Prolepsis** (gör., a. m. elővétel), 1. a *retorikában* az a fogás, mikor a szónok maga felhossa az ellenfélnek hatásra számított érveit s ezzel megfosztja az újság érdektől és meglepő erejüktől, esetleg meg is cáfolja őket, maga részére pedig nyíltságával bizalmat szerez a hallgatóságnál. A P. nem beszédalakzat, hanem a szónoki taktika egyik eszköze. L. *Megelőzés*. — 2. P. a *növénytanban* az a jelenség, amidőn a növények kelténél hamarabb hajtanak, pl. a jövő tavasz helyett már előző ősszel vagy télen. A rügyekben ugyanis már megvan mindazon szervnek a kezdete, amely csak a jövő tavasszal jut rendszeres körülmények között kifejlődésre, de néha a kihajtásra kedvező körülmények miatt már előbb is. A virágzásban bekövetkező ilyen P.-t *proanthesis* névvel is illetik. A P. esetében tehát másodvirágzás áll be (l. o.), illetőleg a növény kétszer nyíló, kétszer virító, t. i. a rendszeres tavaszi vagy nyári és a rendestől időben elütő és csak esetleges őszi virágzás között be. Az őszi virágzás oka nem mindig a P., hanem sokszor *proventiv rügy* keletkezése is, vagyis oly rügyé, amelynek fejlődési korszaka tulajdonképpen már előző időre esett, de egy ideig nyugalomban volt és később fejlődött csak ki; ez esetben tehát a rügyek kései fejlődése (opsigonia) hozta létre a másodvirágzást, miért is a proanthesisből való megkülönböztetéstül metanthesisnek mondják. Különben a P. bizonyos fajtákon állandósul is (l. *Remonválás*).

**Proles** (lat.) a. m. utód, sarjadék, gyermek.

**Proletárállam**, az állam olyan berendezése, ahol a politikai hatalom kizárólag a vagyontalan, testi munkájából élő társadalmi osztály ke-

zében van. Ha a munkásosztály ezt a politikai hatalmat nem természetesen súlyánál fogva, hanem csak önkényes és erőszakos eszközökkel képes megtartani, proletárdiktatura van. L. *Proletárdiktatura* és *Tanácsköztársaság*.

**Proletárdiktatura** az állam oly berendezése, amely mellett a vagyontalan, kizárólag testi munkából élő társadalmi osztály abszolutisztikus (önkényes) módon uralkodik a többi osztály felett. A P. rendszerét a bolsevista irodalom dolgozta ki. Szerintük a munkásosztálynak nem kell bevárnia azt az évszázados nyugodt fejlődést, amely a szocializmus eszméit esetleg diadalra segítheti, hanem jogában áll mint kisebbségnek is magához ragadnia a hatalmat, a mai társadalmi berendezéseket erőszakos módon megsemmisíteni és a romokon felépíteni a kommunista államot, amelyben csak a munkásoknak vannak jogaik. A kisebbség uralmát természetesen csak fegyveres erőszakkal és terrorral tudja fenntartani; a gyakorlatban úgy Oroszországban, mint hazánkban rémuralommá fajult s nem is mint a munkásosztály, hanem csakis egy kis csoport diktatúrája jelentkezett. A P. a kommunista alkotmány szerint a tanácsokon nyugszik. L. *Tanácsköztársaság*.

**Proletariátus**, az ó-korban a rómaiaknál a vagyontalanoknak (proletáriusoknak) az osztálya, akiknek csak gyermekük volt (proles a. m. ivadék), de vagyonuk nem. A Servius Tullius-féle cenzusos alkotmányban a P. a többi öt osztályba sorozott polgárok 192 centuriája közt csak egy centuriát alkotott és a centuriális gyűlésen csak szavazattal bírt. Újabbán a P. kifejezést általában a vagyontalan osztály megjelölésére használják. L. *Proletárállam*, *Proletárdiktatura*.

**Proletárjog** címmel jelent meg a magyar tanácsköztársaság (l. o.) jogi szaklapja előbb a Szociálista Jogászszövetség, majd az igazságügyi népbiztosság szerkesztésében.

**Proletárok** (lat. *proletarii*), a régi római polgárok osztályaiban az utolsók, akiket az állam csak ivadéku (a. m. proles) szempontjából vett figyelembe, mert alig volt vagyonuk, s ezért fel voltak mentve adó- és katonai szolgálat alól, de később, ha beléptek a hadseregbe, zsoldot kaptak. — Újabb időben a P. az a társadalmi osztály, mely munkájával megszerzi ugyan élelmét, s így nincs terhére az államnak, de keresetéből semmit sem rak félre. Szellemi P.-nak nevezik azokat, kik szegény sorsukban műveltséget szerettek ugyan, de műveltségüknek megfelelő társadalmi életet jövedelem híján nem élvezhetnek.

**Proli**, l. *Harmonista*.

**Pro libertate** (lat.) a. m. a szabadságért; l. *Libertas*.

**Pro libito** (lat.), a. m. tetszés szerint.

**Prolificatio** v. *átnövés* (növény), amidőn a rend szerint növekedését a virágfejlesztéssel befejezett szár a kialakult virágon át tovább növekedik és egy második virágot fejleszt.

**Pro litteris et artibus** (lat.), tudomány és művészetért adományozott cs. és kir. osztrák-magyar érdemjel. Alapította I. Ferenc József 1887 aug. 18. Ischlben. Az érdemjel a régi tudomány és művészet jutalmául adományozott

aranyérmét volt hivatva pótolni, mely 1835 júl. 15. (illetve okt. 17.) alapítottatott, 1837 szept. 29. kibővítettett, 1849 febr. 24. megváltozott s 1867 ápr. 13. kis és nagy éremre oszlott, de melyet mint rendjelvényt soha nem viseltek. A P. rendjel jelvénye tojásdad aranyérem, keskeny fekete szegéllyel, körülötte fekete zománcos babérkoszorú, melyet fent, alul és kétoldalt fekete ékítőmennyű aranyzalag köt össze. Előlapján az alapító reliefképe az aranygyapjas-rend öltönyében, megfelelő körirattal. Hátlapján Pro litteris et artibus felirat. Az érem biborbélésű aranykoronán függ. Szalagja vörös, 45 mm. szélességű, melyen a férfiak nyakban, nők balvállon viselik.

**Prologus** (*prologos*, gör.), a görög drámának a helyzet felől tájékoztató, de már a drámai cselekményhez tartozó bevezetése Aischylosnál és Sophoklesnél. Euripidesnél már csak tájékoztató magánbeszéd, melyet valamelyik személy (többnyire isten) mond. A rómaiaknál Plautus szintén így alkalmazta, Terentius azonban ellenfeleivel is polemizál benne. Újabb költők is alkalmazták, így Shakespeare a Viharban és a Szentivánéji álomban; Schiller Wallensteinhoz, Goethe Fausthoz. Ünnepi alkalmakra is szoktak többnyire drámai prólogot írni, ilyen pl. Vörösmartytól Árpád ébredése.

**Prolongáció** (*prolongatio*, lat.), a m. meghosszabbítás; jelesül szállítási vagy fizetési határidőnek meghosszabbítása. Váltó-P., a váltó fizetési határidejének meghosszabbítása a váltóbirtokos és a váltóadós egyetértésével, rendszeren új váltó kiállításával, amelyet a régi váltó forgatói is forgatmányaikkal ellátnak. A magyar váltótörvény a váltóprolongációról kifejezett intézkedést nem tartalmaz. Általános P.-t állapított meg mindennemű pénzfizetésekre nézve az 1914 júl. 31. elrendelt általános moratórium, amely a háború folyamán ismételt, de egyre szűkebb körben meghosszabbított. L. *Moratórium*.

**P.** a kereskedelmi életben az ügyletek határidejének meghosszabbítását jelenti. A P. vonatkozhatik a spekulációs üzlet lejáratának meghosszabbítására; ha ugyanis azok a körülmények, melyek beálltára az üzérkedő üzletét alapította, az eredeti időpontig nem következtek be, akkor — ha kénytelen volna az üzletet lebonyolítani — feltétlenül vesztesége volna, ennek elhárítására üzletfelének fizetett díj ellenében P. útján meghosszabbítja az ügylet terminusát abban a reményben, hogy az újabb határidőig spekulációja valóra fog válni. (Tőzsdei P.) A P. másik neve a hitel tartamának meghosszabbítása, amelynél az adós a hitelező beleegyezésével v. ellenérték fizetése mellett (P.-s kamat), v. anélkül tartozása visszafizetésére haladékot kap.

**Prolongációs üzlet**, l. *Prolongáció* és *Halasztó-üzlet*.

**Prolongement** (franc., ejtsd: proloŋzmaŋ), készülék a zenei hang meghosszabbítására, megnyújtására. 1. Zongoránál: l. *Pedal*; — 2. harmóniumnál: l. *Harmónium*.

**Promachos** (gör.), a m. előharcos, Athenának, mint hadi istennőnek mellékeve.

**Prome** (*Pjé*, *Pre-mjo*), az ugyanily nevű kerület székhelye Birma brit-indiai tartományban,

kb. 27,000 lak., élénk tranzitó-kereskedéssel. 1853 óta brit birtok.

**Pro memoria** (lat.) a m. emlékül, megemlékezésül, emlékirat, beadvány valamely hatósághoz. L. *Memorandum*.

**Promenade** (franc., ejtsd: promnád) a m. séta, sétatér.

**Pro mense**, a m. hónaponként, vagy egy hónapra vonatkoztatva.

**Promesse** (franc.), a m. ígervény (l. o.).

**Prometheus** (gör., a m. előrelátó, gondoskodó), Japetos titán és Klymene fia, Atlas, Menoitios és Epimetheus testvére, Deukalion (l. o.) atyja. Hesiodos beszéli, hogy mikor az istenek a titánok legyőzése után pöröltek az emberekkel a nekik járó tisztelet és áldozatok dolgában, P. az emberek javára ki akart fogni Zeuson, amelyben az áldozati állapot húsának javarésztét az állat bőrébe varrva elrejtette s a rosszabb részeket tette felül. Zeus átlátta a cselet, de készakarva a rosszabb részt választotta, csak azért, hogy kárprótlásul elvehesse az emberektől a tüzet. P. azonban az emberi nem boldogítására lelopja a tüzet az Olymposról. Zeus ezért úgy áll boszút, hogy Pandorát (l. o.) küldi büntetésül az emberekre, P.-t pedig a Kaukázushoz láncolatja, hol egy keselyű folyvást tépdesi újra meg újra kinövő máját, míg végre Herakles le nem nyilazza a keselyűt. *Aischylos* P.-trilógiájában, melynek első része, a Leláncolt P. maradt fenn, az emberiség nagy jóltevőjének, a kultúra hős mártírjának rajzolja P.-t. Szerinte P. Themis fia, ki a Zeus előtt elrejtett jövőt is tudja. Tanácsával győzelemre segítette Zeust a titánok ellen; aztán védelmébe veszi az emberiséget, melyet Zeus ki akart irtani, átadja nekik a tüzet, minden találmány és kultúra forrását, mellyel az ember a természet erőivel szemben védekezhetik, megtanítja az embert a tudományokra és művészetekre. Ezért kell a Kaukázushoz láncolva bűnhődnie. De szenvedésében is hajthatatlan marad s nem akarja elárulni Zeusnak azt a titkot, melytől uralma függött; ezért Zeus villámával sújtja és a szírttel együtt a Tartarosba taszítja. Sok idő múlva ismét a felvilágra kerül, de tovább is a szírthez láncolva kell gyötrődnie, míg Herakles meg nem szabadítja s a gyógyíthatatlan sebben sinylődő Cheiron (l. o.) le nem megy helyette az alvilágba. P. ekkor kijelenti Zeusnak a titkot, t. i. inti, ne vegye nőül Thetist (l. o.), mert annak olyan fia fog születni, aki hatalmasabb lesz az atyjánál s így égi trónját ledönti. Így az Olymposra jut és ismét tanácsadója lesz az isteneknek, az emberek pedig áldozatokkal és a róla nevezett ünneppel (Prometheia) ülik meg emléket. Későbbi költők szerint P. művész is volt, ki agyagból embereket és állatokat formált. A képzőművészet (vázaképeken, reliefeken) főleg bűnhődését és megszabadulását szerette ábrázolni. Egy capitoliumi szarkofágosz mint a tűz elrablóját s emberalkotót ábrázolja. Említést érdemel a modern alkotások közül Ed. Müller berlini szoborcsoportja és Griepenkerl 8 freskója az athéni akadémia tanácstermében. V. ö. *Weiske*, P. und sein Mythenkreis (Leipzig 1842); *Kuhn*, Die Herabholung des Feuers und des Göttertrankes

(Gütersloh 1886); *Holle*, Die P.-sage (Berlin 1879).

**Promill** v. *permill* a. m. ezredrész; jele ‰<sub>00</sub> a. m. ezrelék.

**Promiscue** (lat.) a. m. elegyesen, vegyesen.

**Promiscuitas** v. *hetaerismus* (*hetériszmus*, l. *Család*), a teljesen rendszertelen közös nem élet. Némely etnográfus szerint az ember primitív állapotában, mikor még a társadalmi élet nem alakult ki, semmi rendszer sem uralkodott a nemi élet terén. A tapasztalat azonban azt bizonyítja, hogy még a legfejletlenebb törzseknél is vannak szokások, melyek a nemi élet nyilvánulásait szabályozzák. A P. tehát csak elmélet, melynek tapasztalati alapja nincs. V. ö. Ed. *Starke*, Die primitive Familie in ihrer Entstehung u. Entwicklung (1888) és E. *Westermarck*, The origin and development of the moral ideas (I. k., 1906).

**Promissio** (lat.) a. m. ígélet.

**Promissum** (lat.) a. m. ígért dolog, ígélet.

**Promisszórius eskü**, l. *Eskü*.

**Promiszkuitás**, l. *Promiscuitas*.

**Promontor**, község, l. *Budafok*.

**Promontore** (*Premanture*), az Isztriai-félsziget D-i csúcsa, amelynek közelében a kis Scoglio sziklás szigeten van a világító torony.

**Promontorium** (lat.) a. m. előfok, hegyfok. — A boncolásban a keresztcsontnak a medencébe szögellő része.

**Promontorium Lacinium**, l. *Nao-fok*.

**Promontorium Minervae**, l. *Campanella*.

**Promorfológia** (*promorphologia*, gör.), az a tudomány, mely az állatok alakjával foglalkozik és az állatok külső alakját egyszerű stereometriai alakokra igyekszik visszavezetni. A P. a különböző alakokra vezeti vissza az állatok alakját:

I. *Centrostigma*. Geometriai középpontjuk egy pont és főtengelyük nincsen.

1. *Homaxonia*. Gömbalak.

2. *Polyaxonia*. Sokszögletes alakok, melyeknek összes csúcsai egy gömbfelületre esnek.

II. *Centraxonia*. Geometriai közéjük egy egyenes vonal (főtengely).

3. *Monaxonia*. Egytengelyűek. Keresztmetszetük kör.

4. *Stauraxonia*. Keresztmetszetük. Keresztmetszetük ellipszis v. sokszögletű.

III. *Centroplana* (*Bilateralis* vagy *Zeugita*). Geometriai közéjük egy sík alkotja. Testükben három, merőlegesen álló tengely különböztethető meg, nevezetesen fő-, hát-hasi-és haránt-tengely.

5. *Amphipleura*. Bilaterális-radiális alapalakúak Pl. ilyenek az ötsugaras tengeri sünök.

6. *Zygopleura*. Kétoldali részarányos alapalakúak.

IV. *Acentronia*. Geometriai közép hiányzik.

7. *Anaxonia*. Szabálytalan alak.

**Pro mortuo** (lat.) a. m. halott gyanánt; P. *declaratio*, a. m. holtnak nyilvánítás.

**Promotio** (lat.) a. m. előléptetés, előmozdítás, különösen akadémiai méltóságokra, pl. tanári, doktori rangra; *promoveál*, előléptet; *promovenás*, az előléptetendő, felavatandó.

**Promptarium** (lat.), készlettár, raktár; inuen az utánanézésre való könyvek neve.

**Promptus** (lat.) a. m. pontos.

**Promulgatio** (lat.) a. m. kihirdetés; különösen törvényki hirdetés. A pápai törvények kihirdetése régi szokás szerint bizonyos helyeken, jelsül a vatikáni bazilika, a lateráni egyház és az apostoli iroda kapuján való kifüggesztés útján történik (ad valvas basilicae vaticanae; ecclesiae Lateranensis; cancellariae apostolicae). I. *Törvény*.

**Promycelium** (növ.), a Basidiomyceták (l. *Gombák*) közül az üszöggombák és rozsdagombák nyugvó spóráiból keletkező myceliumszerű basidium.

**Prónai Antal**, irodalomtörténíró, szül Lissón (Hont) 1871 dec. 29., megh. Budapesten 1914 máj. 29. Mint gimnáziumi tanuló 1889. belépett a kegyes rendbe. A budapesti egyetemen 1895. bölcsészettudományi oklevelet szerzett. A rend vezetősége 1897. kiküldte Rómába a rend alapítója levelezésének tanulmányozására s 1912. kormánytanácsosi méltóságra emelte. Írt középiskolai tankönyveket, a magyar nyelvi oktatás kezdő fokától a befejezésig, s különösen értékes *Magyar irodalomtörténete* (2 köt. 1910—1911); ifjúsági és népiratokot, melyek közül *A kis Jézus* c. verses legendái (1895) nagy tetszést arattak; pedagógiai és kulturhistóriai dolgozatokat. Nevezetesebb munkái: *Simai Váratlan vendége és Mesterséges ravaszága* (1895); *Dugonics András életrajza* (1903), a költőnek mindeddig legterjedesebb és legmodernebb életírása, melyet a szegedi Dugonics-Társaság megkoszorított; *Futó csillagok*, fiatalon elhunyt költőink jellemrajza (1903); *A piaristák színjátéka Pesten* (1907). A Kath. Tanáregyesület közlönyét, a *Magyar Középiszkolá-t* megalapítása óta szerkesztette.

**Pronaosz** (gör.) a. m. előcsarnok, a görög templomoknál és a keresztény bazilikáknál (l. o.).

**Pronatio** (lat.) a kar és kéz befelé (borintás v. tétközli mozgás), ellenben *supinatio* a kar és kéz kifelé való forgatása (hányintás v. kéregető mozgás, kéztartás). Ezeknél a mozgásoknál az alkar orsócsontja a singsont körül (felső orsó-singsonti ízesülés) forog.

**Prónay** (*tótprónai* és *blatniczai*, báró és nemes) család, Turóc vármegye legrégebb nemes családjainak egyike, amely elterjedt Nógrád, Pest, Nyitra vármegyékben is. Első ismeretes törzse *Rechh* (*comes*), IV. Béla király korában élt és 1279. szerezte Tót-Prónát, melyre fiai, I. Pál mester és *Serefel* 1293-ban III. Endre királytól új királyi adománylevelet nyertek. A nemzetség ez időtől fogva szakadatlanul virágzik, több ágra oszlik s vármegyei, majd országos előkelő hivatalokat visel és hazafisága, valamint a tudományok kedvelése s pártolása által tűnik ki. Az I. Ferdinánd idejében élt *Mátyás* (Literatus) Turóc vm. jegyzője, testvérével együtt a királytól 1563. ősi nemessége megerősítését nyeri új címerrel s ennek maradékai közül I. László alapítja a XVII. sz.-ban a pozsony-trencsényi kevéssé jelentékeny ágat, III. Pál a nógrádi, ennek testvére, I. Gábor pedig a legvagyosabb pest-vármegyei bárói ágat. III. Pál egyik fia, IV. Pál (1760) kitűnt a gazdaság, különösen a borászat terén szerzett érdemei által, kiadta *A szőlőknek*



plántálásáról, helyes műveléséről és a boroknak gondos megtartásáról való oktatás c. értekezését (Pest 1786). *P. Ferenc* fiatal korában (1818) szolgabíróul Nógrád vm. szolgálatba lépve, mint vezérférfiú ama válságos időben, midőn 1823., országgyűlésen kívül, alkotmányellenesen adó s újonczás vettett a vármegyékre, kitűnő szerepet vitt a megyében. Az ellenszegülő Nógrád vm., királyi biztosság kirendelése mellett, közgyűlésének a székhelyen megtartásában katonai hatalommal gátoltatván, gyűlését Szügyi helységben a szabad ég alatt tartotta meg *P. Ferenc* elnöklété alatt. Fiai (*György, Péter*) a szabadságharcban mint honvédtisztek szolgáltak, *Ferenc* 1855. halt el. *II. Mihálynak*, ki Turóc vármegyéből Nógrádba telepedett, fia volt *I. Gábor*, nevezetes jogtudós, táblai ügyvéd, 1751. Pest vm. országgyűlési követe, királyi tanácsos s a bárói ág megalapítója. Ennek két fia, *László* (l. alább; *P. 6.*) Csanád vármegyei s *II. Gábor* Gömör vármegyei főispánok, 1770. *Mária Teréziától* bárói rangot nyertek. *László* fia, *Sándor* (l. alább; *P. 7.*) gyermektelen lévén, *Lajos* nevű testvérének fiát, *Albertet* (l. alább; *P. 1.*) fogadta fiává s örökösévé. A XVI. sz.-ban az egész család áttért az evangélikus hitre s azóta egyike a protestantizmus legerősebb híveinek s támaszainak. A család birtokai Acsa, Csővár, Tápó-Györgye és Farnos. — Nevezetesebb tagjai a családnak:

1. *P. Albert* báró, *Lajos* ezredesnek Wartensleben grófnőtől született fia és *Sándor* (l. *P. 7.*) fogadott fia s örököse, szül. 1801 márc. 31., megh. 1867 aug. 14. 1846-ban Pest vm. főispáni helytartója, azután a hétszemélyes tábla bírása, valóságos belső titkos tanácsos, 1860-tól megválasztott koronaőr azután újból a helyreállított hétszemélyes tábla bírása lett. 1840 márc. 8-tól fogva nagybátyjának, *Sándornak* helyét foglalta el az Akadémia igazgatósági tanácsában, melynek munkálkodásaiban buzgó részt vett. Az országbírói értekezletnek is *Apponyi György* gróf által meghívott s a tanácskozásokban részvevő tagja volt. Az ev. egyháznak 1860-iki általános konventjében egyikévé lett a négy kerületi felügyelőnek, azután pedig a magyarországi ev. egyház főfelügyelői hivatalára választották meg.

2. *P. Dezső* báró, politikus, *P. 4.* fia, szül. 1848 október 22. Főiskolai tanulmányait Pozsonyban és Budapesten, a berlini és lipesei egyetemen végezte. 1874-ben képviselővé választották. A *Ghyecz Kálmán* vezérlete alatt álló középpárthoz csatlakozott. 1874-ben a dunántúli evangélikus egyházkerület felügyelőjévé, 1882. és 1888. ismét országos képviselővé választották pártunkívüli, közjogi ellenzéki programmal. A főrendiházban is az ellenzék egyik tevékenyebb tagja volt. 1905—1906. tevékeny részt vett a törvényes nemzeti ellenállás küzdelemeiben. 1883. a magyarhoni evang. egyház egyetemes felügyelőjévé választották, mely tisztségről 1917. megrendült egészségi állapota miatt lemondott. 1917. a debreczeni egyetem diszdoktori oklevéllel tüntette ki. Kiadta: *Magyar evang. egyháztörténeli emlékek* (sajtó alá rendezte *Stromp László*, Budapest 1905).

3. *P. Gábor* (II.), a *P. bárók* egyik ágának feje, kit *László* fivérével együtt *Mária Terézia* 1770. bárói rangra emelt, szül. 1748., megh. 1811 szept. 29-én. 1766. Felső-Olaszországot utazta be, azután rövid időre a hadsereg kötelékébe lépett, de azután a családi hagyományokhoz hiven az ev. egyházügy felé fordult, hol csakhamar esperességi felügyelővé választották. *II. József* trónralépte után hivatalt vállalva, a pozsonyi iskolai kerület főigazgatója s 1787-től fogva Bars, 1789 kezdve pedig Gömör vm. főispánja lett. Midőn *II. József* halála után a magyar alkotmány helyreállított, tanügyi hivatalától felmentették ugyan, de gömöri főispáni méltóságát még *I. Ferenc* király alatt is 1810-ig viselte. 1808-ban belső titkos tanácsos lett. 1810. pedig megválasztották az összes magyarországi iskolák főfelügyelőjévé. Kiváló pomológus is volt s nagy gondot fordított a szőlőművelés javítására. Utódaira gazdag könyv- és kéziratgyűjtést hagyott.

4. *P. Gábor* (III.) báró, *P. 3.* unokája, szül. Besztercebányán 1812 ápr. 1., megh. Firenzében 1875 ápr. 1. Pályáját a közigazgatásnál kezdte s mint Turóc vm. követe megjelent az 1839—40-iki országgyűlésen, amelyen szabadelvű egyházpolitikai beszédei keltettek feltűnést. A szabadságharc alatt egy ideig a főrendiházban szerepelt, de a parlamentet nem követte Debreczenbe. Az önkényes uralom éve alatt közgazdasági és kulturális tevékenységet fejtett ki s egyik főszervezője volt a magyar protestáns egyházak ellenállásának Thun osztrák miniszter kulturpolitikája ellen. Utóbb Deák Ferenchez csatlakozott s vezére mellett haláláig kitartott. A 40-es és 50-es években a magyar kérdés ismertetése céljából figyelemre méltó tevékenységet fejtett ki az európai sajtóban. Művei: *Ansichten eines Constitutionellen in Ungarn* (1850); *Das k. k. Patent von 1859, als Mystifikation in Ungarn* (1860).

5. *P. József* báró, politikus, szül. Romhányban 1821., megh. Budapesten 1884 máj. 16. Fiatalon vett részt a reform-korszak és a szabadságharc mozgalmaiban, 1850. amnesztiát nyert, 1861. a határozati, 1865. a balközépi párthoz csatlakozott s azt követte a fuzióba is. 1880. belügyi államtitkárrá nevezték ki; az államrendőrség szervezése az ő nevéhez fűződik.

6. *P. László* báró, közjogi író, szül. 1735., megh. Pesten 1808 okt. 28. 1763-ban Nógrád vm. másod-, 1765. első alispánja, 1770. bárói méltóságot nyert és kir. helytartósági tanácsos lett. *József* császár alatt (1787) cs. kir. v. b. t. t., Turóc vm. főispánja, Zólyom-, Hont-, Lipót-, Gömör- és Árva megyék adminisztrátora és kir. biztosa. *II. József* halála után Csanád vm. főispánja. A magyar nyelv és irodalom buzgó pártfogója volt. Az 1790—91-iki országgyűlésen a magyar nyelv hivatalossá tétele mellett küzdött. Munkái: *Cogitata de hereditariis et perpetuis comitatuum supremis comitibus* (Pozsony 1826); *Opinio de comite Temesiensi innumerum regni baronum jure postlimini reponendo deputationi regnicolarum politicae substrata* (u. o. 1826).

7. *P. Sándor* báró, *P. 6.* fia, szül. Acsán (Pest) 1760 ápr. 7., megh. u. o. 1839 febr. 5. Már 30 éves korában az evang. egyház felügyelője s mint ilyen, az 1791-iki evang. zsinat alelnök, ugyanazon

évben aransarkantyús vitéz s kir. kamarás. 1819-ben az evang. egyház főfelügyelője volt. A főrendiház s az országos küldöttség állandó tagja. E minőségében írta az 1830-iki országgyűlésre *Az országgyűlés elrendezéséről* című művét. Maradandó emlékezetet vívott ki nevének, mint a tudósok és írók lelkes gyámolítója. Utóda nem maradván, testvérének Lajosnak fiát, *Albertet* (l. P. 1.) fogadta fiává s örökösévé. Az Akadémiában, melynek igazgatósági tagja volt, 1840. Székács József tartott felette emlékbeszédet. V. ö. Magyar Akadémia Évkönyvei, 5. köt., 1842.

**Prónayfalva**, Tázlár község, Harka és Kötöny puszták egyesüléséből keletkezett nagyközség Pest-Pilis-Solt-Kiskun vm. kiskőrösi j.-ban, (1920) 3219 magyar lak.

**Pronephros**, l. *Fejvese*.

**Pronepos** (lat.) a. m. dédunoka.

**Pronomen** (lat.) a. m. névmás (l. o.).

**Pronszk**, város Rjazan orosz kormányzóságban a Pronja mellett, 8000 lak.

**Pronucleus**, l. *Termékenyítés*.

**Pronunciamento** (spany. (ejtsd: —nunszi—) a. m. kiáltvány. Spanyolországban s a közép- és délamerikai köztársaságokban a politizáló táborok felkelésre hívó szózatái.

**Pronunciatio** (lat.) a. m. kiejtés, szavak kimondása.

**Pronuncius**, l. *Követek*.

**Prony** (ejtsd: proni), *Gaspard Clair François Marie Riche*, baron de P., francia mérnök és fizikus, szül. Chameletben 1755., megh. Asnièresben 1839 jul. 29. Az École polytechnique-on a mechanikát tanította, majd az École des Ponts et Chaussées-nek igazgatója volt. A zeneelmélet terén is működött. Munkái: *Mémoire sur le jaugeage des eaux courantes* (Paris 1802); *Recherches physico-mathématiques sur la théorie des eaux courantes* (u. o. 1804); *Nouvelle architecture hydraulique* (u. o. 2 kötet, 1790—96); *Cours de mécanique, concernant les corps solides* (1815, 2 kötet); *Instruction élémentaire sur les moyens de calculer les intervalles musicaux* (1822). P.-tól származik a P.-féle fékezőnek nevezett mérőeszköz.

**Prony-féle fékező**, l. *Erőmérő*.

**Prooimion** (gör. latinosan: prooemium) a. m. bevezetés, előhang.

**Propaesin**, a paraamidobenzoésav propilesztere. Szintelen por. Helybelileg érzéstelenítő hatású. Belsőleg adják hányás, gyomorfekély, tengeri betegség esetén 0.2—1.0 gm.-os adagban, külsőleg a száj, garat, orr nyálkahártyájára, égési sebekre alkalmazzák hintőpor alakjában.

**Propaganda** (lat.), 1. általában minden intézet, melynek célja véleményterjesztés. *Collegium de P. fide*-nek nevezik a VIII. Orbán pápától Rómában hittérítők képzésére alapított intézetet (1627). *Congregatio de P. fide* a XV. Gergely pápától (1622) Rómában alapított társaság a katolicizmusnak a pogány vidékeken terjesztésére s az eretnokség kiirtására (l. *Hittérjesztés*). 1884. a Collegium ingatlan javait az állam elvette, járadékkötvényekben adott kellő kárpótlás mellett. A római kuriának X. Pius által törént újjászervezésekor (Sapientia consilio 1908 jun. 29.) a P. is jelentékenyen megváltozott,

amennyiben joghatósága igen megszükkült, úgy területileg, mint a hittérítőket illetően.

2. P., általánosságban eszmék tervszerű terjesztése. A P. főszköze a sajtó (napi lapok, népszerű iratok, plakátok), de céljait szolgálhatják tanfolyamok, egyesületek, színi előadások, stb. Ha a P. célja tudományos eszmék terjesztése, a műveltség népszerűsítése, társadalmi bajok (pl. az egykerendszer, az alkoholizmus) v. betegségek (pl. a vérhaj) leküzdése: *kulturpropagandáról* beszélünk. Napjainkban különös jelentőségre a *politikai P.* emelkedett, amely politikai eszmék, pártprogramok terjesztésében áll és rendszerint tetszetősen formált jelszavaknak a köztudatba való átvitelével dolgozik. A P. lehet *társadalmi*, ha társadalmi intézmények (egyesületek) fejtik ki és lehet *állami*, ha állami célok szolgálatában, állami szervek tartják fenn. Az állami P. néha társadalmi eszközökön (szabad sajtó, stb.) felül hatalmi eszközökkel (pl. cenzúrával stb.) is dolgozik, hogy ellenkező P.-t megakadályozzon. A P. rendszerint tendenciózus, irányzatos természetű és az ellenérvek feltűrésára nem helyez súlyt, céljának elérésére az eseményeket gyakran valótlan színben állítja be, jelentőségüket túlozza, kiszínezi.

A világháború előtt az államok inkább csak külpolitikai P.-val (irredenta, gyarmati terjesztés, pánszlávizmus, stb.) foglalkoztak, a belpolitikában inkább csak a pártok P.-ja érvényesült. A háború nemcsak a külpolitikai P.-nak szabott új irányt, de a belső állami P.-t is kifejlesztette. A P. mestereinek a szövetséges és társult hatalmak bizonyultak. Az egész háborút mint a kultúra küzdelmét állították be a barbárság, a militarizmus ellen. A népek önrendelkezési jogának, a kis nemzetek felszabadításának, a kisebbségek védelmének csillogó, de valótlan jelszavával nemcsak a semleges közvélemény szemébe hintettek port, de lassan megtevették a központi hatalmak közönségét is. Az 1918-ban Angliában állami támogatással megszervezett Northcliffe-sajtó az ellenséges frontokat a defetista iratok millióival árasztotta el úgy, hogy a központi hatalmak szerény P.-ja a versenyt nem tudta velük fölvenni. A háború elvesztésének egyik főoka kétségtelenül az ellenséges P. sikereiben és a belső P. gyengeségében kereshető. A belső háborús P. egyik példája különben a hadikölesönök jegyzése érdekében kifejlesztett P.

A proletárdiktatura fenntartásának egyik leg-hatalmasabb eszköze úgy Oroszországban, mint nálunk a terror mellett ép a P. volt. A kommunista állam a P.-t kisajátította és minden ellenkező véleményt erőszakosan elnyomott. Egy kis csoport, amely a kommunista eszméket Oroszországban szította magába és a proletárdiktaturát ott tanulta megismerni, a P. fegyvereivel készítette elő és vitte győzelemre hazánkban a forradalmat, a P. fegyvereivel indokolta meg és tartotta fenn hónapokon keresztül uralmát. Már a Károlyi-korszakban Országos P.-Bizottság alakult, de a P. legnagyobb jelentőségre a tanácsköztársaság alatt emelkedett, mert annak jóformán minden cselekménye a P.-t is szolgálta. A

közoktatásügyi népbiztosság keretében hatalmas P.-csoport alakult több mint negyedfélszáz alkal-mazzal, amely főleg plakátok, könyvek, rö-piratok kiadásával, előadások, tanfolyamok és ünnepek rendezésével, a sajtó irányításával dolgozott s működését az iskolákon kívül a mű-helyekre, a kaszárnyákra, sőt a frontra is kiter-jesztette. A P. munkáit az agitátorképző tan-folyamokon képezték ki.

3. *Kereskedői P.* Abban a nagy versenyben, mely a kereskedők között fennáll abból a célból, hogy a közönség minél szélesebb rétegeit szerez-zék meg vevőkül, a kereskedőnek a legkülönbö-zőbb eszközöket kell felhasználnia arra, hogy egy-részt a közönség figyelmét magára vonja, más-részt a vevőket magához láncoolja, az ellenáram-latokkal szemben pedig önmagát kellőképen meg-védje. A kereskedőnek ez irányú tevékenységét nevezik összefoglaló néven kereskedői P.-nak. A P.-nak eszközei a kirakatok, plakátok, hirdetések újságokban és külön nyomtatványokban, reklámtárgyak ajándékozása, kiállításokon való részvétel, elismerő levelek és szakbírálatok köz-zététele stb.

**Propaganda fide** (lat.), l. *Propaganda*.

**Propagandaminisztérium**, a háború alatt fel-állított angol minisztérium önkéntesek toborzá-sára (1917/18. Carson). Azonkívül Angliában 1918 febr.-ban Lord Northcliffet az ellenséges államokban való propaganda igazgatójává neveztek ki. A kommunizmus bukása után a kom-munista propaganda ellensúlyozására nálunk is működött rövid ideig egy tárcanélküli miniszter a propaganda-ügyek ellátására (1919. Haller). l. *Propaganda*.

**Propagatio** (lat.) a. m. szaporítás, tenyész-tés, kiterjesztés.

**Propagatorium** (lat.), szaporodásra szol-gáló szervek összesége a szervezetben. Ezzel szemben az önfenntartásra szolgáló szervek al-kotják a *nutritorium*-ot.

**Propalatinus** (lat.) a. m. nádorhelyettes.

**Propán**, propilhidrogén,  $\text{CH}_3 \text{CH}_2 \text{CH}_3$ . Szén-hidrogén, a metán- v. paraffin-sorozat harmadik tagja. Szintelen gáz; vízben igen kis mértékben oldódik; alkohol 6 térfogatot abszorbeál belőle.  $37^\circ$ -on szintelen folyadékká sűrűsödik. Meg-gyújtható és ekkor széndioxid és víz keletkezik belőle. Található az amerikai petroleumban. Elő-állítására propiljodidot fejlődő hidrogénnel redu-kálunk.

**Propanál**, l. *Propionaldehyd*.

**Propanól**, l. *Propilalkoholok*.

**Propanon**, l. *Aceton*.

**Propánsav**, l. *Propionsav*.

**Propántriol** a. m. glicerin (l. o.).

**Propargilalkohol**, *propargylalkohol*, *propi-nol*, 3.  $\text{CH}:\text{C}:\text{CH}_2\text{OH}$ . Színtelen, nem kellemetlen szagú, égető ízű, vízben oldható folyadék: fs.  $20^\circ$ -on  $0\cdot9715$ ; fp.  $114\cdot5^\circ$  vízben könnyen oldó-dik. Monobromallilalkoholból keletkezik bróm-hidrogén lehasadásával, ha az előbbire kálium-hidroxid hat.

**Propargilsav**, *propioilsav*, *acetylén-karbon-sav*, *propinsav*,  $\text{CH}:\text{C}:\text{COOH}$ . Telítetlen, egy-bázisú sav, amely a propargilalkohol oxidációja-

kor képződik. Szintelen, az ecetsavéhoz hasonló csipős szagú folyadék, amely  $4^\circ$ -on selyemfényű kristályokká mered meg. Op. =  $9^\circ$ , fs. =  $1\cdot139$ . Vízben, alkoholban és éterben könnyen oldódik. Egyesíti magában a karbonsavak és az acetylén sajtóságait, tehát úgy a karboxil, mint az ace-tylén-csoport hidrogénje helyettesíthető benne fémmel.

**Proparoxytonon** (gör.), olyan szó, melynek végelőtti harmadik szótagján éles hangsúlya van.

**Pro parte v. ex parte** (lat.) a. m. részben, rész szerint.

**Pro patria** (lat.) a. m. a hazáért.

**Propedeutika** (gör.) a. m. előkészítés, gyakor-lat, a tudományba bevezető előzetes oktatás; *propedeutikus*, előkészítő. Főleg a filozófiában szokásos oly bevezető oktatás, mely leginkább a lélektanra és logikára szorítkozik. Nálunk a VIII. sz.-ban a filozófiai oktatást P.-nak szokás nevezni.

**Propeller**, a latin *propellere* szóból, a. m. tova-toló, előrehajtó, továbblökő; l. *Propellercsavar*. Alkalmazása főként a vízi- és léghajókon talál-ható, sőt újabban az automobilszánkók mozga-tására is használják. A vízijárművek hajtá-sára való P. *hidraulikus P.*, míg a légjárművek hajtására való *aero-P.* néven is szerepel. A hidro-motorok P.-e a víz folyása által forgómozgásba jut, mely mozgás alkalmas szerkezet segítségével szerszámgépek mozgatására is felhasználható. A gőzhajó propellere rendszerint három szárnyat hord, melyek egyenlő emelkedési magasságú csa-varmenetben vannak a P.-tengelyre fölékelt agyra erősítve. A repülőgépek P.-e kétszárnyú. Egy-szerűen P.-nek nevezik különben a Dunán közle-kező csavargőzhajókat is.

**Propellercsavar** (ol. *elice*, ang. *propeller*), ar-chimedesi csavar, mely gőzhajókon mint hajtó-eszköz használtatik. A P. két, három vagy négy csavarszerűleg hajlított ferde lapú szárnyból áll, mely szárnyak, hasonlóan a szélmalom szárnyai-hoz, egy közös hengeragyan egyesülnek. Ez a belül üres hengeragy a hajó hátulsó részén a tő-gerenda felett vízszintesen kinyúló tengelyre to-

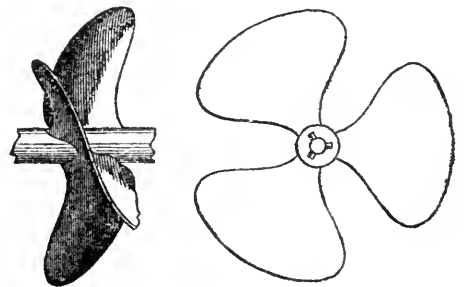

1. ábra.

latik és akként erősítettik meg, hogy a hajógép által forgatott tengely a P.-t is forgásba hozza. Technikai alkotására nézve a P. nem más, mint egy közös tengelyen levő két vagy három met-szetű, nagy és magas csavarjáratnak egy lemet-szett része. A csavarjáratnak emelkedése a hajó által kifejtenő menetgyorsasággal áll arányban és erőtanilag a P. akkor éri el hatásának maxi-mumát, ha átmérője nagy, szárnyai a víz alatt

vannak és forgás közben a szárnyvégek a hajtót fenéklapjánál mélyebbre nem merülnek. Ez okból a P. csak mély járatú és ékre épített hajókon alkalmazható, habár újabb időben, legkivált torpedónaszádoknál, azt a szabályt, hogy a csavarszárnyak mélyebbre ne merüljenek, mint a hajtót, többé tekintetbe nem veszik. A hajónak P. által okozott előremozdítása természetesen úgy magyarázandó, hogy a hajlított lappal bíró szárnyak forgás közben a vízre ferde nyomást gyakorolnak s míg a P.-tengely egy körforgást csinál, addig a P.-szárnyak egy egész csavarjáratnak útját teszik meg és a csavarjárat emelkedésének arányában igyekeznek helyükből kimozdulni. E kimozdulásnak a víz ne-

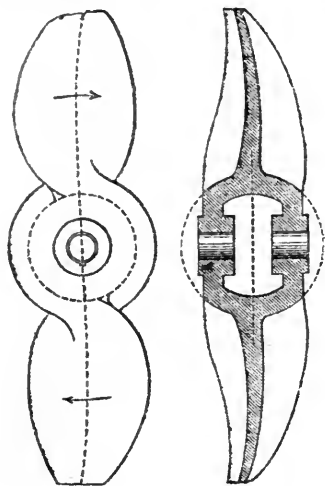

2. ábra.

hezében tér ki és inkább ellenáll, mint a P.-ral összefüggő úszó hajótest, minek folytán a hajó a P. nyomásának enged és előre megyen. Ha a hajónak előremenetele a csavarjáratnak emelkedésével nem egyenlő, azaz kisebb, mint ez, úgy a P.-nak emelkedése aránytalan nagy és a szárnyak a vízben kisiklanak, vagyis visszamaradnak, mely veszteséget a P. visszamaradásának, csúszásának, sikamlásának nevezik.

A P.-szárnyaknak alakja úgy szélesség, mint a hajlás (csavarmetszet) és felület tekintetében különböző. Habár mindezekre nézve a jelen időben számos különféle P. létezik is, általában véve ötféle P.-t lehet megkülönböztetni, és pedig: a régi, a Griffith-, a Hirsch-, a Yarrow- és a Thornykrofft-féle P.-t.

Az 1. ábra a régi

P.-t mutatja, mely a kereskedelmi tengerészetnél még most is a legnagyobb elterjedésnek örvendő, rendszeren

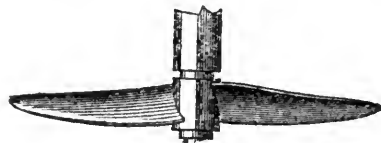

4. ábra.

3, de többször 4 szárnya is van és meghajlított lapjai külső végükön a legszélesebbek. A 2. ábra a kétszárnyú Griffith-P., golyóalakú agygyal és oly hajlított szárnyakkal, melyeknek legnagyobb szélessége megközelítőleg a szárny hosszának közepére esik. A csavarszerűleg hajlított szárny

azonban csak egy tökéletlen hajtógép, mely a vizet tekergődő, egymástól eltávolodó sugarakban, egy forgó vízoszlop alakjában tolja el magától és ennél fogva a hajtóerőt nem használja ki kellőképpen, miután a felkavart víznek egy része nem hátra, de oldalra tódul. Hogy a mozgásban levő víz sugarak inkább egymáshoz zárkozzanak és a víznek az oldalak felé való kitérése a minimumra szorítottassék, Hirsch (3. ábra) oly P.-szárnyakat használ, melyeknek hajlított lapjai a Griffith-P. alakjához hasonlítanak ugyan, de végvetületükben egy körívnek alapját képezik, mely konkáv módra hajlított felületével a vizet felveszi. Habár a Hirsch-féle P. hatása a hajó hátra menetenél, melynél a P. konvex felülete jön működésbe, nem nagyobb, mint a Griffithé, a hajó előre futásánál, mely mégis csak a fődolog marad, határozottan több előnyt biztosít. A Yarrow-P. (4. ábra) keskeny, hosszú és hegyesen végződő szárnyakkal tűnik ki. A Thornykrofft-P. (5. ábra) leginkább amerikai és angol hajókon nem ritkán látható. A szárnyak nagy mérvben hátra vannak hajlítva, minek következtében hosszabbodnak, hogy az ily módon nyert nagyobb emeltyűkar által a hajó menetgyorsasága fokoztassék. Ily P.-ok vannak többnyire a torpedónaszádokon, valamint a gyorsjáratú cirkáló hajókon. A 6. ábra egy újabb P.-t ábrázol. A P. öntött vas-, öntött acél- v. bronzból készül, hadihajók részére újabb időben foszforbronzból is. A hajók P.-ját rendszerint többhengereű gőz-, benzin- v. nyersolajmotorokkal hajtják, melynek hengerei függőleges helyzetet foglalnak el, s a hajó propellertengelyének hosszirányában sorakoznak. Így a hajó szélességéből kevesebb helyet vesznek el, mint a lapátos hajók gépei. L. még Gőzhajó.

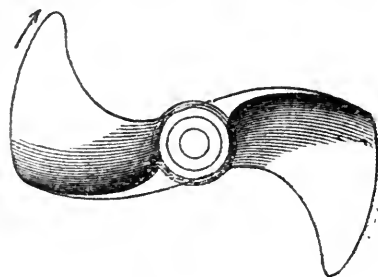

5. ábra.

5. ábra. A Yarrow-P. (4. ábra) keskeny, hosszú és hegyesen végződő szárnyakkal tűnik ki. A Thornykrofft-P. (5. ábra) leginkább amerikai és angol hajókon nem ritkán látható. A szárnyak nagy mérvben hátra vannak hajlítva, minek következtében hosszabbodnak, hogy az ily módon nyert nagyobb emeltyűkar által a hajó menetgyorsasága fokoztassék. Ily P.-ok vannak többnyire a torpedónaszádokon, valamint a gyorsjáratú cirkáló hajókon. A 6. ábra egy újabb P.-t ábrázol. A P. öntött vas-, öntött acél- v. bronzból készül, hadihajók részére újabb időben foszforbronzból is. A hajók P.-ját rendszerint többhengereű gőz-, benzin- v. nyersolajmotorokkal hajtják, melynek hengerei függőleges helyzetet foglalnak el, s a hajó propellertengelyének hosszirányában sorakoznak. Így a hajó szélességéből kevesebb helyet vesznek el, mint a lapátos hajók gépei. L. még Gőzhajó.

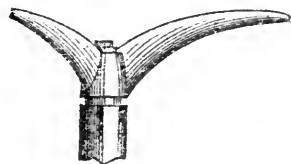

6. ábra.

6. ábra. A Yarrow-P. (4. ábra) keskeny, hosszú és hegyesen végződő szárnyakkal tűnik ki. A Thornykrofft-P. (5. ábra) leginkább amerikai és angol hajókon nem ritkán látható. A szárnyak nagy mérvben hátra vannak hajlítva, minek következtében hosszabbodnak, hogy az ily módon nyert nagyobb emeltyűkar által a hajó menetgyorsasága fokoztassék. Ily P.-ok vannak többnyire a torpedónaszádokon, valamint a gyorsjáratú cirkáló hajókon. A 6. ábra egy újabb P.-t ábrázol. A P. öntött vas-, öntött acél- v. bronzból készül, hadihajók részére újabb időben foszforbronzból is. A hajók P.-ját rendszerint többhengereű gőz-, benzin- v. nyersolajmotorokkal hajtják, melynek hengerei függőleges helyzetet foglalnak el, s a hajó propellertengelyének hosszirányában sorakoznak. Így a hajó szélességéből kevesebb helyet vesznek el, mint a lapátos hajók gépei. L. még Gőzhajó.

Propellerszavár, olyan vályú, melynek belsejében egy hosszú, csigavonalban hajló lemez forog s a belédobott magot vagy belékerülő folyadékot előre tolja. Nagyobb darabok szállítására a végtelen csigát propellerszerű szárnyas lapátok helyettesíthetik. Nagy szerepük van a zúzó- és őrlő malmokban, vízlevezető árkokban és kertöntözéseknél a magvak és folyadékok vízszintes tovamozgatása körül.

Propemptikon (gör.) «útravaló», búcsúvers útrakelő személyhez. Ilyen alkalmi versek divatoztak az ókorban (Horatius, Statius), de még a XVIII. sz.-ban is. Tréfás P. Faludi Útravaló-ja. L. még Apopemptikon.

Propenál, l. Akrolein.

Propénsav, l. Akrilsav.

Propeptonok a. m. albumózok (l. o.).



**Properiszpómenon** (gör.) olyan görög szó, melynek a végelótti második szótagjában hajtott hangsúly van.

**Propertius**, *Sextus*, római elégiaköltő, szül. valószínűleg Asisumban Kr. e. 47 táján plebeius családból, megh. Kr. e. 14 táján. Atyját korán elveszítette s a 41-ik évi földfelosztáskor atyái jószágát is, de anyja azért Rómában gondosan taníttatta. Költői tehetségét Cynthia iránti szenvedélyes szerelme fakasztotta virágzásra. Cynthia, eredeti nevén: Hostia, művelt félvilági hölgy volt. Viszonyuk 5 évig tartott s három könyvre terjedő elégiagyűjtemény volt a gyümölcse. Szakításuk után Cynthia nemsokára meghalt. Költeményeinek 4-dik könyve az alexandriai költők (Kallimachos, Philitas) példájára ú. n. aetiológiai (oknyomozó) elégiákat, mai nyelven: regeképeket foglal magában, melyekben római helyeknek és intézményeknek okáról, eredetéről szóló mondák vannak hazafias szellemben feldolgozva. Költészetében csodásan egybeolvad a tudós tanulmány a lendületes és mély költői szenvedélyességgel. Nem könnyű olvasmány, de jutalmazza a belemélyedőt. P. lelkesítette Goethét római elégiáinak írására. Kiadta *Lachmann*, aki érdekes, de merész argumentációval 5 könyvre osztotta P. költeményeit (1816—1829); *Hertzberg* (1843—1845, 3 köt.); *Haupt*, L. *Müller*, német kommentárral *Rothstein* (Berlin 1898), angollal *Palmer* (London 1880). Szép tanulmányt írt róla *Plessis*, *Études sur P. et ses élégies* (Paris 1886). Magyarra fordította *Csengeri János* (a M. Tud. Akadémia kiadásában, Budapest 1897).

**Property and income tax**, l. *Income tax*.

**Propezin**, *propäsin*, *para-aminobenzoésavas propylester*.  $H_2N.C_6H_4.COO.C_3H_7$ , színtelen kristályok. Szesz, éter stb. oldja. Érzéstelenítőül használatos.

**Prophathnia** (gör.), l. *Prognathia*.

**Prophylacticum**, l. *Profilaktikum*.

**Prophylaxis** (gör.), l. *Órvégységymód*.

**Prophyllum** (növ.), l. *Előlevél*.

**Prophysema** (régeli nevén *Haliphyssema*. állat), bizonytalan rendszertani állású állatnem. Régen *Haliphyssema* néven a Tömlősállatokhoz (*Coelenterata*) sorozták, most a *Gastreaeda* (l. o.) csoportba osztják és átmenetnek tekintik a Mesozoák (l. *Mesozoa*) és Tömlősállatok (*Coelenterata*) között.

**Pro piis finibus** (lat.) a. m. szent célra.

**Propil**,  $CH_3 \cdot CH_2 \cdot CH_2$ -összetételű, egyvegyértékű szénhidrogén-gyök.

**Propilacetát**, l. *Écetsav eszterei*.

**Propilalkoholok**. Két izomer propilalkohol lehetséges és ismeretes, ú. m.

$CH_3 \cdot CH_2 \cdot CH_2OH$  és  $CH_3 \cdot CH(OH) \cdot CH_3$   
normál v. primér                      szekundér v. izopropilalkohol-  
propilalkohol

1. Normál v. primér propilalkohol, *etilkarbinol*, *propanol*, l. képződik a cukorféleségek erjedésekor és elegyrészét teszi a pálinkaolajnak. Kellemes szagú folyadék; fs. 20°-on 0·8044, fp. 97·4°. Vízrel minden viszonyban elegyíthető, és ebből az elegyből kalciumkloriddal kiválasztható.

2. Szekundér v. izopropilalkohol, *dimetilkarbinol* *propanol*, 2. Színtelen folyadék; fs. 20°-on

0·7887, fp. 82·7°. Vízrel, borszesszel és éterrel elegyíthető; vizes oldatából káliumkarbonáttal ismét leválasztható. Előállítható acetontól redukcióval, v. izopropiljodidból ezüsthidroxiddal.

**Propilaminek**, *propylaminek*,  $C_3H_7 \cdot NH_2$ . A trimetilaminnal és etilmetilaminnal izomer vegyületek. A *propilamin* színtelen, heringszagú, 49°-on forró, 0·728 fajsúlyú folyadék. Etilcianid redukciója útján állítják elő. Az *izopropilamin* 32°-on forró, 0·690 fajsúlyú folyadék.

**Propilén**,  $C_3H_6$ . Az etilén v. olefin sorozatba tartozó szénhidrogén. Előállítható propiljodidból, ha azt káliumhidroxid alkoholos oldatával melegítjük. Színtelen gáz, fp. = -48·2.

**Propileum** (gör.-lat.), a görögöknél a templomkerületekbe vezető főbejárók előtti díszes oszlopcsarnok. A legszebbek egyike volt az akropoliszba vezető P. Athénben; híres volt az eleuziszi is. L. *Athén*.

**Propilhidrogén**, l. *Propán*.

**Propilit**, l. *Trachit*.

**Propiljodidok**. A propánnak két monojodszármazéka ismeretes, az úgynevezett *propiljodid*  $CH_3 \cdot CH_2 \cdot CH_2 \cdot J$  és *izopropiljodid*  $CH_3 \cdot CH \cdot J \cdot CH_3$ . A *propiljodid* 46·5°-on forró, 0·922 fajsúlyú, színtelen folyadék. Primér propilalkoholból foszforszorbóval állítják elő. Az *izopropiljodid* 36·5°-on forró, 0·882 fajsúlyú folyadék. Glicerintől jóddihidrogénnel állítják elő.

**Propilkarbinol**, l. *Butilalkoholok*.

**Propína** (spanyol, latinosan: *propinaticum*), borrávaló.

**Propinatio** (lat.), 1. a m. ráköszönés, ráivás. — 2. P. alatt értik Galiciában és Bukovinában a földbirtokosoknak és királyi városoknak azt a jogát, mely szerint sört és égetett szesz italokat mások teljes kizárásával monopóliumszerűen termelhetnek és hozhatnak forgalomba. Ez a jog Galiciában 1910. és Bukovinában 1911. megváltás folytán megszűnt. P. előfordul még Posenben és Sziléziában is.

**Propinquitas** (lat.) a. m. közelség, atyafiság, rokonság. — *Propinquier excludit propinquum, propinquus remotum, et remotus remotiorem*, örökösödési jogszabály, mely szerint a közelebbi vérokron kizárja a távolabbiakat (a közelebbi rokon kizárja a közeli; a közeli a távolit; a távoli a távolabbat).

**Propionsav**, l. *Propargilsav*.

**Propiolsav**, l. *Propargilsav*.

**Propionaldehid**, *propionsavaldehid*, *propanál*,  $CH_3 \cdot CH_2 \cdot C^o = H$ . Színtelen, átható szagú, 49°-on forró, 0·807 fajsúlyú, vízben oldható folyadék. Keletkezik primér propilalkohol oxidációjakor. Előállítható propionsavas és hangyasavas kalcium hevítése útján.

**Propionátok**, l. *Propionsav*.

**Propionitril**, l. *Etilcianid*.

**Propionsav**, *etilkarbonsav*, *metilecetsav*, *propánsav*,  $CH_3 \cdot CH_2 \cdot COOH$ . A zsírsavsorozatba tartozó egybázisú sav. Keletkezik az etilcianid hidrolizésekor; akrilsavból nátriumamalgámmal; tejsavból vagy glicerinsavból, ha ezeket jóddihidrogénnel melegítjük. Előállítására propilalkoholt káliumbikromát és kénsav elegyével (krómsavval) oxidálnak és a keletkezett P.-at ledesztillál-

ják. Egészen tiszta P. a nátriumsónak koncentrált kénsavval való elbontása révén kapható. Szintelen, csípős szagú és erősen savanyú ízű folyadék; fs. (18°-on) 0.992; fp. 141°, erősen lehűtve kristályos tömeggé mered meg, amely —23.5°-on megolvad. Vizes oldatából sókkal, pl. kalciumkloriddal kiválasztható, vagyis a zsírsavszorozatban az első sav, mely a magasabb zsírsavakhoz hasonló saját-ságot mutat; innen ered a neve:  $\pi\rho\omega\tau\omicron\varsigma$  a. m. első,  $\pi\iota\omega\nu$  a. m. zsír. A P. sói a *propionátok*, amelyek úgy képződnek, ha a P.-ban a karboxilcsoport (COOH) hidrogénjét fémmel helyettesítjük.

**Proplatina**, 72% nikkelből, 23.57% ezüstsóból, 3.72% bizmutból és 0.71% aranyból álló ötvény, a drága platina pótlására használják.

**Propiopathicus** (gör.), macskanagyságú fosszilis antropoid majom, melynek csontjait Egyiptomban oligocén rétegben találták meg s tudományosan *Schlosser* írta le.

**Proponál** (lat.) a. m. javasol, előterjeszt.

**Proponál**, *dipropylmalonylhugyan*, *dipropylbarbitursav*,  $(C_2H_5)_2C:(CO.NH)_2.CO$ , a veronálnál (diethylbarbitursav) erősebben ható hipnotikum. Fehér, kristályos por. Op. 145°. Viz alig, szesz, éter bőségesen oldja.

**Propontisz**, l. *Marmara-tenger*.

**Proporcio**, l. *Proportio*.

**Proporcionális választójog** (*arányos választójog*) az olyan választójogi rendszer, amely mellett a képviselőtestületben minden párt a tagjai számának megfelelő arányban képviselőt juttat. Ezt a kerületenkénti választás szokásos rendszere nem biztosítja, mert emellett az olyan párt, amely minden kerületben kisebbségben van, egyáltalán nem küldhet képviselőt s az országgyűlésen képviselő nélkül marad. L. *Kisebbség, Választói jog*.

**Proportio** (lat.), a *művészetben* a. m. arányosság, arány (l. o., továbbá: *Kanon, Testarányok*). A matematikában *geometriai P.-nak* v. röviden *P.-nak* az oly egyenlőséget nevezzük, mely két hányadosnak az egyenlőség jelével való összekötéséből keletkezik.  $P. 5 : 15 = 6 : 18$ . Itt 5 és 18 a *külső*, 15 és 6 a *belső tagok*. Helyes P.-ban a külső tagok szorzata egyenlő a belső tagokéval. Példánkban:  $5 \cdot 18 = 15 \cdot 6 = 90$ . Magyarul a P.-t ma rendszeren *aránypárnak* mondják, régebben *arány*nak nevezték. A benne az egyenlőség jelével összekötött hányadosokat régebben *viszonyoknak* mondták, ma ezeket *arányoknak* (*arány*) nevezzük. Ha valamely P.-ban a két belső tag egymással egyenlő, akkor a P.-t *folytonosnak* mondjuk. Szokásos még *számtani* v. *aritmetikai* P.-ról is szólni és ezen két különbségnek az egyenlőség jelével való összekötését értik. A gyakorlati számolásban széleskörű alkalmazása van a P.-nak.

A *menzurális zenében* a  $\frac{2}{1} \frac{3}{2} \frac{4}{3}$  v.  $\frac{1}{2} \frac{3}{4}$  törtekkel jelzett tempomeghatározásokat nevezték P.-nak. Legtöbbször egy bizonyos időmértéknek a megelőző lassabb vagy gyorsabb tempoval szemben meghatározott hangjegy értékét értették alatta, de P.-nak mondták az egyidőben énekelt szólamok értékülönbségeit is, pl. ha az egyik szólam valamelyik kitartott hangjegyének időtartama alatt a másik szólam két v. három

hangjegyet énekelt. A *tánczenében* P. a. m. utótánc. Így nevezték a XVI. sz. körül a páros ütemű középlassú körtáncot követő gyors,  $\frac{3}{4}$ -es ugrótáncot. L. *Gagliarda* és *Saltarello*.

**Propositio** (lat.) a. m. előadás, tudósítás, ajánlat, javaslat, föltétel. — Az eposzok bevezetésében az ének tárgyának szokásos kijelentése, pl. az Aeneisben: *Arma virumque cano*, Csokonainál: *Éneklek a farsang harcait s Dorottyát* stb. — Lóversenyen versenypropozíciók a. m. versenyfeltételek. Azok a modalitások, melyek mellett valamely versenyt megtartanak, amelyek mellett arra nevezni, abban résztvenni, abban bizonyos terhet vinni lehet.

**Propositio major** és **minor** a szillogisztikus következtetésben felső- és alsó tétel, melyekből a záró tételt levonjuk. *P. major* az, melyben a záró tétel állítmánya és *P. minor* az, melyben a záró tétel alanya foglaltatik. L. *Következtetés*.

**Propositiones regiae** (lat.), l. *Királyi előadások*.

**Propositum** (lat.) a. m. szándék.

**Proposta** (ol. a. m. *előmondat*), így nevezik a kánon kezdő szövegét.

**Propper Sándor**, szocialista vezérférfi, szül. 1877 okt. 30. Debreczenben. Az alsó iskolák elvégzése után Budapesten a kárpitosmesterséget tanulta ki. A kárpitosmunkások szakegyletében egész fiatalon titkár, majd elnök lett. A Famunkások Szövetségének is egyik szellemi irányítója. 1907-ben tisztviselőnek hívták meg a munkásbiztosító pénztárba. 1916 óta Magyarországi Szociáldemokrata Párt vezetőségének tagja. Különböző tudományos folyóiratokban, főleg a Munkásügyi Szemle és a Szocializmus című időszakos lapokban, a szociálpolitika minden ágáról igen sok tanulmányt írt. *A szociálpolitika lényege* címmel önálló füzetet jelent meg. Szerkeszti a Famunkások Szaklapját és a Famunkások Zsebnaptárát. 1920-ban a Népszava helyettes-szerkesztője és publicistája lett. Az 1922. évi országos választások alkalmával a budapesti II. lajstromos kerület nemzetgyűlési képviselőjévé választották szociáldemokrata programmal.

**Propraetor** (lat.), a régi Rómában a volt prétor, ki Sulla ideje óta hivatali éve lejártával olyan provinciában volt helytartó, ahol légiók állomásoztak. Hatásköre ép olyan volt, mint a prokonzulé (l. o.). A császárok korában a szenátus hatáskörében álló provinciák helytartóit prokonzulnak hívták, a császári helytartók neve pedig «legati Caesaris pro praetore» volt.

**Propre** (franc., ejtsd: própr) a. m. saját, tulajdon, tiszta. — *P.-kereskedés*, a saját számlára és kockázatra üzött kereskedés; *P. váltó* a. m. saját váltó.

**Propria auctoritate** (lat.) a. m. saját tekintélyével, arra támaszkodva.

**Propria causa** (lat.) a. m. saját ügyében.

**Propria laus sordet** (lat.) a. m. az öndicséret piszkos, azaz büzlik.

**Propria manu** (lat.) a. m. sajátkezűleg.

**Proprietarius** (lat.) a. m. tulajdonos.

**Proprietas** (lat.) a. m. tulajdon, sajátság.

**Pro primo** (lat.) a. m. első sorban, először.

**Proprio Marte** vagy *suo marte* (lat.) a. m. saját erejéből, emberségéből.

**Proprio motu** (lat.) a. m. saját indításából, azaz önként, jó szántából.

**Proprium** (lat.), a kat. egyházban a papi zsolozsmás és misekönyvnek az a része, mely az általános résszel (Commune) ellentétben bizonyos ünnepekre (P. de tempore) és szentek ünnepeire (P. sanctorum) külön officiumokat és miseformulákat tartalmaz.

**Propugnatio** (lat.) a. m. megvédés, védekezés.

**Propulsio** (lat.) a. m. előrehajtás, tolás; *propulsiv*, előrehajtó, az, ami előre hajt.

**Pro quota** (lat.) a. m. aránylagosan.

**Prora** (olasz) a hajó orra, előrésze.

**Pro rata** (lat., t. i. *P. parte*) a. m. aránylag; azt jelenti, hogy a követelés, illetőleg kötelelem annyi részre oszlik, ahány a jogosult, illetőleg adós. Ellentéte a *szolidáris kötelelem* (in solidum), amelyben egy mindnyájáért s mindnyájan egyért jogosítvák illetőleg kötelezvék, vagyis mindegyik hitelező maga is az egészet követelheti, s mindegyik adós az egészet szolgáltatni köteles. A szolgáltatásnak természetesen csak egyszer kell történnie. P. történik a kielégítés akkor is, ha az adós vagyona az összes tartozások fedezésére nem elegendő, s ennek folytán a hitelezők az adós vagyonaiban követelései arányában részesülnek. L. *Solidaritas*.

**Prorektor**, l. *Rektor*.

**Prorogatio** (lat.), szó szerint a. m. kiterjesztés. A régi római jogban: a magistratus (l. o.) imperiumának (l. o.) meghosszabbítása a törvényes időn túl *senatusconsultum* (l. o.) v. *plebiscitum* (l. o.) útján. 2. Ma: valamely hivatalos aktusnak (pl. bírósági tárgyalásnak v. parlamenti ülésnek) elhalasztása. Az illetékesség P.-ja a. m. valamely bírói illetékesség önkéntes elfogadása. *Forum prorogatum* az olyan bíróság, amely voltaképpen illetéktelen volna, de amelyet a felek megállapodása alapján mégis illetékesnek ismernek el.

**Pro saldo**, l. *Per saldo*.

**Prosaphia**, Frankenheim szerint a folyadékok adhéziója a szilárd testhez.

**Prosból**, Hillél (l. o.) egyik intézkedése, amelylyel enyhítette a bibliának azt a törvényét, hogy a semita (l. o.) évében az adósságot el kell engedni.

**Proscenium** (lat.), modern színházakban a színpadnak a függöny és a zenekar közötti része; az antik színházban a színpad ama része, ahol a színészek beszéltek.

**Proscriptio** (lat.), a régi római jogban: eredetileg mindenféle közhírrététel kiírás útján, bárminemű tárgyban. Később, Sulla óta, különösen a száműzöttek neveinek közzététele. Innen: átvitt értelemben P. a. m. számkivetés, száműzés, proscibáltak: a száműzöttek.

**Prosecco**, falu Trieszt mellett, kb. 1100 szlovén lak., bortermeléssel. Bora már az ókorban híres volt. 1917-ben olasz repülők többször bombázták. Most Olaszországhoz tartozik.

**Prosečno**, a *Prószéki-hegység* egyik neve (l. o.).

**Prosector** (lat.) a. m. előmetsző, tagoló személy; így nevezik az anatómiai intézetekben alkalmazott asszisztenseket v. külön működő oly személyeket, akik az előadásokhoz és demonstrációkhoz szükséges holttestrészeket készítik vagy felügyeletük alatt kikészítetik, e mellett a gyakorlati oktatást (boncolásokat) vezetik, sőt egyes szakaszaiból az anatómiának előadásokat is tartanak, de a tanárnak vannak mindenben alárendelve. Több külföldi egyetemen ilyen P.-ok rendkívüli tanárok. Egyetemünkön is megvolt e rendszer.

**Prosecutio** (lat.) a. m. nyomozás, hivatalos üldözése a bűncselekménynek. — *Prosecution* (ang., ejtsd: prosekjusz) az angol bűnvádi eljárásban a vádemelés a terhelt ellen. — *Prosecutor* (ejtsd: prosekjuter) az angol jogban a *vádoló* neve.

**Prosenchima** (növ.). Egyirányban megnyúlt, végeiken kihegyesedő sejtekből való szövet, melyben a sejtek hegyes végeikkel egymás közé vannak ékelve. Sejtközei nincsenek. A P. sejtei legtöbbször vastagfalúak, protoplazmájuk igen kevés vagy hiányzik. A P. tehát ellentéte a parenchimának (l. o.).

**Prosthesis** (növ.), az a divergencia értékkülönbség, amely az örvös levélállásnak a spirális levélállásra való visszavezetésekor mutatkozik. Valamely örvnek utolsó tagja és a felette álló örvnek első tagja közötti divergencia hirtelenül változónak tekinthető és ennek az értéke a P., amely lehet *positiv*, ha nagyobb mint az örvben álló levelek divergenciája, vagy *negativ*, ha ennél kisebb. L. *Levélállás*.

**Proserpina** gör. *Persephone* (l. o.).

**Prosinec**, adók. Varasd vm. klanjeci j.-ban, (1910) 657 horvát lak. (Tr. SzHSz.)

**Prosit!** (lat.) a. m. váljék egészségére.

**Proskau**, mezőváros a porosz oppelni kerületben, (1910) 2290 lakossal. Nevezetessége az 1763 óta fennálló fayence-edénygyára, melyet P. Lipót gróf alapított s később Nagy Frigyes porosz király birtokába jutott.

**Proske**, *Karl*, német zenetudós, szül. Gröbningben 1794 febr. 11. megh. Regensburgban 1861 dec. 20. Orvos volt, később azonban teológus lett, pappá szentelték és 1830. kanonokká nevezték ki. Nagy és a zenei kutatás számára megbecsülhetlenül értékes könyvtárat gyűjtött össze XIV. és XVII. sz.-beli zeneművekből. Ő adta ki először 1850. Palestrina (l. o.) remekművét, a Missa papae Marcellit. 1853-ban kezdte meg, *Musica divina c.* híres gyűjteményében, a könyvtárában felhalmozott gazdag anyag (régi egyházi zene) publikálását. A *Musica divinát* 1855—1859. a *Selectus novus missarum* követte. P. könyvtárát 1909. nyitották meg a nyilvánosság számára. V. ö. *Mettenleiter*, K. Pr. (1868); *Weinmann*, K. Pr. der Restaurator der klassischen Kirchenmusik (1909).

**Proskynesis** (gör.), l. *Proszkinézisz*.

**Proсна**, a Warthe 180 km. hosszú baloldali mellékfolyója, Peiserntől DNy.-ra torkollik.

**Prosnes**, falu, Franciaország Marne départementjának Reims arrondissementjében, 400 lak. A világháborúban a marnei hadvonalon a németek erős hadállása volt, különösen 1917-től foly-

tak nagy harcok körülötte, 1918 júliusban az amerikai csapatok segítségével a franciáknak sikerült a németeket visszanyomni.

**Prosobranchiata** (állat), l. *Csigák*.

**Prosodia**, l. *Prozódia*.

**Prosodion**, fuvolakisérettel énekelt dal a görögöknél, miközben az istenek oltáraihoz körmenetben felvonultak; mars-szerű ritmusa volt, az ú. n. *rhythmos prosodiakos*, amely títemelőzős daktilusi rendekből állott:

— ' — — — — vagy — ' — — — — —

**Prosopalgia** (gör.), l. *Arczsába*.

**Prosopanche de Bary** (növény), l. *Hydnoraceae*.

**Prosopis L.** (növény), a Hüvelyesek génusza a Mimosoideae alcsaládban; 25 faja az Ó- és Újvilág tropikus és szubtropikus tájain. Gyakran tövises fák és cserjék. Levelük párosan szárnyas, viráguk 2 ivarú és gömbvirágzatban v. füzében áll. Hüvelyük nem nyílik fel, külső héja bőrnemű v. vékony, alatta vastag szivacsos vagy kemény rész következik, magvai külön rekeszekben vannak. A 21 amerikai faj közül legjelentősebb a *P. juliflora* DC. (meszkvítőfa, mesquitofa), melyet sok helyen ültetnek is. Más fajokkal együtt kitérő, tartós, kemény értékes fája van, a *P. alba*, *P. panta*, *P. nigra*-val együtt Argentína száraz területeinek leghasznosabb fája. Hüvelye kitérő marhatakaromány s így a marhák is részt vesznek elterjesztésében, amennyiben magvai emésztetlenül maradnak. A *meszkvítő* v. *szonorai gummi* erről a fáról származik, úgy használják Amerikában, mint a gummiarabikumot.

**Prosopographia** (gör.) a. m. személyleírás, régi írókból, vagy feliratokból ismert személyek összeírása abc-rendben. Ilyen a római császári kor három első századára nézve *Klebs*, *Dessau* és *Rhoden* nagy összeállítása P. Imperii Romani saec. I., II., III. (Berlin 1897, 3 köt. a berlini akadémia kiadv.). A görög történetre nézve *Kirchner* P. Atticá-ja (u. o. 1901—3, 2 köt.).

**Prosopoplegia** (gör.) a. m. arcbénulás.

**Prosopopia** (gör.), l. *Megszemélyesítés*.

**Prosoposchisis** (gör.) a. m. archasadás, hasadékok az arcon, az embrió homloknyúlványainak, valamint a felső és alsó állcsonti nyúlványainak hiányos összenövése következtében. L. *Nyúlajk*, *Farkastorok* és *Makrosztoma*.

**Prosopospasmus** (gör.), arcizomgöres.

**Prospectus** (lat.) a. m. kinézés, kilátás, nézet; a művészetben épületesoportok, utcák vagy terek nézete, rajza, kiabrázolása; továbbá valamely ipari, művészeti vagy tudományos vállalat átnézeti tervezete; átnézet, terv, áttekintés. Manapság inkább ismertető füzetet, árjegyzéket jelent (fürdő-P.-ok, hotel-P., nagyobb irodalmi művek, vállalatok P.-a stb.) Pétervárott P.-nak nevezik a hosszú, egyenes szabályos utcákat (Nevszkij-proszpekt).

**Prosper**, *szent*, egyh. író, Aquitániában szül. az V. sz. elején, megh. 455—463 között. Jámbor és a teológiában igen jártas világi férfiú volt. Művei: De gratia Dei et libero arbitrio; De ingratia (költemény); Responsiones ad capitula calumniantium Gallorum; Responsiones ad capi-

tula objectionum Vincentianarum; Epigrammata (106 kisebb költemény) stb.

**Prosperitas** (lat.) a. m. siker, foganat; *prosperál*, boldogul, virágzik.

**Prossimo** (ol.) a. m. közelebbi. *P. passato* a. m. múlt hónap, *P. venturo* a. m. jövő hónap.

**Prossnitz** (*Prostejov*), az ugyanily nevű morva kerületi kapitányság székhelye, a termékeny Hanna-síkságon, (1910) 31,462 lak., jelentékeny iparral és gabonakereskedéssel.

**Prostanna**, l. *Egerdir*.

**Prostata**, l. *Prostata*.

**Prosthapheresis** (gör.-lat.), az a régi módszer, mely szerint két szög sinusának v. cosinusának sorozatát kiszámították; alapját a

$$2 \sin \alpha \sin \beta = \cos(\alpha - \beta) - \cos(\alpha + \beta)$$

és az ehhez hasonló képletek tették. Ma fordítva minden trigonometriai kifejezést szorzat alakjában igyekeztünk kifejezni, hogy a logaritmusok használatára alkalmas legyen.

**Prosthesis** vagy *prothesis* (gör.) a. m. elébetétel; grammatikai műszó annak jelölésére, hogy valamely szó az elején egy szótaggal vagy hanggal meg van hosszabbítva. Ilyen P. van az *ἀστὴρ*-ben (v. ö. stella), *θεός*-ban (v. ö. deus); a francia *espace*-ban (v. ö. spatium). Ilyen a magyarban: iskola (lat. *schola*), istálló (ném. *Stall*) stb.

**Prosthion** (gör.) a. m. fogmedripont; a koponyamérésnél szerepel.

**Prostituál** (lat.) a. m. meggyaláz, beszenyenez, nyilvánosan megbecstelenít.

**Prostitúció** (lat.), a kéjelgés keresetszerű üzése Tulajdonképen csak a nőkre vonatkoztatják, pedig a férfiak között is akadnak, akik magukat prostituálják. A P. oly régi, mint maga a társadalom. A századok folyamán különböző változásokat és alakulatokat mutat, hol megengedik, türrik, hol meg elnyomják, de maga a P. mindvégig fenmaradt. Lassanként alakult ki a mai vélemény, hogy t. i. a P. szükséges rossz, amellyel szemben az államnak a feladata az abból származható közegészségügyi veszedelem elhárítása. Az ellenőrzés annak megfelelően ma már csak kis részében adminisztratív, a főszó az orvosi ellenőrzésen nyugszik. A P. lehet *nyilvános* és *titkos*. Előbbihez tartoznak azok a prostituáltak, a kik a hatósági rendszabályoknak alávetik magukat, a titkos P.-hoz pedig azok, akik az ellenőrzés alól kivonják magukat, ép azért ezek a legnagyobb terjesztői a nemi betegségeknek s így ezek üldözése és irtása fontos rendőri feladat. Hasonlóképpen a közérkölciség megóvása mindkét fajta P.-val szemben. A kötelező, hivatalos és ingyenes orvosi vizsgálatot már sok nagy városban, köztük Budapesten is életbe léptették, amely intézkedés üdvös eredményeit könnyű megértenünk. A P. vagy a kéjnök együttlakásával, kaszányarendszerben, *bordélyházban*, vagy a kéjnök különlakása mellett történik. Budapesten a P. az utóbbi időben a legmodernebb elvek alapján új szabályozást nyert, amely ma már semmi tekintetben sem marad mögötte a többi nagy város hasonló tartalmú rendszabályainak.

A legrégibb időkben a P. a vallásos kultuszokkal állott szoros összefüggésben, nyomát meg-



találjuk valamennyi ókori nép multjában. A régi görögöknél a P. annyira divott, hogy Solon — Kr. e. 600. — törvényhozásilag rendezte. Ő alapította az első állami bordélyházakat (*dikterion, porneion*). A rómaiaknál szintén voltak bordélyházak (*lupanarium*) és a P. hatalmasan virágzott. A rómaiak révén terjedt el Európa többi népei közt is. A kereszténység hozta nagy erkölcsi átalakulás a P.-val szemben is éreztette szigorát. Mindazáltal nagyszabású leánykereskedés fejlődött ki, amelynek Velence, London, Bergen stb. voltak a gócpontjai és cseh, galíciai, sváb, szász és magyar lányok (a *Hungarák*) a keresettebb áldozatok.

A P. kérdése újabban erősen foglalkoztatja az ú. n. *abolicionista mozgalmat*, amelynek programja, hogy testével mindenki szabadon rendelkezik, amíg a törvényt meg nem sérti s ezért a P. hatósági szabályozása nincs helyén. Eredménye a mozgalomnak Angol- és Olaszországban, ahol bizonyos sikereket ért el, nem volt kielégítő, úgy hogy pl. Olaszország visszatért újra a hatósági rendszabályozáshoz. Újabban ismét nagy nemzetközi mozgalmak indultak meg a P. korlátozására és még pedig elsősorban a nemzetközi leánykereskedelem csökkentésére és meggátolására, nemkülönben arra, hogy a bukott nőknek biztosítsák a társadalomba való visszatérés lehetőségét. A mai büntetőtörvény csak az erőszakot, továbbá a férfiak közti fajtalanságot üldözi s legutóbb a kerítés és csábítás büntetését szigorították. A leánykereskedés (l. o.) elnyomását az 1912. évi XLIX. t.-cikkbe iktatott párisi egyezmény tűzi ki céljául.

**Prostoma** (*blastoporus* a. m. összaj), az a nyílás, mely az állatok fejlődésénél a gastrulaszakon az ősbélbe vezet. Az összáját a Kétéltűeknél legelőször *Rusconi* látta és írta le, ezért *Rusconi-féle nyílásnak* is nevezik. A P.-ból némely állatnál a végleges szájnnyílás fejlődik, másoknál annak az átmeneti helynek felel meg, hol az előbél a középbélbe megy át. Egyes állatoknál a P. megnyúlik és középpüth olyformán összenő, hogy elülső részén a szájnnyílás, hátulsó részén az alfelynyílás keletkezik. Előfordul az is, hogy a P.-ból csupán alfelynyílás fejlődik. Egyes állatoknál a P. teljesen elzáródik.

**Prostrati** (lat.) a kat. egyházjogban a hajdan szokásos nyilvános vezeklésnek (l. o.) harmadik fokát jelenti. P. azok a vezeklők, kik a templom hajójában a katechumenek (hitűjancok) miséjén és a prédikáción jelen lehettek, de a hívek számára rendelt mise előtt a templomból távoznok kellett. Távozás előtt a püspök előtt letérdeltek s püspöki kézfeltételben és érték tartott közkönyörgésben részesültek. Az előírt térdelésről *genu flexi*-nek (l. *Flentes*) is nevezték őket.

**Próstyá**, a. m. burkony (l. o.).

**Prósza** v. *málé*, kukoricaliszttól tejjel, vajjal és cukorral készült sült tészta, melyet éjjelen át langyos kályha mellett kelesztenek.

**Proszács**, község, l. *Porszács*.

**Prószék** (*Prosiék*) kisk. Liptó vm. németlipcsei j.-ban, (1910) 367 szlovák lak. (Tr. Cs.-Szl.)

**Prószéki hegység** (*Prosečno*), vetődésekkel összetöredezett mészkőhegység a Liptói-hava-

soktól Ny.-ra Liptó vm. É.-i szélén, Prószék községtől É.-ra. Az Északnyugati Kárpátok mészkőszirt vonulatába tartozik, a Kis- és Nagy-Chocs K.-i folytatásában terül el, legmagasabb pontja 1373 m.; a hegységben a P. és Lommo (1278 m.) közti szép völgyet nevezik Prószéki-völgynek.

**Proszfóra** (gör.), a görög egyházban az áldozati kenyérnek neve, mely a szent liturgiában (szent misében) Krisztus testévé lesz. Megsózott kovászos búzalisztból készül. Felső részén mindig kereszt van, melynek ágai között e betűk vannak alkalmazva: ΙΣ. ΧΣ. ΝΙ. ΚΑ. vagyis Jézus Krisztus győzött, t. i. az üdvösség minden ellenében. A P.-nak a szent misénél fel nem használt részét, apró négyeszetű darabokra vágva, a szent mise végén a hívek között kiosztja a szolgálattevő pap, mint antidorát, ami a szellemi áldozásnak jelképe.

**Proszillogizmus** (*prosyllogismus*), a lánckövetkeztetésben (l. o.) fordul elő; t. i. több kapcsolatos következtetést úgy lehet elrendezni, hogy az előzőnek zárótétele a következőnek a felső tétele. Az előző ekkor a P., az utóbbi az episzillogizmus. Az egész eljárás proszillogisztikus progresszió; az ellenkező episzillogisztikus regresszió.

**Proszkinézisz** (*proskynesis*, gör.), az alázatos térdhajtás, mellyel Keleten az uralkodót tisztelték.

**Proszkómédia** (gör.), a. m. odavezető, hozzávezető, a gör. egyházban neve a szent liturgia előkészületének, mely abból áll, hogy az áldozó pap a szent liturgiához szükséges kenyeret és bort előkészíti, elrendezi és felajánlja.

**Proszkurov**, az ugyanily nevű járás székhelye Podolia volt orosz kormányzóságban, (1910) 28,000 lak. Most Ukrajnához tartozik. 1918 márciusban a németek elfoglalták. 1919-ben az orosz vörshadsereg győzött itt az ellenforradalmi hadsereggel szemben.

**Prosznyákfa**, község, l. *Pártosfalva*.

**Prosztata** (*prostata*, gör.), a hímnemű emlősállatok *dülmirigye*, *monytvői mirigye*. A hátsó húgycsót körülvevő, gesztenye nagyságú és alakú mirigy, melynek váladéka a közöszülésnél ürül ki és az ondóhoz keveredik. Túlnyomó nagy része a húgycsó háti oldalán fekszik, a végbélbe bevezetett újjal jól megvizsgálható. Tömött összeállású, a kb. 40, egyenként 1—1½ cm. hosszú mirigyjárat erős izomzatba van beágyazva. A P.-n keresztülmegy a két ondókilövelőcső és kb. a P. közepén torkollik a húgycsóba. A P. felső széles része közvetlenül a húgyhólyag legalsó része alatt foglal helyet.

**Prosztata-daganatok**, lehetnek jóindulatúak és rosszindulatúak. A jóindulatúak a prosztata-izomzat körülírt helyekre szorítóközt túltengéséből fejlődnek (myomák), igen ritkák. A rosszindulatúak a sarcomák és carcinomák. A sarcomák igen ritkák. A rákos növedékek csak éltesebb férfiakban észlelhetnek, gyakran látszólag csak megnagyobbodott prosztatákban, 14%-ra tehető ezek gyakorisága. Jellemző, hogy áttételei nagy előszeretettel a csontrendszerben (fejtető, bordák, csigolyák, combcsont stb.) fejlődnek. Gyakran ezek a csontdaganatok az első jelei a betegség-

nek. Gyógyítása csak igen korai műtéttel lehetséges.

**Proszta-készítmények**, orvosságok állati prosztatából, a proszta betegségei ellen. Ilyenek: *prostaten*, *prostatin* stb. L. *Organoterápia*.

**Proszta-rák**, l. *Proszta-daganatok* és *Rák*.

**Proszta-tályog**, gennyel telt üreg képződése a prosztatában; genyes prostatitiszek súlyos következménye, gyógyítása műtétet igényel.

**Proszta-túltengés** (*proszta-hipertrofia*, gör.), dülmirigy-túltengés. 50 év körüli korban és később kezdődik a proszta mirigy állományának túlságba menő burjánzása, amely a húgycső összenyomása révén vizeleti zavarokat okoz. A túltengés lehet általános, vagy csak egy részletre terjed ki; a vizeleti zavarok akkor a legerősebbek, ha a prosztatának középső mirigy-részlete nagyobbodik meg, mert ily módon elzárhatja a hólyag nyílását és igen korán eredményezi a legnagyobb mérvű vizeleti zavarokat: a teljes vizeletmegrekedést. A betegség főbb tünetei gyakori vizelet, főleg a hajnali órákban, mely mindinkább fokozódik, a teljes vizeletmegrekedésig és utána következő vizeletsurgásig (l. *Húgytarthatatlanság*). Az előhaladott állapotban a hólyag kitágul (cysteklosia), fala megvastagodik s az összegyűlt vizelet a vesékre gyakorol nyomást. Ezek is megbetegeszenek, még akkor is, ha baktériumos fertőzés nem társul az eddig vázolt tünetekhez. Ez azonban ritkán marad ki, minthogy a vizelet lebocsátása végett majd minden esetben katéterezésre van szükség és még a legnagyobb elővigyázat mellett sem kerülhető ki biztosan az ú. n. katéterfertőzés, amelynek aztán rendkívül súlyos következményei lehetnek. A baj a prosztatának a végbélén át való megvizsgálása, esetleg hólyagtükrözés (l. o.) és a hátsó húgycső tükri vizsgálata (l. *Uretroszkópia*) által deríthető fel. Gyökeres gyógyítása csak a proszta eltávolítása által műtéti úton érhető el (prostatatektomia). Rendszeres katéterezés által az olyan betegek, kik a műtétet el akarják kerülni, ha a pontos sebészi tisztaság keresztülviteléhez szükséges vagyoni és külső viszonyok között élnek, tűrhető életet biztosíthatnak maguknak. Ujabbán rádiumbesugárással is gyógyítják a P.-t.

**Prostatatektomia** (gör.), a proszta kimetszése, prostatakiirtás. Rendszeren a proszta öregkori kóros megnagyobbodásánál végzik, amikor a daganat a húgycsővet összenyomja, vizeleti nehézségeket s a vizelet pangás folytán hólyagbántalmakat okoz, valamint a proszta rosszindulatú daganatainál.

**Prostatitisz** (gör.), prostatagyulladás, prostatatályog. A proszta leggyakoribb megbetegedése, melyet a proszta baktériumos fertőzése okoz. Ennek ereje változhat magas lázzal járó súlyos genyedéssel végződő gyulladás és enyhe, alig érezhető hurutos tünetek között, melyek csakis a pontos szakorvosi vizsgálat útján ismerhetők fel. Az ilyen lappangó prostatatályog nem egy esetben időközönként visszatérő húgycsőfolyás, hólyaghurut és ízületi bántalmak kiinduló pontja lehet, melyek csak ezen központi góckigyógyítása után gyógyulnak meg véglegesen. A P. az esetek nagy többségében húgycső-

kánkó következménye. A genyes prostatitisz proszta-tályog képződésére vezethet, mely igen súlyos következményes bajokkal (genyverűség, ízületi genyedés, sipolyok stb.) járhat, ha idején műtét útján nem gyógyítják.

**Prostatorrhéa** (gör.), a dülmirigy váladékömlése, prostatatályog. Előfordul nehéz székelésnél (defekáció P.), vagy mint mikciós P. a vizelet végéhez csatlakozik. Sajátságos bágyadtsággal jár. Rendszeren ideges embereken észlelhető, okát a proszta atóniájában vagy túlingerlékenységében keresik.

**Prosztilosz** (gör.), az ógörög templom egy neme, melynél a templomhajót a főbejárat oldalán oszlopcsarnok előzi meg. (L. *Görög művészet*.)

**Prot** . . . , *proto* . . . (gör.), összetételekben a. m. az első valamely sorrendben.

**Protagon**, a lecitinnel rokon vegyület. Az agyvelőből állítható elő. Nitrogén és foszfortartalmú. Szétbontható a lecitin bomlástermékein kívül cerebinre, homocerebinre és encefalinra. L. *Cerebrozidák*.

**Protagonista** (gör.), tulajdonképen *protagonistes*, a. m. főszereplő a görög drámában.

**Protagoras**, görög szofista Abdera városából, szül. Kr. e. 480., megh. Kr. e. 410 körül. Ő volt az első, ki magát szofistának nevezte és miut az erény tanítója nyilvánosan fölépelt. Negyven éven át járta be Görögországot s mindenütt nagy hatással tanított; több ízben Athénban is megfordult, de végre istentagadással vádoltatván, kénytelen volt Athént otthagyni s Szicilia felé hajóznán, hetven éves korában a tengerbe fult. Művét az istenekről Athénban a piacon elégették. Műveiből kevés töredék maradt ránk. P. azt tanította, hogy minden dolog mértéke az ember, a létező, hogy van, a nem létező, hogy nincs; azaz mindenkire nézve az ami neki annak tetszik, igaz v. nem igaz; abszolút objektív igazság nincs, minden szubjektív s viszonylagos. Ebben Herakleitosra is támaszkodott, ki azt tanította, hogy minden folyton változik; ha ez igaz, akkor a dolgok is folyton változván, az érzések is változnak, minden csak abban a pillanatban olyan, amelyben észleljük. Erkölcsi téren úgy látszik nem vonta le szubjektívizmusának következményeit. Legnagyobb hatást Szokrateszre tett, akit ez a tanítás indított saját ellentétes gondolkodásának kifejtésére. (L. *Szofisztika*). V. ö. *Münz*, Die Erkenntnis- u. Sensationstheorie des P. (1880); *Halbfass*, Die Berichte des Platon und Aristoteles über P. (Strassburg 1882).

**Protais** (etsd: proté), *Alexandre*, francia festő, szül. Párisban 1826., megh. u. o. 1890 jan. 24. Desmoulins tanítványa volt. Résztvevett a krimi, az olasz és német-francia háborúkban és csaták, táborozások hosszú sorát festette meg. Említendők: Csata Inkermannál; A solferinói csata; Reggel az ütközet előtt; Este az ütközet után; Katonatemetés a Krimben; A sebesült; A zászlóorség; Előőrs; Kémszemle stb.

**Protalbinpapír**, fotográfiai másolópapíros, mely az eltarthatatlansága miatt divatját mult albuminpapírt helyettesíti.

**Protalbumóz**, az albumózok egy faja, mely a deualbumóztól különválasztható.

**Protamin**, halak spermájában előforduló, fehérjeszerű, erősen bázisos hatású anyagok gyűjtőneve; felfedezőjük, Miescher szerint a legegyszerűbb fehérjeszerű testek, állítólag a fehérjék magvát képezik. Szétbontva sok diaminosavat adnak. L. még *Fehérjék*.

**Protamoeba** (állat), magnélküli amoeba-nem. Létét a legtöbb tudós tagadja s levált sejtrészeknek v. magnélküli fehérvérsejtnak tartja.

**Protamoeba apthogenes** *Piana et Fiorentini* (állat), a szarvasmarhák száj- és körömfájásának állítólagos kórokozója a Végvények (*Protozoa*) törzséből.

**Protandria** (növény), l. *Dichogamia*.

**Protargol**, *proteinezüst*, ezüst és proteinek molekulavegyülete, 8-3% ezüstöt tartalmaz. Vízben oldható sárga por. Sávok, lúgok el nem bontják. Főképpen húgycsőhurtnál 0-25—1-0%-os oldat alakjában használatos antiszeptikum (*argentum proteïnicum*).

**Protaxia** (gör. a. m. *ős helyzet*), *Dana* kifejezése valamely hegység vagy hegylánc legrégebb hegycsoportjára; pl. a Sziklás hegység protaxisa a Front Range az északamerikai Colorado államban.

**Protaxonia** (állat), azon sugarasán részarányos tömlősállatok (Coelenterata) gyűjtőneve, melyeknél a bélsíra-szakon (gastrula) kialakult fő-tengely (primaer tengely) a kifejlődött szakon is, a test fő-tengelyét alkotja. A P.-csoporttal szemben állanak a többi soksejtű állatok (*Heteraxonia*), melyeknek fő-tengelyét nem lehet erre az elsődleges fő-tengelyre visszavezetni.

**Protáz**, *szent*, ikerfílvérével sz. *Gervázzal*, első vértanuk Nero v. Domitianus császár alatt. Gervázt ólomkorbáccsal (plumbatis), P.-t botokkal kínozták, végül mindkettejüket lefejezték. Emléknapjuk jún. 19.

**Protaxis** (gör.) a. m. előszak, az első rész; valamely drámai bonyodalom első fele, továbbá a körmondat (l. o.) előszaka, mely a fő gondolatot előkészíti s a várákozást felelőgázza (az u. n. emelkedő körmondatokban), míg az apodozis (utószak) a befejezést adja meg.

**Protea** L. (növény), a Proteaceae-család génusza, 70 fajja afrikai, nagyrészt fokföldi. Cserjék és kis fák, levelük lapos, épszerű, bőrnemű, virágai nagy végálló virágzattá csoportosulnak, melyet több bőrnemű levélből álló involukrum vesz körül. A *P. speciosa* L. és a *P. mellifera* Thunbg. (a Fokföldön *sugarbosch*, *zugkarbosch*, a. m. eukoreserje) virága igen sok mézet termel. Besűrített nedvüket köhögés ellen használják.

**Protea bracteata** (növény) l. *Aulax*.

**Proteaceae** (növény), a Proteales szabad szirmú, kétszikű sorozat egyetlen családja. 1100 fajja kiválóan a D.-i félgömb lakója, 720 Ausztráliában, 262 Dél-Afrikában, 25 Kelet-Ázsiában, 36 Dél-Amerikában. Többnyire fás növények, levelük osztatlan vagy szárnyasan osztott, váltakozó, párházi nincsenek. Viráguk magános vagy páros a tartólevél hónaljában, sugaras v. zigomorf, többnyire 2 tagú, leplek, különféle virágzatot alkotnak, a lepel szíromszerű és viszszaöregülő; porzó 4, többnyire összenőve a lepelrel; a magház 1 termőlevelű, felső állású, az egyik alszalásban

főképp 1 magkezdeménnyel s ekkor a makk vagy családban rendszeren 2 vagy több visszafordult magkezdeménnyel s ekkor a tüsző vagy toktermés több, ritkán 1 magú. A magban táplálószeret nincs. Fájukkal vagy magvukkal hasznolt hajtanak az embernek, egyesek dísznövények, pompás viráguk méhlegelő.

**Proteales** (növény), l. *Proteaceae*.

**Protectio** (lat.), l. *Protekcio*.

**Proteidek**, l. *Fehérjék*.

**Proteinek** (*proteidek*), l. *Fehérjék*.

**Proteinkristály** (növény). A fehérjékben gazdag vakuolákban (l. o.) néha a proteinanyag kikristályosodik. Különösen gyakoriak az aleuronszemekben (l. *Aleuron*). P.-ok képződhetnek közvetlenül a citoplazmában is, pl. a burgonyagumó külső, keményítőben szegény sejtjeiben. A kristályok a szabályos és hatszöges rendszerbe tartoznak és szemben a valódi kristályokkal, felveszik a festéket és vízben, hígított káliumban megnyobbodnak, de alakjukat nem változtatják. Megkülönböztetésül a valódi kristályoktól *krisztalloidoknak* is nevezik a P.-t.

**Proteinsavas ezüst**, l. *Ezüstkészítmények*.

**Proteinszemcsék**, l. *Aleuron*.

**Protekcio** (lat. *protectio*) a. m. oltalom, védelem, támogatás. — *Protekcionisták* Angliában a védő vámrendszer (l. o.) hívei, szemben a szabad kereskedelem (free trade) elvének képviselőivel. — *Protegál*: támogat.

**Protektor** (lat. *protector*), oltalmazó, pártfogó, védő, védnök, pl. valamely kiállítás, kongresszus védnöke stb. Angliában a régensek neve és 1653 dec. 16. óta *Cromwell* (l. o.) címe. Ugyanezt a címet viseli a római udvarnál a védő követ.

**Protektorátus** (lat. *protectoratus*), a. m. védnökség, pártfogás, közjogi értelemben l. *Vazall államok* és *Védett államok*.

**Proteles cristatus** (állat), l. *Cibethiëna*.

**Pro tempore** (lat.) a. m. idő szerint, jelenleg.

**Proteolitikus fermentumok**, a fehérjéket, különösen alvadt fehérjéket olvadni és bontani tudó fermentumok. Így a pepsin, trypsin és más kevésbé ismert P., melyek az állati és növényi sejtekben, baktériumokban stb. található.

**Proteoszómák** (növény), a növényi sejtben hígított ammonia, ammoniumkarbonát, kafein stb. hozzáadására keletkező apró, folyékony hólyagocskák.

**Proteozok**, az albumozok és peptonok gyűjtőneve.

**Proterandria** (növény), l. *Dichogamia*.

**Proterobáz**, a diabáz-közet egyik változata.

**Proteroglyphae** (állat), l. *Kígyók*.

**Proterogynia** (növény) a. m. *protogynia* (l. *Dichogamia*).

**Protesilaos**, a tesszáliai Phylake királya, Iphiklos fia, Heléna egyik kérője. Mikor a görög hadak kikötöttek Trója partjain, ő ugrott először partra, bár tudta azt a jóslatot, hogy az először partra szállónak kell leghamarabb elesnie s valóban ő esett el először Hektor kezétől. Búba merült ifjú feleségének, Laodameiának, kitől egy napi házasság után meg kellett válnia, megengedték az istenek, hogy három órára visszanyerje férjét az alvilágból; mikor aztán ismét el kellett

öt veszítenie, öngyilkossá lett. A monda más változata szerint férjének viaszból készített képmását bálványozta s mikor apja a képet elérgette, ő is a lángok közé rohant.

**Protestáns autonómia**, 1. *Egyházi autonómia*.

**Protestáns barátok**, 1. *Világosság barátai*.

**Protestáns Irodalmi Társaság**, 1. *Magyar Protestáns Irodalmi Társaság*.

**Protestánsok**, 1. *Protestantizmus*.

**Protestáns unió**, a németországi protestáns fejedelmeknek 1608 máj. 4. Auhausenben (Württemberg) kötött szövetsége. Elnöke IV. Frigyes pfalzi választófejedelem volt s tagjai sorába az összes protestáns fejedelmek beléptek a szász választófejedelem kivételével. A P. megalakulása maga után vonta 1609. a német katolikus fejedelmek szövetségét, a *Ligát*, melynek Miksa bajor herceg állott az élén. A P. IV. Henrik francia királlyal szövetkezett, később pedig a felkelő cseheknek támogatta (1618). Tilly diadalai után azonban a P. is felbomlott.

**Protestantizmus** (lat.) mint gyűjtőnév alatt érteni szokták a keresztény egyháznak azon egyik fő ágát, mely a reformáció következtében a XVI. sz.-ban a római kat. egyháztól különvált. A P. név onnan ered, hogy midőn a speieri birodalmi gyűlésen 1529. azon a reformáció híveire hátrányos határozatot hozták, hogy amely rendekek eddigelé a wormsi határozatot (l. *Luther*) megtartották, azok ezentúl is tartásuk meg, amelyek pedig nem tartották meg, azok minden további újtással hagyjanak fel és a misetartást engedjék meg: ezen határozat ellen a szász választó más öt fejedelemmel és 14 birodalmi várossal együtt ünnepélyesen tiltakozott, *protestált* és ezen protestációban ügyüket a császár, az összehívandó egyetemes vagy német zsinat és minden részrehajlatlan keresztény bíró elé felebezték. Később a P. név alá befoglalták mindazokat, kik a reformáció alaki és anyagi elveit elfogadták. Az egyes hitcikkeknek, különösen az úrvacsorára és az eleveelrendelésre vonatkozóknak, különbözőképen való magyarázása folytán a protestáns egyház már a XVI. sz.-ban külön lutheránus és külön református vagy kálvinista egyházzá szakadt szét, mely szakadást a dortrechtii zsinat határozatai még erősebbé tették. Később mindkét egyház keblében ismét kisebb felekezetek s pártok keletkeztek, de összes elágazásai a protestáns egyháznak abban egyetértének, hogy a róm. kat. egyház csalatkozhatatlan és egyedül üdvözítő voltának ellenmondanak és ebből folyólag a csalatkozhatatlan pápa és püspökök főhatóságát, szűz Mária és a szentek segítségül hívását, a szerzetesi és papi fogadalmakat, a búcsújárását, miseáldozatot, a szákramentumok lietes számát, a tisztítótűzről szóló tant, a jó cselekedetek érdemszerzéségét elvetik. Minthogy a P. szó inkább csak nemleges jelentőségűnek látszik, azért Németországban azóta, hogy a lutheri és kálvini egyház egymással egyesült 1817. (l. *Unio*), inkább ezt a szót használják: evangélikus egyház. Magyarországon a P. szónak a két reformált egyházra vonatkozó használása csak a XIX. sz.-ban lett szokássá.

**Protestatio** (lat.) a. m. tiltakozás, ellenmondás, óvástétel bizonyos cselekedetek ellen; *protestál*: tiltakozik, ellentmond.

**Proteus**, Poseidonnak alárendelt agg tengeri jós isten, aki mindenféle alakot tudott ölteni. Pharos szigetén tanyázik, nyája a fókák. Az Odysseia szerint Menelaos, ki a trójai háború után Egyiptomba vetődött, Eidotheiának, Proteus leányának tanácsát követve, kifog a ravasz öreggen s kényszeríti, hogy adjon neki jó tanácsot hazatérésére nézve. Későbbi monda szerint egyiptomi király, ki a Parissal Egyiptomba vetődött Helenát magánál tartja, míg Parissal csak Helena árnyképe megy Trójába. Felesége Psamathé (psamathos a. m. partfövény), fia Theoklymenos (l. o.), leánya Theonoé.

**Proteusz** (*Proteus*, állat), a Kétéltűek (Amphibia) osztályába, a Farkos kétéltűek (Caudata) rendjébe tartozó gerinces állatnem. Legismertebb faj a barlangi göte v. olm (*Proteus anguineus* Laur.). Teste megnyúlt, hengeres; rövid végtagjai közül az elülsők három, a hátulsók kétujjúak. Külső kopolytúit egész életén megtartja. Szemei visszafejlődtek. Színe fehéres sárgás v. hússzínű, kisebb-nagyobb, szabályos v. szabálytalan szürkés vagy vörösszínű pontokkal és foltokkal. Kopolytúái vérpirosak. Hossza rendszeren 25 cm., de 29 cm.-re is megnőhet. A Karszt barlangi vizeiben él. Legfontosabb lelőhelye az adelsbergi barlang.

**Protézis** (*prothesis*, gör.), a. m. pótlék, a sebésetben a különböző testhiányok pótlására szolgáló berendezések. Ide tartoznak az orr- és fülhiányt pótló mesterséges orr és fül, nagy pofahiányok zárására szolgáló kaucsuk-pofa s első sorban a hiányzó végtagrészeket pótló mesterséges végtagok (l. o.).

**Prothallium** (nőv.), l. *Előtelep*.

**Prothallophyta** (nőv.), l. *Előtelepeselek*.

**Prothesis** (gör.), l. *Protézis* és *Prosthesis*.

**Prothorax**, a. m. előtor. A rovarok torának első íze. L. *Rovarak*.

**Protics**, 1. *Kosztá*, szerb tábornok és politikus, szül. Pozsarevácban 1831 szept. 29., megh. Bresztovác fürdőben 1892 jún. 16. Katonai tanulmányait Berlinben és Lüttichben fejezte be s hazatérve gyorsan emelkedett. 1873—75-ig hadügyminiszter volt, 1876. pedig mint tábornok harcolt a törökök ellen. 1877-ben vezérkari főnök, 1878. udvari marsall, 1879. nisi hadosztályparancsnok lett. 1882-ben nyugalomba vonult, de 1888 augusztusban újból hadügyminiszter lett s 1889 márc. 6. második régenssé nevezte ki Milán király kiskorú fia, Sándor mellé.

2. *P., Sztoján*, szerb politikus, szül. Kruzevácban 1857. Mint radikális politikus és hirlapíró részt vett a Milán király ellen 1899. szőtt összeesküvésben, amiért 20 évi börtönre ítélték. Később kegyelmet kapott s a Nemzeti banknál vállalt hivatalt. Sándor meggyilkoltatása után 1903 júniusban *Avakumovics* ideiglenes kormányában belügyminiszter lett s e tárcáját *Grujics* és *Pasics* kormányában is megtartotta 1905 májusig. 1906—1907-ig újból belügyminiszter volt *Pasics* kormányában, azután az államtanács tagja lett. 1911 jún.—1912 májusig pénzügyminiszter volt *Milovanovics* alatt, 1912 szept. óta ismét bel-



ügyminiszter Pasics ötödik kormányában. 1917 jún. megint pénzügyminiszter lett.

**Protista**, az egysejtű állatok (*Protozoa*) és egysejtű növények (*Protophyta*) összefoglaló neve. E csoportban az állat- és növényvilág közti határ teljesen elenyészik.

**Protistologia**, a Protistákkal (l. *Protista*) foglalkozó tudomány neve. E tudomány a legújabb időben, különösen azóta, mióta kiderült, hogy számos betegség okozója a protisták világból való, nagyon föllendült. Németországban a protistológiai kutatások közlésére Archiv f. Protistenkunde címen külön folyóiratot alapítottak, melyből 1916-ig 36 kötet jelent meg; szerkesztője *Hartmann M.*, kiadója *G. Fischer* (Jena).

**Protium** *Burm.* (*Icica* Aubl., növ.), a *Burseraceae* család génusza; 50 fajfa, kis számmal az óvilágban, nagy számmal Amerika forró övén, főképp Brazília amazonvidéki erdeiben. Levelük többnyire bőrnemű, páratlanul szárnyas, 2—5 szárnynyal. Az amerikai fajok fájából kiszivárgó gyantát értékesítik, így a brazíliai *P. icicariba* (DC.) L. March.-é egy *elemigyanta*-fajta (l. o.). Kenőcs és füstölőszer készül belőle. A *P. heptaphyllum* (Aubl.) L. March. és a *P. guianense* (Aubl.) L. March.-é a *kajenni* (cayenne-i) v. *amerikai tömjén* (olibanum americanum). A *P. carana* L. March. (*Icica carana* Humb., Észak-Brazília) szolgáltatja a kereskedelem *karanna*, *mararo*, *hyowa* v. *konima* gyantáját. Mézszertű a *P. aracouchini* (Aubl.) L. March.-é, az *aracouchini* v. *acouchi* (akuchi)-balzsam. Sebekre használják és fogtisztító szer. A *P. altissimum* L. March. fája 20 m.-nél magasabb s könnyen feldolgozható (guianai cédrus).

**Proto...** (gör.), összetételekben a. m. az első valamely sorrendben.

**Protococcaceae** (növ.), az egysejtű zöld moszatok családja, szabad v. nyeles, mozdulatlan sejtekkel, melyek néha palmellaalakúak; közönséges a *Chlorococcum* (l. o.).

**Protocollum** (lat.), l. *Jegyzőkönyv*.

**Protoconchae** (Óskagylók), l. *Kagylók*.

**Protocurarin**, l. *Curare*.

**Protoelemek** v. *subelemek*, Lockyer elmélete szerint olyan ú. n. ősi elemek, amelyekből az összes kémiai elemek felépülnek.

**Protoevangelium** (gör.) a. m. első örvendetes izenet, vagyis az első ígértétel az ó-testamentumban az eljövendő Krisztus felől; jelesen midőn Isten Mózes első könyve 3. rész 15-ik versében az Évát elcsábított kígyónak azt mondja, hogy ellenkezést szerzek közötted és az asszony között, a te ivadékod és az ő ivadéka között, ez fejedet rontja meg, te pedig sarka után leselkedel, ebben a keresztény hittudósok a Messiás elküldetésére vonatkozó ígértet és jóslatot látnak.

**Protogám esketés**, oly esketés, melynél a feleknek mindegyike első ízben lép házasságra. Az olyan esketést, melynél a házasfelek mindegyike özvegy, *palingám esketés*-nek nevezik.

**Protogenes**, ógörög festő a Kr. e. IV. sz. második felében; Apelles versenytársa. Leghíresebb művei Ialysos herosznak és a pihenő szatírnak képei. L. *Görög művészet*.

**Protogin**, gránitfajta; régente steatit-tartalmú gránitnak tartották, holott piztácitot, zoizitot és

gránátot tartalmaz. Némelyek egyszerűen utólag préselt gránitnak tekintik, mások szerint a kristályosodásnál már maga a gránitmagma préselesnek volt kitéve. Az Alpok központi gránit-tömege P.-ból áll, innen az *Alpi gránit* elnevezés.

**Protogynia** (növ.), l. *Dichogamia*, *Himelözö virág*.

**Protophadrom** (növ.) a. m. *protoxylem* (l. o.).

**Protophissus**, a Páratlan ujjú patások alrendjébe s a Lófélék családjába tartozó kihalt emlősnem, mely kizárólag az északamerikai felső miocénben és pliocénben fordul elő (l. *Lófélék*).

**Protophydra** (állat), a Csalánozó tömlős állatok (Coelenterata, Cnidaria) törzsébe, a *Hydrozoa* osztályba tartozó hydropolyp-nem. A hydropolypok között a legkezdetlegesebb szervezettel. Teste tömlőalakú, tapogatói nincsenek. Tengeri.

**Protokanonikus könyvek**, a *kat. egyház* szerint a Szentírás ama könyvei, amelyeknek isteni tekintélyét a protestánsok kétségbe nem vonták és deuterokanonikus könyvek azok, amelyeknek isteni sugallatból való eredetét tagadták. (L. *Biblia*, Kánon). A trienti zsinat a tudományos világ által használt felosztást teljesen megszüntette és mindkét nevezetű könyveknek egyenlő isteni tekintélyét állapította meg. V. ö. *Zschokke*, *Historia sacra* A. T.; *Dankó*, *De S. Scriptura ejusque interpretatione Commentarius*.

**Protokatekusav**, *protocatechusav*, pirokatechinmonokarbonsav,  $C_6H_5(OH)_2COOH$  (1, 3, 4). Szabad állapotban található az *Illicium religiosum* gyümölcsében. Keletkezik különféle gyantáknak (benzoé, asa foetida, mirrha) káliumhidroxiddal való összeolvasztásakor. Legkönnyebben a *Pterocarpus erinaceus* és a *Coccoloba uvifera* nevű növények megszáradt nedvéből (*kino*) készíthető. Fénylő, tüllakú, 1 mol. vizet tartalmazó kristályok, forró vízben könnyen oldódik. Op. 199°. Magasabb hőmérsékleten elbomlik, széndioxid és pirokatechin képződik belőle.

**Protoklázis** (gör.), töredezettség v. repedettség, amelyet a kőzetegyedrészek meg a magma végleges megszilárdulása előtt szenvedtek. A P.-t a mellékkőzet nyomása (*piezoklázis*) idézte elő. A már megszilárdult kőzetben bekövetkező repedéseket *kataklázis* név alatt foglalják össze.

**Protoleptom** (növ.) a. m. *protophloem* (l. o.).

**Protomartyr** (gör.) a. m. első vértanu. Neve Sz. Istvánnak (l. o.) mint első keresztény vértanunak.

**Protomera** (gör.), a protoplazma (l. o.) mikrokozóppal sem látható legkisebb föltevéses elemeinek neve, mely *Heidenhain M.*-től ered.

**Protomerit**, a Spórás állatkák (l. o.) csoportjába tartozó Polycystideák testének elülső része. A P. mögötti rész neve deutomerit. A P.-en rögzítésre való, epimerit néven ismert rész is elkülönülhet.

**Protomorf rasszok**, l. *Metamorf rasszok*.

**Protonema** (növ.), l. *Előtelep*.

**Protonotarius** (gör.-lat.) a. m. főjegyző. *Protonotarii apostolici*, Rómában kollégiumot (protonotariatust) alkotó magacrangú egyházi személyek, kiknek hivatalos tendője a fejedelem ú. n. kabinetirodájának felel meg. Négy osztályba vannak sorozva (X. Pius 1905 febr. 31. Inter multiplices). 1. Valóságosak (P. ap. de numero

participantium); tiszteletbeliek: 2. P. apost. supernumerarii; 3. P. apost. ad instar (participantium) és 4. P. apost. titulares v. honorarii. L. még *Itélőmester*.

**Proton pszeudosz** (gör.) a. m. az első csalódás, azaz alaptévedés, melyből a további tévedések erednek.

**Protopaschiták**, l. *Páskavita*.

**Protophloem** (növ.). A protoxylemmel (l. o.) szemben az edénnyalábok háncsrészének legelső elemei adják a P.-t.

**Protophyta** (gör.-lat.), az alsóbbrendű telepesnővények, amelyek földünket a protophyticumban (l. o.) népesítették be.

**Protophyticum** (növ.) alatt értjük azt a geológiai időszakot, amikor a Földön a növényvilágnak még csupán alsóbbrendű csoportjai, a telepes növények voltak meg. Ez az idő a Kambriumra és a Praekambriumra terjed ki. V. ö. *Tuzson J., Rendszeres Növénytan I. (1911).*

**Protopin**, l. *Chelidonin*.

**Protopiramis**, l. *Négyszeges kristályrendszer, Hatszöges kristályrendszer és Piramis*.

**Protoplast** (növ.), l. *Protoplaszma*.

**Protoplaszták** (gör.), az ősképződések, az egyházi dogmatikában különösen Ádám és Éva; *protoplasztikus*, ősképződésű.

**Protoplaszma** v. **plazma**, szövettani értelemben morfológiai fogalom, mely a sejtek lényeges alkotórésze; ez képezi a sejt testét, az élőanyagot, mely minden életjelenség kútforrása. Igen sok sejt, különösen az állati sejtek, nem állanak másból, mint P.-ből, illetőleg P.-ből és magból, amely utóbbi lényegében véve szintén nem egyéb, mint különleges P. A P. igen különböző és rendkívül bonyolódott fehérjék és egyéb szerves anyagok keveréke, illetőleg kolloidális oldata, mely a legkülönbözőbb fizikai, kémiai és biológiai tulajdonságokkal bír. V. ö. *Höber, Physikalische Chemie der Zelle und der Gewebe (Leipzig, 1922); Arnold, Über Plasmastrukturen und ihre funktionelle Bedeutung (Jena, 1914); Tschermak, Allgemeine Physiologie (Berlin, 1915).*

P. (növ.) a sejtestnek élő anyaga (bioplasma), az összes életjelenségek hordozója. Sokan a P. fogalmát, mint vegyi fogalmat fogják föl, többen pedig alaktani fogalomnak tekintik. Újabban a P. alatt a sejtösszes plazmatikus anyagait (protoplastok) értik és így megkülönböztetik a sejt-plazmát (cytoplasma), sejtmagot (karyoplasma) és a chromatophórákat (plastid); régebben csak a sejtplazma volt a P. Mikroszkóp alatt a P. állománya nem homogén, hanem bizonyos tagoltságot mutat, amely a P. szerkezetére nézve különböző teóriák felállítására vezetett. A legelfogadottabb teóriák: az Altmann-féle granuláris elmélet, amely szerint a P. bizonyos kisebb önálló egységek, a bioplastok telepe; a Fleming-féle filáris v. fonalas elmélet, amely szerint a P. szálaiból álló anyagból (fonalanyag, mitoma) és ebben felhalmozott közti állományból (paramitoma, paraplasma) áll; a Bütschli-féle sejtes teória, amely szerint a P. végtelen kis sejt-szerű kamrákra van osztva; végül a Frommann, Heitzmann, Leydig stb. által felállított hálós szerkezet teóriája, amely szerint a P. egynemű anyag-

ból áll (hyaloplasma), amelyet szálaiból álló hálózattal sző át (spongioplaszma). — A P. állandó fehérje tartalma miatt fehérje reakciókat ad. Növényi sejtekben a P. fehérjéje sok esetben az ú. n. aleuron szemcsék alakjában jelentkezik, amelyek ezeket a reakciókat fokozott mértékben adják.

**Protoplaszma mozgásai**. A mozgás az élőanyag (protoplaszma) egyik legjellemzőbb tulajdonsága; mozgási jelenségeket figyelhetünk meg az egysejtű szervezeteken és a soksejtű szervezetek egyes sejtjein. A sejtek protoplazmájának mozgása az alapja a magasabbrendű, differenciálódott szervezetek mozgásainak is. A protoplazmán megfigyelhető mozgási jelenségek: 1. a protoplazma áramlása a sejtesten belül (circulatio és rotatio). 2. A protoplazmába zárt szemcsék (pl. chlorophyll) vándorlása bizonyos külső behatásokra (pl. fényre). 3. Az amoebaszerű mozgás (l. o.). 4. Csillószerű mozgás (l. *Csillóssejtek*). 5. Összehúzó képesség (contractibilitas), ez utóbbi jellemvonás a sima és harántcsíkos izomrostok protoplazmájának legjellemzőbb tulajdonsága.

**Protopópa** (gör.), l. *Protopresbiter*.

**Protopopov**, *Alexej Dimitrijevic*, orosz államférfi, szül. 1865., megh. 1917 márc. 15. Előbb katonatiszt volt, majd gazda és gyáros lett; mint oktrobistát 1906. az orosz dumába képviselőnek választották. 1916. belügyminiszter, 1917 febr. ban miniszterelnök lett, de a márciusban kitört forradalomban meggyilkolták.

**Protopresbiter** (gör.), a görög egyházban első lelkész (protopópa) az egyes kerületekben. Megfelel a latin egyház esperesének. Választják a kerületi papság és a hívek képviselői, a püspök pedig okmányilag megerősíti és a szent liturgia alatt felavatja. P.-nek nevezik a görög katolikusok a káptalani nagyprépostot is.

**Protoprizma**, l. *Prizma, Négyszeges kristályrendszer és Hatszöges kristályrendszer*.

**Protopterus** (állat), l. *Götehal*.

**Protosyncellus**, l. *Syncellus*.

**Protosz** (gör.) a. m. első; a görög egyházban a kolostorok feje.

**Prototipográf** (gör.) a. m. az első könyvnyomtató.

**Prototipus** a. m. őstípus, őstípus, mintakép.

**Prototroph baktériumok**, l. *Baktérium*.

**Protoxylem** (növ.). Az edénnyaláb farészének legelőször kialakult része. A P. veszi körül a belet és a benne lévő P.-elemek legtöbbször eltérnek a farész később képződött elemeitől.

**Protozoa** (állat), l. *Véglények*.

**Prottracheata** (állat), l. *Óslégcsővesek*.

**Protrombin**, l. *Vérmegalvadás*.

**Protuberanciák** (lat.), a Nap felületén valószínűleg hidrogén és fémek izzó gázaiból álló kitörések, melyek majd a korongon gyökerező lángokhoz, majd felette lebegő felhőkhöz hasonlítanak. L. *Nap*.

**Protungulata** (állat), l. *Condylarthra*.

**Protutela** (lat.) a. m. mellégyámság; *protutor* a. m. mellégyám.

**Proudhon** (ejtsd: prudoñ), *Pierre Joseph*, szül. Besançonban 1809 júl. 15., megh. Passyban 1865 jan. 19. A tudományos szocializmus egyik legelső képviselője és az anarchizmus elméletének tulajdonképeni megalapítója. Betűszedő volt. Első ne-

vezetes munkája: *Mi a tulajdon?* (1840) a magántulajdon létjogosultságát ostromolja. Művét későbbi írásaiban rendszerré fejleszti (*Système des contradictions économiques*, 1846), amelyben a magántulajdont épügy támadja, mint a kommunizmust. P. szabad társadalmat akar és azt a munkaeszközökkel szabadon rendelkező munkásszövetkezetek társulásával akarja megoldani. A társadalomnak szerinte erőszakon alapuló politikai szervezetét tisztán gazdasági szervezettel akarja pótolni. Az 1848-i forradalomkor gyakorlati javaslatokkal állt elő, amelyek azonban nem váltak be, «népbankja» megbukott. Ez évben képviselővé választották. De la justice dans la revolution c. munkája miatt (1858) 3 évi fogságra ítélték, de Belgiumba szökött, 1860. amnesztiát kapott. Marx és követői erősen támadták P.-t. Munkái 26 kötetben jelentek meg életében, hátrahagyott írásai 11 kötetben. V. ö. *Földes*: A szocializmus (1910); *Wolfner*: A szocializmus (1906); *Sombart*: A szocializmus (1920).

**Proust** (ejtsd: prú), 1. *Antonin*, francia politikus és író, szül. Niortban 1832 márc. 15., megh. Párisban 1905 márc. 22. Mint hírlapíró működött s 1870—71. Gambetta titkára volt. 1876-ban választották meg képviselőnek s *Gambetta* kormányában 1881 nov.—1882. jan. szépművészeti miniszter volt. Később belekeveredett a Panamabotrányba, de az esküdszék 1893 márc. felmentette. Öregségében szerelmi csalódás miatt öngyilkos lett. Művei: *L'art français* (1789—1889); *Les beaux-arts en province* (Niort 1867); *Chants populaires de la Grèce moderne* (u. o. 1866); *Archives de l'Ouest* (u. o. 1867—69); *Le prince de Bismarck, sa correspondance* (1876).

2. *P., Joseph Louis*, francia kémikus, szül. Angersban 1755., megh. u. o. 1826 júl. 5. A kémia tanára volt Segoviában és Madridban. 1816 óta a párisi tudományos akadémia tagja volt. Tőle származik az a tan, hogy a különböző elemek egymással csak bizonyos meghatározott arányokban vegyülnek. P. fedezte föl a szőlőcukrot. Számos kémiai értekezést írt.

**Proustit** (ászv.), *világosvörös ezüstérc* v. *arzen-ezüstfény*, izomorf a pirargirittal (sötétvörös ezüstérc vagy antimonezüstfény), hatszöges oszlopok a romboéderrel kombinálva, gyakran hemimorf kialakulással. A romboéder szerint hasad; kissé rideg; cochenill-karmazsinpiros, karcá skarlát-cinnóberpiros, gyémántfényű; cinnóber-vörösszínben áttetsző. Ezüstarzénszulfid:  $Ag_3AsS_3$ . Többnyire a pirargirittel együtt fordul elő; termőhelyei: Freiberg, Annaberg, Schneeberg, Marienberg, Joachimsthal a cseh-szász Érchegeységben, Chañarcillo Chilében, több helyen Mexiko, Peru, Nevada és Idaho ezüstbányáiban. Könnyen argentitté vagy termésezüstté alakul át. Becses ezüstérc, ezüsttartalma 60-40%.

**Proust törvénye**, v. az *állandó súlyviszonyok törvénye* azt fejezi ki, hogy az elemek csak meghatározott állandó súlyviszonyok szerint egyesülnek vegyületekké.

**Prout** (ejtsd: praut), *Ebenezer*, angol zeneszerző, szül. Oundleban 1835 márc. 1., megh. Dublinban 1909 dec. 5. 1894-ben a dublini egyetemen a zene professzora lett. Számos esszét írt. Termékeny

zeneszerző volt. Művei közül kamarazeneműveit és drámai kantátóit emeljük ki. Számos kitűnő tankönyv szerzője (*Zeneszerzésttan*, 1889—1900, 9 köt.).

**Provadia** (*Pravadi, Paravadi, Pravodi*), város Várna bolgár kerületben, (1910) 5724 lak., szőlőtermeléssel.

**Provençal irodalom**, 1. *Provençal nyelv és irodalom*.

**Provençal nyelv és irodalom**. Provençálnak nevezik mindazokat a nyelvjárásokat, melyeket a román nyelvek kialakulása óta Dél-Franciaországnak egyfelől a Pyrenaeusok, másfelől a Bordeaux, Limoges, Montluçon, St.-Vallier és Puy-St.-André közt vonható vonal által határolt részében beszélnek. Az «igen» szócska alakja után a nyelvjárásokat *langue d' oc*-nak is nevezik. Az ezen név alatt összefoglalt nyelvjárások a következők: gascognei, katalán, languedoc, provençal, vaudois, auvergnat és limousin. (Mayer-Lübke osztályozása). A provençal nyelv virágkora a XII—XIII. sz. volt. Dél-Franciaország politikai önállóságának megszűntével a provençal nyelv irodalmi használata is háttérbe szorult s egyszerű tájszólássá süllyedt. Irodalmi életet csupán a XIX. sz. második felében öntöttek újra e nyelvbe a Félibres néven egyesült írók, akiknek nyelve azonban már erős francia hatás alatt áll. A provençal nyelv legrégebb nyelvtana a XIII. sz.-ból való (kiadta Stengel, Marburg 1878). Kitűnő történeti nyelvtant írt Schultz-Gora: *Altprovenzalisches Elementarbuch* (Heidelberg 1906). A Félibres nyelvről Fourvières (Avignon 1899) írt újabban nyelvtant. Szótárak: Raynouard, *Lexique roman* (Paris 1838—44, 6 kötet), melyet kiegészít: E. Levy, *Provenzalisches Supplementwörterbuch* (Leipzig 1892), továbbá az újkori nyelvről: Mistral, *Trésor dou Félibriges* (Avignon 1878—86, 2 köt.). Legrégibb összefüggő nyelvemlékek: Boëthius verses életrajza, mely a X. sz. közepére megy vissza s a Szt. Fides halálát dicsőítő költemény a XI. sz. végéről.

A provençal irodalom világhírét szerelmi dalköltészetének köszönheti, melyet a troubadourok műveltek, akik a «joglar» zenekísérete mellett adták elő dalaikat. Számuk meghaladta az ötödfélszázat. A legrégebb ismert troubadour IX. *Guilhem*, Aquitania hercege, Poitou grófja volt (1071—1127.). Követői közül említhető az embergyűlölő *Marcabrun* (megh. 1150 kör.) s ennek pártfogója, *Jaufre Rudel*, Blaya hercege. Az udvari műköltészet fénykora 1150—1250-ig terjed. Ez időben éltek *Guilhem de Cabestanh* (megh. 1212 kör.), a kanzonában kitűnő *Bertrand de Ventadour* (megh. 1195 kör.), a dalai természetes bájával kitűnő *Arnaut de Mareuil* (megh. 1200 kör.); a keresetlen homályos *Arnaut Daniel* (megh. 1200 kör.), a különködő *Peire Vidal* (megh. 1215.), a sötét cselszövényeiről híres *Bertran de Born*; *Peirol*, *Savaric de Mauléon*, a tudákos *Giraut Riquier*, a keresztes dalban kiváló *Guilhelm Figueira* és mások. Az általuk művelt, formában és hangban egyaránt igen változatos műfajok: a kanzone (chanso), a szerelem és vallásos érzés tolmácsolására szolgált; a sirventes, főleg politikai tartalommal; a

tenzone (tenso), melyben két vagy több költő felváltva vitatkozik egymással; az alba, melyben a szerelmeseket a virrasztó a hajnal közeledtére figyelmezteti; a balada és dansa, melyeket a tánc mellé énekeltek. A XIV. sz.-ban a költészet a céhekben szervezett polgárság kezébe jutott, mely a toulousei virágjátékok (Jeux floraux, l. o.) életbeléptetésével tartotta fenn egyideig az egyre gyöngyülő hagyományokat.

A bőséges lírai természettel szemben föltűnően szegény a provençal költészet epikai művekben. Legrégibb ilyfajta emléke a Girart de Roussillon a XII. sz.-ból. A történeti költészet művelői közül *Guilhem de Tudela*, az albigensek ellen folytatotthadjárat krónikása és *Guilhem Anelier*, a navarrai harcok versbe foglalója említhetők. A tanítóköltészet terén *Daude de Pradas*, *Guiraut de Cabreira* és *Guiraut de Calanson* válnak ki. A drámai költészet s a gyakorlati célokat szolgáló próza-irodalom egészen jelentéktelen.

A XVI. sz.-tól a XIX. sz. közepéig a provençal nyelvű irodalom kizárólag népies és vallásos művekre szorítkozott. Csupán két lírikus válik ki e hosszú korszakból: *Goudelin* (megh. 1649.) és *Jasmin* (megh. 1864.). Új korszakot nyit meg az 1854. alakult Félibres (l. o.) szövetség, melynek tagjai közül *Mistral* a költészet, *Aubanel* a dráma, és *Roumanille* a próza terén alkotott kiválótt.

**Irodalom.** K. Bartsch, Grundriss zur Geschichte der prov. Litteratur, Elberfeld 1872; A. Restori, Letteratura provenzale, Milano 1891; A. Stimming, Provenzalische Litteratur, Strassburg 1893; Hernádi M., Provençálok és katalánok, Budapest 1905; Heinrich G. Egyetemes irodalomtörténet II.; F. Diez, Poesie der Troubadours, Leipzig 1883, 2. kiad.; u. a. Leben u. Werke d. Troubadours, u. o. 1882, 2. kiad.; Anglade, Les troubadours, Paris 1908; P. Aubry, Trouvères et troubadours, u. o. 1910; J. Beck, La musique des troubadours, u. o. 1910; Gagyhy D., A troubadourok, Budapest 1912; Lintilhac, Les félibres, Paris 1895; Jourdanne, Histoire du félibrige, Avignon 1896.

**Provence** (ejtsd: provañsz), a régi Franciaország tartománya Languedoc, Venaissin, a Dauphiné, Olaszország, Nizza és a Földközi tenger közt, 21,280 km<sup>2</sup> területtel. 1790-ben Basses-Alpes, Var és Bouches-du-Rhône départementokat és Vaucluse egy járását alkották belőle. P. őslakói a ligurok voltak. A rómaiak Kr. e. 123. hódították meg s a Dauphinéval és Languedockal együtt *Provincia*-nak, Augustus császár ideje óta *Gallia Narbonensis*-nek nevezték. A népvándorlás korában É.-i és Ny.-i részeit a germán népek szállották meg, a rómaiak birtokában a Rhône, Durance és Földközi-tenger közti része maradt meg. 470-ben a nyugati gótok teljesen elfoglalták. 536-ban Vitiges keleti gót király átadta Theodebert frank királynak. Ezt követték a szaracénok támadásai, akik a X. sz.-ig tartották P.-t. A frank birodalom föloszlásakor P. I. Lothárnak, majd Kopasz Károlynak jutott. 879-ben Burgundiába kebelezték. Nagy részét azonban Arles grófjai bírták, s midőn ezeknek férfiága 1112. kihalt, birtokait Rajmund Berengár barcelonai gróf örökölte. 1125-ben a toulousei és P.-i grófok közt egyezség jött létre, amely szerint az utóbbiak a tulajdonképeni P.-t Aix, Arles, Marseille, Nizza városokkal és Forcalquier grófságot (a Durance mentét) kapták, az előbbieket pedig Valencet, Diét, Oranget és Ve-

naissint. Avignon közös birtok maradt. 1245-ben a barcelonai grófok férfiága kihaltakor Beatrix, Rajmund legifjabb leánya örökölte P.-t, aki 1246. Anjou Károlyhoz ment nőül. Ezé a családé maradt P. egészen I. Johanna nápolyi királynő haláláig, aki azt 1382. V. Károly király fítestvérének, Anjou Lajosnak hagyta örökségül. Ennek egyik unokája, III. Károly 1481. birtokát XI. Lajos francia királyra hagyta, aki 1487. P.-t a francia koronához csatolta. Ekkor a P. fővárosa Aix (l. o.) volt. V. ö. *Papon*, Hist. générale de la P. (Paris 1777—86); *Oddo*, La P., histoire, usages, costumes, idiomes (u. o. 1902).

**Provencai irodalom**, l. *Provençal nyelv és irodalom*.

**Proveniencia** (új lat.) a. m. eredet, származás. A nyerstermények termelő helye, a gyártmányok gyártási telepe. A P. sok árúra oly jellemzővé válik, hogy megjelölése egyszersmind a finomságnak a jelétül is szolgál.

**Proventiv hajtás** (növ.), *proventiv rügyből* keletkező hajtás (l. *Fattyúhajtás*, *Prolepsis*).

**Proventriculus**, l. *Előgyomor*.

**Proventus intercalares** (lat.), l. *Időközi jövedelmek*.

**Provenzale**, *Francesco*, olasz zeneszerző, a *napolyi iskola* (l. o.) alapítója, Alessandro Scarlattai tanítója, 1669. a Conservatorio della Pieta igazgatója volt Nápolyban, operákat és oratóriumokat, miséket írt.

**Proverbe** (franc., ejtsd: —verb) a. m. közmondás, példabeszéd; Francia- és Olaszországban olyan rövidebb vígjátékok, melyek egyszerű szerkezettel és kevés bonyodalommal egy-egy példabeszédet vagy közmondást magyaráznak, illetőleg annak igazságára vezetnek. A műfaj megteremtője Carmontelle volt (*Proverbes dramatiques*, 1768—81, 8 köt.); kiválóbb művelői: Leclercq, Alfred de Musset és Octave Feuillet. V. ö. *Werner*, Zur Geschichte der Proverbes dramatiques (Berlin 1887).

**Proverbiális** (lat.) a. m. közmondásos.

**Provertebrata** (állat), régibb állatrendszerekben a Gerinchúros állatok (Chordata) összefoglaló neve. Velők szemben a többi tulajdonképeni gerinces állatokat Metavertebrata (Csigolyások) néven foglalták össze. L. *Chorda* és *Gerincesek*.

**Proviand** (az olasz *provianda* szóból) a. m. eleség, élelem. *P.-colonne*, eleség-oszlop, l. *Élelmező intézetek*.

**Provicchio**, sziget, l. *Zlarin*.

**Providence** (ejtsd: providensz), *székhelye* P. countynek, Newporttal fölváltva Rhode Island észak-amerikai állam fővárosa, a Narragansett-öböl É.-i végében, (1920) 237,595 lak., iparának legfontosabb ágai a pamut- és gyanjuszövés, ágyúöntés, fegyver-, gép- és vaseszköz-gyártás, ékszerkészítés. Élénk forgalmú kikötője a városba nyúlik be; kiválóbb épületei: a 68 m. hosszú dór oszlopközből álló arkádok, számos üzlettel, a tőzsde, az igazságügyi palota, a székesegyház, a Rhode Island-kórház, a vámház, az opera, a tőzsde előtt áll Burnside tábornok szobra. A Brown Universityt 1774. alapították; itt van a Society of Friends college-e, a Franklin-liceum (a természettudományok részére), az Athenaeum képtárral és



olvasóteremmel és számos tudományos társulat. P. t. 1635. *Roger William* alapította, 1880. még csak 7614 lakosa volt.

**Providence-szigetek** (*Udzsilong*), a Marshall-szigetekhez tartozó kis, csaknem lakatlan szigetecsoport.

**Providentia** (lat.) a. m. gondviselés (l. o.), elővigyázat; *providentialis*: gondviselészerű.

**Providentissimus Deus** (lat.), kezdő szavai XIII. Leo 1893 nov. 18. kiadott enciklikájának, amelyben a Szentírás tanulmányozását szabályozza. Fontos kivált az inspiratio tanának tekintélyi előadása szempontjából.

**Provincia** (lat.), a régi római államjogban tartomány vagy földterület, mely Róma fennhatósága alá került és római tisztviselő, prokonzul vagy proprætor igazgatása alatt állott. A P. lakosainak (provinciales) jogi viszonyai különbözők voltak. A rendes adókon kívül adózniok kellett a helytartónak terményben és pénzben, szintűgy föld- és jövedelmi adót fizettek Rómának, s ez utóbbit a hírhedt publicanusok, vagyis az adóbérlők szedték be. Ujabban a P. az állami területnek valamely nagyobb része, mely multjánál fogva külön közigazgatásban részesül. L. még *Tartomány*. Geológiai értelemben l. *Provinciák*.

**Provinciák** (geol.) a. m. geológiai tartományok, amelyeket a földön klimatikus különbségek, valamint ebből kifolyólag állapot- és növénygeográfiai alapon ki lehet jelölni. Legtökéletesebben ismerjük a mai szerves élet eloszlását a klimatikus viszonyok alapján, de a fosszil faunák tanulmányozásából és azok összjellegének mérlegeléséből kiderült, hogy P. már a geológiai multakban is léteztek. Ezeknek kijelölése sokszor csak fogyatékos adatok alapján lehetséges, faunisztikus ismereteink gyarapodása mellett azonban az ilyen P. mindig határozottabb alakot öltenek. Így pl. feltűnő már a Kambri és a Szilur szisztémák idejében a cseh medencének a külső tengerekétől eltérő faunája. Határozottabban mutathatók ki azután a klimatikus elkülönülések a triásztól kezdve, a jurán és krétán át a harmadkorban. Európa területén pl. a délibb vidéki területek a melegebb mediterrán P.-hoz tartoznak, az északiabb fekvésűek, nagyjából a mai Alpok és Kárpátoktól feljebb É.-ra fekvők pedig a középeurópai P.-hoz. Még tovább É.-ra következik azután a boreális P. V. ö. *Neumayr M.*, *Erdgeschichte* (I—II. köt., Wien 1886—87); *Uhlig V.*, *Die marinen Reiche des Jura und der Unterkreide* (Mitt. d. geol. Gesellschaft, IV. köt., 3. kiad., u. o. 1911).

**Provinciales** (franc., ejtsd: proveñszjál), e helyett: *lettres P.*, Blaise Pascal *Lettres à un provincial* c. híres rópiratának rövidített elnevezése.

**Provincialis** (lat.) a. m. tartományfőnök. Neve több kolostort magában foglaló tartomány elöljárójának. Az egyes kolostorok főnökei (guardianjai) választják határozott időre (3—6 évre). A P. kormányozza a rendet, amiben egyes rendtársak segítik, akik asszisztenseknek, konzultoroknak v. definitoroknak nevezetnek. A Jézus-társaságiaknál a P.-t a rendfőnök nevezi ki.

**Provincialismus** (lat.) a. m. vidékiesség; az olyan szó vagy nyelvjárás, mely csak egyes vidékeken honos.

**Provins** (ejtsd: proveñ), székhelye P. j.-nak Seine-et-Marne francia départementban, a Voulzie és vasút mellett, (1911) 8726 lak., 7<sup>o</sup>-os vasas ásványvízforrással. Kiválóbb épületei: a St. Quiriace-templom (XII—XIII. sz.), a St. Ayoul-templom (XII—XVI. sz.), a bencés-kloster (ma a prefektúra), a champagnei grófok palotájában most a kollégium van. P. a champagnei grófok alá tartozott, 1592. IV. Henrik elfoglalta.

**Provisio** (lat.), a katolikus egyházban: a betegeknek szentségekkel való ellátása. — P. (colatio), l. *Egyházjavadalom*. — P. kereskedelmi értelemben, l. *Jutalék*.

**Provisor** (lat.) a. m. felügyelő, felvigyázó, aki valamire gondot visel, azután ügyelő. A gyógyszerertárban így nevezik a gyógyszerertár kezelőjét, aki azt felelősség mellett vezeti, ha magának a gyógyszerertár tulajdonosának nincs meg a megszabott képesítése, pl. ha a gyógyszerertár reáljogú, vagy a gyógyszerész özvegyének tulajdonában áll.

**Provizíós levél**, 1. (franc. *Lettres de provision*) a konzul részére kiállított, az államfő által aláírt kinevezési okirat; — 2. írás az ügynöki jutalékról.

**Provizorium** (*provisorium*, lat.) a. m. ideiglenes, átmeneti állapot; így nevezték nálunk az 1861—67-ig fennálló kormányzatot (l. *Magyarország története*), melyet az abszolútizmus előzött meg és az alkotmány helyreállítása követett. *Fiumei P.*: az 1870. évi legfelső elhatározás, amely a Fiuméra vonatkozó kérdéseket ideiglenesen rendezti, mindaddig, amíg e tekintetben Magyarország, Horvát-Szlavonország és Fiume megegyezik. *Költségvetési P.* a. m. indemnity (l. o.).

**Provocatio** (lat.) a. m. kihívás.

**Provost** (ang., ejtsd: provvöszt), Angliában magasrangú papok címe, bizonyos kollégiumok igazgatósági elöljárójának címe is. Skóciában városi főhivatalnok; egyetem v. kollégium kormányzója. — *P.-Marshal*, angol tengerészeti tiszt, aki a tengeren elfogott foglyok felügyeletét viszi.

**Provveditore** (olasz), a hajdani velencei köztársaságban az első közigazgatási hivatalnok címe az egyes provinciákban és területeken. Velencében a rendőrminiszter neve *P. commune* volt.

**Proxenia** (gör.) állami vendégbarátság, külföldiek állami gondozása, a követek jogvédelme. *Proxenos* az volt, ki a külföldi vendéget az állam megbízásából vendégbarátságban részesítette. V. ö. *Monceaux*, *Les proxénies grecques* (Paris 1886).

**Proximalis** (lat.), a tagoknak a törzs felé eső része. Ellentéte: *distalis* (l. o.).

**Proximus** (lat.) a. m. legközelebbi, szomszéd; embertárs. *Proxime*: legközelebb.

**Proximus iam ardet Ucalegon**, l. *Jam proximus ardet*.

**Próza** v. *folyóbeszéd*, a nyelvbéli előadás közvetlen egyszerű módja, ellentétben a verses beszéddel; ugyanezt fejezi ki a «kötetlen» beszéd a kötött beszéddel szemben (oratio soluta, oratio alligata metris). A P. név a latin *oratio prorsa* (a. m. előrehaladó beszéd) jelzői részéből alakult, e műszó ellentéte az *oratio versa* (a. m. magába térő,

fordított beszéd, azaz *vers*) volt. A mellett, hogy a P. a közönséges beszéd formája, az irodalom legnagyobb részének is a rendes előadási módja. Azok a műfajok, melyeknek előadási formája a P., az u. n. *P.-i műfajok*. A P.-i előadás háromféle: vagy egyszerűn közlő (értesítő), mint a leírás, elbeszélés, vagy megbeszélő (értekező), vagy rábeszélő. Ezek az előadás nemei. Formái a kurzív előadás meg a beszélgetés; közlési módja az élőszó meg az írás. Ezek alapján nevezetesebb P.-i műfajok az értekezős, szónoklat, levél, dialóg stb. A P. azonban a költői művek számos fájában is otthonos, így a regényben, drámában stb. Annál inkább ez a rendes formája a tényleges valósággal foglalkozó irodalmi ágaknak, ú. m. az elméleti és a gyakorlati irodalomnak. A P.-ban kevesebb a dísz, mint a verses előadásban, de a P.-nak is megvannak a sajátos művészi elemei, minő pl. a világosság, a könnyedség, természetesség, a mondatok kellemes és változatos hangmenete (ritmusa). Egyébként a P.-nak is vannak hangulati és képzetartalom tekintetében sokféle változatai (pl. humoros, pathetikus stb.). A P. művészete általában jóval később fejlődött ki, mint a verses előadás művészete. V. ö. *Acsay*, A prózai műfajok elmélete stb.

**Prózaritmus**, a régi görög-latin műprózanak az az újabb időben megfigyelt sajátága, hogy főleg a mondatvégeken (clausula), de a mondat elején is bizonyos verslábak alkalmazásával ritmikus hullámszóra törekedett. Különösen a szónokoknál, Demosthenesnél, Cicerónál érvényesül a P. nagy mértékben. V. ö. *Norden*, Die antike Kunstprosa (2 köt., Berlin 1898); *Zielinski*, Das Klauselgesetz in Cicero's Reden (Leipzig 1904).

**Prozelita** (gör., a. m. közeledő, jövevény), általában valamely pártról v. vallásfelekezetről más pártra v. vallásfelekezetre áttérő egyén. A zsidóknál Krisztus születése körül kétféle P.-k voltak, u. m. a *kapu P.-i* (Proselitae portae), értvén alatta olyanokat, akik előbb pogányok voltak, de a zsidóság egyistenségi tana megragadván lelküket, ők is Izraelnek Istenét tisztelték, anélkül, hogy a körülmetélkedési s más mózesi törvényeknek alávetették volna magukat. Nevüket onnan kapták, hogy ők a jeruzsálemi templomnak csak a tornácába bocsáttattak be s isteni tisztelet alkalmával a templom kapuja mellett állottak. Az *igazság P.-i* ellenben megtartották az összes mózesi törvényeket, körülmetéltették magukat v. pedig az újtestamentomi korban felvették az ú. n. P.-keresztiséget, azaz bizonyos vallásos mosakodást végeztek. Az ilyenek ugyanazon jogokat élvezték, melyeket a születtett zsidók. *P.-csinálás* alatt azt értik, midőn valaki minden eszközzel mást eddigi hitétől eltántorítani és a maga felekezete részére megnyerni törekszik.

**Prozimiták** (gör., lat. *fermentarii*), a kovászos kenyér védői, l. *Azimiták*.

**Prozódia** (gör., eredetileg a. m. hozzáéneklés, hozzámondás; lat. *accentus*), t. i. mindaz, amit azírott betűhöz a kimondásban még hozzáteszünk, tehát a hangsúly, a szótagok hosszúsága és rövidsége és a hehezet. A verstannak azt a részét nevezik P.-nak, mely azzal foglalkozik,

hogy a természetes beszédet mi módon alkossuk verssé, illetőleg mi módon illesszük a ritmus formáiba. A P. megállapítja a szótagok mértékét, továbbá hangsúlyát, s meghatározza, hogy a bizonyos minőségű (hosszú vagy rövid, hangsúlyos vagy súlytalan) szótagok mikép helyeztessenek a verslábak hosszú vagy rövid részeibe, súlyos vagy súlytalan helyeire. Ami a szótagok mértékét illeti, megkülönböztetünk hosszú és rövid szótagokat, továbbá közöseket, melyek tetszés szerint vehetők hosszúakul vagy rövidékül (*irigy-irigy*). Ez a *quantitas*. Ami a szótagok hangsúlyát illeti, a hangsúlyos és hangsúlytalan szótagokat különböztetjük meg; de a hangsúlyosak közt is, kivált némely nyelvekben (p. a németben), több fokozatot; azonkívül megkülönböztetjük a jelentés alapján a mondathangsúlyt, szólamhangsúlyt és szóhangsúlyt (a németben p. az utóbbi szolgál ritmusa tényezőül, a magyarban a szóhangsúly gyöngébb s a szólamnak, vagyis a fonétikai szónak hangsúlyát alkalmazzuk iktusul). Mivel a vers ütemei is hosszú és rövid időrészekből, egyszersmind súlyos és súlytalan mozzanatokból állanak, elméletileg véve a legtermészetesebb módja az lenne a verselésnek, ha a vers hosszú és rövid, továbbá súlyos és súlytalan helyeire olyan szótagok kerülnének, melyek már a természetes beszédben is megfelelő tulajdonságokkal bírnak: hosszú és súlyos versmozzanatot hosszú és hangsúlyos szótaggal fejeznék ki, rövid és súlyos mozzanatot rövid és súlyos szótaggal stb. A valóságban azonban nem tudnak a nyelvek mind a két követelménynek egyaránt megfelelni. A klasszikus görög verselés minden igyekezete arra irányult, hogy a versütemek hosszú és rövid mozzanatait fejezze ki pontosan hosszú és rövid szótagokkal, a mellett nem vette figyelembe a szavak természetes hangsúlyát, melyeket el is hallgattatott a ritmizálásban, ha csak véletlenül nem estek össze itt-ott a versnyomatékkal. A görög P. tehát jóformán kizárólag a szótagok mértékének meghatározására szorítkozott. Ez az ú. n. *időmértékes P.* Más nyelvek viszont a vers hangsúlyait fejezték ki a természetes beszéd súlyáival, a lábakat egy-egy szóból, az ütemeket egy-egy frázisból alkották, tehát a szóhangsúlyt és szólamhangsúlyt alkalmazzák a vers iktusául, s a mellett kevésbé veszik tekintetbe a szótagok időmértékét. Az ily nyelvekben a P.-nak első dolga a szótagok hangerejének, hangsúlya fokának mérlegetése. Ez a hangsúlyos P. Nyelvünkben mind a kettő megvan.

Ami a magyar P. alapelveit illeti, az a hangsúlyra nézve az, hogy nálunk a szólamhangsúly szolgál ritmusa tényezőül. Nyelvünkben az időmérték is nagyon egyszerű; szótagjaink igen világosan különülnek hosszúakra és rövidekre, akár csak a görögben vagy a latinban s hosszú hangzóinkat helyesírásunk is megkülönbözteti. L. *Időmértékes verselés és Hangsúlyos verselés*.

**Prozopoea** (gör.), l. *Megszemélyesítés*.

**Prozor**, adók. Lika-Krbava vm. otocsáni j.-ban, (1910) 1731 horvát lak. (Tr. SzHSz).

**Prozorje**, adóközség Zágráb vármegye dugoselói járásában, (1910) 1070 horvát lakossal. (Tr. SzHSz.)

**Pröhle**, 1. *Henrik*, ág. ev. egyházi író, szül. Rábakövesden (Vas vm.) 1870 jan. 31. Teológiai tanulmányait Sopronban és a hallei egyetemen végezte. 1893-ban községi, 1905. pozsonyi lelkész lett. 1912 óta szerkeszti az *Evang. Egyházi Élet* c. egyházi lapot. Számos teológiai cikkén kívül munkái: *A konfirmációi oktatás feladata* (Békesésaba 1899); *Erzsébet magyar királyleány és a keresztyén nő hivatása* (Budapest 1907); *A jövő egyháza vagy az egyház jövője* (Frommel M. után, Sopron 1913); *Útravaló*, rövid ájtatosságok az esztendő minden napjára (Pozsony 1915).

2. *P. Vilmos*, orientalista, szül. Füleken (Vas vm.) 1871 okt. 29. Egyetemi tanulmányait Budapesten elvégezvén, a keleti nyelvekből s az árja összehasonlító nyelvészetből doktori oklevelet szerzett. 1899-ben Nyiregyházán gimnáziumi tanár, 1908. Kolozsvárott a török nyelvek egyetemi magántanára, 1919. a debreczeni egyetemen a török nyelv és irodalom r. tanára lett. Több ízben járt Törökországban és Oroszország tatár népei közt, hol nyelvi anyagot gyűjtött. 1920—22. tagja volt a nemzetgyűlésnek. Számos nyelvészeti tanulmánya és egyéb közleménye jelent meg napilapokban s folyóiratokban. Nevezetesebb művei: *Oszmán-török nyelvtan* (Pozsony 1899); *Baskir nyelvtanulmányok* (Keleti Szemle, 1903); *Baschkirische Sprachstudien. II. Glossar* (1904); *Baschkirische Volkslieder* (1905); *Karatschajische Studien* (1909); *Tatár nyelvjárási tanulmányok* (Nyelvtudományi Közlemények 1908); *A török irodalom története* (Egyetemes Irodalomtörténet, 4. köt. 1910); *Napkeletről* (útirajzok és tanulmányok 1910). Zur Frage des Wortakzents im Osmanisch-Türkischen (u. o. 1911); *Balkanische Studien* (u. o. 1914—15); *Apologie des Magyars* (francia nyelven, 1919).

**Pröhle**, *Heinrich*, német író, szül. Satuellében (Neuhaldensleben mellett) 1822 jún. 4., megh. Steglitzben 1895 máj. 28. Egyideig hirlapíró volt, majd reáliskolai tanár lett Berlinben. Műveinek javarészt népmondagyűjtések és életrajzok teszik. Az előbbi csoportból kiemelendők: *Aus dem Harz* (2. kiad. Leipzig 1857); *Harzsagen* (2. kiad., u. o. 1886); *Deutsche Sagen* (2. kiad. Berlin 1879); *Die Reformationssagen* (u. o. 1867); Értékesebb irodalomtörténeti művei: *Friedrich der Grosse und die deutsche Literatur* (2. kiad. Berlin 1878); *Bürger* (Leipzig 1856); *Lessing*, *Wieland*, *Heinse* (u. o. 1877).

**Prölss**, 1. *Johannes*, német író, szül. Drezdában 1853 júl. 4., megh. Stuttgartban 1911 szept. 21. Tanulmányai befejeztével 1883—1889-ig a Frankfurter Zeitung tárcarovatának szerkesztője, 1891. az Unio stuttgarti kiadóvállalat irodalmi szaktanácsosa, 1894—1903-ig a Gartenlaube szerkesztője volt. Irt novellákat (*Am Meer*, 1878; *Emancipierte Novellen*, 1881; *Alpenschutzhütte*, 1888; *Er soll dein Narr sein*, 1903), egy regényt (*Bilderstürmer*, 1895), vígjátékokat, verseket s két irodalomtörténeti tanulmányt (*Scheffels Leben und Dichten* 1887; *Das junge Deutschland* 1892).

2. *P., Robert*, német drámaíró és esztétikus, az előbbinek apja, szül. Drezdában 1821 jan. 18., megh. u. o. 1906 ápr. 25. Eleinte a kereskedői pályára

készült, de csakhamar az irodalomra adta magát és hosszabb utazások, sokoldalú tudományos előkészület után működését a drámaírás, szinpadisztétika és elmélet fejlesztésére irányozta. Drámai művei közül említendők: *Das Recht der Liebe* (vígjáték, 2. kiad. Erlangen 1851); *Sophonisbe*, *Michael Kohlhaas* és *Katharina Howard* (mind a három szomorújáték, 1862—72). Dramaturgiai művei: *Anti-Hartmann* (Dresden 1874); *Erläuterungen zu Shakespeares Dramen* (9 köt., Leipzig 1874—89); *Das Meiningsche Theater u. die Bühnenreform* (2 kiad. Erfurt 1882); *Katechismus d. Dramaturgie* (2. kiad., 1899); *Geschichte des Hoftheaters zu Dresden* (Dresden 1877). Megírta az újabb dráma történetét (6 köt., 1880—1886) és Heine életrajzát (1886).

**Pr. pa.** v. *pr. pr.* a per procura (l. o.) rövidítése.

**Pr. ptr.**, a latin *praeter propter* (körülbelül) rövidítése.

**P. R. S.** (ang.) a. m. *President of the Royal Society*, a londoni és az edinburgi akadémia (Royal Society) elnöke.

**Prsevalszk**, város, l. *Przsevalszk*:

**Prsh.** v. *Pursh*, latin növénynév után *Pursh* Friedrich Traugott nevének rövidítése. Szül. Grosenhainban 1774., megh. Montrealban 1820. Többek közt *Flora Americae septentrionalis* (London 1814) című munkát írt.

**Prude** (franc., ejtsd: prüd) a. m. túlzásig erkölcsös, szegénylős, szenteskedő; *pruderie*, álszemérem.

**Prudens** (lat.) a. m. okos. *Nemo P. punit, quia peccatum est, sed ne peccetur*, az okos nem azért alkalmaz büntetést, mert büntettet követtek el, hanem azért, hogy büntetteket ne kövessenek el, l. *Büntetőjogi elméletek*.

**Prudentius**, *Aurelius Clemens*, a legjelentékenyebb ókori keresztény költő, szül. Calagurrisban (Spanyolország) 348., megh. 405 után. Előbb ügyvéd volt, végre a helytartói méltóságig vitte. Később vallási szemlélődésnek élt és költeményeket írt, részben a házi ájtatosság részére, (liber cathemerinon), részben a vértanúk dicsőítésére (*Peristephanon*) és hasonló vallási tárgyokról.

**Prud-homme** (franc., ejtsd: prüdom) a. m. derék becsületes ember, továbbá szakértő. *Conseil de P.-s*, l. *Békéltető bizottságok*.

**Prudhomme**, *Sully*, francia költő, l. *Sully-Prudhomme*.

**Prud'hon** (ejtsd: prüdön), *Pierre*, francia festő, szül. Clunyben 1758 ápr. 4., megh. Párisban 1823 febr. 16. Dijonban Desvoges festőnek volt tanítványa, majd 1782—89-ig Olaszországban főleg Leonardo da Vinci és Correggio műveit tanulmányozta. Hazatérvén, a forradalmi évek alatt ismeretlenül, nyomorban élt, míg a császárság alatt föltűnt és nagy sikereket aratott. Legkiválóbb művei a párisi Louvrebán vannak: Az Igazságtól és az isteni Bosszútól üldözött bűnös (1808), *Psyché* elragadása, Napoleon és Ferenc császár találkozása az austerlitz-i csata után, *Josephine* császárné, *Denon* stb. arképei, utolsó éveinek vallásos képei: *Krisztus a kereszten*, *Mária mennybemenetele*. P., kiben a francia Correggiót ünnepelték, a David-féle klasszicizmus

szigorú rajzoló irányával szemben igen egyéni módon hangsúlyozta a festőiséget, erős fényhatásokat, lágy mintázást. Vonzó művészete egyrészt a rokokóval, másrészt a romantikával érintkezik. V. ö. *Clément, P.*, sa vie, ses oeuvres et sa correspondance (3. kiad. Paris 1880); *Gautier, P.* (u. o. 1891).

**Prugovac**, adók. Belovár-Körös vm. gjurgjevaci j.-ban, (1910) 1122 horvát lak. (Tr. SzHSz.)

**Pruisz János**, váradi püspök, szül. a morvaországi Prosztejovban 1431. (?), megh. Magyar-Hradischon 1509 jún. 17. 1469-ben, mikor a magyarok Morvaországot meghódították, Mátyás király szolgálatába lépett s a király őt 1476. már nagyváradi püspöknek és bihari főispánnak nevezte ki. Gyakran bizta meg követségekkel; pl. 1476. jegyesének, Beatrixnak behozatalával, 1487. a francia udvarnál Dzsem török trónkövetelő szabadon bocsátásának kieszközlésével s ugyanakkor Milanóban Sforza Blanka eljegyzésével Corvinus János számára. 1480-ban magyar főkancellár lett. Nagyváradot, melyet 1474. a törökök felégették, nagyszerűen helyreállíttatta s 1483. a bánffy-hunyadi templom építését is ő fejeztette be. Morvaország első nyomdáját ő állíttatta fel Brünnben, ahol Thuróczy krónikáját Rogerius siralmas énekével együtt kinyomatta. Mátyás halálával a fekete sereget Corvinus János részére nyerte meg, miért II. Ulászló megkoronázása alkalmával, melyen különben részt vett, megvált a váradi püspökségtől s hazánktól; belépett a ferencrendiek közé s a magyar-lradischi kolostorból csak nagyrítkán mozdult ki egy-egy állami megbízatás teljesítésére. V. ö. *Bunyitay*, A váradi püspökök (I. köt., 308—322.).

**Prunay**, falu Franciaország Marne départementjében, Reimstől DK-re, 460 lak., bortermeléssel. A világháborúban a Marne-vonalon fontos hadállás volt, mely körül különösen 1916. őszén és 1917. április—júliusban folytak véres harcok váltakozó sikerrel franciák és németek közt.

**Prune-coton** (növény), l. *Chrysobalanus*.

**Prunelle** (franc., ejtsd: prünel), az everlasting-hoz (l. o.) hasonló, atlasz kötésű fésűs gyapjuszövet.

**Prunier d'Espagne** (növény), l. *Spondias*.

**Prunoid-gummi** (növény) a. m. *cseresznyegummi* (l. o.).

**Prunus L.** (növény), a Rózsafélék génusza; mintegy 75 faja van, a legtöbb az É.-i mérsékelt övön, néhány Amerika és Ázsia forró övén is. Lombhullató v. örökzöld cserjék és fák, melyek közül sok a fontos gyümölcsfa; gyümölcsük csonthéjas. A magház, melyből a gyümölcs keletkezik, 1 termőlevélből alakul, 1 üregű, 2 csüngő magkezdeménye van és az egész a kehely v. harangalakú v. csöves vacok fenekén a közepén áll. Ez a vacok a virágzás után egészen v. részben lehull, különben rajta 5 csészelevél, 5 szirm és rendszeren 20 porzó ered. Fontos gyümölcsfák: *P. armeniaca* L., l. *Barackfa*; *P. domestica* L., l. *Szilvafa*; *P. spinosa* L., l. *Kökény*; *P. amygdalus* Stokes (Amygdalus communis L.), l. *Mandulafa*; *P. persica* (L.) Sieb. et Zucc., l. *Barackfa* és *Oszibarack*; *P. avium* L., l. *Cseresznyefa*; *P. cerasus* L., l. *Meggy*, melynek egyik cso-

portja az amarella. A többi P.-faj közül említjük: *P. nana* Zucc. (Amygdalus nana L., törpe mandula) 1 m. magas vagy alacsonyabb, kedves cserje Ausztriától Kelet-Szibíriáig s így hazánk dombvidékén és az Alföldön is. Levele lándzsás, fűrészes, az alján épszerű, virága páros, sötétpiros. Termése selymesen bozontos, vékony húsú, sem húsa, sem magva nem ehető. Kertben dísznek tartják. *P. laurocerasus* L. (babérmeggy), örökzöld cserje Kisáziában és a Balkánon, levele nagy, világoszöld. Igen kedvelt, hatásos díszcserje, a telet nálunk könnyű lombtakaró alatt v. anélkül is kibírja. Egy változata, a Balkán-hegységről származó *P. laurocerasus schipkaënsis*, az erős hideget is elbírja. Az előbinek leveléből vízzel és borszesszel való desztillálással a *babérmeggyvizet* (aqua laurocerasi) nyerik, mely kissé zavaros, mérges, keserű mandula-ízű és szagú. Kéksavat tartalmaz, úgy használják orvosságnak, mint a keserű mandulavizet. A *P. padus* L. (zelnice meggy, madármeggy, májusfa, gyöngyvirágfa, kutyacseresznye, kocirka) fehér, hosszú kocsányú, virágai csüngő fűrtben állanak, illatosak. Borsónagyságú fekete gyümölcse kellemetlen fanyar ízű. Nálunk az É.-i és K.-i hegyvidéken van szórványosan elterjedve, különben pedig kertben gyakran látni. *P. insititia* L., l. *Szilvafa*.

**Prurigo** (lat.), l. *Viszketegség*.

**Pruritus** (lat.), l. *Viszketés*.

**Prus, Bolesław**, lengyel író, l. *Głowacki*.

**Prusa**, ókori város; most Brusza (l. o.).

**Prusias**, Bithinia királyainak neve: 1. *I. P.*, Kr. e. 236—186 országának határait Mizia és Herakleia területének részben való meghódításával növelte; 2. *II. P.* 186—148 a hozzá menekülő Hannibalt kiszolgáltatta a rómaiaknak; fia, Nikomedes, ölte meg.

**Prusias**, ókori város, l. *Kiosz*, 2.

**Prussia**, a mai Poroszország új-latin neve.

**Prussiani** (olasz, a. m. poroszok), a luganói tóban és a Tresa folyóban élő 2 kg.-nál súlyosabb angolnák. A kisebbek neve *inguila*.

**Prussi-vegyületek**, l. *Komplex cianvegyületek*.

**Prusso-vegyületek**, l. *Komplex cianvegyületek*.

**Pruth** (*Pyretus*), a Duna 828 km. hosszú baloldali mellékfolyója. Ered a Cserna Hora ÉK.-i lejtőin a Máramarosi havasokban, átfolyik Bukovinán és Renitől 5 km.-nyire Ny.-ra torkollik. Novoselicától kezdve 610 km. hosszúságban a P. volt 1918-ig a határ Románia és Oroszország közt, Skuljanitól kezdve 226 km. hosszúságban hajózható; vízterülete 26,756 km<sup>2</sup>. A P.-tól bekerített földnyelven Hus városka mellett zárták körül a törökök Nagy Péter hadait és kényszerítették a cárt, hogy 1711 júl. 23. a P. melletti békét aláírja, amelyben Azovról lemondott.

**Pruth-egyezmény** alatt értjük az 1866 dec. 15. Oroszország, Ausztria-Magyarország és Románia kötött, az 1895 márc. 2. kelt egyezményvel némileg módosított nemzetközi megegyezést, amely a Pruthon a szabad hajózást biztosította.

**Prutz**, 1. *Hans*, német történetíró, szül. Jenában 1843 május 20. A königsbergi egyetem tanára



volt 1877—1902-ig, azután Münchenbe vonult. Művei: Kaiser Friedrich I. (Danzig 1871—74, 3 köt.); Quellenbeiträge zur Geschichte der Kreuzzüge (u. o. 1876); Kulturgeschichte der Kreuzzüge (Berlin 1883); Staatengeschichte des Abendlandes im Mittelalter (u. o. 1885—87, 2 köt., Oncken Világtörténelmében); Entwicklung und Untergang des Tempelherrenordens (u. o. 1888); Preussische Gesichte (Stuttgart 1900—1902, 4 köt.); Bismarcks Bildung, ihre Quellen und ihre Äusserungen (Berlin 1904).

2. *P., Robert Eduard*, német költő és irodalomtörténetíró, szül. Stettinben 1816 máj. 30., megh. u. o. 1872 jún. 21. Egyetemi tanulmányai végzetével 1841. Jenába ment, ahol egyetemi tanár lett. Politikai szereplése miatt sok zaklatásban volt része. 1848-at mint az alkotmányos demokratapárt egyik vezető tagja küzdötte végig. Művei: Dramatische Werke (Leipzig 1847—1849); Gedichte (u. o. 4. kiad., 1857); Aus der Heimat (u. o. 1858); Aus goldenen Tagen (Hamburg 1861); Herbstrosen (6. kiad., München 1879); Buch der Liebe (Leipzig 5. kiad., 1883); Kleine Schriften zur Politik und Literatur (2 köt., Merseburg 1847); Der Göttinger Dichterbund (Leipzig 1841); Geschichte des deutschen Journalismus (Hannover, 1845); Dramaturgische Blätter (Hamburg 1846); Vorlesungen über die Geschichte des deutschen Theaters (Berlin 1847); Vorlesungen über die deutsche Literatur der Gegenwart (Leipzig 1847); Neue Schriften (Halle 2 köt., 1854); Goethe (Leipzig 1856); Die deutsche Literatur der Gegenwart (u. o. 2 köt., 2. kiad. 1859); Ludwig Holberg (Stuttgart 1857); Menschen und Bücher (Leipzig 1862).

**Pruyssenaeere** (ejtsd: prajsszenáre), *Eugène de*, belga utazó, szül. Ypermben 1826 okt. 7., megh. Kargöbgen (Afrika) 1864. 1859—64-ben több utazásán a Fehér- és Kék-Nilust és a Szobat folyót kutatta. Útjáról való jelentéseit Zöppritz adta ki (Petermanns Mitteilungen, 1877).

**Pruzany**, falu Lengyelországban, Grodno volt orosz kormányzóságban, (1910) 7634 lak. 1915 szeptemberben az osztrák-magyar és német seregek itt erős harcot vívtak az oroszokkal. 1920. az orosz vörös sereg visszaszorítása után lengyelek szállták meg.

**Pruzinszky**, 1. *János*, tanár és író, szül. Sopronban 1862 márc. 25. Tanulmányait a bécsi és budapesti egyetemeken végezte, itt bölcséletdoktori oklevelet szerzett. 1884—87-ig Hegedüs Loránt és Sándor nevelője, majd a Nemzet munkatársa volt, azután főgimnáziumi tanár, később a középiskolai tanárképző gyakorló főgimnáziumának igazgatója, mint ilyen tankerületi főigazgatói címmel ment nyugalomba. Önállóan megjelent művei: De Propertii carminibus in libros distribuendis (Budapest 1886); *Az Egyetemes Philologiai Közlöny első húsz kötetének tárgymutatója* (u. o. 1898); *A középiskolák egyenjogúsítása* (u. o. 1907); *A párisi iskolaegészségügyi kongresszus* (u. o. 1911); *Diis Manibus. Ponorii Thewrewk Emil emlékezete* (u. o. 1917).

2. *P. József*, br. Eötvös József nevelője, akiről a költő államférfiu mindig hálával emlékezett meg, aki a szabadelvű gondolkozást, a nép iránti

szerepetet és mindenféle elnyomás elleni gyűlöletet oltotta beléje. Mint pesti jurátus olvasta a Martinovics-féle kátét, ezért őt is porbe fogták és két évi börtönt szenvedett Spielbergben. Meltatják műveikben, mint meggyőződéses, jellemes férfiút: *Pulszky Ferenc* (A magyar jakobinusok és br. Eötvös József élete), *Falk Miksa* (Kor- és jellemrajzok), *Gyulai Pál* (Emlékbeszéd br. Eötvös Józsefről), *Fraknói Vilmos* (Martinovics és társainak összeesküvése).

3. *P. Pál*, tanár és író, szül. Ungváron 1862 jan. 19. Tanulmányai végeztével 1895. Budapesten bölcsésztdoktori oklevelet szerzett. 1897. a budapesti református gimnázium, 1906. a theologiai akadémia rendes tanára lett. 1909-ben a genfi tudományos egyetem theol. kara «honoris causa» doktorának fogadta. Önállóan megjelent munkái: *A francia földművelő osztály a forradalom előtt* (1886); *A francia egyház a forradalom alatt* (1894); *A kisújszállási református gymnasium története* (1896); *Kálvin János* (2 köt., 1909, 1912); *Kálvin János leveleinek tükrében* (1909); *Kálvin János levelei a nőkhöz* (1909); *Kálvin János ifjúkori levelei* (1910); *A budapesti református theologiai Akadémia Ráday könyvtárának multja és jelene* (1913); *Bod Péter és kiválóbó egyházi munkái* (1913); *Hitünk hősei a XVI. sz.-ban* (1914); *Farkas József emlékezete* (1917); *A budapesti kálvintéri templom* (1921); *Szilassy Aladár. Visszatekintés negyvenéves egyháztársadalmi munkásságára* (1922). Fordításai: Voltaire, XII. Károly svéd király története (1902); Zwingli Ulrik: Commentarius (Tüdős Istvánnal együtt 1902); Franklin Benjamin önéletrajza (1921).

**Prüfer**, *Arthur*, német zenetörténetíró, szül. Lipsében 1860 júl. 7. Munkái közül kiemeljük: *Die Bühnenfestspiele in Bayreuth* (1899); *S. Bach und die Tonkunst des 19. Jahrhundert* (1902); *Joh. Herm. Schein* (1909); *J. H. Schein összes műveinek kiadását szerkesztette.*

**Prügy** (azelőtt: *Pithrügy*), kisk. Szaboles vm. dadai alsó j.-ban, (1920) 1655 magyar lak.

**Prüm**, város Trier porosz kormányzóságban (1910) 2738 lak. Éghajlati gyógyhely. Szép, régi templomában I. Lothár császár siremléke látható. P. hajdan birodalmi közvetlenséggel bíró bencés apátság volt s itt halt meg 855. a szerzetössé lett I. Lothár. Az apátság 1801. szűnt meg, 1815. Poroszország birtoka lett.

**P. r. v.** (franc.), a. m. *pour rendre visite* (a látogatás viszonzásául).

**Prvča**, adók. Pozsega vm. újgradiskai j.-ban, (1910) 922 horvát és szerb lak. (Tr. SzHSz.)

**Prydtz**, *Alvilde*, norvég írónő, szül. Frederikshaldban 1848 aug. 5. Számos realiztikus irányú regényt és novellát írt, melyek között leghíresebb: *Gunvor Torsdotter til Härö* (1895). Híres drámái: *Aino* (1901) és *Undine* (1904).

**Prytaneum**, l. *Pritaneion*.

**Prytania** (gör.), a régi Athenben bizonyos állami hatóság, melynek tagjai, a *prytanok*, a tanácsból választattak, s ezek a tanácsot ünnepnapok kivételével mindig egybehíhattak. Egy nagy csarnokban, az u. n. *prytaneumban* gyűltek össze, itt adtak kihallgatást, mutattak be ál-

dozatokat s itt érkeztek együtt azokkal, kik érdemeiknél fogva állami ellátásban részesültek.

**Przasznysz** (*Praznysz, Prasznic*), város Lengyelországban, a volt Plock kormányzóságban, 10,000 lak. A világháborúban az oroszok egyik fő támaszpontja volt Poroszország felé s több útközet színhelye, miközben majdnem teljesen elpusztult. 1914 dec. 9. a németek elfoglalták, de később kénytelenek voltak feladni. 1915 febr. 24. rohammal ismét elfoglalták, de febr. 27. az orosz túlerő elől vissza kellett vonulniok. 1915 jún. 11. a németek újlag elfoglalták s az oroszok későbbi ellentámadását visszaverték, júl. 16. közelében Gallwitz serege áttörvén az oroszok vonalát, ezek kénytelenek voltak teljesen visszavonulni.

**Przedswit handicap**, teherkiegyenlítő lóverseny, díja 10,000 kor.; távolsága 1200 m., a bécsi tavaszi meeting első napján futják, tehát első nagyobb versenye az esztendőnek, ez ad neki jelentőséget.

**Przemysl** (ejtsd: psemiszi), város a Lengyelországhoz tartozó Galiciában, görög és római katolikus püspökség székhelye a San partján, (1920) 44,000 nagyobbára lengyel lak., spódium-, gép-, likörgyártással, gőzmalommal, gőzfűrészszel, nafta- raffineriával, fa-, gabona-, bőr- és vászonkereskedéssel, többféle iskolával, két régi székesegyházzal, többféle kolostorral. P.-t, midőn Ausztriához tartozott, 1874 óta elsőrangú katonai erősséggé alakították, s mint ilyen az 1914/15. évi világháborúban nagy szerepet vitt. Előbb 1914 szeptember elejétől okt. 9-ig az oroszok rengeteg emberveszteségük mellett hiába ostromolták; másodszer nov. 11-én zárták körül 1915 márc. 22-ig, amikor hős védő serege *Kusmanek* altábornagy várparancsnoksága alatt, miután élelmiszere elfogyott, felsőbb parancsra az erődök felrobbantása s a hadiszerek elpusztítása után a várat feladta. Az oroszok uralma azonban nem tartott sokáig, mert június 3-án vitéz seregeink alig néhány napig tartó ostrom után visszafoglalták. L. még *Világháború*.

**Przemislanj** (ejtsd: psemiszlani), város a Lengyelországhoz tartozó Galiciában, (1910) 4967 lak. Az 1914/15. évi világháborúban az oroszoktól sokat szenvedett.

**Przevalszky**, l. *Przevalszkij*.

**Przeworsk** (ejtsd: psevorszkj), város a Lengyelországhoz tartozó Galiciában, (1910) 3328 lengyel lakossal, Lubomirski herceg gyönyörű kastélyában levő értékes könyvtárral, melyet az 1914/18. évi világháborúban a betörő orosz csapatok csaknem teljesen elpusztítottak. A Jagellók alatt megerősített vár gyanánt szerepelt s 1498. és 1672. tatár illetve török csapatok teljesen feldúlták.

**Przibram** a. m. *Prĭbram* (l. o.):

**Przibram**, *Hans*, osztrák zoológus, szül. Bécsben 1874 júl. 7. A bécsi egyetemen a zoológia magántanára és a bécsi «Vivarium» osztályvezetője. Kísérleti zoológiai műveivel szerzett érdemeket. Számos dolgozatán kívül nagyobb művei: *Einleitung i. d. exp. Morphologie* (Wien 1904); *Experimentelle Zoologie* (5 kötet, Wien 1909—1914).

**Przybylski**, *Zygmunt*, lengyel vigjátékíró, szül. Varsóban 1856., megh. u. o. 1909 febr. 14. Legsikerültebb műve a *Wicek i Wacek* (*Vicék és Vacek*) c. bohózatja, amelyben e két vidám legénynek kalandjait írja le. Említést érdemelnek még *Państwo Wackowie* és *Dwór w Władkowicach*.

**Przybyszewski**, *Stanisław*, lengyel író, szül. Lojewóban (Posen) 1868 máj. 7. Németországban tanult s eleinte német nyelven írt, de mióta 1898 átvette a krakkói *Życie* (*Az élet*) című lap szerkesztését, csak lengyelül ír. P. a modern irány feje. Számos cikket írt a művészetéről, melynek feladata szerinte a «meztelen lélek» visszatükrözése; ennek legfelsőbb nyilvánulása a férfi és nő viszonya. Megtagadja a művészet hazafiás, erkölcsi vagy szociális irányzatát, de oly mesteri kézzel s ragyogó stílusban ír, hogy egész iskolát alapított. Drámáiban csupán erotikus tárgyakat dolgoz föl, de mindenikben fátumszerűleg következik be a bünt követő bűnhődés. Legnagyobb sikere volt a *Dla szejścia* (*A szerencse*) címűnek. Említést érdemelnek még: *Snieg* (*A hó*), *Odwieczna baśń* (*Az ősrégi mese*, 1906), *Gody życia* (*Az életévek*, 1909), *Topiel* stb.

**Przevalszk**, az ugyanily nevű kerület fővárosa a volt Orosz-turkesztán Szemirecsinszk tartományában, kb. 8000 lak., az itt meghalt orosz Tibetkutató *Przevalszkij* (l. o.) emlékoszlopával. Az ő emlékére nyerte a hajdani Karakol 1889. a P. nevet. 1910-ben a város nagy földrengés következtében majdnem tökéletesen elpusztult és helyén tő támadt.

**Przevalszkij** (v. *Przevalszky*), *Nikolaj Mihajlovics*, orosz tábornok és utazó, szül. Szmolenszk kormányzóságban 1839 ápr. 12., megh. Karakolban 1888 nov. 1. A varsói nemesi kollégiumban a földrajz és a történelem tanára volt. 1866-ban a vezérkarhoz került s Kelet-Azsiába küldetett, ahol az Usszuri-földet kutatta át. Ezután tette négy nevezetes utazását 1870—85 között Közép-Azsiában, melyeknek eredményei új korszakot nyitottak annak földrajzi, néprajzi, florisztikus és faunisztikus ismeretét illetőleg. Ötödik, Tibetbe tett utazásán a Csu folyó mellett megbetegedett. Karakol városát, hol meghalt, tiszteletéről 1889. *Przevalszk*-nak nevezték el; nevét viseli egy hegység is E.-i Tibetben. Útleírásai többnyire a szentpétervári földrajzi társaság közleményeiben jelentek meg; egyes utazásai összegyűjtött eredményeit orosz nyelven önállóan is kiadta. Magyarul megjelent: *Zajzánból Khamin át Tibetbe* (ford. *Csopey* László, Budapest 1884). V. ö. *Dubrovín*, *Nikolaj Mihajlovics P.* (oroszul, Szent-Pétervár 1890).

**P. S.**, a latin *postscriptum* (utóirat) rövidítése.

**Psalliota campestris** (növ.), l. *Csiperke* és *Gombák* (I. tábla 12. kép).

**Psalmmelodikon**, l. *Mechanikus hangszerek*.

**Psalmus** (lat.) a. m. zoltár.

**Psalterium** (gör.-lat., héber *nebel*), amahangszerek egyike, amelyekkel a héberek az istentiszteletben a zsoltárok énekét kísérték; innen magyarázható, hogy a Codex Alexandrinusban a biblia zsoltárgyűjteménye fölött a P. felirat áll.

Később a keresztény-korban minden zsoldáros könyvet, melyet istentiszteleti célokra használtak, így neveztek. Említésre méltók a P.-ok díszes iniciálé rajzai. — *P. Mariae*, Mária zsoldárkönyve. Ritkábban használt elnevezése az olvasónak (rózsafüzérnek), mert ebben a 150 zsoldár helyett 150 Üdvözlég Mária imádkoznak a boldogságos szűz Mária tiszteletére.

**Psamathe**, Linos (l. o.) anyja.

**Psamma** (növény), l. *Ammophila*.

**Psammetichos** (egyipt. *Pszamtik*), három egyiptomi király neve: *I. P.*, Nekhonak, egy asszíriai helytartónak fia, kit Assarhaddon király szintén helytartóvá tett, de ő a kisázsiai iónoktól és a lidiai Gyges királytól támogatva fellázadt, Egyiptomot megszabadította Asszíria fenhatóságától, a 12 részre osztott országot egyesítette és 610-ig uralkodott. Birodalmának ÉK. határait ión és káriai zsoldosokkal biztosította, Egyiptomot megnyitotta az idegenforgalomnak s a hagyomány szerint annyira kedvezett zsoldosainak, hogy emiatt a bensülött katonai kaszt 240,000 tagja Etiópiába vándorolt ki. *2. II. P.* (görögül *Psammis*), Nekho király fia, Kr. e. 594—589, háborút viselt Etiópiával. *3. III. P.* (görögül *Psammenitos*), 526—525, hat hónapi uralkodás után vereséget szenvedett Pelusionnál Kambyes perzsa királlyal szemben és Memfisben meghódolt. Kambyes kezdetben jól bánt vele, de midőn lázítást szított, hagyomány szerint bikavér itatásával ölte meg.

**Psammenitos**, l. *Psammetichos*, 3.

**Psammoma**, l. *Pszammoma*.

**Psammomys** (állat), l. *Homoki egerek*.

**Psammophil** növények azok, amelyek a homoktalajt kedvelik.

**Psammophis** (állat), a hátulméregfogas siklófélék (*Colubridae*, *Opisthoglypha*) családjába tartozó kígyónem. Fajai Afrikában és Nyugat-Ázsiában Élő-Indiáig honosak. Legelterjedtebb a sivatagi kígyó (*P. sibilans* L.), 1 méternél hosszabbra is megnő, sőt szudáni változata (var. *irregularis* Fisch) 1,5 méternél is nagyobb. Felső részei homoksárgák, hasa fehéres vagy világossárga. Nemesak a sivatagokon, hanem kertekben és vizek mentén is található. Másik faja: a serig (*P. schokari* Forsk.) Észak-Afrika és Nyugat-Ázsia sivatagain él; hossza legfeljebb 1 m.

**Psammotherapia**, homokfürdők (l. o.) gyógyító alkalmazása.

**Psappho**, l. *Sappho*.

**Psarisomus** (állat), a Rikácsolók (*Clamatores*) rendjébe tartozó madárnem. 2 fajismeretes. A *P. dalhousiae* Jameson Kelet-Himalájában, Hátsó-Indiában, Szumatrán, Borneóban honos.

**Psarjevo**, adók. Zágráb vm. szentivánzelinai j.-ban, (1910) 1541 horvát lak. (Tr. SzHSz.)

**Psaronius Cotta** (paleont.). Több láb átmérőjű faalakú páfrány-törzs, amely vagy megszensestülve, vagy elkövésodva fordul elő a devon-, karbon- és perm-időszakbeli képződményekben.

**Psávok**, a Közép-Kaukázus lejtőin élő georgiaiak (gruzinok) egyik külön tájszólást beszélő ága. L. *Georgiaiak*.

**Pseira** (*Pszira*), kis sziget Kréta ÉK partja mellett, ahol amerikai kutatók a kréta-mykenei

kultúra érdekes emlékeivel bővelkedő ősi telepét tártak föl.

**Pselchis**, l. *Dakke*.

**Psellos**, *Michael* (*Konstantin*), bizánci államférfi és filozófus, szül. Konstantinápolyban 1020., ahol a filozófiát tanította, megh. 1079. Aristotelesről nem nagyon kedvezően nyilatkozik, annál inkább dicsőíti Platont. Irt egy bevezetést a filozófiába, magyarázatokat Platonhoz és Aristoteles kategóriáihoz. Neki tulajdonítják a Synopsis in Aristotelis logicam c. művet, mely 1597. görög és latin nyelven jelent meg, s mely a középkorban nagy tekintélyben állott. Ebben foglaltatnak először a görög szillog emléksavak, melyek mintájára a latin Barbara, Celarent stb. szók készültek.

**Psephisma** (gör.), l. *Pszéfizma*.

**Psephotus** (állat), a Papagályok (l. o.) rendjébe tartozó madárnem. Tollazatuk színe tarka, de testük felső része mindig egy tónusú. Farkuk lépcsőzetes, hosszabb a szárnynál; 2. és 3. vagy 2—4. evezőtolluk a leghosszabb. 8 ausztráliai faj ismeretes. Közönségesebb fajok: vöröstörzsű papagály (*P. haematototus* Gould), vörösfarú papagály (*P. haematogaster* Gould), sárgafarú papagály (*P. xanthorrhous* Gould), paradicsompapagály (*P. pulcherrimus* Gould), tarka papagály (*P. multicolor* Kuhl), aranyvállú papagály (*P. chrysopterygius* Gould).

**Pseud...** (hangzók előtt *pseudo*, a gör. ψευδοςzótól) a. m. ál, hamis, nem igaz. Összetételben gyakori. Az orvosi nyelvben használatos jelző, valamely állapottal való hasonlatosság, de nem azonosság jelzésére; pl. *pseudotabes* gerincevelősrövidítéshez hasonló megbetegedés; ilyen még pseudoparalízis, pseudodifteria, pseudoneuralgia, stb. — *Pseud...* alatt nem talált szók *Pszend...* alatt keresendők.

**Pseudo-Aristeas**, l. *Aristeas*, 2.

**Pseudobulbus** (növény), l. *Algumó*.

**Pseudoceros** (állat), l. *Örvényférgék*.

**Pseudocleistogamia** (növény), l. *Pszudokleistogámia*.

**Pseudohereditas**, látszólagos — nem valódi — öröklődés.

**Pseudo-Isidorianae decretales**, l. *Alizidori gyűjtemény*.

**Pseudokallisthenes** a. m. *Al-Kallisthenes*, vagyis Kallisthenesnek (l. o.) tulajdonított, de nem tőle származó regényes történet szerzője, mely Nagy Sándorról szól.

**Pseudolarix** *Gord.* (növény), a Fenyőfélék génusza; egyetlen faja a *P. Kaempferi* *Gord.* (*Pinus Kaempferi* *Lamb.*), a vörös fenyőhöz hasonlít, 30 m.-re megnő, tüje hosszú, széles, alul sötörke csikjai vannak, 25—40 van egy csoportban, ősszel lehullásuk előtt aranyszínű sárgák («aranyos vörös-fenyő», «aranyos fenyő» más nyelveken). A mi vörös fenyőnktől főképp abban különbözik, hogy tobozpikkelyei érés után lehullanak a tobozorsóról. Hazája Kína, fája igen kemény. Európában enyhébb vidékeken kedvelt díszfa.

**Pseudomembrana** (gör.-lat.) a. m. álhártya, a nyálkahártyák felületen gyuladásakor az izzadmányból keletkező rostonyás hártya; legismertebb P. a krupnál képződő álhártya,

mely sokszor egy köhögési roham alatt egészben kiürül (l. *Croup*).

**Pseudoneuroptera** (*Álrecésszárnyúak*, állat), az átalakulás nélkül fejlődő, rágó szájszervű rovarok egyik rendje, melybe a kérészek (*Epheméridae*), szitakötők (*Odonata*), fatetvek (*Psocidae*) és természetek (*Termitidae*) családjai tartoznak.

**Pseudonymus**, l. *Pseudeonim*.

**Pseudophana**, a lámpahordó kabócák elavult elnevezése, l. *Fulgoridae*.

**Pseudopodium**, a. m. álláb, a szabadon mozgó sejtek (pl. fehér véresejtek) és egyesjtű véglények (pl. főleg Rhizopoda) protoplazmájának nyúlványa, mely alakját változtatni tudja. Az állábak helyváltoztatásra v. táplálékfelvételre szolgálnak. Az állábak segítségével történő helyváltoztatást amébaszerű mozgásnak nevezik. Az állábak alakja szerint karélyos (lobopodium), fonalas (filopodium) és gyökérszerű állábakat (rhizopodium) szokás megkülönböztetni. Az állábak tetszés szerint kinyújthatók és ismét behúzhatók.

**Pseudopus** (állat), l. *Seltopuzik*.

**Pseudoscorpiones** (állat), l. *Álskorpriók*.

**Pseudosinameki** (növény), l. *Anagyris*.

**Pseudosmerdis**, vagyis *Ál-Smerdis*, az a *Gaumata* nevű pap (mágus), aki magát *Smerdis*-nek, Kambyses perzsa király meggyilkolt öccsének híresztelte s egy ideig (522—521.) a perzsa trónt bitorolta. Uralmának *Dareios* vetett véget, aki P.-t híveivel együtt megölette.

**Pseudotabes**, a hátgerincsorvadásra emlékeztető betegség. Rendszeren alkoholizmusból eredő általános ideggyulladás.

**Pseudotetramera** (állat), l. *Cryptopentamera*.

**Pseudotrimera** (*Álháromlábú bogarak*, állat). Valamennyi lábú tulajdonképpen négy ízű, melyek közül az utolsóelötti kicsiny, elrejtett és felületes nézésnél nem látszik. Helyes nevük Cryptotetramera (Rejtett négylábú bogarak).

**Pseudotsuga Carr.** (növény), a Fenyőfélék génusza; egyetlen faja a *P. mucronata* (*P. v. Tsuga Douglasii* Carr.), a Douglas-fenyő, a mi jegegyfenyőkhöz hasonlít, 50—100 m. magasságot ér el s az északamerikai Sziklás-hegységben nagy erdőket alkot. Igen gyors növésű fa, enyhébb vidéken Európában díszfa. Mint erdei fa Európában nem vált be, már fiatal korában könnyen elpusztul, mégárt neki a nap heve és a tavaszi fagy. Faja igen értékes, hazájában szép egyenes törzséből árbocot készítenek.

**Pseudotuber** (növény), l. *Álgyümölcs*.

**Psichari** (*Pszichárisz*), *Jannis*, új-görög író, szül. Odesszában 1854 máj. 3. A párisi egyetemen az új-görög filológia kiváló képviselője, regényeiben, drámáiban és útleírásában (*To Taξίδι*, Athén, 2. kiad. 1905), a népies irány egyik úttörője, ki a túlzott atticistákkal szemben a mai népnyelvnek ad elsőséget az irodalomban. Irt két kötetben történeti új-görög nyelvtant (*Essais de grammaire historique néo-grecque*, Paris, 2 köt., 1886—89.) és filológiai tanulmányokat (*Études de philologie néo-grecque*, u. o. 1892).

**Psi-cse**, folyó, l. *Kuban*.

**Psidium L.** (növény), a *Myrtaceae* (Mirtusfélék) család génusza; Amerika forró övén elterjedt 100 faja cserje v. fa. Gyümölcsük körtészerű; húsos része a vacok elhúsosodásából fejlődik, a csúcsán megmarad a magházon túlnyúló vacok és a csésze némi maradványa. Magvai vesealakúak, a csira meg van görbülve. Egyike a legjobb trópusi gyümölcsöknek, különösen a *P. guayava* Raddi-é (guayava, guajava, guayaba, guaiaba). Ezt a fajt az egész forró övön, de a Fokföldön is tenyésztik. Gyökere, fiatal rügye, levele orvosság. Jelentős a *P. pumilum* Vahl, a *P. araca* Raddi, a *P. Cattleyanum* Sabine és mások gyümölcse is.

**Psilotaceae** (növény). A Lycopodiinae osztály családja. Ivaros nemzedékük még nem ismeretes. Gyökerük nincs, csak földalatti gyöktörzsük van, amely hajszálképleteivel a gyökér feladatát végzi. Földfeletti száruk csúcssejttel növekszik. Világosan elágazó ágaik különféle leveleket viselnek; utóbbiakon fejlődnek a nyeles és rekeszes sporangiumok. Spóráik egyfélék. Organikus anyagokban gazdag talajban élnek, egyesek epiphyták. A *Tmesipteris* Ausztráliában és környező szigeteken honos; a *Psilotum* a két félgömb trópusi és szubtrópusi tájain.

**Psilura monacha** (állat), l. *Apácapille*.

**Psithyrus** (*kakukméh*, állat), a Méhek családjába tartozó, nálunk 7 fajjal képviselt rovarnem. L. *Kakukméhék*.

**Psittacidae** (állat), l. *Papagályok*.

**Psittacosis**, l. *Pszittakózis*.

**Psittacula** (állat), l. *Papagályok*.

**Psittacus** (állat), l. *Papagályok*.

**Psoa** (gör.), l. *Pszoa*.

**Psoas** (gör.), l. *Pszoasz*.

**Psocidae** (állat), l. *Fatetvek*.

**Psocus** (állat), l. *Fatetvek*.

**Psophia** (állat), l. *Korgály*.

**Psora**. A régi bőrgyógyászok által gyakran használt kifejezés, mely alatt különösen a rühöt, a pörkökkel, gennyedéssel járó viszkető bőrbajokat, a pikkelysömört stb. értették. Ma már nincs határozott értelme.

**Psoriasis**, l. *Pikkelysömör*.

**Psoroptes** (*Dermatocoptes*, állat), az élősködő, vért szívó atkák neme. Több faja lovakon, szarvasmarhákon, juhokon él.

**Psorospermium**, a Myxo- vagy Cnidosporidia névvel jelölt spórás állatkák (*Sporozoa*) spóráinak neve. A P.-ra jellemző, hogy csúcsán két sarki tokkal van ellátva. Ezek a tokok spirálisan felesavart fonalat rejtenek magukban. Ha a P. gazdájának bélsatornájába belekerül, a gazdaállat emésztőnedvének hatására a két sarki tok fonala kipattan és a bél falához erősíti a P.-ot.

**Psunj-hegység**, v. *Sujnik*, Horvát-Szlavonország egyik hegysége Pozsega vármegyében a Pakra és a felső Orljava völgyétől D-re. Legmagasabb csúcsa a Brezovo-polje (984 m.), ÉK.-en az Orljava völgye választja el a Ravnagorától (856 m.); DK.-en a *Pozsegai-hegység* (l. o.) csatlakozik hozzá. A hegység magja kristályos kőzetekből áll, Ny.-i tövében fekszik Lipik fürdő. (Tr. SzHSz.)



Psütt (franc.: *pchutt*), Párisban a nyolcvanas évek elején fölkapott szó az eredetiség megjelölésére. A *chic* legmagasabb foka.

**Psychagogos** (gör.), l. *Psychopompos*.

**Psyche** (gör., a. m. lehellet, lélegzet, lélek), a lélek s annak megszemélyesítése, Erosnak (l. o.) kedvese és hitvese. P. mint az élet lehellete, mely a meghalónak ajkain kirepül, az ember erőtlén képmása, árnya, mely az alvilágban öntudat nélküli életet folytat. Mint személyt, többnyire ifjú leánya alakjában ábrázolták lepkeszárnyakkal, néha csak lepkealakban s majd szerelmes egyességben tüntetik fel (l. az ábrát), majd úgy, amint Eros kínozza. P. és Eros kedves történetét, melynek kialakulásához a görög népköltészet és bölcsélet (nev. a platonizmus) egyaránt hozzájárultak, *Apuleius* római költő meséli el részletesen, valószínűleg görög forrás nyomán *Metamorphose* 4. könyvében s elbeszélése az újabb irodalomra és művészetre is irányadó lett. Raffael Farnesinai freskóin kívül Thorwaldsen és Canova márványcsoportjai hirdetik a régi rege termékenyítő hatását. Apuleius meséjét magyarra fordította



Psyche és Eros.  
(Capitoliumi márványcsoport).

*Csengeri János* (Olcso könyvtár). V. ö. *Rohde*, *Psyche*. Seelenkult und Unsterblichkeitsglaube der Griechen (Tübingen 1903); *Conze*, *De Psyches imaginibus* (Berlin 1855); *Collignon*, *Essai sur les monuments relatifs au mythe de Psyché* (Paris 1877).

**Psyche** (újabbban: *Amicta*), **ecksteini Ld.**, a *Fonólepkék* (l. o.) *Psychidae* családjába tartozó lepkefaj. Mint a többi idetartozó fajnak, hernyója és nőténye a magaszótte *zsákjában* tölti életét; a zsák hosszúkas s gyakran igen hosszú fűszárakkal fedett. A nőtény nyúforma, lábak, csápok és szárnyak nélkül; a hím feketetestű, füstös szárnyakkal. Hernyója sötétbarna, hátán feketés, mellpajzsai feketebarnák, sárgás sávokkal. Hazánkra jellemző faj; Budapesten elég gyakori. Hazánkon kívül még Isztriában található.

**Psychiatria** (gör.), l. *Elmekórtan*.

**Psychidae** (állat), l. *Fonólepkék*.

**Psychologia** (gör.), l. *Lélektan*.

**Psychopathia** (gör.), l. *Elmebaj*.

**Psychopathia sexualis**, a. m. a nemi ösztönök rendellenessége, amely vagy a rendes élet-tani határokon kívül (gyermek- és aggkorban), vagy azokon belül jelentkezik. Idetartozik a kórosan fokozott vagy csökkent nemi inger, a nemi ösztön kielégítésének rendellenes módja ugyanazon v. ellenkező nembeliekkel, állatokkal (sodomia), halottakkal (nekrofilia), élettelen tárgyakkal. A P. egyik neme a kétértelműség fokozása céljából való kegyetlenkedés is (sadismus), melyet némelyek magukon eszközölnek (masochismus); másik neme a ruhaneműek tapogatása, csóko-

lása s hasonló cselekményekben nyilvánul meg (fetiszmus). Ha a nemi ösztön perverz s ugyanazon nembeliek irányában nyilvánul meg: homosexualizmusról beszélünk (urningizmus, pederasztia). A P. oka többnyire abnormalitás; ha nem az, abban az esetben megnyilvánulása szemérem elleni bűncselekmény.

**Psychopompos** vagy *Psychagogos* (gör.) a. m. lélekvezető, lélekkísérő; Hermes isten (Mercurius) mellékeve, ki a meghaltak lelkét arany vesszéjével az alvilágba vezeti.

**Psychosis** (gör.), l. *Elmebaj*.

**Psychotria ipecacuanha** (növény), l. *Uragoga*.

**Psychovitalismus**, l. *Vitalizmus*.

**Psychroklina** (növény), *Vöchtling* szerint az a jelenség, amelyben vegetatív tengelyek és kocsányok nagyobb hőmérsékleten megnyúlnak, alacsonyabban meggörcsülnek.

**Pygmatocerus** (állat), a Négylábtóizes, Hosszúcsápuakhoz (*Longicornia*) tartozó bogár-nem, melyet egyetlen faj, a Braziliában élő *P. Wagleri* képvisel. Termete karcos; feje fénytelen fekete; csápjai belső oldalukon igen hosszasan tollazottak; a tor vöröses, érdes; szárnyfedelei oldalt kissé benyomottak, hátsó végükön 2—2 tüskével bírók, finoman pelyhesek; lábai meglehetősen hosszúak, vörösek. Hossza 3 cm.

**Psyllidae** (állat), l. *Levélbolhák*.

**Psylliodes** (*repecebolha*), l. *Földi bolhák*.

**Psyra** vagy *Pszara*, sziget, l. *Ipszara*.

**Pszaligráfia** (gör.), l. *Képmetszés*.

**Pszalmodia** (gör.), a zsoltárok éneklése zenekísérettel vagy anélkül, továbbá a zsoltárénekmelódiaja.

**Pszalterion**, l. *Pszalterium*.

**Pszammit**, l. *Homokkő*, *Csillámhomokkő*.

**Pszammoma** (gör.), mézszemcséket tartalmazó, többnyire jóindulatú daganat. Vannak azonban mézszemcséket tartalmazó rákok és szarkómák is. Leggyakoribb a P. a kemény agyburkon borsó-diónyi szürkés-vörös, érdes metszéspapú daganat alakjában.

**Pszara**, sziget, l. *Ipszara*.

**Pszefit**, a. m. konglomerát (l. o.).

**Pszéfizma** (*psephisma*, gör.), a régi görög államokban a szavazás alapján hozott néphatározat, melyet írásba foglalva az állami levéltárba helyeztek el.

**Pszuedartrózis**, l. *Álüzület*.

**Pszuepigrafon** (gör.), l. *Pszueoepigrafon*.

**Pszueo** . . . alatt nem talált szó **Pszueo** . . . alatt keresendő.

**Pszueoakonitin**, *napellin*,  $C_{30}H_{48}NO_{12}$ . Az *aconitum ferox* gyökerében előforduló alkaloida. Vízben és lúgokban kevésbé, alkoholban és éterben könnyen oldódó, 201—202°-on olvadó, átlátszó tük. Oldata jobbra forgat. Égető ízű és nagymértékben mérgező. Alkoholos lúggal főzve *veratrumsavra* és *pszueoakoninra* bomlik.

**Pszueodobrookit** (ásv.), rombos vékony téglalakú táblák, amelyek külsőleg nagyon is a brookitkristályokra emlékeztetnek. Sötétbarna v. fekete, kissé fémes fényű, a nagyon vékony kristályok vörösen átlátszóak. Vastítségét, képletét közelítőleg  $Fe_3(TiO_4)_2$ . Koch Antal budapesti egyetemi tanár fedezte fel Erdélyben Piskivel

szemben az Aranyi-hegy elváltozott vörös andezitjében, ahol tipikus pneumatolitos termék; később a Monte Dore trachitjában, a Katzenbuckel (Baden nagyhercegség) nefelinitjében, az 1872-i Vezuv-lávában és más helyeken is megtalálták.

**Pszudodiaszkóp**, Ward-féle optikai kísérleti berendezés: Az egyik szem világos foltot, a másik sötét sikot lát; a benyomás az, mintha a sötét lapon lyuk volna.

**Pszudo-dipterosz** (gör.), annak az ó-görög templomnak neve, mely alaprajzában a dipteroszhoz hasonlít, azzal a különbséggel, hogy a hajót övező egyetlen oszlopsor oly távol kerül a faltól, mint a dipterosznál a külső oszlopsor, úgy hogy közte és a fal között még egy oszlopsor számára volna hely. Példák a dór Apollon-templom Selinusban, a messai ión templom Lesboson.

**Pszudodoxia** (gör.) a. m. hamis tan.

**Pszudoepigrafon** (gör.), olyan mű, mely nem jogosan viseli valamely szerző nevét, pl. a Lygdamus-féle elégiák Tibullus neve alatt maradtak fenn.

**Pszudofit** (*pseudophit*, ásv.), tömött szerpentinzerű almozöld pennin. Lelőhelye a Zdjár-hegy Aloysthal mellett Morvaországban.

**Pszudo-gaylussit**, l. *Jarrowit*.

**Pszudográf** (*pseudograph*, gör.), a. m. hamis okirat.

**Pszudohermafroditizmus** (gör.) a. m. álhermafroditaság, l. *Hermafroditaság*.

**Pszudohipertrofia**, l. *Túltengés*.

**Pszudokipencián**, l. *Ciánsulfid*.

**Pszudokleisztogámia** (*pseudocleistogamia* növ.,) *kleistogámia* (l. o.) esete, amidőn a virág csak bizonyos körülmények között marad állandóan zárt. A P. előállhat fényhiány miatt (*photokleistogámia*, pl. *Oxalis*), magas víz-állás miatt (*hydrokleistogámia*, pl. *Ranunculus aquatilis*), vagy alacsony hőmérséklet miatt (*thermokleistogámia*, pl. *Oxalis*).

**Pszudokristályok** (ásv.), l. *Álalakúság*.

**Pszudokrizis**, l. *Láz*.

**Pszudokrizolit** (ásv.) a. m. moldavit, l. *Bu-tellakő*.

**Pszudokumulol**,  $C_6H_8(CH_3)_3$ . Aszimmetriás trimetilbenzol. Izomer a mezitilénnel. Fp. 109°. Előfordul a kőszénkátrányban.

**Pszudoleukemia** (gör., *álfehérvérűség*, *Hodgkin-kór*, *lymphoma malignum*, *adenia* stb.), oly betegség, amely klinikai képében teljesen hasonlít a fehérvérűséghez (l. o.), azonban a vérben nem találjuk megszorodva a fehér véresejteket. L. *Limfadenoma*.

**Pszudolibethenit**, összetétele ugyanaz, mint a libethenité, de 2 molekula kristályvizet tartalmaz. Termőhelye Libetbánya, továbbá Ehl a Rajna mellett.

**Pszudológia** (gör.), elmebajosok kóros hazudozása.

**Pszudomalachit**, l. *Foszforkalcit*.

**Pszudomorfózis**, l. *Álalakúság*.

**Pszudonim** (gör.), l. minden irat vagy könyv, mely nem szerzője valódi nevével jelen meg, továbbá maga a fölvevő álnév is. L. még *Anonim*. V. ö. az ott említett irodalmat, azonkívül a P.-írók

legteljesebb jegyzéke: *Weller*, Lexikon Pseudonymorum (1886); a németeké: *Holzmann és Bohatta*, Pseudonymen-Lexikon (1906); a németalföldieké és flamandoké: *Doorninck*, Vermomde en naamloze schijvers der nederlandsche on vlamsche letteren (1883—85); a dánoké: *Collins*, Anonymymer og Pseudonymymer. Megfelelő magyar jegyzék még nincs.

2. A lóversenyen, ha valaki nem akar a saját neve alatt futtatni, akkor lovát a versenyegyletnél bejelentett álnév alatt is futtathatja. Ilyenek pl.: Féltoronyi ménes, Mr. Black, Mr. Blue, angerni ménes stb. Uralkodók lovaikat rendszerint P. alatt futtatják.

**Pszudo-oolit**, olyan oolit (borsókö), amelynek gömböcskéi már nem mutatnak héjas szerkezetet, hanem rendezetlen finom szemecskék halmozából állanak.

**Pszudoorganizmusok**, l. *Álszervezetek*.

**Pszudoparenchima** (a. m. *álparenchima*, növ.), Az alsóbbrendű növények (gombák, zuzmók) egyes részeiben a gombafonalak (hypha) oly sűrű fonadékot képeznek, hogy keresztmetszetben rövid, egyenlő átmérőjű sejtek láthatók; azonban az egyes sejtek csak a fonadékot alkotó fonalak átmetszetei.

**Pszudo-peripterosz** (gör.), görög templomforma, melynél a templom hosszú oldalát nem különálló oszlopsor kíséri, hanem féloszlopok, melyek a hajó falához illeszkednek; ilyen volt pl. Zeus temploma Agrigentumban.

**Pszudoplázia** (gör.), nem a rendes szövetnek képződése a szervezet valamely részén. L. *Daganat*.

**Pszudoplazma** (gör.) a. m. daganat.

**Pszudoszféra** (gör.), negyedfokú felület állandó negatív görbülettel.

**Pszudoszkóp** (gör.), optikai készülék, mely a tárgyak domborzatát fordítva mutatja, tehát



1. ábra. Az osztott fél nagyobbak látszik.

a domborulatot mélyedésnek, mert a két szemben keletkező képben a jobb- és baloldal tükrözés által felcseréltetik. A

Wheatstone-féle P. két derékszögű tüveghasábból áll, melyek élei

merőlegesen 2. ábra. a-t kellenél szélesebbre, b-t magasabbra becsüljük.

lára. Az észlelő a tükröző átfogólapokkal párhuzamosan néz át az eszközon.

**Pszudoszkópikus jelenségek**, optikai csalódások, a szem és látóideg közvetítette oly érzések és képek, melyek nem felelnek meg a valóságnak. A szemérték cserben hagyhat pl. a távolságok megítélésében. Valamely egyenesnek felosztott részét

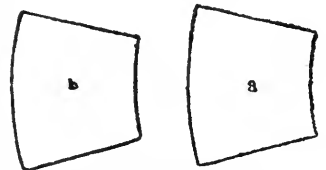
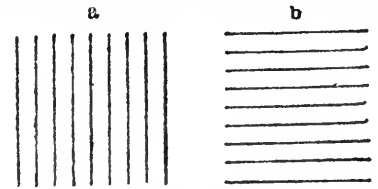

3. ábra. a nagyobbak látszik, mint b.

nagyobbra becsüljük, mint az osztatlant (1. ábra); két négyzet közül a függőlyesen vonalzottat szélesebbnek, a vízszintesen vonalzottat maga-



4. ábra. Minden következő trapéz az előzőnél nagyobbak látszik

sabbnak véljük (2. ábra). A 3. és 4. ábrán a jobboldalt álló körgyűrű-szelvény nagyobbak látszik, mert balról jobbfelé keskenyedést várunk. Az 5. ábra hosszú vonalai úgy tűnnek fel, mintha egymáshoz szög alatt hajlanának, holott párhuzamosak.

**Pszichaszténia** (gör.), kényszergondatokkal és kényszereselekedetekkel járó ideges állapot.

**Pszichiatria** (gör.), l. *Elmekörtán*.

**Pszichikus** (gör.) a m. a lelki életre vonatkozó.

**Pszichikus epilepszia** (gör.), l. *Nyavalya-törés*.

**Pszichikus infekció** (lat.) alatt értjük valamely gondolatnak vagy cselekedetnek másokra gyakorolt szuggesztív hatását, mely utánzásra késztet, pl. társaságban az ástítás. Ezen alapszik a tömegszuggesztió is. Hisztériásokon P. alapján kóros tünetek is fejlődhetnek, egész hisztériás járványok keletkezhetnek. Ismeretesek a középkori hisztériás táncjárványok (l. o.), Oroszországban egyes vallásos szekták terjedése, az imádkozással való gyógyítás s más gyógyító szekták.

**Pszichoanalízis** (gör.) az orvosnak az a törekvése, hogy betegének lelki világát megösmérje. Újabban csak a Freud által gyakorolt módot értik alatta, aki a nemi élet lelki vonatkozásainak beható felderítésével gyógyítani is akar, ezért ezt az irányt Freudizmusnak is nevezzük.

**Pszichobiológia** az a felfogás, mely minden élőt, az alsóbb rendűeket, sőt a sejteket is, lelkeseznek, tehát valamely fokban érzőknek, tudatosoknak, akaróknak tekint.

**Pszichodinamika** (gör.), a lelki állapotok egymásra és a testre való hatásának tana.

**Pszichodráma** (gör.), monológyszerű költemény, mely drámailag mozgalmas és csupán hatásában megnyilvánuló cselekményt jelenít meg s a monodramától és a magánjelenettől leginkább abban különbözik, hogy minden szinpadí díszlet nélkül kerül előadásra. Megalapítója *Meerheimb* Richard (1825—1896), kinek főműve: *Psychodramenwelt* (4. kiad., Berlin 1887). Ezenkívül írt még két kis füzetet a Reclam-féle vállalatban (*Psychodramen*); Hähnel összegyűjtve adott ki öbb P.-t: *Psychodramat. Dichtungen* (Bremen 1893); u. o. 1893 óta *Psychodramenwelt* címen

folyóirat is jelent meg. V. ö. *Bardewiek*, *Technik des Psychodrama* (Bremen 1894).

**Pszichofizika** (gör.), a név Fechner-től származik, ki főleg azokat a kutatásokat jelezte e névvel, melyek az érzeteknek a fizikai ingerekhez, de általában a fizikainak (a testinek) a pszichikaihoz (lelkihez) való viszonyát tárgyalják. Mínt hogy semmi sem igazolja ezeknek a jelenségeknek a többi lelki jelenségektől való elvi különválasztását, a P. nem egyéb, mint az általános lélektan egyik része. Alkalmasabbnak látszik a *kisérleti lélektan* neve, ámbár a lélektani kísérlet rég túlterjedt azokon a jelenségeken, melyeket a régi P. tárgyalt. Wundt a fiziológiai lélektan nevét használja. *Pszichofizikai törvénynek* rendszeren az inger és érzet közt fennálló ama viszonyt nevezik, melyet először Weber Ernő Henrik ismert meg (ezért Weber-féle törvény is), később Fechner általánosított, amelyet így formulázhatni: az ingernek az a növekedése, mely az érzet intenzitásának észrevehető növekedését előidéz, mindig állandó viszonyban van az ingerhez. E viszony minden érzéknél más, de a kipuhított viszonyszámok nagyon ingadoznak. Fechner tovább ment Webernél és így formulázta: az érzet az inger logaritmusának arányában nő. Igen értékes az e viszonyok vizsgálatánál alkalmazható módszerek megállapítása, melyet Fechnernek, Wundtnak, Müllernek stb. köszönhetünk. Újabban a P. eddigi tételeinek kritikája élesebbé vált. Kérdéssé tették, hogy a lelki jelenségek mennyisége hasznavehető fogalom-e; Bergson ezt egyáltalán tagadja. V. ö. *Fechner*, *Elemente d. Psychophysik* (2 köt. Leipzig 1859); ugyanattól, *In Sachen der Psychophysik* (1877); *Revision d. Hauptpunkte d. Psychophysik* (1882); *Hering*, *Über Fechners psychophysisches Gesetz* (1876); *Müller G. E.*, *Zur Grundlegung d. Psychophysik* (1878). L. még *Érzet, Pszichológiai mérések*.

**Pszichofizikai parallelizmus**, az a felfogás, hogy a testi jelenségek nem okoznak lelkieket, a lelkiek nem testieket, hanem e két sor jelenség egyik a másikat kíséri. Spinoza ezt úgy magyarázza, hogy test és lélek csak két attribútuma az egyazon szubstanciának (l. *Spinoza*); ebből következik, hogy a kétfajta jelenség rendje egy és ugyanaz: *Ordo et connexio idearum idem est ac ordo et connexio rerum*. Fechner pedig azzal a képpel világítja meg gondolatát, hogy valamint a körvonal valamely része kívülről nézve konvexnek, belülről konkávnak tetszik, azonképp a világ belülről nézve lélek, kívülről test. A modern élettan hajlik e fölfogás felé. V. ö. *Schultz*, *Busse*, *Kries* és Benno *Erdmann* idevágó tanulmányait.

**Pszichofizikai törvény**, l. *Érzések és Pszichofizika*.

**Pszichofiziológia** (gör.), az élettannak az a része, mely az agyvelőműködések (érzés, gondolkodás, emlékezés) tanulmányozásával foglalkozik, két részre osztható: pszichofizikára és pszichodinamikára.

**Pszichogenezis** (gör.), a lélek fejlődésének története, a gyermeki lélek megfigyelése alapján. Főleg Preyernek és Kussmaulnak köszönünk erre vonatkozó érdekes megfigyeléseket. A lé-

lektannak ez a része főleg az érzékszervek működésének fejlődésével, az emlékezet, nyelvhasználat vizsgálatával foglalkozik. A biogenetikus törvény érvénye a lélektan terén, melyet többen kerestek, itt egészen véve mégis kétséges, V. ö. *Preyer*, *Die Seele des Kindes* (2. kiad., Berlin 1884); *Probst*, *Gehirn u. Seele d. Kindes*; *Baldwin*, *Mental development on child and race* (3. kiad. 1897).

**Pszichográf** (gör.), író szerszám, mellyel a spiritiszták szellemei állítólag írnak. A médium kezét egy falemezre helyezi, mely vagy ceruzával összekapcsolva kis kereken jár, vagy úgynevezett gólyacsőr segítségével kisebbtve írja föl a betűket, esetleg pedig egy odatett ábécén a betűket mutatóval jelzi. Hasonló gyakorlat a régi rómaiaknál és a kínaiaknál is dívott. Az eredményt nem annyira a szellemek, mint inkább az agyműködés folytán fellépő öntudatlan izommozgások hozzák létre. V. ö. *Gessmann*, *Die Psychographie* (Berlin 1857).

**Pszichológia** (gör.), 1. *Lélektan*.

**Pszichológiai mérések.** Már Herbart tett kísérletet a matematikának lelki jelenségekre alkalmazásával bizonyos lelki jelenségeket mennyiségileg is pontosan meghatározni, főleg a képzeteknek a tudatból való kiszorítását, a képzetek intenzitásának csökkenését stb. Most általánosan el van ismervé, hogy ez a kísérlet nem sikerült. Weber s utána Fechner más alapon újították fel ezt a kísérletet, ők a fizikai ingerek és a velük funkcionálisan kapcsolatos képzetek egymáshoz való viszonyát akarták pontos mérés tárgyává tenni, e viszonynak egyik tagja ugyanis, a fizikai inger, pontosan megmérhető. Így keletkezett, mint külön szakasza a lélektannak, a pszichofizika, melynek módszerei kiterjedt alkalmazást nyertek. Legkritikább képviselője E. G. Müller Göttingenben, legkiterjedtebben ható és legleleményesebb Wundt. Wundtnak köszönjük az úgynevezett reakciókísérleteket, melyek a képzet és rá következő akarati impulzus kapcsolatára vetnek fényt. Újabban a statisztikai módszer is tért nyert a lélektanban, így indított Ebbinghaus vizsgálatokat az emlékezetéről, Kräpelin a fáradtság és ingerlő szerek hatásáról, Stern a tanuvallomások hűségéről. V. ö. *Lipps*, *Die Messmethoden* (1906).

**Pszichológizmus**, az a fölfogásmód, amely a lelki jelenségek egész világát, tehát tulajdonképp az egész világot, melyről hiszen csak érseiteink, gondolataink útján van tudomásunk, a lélektan körébe utalja. Minthogy ez a nézet következetesen keresztülvive egyrészt egész paradox, másrészt jóformán lehetetlen, a legtöbb pszichológista a szűkebb értelemben vett lelki jelenségek világát számítja a lélektanhoz, vagy akarja a lélektan módszereivel vizsgálni, a lélektan elveivel magyarázni. Különösen éles az idevágó vita a logika és ismerettan természetére vonatkozólag. A pszichológisták ezt a lélektan egyik fejezetének tekintik, a logisták ellenben tagadják, hogy az érték kérdéseinek tudományát lehessen a tények tudományának módszereivel megoldani. A lélektan csak leírja a lelki tényeket (pl. gondolatokat), esetleg elemzi, magyarázza; hogy mit ér a gondolat, mikor és mikép igaz, más

gondolatkörbe tartozik. V. ö. *Palágyi* Menyhért és *Pauler* Ákos logikai értekezéseit irodalmunkban. Mindketten ily logista állásponton állnak.

**Pszichomantia** (gör.) a. m. lélekidőzés, 1. *Hallottidőzés*.

**Pszichometria** (gör.) a. m. lelki mérlegelés. Így nevezik az okkult tanok hívei azt a jelenséget, midőn egy lelkileg érzékeny vagy szomnambul egyén, csupán bizonyos szubjektív érzésekből megsejti egy másik egyénnek vagy valamilyen tárgynak benső, a normális érzékszervekkel észre nem vehető tulajdonságait.

**Pszichomótoros** (gör.) az oly mozgás, mely szellemi műveleten alapszik, pl. a beszédhez, íráshoz szükséges mozgások.

**Pszichoneurózis** (gör.), oly idegbaj, melyben a szellemi kóros tünetek túlnyomók, sőt a testi (ideges) tünetek is a szellemi tünetek hatása alatt változhatnak, ilyen a neuraszténia, hisztéria és a nyavalyatörés.

**Pszichopata** (gör.), szellemileg rendellenes, rendszeren öröklés útján terhelt egyén.

**Pszichopátia** (gör.), elmebaj. *P. sexualis* Krafft-Ebing ily című könyvének megjelenése óta értjük alatta a nemi élet kóros megnyilvánulásainak összességét. L. *Psychopathia sexualis*.

**Pszichopátiás tökéletlenség**, 1. *Szellemi fogyatékoság*.

**Pszichopatológia** (gör.), 1. *Elmekörtan*.

**Pszichoterápia** (gör.), lelki gyógyítás, igyekszik az érzésre és gondolkodásra való hatás útján egyes beteges tünetet megszüntetni. Ide tartozik a hipnotikus szuggesztió, a szuggesztív hipnózis útján való gyógyítás. Ilyen módon hat a betegnek értelmes fölvilágosítása (Dubois), rendszeres foglalkoztatása (foglalkoztató terápia) s idetartozik a pszichoanalízis (l. o.) is.

**Pszichózis** (gör.), 1. *Elmebaj*.

**Pszichrofor** (*psychrophor*, gör.), hűsítő húgy-csap, hűsítő szonda, hűtőkutató, fémből készült, teljesen zárt katéter, mely hosszában ketté van választva; a válaszfalnak az eszköz orrmányában van egy nyílása, melyen át az egyik oldalon befolyó víz a másik oldalra átáramolhat. A férfi nemi szervek gyuladásos és ideges bántalmainál használatos és a körülményekhez mérten úgy meleg, mint hideg alkalmazását teszi lehetővé.

**Pszichrométer**, a levegő nedvességének meghatározására szolgáló műszer. Az August-féle P. (l. az ábrát) két egészen egyforma hőmérőből áll, mely egymással szemben keresztalakú vasszerkezeten van megerősítve. Ezek közül az egyik (száraz hőmérő) a levegő hőmérsékletét mutatja, a másik (nedves hőmérő) pedig vékony muszlin-szövetrel van bevonva, melyről pamutszálak nyulnak le kis vizes csészébe. A víz a csészéből felszivódik és a hőmérő gömbjét állandóan nedvesen tartja. A nedves hőmérő, minthogy gömbje párolgás következtében lehül, az uralkodó hőmérséklet alá száll és a két hőmérő közötti különbség az

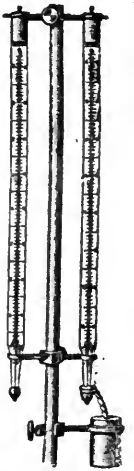

August-féle pszichrométer.



ú. n. P.-es különbség elegendő arra, hogy a levegő nedvességét meghatározhassuk. Erre a célra kész táblázatok vannak (nagyon elterjedtek a Wild-Jelinek-féle P.-es táblák), melyekből a száraz és nedves hőmérő adata szerint a levegő párányomását és relatív nedvességét könnyen ki lehet keresni. A nedves hőmérő kezelése gondot igényel, főleg télen, 0° alatti hőmérsékletnél, midőn magát a gömböt kell megöntözni, hogy finom jégkéreg keletkezzék rajta, mely szintén párolgás által súlyesíti a nedves hőmérő adatát. A P.-táblák bizonyos állandó szélsebességre érvényesek, mely a természetben rendszeren nincs meg (0.9 m. mp.-ként). Legtökéletesebb az Assmann-féle aspiráló P. (l. *Aspiráló hőmérő*). Újabban a nedves hőmérőt ventilátorral szerelik fel, mely mesterségesen állandó légáramlatot idéz elő. Hideg, száraz éghajlaton a P.-en kívül jó szolgálatot tesz a hajszálhigrométer (l. *Higrométer*).

**Pszilomelán** (ász.), *kemény mangánérc*, szőlős, sztalaktitos alakzatok (*schwarzer Glaskopf*), amelyeknek felülete hol síma, hol pedig érdes v. szemcsés, szerkezetük gyakran héjas, néha kissé rostos vagy teljesen tömött, törési felületük síma és fénytelen, esetleg kissé csillogó; gyakran pseudomorfozák alakjában kalcit v. fluorit után. Vasfekete vagy kékesfekete, karca fénylő. Kémiai összetétele ingadozó, a különböző mangánoxidoknak elegye és 1–6% vizet is tartalmaz; tulajdonképpen hidroxidgél (l. *Gél*), amely 6–17% BaO-t, 3–5% K<sub>2</sub>O-t, továbbá Si<sub>2</sub>O-t és egyéb oxidokat tartalmaz abszorbeált állapotban. A vörös- és barna vasérc üregeiben és a porfir hasadékaiban terem a következő helyeken: Schneeberg, Johanngeorgenstadt, Ilmenau, Ilfeld, Siegen, Horhausen, hazánkban Macskamező. Fontos mangánérc.

**Psziloritisz** (*Psziloriti*), a Kréta szigetén fekvő Ida hegységnek (l. o.) más elnevezése.

**Pszilózis** (gör.) a. m. kopaszság.

**Pszira**, sziget, l. *Pseira*.

**Pszittakózis**, az Afrikából és Amerikából behozott papagályok betegsége, ami bágyadtságban, bélhurutban, később elesettségben nyilvánul, a belső szervekben pedig, főleg a májban kis szürke góccok keletkeznek. Okozója az ú. n. *papagálybacillus*, illetve toxinja lenne, amit némelyek a paratifusz-bacillusal azonosnak tartanak. A P.-sal összefüggőnek mondják az emberek tüdőgyulladásának némely eseteit, melyek ott keletkeznek, ahol a papagályok P.-ban megbetegednek. A kérdés még nincsen véglegesen tisztázva.

**Pszjol**, a Dnyepri 681 km. hosszú baloldali mellékfolyója, Kurszk orosz kormányzóság Obojan kerületében ered, átfolyik Charkov és Poltava kormányzóságokon, Kremencsugnál torkollik, hajózhatatlan.

**Pszkov**, 1. *kormányzóság* Oroszországban, 44,209 km<sup>2</sup> területtel, (1915) 1.447,700 lak. É.-i részén egészen sík és több helyen mocsaras; D.-i részén az Alauni-dombok ágazzák be. A tavak száma 854; köztük a legnagyobbak a P.-i (505 km<sup>2</sup>). Az időjárás nagyon változó. P.-ban az évi középhőmérséklet 5°, a téli —5.8°, a nyári 16.9°. P. talaja túlnyomóan devoni képződmény, csakis a Dúna környékén találni mészkőkorszakbeli kép-

ződményeket. A földnek 27%-a szántóföld, 31%-a erdő és 18%-a rét és legelő. Velikija-Luki járásban búza, egyebütt kender, len, rozs, zab és burgonya a fő termékek. A lovak száma 200,000 db, 470,000 szarvasmarha, 370,000 juh. Gyáripára jelentéktelen, a legtöbb üzem a lentörés és bőrgyártás szolgálatában áll. A lakosok nagy-orszokon kívül esztek és lettek. P. 1782 óta kormányzóság. — 2. P. (*Pleszkov*), az ugyanily nevű kormányzóság és járás, meg gör. kel. érsekség *szék-helye*, (1913) 37,300 lak., bőrcserzéssel, lenfonókkal és vászonszövésessel. Van mintegy 40 templom, több kolostora, katonai iskolája, egy kremlje, amelynek falai 1323-ból valók és csaknem egész belsejét a Szt.-Háromság-templom foglalja el. P. Oroszország egyik legrégebbi városa, már a X. sz.-ban fennállott. Alapítását a hagyomány szt. Olgának tulajdonítja. A középkorban fontos kereskedelmi hely volt és a hanzával összeköttetésben állott. 1510-ban III. Vaszilij önállóságának véget vetett és a moszkvai nagyfejedelemségbe olvasztotta. 1582. Báthory István, 1615. Gusztáv Adolf sikertelenül ostromolták. Az északi háboruban is volt szerepe. A világháborúban az oroszok veresége után itt volt Ruszkij hadseregének főhadiszállása. Itt írta alá 1917 márc. 15. II. Miklós orosz cár azt a manifesztumot, amellyel a maga és a trónörökös nevében a trónról lemondott. A mikor a bresztlitovszki béketárgyalások a szovjetkormányval meghiusultak s a németek előnyomultak, 1918 febr. 25. P.-ot is német csapatok szállták meg.

**Pszkov-tó**, Pszkov orosz kormányzóságban, l. *Peipusz-tó*.

**Pszoa** (gör.) a. m. csipő v. vesetájék.

**Pszoasz** (gör.) a. m. horpaszizom. Van nagy és kis P.; ezek közül az utóbbi némelykor hiányzik. A P. *major* a P. *minorral* és a *musculus iliacus internussal* (belső csípőizom) a csípőizmokhoz tartozik. Az első az utóbbival a *musculus ileo-P-t* (csípőgyékizmot) alkotja s lefut a combra s a combont kis tomprán tapadva meg; a combot a has felé hajlítja, vagy pedig az alsó végtag rögzítésekor az ágyéki gerincoszlopot s a medencét lefelé és előre felé húzza; azért is az ágyékizom gyuladásakor (pszoitisz) igen fájdalmas a lépcsómászás, illetőleg a comb hajlítása.

**Pszoasztályog**, a combhajlásban a Poupart-féle szalag alatt jelentkező tályog, mely az ágyéki gerincoszlop csigolyaszujával van összefüggésben. A genny a csigolyatestből a pszoaizom mentén sülyed le az említett helyre. Kezelése a geny kiszívásában és gyógyító folyadékoknak (jodoformglicerin) befecskendezésében áll; emellett mindenkor a megfelelő gerincoszloprészet helyi kezelésben is kell részesíteni. L. *Csigolyaszű*.

**Pszoriázis** (gör.), l. *Pikkelysömör*.

**Pszunj-hegység**, l. *Pszunj-hegység*.

**P. T.**, a lat. *pleno titulo* (teljes című) vagy a *praemissis titulis* (az említett címekkel vagyis azok mellőzésével) rövidítése. Leveléken általános megszólításként használják.

**Pt.**, a *platina* kémiai jele.

**Ptácsnik** (*Ptácsnik*) az Északnyugati Kárpátok vulkánikus vonulatának kezdő tagja Nyitra és Bars vármegyék határán, a Nagy Fáttra kris-

tályos közeteire ömlött ki vulkánikus anyagának nagy része. É.-on a Handlova, K.-en a Garam határolja el, belseje lakatlan, csak pár község van völgyeiben, jelentékenyebb kiemelkedései: a Donnerstein (970 m.), Weisserstein (1133 m.), Adlerstein (1126 m.), Ptácsnik (1346 m.), Klak (1202 m.), Markov vrh (903 m.) és Reichberg (857 m.).

**Ptaeroxylon** *Eckl. et Zeyh.* (növ.), a Meliaceae-család génusza; egyetlen faja a *P. obliquum* (Thunb.) Radlkof., fokföldi fa v. cserje. Kérgé keserű. Friss fájának a szaga tüsszentésre ingerel, ezért hazájában *sneeze wood*, *nieshout* a neve, a. m. tüsszentő fa. Különben pedig ez szolgáltatja a *fokföldi mahagonifát*.

**Ptah**, az ókori egyiptomiak egyik főistene, a művészeteknek, de a kezdetnek istene is; székhelye Memfis. Ő a nagy világalkotó, az istenek atyja, aki a lényeket teremtette. Ő az igazság ura és az istenek királya; ő Osiris helyettese és mint ilyen, Ptah-Szókar-Osiris a neve. Mint hosszú istenszakállú bebukolt múmiát ábrázolták, kezében a kormánypálcát és az élet jelével díszített Ded-oszlopocskát tartva.

**Ptarmica** (növ.), l. *Achillea*.

**Ptasnik**, *Jan*, lengyel művelődéstörténeti író, krakói egyetemi tanár, szül. a galíciai Mikluszowiczében 1876 jan. 15. Főleg a lengyel városi és egyházi kultúra történetével foglalkozik. Részen a magyar művelődéstörténet szempontjából is érdekes tanulmányai 1900-tól nagyrészt a Biblioteka Krakowska c. vállalatban jelentek meg s a *Rocznik Krakowskiban*. Utóbbi közölte 1910. Stoss Vidről és családjáról szóló kimerítő tanulmányát. Monumenta Poloniae Vaticana c. művének 1914-ig 3 kötete jelent meg (Krakó).

**Ptelea** *L.* (növ.), a Rutaceae-család génusza; 7 faja Észak-Amerika mérsékelt övén fa v. cserje. Több közülük erős illatú. A *P. trifoliata* *L.* (pénzfa, hereszil) Európában gyakori kerti vagy parkdísz. 2—3 m. magas cserje. Levele hármas, levélkéi nyeletlenek, tojásdadok, kihegyezettek, a középső nagyobb. Virágszaga ernyős buga, virága zöldes-sárga, illatos. Termése kerek széles szárnyú, a szilfáéhoz hasonlít. Szétdörzsölt levele meg a hajtása kellemetlen szagú, féreg ellen jó.

**Pterelaos**, taphosi király Akarnaniában. Egy arany hajszála volt, mely Poseidon kegyéből halhatatlanná tette. Leánya, Komaitho, Amphitryon (l. o.) iránti szerelemből kihúzta az arany hajszálat s ezzel apjának halálát okozta.

**Pteria**, megerősített ókori város Kis-Ázsiában Galatia és Kappadókia É.-i határán, ma *Bogazköi* falu áll a helyén, melynek területén német kutatók a hettita művészetnek a Kr. e. második évezred közepébe tartozó nagyfontosságú emlékeit, valamint nagyszámú ékiratos föliratot hoztak napfényre.

**Pterichthys** *Ag.* (paleont.), a Placodermi rendjébe tartozó, 3—20 cm. hosszúságú halmem. *L. Devon-korszak*.

**Pteridium** *Gled.* (növ.), a Páfrány-félék génusza; egyetlen faja a *P. aquilinum* (*L.*) Kuhn (közönséges sasharaszt, ölyvharaszt, ördögboroda, *Pteris aquilina* *L.*) erdőben, bokros helyen, irtásban néhol tömeges; csaknem kozmopolita.  $\frac{1}{2}$ —

$1\frac{1}{2}$  m., de még magasabb is. Rhizomája elágazik és messzire terjed. Levele nagy, 2—3-szor szárnyas, a szárnyak 2—3-szor szárnyasan szabdalnak, az egész levél alakja többnyire háromszög alakú. Sporangiumcsoportjai hosszúkas vonalak a karélyok fonákán; a karély széle (tulajdonképpen a 2 fátyol) rájuk hajlik. Rhizomája lisztes, Teneriffán a *helechokenyér* készült belőle; az újjeländi maoriknak valamikor főtápláléka volt.

**Pteridographia** v. *pteridophytologia* (növ.), a harasztfélékkel (Pteridophyta) foglalkozó tudomány.

**Pteridophora** (állat), l. *Paradicsommadarak*.

**Pteridophyta** (növ.), l. *Edényes virágtalanok*.

**Pteridospermae** (növ.), a. m. *Cycadofilices* (l. o.).

**Pterigium** (gör.), szárnyas hályog, a szemtekei kötőhártyának a szaruhártyára való kapaszkodásából támadó ékalakú, legyezőszerűen ráncoldó hártya. Többnyire vízszintesen irányul a belső szemzug felől a szaruhártyára, olyanok szemén, akik poros, szennyes levegőben dolgoznak. A kis P. is feltűnő szépséghiba, ha pedig nagy, a szaruhártya közepéig érő, a látást is rontja, a szem mozgását is korlátozza. Operálással megszüntethető.

**Pteris** *L.* (növ.), a Polypodiaceae (Páfrány-félék) család génusza; 60 faja legnagyobb számmal és a legváltozatosabban a forró övön fordul elő, különösen Kelet-Ázsiában s délre a szigeteken. Kedvelik a nedves, televény talajú erdőket. Levelük 1 v. többször szárnyas, nyelűkben 1 edénynyaláb halad, karélyai fonákán a levél szélével párhuzamos vonalban állnak a sporangiumcsoportok, melyeket a visszahajló levélszél betakar. Számos pompás levelű páfrány tartozik ide. Tartják őket üvegházban, szobában és használják levéldísznek a virágkötészetben, pl. *P. cretica* *L.* több változatban, *P. longifolia* *L.*, *P. serrulata* *L.* f. (már igen régóta kultiválják) és mások. — *P. aquilina* *L.*, l. *Pteridium*.

**Pterocarpus** *L.* (növ.), a hüvelyesek pillangós virágú génusza; 20 forró övi faja páratlanul szárnyas levelű fa; levélkéik váltakozva állanak. Viráguk egyszerű v. bugás fűrtben áll, többnyire sárga, vitorlája kopasz, hüvelyük kerek v. tojásdad, ritkán csaknem sarlóalakú, fala papiros- v. bőrnemű; a középső vastagabb és keményebb rész körül — mely a magvakat rejtí — szárnyas; a magok száma 1—2. Legnevezetesebb a keletindiai *P. marsupium* *Roxb.*, a Malabárpart fája. Ez szolgáltatja az összehúzó orvosságnak nagyra becsült *malabári kino*-t, mely a megfelelően bemetszett kéregből piros nedv alakjában folyik ki, azután megsűrűsödik és a napon csakhamar megkeményedik. Gyűjtése némi adó ellenében van megengedve. A *P. erinaceus* *Poir.*, mely Szene-gambiától Angoláig van elterjedve, a *gambiai kinót* szolgáltatja. Kelet-Indiában (D.-en) és a Fülöp-szigeteken honos a *P. santalinus* *L.* f. (*algumina* a bibliában). Ennek a fája a piros *szantálfa*. Piros festőanyaga a szantalin, de ezt csak a hulladékokból és a gyökérből vonják ki, festenek vele. A kerekedelembe másfél méteres darabok-

ban kertülő szantálfa csak a gesztje a törzsnek és pedig alsó részéből. Gyógyszerészeti neve *lignum santali rubrum*. Az asztalosok kaliaturafája is ez (l. *Caliatur-fa*). Indiában a fát csak engedélylyel szabad dönteni. Más fajoknak is igen kemény és tartós a fája (*P. indicus* Willd.). Az *afrikai szantálfa* a *P. santalinoides* L'Hér. A közép-amerikai és nyugatindiai *P. draco* L. nedve az *amerikai sárkányvér*, szintén kino-fajta. A *P. esculentus* Schum. et Thonn. hüvelye a nyugat-afrikai benszülöttek gyümölcse. A *P.* a *Drepanocarpus* génusszal rokon, melynek egy afrikai kivételével 8 faja tropikus Amerikában él. A két génusz egyes fajait össze is foglalták, így pl. a *Pt. erinaceus*-t *Drepanocarpus senegalensis*-nek nevezték.

**Pterocarpus-kino** (növény) a. m. *Amboina-kino* vagy *Malabar-kino*, l. *Cserzőnövények* és *Pterocarpus*.

**Pterocarya** Kunth, szárnyas dió (növény), a Juglandaceae (Diófafélék) család génusza; 4 faja van, ezek közül a *P. fraxinifolia* (Lam.) Spach. (*P. caucasica* C. A. Mey.) díszkertekben ültetett fa. Virága 2 lakú, a leple 4 levelű, a termés virág magházával össze van növe. A lepel alját 2 előlevél takarja, mely később a terméssel összenövény, ennek szárnyaként szerepel. A termés csonthéjas, 4 rekeszű. Levele szárnyas, 11—25 párral, a kőrifához hasonlít. Szabad helyen napfényben pompásan csillogó szárnyas terméseivel még lombtalanul is szép fa. A telet nálunk kiállja. Hazája Transzkaukázia. Két faj japáni, egy pedig kínai.

**Pterocles arenarius** (állat), l. *Homoki fogoly*.

**Pteroclididae** (állat), l. *Pusztai tyúk*ok.

**Pterodactylus** (paleont.), a repülő saurusok (*Pterosauria*) rendjébe tartozó kihalt hüllőnem, mely alakját tekintve, a madarakra emlékeztet. A koponya hegyes csőrben végződik, mely végig fogas. Az idetartozó s főként a jurakorból elterjedt fajok nagysága a verébé és a sasé között változik. Legszebb csontvázak a bajorországi és württembergi litográf-palából ismeretesek. Legismertebb fajai a *P. spectabilis* Meyer és *P. elegans* Wagn.

**Pteroglossus aracari** (állat), l. *Borsevök*.

**Pteroma**, *pteron* (gör.) a. m. szárny; az ógörög templomnál jelenti a templomhajótól és az azt övező oszlopsortól alkotott tornácot.

**Pteromys** (állat), l. *Repülő mókus*.

**Pteron**, l. *Pteroma*.

**Pterophoridae**, *Tollasszárnyú pillék* (állat), az Aprópillék (*Microlepidoptera*) egyik családja. Testük megnyúlt, lábaik vékonyak, hosszúak s 4 sarkantyúval felszereltek; szárnyaik a nemek szerint kevésbé v. mélyebben hasítottak, úgy hogy kis tollacskákból összetetteknek látszanak. 16 lábú hernyóik apró növényeken élnek. A család több nemre oszlik, mint: *Oxyptilus* Z., *Platyptilia* Hb., *Alucita* Wlsglm., *Pterophorus* Geoffr. stb. Közismert a hófehérszínű, selyemfényű *Alucita pentadactyla* L., melynek mellső és hátsó szárnyai összesen 5 tövig hasított nyelvecskéből állanak; a barnaszínű *Pterophorus lithodactylus* Tr., melynek alsó szárnyai 3 le-

benyőből állanak, mellső szárnyai ellenben csak mintegy  $\frac{1}{3}$ -ig befelé hasítottak, stb.

**Pteropidae** (állat), l. *Repülő kutyák*.

**Pteropoda** (állat), l. *Csigák*.

**Pteropodás iszap** (geol.), a jellemző mélytengeri lerakódások egyike. l. *Pelagikus szedimentáció*.

**Pteropodidae** (állat), *Repülő kutyák*.

**Pteropus** (állat), l. *Repülő kutya*.

**Pteroxylon** (nov.), l. *Ptaeroxylon*.

**Pterygistes** (állat), a Símaorrú denevérek (*Vespertilionidae*) családjába tartozó denevérenem. Az idetartozó fajok az összes denevérek között a legkittünőbb és legkitartóbb reptülők s esténként a legkorábban, sokszor már napnyugta előtt is röpködnek. Hazánkban két faja él, nevezetesen a korai denevér (*P. noctula* Schreb., újabb néven: *Nyctalus noctula* Schreb.) és a szőrös-karú denevér (*P. Leisleri* Kuhl, újabb néven: *Nyctalus Leisleri* Kuhl). A korai denevér legnagyobb denevéreink egyike, szárnya valamennyi denevértünk közt a leghosszabb és legkeskenyebb; testhossza 12—16,6 cm. ebből 4,8—5 cm. esik a farkára; kiterjesztett szárnyainak hossza 34,8—37 cm. A szőrös-karú denevér testhossza 10 cm., miből 4,3 cm. esik a farkára; kiterjesztett szárnyainak hossza 12,90 cm.

**Pterygota** (állat), a fajokban szegény *Szárnyatlan rovarokkal* (*Apterygota*) szemben a fajokban igen gazdag *Szárnyas rovarok* gyűjtő neve. Ebbe a csoportba sorozzuk azokat a szárnyatlan rovarokat is, amelyek kimutathatólag eredetileg szárnyas rovaroktól származnak (pl. tetvek, bolhák).

**Pterylographia** (gör.), l. *Pterylosis*.

**Pterylosis** (gör.) a tollak elrendeződése a madár bőrén. *Pterylographia*, a P. leírása. V. ö. Nitsch, System der Pterylographie (Halle 1840).

**P. Th.**, növénynevek mellett *Du Petit-Thouars* Louis Marie Aubert (l. o.) francia botanikus nevének rövidítése.

**Ptialin** (*ptyalin*), l. *Nyál*.

**Ptics**, a Pripet 287 km. hosszú baloldali mellékfolyója Minszk orosz kormányzóságban, folveszi az Oreszát, Gluszkától kezdve hajózható, Bagrimoviczinál torkollik.

**Ptilium Kunzei** Heer. (állat), Európában mindentűtt közönséges, igen apró, alig 0,4 mm. hosszú, trágyában, lehullott lomb alatt található ötlábtűztes törpebogár. Termete hosszúkás, színe fénytelen fekete. Szárnyfedelei, melyek a potrohot nem fedik teljesen, végükön áttetsző szélekkel sötétbarnák; lábai sárgák. Egész teste igen finoman szőrözött.

**Ptilonorhynchinae** (állat), l. *Paradicsommadarak*.

**Ptilonorhynchus** (állat), az Éneklők rendjébe tartozó madár-nem. 1 faj, a selyemmadár (*Pt. violaceus* [Vieill.] ismeretes. Észak-Ausztráliában honos. Fénylő bíborfekete. A nőtény felül zöld, szárnya és farka zöldes sárgásbarna, alul világossárgászöldszürke mustrázattal. Hossza 32, szárnyhossza 16 cm. Gould megfigyelései szerint a selyemmadár galyakból, ágakból lugaszzerű cserényeket készített.

**Ptinus** (*Tolvajbogár*, állat). Apró, alig 3 mm. hosszú, a farágó bogarak családjába tartozó bogár (l. *Farágó bogarak*). Mindenütt el van terjedve és lárva és bogár korában egyaránt igen kártékony, mert különböző állati és növényi anyagokban, magtárakban, muzeumokban, kitömött állatokban, szárított növényekben stb. pusztít.

**Pto** a. m. *passato* (l. o.).

**Ptolemaeus**, l. *Ptolemaios*.

**Ptolemaios**, Egyiptom 16 makedón-görög eredetű királyának közös neve; *Lagidáknak* is hívják őket, mert az első P.-nak *Lagos* volt a neve.

**I. P.** (mellékneve *Soter*), Nagy Sándor egyik hadvezére, ki főleg Baktriában és Indiában vitézkedett. Urának halála után (323) II. Alexandrosnak, Nagy Sándor fiának nevében kormányozta Egyiptomot és Libiát, midőn pedig ez 311. meghalt, felvette a királyi címet. Vagyonát Alexandria megerősítésére és szépítésére fordította. Ő vetette meg alapját a világhírű muzeumnak, mely a királyi palotával összefüggött, benne voltak a nagy könyvtár helyiségei. 285. átadta trónját fiának és 283. meghalt.

**II. P. Philadelphos** (285—247.) hódításokat tett Etiópiában, Abessziniában, Arábiában.

**III. P. Evergetes**, «a jötevő» (247—222.), rövid időre a Seleukidák birodalmát is elfoglalta. Alatta volt Egyiptom a legnagyobb földterület ura.

**IV. P. Philopator** (222—205.), hazáját már a hanyatlás lejtőjére juttatta. Hosszú háborúba keveredett III. Antiochossal és elvesztette Kis-Ázsiában és a Libanon mellett fekvő birtokait.

**V. P. Epiphanes**, a «fenséges» (205—181.) 5 éves korában jutott a trónra; a római szenátus vállalta a gyámságot, s ezóta az egyiptomi királyok mindig Róma befolyása alatt állottak.

**VI. P. Philometor** (181—146.) hadat viselt Szíria ellen a libanoni birtok miatt, de Antiochos fényes győzelmet vívott ki Pelusion mellett, P.-t elfogta, azonban Róma kényszerítette Antiochost, hogy Egyiptomból kivonuljon.

**VII. P. Eupator**-t rövid uralkodás után **IX. P. Physkon** követte **II. Evergetes** néven (171—117.). Mikor 130. egy forradalom miatt Ciprusba menekült, fia, **VIII. P. Neos Philopator**, követte a trónt, azonban 127. megölték s **II. Evergetes** visszanyerte uralmát. Halála után fia, **X. P. II. Sotér** (Lathyros), majd **XI. P. Alexander** uralkodtak, állandó belzavarok közepett.

**XII. P. II. Alexander** Sulla kegyelméből lett király, azonban egy lázadásban megölték. Végrendeletében Rómát tette örökösévé. Utána

**XIII. P. Neos Dionysos**, **X. P. Lathyros** törvénytelen fia (81—51.) lett Egyiptom ura, míg testvére Ciprusban uralkodott. Ezt 58. Marcus Porcius Cato Rómának foglalta el, XIII. P.-t pedig Alexandria népe kergette számkivetésbe Rómával szemben való gyávasága miatt. A triumvirek utasítására azonban Gabinus, Szíria helytartója, 55. trónjára visszaültette. Halála után 51. két gyermeke, a 13 éves

**XIV. P.** és 17 éves néneje, egyúttal neje **Kleopatra** ültek Pompeius gyámsága alatt Egyiptom trónján. P. Kleopátrát 48. megfosztotta uralkodói rangjától. Caesar 47. Alexandriába jött, legyőzte P.-t, ki menekülése közben a Nilusba

fulladt, s a trónt Kleopátrának úgy adományozta, hogy uralmát egy még ifjabb testvérével, **XV. P.**-szal osztotta meg. Ez a gyermek mérgeg következtében csakhamar meghalt s helyébe mint társkirály Caesar és Kleopatra fia, **XVI. P. Caesar** (Caesario) lépett. Kleopatra volt a P. család utolsó élő tagja, mikor Augustus 30. Egyiptomot elfoglalta és a királynőt öngyilkosságba kergette. Ezzel a P. család uralma Egyiptomban véget ért. V. ö. *Strack*, *Die Dynastie der Ptolemäer* (Leipzig 1900); *Bouché—Leclercq*, *Histoire des Lagides* (2 köt., Paris 1903—1904).

**Ptolemaios**, *Klaudios*, kiváló ókori csillagász, matematikus és geográfus. Valószínűleg a Felső-Egyiptomban fekvő Ptolemais Hermeiu nevű városban született; csak azt tudjuk, hogy évszámításunk második századában élt (140 körül). Megfigyeléseit Alexandriában a Serapeionban végezte. Három nagy munkája maradt ránk, melyek közül az első a földrajz, a második a csillagászat, a harmadik pedig az optika terén alapvető. Első alapvető nagy munkája a *Γεωγραφικὴ ὑφήγησις*; amellyel a földrajznak új kora kezdődik. P. ebben a városok földrajzi szélességét és hosszát is megadja. Ő az első, ki teljesen helyes geometriai projekciót alkalmazott, azt, melyet később sztereografikusnak neveztek el. Fő munkája azonban a csillagászat terére vonatkozó u. n. *Almagest* (l. o.). P. nézete szerint a Föld áll a világ középpontjában és körülötte mozog az u. n. 7 planéta. P. a planéták mozgásában előforduló egyenlőtlenések megmagyarázására az epicyklusok elméletét állította fel (l. *Epiciklus*). A P.-féle rendszer tarthatatlanságát Copernicus bizonyította be és a geocentrikus rendszer helyébe a heliocentrikus rendszert tette. Az optikára vonatkozó munkája 5 könyvből áll. Legértékesebb az ötödik könyv, mely a dioptrikát tartalmazza. A refrakciót a levegő és éter különböző sűrűségére vezeti vissza. Három fő munkáján kívül még a következő címűeket tulajdonítják P.-nak, melyek közül azonban néhány bizonyára nem tőle van: *Quadripartitum* (*Τετραβιβλὸς σύνταξις μαθηματικῆ*); *Centiloquium* (*καρπός*); *Φράσεις ἀπλανῶν ἀστέρων καὶ συναγωγὴ ἐπισημασιῶν* (A csillagok felkelése és lenyugvása és az időjárásról); *Ἰποθέσεις καὶ πλανωμένων ἀρχαί*; *Περὶ ἀναλήμματος* (Napórákról); *Planisphaerium* ("A πλωσις ἐπιφανείας σφαιρας"; *Ἀρμονικά* (3 könyv zenéről); V. ö. *Fröhlich* R., P.-nak hazánkra vonatkozó térképei (Egyet. Phil. Közöny IX.); *Boll*, *Studien über Cl. Ptolemaeus* (Leipzig 1894).

**Ptolemaios Chennos**, alexandriai görög grammatikus a Kr. u. 1. sz. második felében, írt *Sphinx* címen egy mythologico-grammatikai drámát, egy *Anthomeros* című eposzt s egy *Új-történet* c. művet, melyben mythológiai és történeti adatok voltak fantasztikus egyvelegben felhasználva. Csak ez utóbbinak maradt fenn a kivonata Photiosnál.

**Ptolemaios tétele** szerint a körbe beírt négyszögben az átlók szorzata egyenlő az egymással átellenes oldalak szorzatainak összegével. Tehát *ábránkban* az ABCD négyszögben:  $AC \cdot BD = AB \cdot CD + BC \cdot DA$ .

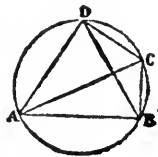



**Ptolemais**, több ókori város neve, melyek nevüket mind a Ptolemaiosok dinasztiájára vezették vissza; kiemelendők: 1. Feniciában régebbi nevén *Ake*; most *Akka v. St. Jean d' Acre*. 2. Egyiptomi város Thebais tartományban, Herméiu melléknévvél; romjai Mensieh mellett. 3. Etiópia keleti partján, most *Rasz-ed-Din*. 4. Kyrenaikában, Barka kikötővárosa, romjai Tolometa mellett.

**Ptomainok**, l. *Hullaalkaloidák*.

**Ptózis** (*ptosis*, gör.), a. m. sülyedés; lehet általános, amikor az egész szervezet függesztő szalagjainak lazasága miatt az összes szervek lejjebb sülyednek, mozgékonyabbak, mint normális körülmények közt; leggyakoribb és legfeljebb ez a hasi zsigereknél (enteroptózis, l. o). L. még *Glénard*-féle betegség. — A szemészetben a felső szemhéjnak a kelleténél lejjebb sülyedése. Oka vagy fejlődési hiba, vagy a szemhéj valamilyen megbetegedése, leggyakrabban azonban a felső szemhéjat emelő izomnak teljes v. részleges bénulása; az ily bénulás a központi idegrendszer valamilyen megbetegedése következtében szokott keletkezni. Ha a P. állandósult és oly nagyfokú, hogy a látást zavarja, operálással lehet rajta segíteni.

**Ptuj**, *Pettau* szláv neve.

**Ptyalin** (gör.), l. *Nyál*.

**Ptyalismus** (gör.), l. *Nyálfolyás*.

**Ptyalogoga** (gör., lat. *salivantia*), oly gyógyszerek, melyek nyálazást idéznek elő.

**Ptychopterygium**, l. *Ösvégtag*.

**Ptychopterygium-elmélet**, annak az elméletnek neve, mely a gerinces állatok végtagjait a test két oldalán keletkező egy-egy oldalrédőből (ptychopterygium) származtatja. A P.-tel szemben áll a Gegenbauer-féle archipterygium-elmélet. L. *Ösvégtag*.

**Ptychotis DC.** (növ.), az Umbelliferae (Ernyősök) család génusza; mintegy 7 faja van a Fokföld és a mediterrán vidék között megoszolva. A *P. optica* DC. (*Ammi copticum* L., *Trachyspermum copticum* (L.) Lk.) egyéves, csaknem hajszálfinomságú sallangos levelekkel. Termése erős kakukkfűszagú, csaknem olyan, mint a köménymag, de a sok bibirestől érdes. Hazája Egyiptomtól Afganisztánig terjed. Ajowan, ajvan v. oman (szerecsenmag) a neve.

**Pu**, hosszmérték Kinában = 5 csi = 1.603 m.

**Pubaszi**, ó-kori város, l. *Bubasztisz*.

**Pubertas** (lat.), a nemi éres neve, l. *Életkor*, *Fanosodás*.

**Pubertási klorózis**, l. *Chloroanaemia*.

**Pubertás-mirigy** (*Steinach*) v. *interstitialis mirigy* (Bonin és Arcel) a here ondócsatornái között lévő interstitialis, Leydig-féle sejtekből álló, kivezetőcső nélküli, belső szekréciójú mirigy, melynek vál adéka a vérbe jutva, a pubertáskori változásokat, tehát a szekundér nemi jelleg kialakulását okozza. Aggkorban a P.-mirigy sorvad; az ondókivezető cső lekötése után, továbbá minden olyan behatásnál, mely a here ondószálkészítését csökkenti (Röntgen-besugárzás), a P. erősebb fejlődésnek indul. Hasonló sejtek vannak a petefészkek petéi között, tehát van női P. is, melynek funkciója a szekundér nemi jelleg kialakulásán kívül a tej elválasztásra is kiterjed. A

P.-gyel folytatott áttünetési, valamint megfiatalítási kísérletek (*Steinach*) újabban nagy port vertek fel; végleges ítéletet ez irányban mondani még nem lehet.

**Pubes** (lat.), a. m. fanszörök.

**Pubiotomia**, l. *Heboszteotomia* és *Medence-tágitó műtétek*.

**Publica auctoritate** (lat.) a. m. a felsőbb-ség engedelmével.

**Publicani** (lat.), l. *Publikánusok*.

**Publicatio** (lat.), a. m. kihirdetés. — *P. urbi et orbi*, a pápai törvényeknek szokásos római kihirdetése (minthogy az a városnak és a világnak szól); továbbá a vagyonek kobzás az államkincstár javára (más néven *confiscatio* is). *P. közzététel* is jelent, különösen irodalmi művek közzétételét, kiadását.

**Publicista** (lat.), az államjog és a politika ismerője, aztán az, aki nyilvános, közérdekű dolgokról ír (l. *Allambölcsész*).

**Publicitas** (lat.), a. m. nyilvánosság, köztudomás.

**Publicola**, l. *Chaussard*.

**Public prosecutor** (ang.), a. m. közbíró Angliában P. a király, akinek nevében történik a bűnvádemelés, mert minden büntett «a király békéje, koronája és méltósága» ellen irányul.

**Public Schools** (ang., ejtsd: pöblik szkúlz, a. m. nyilvános iskolák), azok az angol középiskolák, melyeket a jobb családok gyermekei látogatnak. Az 1868-iki *P. Act* eredetileg csak a hét legrégebb ilyen intézetre vonatkozott, de azóta számos újabb P. keletkezett. Minden ily iskola alapítványi vagyonából tartja fenn magát és közsegélyben nem részesül; szervezeti szabályaiknak megfelelően választott felügyelő bizottság vezetése alatt állanak, bár az igazgatónak (headmaster) rendesen igen kiterjedt hatásköre van. A növendékek nagyjából az iskola körül fekvő házakban laknak s évenként tanítási díj és teljes ellátás címén tetemes összeget fizetnek; legtöbbnyire 12—14 éves korukban lépnek be az intézetbe. A legtöbb iskolában külön szakosztály van a reálműveltség számára (modern side), s ennek tanterve és beosztása egészen különbözik a klasszikusétól; a felügyeletet a tanítókon kívül maguknak a tanulóknak sorából választott felügyelők (monitors) és vezetők (captains) is gyakorolják. Nagy gondot fordítanak a test fizikai fejlesztésére is: különböző játékokkal (cricket, football, rackets, fives, lawn tennis stb.), továbbá célba lövéssel, vívással, szabad úszással stb. segítik elő.

**Publicum** (lat.), eredetileg a. m. államvagyon, államterület; aztán közmegegyezés, közügy, nyilvánosság; végül közönség, mely valamely közös célból összejön.

**Publicum meritorum praemium** (lat.) a. m. az érdemek nyilvános jutalma. A Szent-István-rend jelmondata.

**Publikánok**, l. *Albigensek*.

**Publikánusok** (lat. *publicani*), a régi római provinciák állami adójövedelmének bérlői, rendszerint a lovagi rendből és rendszerint kiméletlen zsarolói a meghódított országoknak, kik a köztársaság utolsó századának történetében nagy szerepet játszottak.

**Publius**, római plebeius-család, melynek tagjai közül kettő volt nevezetes: 1. *Volero P.*, Kr. e. 472. néptribunus, akinek törvényjavaslatát elfogadták, hogy a plebeius tisztviselőket a tribusi gyűléseken válasszák, tehát ott, hol a plebeiusok többségben vannak. — 2. *Quintus P. Philo*, az első plebeius, ki a prétori (337) és a censori hivatal (332) elérte. Volt négy ízben konzul, sőt diktátor is; több népszerű törvényt hozott és többször győzte le a latinokat és szamnitokat.

**Publius Syrus**, római mimusköltő, Antiochiából mint rabszolga került Rómába, ott felszabadult, színészkedett, szindarabokat írt és rögtönzött. Egy Caesar kívánságára tartott színi versenyben legyőzte Laberium (l. o.) és korlátlan ura lett a római színpadnak. Mimusai elvesztek, de talpraesett szentenciáit már az ó-korban összegyűjtötték s az iskolákban tanulták. Ma is megvan 700 verse: érett életbölcsestét hirdető, nagy emberismetre valló velős mondások. Ujabb kiadásai Wölffintől (Leipzig 1869), Ribbecktől (a *Comicorum Rom. fragmenta*-ban, u. o. 1873), Meyertől (u. o. 1880) és Friedrichtől (Berlin 1880). Magyar fordítása Debreczenben jelent meg 1591. Ezt Toldi is kiadta (Pest 1858).

**P. u. c.**, a lat. *post urbem conditam* (a város azaz Róma alapítása után) rövidítése.

**Puccinellia** (növény), l. *Atropis*.

**Puccini** (ejtsd: puccsini), *Giacomo*, olasz operakomponista, szül. Luccában 1858 jún. 22., régi zenészcsaládból. A milánói konzervatóriumon nyerte kiműveltetését, Bazzini és Ponchielli voltak a mesterei. Első operái: *Le Villi* (1884) és *Edgar* (1889) Milanóban kerültek színpadra. Európát *Manon Lescaut*-jával hódította meg, amelynek Hamburgban 1893. volt a premiéreje. A szöveggönyvet Prévost abbé regényéből P. írta. Budapesten 1894. mutatták be. Következő művei bejárták az egész világot, nagy sikert arattak mindentűt s szerzőjüket a legnépszerűbb operakomponisták egyikévé tették. A *Manon* után következtek: *La Bohème* (Murger regényéből írták *Giacosa* és *Illica*, Turinban került bemutatásra 1897., Budapesten 1905. Bohémélet c. alatt); *Tosca* (Sardou hasonló c. drámájából írták *Giacosa* és *Illica*, Rómában került bemutatásra 1900., Budapesten 1903.); *Madame Butterfly* (Milanóban 1904. volt a premiéreje, Budapesten 1906. az Operaház P. vezénylete mellett mutatta be *Pilangó* kisasszony címmel, szöveggönyvét *Belasco* színművéből *Giacosa* és *Illica* írta); *La fanciulla dell' West* (Budapesten P. vezényletével került színpadra a *Nyugat* leánya c. alatt); *La Rondine* (a fecske) vidám opera és három egyfelvonásos: *A köpeny*, *Angelica* nővér, *Gianni Sicchi*. Operáin kívül írt P. kamarazeneműveket és egy ünnepi misét is. V. ö. W. *Dry*, G. P. (1906); *Csáth Géza*, P. (1910).

**Puccinia** (növény), a Basidiomycetes-gombák Uredinales rendjének génusza, mintegy 700 fajjal, amelyek a föld minden részében elvannak terjedve és a virágos növényeken élőködnek. Pyknidiumai rendszeren bemélyedők, korszó- vagy félgömbalakúak. Aecidiumai rendszeren jól fejlett fallal bírnak, amelyet a bemélyedt aecidiumalakokon egy vastag hypharéteg helyettesít. Az

uredospórák egyenkint fűződnek le a hyphavégeken és több csiranyilással bírnak. Teleutospórái kétsejtűek, ritkán többsejtűek. Sporidiumai egyoldalúan lenyomottak, vesealakúak. L. *Gabonarovszda*, *Mályvarovszda*.

**Puccs**, l. *Pucs*.

**Pucelle** (ejtsd: püszel) a. m. szüz, hajadon. *La P.*: *Jeanne d'Arc*, az orléansi szüz neve.

**Puchberg am Schneeberg**, alsóausztriai község és pompás nyaralóhely a neunkirchenei közigazgatási kerületben a Schneeberg tövében, szép várrommal, fűrészmalommal és (1910) 2935 lakossal.

**Puchero** (ejtsd: pucséro), spanyol nemzeti étel, mely marhahúsból, sonkából, ú. n. bagolyborsóból és egy erősen fűszerezett kolbászfajtából áll.

**Puchner Antal** báró, osztrák hadvezér, szül. Selmezbányán 1779., megh. Bécsben 1852 dec. 28. Mint hadnagy szolgált a magyar nemesi testőrségben 1799—1801., azután részt vett az 1805., 1809. és 1813—14-iki francia háborúkban és több csatában kiűntette magát. A béke helyreállása után Itáliában állomásozott s 1834—40. az Egyházi-Államot megszálló osztrák sereg parancsnoka volt Bolognában. Innen altábornagyranggal a bécsi udvari haditanácsba hívták. 1846-ban erdélyi főhadiparancsnokká nevezték ki. Ezen állásában mint királyi biztos ő nyitotta meg Kolozsvárt 1848 máj. 29. az utolsó erdélyi országgyűlést, mely aztán a Magyarországgal való uniót kimondotta. P. azonban magyar származása ellenére nem volt őszinte barátja az uniónak és az alkotmánynak. A magyar minisztérium rendeleteit figyelmen kívül hagyva, Latour bécsi hadügyminiszter utasításait követte, 1848 okt. 18. Erdélyt ostromállapot alá helyezte s ezzel megkezdte a nyílt harcot a magyar ügy ellen. Nagyszebeni főhadiszállásáról intézte a császári sereg hadműveleteit, melyek 1848 dec. közepéig egész Erdély elfoglalására (Háromszék kivételével) vezettek. Bem megjelenése és első győzelmei után P. személyesen állott 15,000 főnyi sereget élére. 1849 jan. 17. *Gálfalva* mellett vereséget szenvedett Bemtől és visszavonult Nagyszebenbe. Itt 1849 jan. 21. visszaverte Bem támadását, de jan. 24. *Szelindek* mellett ő vallott kudarcot. Ekkor az Oláhországban állomásozó orosz vezérekhez fordult segítségért s miután azok Nagyszebenet és Brassót megszállták, Bem megtámadta és megverte *Vízakna* mellett 1849 febr. 4. Ezután egész *Piskiig* üldözte a megfogyatkozott magyar sereget. Bem azonban új erősítéseket kapva, a *piskii híd* mellett febr. 9. megverte P. seregét és *Medgyesig* nyomult előre. Itt márc. 2. és 3. kemény csata folyt P. és Bem között s ez utóbbi kénytelen volt *Segesvár* felé hátrálni. P. most meg akarta kerülni Bem hadállását, de ez egy gyors mozdulattal visszament Medgyesre s innen Nagyszebenre csapott, melyet márc. 11. véres harc után elfoglalt az oroszoktól. P. e hír hallatára ideglázba esett s miután Nagyszeben visszafoglalásától megkésétt, a parancsnokságot átadta Kalliany tábornoknak, ő meg kíséretével a Vöröstoronyi-szoroson át Oláhországba vonult. Itt egy ideig az ide üzött osztrák sereg rendbeszedésével volt elfoglalva, az-

után Bécsbe ment, hogy Erdély elvesztéséért magát igazolja. Mentségeit elfogadták, sőt megkapta a Mária Terézia-rend parancsnoki keresztjét, lovassági tábornokká és testőrségi másodfőkapitánnyá nevezték ki. 1850-ben Velence kormányzója lett, de már egy év múlva betegsége miatt nyugalomba vonult. Bikali birtokán (Baranya m.) temették el. Bárói rangját 1830. kapta.

**Puchó**, község, l. *Puhó*.

**Puchói rétegek** (geol.), világosszürke v. vörhenyes felső krétakorú márgák és márgapalák, amelyek homokkövekkel váltakoznak. Kivált Pozsony és Trencsén vmegyében fordulnak elő, ahol helyenkint inoceramusokat tartalmaznak.

**Puchshaus**, *Hans*, l. *Buchshaus*.

**Puchstein**, *Otto*, német archeológus, szül. Labesben 1856 júl. 6., megh. Berlinben 1911 márc. 10. 1883—96-ig a berlini kir. muzeumok igazgatójára, 1896. az archeológia tanára a freiburgi egyetemen, 1900—1904. a baalbeki ásatások egyik vezetője, 1905. a német császári arch. intézetnek vezetőtitkára. Főművei: *Das jonische Kapitell* (Berlin 1887); *Reisen in Kleinasien und Nordsyrien* (Humannal együtt, u. o. 1890); *Die griechischen Tempel in Unter-Italien. Sizilien* (Koldeweyel együtt, u. o. 1899); *Die griechische Bühne* (u. o. 1901); *Führer durch die Ruinen von Baalbek* (1905).

**Puchta**, *Georg Friedrich*, német jogtudós, szül. Kadolzburgban 1798 aug. 31., megh. Berlinben 1846 jan. 8. 1823-ban Erlangenben, 1828. Münchenben, 1835. Marburgban, 1837. Lipcsében, 1842. Berlinben egyetemi tanár. Ez utóbbi helyen Savigny utódja. Különösen a római jog magyarázásában első rangú tekintély. Főművei: *Lehrbuch der Pandekten* (12. kiad. Schirmer átdolgozásában, Leipzig 1877); *Kursus der Institutionen* (10. kiad. Krüger átdolgozásában, u. o. 1893); *Vorlesungen über das heutige röm. Recht* (kiadta Rudorff, 6. kiad. u. o. 1873—74); *Das Gewohnheitsrecht* (Erlangen 1828—37, 2 köt.). Műveiből magyarul megjelent: *A római jog rendszere* (ford. Récsi Emil, Pest 1862).

**Pucic** (ejtsd: —ics), *Medo* (ol. *Orsato Pozzi*), horvát-szerb költő, szül. Raguzában 1821 márc. 12., megh. u. o. 1882. Összegyűjtött munkái *Pjesme Meda Pucica Dubrovčanina* cím alatt Pancsován 1897. jelentek meg. A Raguzai történetére vonatkozó okmányokat *Srpski spomenici* cím alatt Belgrádban 1858—62. adta ki. Mint jeles műfordító sokat fordított idegen nyelvekből (Homéroszt, Plátót, Puskint, Bérangert), olaszra pedig lefordította Gundulić *Osman* című eposzát. V. ö. *Marković F.*, Délszláv akadémia «Rad» kiadványa, 66. könyv).

**Pucinum**, l. *Duino*.

**Puck** (v. *Nuss-puck*, dán. *Pokker*), habléány-szerű tündér a hajdani frízek, szászok és skandinávok néphitében, akinek emléke még ma is él ezeknél a népeknél, mint kobold vagy rossz szellem; azonos az angol *Robin Goodfellow*-val, akit Shakespeare (a Szentivánéji álomban) költői alaknak dolgozott föl. Több élelap címe is.

**Pucok**, a vakond népies neve.

**Pucs** v. *puccs* (ném. *Putsch*), zürichi szójárás, váratlan és gyorsan elmuló lázadási kísérletet

jelent. A parlamenti szójárásban is használatos a kormány meglepetésszerű leszavazására, az ellenzéknek meglepően és a házszabályok erőszakos alkalmazásával való leküzdésére stb.

**Puczó** (*Pucov*), kisk. Árva vmegye alsókubini j.-ban, (1910) 388 szlovák lak. (Tr. Cs.-Szl.)

**Pud**, súlymérték Oroszországban = 40 orosz font = 16·38 kg.

**Puda**, *La*, spanyol fürdő, l. *Olesa de Monserrat*.

**Pudding**, angol tészta liszt-, tojás- és vajból. Az angol P. rendszeren sok finomra vagdalt marhazsírral készül, v. úgy, hogy vajjal bekent vászonkendőben, sós vízben főzik, v. fedett pléhformában főzik v. sütik és borral vagy brandymártással élvezik. Van gőz-P., melynek tésztaját tojáshabbal lazítják. Van édes-P. és hús-, máj-, hal-, rák-, osztriga- és főzelékes P. Eszik melegen, hidegen, sőt fagyasztva (crème-P.). Az ú. n. *plum-P.* mazsolaszöllővel és citronnal ízesített P.-tészta, melyet tálaláskor rummal leöntenek és meggyujtanak.

**Puddingkő**, tüzkő-konglomerát kovasavas (kalcedon) kötőanyaggal Angolország idősebb harmadkori üledékeiben.

**Pudenda** (lat.), a. m. lágyék, külső nemi szervek.

**Pudentiana**, *szent*, Pudens szenátor leánya. Rómában levő temploma híres IV. sz.-beli mozaikjairól. Ünnepe máj. 19.

**Púder** (franc. *poudre*). A bőrgyógyászatban így nevezik azokat a finom hintő porokat, melyeket a bőrre hintve hibák eltakarására, veríték felszívására, súrlódó felszínek védelmezésére használnak. A P.-eket részben növények, így különösen a rizskeményítő, részben ásványi anyagok (cinkoxid, zsírkő, kréta, magnézia), részben állati eredésű anyagok (sepia-páncél) szolgáltatják. A finoman megőrölt P.-hez a kívánt cél szerint illatszereket, részben festékeket (cinóber, karmín, indigó, berlini kék, okker, korom), részben gyógyszereket (száritó, hámozó, dezinficiáló anyagokat) kevernek. Néha kis mennyiségű zsírt is adnak hozzá, amikor jobban tapad, de kevésbé szárit. A P.-t kötszerekre hintve, vagy papirosra kenve is használják, így különösen a bolyhos japán papirosra, ami az utóbbi időben rendkívül elterjedt.

**Pudicitia** (lat., a görögöknél Αἰδώς), a szűzeségnek, szűzies szemérmességnek megszemélyesítése. A római érmeiken elfátyolozott v. szemérmeseten ruhájába burkolódzó matrona alakjában jelenik meg. Tiszteletének régiségére mutat az, hogy a két főbb társadalmi osztály szerint két külön szentélye volt (*P. patricia* és *plebeia*). A laza erkölcsök korában P. tisztelete megszűnt s helyette egyes császárnóknak emeltek oltárokat.

**Pudli**, a kutya egy faja, magyarul *uszkár*, l. *Kutyák*.

**Pudrolit**, l. *Robbanószer*.

**Pudsey** (ejtsd: pödsze), város Yorkshire angol countyban, (1911) 14,027 lak., gyapjuiparral.

**Puducseri**, l. *Pondichery*.

**Pudukota** (*Pudukkottai*), hűbérállam Madrasz brit-indiai kormányzóságban, területe 2851 km<sup>2</sup>, (1911) 411,886 lak., túlnyomóan hinduk, 15,000 ke-

resztény, 12,000 mohammedán. Radzsái mindig angolpártiak voltak, emiatt P. nem fizet hűbér-adót. Fővárosa P., kb. 24,000 lak.

**Pudva** (nőv.), l. *Podva*.

**Puebla** (spanyol) a. m. helység, község.

**Puebla, La, 1. Mexikó egyik állama** Veracruz, Oaxaca, Guerrero, Morelos, Mexikó, Tlaxcala és Hidalgo közt, 33,653 km<sup>2</sup> területtel, (1920) 1.118,439 lak. Egy része az átlag 2000 m. magas Anahuac fensík, másik részét a K. Sierra Madre borítja. Határán vannak Mexikó legmagasabb hegyei: a *Popocatepetl*, *Ixtaccihuatl* és az *Orizaba* (l. o.). Főfolyója az Atoyac. P.-ben megterem a kukorica, cukornád, árpa, bab, dohány, kávé, rizs, búza, az agave, különböző déli gyümölcsök. Erdői értékes fákat szolgáltatnak, állattenyésztése virágzó. Bányászata (arany-, só-, réz- és cink) el van hanyagolva.

2. P. (*La P. de los Angeles v. de la Zaragoza*), P. állam fővárosa, püspöki székhely a Malinche és a Popocatepetl közt, az Atoyac mellett, (1910) 96,121 lak., éghajlata egészséges, környéke festői, jelentős iparral. Körfalain kívül vannak az indiánus lakóházak. Székesegyháza (1552–1649) spanyol renaissance ízlésben épült két karcsú toronnyal, gazdagon díszített belsővel, Murillo festményekkel. 1863 máj. 17. a franciák elfoglalták.

**Pueblo**, város, P. county székhelye Colorado északamerikai államban, az Arkansas és vasutak mellett, (1910) 44,395 lak., vas- és acélművekkel; szén- és vasércbányák.

**Pueblo-építmények**, l. *Amerikai őskulturák*.

**Pueblo-indiánusok**, Új-Mexikó, Arizona, déli Utah és Colorado fensíkjain lakó, fajlag és nyelvi leg különböző, de egységes kulturában élő földművesnépek, különleges falvaik (pueblos) adják gyűjtőnevüket. Ilyenek a sosen törzsbeli *hopik* v. *mokik*, az arizonai Oraibi-fensík területén mintegy 6 faluban, a *naváhok*, *keresek*, *tanok*, *jemezok*, *acomák* stb. A P. falvainak sajátos építkezése: kockaalakú, egymáshoz tapasztott házak szoros rendjével a méhek viaszsejtjeire emlékeztet. A zárt falu közepén van a megerősített közösség háza. Öntöző csatornáik, vízfogó töltéseik berendezése, technikája csodálatosan fejlett, valamint a szövés-fonás is. Törzsrendszerük a matriarchátuson alapszik, vallásuk, mint a földművesnépeké, természetimádás, középpontja a nap, melynek tiszteletére drámai előadásokat rendeznek. (Egy pueblo nő és egy férfi képét l. az *Amerika* cikkhez csatolt *szines képmellékleten*.) V. ö. L. Krause, *Die Puebloindianer* (Halle 1907); G. Nordenskjöld, *The Cliff-dwellers of the Mesa-verde* (Stockholm 1893).

**Puelcse** (*pehuelcse*), a pampák egyik araukán vérű, sajátnyelvű lovasnépe; három nagy törzsre oszlanak taluhet, divihet és csecehet néven.

**Puella** (lat. a *puer* nőnemű alakja) a. m. leány.

**Puenteareas**, székhelye a hasonlónevű járásnak Pontevedra spanyol tartományban, (1910) 13,490 lakossal.

**Puente-Genil** (ejtsd: —chenil), város Córdoba spanyol tartományban, (1910) 12,960 lak.

**Puente nacional**, város Colombia Santander departamentójában, 16,000 lak., vasércbányák.

**Puer** (lat.) a. m. gyermek, flu; *puerilis*, gyermekes; *pueritia*, gyermekkor.

**Puerpera** (lat.) a. m. gyermekágyas nő; *puerperium*, gyermekágy; *puerperalis* láz a. m. gyermekágyi láz, l. *Gyermekágy*.

**Puerto** (spanyol) a. m. kikötő; különösen Dél-Amerika és Spanyolország kikötőinek elnevezéseiben gyakori; a Pireneusokban a. m. hágó.

**Puerto-Belo** (*Portobello*), kikötőváros Panama köztársaságban, kb. 1200 néger és mulatt lak., egészségtelen klímával, 1502 nov. 2. Kolumbus fedezte föl; kikötője a Panama-vasút megépítésével elvesztette jelentőségét.

**Puerto-Cabello** (ejtsd: —kavellyo), kikötőváros Venezuela Carabobo államában, a Karibi-tenger Triste öble és vasút mellett, (1909) 14,000 lak., jó kikötővel. Libertador erősséget 1902. német és angol hadihajók szétrombolták.

**Puerto Colombo**, kikötő, l. *Sabanilla*.

**Puerto Cortez** (azelőtt *Puerto Caballos*), kikötő Honduras É.-i partján. P. a Fonseca-öbölhöz vezető vasút kiindulópontja.

**Puerto de Colima**, l. *Manzanillo*. 2.

**Puerto de Santa Maria**, székhelye P. járásnak Cadiz spanyol tartományban, a Guadalete jobb partján, a Cadizi-öböl mellett, (1910) 19,400 lak., mór kastély romjaival.

**Puerto d'España**, Trinidad (l. o.) fővárosa.

**Puerto Gallegos**, tengeri kikötő Patagonia D.-i részében az Atlanti óceánban.

**Puerto Limon** (v. *Limon*), kikötőváros Costa Ricában, a Karibi-tenger mellett, 3000 lak.

**Puerto Mahon** (*Port Mahon*), l. *Mahon*.

**Puerto Montt** (azelőtt: *Melipulli*), fővárosa Chile Llanquihue tartományának a Reloncavi-öböl mellett, körülbelül 3000 lak.,

**Puerto Plata**, kikötőváros Santo Domingóban, Haiti É.-i partján, 15,000 lak. Közeliében kőszénbányák vannak.

**Puerto Principe** (*Ciudad del Principe*), város Kuba szigetén, (1907) 30,000 lak., szivargyártás. Mocsaras talajon épült s ezert házai nagyrészt cölöpökön állnak. *San Fernando de Nuevitas* kikötővárosával vasúti vonal köti össze.

**Puerto Real**, (a római *Portus Gaditanus*) kikötőváros Cadiz spanyol tartományban, a Portalesi-öböl mellett, (1910) 11.000 lak.

**Puerto Rico**, l. *Portorico*.

**Pufendorf**, *Samuel*, báró, német jogtudós, szül. Dorf-Chemnitzben 1632 jan. 8., megh. Berlinben 1694 okt. 16. 1661. Heidelbergben, 1670. Lund egyetemén a természet- és népjog tanára lett, 1677. kir. történetíró Stockholmban, 1688. Frigyes Vilmos brandenburgi választófejedelem meghívására Berlinbe ment, hol hivatalos történetíró lett, kevéssel halála előtt bárói rangot kapott. Mint a természet és népjogok tanainak megalapítója, úttörő a jogfejlődés történetében. Főbb művei: *Elementa jurisprudentiae universalis* (Hága 1660); *De statu imperii Germanici* (*Severinus de Monzambano* álnéven, Genf 1667); *De jure naturae et gentium* (Lund 1672); *De officio hominis et civis* (u. o. 1673); *De habitu religionis christianae* (Bréma 1687); *De rebus gestis Frid. Wilh. Magni* (Berlin 1695 és 1734); *De rebus gestis Friderici III.* (u. o. 1784).



**Puffer ciceghi** (növény), l. *Nuphar*.

**Puff** (ang.) a. m. nagyhangú hirdetés, mely a valóságnak nem felel meg, tehát becsapás, szédülés.

**Puffertelep**, elektromos feszültség-kiegyenlítő akkumulátortelep; egyenáramú elektromos vasúti áramfejlesztőtelepeken használják. L. *Akkumulátor*.

**Puffinus** (állat), l. *Hojszafélék*.

**Puffogó bogár**, l. *Puffogó futrinka*.

**Puffogó futrinka** (*Brachinus crepitans* L., állat), a Futóbogarak (*Carabidae*) családjába tartozó bogárfaj. 8 mm hosszú. Közép-Európában mindenütt honos. Jellemző tulajdonsága, hogy védelem céljából kellemetlen szagú gázt puffogással lövel ki potroha végéből. Egyéb népies nevei: pöfögő bogár, puffogó bogár, pattogó futrinka stb.

**Pugacsev**, *Jemeljan*, kozák felkelővezér, szül. 1726., megh. Moszkvában 1775 jan. 11. Doni kozák volt s az orosz hadseregben szolgált 1770-ig. Minthogy feltűnően hasonlított az 1762. meggyilkolt III. Péter cárhoz, 1773. elhitette az amúgy is elégedetlen Ural-vidéki néppel, hogy ő a törvényes uralkodó és nagy felkelést támasztott. Miután néhány várat elfoglalt az Ural és a Don vidékén, serege nagyon felszaporodott és komolyan fenyegette II. Katalin uralmát. Kazán elfoglalása után Orenburgot ostromolta és már Moszkvát fenyegette. Az ellene küldött *Panin*, *Galicin* és *Szuworov* tábornokok azonban seregeit több csatában legyőzték, mire P.-et, kinek fejére nagy díj volt kitűzve, saját hívei elárulták és kiszolgáltatták. Moszkvában fejezték le. A *P-lázadás* történetét megírták orosz nyelven *Puskin* és *Dubrovin* (Szent-Pétervár 1884, 3 köt.).

**Puget** (ejtsd: püzsé), *Pierre*, francia szobrász és festő, szül. Marseilleben 1620., megh. u. o. 1694 dec. 2. Már gyermekkorában hajók díszítésére faragványokat készített, csakhamar Fiuméba került, majd itt és Rómában Pietro de Cortona vezetése alatt dolgozott. 1644-ben hazatérvén, a touloni arzenál szolgálatában hadihajók díszítésével foglalkozott és amellet Toulon, Marseille és Aix templomai számára képeket festett (pl. Salvator mundi, a marseillei muzeumban). 1659. készítette el a touloni városháza homlokzatát, hatalmas szobordíszű kapuzatával, majd a Gall Herakles márványszobrát (Páris, Louvre). 1661—1667. Genovában tartózkodott. Itt levő szobrai: Szt. Sebestyén és Ambrus a S. Pietro di Carignano-templomban, A szeplőtlen fogantatás, a S. Filippo Neri oratoriumban. Hazatérve, Toulonban a hajódíszítések vezetője lett, de építészettel és szobrászattal is foglalkozik. XIV. Lajos király számára készíti legnevezetesebb műveit: a krotóni Milo, Perseus és Andromeda szoborcsoportjait, Diogenes és Nagy Sándor domborművét (valamennyi a Louvrebán). Egyéb művei: XIV. Lajos domborművé mellképe (marseillei muzeum), Krisztus mellszobra (u. o.), Faun (u. o.) stb. P., kit a franciák legnagyobb szobrászaik közé sorolnak, a korában uralkodó akadémikus iránnyal szemben olasz hatás alatt a mozgalmas barokk szobrászatnak fő képviselője. V. ö. *Lagrange*, *Pierre P.*, peintre, sculpteur, architecte, décorateur de navires (Páris 1868); *Auguier*, *Pierre P.* (u. o. é. n.).

**Puget-sund** (ejtsd: podzset—), Washington észak-amerikai államba mélyen benyúló, szétágazó öböl, melyet az Admiralty-Inlet a San Juan de Fuca csatornával köt össze. Területe 5200 km<sup>2</sup>, 6—8 km. széles, 90—240 m. mély, partjain több jó és biztos kikötő van jelentős lazachalászattal.

**Pugilatio** vagy *pugilatus* (lat.) a. m. ökölharc; *pugilator*, ökölvívó.

**Pugilizmus**, versenybirkózás, boksizolás. Az angol jog szerint a P. tilos; halálos kimenetel esetében a P. gondatlanságból okozott emberölés, nem szerencsétlen véletlen és nem menthető jogos védelem címén.

**Pugillares** (lat.), fenyőfából készült 3—4 táblácska egymáshoz fűzve, rajtuk vékony viaszréteggel, hogy azokon a római íróvessző (stilus) hegyes végével jegyzeteket, vázlatokat, számolásokat stb. készítsenek. Az íróvessző másik vége lapos volt, hogy a viasztáblán az írást el lehessen simítani. A nagy pénzestárcának hasonló alakja miatt származott a P.-ből a magyar *bugyelláris* elnevezés.

**Pugin** (ejtsd: pjudzsin), angol építészcsalád. Tagjai: *P. Auguste*, szül. Franciaországban 1762., megh. Londonban 1832 dec. 18. 1798-ban Angliába költözött. Főleg mint rajzoló és író (*Specimens of gothic architecture*, 1821—23; *Architectural antiquities in Normandy*, 1828—31) nagy hatással volt a csúcsíves építészet tanulmányozására és fölélesztésére. Ez irányban fokozott erővel működött fia, *P. Augustus Welby*, szül. Londonban 1813 márc. 1., megh. Ramsgateben 1852 szept. 14. Sok templomot épített csúcsíves stílusban, amely mellett lelkesen agitált (*Apology of the revival of christian architecture in England*, London 1843). Az ő befolyása alatt építették ily stílusban az angol parlament palotáját, melynek belső kiképzésében P.-nek is része volt. Fia, *P. Edward Welby* (1834—75) atyja irányát folytatta.

**Pugio** (lat.), a rómaiak rövid döfőfegyvere, tör; a császároknál és azoknak a főparancsnokságban való helyettesítőinél az élet-halál feletti hatalom jele. *P. plumbeus* (ólomtör) a közmondásban a. m. gyöngye bizonyíték.

**Puglia**, l. *Apulia*.

**Pugnani** (ejtsd: punnyáni), *Gaetano*, olasz hegedűművész és zeneszerző, szül. Torinóban 1731 nov. 27., megh. u. o. 1798 jun. 15. 1770-ben a torinói udvari színház karnagya lett. Világhírű hegedűvirtuóz volt, akinek hegedűre írt művei díszsei az irodalomnak. Írt ezeken kívül 7 operát, balletet, kantátét, oratoriumot. Tanítványai közül kiemeljük Brunit, Viottit (l. o.). V. ö. *Fayolle*, *Notice sur . . . P. et Viotti* (1810); *Dom Carutti*, *Della famiglia di G. P.* (1895).

**Pugni** (ejtsd: punnyi), *Cesare*, olasz balettkomponista, szül. Genovában 1805., megh. Szent-Pétervárt 1870 jan. 6., ahol 1851 óta a császári színház balettkomponistája volt. 300 baletet, 10 operát és 40 misét írt. Balletjei még ma is kedveltek. Kiemeljük közülük: *Esmeralda*, *Katharina*, *A halászegény* és a *najád*, *A fáraó leánya*, *Kandaulus* címűeket.

**Pugno** (ejtsd: pünyó), *Raoul*, francia zongoraművész, szül. Montrougeban (Isle de France) 1852

jún. 23., megh. Moszkvában 1914 jan. 3. 1792—1901-ig a Conservatoire összhangzattan-tanára volt. A klasszikus zene egyik legkiválóbb interpretálója. Többször hangversenyezett Budapesten is. Mint zeneszerző is számottevő. Írt egy oratóriumot (Lázár feltámasztása), operetteket, balletteket és zongoradarabokat. Húvelyk Kató című operettjét 1904. mutatta be a budapesti Magyar Színház.

**Puhafa**, l. *Fa*.

**Puhafapalló**, fenyőfából készült palló, l. *Palló*.

**Puhallo Pál** (*brlogi*) cs. és kir. vezérezredes, szül. Brlogban (Lika-Krbava vm.) 1856 febr. 21. Katonai tanulmányai végeztével 1877. a 11. tábori tüzérezred hadnagya lett. 1882-ben a vezérkarhoz osztották be, 1898. mint ezredes a taktika tanára lett a bécsi hadiiskolában s 1902. a vezérkar hadművelési irodájának főnöke, 1905. egy gyalogdandár parancsnoka, a következő évben a hadiiskola parancsnoka, 1910. egy hadosztály, 1912. pedig a pozsonyi 5. hadtest parancsnoka. 1914-ben a világháború kitörésekor hadtestével az oroszországi harctérre ment, ahol résztvett a kraszniki és lublini harcokban, majd ez év végéig a Nida mellett harcolt. 1915 első felében dicsőséges része volt a kárpáti harcokban. 1915 májusában a harmadik hadsereg parancsnoka lett s résztvett Przemysl visszahódításában, június elején pedig átvette az első hadsereg parancsnokságát, mely Sandomierznél, Tarnovnál s Torafovnál, később pedig Sokal, Wladimir Wolynsk, Kovel s Luck elfoglalásánál tüntette ki magát. 1916-ban vezérezredesi rangra emelték, azután nyugalomba vonult. A harctéren szerzett érdemeiért több magas rendjellel tüntették ki. Műve: *Taktikaufgaben* (Wien 1903—1904).

**Puhányok** (állat), a *Puhatestűek* (l. o.) megjelölésére használt régi, de ma már nem használatos rossz kifejezés.

**Puha porcellán**, l. *Csontporcellán*.

**Puhatestűek** vagy *Lágytestűek* (*Mollusca*, *Malacozoa*, állat), az állatország egyik törzse (*phyluma*). Zömök, szelvényezetlen testű, rendszeren belváz nélküli gerinctelen állatok. Eredetileg kétoldali részarányos állatok, a kétoldali részarányosság azonban az egyik testfél csavarodása következtében sok idetartozó állatcsoportnál (pl. csigák) helicoid-részarányossággá módosult. Testük áll fejből, hátoldali zsigerzacskóból, hasoldali talpból vagy lából, köpenyből és héjből. A *fej* egyeseknél visszafejlődött (pl. kagylók); legfejlettebb a csigáknál és a lábasfejűeknél (*Cephalopoda*). A test főtömegét a *zsigerzacskó* alkotja; ebben vannak a zsigerek (bél, vese, ivarszervek stb.) elhelyezve. A *talp* v. *láb* mindig izmos szerv; rendszeren mint csúszótalp szerepel, de más célok szolgálatára is állhat (pl. a test odatapasztására, ásásra, úzásra, evezésre stb.). A *köpeny* velejében bőrkettőzet, mely a hátoldalból indul ki és a test nagy részét köpeny módjára beborítja. A kagylóknál egy jobb- és egy baloldali köpenyfél van; a lábasfejűeknél és csigáknál a köpeny páratlan redő, mely a hátoldal középső részéből ered és v. minden irányban tetőszerűleg lefelé haladva veszi körül a test oldalát (pl. *Patella*, *Chiton*), vagy kámzsaalakban egyoldalúan

előre terjed (pl. *csigák*), vagy a test hátulsó része felé tart (pl. *Pteropoda*, *Cephalopoda*). A köpeny hámla választja el a *héjat*. A köpeny és a test fala között van a *köpenyüreg*, mely a lélegzés szolgálatában áll. A *héj* meszes s a Placophoráknál 8, egymás mögé sorakozó lemezből, a kagylóknál két héjfélből, a többi P.-nél egy páratlan darabból áll. Vannak héjatlán P. is, ezek legtöbbször azonban a fejlődés folyamán megvan a héj. A héj alakja nagyon különböző. Kémiailag chitinnel rokon szerves alapanyagból (*conchiolin* v. *conchin*) áll, melybe mészkarbonát rakódik le; szerkezete olyan, hogy benne három réteg különböztethető meg, ú. m. 1. *külső réteg* (epidermis, cuticula vagy periostracum), szaruszerű anyag, mészsók nincsenek benne, ezért csak fiatal korban van meg, később eltűnik; 2. *középső réteg*, ú. n. *oszlopos- vagy porcellánréteg* (ostracum), mely szorosan egymáshoz illeszkedő, karcsú mészprizmákból áll; 3. *belső réteg* v. *gyöngyházréteg* (hypostracum), mely hullámosan redőzött vékony lemezekből áll; ez a réteg okozza a gyöngyházrétegre jellemző szép csillogást.

**Bőrük**: egyrétegű hámból (epithel) és kötőszövetes irhából (corium) áll; az előbbi a héjjal nem borított részekben csillós és igen gazdag nyálkát elválasztó egysejtű mirigyekben, az utóbbiban pigmentsejtek fordulnak elő. *Izomzatuk* a bőrízomtól fejlődött ki s mindenütt erősebb vonulatokkal a héjhoz csatlakozva alakult ki; sima izomelemekből áll. A *bélcső* az összes P.-nél jól fejlett s *elő-, közép- és utóbelre* tagolódik. A szájnylás eredetileg a test elülső részén, az alfeli nyílás a test hátsó részén helyezkedik el, de míg a szájnylás az összes P.-nél ezen az eredeti helyén megmarad, addig az alfeli nyílás sok csoportnál (pl. a csigáknál) a helicoid-részarányosság kifejlődésével kapcsolatosan eredeti helyéről a test elülső részére került. Az előbél kifejlődésében lényeges különbség van a kagylók és a P. többi csoportjai között. Az előbélnek a szájúreg után következő része ugyanis izmos garattá (ú. n. *buccalis masszává*) alakul, melynek fenekén *nyelvalakú* duzzanat (ú. n. *nyelv*) s rajta *reszelőlemez* (*radula*) fejlődik, melyen conchiolinból vagy chitinből álló és nagyon változatos alakú *fogak* vannak. A kagylóknál ilyen izmos garat nincsen, ezért a kagylókat egyes rendszerezők Nyelvetlenek (*Aglossa*) néven elválasztják a többi P.-től, melyeket Nyelvesek (*Glossophora*) névvel jelölnek. Ez utóbiak szájúregében majdnem mindig conchinból álló kemény *állkapocs* van, mely az *Aglossa* csoportnál hiányzik. A *Glossophora*-csoportnál a garatba egy v. két pár nyálmirigy nyílik be. A középbéllel összefüggésben áll a *középbéli emésztő mirigy*, melyet régen máj névvel jelöltek; működése igen sokoldalú, amennyiben feladata: az emésztő nedvek elválasztása, az emésztés és a felszívás, tartalékanyagok és mészraktározása és a mérgek visszattartása. Az utóbellel egyes csigáknál (pl. *Murex*, *Purpura* stb.) *bíbormirigy*, a *Cephalopodáknál* pedig *tintazacskó* áll összeköttetésben. A *vérrendszer* az összes P.-nél megvan; egyeseknél (pl. *Cephalopodáknál* és egyes *Prosobranchiáknál*) a *zárt* arteriális és vénás érrendszer kifejlő-

dése következtében igen bonyolódott szerkezetű. Az érrendszer középpontja: a szív az igen megcsappant terjedelmű másodlagos testüregben fekszik és pericardium borítja; a szív eredetileg a végbél felett helyezkedik el, a kagylóknál azonban másodlagosan körülnövi a végelet, mi azt a látszatot kelti, mintha a végbél keresztülfurná a szívet. A szív arteriális vért tartalmaz s típusosan egy kamrából és két oldalsó pitvarból áll. *Lélegzőszerveik* a köpenyüregben elhelyezkedő igazi kopolyúk (ctenidiumok) szolgálnak; módosult lélegzőszervek a Dorisok és Nudibranchiák *adaptív kopolyúi*, melyek köpenyüregen kívül fekszenek és a tüdőcsigák (*Pulmonata*) ú. n. *tüdői*, melyek nem egyebek, mint olyan köpenyüreges, melyekből az igazi kopolyúk visszafejlődtek. *Kiválasztó szervül* a nephridiumok (vese v. Bojanus-féle szerv) szolgálnak, melyek rendszeren két zacskófélből állanak; e zacskófelek két nyílással a szívburossal (tehát a másodlagos testüreggel) és két külső nyílással a köpenyüreggel állnak összefüggésben.

A P. kizárólag *ivarosan szaporodnak*. Ivartalan szaporodást (bimbózást és oszlást) és szűzszaporodást (parthenogenesis) eddig még nem észlelték a P. körében. Gyakori jelenség a hermaphroditismus (pl. sok kagylónál, tüdőcsigáknál, Opisthobranchiáknál). A fejlődés rendszeren átalakulással (metamorphosis) megy végbe. Jellemző lárvaalakjuk a *veligera*-lárva, mely nagyon hasonlít a férgek trochophora-lárvájához. A Cephalopodáknál a fejlődés átalakulás nélküli; itt a *veligera*-lárvaszak csak az embrionális fejlődés menetében van meg. Egyes P. eleveneket szülnék (pl. *Paludina vivipara*).

*Idegrendszerükben* a legjellemzőbb és legáltalandóbb a garat felett elhelyezkedő *agyduc* (*cerebralis ganglion*), mely a tapogatókat és a szemeket idegzi be, továbbá a bél alatt fekvő *lábdúc* (*pedalis ganglion*), mely a helyzetérző érzékszervet (statocysta) látja el idegekkel és végül a test hátulsó részén, a hasi oldalon elhelyezkedő *zsigerdúc* (*visceralis ganglion*), mely a kémiai érzékszervként szereplő osphradium beidegzéséről gondoskodik. A most említett idegdúc-párok *eresztékekkel* (*commissura* v. *connectivum*) állnak egymással kapcsolatban, melyekbe esetleg újabb idegdúcok lehetnek beiktatva. Az *érzékszervek* közül leggyakoribbak a *helyzetjelző érzékszervek* (statocysták), *szemek*, *tapintószervek* és *kémiai érzékszervek* (izló- és szaglószervek). Nagyon elterjedtek a hamba beiktatott ú. n. *epitheliális érzékszervek*, melyeknek működése azonban legnagyobb részben még ismeretlen.

A P. eredeti hazája a tenger. Csak a csigák és kagylók egyes csoportjai alkalmazkodtak az édesvízi élethez és csak egyes csigák élnek a szárazföldön. Az élősködés jelensége nagyon ritka a P. körében; csak a csigák között van néhány élősködő faj. A kagylók csupán mikroszkópi kicsinyességű élő lényekkel és szerves hulladékanyaggal, ú. n. detritus-szal táplálkoznak. A csigák között vannak ragadozók (pl. az orrmányos Prosobranchiák, Pteropodák, Aeolidák), növényevők (pl. Pulmonaták, Rhipidoglossák és Taenioglossák) és mindenevők is (pl. a meztelen csigák). A Cepha-

lopodák mind rabló állatok s főleg rákokkal és kagylókkal táplálkoznak, egyes fajaik pedig halakra vadásznak.

A ma ismert P. fajainak száma meghaladja a hatvanegyzretet. A hazai P. fajszáma 397; ebből 379 jut a csigákra és 18 a kagylókra.

*Rendszertani beosztás:*

1. osztály: *Párosidegűek* vagy *Öspuhatestűek* (*Amphineura*).

2. osztály: *Kagylók* v. *Lemezkeskopolyúsak* (*Lamellibranchiata*).

3. osztály: *Asólábúak* (*Scaphopoda*).

4. osztály: *Csigák* v. *Haslábúak*. (*Gastropoda*).

5. osztály: *Lábasfejűek* (*Cephalopoda*).

*Irodalom.* Keferstein és Siroth, Mollusken, Bronn's Klassen u. Ordnungen d. Thierreiches, Heidelbergl 1862; A. H. Cook, Mollusks, Cambridge 1895; Fischer, Manuel de Conchyliologie et de Paléontologie conchyliologique, Paris 1887; G. Cuvier, Mémoire pour servir à l'histoire et l'anatomie des Mollusques, u. o. 1817; Magyar Birodalom Allatvilága (Fauna Regni Hungariae). Mollusca (Bpest 1918.)

**Puhító szerek, l. Lágyító szerek.**

**Puhkar, l. Puskar.**

**Puhó** (*Púchov*), kisk. Trencsén vmegye P.-i j.-ban, (1910) 1540 szlovák, magyar és német lak., kastéllyal (hajdan Marczibányi-féle), vasúti állomással. Ide telepítette Rákóczi ama morva és cseh családokat, kik a fehérmegyei ütközet után hazájukból menekülni voltak kénytelenek; ők honosították meg az egykor virágzó posztóipart. (Tr. Cs.-Szl.)

**Puig de Pollensa, l. Pollensa.**

**Puigmal** (ejtsd: püimáll), a Keleti Pireneusok 2909 méter magas csúcsa a spanyol-francia határon.

**Puisieux** (ejtsd: püjzö), 1. *Victor Alexandre*, francia asztronómus és matematikus, szül. Argenteuilben 1820 ápr. 16., megh. Fontenayban (Jura) 1883 szept. 9. 1841-ben Rennesben, 1845. Besançonban a matematika tanára. 1852-ben Binet utóda a Collège de France-on, 1855. a párisi obszervatóriumon adjunktus és 1857. a Sorbonne-on az asztronómia tanára. Számos kiváló és fontos matematikai és asztronómiai értekezése közül említjük doktori értekezését: Sur l'invariabilité des grandes axes des orbites des planètes (1840) és a korszakalkotó Mémoire sur les fonctions algébriques (1851). Legtöbb értekezése a Journal de Lionville-ben, a Comptes rendus-ben, az Annales de l'Observatoire de Paris-ban jelent meg. V. ö. *Bertrand*, Eloge de V. P. lu à l'Académie des sciences; *Tisserand*, Notice sur V. A. P. (Paris 1884).

2. *P. Pierre Henri*, asztronómus, P. 1. fla, szül. Párisban 1855 júl. 20. 1885-ben adjunktus a párisi Observatoire-on, 1897. az asztronómia tanára a Sorbonne-on. Számos észlelést végzett és több értékes csillagászati értekezést írt. *Loewy* vel együtt készítette a híres Atlas photographique de la Lune-t 1896 óta.

**Puisieux**, falu Franciaországban, Pas-de-Calais dép., Arras arrond., (1910) 1155 lak. 1916—1918. heves harcok színhelye volt, 1917. februárban az angolok elfoglalták, de 1918. tavaszán a németek visszafoglalták, azonban ugyanez év augusztusában ismét elvesztették.

**Puj**, kisk. Hunyad vm. puji j.-ban, (1910) 1165 román és magyar lak.; van járásbirósága, gőzfűtésze. (Tr. R.)

**Pu-ji, kínai császár** (1908—12), Csun herceg fia, szül. 1906 febr. 11. Nagybátyjának, *Kvang-szünek* halála után 1908 nov. 10. lépett a trónra kétéves korában. Mint császár a *Hszuan-tung* nevet vette fel. Helyette atyja volt a régens. A köztársasági forradalom kitörése után 1912 febr. 12. megszűnt uralkodni.

**Puk** vagy **Pok** prémontrei prépostságát Győr vármegyében a Pok nemzetség már 1251. alapította Szt. István vértanu tiszteletére. Péter veszprémi püspök (1274—88) az egyházi ruhák és drágaságok nagy részét lefoglalta s azt az egyház csak 1308. kapta vissza.

**Pukapuka**, sziget l. *Danger-szigetek*.

**Pukkantó**, a hal úszóhólyagja.

**Pukkantó dudafürt** (mőv.), l. *Colutea*.

**Puklica**, adók. Pozsega vm. daruvári j.-ban, (1910) 427 szerb lak. (Tr. SzHSz.)

**Puky** (*puki és bizáki*), 1. *Akos*, sebész, szül. Kükemezőn (Sáros vm.) 1845 máj. 8., megh. Budapesten 1905 okt. 4. Egyetemi tanulmányait Budapesten és Bécsben végezte. A bécsi tudományos akadémia adta ki első munkáját: *Über die Schleimdrüsen d. Mundhöhle* (Wien 1869). Edinburgban *Lister* tanár kórházában az antiszeptikus sebkezelést tanulmányozta. 1880-ban egyetemi magántanárrá képesítették. A budapesti általános poliklinika-egyesület megalkotásában élénk részt vett és sebészi osztályát vezette. Munkái hazai és külföldi szakfolyóiratokban jelentek meg.

2. *P. András* (1755—1797.). Mint gránátoskapitány részt vett a francia háborúban. Az osztrákok visszavonulása alatt halt meg Langenloisban (Alsó-Ausztria). Felesége báró Adelsheim Johanna, a badeni nagyhercegnő udvarhölgye, aki özvegyen maradván, Vay Miklós báró generális neje lett. Megírta emlékiratait németül, melyeket magyarra fordítva kiadott Jókai Etelke 1888-ban.

3. *P. Károly* (1789—1831). Pest és Nógrád vármegyék táblabírája és kitünő képzettségű közjogi és statisztikai író. Főbb művei: *Politikai közigazgatás* (Pest 1828); *Honi törvénytörő* (u. o. 1830); *A magyar haza* (u. o. 1833).

4. *P. Miklós*, 1848—49-iki kormánybiztos, szül. Káván (Pest vm.) 1806., megh. Karácsondon (Heves vm.) 1887. Heves vmegye másod-alispánja volt s mint e vármegye főgedi kerületének képviselője foglalt helyet az első népképviselői országgyűlésben. 1848 szept. 19. *Batthyány* Lajos miniszterelnök Heves vmegye kormánybiztosává nevezte ki. Ezen állásában nagy tevékenységet fejtett ki honvédszászlóaljak felszerelésében. 1849 jan. végén Kossuth *Komárom* várába küldte kormánybiztosnak, hova febr. 4-én érkezett meg még a vár teljes körülzárása előtt. Itt rögtön rendet teremtett s az árulás gyanújába esett *Mack* ezredest a haditanács beleegyezésével tartóztatta. Ezután buzgón közreműködött a vár védelmében egészen annak apr. 22-én történt felmentéséig. Az új várparancsnokkal, *Guyon* tábornokkal csakhamar összeütközésbe jutott annak

erőszakos viselkedése miatt s 1849 máj. 16. elhagyta Komáromot. Kormánybiztosi állásáról leköszönve, követte az országgyűlést Szegedre, majd Aradra. A világosi fegyverletétel után egy ideig Tiszafüreden lappangott, majd Belgrádon át Konstantinápolyba menekült. Innen Marseillebe ment, megfordult azután Brüsszelben, Párisban és Londonban. Távollétében halálra ítélték s 1851 szept. 21. in effigie fel is akasztották. 1855-ben *Genfben* telepedett le s egy *Pfeffer* nevű némettel könyvnyomdát alapított. Itt nyomták 1864. *Horváth Mihály*: Huszonöt év Magyarország történetéből és 1865. Magyarország függetlenségi harcának története c. munkáit. 1867 jan. amnesztiát kapott és hazatért birtokára. Utolsó éveit fügedi, majd karácsondi birtokán töltötte. P. benső barátságban volt *Teleki László* gróffal, ki elfogatása és megkegyelmezése után neki adta át fontos irományait és végrendeletét. P. ezen iratokat hazahozta s egy időre átengedte azokat Horváth Mihálynak, ki 1868. Kossuth Lajos újabb leveleire c. röpiratában fel is használt ezekből valamit. Ez ellen P. a Hon 1868 aug. 8-iki számában tiltakozott és visszakérte az iratokat. Ezeket aztán *Irányi Dánielnak* hagyományozta, ki viszont a Történelmi Társulatnak engedte át azzal a kikötéssel, hogy csak 1914. szabad azokat felbontani. A Nemzeti Múzeumba került iratokat 1914. fel is bontották, de közzétételüket még nem tartották időszerűnek és újra lepecsételték. Irta: *Komáromi emlékeim* (Hazánk, III. köt., 1885) és *Komáromi dolgok* (Hazánk, VIII. köt., 1887). V. ö. *Puky* József, P. (Vasárnapi Újság, 1899, 11. szám). Az iratokra vonatkozólag Századok, 1897, 197—198. l.

**Pul**, perza rézpénz 2 fillér értékben.

**Pula**, kisk. Zala vm. tapoleczai j.-ban, (1920) 468 német és magyar lak.

**Pulai János**, gr. Pálffy János tábornagynak és horvát bánnak titkára volt, kinek, valamint Károlyi Sándornak megbízásából megírta a *szatmári béke* (1711 máj. 1.) történetét latin nyelven, melyet 1718. magyarra is lefordított (kiadta Szalay László, 1865). E munka elsőrangú forrás a szatmári béke-re vonatkozólag. (V. ö. Századok, 1887, 465. old. és Hadtört. Közl., 1891).

**Pulaskit**, szienitkőzet, amely alkáliákban igen gazdag; Arkansásban fordul elő.

**Pulawy**, l. *Novaja Alexandrija*.

**Pulcheria**, szent, keletrómai császárnő. Szül. 399 jan. 19., megh. 453 júl. Kezdetben (414 júl. 4. óta) kiskorú fivére, II. Theodosius helyett uralkodott, ennek halála után 450 júl. 28. maga lépett a trónra. Fáradozott az efezusi és chalcedoni zsinatok érdekében és a nestorianizmus ellenében. Ünnepe szept. 10.

**Pulci** (ejtsd: —csi), *Luigi*, olasz költő, szül. Firenzében 1432 aug. 15., megh. velencei útján, talán Padovában, 1484 okt. vagy nov. Poliziano és Lorenzo de' Medici barátja volt, aki őt 1470. Nápolyba s aztán több felsőolaszországi városba küldte követségbe. Fő munkája: *Il Morgante maggiore* (Velence 1481), romantikus eposz 28 énekben. Írt még szonettekét s egy költői novellát (kiadták a *Classici italiani* című gyűjteményben, Miláno 1804). V. ö. *Volpi*, L. P., a Giorn.



stor. d. lett. ital. 22. kötetében); *Einstein* (1902). — *P.* testvérei, *Bernardo* (1438—88) és *Luca* (1431—70), szintén költők voltak. Az előbbi Jézus szenvedéséről írt 1490. s Vergilius eklogáinak első olasz fordítását adta, az utóbbi Driades d'Amore c. idillt és a Ciriffo Calvaneo c. lovagregényt írta.

**Pulcinella** (ol.), szinpadí álarc, a commedia dell'arte egyik tipikus alakja; bolondos tréfás alárendelt személy, jelmeze fehér, néha tarka szövetdarabokból összevert nadrág, a nyak körül nagy fodor, elől s hátul hegyes púp. Férfi mása a *Pulcinello*, a francia szinpadon *polichinelle*, mely azonban még jobban közeledik a bohóc szerepköréhez, valamint az angol *punch* is. V. ö. *Alarc.*

**Pulex** (lat.) a. m. bolha (l. *Bolhák.*)

**Pulgada**, spanyol hosszímérték = 1 hüvelyk =  $\frac{1}{12}$  láb.

**Pulicaria** Gärtn., *bolhafű* (növény), a Fészkesek génusza; 30 faja közül néhány középeurópai, a legtöbbje mediterrán vidéki, mások a Fokföldig vagy Kelet-Indiáig és Közép-Ázsiáig terjednek. Egyéves v. évelő fűvek. Fészkeik magánosak, ág-tetőzők, szélső nyelves virágaik rövidek vagy hosszabbak, termésükön a bóbíta két soros, a külső sor pikkelyei kis koronáskává nőttek össze, a belső sor hosszú szőrökből áll. Nálunk gyakori a *P. dysenterica* (L.) Gärtn. (réti bolhafű) és a *P. vulgaris* Gärtn. (parlagi bolhafű). Legelőn, nedves réten, árok szélén nőnek. Az utóbbi kellemetlen szagú, a jóság nem eszi, bolhairtónak is megpróbálták. Az előbbinek csipős, gyengén fűszeres evelét régen hasmenés ellen használták.

**Pulicidae** (állat), l. *Bolhák.*

**Pulizka** (növény), l. *Kukorica, Málé, Polenta.*

**Pulitzer**, *Joseph*, amerikai újságíró, szül. Budapesten 1847. Már 17 éves korában Amerikába ment és a polgárháborúban mint önkéntes vett részt. 1865-ben a saint-louisi német nyelvű Vestliche Post szerkesztője és társtulajdonosa lett, majd 1878. megvette a Dispatch c. napilapot, amelyet az Evening Post-tal egyesítve, Post Dispatch címen vezetett tovább. 1869-ben Missouri állam törvényhozó testületének, 1874. az államtanácsnak tagja lett, az 1877-iki kongresszuson New York várost képviselte. 1883 óta a new-yorki World c. napilap tulajdonosa, amelyet nagy sikerrel szerkeszt. 1896-ban az arany valuta érdekében hevesen küzdött a demokrata párttal. P. jelentékeny vagyonának nagy részét jótékony intézmények és iskolák alapítására adományozta.

**Pulj**, város, l. *Pola.*

**Pulk** a. m. polk (l. o.).

**Pulkova** (*Pulkovo*), Szent-Pétervártól D.-re 17 km. távolságra levő magaslat, itt áll a szentpétervári vagy P.-i csillagvizsgáló intézet, 59°46'19" é.-i szélesség és 30°19'39" k.-i hosszúság alatt. Hivatalos neve *Nikolaj-féle* főcsillagvizsgáló. Építette Brüllow építész 1833—39.

**Pullánok**, a keresztés háborúk óta a Keleten letelepedett nyugati keresztény lovagok és a benszüllött szíriai keresztény vagy mohamedán nők gyermekei.

**Pullarius** (lat.), csirkepásztor, ki a jóslásoknál használt csirkéket (pullus) etette és őrizte.

**Pullman**, *George*, feltaláló, szül. 1831. New-York államban, megh. 1897 okt. 19. Chicagóban. A P. Car Company chicagói vasúti kocsi-gyár elnöke volt, mely gyár főképp az általa feltalált P.-kocsik (l. o.) név alatt ismert négytengelyű hosszú termes, háló- és étkező kocsik előállításával foglalkozik. P. alapította a Chicagótól 19 km.-re fekvő P. munkásvárost (*P. City*, l. o.), ahol 1880 óta működik a gyár.

**Pullman-City**, munkás-város, Chicago D.-i külvárosa, Illinois északamerikai állam Cook countyjában, 1880. alapította *Pullmann George* (l. o.); a Pullman-féle vagon-, vasúti kerékgyárak és egyéb vasművekkel, kb. 6000 munkással, 15,000 lak. Boltjai, a bank, színház, templom, könyvtár stb. a vásártéren vannak. P. tulajdonkép a Pullman-társaságé.

**Pullman-kocsik.** Nevüket első szerkesztőjüktől, *Pullman George*-tól (l. o.) kapták. Olyan személyszállító vasúti kocsik ezek, melyeknek szekrénye 2 forgó alvárra van szerelve. Mindegyik forgó alváznak 2 vagy 3 kereke van. Előnyük a 2 tengelyű kocsikkal szemben az, hogy a nyomállványok jobb rúgózása folytán e kocsikban nem érezni annyira a sinütközésekből és a pálya más egyenetlenségeiből származó lökéseket, mint a kéttengelyű kocsiknál. A kocsik hossza 14—17 m. Nagy hosszuk miatt nem lehet oly szélesre építeni, mint a rövidebb kocsikat, mert különben a kanyarulatban az ürszelvénybe ütköznenek.

**Pullolni** (ang. *to pull*), általában elfogadott angol sportkifejezés; a. m.: föltartani. A lovas akkor tartja föl a lovat, amikor nem engedi, hogy az teljes iramban fusson. A pullolás csak akkor jogos, ha a lónak már semmi győzelmi kilátása nincs, vagy ha versenyközben akcidenst érte. Más-különb a lovat föltartani vétkes cselekmény, mely szigorú büntetéssel jár.

**Pulmo** (lat.) a. m. tüdő.

**Pulmonalis** (lat.) a. m. a tüdőé, a tüdőhöz tartozó.

**Pulmonaria L.**, *gálna, tüdőfű* (növény), a Borraginaceae család génusza; 4 faja európai és ázsiai. Kórók. Tölevelük hosszúnyelű, a felsőbb levelek váltakozók. Viráguk 2 ágú forgóban áll, csészéje hasábos, 5 fogú, a középig bemetszve, pártája hengerescsővű, töleseres, a torkában nem pikkelyek, csak szőrök vannak, makkocskáik simák. Legelterjedtebb a *P. officinalis* L. (pettyegett gálna, orvosi tüdőfű, tüdőbir, darázs- v. dongóvirág). Erdőben terem. Virága nyílaskor piros, később sötétkék, néha fehér. Szárlevelei színén merev serték, tüskék, mirigyszőrök vannak; féhérpettyesek. Tölevelei széles szivalakúak. Régen a füve officinális volt (herba pulmonariae maculosae). A *P. saccharata* Mill. szép virágáért Közép-Európában kerti növény, hazája Olaszország.

**Pulmonata** (állat) a. m. tüdős csigák, l. *Csigák.*

**Pulmotor**, a Draeger-gyár (Lübeck) által mesterséges légzés pótlására szerkesztett oxigén készülék. Áll egy kettős fűvóból, mely felváltva működik; az egyik szívóhatást gyakorol a tüdőre, a másik az oxigént nyomja bele; e két működés önműködően kiváltódik oly ütemmel, a milyent a tüdő nagysága megkíván. A készülék egyrészt oxigénpalackkal, másrészt egy tömlő

végén elhelyezett szájdarabbal áll összeköttetésben, mely utóbbi a vízben, gázokban eszméletlen állapotba jutott egyén légzőszervei fölé erősítetik. Az illető hátára fektetendő, szája kitisztítandó, nyelve előrehozandó. Gutaütött, szívbajos, vérmes, alkoholos egyéneknél nem használandó. Egyébként oxigéninhalációra is szolgálhat oly egyéneknél, akik rosszul lettek füstben, gázban.

**Pulo**, a nyugat-szudáni nyelvcsalád szenegambiai ága, hova a volofseri nyelvek is tartoznak. Legközelebbi rokonuk a *fulbe* (l. o.) törzs.

**Pulo-Anna** és **Pulo-Merir**, a Karolina-sziget-csoport két vulkánikus eredetű szigete, melyeket lakosságával együtt egy rettenetes tájfun 1914. majdnem megsemmisített.

**Pulo Niasz**, l. *Niasz*.

**Pulo-Pinang** (*Pulu-Pinang. Prince-of-Wales-Island*), sziget Hátsó-Indiában, 278 km<sup>2</sup> területtel, kínaiakból, malájokból, hindukból stb. álló kb. 124.000 lakossággal (l. *Straits Settlements*). Parti mocsarai dacára klímája egészséges. Termékei: csipős bors, rizs, bétel, szegfűszeg, kókuszdió és tapioka. Kormányzatilag hozzátartozik még a kontinentális Wellesley tartomány és a Dinding kerület (ezekkel 1604 km<sup>2</sup>, (1911) 305,739 lak.). Erdei hajóépítésre alkalmas fát szolgáltattak. Főhelye: Georgetown.

**Pulpa** (lat.), a keményítőgyártásnál a keményítő kimosása után visszamaradt rész. Takarmánynak használják.

**Pulpa** (növény), a termések húsos, leves része.

**Pulpa cassiae** (növény), l. *Cassia*.

**Pulpa tamarindorum**, *pulpa tamarindi cruda*, l. *Tamarindus*.

**Pulpitis**, l. *Fogbetegségek*.

**Pulpitum** (lat.), a római színházakban a proscenium középső része; a középkori keresztény templomokban az a polc (*pulpitus*), melyre a misénél az evangéliumos könyvet helyezték.

**Pulpitus**, l. *Pulpitum*.

**Pulque** (növény), l. *Agave*.

**Pulsatilla Tourn.** (növény), l. *Anemone*.

**Pulsatio** (lat.) a. m. lüktetés (l. o.) — Az elektrotechnikában a forgómágnestér erősségének és az ettől létesített áramnak szabályos ingadozása. A P. másodpercenként annyiszor következik, mint ahányszor az áramváltakozás végbe megy, s kétfázisú áramnál 17 $\frac{1}{2}$ %-át, háromfázisú áramnál pedig a szerint, amilyen a kapcsolás, 13—0,5%-át képezi az illető tekerésben fellépő legnagyobb áramerősségnek.

**Pulsio** (lat.) a. m. ütés, nyomás.

**Pulsometer**, l. *Szivattyúk*.

**Pulsus** (lat.) a. m. érverés (l. o.).

**Pulszky-család** (*cselfalvi* és *lubóczy*). a kuruc időkben Lengyelországból költözött be s hazánk északi vidékén megtelepedvén, híres bortermelést üzött a Hegyalján. Mária Terézia 1740. a családot nemességgel tüntette ki Cselfalva adományozásával, melyhez később Lubócz is járult. A család tagjai közül említendők: *Károly*, kinek Fejérváry Apolloniával kötött házaságából született *Ferenc* (l. alább: *P. 2.*) P. Károlynak testvéröccse: *Ferdinánd Daniel*, mint altábornagy s a Mária-Terézia-rend tulajdonosa magyar báróságot is kapott. Nevezetesebb tagjai még:

1. *P. Ágost*, politikus és publicista, *P. 2.* fia, szül. Bécsben 1846 júl. 3., megh. Budapesten 1901 szept. 11. Középkolai tanulmányait külföldön, a jogot Budapesten végezte. 1872-ben egyetemi magántanár, 1875-től a jogbölcészet rendes tanára volt. Mint a Deák-párt tagja 1871. nyert mandátumot, 1875. csatlakozott a fuzióhoz, 1877—1884-ig mint a mérsékelt ellenzék tagja szerepelt az országgyűlésen. 1889-ben újból csatlakozott a szabadelvű párthoz s rövid ideig Eötvös Loránd mellett közoktatástügyi államtitkár volt. A jogtudományi irodalom terén főbb művei: *A börtönügy multja, elmélete, jelen állása* (1867); *A római jog s az újabbkori jogfejlődés* (1869); *A jog és állambölcészet feladatai* (1887); *A jog és állambölcészet alapjai* (1885); *Pázmány Péter* (1887); *The theory of law and civil society* (London 1888); *A felekezetek szerepe az állambölcészetben* (1891); *A nemzetiségről* (1901).

2. *P. Ferenc*, író és archeológus, szül. Eperjesen (Sáros) 1814 szept. 17., megh. Budapesten 1897 szept. 9. Tanulmányai végeztével hosszabb utat tett Olaszországban. Hazatérve ügyvédi oklevelet szerzett és Sáros vármegyénél vállalt mint aljegyző állást. Közben 1836. bejárta Nyugat-Európát, hosszabb időt töltve Angliában. 1839-ben Sáros vármegye követül küldte az országgyűlésre. Újabb olaszországi tanulmányút után (1845) Bécsben telepedett le; ott nőtt vette a kiváló zenei tehetsége, szellemes *Walter Teréz* (l. alább) és tudományos tanulmányainak élt az időközben megvásárolt szécsényi birtokon. A márciusi események hírére Pestre sietett s előbb Kossuth mellett pénzügyi, majd Bécsben a király személye körüli államtitkár lett. Mikor a nemzet és a király között megtörtént a szakítás, egyideig a kereskedelmi ügyeket vezette, majd Kossuth megbízásából Angliába ment mint Magyarország diplomáciai képviselője, ott lord Palmerstonnál kivitte, hogy az a török szultánnál a magyarországi menekültek érdekében nyomatékosan interveniált. Ezzel politikai szereplése egy időre véget ért; itthon az abszolút uralom halálra, majd száműzetésre ítélte. P. Londonban telepedett le s régészeti tanulmányokba mélyedt s hirlapi cikkeket, könyveket írt, melyekben Magyarország monda- és regevilágát, történetét ismertette (*Tales and traditions in Hungary*, 1851). Majd tevékeny részt vett az emigráció ügyeiben, elkísérte Kossuthot angliai és amerikai körútjára. Utján készített naplójegyzeteit dolgozta föl White, red and black c., nevével együtt írt könyvében (3 köt., 1853). Egy újabb, Kossuth megbízásából tett amerikai útja után visszatért Londonba, 1860. pedig, mint a Daily News levelezője Torinóba költözött s mint a magyar emigráció megbízottja, állandó összeköttetésben állott Cavourral. Látván azonban, hogy Magyarország sem az olaszoktól, sem a franciáktól nem számíthat fegyveres támogatásra, az emigráció ügyeitől visszavonult, Fiorenzébe költözött, ott műtörténeti és régészeti tanulmányokkal foglalkozott. Később Eötvös József közbenjárására amnesztiát nyervén, Pesten telepedett le s a kiegyezés után képviselői megbízást is vállalt. P. mind nagyobb részt vett az

országgyűlés tárgyalásaiban, egy ideig mint a Deák-párt híve, majd a fúzió után az uralkodó párttal meghasonolva, egyik párthoz sem csatlakozott szorosabban. Amellett tevékeny részt vett a közügyek egyéb terein is; mint a Képzőművészeti Társulat elnöke azt egészen újjászervezte, másodelnöke volt a Történelmi Társulatnak s elnöke a Régészeti Társulatnak; sürgette és kivitte, hogy az állam megvásárolja az Esterházy-képtárat s a bécsi iparművészeti kiállítás iparművészeti tárgyainak megvásárlásával megvette alapját az Iparművészeti Múzeumnak. Az Akadémia már 1838. megválasztotta rendes, 1841. tiszteleti tagjának, majd osztályelnöknek s 1895. másodelnökének s a Kisfaludy-Társaság rendes tagjának; érdemeit méltányolta a külföld is, egész sereg tudományos társaság választván meg tiszteletbeli tagjának. 1869-ben a Nemzeti Múzeum igazgatójává nevezték ki, állását 1894. történt nyugalomba vonulásáig viselte. Később a magyarországi múzeumok és könyvtárak országos főfelügyelője lett. A 70-es években még több nagyobb utat tett Keleten, Török- és Görögországban, azóta állandóan a fővárosban élt, nagy házat vevé s szalonját középpontjává tévén a budapesti társaságnak. Utolsó nagy művét, melynek megjelenését (1897—98.) már nem érte meg, *Magyarország archaeológiáját*, az Akadémia 1896. a Semsey-díj másodjutalmával tüntette ki, miután publicisztikai munkásságát már korábban, 1894. a 6000 koronás Bródy-díjjal koszorúzta.

P. egyike volt a legképzettebb és legtöbb oldalú magyar íróknak. Több nyelven s igen sok irányban dolgozott. Publicisztikai dolgozatai nemcsak stíljük kiválóságával emelkednek ki, hanem nagy politikai iskolázottságról és biztos ítélletről tanuskodnak, essayi Eötvösről, Desseffy Emilről, Széchenyiről és Deákról tartalmasságukkal, szempontjaik újságával és gondos előadásukkal e műfaj jeles termékei. Első nevezetesebb műve: *Eszmék Magyarország történetének philosophiájához* c. tanulmánya (1838) volt. Nagyszámú műtörténeti dolgozatai közül a hazai vonatkozásuakat beolvasztotta főművébe; e nemű művei közül legbecsesebb *A rézkor Magyarországon*, című könyve. Legnagyobb hatású munkája az *Életem és korom* c. alatt megjelent emlékirata (4 köt., 1882—84., németül is), melyben a reformkorra s az emigráció korára vonatkozó élményeit és emlékeit foglalja össze. Kisebbségszerű szépirodalmi munkássága, melyet nagyobbbrészt fiatalabb éveiben fejtett ki; írt verseket, elbeszéléseket, egy szatirikus politikai vígjátékot *Felszülés* c. alatt (megjelent 1882.), egy regényt *Magyar jakobinusok* (1861—62., újra 1909), mely előzőleg angolul jelent meg (*Jacobins in Hungary*, 1851). Tanulmányaiból az Akadémia születésének százéves fordulójára egy kötetet adott ki s ugyanakkor (1914) emlékére ünnepi ülést tartott, melynek tárgyai (P. a tudományban és a közéletben, *Marczali* Henrik-től, P. régészeti működése, *Nagy Gézá*tól), külön füzetben is megjelentek (P. százados emléktünetpe, 1914). V. ö. *Ferenczy* József, P. életrajza (1897); *Concha* Győző, Emlékbeszéd P. fölött,

Akad. Ért. (1903); *Berzeviczy* Albert, P. emlékezete (Budapesti Szemle, 133. k., 1908); *Marczali* Henrik tanulmánya P. kisebb dolgozatai előtt (1914).

Neje: *Walter* Teréz, Walter bécsi bankár leánya, szül., Bécsben 1819 jan. 7., megh. Budapesten 1866 szept. 8. P. Ferenczel 1845. kelt egybe. Az 1849-iki katasztrófa után férjét követte a számkivetésbe. Egyideig Londonban tartózkodtak, majd midőn férje Kossuthal Amerikába utazott, ő is vele ment. Férjével együtt írt angol lapokba. Önállóan megjelent művei: *Memoirs of a hungarian lady* (Egy magyar nő naplója, 2 köt., London, 1850); *Mondák és regék Magyarországból* (2 köt., 1851); *Regék az olasz földről* (Ágost fiával együtt írta Pest, 1866); *Red, withe and black* (férjével együtt írta, 3 köt., London és New-York, megjelent német nyelven is Cassel, 1853).

3. *P. Garibaldi*, mérnök, P. 2. fia, szül. Torinóban 1861 márc. 8. Tanulmányai végeztével 1881. mérnöki oklevelet szerzett, majd 1883. a korintusi tengeri csatorna építésénél működött. 1885-ben a magyar királyi államvasutak szolgálatába lépett. 1895-ben vasúti és hajózási főfelügyelő, 1904-ben a Máv. zágrábi üzletvezetője, majd 1908. a vasúti és hajózási főfelügyelőség vezetője lett. 1910-ben a kassa-odorbergi vasút vezérigazgatójává választották meg. Számos hazai vasút és híd építésében vett tevékeny részt.

4. *P. Károly*, műtörténetirő, P. 2. fia, szül. Londonban 1853 nov. 9., megh. Brisbaneban (Queensland), 1899 jún. 6. Tanulmányai végeztével bölcsészettudományi oklevelet szerzett Lipcsében, majd az iparművészeti múzeum óra, később pedig az Esterházy országos képtár igazgatója lett. 1882-ben nőül vette *Márkus* Emiliát (l. o.). 1884—92-ig országgyűlési képviselő volt. Mint az Országos Képtár igazgatója kiváló tevékenységet fejtett ki s első sorban neki köszönhető, hogy a képtár európai hírű gyűjtemény lett. A Szépművészeti Múzeum megalapítása s újabb képvásárlásai kapcsán 1896. megvádolták azzal, hogy a rábizott összeggel elszámolni nem tud. Ez a támadás, bár később a bíróság az ellene indított eljárást megszüntette, súlyosan megrendítette idegrendszerét. Időközben az Országos Képtárnál viselt igazgatói állásától felmentették. P. ezután Ausztráliába vándorolt ki, ahol egy esztendő mulva öngyilkos lett. A folyóiratokban megjelent tanulmányain kívül nevezetesebb művei: *Az Országos Képtár kiválóbb művei* (Budapest 1878); *A magyar háziipar díszítményei* (u. o. 1878); *Az ötvösség remekei* (Radisiccsal együtt, u. o. 1885). Lefordította *Symonds* J.: A renaissance Olaszországban c. művét (u. o. 1881—82) s *Eliot*: Romola című regényét (u. o. 1898). 1881—84-ig szerkesztője volt az Archeológiai Értesítő c. folyóiratnak.

5. *P. Polyxena, Hampel* Józsefné, P. 2. leánya, szül. Londonban 1857 jún. 21., megh. Budapesten 1921 ápr. 23. l. *Hampel*, 2.

**Pultava**, l. **Poltava**.

**Pultuszk**, Lengyelország P. nevű járásának székhelye a Narev partján, mocsarak közt,

15,968 lak.; nagy kastéllyal, amely egykor a plocki püspöknek volt a lakóhelye. 1703-ban itt legyőzte XII. Károly a szászokat, 1806 dec. 26. pedig a franciák legyőzték az oroszokat. A világháborúban 1915. jul. 24. rövid tüzérségi harc után a németek elfoglalták. 1920. augusztusig a Varsót feyegető orosz vörös hadsereg egészen eddig hatolt; a Narev mellett vívott csatában már a lengyel hadsereg győzött és a vörösök kénytelenek voltak visszavonulni.

**Pulu** (növény), l. *Cibotium*.

**Pulu-Pinang**, sziget, l. *Pulo-Pinang*.

**Pulvinar** (lat.) a. m. gyógyfűpárna, azaz illatos növényrészekkel megtöltött (origanum, salvia, mentha, lavendula stb.) zacskók, melyeket a fájós arcrára, végtagokra kötöztek fel szárazon v. vízzel, szesszel megnedvesítve.

**Pulvis** (lat.) a. m. por.

**Pulvis strumalis**, l. *Állati szén*.

**Pulya tyúk**, így nevezik az olyan tyúkot, melynek lábai feltűnően kicsinyek.

**Pulyka** (*Meleagris gallopavo*), legnagyobb házi baromfink. Észak-Amerikából a vad P.-tól származik és minden világrészbe elterjedt s különös jelentőségre jutott tenyésztése Spanyol-, Francia- és Magyarországon. Húsa jóízű; tollait is használják dísztollnak és fosztva párnatollnak. Az Észak-Amerika őserdeiben vadon él s bronzfényű sötétbarna tollazatú P. nagy testű és 20—25 kg. súlyú, a mexikói kisebb termetű, Honduras államban van a szépségű szemfoltos tollazatú (*M. ocellata*). A tenyésztett pulykák között legelterjedtebb a feketeszínű, újabban igen felkarolták a bronzszínűt, a *bronz P.-t*; elég gyakoriak nálunk is a fehérek, déli Franciaországban főleg ezt tenyésztik tollnyeres végett is. A P.-kakas csak 3, a nőtény 2 éves korban lesz alkalmas a tenyésztésre s az marad 6—7 éves koráig is. A P. leginkább március hóban rakja tojásait, másodnapokint egyet-egyet s egy időszakban 16—20 drbot; ha a tavaszi költésben akadályozva van, augusztusban tojik ismét, de csak 8—10 drbot. A tyúktojásnál  $\frac{1}{3}$ -al nagyobb, fehér alapon veres szeptlős foltokkal tarkított tojásokon a P. négy hétig ül nagy buzgósággal (azért más baromfifélék költésére is felhasználják). A fiatal P.-k nagyon kényesek, 8—10 napig nem is tanácsos kiereszteni azokat, hanem fűtött helyiségben kell tartani, amelynek padlója száraz homokkal, hamuval van behintve. A szabadba bocsátáskor gondoskodni kell arról, hogy eső, hideg szél meg ne lépje s forró napsugár ne érje a fiatal állatokat; ha aztán tollaik kinőnek, már kevés betegség éri őket. A kis csirkéknek kezdetben kenyérmorzstát némi kis zöldségyagdalékkal, egy hét múlva tengeri- v. árpadarát, kölest adnak. Hamar rászoknak a szabadban a keresésre, legjobb legelők számukra a bokros helyek, erdőszélek; a tarlókat is a P.-kal lehet legjobban kihasználni. Hízlatásra tengeri, árpa, zab, tatárka, köles és főtt burgonya, korpá, némi zöldséggel, főleg sárgarépával keverve alkalmas eleség. A hízlatás vége felé, ami 24 napig szokott tartani, némi aromatikus anyagot is, pl. koriandert, ánizst, kakukkfűvet, hagszót szoktak keverni a tőmesre készített galuskába. A hízlatás történhetik zárt helyiségben

szabadmozgással, vagy enélkül szűk ketrecben. Az amerikai felfedezők a P.-t Közép-Amerikában már szelidítve találták, Indiana államtól Európában *indian-kakasnak* nevezték el. 1520-ban került Spanyol-, 1524. Angol-, 1533. Németországba s utóbb Franciaországba.

**Pulykakéselyű** (állat), l. *Cathartidae*.

**Pulziós diverticulum**. A bázrsing tágulatainak az az alakja, mely a bázrsingban a nyeléskor uralkodó nyomás hatására jön létre. Gyakoriak a bázrsingszűkületek fölött, elsősorban ott, ahol az izomréteg ellazul, rajta hiányok támadnak.

**Pulzus** (*pulsus*, lat.) a. m. érverés (l. o.).

**Pulzusjelzőkészülék**, l. *Érverés és Érverésjelző*.

**Puma** v. *kuguár* (*Felis concolor* L., állat), a Macskafélék családjába tartozó ragadozó emlős-állatfaj. Teste nyúlánk, feje igen kicsiny, sörénytelen és szakálltalan. Lábai erősek. Bundája tömött, rövid szőrű, sötét sárgászöld, hasán valamivel tömöttebb, vörhenyes fehér; lábainak belső oldalán világosabb, farka és füleinek belső oldala fehér, a külső fekete. Testhossza 1—2 m.; farkhossza 65 cm. Észak- és Dél-Amerikát lakja, egész Kanadáig is elvetődik. Egyes tájakon még gyakori, legtöbb helyen már majdnem teljesen kiirtották. Különösen az erdősegeket és magas fűvel benőtt térségeket szereti. Nappal a fákon vagy a fűben alszik s éjjel jár vadászni. Nem kűszik, hanem ugrik a fákra. Állandó tanyája nincs, ide-oda kóborol. Testmozgása könnyed, hallása rendkívül éles. Kisebb emlősöket pusztít s mint-hogy a vért nagyon szereti, sokat leöl egyszerűen. Csak a párosodás idején él párosan. A nőtény 2—3-at kölykedzik. Vadászata nem veszélytelen. Fogságba kerülve, a fiatalok megszelídülnek. Egyes vidékeken húsát megeszik, másutt bőrét is felhasználják. Ezüst oroszlánnak is hívják. Az északamerikaiak párdúc, a délamerikai spanyolok oroszlán, a mexikóiak *micli* néven ismerik.

**Pumbadita** v. *Pumbedita*, város Észak-Babiloniában. Nevezetes volt a 3. sz.-ban alapított zsidó főiskolájáról, amely majdnem 800 éven át fennállt.

**Pumex**, a. m. *horzszakó*.

**Pumpe** (ném.) a. m. szivattyú; *pumpol*, kiszivattyúz.

**Pumpnickel** (ném.), durva, fekete kenyér, mely Münsterben készült kétszer darált, de meg nem szitált rozsból, mely tehát korpáját megtartja. A tésztát 16—20 órán át lassan kelesztik és ugyanannyi időn át marad a sütőkemencében. A kenyér jóízű, tápláló, de nem könnyen emészthető. Eszik vajjal tea és sajt mellé, krémek mellékeléttel is alkalmazzák. P.-nek neveznek egy finom mandulából és citronátból álló süteményt is, melyet kenyérformában sütnek s aztán felszeletelve átsütnek.

**Puna**, magas fensíkok spanyol neve Peru és Bolívia délamerikai államok területén az *Andok* (l. o.) láncai közt.

**Puna**, *mal di*, a. m. hegyi betegség (l. o.).

**Puna** (*Poona*), Bombay brit-indiai presidency déli divíziójának fővárosa, kopár síkságon, az erős helyőrséget is beleszámítva (1911) 158,856



lak. Körfalak, erődítmények; ezüst és arany ékszerek, legyezők és agyagfigurák készítése; szanszkrit kollégium, művésziskola, technológiai és több felső tanintézet. Két km.-nyire van az angol csapatok tábora. P. egykoron a maharattoknak volt fővárosa.

**Puná**, sziget Ecuador partjain a Csendes-óceán Guayaquil öblében, hossza 55, szélessége 25 km.

**Punalit** v. *poonahlit* (ásv.). l. *Skolezit*.

**Pún alma** (növ.), a. m. gránátalma, l. *Gránátalma*.

**Punalua-házasság**, oly házassági forma, amelynél a házasságkötés hatálya kiterjed a házasságot kötők vérrokonaira, úgy, hogy a férj és vérrokonai a feleséggel és vérrokonáival házassági közösségben élnek.

**Punamukó**, amuletteknek megmunkált nefrit.

**Punch** (ang., ejtsd: pönncs), az olasz *Pulcinello*-ból származott bohókás szinpadí alak, mely az angol bábszínházakban még ma is divatos. Női mása *Judy*. — P. a neve egy erős angol lófajnak is (Suffolk, Clydesdale stb.).

**Punch** (ejtsd: pönncs), híres angol élclap, melyet Thackeray közreműködésével 1840. alapítottak, Lemon, Brokes, Tom Taylor, Burnand vezették egymásután a szellemi irányítását. Legkiválóbb rajzolója Sir John Tenniel volt. Híresek John Bull, Gladstone, Disraeli stb. karrikaturái. V. ö. *Spielmann*, *History of the Punch* (London 1895).

**Punchbowl** (ang., ejtsd: pönncsból), meredek partú kis hegyi tavak neve, pl. Grenada nyugat-indiai szigeten, az Athabasca folyó forrásánál Brit-Észak-Amerikában; az északamerikai Yellowstone-park egyik gejzir-tölesérének neve stb.

**Puncheon** (ang., ejtsd: pöncs'n), angol folyadék-mérték =  $\frac{2}{3}$  pipe =  $1\frac{1}{3}$  hogshead (l. o.).

**Punching ball** (ang.) a. m. boxlabda (l. o.).

**Puncs**, általában elterjedt ital, mely a XVII. sz. vége felé került Európába Kelet-Indiából, hol az ott lakó angolok Fryar tudósításai szerint (New account of East-India and Persia, London 1697) öt anyagból (innét a neve is, a szanszkrit *panca* [a. m. öt] szótól) készítették: arak, tea, cukor, víz és citromlé. Rendesen melegen isszák, hidegen *svéd puncs* a neve; készítésénél a vizet részben, vagy egészben is borral helyettesítik (*borpuncs*).

**Puncskóró** (növ.), l. *Lippia*.

**Puncta diaerescos** (lat.), l. *Dierézis*.

**Puncta dolorosa** (lat., *Valleix-féle pontok*, franc. *points douloureux*), nyomásra fájdalmas helyek, melyek valamely idegnek csontos csatornájából való kibuvása helyén vannak és idegzsába esetében fájdalmasak.

**Punctatio** (lat.) l. *Pontozatok*.

**Punctio** (lat.) a. m. megszurás, megcsapolás: olyan sebészeti operáció, mellyel folyadékot tartalmazó üregek falain át készített nyíláson a folyadékot kiirtítjuk. l. *Paracenzis*.

**Punctio vesicae** (lat., vesica = hólyag), a. m. húgyhólyagesapolás (l. o.).

**Punctum** (lat.) a. m. pont. *P. litis*, peres kérdés.

**Punctum saliens** (lat.), Aristoteleszökdelő-pontja; azért nevezik így, mert a szív első fejlő-

dések apró vörös pontocskaként lüktet, ezt látta már a termékenyített s költés alatt álló tyúkpetében felnyitáskor Aristoteles is. Most csak átvitt értelemben használják oly mozzanat jelzésére, mely döntő jelentőségű valamely kérdésben.

**Pundit** (*panlit*), tudományos bráhmánkaszt címe Kelet-Indiában; a címet azonban nem bráhmánok is viselik. Körülbelül megfelel a mi doktor címünknek. P.-nak nevezik azokat az európai földrajzi tudásra betanított hindu kereskedőket is, akik álruhában beutazták Tibetet s az angolok számára jó felvételeket készítettek a 70-es, 80-as években. Különösen Nainhszing vált ki közülök.

**Pundzsab** (*Punjab*) l. *Pendzsab*.

**Pungentia** (*Szűrő rovarok*, állat), a szűrőszájrésztű rovarok összefoglaló neve. Idetartoznak a poloskák, legyek és bolhák.

**Pungur Gyula**, zoológus, szül. Erdőszengyelen (Maros-Torda) 1843 máj. 24., megh. Zelenikában (Dalmácia) 1907 máj. 1. Előbb ref. pap volt, 1877. polgári iskolai tanár lett. 1896-ban a budapesti Ornithológiai Központhoz rendelték be szolgálatra s később titkárrá nevezték ki. Nagyobb művei: *A magyarországi tücsökfélék természetrajza* (Budapest 1891); *A magyar birodalom állatvilága*: Orthoptera (Budapest 1900). Kéziratban befejezetlenül a Magyar Ornithológiai Központ őrzi *Magyar állatnevek szótára* c. művét.

**Pún háborúk** a neve ama három küzdelemnek, melyet Róma és Karthago egymással a Földközi tenger uralmáért vívott. Az első P. Kr. e. 264—241. tartott, l. *Hamilkar*. A második (218—201) azzal végződött, hogy Karthago teljesen meghódolt, l. *Hannibal*. A harmadik háború (149—146) pedig Karthago elpusztításával végződött, l. *Karthago*. V. ö. *O. Jäger*, *Die Punischen Kriege*, 3 köt. (Halle 1869—70); *O. Gilbert*, *Rom und Karthago in ihren wechselseitigen Beziehungen* (Leipzig 1876); *Neumann*, *Das Zeitalter der punischen Kriege* (Breslau 1883); *Dodge*, *Hannibal* (Boston 1891).

**Pún hűség** (*punica fides*), a szőszegésnek és hűtlenségnek közmondásos kifejezése. l. *Fides*.

**Puni**, folyó, l. *Ket*.

**Punica L.** (növ.), l. *Gránátalma*.

**Punicaceae** (növ.), l. *Gránátalmafélék*.

**Punicum**, ókori kikötőváros Etruriában, Caerétől Ny.-ra, a mai S. Marinella helyén.

**Punicum malum** (növ.), l. *Gránátalma*.

**Punitio** (lat.) a. m. büntetés.

**Punitovci**, adók. és pk. Verőce vm. diakovári j.-ban, (1910) 1857 tót és horvát lak. (Tr. SzHSz.)

**Punitz** (*Ponietz*), város Posen porosz kerületben, (1910) 2817 lak. 1704-ben XII. Károly itt győzte le a szászokat.

**Punjab**, l. *Pendzsab*.

**Punjab Native States**, l. *Pendzsabállamok*.

**Punka** (*pankha*), Kelet-Indiában használt legyező, a szoba menyezetről lecsüngő faszerezet, szövettel bevonva. Ezt a legyezőt ráköltött zsineggel mozgatják.

**Punkció**, l. *Punctio*.

**Punktura**, a nyomdászatban, l. *Péce*.

**Puno**, *departamento* Peru DK.-i szögletében, területe 80,019 km<sup>2</sup>, 537,345 lak. A Carabaya Andok takarják (Nudo de Apolobamba 5370 m.). Folyóvizei a Rio Inambariba és a Titicaca-tóba folynak. A lakói állattenyésztők, földművelők és részben ezüst- és kőszénbányászok. *Fővárosa P. (Concepcion de P.)*, a Titicacató Ny.-i partján, vasút mellett, 9000 lak., élénk átmenő forgalommal. Van székesegyháza, egyeteme, colegiója.

**Púnok** (*Poeni*, vagyis feníciaiak), a karthagoiak népe, l. *Karthago*.

**Punta** (spany. és ol.) a. m. csücs; hegyfok, pl. *La P. de Europa*, a. m. Gibraltar, *La P. Marroqui* a Tarifa-fok D.-i vége, *P. Del Faro* Szicília sziget EK.-i csücsa stb.

**Punta Arenas**, 1. *P.*, *szabad kikötő (Villa de Punta)*, Magalhães chilei territorium fővárosa, (1910) 12,000 lak., közelében szép erdővel. *P.* a Magalhães-szoroson átmenő hajók megállapódóhelye. — 2. *P.*, *Costa-Rica fő kikötőhelye*, a Csendes óceán Nicoya-öble mellett egy földnyelven, (1911) 4000 lak., kávé-, kaucsuk-, bőr-, fa-, ezüstkivitellel; egészségtelen forró éghajlattal.

**Punta de Europa**, Gibraltar (l. o.) legdélibb csücsa.

**Punta de Santa Agueda**, hegyfok, l. *Fro-ward*.

**Punta di San Matteo**, 3692 m. magas hegy az Ortler-Alpok D.-i részében.

**Punta d'Ostro**, Cattaro dalmáciai város régi tengerparti erődje, melyet a francia középtengeri flotta 1914 szept. 1. sikertelenül bombázott.

**Punto** (ol.), az öltést jelző szó, ugyanaz mint a francia point. A varrott csipkék az öltések szerint a következően neveztetnek el: *P. a fogliami*, leveles díszekkel (mustrával) készült velencei domborcsipke; *P. a rilievo*, más mustrákkal bíró velencei domborcsipke; *P. a reticella*, csillagszerű díszekkel készült csipke; *P. a vermicelli* gilisztaszerű vonalas díszekkel bíró csipkék (l. *Csipke*).

**Punto de Galle** a. m. *Point de Galle* (l. o.).

**Punto franco** (ol.) a. m. szabad terület, a vámhatáron, illetőleg a kikötőben kijelölt külön terület, amelyen a külföldről áruk vámkezelés nélkül elhelyezhetők. A P. vámkülzet, azaz úgy tekintendő a vámkezelés szempontjából, mintha külföld lenne és nem tartoznék a belföldi vámterülethez. A szabad területre a belföldi árut csak a kiviteli vám lefizetése után szabad beraktározni, viszont az ott elhelyezett külföldi áru csak a behozatali vám lefizetése után hozható be a vámterületre. Fiume és Trieszt korábban mint szabad kikötők egész területükkel vámkülzetek voltak, az 1887-ik évi vám- és kereskedelmi szövetség azonban e minőségüket megszüntette s csak az osztrák és magyar kormányok által egyetértőleg rendeletben megjelölt hely maradt meg kikötőikben vámkülzetet alkotó szabad területnek.

**Punturmo**, olasz festő, l. *Pontormo*.

**Punyikovo** (*Pojnikovo*), l. *Kazán-szoros*.

**Púp**, a hát kinövése, amely rendes körülmények között zsír felhalmozódása folytán keletkezik. Púpja van a *tevének* (l. o.) és a *püpos tuloknak*

(l. *Zebu*). Emberen a püposság a gerincoszlop elferdülése (l. o.).

**Pupa** (*chrysalis*), l. *Báb*, 2.

**Pupa** (*Bábsiga*, állat), a Tüdőcsigák (*Pulmonata*) rendjébe, a Nyelesszemű tüdőcsigák (*Stylommatophora*) alrendjébe tartozó csiganem, körülbelül 250 faj ismeretes, melyek Ausztrália kivételével mindenütt előfordulnak. A kihalt ismert fajok száma körülbelül 40. A házak hossza a 25 mm.-t nem haladja meg, a legtöbbjének hossza 10—15 mm. A ház tojásalakú v. hengeres, rovarbábokra emlékeztető alakú; skulpturája és rajzolata igen változatos. Hazánkban két faj él.

**Pupa muscorum** *Drap.* (paleont.). Egyike azon apró fehér lőszcsigáknak, melyek e közet szárazföldi eredete mellett bizonyítanak. Rendszeren a *Helix hispida* Müller és *Succinea oblonga* Drapeau társaságában található, így pl. a budai lőszelőfordulásokban is. L. *Lősz*.

**Pupazzo** (ol.), l. *Bábszínház*.

**Pupelica**, adók. Belovár-Körös vm. belovári j.-ban, (1910) 452 horvát, magyar és szerb lak. (Tr. SzHSz.)

**Pupienus**, *Marcus Clodius Maximus P.*, római császár, l. *Maximus*, 1.

**Pupilla** (lat.) a. m. szembogár, *látólik*, *látu*, az a kerek feketének látszó nyílás, mely a színes szivárványhártya közepén feketélik. Ha a szemet alkotó hártyákban nincs festék (albinók, fehér nyulak, egerek), a P. piroslik, mert az ilyen szembe nemcsak a P.-n át, hanem oldalról is hatol be fény. Bizonyos helyzetből nézve piros lehet a nagy fokban hipermetropiás vagy miopiás szem P.-ja is, mert szétterőn veti a fény sugarakat. Ez annak is a magyarázata, hogy a nagyon hipermetropiás házi állatok, kivált a macska, szeme világít, ha sötét helyen fény sugar ér. Sötét szobában normális szemű ember P.-ja is világíthat, ha a vizsgálo fejéhez közel fényforrás van és a szem nem erre alkalmazkodik. Ez a Brücke-féle kísérlet, mely a szemtükrözés felfedezését egy lépéssel előrevitte. A P. arra való, hogy szabályozza a világosságnak a szembe hatolását. Ha világosba nézünk, az ideghártyát érő inger mozgást kelt a szivárványhártyában, megszűkíti a P.-t; ellenben sötét helyen kitágul a P., hogy elég világosság jusson be az ideghártyára. Ha a két szem közelébe tárgyra irányul, P.-juk megszűkül, távolbanézéskor megtágul (P.-reactio). Egészséges ember P.-i együtt és egyformán reagálnak még akkor is, ha pl. csak az egyik szemet éri fény. Ha a szivárványhártyának P. szűkítő izma megbénul, a P. megtágul és merev marad (mydiasis). Ez előfordulhat különböző idegbetegségek alkalmával, de előidézhető atropin, hematropin, scopolamin, cocaine stb. becsöppentésével is. A P. megszűkülése (miosis) szintén idegbetegségek következménye lehet. A gyógyszerek közül a pilocarpin, eserin becsöppentve szűkíti a P.-t, l. *Midriasis és miozis*). Szivárványhártya-gyulladás betapasztathatja a lencsére a P. szélét s megszünteti vagy legalább korlátozza a mozgásait, sőt izzadmánnyal zárhatja el az egész nyílást, úgy hogy új nyílást kell készíteni (l. *Iridektomia*). Hibás

fejlődés folytán néha nem az iris közepén van a P. (korektópia), avagy aláfelé mintegy meg van tolvá (l. *Koloboma*), vagy egy P. helyett több nyílás a szivárványhártyán (polikoria). Fiatalok P.-ja tágabb, öregeké szűkebb. Akinek kétféle szeme van, annak a P.-ja is felemás szokott lenni. Alvás közben szűkül a P.

**Pupilla**, *pupillus* (lat.), l. *Gyámolt*.

**Pupillamerevség** akkor van, ha a szembogár nagyságát sem fényre, sem alkalmazkodásra meg nem változtatja, a szembogár szűkülése és tágulása nem vehető észre. Szervi idegrendszeri bántalmaknak szokott kísérő tünete lenni.

**Pupillaris biztosíték** (a latin *pupillus* a. m. gyámolt szóból), olyan biztosíték, amely mellett gyámoltak pénzeit el lehet helyezni; kölcsönt ingatlanra a becserltek egy harmad részéig lehet adni, a terhet a becserltekől háromszoros összeggel kell leszámítani (1877. XX. t.-c. 289. §.); értékpapírok közül csak olyanba szabad a gyámoltak pénzét elhelyezni, amelyeket a pénzügyminiszter óvadékképeseknek nyilvánított (pupillaris értékpapíros).

**Pupillaris értékpapírosok.** A gyámoltak és gondnokság alatt levők vagyonának oltalmazásáról az állam különösképen óhajtott gondoskodni és ezért kiválasztotta azokat az értékpapírokat, amelyek tőkebefektetés szempontjából a legbiztosabbnak tekinthetők. Ezeket az értékpapírokat nevezik P.-nak. L. *Értékpapírok*.

**Pupilloszkópia**, l. *Szkioszkópia*.

**Pupillus** (lat.), a rómaiaknál ön jogú-serdületlen (sui juris impubes), továbbá az, aki gyámság alatt áll. Innen *pupillaris hatóság*, gyámhatóság; *pupillaris biztonság*, oly biztonság, amely mellett árvapénzeket elhelyezni szabad. L. *Pupillaris biztosíték*.

**Pupil teachers** (ang., ejtsd: pjúpil tícserez, a. m. növendéktanítók), tanító- és tanítónőjelöltek, akiket Angliában és Amerikában szükségből már az oklevél megszerzése előtt alkalmaznak.

**Pupin Mihály** (*idvori*), feltaláló, szül. Idvorton (Torontál vm.) 1858., szerb családból. Gyermekkorában Amerikába került, ahol nehéz munkával tartotta fenn magát s 1879 a newyorki Columbia-egyetem hallgatója lett. Később Cambridgeben, majd Berlinben folytatta tanulmányait, melyeknek befejeztével a Columbia-egyetem tanára lett. 1895-ben kezdett matematikai tanulmányokkal foglalkozni s 1901. hozta nyilvánosságra találmányát, a telefon-áramköröknek önindukciós csévékkel való ellátását. Az így «pupinozott» áramkörök segítségével vált lehetségessé a korábbinál jóval nagyobb távolságra (pl. New York és San-Francisco között) a telefonálás. Találmányát az európai államokban is használják. P. politikai téren is szerepelt, mint a szerb ügy védelmezője s Szerbia newyorki főkonzuli állását viselve, az 1914 évi világháború során szerb és montenegrói származású amerikai polgároknak a haretérre kicsempészése miatt összeütközésbe is került az amerikai hatóságokkal.

**Pupinozott kábel** (*pupinos kábel*) a. m. Pupinféle kábel, l. *Kábel*.

**Pupipara** (állat), l. *Bábtójo legyek* és *Tetülegyek*.

**Puplikán** (állat), l. *Palaeornis*.

**Púpos tulok** (állat), l. *Zebu*.

**Púpos zebu** (állat), l. *Zebu*.

**Puppa** (lat.), l. *Báb*.

**Pupper**, *Johann*, l. *Goch*.

**Pupunha** (növény), l. *Bactris*.

**Pura** (*pur*, ind.) a. m. város; összetett helynevekben gyakori.

**Puracé**, folyton füstölgő vulkán Colombia köztársaságban, Cauca departamentóban, Popayan várostól K.-re. 4700 m. magas, 1878. volt utolsó kitörése.

**Puránák**, ind vallásos költemények. Az ind vallásos irodalom legújabb termékei. Már a XI. sz.-ban megvoltak, de mostani alakjukat csak a mozlim hódítás után nyerték a XVIII. sz.-ban. 18 P. van, melyek neveiket jobbára egyes istenektől vették. V. ö. *Schröder*, *Indiens Litterature und Cultur* (Leipzig 1887).

**Purbach** (*Peurbach*, *Peuerbach*), *Georg von*, német matematikus és csillagász, szül. Peurbachban (Ausztria) 1423 máj. 30., megh. Bécsben 1461 ápr. 8. Tanulmányai végeztével a bécsi egyetem tanára lett. Megreformálta a trigonometriát, új sinustáblát készített, elkészítette a bolygók új tábláját s az álló csillagokról újjegyzéket állított össze. Főművei: *Sex priores libri systematis Almagesti* (Velence 1496); *Tractatus super Propositiones Ptolomaei de sinibus et chordis* (Nürnberg 1541); *Theoricae novae planetarum* (Köln 1581). V. ö. G. H. v. *Schubert*, *P. und Regiomontan* (Erlangen 1828).

**Purbeck**, *Isle of* (ejtsd: ail af pörbek), 19 km. hosszú és 12 km. széles félsziget Anglia D-i partján Dorsetshire angol countyban, nagy mészkőbányákkal (P.-marmor) és fazekasgyaggal. K.-i partján van Swanage.

**Purcell** (ejtsd: pörszel), *Henry*, kiváló angol zeneszerző, szül. Londonban 1658., megh. 1695 nov. 21. u. o. 1680-ban a Westminsterben orgonás lett. 1682-ben a Chapel Royal orgonása, 1683. udvarizeneszerző. 1691-ben került színre legkiválóbb szinpadí műve: King Arthur (Dryden szövegkönyvére). Egyéb szinpadí művei; *Dido and Aeneas* (1670); *The fairy queen* c. operája (1692, a Szentivánéji álom átdolgozása). Rendkívül sok szinpadarabhoz írt zenét, különösen Shakespeare és Dryden műveihez. Nagyon érdekesek egyházi kompozíciói, amelyek hatással voltak Händelre is. 1876 óta a Purcell-Society adja ki összes zeneműveinek gyűjteményes kiadását. Egyházi művei a Novello-kiadásban jelentek meg. V. ö. M. H. *Cummings*, H. P. (1882).

**Purdie**, latin növénynév után *Purdie* William, a trinidadí botanikus kert igazgatójának neve. Meghalt 1857.

**Purdy-szigetek**, az Admirális-szigetekhez (l. o.) tartozó négy kis lakatlan korall-sziget a Nagy-oceánban a D. sz. 2° s a K. h. 146° között, foszfáttelepekkel.

**Purée** (franc., ejtsd: püré) a. m. pép; finomra vagdalt és szítán áteresztett hús vagy főzelék.

**Purée** (*indiai vörös*), ismeretlen származású sárga festék, mely Indiából és Kinából került a forgalomba.

**Puréesav**, l. *Euccantinsav*.

**Purga**, adók. Varasd vm. zlatari j.-ban, (1910) 2399 horvát lak. (Tr- SzHSz.)

**Purga**, oroszországi szőlész a. m. burán (l. o.).

**Purga de Gentio**, *purga dos Paulistas*, hashajtószer, l. *Joannesia*.

**Purgálás**, l. *Purgatio*.

**Purgantiák**, l. *Hashajtó szerek*.

**Purgatin** v. *purgatol*, sárga, kristályos, igen könnyű por. Enyhe hashajtó.

**Purgatio** (lat.) 1. a. m. tisztítás; továbbá engesztelés, igazolás. — *P. contumaciae* (lat.) a polgári peres eljárásban a mulasztás orvoslása, l. *Igazolás*, *Ellentmondás*. — *P. morae*, a késedelem joghátrányainak megszűnése a) a teljes fizetésnek megfelelő helyen és időben való felajánlása, b) a hitelezőnek az adósság fennállásába való beleegyezése által. — *P. vulgaris*, a régi bűnvádi eljárásokban a nyomós gyanú alapján perbe fogottak kötelessége, hogy a gyanú alól magát kitisztítsa, ami az ú. n. tisztító esküvel — *juramentum purgatorium* — történt, melynek maga a terhelt által letétele azonban nem mindig volt elégséges, hanem segédesküvőknek (*conjuratores*) esküjét is kívánták, oly értelemben, hogy a terhelt meggyőződésük szerint ártatlan. A kánonjogban is elfogadott ez az intézmény: *P. canonica*. A *P. vulgaris* másik neve az istenítéletek voltak.

2. *P. a. m.* hashajtás, a beleknek a bélsártól belsőben adagolt szerek által való megtisztítása. Régi orvosok gyógyítási eljárásai között érdemen felül az érvágással együtt elsőrangú szerepet töltött be. Régi orvosok állítólag azt tartották, hogy *qui bene purgat, bene curat* (aki jól purgál, az jól gyógyít).

**Purgativ szerek**, l. *Hashajtó szerek*.

**Purgatorium**, l. *Tisztítóhely*.

**Purgstaller József** (*Palotai*), filozófiai író, piarista rendfőnök, szül. Kőszegen 1806 jún. 26., megh. Budán 1867 ápr. 11.-én. 1829. pappá szenteltetvén, több helyen tanár volt, 1844. az Akadémia tagja, 1848. budapesti egy. tanár lett, ugyanaz évben rendfőnöknek választották. A szabadságharcban való részvétel miatt azonban megfosztották tanszékétől és rendfőnöki tisztétől, sőt szabadságát is elvesztette egy időre. Kiszabadulván a börtönből, 1849—50. Óvárót, majd Meryén tartózkodott mint rendi számvevő, két év múlva újra tanár lett. 1858. másodszor választották meg rendfőnöknek. Midőn a kormány 1862. felállította a tanárvizsgáló bizottságot, őt nevezte ki első elnöknek. Önálló művei: *Bölcsélet elemei* (1843); *Lélektan* (1847); *Ész és ismeret* (1847); *A bölcsészettörténete* (1847, az Akadémia 100 arannyal jutalmazta).

**Puri** (*Pooree*) v. *Dzsagannath*, *Dzsagannath* (angolosan *Jagannath*, *Jugurnaut*), az ugyanily nevű disztriktus fővárosa és híres búcsújáró hely Bengália brit-indiai főkormányzóság Orissza nevű divíziójában, körülbelül 55,000 lak. A város D.-i végében van a Dzsagannath nevű szent hely, melyhez a márciusi nagy ünnepen százezrével járnak a zarándokok. A külső és belső körfal közt csaknem minden hindu istenségnek (körülbelül 120-nak) megvan a maga 23—28 m. magas temploma. A Dzsagannath (a. m. világ ura) nevű fő pagoda Visnu-

Krisnának van szentelve, akinek bálványja mellett áll fitestvérenek, Balaramának és nőtestvérenek, Szubhadrának bálványai. Három 2-25 m. magas fatuskó, amelyek felső vége iszonyúan eltorzított emberi fejjé van faragva, ábrázolja az isteneket, Krisnát egy sötétkék, Balaramát egy fehér és Szubhadrát egy sárga. A napi látogatók átlagos száma 50.000.

**Puri**, saját nyelvű indiánus nép Braziliában Parahyba vidékén.

**Purificacion**, város Colombia Tolima departamentójában a Magdolna-folyó mellett, körülbelül 12.000 lak. Kukorica, cukornád, bauánültetvényekkel; bányászattal.

**Purificatio**, l. *Gyertyaszentelő*.

**Purificatorium** (lat.), a kat. egyházban az a gyolcskendőcske, mely a kehely és a patena kitörlésére szolgál a szent mise alkalmával.

**Purifikáció** (lat.) a. m. tisztítás. Valamely ítélet P.-ja a. m. valamely feltételes ítélet keresztülvitele (pl. az eskü letétele útján). L. *Eskü*.

**Purim** (sorsolási ünnep), zsidó örömtünnep annak emlékére, hogy Eszter királyné s Mardochai (l. o.) közreműködése folytán meghiusult Ahasvérus perzsa király tanácsadójának, Hámának (l. o.) az a terve, hogy a zsidóság a perzsa birodalom területén kiirtassék. Adár hó 14. és 15.-én ünneplik, szökő évben *veádár* 14. és 15. Az ünnep 2. napját *Susán-Purimnak* nevezik. Az ünnepet megelőző nap böjt nap, Eszter böjtje, melynek estjén (szintügy a következő nap reggelén) a zsinagógákban felolvassák Eszter könyvét. Zsidó családokban s községekben szokásos, hogy valamely szerencsétlenségből való megmenekülés emlékére is ülnék ily P.-nak nevezett örömtünnepet. Így a padovai hitközség még manapság is megüli a *budai P.-ot* évenként *elul* hó 10.-én annak emlékére, hogy a község megmenekedett ama nagy veszélytől, mely a keresztények részéről 1684-ben fenyegette, midőn Olaszországba hírlőt jutott, hogy a budai zsidók Budavár ostromakor a törökök oldalán harcoltak az ostromló keresztény seregek ellen. V. ö. *Kohn* Sámuel, Héber kútforrások (124—128. old.).

**Purinbázisok**, l. *Purintestek*.

**Purintestek**, *nuklein-, alloxur-, xantinbázisok*. A P. E. *Fischer* vizsgálatai szerint egy biciklusos vázat tartalmazó vegyületből, a *purin*

$1N = 6CH$   
 $2HC \quad 5C - 7NH \backslash$   
 $3N - 4C - N 9 // \quad CH 8$   
 ból származtathatók, ha ebben egy vagy több hidrogénhidroxil-, amino-, vagy alkilgyökkel helyettesítünk. Hogy a P. jelölése egyöntetű legyen, *E. Fischer* ajánlatára a puringyűrű atomjait megszámozzuk és a helyettesítő purin által keletkező új vegyületeket e szerint nevezzük el; pl.

6 — oxipurin = hipoxantin,  
 2, 6 — dioxipurin = xantin,  
 2, 6, 8 — trioxipurin = húgysav stb.

A tápláló anyagokban előforduló fontosabb P. a tealevélben előforduló *theophillin* = 1, 3 — dimetil — 2, 6 — dioxipurin; a *teobromin* = 3, 7 — dimetil 2, 6 — dioxipurin; a *koffein* 1, 3, 7 — trimetil, 2, 6 — dioxipurin. Az állati sejtek mag-



vában található nukleoproteideknek is fontos alkotórészei a P.; részben ezekből, részben a táplálékból kerülnek a vizeletbe.

**Puriskievics, Vladimir Mitrofanovics**, orosz államférfi, szül. 1870. A 2—4. dumában képviselő volt, a reakcionáriusokhoz tartozott. 1917-ben a szovjet uralom alatt monarchista-összeesküvés miatt elfogták és négy évi kényszermunkára ítélték, de 1918. kegyelem útján szabadon bocsátották.

**Puristák, purizmus** (lat.) a. m. nyelvtisztítók és nyelvtisztítás, l. *Nyelvtisztaság*.

**Puritánok** (lat.), Angliában a reformáció óta azok a protestánsok, akik az egyházat az isteni íge legtisztább (puritas) értelmében, minden emberi tekintélytől és beavatkozástól menten akarták szervezni. Szigorú és fanatikus buzgóságukat az a zsarnokság szította, amelyel az angol királyok a reformációt és az egyházat a saját hatalmi céljaikra akarták kihasználni. A P. ellenszegülése Skótszágban és Angliában idézte elő a forradalmat I. Károly idejében. V. ö. *Neale*, *History of the Puritans* (London 1822, 5 köt.); *The Puritans* (2. kiad., u. o. 1875, 2 köt.); *D. Campbell*, *The Puritan in Holland, England and America*, (New York 1892, 2 köt.); *Gregory J.*, *Puritanism in the Old and in the New World* (New York 1896); *Byington*, *The Puritan in England and New England* (London 1896). — P.-nak szokás nevezni általában azokat, akik önmagukkal és másokkal szemben megvesztegethetetlen szigorral, a világi hiúságok megvetésével követelik az erkölcsi törvények megvalósulását.

**Purizmus**, l. *Nyelvtisztaság*.

**Purjesz**, 1. *Lajos*, hírlapíró, szül. Nagytóti-pusztán (Bihar vm.) 1881 szept. 4. Jogi tanulmányait Budapesten elvégezvén, korábban megkezdett hírlapírói működését az Egyetértés c. lap szerkesztőségében folytatta, majd egy ideig a Független Magyarország munkatársa volt. Később az Egyetértés felelős szerkesztője lett s több mint tíz esztendeig volt ebben az állásban, majd a Világ c. lap felelős szerkesztője lett. Élénk részt vett az újságírók szociális mozgalmában s nagy része van a budapesti újságírók egyesülete betegpénztárának s özvegy- és árvaalapjának megteremtésében. 1907—1918-ig a Budapesti Újságírók Egyesületének főtíkára volt, 1915 óta a magyar szabadkőművesség két hivatalos lapjának, a Keletnek és az Orientnek volt a szerkesztője mindaddig, míg a kommunisták a szabadkőművesség működését a páholyok megszüntetésével meg nem akadályozták. Rendes napi vezércikkirója lapjának és résztvett az utolsó évek legtöbb politikai mozgalmában.

2. *P. Zsigmond (belsőecseri)*, orvostanár, szül. Szentesen (Csongrád) 1846., megh. Budapesten 1918 jan. 27. Orvosi tanulmányait Budapesten végezte. 1871-ben kinevezték a kolozsvári orvossebészeti tanintézet klinikájához tanársegéddé, 1872. a pesti egyetem klinikájához ugyancsak tanársegédnek. 1876-ban magántanár, 1880. a kolozsvári egyetem rendes tanára lett. 1901-ben udvari tanácsosi címet, 1911. *belsőecseri* előnévvel magyar nemességet kapott. Tudományos dolgozatai hazai és külföldi folyóiratokban jelentek

meg. Főbb művei: *A kórisme megállapítására szükséges vizsgálati módszerek* (1874); *A különös kór- és gyógytan házi könyve* (1874); *A belgyógyászat tankönyve* (1887), mely egyike a leghasználtabb és legkiválóbb magyar orvosi műveknek. Több értekezése jelent meg magyar és német szaklapokban.

**Purkaretitelep** (*Purcärefi*), előbb pusztá Szeben vmegyéje százszobesi j.-ban, 1913-ban *Sebespurkerez* (l. o.) néven önálló kisközséggé alakult. (Tr. R.)

**Purkersdorf**, község Hietzing alsóausztriai kerületi kapitányságban, (1910) 3731 lak. A bécsiek kedvelt nyaralóhelye.

**Purkinje, Johannes Evangelista**, fiziológus, szül. Libochowitzban (Leitmeritz mellett) 1787 dec. 17., megh. Prágában 1869 jul. 28. 1823—1849-ig a borszlói egyetemen, azután Prágában a fiziológia tanára volt. P. korának egyik legkiválóbb buvára volt, és az élettannak leginkább optikai és fejlődéstani részében tett felfedezései maradandó becstiek. Ő fedezte fel a madártojásban a csirahólyagot (*Symbolae ad ovi ovium historiam ante incubationem*, Leipzig 1830), ő látta és írta le legelőször a csillószőrök mozgását *De phaenomeno generali et fundamentali motus vibratorii continui in membranis etc. c. munkájában*. Már 1837., tehát 2 évvel korábban mint *Schwann*, fejtegette a sejtteóriát. Nagyszámú dolgozatai közül kiváló még: *Beobachtungen und Versuche zur Physiologie d. Sinne* (Berlin 1823—1826, 2 köt.).

**Purkinje-féle hólyagocská a. m. csirahólyag**; a petesejt magja. l. *Pete*.

**Purkinje-féle jelenség**, annak a látási tünetmennynek a neve, hogy igen gyenge világosságban a zöld színű felületek még láthatók mint szürkés felszínek, míg a vörös színű felületek már feketének tetszenek. Magyarázata, hogy ilyenkor a szürkés fénybenyomás a retina pálcikáin támad, míg a fényérző csapok nincsenek izgalomban. A szem sárga foltján, tehát az éles látás helyén egyszerre tűnik el a kifestésű zöld és vörös folt, mert itt csak csapok vannak.

**Purkinje-féle sejtek**, a kisagy kéregállományában levő, nagy, jellegzetes idegsejtek.

**Purkinje-féle szédülés**, l. *Szédülés*.

**Púroszok** (a tisztát, becsületest jelentő lat. *purus* szóból), így nevezték a magyar képviselőház szabadelvű pártjának az egyházpolitikai harcban ellenzékeskedő tagjait. Ellentéte a *brézele*, ami morzsalékot jelent.

**Purpura** (lat.) a. m. bíbor, biborszín, továbbá a bibornokok ruhája. Ez a ruha privilegiuma a salzburgi érseknek, ha nem bibornok is; hasonlóképen megkapta Vaszary hercegprimás is, mielőtt még bíboros lett.

**Purpura** (lat.), l. *Vérzés*.

**Purpura** (*Biborszíga*, állat), az Eltilkopolytús csigák (*Prosobranchiata*) rendjébe tartozó csiganem. Háza tojásalakú; egyes csavarulatai hirtelenül nagyobbodnak, az utolsó csavarulat nagy és a háznyílás tág. 40 kihalt és 140 élő faj ismeretes, melyek főleg a melegebb tengerekben élnek. Sok fajnak biborszínű festéket elválasztó mirigye van. A Földközi tengerben él a *P. patula*

L., melynek héja 7·5 cm. magas; bibormirigye van. A *P. lapillus* L. héja 3·5 cm. magas és az Északi- és Keleti-tengerben s a francia partok mentén honos. Az Indiai-óceánban gyakori a *P. persica* L. és a *P. hippocastanum* L.; az előbbinek 7·5 cm., az utóbbinak 5·5 cm. magas a háza.

**Purpurea mineralis, l. Aranybibor.**

**Purpurin** (*rubiacin, krappurpur, trioxiantrakinon*),  $C_{14}H_8O_6$  vagy  $C_{14}H_5(OH)_3O_3$ , előfordul a friss krappgyökérben (v. buzérgyökérben) mint glikozid, mely ferment hatásra cukorra és P.-ná bomlik. Vörös-sárga színű tükben vagy prizmákban kristályosodik; forró vízben vagy éterben, alkoholban és lúgokban szép vörös színnel oldódik. Mesterségesen előállítható alizarinnak vagy kinizarinnak hevítése által barnakő és kénsav jelenlétében; tribromantrakinonból alkálival hevítve.  $\beta$  antrakinondiszulfósavat alkálival hevítve *izopurpurin* (antrapurpurin) keletkezik. Antrakinondiszulfósavnak marónátronnal és káliumkloráttal való összeolvasztásakor *flavopurpurin*  $C_{14}H_8O_5$  keletkezik.

**Purpurkék, l. Indigópurpur**

**Purpursav** ( $C_8H_5N_5O_6$ ), egybázisú sav, de szabad állapotban nem ismeretes, mivel nagyon bomlékony. Sói közül a P. ammoniumot  $C_8H_4(NH_4)N_5O_6$  murexid név alatt festéknek használják.

**Pursh., l. Prsh.**

**Purulens** (lat.) a. m. genyedő.

**Purus**, az Amazonas 3100 km. hosszú, jobboldali mellékfolyója. A perui Andok K.-i lejtőjén, ered erdős vidéken, érinti Bolíviát és Braziliában torkollik 4 ággal. Sellőjég nagyobb, azon felül csak kisebb (1·2 m. mély járatú) gőzösök lehetnek föl rajta, amelyek leginkább kaucsukot szállítanak. Nagyobb mellékfolyói a Rio Aquiry v. Acre és a Tapaua; a partjain lakó indiánus törzsek közül legnevezetesebb a *puru* törzs.

**Purus putus** (lat.), a. m. szintiszta (pl. arany); olyan emberről is mondják megrovólag, aki a saját szakján kívül semmi másra nem ért.

**Purustján vára**, Zemplén vármegyében, Gál-szécstől Ny.-ra a Dargó hegyen emelkedett. A lázadó Petnefia Pétertől 1316. Akos Micsk a király számára elfoglalta. 1321-ben a király Sárospatakért odaadta a Baksa-nemzetségnek, a Bocskay-, sóvári Soós- stb. családok törzsökének.

**Púrva-Mimánsá, l. Ind filozófia.**

**Purvoredzso, Bagelen** (l. o.) fővárosa.

**Pus** (lat.) a. m. geny (l. o.).

**Pušća**, adó- és pk. Zágráb vm. zágrábi j.-ban, (1910) 2463 horvát lak. (Tr. SzHSz.)

**Puschmann, 1. Adam**, német zeneszerző, szül. Görlitzben 1532., megh. Boroszlóban 1600 ápr. 4. Nevezetes művei: Gründlicher Bericht des deutschen Meistersgesanges (1574), Singebuch des A. P. (kiadta G. Münzer 1906).

2. *P., Theodor*, orvosnár, szül. Löwenbergben 1844 máj. 4., megh. Bécsben 1899 szept. 28. A bécsi egyetem tanára volt. Több munkát írt, nevezetesebbek: Alexander von Tralles (1879, 2 köt.); Fragmente aus Philomenus u. Philagrius (1886); Gesch. der medizinischen Wissenschaft (1889).

**Pusey** (ejtsd: pjúzi), *Edward Bouverie*, anglikán teológus, a róla nevezett katolizáló irány kezdője,

szül. Pusey Houseban (Berkshire) 1800 aug. 22., megh. Oxfordban 1882 szept. 16. Több évet töltött Németország különböző egyetemein, ahol megismerkedett a német protestantizmussal, 1828. oxfordi egyetemi tanár lett. Szorosabb barátságba lépve Newmannel (l. o.), mindinkább a katolikus tanokhoz hajló felfogás érlelődött meg benne. Newmannel és Keble Johnnal 1833 óta az oxfordi egyetem több tagjának az egyházat liberizálni akaró törekvése ellen Tracts for the Times c. folyóiratot adott ki, amelyben az apostoli jogutódlás elismerése, a mise behozatala, a fülgyónás, a bőjtök stb. mellett szólaltak föl. A folyóirat címe után mozgalmukat *tractarianizmusnak* nevezték el. Miután 1841. a kormány a Newman-tól szövegezett tételek (traktátumok) folytatását betiltotta, 1843. P.-t két évre felfüggesztette lelkész hivataltól; de ezzel szemben az ifjabb papok és oxfordi tanulók nagyszámmal sereglettek köréje, sőt Newman és több száz pap áttért a kat. vallásra. P. azonban, aki nem akarta elfogadni Mária tiszteletét, sem elismerni a pápa tekintélyét, megmaradt az anglikán egyházban és Eirenicon c. munkájában (1865—69, 3 köt.) a felekezetek egyesítése mellett küzdött. Teológiai értekezésein kívül önállóan megjelent művei: The doctrine of the real presence (1855); The Church of England a portion of Christ's one body (1865). Életrajzát megírta Liddon, de nem fejezte be, kiegészítették Johnston, Wilson és Newbolt: Life of Edw. B. P. (London 1893—97, 4 köt.).

**Puseyizmus.** Az anglikán egyházban a róm. katolicizmus felé hajló irány, amelyet kezdetben *tractarianizmusnak* neveztek. L. *Pusey*.

**Pushkur, l. Puskar.**

**Pusillanimitas** (lat.), a. m. kislelküség, gyávaság.

**Pušina**, adók. Verőcze vm. slatinai j.-ban, (1910) 895 szerb lak. (Tr. SzHSz.)

**Puska** (az ágyút jelentő orosz *púská* szóból), l. *Lövőfegyver*. — *P.* a diáknyelvből: tiltott segédeszköz, az írásbeli feladatnak más által készített kidolgozása. Puskázni: az írásbeli feladatot P. segítségével megfejteni. L. *Pons asinorum*.

**Puska**, adók. Pozsega vm. novskai j.-ban, (1910) 832 horvát lak. (Tr. SzHSz.)

**Puskakova**, az a kova, amelyet a régibb szerkezetű lövőfegyverek sárkánya elé srófoltak két acéllap közé, a végből, hogy a lecsapódó sárkány szikrát üssön belőle, amely a cső hátsó végén levő serpenyőben a lőport meggyújtotta s ennek tüze a töltést felrobbantotta.

**Puskapor, l. Lőpor.**

**Puskaporral hejtett gép.** Az első lépés az égésnél (robbanásnál) keletkező gázok feszítő erejének munkavégzésre való felhasználására a puskapormótor volt. *Huyghens* 1680. és *Papin* 1688. leírtak ily gépeket, de gyakorlati alkalmazást ezek nem nyertek.

**Puskar** (*Puhkar, Pushkur, Pokhur*), búcsújáróhely Adzsmir (l. o.) brit-indiai kommisszáriátusban. Az egyedüli hely Kelet-Indiában, ahol brahma-templom van. A városban semmiféle élő lényt sem szabad megölni. Az október-novemberi nagy országos vásár alkalmával mintegy 100,000 zarándok keresi fel.

**Puskarakéta**, az elöltöltő fegyverek gyűjtő-lövedéke, amely 2·5 ürméret hosszú, gyűjtőelegyvel töltött, hegyén ölömsúlyal ellátott és többszörösen megfűrt rézhüvelyből állott. Fosszerkesztette és rövid ideig Németországban volt használatos.

**Puskás Tivadar**, föltaláló, szül. Erdélyben 1845., megh. Budapesten 1893 márc. 17. Tanulmányait a Theresianumban elvégezvén, Londonba ment, ahol egy vasutépítő cég szolgálatába lépett, melynek képviselőjeként vezette a hetvenes években a magyar északkeleti vasutak építkezését, majd 1875. Amerikába ment s a Colorado államban fölfedezett ezüstbányákat megvette. New Yorkban megismerkedett Edissonnal, ki munkatársává fogadta; P. több évig dolgozott a világhírű feltalálóval, kit a párisi világkiállításon ő képviselt. A kiállítás bezárásával őt választották meg a párisi telefonvállalat elnökévé, mire ő a budapesti vállalatot átengedte bátyjának, Ferencnek, s csak akkor jött vissza, mikor bátyja meghalt, hogy átvegye a budapesti telefonvállalat vezetését. Rövid idővel halála előtt feltalálta a *telefon-hirmondót*, mely világhírűvé tette nevét.

**Puskások**, az erdélyi jogban nemesek, kik 1667. és 1668. a «fiskális jogászokból nobilitáltatnak» s törvényes maradékaik. L. még *Pixidarii*.

**Puskavessző**. Az elültöltő puskák megtöltésére használt hengeres vessző. Eleinte fából készítették, később a XVIII. sz.-ban vasból s az eddig konikus alak helyett hengerszerűvé alakították. A hátültöltő puskák P.-je a fegyver tisztítására és a beszorult töltény kivevésére szolgál.

**Puskin, Alekszandr Szergejevics**, orosz költő, szül. Moszkvában 1799 jún. 6. (6-naptár máj. 26.), megh. Szent-Pétervárott 1837 febr. 10. (jan. 29.). Francia nevelésben részesült, s első verses kísérleteit is francia nyelven írta. Elvégezvén iskoláit, a külügyminisztériumban kapott alkalmazást, de mivel néhány szabadabban eszmélkedő verset írt, különösen pedig minthogy gyakran tett szabad gondolkozásra valló nyilatkozatokat, áthelyezték a besszarábiai, majd az odesszai helytartóshoz. Ez a kisebbszerű számkivetés rendkívül előnyös hatással volt költői fejlődésére. Itt írta Ruslan és Ludmila c. költői beszélyét, mely hírnevét megalapította. Ezt követte a Kavkazskij pl'ennik (Kaukázusi fogoly) és Bachčiserajskij fontan (Balchiszeráji forrás). Ugyancsak itt fogalmazott meg benne halhatatlan verses regényének, Anyegin Eugénnek alapeszméje is és itt kezdte azt megírni, ezekkel menvén át a romanticizmusra abból a pszeudoklasszikus modorból, mely akkoriban még az orosz irodalomban uralkodott. Odesszában Voroncov grófra írt szatirikus verse miatt ki kellett lépnie a szolgálatból s mihajlovói birtokára mennie, hol hosszabb időre internáltak. Itt írta Cigányok c. poémáját; itt kezdte el Boris Godunov drámáját is, amely azonban befejezetlenül maradt. Ugyancsak itt írta tréfás elbeszélő költeményét, Nulin grótot. A mihajlovói internálás nem tartott sokáig, I. Miklós cár megkoronázása alkalmából kinevezte országos historiografusnak és megnyitatta előtte a levéltárakat. Szent-Pétervárra visszatérvén, fő munkáját, Anyegin Eugén c. verses regényét rendezte sajtó alá (Szent-

Pétervár 1826). 1831-től kezdve P. állandóan Szent-Pétervárott tartózkodott s mint országos történetíró elkezdte megírni Nagy Péter történetét; megírta Pugacsev lázadását (Szent-Pétervár 1843). Péterváron megházasodott s röviddel utána párbaiba keveredett Hekeren Dantes Györggyel, egy külföldi diplomata fiával s a párbaiban golyótól találva, halálosan megsebesült. Miklós cár évi 40,000 rubel járadékot rendelt hátramaradt családjának. 1880-ban szülővárosában, 1884. pedig Szent-Pétervárott emeltek neki emléket. Összes művei először 1839—41. jelentek meg 12 kötetben. Legjobb a szentpétervári tud. akadémia kiadásában megjelent: *Sočinenija A. S. P.-a*. Műveiből magyar fordításban megjelent: P. költői beszélyei (ford. *Cserényi Imre*, Budapest 1864); *Költemények* (ford. *Zilahy Imre*, u. o. 1866); *Anyegin Eugén* (ford. *Bérczy Károly*, u. o. 1866. a fordító születésének százéves évfordulójára új kiadásokban u. o. 1920); *Orosz beszélyek* (ford. *Fincziczky Mihály*, Ungvár 1871); *Orosz beszélyek* (ford. *Csopey László*, Budapest 1882); *A kaukázusi fogoly* (ford. ifj. *Szász Károly*, Kolozsvár 1883); *A kapitány leánya* (ford. *Ambrozovics Dezső*, Budapest 1896); *Dubrovcsky* (ford. *Tóth János*, u. o. 1905); *Pique dame* (ford. *Trocsányi Zoltán*, u. o. 1920 és *Malonyay János* u. o. 1920); *Hóvíhar* (ford. *Trocsányi Zoltán*, u. o. 1921).

**Pustara Ada**, adók. Szerém várm. vukovári j.-ban, (1910) 103 magyar horvát és szerb lak. (Tr. SzHSz.)

**Pustara Bankovci**, adók. Szerém várm. iregi j.-ban, (1910) 17 szerb lak. (Tr. SzHSz.)

**Pustara Gjeletovci**, adók. Szerém várm. šidi j.-ban, (1910) 57 magyar lak. (Tr. SzHSz.)

**Pustara Ivanci**, adók. Szerém vm. šidi j.-ban, (1910) 261 magyar és német lak. (Tr. SzHSz.)

**Pustara Klisa**, adók. Szerém vm. vukovári j.-ban, (1910) 115 szerb lak. (Tr. SzHSz.)

**Pustara Laze**, adók. Szerém várm. vukovári j.-ban, (1910) 94 magyar lak. (Tr. SzHSz.)

**Pustara Lipovača**, adók. Szerém vm. vukovári j.-ban, (1910) 201 magyar és horvát lak. (Tr. SzHSz.)

**Pustara Ljukovo**, adók. Szerém várm. rumai j.-ban, (1910) 1419 magyar és német lak. (Tr. SzHSz.)

**Pustara Palača**, adók. Szerém vm. vukovári j.-ban, (1910) 150 magyar lak. (Tr. SzHSz.)

**Pusterla Vilmos**, milanói származású főpap, 1343—51. években pozsonyi prépost. 1345-ben VI. Kelemen pápa őt bízta meg, hogy János eseh és Kázmér lengyel (illetőleg I. Lajos magyar) király közt békét szerezzen. 1346-ban konstantinápolyi patriarcha, végre 1361. milanói érsek volt.

**Pustertal**, mintegy 100 km. hosszú völgy Tirolban, a Hohe-Tauern, a Dél-tiroli Alpok és a Karni-Alpok közt. A Rienz melletti Mühlbachtól húzódik a Mühlbachi-szoroson át, Bruneck, Welsberg mellett a Toblachi-mezőig (1204 m.), amely a Rienz és Dráva közt vízválasztó, s a Dráva völgyében halad ezután egészen Lienzig. A Dráva völgyében van Innichen és *Sillian* fürdőhely. A P. mellékvölgyei: az *Antholz*-völgy a szép Antholzi-tavakkal (2055 m. magasban), a Pragsi, Ampezzo, Taufers és Defferengen völgyek. A P.

irányát az ú. n. Gail-völgyi törésvonal adja meg, ezt a törésvonalat jelzik a P. ásványvízforrásai és fürdőhelyei. A P.-t már a rómaiak is útul használták, jelenleg a déli vasút megy át rajta. Vidékről kerül ki a nehéz, hízékony, szélesfejű P.-i marhafajta.

**Pust-i-Kuh**, a mezopotámiai perzsa határhegységnek a Zagrosz-szorosoktól Diszfulig több párhuzamos láncban DNy.-ra vonuló része és a rajta elterülő szinte független hűbérállam. Lakosai (kb. 200.000) a feiliburok, kik két törzsre: Pust-i-kuh («a hegyek mögöttiek») és Pist-i-kuh («a hegyen inneniek») oszlanak. Válijuk évente kb. 100.000 korona hűbért fizet a perzsa királynak. Állattenyésztők.

**Pustodol**, adók. Zágráb várm. stubicai j.-ban, (1910) 678 horvát lak. (Tr. SzHSz.)

**Pustu** (afgán nyelv), l. *Iráni nyelvek*.

**Pustula** (lat.), *fakadék, genyhólyag, tarjag* stb.). A bőrgyógyászatban így nevezik a kisebb-nagyobb, gennyel telt, felületen üregeket, melyek papulák széteséséből, savós hólyagok elgenyvedéséből keletkeznek. Igen gyakori jelenség, l. *Bőr.* — *P. maligna*, a. m. *lépfene* (l. o.).

**Puszpáng** (növény), l. *Buxus*.

**Puszpángfaragás**. A puszpángfát, mint finom szövetű kemény anyagot már régtől fogva felhasználta a faragóművészet, különösen a tropikus kultúrországokban. A középkorban Európában is nagyobb szerepe volt az alaki és relieffaragványoknál. Kinában és Kelet-Indiában ma is sok apró szobrot készítenek belőle, továbbá művésziesen faragott puszkaportartót, sótartót, késnyelet stb.

**Puszpángfélék** (növény), l. *Buxaceae*.

**Puszt**a alatt olyan lapályos vagy gyengébben hullámos területet értünk, amelyet gyéribb v. dúsabb fűnemű növényzet borít. Lehetnek rajta itt-ott fák, cserjék is; csak az összefüggő erdősegtől borított területet nem nevezik P.-nak. Sokan a P.-át azonosnak tartják az oroszok «sztep»-jével, meg a németek «Steppe» kifejezését is alkalmazzák a P.-ra. Amellett, hogy a füves mezőségeket ökológiai növényföldrajzi szempontokból nagyon is lehet osztályozni, a fenti három kifejezésnek mégis erőltetett volna egy-egy lapályfajtát odaítélni. Vagy legalább is az mondható, hogy ennek csupán a szaktudós előtt lehetne érvényt szerezni, még pedig csakis megállapodás útján. Maga a nép, melynek ajkán ezek a szavak születtek, nem fűzi sem nálunk a P., sem Oroszországban a «sztep» kifejezést valamely szigorúan megállapított tájhoz, csupán az összefüggő erdő fogalmát választja külön úgy a P., mint a «sztep» fogalmától. Mindamellett általánosságban a magyar nép P. alatt fátlan és itt-ott fa- vagy cserjecsoportokkal borított mezőt ért, az orosz nép pedig «sztep» alatt inkább egészen fátlan, füves mezőséget. Ide sorozható fogalmak: a *Heide* (Északnémetország), *Campos* (Dél-Amerika), *Szavanna* (tropikus és szubtropikus mezőségek), *Prairie* (Észak-Amerika) stb. Bővebben tárgyalva van e kérdés *Tuzson J.*: A Magyar Alföld növényformációi (Botan. Közlem. 1914); *Utazásom a Délorosz P.-kon* (Természettudományi Közl. 1913); A Délorosz P.-k össze-

hasonlító flórája (Botan. Közl. 1913); A Magyar Alföld flórája (Természettud. Közl. 1913); A Magyar Alföld növényföldrajzi tagolódása (Math. Természettud. Ért. 1915); *Handel-Mazzetti*, Wüste, Steppe u. P., Verhandl. d. Ges. deutsch. Natf. u. Aerzte. 85. (Wien II. 1., 651—553., 1913).

P. közigazgatási értelemben véve kisebb-nagyobb önálló mezei birtok, mely nem tartozik más község kebelébe. Ilyenek voltak különösen azok az egykori falvak határterületei, melyekről a lakosok háborús időkben elvándoroltak. A régi P.-k helyén nagyrészt majorokkal fölszerelt birtokok, másrészt községek keletkeztek s így jelenleg P. v. *praedium* alatt valamely községtől távolabb levő nagyobb földbirtokot értenek, amely csakis földesúri majorsági földekből alakult ki, a szintén községektől távollevő, de jobbágyi telkekből kialakult birtokokat pedig leginkább *tanjának* nevezik. A P.-k helyén létesült községek eredetüket nevükben őrizték meg, pl. Puszttaalmás, Pusztadobos stb.

**Puszttaalmás** (*Almaşul-Deşert*), kisk. Maros-Torda vm. marosi j.-ban, (1910) 355 román lak. (Tr. R.)

**Pusztaballa**, Törökszentmiklóshoz tartozó pusztá Jász-Nagykun-Szolnok vm. tiszai közép j.-ban, (1910) 827 magyar lak.

**Pusztában kiáltónak szava**, Keresztelő szt. János mondta magáról.

**Pusztaberki**, kisk. Nógrád vm. nógrádi j.-ban, (1920) 289 magyar lak.

**Pusztabikács** (*Bicâciul*), kisk. Bihar vm. gyaracsékei j.-ban, (1910) 316 román lak. (Tr. R.)

**Pusztacsalád**, kisk. Sopron vm. csepregi j.-ban, (1920) 686 magyar lak.

**Pusztacsán** (*Ceanul-Deşert*), kisk. Torda-Aranyos vm. tordai j.-ban, (1910) 917 román lak. (Tr. R.)

**Pusztacsév**, Nyáregyházához tartozó pusztá Pest-Pilis-Solt-Kiskun vm. monori j.-ban, (1910) 785 magyar lak.

**Pusztacsó**, kisk. Vas vm. kőszegi j.-ban, (1920) 300 magyar lak.

**Pusztaczelina** (*Telina*), kisk. Nagy-Küküllő vm. nagysinki j.-ban, (1910) 551 román és magyar lak. (Tr. R.)

**Pusztadaróc** (*Dorolt*), kisk. Szatmár vm. szatmárnémeti j.-ban, (1910) 500 magyar lak. (Tr. R.)

**Pusztadobos**, kisk. Szabolcs vm. nyírbaktai j.-ban, (1920) 1159 magyar lak.

**Pusztacseveg**, Dévaványához tartozó pusztá Jász-Nagykun-Szolnok vm. tiszai felső j.-ban, (1910) 862 magyar lak.

**Pusztaderics**, kisk. Zala vm. zalaegerszegi j.-ban, (1920) 503 magyar lak.

**Pusztacseveg**, kisk. Fejér vm. sárbogárdi j.-ban, (1920) 1525 magyar lak.

**Pusztafalu**, kisk. Abauj-Torna vm. füzéri j.-ban, (1920) 496 magyar lak.

**Pusztafentős** (*Posta*), kisk. Szatmár vm. nagysomkúti j.-ban, (1910) 268 román lak. (Tr. R.)

**Pusztafödemes** (*Pustý Fedýmes*), nagyk. Pozsony vm. galántai j.-ban, (1910) 1697 szlovák és magyar lak. (Tr. Cs.-Szl.)

**Pusztaföldvár**, nagyk. Békés vm. orosházi j.-ban, (1920) 3056 magyar lak.



**Pusztaföldvár—békési helyi érdekű vasút.** Békéscsaba-tól Békésig 1883. megnyitott 7-75 km. hosszú szárnyvonal, mely jelenleg a Máv. törzshálózatában van.

**Pusztaháza** (*Pucák*), kisk. Zemplén vm. sztropkói j.-ban, (1910) 133 rutén lak. (Tr. Cs.-Szl.)

**Pusztahencse**, Hencse pusztából 1913. alakult kisk. Tolna vm. dunaföldvári j.-ban, (1920) 871 magyar és német lak.

**Pusztahidegkút** (*Hideaga*), kisk. Szatmár vm. nagysomkúti j.-ban, (1910) 348 román és német lak., vasútállomás táviróval. (Tr. R.)

**Pusztahodos** (*Hodisél*), kisk. Bihar vm. béli j.-ban, (1910) 544 román lak. (Tr. R.)

**Pusztahollód**, kisk. Bihar vármegye magyarcsékei j.-ban, (1910) 607 román és magyar lak. (Tr. R.)

**Pusztai Ferenc**, nyomdászati szakíró, szül. Aradon 1850 okt. 6. Vidéken volt nyomdász, majd Budapesten 1873—84-ig az államnyomdában működött, 1884—1904-ig pedig a Pallas irodalmi és nyomdai részvénytársaság műszaki vezetője volt. A nyolcvanas évek elején megalapította a *Nyomdászok Közlönyét*, 1888. pedig a *Magyar Nyomdászati c. szaklapot*, melynek 1906-ig szerkesztője volt. A szaklapokban megjelent közleményein kívül összeállította a *Magyar nyomdászati mesterszótárt* (1902) és a *Nyomdászati Enciklopédia c. munkát* (1902).

**Pusztai egyház** (*Eglise du désert*), így nevezték — Jelenések könyve 12, 6. versre célzással — a francia református egyházat a nantesi ediktum felfüggesztésétől, vagyis az 1685-től 1787-ig terjedő időszakban, amidőn a reformátusok Franciaországban vallási s polgári szabadságuktól megfosztatván, isteni tiszteletüket csak titokban, éjjel, a pusztákban, erdőkben, barlangokban tarthatták a halálra üldözött s ú. n. pusztai prédikátorok vezetése mellett. L. *Hugenották*.

**Pusztai tyúkok** (*Pteroclidae*, állat), a Steppesfutók (*Deserticolae*) rendjének egyik családja. Testük alkotása a galambokéra emlékeztet. 30 fajuk ismeretes. Hazájuk Afrika, azonkívül a Földközi-tenger mentén, Dél-Azsiában és Madagaszkár-szigetén élnek. Pusztákon, steppéken tartózkodnak. Táplálékukat tyúkok módjára kapargalással szerzik meg. Bár kevés tojást raknak, mégis, minthogy ellenségeik kis számúak, igen elszaporodnak s ennek következtében eredeti tartózkodási helyeikről tömegesen vándorútra kelnek és néha (pl. 1863, 1888 és 1908) Európát nagy tömegekben ellepik; itt azonban nem tudnak meghonosodni s 1—2 év alatt egytől-egyig elpusztulnak. 3 nemük ismeretes, nevezetesen a pusztai tyúk (*Pterocles* Tem.), talpastyúk (*Syrhaptus* Ill.) és sivatagi tyúk (*Pteroclorus* Bp.) nem. A pusztai tyúk (*Pterocles*) nemből 18 faj ismeretes; legközönségesebb az örvös pusztai tyúk v. ganga (*Pterocles arenarius* Pall.). A talpas tyúk (*Syrhaptus*) nemből 2 faj: a talpastyúk (*S. paradoxus* [Pall.] és a tibeti talpastyúk (*S. tibetanus* Gold) ismeretes. L. még *Talpastyúk*. A sivatagi tyúk (*Pteroclorus*) nemből 6 faj ismeretes, melyek közül gyakoribb a sivatagi tyúk (*Pteroclorus exustus* [Temm.]) és a nyársfarkú sivatagi tyúk (*Pt. alchata* [L.]).

**Pusztakalán**, kisk. Hunyad vm. vajdahunyadi j.-ban, (1910) 1024 magyar, román és német lak.; nagy vasolvasztóval és vasöntővel. (Tr. R.)

**Pusztakamarás**, kisk. Kolozs vm. nagysármási j.-ban, (1910) 1129 román, magyar és cigány lak.; a Kemény-család ősi kastélyával. (Tr. R.)

**Pusztakatalin**, község, l. *Szendehely*.

**Pusztakengyel**, több nagyobb tanyából és házesoportból álló s Törökszentmiklóshoz tartozó pusztá Jász-Nagykun-Szolnok vm. tiszai közép j.-ban, (1910) 2828 magyar lak.

**Pusztakerekegyháza**, Kunszentmiklóshoz tartozó pusztá Pest-Pilis-Solt-Kiskun vm. kunszentmiklósi j.-ban, (1910) 660 magyar lak.

**Pusztakeresztúr**, kisk. Torontál vm. nagyszentmiklósi j.-ban, (1910) 687 magyar lak. (Tr. SzHSz.)

**Pusztakisfalú**, kisk. Baranya vm. pécsváradi j.-ban, (1920) 178 német lak.

**Pusztakócs**, Tiszafüredhez tartozó pusztá Heves vm. tiszafüredi j.-ban, (1910) 1239 magyar lak.

**Pusztakovácsi**, 1. kisk. Somogy vm. marczi j.-ban, (1920) 1521 magyar lak. — 2. P., telep Bihar vm., Bakonszeg falu mellett; *Bessenyei* György itt élte életének utolsó éveit s itt temették el. Sírjára 1880. állítottak emlékszobrot.

**Puszták szüze** (növény), l. *Nigella*.

**Pusztakürt** (*Pustakert*), kisk. Nyitra vm. galgóczi j.-ban, (1910) 593 szlovák lak. (Tr. Cs.-Szl.)

**Pusztamagyaród**, kisk. Zala vmegye letenyei j.-ban, (1920) 1255 magyar lak.

**Pusztamérges**, kisk. Csongrád vm. tiszán-inneni j.-ban, (1920) 1820 magyar lak.

**Pusztamező** (*Pusté Pole*), kisk. Sáros vm. hét-hársi j.-ban, (1910) 357 rutén lak. (Tr. Cs.-Szl.)

**Pusztamiske**, kisk. Veszprém vm. devecseri j.-ban, (1920) 657 magyar lak.

**Pusztamonostor**, nagyk. Jász-Nagykun-Szolnok vm. jászsági felső j.-ban, (1920) 1671 magyar lak.

**Pusztapát** (*Paci*), kisk. Pozsony vm. nagyszombati j.-ban, (1910) 379 szlovák lak. (Tr. Cs.-Szl.)

**Pusztapéteri**, község, l. *Pálmonostora*.

**Pusztapótharaszti**; Nyáregyházához tartozó pusztá Pest-Pilis-Solt-Kiskun vm. monori j.-ban, (1910) 807 magyar lak.

**Pusztarádóc**, kisk. Vas vm. körmendi j.-ban, (1920) 440 magyar lak.

**Pusztaradvány**, kisk. Abauj-Torna vm. csereháti j.-ban, (1920) 267 magyar lak.

**Pusztarajtölcs** (*Rástöltöl*), kisk. Szilágy vm. zilahi j.-ban, (1910) 536 román lak. (Tr. R.)

**Pusztasalgó** (*Salgov*), kisk. Sáros vm. kisszebeni j.-ban, (1910) 261 szlovák lak. (Tr. Cs.-Szl.)

**Pusztasomorja**, nagyk. Moson vm. magyaróvári j.-ban, (1920) 1081 magyar lak.; mezőgazdasági szeszgyárral.

**Pusztaszabolcs**, nagyk. Fejér vm. adonyi j.-ban, (1920) 2015 magyar lak.

**Pusztaszakállás**, Törökszentmiklóshoz tartozó pusztá Jász-Nagykun-Szolnok vm. tiszai közép j.-ban, (1910) 549 magyar lak.

**Pusztaszemes**, kisk. Somogy vm. tabi j.-ban, (1920) 488 német és magyar lak.

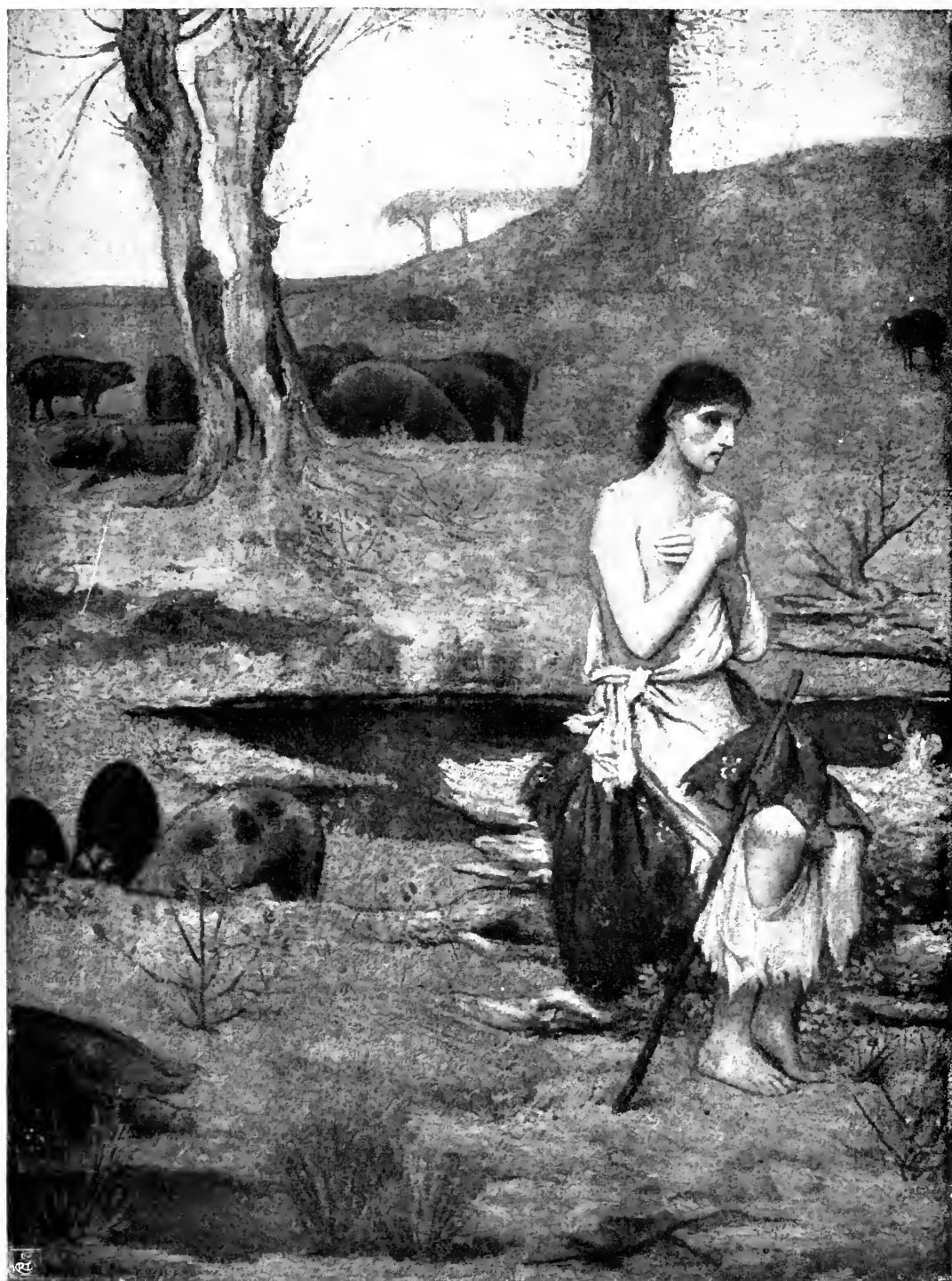

*Puvis de Charannes cikkekhez*

*Révai Nagy Leírkona*

PUVIS DE CHAVANNES: A TÉKOZLÓ FIU

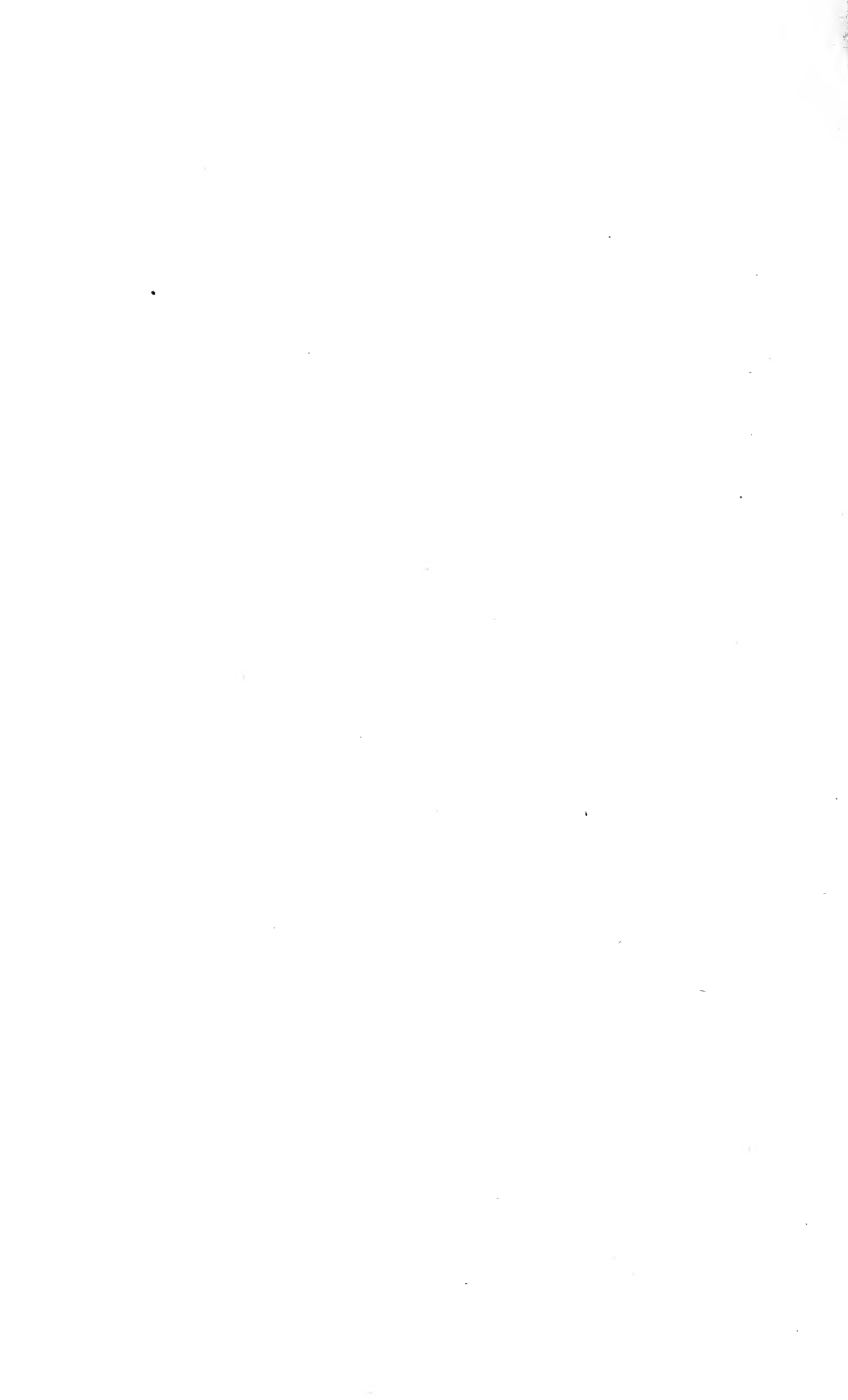

**Pusztaszentimre**, kisk. Pest-Pilis-Solt-Kiskun vm. kiskörösi j.-ban, (1920) 1352 magyar lak.

**Pusztaszentkirály** (*Săncraîn*), kisk. Torda-Aranyos vm. tordai j.-ban, (1910) 275 román lak. (Tr. R.)

**Pusztaszentlászló**, kisk. Zala vm. zalaegerszegi j.-ban, (1920) 598 magyar lak.

**Pusztaszentlőrincz**, község, l. *Pestszentlőrincz*.

**Pusztaszentmárton** (*S. Martinu*), kisk. Torda-Aranyos vm. tordai j.-ban, (1910) 256 román lak. (Tr. R.)

**Pusztaszentmihály**, kisk. Vas vm. németújvári j.-ban, (1910) 1057 német és magyar lak. (Tr. A.)

**Pusztaszentpéter**, kisk. Zala vm. alsólendvai j.-ban, (1920) 133 magyar lak.

**Pusztaszenttamás**, Törökszentmiklóshoz tartozó puszta Jász-Nagykun-Szolnok vm. tiszai község j.-ban, (1910) 1540 magyar lak.

**Pusztaszenttornya**, község, l. *Szentetornya*.

**Pusztaszer** vagy csupán *Szer*. Magyarországon az első országgyűlés helye, hol Árpád és vitézei — a Névtelen szerint (40. fej.) — a Gyümölcsény-erdő mellett «megállapíták az ország minden igazát, miképen szolgáljanak a vezérnek és előkelőinek, vagy miképen tegyenek törvényt minden elkövetett vétekről». A nagy esemény emlékére a hely Árpád-kori birtokosai megalapították a Boldogságos Szűz Mária *P.-i apátságát* a bencések számára, ami jóval 1233 előtt történt. Birtokosai ez időben az Ondtól származott Kalánok voltak. Kalán nemzetsége a szeri Póságban flu-ágon kihalván, Mátyás király 1475. Szer mezőváros egyik felét Ország Mihálynak, a másikat pedig Ungor Jánosnak adta. 1526-ban e mezőváros elpusztult, de ismét felépült s több birtokos közt oszlott meg; később 1637 táján pusztulhatott el, mert ezentúl mindig *P.-nek* nevezik. 1669-ben a kecskeméti lakosok szereztek meg s azóta Kecskeméthez tartozott; 1726. azonban ítélet útján a királyi kincstár foglalta el s azt III. Károly 1733 dec. 4. Erdődy György grófnak adta, kinek utódai 1803 jan. 3. a rajta levő terhekkal együtt eladták a Pallavicini örgrófoknak, a mai tulajdonosoknak. Az apátság romjai a *P.-i* majortól északkeletre ma is láthatók. 1896 jún. 27. egyik millenniumi emlékműnek alapkövét itt tették le nagy ünnepellyel. Csongrád vármegye a nevezett napon itt tartotta ezredévi díszközgyűlését. 1902 aug. 4. megalakult a *P.-i* Árpád-egyesület. V. ö. *Hornyik János*. *P.*, A honalapító magyar nemzet első törvényhozási közgyűlése színhelyének története (Kecskemét 1865, tervrajzzal és 120 oklevéllel); *Göndöcs B.*, *P.* és az ezredéves ünnepély (Budapest 1883, rajzokkal).

**Pusztaszuszág** (*Susag*), kisk. Bihar vm. béli j.-ban, (1910) 885 román lak. (Tr. R.)

**Pusztatalmács**, község, l. *Bántolmács*.

**Pusztateleik** (*Bontăieni*), kisk. Szatmár vm. nagybányai j.-ban, (1910) 247 román lak. (Tr. R.)

**Pusztá telkek** (*sessiones desertae*) az 1871. LIII. t.-c. 7. §-a értelmében azok a jobbágytelkek, amelyeket már eredetileg is mint *P.-t* vezettek be az úrbéri táblába, vagy azok, amelyeket e táb-

lába mint belsőséggel és külsőséggel ellátott volt úrbéri házhelyeket vezettek ugyan be, de birtokosaik később elhagytak. E *P.* azok jogutódainak tulajdonai, akiknek 1848 jan. 1. birtokában voltak. Ha érettük a volt földesúr országos kárpótlást kapott, utánuk az úrbéri legelő-, erdő- és nádasilletőséget úgy kell kiadni, mint más úrbéri telek után.

**Pusztatenyő**, Törökszentmiklóshoz tartozó puszta Jász-Nagykun-Szolnok várm. tiszai község j.-ban, (1910) 1055 magyar lak.

**Pusztatenyő—kunszentmártoni helyi érdekű vasút**. Pusztatenyőtől Tiszaföldváron át Kunszentmártonig 34,6 km. hosszban 1885 máj. 16. megnyitott rendes nyomtávolságú, gőzüzemű h. é. vasút a Máv. kezelésében.

**Pusztatold**, község, l. *Told*.

**Pusztatopa** (*Topa*), kisk. Kolozs várm. nádasmenti j.-ban, (1910) 531 román lak. (Tr. R.)

**Pusztajfalu** (*Pustuta*), kisk. Szolnok-Doboka vm. csáki gorbói j.-ban, (1910) 192 román lak. (Tr. R.)

**Pusztajlak** (*Uliac*), kisk. Bihar vm. központi j.-ban, (1910) 757 magyar lak. (Tr. R.)

**Pusztavacs**, nagyk. Pest-Pilis-Solt-Kiskun vm. alsódabasi j.-ban, (1920) 1953 magyar lak.

**Pusztavám** (azelőtt: *Ondód*), nagyk. Fejér vm. móri j.-ban, (1920) 2440 német és magyar lak.

**Pusztazámor**, kisk. Fejér vm. váli j.-ban, (1920) 621 magyar és tót lak.

**Putamen** (növény), l. *Csonthéjas termés*.

**Putatív** (lat.) a. m. vélt; *matrimonium putativum* a. m. vélt házasság, amely valamely érvénytelenségi ok folytán semmis, de a (jóhiszemű) feleknek v. egyiküknek erről tudomása nincs. *P.* gyermekek: az ily házasságból származó gyermekek. *Delictum putativum*, vélt bűncselekmény, melyről annak elkövetője tévesen azt hiszi, hogy büntetendő, holott a törvény szerint nem az. *P. cím*: a rj.-ban a tizenkéttáblás törvény szerint az elbirtokláshoz eredetileg nem volt szükséges jogcím (titulus); elegendő volt valamely jogcímnek téves de jóhiszemű feltevése; ez a *P.* a későbbi jog ezt nem ismerte el.

**Putauaki**, vulkán New Zealand szigetén, l. *Edgecumbe*.

**Putbus**, falu és látogatott fürdő Stralsund porosz kerületben, Rügen szigetén, (1910) 1998 lak., gyógyteremmel. A *P.* heregek kastélyát Rauch és Thorwaldsen faragványai és néhány szép kép ékesíti.

**Putéal** (lat. a. m. kútkerítés), a régi Rómában rendszerint villámsujtotta hely (*bidental*, l. o.) bekerítésére szolgáló, középen üres közhenger volt, leghíresebb a *P. Libonius* a fórumon, a prétor birói széke közelében, hol a pénzváltók asztalai is voltak.

**Puteaux** (ejtsd: pütő), Páris külvárosa a Szajna balpartján, (1911) 32,223 lak., állami fegyvergyárral.

**Puteoli**, olasz város, l. *Pozzuoli*.

**Putignano** (ejtsd: putinyáno), város Bari olasz tartományban, vasút mellett, (1911) 15,065 lak., XII. sz.-beli plébániával.

**Putilovka**, a Pripjetbe ömlő Goryn folyó mintegy 60 km. hosszú mellékvíze Oroszország Vóihynia nevű országrészében. A Putilovka partján



van *Olyka* község, ahol 1915 októberben győzelmes harcot vívtak az egyesült osztrák-magyar-német csapatok az oroszokkal.

**Putinci**, adó- és pk. Szerém vmegye rumai j.-ban, (1910) 1571 német és szerb lak. (Tr. SzHSz.)

**Putivl**, az ugyanyily nevű járás székhelye Kurszk volt orosz kormányzóságban, (1910) 12,900 lak., kender-, gabonakereskedéssel; régi erődítmények romjaival. Most Ukrajnához tartozik.

**Putkovec**, adók. Varasd vm. krapinai j.-ban, (1910) 1796 horvát lak. (Tr. SzHSz.)

**Putlitz**, *Gustav Heinrich Gans, Edler zu*, német költő, szül. Retzienben (nyugati Priegnitz) 1821 márc. 21., megh. u. o. 1890 szept. 5. Hoszszabb külföldi utazások után 1863—1867-ig a schwerini udvari színház vezetője, majd a porosz trónörökös udvari marsallja volt, utoljára (1873—89) a karlsruhei udvari színház intendantsa. 1889-ben mint Brandenburg örökös marsallja a porosz urakházának tagja lett s haláláig ősi birtokán gazdálkodott. Első műve, *Was sich der Wald erzählte* (Mese, 1850) 50 kiadást ért. Még népszerűbbé tették vígjátékai. Ezek nevezetesebbjei: *Das Herzvergessen* (1853); *Übers Meer és Wenn die Thüre zuschlägt* (1864). Szomorujátékai: *Das Testament des grossen Kurfürsten* (Berlin 1858); *Don Juan d'Austria* (u. o. 1863). Drámái: *Wilhelm von Oranien in Whitehall* (u. o. 1864) és *Rolf Berndt* (1881). Regényei, novellái és egyéb művei: *Brandenburgische Geschichten* (Stuttgart 1862); *Novellen* (u. o. 1863); *Theatererinnerungen* (Berlin 1874, 2 köt.); *Mein Heim* (u. o. 1885); *Karl Immermann* (2 kötet, u. o. 1880); *Ausgewählte Werke* (u. o. 1872—78, VI; *Ergänzungsband*, u. o. 1888). V. ö. *Elisabeth zu P.*, G. z. P., ein Lebensbild (Berlin 1894).

**Putn.**, latin állat-, különösen halnevek után *Putnam* F. W. angol természetvizsgáló nevének rövidítése.

**Putna**, kisk. Krassó-Szörény vm. bozovicsi j.-ban, (1910) 410 román lak. (Tr. R.)

**Putna**, a Szeret jobboldali mellékfolyója és Románia egy kerülete 3340 km<sup>2</sup> területtel, (1913) 181,382 lak. Fővárosa Focsani. A világháborúban 1916 őszén a P. völgyében a románokkal egyesült oroszok erős hadállást építettek ki, melynek mentén 1917 elején véres harcok folytak; a József főherceg parancsnoksága alatt álló magyar csapatok minden orosz támadást visszavertek.

**Putnam**, város Connecticut északamerikai állam Windham countyjében, a Quinnebury mellett, (1910) 7280 lak., gyapot-, gyapjuipar és cipőgyárakkal.

**Putney** (ejtsd: pöttni), London külvárosa a Temze D.-i partján, (1911) 28,246 lak. Itt van az Oxford és Cambridge közti csónakverseny kiinduló pontja; Cromwellnek és Gibbonnak szülőhelye.

**Putnik**, *Radomir*, vajda, szerb hadvezér, szül. 1847., megh. Nizzában 1917 máj. 18. Atyja tanító volt Fehérttemplomban s az osztrák kormány száműzte. Katonai tanulmányait a szent-pétervári és a saint-cyri akadémiákon végezte. Részt vett az 1876—77-iki török s az 1885-iki bolgár háborúban. Több ízben volt hadügyminiszter. Az 1912—13-iki balkáni háborúban a szerb vezérkar főnöke volt s érdemeiért a «vajda» címet kapta. 1914 nya-

rán Gleichenberg fürdőben tartózkodott s mikor innen az ultimátum átadása után Szerbiába akart hazautazni, Budapesten a kelenföldi állomáson feltartóztatták 1914 júl. 25. De már másnap Ferenc József király parancsára szabadon bocsátották. Ezután mint főparancsnok vezette Szerbia védelmét 1915 végéig. Az 1915-iki osztrák-magyar és német offenzíva következtében a szerb sereg maradványaival Albániába menekült. Innen Korfuba ment régi betegségének orvoslására. 1916-ban lemondott állásáról.

**Putnok**, nagyk. Gömör vmegye P.-i j.-ban, a Sajó mellett, (1920) 4223 magyar lak., van új városháza, népbankja, vasúti állomása, posta- és táviróhivatala, telefonállomása, gőzmalma, téglagyára és kis fürdője. P. élénk gabonapiac. Már a magyarok bejövetele előtt lakták. IV. László P. várát 1283. a Rátót-nemzetségnek adományozta; az e családból származott *Putnokyak* három századon keresztül bírták P.-ot, míg 1566. a Bebek György fölkelése következtében onnan kiszorultak. P. ezentúl mint végvár szerepel királyi kapitányok alatt. A törökök 1567. és 1588. rövid időre elfoglalták. 1607-ben Bocskay hajdui mint a török császár alattvalói foglalták el. Kevéssel utóbb P. a karvai Orlay-család birtokába került; a család kihalta után a Serényiekre szállott, kik régi várából kastélyt építettek s ma is bírják. P. soká volt Gömör vmegye székhelye. Itt született Tóth Ede író. 1919 májusban itt heves harcok folytak a megszálló csehekkel. V. ö. *Balogh Béla*, P. mezőváros multja s újabb kora 1881-ig (Rimaszombat 1895).

**Putnok László** (*putnoki*), vegyész, szül. Felső-kázmárkon (Abauj-Torna vm.), 1888 nov. 25. Tanulmányait Budapesten és Karlsruheban végezte, az utóbbi helyen vegyész-mérnök-doktori oklevelet szerzett, majd több laboratóriumban, így a liverpooli tud. egyetem laboratóriumban, továbbá Manchesterben, Párisban a Sorbonneon működött. 1918. Budapesten a műegyetemen rendkívüli, 1921. ny. rendes tanár lett az anorganikus kémia tanszékén. Fizikai, kémiai és technikai tárgyú dolgozatai magyar, német és angol tudományos folyóiratokban jelentek meg.

**Putorius** [**Mustela**] **ermineus** L. (állat), l. *Hermelin*.

**Putorius** [**Mustela**] **putorius** L. (állat), l. *Görény*.

**Putrescin** (*tetrametiléndiamin*), jól ismert, kevésbé mérges hullaaalkaloida (l. o.).

**Putridus** (lat.) a. m. reves, rothadt.

**Putte**, *Isaac Dignus Fransen van de*, németalföldi államférfi, szül. Goesben (Zeeland) 1822 márc. 22., megh. Hágában 1902 márc. 3. Tagja volt az alsóháznak, majd 1862—66-ig és 1872—1874-ig gyarmatügyi miniszter. A szabadelvű gyarmatpolitika híve volt. 1879-ben az első kamara tagja lett. Miniszter korában mondott beszédei Parlementaire redevoeringen cím alatt jelentek meg (Schiedam 1872—73, 2 köt.).

**Putten**, város Gelderland németalföldi tartományban a Zuyder-tó és vasút mellett, (1910) 6471 lak., halászzattal és gabonakereskedéssel.

**Puttkamer**, 1. *Jesko von*, P. 2. fla, német elbeszélő, szül. Charlottenburgban 1858 márc.

12., megh. Berlinben 1917 jan. 24. Előbb a vígjáték terén próbálkozott, majd mint az afrikai Német-Kamerun volt kormányzója, a német gyarmatvilág életét rajzolja elbeszéléseiben, melyek 1888 óta gyors egymásutánban jelentek meg: *Bombe* (1888); *Kismet* (1889); *Nur kein Leutnant* (1903); *Im Sektquartier* (1905); *Südliche Nächte* (1907, 2. kiad. 1909); *Die schwarze Frau auf Rügen* (1907); *Das Duallamädchen* (1908, 2. kiad. 1910); *Das Erbe des Verschollenen* (1909); *Treibende Gewalten* (1909); *Geschwister Plüddekamp* (1910); *Spiele des Lebens* (1911); *Die Jagd nach dem Ideal* (1912); *Die Glücksucher* (1912); *Ums Glück* (1913); *Tropenleute* (1914); *Ohne Liebe* (1914).

**2. P., Robert Viktor von**, porosz államférfi, szül. Odera-Frankfurtban 1828 máj. 5., megh. Karzin jószágán 1900 márc. 15. A porosz közigazgatás szolgálatában működött s 1879 júl. 14. *Falk* helyébe porosz közoktatásügyi miniszter lett. Közben (1873—91.) a birodalmi gyűlés tagja is volt, hol a konzervatív párthoz tartozott. Ő hozta be 1880 jún. 21. a porosz iskolákba az egységes német helyesírást. 1881 jún. 18. felfüggesztette hivatalát a belügyminiszterséggel, okt. 11. pedig a porosz államminisztérium helyettes elnöke lett. III. Frigyes császár trónralépte után 1888 jún. 8. le kellett mondania. 1891—99-ig Pomeránia tartomány elnöke volt.

**Putto** (olasz) a. m. gyermek, fiú; a renaissance óta így nevezik a díszítő festészetben és szobrászatban azon mezítelenül ábrázolt gyermekalakokat, amelyek gyümölcskoszorukat, címereket és más efféléket tartanak. P.-nak mondják a Madonna-ábrázolások kis Jézusait is.

**Puttony**, hátón szíjak segítségével hordozható edény, mely fából, pléből vagy fűz vesszőből, esetleg rotangnádból készül.

**Puttonyfecskendő**, tüzoltóeszköz, puttonyba beállított kisebb fecskendő, melyet egy ember egy kézzel működésbe hozhat, míg másik kezével a tömlőt irányítja. A puttony a fecskendőt tápláló víz felvételére szolgál.

**Puttun**, város, l. *Pattan*.

**Putumayo**, az Amazonas mellékfolyója, l. *Iça*.

**Puvis de Chavannes** (ejtsd: püvi d'sávánn), *Pierre*, francia festő, szül. Lyonban 1824 dec. 14., megh. Párisban 1898 okt. 24. Scheffer Henrinak, majd olaszországi tartózkodása után Couturenak volt tanítványa. Romantikus jellegű első képei után a 60-as évek eleje óta festette (vásznonra) nagy falképeit, amelyek a modern monumentális festészetre igen nagy hatást gyakoroltak. Az amiensi muzeumban vannak: *Háború — Béke* (1861); *Munka — Pihenés* (1863); *Ave Picardia nutrix* (1865); *Ludus pro patria* (1881); a marseillei Palais de Longchampban: *Marsilia*, görög gyarmat (1868); *Marseille*, a Kelet kapuja (1869); a lyoni művészeti palotában: A művészet és műzsák szent berke (1884); Ókori vízió (1887); a roueni kerámiai muzeumban: *Inter artes et naturam* (1890); a Tudományok, Művészetek és Irodalom, a párisi Sorbonne amfiteátrumában (1884); a tudományokat jelképező falképek a bostoni nyilv. könyvtárban (1896); a Nyár és Tél, a párisi városházán (1890—93); *Hódolat*

Hugo Victornak, a párisi prefektura lépcsőházában és — legismertebb művei — négy kép Szt. Genovéva életéből, a párisi Pantheonban (1876—1898). Kisebb képei: *Keresztelő Szt. János lefejezése* (1870); *A leányok és a halál* (1872); *Az aratás* (1873, chartresi muzeum); *Halászcsalád* (1875); *A tékozló fiú* (1879, l. a *Képmellékletet*); *A szegény halász* (1881, Páris, Musée du Luxembourg). Nemes idealizmusa, harmonikus stílusérzéke, nagyvonalú kompozíciója, tömpított színei, a költői hangulat, amely többnyire tétlen, nyugodt, finom mozdulatú csoportjait átlengi és a tájkép hatásával még fokozódik, P.-t a XIX. sz.-i művészet legkiválóbb mesterei közé emeli. V. ö. *Vachon* (Paris 1895), *Riotor* (u. o., é. n.) monográfiáit.

**Puy** (franc., ejtsd: püi), így nevezik az Auvergneben, a Centrális platón és a Pireneusokban Franciaországban a kialudt vulkánok letompult kúpjait.

**Puy-de-Dôme** (ejtsd: püi dö dóm), 1. a Mont Dore legészakibb csoportja, P. francia départementban, amelyik vulkáni eredésű gránitalapzatból előtört mintegy 60, Puynak nevezett kútból áll. Legmagasabbika a P. (1465 m.), amelyen Périer kísérletileg 1648. kimutatta a légnomásnak a magassággal való csökkenését. A csúcson egy Mercur-templom romjai vannak, ezeket az 1876. létesített meteorológiai obszervatórium céljaira is felhasználták. Clermont-Ferrandból vasút visz fel a P.-ra.

2. P., délfraanciaországi département, Allier, Loire, Haute-Loire, Cantal, Corrèze és Creuse départementok között. Auvergne alsó részéből és Bourbonnais egy részéből alakították. Területe 8016 km<sup>2</sup>, (1921) 490,560 lak. Járásai: Ambert Clermont-Ferrand, Issoire, Riom és Thiers. Fővárosa Clermont-Ferrand. V. ö. *Tardieu*, Grand dictionnaire historique du département du P. (Moulins 1875—77); *L'Auvergne*, P. guide complet illustré (Paris 1888).

**Puy de Sancy** (ejtsd: püi dö szanszi), Franciaország belsejében a Mont Dore hegység legmagasabb csúcsa (1886 m.), a Dordogne forrásvidékével.

**Puy-en-Velay**, *Le* (ejtsd: lö püi añ völélj), Haute-Loire francia département fővárosa, püspöki székhely, (1911) 20,994 lak., csipke- és paszomántipar, csokoládé-, posztó-, konzervgyártás, szarvasmarha-kereskedelem. Van liceuma, több közép- és szakiskolája, nyilvános könyvtára, régiség-, kép- és természetrajzi muzeuma. P. az ó- és újvárosból áll. Az óvárosból lépcsők vezetnek fel a 3 hajóból álló, 6 bizánci kupolával koronázott székesegyházhoz, amelynek 56 m. magas harangtornya van. Mellette a püspöki palota, a boulevardon Lafayette szobra, a Mont Anis tetején 1860 óta a Notre-Dame de France 16 m. magas, a szebasztopoli orosz ágyúkból öntött szobra áll. Aiguilhe nyugati külvároskában egy sziklán áll a St. Michel (962—984) gót templom. P. a gallorómai *Anicium*, majd *Podium Aniciense*; a középkorban híres búcsújáróhely volt.

**Pu-ji**, kínai császár, l. *Pu-ji*.

**Puzdra** v. *tegez*, az *ősmagyar* felszereléshez tartozó tők, melyben a honfoglalók vasnyilaikat s

a nyílcsúcsok élesítésére való reszelőket keskeny övre akasztva hordták. A P. valószínűen bórrel bevont csont- vagy falemezből készült.

**Puznyákfalva**, község, l. *Szarvasrét*.

**Puzón** (ném. *Posaune*, franc. és ol. *trombone*, rajzát l. a *Fúvóhangszerek* c. mellékleten), trombita-típusú, tölséres fúvókával felszerelt fúvóhangszer. A hangszer maga, valamint neve is a római *buccina*-ra vezethető vissza. A középkor *Busaun*-ja már ugyanolyan szerkezetű, mint a mai tolopuzón: távcsőszerűen egymásba tolható, egyenlő keresztmetszetű csövének meghosszabbításával képezhető rajta a kromatikus hangsor. Hangja erős, kemény, hatalmas, ünnepélyes. A XIX. században sokféle nagyságban gyártották. Ma főként az ú. n. *tenorbasszus-puzónt* használják, mely a nagy *E* és a kétvonalú *d* közé eső három nyolcadot fogja át kromatikusán, a *basszus-puzónt* csak olyan zenekari szolamok lejátszására, melyek a kontra *H*-ig mennek lefelé. Elavult *P.*-fajok az *alt-P.*, a *quart-P.* és a *quint-P.* Wagner *kontrabasszus-puzónja* nehézkessége következtében nem vált be. Legmélyebb hangja a kontra *E*. Hires *P.*-művészek voltak: Belcke, Nabich és Queisser. A *ventil-puzónon* a kromatikus hangsort a eső hosszának kihúzással való megváltoztatása helyett a ventil végzi el (l. *Ventilhangszerek*). Intonációja a hangszer egyenletessége és tisztasága dolgában meg se közelíti a tolopuzónt, ezért a hangversenyteremben és színházakban csaknem mindig tolopuzónokon játszanak. A ventilpuzónt katonazenekarokban használják. *P.* mint regiszter, l. *Orgona*.

**Puzzolán**, l. *Tufa*.

**Puzzolán-föld**. Természetes (vulkánikus eredetű) hidraulikus kötőanyag. (L. *Cement*.)

**Puzuoli**, l. *Pozzuoli*.

**Pückler-Muskau**, *Hermann Ludwig Heinrich*, herceg, német író, szül. Muskauban (Lausitz) 1785 okt. 30., megh. branitzi kastélyában (Kottbus mellett) 1871 febr. 4. Eleinte jogot tanult, 1803. katona lett. Az 1813-iki háborút az orosz hadseregben küzdötte végig. 1828—40-ig hosszú külföldi útra indult, melynek során Észak-Afrikát, Egyiptomot, Kis-Ázsiát és Görögországot is bejárta. Mint író leginkább a Heine nyomán fejlődő szellemeskedő útirajzot művelte. Jelentősebb művei: *Briefe eines Verstorbenen* (1830—1831); *Tutti-Frutti* (1834); *Semilassos vorletzter Weltgang* (1835); *Semilasso in Afrika* (1836); *Südstlicher Bildersaal* (1840); *Aus Mehemed Alis Reich* (1844); *Die Rückkehr* (1846—1848). Naplóját és levelezését kiadta (1873—76, 9 köt.), életét (1873) megírta L. *Assing*. V. ö. *Garam-völgyi*, *P.-M. herceg* (Atheneum 1841, I.); *Petzold*, *Füst P.* (Leipzig 1874).

**Püllna** (*Bylany*), falu Brtix cseh kerületi kapitányságban, mintegy 200 lak. Ismeretes keserűvíz-forrásairól, amelyeknek vizéből évenként kb. 50—60,000 palackkal küldenek szét.

**Pünkösdi**, ünnep, melyen a kereszténység a Szentlélek eljövételének emlékét üli; húsvét után való ötvenedik napon tartják, innen is a neve *Pentecostes* (50), amelyből a magyar *P.* származott. Hasonlóan a húsvéhoz, egész hétig tart, de csak *P.* vasárnapja nyilvános ünnep. Tertul-

ianus régi ünnepnek nevezi, tehát az apostolok idejéből való. Van vigiliája bójttel, melyen keresztvizet szentelnek.

**Pünkösdi hava**, l. *Május*.

**Pünkösdi király és királyné**, l. *Pünkösdi szokások*.

**Pünkösdi rózsza** (növ.), l. *Paeonia*.

**Pünkösdi szokások**. Az európai népeknek a keresztény vallásra térésével a régibb pogány természetimádási szokások nagyobb és jelentősebb része úgyszólván mind a keresztény egyházi ünnepkör egy-egy nevezetesebb fordulópontjához fűződött. Így a *nyári napfordulat* ősi pogánykori ünnepe a nyár első és legnagyobb ünnepéhez, a *pünkösdhöz* kapcsolódott. A *P.* mindenütt feltűnő hasonlóságokat mutatnak a lényeges vonásokban, s csak a közéjük rakódott részletekben látunk érdekes helyi eltéréseket és változatokat. Egyik legállandóbb jellemvonásuk a *pünkösdi király* vagy *királyné* körmenete, amely kisebb-nagyobb díszsel és kísérettel (sok helyütt még lóháton való menetben) történik, de majdnem mindenütt oly mitikus vonatkozásokkal, amelyek ősi *esővarázsló* szertartás nyomait sejtetik. A *P.*-nak a természetélet és a gazdasági évkör kultuszával való szoros összefüggése különben egyebek mellett még azon analógiákból is kitetszik, amelyeket e szokások téli ellenlábaskhoz, a téli napfordulat ünnepéhez mutatnak. A pünkösdi király és királyné analógiájára pl. ráakadunk már a római saturnaliák ünnepi királyában is, amint pl. a *vízkereszt-ünnepi babkirály* és a *farsangvégi v. bójtközépi* (mi-carême) *király* (illetőleg királyné) is ennek az ősi patriarchális szokásnak az emlékei közé tartozik. Hazai pünkösdi szokásaink vajmi kevés eltérőt mutatnak a hasonló szláv, román és germán szokásoktól s így csakis azokkal való folytonos egybevetés mellett tárgyalhatók a kellő módszerességgel. Becsés adatok találhatóak *Ipolyi Magyar mitológiájában* 302. s köv. l. s a *Magyar Nyelvőr* és az *Ethnographia* kötetében, különösen *Sebestyén Gyula*: A pünkösdi király és királyné, *Ethnographia*, XVII. évf.

**Pünkösdi-sziget**, l. *Aragh*.

**Pürglitz** (cseh. *Křivoklat*), falu Rakonitz cseh kerületi kapitányságban, (1910) 927 cseh lak., a Fürstenberg hercegek kastélyával, Csehország egyik legnagyobb kastélyával, amelyet 1100. építettek, IV. Károly átalakított és amelyben értékes könyvtár, okirattár és kincstár van.

**Pürkerecz** (*Purcăreni*, *Pürkeressen*), nagyk. Brassó vm. hétfalusi j.-ban, (1910) 2097 magyar és román lak. (Tr. R.)

**Püski**, kisk. Moson vm. magyaróvári j.-ban, (1920) 661 magyar lakossal.

**Püspök**. A róm. kat. egyház alkotmánya szerint a *P.*-ség a hierarchia legfőbb rangfokozatát jelenti; az érsekek, primások stb. is csak mint *P.*-ök vesznek részt az egyházkormányzásban. A *P.-i hatalom* a pápa főnökségének épségben tartása mellett a *P.*-ségben él, amely egységes és oszthatatlan; mert a *P.*-ök nem egyenként utódai az egyes apostoloknak, hanem a *P.-i* kar mint ilyen utódja az apostolságnak. Azért, hogy a *P.* bizonyos meghatározott területen a *P.-i* jog-

hatóságot gyakorolhassa, erre külön egyházi küldetés (missio ecclesiastica) szükséges. Hogy azért valaki megyére P. lehessen, arra kettő szükséges: *a)* a P.-i rangfokokat és *b)* a pápai felhatalmazás a P.-i hatalomnak az illető megyében gyakorlására. A felhatalmazás dacára azonban a P. nem átruházott, hanem saját joggal (jura proprio) gyakorolja joghatóságát. — *P.-rend* elnyerésére mindazok a kellékek szükségesek, melyek általában a felszentelésnek kellékei; különös kellékek a 30 éves életkor (a trienti zsinat óta), legalább fél évvel előbb elnyert aldiakonusi rend; a teológiai v. kánonjogi doktorság nem feltétlen kellék. A P.-i hatalomban foglalt jogosítványok összege jus episcopale v. jurisdictionis, v. lex dioecisana. Szorosabb értelemben azonban lex dioecisana alatt a P.-nek tiszteleti és jövedelmi jogait értik, melyekkel szemben a P.-i hatalomban foglalt többi jogosítványokat lex jurisdictionis-nak nevezik.

A P.-i hatalom az egyház hatalom három ágazata szerint háromféle: *a)* hittanítói; *b)* kegyosztói és *c)* kormányzási hatalom. Hittanítói hatalmánál fogva különös joga és kötelessége a hitétség és a hitegység fölött való felügyelet; a hitvallás tanítására azért P.-i felhatalmazás szükséges, mely bármikor visszavonható. A kegyosztói hatalomnál fogva a P. nemcsak az áldozópapokkal való közös jogait (jura communia), hanem a P.-i rendnek fentartott jogokat (jura propria) is gyakorolhatja; míg a kormányzó hatalomnál fogva öt megillető jogok közül említendők: a felügyeleti, a megyelátogatási, a törvényhozási és felmentési jog; az egyház javak kezelésének, javadalmak adományozásának, megyei zsinatok tartásának joga (l. még *Ordinatio*). Végül pedig a P. tiszteleti jogai és jövedelmi igényei. A felmentő (dispensatio) és feloldó (absolutio) hatalmának határait jelesül az ú. n. facultates quinquennales (ötévenként adott pápai meghatalmazás) tartalma határozza meg. A törvényhozási jog a megadóztatási jogot is magában foglalja. (L. *Egyházi adók*.)

A P.-ök rangban a bibornokok után következnek; a pápa őket venerabilis frater v. fraternitas tua-nak címezi; míg a P. magát családnevének elhagyásával írja alá (Ego N Dei et apost. Sedis gratia episcopus). Tiszteleti jogaihoz tartozik még a szállítható oltár (altare portatile) vitelének joga. Jelvényei: a P.-i süveg, bot, gyűrű, mellkereszt. A hazai P.-ök különös joga, hogy méltóságuknál fogva a főrendiháznak tagjai. A veszprémi P. a magyar királynénak kancellárja s a királynénak a házi koronával koronázója. A P.-ök kinevezése hazánkban a király joga. L. még *Episcopalismus* és *Episcopi in partibus infidelium*.

*P.-ök protestáns szempontból.* A XVI. sz. elején megindult reformátori mozgalmak folytán keletkezett egyházak közül az anglikán egyház a P.-i hivatalt s egyházkormányzati alakot meghagyta azon hatalommal, jogkörrel s azon nagymérvű javadalmazással, amellyel azt a középkorban felruházták. A lutheri reformáció szélső jobb oldalaként tekinthető svéd, norvég és dán evangélikus egyházakban is vannak P.-ök és érse-

kek, kik egyházkormányzati tekintetben is jóval nagyobb hatalmat gyakorolnak, mint más protestáns egyházak papi kormányzói, ezenkívül a világi törvények hozatalában is mint a felsőház tagjai részt vesznek; de javadalmazásuk szerény. Poroszországban, midőn I. Frigyes Vilmos porosz fejedelem a királyi címet készült felvenni 1700., felelevenítette ismét a P.-séget, kinevezvén mindkét udvari lelkészét P.-ökké, de a nép ellenszenve miatt a kísérlet folytatása abban maradt. III. Frigyes Vilmos 1816. ismét nevezett ki P.-öket a lelkészi hivatal körében szerzett érdemek elismeréséül. III. Frigyes Vilmos utóda alatt megszünt a P.-i cím osztogatása.

A hazai evangélikus, református és unitárius egyházak, bár szervezetük teljesen ellentétes a P.-i rendszerrel, felállították a P.-i hivatalt; de ennek viselői csak névben hasonlítanak a róm. kat. P.-ökhöz; jog- és hatáskörüik egészen más. A protestáns P. csak első a vele egyenlők között (primus inter pares); jövedelmének nagyobb részét az egyháztól nyeri, melynek egyszersmind lelkésze is s amelyben végzi a rendes lelkészi teendőket. E tekintetben kivételt tett a két erdélyi P., kik csupán a P.-i hivatal után kapták javadalmukat. Politikai téren csak a főrendiház újból szervezése (1885) óta van szerepük, amennyiben mind az evang., mind a ref. egyháznak hivatalukra nézve idősb három-három P.-e tagja lett a főrendiháznak; az unitárius P. is abban az esetben, ha hivatalában idősebb gondnoktársainál. Egyházi téren a P. jogköre: kormányzója egyházkerületének, elnöke a főgondnokkal együtt az egyházkerületi közgyűlésnek és törvényszéknek; tagja az egyetemes konventnek és zsinatnak; képviselője az egyházkerületnek az államkormányval és más hatóságokkal szemben, felügyelője a kerületében lévő, felekezetéhez tartozó összes iskoláknak. A P. szokta végezni a lelkész- és más kerületbeli P.-avatást. A XVI. században címük tiszteletes vagy becsületes püspök úr volt, később főtiszteletű, legújában, amennyiben főrendiházi tagok is, méltóságos és főtiszteletű.

A P. nevet a XVI. és XVII. sz.-ban inkább a kálvinisták használták; a lutheránusoknál szokásosabb volt az azzal egyjelentésű latin elnevezés: *szuperintendens*; a XVIII. sz. utóbbi felében és a XIX. sz.-ban egészen 1867-ig többször megújított helytartósági rendeletek megtiltották a protestáns egyháznagyoknak a P.-i cím használatát; de részben ezen tilalmak által keltett visszahatás folytán az alkotmány visszaállítása és a helytartóság megszüntetése után mindkét protestáns egyházban általánossá lett a P. név használása. A fentebb elősorolt országokon kívül a protestánsoknak sehol másutt nincsenek P.-eik.

**Püspökbogád**, kisközség Baranya vármegye pécsi járásában, (1920), 612 magyar lakossal.

**Püspökbot**, görbe pásztori bot (pedum, baculus pastoralis, pastorale), eredetileg támaszkodásra használt egyszerű mankós fabot, mostani alakja az 1000. év körül keletkezett. A címzetes püspökök, apátok és prépostok is használhatják bizonyos megszorításokkal ünnepélyes isteni tiszteletek alkalmával.



**Püspökfalat**, a baromfi törzsének leghátsóbb részlete, melyben farmirigyek fordulnak elő. A Balaton vidékén *leányfalatnak* is hívják.

**Püspökfalu** (*Biskupica nad Nitrou*), kisk. Nyitra vm. nagytopolesányi j.-ban, (1910) 210 szlovák lak. (Tr. Cs.-Szl.)

**Püspökfürdő** (*Szentlászlófürdő, Episcopia*), Hájó községhez tartozó (de köznyelven *nagyváradi*) fürdő Bihar vm. központi j.-ban, nagyfürdőépülettel. Tiszta hévvízforrásai szép tavat is táplálnak, melyből a meleg vizü Pecze patak ered. A tóban a *Nymphaea thermalis* dúsan tenyészik. (Tr. R.)

**Püspökgyűrű**, a püspöknek küldiszjele, mint az egyházzal kötött frigynek jelvénye.

**Püspökhatvan**, nagyk. Pest-Pilis-Solt-Kiskun vm. vácsi járásában, (1920) 1369 magyar és tót lakossal.

**Püspöki egyház**, l. *Anglikán egyház*.

**Püspöki hatóság**, l. *Ordinariatus* és *Püspök*.

**Püspöki helynök** v. *általános helytartó* (lat. Generalis vicarius), a XIII. sz. óta a püspöknek joghatóságában segédje. A P.-t a püspök rendeli ki, ami joga, de nem kötelessége. P.-ül csak világi pap, nem szerzetes rendelhető ki, s nem lehet a püspöknek rokona. Kirendelhető egyszersmindenkorra v. csak bizonyos időre, pl. a püspök távolléte idejére. A P. rangra nézve a kanonokot megelőzi; hatósága a dolog természeténél fogva átruházott és helyettesítő (delegata et vicaria auctoritas); annak terjedelmét azért a kirendelési okirat határozza meg. Különös megszorítás hiányában a P.-t az összes rendes püspöki joghatóság gyakorlása megilleti; vannak mégis némely püspöki teendők, amelyekre külön megbízás szükséges, ilyen különösen a megyelátogatás. Az érsek közhelyettese is nem érseki, hanem az is (érseki h.), hanem P., azért a tartományi püspökök felett nincs joghatósága. A P.-től megkülönböztetendők az ún. *koadjutorok*, vagyis a püspök mellé kirendelt segédek, midőn a püspök elaggott koránál v. más okból főpásztori hivatalának személyes ellátására állandóan képtelen. Hazánkban a koadjutor kinevezési joga a királyt illeti meg.

**Püspöki jelvények**, l. *Püspök*.

**Püspöki koadjutor**, l. *Püspöki helynök*.

**Püspöki közhelyettes**, a. m. püspöki helynök (l. o.)

**Püspöki mellkereszt**, l. *Mellkereszt*.

**Püspökladány**, nagyk. Hajdu vm. hajduszboszlói j.-ban, (1920) 2296 házzal és 13,244 magyar lak. Közlekedési csomópont, honnan a m. kir. államvasutaknak négy vonala ágazik el Budapest, Nagy-Várad, Debreczen és Füzesgyarmat felé. A lakosság földművelő s a 32,488 kat. holdat kitevő határában kitűnő gabonát termel. Élénk terménykereskedelem; vásárok. Járásbíró, csendőrör, kir. közjegyző, posta-, táviró- és távbeszélő hivatal, több pénzügyintézet. A vasúti állomás építése alkalmával készített ártézi kút vízzel együtt földgáz is jutott itt felszínre (Magyarországon először), melyet sokáig a vasúti állomás épületének világítására használtak fel.

**Püspökladány-füzesgyarmati helyi érdekű vasút** Püspökladánytól Füzesgyarmatig 1898

dec. 9. megnyitott, rendes nyomtávolságú, 37-1 km. hosszú, gőzüzemű helyi érdekű vasút a Máv. kezelésében.

**Püspöklak**, kisk. Baranya vmegye pécsváradi j.-ban, (1920) 974 német lak.

**Püspöktele**, nagyk. Csanád vmegye központi j.-ban, (1920) 2845 magyar lak.

**Püspökmárok**, kisk. Baranya vm. pécsváradi járásában, (1920) 573 német, horvát és magyar lakossal.

**Püspöknádasd**, kisközség Baranya vm. pécsváradi járásában (1920) 2525 német és magyar lakossal.

**Püspökség**, a püspök hivatala és méltósága; a püspöki megye, vagyis a terület, amelyre a püspök hatósága kiterjed.

**Püspöksüveg**, l. *Főveg*.

**Püspöksüveg** (*Mitra papalis L.*, állat), az Előlkopoltyús csigák rendjének Keskeny nyelvűek alrendjébe tartozó tengeri csigafaj. Csigaháza orsóalakú, tekervényei magasak; bemélyedt pontok haránt soraival díszített; fehérszínű és tömötten álló piros foltokkal tarkázott; a piros foltok szabálytalan haránt sávokba rendeződöttek; tekervényeinek felső szegélyén fogszerű kiemelkedések vannak. Tengelye öt-redős. Hossza 11—13 cm. Hazája Kelet-India. Fajrokonai között a legszébb.

**Püspöksüveg** (növény), l. *Epimedium*.

**Püspöksüveggomba** (növény), l. *Helvella*.

**Püspökszenterzsébet**, kisk. Baranya vm. pécsváradi járásában, (1920) 627 magyar és német lakossal.

**Püspökszentlászló**, kisk. Baranya vm. pécsi j.-ban, (1920) 113 német lak.

**Püspökszilágy**, nagyk. Pest-Pilis-Solt-Kiskun vm. vácsi j.-ban. (1920) 1124 magyar lak.

**Püttlingen**, porosz falu a trieri közigazgatási kerületben, (1910) 16,757 lak., jelentős közsébnányással.

**P. W.**, természetrajzi nevek után, l. *P. M.*

**pxt.**, a latin *pinxit* (festette) rövidítése.

**Py...** alatt nem talált szók **Pi...** alatt keresendő.

**Pyæmia** (gör.-lat.) a. m. genyverűség, l. *Vérmérgezés*.

**Pyat** (ejtsd: piá), *Félix*, francia író, szül. Vierzonban (Cher) 1810 okt. 4., megh. St.-Gratienban 1889 aug. 4-én. Különböző republikánus ellenzéki lapnak volt munkatársa és több szindarabot írt, u. m.: *Arabella* (1838); *Les deux serruriers* (1841); *Diogene* (1846) és *Le chiffonnier de Paris* (1847). 1848. Cher département a constituanteba választotta, ahol a hegypart egyik fő képviselője volt. Mint a jul. 13-iki lázító kiáltvány egyik aláíróját a bíróság üldözte, s ekkor külföldre menekült. 1869. visszatért Franciországba, de már néhány hó múlva a Rappelben közzétett cikkéért félévi fogságra ítélték, mire Londonba szökött, ahonnan az 1870 szept. 4-iki forradalom hívta vissza. Páris ostroma alatt a Combat és a Vengeur c. lapokat adta ki. 1871 márc. 18. után a párisi communeben vett részt s midőn a versaillesi hadsereg Párisba vonult, P. menekült, mire 1873. in contumaciam halálra ítélték. Azóta Londonban élt, ahonnan a Párisban megjelenő Commune affranchie c. hír-

lapot vezette. Az 1880 júl. 14-iki amnesztia alkalmából visszatért Párisba.

**Pycnidium** (növény), a gombák termőtestének egyik alakja (l. *Gombák*).

**Pycnogonidae** (állat), az Ászkapókok tudományos neve. Egyértelmű a *Pantopoda* névvel. L. *Pantopoda*.

**Pycnogonum** (állat), az Ászkapókok (l. *Pantopoda*) csoportjába tartozó állatnem. 5 faj ismeretes, melyek közül az európai tengerpartokon közönséges a parti ászkapók (*P. littorale* Müll.); hossza 8 mm.

**Pycnonotus** (állat), l. *Bülbül-félék*.

**Pycnophyllum** *Brongn.* (növény), l. *Cordaitaceae*.

**Pydna**, l. *Pidna*.

**Pyelitis** (gör.) a. m. vesemedencegyulladás, l. *Vesebetegségek*.

**Pyelonephritis** (gör.), a vese és vesemedence együttes gyuladása, l. *Vesebetegségek*.

**Pygela**, ókori város Kis-Azsia Ny.-i partján, Efezus közelében.

**Pygmaeus könyv**, l. *Kolibri könyv*.

**Pygmaeusok** l. *Pigmeusok*.

**Pygmalion**, l. Ciprus-sziget mesés királya. Mint szobrász, a maga alkotta női szoborba halálisan beleszeretett s addig könyörgött az istenekhez, míg azok a szobrot megelevenítették. Akkor boldogan egyesült vele s Paphos nevű fia született. — 2. Belos fia, Dido (l. o.) öccse.

**Pygme** (gör.), l. *Ökölvívás*.

**Pygopodes** (állat), l. *Farlábuak*.

**Pygostyl** (gör.), madaraknál a farkcsigolyák összeolvadásából keletkezett csontdarab tudományos neve.

**Pykna**, l. *Diésis*.

**Pylades**, a phokisi Stophiosnak és Agamemnon húgának, Anaxibiának fia, Orestes (l. o.) testilelki jó barátja. Barátságuk közmondásossá vált. Pylades hű osztályosa volt Orestesnek élete minden válságos dorgában. Miután a taurusok földjéről hazahozták Iphigeniát, P. nőül vette Orestes nénjét, Elektrát.

**Pylae** (gör. *pylai*) a. m. kapu, hegyszoros, pl. *Thermopylae*.

**Pylae Ciliciae**, l. *Gülek-Boghaz*.

**Pylaei szövetség** a neve olykor az amfiktion ligának (l. *Amfiktionok*), mert ez nemcsak Apollon delhibeli szentélyét, hanem Thermopylae mellett Demeter templomát is gondozta.

**Pylon** (gör.), l. *Pilon*.

**Pylorospasmus** (gör.), l. *Gasztroszpaasmus*.

**Pylorus** (gör.), l. *Gyomor*.

**Pylorus-stenosis**, a gyomor kimeneti részének (pylorus) szűkülete, mely rendszerint azáltal jön létre, hogy a gyomor ezen részét valamely fekély következtében keletkezett heg, vagy valamely álképlet foglalja el. Ennek következtében a gyomor nem képes tartalmát a normális idő alatt kiüríteni, úgy hogy a táplálék egy része a gyomorban visszamarad. A visszamaradt tápláléknak célszerű kiürítése céljából előbb a gyomor izomzatának fokozott működése áll elő, mely vékony hasfalú egyéneknél sokszor szabad szemmel látható. A visszamaradt gyomorbennék ezután a gyomornak tágulatát idézi elő és ha a

tágult gyomorban sem fér többé el, akkor hányás következik be.

**Pylos**, ókori városok, l. *Pilosz*.

**Pym** (ejtsd: pimm), *John*, angol politikus, szül. Sommersetshire grófságban, megh. 1643 dec. 6. A parlamenti ellenzékhez tartozott s 1640 novemberben *Hampdennel* (l. o.) együtt ő szerkesztette meg *Strafford* miniszter ellen a vádiratot. Ettől kezdve az ellenzék egyik legelszántabb vezére volt s ő is azon öt képviselő közé tartozott, akiket 1642 januárban *I. Károly* el akart fogatni. De megmenekült, s a londoni nép nagy diadallal vitte vissza a parlamentbe. 1643 szeptemberben ő közvetítette az angol parlament és a skót rendek szövetségét, de nemsokára meghalt. V. ö. *Disraeli*, *Eliot*, *Hampden* and *P.* (London 1836); *Smith*, *Three English statesmen* (London 1882, 3. kiad.).

**Pynaert** (ejtsd: péjárnart), *Edouard*, belga pomológus, szül. Gentben 1835 máj. 29., megh. u. o. 1900 okt. 28. 1861-ben a genti kertészeti iskola tanára. A gyümölcstermés köréből számos alapvető művet írt. Igy: *Les serres-vergers* (Gent 1861, 4 kiad. 1888); *Arboriculture fruitière* (Gent 1860). Részt vett a *Jarbook* vor *Hoofbouwkunde*, a *Flore des Serres* et des *Jardins*, *Revue del'Horticulture Belge* és a *Bulletin d'Arboriculture* szerkesztésében.

**Pyobacillosis**, a sertések, leginkább fiatal malacok fertőző betegsége, melyet rövid, vékony, pálcikaformájú baktérium okoz, amely a lélegzőszervek izzadmányában és a tályogokban nagy számban megvan. A *P.* genyes hörgőhurttal, tüdőgyuladással, izületgyuladással, vastagbélhurttal és a test különféle helyein keletkező genyes góccokkal jár. A betegek köhögnek, étvágytalanok, hasmenésben szenvednek, vérfogyottakká lesznek, a bőrükön himlőszerű kiütések v. a koszosságra emlékeztető varok keletkeznek, lesóványodnak és nem ritkán nagyobb számban is elhullanak. Összetévesztik néha a sertésvészellel, noha ettől mind oktanilag, mind pedig a kóros elváltozások tekintetében lényegesen eltér. Hazánkban is gyakori betegség.

**Pyobacillus caprae et ovis**, l. *Luvre*.

**Pyocyanae**, a *bacillus pyocyaneus* tenyésztéséből készülő gyógyszer, melynek állítólag jelentékeny baktériumölő hatása van. Feloldja a baktériumokat. Különösen a felső légutak betegségeinek helyi kezelésére használják.

**Pyon** (gör.) a. m. geny, genyedség; összetételekben *pyo*, a. m. genyes, pl. *pyothorax* a. m. genyes mellkas.

**Pypin**, *Alekszandr Nyikolajevics*, orosz irodalomtörténetíró, szül. Szaratovban 1833, megh. Szent-Pétervárott 1904 nov. 26. (dec. 9.) 1897-től a szentpétervári tudományos akadémia rendes tagja volt. *P.* nagy érdemeket szerzett az irodalom történetének kutatásával. Szigoruan tárgyilagos író, ez ad nagy értéket munkáinak. Igen sokat írt. Főművei: *Istorija russkoj etnografii* (Az orosz etnografia története, 4 köt., Szent-Pétervár 1897—1894); *Istorija russkoj slovesnosti* (Az orosz irodalom története, 4 köt., u. o. 1898—99) és *Istorija slavjanskich literatur* (A szláv irodalmak története, 2 köt. u. o. 1880). Számos műve németre is le van fordítva.

**Pyr**, fényegység a fotometriában. L. *Fotometria* és *Hefner-fény*.

**Pyr** és *pyro* (a gör. πῦρ a, m. tűz szótól), összetételekben gyakori; az itt nem találtakat *pir* . . . és *piro* . . . alatt kell keresni.

**Pyralidae** (állat), l. *Tüzipillek*.

**Pyralis** (állat), l. *Tüzipille*.

**Pyramis**, l. *Gúla*.

**Pyramus** és **Thisbe**, Ovidiusból ismert babiloni szerelmes pár; szüleik tilalma miatt csak házuk közös falának repedésén keresztül beszélhetnek egymással. Találkozót adnak egymásnak a városon kívül Ninus sírjánál. Thisbe korán érkezik s egy oroszlán elriasztja. Elejtett fátyolát az oroszlán széttépi. A későn érkező Pyramus a széttéptt fátyol láttára öngyilkos lesz, majd Thisbe is követi a halálba. A népszerű történetet 1604. Israel Samuel strassburgi lelkész dramatizálta, de ismertebb Shakespeare paródiája a Szentivánéji álomban. Nálunk Gyöngyösi István szötte bele Kemény János II. énekébe és Charikliája 12. énekébe.

**Pyranthren**, l. *Indantrén*.

**Pyrawarth** (*Pirawarth*), falu és fürdő Gross-Enzersdorf alsóausztriai kerületi kapitányságban, (1910) 1403 lak., vasas forrással.

**Pyren**, l. *Pirén*.

**Pyrenées-Basses**, francia département, l. *Basses-Pyrenées*.

**Pyrenées-Hautes**, francia département, l. *Hautes-Pyrenées*.

**Pyrenées-Orientales**, département Dél-Franciaországban, amelyet az egykori Roussillonból és Languedoc egy részéből alkottak. Ariège, Aude départementok, a Földközi-tenger, Spanyolország és Andorra köztársaság határolják. Területe 4145 km<sup>2</sup>, (1921) 217,503 lak. P.-nek 3 arrondissementja van: Céret, Perpignan és Prades. Fővárosa Perpignan. V. ö. *Alard*, Geographie historique des Pyrenées-Orientales (Perpignan 1860); *Taillefer* Le dép. des P.-O. (u. o. 1891).

**Pyreneus** (hegyek, félsziget és béke), l. *Pireneusi* (béke, félsziget, hegység).

**Pyrenoid** (növény). Az alsóbbrendű moszatok csillag-szalagalakú klorofill-testecskéiben levő kerek protein-szemecske, melyben egyes esetekben fehérjekristály van és apró keményítő-szemcskék veszik körül.

**Pyrenomycetes** (növény), a gombák Ascomycetes csoportjának gazdag sorozata, melyre a korsóalakú, csúcsán nyitott perithecium jellemző (l. *Gombák*). Ide tartozik a *Hypocreaceae* család az anyarozzsal és a gazdag *Sphaeriaceae* család.

**Pyretica** (gör.-lat.) a m. lázellenes szerek, l. *Lázcsökkentő szerek*.

**Pyretus**, folyó, l. *Pruth*.

**Pyrexia** (gör.), lázas állapot.

**Pyrgas**, *Hoher*, az Enns-völgyi Alpok 2244 m. magas csúcsa.

**Pyrgom**, l. *Fassait*.

**Pyrgopolynices** (Bástya-ostromló), Plautus dícső katonájának (Miles gloriosus) a neve.

**Pyrgosz**, több város neve, l. *Pirgosz*.

**Pyrgoteles**, görög művész a Kr. e. IV. sz. második felében, aki főleg metszett kövek (gemmák)

készítésében vált ki. Nagy Sándor öt bizta meg arcképe köbmetzséseivel.

**Pyrheliometer** (gör.) a. m. naptűzmérő, l. *Pirheliométer*.

**Pyriphlegethon**, l. *Phlegethon*.

**Pyrker János László** (*felsőőri*), egri érsek, szül. Nagylángon (Fehér vm.) 1772 nov. 2., megh. Bécsben 1847 dec. 2. 1792-ben a ciszterci rendbe lépett Lilienfelden (Alsó-Ausztria). A teológiát St.-Pöltenben elvégezvén, 1796. pappá szentelték. 1807-ben türnitzi plébános lett, 1811 lilienfeldi prior, 1812. u. o. apát. 1818-ban szepesi püspök lett, mint ilyen tanítóképzőt alapított. 1820-ban velencei patriarcha, 1821. dalmát primás és császári titkos tanácsos. 1827-ben egri érsek lett. P. buzgó pap, a tudomány és művészetek pártolója volt. Jótékonyága különösen oly nagyszabású volt, hogy mint szegények atyját emlékpénzzel tisztelték meg. Egerben tanítóképzőt és rajziskolát alapított, az egri nagy templomot fölépítette, az omladékvarát kálváriává alakíttatta, a nemzeti muzeumnak nagybecsű és ritka műzsléssel gyűjtött képtárt adományozott, a karlsbadi és gasteini fürdőkben, hol gyógyulást keresett, katonai kórházakat alapított stb. P. német költő is volt. Költői művei ezek: *Historische Schauspiele* (Die Korwinen, szomorújáték 1 felvonásban; Carl der kleine, König von Ungarn, szomorújáték 5 felvonásban; Zrini's Tod, szomorújáték 5 felvonásban 1810); *Tunisian* (eposz 1819, 1826. átdolgozta *Udvardy* Ignác, 1839); *Perlen der heiligen Vorzeit* (1821, fordította *Kazinczy* Ferenc, Szent Hajdan gyöngyei címmel); *Rudolph von Habsburg* (Rudolphias, eposz 1825, 1826); *Bilder aus dem Leben Jesu u. der Apostel* 1842 és 1843); *Lieder der Sehnsucht nach den Alpen* (Suttgart 1845). Összes költői műveit 3 kötetben kiadták Stuttgartban 1845. A Magyar Tudományos Akadémia 1844. tiszteleti taggá választotta.

**Pyrmont**, l. Waldeck volt német fejedelem-séggel elválaszthatatlanul egybekötött *fejedelem-ség* a porosz Minden, Braunschweig és Lippe közt 65.5 km<sup>2</sup> területtel, (1910) 9425 lakossal. Hegyekkel takart és az Emmer öntözi. 1625 óta van Waldeck-kelet egyesítő. — 2. *P.*, az ugyanily nevű volt fejedelem-ség *fővárosa*, az Emmer és vasút mellett, a Bomberg lábánál, (1910) 1593 lak., ásványvízforrásokkal és látogatott fürdőkkel, a waldecki fejedelem kastélyával.

**Pyro** . . . alatt nem talált szó *Piro* . . . alatt keresendő.

**Pyrochroa coccinea** (állat), l. *Bibornok-bogár*.

**Pyrochroidae** (állat), l. *Tüzbogarak*.

**Pyrochroit**, l. *Mangán hidroxidjai*.

**Pyrolusit**, l. *Barnakő*.

**Pyrondikarbonsav**, l. *Kelidonsav*.

**Pyrop**, l. *Pirop*.

**Pyrophorok**, l. *Pirofórok*.

**Pyrophorus** (állat), l. *Kukujó*.

**Pyroplasma**, egysejtű, a trypanosomákkal rokon élőlények; a Texas-láz okozói.

**Pyrosis** (gör.) l. *Gyomorégés*.

**Pyrosoma** (állat), az ascidiák (Ascidia) rendjébe tartozó zsákállat-nem (l. *Zsákállatok*). Szabadon úszó, átlátszó, kocsonyanemű telepeket

alkot. A henger- vagy csőalakú telep számos egyes egyénből áll. Az egyes egyének kopolytú- és kiürítő nyílása úgy van elhelyezve, hogy a kopolytúnyílás kifelé, a kloakanyílás pedig a telep közös belső üregébe nyílik. Világító képességéről nevezetes, ezért tűzestestű zsákállatnak is nevezik. A gerjesztett fény igen élénk és zöldeskékes színű. 200 méter mélységig a melegebb tengerekben él; kivételesen nagyobb mélységeken is található. Legismertebb a *Pyrosoma atlanticum* Péron, mely a Földközi-tengerben él; telepének hossza 15—20 cm. A Földközi-tengerben és az Atlanti-óceánban él a *Pyrosoma giganteum* Les., melynek telepe 20—35 cm. hosszú.

**Pyrosomidae** (állat), az aszceidiák (l. o.) egyik családja. Két neme és tíz faja ismeretes. Legközönségesebb a *Pyrosoma*-nem (l. *Pyrosoma*).

**Pyroxén**, l. *Piroxén*.

**Pyroxilin**, l. *Lögyapot*.

**Pyrrha**, Deukalión (l. o.) felesége.

**Pyrrhichius**, a régi metrikában mint két rövid szótagból álló versláb szerepel; azonban ilyen ütemekből álló sor nincs. (Máskép *dibrachys*, l. *Dibrachisz*).

**Pyrrhacorax** (állat), l. *Havasi csóka*.

**Pyrrhacorax apterus** (állat), l. *Bodobács*.

**Pyrrhon** Eliszből, görög szkeptikus filozófus, Kr. e. 376—270 körül élt; Anaxarchost, Demokritos tanítványát elkísérte Nagy Sándor keleti hadjárataiban egészen Indiáig. Később iskolát alapított szülővárosában. Nem írt semmit; már az ókorban is csak tanítványa Timon (Phliosból) révén ismerték gondolatait. Azt tanította, hogy a dolgokat nem ismerhetjük meg (akatalepszia) s azért tartózkodnunk kell ítélet mondásától (epoché). A gyakorlati életben bölcs az, ki lelki nyugalmát megóvjva, külsőségek iránt közömbös s általában nem jó ki a sodrából (ataraxia). V. ö. R. *Richter*, *Der Skepticismus in der Philosophie* (l. Leipzig 1904).

**Pyrrhopin**, l. *Chelidonin*.

**Pyrrhos**, Achilleus és Deidameia fia, más néven *Neoptolemos* (l. o.).

**Pyrrhos**, Epirus királya, ki családfáját Achilleus fiáig, Pyrrhosig vagy Neoptolemosig vezette fel, szül. Kr. e. 318., megh. 272. Már 12 éves korában örökölte atyja, Aiakides trónját, de 301. sógorához, Demetrios Poliorketeshez volt kénytelen Kassandros üldözése miatt menekülni. Később Alexandriában I. Ptolemaios mostohaleányát vette nőül és az ő támogatásával szerezte vissza 295. trónját. A tarentumiak hívására 280 tavaszán 25,000 emberrel és 20 elefánttal átkelt Itáliába, hogy egy görög-itáliai birodalmat alapítson. A Siris folyó mentén legyőzte P. Valerius Laevinust, a római konzult, de a római szívósság előnyös békekötéshez nem juttatta. 279. ismét győzött az apuliai Ausculumnál, de oly sok katonája veszett el — s ezért jelenti a *pyrrhusi győzelem* a nyereségnél nagyobb veszteséget, — hogy Itáliát otthagytta és a szirakuzaiak kérésére átkelt Sziciliába a karthagóiak ellen. Lilybaeum és Messana kivételével csaknem az egész szigetet elfoglalta már, de önkényes szigorúságával lázadásokat keltett a városokban, azonkívül szorongatott szövetségesei, a számnikok is arra bir-

ták, hogy 276. visszatérjen Itáliába. 275-ben Manius Curius Dentatusszal szemben Beneventumnál teljesen kudarcot vallott. Visszavonult tehát Epirusba. A spártai Kleonymos hívására hadat vezetett Görögország elfoglalása végett, de Spártánál vereséget szenvedett, Argos ostrománál pedig egy rádobott tégla agyonütötte. V. ö. *Hertzberg*, König P. (Halle 1870); *Skala*, *Der Pyrrhische Krieg* (Berlin 1884); *Schubert*, *Geschichte des P.* (Königsberg 1894).

**Pyrrhula** (állat), l. *Pirók*.

**Pyrrhura** (állat), l. *Papagályok*.

**Pyrrhus**, l. *Pyrrhos*.

**Pyrrhusi győzelem**, l. *Pyrrhos*.

**Pytelia** (állat), l. *Díszpintyek*.

**Pythagoras**, 1. görög filozófus, Mnesarchos fia, szül. Szamoszban Kr. e. 580—570 körül, 540—530 körül Olaszországba került s 500 körül meghalt. Működésének fő tere Alsó-Olaszország volt; itt alapította Kroton városában azt a szövetséget, mely korántsem volt pusztá filozófiai iskola, hanem vallás-erkölcsi és politikai egyesület, melynek súlya és hatalma igen nagy lett. Eszövetkezés nyilván az akkori miszteriumok módjára keletkezett, de az erkölcsi újjászületésre való törekvés egészen más jelleget adott neki; a szövetség testi, művészi és főleg tudományos gyakorlatok középpontja lón, s a matematikát egészen a IV. századig főleg a pythagoreusi iskola művelte. A pythagoreusok az arisztokrata alkotmány védői voltak és Kroton meg más városok fölött ők uralkodtak. A demokrata párt felülkerekedvén, el is űzte P.-t Krotonból, ahonnan azután — mondják — Metapontumba költözött s itt halt meg. Halála után talán ötven évvel, talán még később (Zeller 440—430) a pythagoreusi szövetség hatalma általában megszűnt; a szövetség házat Krotonban felégették s mindenütt üldözték s ölték őket. A menekülők közt volt Philolaos, Lysis, Epaminondas tanítója. A IV. sz. kezdetén Tarentumban a híres Archytas uralkodik, az utolsó nagy pythagoreusi mester; ő utána csak a pythagoreusi miszteriumokban marad fenn az egykor hatalmas szövetség emléke.

P.-tól nem maradt fenn írás, talán nem is írt semmit. Filozófáját Platon és Aristoteles megjegyzéseiből és részben Philolaosból kell rekonstruálnunk. Minden a világon, mondják a pythagoreusok, számbeli viszonyok szerint van rendezve; a szám ismerteti meg velünk a dolgok rejtett mivoltát, a szám kormányozza a mindenséget, az emberek műveit, a zenét, a kézművet. Innét keletkezett azután az a meglepő, részint naiv, részint az absztrakció legmagasán járó fölfogásuk, hogy a szám a dolgok mivolta, hogy minden számokból áll, mindeu — szám. A szám, a számbeli viszony, a számbeli törvény tehát nem valami, amit a dolgok tulajdonsága, viszonya gyanánt ismertünk meg, hanem ez az, amiből a dolgok készültek, ez a dolgok veleje és állománya. A szám pedig páros vagy páratlan; a páratlan nem osztható kettővel, határt vet az osztásnak, azért a páros határ nélkül való, a páratlan pedig határozott. Ebből keletkezik az az alapelv, hogy a páros és páratlan, vagy a határozott és határtalan a számok és dolgok elemei.



A páratlan: a határoló, a formáló, a forma, a páros: a határtalan, az anyag. De mi tartja össze ezeket az ellentéteket? A harmonia, mint a sokfélének egysége s az ellentétesnek megegyezése. Azért mondhatni, hogy minden: szám, vagy: minden harmonia (Zeller). A dekadikus rendszerből indulnak ki s minden számnak külön szerepet adnak. A legtökéletesebb szám a tíz, azután a potentialis tíz (tetraktys), t. i. a négy első szám ( $1 + 2 + 3 + 4 = 10$ ) összege, mely esküformulájukban is előfordul. A *szférák harmoniája* talán P.-tól ered; azon alapszik, hogy a hét bolygó szférája oly távolságban van egymástól, mely megfelel a húrok hosszúságának harmonikus hangokrál. Állítólag csak P. halotta ezt a harmoniát. A lélek is harmonia, valószínűleg a test harmoniája. P. tanítja a lélek-vándorlást, továbbá, hogy a nagy év (10,000 év) eltelte után a világ addigi folyása a legcsekélyebb részletekig ismétlődik. A később keletkezett ú. n. aranyénekekben foglaltatnak a pythagoreusi erkölcsi elvek, melyek sokban aszketikus jellegűek; tisztelni kell az isteneket, a hatóságokat, a törvényeket, szeretni a hazát, hűséget tartani a barátoknak, magát vizsgálni, mértékletesen és tisztán élni stb. A töredékeket teljesen összegyűjtötte *Mullach*: *Fragm. phil. I—II.*

P. mint matematikus is nagy eredményeket ért el. Ismeretes tétele a *derékszögű háromszögről* (l. o.); ő hozta be a törzsszámok és összetett számok közötti megkülönböztetést, az összemérhető és össze nem mérhető vonalakat stb. *P.-féle háromszög* az olyan, melynek oldalai közötti viszony racionális számok által fejezhető ki. *P.-féle számok* olyan egész számok, melyek az  $x^2 + y^2 = z^2$  egyenletnek eleget tesznek. *P.-féle számoló tábla* az egyszerű. V. ö. *Rothembücher*, *Das System der Pythagoreer* (Berl. 1867); *Chaignet*, *Pythagore* stb. (2 köt., Paris 1873); *W. Bauer*, *Der ältere Pythagoreismus* (Bern 1897).

2. *P.*, rhegioni születésű görög szobrász a Kr. e. V. sz. első felében. Tevékenysége kb. 480—450 közé esik. Alkotásai legnagyobbbrésztatletikai tárgyúak voltak, de ezeken kívül híres volt sebésült Philoktetese, és a Python kígyóval küzdő ijazó Apollója is, melyet Kroton számára készített. P. nem nyugodtan álló, hanem merész, mozgásban levő alakok ábrázolásával tünt ki; a mozgásban levő emberi test ritmusának problémája egész életén át foglalkoztatta. Ha hiteles műve nem maradt is fenn, Myronnal párhuzamos úttörő munkásságának a hatását emlékműgunkban fölismerhetjük. V. ö. *Lechat*, *Pythagoras* (Paris).

**Pythagoras babja** (növény), l. *Nelumbo*.

**Pythagoras-féle jelvény**, misztikus jel, szokottabb néven *pentagramma* (l. o.).

**Pythagoras tantétele**, l. *Derékszögű háromszög*.

**Pytheas**, görög hajós és csillagász Massiliából (a mai Marseille). Ő volt az első, ki Kr. e. 330 körül a nyugati és északi Európa partjait körülhajózta Gadesz-tól Thuléig. Erről az utazásáról *Az Oceán című munkájában* számolt be. Ő állapította meg legelőször, hogy milyenek mutatkozik a Nap látszó mozgása a sarkkörök közelében és felismerte, hogy a sarkmagasság és geográfiai szélesség egyenlő nagyok. Műveinek fenmaradt töredékeit Schmeckel adta ki 1848. V. ö. *Müllenhoff*, *Deutsche Altertumskunde* (Berlin 1870); *Hergt G.*, *Die Nordlandsfahrt des P.* (Halle 1893).

**Pythia** volt a neve Delfiben a papnőnek, aki Apollon nevében jóslatokat mondott. L. *Delfi jóshely*.

**Pythiák**, l. *Pythói játékok*.

**Pythiambikus strófia**, két sorból áll, az első hexameter, a második négy iambus. Ez az egyik faja (ilyen Horatius 14. és 15. epodosa). A másikban a második sor iambikus trimeter (12 iambus). Ilyen Horatius 16. epodosa.

**Pythios** (gör.) a. m. pythói, azaz delphii. A delphii Apollon mellékneve, ki a Python (l. o.) nevű sárkányt megölte.

**Pytho**, Delfi őskori neve.

**Pythói játékok** (*Pythia*), a négy nagy görög nemzeti játék között jelentőségre az olympiai után következik, melyet a Python sárkányt leterítő Apollon tiszteletére négyévenként, az Olympiasz-idszámítás 3. évében augusztus közepe táján rendeztek a delfibeli amfikcióniak. K. e. 586-tól kezdve az eredetileg csupán zenei versenyekhez birkózó-, kocsi- és lovasversenyeket is csatoltak, de a legnagyobb súlyt ezután is a zenei versenyekre vetették. Ezekben nagy szerepet játszott a síppal kísért pythói *nomosz*-dal, mely Apollonnak a sárkánnyal vívott küzdelmét adta elő. Versenydíj az Apollonnak szentelt babér- és pálmaág volt. E játékokat valószínűleg a K. u. IV. sz. végéig megtartották. V. ö. *Krause*, *Die Pythien, Nemeen und Isthmien* (Leipzig 1841); *Aug. Mommsen*, *Delphika* (Leipzig 1878).

**Python**, félelmetes sárkány, Gaia fia, a delphii jósszék őrzője a Parnassos szakadékaiban; Apollon nyila ejtette el. L. *Delfi jóshely*.

**Python** (állat), l. *Óriáskígyók*.

**Pythoniasmus** (gör.-lat.), jóslás természetfölötti sugallásokból; a babonáságnak (superstitio) egy faja.

**Pyuria** (gör.) a. m. genyvizelés (l. o.).

**Pyxis**, *Íránytű*, csillagkép a déli égen néhány szabad szemmel látható csillaggal.

**Pyxus**, folyó, l. *Busento*.

**Pz.**, lat. rovarnevek után *Panzer Franz* (l. *Panz.*) nevének rövidítése.

# Q.

**Q, q**, a latin ábécé 16-ik betűje, a görög kappából, ez pedig a feníciai kophból lett (l. *Írás*). A latinban mindig *u*-val írták s a *qu*-nak *kv*-hez hasonlító hangzása volt, ez megmaradt az olaszban, de a francia, spanyol, portugál kiejtésben pusztán *k* hanggá lett.

**Q**, vagy *Qu.*, római fölíratokon s kéziratokon Quintus, Quintius, Quaestor, Quirinus.

**q** a métermázsa jele.

**q** a nyomdászatban a. m. *negyedrét*.

**Qauamah**, néptörzs az egyiptomi Szudánban, átmenetet alkot a hamiták és a szudáni négek között.

**Q. B.**, az angol *Queen's Bench* rövidítése, lásd *King's Bench*.

**Q. b. f. f. s. a. m.** *quod bonum, felix faustumque sit* (lat.), jó, szerencsés és kedvező legyen.

**Q. C.**, az angol *Queen's Counsel* rövidítése. L. *Counsel*.

**qcm**, a négyzetcentiméter rövidítése. Általánosabb a  $cm^2$  jelölés.

**Q. D. b. v. a. m.** *quod Deus bene vertat* (lat.), Isten fordítsa jóra.

**q. e. a. m.** *quod est* (lat.), azaz, t. i.

**q. e. d. a. m.** *quod erat demonstrandum* (lat.), ezt kellett bebizonyítani.

**Q. et G.**, l. *Quoy et Gai*.

**Q. f. f. f. s. a. m.** *quod felix, faustum, fortunatumque sit* (lat.), boldog, kedvező és szerencsés legyen.

**qkm**, a négyzetkilométer rövidítése. Általánosabb a  $km^2$  jelölés.

**qm**, a négyzetméter rövidítése. Általánosabb a  $m^2$  jelölés.

**qmm**, a négyzetmilliméter rövidítése. Általánosabb  $mm^2$  jelölés.

**Q. pl.**, a latin *quantum placet* (ahány tetszik) rövidítése.

**Q. r.**, a latin *quod rectum* (ami helyes) rövidítése.

**Q. s.**, a latin *quantum satis* (amennyi elegendő) rövidítése. Orvosi recepteken fordul elő ilyen esetben a gyógyszerész a belátása, illetőleg a szükség szerinti mennyiséget veheti a szerből. Csak akkor írhatja az orvos, ha indifferens hatású oly szerről van szó, mely a gyógyszeralak megkésztéséhez mintegy technikai okból szükséges.

**Qua** (lat.), amennyiben, mint.

**Quader** v. *kváder* (a lat. *quadrus*-tól), kockalakban vagy paralelopipedon alakjában megmunkált kő vagy követ utánzó vakolás. A Q.

homloksíkja lehet egészen síma, dorozsmált vagy többé-kevésbé erőteljes profillal bíró (rusztika). A kő-Q. a fal külső felületének burkolására szolgál, s ez esetben a szilárdabb tartás miatt egyes rétegek mélyebbre nyúlnak be a falba (bekötő kövek). A Q.-kövek simára megmunkált álló és fekvő hézagait rendszerint vékony ólomlemez vagy finom mészpép tölti ki, ritkábban vakolat vagy cement. A vakolatból imitált Q.-ezésnek művészi értéke nincs. Gyémánt-Q., midőn a faragott kő külső felületét a csiszolt ékkövek síkjainak szellemében képezik ki. Főleg a német renaissanceban találjuk.

**Quaderhomokkő**, a krétaszisztéma szenonemelésének igen gyakori, helyenként uralkodó kőzete Németországban, mely majd finom, majd durva szemű, helyenként egészen konglomerátos minőségű. Mivelhogy a rétegeességgel merőleges elválás párosul, a kőzet nagy, széles oszlopszerű vagy pedig quaderes darabokban válik szét, innen a neve.

**Quaderozás** (*kváderozás*). Valamely épület homlokzatán látható faragott kövek vagy azok utánzatának beosztása, álló vagy fekvő hézagainak rajza. L. *Quader*.

**Quádok**, a suévek csoportjához tartozó germán néptörzs, a markomannok keleti szomszédai a mai Morvaország területén, talán ezeknek csak egyik ágazata; K. u. 166. velük együtt ostromolták Aquileját s ez időben a Morva folyótól keletre, hazánk ÉNy.-i felvidékén laktak egészen a Garam folyóig. Erről tanuskodnak ama sáncok, melyek e folyó mellett Kéménd és Bény között Uj-Barsig haladnak; egy másik sáncuk az Ipoly vonalat védte Szóbtól Selmeczig. Innen többször betörték Pannoniába és Marcus Aurelius császár ellenük is harcolt. A III. sz.-ban K. felé húzódtak és a szarmatákkal együtt nyugtalanították a római birodalom ÉK.-i provinciáit. Az V. sz.-ban a vandálokkal Galliába törtek és egészen Hispániáig hatoltak. Később teljesen beolvadtak a suévek v. suávok közé. V. ö. *Kirchmayr*, *Der altdeutsche Volksstamm der Quaden* (2 köt., Wien 1888—93.); *Nagy Géza*, *Magyarország története a népvándorlás korában* (Mill. tört. I. k.).

**Quadra**, sziget, l. *Vancouver*.

**Quadrigena**, a régi ker. egyházban 40 napos szigorú böjtös vezeklés. — *Qu.-búcsú* ennek megfelelőleg elengedése az ideigvaló büntetéseknél.

**Quadragesima** (lat.), a kat. egyházban tulajdonképen a negyvenedik nap a húsvét ünnepe előtt, vagyis az a nagybőjtbe eső vasárnap, amelytől nagypéntekig 40 napot számlálunk és melynek neve *invocavit* (l. o.); rendesen azonban a Q. a nagybőjtöt jelenti. L. *Bőjt*.

**Quadrál** (lat.) a. m. megegyezik, ritkábban a. m. *négyszögít*, azaz valamely idom területét meghatározza vagy az illető idommal egyenlő területű négyzetet szerkeszt.

**Quadrangulum**, l. *Négyszög*.

**Quadrans** (lat.), egy egésznek negyedrésze. — A csillagászatban és hajózásban l. *Asztronómiai műszerek*, *Hajózási műszerek*; az érmészetben l. *Érmek* és *As*; a lövegek irányzására vonatkozólag l. *Negyedlő*, *Ingaquadrans* és *Libellanegyedlő*.

**Quadráns elektrométer**, l. *Elektrométer*.

**Quadrantal** (lat.), régi római űrmérték folyadék számára; ép annyi, mint a görög amfora, vagyis 26·26 liter = 8 *congius* (l. o.) =  $\frac{1}{20}$  *culleus* (l. o.).

**Quadrát** (*kvadrát*, a latin *quadratum*-ból), a könyvnyomtatásban kizáró anyag. Az ú. n. kimenetes sorok megtöltésére való. 2, 3, 4 cicerós hosszúságban öntik. Vastagsága a betűtest szerint változó. L. még *Négyzet* és *Büvös négyzet*. — A zenében Q. (B *quadratum*, *quadrum*) a feloldó jel  $\sharp$  (l. o.) régi neve.

**Quadrátgyök** a. m. négyzetgyök (l. o.).

**Quadratikus**, l. *Négyzetes*. — Q. kristályrendszer, l. *Négyzetes kristályrendszer*.

**Quadrátírás**, a héber kéziratokban és nyomtatványokban alkalmazott héber írás. Ezelőtt a Q. helyett az ó-héber abécét használták, amelynek egy későbbi képződményét a szamaritánusok használták. Az első Q.-sal írott felírás a Kr. e. I. sz.-ból származik.

**Quadrátszám** a. m. négyzetszám (l. o.).

**Quadratum incusum** (lat.), l. *Érmek*.

**Quadratum supercusum** (lat.), Svájcban a XI. és Dél-Németországban a XII. sz.-ban a négyzetesre vágott éremlapkákat kalapácstűtással kerekítették meg, miáltal a lapka közepén négyzetű kimagasodás támadt. Ezt nevezik Q.-nak.

**Quadratura**, a csillagászatban két égitestről azt mondják, hogy Q.-ban vannak, ha rektaszcenzió- vagy hosszúságkülönbségük 90°. A Hold első és utolsó negyedben van Q.-ban a Nappal. L. még *Aszpekták*. — Q. a matematikában jelenti valamely görbétől bezárt területnek a kiszámítását vagy szerkesztését oly négyzetnek, melynek területe egyenlő az adott görbe területével. Innét Q. *circuli* a. m. a kör négyzetesítése. Görbe felületek területének meghatározását is Q.-nak nevezzük. L. még *Infinitezimális számítás*.

**Quadratus** (lat.) a. m. négyzetű. Elnevezése a római kat. papság fővegének. L. *Biretum*.

**Quadratus**, a legrégebb keresztény apologeta, az apostolok tanítványa. A kereszténységet védelmező iratából, melyet Hadrián császárnak adott át, csak egy kis töredék maradt fenn Eusebiusnál, aki a művet olvasta és dicséri.

**Quadriennium** (lat.) a. m. négyévi időköz.

**Quadrifrons** (lat.) a. m. négyhomlokú, négyaréú, Janus (l. o.) mellékneve, kinek négyhomlokzatú kapuja — mely nyitva háborúnak, zárva békének jele volt — Rómában a Forum Boariumon (marhapiac) állott.

**Quadriga** (a latin *quadri-iuga* [a. m. négyigás] szóból). Olyan kocsis, melyben négy ló volt befogva, még pedig egy sorban (kettő a rúd mellett, kettő lógósnak). Mindennapi használatban ritkán fordult elő, inkább csak kocsiversenyeknél és mint díszfogat (triumfusoknál). Maga a kocsis kétkerekű. Képzőművészeti ábrázolásai nagyon gyakoriak. Mint diadalkocsis előfordul érmeken, a szobrászatban is főhasználatban a művészek (Oinomaos és Pelops négyes fogatai az olimpiai Zeus-templom); híres az a Q., melyet a keresztetek Konstantinápolyból Velencébe (a S. Marcon) hoztak. A modern korban is alkalmazzák a Q.-t díszül., p. Hansen a bécsi parlament épületén.

**Quadrigale** (lat.), l. *Kotorgárt*.

**Quadrigarius**, *Quintus Claudius*, római krónikaíró (annalista), Kr. e. 80 táján; 23 könyvre terjedő római történelmet írt a gallus háborútól kezdve. Livius forrásként használta. Töredékei Peternél (Histor. rom. fragmenta, Leipzig 1883).

**Quadrigati** (lat.), l. *Dénár*.

**Quadrille** (franc., ejtsd: kadriyl; magyarul *francia négyesnek* mondják), a contredansnak Párisban a XVIII. sz. elején divott változata, melynél csak négy-négy táncos alkotott egy kisebb táncsoportot; ezzel szemben a française-nál a sorakozó párok száma korlátlan volt. Zenéjét öt dalformából (tételből) állították össze. Ezek ritmusa  $\frac{6}{8}$  és  $\frac{2}{4}$  között váltakozott.

**Quadrillio**, l. *Billio*.

**Quadrinóm** (lat.), négytagú kifejezés, pl.:  $a+b+c+d$ .

**Quadrupartitum** (lat.), l. *Négyes könyv*.

**Quadriplegia** (lat.-gör.), mind a négy végtag bénulása.

**Quadriremis** (lat.) a. m. négyevezős, azaz négy sor evezőruddal ellátott hajó.

**Quadrivium** (lat.), l. *Artes liberales*.

**Quadrumana** (állat) a. m. négykezűek; Blumenbach e néven foglalta össze a kétkezűekkel (Bimana) szemben a félmajmokat (*Prosimiae*) és a majmokat (*Simiae*). Ma tudjuk, hogy e megkülönböztetésnek nincsen alapja.

**Quadrupeda** (állat), magyarul négy lábúak, a régi zoológiai rendszer szerint valamennyi négy lábú állat. Aristoteles már megkülönböztette a *négy lábú elevenszülőket* vagy emlősöket s a *négy lábú tojókat* vagy csúszómászókat és kétélitűket. *Linné* Q. néven csupán az emlősöket értette. E név ma már nem használatos.

**Quadrupel**, spanyol és amerikai aranyérem különböző értékekben. L. *Onza*.

**Quadruplatores** (lat.), a rómaiaknál vizsgálóbírák, akik, ha a vizsgálat elítélésre vezetett, az elítélt elkobzott vagyonának  $\frac{1}{4}$ -ét kapták fáradsági díjul.

**Quadruplex-telegráfia**, egy vezetékben négy távirat leadása egy időben, l. *Telegráf*.

**Quadrivium**, város, l. *Codroipo*.

**Quae maribus** (lat.), e szavakkal kezdődött Donatus (l. o.) latin grammatikájának a him-

nemű szókra vonatkozó verses nemi szabálya: *Q. solum tribuuntur, mascula sunt*. Latin grammatikák fentartották e szabályt s a címbeli kifejezéssel általában a nemi szabályokat jelölték.

**Quae nocent, docent**, latin közmondás, a. m. amik ártnak, tanítanak («Kárán tanul a magyar»).

**Quaeritur** (lat.) a. m. kérdeztetik, az a kérdés.

**Quaesitor** (lat.), Rómában bűnügyi vizsgálatok vezetésével megbízott bíró.

**Quaestio** (lat.) a. m. kérdés. A római jogi terminológiában bíróságot is jelent. *Quaestiones perpetuae* bizonyos ügyekben illetékes állandó bíróságok, ellentétben a *Q. extraordinariae*-vel. *Q. status* a római jogban az a per, mely valakinek jogi helyzete (status, l. o.) fölött folyt s melynek célja volt eldönteni, hogy valaki szabad ember-e vagy rabszolga (status libertatis). római polgár-e vagy idegen (status civitatis), végül: önjogu-e vagy másnak alávetett (st. familiaris). Ma a. m. státus-per. Ugyancsak valaki helyzete tekintetében, pl. állampolgárság, valamely házasság fenn- v. fenn nem állása, gyámság stb. — *Q. Domitiana* (l. o.). — *Q.* továbbá a. m. vallatás, különösen kivallatás (l. o.).

**Quaestio Domitiana** (lat.) a. m. domitianusi kérdés. Domitianus római jogtudós azt kérdezte Juventius Celsustól, a proculianusi iskola nagynevű vezetőjétől, vajjon az, aki végrendeletét leírta, lehet-e egyszersmind tanu is? Celsus, az aequitas-on nyugvó törvényértelmezés kiváló képviselője s minden betűértelmezés esküdt ellensége, felháborodott ezen a betűragáson s megbotránkozásában így fejezte ki igenlő feleletét: «Vagy nem értem, mit kérdesz, vagy nagyon ostoba a kérdésed» (D. 28. 1. 27.). Azóta az ostoba kérdés neve: *Q.*, a goromba felelet neve: *responsum Celsianum*. V. ö. *Erman*, *Grünhut's Zeitschrift f. das Priv.- u. öff. Recht*, Wien, 31, 1904, 573 s k. o.

**Quaestio facti** (lat.) a. m. ténykérdés.

**Quaestio juris** (lat.), a. m. jogkérdés (l. o.).

**Quaestionarii** (lat.), azoknak a XIII. sz.-beli skolasztikusoknak mellékeve, akik sok nehéz dogmatikai s egyházi jogi kérdést fejtegettek, melyeknek azonban alig volt gyakorlati jelentőségük.

**Quaestiones perpetuae** (lat.), l. *Quaestio*.

**Quaestor** (lat.), 1. régi római tisztviselő, ki eredetileg büntető perekben ítelt, később az állami pénztárt (aerarium) kezelte. Kezdetben csak 2 *Q.* volt Rómában, K. e. 421-től Caesar koráig számuk fokozatosan 40-re emelkedett, viszont a császárok idejében 20-ra csökkent. A városi *Q.*-ok (urbani) a római állam pénzügyi dolgait végezték, egyesek a helytartókat kísérték provinciáikba v. pedig Itália fontosabb helyeiseiben kaptak pénzügyi teendőket. Kezdetben csak patricius lehetett *Q.*, Kr. e. 421 óta plebeius is és pedig 30 éves korában s csak ezután volt még nagyobb hivatalra választható. A császárok korában a *Q.*-ok más ügykört kaptak, minthogy az állam pénzügyeit prétorokra és aerarii prefektusokra bízák. A «*candidatus principis*» hivatalából, ki Augustus óta a szenátusban a császári rendeletek felolvasója is volt, fejlődött ki Nagy

Constantinus alatt a *Q. sacri palatii* (megfelel a császári kancellárnak). — *Quaestores parricidii* a felségsértési (parricidium l. o.) ügyekben ítélkező bírák voltak. — 2. *Q.* a róm. kat. egyházjogban régebben a búcsú engedélyezése mellett egyházi célokra adakozások gyűjtésével megbízott közeg. A részükről elkövetett visszaélések miatt a trienti zsinat a *Q.*-okat eltörölte. — 3. *Q.*, általában gondnok, számvevő; különböző egyetemeknél és főiskoláknál: vagyongazdálkodó hatóság. — *Quaestura* a. m. *Q.*-i hivatal.

**Quaestus** (lat.) a. m. szerzett vagyon, ellentétben az öröklött vagyonnal (hereditas).

**Quagga** (*Equus quagga* Gmel., állat), a Ló-félék családjába tartozó emlős állatfaj. Inkább a lóhoz, mint a szamárhoz hasonlít. Alapszíne barna, hasoldala és farka fehér. Fején, nyakán és vállán rozsdaszínbe hajló szürkés-fehér csíkjai vannak s nyakát rövid sörény díszíti. A teljesen kifejlődött mén 2 m. hosszú, farka 60 cm.; vállmagassága 1.3 m. A Fokföldön, Oranje-államban élt. Az utolsó példányt állítólag 1879. lőtték.

**Quaglio** (ejtsd: kvallyó), olasz eredetű művészcsalád, mely Münchenben telepedett le. *Q. Domenico*, a család legkiválóbb tagja, szül. Münchenben 1787., megh. Hohenschwangauban 1837. Eleinte a müncheni színház díszletfestője volt, azután az építészeti festésre adta magát és betűtázas Német-, Francia- és Olaszországot, Svájcot és Németalföldet, számos olajfestményben, rézkarcban és kőrajzban örökítette meg a legkiválóbb épületek képét. Élete végén Miksa bajor trónörökös megbízása folytán a hohenschwangaudi kastély helyreállításával és díszítésével foglalkozott. — Öccse, *Q. Lorenzo* szül. Münchenben 1793., megh. u. o. 1869., a bajor népéletből vett genréképeket festett és főleg a müncheni képtár remekművei után sikerült kőrajzokat készített. — *Q. Simone*, az előbbieik öccse, szül. Münchenben 1795., megh. u. o. 1878., kitűnő díszleteket és építészeti képeket festett. — Fia, *Q. Angelo*, szül. Münchenben 1829., megh. u. o. 1890., a müncheni udvari színház nagyhírű díszletfestője volt.

**Quai** (franc., ejtsd: ké), partfal s a mellette levő rakodó- v. sétálóterés avagy utca; szóval az egész part, l. *Kikötő*.

**Quaker Oats** (ejtsd: kvéker ótsz), amerikai tápszér, mely zúzott zabból készül és levelek készítéséhez használják.

**Quakers** (ang., ejtsd: kvékerek), l. *Quekerek*.

**Qualea Aubl.** (növény), a Vochysiaceae család genusza 31 fajjal Amerika trópusi tájain.

**Qualificatio** (lat.) a. m. minősítés; valakinek valamely tulajdonság vagy cím megadása, innen valamely állás vagy hivatalra szükséges tulajdonságok összege, l. *Minősítés*. — Qualifikált büntetés, l. *Minősített bűncselekmény*.

**Qualis rex, talis grex** (lat.) a. m. a milyen a király, olyan a nyáj; amilyen az úr, olyan a szolga. «Qualis dominus, talis est servus» Petroniusnál.

**Qualitas** (lat.), l. *Minőség*.

**Qualitas—quantitas** (lat.). Két fajta különbség fontos, a mennyiségi és a minőségi (quantitativ—qualitativ). A qualitativ különbség a többre és kevesebbre, nagyobbra, kisebbre sat.



vonatkozik; föltételezi, hogy a jelenségek minőségét azonosnak tekintjük. (Hegel szellemesen mondja: Quantitätist aufgehobene Qualität). Qualitas pedig a dolgoknak másfajta, nem quantitativ különbsége. A quantitativ különbségek közös mértékre vezethetők vissza, a qualitativok nem. A természettudományok arra törekednek, hogy a qualitativ különbségeket quantitativokból le származtassák. A lelki jelenségek quantitásáraól különböző nézetek vannak; ha ezt el is fogadjuk, különbséget kell tennünk a kettő közt, mert így nem lehet őket mérni (egy fény nem 2—3—4-szer erősebb, mint a másik! hanem sokkal, alig kisebb sat.). Más névvel is jelöljük: *intenzitás*, melyet helyesen csak lelki jelenségekre kellene alkalmazni.

**Qualitativ** (lat.) a. m. minőségi, minőség szerint való.

**Qualiter-taliter** (lat.) a. m. ahogy, úgy; ahogy lehet, úgyira, amennyire; meglehetősen.

**Quamdiu se bene gesserit** (lat.) a. m. ameddig jól fogja magát viselni; kiváltságoknál, kedvezményeknél s bizonyos hivatalokra szóló kinevezéseknél szokásos záradék Angliában.

**Quantapoh**, l. *Kumtapoh*.

**Quand même** (franc., ejtsd: kañ mem) a. m. még akkor is, a legvégső esetben is.

**Quandoque bonus dormitat Homerus** (lat.), idézet Horatiusnak a költészetről írt leveléből: «olykor-olykor a derék Homeros is elszundikál», azaz botlik, hibázik.

**Quango**, l. *Zaire*.

**Quantilla prudentia** (lat.) a. m. mily kevés bölcsességgel; a teljes mondás: *An nescis, mi fili, quantilla prudentia mundus regatur?* (Nem tudod, fiam, mily kevés bölcsesség kormányozza a világot?) Ezzel nyugtatta meg Axel Oxenstierna (1583—1654) fiát, ki nem érzett magában elég képességet arra, hogy a svéd követ-ség feje legyen.

**Quantimeter**, Kienböck által konstruált mérőeszköz, amely a Röntgen-sugarak mennyiségét fotográfiai klór-brómpapír megsötétedéséből határozza meg Röntgen-sugarakkal való gyógykezelésnél.

**Quant minoris actio** (lat.), a vevő részéről az árú hiányos volta miatt árleszállításra indított kereset.

**Quantitas** a *verstanban* a szótagok mekkoraisága, vagyis időmértéke: hosszúsága, illetőleg rövidsége. *Q.-os verselés* az olyan, melynél csak arra tekintenek, hogy a ritmus hosszú és rövid időrészeibe hosszú és rövid szótagokat tegyenek; ilyen p. a görög verselés, továbbá a magyarban is az a verselő módszer, melylyel az antik és nyugateurópai versformákat alkotják. L. *Időmértékes verselés*.

**Quantitativ** (lat.) a. m. mennyileges, mennyiségi.

**Quantitativ analízis**, l. *Kémiai analízis*.

**Quantité négligeable** (franc., ejtsd: kantité negligzából) a. m. elhanyagolható, vagyis többé tekintetbe nem veendő mennyiség.

**Quantum** (lat.) a. m. mennyiség, tömeg, összeg, rész, mérték; mint kérdő szó a. m. mily nagy, mennyi, hány?

**Quantum satis** (lat.), amennyi elég.

**Quantz** (*Quanz*), *Johann Joachim*, német fuvolamester, szül. Oberscheidenben (Hannover) 1697 jan. 30., megh. Potsdamban 1773 júl. 12. A drezdai udvar képezte ki. 1728-ban Frigyes trónörökös tanítójául szerződött és trónralépése után 1741. udvari zeneszerzőjének és kamaranékesének nevezte ki. N. Frigyes számára Q. 300 fuvola-koncertet és 200 egyéb fuvoladarabot komponált. Elméleti művei közül nevezetesebb: *Anweisung, die Flute traversière zu spielen* (Berlin 1752, új kiadás Leipzig 1906). V. ö. A. *Quantz*, *Leben und Werke des Flötisten Joachim Q.* (Berlin 1897).

**Quanza** (*Kvanza*, *Kuanza*, *Cuanza*, *Coanza*), körülbelül 630 km. hosszú folyó Angola gyarmatban, Afrika DNY-i vidékén; 1650 m. magasban ered a Musszumbo-tóból, áttöri vízesésekkel és sellőkkel a párkányhegységet, Dondon alul 200 km.-nyi hosszúságban gőzökkel is hajózhatóvá lesz, Loandától 50 km.-nyire D-re torkollik. Legnagyobb mellékfolyója a *Lukalla* (l. o.).

**Quappa**, a dakota-indiánusok egyik ága. A lovas-vadászok között az 1852—76-iki lázadások idején rettegett hírük volt.

**Quaqua**, a Zambezi torkolatvidékéhez tartozó parti folyó Dél-Afrikában; 1889. Johnston, később O. Lenz kutatták át a vidékét.

**Quarantaine** (franc., ejtsd: karañtén), l. *Vesztetgár*.

**Quarantana** (arabul: *Karantel*), hegy Palesztinában, Jerikótól Ny.-ra, 97 m.-nyire a tenger színe fölött, 347 m. magasságban emelkedik Jerikó fölé. A legenda szerint a Q. volt Jézus 40 napi börtjének és kísértésének színhelye.

**Quarc**, l. *Kvarc*.

**Quarcho mok**, l. *Homok*.

**Quarcit**, l. *Kvarcít*.

**Quarck**, *Max*, német közgazdasági író, szül. Rudolstadtban 1860 ápr. 9. Jogot végzett és mint hirlapíró a Majna melletti Frankfurtban a Volksstimme szerkesztője és 1912. német birodalmi gyűlési képviselő lettszocialdemokrata programmal. Főbb munkái: *Die Thüringische Hausindustrie* (1883); *Zwei verschollene Abhandlungen von Rodbertus* (1885); *Die Arbeiterschutzgesetzgebung im deutschen Reich* (1886); *Die nächsten Aufgaben der deutschen Arbeiterschutzreform* (1890); *Die soziale Lage der Handlungsgelhilfen* (1891); *Die Arbeiterverbrüderung 1848—1849* (1900); *Soziale Kämpfe in Frankfurt a/M. vom Mittelalter bis an die Schwelle der grossen Revolution* (1911). Számos szocialista szakfolyóiratnak is munkatársa.

**Quarclámpa**, l. *Elektromos világítás*.

**Quarctégla**, l. *Dinas-tégla*.

**Quarcüveg**, l. *Kvarcüveg*.

**Quaregnon** (ejtsd: karenyoñ), bányaváros Hainaut belga tartományban, vasút mellett, (1910) 17,013 lak., szénbányák, gépgyártás.

**Quarqli**, l. *Sajtok*.

**Quaritch**, *Bernhard*, angol könyvkereskedő, szül. Wodbisban (Szászország) 1819 ápr. 23., megh. Londonban 1899 dec. 18. Hazájából 1842 Londonba ment, 1847. angol állampolgár lett s egy kis antikvárkereskedést alapított a Leicester Square

mellett. Innen a Picadillybe ment át s könyvkiadó és könyvkereskedői üzlete világhírű lett, kivált keleti kiadványai s keleti kéziratgyűjteménye miatt, melyekhez ritka könyvekből álló nagy gyűjteménye járult. Híresek katalógusai. Ezek elseje 1860. jelent meg s azóta körülbelül 1000. Legismertebb General catalogue of old books and manuscripts (1887—88, 6 köt., Index. 1892. és Suppl. 1894, 1897). Műve: *Paleography*. Notes on the history of Writing (London 1894). Üzletét fia, Bernhard Alfred vette át. V. ö. *Wymann*, B. Q. A biographical and bibliographical fragment (London 1880).

**Quarnero** (*Golfo di Q.*, *Kvarner*; l. a mellékelt térképet), az Adriai-tengernek az isztriai és a volt magyar-horvát tengerpart közt beszőgellő öble, az isztriai Arsa folyó torkolatától fel Fiuméig (Rijekáig), onnan Zenggen (Senj) át le a dalmát tengerpartig, a tenger felé lejtős partvidékekkel s az öbölben levő szigetekkel együttvéve. Partvidékén fekszenek a következő városok és helységek: Albona (Labin), Fianona, Moschenize (Mošćenica), Lovrana, Ika, Abbazia (Opatija), Volosca, Fiume (a Q.-nak mintegy fővárosa), Trsat (Sušak), Bakar (Buccari), Buccariza, Porto-Ré, (Kraljevica), Crkvenica, Selze, Novi, Jablanac, Zengg (Senj) és Lukovo. *Szigetei*: Veglia (Kok), Arbe (Rab), Cherso (Cres), Lussin (Lošinj) és Pago (Pag), kisebb szigetek és szirtek: a Vegliához Pervicchio (Proić); az Arbéhoz a Gregorio (Grgur), Golo (Goli); a Pagóhoz a Laganj és Dolfin; a Chersóhoz a Plavnik, Levrera és Trstenik tartoznak, a Lussin körül vannak még az Unie (Unije), Canidole, Sansego (Susak), Asinello (Oslić), San-Pietro, Orioli és Palazzoli. A szigetek közt apró részekre tagolódik a Q. s ezek a részek különböző nevűek: Fiume előtt van a *Fiumei-tengeröböl*; Crkvenicán túl a volt magyar-horvát tengerpart és Veglia sziget közt van a keskeny és sekély *Canale del Maltempo*, ezentúl valamivel szélesebb már a *Canale della Morlacca*. Veglia és Cherso közt vezet a Quarnerolo tengerszoros a Fiumei-öbölből a Veglia, Arbe, Pago és Cherso közt elterülő tágabb *Quarnerolo*-ba, Cherso és az isztriai part közt a *Canale di Farsina* vezet ki a Fiumei-öbölből, Veglia és Pervicchio közt a *Bocca di Segna*, Plavnik és Cherso közt a *Canale della Corsia*, Arbe és Pago közt a *Canale di Pago*, Cherso és Lussin közt a *Canale Punta Croce*, Lussin és Unie közt a *Canale di Unie*.

A Q. szigetsorozataival és tengercsatornáival sajátos eredetre vall. Az Isztriai-félsziget felől jövő Dinaridák hegyláncai húzódnak itt végig a szigeteken, de összetöredezve és elsüllyedve, s a hegyláncoknak csak a gerincei állanak ki a tengerből szigetek alakjában s mutatják a kapcsolatot az isztriai hegyláncok s a dalmáciai hegységek közt. A szigetek maguk mészkő hegyláncok gerincei, a köztük levő tengercsatornák a mészkőláncok között begyűrt homokkő vonulatok helyét jelzik, de ezek el vannak süllyedve, mert a karsztvíz ezeket alámosta, s így besüllyedeztek.

A Q. éghajlata úgyszólván két külön részből áll. K.-en a szárazföld és szigetek közt a gyakori

hideg bóra szél zorddá teszi az éghajlatot, Ny-on és D.-en a D. felől szabadon beáramló meleg scirocco mediterraneus éghajlatot nyújt. A bóra akkor fúj, amikor a magyar medencében szép idő jár (magas légnyomás) s a Földközi-tengeren eső esik (alacsony légnyomás), ekkor az Alföld felől fúvó szél átkel a Karszton s ott bő esőzést hoz létre, s amikor leér Fiume vidékére, száraz, felhői már nincsenek, s meglehetősen hideg is, mert leginkább télen gyakori, s oly erősen fúj, hogy a tenger vizére is észrevehető nyomást gyakorol. A scirocco DNy.-i irányból fúj, a Karszt tengermelléki lejtőin emelkedik föl, ott tehát bő az eső ekkor, s Horvátország területére mint aránylag meleg és száraz, esőtlen szél jut. A Q. földje csak a homokkő vonulatokon termékeny, s ezekben sűrűn lakott, ellenben a mészkő hegyeken a kevés termőföldet kőgátakkal védik az esővíz lemosása ellen, s ezeken a kis terraszszerűleg művelt földeken terem csak valami kevés növény. *Folyói* és *forrásai* nem igen vannak, nagyobbak az Arsa Isztriában és a *Fiumara v. Rečina*, amelynek kicsiny és mesterségesen kiszélesített deltáján épült Fiume. *Tavai*: Isztriában a Monte Maggiore déli lábánál a Csepics-tó (Čepičko), amely állítólag földalatti vízfolyással összeköttetésben van az Arsa folyóval, Veglia-szigeten van két tó és Chersón a Vrana v. Fekete-tó. *Növényzete* a bórától védett helyeken mediterraneus: olajfa, fűge, gránátalma, babér, oleander, mirtusz, rozmarin s különösen szőlő, a magasabb zónákban s a hidegebb éghajlatú helyeken cser-, bükk-, tölgy-, gyertyán-, és jávorfa, a hegyeken pedig gyalogfenyő. *Tengerjárása*. Naponta egy dagálya és egy apálya van s ennek vízálláskülönbsége 50—60 cm., ennek abszolút szélsősége az 1·5 m.-t nem haladja túl. A tengerjárást az uralkodó szelek nagyon befolyásolják, a bóra hosszú apályt és rövid dagályt okoz, a scirocco fordítva, a bóra az apályt mélyebbé, a dagályt alacsonyabbá teszi, a scirocco a dagályt 15—45 cm.-rel emeli, s az apályt szintén 15—30 cm.-rel magasabbá teszi.

A Q. elnevezése ismeretlen eredetű. Az ókorban *Sinus Flanaticus*-nak nevezték, szigeteit pedig *Absyrtides* néven foglalták egybe. A középkorban neve Carnaro, Quarnero, majd Q. volt. A Ny.-i part egészen Fiume kerületig Isztriához tartozik (most Olaszországé), Fiume a hozzátartozó községekkel a magyar korona testének tartozéka volt, hovatartozandósága, avagy külön államisága ez idő szerint még eldöntetlen, a part a Fiumarától kezdve Horvátországhoz ill. a Szerb-Horvát-Szlovén királysághoz tartozik. A szigeteket a trianoni békeszerződés a Szerb-Horvát-Szlovén királyságnak ítélte oda.

A Q. története messzi időkbe nyúlik vissza. Az ókorban kolchisziak, illírek, liburnok, föníciaiak, görögök, gallusok és rómaiak következtek itt egymásután, a középkor népvándorlásai alatt gótok, gepidák, hunnok, avarok, szlávok, ú. n. fehér chrobatok, szerbek, oláhok és bolgárok, sőt tatárok is hoztak létre többé-kevésbé mulékony változásokat és alakításokat a Q.-ban, sőt még a bizánci uralom alatt idejutott görögök is. Mind-

ezek a XVII. sz. balkáni uszkókjaival együtt csaknem teljesen beolvadtak a velencei uralom alatt műveltségénél és erejénél fogva túlsúlyra jutott olasz elembe, amely jelleg máig is megmaradt, dacára annak, hogy a ma itt levő kb.  $\frac{1}{4}$  millió lakosságnak már 80 százaléka horvát-szerb, s az olasz alig 10%. Lakossága halászzattal, tengeri hajózással és kereskedelemmel foglalkozik. Régen a hajóépítés is nevezetes volt, de ezt az iparágat a gőzhajók tönkretették. A lakosok kitűnő tengerészek, de az igazi foglalkozásuk a halászat, amellyel foglalkozók száma meghaladja a 20,000-et. A nép azonban a kopár vidéken alig tud valamit termelni és nagyon szegény.

*Irodalom.* Kenedi G. dr., A Q., Fiume és Abbazia, Budapest 1884; A halászat az Adriában, Fiume 1885; Tomsich, Notize storiche sulla città di Fiume, u. o. 1886; Az Adria és Magyarország részvétele az Adriai-tengeren végzett természettani buvárlatokban, Budapest 1896; Leidenfrost, Adatok a Q. Zoogeographiájához, u. o. 1908; Cholnoky J. Az Adria. M. Adria-könyvtár, Budapest 1915.

**Quarré** v. *carré* (franc., ejtsd: karé) a. m. négyszög (l. o.); a katonaságnál a gyalogság ama taktikai alakzata volt, amely sík téren a lovasság támadása ellen a legnagyobb biztosságot nyújtotta, mert egyik oldala sem volt gyöngébb, mint a másik, nem volt háta és nem voltak oldalai, négy arcvonal keríti be. Az üres Q.-k tűzhatása nagyobb volt, mint a telté, s a lövegűz kevesebb kárt okozott benne, mint az utóbbiban, de a lovasság rohama ellen gyöngébb ellenállású volt. A hátultöltő, új szerkezetű puskákkal rajvonásban is nagy ellenállást lehet az ellenséges lovasság támadása ellen kifejtetni s nem szükséges sőt nem is szokásos Q.-t formálni, hanem a csapatok megfelelő mélységi tagozódásával védekezünk a lovasság váratlan támadásai ellen. A Q.-nak egy mesterkélt alakja volt a Puysegur-féle oktagon, amely négy Q. keresztbe való állítása által keletkezett, de semmi gyakorlati értéke sem volt.

**Quarry Bank**, város Staffordshire angol countyben, (1911) 7394 lak.

**Quart** (lat.), valamely egésznek negyedrész. Angliában =  $\frac{1}{4}$  gallon = 136 liter; Poroszországban régebben = 145 l. — Q. a hangszernevek összetételében azt jelzi, hogy a kérdéses hangszer egy negyeddal mélyebben (Q.-fagót, Q.-puzón) v. magasabban (Q.-fuvola, Q.-hegedű) hangzik, mint családjának főtípusa. — Q. (lat. *quarta*, gör. *diatessaron*), a diatonikus hangsor negyedik foka. A *tiszta* Q. a dur-hangsor alapjának és negyedik hangjának viszonya (pl.: *c-f*). *Bővített* Q. keletkezik, ha bármely tiszta Q. felső hangját fölfelé módosítom (*c-fisz*) *szűkített* Q., ha lefelé szállítom (*c-fesz*). — Q. a nyomdászatban: 1. *Negyedrét*; többféle kártyajátéknál a sorrendben egymásután következő négy kártyalap; a vívásban: 1. *Vívás*.

**Quarta** (lat.) a. m. negyedik; így nevezik különösen Németországban a középiskola 4. osztályát.

**Quarta**, gabonamérték Portugáliában és Braziliában = 346 lit.; továbbá olajmérték Genovában = 1637 lit.

**Quartaer** v. *quaternaer*, a geológiában a. m. negyedkor (l. *Pleisztocén*).

**Quartaerkor embere** a. m. ősember (l. o.).

**Quarta Falcidia** (lat.), l. *Falcidia lex*, *Hagyomány*.

**Quarta funeraria** (lat.), a róm. kat. egyházjogban a plébánosnak joga  $\frac{1}{4}$ -ét követelhetni annak, amit az elhunyt engesztelő mise-áldozat bemutatásáért valamely szerzetnek — a plébános mellőzésével — hagyományozott. Napjainkban ez a jog oly alakban áll fenn, hogy ha a temetést más végzi is, a plébános a stóla-illetményt igényelheti.

**Quartal** (új-lat.), az év negyedrész, rendezsen a négy ünnepről, húsvét, Szt. János, Szt. Mihály és újévtől számítva, vagy január, április, július és október elsején kezdve.

**Quartálás** vagy *negyedelés*, az aranynek elválasztása az ezüsttől választóvízzel. L. *Arany*.

**Quartalitium** (lat.), l. *Leánynegyed*.

**Quartán**, l. *Bután*.

**Quartana**, a. m. kartány vagy öregágyú. A régi ágyúk közül a nagyobb kaliberűeket, 25—100 fontosokat neveztek Q.-nak, magyarul kartánynak vagy öregágyúnak.

**Quartarius**, római űrmérték = 0.137 l.

**Quarta Trebellianica** (lat.), l. *Hagyomány*.

**Quart d'heure de Rabelais** (franc.) a. m. Rabelais negyedórája; tréfás kifejezés a korcsmai költség megfizetésének idejére.

**Quarter**, 1. angol űrmérték gabonaneműek mérésére. Az Angliában használatos Q.-nek Imperial-Q. a neve s értéke 64 gallon = 290.78 l., az Egyesült-Államokban 281.20 l.; 2. angol súlymérték, az angol mázsának (hundredweight) negyedrész = 28 angol font = 12.71 kg.; 3. mint posztómérték =  $\frac{1}{4}$  yard.

**Quarterly Review** (ejtsd: kvárterli rivjú), a leg híresebb konzervatív angol politikai és irodalmi folyóirat, melyet John Murray alapított 1809., a whig Edinburgh Review ellensúlyozására. Leg híresebb szerkesztői voltak: Gifford, Lockhart, Rowland, E. Prothero. Negyedévenként jelenik meg.

**Quarteron** vagy *quartero*, fehér ember és néger keveredéséből származó harmadik korcsivadék.

**Quartett** (*Quatuor*), négy énekhang v. négy hangszer együttműködésére épített kompozíció. A női Q.-ben 2 szoprán és 2 alt hang szerepel, a férfi Q.-ben 2 tenor- és 2 basszushang. A *vegyes* Q. mindegyik énekhangot magában foglalja (szoprán, alt, tenor, basszus). A *vonós* Q.-ben 1. és 2. hegedű, mélyhegedű és gordonka játszik; a *fúvó* Q.-ben legtöbbször fuvola, óboa, klarinét és fagót; a *kürt-Quartett*-ben 4 vadászkürt; a *zongora-Quartett*-ben a zongora mellett három vonós hangszer, vagy fúvó- és vonós hangszerek vegyesen.

**Quart-hegedű** (ol.: *violino piccolo*), a XVIII. sz. közepéig használt 4 húros kis hegedű



hangolással. Monteverdi operáiban legtöbbször a szinpadai zenében szerepel.

**Quartidi** (franc.), negyedik nap a francia forradalmi időszámításban; l. *Naptár*.





**Quatember** (lat., *quatuor tempora*), középkori latinsággal *quatempora* a. m. a négy fősorú (szek), a negyedévenként rendelt 3–3 napi kántorbőjtök (l. *Bőjt*).

**Quaterna** (lat.), l. *Duernák*.

**Quaternaer** a. m. negyedkor, l. *Pleisztocén*.

**Quaterniók** (lat.), négy független egységből (l. *i, j, k*) alkotott hiperkomplex számok, melyeket Hamilton talált fel. Minden quaternio a következő alakban állítható elő:

$$A = a_0 + a_1 i + a_2 j + a_3 k$$

Ebben  $a_0$  a skálár-rész,  $a_1 i + a_2 j + a_3 k$ , a vektor-rész; továbbá  $a_0, a_1, a_2, a_3$  közönséges reális számok,  $i, j, k$ -ra nézve pedig a következő egyenletek érvényesek:

$$i^2 = j^2 = k^2 = -1$$

$$jk = -kj = i \quad ki = -ik = j \quad ij = -ji = k.$$

Két quaternio szorzatában nem szabad a tényezők sorrendjét felcserélni. Bármely quaternio 1885, mint két

$$\begin{aligned} V_1 &= x_1 i + y_1 j + z_1 k \\ V_2 &= x_2 i + y_2 j + z_2 k \end{aligned}$$

vektornak hányadosa állítható elő. Bővebbet ezekről l. *Hamilton*, *Elemente der Q.* (Leipzig 1882–1885, 2. köt.)

**Quaternio terminorium**, l. *Következtetés*.

**Quaterno**, negyedfokú kombináció (l. o.). — *Q.* a *lottóban*, l. *Sorsjáték*.

**Quathlamba** v. *Kathlamba*, délafrikai hegység, l. *Draken-hegység*.

**Quatr.** és *Quatref.*, természetrajzi nevek után *Quatrefages de Bréau* (l. o.) francia természetbúvár nevének rövidítése.

**Quatrain** (franc., ejtsd: katreñ), 1. négysoros versszak (p. a szonett két első strófája), 2. négy versszakból álló költemény.

**Quatre-Bras** (ejtsd: katr'bra), Baisy-Thy községhez tartozó tanya Dél-Brabant belga tartományban, 1815 jun. 16. Ney francia marsal itt hiába igyekezett feltartani az angol hadsereget. 8 m. magas gránittalapzaton álló bronzszobor emlékeztet arra, hogy itt esett el ekkor Frigyes Vilmos braunschweigi herceg.

**Quatrefages de Bréau** (ejtsd: kattrfázs dö breó), *Jean Louis Armand de*, francia természetbúvár, szül. Berthezème-ben (Gard), 1810 febr. 10., megh. Párisban 1892 jan. 12. 1838-ban a toulousei, 1842. a párisi egyetemen tanított zoológiát. 1850. a Lycée Napoléon, 1855. a Musée d'histoire naturelle az anatómia és néprajz tanára lett. Az alsóbbrendű állatokról (különösen a gyűrűsférgekről) számos dolgozatot tett közzé. Nevezetesebb művei; *Souvenirs d'un naturaliste* (Paris 1854, 2 köt.); *Pisciculture* (*Millet*-vel 1854); *Études sur les maladies actuelles du ver à soie* (1860); *Histoire naturelle des annelés marins et d'eau douce* (1866); *Charles Darwin et ses précurseurs français* (1870); *Crania ethnica* (Hamyval, 1875–82); *L'espèce humaine* (1877); *Hommes fossiles et hommes sauvages* (1884); *Histoire générales des races humaines* (1886–89, 2 köt.); *Les pygmées* (1887); *Les émules de Darwin* (1894, 2 köt.).

**Quatremère** (ejtsd: katrmer), *Etienne Marc*, francia orientalista, szül. Párisban 1782 jul. 12-én, megh. u. o. 1857 szept. 18. mint a Collège de France tanára. Művei: *Recherches sur la langue*

et la littérature de l'Égypte (Páris 1808); *Mémoire géographique et historique sur l'Égypte* (u. o. 1811, 2 köt.); *Mélanges d'histoire et de philologie orientale* (kiadta Barthélemy-Saint-Hilaire 1861).

**Quatremère de Quincy** (ejtsd: katrmer dö keñsi), *Antoine Chrysostôme*, francia régészeti és művészeti író, szül. Párisban 1755 okt. 21., megh. u. o. 1849 dec. 28. A nagy forradalomban jelentős politikai szerepet játszott, börtönben ült, sőt halálra is ítélték. 1803-ban az Institut tagja lett, utóbb a művészeti akadémia titkára volt. A XVIII. sz. végén megújuló szigorú klasszicista irány legbefolyásosabb úttörőinek egyike. Főműve: *Le Jupiter olympien ou l'art de la sculpture antique* (Paris 1814); egyéb munkái: *Dictionnaire de l'architecture* (u. o. 1786–1828, új kiad. 1833); *Essai sur... l'imitation dans les beaux-arts* (u. o. 1823); *Histoire de la vie et des ouvrages de Raphael* (u. o. 1824, 2. kiad. 1833, pótlék 1853); *Vie des plus célèbres architectes* (u. o. 1830); *Canova et ses ouvrages* (u. o. 1834). — V. ö. *Journ*, Ant. Chrys. Q. (Le Mans 1892).

**Quatricinium** (lat.) négyszólamú, főként énekhangra írt *a capella* tétel. E név a XV. sz.-ban divott. *Bicinium* volt minden kétszólamú, *tricinium* minden háromszólamú énekhangra írt kompozíció.

**Quatriduum** (lat.) a. m. négy napos időtartam.

**Quattrino** régi olasz aprópénz, Rómában 1 fillér, Toscanában 1/3 fillér értékben.

**Quattrocento** (ol., ejtsd: kvatrocsento) a. m. négyszáz, az olaszoknál, főleg a kultur- és művészettörténetben, a XV-ik század (1400-as évek) megjelölésére szolgál.

**Quatuor** (lat.), a. m. négy, továbbá *quartett* (l. o.).

**Quatuorviri** (lat.), négy tagból álló hivatali testület, mely a régi Rómában az edilis mellett az utak és utcák kövezését és tisztántartását gondozta (*Q. viis in urbe purgandis*); viszont vidéki municipiumokban mint legfőbb tisztviselők bírói tisztet töltöttek be (*Q. iure dicundo*).

**Quéant** (ejtsd: keán), falu Franciaországban, Pas-de-Calais dép., 970 lak. 1917 májusban az angol offenzíva első napjaiban véres harcok színhelye; az angolok nagy veszteséget szenvedtek. 1918 szept. 2. az angolok elfoglalták.

**Quebec** (ejtsd: kvebek, azelőtt: *Alsó-Kanada*), 1. *tartomány* Kanadában, a Hudson-öböl James-öble, a Szent Lőrinc-öböl, Labrador, Új Braunschweig, Maine, New Hampshire, Vermont és New York északamerikai államok és Ontario tartomány között. Területe 1.830,600 km<sup>2</sup>, 3040 km. tengerparti szegéllyel, (1921) 2.417,250 lak. (nagy-részt francia, körülbelül 11,000 indiánus). *Felülete*: *Q.*-et a Szent-Lőrinc két részre osztja: a DK. kisebbik, a népesebb és kulturáltabb területre, itt vannak a Notre Dame és Shickhock-hegység, legmagasabb csúcsa a Mount-Bayfield (1210 m.). Vizei: a Szent Lőrinc-folyó, Ottawa, Szent Móric, Saguenay, St. Francis, mindannyi erős eséssel; tavai: St. John, Victoria, Temiscaming, Kipua stb. Erdőkben felette gazdag. Éghajlata szélsőséges, nyara forró (júliusban 18°),

tele hideg (januárban  $-12.7^{\circ}$  átlagos hőmérséklettel Q.-ben). Lakóinak  $64\%$ -a őstermelő,  $26\%$  iparos,  $10\%$  kereskedő. *Mezőgazdasága* igen fejlett. Állatállománya gazdag. Erdőterülete 130 millió acre. Halászata jelentős. *Bányászata* 1912. 11.7 millió dollár értéket termelt. Főleg: vasérc, arany, aszbeszt, foszfát, réz, petroleum, cement és mész. *Ipara* fejlett és főleg mezőgazdasági termények és melléktermények feldolgozásával foglalkozik. Kereskedelmét 19 kikötője, 6211 km. vasútja bonyolítja le. Iskolaügyét 6856 iskola (422.615 tanuló, 14,926 tanerő) és 3 egyeteme látja el. Q. élén a fő kormányzó áll 24 tagú tanácsal, a törvényhozó testület tagjainak száma 81. 64 countyra oszlik és fővárosa Q., legfőbb kereskedelmi kikötője Montreal. *Története.* 1608—1765-ig Új-Franciaország része volt, ettől kezdve 1790. Q. tartomány lett, majd 1840-ig Alsó-Kanada volt a neve, 1867. végleg egyesült Kanadával, mint annak egyik tartománya. V. ö. *Parker and Byron, Old Q.* (London 1903); *Willson, Q. The Laurentian Province* (1913).

2. Q., fővárosa Q. tartománynak, kat. érsek és anglikán püspök székhelye, kikötő és megerősített hely a Szent Lőrinc bal partján, a St. Charles beömlésénél, vasutak mellett, (1911) 78.190 lak., virágzó gyáriparral. 6.5 km. hosszú, 2.5 km. széles folyami kikötője télen át be van fagyva, élénk kereskedelmét ekkor Halifaxon át bonyolítja le. Közművelődési intézetei a kat. Laval-egyetem, a protestáns Morrin-college, a High school, az Institut Canadien, a tudományos társulatok. Q. az alsó és felső városból áll, utóbbi régebbi része a 105 m. magas Cape Diamondban végződő fensíkon épült; itt van a citadella és egyéb erődítmények, a parlament épülete, a kormányzó palota, a kat. székesegyház (1666), a disztér, a várkert és a gyönyörű kilátást nyújtó Dufferin-terasz. Az alsó város az ipar és kereskedelem székhelye; utcái rendezettebbek. A túlsó parton levő Lévishez híd vezet át. A várost 1608. franciák alapították Stadacone indiánus falu helyén, 1629-ben az angolok elfoglalták, de 1632. visszaadták. 1690-ben és 1711. az angolok sikertelenül ostromolták. 1759-ben, az ostrom közben elesett Wolfe vezérlete alatt, végül angol kézre jutott. 1775. az északamerikaiak ostrom alá vették, de Carleton győzelme az ostrom alól fölmentette. 1663—1857. Kanada fővárosa volt. V. ö. *Doughty and Parmelee, The siege of Q. and the battle of the Plains of Abraham* (Q. 1903, 6 köt.); *Douglas, Q. in the 17. century* (Cleveland 1905).

**Quebrachada** (növény), l. *Astronium*.

**Quebrachit**, l. *Inozit*.

**Quebracho** (növény), a) *Q. blanco* (fehér Q.) az Argentiniában otthonos *Aspidosperma Q.* nevű fa, melynek levelei  $27.5\%$  cseranyagot tartalmaznak és cserzésre szolgálnak, kérge orvosság és kemény fája is használatos. b) *Vörös Q.* vagy *Q. colorado* a Dél-Amerikában otthonos *Schinopsis Balansae* és *Sch. Lorentzii* fája, melyből cseranyagban gazdag kivonatot készítenek. c) *Q. flojo* a *Jodina rhombifolia* (Dél-Amerika), melynek levelei és kérge népies orvosságul szolgál. Egyébként még a *Thouinia striata* (Közép-Amerika) is «Q.» néven szerepel. E növények

fája igen kemény, de nehezen hasítható, ami a «Q.» a. m. fejszetörő névben is kifejezésre jut.

**Quechua**, indiánus nép, l. *Kecsua*.

**Queða**, fejedelemség a Malakka-félszigeten, l. *Kedah*.

**Quedenfeldt**, *Max*, német utazó, szül. Glogauban 1851 jún. 13., megh. Berlinben 1891 szept. 18. 1880—89-ig néprajzi és rovtartani tanulmányok végzésére Észak-Afrikában tett utakat. Uti eredményeit a *Berliner Zeitschrift für Ethnologie* közölte.

**Quedlinburg**, Aschersleben járás székhelye Magdeburg porosz kerületben, (1910) 27,233 lak. 973. itt volt az a birodalmi gyűlés, amelyre Géza király fényes követséget küldött.

**Queen** (ang., ejtsd: kvín) vagy *Q. regnant* vagy *regent*, Angliában a női uralkodó. A királynak a neje nem Q., hanem *Q. Consort*, számos, alkotmányilag biztosított joga van, melyek közé tartozik az is, hogy «feme sole»-nak (férjnél nem levő nőnek) s nem «feme covert»-nek (férjnél levő nőnek) tekintendő. Élete és személyi biztonsága a királlyal egyenlő védelemben részesül.

**Queenborough** (ejtsd: kvínboro), város Kent angol countyban, (1911) 2468 lak.; a Vlissingenből Angliába jövő hajóút végpontja.

**Queen Charlotte-szigetek**, l. *Santa Cruz-szigetek*.

**Queen's Bench** (ang.), l. *King's Bench*.

**Queensbury** (ejtsd: kinszböri), város York angol grófságban, (1911) 6125 lak., szénbányák, szövőipar.

**Queen's Counsel** (ang.), l. *Counsel*.

**Queen's County** (ejtsd: kvinsz kaunti), Leinster ir tartomány egyik countyja 1710 km<sup>2</sup> területtel, (1911) 54,362 lakossal. 1841 óta népessége a nagy kivándorlás következtében több mint  $\frac{2}{3}$  részével csökkent. Székhelye Maryborough, (1911) 2415 lak.

**Queensland** (ejtsd: kvinszlend), az ausztráliai angol gyarmatok egyike, a kontinens É.-i részét a York-félszigettel együtt foglalja magában, az Alfura-tenger, Carpentaria-öböl, a Korall-tenger, Nagy-oceán, Új-Dél-Wales és Dél-Ausztrália közt, 1.736,500 km<sup>2</sup> területtel. A partok hozzáférhetőségét megnehezíti a kisebb-nagyobb öbölökben és mélyedésekben bővelkedő szigetekkel majdnem teljesen elzárt Great Barrier Reef. Legjobb a Carpentaria-öböl útján közelíthető meg. Legemelkedettebb része D.-en a Macpherson Range, 1737 m.-nyi legnagyobb magassággal; ettől É.-ra számos kisebb domblanc teszi a fölületet változatossá. Nagyobb folyói a Brisbane, Burnett, Albert, Flinders, Mitchell, a Victoria v. Cooper-Creek, a Warrego, Condamine és Barwan. A flóra trópusi. A DNY.-i rész száraz és kopár s a hőmérsékleti különbségek igen nagyok. Q. gyarmatnak fejlődése a múlt század nyolcvanas éveitől számítható. Akkor érte el lakossága a 200 ezret s azóta népessége megtöbbszöröződött. Az 1920. évi becslés szerint lakossága 737,085 főből állt. A lakosságnak több mint fele ausztráliai. A kereső népességből (1911) bányász és iparos 51,716, őstermelő 84,698. A lakosság legfontosabb foglalkozása tehát a földművelés és bányászat. A rendes mezőgazdasági műve-

lés alatt álló terület mindössze 780 ezer acre, amelyen 3·6 millió bushel kukoricát, 285 ezer bushel búzát, 1·5 millió tonna kukornát termeltek 1911. Az állatállomány: 619 ezer ló, 5·1 millió szarvasmarha, 20·7 millió juh és 174 ezer sertés volt 1911.

A lakosság gyors szaporodására nagy hatással voltak a gazdag aranymezők, amelyek Charters Towers, Gimpie, Hodgkinson, Ravenswood, Palmer, Etheridge és Gibert közelében fekszenek. Tekintélyes mennyiségben ón, ezüst, ólom, vas és helyel-közzel gyémánt is fordul elő.

Külkereskedelmi forgalma főleg az anyaországgal és a keletindiai gyarmatokkal igen élénk. Fontosabb kiviteli cikkek: arany, gyapju, cukor, bőr, hús, érc, a beviteliek: szövetek, fémárak és iparcikkek. A forgalom szolgálatában álló hajók száma 205 vitorlás és 124 gőzös.

Vasutainak hossza kb. 6000 km. s mind az állam tulajdona.

Az 1859 dec. 10-iki alkotmány szerint a törvényhozó testület a Legislative Council- és Legislative Assemblyből áll; az előbbi 43 kinevezett, az utóbbi 72 választott tagot számlál. Az 1905. évi választói törvény szerint a nők is bírnak szavazati joggal. A végrehajtó hatalmat az angol korona által kinevezett kormányzó 8 miniszter által gyakorolja. Az iskoláztatás kötelező. A katonakötelezettség csekély kivétellel mindenkire kiterjed 18—60-ik életévéig; begyakorlott katona azonban alig van negyedfélezer. A főváros *Brisbane*. Q. fölfedezője 1770. Cook volt. Az első európai gyarmat fegyengyarmat volt, amely a Brisbane folyó mellett 1824—42-ig állott fenn. 1859 júl. 5-ig Új-Dél-Walesszel volt egybekötve, azóta külön gyarmat.

*Irodalom.* Q. official Yearbook, évenként; Statistical Register of Q., évenként; Reports of the Department of Agriculture, of Mines, of Geological Survey stb., évenként; Kennedy, The Black Police of Q., London 1902; Petrie, T. Petrie's Reminiscences of Early Q., Brisbane 1904; Weedon, Q. Past and Present, Brisbane 1897. Gubányi K., Ausztrália, Budapest (évszám nélkül).

**Queen's metal** (ang., ejtsd: kvinsz mettl) vagy Q. fém, így nevezik azt a britanniafémhez hasonló ötvényt, mely 1 rész antimont, 1 rész bizmutot, 2 rész ólmot és 9 rész ónt tartalmaz.

**Queen's pipe** (ang., ejtsd: kvinsz pájp) a. m. a királynő pipája, tréfás elnevezése az angol kikötők dokkjáiban található nagy kemencének, amelyben a vámhivatal közegei megromlott árukat, s különösen csempészett dohányt égetnek el.

**Queenstown** (ejtsd: kvinsztaun), 1. a Délafrikai Unió *fokföldi* tartományának egyik *kerülete* 5682 km<sup>2</sup> területtel s (1911) 32,905 lak. Hasonló nevű székhelyének ugyanakkor 9028 lak. volt. — 2. Q. (Cove of Cork), város Cork ir countyban a Corki-öbölben fekvő *Great-Island* szigeten, (1911) 7682 lak. Kikötője, amely elég nagy, hogy az egész angol flottát magába foglalja, nagyon meg van erősítve. A világháború folyamán Q. közelében 1915 máj. 7. az «U 36» német tengeralattjáró elsüllyesztette a Cunard Line «Lusitania» nevű óriás gőzhajóját, amely utasokkal Amerikából jött. A hajón volt 2160 ember közül 764 menekült meg.

**Queen's ware** (ang., ejtsd: kvinsz ver), így nevezik Angliában a Wedgwood által feltalált ele-

fántesont- vagy kénsárga színű, igen könnyű kőedényt.

**Queiroz**, portugál regényíró, l. *Eça de Queiroz*.  
**Queiss** (*Queis*), a Bober 105 km. hosszú baloldali mellékfolyója Liegnitz porosz kerületben; ered az Iserkammon, Sagannál torkollik, sok gyöngyagyuló és aranyhomok van vizében.

**Quekerek** (ang. *quakers* a. m. reszketők), egy keresztény felekezet neve; követői a barátok társulatának is szokták magukat nevezni. Alapítójuk *Fox George* (l. o.) volt. Szigorú és kegyetlen túldözés mellett is gyorsan terjedtek Nagy-Britanniában, valamint Amerikában. Kiválóbb képviselőik többek közt *Barclay*, *Fox* és *Penn* voltak. A Q. név onnan eredt, hogy Fox egyik beszédének végén így kiáltott föl: «Reszketetek (*reszketni* angolul: *to quake*) az Úr haragjától!» A Q. hisznek a kereszténység nagy alap-tényeiben, sőt lényegesen egyeznek minden más tanelveikben is. Főelvük hogy «Krisztus vilá-gosságá» eredetileg benn van minden emberben. Hisznek a szentléleknek munkájában, mely a Krisztusban igazán hívőket szentekké, tisztákká, igazakká teszi és kimenti bűneik szennyéből. Az emberi tanultságot nem tekintik lényeges szükségnek a lelkesnél. Nincsenek teológiai iskoláik, hittanáraik, hittanhallgatóik. Az asszonyok éppen úgy végezhetik a lelkeskedés munkáját, mint a férfiak. Isteniszteleteiken mélyes csöndben találkoznak és maradnak mindaddig, míg valaki azt nem hiszi közlők, hogy a szentlélek felszólalásra indítja. A kereszttség és úrvacsora szakramentumait épp úgy elvetik, illetőleg csak szellemi értelemben óhajtkák vétetni, mint ahogy mitsem akarnak tudni a vasárnap kivételével bizonyos napok és idők vallásosan való megtartásáról. Az eskütételt nem fogadják el; valamint ellene vannak a háború minden alakjának is. A rabszolgák felszabadítása érdekében sok érdemet szereztek. Csakhamar szükségessé vált rájuk nézve is, hogy szigorú fegyelmi rendszerük fentarthatása végett bizonyos egyházi alkotmányt dolgozzanak ki a maguk részére. A gyűléseken felekezetüknek bármely tagja is megjelenhet és részt vehet az egyházi forumok tárgyalásaiban. Nagy szerepük van a nőknek a felekezet tagjai között, nevezetesen ők ügyelnek fel a saját nemükhöz tartozó szegényeknek szükségére, a női elitáltak gondozása ó reájuk van bízva, s amennyiben a szegényeknek gondozása a felekezet egyik legszebb vonása, ennek végezése első sorban a nőkre várakozik. A Q. bőkezűsége közmondásos, úgy Amerikában, mint Nagy-Britanniában. Amerikában 1827 körül egy *Hicks* Éliás nevű nagy tehetségű queker szakadást okozott a felekezetben (*hicksiták*), tagadván Krisztus csodaszerű fogantatásának, istenségének és megváltó munkájának tényeit, valamint a szentiratok autentikus és isteni tekintélyű voltát is. A Q.-nek körülbelül fele csatlakozott Hicks nézeteihez, míg az ú. n. ortodox Q. *Gurney* József János norwichi hitestvértük vezetése alatt különösen a nevelés érdekeinek ápolására szentelték magukat, s több pontot feleadtak felekezetük formalitásából és fegyelmi rendszeréből, ami ismét az amerikai hitestvérek között keltett nagy ellenszenvet, úgy

hogy *Wilbur* János vezetése alatt egy új szekta alakult körükben, a *wilburitáké*, kik a felekezet régi hagyományaihoz és sajátlagosságaihoz való merev ragaszkodásukról nevezetesek. Számuk 1906. Nagy-Britanniában és Írországban 17,910, Észak-Amerikában 118,306, Ausztráliában 556 lélek volt. Németországban is van vagy 30 Q., s apróbb gyülekezeteik Francia-, Dán-, Norvég-, Törökországban és Dél-Afrikában. V. ö. a róluk szóló cikket: Realencykl. für prot. Theologie u. Kirche, 16 köt. (3. kiad. Leipzig 1905).

**Quelea** (állat), l. *Piroscsőrű szövőmadár*.

**Quelimane**, város, l. *Quillimane*.

**Quellinus** (*Quellyn*), l. *Artur*, az idősb, flamand szobrász, szül. Antwerpenben 1609., megh. u. o. 1668 febr. 23. Id. *Q. Erasmus* szobrász fia és tanítványa, utóbb Duquesnoy Françoisnál tanult Rómában, honnan 1640. tért haza és itt — Rubens hatása alatt is — a barokk szobrászat legkiválóbb képviselője lett. Nagyszerű műve az amsterdami új városház sok szoborból, domborműből álló belső és külső plasztikai díszje, melyen sok segéde, köztük unokaöccse, ifj. *Q. Artur* is dolgozott (1648—1855). Hollandiában készített egyéb művei közül főleg Cornelis de Graeff polgármester mellszobra (Amsterdam, Rijksmuseum) válik ki. Hazatérése után antwerpeni templomokat (antwerpeni székesegyház, Szt. Jakab-templom, brüsszeli székesegyház) díszített pompás szobrokkal, síremlékekkel.

2. *Q.*, *Erasmus*, az ifjabb, flamand festő, az előbbinek bátyja, szül. Antwerpenben 1607 nov. 19., megh. u. o. 1675 nov. 7. Verhaegen tanítványa volt, majd Rubens erős hatása alatt állott és főleg nagyméretű egyházi képeket festett. Ilyenek: Pihenés az Egyiptomba való menekülésen (Gent, Megváltó-templom); Szt. Rókus (Antwerpen, Szt. Jakab-templom). A budapesti Szépművészeti Múzeumban (Pálffy-gyűjt.) van Saul Dávid hárfájátékát hallgatja c. kisebb képe.

**Quelpart** (*Quelpaerd*, kinaiaul: *Ci-csou*, koreaiul: *Csjei-dzsu*), sziget a Korea és Japán között levő Koreai-tengerszorosban, területe 1850 km<sup>2</sup>, lakóinak száma mintegy 134,000, ezekből kb. 50,000 a sziget fővárosában Csjei-dzsuban él. Hegyekkel borított sziget, legmagasabb csúcsa, az Auckland, mintegy 2000 m. magas. Hollandusok fedezték föl a szigetet.

**Quem Deus perdere vult, dementat prius** (lat.) a. m. akit az isten el akar veszíteni, annak előbb az eszét veszi el.

**Quem Dii odere, paedagogum fecere** (lat.) a. m. akit az istenek gyűlölnék, tanítóvá teszik, szálló ige, különösen abból a korból, amikor a tanítói hivatás a rendezetlen anyagi javadalmazás és a csekélyebb megbecsültetés miatt sok küzdelemmel és méltatlansággal járt.

**Quemodero** (spany.), a tűzhalálra ítélt eretnekek vesztőhelye.

**Quenst.**, tud. állatnevek után *Quenstedt* Friedrich August (l. o.) nevének rövidítése.

**Quenstedt**, *Friedrich August*, német geológus, szül. Eislebenben 1809 aug. 9., megh. Tübingenben 1889 dec. 21. 1830-ban a berlini egyetemen a mineralógiai és geológiai gyűjtemény aszisztense lett. 1837-ben meghívták a tübingeni

egyetemre az ásvány-földtan tanárának, ahol világhírű gyűjteményt szervezett. Nevezetesebb művei: *Das Flötzgebirge Württembergs* (2. kiad., Tübingen 1851); *Der Jura* (u. o. 1857); *Petrefaktenkunde Deutschlands* (7 köt. atlaszokkal, Leipzig 1846—1877); *Die Ammoniten der Schwäbischen Jura* (2 atlaszsal, Stuttgart 1883—1888); *Methode der Krystallographie* (1840); *Handbuch der Mineralogie* (1854). Tőle származik a Q.-féle lineáris kristályprojekció.

**Quenstedtit** (ásv.), vasszulfát:

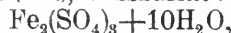

gipszkülsejű monoklin táblás vörösesibolya kristályok, amelyek a vízben sűrű olajszerű folyadékáá folynak szét. Leleghelye Copiapo Chilében és Montpellier Jowában.

**Quent** (*Quint*, *Quentlin*), német súlymérték 1.66 gr. értékben.

**Quental** (ejtsd: keñtal), *Anthero de*, portugál költő, szül. Ponta-Delgadában (São-Miguel) 1842 ápr. 18., megh. (öngyilkos lett) 1891 okt. 7. Jotgot tanult, de csakhamar az irodalomra adta magát. Költői tevékenységén kívül történelmi s filozófiai munkákat is írt. Nevezetesebb költői művei: *Odas modernas* (Coimbra 1865); *Primaveras romanticas* (Porto 1872) s a híres *Os sonetos completos* (Porto 1886) c. kötet; legismertebb filozófiai munkája: *Tendencias geraes da philosophia na segunda metade do seculo XIX.* (Porto 1890).

**Quentin**, l. *Saint-Quentin*.

**Quérard** (ejtsd: kerár), *Joseph Marie*, francia bibliografus, szül. Rennesben 1797 dec. 25., megl. Párisban 1865 dec. 3. Mint könyvkereskedőségét beutazta Francia-, Angol- és Olaszországot, mindenütt adatokat gyűjtve a francia irodalomhoz. 1819—1824-ig a bécsi Schalbacher-féle üzletben dolgozott s aztán visszament Párisba. Főmunkája: *La France littéraire* (10 köt., Paris 1827—1842 és két pótkötet 1854—64). Ennek folytatása: *La littérature française contemporaine* (6 köt., u. o. 1842—1857). Egyéb művei: *Auteurs déguisés de la littérature française au XIX<sup>e</sup> siècle* (u. o. 1845); *Les supercheries littéraires dévoilées* (2. kiad. Brunet átdolgozásában, 3 köt., 1869—1871); a *Le Q. c.* folyóirat (1855—56, 2. köt.). Hátrahagyottiratai: *Livres perdus* (1872); *Livres à clef* (1873).

**Quercetanus**, *Duchesne* (l. o.) francia történetbuvár latinositott neve.

**Quercetin**, l. *Természetes organikus festőanyagok*.

**Quercia** (ejtsd: kvercsa), *Jacopo della*, olasz szobrász, szül. valószínűleg a Siena melletti Querciában 1374., megh. Bolognában 1437 okt. 20. Atyjának, egy ötvösmesternek tanítványa volt. Működött Luccában, Siében, Firenzében és Bolognában. Főművei: *Ilaria del Caretto* síremléke a lucai székesegyházban (1406), az ú. n. *Fonte Gaia* Siében (1409—19), márvány keresztelőkút a sienai székesegyházban, a bolognai S. Petronio főkapujának 47 domborműve (1425-től kezdve), s ugyane főkapu fölött *Madonna a kis Jézussal*. Tömeges fölfogás és erőteljes drámai ábrázolás jellemzi egészen egyéni művészetét, mely nagy hatással volt a fiatal korában Bolo-



gnában dolgozó Michelangelóra. V. ö. *Cornelius*, Jacopo della Q. (Halle a. S. 1896).

**Quercit** (*tölgymakk-cukor*), ötvegyértékű fenol, amelyet nem régiben még ötvegyértékű alkoholnak tartottak. Származik a hexahidrobenzoldból ( $C_6H_6 \cdot H_2$ ), ha abban öt hidrogénatomot öt hidroxil-(OH) gyökkel helyettesítünk; kémiai képlete tehát  $C_6H_7(OH)_5$ . A tölgymakkból vízzel való kivonás által állítjuk elő. Kemény prizmákban kristályosodik; vízben oldódik és édes ízű; op. 235°. Magában vagy jódhidrogénnel hevítve különféle benzolszármazékok, oxidációkor pedig nyálkasav és trioxiglutársav képződik belőle.

**Quercitrin** (*quercitronsav*), a glikozidák csoportjába tartozó vegyület, amely a *Quercus tinctoria* kérgében található és abból borszesszel kivonható; kémiai képlete  $C_{38}H_{58}O_{20}$ . Fényes tükből álló kristályos test, amelynek színe a víztartalomtól függően különféle sárga. Op. 168°. Alkoholban könnyen, vízben nehezen oldódik. A Q.-t sárga festékeknek használják, l. *Quercitron-kéreg*.

**Quercitron-fa**, l. *Quercitron-kéreg*.

**Quercitron-kéreg** (növény), a *Quercus tinctoria* (Észak-Amerika) kérge, mely egyike a legfontosabb festőanyagoknak, s általa más sárga festéket adó növények (*Genista*, *Maclura*, *Serratala*) egészen háttérbe szorultak. A Q. *quercitrin* (l. o.) tartalmaz, mely más festékekkel különféle jó árnyalatokat ad és azért úgy a kartongyártásban, valamint a pamut- és gyapjufestésben alkalmazást talál. E fa szíjácsa (*Quercitron-fa*) szintén tartalmaz quercitrin.

**Quercus L.** (növény), l. *Tölgyfa*.

**Quercy**, *Le* (ejtsd: kerszi), a régi Franciaország egyik tartománya Guyenneben, területe 6930 km<sup>2</sup>, fővárosa Cahors. Haut-Q. és Bas-Q.-re volt fölosztva. A X. sz.-ig Aquitániához, majd föl-váltva Francia- vagy Angolországához tartozott, 1451. végleg francia birtok lett. 1790-ben Lot département-t és Tarn-et-Garonne egy részét alkotott belőle.

**Querela** (lat.) a. m. panasz. *Q. nullitatis*, semmisségi panasz; *Q. denegatae v. protractae justitiae*, az igazságszolgáltatás megtagadása vagy késedelmissége miatt a felső bírónál emelt panasz; *Q. inofficiosi testamenti*, a köteles részre jogosítottat kitagadása miatt illető kereset; *Q. inofficiosae donationis*, kereset, mellyel a köteles részre jogosított azt az ajándékozótól követelheti, aki az ajándékozás által a köteles részt megsértette.

**Querela Hungariae** (lat.) a. m. Magyarország panasza. Nagy hírű munka, amely latin és magyar nyelven először 1619. jelent meg s azóta több kiadást ért. Az első kiadás Kassán látott napvilágot s szerzője valószínűleg a híres protestáns polemikus író, Alvinczi Péter lelkes volt. A könyv célja az volt, hogy Bethlen Gábor fejedelemnek 1619-iki támadását igazolja. Pázmány Péter még ugyanabban az évben cáfolatot írt ellene.

**Querelle d'Allemand** (franc., ejtsd: körel dallman), valami ürügygel elkezdett veszekedés. E szólásmód némelyek szerint Allemandtól, egy a XIII. sz.-ban DK.-i Franciaországban élt hatalmas és civódó nemesi család nevével ered.

**Querétaro** (ejtsd: ke—), 1. *Mexiko egyik állama*, területe 11,638 km<sup>2</sup>, (1912) 247,195 lak. É.-i részét erdős hegyek takarják. Főfolyója a Platé. Éghajlata egészséges, nagyrészt száraz. Terményei: kukorica, cukor; bányákban (ezüst, higany, réz, malahit, antimon) gazdag. — 2. Q., *fővárosa* Q. államnak, 1912 m.-nyi magasban, termékeny síkságon, (1912) 33,062 lak., köztük számos indiánus és mesztic; nagy pamutfonó- és szövőgyárakkal. Q. legjelentékenyebb épületei a székesegyház, több kolostor, a múlt században épült vízművek. Q.-t a XV. sz.-ban aztékek alapították. 1531-ben spanyol kézre került. Miksa mexikói császárt 1867. jún. 19. Miramon és Mejia generálisaival együtt a 800 m.-nyire fekvő Cerro de las Campanason főbelőtték. Emlékére 1901. kápolnát emeltek. V. ö. *Kählig*, *Geschichte der Belagerung von Q.* (Wien 1879).

**Querfurt**, az ugyanily nevű járás székhelye Merseburg porosz kerületben, (1910) 4877 lak., cukor- és téglagyárral, valamint mészegetőkkel.

**Querfurti Bruno**, l. *Bruno*, 3.

**Quérieux**, folyó, l. *Hallue*.

**Querimba**, l. *Kirimba-szigetek*.

**Querlonde** (ejtsd: kerloñd), *du Hamel de, Ferdinánd*, lovag, 1848—49-iki honvédezered, szül. Prágában 1811 ápr. 26., megh. Pozsonyban 1873 szept. 2. A 2. sz. (Sándor) gyalogezred századosa volt, mikor egész ezredével együtt 1848. a magyar ügyhöz pártolt. Mint honvédőrnagy szervezte Trencsénben a 40. honvédszázalókat, melynek okt. 19. parancsnoka lett. Ezzel és egy kis nemzetőresapattal mint alezredes működött a felvidéki Hurbanisták ellen s *Budatinnál* 1848 dec. 11. sikeresen harcolt *Frischeisen* ezredes betörő csapatával. 1849 jan. 3. új csatát vívott itt, melyben vereséget szenvedett és csapatával Komáromba vonult. A vár felmentése után Szegedre rendelték az ottani hídfő megerősítésére. 1849 júl. ezredessé nevezték ki s egy tartalék-hadosztály élére állították. E 6000 főnyi csapat-tal Aradon Görgey hadseregéhez csatlakozott s azzal együtt tette le a fegyvert Világosnál. A hadi törvényszék halálra, majd kegyelem útján 18 évi várfogságra ítélte. 1856-ban kegyelmet kapott s mint jeles mérnök működött a karinthiai, 1864—70-ig pedig a kassa-oderbergi vasútnál.

**Querneus**, l. *Duchesne*, 1.

**Quero**, helység Felső-Olaszországban, a Piave mellett, Feltretől D.-re. 1917 nov. 18. Below német csapatai elfoglalták. 1918 október végén az olaszok visszafoglalták.

**Querulus** (*A panaszkodó*), egy Plautus Aululariáját utánzó latin komédia címe, melyet ismeretlen szerző írt félig verses, félig prózai alakban a Kr. u. 4. vagy 5. sz.-ban (kiadta Peiper, Leipzig 1875). A középkorban Plautustól származtatták.

**Quesnay** (ejtsd: kené), *François*, francia orvos és közgazda, szül. Merreyben (Eure département) 1694 jún. 4., megh. Párisban 1774 dec. 16. XV. Lajos és Pompadour asszony házi orvosa volt. Ő alapította meg az ú. n. *fizokratizmust* (l. o.). Főbb művei: *Tableau économique* (1756); *La physiocratie* (Paris és Leiden 1767—68, 2 köt.);

Oeuvres économiques et philosophiques de Q. (Frankfurt a. M. 1888, kiadta Oncken A.) Munkáiból fordított *Fenyvessy* Adolf (1886). V. ö. *Kellner*, Zur Geschichte des Physiokratismus Q.-Gournay-Turgot (Göttingen 1847).

**Quesnay de Beaurepaire** (ejtsd: kené dö boröper), *Jules* (írói néven *Glouvet*), francia író és állam-tyész, szül. Saumurben 1838 júl. 2. A Boulanger, Rochefort és Dillon ellen indított pörben ő képviselte a vádat, mely a nevezettek elítélésével végződött. 1893-ban a semmitőszék elnökévé tették. Midőn a semmitőszék 1898. elhatározta a Dreyfus-pör revízióját, Q. lemondott elnöki állásáról s 1899. a hírlapokban megtámadta bírótársait, hogy pártszempont vezette őket. Következő műveit említjük meg: *Histoire du vieux temps* (1880); *Le Forestier* (1880); *Le Marinier* (1881); *Le Berger* (1882). Ez utóbbi három költemény-füzet. Regényei: *La famille Bourgeois* (1883); *L'idéal* (1884); *L'étude Chandoux* (1885); *Marie Fougère* (1889, *Luce Herpin* álnéven); *Le Père* (1886, melyet szindarabbá is feldolgozott). Politikai röpiratai: *Le Panama et la république* (1899); *Français et cosmopolites* (1901).

**Quesne de Béthune**, ó-francia költő, l. *Cuennon*.

**Quesnel** (ejtsd: kenel), *Pascasius*, francia kat. teologus, a jansenizmus előmozdítója, szül. Párisban 1634 júl. 14., megh. Amsterdamban 1719 dec. 2. Oratoriánus szerzetes volt és kiadta az újszövetségi szentírás francia fordítását (1694) az egyház által kárhoztatott Jansen-féle elvekkel telített erkölestani jegyzetekkel. E fordítás olvasását 1708. XI. Kelemen Universi Dominici brevéjében megtiltotta és a meglevő példányok elégetését rendelte el. A francia parlamentnek ez nem tetszván, a brevét nem fogadta el, a jansenisták pedig Noailles châlonsi püspök, később párisi érsek és hibornok vezetésével, ki a Q.-féle fordítást tévedésből jóváhagyta, hevesen tiltakoztak ellene. Erre a pápa XIV. Lajos kérelmére 1713 szept. 8. az Unigenitus bullát adta ki, amelyben Q. művéből 101 tételt kárhoztatott. L. még *Jansenizmus*.

**Quesnoy, Le** (ejtsd: lö kenoa), 1. város Nord francia départementban, (1911) 2053 lak. Megerősített hely. 1654-ben Turenne, 1712. Szavojai Jenő, majd Villars, 1793. az osztrákok, 1794. Scherer foglalta el.

2. Q., helység Franciaországban, Pas-de-Calais départementban 370 lakossal. 1918 október végén az angolok és németek közt itt kemény harcok folytak; nov. 4. a németek kénytelenek voltak kiírítani.

**Quesnoy, du**, flamand szobrászcsalád, l. *Duquesnoy*.

**Quételet** (ejtsd: ketlé), *Lambert Adolphe Jacques*, belga matematikus, csillagász és fizikus, híres statisztikus, szül. Gentben 1796 febr. 22., megh. Brüsszelben 1874 febr. 17. Gentben és Brüsszelben tanár, majd itt a vezetése alatt épült csillagvizsgáló intézet igazgatója volt. 1841-ben a belga központi statisztikai bizottságnak is igazgatója lett. Kültagja volt a Magyar Tudományos Akadémiának. Sokoldalú működése közben főleg a meteorológia és statisztika terén szerzett érde-

meket. Tőle ered a *nagy számok törvénye* (l. o.) másképp Q. törvénye. Sok munkát írt, melyek közül említésre méltók: *Astronomie élémentaire* (Bruxelles 1826); *Physique populaire de la chaleur* (u. o. 1852); *Sur le climat de la Belgique* (u. o. 1849 és 1857); *Sur la physique du globe* (u. o. 1861); *Histoire des sciences mathématiques et physiques chez le Belges* (u. o. 1865); *Statistique internationale* (u. o. 1865). Leghíresebb munkája: *Physique sociale* (Paris 1869), melyben az átlagember fogalmával ő foglalkozott először. Q. sok folyóiratnak is volt a kiadója.

**Quételet törvénye** a. m. a *nagy számok törvénye* (l. o.).

**Quetta** (*Koita*), kerület és város Beludzsisztánban, erődítményekkel, brit-indiai állandó helyőrséggel és nagy puska- és fegyvertárral.

**Quetzalcouatl** az azték aranykor mesés királya, Mexikó népeinek keletről visszavárt Messiasa, akit az őslakók a hódító Cortesben vétek felfedezni. A név jelentése a tollas (ill. szárnyas) kigyó, vagy kevésbé valószínű magyarázat szerint a csodás ikertestvér.

**Queue** (franc., ejtsd: kö) a. m. fark, billiard-dákó; katonai értelemben: a csapat utolsó osztálya, egy hadoszlop vége; nyilvános ünnepélyességeknél: az egyenként v. kettésével egymásután, a bemenethez vagy nézőtérre nyomuló személyeknek a sora.

**Quevedo y Villegas** (ejtsd: kevédó i vilyégasz), *Francisco de*, spanyol író, szül. Madridban 1580 szept. 26-án, megh. Villanueva de los Infantesben 1645 szept. 8. Alcalában tizenöt éves korában teológiai doktor lett. Egy párbaja miatt, melyben ellenfelét megölte, kénytelen volt Sziciliába menekülni, ahol fogságba is került, amelyből csak negyedfél esztendő múlva szabadult ki. Egy, az udvar ellen intézett szatirája miatt nemsokára ismét börtönbe vetették. Innen kiszabadulva, Villanueva de los Infantesbe vonult vissza. Q. sokoldalú irodalmi munkásságot fejtett ki mint költő, novellista, moralista s már nagyon fiatal korában feltűnést keltett szatirikus és humorisztikus műveivel. A költészet majd minden fajtát művelte igaz hivatottsággal, bár sok helyütt dagályos, és ízléstelen. Különösen szatirikus levélkét és humorisztikus románcait kedvelik. A regényírás terén legnevezetesebb alkotása: *Historia y vida del gran Tacaño* című műve, amely az úgynevezett pikareszk vagy kóperegények fájához tartozik. Egyetemes, széles tudás nyilvánul egyéb, főbbnyire moralizáló és politikai prózai műveiben. Művei először Brüsszelben (1660—1670, 3 köt.) jelentek meg; legújabb s legjobb kiadásuk Guerra y Orbétól való a Biblioteca de autores españolesben (Madrid 1852—59, 2 köt.). Költeményei újabban *El libro verde* (u. o. 1874) cím alatt jelentek meg. Költeményeiből néhányat Körösi A. spanyol antológiája tartalmaz. V. ö. *Baumstark*, Don F. de Q. (Freiburg i. Br. 1871); *Mérimée*, *Essai sur la vie et les oeuvres de Fr. de Q.* (Paris 1886).

**Quevilly**, l. *Petit-Quevilly*.

**Quezaltenango** (*Q. del' Espirito Santo*), fővárosa Guatemala Q. departementjának a *Santa*

*Maria* tűzhányó lábánál, (1912) 30.000 főleg indiánus lak., van székesegyháza, jogi és orvosi főiskolája. 1524. Alvaredo alapította *Xelahue* indiánus város helyén. 1902 ápr. 18. földrengés pusztította, októberben pedig kitört a Santa Maria.

**Quia** (lat.) a. m. mivel, minthogy.

**Quibdo** (ejtsd: kibdó), város Colombia Cauca departementójában, körülbelül 7000 lak., aranykivittel; Q. cölöpökön épült, közelében dús rézbányák vannak.

**Qui bene distinguit, bene docet** (lat.) a. m. aki jól különböztet, jól tanít (mert nem a látszat szerint ítél).

**Quiberon** (ejtsd: kiberoñ), 1. 14 km. hosszú, 2—3 km. széles *félsziget* Bretagne D.-i partján, Morbihan francia departementban; Penthievre erősség védi. — 2. Q. *község* a félsziget D.-i végében, vasút mellett, (1911) 3695 lak., tengeri fűrdővel és két kikötővel. 1795 júl. 20. a Puisaye vezérelte emigránsokon Hoche köztársasági csapatai itt győzelmet arattak.

**Quibo**, sziget, l. *Coiba*.

**Quibor**, város Venezuela Lara államában, 614 m. magasan, 10.000 lak., kecsketenyésztéssel.

**Quiche** (ejtsd: kicse), *fővárosa* Guatemala Q. departementójának, Q. egykori fővárosának, *Utatlan*-nak helyén, 10.000 lak.

**Quicherat** (ejtsd: kistrá), 1. *Jubes*, francia történetíró, szül. Párisban 1815 okt. 13., megh. u. o. 1882 ápr. 9. Az École des Chartes tanára volt 1848 óta. Művei: Procés de condamnation et réhabilitation de Jeanne d'Arc (Paris 1841—49, 5 köt.); Histoire de Sainte-Barbe (1860—64, 3 köt.); De la formation des anciens noms et de lieu (1867); Histoire du costume en France (1874). Halála után jelent meg: Mélanges d'archéologie et d'histoire (1885—86, 2. köt.).

2. Q., *Louis*, francia filológus, szül. Párisban 1799 okt. 12., megh. u. o. 1884 nov. 17. Számos tankönyvet és lexikográfiai munkát írt. A legfontosabbak: Dictionnaire latin-français (Davelnyval együtt, Paris 1844); Dictionnaire français-latin (1858); Traité de versification latine (1839, 29. kiad. 1882); Nouvelle prosodie latine (1839, 32. kiad. 1893); Traité de versification française (1838, 2. kiad. 1850).

**Quichua**, l. *Kecsua*.

**Quicumque** (*Symbolum Q. v. symbolum Athanasium*), az ú. n. Athanasius-féle hitvallás kezdő szava, melyről magát az egész hitvallást is nevezni szokás. A Szentháromság és a Fiuistennek emberrélelte tanát az ortodox felfogás szerint határozott tételekben fejezi ki, úgy amint a tan a kalcedoni zsinaton (451) az egyházban ki-  
fejezést nyert.

**Quidam** (lat.) a. m. valaki.

**Quidde**, *Ludvig*, német történétíró és politikus, szül. Brémában 1858 márc. 23. Előbb Majna-Frankfurtban és Königsbergben dolgozott a régi németbirodalmi gyűlések oklevéltárának kiadásában. 1889-ben indította meg a Deutsche Zeitschrift für Geschichtswissenschaft című folyóiratot. 1890—92-ben Rómában a Porosz Történeti Intézet titkára volt. 1896-ban a bajor német néppárt vezére lett s az ő műve volt a bajor liberálisok és demokraták egyesítése. Művei: Der

schwäbisch-rheinische Städtebund im Jahr 1384 (Stuttgart 1884); Die Entstehung des Kurfürstenkollegiums (Frankfurt 1884); Der Militarismus im Deutschen Reiche (1893); Caligula, Eine Studie über römischen Caesaren-Wahnsinn (Leipzig 1894, 29. kiad.). E műve, melyben burkoltan II. Vilmos német császárt támadta, nagy feltűnést és felháborodást keltett.

**Quidditas** (lat.), a skolasztikusok műszava a latin quid-ből: a miség, a dolgok mivolta, a dolog lényeges tulajdonságainak foglalatja.

**Quid juris** (lat.) a. m. mi a jognak az álláspontja? (valamely kérdést hogyan kell a jog szerint eldönteni?)

**Quid nimis** (lat.), l. *Méden agan*.

**Quid pro quo** (lat., a. m. valamit valami helyett), elcserelés, félreértés.

**Quidquid agis, prudenter agas, et respice finem** (lat. hexameter) a. m. bármit cselekszel, okosan cselekedd és nézd, mi a vége.

**Quidquid delirant reges, plectuntur Achiivi** (lat.) a. m. bármit vétenek esztelenségükben a királyok (Agamemnon és Achilles), azért a görögöknek kell lakolniok. Idézet Horatiusból (Ep. I. 2. 14.).

**Quies** (lat.) a. m. nyugalom.

**Quieta non movere** (lat.) a. m. a nyugodt dolgokat nem kell mozgatni, zavarni («Quieta movere» — Sallustiusnál fordul elő).

**Quietisták**, a quietizmus (l. o.) hívei; továbbá egy görög-keleti szekta hívei, l. *Hezichaszták*.

**Quietiv** (lat.), ellentéte a *motiv*-nak; emez *cselekvésre*, amaz *nem cselekvésre*, nyugalomban maradásra indító ok. Schopenhauer műszava. Aki ugyanis, Schopenhauer szerint, az akaratot magában legyőzte, azt okok nem bírják többé cselekvésre, ill. nem mozgatják; nem *motivumok*, hanem *quietivumok*.

**Quietizmus** (a latin *quies* a. m. nyugalom szótól), az a magatartása a léleknek, mely nem kíván, akar, cselekszik semmit, ideálja a buddhizmusnak és Schopenhauer filozófiájának. Teológiai értelemben misztikus irány, melyet Szt. Teréz és Szalézi Szt. Ferenc után a spanyol Molinos rendszeresen fejtett ki; a lélek csöndesen imádkozik, passzív nyugalomba merül, a léleknek isten ráhatása alá való bocsátása. Fénélon is hajlik erre, de Bossuet föllépése folytán a pápa Fénélon ebéli tételeit elítélte és ezzel a Q.-t kivégezte.

**Quiévrain** (ejtsd: kiévreñ), község Hainaut belga tartományban, (1911) 4953 lak. 1792 ápr. 29. az osztrákok a franciákat itt legyőzték.

**Quijo** (ejtsd: kihó), ecuadori indiánus törzs, a quitu-törzs egyik ága.

**Quilate**, a karát neve Braziliában.

**Quilichoa** (ejtsd: kilifesoá), l. *Santander*.

**Quilimane**, város, l. *Quillimane*.

**Quillabamba** (ejtsd: killya—), az Ucayali K.-i forrásfolyója (Amazon vízrendszer) Peru dél-amerikai állam Cuzco departamentójában, az Urubamba és Paucartambo összefolyásából ered, áttöri a K.-i Kordillerákat s úgy egyesül a Tamboval az Ucayalivá.

**Quillaja** *Mol.* (növény), a Rosaceae család génusza; 3 fajta Délbrazília, Peru és Chile örökzöld

fája, levele bőrnemű, virága néhányad magával levélhómalji, 1—2 ivarú, vacokkorongja sugarasan 5-karélyos, porzója 10, 5 közültk a magház alatt ered. Termése érés után sugarasan szétterülő kopácsokra oszlik. A *Q. saponaria* Mol. (szappanfa), kérge szaponintartalmú (l. *Quillajakéreg*), s ezért úgy mosnak vele Chilében, mint a szappannal. Másrészt officinális (*cortex quillajae*).

**Quillaja-gummi** (növény), a Chilében honos *Quillaja smegmadermos* szép, fényes, világossárga mézgája, mely vízben tiszta, színtelen nyálkává lesz, de nem oldódik.

**Quillaja-kéreg** (növény), a Chilében otthonos *Quillaja saponaria* kérge (*szappan-kéreg*), mely vízben habzik s úgy, mint a szappangyökér, *saponin*-t tartalmaz, mely miatt különféle szövetek mosására használják, s mivel közömbös természetű, kivált akkor alkalmazható, mikor a kémék színét kimélni akarjuk.

**Quillan** (ejtsd: kiján), város Aude francia département Limoux területében, (1911) 2725 lak., városokkal. Közéleben *Ginols* kénés fürdő (27°).

**Quillard** (ejtsd: kijár), *Pierre*, francia író, szül. Párisban 1864 júl. 14., megh. Neuillyben 1912 febr. 4. Egy ideig a konstantinápolyi örmény főiskolán tanárkodott s buzgó előharcosává lett az örmények felszabadításának, a minnek érdekében a Pro Armenia c. hetilapot alapította. Sokat fordított görögből. Eredeti költői munkái: *La gioire du verbe* (1885); *La fille aux mains coupées* (1886); *La lyre héroïque et dolente* (1898); *Loys* (1912).

**Quillay** (növény), l. *Gleditschia*.

**Quillimane** (*Quilimane, Quelimane, Kili-mane*), az ugyanily nevű kerület fővárosa Mozambik portugál gyarmatban, kb. 6000 lak., kikötővel, élénk kereskedelmi forgalommal.

**Quillota** (ejtsd: killjota), város Chile Valparaiso tartományában, 12,000 lak., rézbányákkal.

**Quillu**, nyugatafrikai folyó, a. m. *Kuilu* (l. o.).

**Quíloa**, l. *Kilva*.

**Quilon** (*Kollan*), kikötőváros Travankor brit-indiai hűbérállamban, az előindiai félsziget déli csúcsán, 20,000 lak. Azonos Marco Polo *Coilunával*, a középkori írók *Columbunna*-jával és a szíriai keresztények egyik fő fészke volt. A portugálok 1503. itt kereskedelmi telepet és erősséget alapítottak, melyet a hollandusok 1661. elfoglaltak. 1803 óta angol birtok.

**Qui mange du pape, en meurt** (franc. a. m. aki a pápa által küldött ételből eszik, belehal), az ultramontán és antiklerikális vitákban gyakran használt szólás, mely a *Chronique des très chrestiens Roys de France et des relations aux Papes* (1463) c. krónikában fordul elő először.

**Quimper** (ejtsd: kemper), fővárosa Finistère francia départementnak, püspöki székhely, (1911) 19,367 lak., tengeri kikötője a Bénodet-öbölben van. Gót székesegyháza (1239—1515) kiváló műemlék. Q. a gallóromai *Corisopites*.

**Quina** (növény), l. *Ladenbergia* és *Remija*.

**Quina do Pernambuco** (növény), l. *Coutarea*.

**Quinapole** (növény), l. *Hymenaea*.

**Quinaria** Raf. (növény), l. *Parthenocissus*.

**Quinarius** (lat.) a. m. ötszörös, öt részből álló. Mikor a római pénzverésben fellépett az ezüst

(Kr. e. 268), egy denár 10 as volt. A denár fele vagyis 5 as pedig Q. Előbb V, később Q betűvel szokták jelezni.

**Quinault** (ejtsd: kinó), *Philippe*, francia költő, szül. Párisban 1635 jún. 3., megh. u. o. 1688 nov. 26. Számos tragédiát és vígjátékot írt. Az előbbiekből Corneillet utánozza, az utóbbiak közül a *La mère coquette* (1664) a legsikerültebb. 1671 óta főleg operaszövegeket írt, jobbjára Lully zenéjére s páratlan hirre tett szert ezen a téren, amit kitünő verselő-technikájának köszönhetett. Legjobb operaszövegei: *Atys* (1676); *Roland* (1685) és *Armide* (1686, melyet *Gluck* is megzenésített). Válogatott művei legutoljára 1881. jelentek meg. V. ö. F. *Lindemann*, *Die Operntexte* Ph. Qs. (Leipzig 1904).

**Quincaille** (franc., ejtsd: kenkalyeri) a. m. apró árúk; pl. üveggombok, gyöngyök, drágakövek.

**Quincey**, *Thomas*, l. *De Quincey*.

**Quincke**, *Georg Hermann*, német fizikus, szül. az Odera melletti Frankfurtban 1834 nov. 19. Berlinben, Würzburgban és Heidelbergben egyetemi tanár volt. Sokat foglalkozott a kapillaritással, a fény interferenciája- és elhajlásával, a fény visszaverődésével átlátszó testeken és fémeken, fölfedezte az elektromos diafragma-áramokat, melyek rosszul vezető folyadékoknak likacsos falakon való átpréselésekor keletkeznek; vizsgálatai alapján elméletet készített az elektromos áramoknak folyadékokban történő vezetéről és az áram kémiai hatásairól. Értekezései legnagyobb részét a Poggendorf-Wiedemann-féle *Annalen der Physik und Chemie* című folyóiratban jelentek meg.

**Quinctilianus**, l. *Quintilianus*.

**Quinctius**, előkelő patricius család a régi Rómában. Kiválóbb tagja volt *Lucius Q. Cincinnatus* (l. *Cincinnatus*) és *Titus Q. Flamininus* (l. *Flamininus*).

**Quincunx** (lat.), l. *As*.

**Quincy** (ejtsd: kvinszi), több város az észak-amerikai Egyesült-Államokban; 1. Adams county székhelye Illinoisban, a Mississippi bal partján, vasutak mellett, (1920) 35,978 lak., dohány-, kocsli-, kályha-, bőr-, gazdasági gépgyártás, őröl- és fűrészmalomok, jég- és húskereskedelem; rokkantak házával, a Mississippin át nagyszerű híddal. Q.-nek négy parkja van, legszebb középületei: a városház és a törvénytörvények. — 2. Q., kikötőváros Massachusetts Norfolk countyjában, a Bostoni-öböl egy részét alkotó Q.-Bay partján vasút mellett, (1920) 47,611 lak. Kifőnök gránitot szolgáltató bányával.

**Quincy** (ejtsd: kvinszi), 1. *Josiah*, amerikai szabadsághős, szül. Bostonban 1744 febr. 23., megh. 1775 ápr. 26. Mint ügyvéd működött Bostonban s az Angliával való szakításnak híve volt. Ő vezette azt az indusoknak öltözött csapatot, mely 1773 dec. 18. megtámadta a bostoni kikötőben a Dartmouth nevű angol hajót s annak tea-rakományát a tengerbe szórta. 1774-ben Angliába utazott, hogy a gyarmatok ügyének barátokat szerezzen s visszatérése közben halt meg. 2. Q., *Josiah*, amerikai politikus, az előbbinek fia, szül. Bostonban 1772 febr. 4., megh. Quincyben



1864 júl. 1. Ő is ügyvéd volt, azután a kongresszusban (1805—13), majd Massachusetts állam szenátusában (1813—20) foglalt helyet. 1823-ban Boston polgármestere, 1828. pedig a *Harward*-egyetem rektora lett. Művei: *Memoir of Josiah Q.* (Boston 1875, 3. kiad.); *History of Harward-University* (Cambridge 1840, 2 köt.); *The life of John Q. Adams* (Boston 1858).

**Quindecemviri** (lat. a. m. tizenöt tagból álló testület), papi testület, mely ugyanazt a tisztelet töltötte be, mint a *decemviri sacris faciundis* (l. *Decemviri*), de Sulla a számukat 15-re emelte fel.

**Quindenniák** (lat.), a bekebelezett s azért adományozás alá nem kerülő egyházi javadalmak után minden 15-ik évben a pápának fizetendő adó, átruházási egyenlítő.

**Quindiu** (ejtsd: kin—), a Colombiai Kordillerák egyik része Tolima és Cauca colombiai departamentók határán Dél-Amerikában. A hegységben van a Tolima (5584 m.) és a Ruiz (5600 m.) vulkán, kiemelkedőbb csúcsai a Paramo Nevado de Sta. Izabel (5600 m.), Nevado del Q. (3678 m.), az Ibage-Cartago közti hágója 3420 m. magas.

**Quinet** (ejtsd: kiné), *Edgar*, francia költő és publicista, szül. Bourg-en-Bresseben 1803 febr. 17., megh. Versaillesben 1875 márc. 27. Egyetemi tanulmányait részben Heidelbergben végezte s behatóan foglalkozott Herderrel, akinek főművét franciára is lefordította (1827) és jelentőségét külön *Essai*-ben (1828) méltatta. Mint a moreai expedíció tagja, útjáról *De la Grèce moderne* (1830) c. művében számolt be. Azután a középkor történetével foglalkozott, de az elitáló kritika, melyben *Rapport sur les épopées françaises du XII. siècle* (1831) c. műve részeseült, ilyen mű tanulmányai folytatásától elvette a kedvét. 1840—46-ig mint a külföldi irodalom tanára működött Lyonban, majd Párisban, de Michelet-vel együtt írt *Les Jésuites* (1844) c. műve miatt fölmentették állásától. Ugyanez időtájt írta, Strauss hatása alatt, *Le génie des religions* (1842) és *Le christianisme et la Révolution* (1845) c. köteteit, melyekben a vallást a polgári társadalom talpkövének tünteti föl. Az 1852-iki államcsíny után húsz évig számkivetésben élt előbb Brüsszelben, majd Svájcban. Ezidő alatt több történeti művet s egy korai irodalmi törekvéseinek ismeretéhez fontos önéletrajzot: *Histoire de mes idées* (1858) is írt. A császárság bukása után visszatért hazájába és az 1871-iki nemzetgyűlés szélső balpártjának egyik vezére lett. Mint költő, mélyen járó gondolatokkal s ragyogó stílussal válik ki szerkezetileg tökéletlen egyházellenes irányú műveiben: *Ahasvérus* (1833); *Napoléon* (1836); *Prométhée* (1838); *Merlin l'enchanteur* (1860) stb. Magyarul megjelent: *A forradalom*. Ford. *Károlyi Tibor* gr. (Budapest, 1871, 2 köt.). Összes művei

*Lettres à sa mère* (1895, 2 köt.) c. levélgyűjtemények. V. ö. R. *Heath*, E. Q., *his early life and writings* (London 1881); *Kaspar*, *La révolution religieuse d'après E. Q.* (Paris 1906); *Wendroth*, *Der junge Q.* (Tübingen 1907). — Felesége, szül. *Hermione Asaki*, szül. Jassyban 1821 dec. 16., megh. Párisban 1900 dec. 9. Férje halála után Párisban élt s férje emlékének szentelte minden idejét. Több kötetet adott ki; a férjére vonatkozóak a legértékesebbek: E. Q. *Avant l'exil* (1888); E. Q. *depuis l'exile* (1889).

**Qui nimium probat, nihil probat** (lat.) a. m. aki nagyon sokat bizonyít, semmit sem bizonyít.

**Quinin** a. m. kinin (l. o.).

**Quinio**, *kinio*, kina-alkaloidák keveréke. Dél-Amerikában kina-kérgék hulladékából, azokat mésszel keverve és alkohollal áztatva, állítják elő.

**Quinisextum**, l. *Trullai zsinatok*.

**Quino do Rio** (nőv.), l. *Ladenbergia*.

**Qui non habet in aere, luat in corpore, ne quid peccetur impune** (lat.), jogszabály, a. m. akinek nincs pénze, személyében bűnhődik, nehogy bárki büntetlenül vétkezzék. Ezen alapszik a behajthatatlan pénzbüntetésnek szabadságvesztés-büntetésre átváltoztatása.

**Quinquagesima** (lat.) a. m. ötvenedik; a kat. egyházban neve a nagybőjt első vasárnapját (quadagesima) megelőző vasárnapnak. Hetedik vasárnap husvét előtt.

**Quinquatrus** (lat.), Mars és főleg Minerva (l. o.) ünnepe márc. 19., mely napon Minervának az Aventinuson levő temploma épült volt. Később félremagyarázták a szó jelentését (eredetileg ugyanis az idus utáni 5-ik napot jelenti) és öt napig ülték a nagyobb Q-t; a kisebbet jún. 13-tól kezdve 3 napig.

**Quinque casus** (lat.), l. *Hatalmaskodás*.

**Quinqueecclesiae**, *Pécs* latin neve.

**Quinquennales** (lat.) a római birodalomban ötvenként választott cenzorai a municipiumoknak, hol ép úgy tartottak vagyonebecslést és gondozták az állami épületeket, mint Rómában a cenzorok.

**Quinquennales facultates** (lat.), l. *Facultas*.

**Quinquennium** (lat.) a. m. öt évi időköz.

**Quinquillio**, l. *Billio*.

**Quint** (lat.: *quinta*, gör.: *diapente*), 1. a diatonikus hangsor ötödik foká. Ha a dur hangsor alaphangját annak ötödik fokához viszonyítom, *tiszta Q.*-et kapok (*C-g*). E hangköz felső hangjának felfelé módosításával nyerem a *bővített Q.*-et (*c-gisz*), lefelé módosításával a *szűkített Q.*-et (*c-gesz*). — 2. Régi orgonákon ilyen nevű regiszterek is vannak. — 3. *Q.* v. *quinta*, régi viola-szerű hangszer, melynek a következő öt és hat-húros változatait ismerjük:

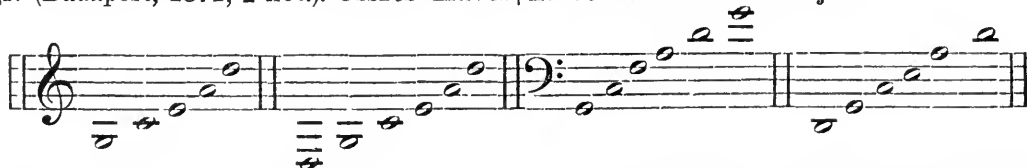

1859—1879. jelentek meg 25 kötetben. Ezt kiegészítik: *Lettres d'exile* (1884—1888, 4 köt.),

4. *Q.*, különféle kártyajátéknál az egymásutáni sorrendben következő öt kártyalap figurája.

**Quinta** (lat.) a. m. ötödik; így nevezik Németországban a középiskolának egyik osztályát, mely megfelel a mi második osztályunknak.

**Quinta das Lagrimas**, l. *Coimbra*.

**Quintadena**, l. *Orgona*.

**Quintal** (franc., ejtsd: keñtál), ma a métermázsa = 100 kg., neve. Jele q. Eredetileg a francia régi keresk. mázsát jelentette 48·951 kg. értékben, de elterjedt a legtöbb államban különböző értékekben. Angliában és az Egyesült-Államokban ma is 100 angol fontot (pound avoir dupois) jelent.

**Quintana** (ejtsd: kintána), *José Manuel*, spanyol költő, szül. Madridban 1772 ápr. 11., megh. u. o. 1857 márc. 11. Q. a modern spanyol költészet egyik legkiválóbb alakja, ki az 1808—14. polgárháború mozgalmában ódáival nagy hatást tett a spanyol népre. Szabadelvű költeményei miatt hosszabb időre fogságba is vetették. Művei: *Oda al mar* (1795); *Poesías* (Madrid 1802); *Poesías, inclusas las patrióticas y les tragedias* (El duque de Viseo és El Pelayo, u. o. 1821, 2 köt.); *Poesías líricas* (u. o. 1837). Kitünő prózai munkája: *Vidas de Españoles célebres* (u. o. 1807—1833, 3 köt.). Összes művei megjelentek a *Biblioteca de autores españoles* 19-ik kötetében (Ferrer del Río kiadásában, u. o. 1852). Azonkívül még megjelentek: *Obras poeticas* (u. o. 1880); *Obras ineditas* (Cañete Manueltól, aki u. o. Q. életrajzát is megírta). V. ö. *Kőrösi Albin*, A XIX. sz. spanyol költői (A budapesti kegyesrendi főgimnázium értesítőjében, 1893) és A spanyol költészet gyöngyei.

**Quintanar de la Orden** (ejtsd: kintanar—), kerületi székváros Toledo spanyol tartomány Mancha részében. Termékeny fensíkon fekszik, (1910) 10,000 lak., DK.-re 10 km.-nyire van a Cervantes Don Quijotejéből ismeretes El Toboso (1910) 2000 lak.)

**Quintelés** (ném. *Quintieren*, franc. *quintoyer*). Az egyszerű nádlappal megszólaló hengercsővű fúvóhangszereknek (klarinetfajok), valamint az orgona fedett sípjainak az a sajátosságuk, hogy ezeken csak a páratlan sorszámú felsőhangok intonálhatók, alaphangjuk után tehát ennek duodecimje szólal meg közvetlenül, míg a közbeneső nyolcad kimarad. E hangszereket *quintelő hangszereknek* hívjuk, minthogy az alaphang a quintbe (az oktáv quintjébe) csap át.

**Quinterna**, l. *Duernák*.

**Quinterno**, ötödfokú kombináció (l. o.). — Q. a *lottóban*, l. *Sorsjáték*.

**Quintesszencia** (lat. *quinta essentia* a. m. ötödik valóság), eredetileg az éter megnevezésére szolgál, amely a tűz, víz, levegő és föld után az ötödik elem s minthogy ez az ötödik elem a legfinomabb, a legkiválóbb, a szó ezt az általános jelentést kapta: valamely dolog legbelső mivolta, lényegesebb tartalma, elve, kifejezése.

**Quintett**, l. *Ötös*.

**Quintfagót**, l. *Fagót*.

**Quintidi** (franc., ejtsd: kentidi), a francia forradalmi naptárban a dekadének 5-ik napja; l. *Naptár*.

**Quintilha** (portugál, ejtsd: kintilja, spanyolul: *quintilla*), a XV. sz. óta a portugál és spanyol lírában meghonosodott ötsorú versforma. A Q. egysoros jeligéből és négysoros glosszából áll; a

sorok nyolc szótagúak és keresztben rímelnek. A leggyakoribb rím-képlet ez: abba v. abaab. Ha kettő kombinálódik, akkor már decima (tíz) a neve.

**Quintilianus**, *Marcus Fabius*, római rétor, a hispániai Calagurrisból, Kr. u. 35-től 96-ig élt. Galba császár meghitt embere, ki először nyitott Rómában szónoki iskolát s első volt, aki a császári pöntárból húzott fizetést. Húsz évi tanítás után visszavonult, de 90-ben Domitianus testvére, Domitilla, unokáinak nevelését bízta rá és konzuli címmel tüntette ki. Tizenkét könyvre terjedő *Institutio oratoria*-ja az ékeesszólásnak, a szónok kiképzésének sok tapasztalaton alapuló, lelkes tárgy szeretettel irt tankönyve. A X. könyv talpraesetten jellemzi a görög és latin írókat. Az erkölcsös nevelés és a nyilvános iskolázás híve; harcol a stilus keresettsége ellen és a nemes szívet tartja az ékeesszólás forrásának. Kiadta *Bonnel-Meister* (Berlin 1882, 5. kiad.); *Krüger* (1888); *Halm* (1869). Magyarra fordította *Szenczy Imre* (Eger 1856); legújabban *Prácser Albert* (Budapest Magyar Tud. Akadémia 1913, I. köt. I—VI. könyv).

**Quintilis**, l. *Julius*.

**Quintinus**, picardiai szabó, kit 1530. Tournai-ban megégettek. A *quintinista* szektát alapította, mely Hollandiában és Brabantban elterjedt és amelynek tanai szerint az ember mindent, még az egyházi értelemben vett bünt is, a szentlélek sugallatára visz véghez.

**Quintkör**, így nevezik a temperált hangolás keretében elhelyezett quintsorozatot, melynél a 12. quint a kiinduló hang enharmónikus esere-

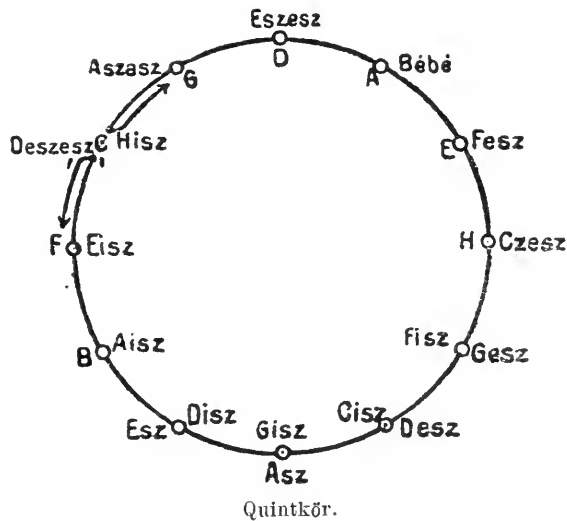

hangja. Ha C hangnál kezdjük a Q.-t, akkor 12. quintje felfelé — tehát a körön belül jobbra haladva — *hisz*, lefelé — tehát a körön kívül ellenkező irányban — *deszesz*.

**Quintoforum**, l. *Csütörtök hely*.

**Quintola**, öt egyenlő értékű hangból álló képlet, mely ugyanannyi idő alatt játszandó, mint 4 v. 6 ugyanolyan egységű hangjegy. Pl.:



**Quintszextakkord**, a szeptimakkord (l. o.) első megfordítása, melynél a hangzat terce van a basszusban. Jelzése a számozott basszusban:  $\frac{5}{\flat}$ . A *g-h-d-f* dom. szeptimhangzat  $\frac{5}{\flat}$  megfordítása: *h-d-f-g*.

**Quintus Smyrnaeus**, a Kr. u. IV. sz. közepén élt görög epikus költő Smyrnából. Τὰ μετ' Ὀμηρον (Posthomerica) c. 14 könyvre terjedő époszában megírta az Ilias folytatását Trója bukásáig és a görög hajóhad pusztulásáig. Előadása száraz, krónikás, de eleven leírásai és homeroszi hasonlatai figyelemre méltók. Kiadta Köchly (Leipzig 1850), újabban Zimmermann (1900).

**Quioco**, néger törzs, l. *Kioko*.

**Quiolotoa**, az Ecuadori Andok 4010 m. magas kialudt vulkánja Dél-Amerikában.

**Quippu**, l. *Quipu*.

**Qui proficit in artibus et deficit in moribus, plus deficit, quam proficit** (lat.) a. m. aki előre halad a tudásban és hátra marad az erkölcsben, többet halad hátra, mint előre.

**Qui pro quo** (lat.) a. m. egyik a másik helyett, személycsere tévedésből.

**Quipu** (*quippu*, *kipu*, *khippu*; l. az *ábrát*), kecsua nyelven: kötött csomó, bog, átvitt értelemben maga a csomóírás, Ó-Peru kulturájának sajátos alkotása, mely náluk, mivel a szomszédos területeken divott képirást nem használták, bizonyos fokig, vagy talán teljesen pótolta az írást. Régi spanyol leírások és néhány lelet nyomán annyit tudunk, hogy egy vízszintesre húzott vastagabb fonalról különböző színű, hosszúságú, sodrott, fonott, egyszerű vagy összetett zsinórok függtek alá, igen változatos módon megcsomózva. A zsinórok színe, vastagsága, csomói külön-külön jelentéssel bírtak, melyeket a felvevő leolvasott és külön szóbeli magyarázattal kísért. Az óslakók elnyomorodott utódai alig ismerik, ellenben a bolíviai pásztorok élnek vele, úgy mint számadóink a számrovással. Észak-Amerika indiánusai ugyancsak ismerik a Q. más alakját, ahol a csomókon kívül fűszálak, kagylók stb. szerepelnek, szerződések, nyugták hitelét biztosítják vele.

**Quiquerez** (*Kikerec*) *Ferdinánd*, horvát festő, szül. Budán 1845 márc. 18., megh. Zágrábban 1893 jan. 12. Tanulmányait a müncheni képzőművészeti akadémián végezte. *Novica Cerovič* és *Hercegovinai férfi* c. festményei a zágrábi Strossmayer-képtárban vannak elhelyezve.

**Quirebijure** (növény), l. *Bromelia*.

**Quirimea-szigetek**, a Delgado-szigetek egyik csoportja.

**Quirinál** (*collis Quirinalis*), a régi Róma (l. o.) hét halmának egyike, a fóruamtól északra emelkedett. Rajta volt Quirinusnak és Salusnak temploma. 1574-ben épült rajta a pápai palota (*palazzo del Quirinale*), melyben 1870 óta az olasz

király lakik. Ezért jelenti Q. röviden az olasz államhatalmat.

**Quirinalia** (lat.), l. *Quirinus*.

**Quirinus**, régi római isten, kinek eredeti jelentősége elhomályosult, valószínűleg Mars istennel rokon vonásai voltak, mert a Salius-papok (l. o.) testülete az ő tiszteletét is gondozta. A Kr. e. I. sz. óta az istenített Romulusszal azonosították és febr. 17. ülték tiszteletére a *Quirinalia* ünnepet. Ósrégi temploma és oltára a Quirinál dombján állott, s itt külön papja volt, a flamen Quirinalis.

**Quirinus**, *szent*, sisciai püspök Pannoniában és vértanu a IV. sz. elején. Sz. Jeromos tanúsága szerint, miután az istenek és a római birodalom iránt való engedetlenségéről lemondani nem akart, malomkövel nyakán a Sibaris folyóba dobták, ahol megfuladt. Emléknapja jún. 4.

**Quiritarius tulajdon** (lat.), a római jogban a ius civile szerint elismert teljes tulajdon, mely csak római polgárt illethetett meg és csakis a ius civile által statuált keletkezési módok valamelyike útján állhatott elő. Ellentéte a *bonitár tulajdon* (l. o.).

**Quirites**, a régi római népnek volt a neve, főleg mint szabad polgároknak; viszont *Romani* inkább a politikai és katonai népet jelölte; innen eredt azután ünnepies megszólításban egyesítve: *populus Romanus Quiritium*.

**Quiritium ius** (lat.) a. m. a római polgárok joga; a ius civile (l. *Jus*) egyik megjelölése a római jogban.

**Qui s'excuse s'accuse** (franc., ejtsd: ki szekszköz szakúz) a. m. aki védekezik, az önmagát vádolja.

**Quisisana** (ol., ejtsd: kvi-szi-szána) a. m. itt mindenki meggyógyul; gyakori elnevezése az olasz klimatikus gyógyhelyeknek s a rajtuk épült vendéglőknek és gyógyintézeteknek stb. Legismertebb az olasz király ilyen nevű villája, mely *Castellammare di Stabia* mellett van, és Capri szigetén egy vendéglő, melyben Spielhagen ily című regényét írta.

**Quisque suorum verborum optimus interpres** (lat.), jogi közmondás, a. m. kiki legjobb magyarázója a maga szavainak.

**Quis? Quid? Ubi? Quibus auxiliis? Cur? Quomodo? Quando?** (latin hexameter), Daries Joakim György felállította kategóriák: Ki? Mit? Hol? Mily eszközzel? Miért? Miképen? Mikor? A vagy magyar hexameterben: Mit, ki, mikép, hol, mért, mikor és mely eszközök által?

**Quisquilia** (vagy: *quisquiliae*, lat.) a. m. hulladék, lehullott falevelek, aztán átvitt értelemben: lappalia, apróság, bohóság.

**Quisquis praesumitur bonus, donec probetur contrarium**, s ennek kiegészítése: *in dubiis pro reo respondendum* (lat.), a. m. minden kétséget kizárólag ellenkezőnek bebizonyításáig jónak (bűntelennek) kell tartani és a kétség esetében a vádlott javára kell dönten.

**Quis tulerit Gracchos de seditione querentes?** (lat.) a. m. ki képes elviselni a görögöket, akik lázadásért panaszkodnak? Juvenalis híres római író (Sat. 2, 24) mondása; értelme ez: ugyan ki hallgat arra, ki maga cselekszi meg azt, ami ellen panaszkodik?



Quipu.

**Qui tacet, consentit** vagy **consentire videtur** (lat.) a. m. aki hallgat, beleegyezik, a hallgatás beleegyezés. (VIII. Bonifacius pápa decretáliáiban fordul elő).

**Quito** (ejtsd: kito, *San Francisco de Q.*), Ecuadornek és Pichincha tartományának fővárosa, érseki székhely, a Pichincha vulkán lábánál, (1915) 100,000 lak., posztó-, pamut-kelmeszővés, fonott tárgyak, ékszerek készítése, szent képek festése; Q.-ban van orvosi iskola, politechnikum, könyvtár, obszervatorium, dominikánusok alapította egyetem. Legérdekesebb épületei: a székesegyház; a kormányzó palota; a Santo-Domingo-kolostor, a San-Francisco-kolostor; a rendkívül terjedelmes Mercedes-kolostor; a kórház és a szabadság-oszlop. Számos temploma és 55 egykori kolostora van. Q., a legfelsőbb törvényszék és a hadtestparancsnokság székhelye. Lakói iparúzó mesztizek és földművelő indiánusok. 1534-ben alapították, 1797. és 1859. földrengések pusztították.

**Quitta**, város, l. *Keta*.

**Quitte** (franc., ejtsd: kit; nálunk németesen így mondják; *kvitt*) a. m. szabad, mentes, köteleiségtől felmentetett, egymással szemben nem adós; *quittelni* a. m. az elfogadást, felvételt, a fizetés teljesítését bizonyítani (nyugtatóvány által), kiegyenlíteni, valamint valamely hivatalt vagy szolgálatot letenni.

**Quittner**, *Zsigmond (vágfalvi)*, műépítész, szül. Budapesten 1857 febr. 13., megh. Bécsben 1918 nov. elején. Műegyetemi tanulmányai végeztével Európában, Ázsiában és Afrikában nagyobb tanulmányútat tett, majd 1880. Budapesten mint műépítész megkezdte működését. Elnöke volt a magyar építőművészek szövetségének. Mint a fővárosi közmunkatanács és az országos középítési tanács tagja élénk részt vett a főváros és az ország középítkezéseinek irányításában. Főbb művei Budapesten: a Gresham-palota, a Kereskedelmi bank palotája, a mentőháza, a hírlapírók nyugdíjintézetének háza. Több épületet tervezett az 1885. évi és az ezredéves kiállításon. Számos cikke jelent meg szaklapokban.

**Quitu**, a délamerikai San Francisco de Quito (l. *Quito*), Ecuador fővárosa környékén élő, a quijokkal rokon indiánus nép.

**Qui vive** (franc., ejtsd: ki viv), a francia örkiáltása, szó szerint: ki éljen? Nálunk a német: Halt wer da? után így használják: állj, ki vagy?

**Qui vivra, verra** (franc.) a. m. aki megéri, meglátja.

**Qui vult decipi, decipiatur** (vagy *mundus vult decipi, ergo decipiatur* lat.) a. m. aki azt akarja, hogy megcsalják, azt meg kell csalni (a világ csalódní akar, tehát csalódjék).

**Quod Deus avertat** (lat.) a. m. amitől Isten mentsen.

**Quod Deus bene vertat** (lat.) a. m. amit Isten jóra fordítson.

**Quod dubitas, ne feceris** (lat.) a. m. ami felől kételkedel (hogy helyes-e), azt ne tedd. Cicero is ezt tanácsolja a *De officiis*-ben.

**Quod erat demonstrandum** (lat.) a. m. amit be kellett bizonyítani. Vitatkozó bizonyítás végén használt befejezés, melyet Euklidesztől származtatnak (ὅπερ εἶδει δειξάναι).

**Quodlibet** (lat. *quod libet* a. m. ami tetszik), tetszés szerint, l. *Egyveleg*.

**Quod licet Jovi, non licet bovi** (lat.) a. m. a mit szabad Jupiternak, nem szabad azt az ökörnek (cselekedni).

**Quod mirum est** (lat.) a. m. a mi csodálatos.

**Quod non est in actis, non est in mundo** (lat.) a. m. ami nincs az aktákban, az nincs a világon, az írásbeliségen alapuló peres eljárásnak az alapelve, amely szerint a bíró csak azt veheti ítéletének alapjául, amit a felek az iratokban előadtak.

**Quo jure** (lat.) a. m. mily joga?

**Quomodo** (lat.) a. m. mi módon?

**Quorndon** (*Quorn*), város Leicestershire angol countyban, (1911) 2364 lak., rókavadászatairól lett híressé. Mellette vannak a *Mount Sorrel* gránitbányái és *Barrow upon Soar* szénégetői.

**Quorum** (lat.), meghatározott száma a testület határozatképességéhez szükséges tagjainak pl. Angliában a bírák határozatképes számának (mert a számot meghatározó rendelet így kezdődik: *Quorum aliquem vestrum*) v. a német parlamentben az összes tagok (397) felének: 199 tagnak; a magyar képviselőházban 60 tagnak a jelenléte szükséges a határozathozatalhoz.

**Quos Deus perdere vult, dementat prius** (lat.), l. *Quem Deus...*

**Quos ego!** (lat.) a. m. akiket én (mindjárt megbüntetek), azaz: adok én nektek! Neptunus e felbeszakított mondással (aposiopesis) fenyegeti meg az Aeolus által kiszabadított szeleket Vergilius Aeneisében (I, 135).

**Quota**, l. *Kvóta*.

**Quota szerinti viszontbiztosítás**, l. *Biztosítás*.

**Quot capita, tot sensus** (lat.) a. m. a hány fej, annyi vélemény. Terentiusnál: *Quot homines, tot sententiae*.

**Quotidianus** (lat.) a. m. mindennapos, mindennapi.

**Quotiens** (lat.) a. m. hányados, l. *Osztás*.

**Quotisatio** (új-lat.), nagyobb mennyiségek kisebb részleteinek bizonyos megszabott arány szerinti megállapítása, különösen az egyenesadónak egyénekenkénti kivetése.

**Quousque tandem** (lat.), teljesen: *Quousque tandem, Catilina, abutere patientia nostra?* E szavakkal kezdi Cicero Catilina ellen tartott első beszédét («Meddig packázol még, Catilina a mi türelmünkkel?»).

**Quoy et Gai**, természetrajzi nevek után a *Quoy* Jean René Constant (1790—1869) és *Gaimard* Paul (1793—1858) nevének rövidítése. Mindketten kísérői voltak a *Freycinet* és aztán a *Dumont d'Urville* kapitány expedíciójának. A gyűjtött anyagot feldolgozták és ismertették.

**Q. v.**, a latin *quantum vis* (amennyit akarsz), továbbá *quod videas* (mit láss, lásd ezt) rövidítése.



# R.

**R, r**, a magyar ábécének 27. betűje; görög alakja Ρ, ρ mint számjelölő = 100, a latinban R = 80,  $\bar{R}$  = 80,000.

R a. m. Réaumur hőmérője.

R a. m. rectus vagyis derékszög (90°), a mennyiségtanban 2R a. m. 180°.

R. római kéziratokban, pénzekben : Roma, Romanus, regia, regnum, rex stb.

R (zsebórákon) a. m. retarder (franc.), késleltetni, lassítani; ellentéte A (avancer), siettetni.

R leveleken : recommandée (franc.) a. m. ajánlott, ajánlva.

**R** (hang), rezgő zöngé-mássallhangzó, mely a magyar kiejtésben a nyelv hegyének rezgésével jó létre (a francia s német kiejtésben olyan r is van, melyet hátul képeznek s melynek kiejtésekor az u. n. ínycsap is rezeg; ismét más r van az angolban stb.). L. *Hangok*.

**R. A.** Angliában a. m. *Royal Academy*.

**Ra**, a radium kémiai jele.

**Rá**, az egyiptomiak napistene, akinek a karvalyt szentelték és akit mindig karvalyfejjel ábrázolták, fején az Ureus-kígyóval díszített napkoronggal. R. az egyiptomiak legnagyobb istene; «ő a láthatatlan isten, a titokzatos szellem, akinek alakját nem látta senki, kinek lényét nem ismeri senki, ő a szerzője az egész alkotásnak».

**Raab**, 1. *Franz Anton*, lovag, osztrák nemzetgazda, szül. St. Leonhardban (Karinthia) 1722 dec. 21., megh. Bécsben 1783 ápr. 20. Rövid ügyvédi gyakorlat után Triestbe nevezték ki intendaturai tanácsosnak. Utóbb a csehországi császári uradalmak igazgatójává neveztetvén ki, a róla elnevezett rendszer megalapítója lett, amennyiben ez uradalmakon kis parasztbirtokokat szervezett, s ezáltal lényeges kezdeményező lépést tett a robot eltörlése és a parasztbirtok felszabadítása irányában. Műve: *Unterricht über die Verwandlung der k. k. böhmischen Domänen in Bauergüter* (Wien 1877).

2. *R., Johann Leonhard*, német rézmetsző, szül. Schwaningenben 1825 márc. 29., megh. Münchenben 1899 ápr. 2. Nürnbergben és Münchenben tanult és 1869—95. a müncheni műv. akadémián a rézmetszés tanára volt. Régi és új mesterek festményei után készített metszeteket, 1882—87-ig pedig 50 rézkarcot a müncheni régi Pinakothékában levő k'váló festmények után. Leánya, *R. Doris* (szül. 1851), szintén jeles rézmetsző.

**Raáb Ervin**, festő és grafikus, szül. Zólyomban 1874 júl. 1. Katona volt, de mint főhadnagy elhagyta ezt a pályát s Münchenben Ažbe és Knirr iskolájában tanult festeni. Párisi és olasz-

országi tanulmányok után főképp grafikai lapokkal, pasztell- és akvarell-képekkel szerepelt kiállításainkon. 1912-ben *Téli nap* c. pasztelljére megkapta az állami pasztelldíjat, 1913. egy akvarell-sorozatára az állami akvarell-díjat Budapesten. *Téli napsütés* c. olajfestményét az állam vette meg.

**Raabe**, 1. *Hedwig*, német színésznő, szül. Magdeburgban 1844 dec. 3., megh. Berlinben 1905 ápr. 21. Tizennégy éves korában lépett föl először Hamburgban. 1864—68 között a szentpétervári német színház tagja volt, honnan gyakran járt vendégszerepelni Németországba. 1868-ban visszatért hazájába. Férjhez ment Niemann Albert énekeshez, azonban elvált tőle. Többször vendégszerepelt Budapesten is. Játékát természetesség, élénkség és jókedv jellemezte; fiatal éveiben kivált a naíva, később a fiatal hősnői szerepekben jeleskedett. Főbb szerepei: Marianne (Nővérek), Franciska (Barnhelmi Minna), Cyprienne (Váljunk el!) stb.

2. *R., Wilhelm* (álneve *Jacob Corvinus*), német regényíró, szül. Eschershausenban (Braunschweig) 1831 szept. 8., megh. Braunschweigban 1910 nov. 15. Előbb könyvkereskedő volt, majd 1853. Berlinben filozófiát és történelmet tanult s 1857 után csak az irodalomnak élt. Ez évben tünt fel legnagyobb hatást ért művével, *Die Chronik der Sperlinggasse*-val. A kisemberek életének volt kitűnő rajzolója s működése első idejében Jean Paul és Dickens hatását tükrözi: *Die Leute aus dem Walde* (Braunschweig 1863). Trilógiájával: *Der Hungerpastor* (Berlin 1864), *Abu* (Stuttgart 1867), *Der Schüdderump* (Braunschweig 1870) s különösen ennek második két részével azonban már inkább a peszszimizmus felé hajlik, míg lírájában Heinet követi. Főbb művei még: *Die Kinder von Finkerode* (Berlin 1859); *Der heilige Born* (Wien 1861); *Unsers Herrgotts Kanzlei* (Braunschweig 1862); *Christoph Pechlin* (Leipzig 1873); *Horacker* (Berlin 1876); *Wunnigel* (Berlin 1879); *Alte Nester* (Braunschweig 1880); *Das Horn von Wanza* (Braunschweig 1881); *Das Odfeld* (Braunschweig 1888); *Gutmanns Reisen* (Berlin 1892); *Die Akten des Vogelsanges* (Berlin 1896); *Hastenbeck* (Berlin 1889); gyűjteményes kiadások; *Gesammelte Erzählungen* (4 köt., Berlin 1896—1900); *Schriften* (3 köt., Berlin 1913); *Sämtliche Werke* (18 köt., Berlin 1913—1916). V. ö. P. *Gerber*, R. (Leipzig 1897); A. *Otto*, R. (Minden 1899); W. *Brandes*, R. (Wol-

fenbüttel 1891, Berlin 1906); A. *Bartels*, R. (Berlin 1901); W. *Jensen*, R. (Berlin 1901); E. *Wolff*, R. (Berlin 1902).

**Ráadás**, az az árútöbblet, amelyet a kereskedő a vásárolt árú mennyiségéhez ellenérték nélkül ráad. A R.-nak a kis- és nagykereskedelemben különböző célja van. A kiskereskedelemben az az ajándék — mely sokszor nem is azonos a vásárolt áruval — amellyel a kereskedő egyszerűbb vevőit magához akarja édesgetni, nagykereskedelemben az a súlytöbblet, amelynek értékét a kereskedő azért engedi el, mert az árú a vevőnél mennyiségéből veszít (kalo).

**Raadpensionaris** (holland.), eredetileg *Hol. land* tartomány államtitkára a XVII—XVIII. sz.-ban, amikor a Spanyolországtól elszakadt Németalföldi tartományok kormányformája köztársasági jellegű volt. Holland tartomány vezető szerepénél fogva a R. az egész köztársaság politikájának vezetője volt.

**Raabe**, finn város, l. *Brahestad*.

**Rab** az a börtönbüntetésre ítélt egyén, aki e büntetés kitöltése alatt áll.

**Ráb**, *Arbe* (l. o.) szigetének szerb-horvát neve.

**Raba**, a Visztula 130 km. hosszú jobboldali mellékfolyója.

**Rába** (*Raab*), a Duna jobboldali mellékfolyója. Ered Stájerországban, Passail mellett, 411 m. tengerszín fölötti magasságban. Szentgotthárdnál ér be Magyarország területére, Sárvár alatt kiágazik belőle a *Kis-R.*, az anyafolyó Sopron és Vas, azután Győr és Sopron vmegyék közt határurol szolgál. Győrnél a mosoni Dunaágba ömlik. A *Kis-R.* Niczk közelében szakad ki a R.-ból, a Hanság vidékén csatornázott mederben folyik végig s a Répce fölvétele után Rábca lesz a neve. A R. esése, amíg az Alpokból kijő, rohamos, azontúl a Kis-Alföld síkságán igen csekély, s csak lassan folyik ezen a darabon. Hossza 398 km., ebből 271 km. hosszú utat tesz meg hazánkban, Vízterülete mintegy 17,000 km<sup>2</sup>. A Kis-R. hossza 36 km., a Rábcaé az egyesülés után Győrig 52 km. Nagyobb mellékvizei balról: a *Lapincs* (Szentgotthárdnál), *Pinka* (Körmeudnél), *Perint* (Rumnál), *Gyöngyös* (Sárváron alul) és a Kis-R.-ba ömlő *Répcze* (Kapuvártól É.-ra), jobbról a *Herpenyő* patak (Sótonynál), a *Marczal* (Koroncón alul) s a *Panzsóér* (Győr mellett) torkollik.

**Rábabogyoszló**, kisk. Vas vm. sárvári j.-ban, (1920) 725 magyar lak.

**Rábacsanak**, kisk. Sopron vm. csornai j.-ban, (1920) 1342 magyar lak.

**Rábacsécsény**, kisk. Győr vm. sokoróaljai j.-ban, (1920) 784 magyar lak.

**Rábadoroszló**, kisk. Vas vm. körmendi j.-ban, (1920) 322 magyar lak.

**Rábafüzes**, kisk. Vas vm. szentgotthárdi j.-ban, (1920) 1210 német lak.

**Rabagas** (ejtsd: —gasz), *Sardou* hasonló című vígjátékának hőse, aki a köpenyét forgató politikai stréber típusává lett.

**Rábagyarmat**, kisk. Vas vm. szentgotthárdi j.-ban, (1920) 1110 magyar lak.

**Rábahidvég**, nagyk. Vas vm. vasvári j.-ban, (1920) 1536 magyar lak.

**Rabaissement** (franc., ejtsd: rábeszmañ) a. m. árleszállítás, áresés.

**Rábakecskéd**, kisk. Vas vm. czelldömölki j.-ban, (1920) 708 magyar lak.

**Rábakeczől**, kisk. Sopron vm. kapuvári j.-ban, (1920) 1316 magyar lak. Itt ágazik szét a Rába Öreg-Rábára és Kis-Rábára, mely ágak a Rábaközt körülöfogják.

**Rábakeresztúr**, kisk. Vas vm. szentgotthárdi járásában, (1910) 1336 német és magyar lakossal. (Tr. A.)

**Rábakethely**, kisk. Vas vm. szentgotthárdi j.-ban, (1920) 738 magyar lak.

**Rábakisfalud**, kisk. Vas vm. szentgotthárdi j.-ban, (1920) 213 magyar lak.

**Rábakovácsi**, kisk. Vas vm. sárvári j.-ban, (1920), 945 magyar lak.

**Rábakövesd**, kisk. Vas vm. sárvári j.-ban, (1920) 267 magyar lak.

**Rábaköz**, az a felette termékeny és sűrűn lakott róna, mely Sopron s részben Győr vmegyében az Öreg- és Kis-Rába között elterül; e róna D.-ról É. felé enyhén lejtő sík, mely É.-on a Hanság mocsaraiba megy át. Kiténő gabonát termel. Lakossága tiszta magyar. Legjelentékenyebb községei Csorna és Kapuvár.

**Rábamolnári** kisk. Vas vm. vasvári j.-ban, (1920) 599 magyar lak.

**Rabanus Maurus**, l. *Hrabanus Maurus*.

**Rábaőr**, kisk. Vas vm. szentgotthárdi j.-ban, (1910) 486 német lak. (Tr. A.)

**Rábapatoná**, kisk. Győr vm. tószigetcsilizközi j.-ban, (1920) 2306 magyar lak.

**Rábapordány**, nagyk. Sopron vm. csornai j.-ban, (1920) 1584 magyar lak.

**Rábapüspöki**, kisk. Vas vm. vasvári j.-ban, (1920) 483 magyar lak.

**Rábasebes**, kisk. Sopron vm. csornai j.-ban, (1920) 379 magyar lak.

**Rábasömjén**, kisk. Vas vm. sárvári j.-ban, (1920) 697 magyar lak.

**Rábasantandrás**, kisk. Sopron vm. csornai j.-ban, (1920) 760 magyar lak.

**Rábasantmárton**, kisk. Vas vm. szentgotthárdi j.-ban, (1910) 687 német lak. (Tr. A.)

**Rábasantmihály**, kisk. Győr vm. sokoróaljai j.-ban, (1920) 662 magyar lak.

**Rábasantmiklós**, kisk. Győr vm. sokoróaljai j.-ban, (1920) 236 magyar lak.

**Rábasanttamás**, kisk. Vas vm. vasvári j.-ban, (1920) 210 magyar lak.

**Rábaszová**, kisk. Sopron vm. csornai j.-ban, (1920) 1228 magyar lak.

**Rabat** (*Rebat*, *Rbat*, *Arbet*, *Sz'lah Dzsedid*), kikötőváros Marokkó Ny.-i partján a régi városal, Szaléval szemben, ezzel együtt kb. 60,000 lakossal, szőnyeg-, gyapjú-, pamut-, selyemkermeszővéssel, köpeny- (haik), agyagáru- és marokinbőr-készítéssel.

**Rábatamási**, kisk. Sopron vm. csornai j.-ban, (1920) 1506 magyar lak.

**Rabato**, Gozzo-sziget (l. o.) székhelye.

**Rábatótfalu**, kisk. Vas vm. szentgotthárdi j.-ban, (1920) 764 vend lak.

**Rábatöttös**, kisk. Vas vm. vasvári j.-ban, (1920) 395 magyar lak.

**Rabatt** (olasz), árlevonás, árengedmény, a melyet a nagykereskedők adnak a viszontelárú-sítóknak, v. általában a kereskedők adnak állandó jó vevőiknek. A R.-ot % -ban állapítják meg és az áru értékéből vonják le. A R.-ot gyakran arra is használják, hogy az áringadozást általa fejez-zék ki: így pl. 70 K-ás ár mellett 100 K-át álla-pítanak meg 30% R.-al. Az ár emelkedését és csökkentését a R. csökkentésével vagy növelésé-vel érik el; ezáltal forma szerint az árú ára ál-landó marad, csak a R.-ot változtatják; ami kü-lönösen oly üzleteknél jelentős, ahol nagy költ-ségekkel készült árjegyzékek vannak forgalom-ban és nem lehet minden árváltozás miatt az árjegyzékekből új kiadásokat készíttetni; e he-lyett csak új R.-jegyzékek jelennek meg.

**Rabatt-biztosítás, l. Biztosítás.**

**Rabatt-takarékegyesületek,** a kiskereskedők szövetkezése által keletkezett oly takarékegye-sületek, amelyek a General Expenditure Assu-rance Company mintájára, a számlákból elenget-tett rabattot takarékbetétképp gyűjtik, s az így keletkezett betéteket kamatokkal együtt csak akkor fizetik ki, amikor az egy bizonyos nagyobb összegű tőkét tesz ki. Mivel nemcsak a szó szo-ros értelmében vett rabattot, hanem a pénztári engedményt (skontó) is elfogadják betétképp, a vevőket a készpénzfizetésre serkentik, mert a kis összegűknél fogva nem kellően méltányolt engedményeket a kamatoztatás és összegyűjtés becsesebbé teszi. Németországban ezek a R. egymásközött is szövetkezésre léptek és így egy-séges szervezetükkel hálózák be az egész or-szágot.

**Rábavidéki nyelvjárás, l. Nyelvjárás.**

**Rabba,** város Nigeria brit gyarmat Nupe köz-igazgatási kerületében, kb. 5000 lak., élénk ke-reskedéssel, vasúti és gőzhajóállomással. A Nig-er folyó e városig hajózható.

**Rabba v. Rabbath Ammón, l. Ammoniták.**

**Rabban Hormuzd,** kolostor, l. Alkos.

**Rabbaniták,** a zsidók rendes elnevezése a ka-raiták (l. o.) irodalmában, amennyiben a zsidókat éppen az különbözteti meg a karaitáktól, hogy a biblián kívül a rabbik által szentesített szóbeli hagyomány törvényeit is kötelezőnek tartják.

**Rabbi** (héb., ebből *rab* a. m. magister, nagy, t. i. tudományra, tekintélyre), eredetileg a tanító, a zsidó tudósoknak dízneve: *tanítóm*, később ál-talában a. m. «uram», ma a zsidó községek által al-kalmazott s többnyire az állam által is elismert lelkipásztornak és szellemi vezetőnek címe. Fel-adata: a zsidó teológiának, kivált a talmudnak ta-nítása; teológiai és etikai előadások tartása a zsin-a-gógában, házasságkötések és felbontások eszköz-lése, vallásos kérdések eldöntése, a rituális met-szők s a kóserhús kezelésének s általában a vallá-sos gyakorlatnak ellenőrzése, régebben még a zsi-dók közt felmerült magánjogi ügyek elintézése is. Nagyobb községekben a R.-nak 1 vagy 2 R.-ülnöke (*dájjan*, a. m. bíró) van, kikkel együtt al-kotja a 3 tagból álló R.-kollégiumot (*bét-din*, a. m. törvényszék), melynek ő az elnöke. Manap-ság, kivált a modern R.-k, a héber és a közép-, itt-ott népiskolai hittanítással kibővítették külön-ben több tekintetben megszorított hatáskörüket,

mely szerint megkülönböztettünk helyi vagy ke-rületi, hazánkban még a XIX. sz. első felében ke-rületi R.-kat is. Kiképzésüket vagy a régi szokás szerint, a *jesibának* (l. o.) nevezett talmudisko-lákban (hazánkban a legtekintélyesebb volt az állam által elismert pozsonyi), vagy pedig az országos R.-képző intézetben Budapesten nyerik. A jargonban a R. szót *rebbe*-nek ejtik, ami jelen-leg az ú. n. csodarabbik (l. *Chaszideusok* és *Cad-dik*) szokásos elnevezése.

**Rabbi,** község és látogatott fürdő Cles tiroli kerületi kapitányságban, (1910) 2589 lak., szénsav-tartalmú vasas forrással.

**Rabbiiskola,** intézet, mely rendszeresen és modern szellemben nevel zsidó teológusokat. Az ilyen iskolák csak a XIX. sz.-ban keletkeztek; a legelső Franciaországban, hol állami intézet volt. Egy ideig a legelőkelőbb volt az 1854. alapított boroszlói zsidó teológiai szeminárium (Fraenkel-féle alapítvány). Budapesten 1877. nyílt meg a magyar zsidók R.-ja, az ú. n. országos rabbi-képző intézet, mely körül soká folyt a hazai zsidóságban fennálló pártok makacs küzdelme. Budapesten 1877. okt. 4-én nyílt meg saját épü-letében (Rökk Szilárd-u.). Az intézet a vallás- és közoktatásügyi miniszter felügyelete alatt áll, a ki a 12 egyházi és 12 világi tagból álló vezér-lő-bizottság előterjesztésére kinevezi a tanárokat, az igazgatót a király nevezi ki. A vezér-lőbizott-ság elnöke 1913 óta Mezey Ferenc, előadó Bánóczi József egy. tanár. Az intézet két tanfolyamból áll; az alsó tanfolyam megfelel a gimnázium felső osztályainak s államérvényes érettségi bi-zonyítványt ad, a felső tanfolyam a teológiai, 5 évre terjed, hallgatói azonban kötelesek az egyetem filozófiai fakultásán is rendes hallga-tóknak beiratkozni és fil. doktori oklevelet sze-rezni. Az absolutorium után fél évi időköz-t adnak a tanulóknak a rabbivizsgára való előkészítés-re. Az intézetnek van kb. 40,000 kötetes könyvtára, sok nagybecsű kézírata. A növendékek segélye-zésére különböző alapok szolgálnak. Igazgató Blau Lajos teol. tanár. Az országos zsidó pénz-alapból és állami segélyből fentartott intézet az állam által elismerve, ennek főfelügyelete alatt áll, melyet a kormány vezér-lő bizottság által gyakorol, ennek elnökét és tagjait a vallás- és közoktatásügyi miniszter nevezi ki. Az intézet alapítója I. Ferenc József király. IV. Károly elrendelte, hogy a főiskola a *Ferenc József országos rabbiképző intézet* címet viselje.

**Rabbinikus írás,** héber folyékony írás, ahol ellentétben a quadrátírással (l. o.), a betűk egy-másba fonódnak. A R. korok és országok szerint változó, de valamennyi megegyezik abban, hogy a héber magánhangzókat, illetve a magánhang-zói pontozást nem használja.

**Rabbinikus irodalom,** a talmud és a talmudi tudományok irodalma.

**Rabbinikus nyelv,** a középkori héber tudósok nyelve, mely talmudi szókat, kifejezéseket és nyelvfordulatokat használ.

**Rabbinovicz** (ejtsd: —vics), *Rafael Nátán*, tal-mudtudós, szük. Novo-Zhagoryban (Oroszország) 1835., megh. Kievben 1888 nov. 28. Legnagyobb műve, mely a talmudtudósok részére szinte nél-

külözetlen, a Dikduké Szóferim. *Variae lectiones in Mischnam et in Talmud Babyloni* (1—15. köt. München 1868—88, 16. köt. Przemysl 1897.). Egyéb munkái között a legnevezetesebb: *Jichuszé Tanaim ve' Amovaim* (Lyck 1874.).

**Rabcsa** (*Rabča*), kisk. Árva vm. nemesztői j.-ban, (1910) 1446 szlovák lak. (Tr. Cs.-Szl.)

**Rabcsicze** (*Rabčice*), kisk. Árva vm. nemesztői j.-ban, (1910) 1032 szlovák lak. (Tr. Cs.-Szl.)

**Rábcza**, a Kis-Rába neve a Répczével való egyesülésén alul, l. *Rába*.

**Rábczakapi**, kisk. Győr vm. tószigeteszilizközi j.-ban, (1920) 411 magyar lak.

**Rabbit**, l. *Schreibersit*.

**Rábé**, kisk. Torontál vm. törökkanizsai j.-ban, (1910) 478 magyar lak. (Tr. SzHSz.)

**Rabelais** (ejtsd: rablé), *François*, francia szatirikus író, szül. Chinonban, valószínűleg 1494 febr. 4., megh. Párisban 1553 v. 1554 ápr. 9. 1511-ben belépett a fontenay-le-comte-i ferences-kolostorba, ahol azonban szabadság- és tudományszeretete folytán nem volt maradása, miért is 1524. átlépett a bencés-rendbe. Később beiratkozott a montpellier-i egyetem orvosi fakultására s bár a doktori fokozatot csupán 1539. nyerte el, már 1532 óta kórházi orvos volt Lyonban s több tudományos és orvosi szakmunkát bocsátott közre. Emellett a népkönyvekből táplálkozó szatirikus irodalom művelésére is volt kedve és ideje. Már 1532. kiadta *Les grandes et inestimables chroniques du géant Gargantua c. népkönyvét*, melyhez 1533. Pantagruel c. folytatást is adott, utóbbi Alcifrybas Nasier álnév alatt, hogy a mű egyházellenes hangjáért rázúdulható kellemetlenségeket elkerülje. A népkönyvet 1535. *Gargantua c.* teljesen átdolgozva újra kiadta. Ez időtájt Jean du Bellay bibornok háziorvosa volt s az ő kíséretében háromszor is megfordult Rómában (1533, 1535, 1538). Magas pártfogója közbenjárására a pápa 1536 jan. 17. feloldozta őt, amiért elhagyta a kolostort, a bibornok pedig Saint-Maur des Fossés-i is kanonokká nevezte ki. Regényének 3. könyvét 1546. saját neve alatt nyomatta ki s ezzel akkora felháborodást zúdított magára, hogy jónak látta Metzbe menekülni, ahol 1546—47-ig elég nyomorultul tengődött. II. Henrik trónralépte után ismét visszatért hazájába, 1550. kinevezték meudoni plébánossá, aminek csakhamar még a jambeti plébánia javadalma is járult. 1552-ben adta ki szatirikus regénye IV. könyvét, míg az V. könyv, mely részben idegen kéz munkája, jóval halála után, 1564. látott napvilágot. R. e. szatirikus regényében a legkiválóbb szellemek egyikének bizonyult. Műveltsége kora színvonalán állott, de szabadelvűsége, világfelfogásra messze kimagaslik kortársai közül. Maró, éles gúnnyal ostorozza az álszenteskedést, a szellemi korlátoltságot, a tudományos zsbivásárt és a világi hatalom visszaéléseit. Nézeteit sokszor burleszk allegóriákba öltözteti, ami műve teljes átértését igen megnehezíti. R. mint nyelvművész is kiváló. A francia nyelv kifejezőképességét rendkívül fejlesztette. R. műveinek kritikai kiadását A. Lefranc 1912. indította meg. A régebbi kiadások közül Marty-Laveaux (Paris 1868—1902, 6 köt.) kiadása a legjobb. V. ö. *Plan P.*, *Bibliographie R.-ienne* (Pa-

ris 1904); *Revue des études R.-iennes* (u. o. 1903 óta); *Stapfer*, P. R. (u. o. 1889); *Millet*, R. (u. o. 1892); *Schneegans*, *Geschichte der grotesken Satire* (Strassburg 1894); *Thuasne*, *Études sur R.* (Paris 1904); *Lefranc A.*, *Les navigations de Pantagruel* (u. o. 1905); *Tilley A., F. R.* (London 1907); *Kruper*, R. 's *Stellung zur volkstümlichen Literatur* (Darmstadt 1909); *Plattard J.*, *L'oeuvre de R.* (Paris 1910); *Neményi A.*, *R. és kora* (Budapest 1877); *Kerekes A.*, *Fr. R.* (Győr 1909).

**Rabendukat** (ném.), l. *Hollós arany*.

**Rabener**, *Gottlieb Wilhelm*, német író, szül. Wachauban (Lipcese mellett) 1714 szept. 17., megh. Drezdában 1771 márc. 22. mint adóügyi tanácsos. A Bremer Beitrage írói közé tartozott. Nevét szeliden gúnyolódó, nyárspolgárius satirái (Samm lung satyrischer Schriften 1755—56, 4 köt.) tették ismertté. Összegyűjtött művei 1777. jelentek meg (Sämtliche Schriften 6 köt., újra kiadta E. Ortlep 1839). Leveleit kiadta s életrajzát megírta Chr. Felix Weisse (1772). V. ö. *J. Mühlhaus*, *G. W. R.* (1908).

**Rabenhorst**, *Ludwig*, német botanikus, szül. Treuenbrietzenben 1806., Drezdában és Meissenben élt, ahol 1881 ápr. 21. meghalt. Főképpen a virágtalanokkal foglalkozott. Főművei: *Deutschlands Kryptogamenflora* (Leipzig 1844—48, 2 k.); *Die Süßwasserdiatomeen* (u. o. 1853); *Kryptogamenflora von Sachsen etc.* (u. o. 1863—70, 2 köt.); *Flora europaea algarum etc.* (u. o. 1868, 3 köt.); *Mycologia europaea* (Dresden—Koburg 1869—82). 1852. óta kiadta a *Hedwigia c.* folyóiratot.

**Rabenschlacht**, középkori német költemény, l. *Ravenmai csata*.

**Rabes**, *Max*, német festő, szül. Samterben 1868 ápr. 17. Berlinben Paul Graeb tanítványa volt. Eleinte szicíliai tájképeket festett, majd 1887 óta ismételten, így 1898. a német trónörökös pár kíséretében Keletre, Egyiptomba, Palesztinába, Szíriába, Nubiába, Szudánba, Tuniszba és Algírba tett utazásai eredményeképpen sok keleti táj- és genréképet festett, amelyek e műfaj jeles termékei közé tartoznak.

**Rabh.** vagy **Rabenh.** latin növénynevek után *Rabenhorst* Ludwig (l. o.) német botanikus nevének rövidítése.

**Rabi**, l. *Rebi*.

**Rabiatus** (lat.), indulatos, heves vérű, darva (ember).

**Rabies** (lat.) a. m. düh; továbbá veszettség (l. o.).

**Rabinal**, indiánus község Guatemalában, körülbelül 3000 lak. a quiché-törzsből. Közéleben a pokománok egykori fővárosának, *Nimpokomnak* romjai.

**Rabinowitsch-Kempner**, *Lydia*, orvosnő, szül. Kovnóban (Oroszország) 1871 aug. 22. Mint orvosnő 1896. a philadelphiai Medical College tanára lett, ahol megalapította a bakteriologiai intézetet. Később Koch Róbert intézetében dolgozott. 1902. az odesszai pestisjárvány tanulmányozására küldték, azután Berlinben a Charité path. intézetébe lépett. Neumann Elsevel egyesületet alapított arra a célra, hogy a nőtanulók kamattalan kölcsönt élvezhessenek.



**Rabitz-fal.** Angol eredetű szerkezet, de népserűvé Rabitz nevezetű berlini kőművesmester tette. A falak között kifeszített, kb. 4 cm. lyukbőségű sodronyszövetből áll, amelyre kétoldalt a tehénszörös gipszhabarcsot rákenik és gipszszel simára bevakolják. Teherhordásra nem alkalmas, viszont a földemre nyomást alig gyakorol, mert a falakon függ s így választófalak készítésére alkalmas. Használják mennyezetek, vājolatok, álboltozatok készítésére is, mely esetben a sodronyszövet a megfelelő hajlás mellett a mennyezetre v. a tetőszékre van felfüggesztve és csak alulról vakolva. Bizonyos fokig tűzbiztos és így vaspillérek, faszerkezetek burkolására is célszerűen használható. *Kettős R.* egymás mellé állított két választófal, közbül légréteggel. Ez esetben hangfogó és hőszigetelő. L. *Függőfal.*

**Rabiusa**, 1. a Rajna 20 km. hosszú *mellékfolyója* Graubünden svájci kantonban, keresztülfolyik a Safer-völgyön. — 2. *Churwaldeni R. (Rabiosa)*, a Plessur mellékfolyója Graubündenben, mellékén vannak a passuggi gyógyforrások.

**Rabka (Ravka)**, galíciai falu és látogatott fürdőhely a myślenicei kerületi kapitányságban, (1910) 1617 lengyel lak., jód- és brómtartalmú ásványvízforrásokkal. Most Lengyelországhoz tartozik.

**Rabl, Karl**, osztrák orvos, szül. Welsben (Felső-Ausztria) 1853 máj. 2., megh. Lipcsében 1917 dec. 24. Bécsben 1882. egyetemi magántanár, 1885. rk. tanár lett, 1886. a prágai német egyetemre ment tanárnak, ahol később mint rektor a német ifjuság védelmében erős harcban állt a csehekkel; 1904. a lipcsei egyetemre a híres His anatomus tanszékére hívták meg. Sok jelentős anatómiai és biológiai értekezése jelent meg szaklapokban és jelentésekben.

**Rablás** (lat. *furtum violentum, rapina*), idegen ingó dolognak másnak birtokából v. bírlalatából ez v. más jelenlevő ellen alkalmazott erőszakkal v. a törvényben meghatározott fenyegetéssel elvétele, jogtalan eltulajdonítás céljából. A R.-t a lopástól a személy ellen alkalmazott erőszak vagy fenyegetés különbözteti meg. A törvény a R.-hoz oly cselekmény közvetlen elkövetésével való fenyegetést követel, amely a fenyegetettnek v. hozzátartozójának vagy más jelenlevőnek életét, testi épségét vagy vagyonát súlyos veszélynek teszi ki. Az elvétel fogalma alá esik, ha a rabló nem maga veszi ki, p. a tárcát a megtámadottnak zsebéből, hanem a megtámadott a fenyegetés (p. a mellének szegezett pisztoly) hatása alatt maga adja át a követelt tárgyat. A R. büntetése 5—10 évig terjedhető fegyház, továbbá hivatalvesztés s politikai jogok gyakorlásának felfüggesztése. R.-nak tekinti a törvény s R.-ként bünteti, ha a tetten kapott tolvaj a lopásnak véghezvitele vagy a lopott tárgynak megtartása végett erőszakot vagy fenyegetést használ. Nem R. tehát, ha a tolvaj a lopás véghezvitelét abba hagyván v. a már birtokába vett tárgyat eldobván, csak menekülése érdekében alkalmaz erőszakot v. fenyegetést. R. továbbá annak a cselekménye is, aki a R.-t akként követi el, hogy véghezvitele oéljából valamely személyt öntudatlan vagy védelmére tehetetlen állapotba helyez; a büntetés azonban ebben az esetben enyhébb (5 évig terjed-

hető fegyház). Ha a rabló R. vagy zsarolás miatt már kétszer meg volt büntetve, s az utolsó büntetés kiállása óta 10 év még el nem telt, a büntetés 10—15 évig terjedhető fegyház; úgyszintén akkor is, ha a R.-sal szándékos emberölés kísérlete vagy súlyos testi sértés követtetett el. De ha a R.-sal szándékos emberölés is követtetett el, a büntetés életfogytig tartó fegyház. Gyilkosság és R. halmazata esetében a többség szabállyal alkalmazandók, tehát gyilkosság és R. állapítandó meg, mert a törvény az ú. n. *rablógyilkosságot* (latrocinium) nem ismeri, épp oly kevéssé, mint az ú. n. *utonállást* (grassatio). A tengeri R.-ról l. *Tengeri rablás.*

**Rablás elleni biztosítás**, l. *Biztosítás.*

**Rabló-ecet**, l. *Ecetek.*

**Rablógazdaság**, általában a gazdálkodásnak az a módja, melynél a termelésre felhasznált erők és értékek kellőképen nem pótolatnak vissza, ami idővel a termelő tönkrementjére vezet. Szorosabb értelemben a *földbirtok-kezelésnek* az a neme, melynél a földbirtok értékének és termőképességének fentartásáról nem gondoskodnak, a szántóföldet zsarolják, az erdőt pusztítják, a nélkül, hogy a letarolt erdőket újjakkal pótolnák. A R.-nak legáltalánosabb és legveszélyesebb neme pedig az, ha a szántóföldet trágyázásban mertekkor annak termőereje fokozatosan hanyatlik, s termései annyira csökkennek, hogy azok értéke nem téríti meg a termelésre fordított költséget. Az ilyen területet gazdasági értelemben *kizsarolt*nak, *kiélt*nek vagy *kimerült*nek mondják. *Feltétlennek* akkor mondják a R.-ot, ha egyáltalában nem trágyáznak, *leplezettnek* v. burkoltnak pedig akkor, ha a szántóföldet trágyázásban részesítik ugyan, de nem elegendőképpen. V. ö. *Dapsi L.*, A talajkimerülés befolyása az államok életére (Pest 1869); *Cserháti és Kosutány*, A trágyázás alapelvei (1884); *Tormay B.*, Elmékedés a mezőgazdasági egyensúlyról (1894); *Hensch Á.*, Jóságberendezés- és kezeléstan (1906). Van bányászati R. is.

**Rablógyilkosság**, l. *Rablás.*

**Rablóhangyák** (állat), a hűsevő hangyák gyűjtőneve. A R. ragadozó életmódot folytatnak. Legjellemzőbb képviselői a falánkságukról és vad természetükről híres *kergetőhangyák* v. *vándorhangyák (Dorylini)*, melyeknek legismertebb képviselője az Amerikában (Braziliában és Argentínában) honos *kalózhangya (Eciton)*. Némi rablóhangyafajok más fajok bájait ellopják, felnevelik és a kifejlődött nemzedéket rabszolgamunkára fogják. Ilyen hangyaféleség pl. a *vérpiros rablóhangya (Formica sanguinea* Latr.) és az *amazonhangya (Polyergus rufescens* Latr.); e két faj hazánkban is honos. A R. különösen a trópusokon gyakoriak.

**Rablólábak** (állat), az Izeltlábúak körében a szákmány megragadására alkalmasan módosult elülső végtagok neve. Ilyen R. vannak pl. a sáskarákoknál, az ájtatos manónál stb.

**Rablólegyek** (*Asilidae*, állat), a *kétszárnyúak (Diptera)* rendjébe tartozó légyesalád. Testük nyulánk, erős alkotású; szemeik nagyok, kiállók; szipókájuk egy pár csenevész felső állkapocsból, jól fejlett alsó állkapocsból és hypopharynxból

áll; szárnyaik feltűnően hosszúak s harmadik hosszanti szárnyerük villásan elágazó. Rovarokkal táplálkoznak, melyeket nagyon ügyesen röptükben fognak el. Fajaik száma igen tekintélyes; hazánkban pl. 110 fajuk él. Közönségesebb fajaik: a *darázstermetű útonálló légy* (*Asilus crabroniformis* L.), a *sárgafoltos gyilkoslégy* (*Laphria gibbosa* L.) és a *héjalégy* (*Dioctria oelandica* L.)

**Rablólovagok, 1. Lovagintézmény.**

**Rablópoloskák** (*Reduviidae*, állat), a Félfelelesszárnyúak (*Rhynchota*) rendjébe tartozó poloskacsalád. Legfeltűnőbb jellemvonása kidülledt szeme mögött nyakszerűen összehúzódó feje és harántbefűződéssel elülső és hátulsó részre osztott előtora. Különböző rovarokkal táplálkoznak, de vannak köztük veszedelmes vérszívók is. Az ó- és újvilágban egyaránt a legelterjedtebb a *szemetes zúgpoloska* (*Opisicoetus personatus* L. = *Reduvius personatus* L.), mely a házakban húzza meg magát és az ágyi poloskát, legyet, szúnyogot és pókot pusztítja; lárvája zúgokban élve magára szedi a piszkot és szemetet s ezzel környezetéhez nagyon hasonlóvá válik, ezért nehezen ismerhető fel. A szabadban, fűvön és lombon él a *vörös gyilkospoloska* (*Rhinocoris iracundus* L. = *Harpactor iracundus*). A külföldi R. közül különösen azok említésre méltók, melyek az ember és a háziállatok vérét szívják. Ilyenek a «nagy ágyi poloska» (*Conorhinus sanguisuga*, Lec.), mely Mexikóban és az Egyesült-Államok déli részeiben honos és fájdalmas szúrásával az embert igen megkínözza. Braziliában előforduló fajtársa: a *Conorhinus megisthus* Burm. szúrásával veszedelmes betegségeket okozó Trypanosomákat terjeszt. A benszülöttek népieken *kerékpoloska* névvel is jelölik a *Conorhinus*-fajokat.

**Rablósrály, 1. Srály.**

**Rablórsinat**, az Efezusban 449 aug. 8. tartott egyházi gyűlés, melyet a minden jogot lábbal tipró Dioscuros alexandriai patriarcha hívott össze abból a célból, hogy Eutychesnek és az általa képviselt monofizitizmusnak, melyet 448. Konstantinápolyban kárhoztattak, elégtételt szolgáltatson és a monofizita tanokat uralkodókká tegye. L. *Eutyches*.

**Rabmunka, 1. Fegyházipar.**

**Rabó** (*Hrabové*), kisk. Trencsén vm. vágbesztercezi j.-ban, (1910) 443 szlovák és magyar lak. (Tr. Cs.-Szl.)

**Rabócz** (*Hrabovec*), kisk. Sáros vm. bártfai j.-ban, (1910) 238 szlovák lak. (Tr. Cs.-Szl.)

**Rabok bénulása**, idegbénulás, mely a csuklóra hibásan föltett bilincs vagy megkötés nyomása folytán támad. Ritka. A hüvelykujj izmait és a lumbicalis izmokat éri.

**Rabonbán**, a hitelét vesztett csiki székely krónika szerint Attila halála, sőt egy darabig a magyarok honfoglalása után is a székelyek választott kormányzója és főpapja volt, ki a nép nevében mutatta be az áldozatokat. Az áldozatoknál állítólag használt kókuszdiós kehely, melyet a Sándor-család őriz, XVI. sz.-beli készítménynek bizonyult. A fő R. mellett nagy és kis R.-ok is működtek a székely krónika szerint, me-

lyen kívül azonban e méltóságról egyetlen más adat sem szól. Liber Károly szerint (Budapesti Hírlap, 1908 jún. 8.) a R. szó a középkori székely és szász grófok német Rabenbanner nevéből alakult. V. ö. *Szádeczky* Lajos, A csiki székely krónika (Budapest 1905) és Még egyszer a csiki székely krónika (u. o. 1911); *Cs. Jóna* János, A csiki székely krónika (Szamosújvár 1910).

**Rábort**, kisk. Vas vm. németújvári j.-ban, (1910) 1031 német lak. (Tr. A.)

**Rabouge** (francia, ejtsd: rabúzs). Kártyajáték, melyet tetszés szerinti számú részvevő játszhatik. A rendes feladattól eltérőleg, itt nem útés-szerzés a cél, hanem az, hogy minél gyorsabban megszabaduljon kártyáitól a játékos. Az osztó felüt egy lapot, s erre tesznek a játékosok a rendes sorrend szerint következőt, tekintet nélkül a színre. Pl. az osztó felüti a zöld kilencest, az őt követő játékos ráteszi bármelyik tizest; ha nincs egy tizese sem, passzol, s a következő társon van a letevés sora.

**Rabsegélyezés, 1. Patronázs.**

**Rabszolga, 1. Rabszolgaság.**

**Rabszolga-államok** (*Slave-States*), azok az északamerikai államok, amelyekben a rabszolgaságnak törvényes alapja volt. Az 1861-iki polgárháború kitörésekor a R.-ból az Egyesült-Államok kötelékébe tartoztak: Delaware, Maryland, Virginia, Észak-Karolina, Kentucky, Tennessee, Missouri és Arkansas, 432,629 rabszolgával. Az Unióból kivált államok: Dél-Karolina, Georgia, Florida, Alabama, Mississippi, Louisiana és Texas, 3,521,120 rabszolgával. (L. *Északamerikai-Egyesült-Államok története* 3—4.)

**Rabszolga-folyó**, északamerikai folyó, lásd *Athabasca*.

**Rabszolgaháborúk**, melyeket a rómaiak a köztársaság utolsó két századában Itália és a provinciák területén a szigorú bánásmód miatt fellázadt szolgákkal viseltek. Ezek főleg mint hadi foglyok nagy tömegekben látták el a földművelés és állattenyésztés nehéz munkáját és könnyen jutottak gazdasági fontosságuk és erejük tudatára. Ilyen lázadások voltak Itálián kívül Attikában, Kis-Ázsiában, Déloszban, e fontos rabszolga-piacon, de a legveszedelmesebb mozgalmak Szicíliában törtek ki, s itt két rabszolgaháború volt: az első (Kr. e. 138—132) a szír eredetű *Eunus* (l. o.) és a kilikiai *Kleon* vezérlete alatt többször vívott ki prétorokkal és konzulokkal szemben diadalokat, s a lázadók száma 200,000-re emelkedett, míg végre Publius Rutilius konzul várakat, Tauromeniumot és Ennát bevette és rettenetes büntetéssel vetett véget a küzdelemnek; a második (103—99) Tryphon és Athenion vezérlete alatt szintén tüntet fel a rabszolgák részéről sikereket, de Manius Aquilius prokonzul elfojtotta ezt a forrongást. Az Itáliában kitört rabszolgaháborút (Kr. e. 73—71) rendszerint gladiátorháborúnak hívják. L. *Spartacus*.

**Rabszolgakereskedés, 1. Rabszolgaság.**

**Rabszolgák gyémántja**, *pinguos d'agoa*, *goutte d'eau*, szintelen talpáz, mely Minas Geraes folyókavicsai között található.

**Rabszolga-part**, a nyugatafrikai Togo, Dahomey, Dél-Nigéria gyarmatoknak a Volta és Niger

folyók között fekvő s az Atlanti-océánnal, illetve Benini-öböllel határos déli része. Politikai jelentősége most már nincs, csupán mint történeti emlék szerepel. A R. nevét arról kapta, hogy itt a rabszolgakereskedés a XIX. sz. közepéig különösen virágzott. 1851-ig csak a portugáloknak volt itt néhány telepük; 1861. megtelepedtek az angolok (Dahomey), 1863. a franciák (Asanti) és 1884. végre a németek (Togo).

**Rabszolgáság**, az embernek oly állapota, melyben személyes szabadságától megfosztva, nem jogalany, hanem másnak tulajdonát tevő dolog. Az óvilágnak gazdasági rendszere kiválólag a R.-on alapult. A hadi foglyok R.-ba estek. A rómaiaknál a R. kifejlett jogintézmény volt, rabszolanótól (ex ancilla) való születésen és hadi fogságon alapult. Továbbá a 20. életévét meghaladott szabad ember, aki magát rabszolga gyanánt eladatta oly célból, hogy a vételőn az eladóval osztozkodjék, rabszolgává vált, s a szabadon bocsátottnak (libertusnak) hálátlansága volt ura irányában ennek kívánságára a R. felélesztését vontta maga után. Régebb időben a fizetésképtelen adóst hitelezője rabszolgaként eladhatta; a halálra vagy életfogytiglani bányamunkára ítélteteket uratlan szolgálkák lettek. A rabszolgákat a rómaiak «servi» vagy «mancipii»-nak nevezték, mert a rabszolgákat nem megölni, hanem megőrizni (servare) szokás, s mert az ellenség elfoglalja (manu capiuntur). Szabadságot nyerhetett a szolga postliminium (l. o.) és szabadon bocsátás (manumissio) által. A rabszolgákkal való kegyetlen bánásmód ismételt lázadásokra vezetett. (L. *Rabszolgaháborúk*). A kereszténység terjedése a rabszolgák sorsának enyhítését eredményezte. A germán néptörzseknel a hadifoglyok s a legyőzöttek külön osztályt alkottak, amelyből a középkor folyamán a jobbágyosság képződött. A hunn-szkittha népeknél a szolgaságnak két keletkezési módja volt: *a*) hadifogság és *b*) büntetés. A magyaroknál a vezérek korában hasonlóképpen büntetés v. hadi fogság vezetett szolgaságra. A hazának ősi lakosai közül azok, akik a honfoglalók ellen nem harcoltak, részben szabadságuk elismerésében részestültek, az országnak szabad lakosai maradtak, ellenkező esetben mint a föld járuléka jobbágyokká váltak.

A Keleten a keresztény rabszolgákkal való kereskedés a kalózsággal kapcsolatban még a XIX. sz.-ban is létezett. A tuniszi bej a R.-ot csak 1846. törölte el. Napjainkban leginkább a négerrel való *rabszolgakereskedésnek* van gyakorlati jelentősége. Lisszabonban állítólag bizonyos Gonzales bocsátott először árúba szerezéseket a XV. sz. közepe táján. Különös terjedelmet nyert az embervásár Amerika felfedezésével, ahol a bányas és a mezeli munkára gyenge testalkatuknál fogva kevésbé alkalmas bennszülöttek helyett az erős szerezcsenifajt kezdték alkalmazni. A szerezcsenek ily célra bevitelének kezdeményezését Las Casas spanyol papnak tulajdonítják. A rabszolgakereskedés V. Károly óta különös privilegium volt (l. *Assiento szerződések*). A szabad Anglia annyira nem tartotta méltóságán alulinak az emberrel való kereskedést, hogy annak csak az Abolition-act of slavery 1807. vetett véget. A

francia rabszolgakereskedést a nagyhatalmaknak Londonban 1816. létrejött egyezménye szüntette meg. Spanyolország és Portugália csak kártérítés mellett volt hajlandó az üzlet folytatásáról lemondani; amaz 400, emez 300 ezer font sterlinget kapott kártérítés címén. A gyarmatokon Anglia 1830. felszabadította a korona tulajdonában volt rabszolgákat. A francia amerikai gyarmatokban 1840. törölték el a R.-ot, az észak-amerikai államokban még később. Az Egyesült-Államok déli államai erősen ragaszkodtak ahhoz, hogy a gyapot-, cukor- és dohányiparra a R. fentartása életkérdés. Lincolnnak elnökké választása 1860. biztosította az abolicionisták győzelmét, de polgárháborúra is vezetett, mert a déli államok fellázadtak. 1865-ben a délieket legyőzték. A győzelem maga után vont a 1863. évben kihirdetett s 1864. jan. 30. alaptörvényévé emelt emancipációnak a déli államokban is keresztültivitelét. 1871-ben Braziliában törölték el, legkésőbb, 1880. Kuba szigetén.

Ázsiában és Afrikában azonban a R. teljesen eltörülve mai nap sincs. Az afrikai R. elnyomása érdekében fő fontosságú a Brüsszelben (1890. júl. 2.) létrejött nemzetközi szerződés, mely nálunk az 1892. IX. t.-cikket alkotja. A brüsszeli egyezmény a rabszolgakereskedés elnyomására a leghatályosabb eszközöknek ismeri fel: *a*) polgári s katonai hatóságoknak fokozatos szervezését Afrikának a polgárosult nemzetek fennhatósága v. védnöksége alá helyezett területein; *b*) Afrika belsejében az embervadászat erőlyes elnyomására képesített, erős őrséggel ellátott állomások létesítését; *c*) utak s vasutak építését; *d*) a hajózható belvizeken s tavakon gőzhajójáratok berendezését s a partokon erődök emelését; *e*) az őrhelyeknek és állomásoknak a tengerparttal táviró által összeköttetését; *f*) expedíciók és mozgó hadtestek szervezését az állomásoknak a tengerparttal összeköttetése, a közlekedési utaknak biztosítása s a rabszolgakereskedők üldözése céljából; *g*) a rabszolgakereskedés által érintett területekre lőfegyverek és lőszernek beviteli tilalmát. Az 1892. IX. t.-cikke iktatott nyilatkozat bizonyos módosulást nyert az 1911. XXIV. t.-cikke iktatott nyilatkozattal, amennyiben a szerződés hatálya alá eső Kongo-medencében az oda bevitt fegyverekre és lőszerekre 10%-ot meghaladó vámot is lehet szedni. L. még *Kongó-értekezlet*.

Az 1890. év óta a brüsszeli szerződést egyes államoknak egymás közt kötött külön szerződésai is kiegészítették, amelyek közt legfontosabb Nagybritanniának Egyiptommal 1895. nov. 21-én kötött szerződése.

A rabszolgakereskedéshez hasonló visszás állapotok vannak a Macaóból Nyugatindia és Dél-Amerikába erőszakkal és csellel behurcolt kínai munkásokra (kuli, l. o.), valamint a polinéziai szerződéses munkásokra (kanakok, l. o.) nézve. Ezeknek az ügyét eddig nemzetközi szerződés nem rendezi.

A kat. egyházban a rabszolgák kiváltására két szerzetesrend alakult: 1. a *mathweinek* (l. *Trinitáriusok*); 2. a *mercedariusok* (l. o.)

**Rabszolga-tó** (*Great Slave-Lake*), brit-észak-amerikai tó a Northwest Territoriumban, nyugat-

ton a Rabszolga-folyót és a Hay-rivert veszi föl, vize a Mackenzie-vel (l. o.) az É.-i Jeges-tengerbe folyik le. Területe 26,200 km<sup>2</sup>, évente 6 hónapon át jég borítja, partjain a Hudson-öböl-társaság telepei vannak. — A *Kis-R.* Athapasca territóriumában van, ugyancsak Brit-Észak-Amerikában.

**Rabulista** az, aki az ellene szóló jogot élvezések, szofizmák segélyével maga mellett magyarázni törekszik.

**Rabusson** (ejtsd: rabüszon), *Henry*, francia regényíró, szül. Párisban 1850. Kora társadalmát élesen bíráló regényei közül nevezetesebbek: *Dans le monde* (1882); *L'aventure de Mlle de Saint-Alais* (1885); *Hallali* (1890); *Monsieur Cottillon* (1895); *Cahier bleu* (1898); *L'invisible lien* (1904); *Oeuvre de chair* (1906). Magyarul megjelent: *Alice* (Egyetértés, 1883); *Adhemár próbaideje* (Nemzet, 1886).

**Rabutin** (ejtsd: rabüteñ), *Bussy de R., Johann Ludwig*, gróf, császári hadvezér, szül. Párisban 1642., megh. 1717. A császári seregbe lépve, 1683. óta részt vett a török és francia háborúkban. 1689-ben egy dragonos ezred tulajdonosa és lovassági tábornok lett. 1696-ban Erdély katonai parancsnokává nevezték ki. Hadtestével részt vett a zentai csatában (1697 szept. 11.), azután *Új-Palánkát* és *Pancsovát* foglalta el a törököktől. 1704-ben tábornaggyá nevezték ki s reá bízta Erdély védelmét a felkelő kurucok ellen. R. hatalma egy ideig csak Nagy-Szebenre és a többi szász városra szorítkozott, bár Nagy-Szeben és Kolozsvár közelében kisebb győzelmeket vívott ki. Szorult helyzetén *Herbeville* tábornagy segített, aki *zsibói* győzelme után (1705 nov. 11.) visszafoglalta Erdélyt és seregét R. megerősítésére ott hagyta. 1706-ban azt a parancsot kapta, hogy seregének egy részével a Dunántúl operáló *Starhemberg* Guido tábornagy segítségére menjen R. 1706 nyarán Nagy-Váradon át Szolnokig jutott, de innen északra fordult s Miskolc felégetése után *Kassát* vette ostrom alá (1706 okt. 1.) *Radics* kuruc ezredes azonban visszaverte R. támadásait, mire ez a Tisza balpartján Szolnokra ment vissza. Innen 1707 jan. 21. Budára érkezett, de elcsigázott seregével nem sokat segített a dunántúli harcokban. Székesfehérváron át Simon-tornyát támadta meg, de visszaverték. Ezután Veszprém felé tartott s egy csapatával megtámadtatta *Csobáncz* várát, melyet hős védői megmentettek. Miután még *Tapolca* és *Pápa* táján vívott sikertelen harcokat, Sopronba szorult. 1707 aug. visszaküldték Erdélybe, hová 1707 okt. 3. Szegeden és Aradon át menetelve meg is érkezett. A következő évben (1708) felmentették parancsnoki állásától s egyre súlyosbodó betegsége miatt többé nem kapott semmi alkalmazást. R. gógós, makacs és kegyetlen ember volt s mint hadvezér nem emelkedett túl a középszerűsége.

**Rabvállató**, a savanyú bor népies neve.

**Raby**, a középkorban tekintélyes vár Prága közelében. Ziska huszita vezér 1421. ennek ostroma közben vesztette el másik szemét is. A vár birtokosai, a R.-ak, a magyar királyoktól több birtokot nyertek Sopron vm.-ben. Ebből a családból származott R. Mátyás (l. o.), a kiról Jókai regényt írt.

**Raby Mátyás**, szül. 1752 szept. 21. Pózsonyban. 1773 óta Bécsben élt, mint magyar udvari kancelláriai járulnok, de visszaélései és besugásai miatt elbocsátották. 1784-ben Pest vármegye őt Szentendrén mint feladót elfogatta, becsukatta, de alkalmat talált, hogy a személyes szabadságán ejtett sérelmeket s a vármegyei visszaéléseket az udvarnak stb. tudomására hozza. Végre II. József császár szabadon bocsátotta, de nem fogadta vissza kegyeibe, mire a császár halála után Bécsből kivándorolt Strassburgba s ott írta meg emlékiratait *Justizmord und Regierungsgreuel in Ungarn u. Österreich* címmel (2 köt., 1797). Ennek nyomán írta meg Jókai *Rab Ráby* c. regényét (Budapest 1879, 3 köt.).

**Rača**, adók. Belovár-Körös vmegye belovári j.-ban, (1910) 1397 horvát lak. (Tr. SzHSz.)

**Racahout** (franc., ejtsd: rakaú), különösen Franciaországban használt és becsült táplisztt gyenge, béllhurutos gyermekek számára; arowroot, manihot és más ily fajta keményítőknek kakaópórral, fűszerekkel, dextrinnel, cukorral való keveréke. Az eredeti arab R. nem volt egyéb, mint egy déleurópai tölgyfajnak, a *Quercus Ballota* L.-nak megpörkölt és liszté őrölt makkja. A R.-ot a makkkáv jól pótolja.

**Racalmuto** (*Realmuto*), város Girgenti olasz tartományban, Sziciliában, (1911) 14,398 lak., kén-, kénes- és sóbányászat, gipszfesték. Közéleben egy XIV. sz.-beli erősséggel.

**Racan** (ejtsd: rakañ), *Honorat de Bueil, Marquis de*, francia költő, szül. 1589. La Roche-R. kastélyban (Touraine), megh. u. o. 1670 febr. A francia akadémia egyik alapítója volt. Nevezetesebb költői munkái: *Bergeries* (1621); *Sept Psalms* (1631); *Odes sacrées* (1651); összegyűjtött műveit *Oeuvres complètes* c. Tenant de Latour adta ki (Paris 1857, 2 köt.).

**Raçanski Kozarevac**, adók. Belovár-Körös vm. belovári j.-ban, (1910) 353 horvát lak. (Tr. SzHSz.)

**Racconigi** (ejtsd: rakkonidzsi), város Cuneo olasz tartományban, (1911) 16,201 lakossal a Le Nôtre (1755) tervezte parkban az 1670-ben épült királyi kastéllyal.

**Raccsolás** (*hotacismus*), beszédzavar, amelyben az r kiejtése nem a nyelvvel, hanem hátul a lágy szájpadal történik.

**Race** (franc., ejtsd: rász) a. m. faj, nem.

**Race** (aug., ejtsd: rész) a. m. versenyfutás, de főleg lóverseny; *racer*: versenyző; *race-horse*: versenyló; *race-course*: versenypálya; *race-csónak*: verseny-csónak.

**Racehorse-expedíció** (1773), l. *Tengeri tudományos expedíciók*.

**Racemia**, l. *Izomeria*.

**Racemus** (növ.) a. m. fürt (l. o.); *racemosus virágzat* a. m. fürtös virágzat (l. o.).

**Rácfekete szőlő**, l. *Csókaszőlő*.

**Rác háló**, l. *Halászat*.

**Rachel** (ejtsd: rasel), *Elise* (tulajdonképen *Félicie Elise Rachel*), kiváló francia színművésznő, szül. Mumpfban 1820 febr. 28., megh. Cannesban 1858 jan. 3. Egy elzászi zsidó házaló leánya volt s 1830 óta abból élt, hogy Sarah nővérével párisi kávéházakban énekelt. Itt akadtak pártfogói s először



zenei tanulmányokat folytatott a párisi konzervatóriumban, aztán Saint-Aulaire és Samson szavalni tanították. 1837-ben a Gymnase-színház tagja lett, 1838. fölépett a Théâtre-Françaisban s egy csapásra meghódította a közönséget. Főkép a klasszikus drámaírók (Corneille és Racine) női szerepeiben jeleskedett s az egész iránynak új lendületet adott azzal, hogy e szerepekbe eddig nem ismert szenvedélyt vitt belé, amelyben gyönyörű hangja és rendkívül kifejező szeme is támogatták. 1855-ben megvált a színházról s Amerikába ment vendégszerepelni, de már nem a kellő sikerrel. Szervezete korán megtört s miután hasztalan keresett Egyiptomban gyógyulást, meghalt. V. ö. *Janin*, R. et la tragédie (Paris 1858); *D'Heylli*, R. d'après sa correspondance (u. o. 1882); *Thomson*, La vie sentimentale de R. (u. o. 1910). A színészi tehetség testvéreiben is megvolt: Sarah, Lia, Rebekka, Dinah és Raphael Félix mind sikerrel működtek.

**Rachel**, *Joachim*, német satíraíró, szül. Lundenben (Észak-Németország) 1618 febr. 28., megh. Schleswigben 1669 máj. 3. Opitz tanítványa. Fel-német satíraírók egy része Juvenalison és Persiuson alapul (R.-ii Londinensis teutsche satyrische Gedichte, 1664; újra kiadta Drescher, 1903). Értékesebbek alnémet versei. V. ö. *Sach*, J. R. (1869); B. *Berendes*, Zu den Satyren J. Rachels (Leipzig 1896).

**Rachfahl**, *Felix*, német történetíró, szül. Schömberg bei Landeshutban (Szilézia) 1867 ápr. 9. A hallei, königsbergi, giesseni, kieli, 1914 óta pedig a freiburgi egyetem tanára. Művei: Margareta von Parma, Statthalterin der Niederlande 1559—1567 (München 1898); Deutschland, König Fried-

rich Wilhelm IV. und die Berliner Märzrevolution (Halle 1901); Wilhelm von Oranien und der Niederländische Aufstand (u. o. 1906, I. köt.); Kaiser und Reich, 1888—1913 (Berlin 1913); Die deutsche Politik König Friedrich Wilhelms IV. im Winter 1848/49 (München 1919).

**Rachilde** (ejtsd: rasilda), francia író, valódi neve *Marguerite Eymery*, 1889 óta *Valette* Alfrédné, szül. Le Crosban (Périgneux mellett) 1860 febr. 11. A nemi életet és perverzításait Zolat meghaladó szabadszájusággal és merészséggel rajzolja. Főbb művei: *Monsieur Vénus* (1884); *Marquise de Sade* (1887); *Madame Adonis* (1889); *La sanglante ironie* (1891); *L'animale* (1893); *La tour d'amour* (1899); *Le meneur de Louves* (1905) stb.

**Rachis** (növény), a virágzat főtengelye vagy az összetett levelek gerince.

**Rachitis** (gör.), l. *Angolbetegség*.

**Rachmaninov**, *Szergej Vasziljevics*, orosz zeneszerző, szül. Novgoródban 1873 ápr. 2. Kivételes zenei tehetségét Siloti, Tanejev és Arenszky mivelték ki. 1903-ban a moszkvai Mária-intézet tanára lett. Nagy zongoraművész és nagy zeneszerző. Művei: *Aleko* (egyfelvonásos opera 1893), zongoratrió, gordonka-szonáta, számos zongoradarab, két zongoraverseny, két zongoraszonáta, két szimfónia, *Caprice Bohémienne*, *A szikla* (zenekari fantázia).

**Rachovo** (*Oréhovo*), város és dunai kikötő Bulgáriában a vracai kerületben, (1910) 6197 lak., jelentékeny gabona- és állatkereskedelemmel.

**Racine** (ejtsd: raszin), fővárosa R. countynak Wisconsin északamerikai államban, (1920) 56,593 lakossal, élénk gyáriparral, jó kikötővel, falkivittel.

# A NAGY LEXIKON

## XV. kötetének munkatársai.

- Agner Lajos dr. (keleti nyelvek).  
Aigner Dezső (telefon).  
Ákos István (gyógypedagógia).  
Áldásy Antal dr. (genealógia és heraldika).  
Alexander Bernát dr. (filozófia).  
Alexics György dr. (román nyelv és irodalom).  
Alkér Kálmán dr. (békeszerződés, nemzetközi jog).  
Ambrozovics Dezső (színművészet) †.  
Andrássovich Géza (állattenyésztés).  
Angyal Dezső (kertészet, gyümölcsészet).  
Angyal Pál dr. (büntetőjog, bünvádi eljárás).  
Antal Géza dr. (hollandi nyelv és irodalom).  
Bakó Gábor (rovartan).  
Ballagi Aladár dr. (magyar történelem).  
Ballai Károly (pedagógia).  
Balog Emil (hegyi vasutak).  
Balogh Ármin (vasúti műhelyek).  
Balogh Lóránd (építészet).  
Bán Aladár dr. (folklore).  
Bánki Donát (aviatika).  
Bartha Richárd dr. (magánjog).  
Bartucz Lajos dr. (antropológia).  
Béldy Mihály (csendőrség).  
Bénárd Emil dr. (közjog, magánjog).  
Benzúr Elek (rovartan).  
Bényi Károly dr. (postaügy).  
Berinkei Dénes dr. (nemzetközi jog).  
Bodnár Gyula dr. (térképek).  
Bonkáló Sándor dr. (északi szláv nyelvek és irodalmak).  
Böröcsök Andor dr. (birtokrendezés).  
Braun Róbert dr. (szociológia).  
Breit József (hadtudomány).  
Bresztovszky Béla (repülőgép).  
Breuer Szilárd (tűzoltás).  
Bud János dr. (statisztika).  
Bund Károly (erdészet).  
Cholnoky Jenő dr. (ált. és leíró földrajz).  
Colas Károly báró (boszniai ügyek).  
Csamprág István (gör.-kel. teológia és egyházi ügyek).  
Császári Elemér dr. (magyar irodalomtörténet).  
Császári Károly dr. (magánjog, jogi életrajzok).  
Csemez József (fizika).  
Csengeri János dr. (klasszika filológia).  
Cserjesi Károly (sport és játékok).  
Csiba Vince (telegráf).  
Csiky Lajos (ref. teológia és egyházi ügyek) †.  
Czakó Adolf (anyagvizsgálat).  
Dalmady Ödön (vasúti biztosító berendezés).  
Dalmady Zoltán dr. (fizikai gyógyítás).  
Dán Leó (szücsipar).  
Degré Lajos dr. (büntetőjog) †.  
Demény Károly (posta- és távirda-ügy).  
Divald Kornél (iparművészet).  
Dóczi Gyula (szocializmus).  
Dunay László dr. (kereskedelmi tengerészet).  
Eber László dr. (művészettörténet).  
Edvi Illés Aladár (vas- és fémipar).  
Edvi Illés Károly (büntetőjog, bünvádi eljárás) †.  
Egyed István (közjog).  
Ekkert László dr. (kémia).  
Entz Béla dr. (kórboncolástan, bakteriológia).  
Ernyey József (etnográfia).  
Fehér Zoltán (mezőgazdaság).  
Fellner Frigyes dr. (közgazdaság).  
Ferenczi Zoltán dr. (könyvtárügy).  
Ferencty József dr. (techn. kémia).  
Feyér Gyula (fűtés, gáz- és vízvezeték).  
Fiók Károly dr. (szanszkrit) †.  
Fock Ede (kövezés, útburkolatok).  
Fodor Gyula (zenetörténet).  
Frisch Armin dr. (héber teológia és irodalom).  
Frommer Rudolf (lövőfegyverek).  
Gábor Gyula dr. (magyar jogtörténet).  
Gagyai Jenő dr. (Magyarország földrajza).  
Gálócsy Árpád (bányászat és kohászat).  
Gálos Rezső dr. (német irodalom).  
Gáti Béla (elektrotechnika).  
Gatman Erzsébet dr. (belső munkatárs).  
Gaul Károly id. (faipar).  
Gaul Károly ifj. (munkásvédelem).  
Gebhardt Ferenc dr. (orvosi történelem, életrajzok) †.  
Geréb József dr. (ókori történet).  
Gerevich Tibor dr. (művészettörténet).  
Gerlai Vilmos (mezei vasutak).  
Goldziher Ignác dr. (arab nyelv és irodalom) †.  
Gopcsa László dr. (örmény nyelv és irodalom, gyorsírás).  
Gorka Sándor dr. (állattan).  
Gönczy Béla (helyi érdekű vasutak).  
Görög Samu dr. (keresk. számtan).  
Görög Sándor (vasútépítés).  
Gragger Róbert dr. (német irodalom).  
Gresich Iván (kémiai technológia).  
Gulyás Pál dr. (francia nyelv és irodalom).  
Győry István dr. (kertészet).

- Harsányi Pál dr. (éremtan).  
 Hegedüs Aladár dr. (mezőgazd. intézmények).  
 Heim Pál dr. (gyermekorvostan).  
 Hekler Antal dr. (ókori szobrászat).  
 Hollendonner Ferenc dr. (növény-anatómia).  
 Hornyánszky Gyula dr. (mitológia, ókori vallás-történet).  
 Hortobágyi Béla dr. (orvostudomány).  
 Horváth Mihály dr. (testgyógyászat).  
 Hutyra Ferenc dr. (állatorv. járványtan).  
 Illés József dr. (jogtörténet).  
 Isaák Gyula dr. (büntetőjog).  
 Jakubovich Emil (paleográfia).  
 Jalsoviczky Géza (gépészet).  
 Jánosi Béla dr. (esztetika) †.  
 Jónás Géza dr. (vasúti kereskedelem).  
 Kadocsa Gyula (rovartan).  
 Kallós Ede dr. (görög és latin mitológia).  
 Kaposy József (egyes cikkek).  
 Kelen Béla dr. (Röntgen-sugarak és fényképészet).  
 Kemény Ferenc (békemozgalom).  
 Kemény György dr. (leíró földrajz).  
 Kenessey Kálmán (belvízi hajózás) †.  
 Kerekes I. Zoltán (ált. földrajz).  
 Kerékgyártó György (szerszámok és szerszám-gépek).  
 Kérészy Zoltán dr. (egyházjog).  
 Klein Gyula dr. (ipari növények) †.  
 Klemp Gusztáv (bőr- és festőipar).  
 Klimes Gyula (államszámvitel) †.  
 Klug Péter (gyógypedagógia).  
 Kneppó Sándor dr. (pénzügyi jog).  
 Kollarits Béla dr. (bőrgyógyászat).  
 Kont Gyuláné (háztartás).  
 Kormos Tivadar dr. (paleontológia: gerincesek).  
 Kovách Imre (vasúti pályafenntartás).  
 Kovács Antal (ménészet).  
 Kovács Zoltán (szerkesztő).  
 Kőrösi Albin dr. (spanyol és portugál nyelv és irodalom).  
 Kőrösi Henrik (tanügy és iskolai közigazgatás).  
 Kőrösi Sándor (olasz nyelv és irodalom).  
 Kumlik Emil dr. (Magyarország földrajza).  
 Kúnos Ignác dr. (török nyelv és irodalom).  
 Landgraf János (halászat).  
 Láng Nándor dr. (archeológia).  
 Latzkó Hugó dr. (angol nyelv és irodalom).  
 Lévay Ede dr. (matematika).  
 Lipták Pál dr. (gyógyszerészet).  
 Lóczy Lajos (geológia) †.  
 Lukinich Imre dr. (vármegyék története).  
 Lyka Károly (magyar művészettörténet).  
 Magassy Antal (Magyarország földrajza).  
 Mágocsy-Dietz Sándor dr. (növényélettan).  
 Mahler Ede dr. (assziriológia és egyiptológia).  
 Marczali Henrik dr. (világtörténet).  
 Marek József dr. (állatorv. belorvostan).  
 Márki Sándor dr. (magyar történelem).  
 Markó Viktor dr. (belgyógyászat).  
 Maróczy Géza (sakkjáték).  
 Marschalkó János dr. (magánjog, bírós. ügyvitel).  
 Mártonffy Marcell (szövetkezetek).  
 Maslowski Károly (statisztika).  
 Massány Ernő dr. (léghajózás).  
 Masznyik Endre dr. (ág. ev. teol. és egyh. ügyek).  
 Mauritz Béla dr. (ásványtan, petrográfia).  
 Melles Emil (gör.-kat. teológia és egyházi ügyek).  
 Mihailich Győző dr. (hidépítészet).  
 Milleker Rezső dr. (leíró földrajz).  
 Moesz Gusztáv dr. (alsóbbrendű növények).  
 Molnár Géza dr. (zeneelmélet).  
 Molnár Imre (könyvkereskedelem).  
 Nagy Ernő dr. (közjog) †.  
 Nagy Géza (magyar történelem) †.  
 Nagy József dr. (filozófia).  
 Nagy József Béla dr. (pedagógia).  
 Nagy László dr. (anatómia) †.  
 Nagy László (pedagógia).  
 Nagy Sándor (grafológia) †.  
 Négyesy László dr. (magyar irodalomtörténet).  
 Nékám Lajos dr. (bőrbetegségek).  
 Nizsalovszky Endre dr. (magánjog, közigazgatási jog).  
 Novák Sándor ifj. (kereskedelem és bankügy).  
 Novák Tivadar (vasúti ismeretek).  
 Pályi Sándor dr. (szabadoktatás).  
 Panian Ernő (horvát ügyek).  
 Papp Károly dr. (geol. életrajzok).  
 Páter Béla dr. (gazd. növénytan).  
 Paunz Márk dr. (orr-, torok-, gége- és fülbajok).  
 Perjessy Mihály (büntetőjog).  
 Pethő Sándor dr. (magyar történelem).  
 Petrik Lajos (agyagipar).  
 Pettenkofer Sándor (borászat).  
 Picker Rezső dr. (urológia).  
 Plósz Béla dr. (állatorv. sebészet).  
 Poór Jakab (biztosítástígy) †.  
 Popovits Iván (szerb nyelv és irodalom).  
 Preisich Kornél dr. (fertőzőbajok és gyermek-betegségek).  
 Radnai Mihály (nyomdászat).  
 Rátz István dr. (állatorvosi kórtan és parazitológia) †.  
 Rédey Miklós (közrendészet).  
 Rejtő Sándor (szöveg- és papiripar).  
 Reményi Ferenc (haditengerészet).  
 Réthly Antal dr. (leíró földrajz).  
 Reuter Camillo dr. (ideg- és elmebetegségek).  
 Révész Mihály (szocializmus).  
 Rex Sándor dr. (kémia).  
 Ring Izsó (vasúti forgalom).  
 Róbert Ödön dr. (vasúti földrajz és történelem).  
 Romy Béla dr. (egyes cikkek) †.  
 Róna Zsigmond dr. (meteorológia).  
 Rózsa Dezső dr. (angol nyelv és irodalom).  
 Rózsaffy Dezső dr. (spiritizmus).  
 Rubinyi Mózes dr. (magyar és ált. nyelvészet).  
 Ruffy Pál (gyermekvédelem).  
 Sajó Elemér (vízépítészet és kultúrmérnökség).  
 Sándor Mihály (lősport).  
 Sándorfi Kamill dr. (hiteljog, vasúti jog).  
 Sárközi György (belső munkatárs).  
 Sármezey Endre (mótorüzem).  
 Sávoly Mihály (vasúti vontatás).  
 Schafarzik Ferenc dr. (ált. geológia).  
 Schilberszky Károly dr. (kerti növények).  
 Schimanek Emil (mótorok, mótorkocsik).  
 Schmidt Henrik dr. (germán nyelvészet és mitológia).  
 Scholtz Kornél dr. (szemészet).  
 Schréter Zoltán dr. (geológia, paleontológia).  
 Sigmund Elek dr. (gazdasági kémia).

- Siklós Albert dr. (hangszerek).  
 Siklóssy László dr. (gyűjtés).  
 Simonyi Zsigmond dr. (magyar nyelvészet) †.  
 Straub Sándor (elektrotechnika).  
 Streer Emil (vasúti fék és motorüzem).  
 Sulyok Imre (vasúti tarifa-ügyek).  
 Supka Géza dr. (ösrégészet).  
 Szabó Dezső dr. (világháború).  
 Szabó József dr. (fogászat).  
 Szabó Lajos (vasúti ismeretek).  
 Szabó Zoltán dr. (növény-morfológia; biográfák).  
 Szabolcsy Antal dr. (vasúti ismeretek).  
 Szádeczky Lajos dr. (magyar történelem).  
 Szalai Emil dr. (szerzői jog).  
 Szana Sándor dr. (gyermekhygiéne).  
 Szegő Ernő dr. (tőzsdeügyek).  
 Székely Izsó (vasúti biztosító berendezések).  
 Szende Gyula dr. (világtörténet) †.  
 Szent-Istvány Béla dr. (morálstatisztika).  
 Szerbák Elek dr. (vasúti jóléti intézmények).  
 Sziklay János dr. (belső munkatárs).  
 Szilágyi Oszkár dr. (boszniai ügyek).  
 Szinnyei József dr. (belső betegségek).  
 Szladits Károly dr. (magánjog).  
 Szóts Gyula dr. (magyar történelem).  
 Sztérényi József báró (iparügy).  
 Sztrókay István (kis- és elektromos vasutak).  
 Szundy Károly dr. (közművelődési egyesületek).  
 Szüts Andor dr. (állattan).  
 Takács Zoltán dr. (kinai és japáni művészet).  
 Térfy Gyula dr. (jogi szakszerkesztő; polgári perrendtartás, bírói szervezet).  
 Thirring Gusztáv dr. (magyar földrajz és statisztika).  
 Tordai Vilmos (spiritizmus és teozófia).  
 Turóczy-Trostler József dr. (német irodalom).  
 Tuzson János dr. (növénytan rendszertan).  
 Ujhelyi Péter (hadtudomány).  
 Vámosy Zoltán dr. (gyógyszerisme, méregtan).  
 Varsányi Emil dr. (malomipar).  
 Vágó József (tőzsdeügyek).  
 Varró István dr. (szociológia).  
 Verebély Tibor dr. (sebészet).  
 Veress Endre dr. (magyar történelem).  
 Versényi György dr. (belső munkatárs) †.  
 Vértesy Jenő dr. (színészet) †.  
 Vész Béla (vasúti felépítmény).  
 Viczián István (közigazgatási jog).  
 Vig Albert (iparoktatás).  
 Vikár Béla dr. (finn nyelv és irodalom).  
 Vladár Endre (gazdasági gépészet).  
 Vörös Sándor (gazd. üzemtan, gazd. irodalom) †.  
 Vörös Zoltán (vasúti szállítás).  
 Weber Arthur dr. (német irodalom).  
 Wellmann Oszkár dr. (állattenyésztés).  
 Wodetzky József dr. (csillagászat).  
 Zelliger Vilmos dr. (róm. kat. teológia és egyházi ügyek).  
 Zimmermann Ágoston dr. (állatorv. anatómia).



## A XV. kötet illusztrációi és mellékletei.

### A) Képmellékletek és térképek.

	Oldal		Oldal
Őskori művészet	56	Páris és környéke	200
Ötvösség I—II.	64	Pázsit I—VI.	264
Paál László: Erdő belseje	72	Pécs tervrajza	272
Palesztina térképe	104	Perm-szisztéma	344
Pálmák I—IV.	120	Perugino Pietro: Szent Bernát látomása	360
Pamutfonás	132	Piloty Karl: Nero Róma égését szemléli	456
Pannonia térképe	152	Piombo Sebastiano: Férfi-képmás	468
Papagályok (színnymomat)	160	Pleisztocén	512
Papiros-gyártás	168	Pókfélék	536
Paradicsommadarak (színnymomat)	180	Poláros fény (színnymomat)	544
Páratlanujjúak I—II.	192	Poloskák	564
Párduc	196	Puvis de Chavannes: A tékozló fiú	768.
Páris tervrajza	200	Quarnero térképe	784

### B) Szövegek.

Önműködő lövőfegyver: 5 ábra	26—27	Passiflora	230
Ősbor: 2 ábra	52—53	Patrick-kereszt	249
Összeadás: 2 ábra	58—59	Pázsitfélék: 2 ábra	265
Pajzs: 4 ábra	89	Pecopteris	269
Pálha	109	Peking tervrajza	287
Palla	113	Perényi-család címere	328
Pallódúcolás	116	Peronoszpóra-betegség	345
Pallófal	116	Persephone: 2 ábra	350—351
Pálmák	119	Perseus	351
Palmetta	122	Pest-Pilis-Solt-Kiskun vm. címere	372
Pamut: 4 ábra	132—134	Petazósz	377
Pán	136	Petroleum-motor: 8 ábra	404
Panama-esatorna	137	Phalaris	422
Páncél: 2 ábra	140—141	Phleum	431
Páncélos vonatok	142	Phlox	431
Páncéltör	142	Physostigma	437
Pancsova tervrajza	144	Pileus	454
Pantográf	155	Piltdowni koponyalelet	458
Pápa tervrajza	162	Pilularia	458
Parallaxis: 4 ábra	185	Piróméter: 2 ábra	477—478
Parang	188	Plantem	501
Paris (növ.)	202	Pleurosigma	514
Parittyá	205	Pluton	520
Parmentiera	210	Poa	524
Pároló készülék	213	Poliéder	551
Pártakoronázás	217	Pompeji	573
Partisane	221	Porcellán: 6 ábra	588—589
Pascal-féle tétel	225	Porcellánjegyek	590—591

	Oldal		Oldal
Porhidrométer : 2 ábra	594	Prochoé	705
Porlasztó : 2 ábra	595	Prognathia	709
Portulaca	619	Propelleresavar : 6 ábra	719
Poseidon	623	Psyche	740
Potamogeton	644	Pszedoszokópikus jelenségek : 5 ábra	741—742
Pöfeteg gomba	663	Pszichrométer	743
Prága tervrajza	672	Ptolemaios tétele	747
Primula	695	Quintkör	795
Prizma	699	Quipu	796
Prizmatoid	700		

### Újabb rövidítéseink :

- (Tr. A.) = A trianoni békeszerződés Ausztriának ítélte oda.  
 (Tr. Cs.-Szl.) = « « « Cseh-Szlovákországnak ítélte oda.  
 (Tr. R.) = « « « Romániának ítélte oda.  
 (Tr. SzHSz.) = « « « a Szerb-Horvát-Szlovén államnak ítélte oda.

100  
100  
100  
100  
100  
100

100  
100





