



UNIVERSITY OF
TORONTO LIBRARY

The
Jason A. Hannah
Collection
in the History
of Medical
and Related
Sciences

11
freder

Digitized by the Internet Archive
in 2010 with funding from
University of Ottawa



MAISON CENTRALE DE DROGUERIE

FONDÉE EN 1816

CATALOGUE COMMERCIAL

OU

PRIX COURANT GÉNÉRAL

DES

DROGUES SIMPLES

PRODUITS PHARMACEUTIQUES ET CHIMIQUES

PLANTES MÉDICINALES

MÉDICAMENTS SPÉCIAUX ET HOMŒOPATHIQUES

INSTRUMENTS DE PHARMACIE, DE CHIRURGIE, DE CHIMIE, DE PHYSIQUE

ET TOUS AUTRES ARTICLES ET APPAREILS

SCIENTIFIQUES ET INDUSTRIELS

A L'USAGE

DE LA **PHARMACIE** ET DE LA **MÉDECINE.**

CINQUIÈME ÉDITION

1860

MENIER

PHARMACIEN-DROGUISTE

37, Rue Sainte-Croix de la Bretonnerie

A PARIS.

FABRIQUE ET USINE HYDRAULIQUE

à **Noisiel-sur-Marne.**

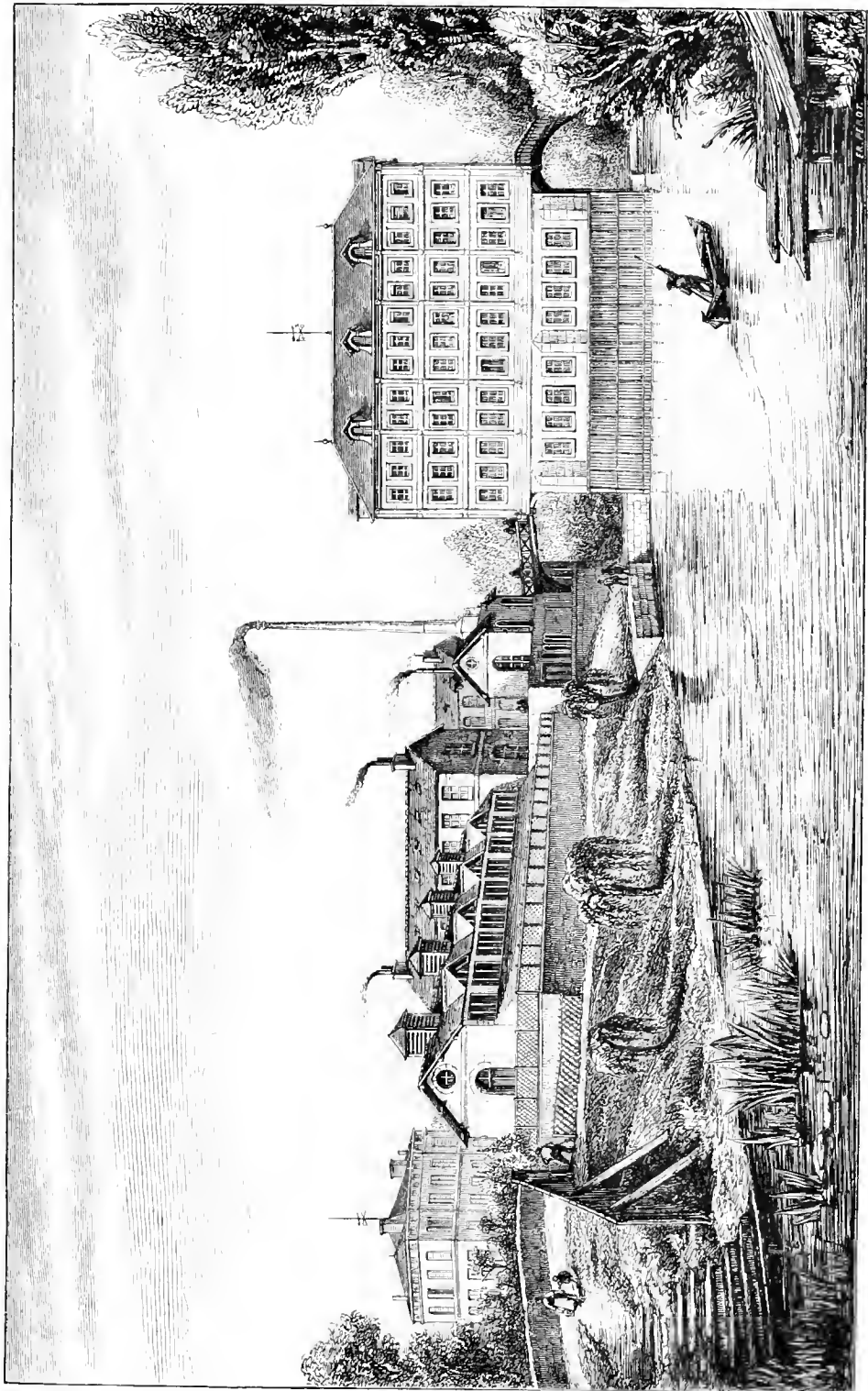
RÉCOMPENSES

OBTENUES

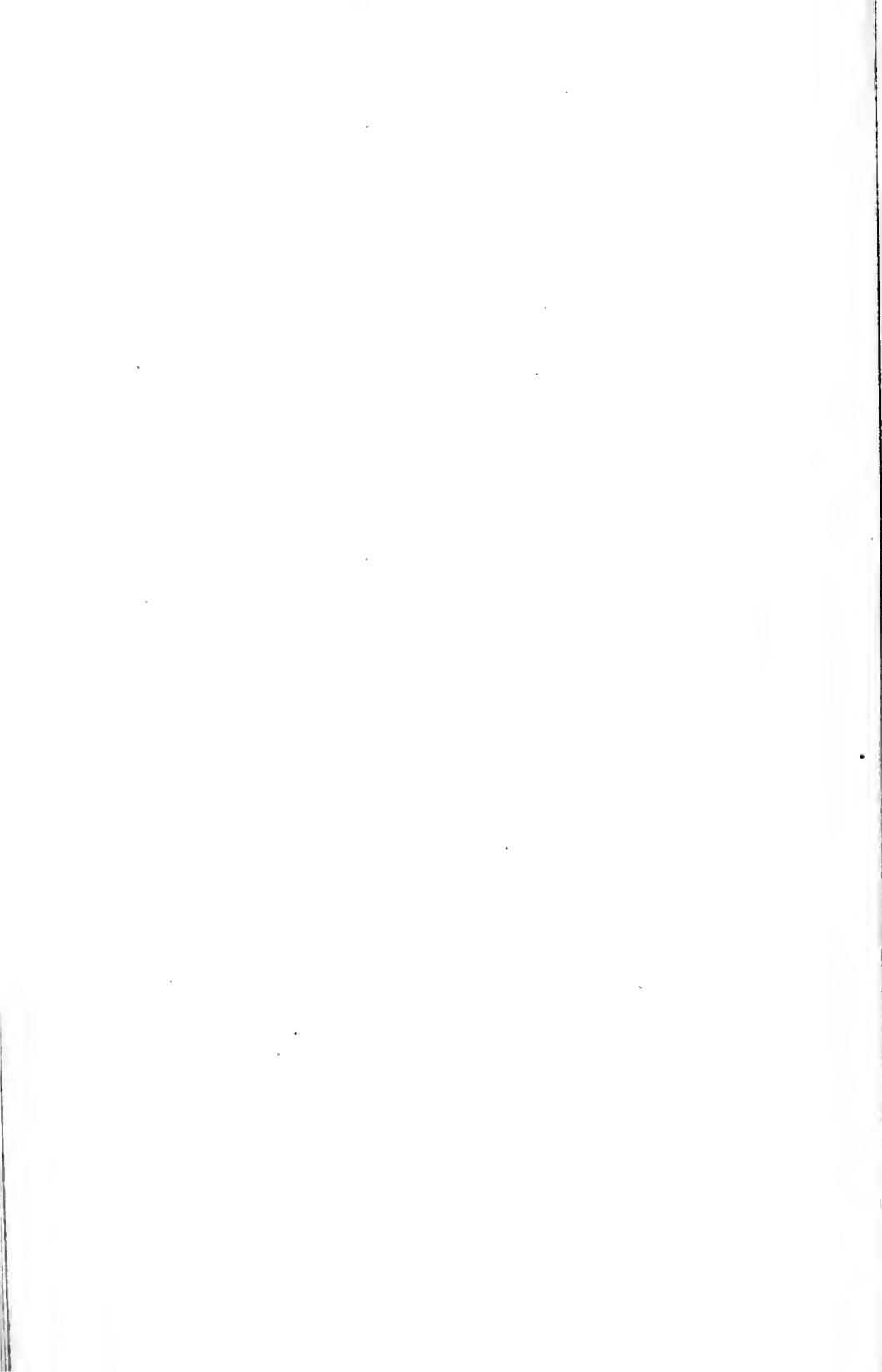
PAR MM. MENIER.

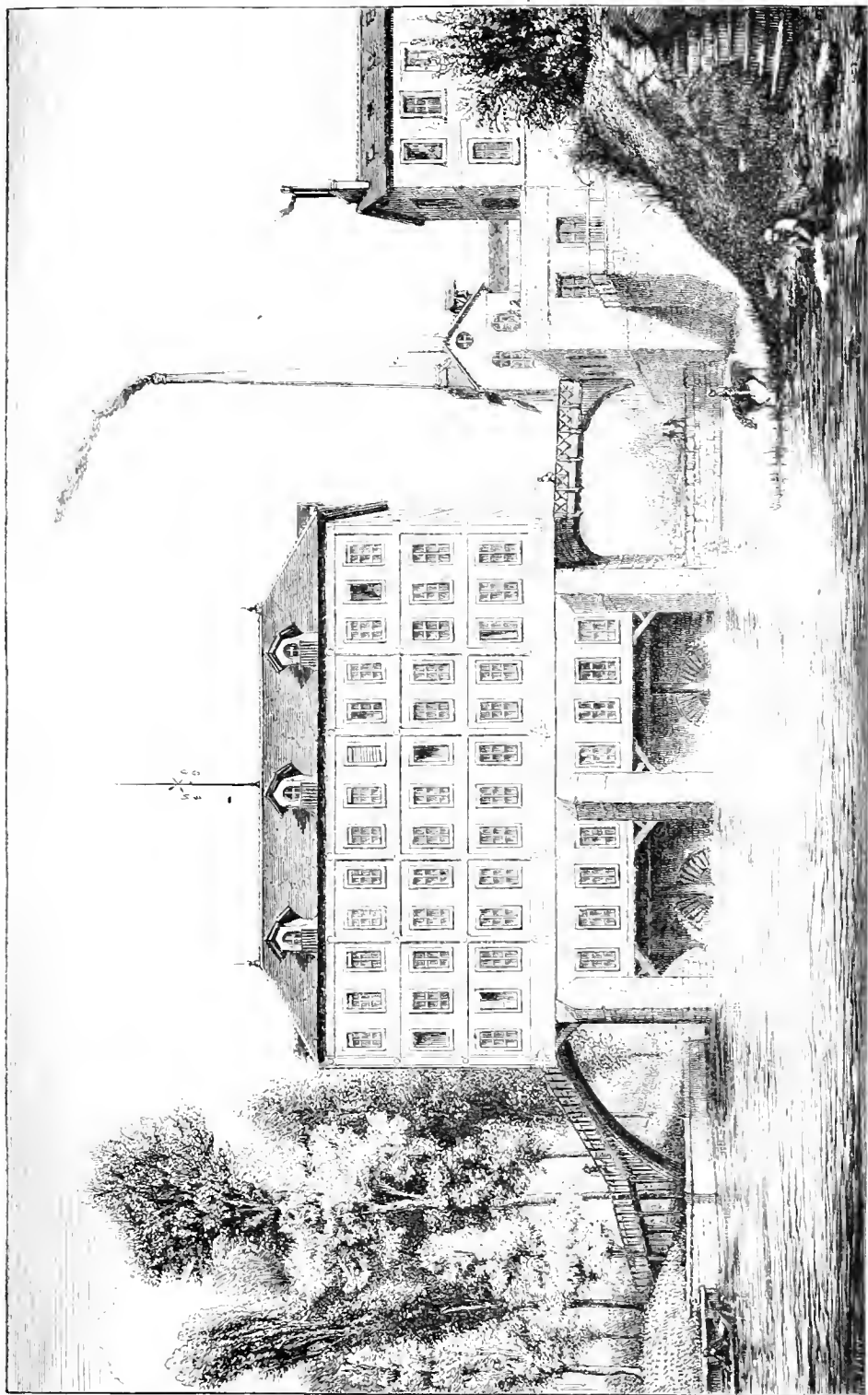
1832.	Société d'Encouragement.	MÉDAILLE D'OR.
1834.	Exposition des Produits de l'Industrie.	MÉDAILLE D'ARGENT.
1839.	Exposition des Produits de l'Industrie.	MÉDAILLE D'ARGENT.
1844.	Exposition des Produits de l'Industrie.	Rappel de MÉDAILLE D'ARGENT.
1849.	Exposition des Produits de l'Industrie.	MÉDAILLE D'OR.
1851.	Exposition universelle de Londres.	{ PRIZE MEDAL. MENTION HONORABLE.
1853.	M. MENIER père est nommé <i>Chevalier de la Légion d'honneur</i> .	
1853.	Exposition universelle de New-York.	2 MÉDAILLES DE BRONZE.
1855.	Exposition universelle de Paris.	MÉDAILLE D'HONNEUR.

PARIS. TYPOGRAPHIE DE HENRI PLOX,
IMPRIMEUR DE L'EMPEREUR,
RUE GARANCIÈRE, 8.

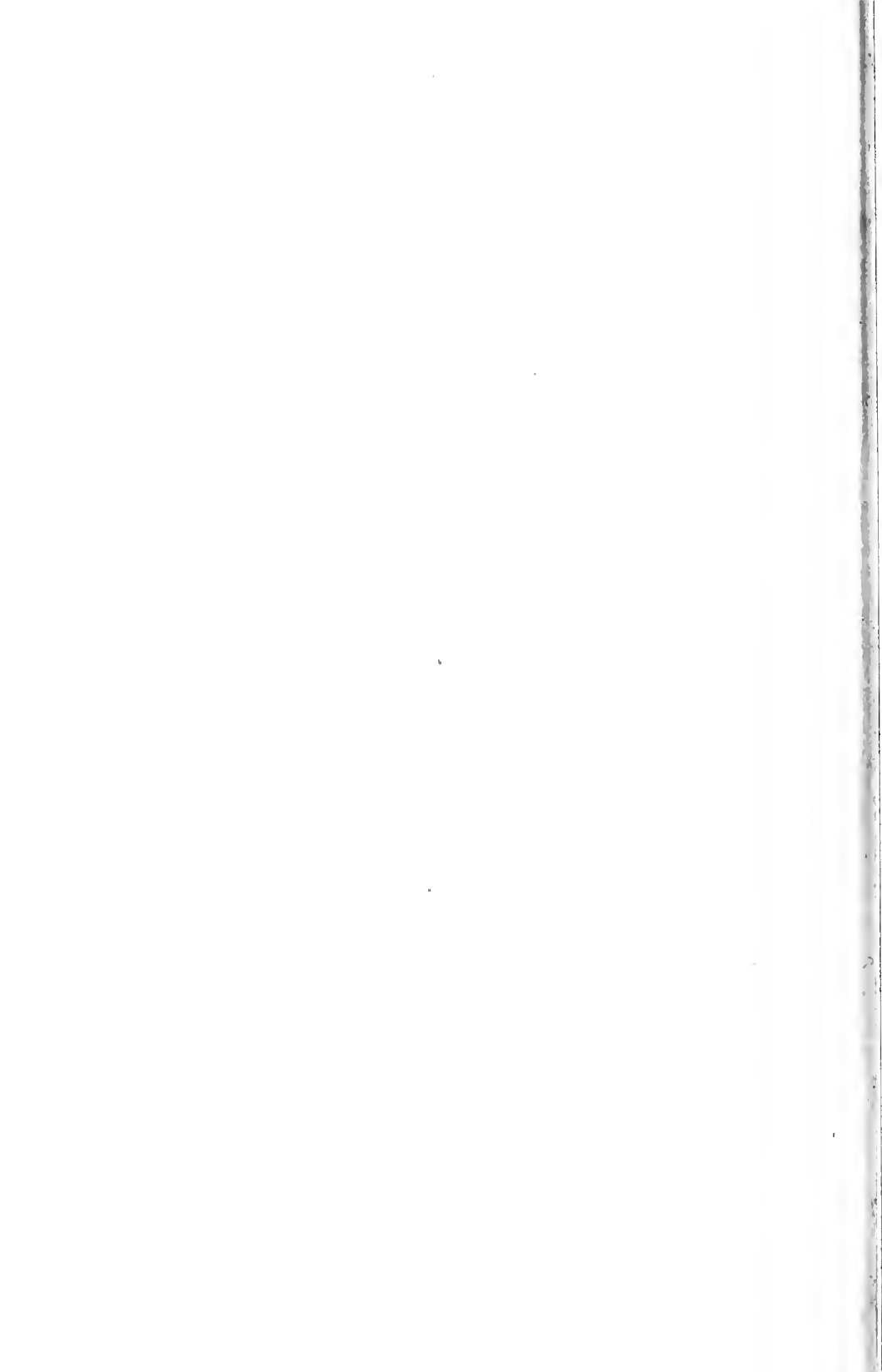


FABRIQUE ET USINE HYDRAULIQUE DE VOISIEL-SUR-MARNE (Aue d'amont).





FABRIQUE ET USINE HYDRAULIQUE DE NOISIEL-S.-E.-MARNE (Ame d'acad.)



PRÉFACE.

Nous laissons au rapport du jury de l'Exposition universelle de Paris le soin de rappeler nos titres à la confiance des pharmaciens. La parole des hommes placés à la tête de la science aura plus d'autorité que la nôtre; nous ajouterons seulement cette réflexion: En écoutant les notabilités choisies parmi les peuples les plus avancés de l'Europe proclamer que notre maison *est un établissement hors ligne*, nous avons trouvé la récompense de nos efforts pour faire progresser notre profession, et de notre application constante à consolider notre œuvre par des améliorations successives. Depuis l'Exposition de 1855, cette persévérance à suivre la voie de progrès ne s'est pas amoindrie: nous en donnons un témoignage évident dans cette édition nouvelle de notre Catalogue général.

Ce livre, dont l'utilité est si bien comprise dans les officines, et nous dirons qui sert aussi de guide au commerce de la droguerie, a reçu une augmentation considérable. Nous avons observé les besoins de notre temps, remarqué avec satisfaction l'activité dont quelques pharmaciens donnent l'exemple pour agrandir le cercle d'affaires de leurs officines, et nous avons voulu aider ce mouvement en rassemblant tous les renseignements propres à faire rentrer dans le domaine de la pharmacie les articles qu'elle peut emprunter soit aux industries voisines, soit à celles dont les produits ont un intérêt scientifique. Un pied dans le commerce, l'autre dans la science, le pharmacien doit être dans sa localité l'intermédiaire naturel entre les écoles publiques ou particulières, les amateurs s'occupant d'études ou d'expériences, et les fabricants d'instruments de précision, les constructeurs d'appareils chimiques ou industriels: aussi avons-nous donné une grande extension aux chapitres qui concernent l'enseignement, la physique, la distillation, la photographie, etc.

Si dans le catalogue des substances médicinales, nous avons placé le nom latin en regard du nom français, ce n'a pas été pour faire un vain étalage d'érudition, mais pour rendre plus faciles nos rapports avec les pharmaciens étrangers. Tous savent les appellations latines et sont peu familiarisés avec les noms français. Le mot latin précise nettement la substance médicinale, et rend cette partie de notre Catalogue intelligible à tous. Cette nomenclature aura, du reste, son utilité pour dresser les listes d'étiquettes en latin. Le même désir d'être compris par les pharmaciens étrangers nous a fait traduire les principales observations en anglais et en espagnol.

Une table dressée avec le plus grand soin, par ordre alphabétique, indique la place où se trouvent tous les articles accessoires qui figurent dans notre Prix courant. C'eût été faire un travail superflu que d'y rappeler aussi les articles de droguerie, pharmacie, herboristerie, produits chimiques ou industriels qui sont consignés suivant l'ordre d'un dictionnaire dans le grand chapitre des substances médicinales. La même chose a lieu pour les médicaments spéciaux, rangés avec le même ordre dans leur catalogue particulier.

La composition de cet ouvrage, les nombreuses figures qui rendent le texte plus clair, ont exigé des frais beaucoup plus considérables que ceux de nos publications antérieures; mais nous n'avons reculé devant aucun sacrifice, persuadés que cette publication aurait d'heureuses conséquences pour les intérêts généraux de la profession de pharmacien.

Si l'on s'étonnait qu'une seule maison puisse prendre sous sa responsabilité la vente d'un aussi grand nombre d'articles portés sur notre Catalogue, nous rappellerions que ce qui paraît impossible à réaliser s'exécute sans confusion, et dans des conditions régulières, quand un établissement est pourvu d'une organisation à la hauteur de son travail.

Notre expérience de longue date dans les achats en fabrique de tous genres, aidée par le choix et la compétence de notre personnel, nous permet d'affirmer à nos commettants que leurs intérêts seront aussi bien, sinon mieux servis par notre intermédiaire, que s'ils achetaient eux-mêmes chez les producteurs.

La fabrique de produits chimiques, que nous avons créée pour répondre spécialement aux besoins de la médecine, a pris rang parmi les plus considérées. Son organisation actuelle, au point de vue scientifique et industriel, nous fait espérer qu'elle comblera bientôt le vide laissé par l'extinction d'anciennes fabriques qui jetaient de l'éclat sur cette partie de l'industrie française.

Depuis quelques années, nos relations se sont considérablement étendues dans les pays d'outre-mer. Les médicaments français y sont appréciés pour leur bonne qualité, pour la loyauté de leur préparation; et la confiance qu'ils inspirent y fait des progrès tels, qu'avant peu ces articles de France primeront ceux exportés d'ailleurs. Nous nous félicitons d'avoir contribué pour une bonne part à ce résultat favorable au commerce général.

Paris, 20 janvier 1860.

*NOTA. Consulter à la page 14 quelques observations sur les usages
de notre maison.*

RAPPORT DES MEMBRES DU JURY

DE

L'EXPOSITION UNIVERSELLE DE PARIS-1855

XII^e Classe. — 4^e Groupe.

HYGIÈNE, PHARMACIE, MÉDECINE ET CHIRURGIE.

M. Menier est à la tête d'un établissement de pharmacie et de droguerie tout à fait hors ligne. Cet établissement, fondé depuis trente-neuf ans, et qui n'a cessé de s'étendre et de se perfectionner, est le premier en France où ait été introduite la manipulation en grand des produits pharmaceutiques, et notamment des poudres et des extraits.

A cet égard, il est permis de dire que les procédés de fabrication inaugurés par M. Menier père ont été l'origine d'une véritable révolution, non-seulement dans l'industrie, mais aussi dans le commerce de la pharmacie.

La place considérable qu'occupent, dans la thérapeutique, les médicaments administrés sous forme de poudre, peut donner une idée de l'importance que devait offrir tout perfectionnement apporté dans la pulvérisation des substances médicamenteuses. Cependant, il y a peu d'années encore, chaque pharmacien faisait préparer lui-même, à bras d'homme, dans son officine, des poudres médicinales; et si l'on réfléchit aux différences de texture des diverses matières, les unes dures, molles ou filandreuses, les autres résineuses, oléagineuses ou élastiques, on comprendra quel résultat imparfait devaient donner des procédés si insuffisants. L'introduction des agents mécaniques dans la pulvérisation était donc déjà par elle-même un très-grand progrès. Mais ce n'est pas le seul qui ait été réalisé dans l'établissement de M. Menier, tel qu'il existe aujourd'hui. Un moteur hydraulique d'une force de 90 chevaux, la turbine verticale sans directrice ou roue-hélice, récemment inventée par l'ingénieur Girard, met en action des machines appropriées à la nature de chaque substance : pilons à couteaux pour les corps filandreux; à tête conique pour les matières oléagineuses; en forme de massue, d'un poids énorme, pour les corps durs; en bois ou en marbre pour ceux qu'altérerait le contact du fer; meules verticales et hori-

zontales, et enfin tamisoirs mécaniques. C'est à l'aide de ces moyens que M. Menier produit des poudres véritablement impalpables, ou du moins d'une finesse et d'une beauté qu'on ne peut obtenir par les procédés ordinaires, en opérant sur de petites quantités. Ce progrès important et incontestable a été apprécié par les pharmaciens eux-mêmes. Et l'on peut affirmer que depuis qu'ils ont pu se procurer les produits dont ils ont reconnu la bonne préparation et la pureté, ils ont renoncé à les fabriquer eux-mêmes. Il est facile de mesurer l'étendue de ce perfectionnement quand on voit sortir annuellement de l'usine de Noisiel-sur-Marne plus de 200,000 kilog. de poudres médicinales de toutes sortes, dont M. Menier approvisionne non-seulement les quatre cinquièmes des pharmaciens de la France, mais encore un très-grand nombre d'établissements de l'étranger, en Autriche, en Espagne, en Turquie, en Égypte, en Italie et en Amérique.

La fabrication des extraits pharmaceutiques n'a pas été moins perfectionnée dans l'établissement de M. Menier. On sait que les extraits préparés à feu nu risquent d'être altérés par l'action d'une chaleur trop forte et que, par cette raison, on ne peut opérer, à l'aide de cette méthode, que sur des quantités restreintes. En 1843, M. Menier père a eu l'heureuse pensée d'appliquer à la préparation en grand des extraits pharmaceutiques les appareils usités dans l'industrie sucrière, et d'évaporer les sucs de plantes dans le vide, à une température qui n'excède pas 45 à 50 degrés centigrades, et qui est d'autant moins élevée que le vide est plus parfait. C'est ainsi que M. Menier, dont les procédés n'ont pas tardé d'être imités, est arrivé à produire en grand des quantités commerciales d'extraits d'une qualité excellente.

Ce ne sont pas là les seuls titres par lesquels se recommande l'établissement de M. Menier. Sans parler d'un laboratoire de produits chimiques, à l'usage de la médecine, récemment annexé à son usine, et qui la complète, elle possède encore deux branches de fabrication qui doivent être signalées comme une véritable conquête industrielle : il s'agit de l'orge perlé et mondé, et du gruau. Ces deux produits sortent de l'usine de Noisiel dans un état de perfection qui ne pourrait être dépassé, et qui est dû à la supériorité des machines employées à la décortication. Le gruau, fabriqué à l'abri de l'humidité, n'est plus exposé à s'altérer et à s'aigrir.

Quant à l'orge perlé, qu'il suffise de dire que la Hollande, qui était en possession depuis un temps immémorial du monopole de cette fabrication, s'en est vue dépossédée sur le marché français, par la supériorité des produits sortant de l'usine de M. Menier.

En résumé, l'établissement de M. Menier est le premier en France qui, par

suite d'une organisation toute spéciale (1), ait présenté le caractère d'un grand centre d'approvisionnement pharmaceutique. En répandant, par la voie d'un commerce très-étendu, dont l'importance atteint annuellement un chiffre de plusieurs millions, des produits d'une qualité supérieure obtenus et livrés à des prix réduits, il a contribué à améliorer dans la province, et même à l'étranger, les conditions dans lesquelles s'exerce le plus généralement la pharmacie.

Par tous ces motifs, M. Menier a paru à la XII^e classe et au 4^e groupe digne de la médaille d'honneur.

Le Jury de la XII^e classe :

MM. le D ^r F. ROYLE, F. R. S., <i>Président</i> , professeur au collège du Roi, membre du Jury de l'Exposition de Londres (1851).	}	ANGLETERRE.
RAYER, <i>Vice-Président</i> , membre de l'Académie des sciences et de l'Académie impériale de médecine, médecin de l'hôpital de la Charité.		
NÉLATON, professeur de clinique à la Faculté de médecine, chirurgien à l'Hôtel-Dieu.	}	FRANCE.
MÉLIER, membre de l'Académie impériale de médecine et du Comité consultatif d'hygiène publique.		
BUSSY, membre de l'Académie des sciences et de l'Académie impériale de médecine, directeur de l'École de pharmacie. . .	}	FRANCE.
HENRY BOULEY, professeur à l'École vétérinaire d'Alfort. . .		
AMBROISE TARDIEU, <i>Secrétaire</i> , professeur agrégé à la Faculté de médecine, membre du Comité consultatif d'hygiène publique, médecin de l'hôpital Lariboisière.	}	FRANCE.
DEMARQUAY, docteur en médecine.		
Sir JOSEPH OLIFFE, médecin de l'ambassade anglaise à Paris.	}	ANGLETERRE.
EDWIN CHADWICK, C. B., ancien membre du Comité général d'hygiène.		
le D ^r DE VRY, docteur ès sciences physiques et mathématiques, professeur de chimie.	}	HOLLANDE.

(1) Plus de 200 personnes sont employées dans l'établissement Menier, tant à Paris qu'à Noisiel, et y trouvent, outre des conditions de bien-être et d'amélioration morale qui honorent le chef de cette Maison, une caisse d'épargne particulière, où l'intérêt leur est compté à six pour cent.

REPORT OF THE MEMBERS OF THE JURY
OF THE
PARIS UNIVERSAL EXHIBITION OF 1855

12th Class. — 4th Group.

HYGIENE, PHARMACY, MEDECINE AND SURGERY.

Mr. Menier is at the head of an establishment of pharmacy and drug trade which is out of the usual line. It was founded about thirty nine years ago and has been constantly extending and perfecting itself, and is the first in France which introduced the manipulation on a large scale of pharmaceutical productions, and particularly of powders and extracts.

In this respect we may be allowed to say that the manufacturing processes inaugurated by Mr. Menier sen^r, have been the origin of a real revolution, not only in the manufacture, but also in the commerce of pharmacy.

The considerable place occupied in therapeutics by medicines administered in the form of powder, may give an idea of the importance of any improvement which may be made in the pulverisation of medicinal substances. Nevertheless, only a few years ago each pharmacian had prepared himself, by manual labour, in his laboratory medicinal powders; and if we reflect on the difference in the texture of the various matters, some hard, soft or stringy, others resinous, oleaginous or elastic, it may be readily conceived how imperfect a result must have been produced by such insufficient processes. The introduction of mechanical agents in pulverisation was therefore of itself a very considerable progress. This is not however the only one that has been realised in the establishment of Mr. Menier, such as it now exists. An hydraulic machine of 90 horse power; the vertical turbine without guiding or screw-wheel, recently invented by the engineer Girard, puts in motion machines appropriated tho the nature of each substance; knife-pestles for stringy bodies; with a conical head for oleaginous substances; in the form of a club, of enormous weight for hard bodies; in wood or marble for those which may be injured by coming into contact with iron; vertical and horizontal millstone and lastly

mechanical sieves. It is by the aid of these means that Mr. Menier produces powders really impalpable, or at least of a fineness and beauty, which cannot be obtained by ordinary processes, or by only operating on small quantities. This important and incontestable progress has been appreciated by the chemists themselves, and it may be affirmed that since they have been able to procure the productions, the good preparation and purity of which, they have fully ascertained they have given up making them themselves. It is easy to judge of the extent of this improvement, when there is seen annually leave the manufactory of Noisiel-sur-Marne more than 200,000 kilogrammes of medicinal powders, with which Mr. Menier supplies not only four fifths of the chemists in France but also a very great number of establishments abroad, in Austria, Spain, Turkey, Egypt, Italy and in America.

The manufacture of pharmaceutical extracts has undergone similar improvement in the establishment of Mr. Menier. It is well known that those extracts when prepared on an open fire run the risk of being injured by the action of too strong a heat, and that for this reason this method cannot be adopted except on limited quantities. In 1843 Mr. Menier sen^r conceived the advantageous idea of applying to the preparation on a large scale of pharmaceutical extracts, the apparatus used in the manufacture of sugar, and of evaporating the juices of plants *in vacuo* at a temperature not exceeding 45 to 50 degrees centigrade, and which is the less high as the vacuum is more perfect. It is thus that Mr. Menier, whose processes were very soon imitated, succeeded in producing in large quantities, extracts of excellent quality.

These are not the only claims which the establishment of Mr. Menier has to public notice. Without speaking of a laboratory of chemical products for the use of medicine which was recently annexed to his manufactory, and which completes it, it also possesses two branches of manufacture which merit to be pointed out as a real industrial conquest: pearl and peeled barley, and groats. These two productions leave the manufactory of Noisiel in a state of perfection which cannot be surpassed, and which is due to the superiority of the machines employed in it. The groats which are made in a dry place, are no longer liable to change or become sour.

Holland which has from time immemorial enjoyed a kind of monopoly in the manufacture of pearl-barley, is now driven out of the French market by the superiority of the production of Mr. Menier.

To sum up, the establishment of Mr. Menier is the first in France which in consequence of its special organization (1) has presented the character of a great centre for the supply of pharmaceutical articles. By distributing by the means of a very extensive trade, the amount of which annually reaches several millions, productions of a superior quality obtained and delivered at reduced prices, it has contributed to improve in the provinces and even abroad, the conditions on which the chemistry business is generally carried on.

From all these reasons Mr. Menier has appeared to the twelfth class and the fourth group worthy of the medal of honour.

The Jury of the twelfth Class are :

Dr F. ROYLE, F. R. S., <i>President</i> , professor at King's college, member of the Jury Exhibition at London (1851).	}	ENGLAND.
Mr. RAYER, <i>Vice-President</i> , member of the Academy of Science and of the Imperial Academy of medicine, physician to the Hôpital de la Charité.		
Mr. NÉLATON, Clinical professor at the Faculty of medicine, and surgeon at the Hôtel-Dieu.	}	FRANCE.
Mr. MÉLIER, member of the Imperial Academy of medicine and of the consultative Committee on public health.		
Mr. BUSSY, member of the Academy of sciences and of the Imperial Academy of medicine, director of the School of pharmacy.	}	FRANCE.
Mr. HENRY BOULEY, professor at the veterinary School of Alfort.		
Mr. AMBROISE TARDIEU, <i>Secretary</i> , professor at the Faculty of medicine, member of the consultative Committee on public health, and physician at the Hôpital Lariboisière.	}	FRANCE.
Mr. DEMARQUAY, physician.		
Sir JOSEPH OLIFFE, physician to the English embassy in Paris.	}	ENGLAND.
Mr. E. CHADWICK, C. B., ex member of the Board of health.		
Dr DE VRY, doctor of physics and mathematics sciences, professor of chemistry	}	HOLLAND.

(1) More than 200 persons are employed in the establishment of Mr. Menier, at Paris and at Noisiel and they there find, in addition to measures for promoting their comfort and moral improvement which do honour to the head of that house, a private savings' bank where they have six per cent allowed to them for their deposits.

INFORME DE LOS MIEMBROS DEL JURADO

DE

LA EXPOSICION UNIVERSAL DE PARIS-1855

XII^a Clase. — 4^o Grupo.

HIGIENE, FARMACIA, MEDICINA Y CIRUGÍA

El señor Menier se halla al frente de un establecimiento de farmacia y droguería enteramente excepcional. Este establecimiento, fundado hace treinta y nueve años, no ha cesado de estenderse y perfeccionarse desde entónces, y es el primero en Francia donde se ha introducido la manipulacion en grande de los productos farmacéuticos y especialmente de los polvos y extractos.

Puede asegurarse por lo tanto que los procedimientos de fabricacion inaugurados por el señor Menier padre, han sido el origen de una verdadera revolucion no solo en la industria sino tambien en el comercio de la farmacia.

El puesto considerable que los medicamentos administrados en forma de polvos ocupan en la terapéutica, puede dar una idea de la importancia que debia ofrecer todo perfeccionamiento obtenido en la pulverizacion de las sustancias medicamentosas, sin embargo, no hace aun muchos años que los farmacéuticos hacian preparar en sus mismos laboratorios, á brazo de hombre, los polvos medicinales; y si se hace uno cargo de las diferencias de textura de las diversas materias, unas duras, blandas ó fibrosas, otras resinosas, oleaginosas ó elásticas, se comprenderá cuan imperfectos resultados debian dar unos procedimientos tan insuficientes. La introduccion de los agentes mecánicos en la pulverizacion era pues ya por sí misma un grandísimo adelanto. Pero no es este el único realizado en el establecimiento del señor Menier, tal cual existe en el día. Un motor hidráulico de la fuerza de 90 caballos, la turbina vertical sin directora ó rueda hélice, recientemente inventada por el ingeniero Girard, pone en movimiento máquinas apropiadas á la naturaleza de cada sustancia: los morteros con cortantes, para los cuerpos fibrosos; los de cabeza cónica, para las materias oleaginosas; los de forma de maza, de enorme peso, para los cuerpos duros; los de madera ó mármol, para los

que pudieran ser alterados por el contacto del hierro; las muelas verticales é horizontales, y por fin los tamices mecánicos. Valiéndose de estos medios, ha producido el señor Menier polvos verdaderamente impalpables, ó al menos de una finura y belleza que no se puede obtener con los procedimientos ordinarios, operando en pequeñas cantidades. Este importante é incontestable progreso ha sido apreciado por los mismos farmacéuticos, pudiéndose afirmar que desde que han podido proveerse de los productos cuya buena preparacion y pureza han reconocido, han renunciado á fabricarlos en sus laboratorios. Fácil es calcular la estension de este perfeccionamiento, si se considera que de la fábrica de Noisiel-sur-Marne, salen anualmente mas de 200,000 kilogramos de polvos medicinales de todas clases, con los cuales provee el señor Menier no solamente á las cuatro quintas partes de los farmacéuticos de Francia, sino tambien á un número crecidísimo de establecimientos extranjeros, en Austria, España, Turquía, Egipto, Italia y América.

No se ha perfeccionado menos la fabricacion de los extractos farmacéuticos en el establecimiento del señor Menier. Sabido es que los extractos preparados á fuego vivo corren riesgo de alterarse por la accion de un calor excesivo, y que por la misma razon, si se sigue este método, no puede operarse mas que en cantidades reducidas. El señor Menier padre tuvo en 1843 la feliz idea de aplicar á la preparacion en grande de los extractos farmacéuticos los aparatos que se usan en las fábricas de azucar, y de evaporar los jugos de las plantas en el vacío á una temperatura que no excede de 45 á 50 grados centígrados, y que es tanto ménos elevada cuanto mas perfecto es el vacío. Así es como el señor Menier, cuyos procedimientos han sido imitados muy pronto, ha llegado á producir por mayor cantidades comerciales extractos de excelente calidad.

No son esos los únicos títulos que recomiendan al establecimiento del señor Menier. Ademas del laboratorio de productos químicos, al uso de la medicina, anexo á su fábrica como complemento de ella, posee otros dos ramos de fabricacion que deben señalarse como una verdadera conquista industrial: se trata de la cebada y avena perladas y mondadas, productos ambos que salen de la fábrica de Noisiel en un estado de perfeccion que no podria ser aventajado, lo cual es debido á la superioridad de las máquinas empleadas en el descortezamiento. La avena, fabricada al abrigo de la humedad, ya no se halla expuesta á alterarse ni agriarse.

Por lo que respecta á la cebada perlada, baste decir que la Holanda, que era la que estaba en posesion del monopolio de esta fabricacion, se ha visto

desposeida de él en el mercado francés, por la superioridad de los productos que salen de la fábrica del señor Menier.

En resúmen, el establecimiento del señor Menier es el primero en Francia que, á consecuencia de una organizacion enteramente especial(1), ha presentado el carácter de un gran centro de abastecimiento farmacéuticos. Derramando por la via de un comercio muy estenso, cuya importancia asciende anualmente al guarismo de varios millones, productos de una calidad superior, obtenidos y expendidos á precios reducidos, ha contribuido á mejorar en la provincia, y aun en el extranjero, las condiciones en que generalmente se ejerce la farmacia.

Por todos estos motivos la 12ª clase y el grupo 4º ha considerado al señor Menier digno de la medalla de honor.

El Jurado de la XIIª Clase :

Señores D ^r F. ROYLE, F. R. S., <i>Presidente</i> , profesor en el colegio del Rey, miembro del Jurado de la Exposicion de Londres (1851).	INGLATERRA.
RAYER, <i>Vice-Presidente</i> , miembro de la Academia de ciencias y de la Academia de medicina, médico del hospital de la Caridad	FRANCIA.
NELATON, profesor de clinica en la Facultad de Medicina, cirujano en el Hotel-Dieu.	FRANCIA.
MELIER, miembro de la Academia imperial de medicina y de la Junta consultativa de higiene pública.	FRANCIA.
BUSSY, miembro de la Academia de ciencias y de la Academia imperial de medicina, director de la Escuela de farmacia.	FRANCIA.
ENRIQUE BOULEY, profesor en la Escuela veterinaria de Alfort.	FRANCIA.
AMBROSTO TARDIEU, <i>Secretario</i> , profesor agregado á la Facultad de medicina, miembro de la Junta consultativa de higiene, médico del hospital Lariboisière	FRANCIA.
DEMARQUAY, doctor en medicina.	FRANCIA.
Sir JOSÉ OLIFFE, médico de la embajada inglesa en Paris.	INGLATERRA.
EDWIN CHADWICK, C. B., antiguo miembro de la Junta general de higiene.	INGLATERRA.
D ^r DE VRY, doctor en ciencias físicas y matemáticas, profesor de quimica.	HOLANDA.

(1) Mas de 200 personas se hallan empleadas en dicho establecimiento, tanto en Paris como en Noisiel, las cuales encuentran en él, ademas de las condiciones de bienestar y mejoras morales que honran al dueño de esta casa, una caja de ahorros particular que les paga el interés de 6 p. %.

Nous appelons l'attention de nos Commettants de France et de l'Étranger sur les observations suivantes :

1° Les commettants hors de France qui, n'ayant pas eu de relations antérieures avec notre maison, nous adressent pour la première fois une demande, devront l'accompagner d'une lettre de change ou d'une traite de la valeur approximative de la commission; ou bien, nous désigner une maison de France ou de l'une des principales places d'Europe chargée de régler pour eux le montant de la facture.

Ils auront intérêt à comprendre dans cette traite les frais de transport de Paris au port de mer, ceux d'embarquement et d'assurances; nous leur éviterons, en réglant ces frais pour leur compte, les primes de 10 à 20 % que perçoivent les capitaines de navires lorsqu'ils en font les avances.

2° Les prix de nos marchandises étant établis *payables dans Paris*, les frais de change et de négociation de nos traites ou mandats sur la Corse, l'Algérie, l'Étranger et les pays d'outre-mer sont nécessairement à la charge de nos commettants.

3° Apportant tous les soins possibles à l'emballage des marchandises, et surtout de celles qui doivent faire un voyage de long cours, nous ne pouvons accepter la responsabilité des avaries ou des pertes, qui sont toujours le fait du mauvais traitement des colis pendant le transport.

4° Nous ne pouvons fournir les spécialités à un prix plus bas que la cote de notre Prix courant, et 3 % d'escompte au comptant. Cette observation a pour but d'éviter les réclamations de quelques-uns de nos commettants qui voudraient obtenir les conditions de faveur faites par les fabricants de spécialités pour des marchés importants. Nous ne sommes pas en mesure de faire ces concessions; toutefois il y a lieu de remarquer qu'en défalquant la commission d'usage (5 %) payée à l'intermédiaire sur la différence de nos prix, l'écart devient presque insignifiant.

5° Nous rappelons que tout commettant qui payera comptant ou dans le mois suivant le jour de l'expédition, a droit à un escompte de 3 %. Par compensation, lorsque le règlement de nos factures n'est pas effectué au terme de 6 mois, nous portons au débit de notre client l'intérêt de notre créance, suivant le taux en usage dans le pays qu'il habite : cet intérêt, qui peut être plus élevé, ne descend jamais au-dessous de 6 % l'an.

6° Lorsqu'on nous demande un article spécial non mentionné sur notre Prix courant, il est utile de joindre l'adresse du fabricant; à défaut de cette adresse, quelques détails sur la nature de l'objet : en facilitant nos recherches on évitera des retards dans l'expédition. On devra s'attendre à ces retards pour les notes chargées d'articles à faire fabriquer ou à se procurer en ville.

7° En raison des dispositions prises pour le service de nos bureaux et celui de nos expéditions, nous prions nos commettants d'écrire sur des feuilles de papier distinctes leurs observations qui regardent les règlements de comptes et la liste des articles composant une commission à leur expédier.

8° Le travail de notre correspondance est assez considérable pour que nous ne puissions pas constamment envoyer la facture le jour de l'expédition de la marchandise, de sorte que nous recevons quelquefois des réclamations alors que les colis font route depuis plusieurs jours. Nous engageons donc nos commettants à se rassurer dans leurs craintes de retards, tout en prenant de notre côté des mesures pour rendre plus rapide l'envoi de nos factures.

**We call the attention of our customers in France and abroad
to the following observations :**

1. Customers out of France, who, not having had previous relations with our house, send an order to us for the first time, must accompany it with a bill or a draft of about the sum it will amount to; or they may point out a house in France, or in one of the principal cities in Europe, charged to settle the amount of the invoice for them.

It will be for their interest to include in this draft or bill, the expence of carriage from Paris to the sea port as well as the shipping charges and insurance; by settling those charges on their account, we shall save them the premium of from 15 to 20 per cent which the captains of the vessels charge when they make those advances.

2. The prices of our merchandize being established *payable in Paris*, the expenses of the exchange and the negotiation of our drafts or orders on Algeria and countries beyond sea, are necessarily at the charge of our customers.

3. As we pay every possible attention to the packing of our merchandize, and particularly to those sent to foreign countries, we cannot hold ourselves responsible for loss or damage which always result from the way in which the packages are handled during their transport.

4. We cannot furnish special articles at a price below that quoted in our price current, and 3 per cent discount for cash. The object of this observation is to avoid the applications of some of our customers who wish to obtain the same conditions as are accepted by the manufacturers of special articles for large sales. We are not able to make those concessions but we may remark that, by deducting the usual commission, 5 per cent, paid to an intermediate agent from the difference of our prices, the increase will become very trifling.

5. We remark that every customer who pays ready money or within the month following the execution of his order, is entitled to a discount of 3 per cent. By way of compensation when the settlement of our invoices is not made at the end of six months, we carry to the debit of our customer the interest on our debt, according to the usual rate of the country in which he resides. This interest which may be more than 6 per cent per annum, can never be less than that rate.

6. When an order is sent to us for a special article which is not mentioned in our price current, it is advisable to add the address of the manufacturer, or for want of that address some details as to the nature of the article. Our enquiries being thus facilitated delay in the execution of the order will be prevented. Some delay must be expected where there are a number of articles in the order which have to be made or to be procured in different parts of the city.

7. In consequence of the arrangements made for the service of our offices and for that of our orders, we request our customers to write on distinct sheets of paper any observations relative to the settlement of accounts, and the list of articles composing the order to be executed for them.

8. Our correspondence is so voluminous that we cannot always send off the invoice on the same day as the merchandize, so that we sometimes receive letters on the subject when the package has been several days in the road. We request our customers to be assured that no unnecessary delay shall take place in the execution of their orders, while at the same time we will take measures to ensure the invoice being sent off as quickly as possible.

Llamamos la atencion de nuestros comitentes de Francia y del Extranjero sobre las observaciones siguientes :

1º Los comitentes del Extranjero que, sin haber estado aun en relaciones con nuestra casa, nos dirijan por primera vez un pedido, habrán de acompañar una letra de cambio ó una trata que represente aproximadamente el valor de su encargo, ó bien indicarnos una casa de Francia ó de una de las principales plazas de Europa que se encargue de pagar por ellos el importe de la factura.

De su interes será el comprender en dicha trata los gastos de transporte desde Paris hasta el puerto de mar en que los artículos pedidos hayan de embarcarse, los de embarque y los de seguros; pues pagando nosotros esos gastos por su cuenta se ahorrarán las primas de 10 á 20 por ‰ que cobran los capitanes cuando adelantan ellos el importe de esos gastos.

2º Como los precios de nuestras mercancías, están calculados contando con que estas *serán pagadas en Paris*, los gastos de cambio y de negociacion de nuestras tratras ó libranzas sobre la Argelia y los países de ultramar quedan necesariamente á cargo de nuestros comitentes.

3º Como quiera que nosotros ponemos el mayor cuidado en el embalaje de las mercancías, sobre todo en el de las que han de hacer un largo viaje, imposible nos es el aceptar la responsabilidad de las averías ó pérdidas que puedan tener lugar y que son siempre ocasionadas por el poco cuidado que se tiene con los bultos durante el transporte.

4º Nosotros no podemos vender nuestras especialidades á un precio inferior á nuestros precios corrientes, con el descuento de 3 por ‰ por el contado. El objeto de esta observacion es el evitar las reclamaciones de algunos de nuestros comitentes que quisieran las condiciones favorables que algunos fabricantes de especialidades hacen cuando se trata de ventas importantes. A nosotros no nos es posible el hacer esas concesiones; pero de observar es que si se disminuye del exceso de nuestros precios la comision de costumbre (5 por ‰) que se paga al intermediario, la diferencia que resulta es casi insignificante.

5º Tambien debemos recordar que todos los comitentes que paguen al contado ó en el mes siguiente al día de la expedicion tienen derecho á un descuento de 3 por ‰. En compensacion, cuando nuestras facturas no son pagadas en el espacio de 6 meses, pasamos al debe de la cuenta de nuestro cliente el interes de nuestro crédito, segun el que se acostumbra en el país en que aquel vive; y ese interes, que puede ser mas elevado, no baja jamas del 6 por ‰ anual.

6º Cuando se nos pide un artículo especial que no se halla mencionado en nuestros precios corrientes, conveniente es el unir al pedido las señas del fabricante, ó, en su defecto, algunos detalles sobre la naturaleza de los objetos que se desean. De ese modo se hacen mas fáciles nuestras investigaciones y se evitan retardos en la expedicion. Sin embargo, esos retardos no podrán evitarse cuando los artículos pedidos se hayan de hacer fabricar ó se necesite comprarlos en los almacenes.

7º En atencion á las disposiciones que rijen en nuestras oficinas y en el despacho de nuestras expediciones, rogamos á nuestros comitentes que escriban en pliegos separados sus observaciones relativas á las cuentas y á la lista de los artículos que compongan el pedido que se les haya de expedir.

8º Nuestra correspondencia es tan considerable que no siempre podemos enviar la factura el mismo día de la expedicion de las mercancías, así es que recibimos á veces reclamaciones sobre bultos que desde hace muchos dias se hallan en camino. Rogamos, pues, á nuestros comitentes que se tranquilicen en cuanto á los retardos, bien seguros de que nosotros hacemos cuanto nos es posible para enviar las facturas á la mayor brevedad.

POUDRES IMPALPABLES

A L'USAGE DE LA PHARMACIE.

Comme préface à ce catalogue de nos poudres médicinales, nous rappelons le jugement si favorable exprimé sur nos produits par le jury de l'Exposition de 1849 :

« *La préparation en grand des poudres pharmaceutiques ne pourrait réussir qu'entre les mains d'une personne d'une loyauté éprouvée et jouissant de la confiance des pharmaciens; cette confiance, M. Menier la possède tout entière, il est aujourd'hui le pourvoyeur de la plupart d'entre eux, et le nombre des comptes courants ouverts sur ses livres ne s'élève pas à moins de 8,000.*

« *On ne saurait nier les services que M. Menier rend chaque jour à l'art de guérir en lui fournissant des substances homogènes d'un bon choix, amenées toujours au même degré de division.*

« *En considération de ces résultats et pour reconnaître le mérite industriel et commercial de M. Menier, le jury central décerne à cet exposant la médaille d'or.* »

Faute de désignation suffisante, nous enverrons les substances marquées d'un *.

Toutes nos poudres expédiées en pays étrangers sont mises en flacons.

NOTA. Nous continuons toujours à faire plusieurs numéros de quelques poudres, à cause de l'usage auquel elles sont destinées. La différence entre elles ne provient que du degré de finesse ou du choix des matières premières, et nous les livrerons toutes sans crainte à l'analyse la plus scrupuleuse.

IMPALPABLE POWDERS FOR THE USE OF CHEMISTS.

As a preface to this catalogue of our medicinal powders, we remind its readers of the favorable judgment expressed on our productions by the jury of the Exhibition of 1849 :

« *The preparation on a large scale of pharmaceutical powders cannot succeed except in the hands of a person of tried integrity and one enjoying the confidence of chemists. This confidence M. Menier fully possesses; he is now the purveyor of the great majority of them, and the number of accounts open in his books do not amount to less than 8,000.*

« *It is impossible to deny the services which M. Menier every day renders to the healing art by furnishing homogeneous substances of the best quality and all brought to the same degree of division.*

« *In consideration of these results, and in order to recognize the industrial and commercial merit of M. Menier, the central jury awards to that exhibitor the gold medal.* »

In case of insufficient designation, we shall send the substances marked with an asterisk.

All our powders when sent to foreign countries are packed in bottles.

N. B. We still continue to make several numbers of some powders, according to the different uses for which they are intended. The only difference in them is the degree of fineness or the quality of the raw material, and we deliver them all without fearing the most scrupulous examination and analysis.

POLVOS IMPALPABLES AL USO DE LA FARMACIA.

Como prefacio al catálogo de nuestros polvos medicinales, vamos á transcribir el juicio favorabilísimo que el jurado de la Exposición de 1849 emitió respecto á nuestros productos :

« *La preparacion en grande de los polvos farmacéuticos no podia obtenerse sino encargándola á una persona de acreditada lealtad y que mereciese la confianza de los farmacéuticos; esta confianza la posee completa el señor Menier, que es quien hoy, suministra á la mayor parte de ellos, tanto que el numero de cuentas corrientes abiertas en sus libros no baja de 8,000.*

« *No pueden negarse los servicios que el señor Menier presta diariamente al arte de curar proporcionándole de sustancias homogéneas, reducidas siempre al mismo grado de division.*

« *Teniendo en consideracion estos resultados y deseando reconocer el mérito industrial y comercial del señor Menier, el jurado central confiere á este exposiente la medalla de oro.* »

A falta de designacion suficiente, remitiremos las sustancias señaladas con una [€].

Todos nuestros polvos expedidos á países extranjeros, estan puestos en frascos.

Nora. Seguimos elaborando varios números de nuestros polvos, a causa del uso á que son destinados; su diferencia no proviene mas que del grado de finura o de la eleccion de las materias primas, que sometemos todas sin recelo al mas escrupuloso analisis.

Le prix de tous les articles précédé du signe € est sujet à de fréquentes variations.

The price of all articles preceded by the letter € is subject to frequent variations.

Los precios de todos los artículos precedidos del signo € estan sujetos a variaciones frecuentes.

		kilo.	fr.	c.
Poudre d'absinthe grande	<i>Pulvis absinthii vulgaris</i>		2	40
— — maritime	— <i>artemisia maritima</i>		2	»
— sous-acétate de cuivre	— <i>sub-acetatis cuprici</i>		6	50
— ache (racines).	— <i>apii (radix)</i>		3	»
— acide citrique blanc	— <i>acidi citrici albi</i>		10	»
— — ovalique.	— <i>ovalici</i>		4	80
— — tartrique	— <i>tartarici</i>		7	»
— aconit	— <i>aconiti</i>		3	20
— acore vrai (calamus).	— <i>acori veri (calami)</i>		2	»
* — agaric blanc n ^o 1	— <i>boleti lurici n^o 1</i>		6	»
— — n ^o 2	— <i>n^o 2</i>		5	»
— aigremoine	— <i>ayrimonia eupatorie</i>		3	»
— albâtre.	— <i>mychis</i>		»	60
— alkékenge (baies)	— <i>alkekenyi (baccæ)</i>		5	»
— aloès succétrin n ^o 1	— <i>aloes succotrina n^o 1</i>		3	20
— — — n ^o 2	— <i>n^o 2</i>		2	80
— — des Barbades	— <i>Barbadensis</i>		10	»
— — caballin.	— <i>caballini</i>		2	60
— — hépatique.	— <i>hepatica</i>		6	»
— alun calciné	— <i>aluminis usti</i>		2	40
— — de roche	— <i>rupci</i>	€	1	»
— — de Rome.	— <i>Romuni</i>		2	20
— ambrette (semences).	— <i>hibisci abelmoschi (semen)</i>		6	»

		kilo.	fr.	c.
Poudre d'amidon	<i>Pulvis amyli.</i>			90
— ammi.	— <i>sii ammiis</i>	6		
— anémone pulsatile.	— <i>anemones pulsatille</i>	3		
— angélique (feuilles)	— <i>angelica (folium)</i>	2		
— — (racines)	— — (<i>radix</i>)	3		80
— — (semences)	— — (<i>semen</i>)	8		
— angusture fausse.	— <i>corticis strychni uncis tom:</i>	8		
— — vraie.	— <i>cusparia febrifuga.</i>	5		
— anis étoilé	— <i>illicii anisati.</i>	5		
— — vert.	— <i>pimpineller anisi.</i>	3		
— antimoine cru (sulfure)	— <i>stibii sulphurati</i>	1		80
— — (métal)	— — <i>metallici.</i>	3		50
— aristoloche longue	— <i>aristolochie longa</i>	2		40
— — ronde	— — <i>rotunda.</i>	3		
— armoise (feuilles)	— <i>artemisia vulgaris (folium)</i>	3		
— — (racine)	— — (<i>radix</i>)	4		
— arnica (feuilles)	— <i>arnica montana (folium)</i>	3		
— — (fleurs)	— — (<i>flos</i>)	3		20
— — (racines)	— — (<i>radix</i>)	3		50
— arrête-bœuf.	— <i>ononis spinosa.</i>	2		40
— arsenic blanc très-fin.	— <i>arsenici albi tenuissimi.</i>	1		50
— — du commerce	— — <i>vulgaris.</i>	2		80
— — jaune.	— — <i>flavi.</i>	2		20
— — rouge.	— — <i>rubri.</i>	2		20
— arum (gouet)	— <i>ari maculati.</i>	2		40
— asarum (feuilles)	— <i>asari (folium)</i>	3		
— — (racines)	— — (<i>radix</i>)	4		
— assa fetida.	— <i>assa fetida.</i>	6		
— aune n° 1.	— <i>inula helenii n° 1.</i>	2		
— — n° 2.	— — <i>n° 2.</i>	1		80
— baies de genièvre	— <i>baccarum juniperi.</i>	1		50
— — de laurier.	— — <i>lauri.</i>	2		
— bardane	— <i>arctii lappæ.</i>	2		
— basilic	— <i>basilici majoris.</i>	4		80
— bdellium.	— <i>bdellii.</i>	3		
— belladone (feuilles)	— <i>atropæ belladone (folium)</i>	3		
— — (racines)	— — (<i>radix</i>)	3		60
— benjoin amygdaloïde.	— <i>benzoini amygdaloïde.</i>	9		
— — en sorte.	— — <i>vulgaris.</i>	6		50
— bénoite (racine)	— <i>gei urbani (radix).</i>	3		
— berberis (fruits)	— <i>berberidis vulgaris (fruges)</i>	5		
— bétoune (racines)	— <i>betonica officinalis (radix)</i>	3		
— — (feuilles)	— — (<i>folium</i>)	3		
— bi-carbonate de potasse.	— <i>bi-carbonatis potassici.</i>	4		80
— — de soude	— — <i>sodici.</i>	1		40
— — — plus grosse, pour appareils à fabriquer l'eau gazeuse.	— — — <i>crassior ad instrumenta aque gazifere parvula idonea.</i>	1		10
— bistorte.	— <i>bistortæ.</i>	2		40

		kilo.	fr.	c.
* Poudre de bitume de Judée.	<i>Pulvis bituminis Judaici.</i>		4	20
— blanc de céruse	— <i>cerussæ.</i>		1	20
— bleu de Berlin.	— <i>cærulei Berolinensis</i>		11	"
— — de Prusse, n° 1	— — <i>Borussi, n°s 1.</i>		9	"
— — — n° 2	— — — <i>n°s 2.</i>		7	"
— bois d'aloès.	— <i>liqui aloes</i>		45	"
— de Rhodes.	— <i>Rhodi.</i>		15	"
— de Surinam (quassia amara)	— <i>Surinam (quass: amaru).</i>		4	"
— bol d'Arménie.	— <i>boli orientalis</i>		1	40
— borax raffiné.	— <i>boravis purificati.</i>		3	60
— bourgeons de peuplier.	— <i>gemmarum populi</i>		2	"
— — de sapin.	— — <i>abietis</i>		5	"
— bourrache (feuilles)	— <i>borraginis (folia)</i>		3	"
— bryone	— <i>bryoniar alba</i>		2	40
— buglose.	— <i>anchusæ officinalis</i>		3	"
— cabaret (feuilles).	— <i>asuri (folia).</i>		3	"
— cacao caraque torréfié	— <i>cacao (caraque) tosti.</i>		8	"
— — maragnan torréfié.	— — <i>(maragnan) tosti.</i>		5	"
— cachou.	— <i>catechu.</i>		3	"
— caille-lait.	— <i>galii lutei.</i>		3	"
— caïnga (racines).	— <i>rhicococce anguifuge (radices).</i>		10	"
— calament	— <i>calamintha</i>		2	"
— calams.	— <i>calami.</i>		2	"
— camomille.	— <i>anthenidis nobilis</i>		7	"
— de camphrée de Montpellier.	— <i>camphorosme</i>		3	"
— canne (racines).	— <i>aruudinis donaris (radices)</i>		1	60
— cannelle blanche.	— <i>cannelle alba.</i>		4	50
* — cannelle Ceylan n° 1.	— <i>cinnamomi Zeylanici n°s 1.</i>		16	"
— — — n° 2.	— — — <i>n°s 2.</i>		14	"
* — — de Chine n° 1.	— — <i>Siuensis n°s 1.</i>		5	"
— — — n° 2.	— — — <i>n°s 2.</i>		4	50
* — cantharides n° 1.	— <i>cantharidum n°s 1.</i>		14	"
— — — n° 2.	— — — <i>n°s 2.</i>		13	"
* — cardamome major.	— <i>cardamomi majoris</i>		14	"
— — — minor.	— — — <i>minoris</i>		24	"
— carline.	— <i>carlina.</i>		4	"
— carthame (safranum).	— <i>carthami tinctorii (safranum)</i>		12	"
— carvi (semences).	— <i>carvi carvi (semina)</i>		3	"
— cascarille.	— <i>cuscarilla.</i>		4	80
— cassia lignea.	— <i>cussia lignea</i>		5	50
— castoréum.	— <i>castorei.</i>		100	"
— cataïre	— <i>nepeta catariae</i>		4	"
— céleri (semences)	— <i>apii dulcis (semina)</i>		4	"
— centauree.	— <i>erythrae centaurii.</i>		4	"
— évadille	— <i>sabadille</i>		4	80
— chamædrys	— <i>chamædrys.</i>		3	"
— chamæpitys	— <i>chamæpitys</i>		3	"
— chanvre indien	— <i>cannabis indica</i>		10	"
— charbon de liège.	— <i>carbonis e subere.</i>		24	"

		kilo.	fr.	c.
Poudre de charbon de peuplier.	<i>Pulvis carbonis populei</i>		3	20
— — végétal.	— — <i>e ligno</i>		1	"
— chardon béni.	— <i>cnici benedicti</i>		3	"
— — Roland.	— <i>eryngii campestris</i>		2	40
— chélidoine (feuilles)	— <i>chelidonii majoris (folia)</i>		3	"
— chervi	— <i>sii sisari</i>		6	"
— chicorée (feuilles).	— <i>cichorii (folia)</i>		3	"
— — (racines)	— — (<i>radices</i>)		2	"
— chiendent.	— <i>tritici repentis</i>		3	"
— chlorate de potasse	— <i>chloratis potassici</i>		6	"
— ciguë.	— <i>cicutæ majoris</i>		3	"
— cinabre.	— <i>cinnubaris</i>		16	"
— citronnelle (aurone mâle).	— <i>artemisiæ abrotani</i>		3	"
— cloportes	— <i>onisci aselli</i>		6	"
— cobalt.	— <i>ad muscas necandas</i>		2	40

(Cette substance étant sujete à s'échauffer au point de s'enflammer, on fera bien de la laisser dans les pots qui la contiendront.)

(This substance being liable to heat and to take fire, it will be prudent to leave it in the pots which contain it.)

(Como esta substancia está sujeta a calentarse hasta el punto de inflamarse, se hará bien en dejarla en os botes que la encierran.)

Poudre de cochenille	<i>Pulvis coccinella</i>		18	"
— cochlearia	— <i>cochleariæ officinalis</i>		6	"
* — colchique (bulbes).	— <i>colchici (bulbi)</i>		2	80
— — (semences)	— — (<i>semina</i>).		4	50
— colombo	— <i>cocculi palmati</i>		4	80
— colophane.	— <i>colophonii</i>		1	50
— coloquinte (<i>extraction complète des pepins</i>)	— <i>colocyntidis (granis ad unum extractis)</i>		24	"
— consoude.	— <i>symphyti officinalis</i>		2	"
— contrayerva.	— <i>contrayervæ</i>		"	"
— coquelicot (fleurs).	— <i>papaveris rhœadæ (flores)</i>		6	"
— coques de cacao.	— <i>putaminum cacao</i>		"	80
— — du Levant.	— <i>cocculi indici</i>		3	"
— coquilles d'œuf	— <i>ori putaminum</i>		2	50
— corail rouge.	— <i>isidis nobilis</i>		4	80
— coriandre.	— <i>coriandri sativi</i>		1	20
— corne de cerf.	— <i>cornu cervini</i>		4	"
— — — calcinées	— — <i>usti</i>		5	"
— crapauds	— <i>rana Bufonis</i>		50	"
* — crème de tartre, n ^o 1	— <i>cremoris tartari n^o 1</i>		4	40
— — — n ^o 2	— — <i>n^o 2</i>		4	"
— cristal minéral	— <i>nitratæ potassici fusi</i>		3	"
— crocus.	— <i>oxy-sulphureti stibii</i>		2	20
— cubèbe.	— <i>piperis cubebæ</i>		8	"
— cumin	— <i>cumini cymini</i>		2	40
— curcuma	— <i>curcumæ</i>		1	50
— cynoglosse (racines).	— <i>cynoglossi officinalis (radices)</i>		3	"
* — daucus de Crète.	— <i>dauçi cretensis</i>		36	"
— — de France.	— — <i>gallici</i>		3	60

		kilo.	fr.	c.
*Poudre de dictame blanc	<i>Pulvis dictamni albi</i>		3	"
— dictame de Crète.	— <i>dictamni cretensis</i>		12	"
+ — digitale (feuilles)	— <i>digitalis purpurea (folia)</i>		3	"
— — (fleurs)	— — (<i>flores</i>)		4	"
— diosma crenata (buchu)	— <i>diosma crenate (buchu)</i>		10	"
— dompte-venin (ascélépiade).	— <i>vincetoxicum (asclepiades)</i>		3	"
— douce-amère (tiges).	— <i>dulcamara (caules)</i>		2	"
— écailles d'huîtres calcinées.	— <i>testarum ostrrearum ustarum</i>		2	"
— éclaïre (chélidoïne)	— <i>chelidonii</i>		3	"
— écorces de chêne.	— <i>corticis quercu</i>		1	"
— — de citrons	— <i>corticum citreorum</i>		3	"
— — de garou.	— <i>daphnes guidii corticum</i>		5	"
— — de grenades	— <i>malicorii</i>		3	"
— — d'oranges amères.	— <i>corticis mali aurantii amari</i>		3	"
— — d'orme pyramidal	— <i>ulmi campestris</i>		2	40
— — de racine de grenadier.	— <i>radicis punice granati</i>		4	50
— — de saule.	— <i>salicis alba</i>		3	"
— — de Winter	— <i>Winteris</i>		"	"
* — ellébore blanc n° 1	— <i>veratri albi n° 1</i>		2	40
— — — n° 2	— — <i>n° 2</i>		2	"
* — — noir n° 1	— <i>hellebori nigri n° 1</i>		2	40
— — — n° 2	— — <i>n° 2</i>		2	"
+ — émeri ordinaire	— <i>smyrdis vulgaris</i>		"	50
— — du Levant.	— <i>orientalis</i>		1	"
— émétique.	— <i>tartaricis sibirico-potussici</i>		6	50
± — encens, n° 1	— <i>thuris n° 1</i>		4	"
— — n° 2.	— <i>n° 2</i>		3	"
— espèces vulnérables.	— <i>speciei vulneraria</i>		3	"
— étain.	— <i>stanni</i>		10	"
— euphorbe	— <i>euphorbii</i>		6	"
— extrait de ratanhia.	— <i>extracti krameria triandru</i>		70	"
— fenouil (semences).	— <i>feniculi dulcis (semina)</i>		3	50
+ — fenugrec n° 1.	— <i>trigonelli feni-graeci n° 1</i>		1	20
— — n° 2.	— — <i>n° 2</i>		1	"
— fèves Tonka.	— <i>fabe Tonka</i>		20	"
— fèves Saint-Ignace.	— <i>ignatie amara</i>		9	"
— fougère mâle.	— <i>flicis maris</i>		2	"
— fraiser (racines).	— <i>fragarie rescu (radix)</i>		2	"
— frêne feuilles.	— <i>fraxini excelsioris (folium)</i>		3	"
— fucus vésiculeux.	— <i>fuci vesiculosi</i>		5	"
— fumeterre.	— <i>fumarie officinalis</i>		3	"
— galanga minor (racines)	— <i>alpinie galanga minoris (radix)</i>		4	"
— galipot.	— <i>resine pini</i>		2	"
— garance.	— <i>rubie tinctorie</i>		2	40
* — gayac (bois).	— <i>guayaci officinalis (liquum)</i>		"	80
— — (résine).	— — (<i>resina</i>)		5	"
+ — gélatine pour bains n° 1.	— <i>gelatinæ ad balnea n° 1</i>		2	60
— — — n° 2.	— — <i>n° 2</i>		2	50
— géuépi des Alpes.	— <i>Artemisia glacialis</i>		8	"

			kilo.	fr.	c.
* Poudre de gentiane n° 1	<i>Pulvis gentianae luteae n°s 1</i>		1	20	
— — — n° 2	— — — n°s 2			80	
— gingembre blanc.	— <i>zingiberis albi</i>		8	"	
* — — — gris	— — <i>vulgaris</i>		1	80	
— ginseng.	— <i>panacis quinquefolii</i>		80	"	
— girofle.	— <i>caryophylli aromatici</i>		3	80	
— glands doux torréfiés.	— <i>glandis quercus toste</i>		2	20	
— gomme adragante n° 1.	— <i>tragacanthae gummi n°s 1</i>		24	"	
— — — n° 2.	— — — n°s 2		16	"	
— — — n° 3.	— — — n°s 3		10	"	
— — — ammoniacque.	— <i>gummi ammoniaci</i>		8	"	

(Malgré la supériorité de nos moyens pour pulvériser certaines gommes, nous n'en pouvons empêcher l'agglomération.)

(Notwithstanding the superiority of our means for pulverising certain gums, we cannot completely prevent the agglomeration of them.)

(A pesar de la superioridad de nuestros medios para pulverizar nuestras gommas, no podemos impedir el que se aglomeren.)

Poudre de gomme arabique n° 0	<i>Pulvis gummi arabici n°s 0</i>		4	"	
* — — — n° 1	— — — n°s 1		3	50	
— — — n° 2	— — — n°s 2		3	"	
— — — n° 3	— — — n°s 3		2	50	
— — — n° 4	— — — n°s 4		2	20	
— — — copal dure.	— <i>resinae copallinae durae</i>		12	"	
— — — tendre	— — — <i>friabilis</i>		4	"	
— — — gutte.	— — <i>guttae</i>		10	"	
— — — kino.	— <i>succi kino</i>		8	"	
— — — laque	— <i>resinae laccae</i>		6	"	
— — — opoponax.	— <i>gummi opoponacis</i>		24	"	
— gouet (arum).	— <i>ari maculati</i>		2	40	
— grabeaux de séné.	— <i>frustorum senar</i>		2	40	
— graines d'Avignon	— <i>rhamni infectorii fructus</i>		3	50	
— gratiôle (plante).	— <i>gratiolae officinalis (plantula)</i>		3	"	
— griffes de girofle.	— <i>pedunculati caryophylli aromatici</i>		1	"	
— gui de chêne.	— <i>visci quercui</i>		3	"	
* — — — guimauve n° 1.	— <i>althaeae officinalis n°s 1</i>		2	40	
— — — n° 2.	— — — n°s 2		1	80	
— — — n° 3.	— — — n°s 3		"	90	
— — — honblon (cônes).	— <i>humuli lupuli strobili</i>		3	"	
* — — — houx (racine de petit	— <i>ruscus aculeati (radix)</i>		2	"	
— — — (feuilles	— — — (folia).		4	"	
— — — hypéricum.	— <i>hyperici perforati</i>		3	"	
— — — hysope	— <i>hyssopi officinalis</i>		3	"	
— — — impéatoire (racines).	— <i>imperatoriae ostruthii (radix)</i>		3	"	
— — — indigo flor.	— <i>pigmenti indici</i>		30	"	
* — — — ipécacuanha n° 1 sans médium.	— <i>ipercacuanhae n°s 1, sine medulio</i>		26	"	
— — — n° 2.	— — — n°s 2		22	"	
— — — iris faite avec la racine entière.	— <i>irisidis ex integrâ radice e ductus</i>		4	"	
— — — n° 1 faite avec les menus.	— — — n°s 1 ex frustis		2	"	
— — — n° 2	— — — n°s 2		1	50	

		kilo.	fr.	c.
Poudre de jalap n° 1	<i>Palvis convolvuli jalapæ n° 1</i>	△	17	»
* — — n° 2	— — — n° 2	△	16	»
— jusquiamé (feuilles)	<i>hyoscyami (folia)</i>		3	»
— — (semences)	— — (semen)		4	80
* — karabé jaune	<i>succini flavi</i>		7	»
— — rouge	— <i>rubri</i>		6	50
— koussou (fleur)	<i>brayeræ anthelminticæ (flos)</i>		28	»
— lactate de fer	<i>lactatis ferrosi</i>		22	»
— laque carminée n° 1	<i>pigmenti coccinellæ n° 1</i>		24	»
— — d'office	— — <i>vulgaris</i>		8	»
— — plate	— <i>liqui brasiliensis</i>		5	»
— laurier (feuilles)	<i>lauri nobilis (folia)</i>		1	50
— lavande (fleurs)	<i>lavandulæ (flos)</i>		2	»
+ — lichen d'Islande	<i>cetrarivæ islandicæ</i>		3	»
— — privé d'amertume	— — <i>immunis amaritudinis</i>		6	»
— — (saccharolé de)	<i>gelatinæ lichenis cum saccharo</i>		6	»
— — carragabéen	<i>fusci crispi</i>		3	»
— lierre terrestre	<i>glecomæ hederacææ</i>		3	»
— limaille d'acier	<i>scobis chalybææ</i>		5	»
— — de fer	— <i>ferreæ</i>		4	»
* — litharge anglaise	<i>lithargyri anglici</i>		1	50
— — de France	— <i>gallici</i>		1	20
— lobélie enflée	<i>lobeliæ inflatæ</i>		12	»
— macis	<i>macidis</i>		16	»
— manganèse de France	<i>peroxydi manganici gallici</i>		»	70
* — — d'Allemagne	— — <i>germanici</i>		1	»
— maniguette	<i>gravi paradisi</i>		4	50
— marjolaine	<i>origani majoranæ</i>		3	»
— marrons d'Inde	<i>castanææ Esculi</i>		2	»
— marrube blanc	<i>marrubiæ albi</i>		3	»
— marum verum	<i>marum veri</i>		4	»
— mastic en larmes	<i>masticæ selectissimæ</i>	△	54	»
— matricaire	<i>matricariæ</i>		4	»
— matico	<i>piperis angustifoliæ (folia)</i>		8	»
— mechoacan (<i>manqué</i>)	<i>mechoacanæ (deest)</i>		»	»
— mélilot	<i>meliloti officinalis</i>		2	»
— mélisse	<i>melissæ officinalis</i>		4	»
— menthe poivrée	<i>menthæ piperitæ</i>		4	»
— mercuriale (plante)	<i>mercurialis annuæ (planta)</i>		3	»
— même (racines)	<i>mei athamantici (radix)</i>		3	»
— millefeuilles	<i>achilleæ millefolii</i>		3	»
— millepertuis	<i>hyperici perforati</i>		3	»
* — mine de plomb noire	<i>plumbaginis nigre</i>		»	70
— — purifiée	— — <i>purificatæ</i>		3	»
— morelle	<i>solani nigri</i>		3	»
— mousse de Corse	<i>fusci helminthocorti</i>		3	»
— muguet (fleurs)	<i>convallariæ maialis (flos)</i>		8	»
— muscade	<i>nucis moschatæ</i>		16	»
* — myrrhe en larmes n° 1	<i>myrrhæ selectissimæ n° 1</i>		6	»

		kilo.	fr.	c.
Poudre de myrrhe en larmes n° 2.	<i>Pulvis myrrha selectissima n° 2.</i>		5	—
— myrte (feuilles)	— <i>myrti communis (folia).</i>		3	—
— nard celtique	— <i>valeriana celtica.</i>		9	—
— — indique	— — <i>jatamansi.</i>		8	—
— nénuphar (racines)	— <i>nymphaea alba (radix).</i>		2	40
— nicotiane	— <i>nicotiana.</i>		4	—
— noix de cyprès.	— <i>nucis cupressi.</i>		2	40
— — galle d'Alep	— <i>gallæ Aleppoensis.</i>		4	50
— — vomique.	— <i>nucis vomica.</i>		3	—
— noyer (feuilles).	— <i>juglandis (folia).</i>		3	—
— oignons de scille.	— <i>scilla maritima.</i>		4	—
— oliban n° 1 (encens).	— <i>olibani n° 1 (thus).</i>		4	—
— — n° 2.	— — <i>n° 2.</i>		3	—
— opium.	— <i>opi thebaici.</i>	100	—	—
— oranger (feuilles)	— <i>citri aurantii (folia).</i>		4	—
— orangette	— <i>mali immaturi aurantii.</i>		2	—
— orcanette	— <i>anchusa tinctoria.</i>		2	40
— origan blanc.	— <i>origani albi.</i>		3	—
— orpiment	— <i>auripigmenti.</i>		2	20
— os calcinés.	— <i>ossium astorum.</i>		1	—
— os de sèches.	— — <i>sepia.</i>		2	50
— osmonde	— <i>osmunda regalis.</i>		3	—
— pareira brava	— <i>pareira brava.</i>		6	—
— pariétaire.	— <i>parietaria officinalis.</i>		3	—
— patience (racines)	— <i>ranicis acuti (radix).</i>		2	—
— patchouly.	— <i>pogostemonis patchouly.</i>		8	—
— paullinia (Guarana).	— <i>paullinia sorbilis (Guarana).</i>		50	—
— pavot têtes).	— <i>papaveris somniferi (capsa).</i>		4	—
— pêcher (fleurs de).	— <i>amygdali persica (flos).</i>		8	—
— pensée sauvage (plante).	— <i>riola tricoloris arvensis (planta).</i>		3	—
— pervenche.	— <i>rinca minoris.</i>		3	—
— phellandrie (semences).	— <i>phellandri aquatici.</i>		3	20
— phosphate de chaux (os calcinés).	— <i>phosphatis calcici (ossa usta).</i>		1	—
— — de soude.	— — <i>sodici.</i>		4	—
— pied-de-chat.	— <i>gnaphalii divici.</i>		4	—
— — d'élan	— <i>pedum cerri alces.</i>		10	—
— pied-de-veau (gouet).	— <i>ari maculati.</i>		2	40
— pierre calaminaire.	— <i>lapidis calaminaris.</i>		2	50
— pierre ponce	— — <i>pumicis.</i>		1	—
— piment Jamaïque.	— <i>piperis Jamaicensis.</i>		3	50
— pivoine (racines).	— <i>paeoniv officinalis (radix).</i>		3	—
— — (semences).	— — — <i>(semina).</i>		5	—
— plantain	— <i>plantuginis.</i>		3	—
— poivre blanc.	— <i>piperis albi.</i>		3	60
— — de Cayenne.	— <i>capsici frutescentis.</i>		6	—
— — de Guinée.	— <i>capsici annui.</i>		3	—
— — long.	— <i>piperis longi.</i>		4	50
— — noir	— — <i>nigri.</i>		2	60
— polygala de Virginie.	— <i>polygalæ Seneca.</i>		14	—

		kilo.	fr.	c.
Poudre de polypode.	<i>Polvis polypodii vulgaris</i>		2	40
— pouliot.	— <i>mentha pulegii</i>		3	"
— précipité rouge.	— <i>oxydi hydrargyrici</i>		12	"
— pulsatile (anémone).	— <i>anemonas pulsatilla</i>		3	"
— pyrèthre.	— <i>anthemidis pyrethri</i>		4	"
— — du Caucase (insecticide) très-fine.	— <i>pyrethri Willemoti (lethum bestiolis)</i>		9	"
— quassia amara.	— <i>quassia amara</i>		4	"
— quinquina gris n° 1.	— <i>cort: cinchoue condamia: n°s 1</i>		10	"
— — — n° 2.	— — — <i>n°s 2</i>		8	"
— — — jaune royal n° 1.	— — — <i>cordifoliae n°s 1</i>	Δ	14	"
— — — — n° 2.	— — — <i>n°s 2</i>	Δ	13	"
— — — rouge vif.	— — — <i>oblong: splendent:</i>		32	"
— — — rouge n° 1.	— — — <i>oblongifol: n°s 1</i>		26	"
— — — — n° 2.	— — — <i>n°s 2</i>		20	"
— quintefeuille.	— <i>potentilla reptans.</i>		3	"
— raifort.	— <i>cochlearia armoracia</i>		6	"
— ratauhia.	— <i>licumaria triandra.</i>	Δ	8	"
— réglisse n° 1.	— <i>glycyrrhiza glabra n°s 1</i>		3	50
— — — n° 2.	— — — <i>n°s 2</i>		3	"
— — — — n° 3.	— — — <i>n°s 3</i>		1	50
— — — — n° 4.	— — — <i>n°s 4</i>		"	90
— rhapontic (racine).	— <i>rhei rhapontici (radix)</i>		4	50
— rhubarbe de Chine n° 1.	— <i>palmati n°s 1</i>	Δ	15	"
— — — — n° 2.	— — — <i>n°s 2</i>	Δ	14	"
— rhuis radicans.	— <i>rhois radicans</i>		7	"
— rue.	— <i>rute graveolens.</i>		3	60
— rocou.	— <i>pimentu urucu</i>		20	"
— romarin (feuilles).	— <i>rosmarini officinalis (folia)</i>		2	"
— roses de Provins.	— <i>rosa gallica.</i>	Δ	16	"
— roses pâles.	— <i>centifoliae</i>		8	"
— rouge d'Angleterre.	— <i>oxydi ferri ad polituram</i>		7	"
— sabine.	— <i>juniperi sabine</i>		2	"
— safran du Gâtinais.	— <i>croci satiri</i>	Δ	180	"
— safranum.	— <i>carthami</i>		12	"
— sagou.	— <i>sagu</i>		2	20
— salep fine.	— <i>salep subtilis</i>		10	"
— — — grosse.	— <i>minus subtilis.</i>		9	"
— salsepareille.	— <i>sarsaparilla.</i>		7	"
— sandaraque.	— <i>sandarache</i>	Δ	6	50
— sang-dragon superfin n° 1.	— <i>sanguinis draconis selecti: n°s 1</i>		10	"
— — — beau n° 2.	— — — <i>egregii n°s 2</i>		8	"
— — — commun.	— — — <i>rulgaris</i>		5	"
— sanguine.	— <i>lapidis sanguini.</i>		"	80
— santal blanc.	— <i>liqui santali albi.</i>		6	"
— — — citrin.	— <i>liqui santali citrini.</i>		5	"
— — — rouge.	— — — <i>rubri.</i>		1	50
— saponaire (feuilles).	— <i>saponariae officinalis (folia)</i>		3	"
— — — (racines).	— — — <i>(radix)</i>		3	"

		kilo.	fr.	c.
Poudre de saponaire d'Égypte.	<i>Pulvis gypsophyllæ strathii</i>		3	20
— sariette.	— <i>saturaria hortensis</i>		3	"
— sassafrais.	— <i>liqui lauri sassafrais</i>		3	20
— sauge.	— <i>salvia officinalis</i>		3	
— savon blanc.	— <i>saponis albi</i>		7	
— scabieuse (racines).	— <i>scabiosa arvensis (radix)</i>		3	
— — (feuilles).	— — — (folia)		3	
— — (fleurs).	— — — (flos)		4	
— scammonée d'Alep.	— <i>scammonii Aleppensis</i>		100	
— — de Smyrne.	— — <i>Smyrniæ</i>		75	
— — en galettes.	— <i>resina cyananchi monspeliaci</i>		10	
— secaa de Salomon.	— <i>corallaria polygonati</i>		5	
— scille sèche	— <i>scilla maritima</i>		4	
— scordium.	— <i>teucrii scordii</i>		3	
— sedum âcre	— <i>sedii acris</i>		10	
— seigle ergoté.	— <i>sclerotii clari</i>		18	
— sel ammoniac blanc	— <i>salis ammoniaci albi</i>		4	50
— — — gris	— — — <i>cinerei</i>		3	20
— — duobus	— — <i>de duobus</i>		4	80
— — de lait.	— <i>sacchari lactis</i>		6	
— — de nitre	— <i>salis nitrici</i>		4	80
— — d'oseille	— — <i>acetosella</i>		6	
— — de Seignette	— — <i>Seignetti</i>		4	50
— — végétal	— <i>tartratis potassici neutri</i>		7	50
— selin des marais	— <i>selini palustris</i>		18	
— semen-contre d'Alep	— <i>artemisia contra Aleppensis</i>		3	50
— — de Barbarie.	— — <i>glomerata</i>		3	
— séné de la Palthe.	— <i>cassia acutifolia</i>		4	50
— serpenteaire de Virginie	— <i>serpentaria Virginiana</i>		12	
— serpolet	— <i>thymi serpilli</i>		2	
— séséli de Marseille	— <i>seseleos tortuosi</i>		6	
— simarouba (écorce)	— <i>simaruba amara (cortex)</i>		6	
— soufre très-fine	— <i>sulphuris tenuissimæ</i>		1	
— spicanard (racine)	— <i>valeriana jatamansi (radix)</i>		8	
— spigélie (plante et racine).	— <i>spigelia anthelmia (pl: et radix)</i>		10	
— squine	— <i>smilacis China</i>		2	40
— staphisaigre.	— <i>delphinii staphisaigria</i>		4	20
— stœchas arabe.	— <i>lavandula stœchadis</i>		3	
— stramonium.	— <i>datura stramonii</i>		3	
— sublimé corrosif.	— <i>chlorureti hydrargyrici</i>		10	
— suc de réglisse.	— <i>succi liquoritiae</i>		5	
— sucein jaune	— <i>succini flari</i>		7	
— — rouge	— — <i>rubri</i>		6	50
— sucre blanc pour pastilles.	— <i>sacchari albi ad pastillos</i>		2	20
— — caudé	— — <i>crystallini</i>		4	"
— — de vanille au 8 ^{me}	— — <i>vanilla capiens 18.</i>		36	"
— sulfate de fer desséché.	— <i>sulphatis ferrosi crassicati</i>		"	60
— sureau (fleurs).	— <i>sambuci nigra (flos)</i>		5	"
— talc de Venise.	— <i>silicatis magnesici</i>		"	50

		kilo.	fr.	c.
Poudre de tan	<i>Pulvis corticis quercui</i>		1	»
— lanaisie	— <i>tanacetii vulgaris</i>		3	»
— tapioka	— <i>tapioka</i>		3	»
— terre pourrie très-fine	— <i>terre ad polivendum subtilissimam</i>		»	60
— terre sigillée pâle	— <i>sigillata pallida</i>		2	»
* — — rouge	— — <i>rubra</i>		2	»
— thlaspi (semences)	— <i>lepidii campestris (semen)</i>		20	»
— thym	— <i>thymi vulgaris</i>		2	»
— tormentille	— <i>tormentillæ erectæ</i>		2	40
— trèfle blanc	— <i>menyantha trifoliata</i>		3	»
— tripoli blanc de Xanterre	— <i>lapidis neptodurensis ad politum</i>		»	30
* — — rose	— — <i>rosi ad polituram</i>		»	40
— — — très-fine	— — — <i>pol: subtiliss:</i>		1	»
— turbith végétal	— <i>convolvati turpethi</i>	△	14	»
— tuthie	— <i>tuthiæ</i>		4	50
— ulmaire	— <i>spirææ ulmarie</i>		3	»
— ura ursi	— <i>ura ursi</i>		3	»
— valériane grande	— <i>valeriane plu.</i>		4	»
* — — petite	— — <i>officinalis</i>		3	»
— véronique	— <i>veronica officinalis</i>	:	3	»
— verre d'antimoine	— <i>oxy sulphureti stibii</i>		4	50
— — blanc	— <i>vitri albi</i>		»	60
* — vert-de-gris, n ^o 1	— <i>aruginis cupri n^{os} 1</i>	△	6	50
— — — n ^o 2	— — — <i>n^{os} 2</i>	△	6	»
— verveine	— <i>verbena triphylla</i>		3	»
— vétyver	— <i>andropogonis muricati</i>		6	»
— vipères	— <i>colubri beri</i>		80	»
— vipérine de Virg. (serpenteaire).	— <i>serpentarie Virginiane</i>		12	»
— vitriol blanc (sulfate de zine).	— <i>sulphatis zincici</i>		1	»
— — bleu (sulfate de cuivre).	— — <i>cuprici</i>		2	»
— — vert (sulfate de fer)	— — <i>ferrosi</i>		»	60
— yeux d'écrevisses vrais	— <i>lapidum astaci sturiatilis</i>		16	»
— zédoaire	— <i>zedoarie officinalis</i>		3	»
— zine métallique	— <i>zinci metallici</i>		3	»

(Nous nous chargeons de pulvériser, suivant la demande de nos correspondants, les substances que nous aurions omises de consigner ici; pourvu, toutefois, que la quantité soit au moins de 2 à 3 kilogrammes.)

(We undertake to pulverise, according to the order of our customers, substances which we may have omitted to set down here, provided that the quantity be at least 2 to 3 kilograms.)

(Nos encargamos de pulverizar, según nuestros correspondientes lo exijan, las substancias que hayamos omitido el consignar aquí, siempre que se trate al menos de 2 à 3 kilogramos.)

Poudres composées.

Pulveres compositi.

Poudre alkerme's pour électuaire	<i>Pulvis alkermes ad electuarium</i>	20	»
— antiasthmatique	— <i>antiasthmaticus</i>	3	»
— antihystérique	— <i>antihystericus</i>	32	»
— antimoniale de James	— <i>stibicus (James)</i>	12	»
— antispasmodique	— <i>antispasmodicus</i>	8	»

		kilo.	fr.	c.
Poudre aromatique pour embaument.	<i>Pulvis aromaticus ad corporum condituran.</i>		3	"
— arsenicale du frère Cosme.	<i>arsenicus fratris Cosmi.</i>		20	"
— astringente.	<i>astringens.</i>		8	"
— — de Knaup (vét.).	<i>— (Knaup med. veterin).</i>		3	"
— Bresler.	<i>Bresler.</i>		3	50
— de cachoude.	<i>cachuade.</i>		72	"
— capitale de St-Auge (sternut.).	<i>major S. Angeli (sternutatorius).</i>		5	50
— des capucins.	<i>contra pediculos.</i>		5	"
— de Carignan.	<i>femina principis Cariniaci.</i>		5	"
— cathartique.	<i>catharticus.</i>		20	"
— catholicum pour électuaire.	<i>catholicus (ad electuarium).</i>		10	"
— chalybée.	<i>chalybeus.</i>		6	"
— cordiale, n ^o 1.	<i>corroborans n^o 1.</i>		2	"
— — n ^o 2.	<i>— n^o 2.</i>		1	50
— cornachine.	<i>cornachina seu de tribus.</i>		40	"
— craie camphrée.	<i>creta camphorata.</i>		4	"
— de Curie (épice).	<i>aromaticus (Curii).</i>		5	"
— dentifrice, n ^o 1.	<i>dentifricus n^o 1.</i>		8	"
— — n ^o 2.	<i>— n^o 2.</i>		4	"
— — au quinquina.	<i>— cum cinchonâ.</i>		8	"
— — au tannin.	<i>— cum tannino.</i>		16	"
— dépilatoire de Bondet.	<i>depilatorius (Bondet).</i>		4	"
— de Duc.	<i>Ducis compositus.</i>		5	"
— diascordium pour électuaire.	<i>diascordium ad electuarium.</i>		16	"

²²(Notre poudre pour diascordium contient l'extrait d'opium indiqué dans la formule du Codex.)

(Our powder for diascordium contains the extract of opium indicated in the formula of the Pharmacopœia.)

(Nuestros polvos para diascordio contienen el opio indicado en la fórmula del Codex.)

Poudre diurétique dite des voyageurs.	<i>Pulvis diureticus cognominè viatorius.</i>		4	"
— — (méd. vétér.).	<i>— (med. veter.).</i>		3	50
— de Dower.	<i>Doweri.</i>		18	"
— excitante de Mathieu (vétér.).	<i>stimulans Mathæi (veter.).</i>		2	"
— ferrée gazifère.	<i>ferrosus et gazifer.</i>		6	"
— de Guttète.	<i>Gutteta.</i>		5	"
— hémostatique de Bonafous.	<i>hemostaticus (Bonafous).</i>		3	50
— pour confecton d'hyacinthe.	<i>ad confect: hyacinthi gramma.</i>		24	"
— d'Iroë.	<i>Iroes.</i>		24	"
— de jalap composé (sucre orangé purgatif).	<i>convolvuli jalapæ compositus (saccharum starum purgans).</i>		5	"
— de lichen sucré (saccharolé).	<i>sacchari cum gelatinâ lichenis.</i>		6	"
— orviétan pour électuaire.	<i>orvietani ad electuarium.</i>		16	"
— pour pilules de cynoglosse.	<i>ad pilulas cynoglossi.</i>		50	"
— de scille composée ou incisive.	<i>scilla compositus seu incisurus.</i>		6	"
— sucre orangé purgatif (de jalap composée).	<i>sacchari starum purgantis (seu convolvuli jalapæ compositus).</i>		5	"
— sudorifique (médecine vétér.).	<i>sudutorius (med. veter.).</i>		3	"
— tempérante de Stahl.	<i>temperans (de Stahl).</i>		5	"

	kilo.	fr.	c.
° Poudre thériaicale, n° 1, p ^r électuaire. <i>Pulvis theriacalis n^{us} 1 ad electuarium</i>		20	»
— — n° 2. — — n ^{us} 2 —		8	»

(Notre poudre pour la thériaque n° 2 est la même que pour le n° 1, moins les substances d'un prix élevé que nous n'y joignons pas.)

(Our powder for theriaca n° 2 is the same as for n° 1, less the high priced substances which we do not add to it.)

(Nuestros polvos para la teriaca n° 2 son los mismos que para la n° 1, a escepcion de las substancias de precio elevado que no les agregamos.)

Poudre des trois santaux	<i>Pulvis trium santalorum</i>	8	»
— vermifuge mercurielle.	— <i>vermifugus cum hydrargyro.</i>	8	»
— — végétale	— — <i>à végétabilibus.</i>	8	»
— — vélerinaire	— — <i>veterinarius.</i>	4	»
— de Vienne (caustique)	— <i>Austria Vienne</i>	10	»
— de Wetzlar.	— <i>Wetzlar.</i>	4	»

Poudres grosses

Pulveres crassiores

POUR LA PRÉPARATION DES EXTRAITS

AD PARANDUM EXTRACTA ET TINCTURAS.

ET DES TEINTURES.

Poudre d'année	<i>Pulvis inulae helenii.</i>	1	40
— bardane	— <i>lappa majoris.</i>	1	60
— belladone (feuilles)	— <i>atropa belladonna (folium)</i>	2	40
— cauca	— <i>chiorocera angusifaga</i>	8	»
— chiendent	— <i>tritici repentis</i>	1	80
— ciguë	— <i>coni maculati.</i>	2	40
— colchique (bulbes)	— <i>colchici autumnalis (bulbus).</i>	1	80
— — (semences).	— — — (semen).	3	20
— digitale (feuilles)	— <i>digitalis purpurea (folium)</i>	1	60
— élébore noir (racines)	— <i>hellebori nigri (radix)</i>	1	60
— gentiane.	— <i>gentiane lutea</i>	»	70
— ipécacuanha	— <i>cephalis ipécacuanha.</i>	18	»
— jalap	— <i>convralli jalapa</i>	14	50
— jusquiame (feuilles)	— <i>hyoscyami (folia)</i>	2	40
— noix de galle.	— <i>galle quercina</i>	3	50
— de patience.	— <i>rumicis acuti</i>	1	20
— pavots.	— <i>papaveris somniferi.</i>	3	»
— quinquina gris	— <i>corticis cinchoue condaminee</i>	7	»
— — jaune	— — — <i>corticifolia</i>	12	»
— ratanhia.	— <i>kramerie triandra.</i>	6	»
— réglisse	— <i>glycyrrhize glabra.</i>	1	20
— rhubarbe de Chine	— <i>rhei palmali (radix)</i>	12	»
— salsepareille	— <i>sarsaparilla</i>	4	»
— saponaire d'Egypte	— <i>gypsophylla struthii</i>	1	80
— scilles.	— <i>scilla maritima</i>	2	»
— simarouba.	— <i>simaruba officinalis</i>	5	»
— stramonium (feuilles).	— <i>datura stramonii</i>	2	40
— lau	— <i>corticis querci</i>	»	80
— valériane petite.	— <i>valeriana.</i>	1	60

DROGUERIE

PRODUITS CHIMIQUES ET PHARMACEUTIQUES

HERBORISTERIE.

DRUGS

CHEMICAL AND PHARMACEUTICAL PRODUCTIONS MEDICINAL PLANTS.

DROGUERÍA

PRODUCTOS QUÍMICOS Y FARMACÉUTICOS PLANTAS MEDICINALES.

Tout article non précédé des lettres *gram.* pour gramme, et *hecto* pour hectogramme, ou de toute autre désignation, devra être considéré comme étant au kilogramme.

En cas de désignation insuffisante, nous enverrons les produits marqués d'un *.

Le prix de tous les articles précédé du signe Δ, est sujet à de fréquentes variations.

Any article not preceded by the letters *gram.* for gramme, and *hecto* for hectogramme, or by any other designation, must be considered as being per kilogramme (2 ㊦).

In case of an insufficient designation we shall send the articles marked with an *.

The price of all articles preceded by the letter Δ is subject to frequent variations.

Todos los artículos no precedidos de las letras *gram.* por gramo, y *hecto* por hectogrammo, ó de cualquiera otra indicación, deberán considerarse por kilogramos.

En caso de indicación insuficiente, enviaremos los productos marcados con una *.

Los precios de todos los artículos precedidos del signo Δ, están sujetos a variaciones frecuentes.

A

		kilo.	fr.	c.
Abelmosch (ambrette)	<i>Hibiscus abelmoschus</i> (<i>semen</i>)	3	60	
* Absinthe grande (plante)	<i>Artemisia absinthium</i> (<i>planta</i>)	1	—	
— — (feuilles mondées)	— — (<i>fol. mund.</i>)	1	80	
— — (racine)	— — (<i>radix</i>)	2	—	
* — marine (plante)	— <i>maritima</i> (<i>planta</i>)	—	80	
— — (feuilles mondées)	— — (<i>fol. mund.</i>)	1	50	
* — petite (plante)	— <i>pontica</i> (<i>planta</i>)	1	40	
— — (feuilles mondées)	— — (<i>fol. mund.</i>)	1	80	
— suisse (plante)	— <i>rupestrís</i> (<i>planta</i>)	1	20	
Acacia (suc)	<i>Succus acacie</i>	12	—	
Acacia farnesiana (fleurs)	<i>Acacia farnesiana</i> (<i>flores</i>)	20	—	
* — (pseudo-) (fleurs)	<i>Robinia pseudo-acacia</i> (<i>flores</i>)	3	20	
— — (semences)	— — (<i>semen</i>)	5	—	

		kilo.	fr.	c
Acajon (bois râpé)	<i>Cassarium (lignum rusum)</i>		30	30
— (noix)	— (<i>nuces</i>)		3	3
Acanthe (feuilles)	<i>Acanthus mollis (folia)</i>		5	5

Acétates.**Acetates.**

Acétate d'alumine pur.	<i>Acetis aluminicus purus.</i>	6		
* — — pour les arts	— — <i>ad artes.</i>	1	50	
— d'ammoniaque cristallisé	— <i>ammonicus crystallinus</i>	60		
+ — — liquide.	— — <i>solutus</i>	3	50	
— d'argent cristallisé.	— <i>argenticus crystallinus</i>	gram.		60
— de baryte.	— <i>baryticus</i>	24		
— de bismuth.	— <i>bismuthicus</i>	54		
— de cadmium	— <i>cadmicus</i>	100		
+ — de chaux cristallisé.	— <i>calcicus crystallinus</i>	10		
— — pour les arts.	— — <i>ad artes</i>	4		
— chrome liquide concentré.	— <i>chromicus liquor densus.</i>	64		
— de cinchonine.	— <i>cinchonicus</i>	gram.		70
* — de cobalt cristallisé.	— <i>cobalticus crystallinus.</i>	120		
— — liquide concentré.	— — <i>liquor densus</i>	64		
* — de cuivre cristallisé.	— <i>cupricus crystallinus</i>	6		
— — (sous) vert-de-gris purifié.	— — (<i>sub</i>) <i>arugo cuprica purificata.</i>	5		
* — — en boules.	— — — <i>globulosus</i>	3	80	
— — en poches.	— — — <i>in sacculis</i>	4		
— — ammoniacal.	— — <i>ammonicus</i>	48		
— de fer liquide pur.	<i>ferricus solutus purus.</i>	3	50	
— — pour les arts (pyroli- gnite), la barrique.	— — — <i>ad artes (pyroli- gnis) dolium</i>	30		
— — — au détail.	— — — <i>per partes</i>			50
— de magnésie.	— <i>magnesicus</i>	24		
— de manganèse cristallisé pur.	— <i>manganicus crystallinus purus.</i>	60		
(proto) de mercure.	— <i>hydrargyrosus.</i>	64		
(deuto) —	— <i>hydrargyricus</i>	64		
— de morphine.	— <i>morphicus.</i>	gram. Δ		70
* — de nickel cristallisé.	— <i>nichelicus crystallinus.</i>	140		
— — liquide au 1/4	— — <i>liquor ad 1/4.</i>	64		
— de plomb cristallisé pur.	— <i>plumbicus crystallinus purus.</i>	4		
— — du commerce.	— — <i>vulgaris.</i>	1	30	
— — basique cristallisé	— <i>biplumbicus crystallinus.</i>	40		
— — (sous) liquide (ex- trait de Saturne).	— <i>triplumbicus solutus (extractum Saturni)</i>	1	20	
— de potasse.	— <i>potassicus.</i>	4	50	
— de quinine.	— <i>quinicus.</i>	gram.		60
— de soude brut.	— <i>sodicus imperfectus</i>	2		
* — — purifié.	— — <i>purificatus</i>	4	50	
— de strontiane cristallisé.	— <i>stronticus crystallinus.</i>	20		
— de strychnine cristallisé	— <i>strychnicus crystallinus.</i>	gram.		25
— d'urane cristallisé	— <i>uranicus crystallinus.</i>	100		

		kilo.	fr.	c.
Acétate de zinc cristallisé.	<i>Acetas zincicus crystallinus.</i>		14	"
Acétone (esprit pyro-acétique).	<i>Acetona (spiritus pyro-aceticus)</i>		60	"
Ache des marais (plante)	<i>Apium graveolens (planta)</i>		1	50
— — (feuilles mondées)	— — (<i>folia mundata</i>)		2	"
— — (racine)	— — (<i>rad.</i>)		1	50
Acides.				
Acida.				
Acide acétique cristallisable.	<i>Acidum aceticum glaciale</i>		12	"
— — du verdet (vinaigre radical).	— — <i>aruginis cupricee (acetum radicale)</i>		16	"
— — pour photographie.	— — <i>ad photographiam.</i>		10	"
— — du bois, ordinaire.	— — <i>ligni vulgare</i>		1	60
— — — pur à 8°.	— — <i>purum 8°</i>		3	"
— acétonique (citricique)	— <i>aconiticum (citricicum)</i> . . . gram.			50
— aloétiq. (polychromatique).	— <i>aloeticum (multicolor)</i> . . . —		1	50
— anémonique.	— <i>anrmonicum.</i>		1	"
— antimoniaux.	— <i>stibiosum.</i>		32	"
— antimonique.	— <i>stibicum.</i>		40	"
— arsénieux pur.	— <i>arseniosum purum.</i>		6	"
— — — pulvérisé.	— — — <i>tritum</i>		8	"
— — du commerce.	— — <i>vulgare</i>			80
— — — pulv.	— — — <i>tritum</i>		1	"
— arsénique.	— <i>arsenicum</i>		48	"
— azotique pur.	— <i>nitricum purum.</i>		2	50
* — — du commerce, à 40°.	— — <i>vulgare 40°</i>			90
— — — à 36°.	— — — <i>36°</i>			80
— — monohydraté.	— — <i>mono-aquatum</i>		4	"
— benzoïque du benjoin sublimé.	— <i>benzoicum e benzoino</i>		160	"
— — — cristallisé	— — <i>cryst: in aqua.</i>		150	"
* — — des herbivores, dit d'Allemagne.	— — <i>herbau edentium dict: Germanicum</i>		48	"
— — de l'essence d'amandes amères	— — <i>ex oleo volat: amygd: amararum</i> . gram.		1	"
— borique cristallisé.	— <i>boracicum crystallinum.</i>		4	"
— — brut	— — <i>imperfectum.</i>		3	"
— — fondu pur	— — <i>fusum purum</i>		32	"
— bromhydrique.	— <i>bromhydricum</i>		100	"
— bromique.	— <i>bromicum</i> gram.			25
— butyrique.	— <i>butyricum</i> —			80
— camphorique.	— <i>camphoricum</i> —		1	"
— camphorique	— <i>camphoricum</i> —			50
— carbazotique (picrique).	— <i>picricum</i>		36	"
— chlorox (hypo-) dissous.	— <i>chlorosam (hypo) solutum.</i>		50	"
— chlorique.	— <i>chloricum</i> gram.			30
— — (per).	— <i>perchloricum</i> —			50
— chlorhydrique pur.	— <i>chlorhydricum purum</i>		2	50
* — — du commerce	— — <i>vulgare.</i>			25

		kilo.	fr.	c.
Acide chloro-nitrique (en 2 flac.)	<i>Acidum chloro-nitricum</i>		3	"
— chromique cristallisé	— <i>chromicum crystallin.</i>	gram.	"	20
— — liquide concentré	— — <i>liquor densus</i>		50	"
— citrique 1 ^{er} blanc	— <i>citricum perlucidum</i>	Δ	8	"
* — — blanc	— — <i>album</i>	Δ	7	80
— copahivique	— <i>copaicum</i>	gram.	"	50
— cyanhydrique pur.	— <i>cyanhydricum purum</i>	spec.	10	"
— cyanhydrique au 1/4	— <i>cyanhydricum 1/4</i>		150	"
— — au 7 ^e	— — <i>1/7</i>		120	"
† — — au 24 ^e	— — <i>1/24</i>		30	"

(Toutes les fois que l'on ne désignera pas le degré de dilution que l'on desire, l'acide sera expédié au 24^e. L'acide au 7^e étant indiqué par le Codex, ce serait lui peut-être que nous devrions délivrer à défaut de spécification; en agissant autrement, nous suivons des habitudes de commerce qu'il serait dangereux de changer.)

(Whenever the degree of dilution required is not particularly designated, the acid will be sent at a 24^e. The acid at 7^e being indicated by the pharmacopœia, that will perhaps what we ought to deliver for want of explicit specification, in acting otherwise we follow the usages of commerce which it would be dangerous to change.)

(Siempre que no se indique el grado de dilución que se desea, se espedirá el ácido al 24^e. Es verdad que el Codex designa el ácido al 7^e, y que es ese quizá el que deberíamos enviar á falta de especificación, pero al no hacerlo nos conformamos á costumbres de comercio que seria peligroso el cambiar.)

Acide cyanurique	<i>Acidum cyanuricum</i>	gram.	5	"
— fluorhydrique	— <i>fluorhydricum</i>		50	"
— fluosilicique	— <i>fluosilicicum</i>		50	"
— formique liquide concentré	— <i>formicum liquor densus</i>		100	"
— gallique cristallisé	— <i>gallicum crystall.</i>		45	"
— hippurique	— <i>hippuricum</i>		300	"
— hydriodique	— <i>hydriodicum</i>		100	"
— hydrobromique (bromhyd.)	— <i>bromhydricum</i>		100	"
— hydrochlorique pur	— <i>chlorhydricum purum</i>		2	50
— — du commerce	— — <i>vulgare</i>		"	25
— hydrocyanique (voy. cyanhydrique)	— <i>hydrocyanicum</i> (vide <i>cyanhydricum</i>)			
— hydroferrocyanique cristall.	— <i>hydroferrocyanicum cryst.</i>	gram.	"	25
— — liquide	— — <i>solutum</i>		120	"
— hydrosulfocyanique	— <i>hydrosulphocyanicum</i>	gram.	"	25
— hydrosulfurique en dissolut.	— <i>hydrosulphuricum solutum</i>		1	50
— hypozotique amygdre	— <i>hyponitricum ex pers aqua</i>		100	"
— hypophosphoreux	— <i>hypophosphorosum</i>	gram.	"	60
— hypophosphorique (phosphat.)	— <i>hypophosphoricum</i>		60	"
— hyposulfurique	— <i>hyposulphuricum</i>		100	"
— indigotique (nitranilique)	— <i>indigoticum</i>	gram.	1	"
— iodique	— <i>iodicum</i>		"	80
— kinique	— <i>kinicum</i>		1	"
— lactique coneret.	— <i>lacticum concretum</i>		3	50
— — liquide concentré	— — <i>liquor densus</i>		80	"
— malique cristallisé (sorbique)	— <i>malicum crystall.</i>	gram.	1	"
* — — liquide sirupeux	— — <i>liquor densior</i>		160	"
— margarique	— <i>margaricum</i>	gram.	"	75
— méconique cristallisé	— <i>meconicum crystallinum</i>		4	"

		kilo.	fr.	c.
Acide métallique	<i>Acidum metagallicum.</i>	gram.	"	20
— molybdique	— <i>molybdicum</i>	—	"	20
— mucique	— <i>mucicum</i>	—	"	20
— muriatique pur	— <i>muriaticum purum</i>	2	50	
— — du commerce.	— <i>vulgare</i>	"	"	25
— nitrique (voy. azotique).	(vide <i>azoticum.</i>)			
— oléique pur	— <i>oleicum purum</i>	gram.	"	25
— — du commerce	— <i>mercatorum</i>	1	80	
— oxalique pur	— <i>oxalicum purum</i>	12	"	
— — du commerce.	— <i>commune</i>	3	60	
— oxychlorique (perchlorique).	— <i>oxychloricum (perchloricum)</i> gr.	"	"	50
— parabanique	— <i>parabanicum</i>	1	"	
— paratartrique (racémique)	— <i>paratartricum (racemic)</i>	60	"	
— pectique	— <i>pecticum</i>	gram.	2	"
— phénique crist. (carbolique).	— <i>phenicum crystallinum.</i>	80	"	
— phosphomolybdique	— <i>phosphomolybdicum</i>	gram.	"	50
— phosphoreux	— <i>phosphorosum.</i>	100	"	
— phosphorique (anhydre)	— <i>phosphoric: ex pers aque.</i> gram.	"	"	25
— — liquide 45°.	— <i>liquor 45°.</i>	30	"	
— — vitriolé.	— <i>vitreum</i>	100	"	
— picrique cristallisé.	— <i>picricum crystallinum</i>	36	"	
— — en pate.	— <i>glutinosum</i>	16	"	
— pour le touchau	— <i>ad lapidem lydium</i>	3	50	
— prussique (voy. cyanhydrique)	— <i>borussum (vide cyanhydricum).</i>			
— pyrogallique	— <i>pyrogallicum</i>	150	"	
— pyrologique pur	— <i>pyrologicum purum</i>	3	"	
— — du commerce	— <i>commune</i>	1	60	
— rosacique	— <i>rosacicum</i>	gram.	"	
— salicileux. (spireux)	— <i>salicilosam (spirosam).</i>	3	50	
— salicilique (spirique).	— <i>salicilicum (spiricum)</i>	3	50	
— sébacique du ricin.	— <i>sebacicum ricini.</i>	50	"	
— sélénique	— <i>selenicum</i>	gram.	3	"
— sélénieux cristallisé	— <i>seleniosum crystallinum.</i>	4	"	
— sorbique (malique cristallisé).	— <i>sorbicum (malicum cryst:)</i> —	1	"	
— stannique	— <i>stannicum</i>	12	"	
— stéarique pur	— <i>stearicum purum</i>	gram.	"	45
— — du commerce.	— <i>commune</i>	3	60	
— subérique.	— <i>subericum</i>	gram.	"	60
— succinique pur	— <i>succinicum purum.</i>	100	"	
— — huileux	— <i>oleaceum</i>	100	"	
— du sucre (acide oxalique).	— <i>ex saccharo</i>	3	60	
— sulfhydrique (hydrosulfurique)	— <i>sulphydricum.</i>	1	50	
— sulfocinique.	— <i>sulphocinosum</i>	gram.	2	"
— sulfureux à 5°.	— <i>sulphurosam solutum</i>	1	"	
— sulfurique anhydre. . . échant.	— <i>sulphuricum ex pers aque. spec:</i>	5	"	
— — pur à 66°.	— <i>purum 66°</i>	2	50	
— — du commerce à 66°.	— <i>vulgare 66°</i>	"	"	35
— — fumant (de Nordhausen).	— <i>fumidum Nordhausen.</i>	2	50	

		kilo.	fr.	c.
Acide tannique (tannin)	<i>Acidum tannicum (tanninum)</i>		24	"
* — tartrique en cristaux détachés.	— <i>tartaricum crystall: sejunctis</i>		6	"
— — en grappes	— — <i>racematum</i>		7	"
— — en plaques	— — <i>in modum laminae</i>		6	"
— titanique	— <i>titanicum</i> gram.		"	30
— tungstique.	— <i>wolframicum</i> —		"	30
— urique	— <i>uricum</i> —		"	60
— valérianique.	— <i>valerianicum</i>		120	"
— vanadique	— <i>vanadicum</i> gram.		8	"
Acier (limaille)	<i>Scobis ariei</i>		1	"
Aconit napel (plante)	<i>Aconitum napellus (planta)</i>		1	40
* — — (feuilles mondées).	— — (<i>fol. mund:</i>)		1	60
— — (fleurs).	— — (<i>flos</i>)		8	"
— — (racines).	— — (<i>radix</i>)		3	50
Aconitine.	<i>Aconitina</i> gram.		5	"
* Acore vrai (racine)	<i>Acorus calamus (radix)</i>		1	20
— — mondée.	— — <i>mundatus</i>		1	40
* Agaric blanc	<i>Boletus laricis</i>		3	60
— de chêne choisi.	— <i>igniarius selectus</i>		8	"
Agnus castus (semences).	<i>Vitex agnus castus (semen)</i>		8	"
Agripaume (feuilles mondées).	<i>Leonurus cardiaca (fol: mund:)</i>		1	60
* — (plante)	— — (<i>planta</i>)		1	20
* Aigremoine (plante)	<i>Agrimonia eupatoria</i> —		1	20
— (feuilles mondées)	— — (<i>fol: mund:</i>)		1	60
— (racine)	— — (<i>radix</i>)		6	"
Aimant naturel	<i>Lapis magneticus</i>		20	"
— pulvérisé	— — <i>in pulverem tritus</i>		28	"
— choisi (suivant l'échantillon).	— <i>selectus (juxta specimen)</i>		"	"
— artificiel (voy. Instruments de physique).	<i>Magnes arte factus (vide Instrumenta ad physicam spectantia)</i>			
* Airelle (baies).	<i>Uccinium myrtillus (lucra)</i>		2	"
— (plante).	— — (<i>planta</i>)		3	20
Ajonc (plante).	<i>Ulex autumnalis</i>		2	"
Alambics en cuivre (voy. p. 329).	<i>Cucumelle stillatorie cupreae</i>			
— en verre (voy. p. 428).	— — <i>vitreae</i>			
Alatérne (plante)	<i>Rhamnus alaternus (planta)</i>		1	20
* — (feuilles mondées)	— — (<i>folia mund:</i>)		2	"
Album ceti (blanc de baleine).	<i>Sperma ceti</i>	△	8	"
Albumine desséchée pure.	<i>Albumen siccatum purum</i>		100	"
— iodée médicinale.	— <i>iodicum medicinale</i>		80	"
— — photographique.	— — <i>ad photographiam</i>		160	"
* — d'œufs desséchée.	— <i>ex ovo siccatum</i>	△	18	"
— du sang —	— <i>ex sanguine</i>		12	"
Alcali volatil (ammoniaque liquide).	<i>Alkali volatile (ammoniacum fluidum)</i>		"	80
— coneret (carb: d'ammoniaque).	— <i>concretum (carbonas ammonicus)</i>		2	80
Alchimille (plante).	<i>Alchemilla vulgaris (planta)</i>		3	40

Alcools.		Alkohol.		fr.	c.
Alcool absolu	<i>Alkohol æthers aque</i>	litr.	10	"	
— à 96° (40° Cart.)	— 96°	—	3	60	
— à 90° (36° Cart.) de fécule.	— 90° <i>e fæculâ</i>	—	2	60	
* — à 86° (33° Cart.) de Montp.	— 86° <i>Monspeliacum</i>	—	2	80	
— à 90° (36°) rectifié —	— <i>rectificatum 90°</i>	—	4	"	
— ammoniacal anglais	— <i>ammonicum anglicum</i>	—	8	"	
* — amylique (huile de pommes de terre)	— <i>amylicum (oleum volat: soluti tuberosi)</i>	kilo.	1	50	
— — pur	— <i>purum</i>	—	16	"	
— azofique	— <i>nitricum</i>	—	4	"	
— camphré à 90° (36°).	— <i>camphoratum 90°</i>	litr.	4	"	
— — faible à 56° (21°)	— <i>debilius 56°</i> —	—	2	40	
— — de Raspail (96°).	— <i>Raspail 96°</i> —	—	5	"	
— chlorhydrique	— <i>chlorhydricum</i>	—	4	"	
— méthylique (esprit de bois).	— <i>methylicum (spirit: liqui)</i>	litr.	2	40	
— sulfurique (eau de Rabel).	— <i>sulphuricum (aqua Rabel)</i>	—	4	"	

Alcoolats.		Spiritus.		fr.	c.
Alcoolat d'anis.	<i>Spiritus anisi</i>	litr.	3	50	
— antiscorbutique	— <i>antiscorbuticus</i>	—	6	"	
— aromatique ammoniacal de Sylius	— <i>aromaticus ammonicus Sylii</i>	—	40	"	
— de cannelle	— <i>cinnamomi</i>	litr.	4	"	
— carminatif de Sylius.	— <i>carminativus Sylii</i>	—	7	"	
— de citrons.	— <i>muli citri</i>	litr.	4	"	
— — composé (eau de Cologne).	— <i>compositus seu aqua Coloniensis</i>	litr.	5	"	
— de cochléaria simple.	— <i>cochlearia simple.r</i>	—	4	"	
— — composé.	— <i>compositus</i>	—	4	"	
— de cresson composé	— <i>nasturtii compositus</i>	—	4	"	
— de fenouil (semences)	— <i>anethi fœniculi (semen)</i>	—	4	"	
— de Fioraventi (baume de Fioraventi).	— <i>Fioraventi (balsamum Fioraventi)</i>	litr.	6	50	
— de fourmis simple	— <i>formicarum simple.r</i>	—	14	"	
— — composé (eau de magnanimité).	— <i>compositus (aqua magnanimitatis)</i>	—	16	"	
— de framboises	— <i>framboisiarum</i>	litr.	4	"	
* — de Garus	— <i>Gari</i>	—	5	"	
— de genièvre	— <i>juniperi (bacca)</i>	—	4	"	
— — composé	— <i>compositus</i>	—	4	"	
* — de lavande	— <i>lavandule</i>	—	4	"	
— — ambré	— <i>cum amburo</i>	—	5	"	
— de mélisse simple	— <i>melissæ simple.r</i>	—	4	"	
* — — composé (eau des Carmes).	— <i>compositus (aqua Carmelitarum)</i>	litr.	4	50	
— de menthe	— <i>menthæ piperite</i>	—	4	"	
— — composé	— <i>compositus</i>	—	4	50	

		fr.	c.
Alcoolat de miel composé.	<i>Spiritus mellis compositus</i>	12	"
— d'oranges (écorces).	— <i>corticis mali aurantii</i>	5	"
— de raifort	— <i>cochlearia armoracia</i>	4	"
— de romarin	— <i>rosmarini</i>	4	"
— de roses	— <i>rosarum</i>	5	"
— de térébenthine composé (baume de Fioraventi).	— <i>terebinthina compositus</i> (<i>balsamum Fioraventi</i>).	6	50
— thériaçal	— <i>theriacalis</i>	7	"
— vulnéraire (eau vulnéraire).	— <i>vulnerarius (aqua vulner)</i>	3	50

Alcoolatures seu fincturae vegetabilium recentium.

Alcoolature		lit.	
Alcoolature d'aconit	<i>Acoolatura aconiti napelli</i>	4	50
* — d'arnica (fleurs).	— <i>arnica (flores)</i>	5	"
— — (racines).	— <i>(radices)</i>	5	"
— de belladone	— <i>belladonna</i>	4	50
— de bryone	— <i>bryonia</i>	4	50
— de ciguë	— <i>cicuta majoris</i>	4	50
— de colchique (bulbes)	— <i>colchici (bulbi)</i>	4	50
— de digitale	— <i>digitalis purpurea</i>	4	50
— de jusquiame.	— <i>hyoscyami</i>	4	50
— de laitue vireuse	— <i>lactuca virosa</i>	4	50
— de stramoine	— <i>stramonii</i>	4	50

(Les vases sont comptés à part, ainsi que pour tout ce qui se vend ordinairement au litre.)

(The jars are charged extra as well as for all which are generally sold by the litre or quart.)

(Las vasijas se cuentan a parte, como sucede con todo lo que se vende generalmente por litro.)

Aleornoque (écorce).	<i>Cortex boudichiv majoris</i>	kilo.	8	"
Aldéhyde	<i>Aldehyda</i>	gram.	"	20
Alkékéngé (baies avec coques)	<i>Physalis alkkekengi bacca cum tegumento</i>		2	60
* — (sans coques)	— — — <i>sine</i> —		2	80
Alkermès (électuaire)	<i>Alkermes electuarium</i>		8	"
Alizarine	<i>Alizarina</i>		3	"
Alleluia (plante)	<i>Oxalis acetosella</i>		1	60
Alliage fusible de Darcey	<i>Concretio metallica fusilis Darcey</i>		8	"
Alliages divers.	<i>Concretiones metallica nonnullae</i> .			
Alliaire (plante)	<i>Erysimum alliaria</i>		1	40
Allumettes chimiques à friction, gros:	<i>Sulphurata collisis ope fragrantia</i>		"	"
— bougies — — — — —	— <i>cerea</i>		"	"
— amadou à friction.	— <i>rum: ignitario</i>		"	"

(Nous ne pouvons expédier ces articles dangereux qu'autant qu'il nous en sera demandé plusieurs grosses à la fois, afin d'en faire un emballage et un envoi séparés.)

(We cannot send those dangerous articles except several gross are ordered at the same time in order that a separate package may be made of them.)

(No podremos espedir estos articulos peligrosos sino cuando se nos pidan muchas gruesas a la vez, a fin de hacer un embalaje y un envio separados.)

Cette observation existe en grande partie pour les acides sulfurique et nitrique, et autres articles qui presentent du danger.)

This observation also applies the sulphuric and nitric acids and other articles which are attended with danger.)

La misma observacion puede aplicarse en gran parte a los acidos sulfurico y nitrico, y a otros articulos que ofrecen el mismo peligro.)

		kilo.	fr.	c.
Allumettes au phosphore amorphe.	<i>Sulphurata cum phosphoro amorpho</i>			
— Canouil.	— Canouil.			
— androgynes.	— androgyna.			
Aloès des Barbades vrai	<i>Aloe Barbadensis vera</i> .	8		
— cabalin	— <i>caballina</i> .			
— hépatique (rare)	— <i>hepatica</i> .	4		
— succotrin	— <i>soccotrina</i> .	1	50	
— (bois).	— <i>lignum</i> .	39		
Aloïne	<i>Aloina</i>	gram.		50
Alpiste (semences).	<i>Phalaris plect (semen)</i>			60
Alquifoux.	<i>Sulphuretum plumbic nativum</i> .			70
Althæa officinale (guimauve) racine	<i>Althæa officinalis (radix)</i>	1		
— — (fleurs)	— — (flos)	3		
Alumine pure	<i>Alumina pura</i>	32		
— ordinaire	— <i>vulgaris</i> .	20		
— en gelée	— <i>gelatinosa</i> .	10		
Aluminium	<i>Aluminium</i>	gram.		25
* Alun du commerce	<i>Alumen vulgare</i>			40
— à base de potasse.	— <i>potassicum</i>			50
— — — pur	— <i>purum</i>	6		
— à base d'ammoniaque.	— <i>ammonicum</i>	3		
— — — pur	— <i>purum</i>	6		
— calciné	— <i>ustum</i>	1	60	
— de chrome.	— <i>chromicum</i>	15		
— de fer.	— <i>ferrosus</i>	4		
— de roche ou de glace	— <i>rupcum</i>			40
— de Rome	— <i>romanum</i>	1	50	
Amadou non salpêtré (agaric de chêne)	<i>Boletus igniarius sine nitro</i> .	8		
— salpêtré.	— <i>cum nitro</i> .	6		
Amandes amères en sorte.	<i>Amygdale amara in sortis</i> .	2	20	
— — — triées.	— <i>selectæ</i>	2	80	
— — — douces en sorte.	— <i>dulces in sortis</i>	2	20	
— — — triées.	— <i>selectæ</i>	2	80	
— — — flois moyennes.	— <i>selectiores</i>	3	50	
— — — flois surchoisies	— <i>selectissimæ</i>	4		
Amandes princesses en coques tendres	— <i>principes tegumento molli</i>	2	60	
— à la dame ou en coques dures.	— <i>matronæ tegumento duro</i> .			
Âmbre gris	<i>Ambra cinereum</i>	gram.		3
— jaune (succin)	— <i>flarum (succinum)</i> .	5		
— rouge	— <i>vabrum</i> .	4		
Ambrette (semences).	<i>Hibiscus abelmoschus (semen)</i>	3	60	
Ambrosie (plante) Botrys	<i>Chenopodium ambrosioides (planta)</i> .	2	70	
Amiante suivant le choix	<i>Amiantus</i>	5 fr.		à 8
* Anidon, 1 ^{re} sorte	<i>Anylum maximum egyptium</i> .			85
— 2 ^e sorte	— <i>minus</i>			80
— azuré en paquets	— <i>caeruleum in fasciculos</i>	1	10	
Ammi (semences)	<i>Sison ammi (semen)</i>	4		
Ammoniaque pure à 25°	<i>Liquor ammoniæ purus 25°</i>	3		
— — — à 22°	— — — 22°	2	50	

		kilo.	fr.	c.
* Ammoniaque ordinaire à 22°	<i>Liquor ammonie vulgaris</i> 22°		"	80
Ânome en grappes (très-rare)	<i>Anomum racemosum</i>		"	"
Amygdaline	<i>Amygdalina</i>	gram.	"	80
Amylène	<i>Amylena</i>		100	"
Anacarde orientale (rare)	<i>Anacardium orientale</i> (<i>ravum</i>)		"	"
Anatomie, modèles d'Anzoux	<i>Simulacra anatomica</i> (p. 503).			
— — en cire	— — <i>cerca</i> (p. 508).			
Ancolie (feuilles et fleurs)	<i>Aquilegia vulgaris</i> (<i>fol. et flos</i>)		2	"
* Anémone pulsatile (plante)	<i>Anemone pulsatilla</i> (<i>planta</i>)		1	40
— — (racine)	— — (<i>radix</i>)		2	60
Anémone	<i>Anemouina</i>	gram.	10	"
Aneth (semences)	<i>Anethum graveolens</i> (<i>semen</i>)		3	"
Angélique (plante)	<i>Archangelica officin.</i> (<i>planta</i>)		1	"
— — (racine de Bohême)	— — (<i>rad. Bohem.</i>)		2	50
* — — (racine de Paris)	— — (<i>— Paris.</i>)	Δ	2	50
— — (semence)	— — (<i>semen</i>)	Δ	6	"
Angusture fausse (écorce) rare	<i>Cortex strychni nucis romica</i>		5	"
* — — vraie —	— <i>Cusparia febrifuga</i>		3	"
Anis étoilé (badiane)	<i>Illicium anisatum</i> (<i>fractus</i>)	Δ	4	"
— vert grabelé	<i>Pimpinella anisum</i> (<i>semen</i>)	Δ	2	"
— couvert	<i>Anisum saccharo tectum</i>		3	20
* Anthrakokali simple	<i>Anthrakokali simplex</i>		20	"
— — sulfuré	— <i>sulphuratus</i>		20	"
Antimoine cru (sulfure d'antimoine)	<i>Stibium crudum</i> (<i>sulphuret. stibic.</i>)	Δ	1	40
— — métal (régule)	— <i>metallicum</i>		2	75
— — pur en lingots	— — <i>purum massalis</i>		16	"
+ — — diaphorétique lavé	— <i>diaphoreticum lotum</i>		6	"
— — non lavé	— — <i>illotum</i>		5	"
Antimoniate de potasse neutre	<i>Stibicus potassicus neuter</i>		40	"
Antoile (fruit du girolier)	<i>Fructus caryophylli</i>		"	"
Apiol	<i>Apiol</i>	gram.	"	50
Appareils p ^r la distillation des alcools	<i>Instrumenta ad alcohol stilland.</i> (p. 334)			
— — — des eaux-de-vie	— <i>ad aq. vite stilland.</i> (p. 335)			
— — — du rhum	— <i>ad rhum stilland.</i> (p. 336).			
— — de chimie	— <i>ad res chimiques</i> (p. 356).			
Appareils de chirurgie en caoutchouc vulcanisé	— <i>chirurgica caoutchouc vulcanio</i> (p. 269).			
— — électro-médicaux	— <i>electro-medicata</i> (p. 326).			
— — à eaux minérales :	— <i>ad aquas medicatas :</i>			
— — de Beltzung	<i>de Beltzung</i> (p. 480).			
— — de Dallemagne	<i>de Dallemagne</i> (p. 484).			
— — de François	<i>de François</i> (p. 482).			
— — de Lange	<i>de Lange</i> (p. 479).			
— — de Savarèse	<i>de Savarèse</i> (p. 480).			
— — de Stevenaux	<i>de Stevenaux</i> (p. 478).			
— — pour essais et analyses chimiques	— <i>ad experimenta et resolutiones chimiques</i> (p. 378).			
— — pour fractures	— <i>pro fracturis</i> (p. 318).			
— — gazogènes de toute espèce	— <i>gazifera omni gen.</i> (p. 472)			

		kilo.	fr.	c.
Appareils pour la préparation des extraits dans le vide.	<i>Instrumenta ad extracta parienda in vacuo</i> (p. 330).			
Arabine.	<i>Arabina</i>	gram.	1	"
Arachide (pistache de terre)	<i>Arachis hypogaea</i>		2	"
Arcanson (coloplane)	<i>Colophonium</i>		"	40
Arec (noix)	<i>Areca cathecu (nucis)</i>		6	"
Argent pur (réduit du chlorure).	<i>Argentum purum (è chlorureto)</i>	gram.	"	40
— de coupelle.	— <i>ad obrussam</i>	—	"	30
— en poudre	— <i>in pulverem tritum</i>	—	"	40
— rognures.	— <i>ramenta</i>	—	"	35
Argentine (plante).	<i>Potentilla anserina (planta)</i>		1	20
Aréomètres	<i>Areometra</i> (p. 375).			
Arguel (feuilles mondées)	<i>Gynanchum argel (fol: mund:)</i>		3	20
* Aristoloche (racine longue).	<i>Aristolochia longa (radix)</i>		1	40
— (racine ronde)	— <i>rotunda</i> —		1	60
— élématis (plante).	— <i>elematis (planta)</i>		2	"
— — (racine)	— — <i>(radix)</i>		2	"
Armoise (plante)	<i>Artemisia vulgaris (planta)</i>		1	"
* — (feuilles mondées)	— — <i>(fol: mund:)</i>		1	40
— (fleurs)	— — <i>(flos)</i>		4	"
— (racine)	— — <i>(radix)</i>		1	80
Arnica (feuilles mondées).	<i>Arnica montana (fol: mund:)</i>		2	"
* — (fleurs).	— — <i>(flos)</i>		2	"
— (racine)	— — <i>(radix)</i>		2	40
Arrête-bœuf (racine)	<i>Ononis spinosa (radix)</i>		1	20
Arrow-root vrai (fécule)	<i>Fecula maranta indica</i>		2	80

Arséniates.

Arseniates.

Arséniaté d'ammoniaque	<i>Arsenias ammonicus</i>		30	"
— d'argent	— <i>argenticus</i>	gram.	"	50
— de baryte	— <i>baryticus</i>		30	"
— de cobalt	— <i>cobalticus</i>		100	"
— de cuivre	— <i>cupricus</i>		24	"
— de fer	— <i>ferrosus</i>		30	"
— — (deuto).	— <i>ferricus</i>		30	"
— (bi) de potasse pur	— <i>(bi) potassicus purus</i>		6	"
* — — pour les arts.	— — <i>ad artes</i>		2	50
— de quinine.	— <i>quinicus</i>	gram.	"	80
— de soude pur.	— <i>sodicus purus</i>		8	"
* — — pour les arts.	— — <i>ad artes</i>		2	50
Arséniates en général.	<i>Arseniates in universum</i>			

* Arsenic métallique (cobalt).	<i>Arsenicum (muscis lethiferum)</i>		1	80
— — distillé	— <i>stillatum</i>		8	"
* — blanc (acide arsénieux) entier.	<i>Acidum arseniosum non tritum</i>		"	80
— jaune (orpiment)	<i>Arsenicum flavum (auripigmentum)</i>		1	60
— rouge (réalgar).	— <i>rubrum (sandaraca)</i>		1	60

Arsénites.		Arsenites.		fr.	c.
		kilo.			
Arsénite d'ammoniaque.	<i>Arsenis ammoniacus</i>			50	"
— de cuivre	— <i>cupricus</i>			24	"
— de potasse pur.	— <i>potassicus purus</i>			20	"
* — — ordinaire	— — <i>vulgaris</i>			4	"
* — de soude pur	— <i>sodicus purus</i>			20	"
* — — ordinaire.	— — <i>vulgaris</i>			4	"
Arthanite (cyclamen).	<i>Cyclamen europæum (radix)</i>			30	"
* Arum maculatum (racine)	<i>Arum maculatum (radix)</i>			1	20
— triphyllum (racine)	— <i>triphyllum (radix)</i>			10	"
Arundo phragmites (racine).	<i>Arundo phragmites (radix)</i>			1	40
Asarine.	<i>Asarina</i>	gram.		"	"
* Asarum (feuilles mondées)	<i>Asarum europæum (folia mund.)</i>			1	40
— (racine).	— — <i>(radix)</i>			2	40
Asclépiade (racine).	<i>Asclepias vincetoxicum (radix)</i>			1	20
Asparagine	<i>Asparagina</i>	gram.		1	"
Asperge (baies)	<i>Asparagus officinalis (bacca)</i>			4	"
* — (rac.)	— — <i>(radix)</i>			"	80
— (rac. comp.)	— — <i>(radix secta)</i>			1	"
Aspérule odorante (plante)	<i>Asperula odorata (planta)</i>			2	"
Asphalte (voy. Bitume de Judée).	<i>Asphaltum (vide Bitumen judaicum)</i>			"	"
Asphodèle (racine).	<i>Asphodelus ramosus (radix)</i>			4	"
* Assa fœtida en larmes	<i>Asa fœtida selecta</i>			3	"
— — en sorte	— <i>in sortis</i>			2	40
Astragale (plante)	<i>Astragalus glycyphyllos (planta)</i>			1	20
— (racine)	— — <i>(radix)</i>			1	40
Atropine	<i>Atropina</i>	gram.		5	"
Aubépine (fleurs)	<i>Crataegus oxyacantha (flos)</i>			3	"
Aune noir (écorce).	<i>Rhamnus frangula (cortex)</i>			4	"
— (feuilles).	<i>Alnus communis</i>			1	60
* Année (racine)	<i>Inula helenium (radix)</i>			1	20
— (rac. coupée).	— — <i>(radix secta)</i>			1	40
— (feuilles)	— — <i>(folia)</i>			2	"
* Aurone femelle (santoline)	<i>Santolina chamaecyparissus</i>			1	20
— mâle (citronnelle)	<i>Artemisia abrotanum</i>			1	40
Aventurine ordinaire blanche ou jaune.	<i>Aventurina alba vel flava vulgaris</i>			10	"
Axonge.	<i>Alepis porcinus</i>			2	80
Aya-pana (feuilles).	<i>Eupatorium aya-pana (folia)</i>			8	"
Azotates.		Nitrates.			
Azotate d'alumine pur	<i>Nitras aluminicus purus</i>			10	"
— d'ammoniaque pur	— <i>ammoniacus</i> —			6	"
* — — ordinaire	— <i>communis</i>			2	50
— d'argent cristallisé	— <i>argenticus crystallinus</i>			175	"
— — neutre cristallisé pour photographie.	— — <i>neuter ad photog-</i> <i>graphium</i>			175	"
— — fondu en plaques de	— — <i>fusus ad photograph.</i>			180	"

		kilo.	gr.	c.
*Azotate d'argent blanc en cylindres. . .	<i>Nitras argenticus albus cylindris.</i> . . .	190	"	"
— — — noir	— — — <i>niger</i> —	175	"	"
— — — très-petits cylind:	— — — — — <i>minor:</i>	200	"	"
— — — avec fil de platine à l'intérieur.	— — — — — <i>cum filo platini intus</i>	250	"	"
— — — ammoniacal.	— — — <i>ammoniocalis</i>	200	"	"
— de baryte pur	— <i>baryticus purus</i>	10	"	"
— — — ordinaire cristallisé.	— — — <i>vulgaris</i>	1	50	"
— de bismuth cristallisé.	— <i>bismuthicus crystallinus</i>	20	"	"
— (sous-) de bismuth (magistère)	— <i>sub bismuth: (magisterium)</i>	16	"	"
— de cadmium	— <i>cadmicus</i>	80	"	"
— de chaux	— <i>calcicus</i>	5	"	"
— de cérium, liquide concentré.	— <i>cericus liquor densus</i> gram.			50
— de cobalt cristallisé.	— <i>cobalticus crystallinus</i>	150	"	"
— — — liquide concentré.	— — — <i>liquor densus</i>	60	"	"
— de cuivre pur	— <i>cupricus purus</i>	8	"	"
— — — ordinaire	— — — <i>vulgaris</i>	4	50	"
— — — ammoniacal.	— — — <i>ammonicus</i>	24	"	"
— de fer (proto) liquide.	— <i>ferrosus liquor</i>	3	50	"
— — — (sesqui) — — — cristallisé.	— <i>ferricus — densus crystallinus</i>	6		50
— de magnésie	— <i>magnisicus</i>	10	"	"
— de manganèse pur	— <i>manganicus purus</i>	30	"	"
— de mercure (proto)	— <i>hydrargyrosus</i>	14	"	"
— — — (dento).	— <i>hydrargyricus</i>	14	"	"
— sous-dento: de mercure (tur- bith nitreux)	— (<i>sub</i>) — — — (<i>turpethum nitrosum</i>).	18	"	"
— (acide) de mercure liquide.	— (<i>acid:</i>) <i>hydrargyr: fluidus</i>	8	"	"
— de morphine.	— <i>morphicus</i> gram.	1	"	"
— de nickel cristallisé.	— <i>nicrolicus crystallinus</i>	100	"	"
— de palladium.	— <i>palladicus</i> gram.	4	"	"
— de plomb pur.	— <i>plumbicus purus</i>	4	"	"
— — — ordinaire	— — — <i>vulgaris</i>	2	40	"
— de potasse pur	— <i>potassicus purus</i>	3	"	"
— — — fondu	— — — <i>fusus</i>	2	"	"
— — — en boules	— — — — — <i>globulosus</i>	4	"	"
— — — (sel de nitre).	— — — — — (<i>sal nitricus</i>).	1	30	"
— de soude pur.	— <i>sodicus purus</i>	4	"	"
— — — du commerce	— — — <i>vulgaris</i>	1	"	"
— de strontiane pur.	— <i>stronticus purus</i>	6	"	"
— — — ordinaire.	— — — <i>vulgaris</i>	1	50	"
— — — desséché.	— — — <i>exsiccat.</i>	2	50	"
— de strychnine.	— <i>strychnicus</i> gram.	1		25
— d'urane cristallisé.	— <i>uranicus crystallinus</i>	100	"	"
— d'urée.	— <i>urea</i> gram.			60
— de zine pur	— <i>zincicus purus</i>	8	"	"
— — — ordinaire cristallisé.	— — — <i>vulgaris crystallinus</i>	6	"	"

Azotates en général *Nitrates in universum.*

		kilo.	fr.	c.
Azotite d'ammoniaque	<i>Nitris ammonicus.</i>		60	"
— de plomb.	— <i>plumbicus</i>		20	"
Azur 4 feux.	<i>Sibicas cœruleus cobalticus</i>		2	"

B

Bablah d'Espagne	<i>Fructus mimosæ uacicie Hispanæ</i>	1	40	
— de l'Inde	— — — <i>Indica</i>	2	"	
Badiane (fruits)	<i>Illicium anisatum (fructus)</i>	4	"	
Baiguenaudier (feuilles).	<i>Colutea arborescens (folia)</i>	2	40	
Baies (voy. à leurs noms).	<i>Baccæ (vide nomina priuata)</i> .			
Bain d'argent (galvanoplastie).	<i>Balneum argenticum (galvan.)</i>	litr.	7	"
— d'or — — — — —	— <i>auricum</i> — — — — —		8	"
Balances pour analyses (p. 398)	<i>Statera ad resolutiones chymicus.</i>	"	"	
— bascule.	— <i>libramentum (p. 395)</i> .			
— de comptoir.	— <i>ad mensas (p. 390)</i> .			
Balanstes (fleurs de grenadier)	<i>Punica granatum (flores)</i>	5	"	
Ballote laineuse (plante)	<i>Ballota lanata (planta)</i>	3	40	
Balsamite odorante (plante).	<i>Balsamita suaveolens (planta)</i>	3	"	
Bandages divers.	<i>Uincturæ omni genere (p. 257)</i> .			
Baobab (écorce)	<i>Adansonia digitata (cortex)</i>	"	"	
— (fruits)	— — — <i>(fructus)</i>	"	"	
Barbotine (semen-contre de Barb:)	<i>Artemisia glomerata capituli</i>	1	60	
Bardane (écorce)	<i>Lappa major (cortex)</i>	3	40	
Bardane (feuilles)	— — — <i>(folia)</i>	1	80	
* — (racines)	— — — <i>(radix)</i>	1	40	
Barras (galipot)	<i>Resina pini</i>	"	60	
* Baryte caustique pure	<i>Baryta pura</i>	30	"	
— cristallisée hydratée	— <i>aquata crystallina</i>	30	"	
Bas à varices	<i>Tibialia contra variculas (p. 267)</i> .			
* Basilic (plante)	<i>Ocymum basilicum (planta)</i>	3	"	
— (feuilles mondées).	— — — <i>(folia mundata)</i>	4	"	
Bassines en cuivre.	<i>Patina cupricæ (p. 331)</i> .			
— en tôle contre-oxydée.	— <i>è ferro incommutabili (p. 340)</i> .			
— à vapeur.	— <i>patientes vaporis (p. 332)</i> .			
Bassorine.	<i>Bassorina</i>	gram.	"	50
Baudruche pour cors. . . . le livret.	<i>Membrana tenuis ad cluos</i>	libellus.	"	75
* — entière choisie. la feuille.	— — — <i>integra</i>	folium.	"	45
— en vrac.	— — — <i>promiscuè</i>		8	"

Baumes.

Balsama.

Baume acétique camphré.	<i>Balsamum aceticum camphoratum</i>	16	"	
— acoustique	— <i>auditum iurans.</i>	20	"	
— astringent	— <i>astringens</i>	9	"	
— d'arcæus (onguent)	— <i>arvæi (unguentum)</i>	4	"	
— du Caire (baume de la Mecque)	— <i>Noxæ Memphis</i>	50	"	

		kilo.	fr.	c.
Baume du Canada	<i>Balsamum Canadense</i>		30	»
— céphalique saxon	— <i>cephalicum saronicum</i>		40	»
— de Chiron	— <i>Chironis</i>		6	»
— de cicutine ou de conicine	— <i>cicutine vel conicine</i>		12	»
— du Commandeur	— <i>Commandatoris</i>		6	»
— de copahu ordinaire	— <i>copaiva vulgaris</i>		7	50
* — — solidifiable	— <i>solidescens</i>		8	»
— — solidifié	— <i>solidatum</i>		10	»
— de Fioraventi	— <i>Fioraventi</i>		6	50
— de Geneviève	— <i>Genovefe</i>		5	50
— de Gilead (b: de la Mecque)	— <i>Gileadense seu Meccanense</i>		50	»
— hydriodate	— <i>cum iodureto</i>		15	»
— des jardins (plante)	<i>Mentha gentilis (planta)</i>		2	60
— — (feuilles mondées)	— — (<i>folia mundata</i>)		3	60
— de Judée (baume de la Mecque)	<i>Balsamum Judaicum vel Meccanense</i>		50	»
— de Laborde	— <i>Laborde</i>		10	»
— de Lucatel	— <i>Lucatel</i>		7	»
— de la Mecque	— <i>Meccanense</i>		50	»
— nerval	— <i>nervinum</i>		12	»
* — Opodeldoch	— <i>Opodeldoch</i>		6	»
— — le flacon	— — <i>lagena</i>		»	75
— — le 1, 2	— — <i>laguncula</i>		»	40
— — liquide	— — <i>fluidum</i>		7	»
— du Pérou en coque (rare)	— <i>Peruvianum in cacarbita</i>		»	»
* — — liquide noir	— — <i>fluidum nigrum</i>		22	»
— — (faux) lotier odorant	<i>Melilotus carralea</i>		2	80
* — de soufre simple	<i>Balsamum sulphuris simplex</i>		6	»
— — anisé	— — <i>anisatum</i>		80	»
— — succiné	— — <i>succinatum</i>		32	»
— — térébenthiné	— — <i>cum terebinthina</i>		4	»
* — tranquille	— <i>tranquillus</i>		4	»
— — de Chomel	— <i>Chomel</i>		6	»
* — de Tolu sec	— <i>Tolutanum siccum</i>		12	»
— — mou	— — <i>molle</i>		10	»
— vert (résine tacamaque)	— <i>resina tacamahaca</i>		6	»
— vert de Metz	— <i>viride Metense</i>		6	»
— de vie d'Hoffmann	— <i>vite Hoffmanni</i>		18	»
— de Vinceguère, de Lectoure	— <i>Lectorensis</i>		128	»
Baumier de la Mecque (bois)	<i>Amyris Gileadensis (lignum)</i>		»	»
— — (fruits)	— — (<i>fructus</i>)		10	»
Bdellium	<i>Bdellium</i>		1	80
Bébérine	<i>Bebeerina</i>	gram.	»	80
Bébéru (écorce)	<i>Nectandra Rodei (cortex)</i>		»	»
— (semences)	— — (<i>fructus</i>)		»	»
Beccabunga (plante)	<i>Veronica beccabunga (planta)</i>		2	40
Bee-de-grue (plante)	<i>Geranium robertianum (planta)</i>		1	60
Bedeguar (galle du)	<i>Rosa canina galla</i>		5	»
Belladone (baies)	<i>Atropa belladonna (baccæ)</i>		5	»

		kilo.	fr.	c.
*Belladone (feuilles mondées)	<i>Atropa belladonna</i> (<i>folia mundata</i>)		2	"
— (racine)	— (<i>radix</i>)		1	60
— (semence)	— (<i>semen</i>)		10	"
Ben (noix de)	<i>Glans unguentoria</i>		12	"
Benjoin vanille	<i>Benzoinum vanillam olens.</i>		14	"
* — amygdaloïde	— <i>amygdaloides</i>		6	50
— en sorte	— <i>culgare</i>		5	"
* Benoîte (plante)	<i>Genm arbanum</i> (<i>planta</i>)		1	20
— (feuilles mondées)	— — (<i>folia mundata</i>)		1	60
— (racines)	— — (<i>radix</i>)		1	60
Benzamide	<i>Benzamida</i>	gram.	6	"
Benzène (phène benzole)	<i>Benzenum</i> (<i>phenum benzolum</i>)	—	2	"
Benzine (huile de houille légère)	<i>Benziua</i> (<i>oleum carbonis fossilis</i>)	litr.	2	"
— rectifiée	— <i>rectificata</i>		2	80
Benzoïne	<i>Benzoina</i>	gram.	2	50
Benzone	<i>Benzoua</i>	—	4	"

Benzoates.**Benzoates.**

Benzoate d'ammoniaque	<i>Benzous ammoniacus</i>		120	"
— de baryte	— <i>baryticus</i>		120	"
— de chaux	— <i>calcicus</i>		100	"
— de fer	— <i>ferricus</i>		120	"
— de plomb	— <i>plumbicus</i>		100	"
— de potasse	— <i>potassicus</i>		120	"
— de soude	— <i>sodicus</i>		120	"
Berberine	<i>Berberina</i>	gram.	1	"
*Berberis (baies)	<i>Berberis vulgaris</i> (<i>bacca</i>)		2	60
— (racine)	— — (<i>radix</i>)		"	80
— (semence)	— — (<i>semen</i>)		6	"
Berle (plante)	<i>Sium angustifolium</i> (<i>planta</i>)		1	60
Beryl (émeraude de France)	<i>Smaragdus gallicus.</i>		4	"
*Bétoïne (plante)	<i>Betonica officinalis</i> (<i>planta</i>)		1	20
— (feuilles mondées)	— — (<i>folia mundata</i>)		1	60
— (racine)	— — (<i>radix</i>)		1	60
Bétiline	<i>Betulina</i>	gram.	"	75
*Beurre d'antimoine concret	<i>Batgram stibii concretum</i>		10	"
— — liquide	— — <i>fluidum</i>		6	"
Beurres des métaux (voy. Chlorures)	<i>Batgra metallica</i> (vide <i>Chlorureta</i>).			
Beurre de cacao (toujours récent)	<i>Bulygram cacao pridi factum</i>		9	"
— de muscades	— <i>nucis moschate.</i>		14	"
Bicarbonate de potasse	<i>Bicarbonas potassicus</i>		3	50
— de soude	— <i>sodicus</i>		"	90
— — granulé	— — <i>granulatum</i>		1	10
Bismuth purifié	<i>Bismuthum purificatum</i>		20	"
* — du commerce	— <i>commune</i>		14	"
— cristallisé (suiv. échantillon)	— <i>crystallinum</i> (<i>jurta specimen</i>)		24	"

		kilo.	fr.	c.
* Bistorte (racine).	<i>Polygonum historta (radix)</i>		1	40
— (racine coupée).	— — — <i>secta</i>		1	80
Bistre en morceaux.	<i>Fuscus color fragmentis</i>			40
— en grains.	— — <i>granulatum</i>		1	20
— poudre impalpable.	— — <i>pulvis subtilissimus</i>		2	50
— — ordinaire.	— — — <i>mediocris</i>		"	80
— à l'eau.	— — <i>cum aquâ tritus</i>		"	70
Bitume de Judée choisi.	<i>Bitumen Judaicum selectum</i>		3	"
— — avec menus.	— — <i>cum frustulis</i>		2	40
Black drops (gouttes noires).	<i>Black drops (gutta nigra)</i>		24	"
Blanc de baléine.	<i>Album ceti (sperma ceti)</i>		8	"

Blancs pour peintures.

Pigmenta albi.

Blanc d'argent en pains.	<i>Color argenteus placentis</i>		2	"
— — en trochisques.	— — <i>trochiscis</i>		2	40
— — de Krems.	— — <i>Krems'</i>		2	40
— — en grains.	— — <i>granulatum</i>		2	50
— — poudre impalpable.	— — <i>pulvis subtiliss.</i>		2	80
— — à l'eau.	— — <i>cum aquâ tritus</i>		2	"
— — à l'huile.	— — — <i>oleo</i>		3	50
Blanc de céruse entier.	<i>Cerussa alba integra</i>		1	10
— — en poudre.	— — (<i>pulvis</i>)		1	20
— — en grains.	— — <i>granulatum</i>		1	50
— — à l'eau.	— — <i>cum aquâ tritu.</i>		1	20
— — broyé à l'huile n° 1.	— — — <i>oleo</i> — n° 1.		1	"
— — — n° 2.	— — — n° 2.		"	90
— — — n° 3.	— — — n° 3.		"	85
Blanc de Meudon, la barriq. de 300k°.	<i>Album Modium dolium 300 kil.</i>		14	"
— — les 100 pains.	— — <i>100 placentis.</i>		1	50
— — de plomb en grains.	— — <i>plumbicum granulatum</i>		1	40
— — à l'huile.	— — <i>cum oleo</i>		2	"
Blanc de zinc, dit de neige.	— <i>zincicum niveum</i>		1	"
— — n° 1.	— — n° 1.		"	90
— — n° 2.	— — n° 2.		"	80
— — gris pierre.	— — <i>cinereum ut lapis</i>		"	70
— — oxyde gris.	— — <i>oxydum cinereum</i>		"	70
— — à l'huile.	— — <i>cum oleo tritum</i>		1	10

Blende (sulfure de zinc naturel).	<i>Sulphuretum zincicum nativum.</i>		2	"
-----------------------------------	--------------------------------------	--	---	---

Bleu soluble pour le linge. Cæruleum solubile ad linteum.	
Qualité extrafine	<i>Selectissimum</i> 24 "
— supérieure, de 25, 50, 100 tablettes par 31 grammes	<i>Selectius 25, 50, 100 particule, uncatim.</i> 16 "
N° 1.	12 " N° 3. 8 " N° 5. 5 "
N° 2.	10 " N° 4. 6 " N° 6. 4 "

			fr.	c.
Bleu solide pour le linge. en tablettes et en bâtons.	Cæruleum solidum ad linteum in speciem pastilli vel baculi.			
Enveloppés.	<i>Involuti</i> kilo.		20	"
Non enveloppés, de 25, 50 et 100 aux 31 grammes.	<i>Non involuti</i> 25, 50, 100 <i>unciatiim</i> . . .		16	"
<i>Boules d'azur pour le linge et la soie.</i>	<i>Globi cærulei ad linteum et bombycem.</i>			
* Celles à vendre 10 centimes la pièce, la grosse.	<i>Globi qui 10 c. singuli, idem veniunt, 144.</i>		7	20
— — 15 — — — — 15 — — — —			10	80
— — 30 — — — — 30 — — — —			21	60
— — 60 — — — — 60 — — — —			43	20
Boules de couleurs assorties, la douz.	<i>Globi variis coloribus</i> <i>duodecim</i> .		9	"
Demi-boules.	<i>Globuli</i> —		4	50
<i>Boules bronzées de 1, 2, 3, 6, 8, 10, 12, 14 et 16 boules par 31 grammes.</i>	<i>Globi aris colore nitentes 1, 2, 3, 6, 8, 10, 12, 14, 16 globi unciatiim.</i>			
Qualité supérieure.	<i>Selectissimi</i>		12	"
N° 1.	N ^{os} 1.		9	"
— 2.	— 2.		8	"
— 3.	— 3.		7	"
— 4.	— 4.		5	"
Bleu en petits grains, lentilles, étoiles, pierres bleues, mêmes qualités et prix que les boules ci-dessus.	<i>Cæruleum granulis, lenticulis, stellis, lapidibus cæruleis, simile globulis supradictis virtute, numero et pretio.</i>			
(Indiquer exactement les numéros, les sortes, et combien on en désire au paquet ou aux 30 grammes.)	(Indicate exactly the numbers, sorts and how much is required by packets or by 30 grammes.)	(Indicar exactamente los números, las especies, y cuanto se quiere por paquetes o por 30 gramos.)		
Bleu Brècheux, en boules, n° 0.	<i>Cæruleum Brècheux in globis n^{os} 0</i>		5	"
— — — — n° 1.	— — — — <i>n^{os} 1</i>		4	"
— — — — n° 2.	— — — — <i>n^{os} 2</i>		3	"
Bleu de France, de Samuel, n° 1.	<i>Cæruleum Gallicum Samuel n^{os} 1</i>		24	"
— — — — n° 2.	— — — — <i>n^{os} 2</i>		16	"
Bleu Mille, en boules.	<i>Mille, in globis</i>		12	"
— Samuel, en boîtes à couvercle vitré, 8, 12, 16 boules à l'once.	<i>Samuel pyride tertio vitro. 8, 12, 16 globi unciatiim</i>		6	"
— d'azur (azur 4 feux).	<i>silicis cobalticus</i>		2	"
— en pâte liquide pour confiseurs.	<i>glutinosum ad dulciarios</i>		10	"
— en liqueur —	<i>Cæruleus liquor</i>		10	"
— — pour le linge	— — <i>ad linteum</i>		2	"
* minéral n° 1.	<i>Cæruleum minérale n^{os} 1</i>		8	"
— — n° 2.	— — <i>n^{os} 2</i>		6	"
— de Berlin	<i>Berolinense n^{os} 1</i>		9	"
Bleu d'outremer Guimet, en poudre.	<i>lazuli Guimet tritum, extra</i>		40	"
* — — — — n° 1.	— — — — <i>n^{os} 1</i>		4	"
— — — — n° 2.	— — — — <i>n^{os} 2</i>		3	"

		kilo.	fr.	c.
Blen d'outremer cobalt clair.	<i>Ceruleum lazuli cobaltico colore</i>	10	"	"
* — — — — n° 2	— — — — n° 2	8	"	"
* — — — — en boules, n° 1	— — — — <i>globis n° 1</i>	4	"	"
— — — — n° 2	— — — — n° 2	3	"	"
— — — — Armet (suiv. qualité).	— — — — <i>lazuli Armet (juxtà speciem)</i> .	"	"	"
Blen de Prusse ordinaire	<i>Borussum vulgare</i>	1	80	"
— — — — 1 2 fin.	— — — — <i>minus egregium</i>	3	50	"
* — — — — fin.	— — — — <i>egregium</i>	6	"	"
— — — — surfin	— — — — <i>optimum</i>	7	50	"
— — — — pur	<i>Borussum purum</i>	30	"	"
— — — — en pâte n° 1.	— — — — <i>glutinatum n° 1</i>	2	"	"
— — — — n° 2.	— — — — n° 2.	1	50	"
— — — — broyé à l'huile n° 1.	— — — — <i>cum oleo tritum n° 1</i>	10	"	"
— — — — n° 2.	— — — — n° 2.	8	"	"
— — — — de Chine en grains.	<i>Ceruleus color Sincensis</i>	20	"	"
— — — — de Thénard.	— — — — Thénard	120	"	"
* Bleu (plante).	<i>Centaurea cyanus (planta)</i>	2	"	"
— (fleurs mondées).	— — — — (<i>flos mundata</i>)	5	"	"
Boa-tam-paijang (fruits). (Manque).	<i>Sapindus rubiginosus (fructus)</i>	"	"	"
Bois d'aloès vrai.	<i>Liquum verum aloes</i>	30	"	"
— — — — néphrétique.	— — — — <i>nephreticum</i>	24	"	"
— — — — de Rhodes	— — — — <i>Rhodium</i>	10	"	"

Bois de teinture.

Ligna ad usum tinctorum.

Bois de Brésil entier	<i>Liquum Brasiliense, trunci</i>	80	"	"
* — — — — effilé.	— — — — <i>filatum</i>	1	20	"
— — — — de Campèche en bûches	— — — — <i>Campech, trunci</i>	35	"	"
* — — — — effilé.	— — — — <i>filatum</i>	50	"	"
— — — — varlopé.	— — — — <i>rasum</i>	45	"	"
— — — — de couleuvre.	— — — — <i>colubrinum</i>	"	"	"
— — — — d'épine-vinette en racines.	— — — — <i>berberidis vulg: (radix)</i>	80	"	"
* — — — — varlopé.	— — — — <i>rasum</i>	1	20	"
— — — — de Fernambouc à la marque.	— — — — <i>Cassalpinie signatum</i>	3	80	"
* — — — — effilé.	— — — — <i>filatum</i>	4	20	"
— — — — de fustet entier.	— — — — <i>rhois cotini, trunci</i>	60	"	"
* — — — — effilé.	— — — — <i>filatum</i>	1	"	"
— — — — d'Haiti en bûches	— — — — <i>Haiti, trunci</i>	30	"	"
* — — — — effilé.	— — — — <i>filatum</i>	40	"	"
— — — — varlopé.	— — — — <i>rasum</i>	35	"	"
— — — — d'Inde effilé (Campèche).	— — — — <i>Indicum filatum (Campech:)</i>	50	"	"
* — — — — jaune de Cuba entier.	— — — — <i>flavum Cubæ, trunci</i>	45	"	"
— — — — varlopé.	— — — — <i>rasum</i>	50	"	"
* — — — — effilé.	— — — — <i>filatum</i>	80	"	"
— — — — ordinaire en bûches.	— — — — <i>flavum vulgare, trunci</i>	30	"	"
* — — — — effilé.	— — — — <i>filatum</i>	50	"	"
— — — — varlopé.	— — — — <i>rasum</i>	40	"	"
* — — — — de Lima entier	— — — — <i>Lima, trunci</i>	80	"	"
— — — — effilé	— — — — <i>filatum</i>	1	40	"

		kilo.	fr.	c.
Bois de Nicaragua effilé.	<i>Lignum Nicaragua filatim.</i>		1	50
— de Sainte-Marthe en bûches.	— <i>Sanctæ Marthæ, trunci</i>		"	70
— — sans aubier.	— — <i>sine alburno</i>		"	90
* — — effilé.	— — <i>filatim</i>	1	20	
— — varloppé.	— — <i>rusum</i>	1	10	
— de sappan entier.	— <i>sappan, trunci</i>	"	70	
* — — effilé.	— — <i>filatim</i>	1	"	
Boîtes à réactifs (p. 359).	<i>Pyxides, ad res chymicus reagentes.</i>			
— à dissection (p. 291).	— <i>ad dissectionem.</i>			
— pour embaumement (p. 511).	— <i>ad condituram (mortuorum).</i>			
— homœopathiques (p. 242).	— <i>homœopathica.</i>			
— à opiat en étain (p. 636).	— <i>ad opiata stannica.</i>			
— à pastilles diverses (p. 465).	— <i>ad pastillos omni genere.</i>			
— à pilules (p. 463).	— <i>ad pilulas.</i>			
— de secours (p. 310).	— <i>in subsidium.</i>			
Bol d'Arménie.	<i>Bolus Armenicus.</i>	"	80	
Bon Henri (plante).	<i>Chenopodium bonni Henricus.</i>	2	"	
Bonbons anglais.	<i>Cupidia anglica</i>	2	80	
Borate d'ammoniaque	<i>Boras ammoniacus.</i>	48	"	
— d'argent.	— <i>argenticus</i> gram.	"	40	
— de baryte	— <i>baryticus</i>	32	"	
— de cuivre	— <i>cupricus</i>	32	"	
— de morphine.	— <i>morphicus</i> gram.	1	"	
— de potasse.	— <i>potassicus</i>	20	"	
— de soude pur.	— <i>sodicus purus.</i>	10	"	
* — — ordinaire	— — <i>vulgaris (borax).</i>	2	20	
Borates en général.	<i>Borates omni genere.</i>			
* Borax raffiné	<i>Boras sodicus purgatus</i>	2	20	
— octaédrique	— — <i>octaedricus</i>	6	"	
— fondu pur.	— — <i>fusus purus</i>	16	"	
Bore.	<i>Borum</i> gram.	20	"	
Botrys (plante)	<i>Chenopodium botrys (planta)</i>	2	40	
* Bouchons à bouteilles, fins.	<i>Obturationes ad lagenas selecta.</i> mille.	12	50	
— — surfins.	— — <i>selectiora.</i> —	18	"	
— — à 1/2 bouteilles, fins.	— — <i>ad semi lag: selec:</i>	9	"	
— — surfins.	— — <i>selectiora.</i> —	16	"	
* — — à eaux minérales, fins.	— — <i>ad aquas medicat:</i>	16	"	
— — surfins.	— — <i>selectiora.</i> —	22	"	
* — — à litres, fins.	— — <i>ad litra, selecta</i>	14	"	
— — surfins.	— — <i>selectiora.</i> —	21	"	
* — — à rouleaux, fins.	— — <i>ad loguncul: selec:</i>	5	"	
— — surfins.	— — <i>selectiora.</i> —	7	"	
* — — à faupettes, fins.	— — <i>ad minim: lag: selec:</i> —	4	"	
— — surfins.	— — <i>selectiora.</i> —	6	"	
— — à bondes pour cols droits.	— — <i>ad lagenas, ore lato.</i> —	15	"	
Bougies diaphanes (au cours)	<i>Candele perlucida (juxta unndination:)</i>	"	"	
— stéariques —	— <i>stearica</i> —	"	"	
Bougies en gomme, en cire.	<i>Candeleule à gummi, à cera (p. 265).</i>			

		kilo.	fr.	c.
Bouillon-blanc (feuilles)	<i>Verbascum thapsus (folia)</i>	1		
— (fleurs)	— — (<i>flos</i>)	3		
— (fleurs mondées)	— — (<i>flos mund:</i>)	5		
Bouleau (chaton du)	<i>Betula alba (amentum)</i>	2		
— (écorce du)	— (<i>cortex</i>)	2		
Boules de gomme blanches ou roses transparentes	<i>Globi ex gummi, seu albi, seu rosei perlucidi</i>	3	50	
— de Mars ou de Nancy	— <i>Martis vel Nancei</i>	2	20	
— barégiennes	— <i>baréginenses</i>	4		
— de zinc p ^r briquet hydroplat	— <i>zincici ad ignem eliciend:, unus.</i>			30
*Bourgène (éc). Aune noir	<i>Rhamnus frangula (cortex)</i>	4		
— (feuilles)	— — (<i>folia</i>)	2		
Bourgeons de peuplier	<i>Gemme populi</i>	1		
— de sapin	— <i>abietis</i>	2	40	
*Bourrache (feuilles mondées)	<i>Borrago officinalis (folia mundata)</i>	2		
— (plante)	— — (<i>planta</i>)	1	20	
— (fleurs)	— — (<i>flos</i>)	4		
*Bourse à pasteur (plante)	<i>Bursa pastoris (planta)</i>	1	60	
— — (feuilles mondées)	— — (<i>folia mundata</i>)	2	60	
Brai sec (colophane commune)	<i>Resina pini vulgaris</i>			40
— noir (poix noire)	<i>Pir nigra</i>			60
Briques anglaises la pièce.	<i>Lateres anglici</i> unus.			25

Bromates.

Bromates.

Bromate d'argent	<i>Bromus argenticus</i> gram.	1		
— de baryte	— <i>baryticus</i> —			25
— de mercure	— <i>hydrargyricus</i> —			25
— de plomb	— <i>plumbicus</i> —			25
— de potasse	— <i>potassicus</i> —			25
— de soude	— <i>sodicus</i> —			25
Bromates en général	<i>Bromates omni genere</i>			

Brome (variable)	<i>Bromum</i>	32		
Bromides (voyez Bromures)	<i>Bromidi (vide Bromureta)</i>			
Bromoforme	<i>Bromoformum</i> gram.			80

Bromures.

Bromureta.

Bromure d'ammonium	<i>Bromuretum ammonicum</i>	50		
— d'argent	— <i>argenticum</i> gram.			40
— d'antimoine	— <i>stibicum</i>	120		
— d'arsenic	— <i>arseniosum</i>	300		
— de baryum	— <i>baryticum</i>	60		
— de bismuth	— <i>bismuthicum</i>	120		
— de cadmium	— <i>cadmicum</i>	60		
— de calcium	— <i>calcicum</i>	100		
— d'étain	— <i>stannicum</i>	120		
— de chaux (chaux bromée)	— <i>calcis</i>	18		

			kilo.	fr.	c.
Bromure de fer (proto)	<i>Bromuretum ferrosam</i>			60	"
— — (deuto)	— <i>ferricum</i>			60	"
— d'iode	— <i>iodicum</i>			60	"
— de mercure (proto)	— <i>hydrargyrosam</i>			80	"
— de mercure (deuto)	— <i>hydrargyricum</i>			80	"
— de nickel	— <i>niccolicum</i>			120	"
— d'or	— <i>auricum</i>	gram.		5	"
— de plomb	— <i>plumbicum</i>			50	"
— de potassium	— <i>potassicum</i>	gram.		25	"
— de sodium	— <i>sodicum</i>			60	"
— de zinc	— <i>zincicum</i>			60	"
Bromures en général (hydrobromates) .	<i>Bromureta omni genere.</i>				

Bronzes en poudres de toutes couleurs.

Æs tritum omni colore.

Bronze en poudre pâle, foncé, orange, vert, blanc : *Æs tritum colore pallido, saturiore, flammeo, viridi, albo :*

N° 0. . . . kil.	8	»	N° 300. . . . kil.	24	»	N° 800. . . . kil.	44	»
N° 1. . . . —	11	»	N° 400. . . . —	30	»	N° 900. . . . —	46	»
N° 2. . . . —	13	»	N° 500. . . . —	36	»	N° 1000. . . . —	48	»
N° 3. . . . —	17	»	N° 600. . . . —	40	»	N° 2000. . . . —	54	»
N° 4. . . . —	21	»	N° 700. . . . —	42	»			

Bronzes B, riche pâle, citron foncé, blanc anglais : *Æs tritum crinium B, colore pallido, citreo saturiore, albo anglico :*

N° 0. . . . kil.	9	»	N° 300. . . . kil.	32	»	N° 800. . . . kil.	50	»
N° 1. . . . —	12	»	N° 400. . . . —	37	»	N° 900. . . . —	54	»
N° 2. . . . —	18	»	N° 500. . . . —	41	»	N° 1000. . . . —	58	»
N° 3. . . . —	24	»	N° 600. . . . —	44	»	N° 2000. . . . —	64	»
N° 4. . . . —	28	»	N° 700. . . . —	46	»			

Bronzes A, cramoisi, rouge feu, citron clair, or vert riche, or vert anglais, riche pâle, couleur chair, violet, lilas, or de Paris : *Æs tritum optimum A, colore chemesino, rubro-igneo, citreo dilatiore, aureo viridi insigni, aureo viridi anglico, pallido insigni, carneo, violaceo, lilaceo, aureo Parisiensi :*

N° 0. . . . kil.	11	»	N° 300. . . . kil.	40	»	N° 800. . . . kil.	68	»
N° 1. . . . —	14	»	N° 400. . . . —	48	»	N° 900. . . . —	72	»
N° 2. . . . —	20	»	N° 500. . . . —	54	»	N° 1000. . . . —	76	»
N° 3. . . . —	28	»	N° 600. . . . —	60	»	N° 2000. . . . —	80	»
N° 4. . . . —	34	»	N° 700. . . . —	64	»			

(Aute de designation suffisante, nous enverrons le n° 4 de la 2^e série, à 28 fr.)

(For want of explicit designation we shall send n° 4 of the second series at 28 frs.)

(A falta de indicacion suficiente, enviaremos el n° 4 de la 2^a serie, à 28 fr.)

Bron de noix	<i>Putamen viride nucis</i>			1	60
Brucine cristallisée	<i>Brucina crystallina</i>	gram.		1	"
— précipitée	— <i>precipitata</i>			"	80
Brum Vandyek ordinaire	<i>Puscus color Vandyek vulgaris</i>			1	"

		kilo.	fr.	c.
Brun Vandyck en grains	<i>Fuscus color Vandyck granulatus</i>	1	20	
— — impalpable.	— — <i>subtilissimus</i>	1	50	
— — à l'huile.	— — <i>cum oleo</i>	5	"	
— — de Suède.	— — <i>Suecicæ</i>	1	40	
— — anglais en grains.	— — <i>anglicus granulatus</i>	2	60	
— — impalpable	— — <i>subtilis</i>	3	"	
Brunelle (plante).	<i>Prunella officinalis (planta)</i>	1	60	
Bryone (racine).	<i>Bryonia dioica (radix)</i>	1	20	
Bucco, Buchu (feuilles)	<i>Diosma crenata (folia)</i>	6		
[†] Bugle (plante).	<i>Ajuga reptans (herba)</i>	1	40	
— (feuilles mondées)	— (<i>folia mundata</i>)	2	"	
— (fleurs).	— (<i>flores</i>)	2	40	
— (racine).	— (<i>radix</i>)	2	40	
[‡] Buglose (feuilles)	<i>Anchusa officinalis (folia)</i>	2	"	
— (fleurs).	— (<i>flores</i>)	2	"	
— (racine).	— (<i>radix</i>)	1	60	
Bugrane (racine)	<i>Oenonis spinosa (radix)</i>	1	20	
Buis (bois râpé)	<i>Buxus sempervirens (liquum rasum)</i>		60	
— (écorce)	— (<i>cortex</i>)	3	"	
^{††} — (feuilles).	— (<i>folia</i>)	1	60	
Bunias (semences).	<i>Erucago segetum (semen)</i>	25	"	
Busserole (feuilles mondées)	<i>Ura ursi (folia mundata)</i>	1	20	
Butyrate de baryte.	<i>Butyras baryticus</i> gram.		80	
— de chaux.	— <i>calcicus</i>		50	
Buxine.	<i>Buxina</i>	5	"	

C

^{†††} Cacao caraque, Porto-Cabello	<i>Cacao caracas, Porto-Cabello</i>	5	80	
— — grabelé.	— — <i>cribrata</i>	6	"	
— — en grains torréfié	— — <i>semina tosta</i>	7	50	
[*] — Maragnan.	— Maragnan.	2	60	
— — grabelé	— — <i>subcreta</i>	2	75	
— — torréfié en grains.	— — <i>semina tosta</i>	4	"	
— Martinique	— <i>Martinicae</i>	2	40	
— Trinité	— <i>Trinitatis</i>	2	60	
— Guayaquil.	— <i>Guayaquil</i>	2	75	
Cachets en cuivre	<i>Sigilla cuprica</i> (p. 350).			
^{††} Cachou coulé sur feuilles.	<i>Cathecu fusum in foliis</i>	1	80	
— — sur terre.	— — <i>in terra</i>	"	"	
— — jaune ou gambir	— — <i>flavum vel gambir</i>	1	"	
— — en grains (odeurs diverses)	— — <i>purificæ granulæ vario odore</i>	8	"	
— — en grains argentés	— — — <i>argentatis</i>	15	"	
Cachundé (pastilles).	<i>Cachunde pastilli</i>	60	"	
Cacodyle (liqueur de Cadet)	<i>Cacodylum (liquor Cadet)</i>	300	"	
Cadmium pur.	<i>Cadmium purum</i>	80	"	
^{†††} — pour les arts.	— <i>ad artes</i>	24	"	

		kilo.	fr.	c.
Cadmium en limaille.	<i>Cadmium scobe.</i>		80	"
Cadres pour photographie	<i>Forme ad photographiam</i> (p. 604).			
Caféine ou théine	<i>Coffeina vel theina.</i>		2	"
Cafetières diverses (p. 340)	<i>Instrumenta ad coffeum parandam.</i>			
* Caille-lait blanc (plante)	<i>Galium mollugo</i> (planta)		1	40
— — mondé.	— — <i>mandatum</i>		2	"
* — — jaune (plante).	— — <i>luteum.</i>		1	40
— — — mondé.	— — <i>mandatum.</i>		2	"
— — des marais.	— — <i>palustre</i>		"	"
Caïça (racine)	<i>Chiococca anguifuga</i> (radix).		7	"
Calaguuala.	<i>Polypodium calaguuala</i> (radix).		16	"
* Calament (plante).	<i>Calamintha officinalis.</i>		1	"
— — mondé	— — — <i>mandata.</i>		1	60
Calamine (carbonate de zinc natur.)	<i>Calamina</i> (carbonas zincicus natur.)		2	"
* Calamus aromaticus (acore).	<i>Calamus aromaticus</i> (acorus).		1	20
— — — mondé.	— — — <i>mandatus</i>		1	40
Calices de roses.	<i>Calices rosæ centifoliae.</i>		1	60
Calebasse (semences pour culture)	<i>Cucurbita semina.</i>		30	"
Calomel à la vapeur.	<i>Calomel vapore paratum.</i>		9	50
— — de Raspail	— — Raspail.		15	"
Caméléon minéral vert.	<i>Chamelone mineralis viridis.</i>		8	"
— — rouge cristallisé	— — <i>ruber crystallinus</i>		80	"
Cameline (semences).	<i>Myagrum sativum</i> (semen).		2	40
Camomille (fleurs d'Allemagne).	<i>Matricaria chamomilla.</i>	Δ	4	"
+ — — (fleurs du Nord).	<i>Anthemis nobilis</i>		4	60
— — de Paris	— — — <i>Parisiensis.</i>	Δ	6	"
— — puante	— — <i>cotulu</i>		1	40
Camphorate de morphine.	<i>Camphoras morphiæ.</i>	gram.	1	50
— — de quinine.	— — <i>quinicæ.</i>	—	1	50
Camphorates en général.	<i>Camphorates in universum.</i>			
Camphre artificiel	<i>Camphora arte facta.</i>		140	"
— — brut	— — <i>rudis.</i>		5	50
* — — raffiné	— — <i>purgata.</i>	Δ	6	"
— — granulé	— — <i>in arenam redacta.</i>		8	"
— — pulvérisé.	— — <i>trita</i>		8	50
Camphrée de Montpellier.	<i>Camphorosma Mospeliaca.</i>		2	"
Canchalagua (plante)	<i>Chironia Chilensis</i> (planta)		16	"
Cannabine (haschischine).	<i>Cannabina</i> (haschischina)	gram.	"	50
* Canne de Provence (racine) entière	<i>Arnica donar</i> (radix)		"	60
— — — — coupée	— — — — <i>secta.</i>		"	80
— — de Paris	— — — — <i>Parisiensis.</i>		"	90
Cannelle blanche	<i>Cinnella alba</i>		3	20
— — de Cayenne.	<i>Cinnamomum</i> Cayenne		8	"
— — de Ceylan	— — <i>Zeylanicum.</i>		12	"
— — de Chine.	— — <i>Sinense.</i>	Δ	3	80
— — semences ou fruits.	— — (<i>semina vel fructus</i>)		6	50
— — giroflée.	<i>Dicypellii caryophyllati cortex.</i>		8	"
* Cantharides grabeleées	<i>Cantharides cribrate</i>		10	"
— — grabeaux	— — <i>frustulis</i>		8	"

		kilo.	fr.	c.
Cantharides de Chine	<i>Cantharides Sinenses (meloe chiorii)</i>	"	"	"
Cantharidine cristallisée	<i>Cantharidina crystallina</i>	gram	14	"
Caoutchouc en poires	<i>Caoutchouc pyris</i>	"	"	"
(Cette forme de caoutchouc tend à disparaître du commerce.)	(This form of caoutchouc is gradually disappearing from the trade.)	(Esta forma de goma elastica se encuentra cada vez mas dificilmente en el comercio.)		
Caoutchouc en masse	<i>Caoutchouc massâ</i>	"	8	"
— en feuilles	— <i>laminis</i>	20 fr.	à 30	"
— en fils	— <i>netum</i>	"	40	"
— en tubes (voy. p. 272).	— <i>tubulis (juncta diametrum)</i>	"	7	50
— liquide (dissous)	— <i>fluidum (solutum)</i>	"	7	50
*Capillaire du Canada vrai	<i>Adiantum pedatum</i>	"	8	"
— — faux	— <i>trapeziforme</i>	"	5	"
— de Montpellier	<i>Capillus Veneris</i>	"	1	80
— polytryc.	<i>Asplenium trichomanes</i>	"	2	"
Câprier (écorce).	<i>Capparis sativa (ecorce)</i>	"	4	"
Capsicine.	<i>Capsicina</i>	gram.	2	50
*Capsicum annuum. Poivre de Guinée.	<i>Capsicum annuum (fructus)</i>	"	1	80
— frutescens. — de Cayenne.	— <i>frutescens</i> —	"	4	"
Capsules de baume de copahu. boîte.	<i>Involucra plena copahiva</i>	pyris.	"	70
— — — — —	— — — — —	kilo.	11	"
— roses de sulfate de quinine :	— <i>rosea plena sulph: quiniçi :</i>	"	4	50
à 5 centigr. le cent.	5 centigr. cent.	"	6	"
à 10 — — — — —	10 — — — — —	"	7	50
à 15 — — — — —	15 — — — — —	"	7	50
Caramel	<i>Saccharum percoctum</i>	"	"	75
Carbazotate de potasse.	<i>Carbazotas (picras) potassicus</i>	gram.	"	50

Carbonates.

Carbonates.

*Carbonate d'ammoniaque.	<i>Carbonas ammonicus</i>	"	2	70
— — pur	— <i>parus</i>	"	16	"
— (bi) d'ammoniaque.	— <i>(bi) ammonicus</i>	"	24	"
— d'argent.	— <i>argenticus</i>	gram.	"	40
— de baryte pur artificiel	— <i>baryticus arte factus</i>	"	10	"
— — natif d'Ecosse.	— <i>scotus</i>	"	1	50
— de bismuth.	— <i>bismuthicus</i>	"	16	"
— de cadmium.	— <i>cadmicus</i>	"	60	"
— de chaux précipité	— <i>calceus precipitatus</i>	"	2	50
— de cobalt	— <i>cobalticus</i>	"	150	"
— de cuivre pur	— <i>cupricus purus</i>	"	12	"
— — pour les arts	— <i>ad artes</i>	"	8	"
— de fer (sous-)	— <i>ferricus</i>	"	2	60
— de lithine.	— <i>lithicus</i>	gram.	"	80
— de magnésie.	— <i>magnesicus</i>	"	2	60
— de manganèse	— <i>manganosus</i>	"	12	"
— de manganèse et de fer.	— <i>mangano-ferricus</i>	"	8	"
— de nickel	— <i>nicolicus</i>	"	100	"
— de plomb pur	— <i>plumbicus purus</i>	"	10	"

		kilo.	fr.	c.
+ Carbonate de plomb (céruse)	<i>Carbonas plumbicus (cerussa)</i>		1	10
— de potasse pur.	— <i>potassicus purus</i>		7	"
+ — — ordinaire (sel de tartre)	— — <i>vulgaris (sul tartari)</i>		1	30
— (bi) de potasse	— (<i>bi</i>) <i>potassicus</i>		3	50
— de soude cristallisé pur.	— <i>sodicus cryst: purus</i>		3	"
— — pur desséché	— — <i>purus siccatus</i>		6	"
— — — fondu	— — — <i>fusus</i>		16	"
* — — du commerce	— — <i>vulgaris cryst:</i>		"	40
— — desséché (sel de soude 80°)	— — <i>siccatus (sul sodicus 80°)</i>		"	70
— (bi) de soude	— (<i>bi</i>) <i>sodicus</i>		"	90
— de strontiane pur.	— <i>stronticus purus</i>		8	"
— — naturel	— — <i>naturus</i>		1	"
— de zinc pur	— <i>zincicus purus</i>		12	"
Carbonates en général.	<i>Carbonates in universum.</i>			
Carbure de fer (voy. Plombagine).	<i>Carburet: ferricum (vide Plumbago).</i>			
— de soufre (sulfure de carbone)	— <i>sulphuratum (sulphur carb:)</i>		2	"
Cardamine (plante)	<i>Cardamine pratensis (planta)</i>		2	"
+ Cardamome (grand)	<i>Cardamomum majus</i>		10	"
— (petit)	— <i>minus</i>		16	"
Carex coupé.	<i>Carex arenaria</i>		2	"
Carline (racine)	<i>Carlina subarvensis (radix)</i>		2	40
Carmin :	<i>Piquentum coccinella :</i>			
N° 6. . le kilo. [60] " N° 12 . le kilo. [110] " N° 30. . le kilo.			160	"
N° 8. . — [72] " N° 16 . — [128] " N° 36. . —			170	"
N° 10. . — [96] " *N° 20 . — [150] " N° 40. . —			180	"
Carmin d'indigo pur	<i>Indicum, dict: carmin, purum.</i>		26	"
— — pour teinture.	— <i>paratum ad tincturam</i>	4 à	12	"
+ — — pour impression	— — <i>ad impressionem.</i>		9	"
— de safranum rose.	<i>Carthami color rosus.</i>	lit.	40	"
* — en pâte liquide pour dragistes.	<i>Ruber color ad dulciarios</i>	—	5	"
— fin en liqueur —	<i>Coccinell color solutus</i>		10	"
Carmin	<i>Carmina</i>	gram.	2	50
Carottes brûlées.	<i>Dauci radices toste</i>		1	25
— sauvages (semence)	<i>Daucus carota (semen)</i>		1	60
Carouges (fruits)	<i>Ceratonia siliqua.</i>		2	"
Carpobalsamum (manque)	<i>Carpobalsamum (deest)</i>		"	"
+ Carragaheen	<i>Fucus crispus</i>		1	"
— mondé à la main.	— — <i>manu mundatus</i>		1	60
Cartes blanches de toutes grandeurs.	<i>Cartule albe omni mensura</i>		1	40
— manquées	— <i>repulse</i>		1	20
(Ces dernières, blanches d'un côté, manquent souvent.)	(These latter, white on one side, are frequently not to be procured.)	(De estas últimas, blancas por un lado, se carece à menudo.)		
+ Carthame (fleurs) d'Espagne	<i>Carthamus tinctorius (flos) Hispanicus.</i>		9	"
— — de l'Inde	— — — <i>Indus</i>		7	"

		kilo.	fr.	c.
Carthame (semences)	<i>Carthamus tinctorius (semen)</i>		8	"
— (plante)	— — (planta)		2	40
Carthamine	<i>Carthamina</i>	gram.	4	"
Carvi (semences)	<i>Carum carvi (semen)</i>		1	50
— couvert	— — <i>saccharum lectum</i>		3	50
Cascarille	<i>Croton cascarilla (cortex)</i>		3	"
Casse sans sonnettes	<i>Cassia fistula recens</i>		2	"
Cassia lignea	— <i>lignea</i>		4	50
Cassie (fleurs)	<i>Acacia farnesiana (flos)</i>		20	"
Cassis (plante)	<i>Ribes rubrum (planta)</i>		1	"
* — (feuilles mondées)	— — (<i>folia mundata</i>)		1	20
Castoreum sec.	<i>Castoreum siccum</i>		75	"
Galaiere (plante)	<i>Nepeta cataria (planta)</i>		2	"
— (feuilles mondées)	— — (<i>folia mundata</i>)		3	"
Catharine	<i>Cathartina</i>	gram.		"
Cautique de Canquoin, n ^{os} 1, 2, 3.	<i>Causticum Canquoin n^o 1, 2, 3</i>		8	"
— de Filhos . . . le cylind.	— <i>Filhos</i>		1	"
— du frère Côme	— <i>fratris Cosmi</i>		20	"
— de Rousselot	— <i>Rousselot</i>		20	"
— de Vicme	— <i>Vicme Austris</i>		10	"
Cédrat (écorce coupée)	<i>Cortex citreus sectus</i>		4	"
Cédron (semences)	<i>Simaba cedron (semen)</i>		50	"
— en coques	— — (<i>fructus</i>)		25	"
— coques vides	— — (<i>putamen vacuum</i>)		20	"
Ceintures abdominales	<i>Zona ad abdomen</i> (p. 263).			
— hypogastriques	— <i>ad imam partem ventris</i> (p. 263).			
Céleri (semences)	<i>Apium dulce (semen)</i>		3	"
Cellulose ou ligneux pur	<i>Cellulosa vel ligneum purum</i>	gram.		25
Cendre bleue anglaise	<i>Cineres caerulei anglici</i>		9	"
— — française	— — <i>gallici</i>		7	"
Cendres gravelées	— <i>clavellati</i>		2	"
Centaurée (plante)	<i>Erythraea centaurium (planta)</i>		3	"
— (mondée)	— — <i>mundata</i>		4	"
Céraine	<i>Ceraina</i>	gram.	1	25
Cérait de Galien	<i>Ceratium Galeni</i>		3	60
— à la rose pour les lèvres (codex)	— <i>rosam oleus ad labia</i>		8	"
Cerfeuil musqué (plante)	<i>Charophyllum odoratum (planta)</i>		5	"
Cérine	<i>Cerina</i>	gram.	1	25
Cerisier (écorce)	<i>Cerasi cortex</i>		3	"
Cérite (minerai de cerium)	<i>Cerita (solum cerii)</i>		32	"
Cerium réduit	<i>Cerium metallicum</i>	gram.	4	"
Cérule n ^o 1 entière	<i>Cerussa in placentis</i>		1	10
* — n ^o 1 en poudre	— <i>in pulverem resoluta</i>		1	20
— broyée n ^o 1 (v. blanc de cér.)	— <i>trita n^o 1</i>		1	"
Ceterach (doradille)	<i>Asplenium ceterach</i>		1	60
Cétine cristallisée pure	<i>Cetina crystall: pura</i>	gram.	"	40
Cétoine dorée	<i>Cetonia aurata</i>		"	"
Cétrarine	<i>Cetrarina</i>	gram.	2	50
Cévadille (semence)	<i>Veratrum sabadilla (semen)</i>		1	60

		kilo.	fr.
* Chamadrys	<i>Teucrium chamadrys</i>	1	20
— feuilles mondées	— — (<i>folia mundata</i>)	2	"
Chamaepitys	— <i>chamaepitys</i>	1	60
Chanvre cultivé (plante)	<i>Cannabis sativa</i> (<i>planta</i>)	2	"
+ — — (semences)	— — (<i>semen</i>)	"	70
— indien	— <i>indica</i>	8	"
* Charbon animal ordinaire	<i>Carbo animalis vulgaris</i>	"	40
— — en grains	— — <i>arenosus</i>	"	50
* — animal lavé à l'acide hydrochlorique	— — <i>purgatus acido chlorhydrico</i>	2	"
— animal lavé pur, ne cédant plus de chaux aux acides	— — <i>purus, calcem renuens acido</i>	24	"
— de liège	— <i>c subere</i>	24	"
— de peuplier en vrac	— <i>è populo nigra, cumulatim</i>	2	60
Chardon béni (plante)	<i>Cnicus benedictus</i> (<i>planta</i>)	1	20
— — (feuilles mondées)	— — (<i>folia mundata</i>)	1	60
— — (racines)	— — (<i>radix</i>)	3	"
— — (semence)	— — (<i>semen</i>)	5	"
— étoilé (plante)	<i>Centaurea calcitrapa</i> (<i>planta</i>)	1	60
— — (feuilles mondées)	— — (<i>folia mundata</i>)	2	"
— — (racine)	— — (<i>radix</i>)	3	"
* — Marie (plante)	<i>Carduus Marianus</i> (<i>planta</i>)	1	"
— — (semence)	— — (<i>semen</i>)	12	"
— Roland (plante)	<i>Erygium campestr</i> (<i>planta</i>)	2	40
— — (racine)	— — (<i>radix</i>)	1	"
Chardonnette (fleurs)	<i>Cinara cardunculus</i> (<i>flos</i>)	5	"
* Charpie anglaise n° 1, les 2 paq. de liv.	<i>Linamentum aaglicum n°s 1, 2 fasci</i>	16	"
— — n° 2, — —	— — n°s 2 — —	14	"
— ordinaire	— <i>vulgare</i>	3	50
— fine	— <i>egregium</i>	4	50
— surfine	— <i>optimum</i>	5	50
— longue à mèche	— <i>longam manipulatim</i>	12	"
Chausses à filtrer	<i>Liquatoria</i> (p. 347)		
Chausse-trappe (chardon étoilé)	<i>Centaurea calcitrapa</i>	1	60
* Chaux vive	<i>Calx viva</i>	"	25
— du marbre blanc	— <i>è marmore albo</i>	6	"
— sodée	— <i>cum sodi</i>	5	"
— des Vosges	— <i>Vogesa</i>	"	60
* Chélideine (plante)	<i>Chelidonium majus</i> (<i>planta</i>)	1	40
— — (racine)	— — (<i>radix</i>)	1	60
Chélidonine	<i>Chelidonia</i>	gram.	25
* Chêne (écorce)	<i>Quercus robur</i> (<i>cortex</i>)	"	60
— écorce coupée	— — <i>cortex sectus</i>	"	80
— (feuilles)	— — (<i>folia</i>)	1	60
Chênevis (semence)	<i>Cannabis sativa</i> (<i>semen</i>)	"	70
Chervi (semence)	<i>Siam sisarum</i> (<i>semen</i>)	4	50
Chèrefeuille (feuilles)	<i>Lonicera caprifolium</i> (<i>folia</i>)	1	60
— — (fleurs) du Midi	— <i>flos Meridianus</i>	2	"
— — (fleurs) de Paris	— — <i>Parisiensis</i>	5	"

		kilo.	fr.	c.
Chicorée (plante)	<i>Cichorium intybus</i> (planta)	1		
* — (feuilles mondées)	— — (<i>folia mundata</i>)	1	50	
— (racines mondées)	— — (<i>radix —</i>)		80	
Chicorée moka en paquets ronds . . .	<i>Radix cichorii tosta in fascicul: rotund:</i>		75	
— en semoule	— — — <i>arenosa</i>		70	
— en vase	— — — <i>canulatum</i>		70	
— enveloppée d'étain	— — — <i>involuta stanno</i>		90	
* Chiendent du Nord la grosse.	<i>Triticum repens boreale</i> 144.	3		
— — — — le kilo.	— — — —	1		
— — coupé	— — — <i>sectum</i>	1		
— — mondé et coupé	— — — <i>mund: sect:</i>	5		
— de Paris la grosse.	— — — <i>Parisiense</i> 144.	2	50	
— en petits paquets. le kilo.	— — — <i>in fasciculis</i>	1	50	
— pied-de-poule . la grosse.	<i>Panicum dactylon</i> 144.	2	20	
Chirette	<i>Gentiana chlorayta</i>			
Chloral	<i>Chloral</i> gram.	3		

Chlorates.

Chlorates.

Chlorate d'argent	<i>Chloras argenticus</i> gram.	60		
— de baryte	— <i>baryticus</i>	50		
— de chaux	— <i>calcicus</i>	60		
— de cuivre et de potasse	— <i>cuprico-potassicus</i>	16		
— de potasse pur	— <i>potassicus purus</i>	12		
— — — du commerce	— — <i> vulgaris</i>	4	80	
— de soude	— <i>sodicus</i>	80		
— de strontiane	— <i>stronticus</i>	60		
Chlorates en général	<i>Chlorates in universum</i>			

Chlore liquide pur (eau de chlore) . . .	<i>Chlorum solutum (aqua chlori)</i>	1		
Chlorhydrates (voy. Chlorures et Hydrochlorates).	<i>Chlorhydrates</i> (vide <i>Chlorureta</i> rel <i>hydrochlorates</i>).			
Chlorides (voy. Chlorures).	<i>Chloridi</i> (vide <i>Chlorureta</i>).			
Chloroforme	<i>Chloroformum</i>	16		
Chloroiodure mercurieux à 2 équiv.	<i>Chloroioduretum hydrargyrosum</i>	80		
— — — à équiv. égaux	— — <i>hydrargyrosum</i>	80		
— — — en cylindres	— — <i>hydrargyrosum</i>	100		
— — — mercurique de P. Boullay	— — <i>hydrargyricum</i>	100		
— — — de Liébig	— — <i>hydrargyricum</i>	120		
— — — de Lassaigrie	— — <i>hydrargyricum</i>	120		

Chlorures.

Chlorureta.

Chlorure d'aluminium anhydre	<i>Chloruret: aluminic: cæpers aque</i> . gram.	3		
— — — liquide à 12°	— — — <i>solutum 12°</i>	3	20	
* — d'antimoine concret (proto).	— — <i>stibicum concretum</i>	10		
— — — liquide —	— — — <i>solutum</i>	6		
— (per) d'antimoine	— (<i>per</i>) <i>stibicum</i> gram.	1		
— (sous) — p ^{re} d'Algaroth	— (<i>sub</i>) <i>pulvis Algaroth</i>	16		

		kilo.	fr.	c.
Chlorure d'argent	<i>Chloruretum argenticum</i>	gram.	"	35
— d'arsenic	— <i>arsenicum</i>		120	"
— de baryum pur	— <i>baryticum purum</i>		8	"
— de bismuth (heurre)	— <i>bismuthicum (lutgram)</i>		16	"
— (sous) de bismuth	— (<i>sub</i>) <i>bismuthicum</i>		18	"
— de brome	— <i>bromi</i>		40	"
— de cadmium	— <i>cadmicum</i>		60	"
— de calcium cristallisé	— <i>calcicum crystall.</i>		1	50
— — desséché	— — <i>siccatum</i>		1	50
— — fondu blanc	— — <i>fusum album</i>		8	"
— de carbone liquide (proto)	— <i>carbonic: fluid: (proto)</i>	gr.	3	50
— — cristal: (sesqui)	— — <i>crystal: sesqui</i>		"	50
— — (per) liquide	— (<i>per</i>) <i>carb: fluidum</i>		3	50
— de chaux titrant 100°	<i>Hypochloris calcicus vim habens 100°</i>		"	65
— de cobalt liquide	<i>Chloruretum cobalticum solutum</i>		50	"
— — cristallisé	— — <i>crystall:</i>		100	"
— de chrome sublimé	— <i>chromic: sublimat:</i>	gram.	"	50
— de cuivre (proto)	— <i>cuprosum</i>		50	"
— — (deuto) cristall.	— <i>cupricum crystall:</i>		10	"
— d'étain (proto) (sel d'étain)	— <i>stannosum (sal stannosus)</i>		3	20
— — (deuto) (oxymuriate)	— <i>stannicum (oxyurias)</i>		3	60
— — — anhydre (liqueur de Libavius)	— — <i>expers aquæ (liquor Libavii)</i>		60	"
— (proto) de fer desséché	— <i>ferrosium siccatum</i>		6	"
— (per) de fer sec	— <i>ferricum siccum</i>		6	"
— — — liquide à 30°	— — <i>solutum 30°</i>		5	"
— — — sublimé	— — <i>sublimat:</i>		80	"
— de fer ammoniacal (fleurs martiales)	— <i>ferrosium ammoniacum (flos martialis)</i>		12	"
— de glucinium anhydre	— <i>glucinii expers aquæ</i>	gram.	3	"
— d'iode	— <i>iodicum</i>		64	"
— de magnésium fondu	— <i>magnesium fusum</i>		10	"
— — cristallisé	— — <i>crystall:</i>		10	"
— — anhydre	— — <i>expers aquæ</i>	gr.	2	"
— de manganèse cristallisé	— <i>manganicum crystall:</i>		20	"
— — pour les arts	— — <i>ad artes</i>		4	"
— (proto) de mercure sublimé (mercure doux)	— <i>hydrargyrosium sublimatum (hydrargyr: dulce)</i>		9	50
— (proto) lavé et porphyrisé	— <i>hydrargyrosium lotum</i>		9	50
— — à la vapeur	— — <i>vapore</i>		9	50
— — précipité blanc	— <i>hydrargyros: precip: alb:</i>		9	"
— (deuto) de mercure (sublimé corrosif)	— <i>hydrargyricum (sublimatus corrosivus)</i>		8	"
— de mercure ammoniacal cristall. (sel alenbroth)	— <i>hydrargyricum ammoniacum crystall:</i>		24	"
— de mercure ammoniacal (précipité blanc des Allemands)	— <i>hydrargyricum ammoniacum (precipitatum album germanorum)</i>		24	"
— de mercure et morphine	— <i>hydrargyro-morphic:</i>	gram.	"	80

		kilo.	fr.	c.
Chlorure de nickel cristallisé. . . .	<i>Chloruretum nicolicum crystall:</i>	100	"	"
— d'or pur	— <i>auricum purum.</i> . . . gram.	2	50	"
— d'or et de sodium cristallisé (codex)	— <i>aurico-sodicum crystallinum (codex).</i> . . . gram.	2	50	"
— d'or et de potassium.	— <i>aurico-potassium.</i> . . . —	3	"	"
— d'oxyde de sodium liquide.	<i>Hypochloris sodicus solutus</i>	"	80	"
— de palladium desséché	<i>Chloruretum palladicum.</i> gram.	4	"	"
— — liquide	— — <i>solutum.</i> —	1	25	"
— de phosphore (proto	— <i>phosphorosum.</i>	80	"	"
— — (per)	— <i>phosphoricum.</i>	80	"	"
— de platine sec	— <i>platinicum siccum.</i> . . gram.	1	"	"
— — et d'ammoniaque	— <i>platinico-ammonic:</i> . . —	"	90	"
— — et de potassium.	— — <i>potassic:</i>	1	"	"
— — et de sodium	— — <i>sodicum.</i>	1	"	"
— de plomb cristallisé.	— <i>plumbicum cryst:</i>	20	"	"
— — précipité	— — <i>precipitatum.</i>	10	"	"
— de potassium purifié.	— <i>potassicum purificatum.</i> . . .	3	20	"
— — ordinaire	— — <i>vulgare.</i>	2	"	"
— — fondu.	— — <i>fusum.</i>	12	"	"
— de silicium.	— <i>silicium.</i> gram.	2	"	"
— de sodium pur	— <i>sodicum purum.</i>	3	"	"
— — — fondu	— — — <i>fusum.</i>	8	"	"
— — — décrépité	— — — <i>decrepitatum.</i>	1	"	"
— — (sel gemme)	— — — <i>sal fossilis.</i>	"	80	"
— de soufre (proto et per)	— <i>sulphuros: et sulphuricum.</i> . . .	12	"	"
— de strontium pur	— <i>stronticum purum.</i>	10	"	"
— — ordinaire	— — <i>vulgare.</i>	2	"	"
— de titane anhydre.	— <i>titanic: ex pers aque.</i> gram.	1	25	"
— d'uranium	— <i>uranicum.</i>	100	"	"
— de zinc distillé	— <i>zincicum stillatum.</i>	40	"	"
— — — solide	— — — <i>fusum.</i>	10	"	"
— — — liquide à 40°	— — — <i>solutum 40°.</i>	3	"	"
— de zirconium.	— <i>zirconicum.</i> gram.	3	"	"
Chlorures en général.	<i>Chlorureta in universum.</i>			

Chocolats Menier, aliment ^{re} (p. 637).	<i>Chocolata dicta Menier alimentaria.</i>			
— — — médicaux (p. 639).	— — — <i>medicata.</i>			
— — — sans nom Menier (p. 640).	— — — <i>sine nomine Menier.</i>			
Chocolatières	<i>Instrumenta ad chocol: parand:</i> (p. 343).			
Cholestérine.	<i>Cholesterina.</i> gram.	5	"	"
Christe marine.	<i>Crytuum maritimum (planta).</i>	6	"	"

Chromates.

Chromates.

Chromate (bi) d'ammoniaque.	<i>Chromas (bi) ammonicus.</i>	48	"	"
— d'argent	— <i>argenticus.</i> gram.	"	50	"
— de baryte	— <i>baryticus.</i>	30	"	"
— de chaux.	— <i>calcicus.</i>	30	"	"
— cuivre liquide	— <i>cupricus solutus.</i>	30	"	"

		kilo.	fr.	c.
Chromate enivre cristallisé	<i>Chromas cupricus crystallinus</i>	160	»	»
— de fer (minerai de chrome) —	<i>ferricus (primitivè chromi)</i>	1	»	»
— de manganèse	<i>manganicus</i>	80	»	»
— de mercure	<i>hydrargyricus</i>	64	»	»
— de plomb pur	<i>plumbicus purus</i>	18	»	»
— — fondu	— <i>fusus</i>	24	»	»
— de potasse neutre pur	<i>potassicus neuter purus</i>	10	»	»
* — — jaune ordin.	— <i>flavus vulgaris</i>	6	»	»
— (bi) de potasse rouge pur	(<i>bi</i>) <i>potassic: ruber purus</i>	9	»	»
* — — — ordinaire	— <i>vulgaris</i>	3	50	»
— de soude	<i>sodicus</i>	35	»	»
— de strontiane	<i>stronticus</i>	30	»	»
— d'urane	<i>uranicus</i>	150	»	»
Chromates en général.	<i>Chromates in universum</i> .			
Chrome, métal	<i>Chromum, metallum</i> gram.	3	»	»
Chrysanthème (plante).	<i>Chrysanthemum (planta)</i>	4	»	»
Cicufine ou conicine.	<i>Cicutina seu conicina</i> gram.	1	50	»
Cigares de belladone. . . . le cent.	<i>Tabi fumifici belladonæ</i> cent.	5	»	»
— de jusquiame —	— — <i>hyoscyami</i> —	5	»	»
— de stramonium. . . . —	— — <i>stramonii</i> —	5	»	»
Cigarettes arsenicales boîte.	<i>Tabali fumifici arsenici</i> py.cis.	1	25	»
— de belladone. . . . —	— — <i>belladonæ</i> —	1	25	»
— camphrées —	— — <i>camphorati</i> —	»	60	»
— iodées —	— — <i>iodati</i> —	1	25	»
— de jusquiame —	— — <i>hyoscyami</i> —	1	25	»
— de stramonium. . . . —	— — <i>stramonii</i> —	1	25	»
Cigué (plante).	<i>Conium maculatum (planta)</i>	1	40	»
— (feuilles mondées) —	— — (<i>folia mundata</i>)	2	»	»
— (semence).	— — (<i>semen</i>)	2	20	»
Cinabre (sulfure rouge de mercure).	<i>Cinnabaris (sulphuretum hydrargyri)</i>	14	»	»
— d'antimoine de Strohl. . . . —	— <i>stibica Strohl</i>	32	»	»
Cinchonine cristallisée	<i>Cinchonina crystallina</i> gram.	»	20	»
Cinq racines	<i>Species diuretica</i>	1	40	»
* Cire blanche, 1 ^{re} qualité, en plaques.	<i>Cera alba optima discis</i>	6	50	»
— — — en grains. . . . —	— — <i>arenosa</i>	7	50	»
— jaune	<i>flava</i>	6	»	»
— végétale, blanche.	<i>ex arbustis alba</i>	3	20	»
Cires à cacheter.		Cera ad signandum.		
Cire à cacheter, bâtons ronds n ^{os} 4.	<i>Cera ad signandum, baculis rotund: n^{os} 4.</i>	2	10	»
— — — — — 6. . . . —	— — — — — 6.	2	30	»
— — — — — 8. . . . —	— — — — — 8.	2	80	»
* — — — — — plats n ^o 10. . . . —	— — — — — <i>planis n^{os} 10.</i>	3	40	»
— — — — — 12. . . . —	— — — — — 12.	4	50	»
— — — — — 14. . . . —	— — — — — 14.	5	50	»
— — — — — 16. . . . —	— — — — — 16.	6	80	»
— — — — — 18. . . . —	— — — — — 18.	7	50	»

		kilo.	fr.	c.
Cire à cacheter, bâtons plats n° 20.	<i>Cera ad signandum, baculis planis n° 20.</i>		8	50
— — — — 24.	— — — — 24.		11	50
— — — — 30.	— — — — 30.		13	50
— — — — 32.	— — — — 32.		15	50
— superfine de France	— — — — <i>per egregia Gallica.</i>		19	50
* Cire à giberne 1 ^{re} qualité, de Sauvè :	<i>Cera ad perum militarem Sauvè :</i>			
en bâtons de 10 gram.	— — — — <i>baculis.</i>		12	50
en pastilles 5 — — — —	— — — — <i>pastillis.</i>		12	50
— — — — ordin: forme boutons.	— — — — <i>vulgaris, fibulâ.</i>		4	50
Cire ou goudron ordinaire à bouteilles.	<i>Cera seu resina ad lagenas vulgaris.</i>		25	50
* — — — — demi-fine — — — —	— — — — <i>subegregia.</i>		30	50
— — — — superfine octogone.	— — — — <i>peregregia.</i>		80	50

Citrates.

Citrates.

Citrate d'argent	<i>Citrus argenticus</i>	gram.	50	
— de baryte	— <i>baryticus</i>		45	
— de bismuth.	— <i>bismuthicus</i>		60	
— de caféine	— <i>caffèina</i>	gram.	2	
— de chaux pur.	— <i>calcicus purus</i>		10	
— de fer (proto) desséché	— <i>ferricus siccus</i>		26	
— — — — (sesqui) liquide à 50°	— <i>ferricus solutus 50°</i>		12	
* — — — — en paillettes.	— — — — <i>bracteolis</i>		16	
— — — — ammoniacal.	— — — — <i>ammoniacus</i>		16	
— — — — et de magnésie.	— — — — <i>magneticus</i>		24	
— — — — et de manganèse	— — — — <i>manganicus</i>		24	
— — — — et de potasse	— — — — <i>potassicus</i>		16	
— de fer (sesqui) et de quinine.	— — — — <i>quinicus</i>	gram.	20	
— de magnésie médicinal.	— <i>magneticus medicatus</i>		9	
— de mercure.	— <i>hydrargyricus</i>		40	
— de morphine	— <i>morphicus</i>	gram.	1	
— de plomb.	— <i>plumbicus</i>		24	
— de potasse	— <i>potassicus</i>		10	
— de quinine cristallisé	— <i>quinicus crystall.</i>	gram.	50	
— de soude.	— <i>sodicus</i>		10	
— de strychnine.	— <i>strychnicus</i>	gram.	1	
— de zinc	— <i>zincicus</i>		40	
Citrates en général.	<i>Citrates in universum.</i>			

* Citron (écorce).	<i>Malum citreum (corticula)</i>		1	80
— zestes frais.	— <i>(sequen tenuiculam recens).</i>		2	40
Citronnelle (plante)	<i>Artemisia abrotanum (planta)</i>		1	40
Civette pure.	<i>Uicerra civetta pura</i>	gram.	2	
Clémalite (plante)	<i>Clematis vitalba</i>		1	40
Cloportes.	<i>Oniscus asellus</i>		3	60
Clous fumants.	<i>Trochisci fumiferi</i>		8	
Clysoléides	<i>Clysters dicti clysoléides (p. 253).</i>			
Clyso-poches.	— — <i>clyso-poches (p. 253).</i>			
Clyso-pompes.	— — <i>clyso-pompes (p. 251).</i>			

		kilo.	fr.	c.
Collection de géologie	<i>Collectanea geologica</i> (p. 501).			
— d'histoire naturelle.	— <i>historiarum naturalium</i> (p. 502).			
— de minéralogie.	— <i>mineralogica</i> (p. 500).			
— de paléontologie (fossiles).	— <i>palaeontologica</i> (p. 501).			
Colliers anodins en ambre jaune	<i>Torques anodynæ à succino flavo. duodecim:</i>		12	..
— — en ivoire.	— — <i>ex ebore</i>		9	..
— — en os (p. 346)	— — <i>ex ossibus</i>		3	60
Collodion simple	<i>Collodium simplex</i>		8	..
— cantharidal	— <i>cum cantharidibus</i>		40	..
— élastique	— <i>elasticum</i>		8	..
— normal	— <i>normale</i>		10	..
— sensibilisé.	— <i>sensibile factum</i>		16	..
Collyre de Lanfranc	<i>Collyrium Lanfranci</i>		3	..
Colocynthine	<i>Colocynthia</i> gram.		5	..
Colombine	<i>Columbina</i>		6	..
Colombo (racine)	<i>Cocculus palmatus (radix)</i>		3	20
* Colophane (arcanson)	<i>Colophonia</i>	40
— purifiée.	— <i>purificata</i>	54
— en bâtons.	— <i>baculis</i>		1	60
Coloquintes ordinaires	<i>Colocynthis fructus promiscui</i>		5	..
* — choisies	— — <i>selecti</i>		8	..
Columbium (tantale).	<i>Columbium tantalum</i> gram.	
Colza (semence).	<i>Brassica oleifera (semen)</i>		1	20
Composition bleue de France	<i>Compositio cerulea Gallica</i>		1	80
Compositeurs à imprimer les étiquettes.	<i>Instrumenta ad inscriptiones</i> (p. 353).			
Compresses pour cautères, le paquet.	<i>Splenu ad fonticulos</i> fasci.		..	50
— Leperdriel	— Leperdriel	60
* Concombres sauvages (semence).	<i>Momordica elaterium (semen)</i>		3	..
— — (racine)	— — <i>(radix)</i>		12	..
Confection alkerués	<i>Confectio alkermes</i>		8	..
— d'hyacinthe.	— <i>de hyacintho</i>		10	..
— hamech.	— <i>hamech</i>		9	..
Confiserie.	<i>Res que sunt dulcissimi</i> (p. 644).			
Conicine (conéine, cicutine)	<i>Conicina (conina, ciculina)</i> gram.		1	50
Conserve d'ache.	<i>Conserve apii</i>		4	50
— d'airelles.	— <i>myrtilli bacca</i>		8	..
— d'angélique.	— <i>angelica</i>		5	..
— d'année	— <i>inula campana</i>		4	50
— de casse	— <i>cassia</i>		12	..
— de cloportes	— <i>millepedum</i>		4	..
— de cynorrhodons	— <i>cyrosbati</i>		8	..
— de genièvre.	— <i>juniperi bacca</i>		3	..
— de pruneaux	— <i>pruni passi</i>		4	..
— de roses rouges.	— <i>rosa rubra</i>		8	..
— de tamarin	— <i>tamarindi</i>		5	..
Consoude (plante)	<i>Symphytum consolida (planta)</i>		1	60
* — (racine).	— — <i>(radix)</i>	80
Contragerva (racine) (rare).	<i>Dorstenia contragerva</i> —
Copahivate de fer	<i>Copahivas ferricus</i> gram.		..	20

		kilo.	fr.	c.
* Copal (résine) dur.	<i>Rhois copallini resina dura</i>		10	..
— — (mondé).	— — — <i>mundata</i>		11	..
— — demi-dur	— — — <i>semi-dura</i>		5	..
— — tendre.	— — — <i>friabilis</i>		3	..
Coq des jardins, balsamite odorante.	<i>Balsamita suarcolens</i>		3	..
* Coques de cacao grabelées	<i>Tegmina cacao cribrata</i>	30
— — non grabelées	— — <i>non cribrata</i>	25
— du Levant	<i>Menispermum cocculus (fructus)</i>		1	60
Coquelicot (capsules de)	<i>Papaver rhæas (fructus)</i>		2	..
— — (plante)	— — (<i>planta</i>)		1	60
* — — (fleurs du Midi).	— — (<i>flos meridionalis</i>)		5	..
— — (fleurs de Paris).	— — (<i>— Parisiensis</i>)		6	..
Coquelourde. Anémone pulsatile	<i>Anemone pulsatilla (folia)</i>		1	40
Coquilles d'or lin douz.	<i>Testa cum auro egregio</i>		4	80
— d'argent	— — <i>argento</i>		1	80
Corail blanc (<i>très-rare</i>).	<i>Corallium album</i>		16	..
* — rouge	— <i>rubrum</i>		3	20
Coralline blanche	<i>Corallina alba</i>		1	50
— noire (mousse de Corse)	— <i>nigra (helminthocorton)</i>		1	20
Coriandre (semence).	<i>Coriandrum sativum (semen)</i>	80
— couverte.	— — <i>lectum saccharo</i>		3	20
* Corne de cerf blanche râpée.	<i>Cornu cerri (rasura alba)</i>		1	20
— — grise	— — (<i>cinerea</i>)		1	40
— — calcinée vraie.	— — <i>ustum verum</i>		3	80
— — — frochisquée vraie.	— — — <i>tochiscis rerum</i>		6	..
— — — (os calcinés).	— — — (<i>ossa usta</i>)	60
Costus arabe (manque).	<i>Costus arabicus (deest)</i>
Coton cardé.	<i>Gossipii lanugo pectita</i>	6 fr. à	10	..
— poudre	— — <i>fulminea</i>		80	..
— pour collodion.	— — <i>ad collodion</i>		36	..

Couleurs en écailles.**Colores squamis ad dulciarios.**

Bleu végétal.	<i>Ceruleum herbidum</i>	31 gram.	5	..
Jaune —	<i>Flavum</i> —	—	4	..
Violet —	<i>Violaceum</i> —	—	3	50
Vert —	<i>Viride</i> —	—	4	..
Couleurs fines pour peinture à l'huile et à l'aquarelle	<i>Colores egregii ad picturam cum oleo et aquâ (p. 607).</i>			
Gouperose blanche (sulfate de zinc).	<i>Chalcantum album (sulphas zincicus)</i>	40
— bleue (sulfate de cuivre).	— <i>ceruleum (sulphas cupricus)</i>		1	10
— verte (sulfate de fer).	— <i>viride (sulphas ferrosus)</i>	15
* — — refonte.	— — <i>iterum crystall.</i>	20
— — façon Beauvais	— — <i>modo Bellovacii</i>	30
— — Beauvais.	— — <i>Belloracum</i>	40
Coussins à air	<i>Pulvini turgescentes aere (p. 268 et 270).</i>			
Couso (fleurs). Kouso	<i>Brayera anthelmintica (flos)</i>		20	..
Grac (blanc de Meudon) la barrique.	<i>Creta seu album Moduni</i>		14	..

			kilo.	fr.	c.
Craie (blanc de Meudon)	100 pains.	<i>Creta seu album Moduni.</i>	100 placenta.	1	50
— de Briançon (talc entier)	— <i>Brigautii (talcum)</i>	"	60
— — en poudre	— — <i>trita</i>	"	50
— lavée	— <i>lota</i>	1	"
— — en trochisques	— — <i>trochiscis</i>	1	40
— précipitée	— <i>precipitata</i>	2	50
— verte à billard grosse.	— <i>viridis ad billard</i>	2	40
— camphrée	— <i>camphorata</i>	4	"
— mercurielle	— <i>cum hydrargyro</i>	20	"
Crayons de sulfate de cuivre	<i>Graphia à sulfate cuprico</i>	10	"
Créatine	<i>Creatina</i> gram.	12	"
Crème de tartre entière grabelée.	<i>Creomor tartari cribratus</i>	3	60
— — soluble par mélange.	— — <i>solubilis per micturam</i>	5	50
— — — (Soubeiran).	— — — (Soubeiran)	7	"
Créosote	<i>Creosotum</i>	24	"
* Cresson de fontaine frais (au cours).	<i>Nasturtium officinale recens</i>	"	"
— — sec.	— — <i>siccum</i>	4	"
* — de Para (plante)	<i>Spilanthus oleraceus sicca</i>	6	"
— — (sommités)	— — (<i>summa</i>)	10	"
— des prés	<i>Cardamina pratensis</i>	2	"
Cristal minéral (sel de nitre fondu)	<i>Sal nitricus fusus</i>	2	"
Cristaux de soude (carbonate)	<i>Carbonas sodicus crystallinus</i>	3	40
— de tartre rouge pour teinture.	<i>Crystalli tartarici rubri ad tincturam</i>	3	10
— — gris	— — <i>cinerei</i>	3	10
Crocus metallorum	<i>Orysulphuretum stibii</i>	1	60
Croisette velue (plante)	<i>Valentia cruciata (planta)</i>	2	"
Croton tiglium (semence)	<i>Croton tiglium (semen)</i>	5	"
Cubèbe (poivre)	<i>Piper cubeba</i>	7	"
Cubébine	<i>Cubebina</i> gram.	5	"
Cudbeard (orscille en poudre)	<i>Rocelle color tritas</i>	4	"
Cuivre laminé (feuilles minces)	<i>Cuprum laminatum</i>	7	"
Cuivre et zinc laminés pour plaques galvaniques.	<i>Cuprum et zincum laminis ad chartas galvanicas</i>	5	50
Cuivre en tournure	<i>Cupri rasura</i>	6	"
— en lames. la lame.	— <i>laminae</i> una.	"	30
— en poudre	— <i>pulvis</i>	12	"
— préparé en limaille	— <i>scobis</i>	10	"
— réduit par l'hydrogène	<i>Cuprum coactum ope hydrogenii</i>	40	"
* Cumin de Malte	<i>Cuminum cyminum</i>	1	40
— noir	<i>Nigella sativa</i>	2	80
Curacao jaune mondé	<i>Citrei vulgaris flavi corticula mundat</i>	3	"
— — ordinaire	— — — <i>vulgaris</i>	1	20
— — zesté	— — — <i>segmen tenuissimum</i>	2	40
— de Hollande	— — <i>Batavici corticula</i>	4	"
— rouge mondé	— — <i>rubri</i> — <i>mundat</i>	3	"
— — ordinaire	— — — <i>vulgaris</i>	1	20
— vert mondé	— <i>vulgaris viridis corticula mundat</i>	3	"
— — ordinaire	— — — <i>vulgaris</i>	1	20
— — zesté	— — — <i>segmen tenuissimum</i>	2	40

		kilo.	fr.	c.
Curare de l'Orénoque.	<i>Curare</i>		"	"
Curcuma (racine).	<i>Curcuma tinctoria (radix)</i>		1	"
Cuscuta (plante).	<i>Cuscuta epithymum (planta)</i>		2	"
Cyanate de potasse.	<i>Cyanas potassicus</i>	gram.	"	25
Cyanhydrargyrate d'iodure de potass.:.	<i>Cyanhydrargyras iodureti potassici</i> —		"	50
Cyanoferrures, Hydroferrocyanates.	<i>Cyanoferr.</i> (vide <i>Hydroferrocyanates</i>).			

Cyanures.**Cyanureta.**

Cyanure d'argent	<i>Cyanuretum argenticum</i>	gram.	"	35
— de calcium	— <i>calcium</i>		100	"
— cuivreux	— <i>cuprosum</i>		80	"
— cuivrique.	— <i>cupricum</i>		60	"
— de fer pur (ferroso-ferrique)	— <i>ferroso-ferricum purum</i>		30	"
— d'iode	— <i>iodicum</i>	gram.	3	50
— de mercure.	— <i>hydrargyricum</i>		36	"
— basique de mercure	— <i>bihydrargyricum</i>		100	"
* — d'or (proto).	— <i>aurosium</i>	gram.	7	"
— — (per).	— <i>auricum</i>	—	7	"
— de plomb.	— <i>plumbicum</i>		60	"
— de potassium pour les arts.	— <i>potassicum ad artes</i>		10	"
* — — — pur fondu.	— <i>fusum purum</i>		26	"
— — — de Wiggers	— <i>modo Wiggers</i>		60	"
+ — rouge de potassium et fer.	— <i>rubrum potassico-ferricum</i>		10	"
— — — — pur.	— — — <i>purum</i>		20	"
* — jaune — — — pur.	— <i>flavum potassico-ferrosium</i>		4	80
— — — — pur.	— — — <i>purum</i>		8	"
— — — — liquide à 20°.	— <i>solutum 20°</i>		2	"
— de sodium	— <i>sodicum</i>		40	"
— de zinc.	— <i>zincicum</i>		40	"
Cyanures en général.	<i>Cyanureta in universum</i> .			
Cyclamen (racine).	<i>Cyclamen europæum (radix)</i>		30	"
Cymbalaire (plante)	<i>Linaria cymbalaria (planta)</i>		2	40
* Cynoglosse (plante)	<i>Cynoglossum officinale (planta)</i>		1	20
— (racine).	— — — <i>(radix)</i>		1	60
— (écorce de racine)	— — — <i>(radicis cortex)</i>		4	"
Cynorrhodons (fruits secs du).	<i>Rosa canina (siccifructus)</i>		1	60
Cyprés (noix de).	<i>Cupressus sempervirens (nux)</i>		1	20

D

Daphné gnidium (bois).	<i>Daphne gnidium (lignum)</i>		2	20
— — — (écorce) petits paq.	— — — <i>(cortex) in fasciculis</i>		2	20
* — — — — en vrac.	— — — <i>cumulatim</i>		1	20
— — — (semence).	— — — <i>(semen)</i>		10	"
— lauréole (plante)	— <i>laureola (planta)</i>		3	"

		kilo.	fr.	c.
Daphné mézérion (bois de).	<i>Daphne mezereum</i> (lignum).		6	..
* — — (écorce).	— — (cortex).		8	..
Dattes	<i>Dactyli</i>		2	..
Daturine	<i>Daturina</i> gram.		40	..
* Daucus du pays (carotte sauvage).	<i>Daucus carota</i>		1	60
— de Crète.	<i>Athamantia cretensis</i>		30	..
Delphine	<i>Delphina</i> gram.		4	..
Dentelaire (racine).	<i>Plumbago europæa</i> (radix).		2	40
Dépilatoire des Turcs, ou Rusma	<i>Drosera Turcicus seu Rusma</i>		6	..
— de Boudet	— Boudet		4	..
Dextrine	<i>Dextrina</i>		1	20
Diablotins stimulants.	<i>Pastilli stimulantis</i>		50	..
Diachylon gommé	<i>Diachylum gummatum</i>		4	..
Diagrède (scammonée).	<i>Diacrydium</i>		80	..
Diastase	<i>Diastasis</i> gram.		2	..
Dictame blanc (racine).	<i>Dictamnus albus</i> (radix)		1	80
— de Crète.	<i>Origanum dictamnus</i>		8	..
Digitale fleurs	<i>Digitalis purpurea</i> (flos)		2	60
— (plante).	— — (planta)		1	..
* — (feuilles mondées).	— — (folia mundata)		1	20
— (racine).	— — (radix)		2	60
— (semence).	— — (semen) le paquet.		..	50
Digitale brune	<i>Digitalina imperfecta</i> gram.		..	80
— pure	— pura —		5	..
Diosma crenata (buchu)	<i>Diosma crenata</i> (buchu)		6	..
Dolomie, roche magnésienne.	<i>Carbonas calcico-magnesiæ nativus</i>		1	..
Dompte-venin (racine).	<i>Asclepias vincetoxicum</i> (radix)		1	20
Doradille (plante).	<i>Asplenium ceterach</i> (planta)		1	60
Doronic (racine).	<i>Doronicum arnica</i> (radix)		2	40
Douce-amère (feuilles).	<i>Solanum dulcamara</i> (folia)		1	80
— tiges coupées	— — caules secti	70
— — coupées et fendues.	— — secti et fissi	80
— — entières.	— — integri	60

Dragées médicinales.

Globi medicinales.

Dragées de lactate de fer à 5 cent.	<i>Globi cum lactate ferroso 5 cent:</i>	14	..
— d'aloès à 10 centigr.	— — <i>aloe 10 cent:</i>	10	..
— d'anis.	— <i>anis:</i>	3	20
— au calomel à 5 centigr.	— <i>cum calomel 5 cent:</i>	10	..
— au copahu	— — <i>copaivâ</i>	10	..
— au fer réduit à 5 centigr.	— — <i>ferro coacto 5 cent:</i>	30	..
— de proto-iodure de fer à 5 cent.	— — <i>iodureto ferroso 5 cent:</i>	36	..
— de rhubarbe à 10 centigr.	— — <i>rheo 10 cent:</i>	24	..
— de santonine à 2 1/2 centigr.	— — <i>santoninâ 25 milligr:</i>	24	..
— de sulfate de quinine à 5 cent.	— — <i>sulfate quinico 5 cent:</i>	180	..
— vermifuges (semen-contre-couvert)	— <i>contra vermes (semen contra saccharo lectum).</i>	3	20
— (Voy. aussi Granules).	— (Vide Granulos).		

		kilo.	fr.	c.
Dragées médicamenteuses (voy. aux <i>Globi medicati</i> (vide <i>Medicamina pri-</i> <i>Médicaments spéciaux</i>), <i>rata</i>).				
— des confiseurs.	— <i>dulciorum</i> (p. 544).			

E

Eaux spiritueuses
et eaux composées.Aque cum spiritu vini
et aque compositæ.

Eau d'Alibour.	<i>Aqua Alibour</i>	litr.	1	75
— d'arquebusade (alcool. vulnér.)	<i>Spiritus vulnerarius</i>	—	3	50
— d'arquebuse de Theden.	<i>Aqua Thedeni</i> <i>v^o</i> <i>vulnera sclopeto</i>	—	3	"
— de baryte.	— <i>barytica</i>	—	6	"
— de Bouferme (teinture).	— <i>Bouferme</i>	—	8	"
— de Botot.	— <i>Botot</i>	—	5	"
— camphrée.	— <i>camphorata</i>	—	"	50
— de chaux.	— <i>calcaria</i>	—	"	50
— céleste.	— <i>celestis</i>	—	1	"
— de chlore.	<i>Chlorum solutum aqua</i>	—	1	"
— de Cologne, n ^o 1.	<i>Aqua Coloniensis n^o 1</i>	—	5	"
— — la boîte de 6 rouleaux.	— — <i>pyris 6 lagunculas rapiens</i> .	—	5	"
— — la boîte de 12 1/2 roul.	— — — <i>12 semi laguncul. cap:</i>	—	5	50
— de cuivre.	— <i>ad polituram cupri</i>	litr.	"	40
— étherée camphrée.	— <i>ætherea camphorata</i>	—	1	"
— forte (voy. Acide azotique).	<i>Acidum nitricum</i>	—	"	80
— de goudron.	<i>Aqua picis nautica</i>	—	"	40
— hémostatique de Pagliari.	— <i>hemostatica Pagliari</i>	—	1	50
— d'iode.	— <i>iodata</i>	—	1	20
— de Javelle rose ou blanche.	<i>Hypochloris potassicus rosens vel albus</i>	—	"	15
— de Luce.	<i>Liquor r. ammoniæ et oleo succini</i>	—	10	"
— de mélisse des Carmes.	<i>Aqua carmelitana</i>	litr.	5	"
— — la boîte de 6 rouleaux.	— — <i>pyris 6 lagunculas cap:</i>	—	2	50
— — de 12 —	— — — <i>12 — —</i>	—	5	"
— mère des sodes de varechs.	<i>Liquor residuus è sodâ furorum</i>	—	8	"
— oxygénée à 10 volumes.	<i>Aqua oxygenata 10 volumina</i>	—	60	"
— de Rabel (alcool sulfurique).	<i>Alcohol sulphuricum</i>	—	4	"
— régale pure (en 2 flacons).	<i>Acidum nitro-muriaticum</i>	—	3	"
— de la reine de Hongrie.	<i>Aqua regine Hungariorum</i>	—	5	"
— seconde (alcaline).	<i>Solutio potassica tenuior</i>	litr.	"	40
* — — (acide).	<i>Acidum nitricum 18^o</i>	—	"	70
— sédative Raspail.	<i>Aqua sedativa Raspail</i>	—	"	50
Eau-de-vie allemande.	— <i>vita germanica</i>	—	8	"
— — camphrée.	— — <i>camphorata</i>	—	2	40
— — de gayac.	<i>Tinctura guayaci</i>	—	3	"
— — de lavande (alcoolat).	<i>Spiritus lavandulæ</i>	—	4	"
— — — ambrée.	— — <i>ambræ suffitus</i>	—	5	"
Eau vulnéraire blanche.	— <i>vulnerarius</i>	—	3	50

Eau vulnéraire rouge.	<i>Tinctura vulneraria</i>	litre.	fr.	c.
			3	50
(Pour les autres eaux spiri- tueuses, voyez Alcoolats ou Teintures.)	(For the other spirituus extracts, see Alcohols or Tinc- tures.)	(En cuanto à las otras aguas espirituosas, véase Alcohols ó Tinturas.)		

Eaux distillées.

Aque stillatitiae.

Eau distillée (simple)	<i>Aqua stillatitia simplex</i>	litre.		20
— d'amandes amères.	— <i>amygdalarum amara</i>	—	1	50
— d'anis	— <i>anis officinalis</i>	—	1	"
— d'absinthe	— <i>absinthii</i>	—	1	"
— d'acore.	— <i>acori veri</i>	—	1	"
— d'angélique.	— <i>angelica</i>	—	1	"
— d'armoise.	— <i>artemisia</i>	—	1	"
— de bluets.	— <i>cyani</i>	—	1	"
— de bourrache	— <i>borraginis</i>	—	1	"
— de bourgeons de sapin	— <i>gemmarum abietis</i>	—	1	25
— de camomille	— <i>anthemidis nobilis</i>	—	1	"
— de cannelle de Chine.	— <i>cinnamomi Sinensis</i>	—	2	"
* — — de Ceylan	— — <i>Zeylanici</i>	—	4	"
— de cascarille.	— <i>cascarilla</i>	—	2	"
— de cerises noires	— <i>cerasi nigri</i>	—	1	50
— de fenouil	— <i>feniculi dulcis</i>	—	1	"
— de fleurs d'oranger de Paris.	— <i>floris aurantii Parisiensis</i>	—	2	50
— — les 24 litres en 2 bout. clissées en osier.	— — — <i>24 litra 2 lagenis tectis craticulâ</i>	—	54	"

(Les inconvenients attaches aux vases en cuivre nous ont fait renoncer à expédier l'eau de fleurs d'oranger de Paris en estagnons; nous avons remplacé l'estagnon par deux bouteilles clissées en osier, représentant la même contenance, et, de même que pour le vase de cuivre, les 2 bouteilles sont comprises dans le prix des 24 litres.)

(The inconveniences attending on copper jars have induced us to give over sending orange flower water from Paris in vases; we have replaced them by two bottles covered with wicker-work representing the same quantity, and, like the copper vessel, the two bottles are comprised in the price of the twenty-four litres.)

(Los inconvenientes que ofrecen las vasijas de cobre nos han hecho renunciar à espèdir el agua de flor de naranja de Paris de ese modo; las hemos reemplazado por dos botellas guarnecidas de mimbre, que representan el mismo contenido; y, como sucede con la vasija de cobre, las dos botellas se hallan comprendidas en el precio de los 24 litros.)

Eau de fleurs d'oranger de Grasse :	<i>Aqua floris aurantii Grassensis :</i>			
Première qualité	n ^{os} 1 l'estagnon.		42	"
Deuxième —	n ^{os} 2 —		36	"
en sacoches, la caisse de 12.	<i>in lagenulis</i> pyxis 12.		10	"
1 2 — — de 24.	<i>in semi-lagenulis</i> — 24.		10	50
— — — de 12.	— — — 12.		5	50
— de girofles	— <i>caryophyllorum</i>	litre.	1	"
— d'hysope	— <i>hyssopi</i>	—	1	"
— de laitue	— <i>lactuca</i>	—	1	"
— de laurier-cerise.	— <i>lauro-cerasi</i>	—	2	"
— de lavande	— <i>lavandula</i>	—	1	"
— de lis	— <i>lilii</i>	—	2	"
— de marasque	— <i>dicta marasque</i>	—	1	50

			fr.	c.
Eau de mélisse	<i>Aqua melissa</i>	lit.	1	..
— de menthe poivrée.	— <i>mentha piperata</i>	—	1	..
— de mélilot	— <i>meliloti</i>	—	1	..
— de montarde	— <i>sinapios</i>	—	1	50
— de muguet	— <i>convallariae maialis</i>	—	2	..
— de némophar	— <i>nympheae albae</i>	—	1	50
— de plantain	— <i>plantaginis</i>	—	1	..
— de pariétaire	— <i>parietariae</i>	—	1	..
— de pourpier.	— <i>portulacae</i>	—	1	..
— de roses	— <i>rosa damascena</i>	—	1	60
— — les 24 litres en 2 bouteilles classées.	— — 24 litra 2 lagenis lectis craticulati		40	..
(Même observation que pour l'eau de fleurs d'oranger.)	(The same observation as for the orange flower water.)	(La misma observacion que en cuanto al agua de flor de naranjo.)		
Eau de sassafras.	<i>Aqua lauri sassafras</i>	lit.	1	..
— de sureau.	— <i>sambuci</i>	—	1	..
— de tanaisie	— <i>tanacetii</i>	—	1	..
— de tilleul.	— <i>tiliae</i>	—	1	50
— de valériane.	— <i>valeriana officinalis</i>	—	1	..
Eaux minérales naturelles.	<i>Aqua medicata nativa</i> (vide p. 468).			
— — artificielles	— — <i>arte facta</i> (p. 470).			
Éclairé (plante), Chélidoine.	<i>Chelidonium majus</i> (planta).		1	40
Écorces (voy. à leurs noms).	<i>Cortices</i> (vide nomina privata).		5	..
Églantier (éponges d')	<i>Rosa canina</i> (<i>spongia beleguaris</i>)		10	..
— (racine)	— — (<i>radix</i>)		1	..
Élaidine.	<i>Elaidina</i>	gram.	7	..
Élaterium	<i>Elaterina</i>	—	3	..
+ Elaterium (concombres sauvages) sem.	<i>Momordica elaterium</i> (<i>semen</i>)		12	..
— (racine)	— — (<i>radix</i>)		64	..
— (extrait de concomb. sauv.)	<i>Elaterium</i> (<i>extract: elaterii</i>).		1	50
— blanc des Anglais ou des Allemands	— <i>album</i> (<i>sedimen e sacro elaterii</i>)	gram.		

Electuaires.

Electuaria.

Electuaire alkermès	<i>Electuarium alkermes</i>		8	..
— catholicum	— <i>catholicum</i>		8	..
— dentifrice.	— <i>dentifricium</i>		6	..
— diaphanix	— <i>diaphanicum</i>		9	..
— diaprun simple	— <i>diaprunum simplex</i>		7	..
* — — soluble	— — <i>solutivum</i>		9	..
— diascordium	— <i>diascordium</i>		9	..
— hamech	— <i>hamech</i>		9	..
— hiera-picra	— <i>hiera-picra</i>		6	..
— d'hyacinthe	— <i>de hyacintho</i>		10	..
— japonais	— <i>japonicum</i>		10	..
— lentil	— <i>lentivum</i>		7	..
— mésentérique	— <i>mesentericum</i>		8	..

		kilo.	fr.	c.
Électuaire orviétan.	<i>Electuarium orvietanum.</i>		8	..
— de quin; composé (Codex).	— <i>de cinchonâ compositum</i>		9	..
— de Salomon.	— <i>Salomonis</i>		8	..
— thériaque fine.	— <i>theriacale egregium</i>		8	..
— — pour vétérinaires.	— — <i>ad veterinarios</i>		3	50

Élémi (résine) arabe	<i>Resina elemi.</i>		3	..
--------------------------------	----------------------	--	---	----

Élixirs.

ELIXIRIA.

Élixir américain de Courcelles.	<i>Elixirium americ: Courcelles</i>	litr.	5	..
— — — les 12 fioles.	— <i>12 lagenular.</i>		7	..
— antiapoplectique des jacobins	— <i>antiap: dominicanorum</i>	litr.	6	..
— antiseptique d'Huxam	— <i>antisepticum Huxam</i>		7	..
— — de Chaussier	— <i>Chaussier</i>		6	..
— amer de Peyrilhe.	— <i>amarum Peyrilhe.</i>	litr.	4	..
— antiglaireux	— <i>contra lentores</i>		7	..
— antigoutteux.	— <i>arthritidem</i>		5	..
— antiscrofuleux	— <i>strumas</i>		4	..
— calmant de Lebas	— <i>sedans Lebas.</i>		8	..
— fébrifuge d'Huxam	— <i>febrifugum Huxam</i>		8	..
— de Garus	— <i>Gari</i>		4	50
— de longue vie	— <i>pro ritâ producendâ.</i>		3	..
— parégorique d'Edimbourg	— <i>paregoric: Edimburgi.</i>		12	..
— de pyrèthre composé	— <i>de pyrethro compositum</i>		6	..
— de Stoughton (stomachique).	— <i>stomachum jurans</i>		3	..
— thériacal	— <i>theriacale</i>		6	..
— viscéral d'Hoffmann.	— <i>viscera jurans</i>		7	..
— vitriolique de Mynsicht	— <i>vitrioli Mynsicht</i>		7	..

Élébore blanc (racine).	<i>Veratrum album (radix)</i>		1	..
* — noir (racine)	<i>Helleborus niger</i>		1	20
— pied de grillon	— <i>viridis</i>		4	..
Émeraude de France (béryl)	<i>Smaragdus gallicus.</i>		4	..
* Émeri en grains, n ^o divers	<i>Smyris arenosa, n^o vari</i>		..	50
— du Levant, —	— <i>orientalis</i> —		1	20
— — eufier	— — <i>rupea</i>		1	..
* Émétique brune du Codex.	<i>Emetina imperfecta.</i>	gram.	..	50
— pure	— <i>pura</i>		5	..
Émétique cristallisé.	<i>Tartus stibico-potassicus</i>		5	..

Emplâtres.

EMPLASTRA.

Emplâtre adhésif.	<i>Emplastrum adhaerens</i>		3	50
— d'acétate de cuivre.	— <i>de acetate cuprico.</i>		4	50
— de l'abbé Doyen.	— <i>abbatis Doyen</i>		4	..
— agglut: d'André de la Croix.	— <i>agglutinans Andreæ à Cruce.</i>		4	..
— antihystérique.	— <i>antihystericum</i>		6	..
— de Bailloul	— <i>Bailloul</i>		8	..

		kilo.	fr.	c.
Emplâtre de belladone (avec extrait) . . .	<i>Emplastrum cum extracto belladone</i> . . .	20	..	
— de bétoune	— <i>de betonica</i>	6	..	
— de Canet	— <i>Canet</i>	4	50	
— de céroène	— <i>ceroucum</i>	4	50	
— de céruse	— <i>de cerussa</i>	4	..	
— de charpie	— <i>de linamento</i>	5	50	
* — de ciguë (Codex)	— <i>de cicuta</i> (Codex)	4	..	
— — avec l'extrait	— <i>cum extracto cicute</i>	20	..	
— de cire	— <i>de cera</i>	4	..	
— — verte	— <i>viridi</i>	4	50	
— confortant de Vigo	— <i>roborans Vigo</i>	8	..	
— contre la rupture	— <i>pro fracturis</i>	8	..	
— diabotanum	— <i>diabotanum</i>	7	..	
— diacalcitheos	— <i>diacalcitheos</i>	3	60	
— diachylon gommé	— <i>diachylum gummatum</i>	4	..	
— diapalme	— <i>diapalma</i>	3	20	
— divin rouge	— <i>divinum rubrum</i>	5	50	
— — vert	— <i>viride</i>	5	50	
— des quatre fondants	— <i>de quatuor discussoriis</i>	5	..	
— de galbanum	— <i>de galbano</i>	8	..	
— de gomme ammoniacque	— <i>de gummi ammoniaco</i>	4	..	
— de goudron	— <i>de pice nautica</i>	3	..	
— manus Dei	— <i>manus Dei</i>	5	50	
— de mélilot	— <i>de meliloto</i>	4	..	
— de minium	— <i>de minio</i>	4	50	
— pour mouches de Milan	— <i>vesicatorium Mediolanense</i>	12	..	
— de mucilage	— <i>de mucagine</i>	5	50	
— de Nuremberg	— <i>Norimbergense</i>	4	50	
— oxycroceum	— <i>oxycroceum</i>	16	..	
— du pauvre homme	— <i>pauperis hominis</i>	3	20	
— de poix	— <i>de pice</i>	3	..	
— de ratanhia	— <i>de ratanhia</i>	48	..	
— de Rustaing	— <i>Rustaing</i>	8	..	
— de savon	— <i>de sapone</i>	4	..	
— de savon camphré	— <i>camphoratum</i>	4	50	
— simple	— <i>simplex</i>	3	20	
— stomachal Lemort	— <i>stomachale Lemort</i>	10	..	
— stomachique	— <i>stomachum jurans</i>	16	..	
— tripharmacum de Virey	— <i>tripharmacum Virey</i>	6	..	
— vermifuge	— <i>vermifugum</i>	7	..	
* — vésicatoire (Codex)	— <i>vesicatorium Codicis</i>	7	..	
— — anglais	— <i>anglicum</i>	10	..	
— — de Janin	— <i>Janin</i>	26	..	
— de Vigo cum mercurio	— <i>Vigo cum hydrargyro</i>	7	..	
Emporte-pièces (p. 345)	<i>Instrumenta ad reserandum tabellas</i>			
Émulsine	<i>Emulsina</i> gram.		..	50
Encens préparé pour l'Église n° 1	<i>Thus ad usum Ecclesie n° 1</i>		7	..
— — — n° 2	— — — <i>n° 2</i>		5	..

		kilo.	fr.	c.
Encens en larmes (oliban)	<i>Thus in lacrymis (olibanum)</i>		2	80
— en sorte.	— <i>in sortis</i>		1	80

Encres.

Atramenta.

Encre de Chine ordinaire.	<i>Atramentum Sinense vulgare.</i>	32	"	
— de Chine surfine.	— <i>optimum</i>	120	"	
— noire, en litre de grès.	— <i>nigrum, in litris siliceis.</i> litr.	1	20	
— — 1 2 — —	— — — — 1 2 —	"	60	
— — 1 4 — —	— — — — 1 4 —	"	30	
— — 1 8 — —	— — — — 1 8 —	"	20	
— rouge surfine flacon.	— <i>rubrum optimum, laqueur.</i>	"	70	
— — fine.	— <i>egregium.</i> —	"	50	
— de toutes couleurs	— <i>omni colore</i>	"	25	
— sympathique.	— <i>sympathicum.</i> —	2	"	
— à marquer le linge, en étui	— <i>ad sign: linteam, in theca.</i>	1	25	
— communicative pour copier.	— <i>conferens e. exemplar ope practi.</i>	2	"	

Énula campana (Aunée)	<i>Enula Helenium (radix)</i>	1	40	
Épices fines.	<i>Aromata ad culinam egregia.</i>	3	"	
— 1 2 fines.	— <i>subegregia</i>	2	50	
Épices et aromes solubles.	<i>Condimenta et olores solabilia</i> (p. 643).			
Épine - vinette (berberis).	<i>Berberis vulgaris (fructus)</i>	2	60	
Épithyme (cuscute).	<i>Cuscuta epithymum.</i>	2	"	
Éponges brunes	<i>Spongia subnigra.</i>	10	"	
— de cavalerie.	— <i>ad usum equitum</i>	18	"	
— de Venise ordinaires.	— <i>Veneta vulgaris.</i> 15 à	20	"	
— memes pour carboniser.	— <i>frusta torrenda.</i>	3	"	
— fines.	— <i>egregia</i> 60 à	120	"	
— — pour biberons	— <i>ad guttos</i> 80 à	100	"	
— superfines pour toilette.	— <i>peregrin: ad cultum corp.</i> 150 à	250	"	

<p>(La valeur des éponges fines pour toilette variant, suivant qualité, de 100 à 300 fr., il est utile d'indiquer le prix approximatif qu'on veut y mettre, afin d'éviter les incompétes.)</p>	<p>(The value of fine sponges for the toilet varies according to quality from 100 fr. to 300 fr.; it is necessary to point out the price required as near as possible in order to avoid mistakes.)</p>	<p>(Como el precio de las esponjas finas para tocador varia de 100 a 300 fr. segun la calidad, conveniente es el indicar aproximadamente lo que quiere gastarse, á fin de evitar equivocaciones.)</p>
--	--	---

Éponges brûlées rouges.	<i>Spongia usta rufa</i>	16	"	
— calcinées ou carbonisées.	— <i>tosta</i>	16	"	
— à la ficelle.	— <i>cum funiculo.</i>	40	"	
— à la cire.	— <i>cum cera</i>	40	"	
— au blanc d'œuf.	— <i>cum albumine</i>	60	"	
— d'églantiers (bedeguar).	— <i>rosæ caninae</i>	5	"	
Épurge (semences).	<i>Euphorbia latyrus (semen)</i>	12	"	
Ergot de seigle (seigle ergoté).	<i>Secale cornutum</i>	14	"	
Ergoline, exl. aqueux repris par l'alc.	<i>Ergotina (extr: coactum alcohol).</i>	140	"	
Ers (semences)	<i>Errum verrilia (semina).</i>	2	"	
Éryngium (chardon Roland).	<i>Eryngium campestre</i>	1	"	

			kilo.	fr.	c.
* Érysimum (plante).	<i>Erysimum officinale</i> (planta)		1	60	
— (feuilles mondées).	— — (folia mundata)		3	20	
Érythrose de Garot.	<i>Erythrosa</i>	gram.	"	50	
Espèces.		Species.			
Espèces amères	<i>Species amara</i>		1	60	
— antiflaiteuses.	— <i>lac resolventes</i>		1	60	
— anthelminthiques	— <i>anthelminthica</i>		1	80	
— apéritives (cinq racines).	— <i>aperientes</i>		1	40	
— aromatiques.	— <i>aromaticæ</i>		1	20	
— astringentes.	— <i>adstringentes</i>		1	60	
— béchiques (11 ^r pectorales).	— <i>bechicæ</i> (flores pectorales)		3	"	
— carminatives.	— <i>carminativa</i>		1	50	
— diurétiques (cinq racines).	— <i>diureticæ</i>		1	40	
— emménagogues	— <i>emmenagoga</i>		1	60	
— narcotiques	— <i>narcotica</i>		2	"	
— pectorales (thé pectoral).	— <i>pectorales</i> (thea pectoralis)		4	"	
— sudorifiques.	— <i>sudorifica</i>		2	"	
— vermifuges	— <i>vermifuge</i>		1	20	
— vulnéraires	— <i>vulneraria</i>		1	20	
— — de Dubois, 12 roul.	— — Dubois 12 fasciculi		2	60	
* — — — 12 1, 2.	— — — 12 semi fasci:		1	60	
* — — — en rouleaux sans nom, les 12.	— — — <i>fasciculis sine nomine,</i> 12 fasciculi		"	60	
(Nous préparons nous-mêmes cet article avec des plantes choisies.) (We prepare this article ourselves with the choicest plants.) (Preparamos nosotros mismos este artículo con plantas escojidas.)					
Espirit aromatique huileux de Sylvius.	<i>Spiritus aromaticus oleosus Sylvii</i>		40	"	
— de bois.	— <i>liqui</i>	lit.	2	40	
— carminatif de Sylvius.	— <i>carminativus Sylvii</i>		7	"	
— de fourmis.	— <i>de formicis</i>		14	"	
— de Mindererus (acétate d'ammoniaque liquide).	— <i>Mindereri</i> (acetas ammoniacus solutus).		3	50	
— de nitre dulci: (alcool azotique).	— <i>nitri mitigatus</i>		4	"	
— de sel (acide muriatique).	— <i>salis</i> (acidum muriaticum).		"	25	
— de soie crue.	— <i>de serico rudi</i>		150	"	
* — de vin (alcool à 33°, au cours.	— <i>vini 33° juxta nundinationem</i> . Δ		2	80	
— — à 36° (fécule) —	— — 36° (de firculi) Δ		2	60	
— volatil de succin.	— <i>volatilis succini</i>		16	"	
— — de corne de cerf.	— — <i>de cornu cervi</i>		6	"	
(Pour les autres, voyez Alcool.) (For the others see Alcohol.) (Por las otras, vease Alcohol.)					
Espirit d'ammoniaque (ph. de Londres)	<i>Spiritus ammoniac</i>		"	"	
— — aromatisé	— — <i>aromaticus</i>		"	"	
— — fétide	— — <i>fetidus</i>		"	"	
— d'éther nitrique	— — <i>atheris nitrici</i>		"	"	

		kilo.	fr.	c.
Esprit d'éther sulfuré (ph. de Londres)	<i>Spiritus ætheris sulphurici</i>		"	"
— de genièvre composé —	<i>juniperi compositus</i>		"	"
— de lavande —	<i>lavandulæ</i>		"	"

(Sur indications spéciales, nous exécuterons toutes les préparations officinales de la pharmacopée de Londres.)

[On special indications we will execute all officinal preparations of the London pharmacopœia.]

[Dandonos indicaciones especiales, ejecutaremos todas las preparaciones officinales de la farmacopœa de Londres.]

Esprits ou Extraits doubles de parfums. Spiritus seu extracta geminata odororum.

Esprit d'ambre	<i>Spiritus amburi</i>	32	"	"
— de bouquet	<i>è multifloris floribus</i>	32	"	"
— de cassie	<i>cassie</i>	32	"	"
— de concombres	<i>cucumeris salivi</i>	5	"	"
— d'héliotrope	<i>heliotropii peruvianii</i>	32	"	"
— de jasmin	<i>jasmini</i>	32	"	"
— de jonquille	<i>narcissi jonquillæ</i>	32	"	"
— de miel d'Angleterre	<i>mellis Anglici</i>	32	"	"
— de mille-fleurs	<i>mille florum</i>	32	"	"
— de mousseline	<i>dictus nebule linæ</i>	32	"	"
— de muguet	<i>courallorie maiialis</i>	32	"	"
— de musc	<i>moschi</i>	32	"	"
— d'aillet	<i>dianthi caryophylli</i>	32	"	"
— de patchouly	<i>pogostemonis patchouly</i>	32	"	"
— de pois de senteur	<i>pisi odorati</i>	32	"	"
— de réséda	<i>reseda luteæ</i>	32	"	"
— de roses	<i>rosarum</i>	32	"	"
— de tubéreuse	<i>tuberosæ</i>	32	"	"
— de vanille	<i>vanillæ</i>	32	"	"
— de violettes	<i>violurum</i>	32	"	"

Essai des engrais	<i>Tentamentum fini</i> (p. 381).
— des farines	<i>farinæ</i> (p. 380).
— des huiles	<i>olei</i> (p. 380).
— du lait	<i>luctis</i> (p. 383).
— des métaux	<i>metallorum</i> (p. 384).
— des vins	<i>vini</i> (p. 379).
— du sucre	<i>sacchari</i> (p. 389).
— des urines	<i>urine</i> (p. 385).

Essences (Huiles volatiles). Odores seu olea volatilisa.

Essence d'absinthe	<i>Oleum vol: absinthii</i>	70	"	"
— d'amandes amères	<i>amygdalæ amaræ</i>	120	"	"
— d'aneth	<i>anethi graveolentis</i>	150	"	"
— d'angélique	<i>angelicæ</i>	500	"	"
— d'anis	<i>anisi</i>	70	"	"
— d'anis étoilé (badiane)	<i>illicii anisati</i>	45	"	"

		kilo.	fr.	c.
*	Essence d'aspic pure	<i>Oleum rol: lavandule spicie purum</i> . . .	10	"
	— — fine	— — — <i>egregium</i> . . .	6	"
	— — ordinaire	— — — <i>vulgare</i> . . .	4	50
	— d'aurone (citronnelle)	<i>artemisia abrotani</i>	56	"
	— de badiane	<i>illicii anisati</i>	45	"
	— de basilic	<i>ocini basilici</i>	500	"
	— de bergamote	<i>bergamie</i>	40	"
†	— de bigarades au zeste	<i>bigarradie è corticulis</i>	50	"
	— — distillée	— — <i>stillatium</i>	28	"
	— de cajuput	<i>cajuputi</i>	24	"
	— de calamus aromaticus	<i>calami aromatici</i>	200	"
‡	— de camomille bleue pure	<i>anthemidis cerul: purum</i>	200	"
	— — romaine	— — <i>nobilis</i>	250	"
§	— de cannelle de Ceylan	<i>cinnamomi Zeylanici</i>	300	"
	— — de Chine	— — <i>Sinensis</i>	70	"
	— de cardamome, petit	<i>cardamomi minoris</i>	500	"
	— de carvi	<i>cervi carvi</i>	24	"
	— de cédrat	<i>citri cedrati</i>	36	"
	— de cèdre	<i>juniperi virginiana</i>	60	"
	— de céleri	<i>apii dulcis</i>	400	"
	— de chervi	<i>sii sisari</i>	240	"
¶	— de citron au zeste	<i>citrei è corticulis</i>	34	"
	— — distillée	— — <i>stillatium</i>	26	"
	— de copahu	<i>copaiva</i>	24	"
	— de coriandre	<i>coriandri sativi</i>	300	"
	— de cubèbes	<i>cubeba</i>	125	"
	— de cumin	<i>cumini cymini</i>	100	"
	— de curaçao (bigarade)	<i>citri bigarradie</i>	50	"
	— d'estragon	<i>artemisia dracunculi</i>	300	"
	— de fenouil amer	<i>feniculi amari</i>	20	"
∗	— — doux	— — <i>dulcis</i>	40	"
	— de fleurs d'oranger (Néroli)	<i>floris aurantii</i> (vide <i>Neroli</i>)	"	"
	— de gaultheria procumbens	<i>gaultheria procumbentis</i>	90	"
†	— de genièvre (baies)	<i>juniperi (baccæ)</i>	40	"
	— — (bois)	— — (<i>lignum</i>)	12	"
	— de géranium	<i>geranii</i>	120	"
	— de girofle	<i>caryophylli</i>	28	"
	— de gingembre	<i>zinziberis</i>	160	"
	— d'héliotrope (esprit)	<i>heliotropii (spiritus)</i>	32	"
	— d'hysope	<i>hyssopi</i>	240	"
	— de jasmin (esprit)	<i>jasmini (spiritus)</i>	32	"
	— de laurier-cerise	<i>lauro-cerasi</i>	150	"
‡	— de lavande fine	<i>lavandule egregium</i>	12	"
	— — surfine (fleurs)	— — <i>optimum (è flore)</i>	16	"
	— — ordinaire	— — <i>vulgare</i>	9	"
	— de linette	<i>linette</i>	90	"
	— de macis	<i>macidis</i>	180	"
	— de marc de raisin	<i>vinacea</i>	80	"
	— de marjolaine	<i>origani majorana</i>	48	"

		kilo.	fr.	c.
Essence de mélisse.	<i>Oleum col: melissæ</i>		150	..
— de menthe anglaise véritable. —	<i>menthæ anglicæ veræ</i>		140	..
* — — fine.	— <i>egyptium</i>		60	..
— — ordinaire	— <i>vulgare</i>		40	..
— de mille-fleurs (esprit)	<i>mille florum (spiritus)</i>		32	..
— de mirbane	<i>amygdalæ arte factum</i>		12	..
— de moutarde.	<i>sinapios</i> gram.		..	50
— de muscades.	<i>nucis moschata</i>		180	..
— de myrte	<i>myrti communis</i>		30	..
— néroli du Midi, surfine.	<i>neroli meridiana: optim:</i>		400	..
— — de Paris.	— <i>parisiense</i>		600	..
— d'oranges douces (Portugal). —	<i>mali aurantii (lusitanicum)</i>		28	..
— — amères (bigarades) —	— — <i>amari</i>		50	..
— d'origan.	<i>origani vulgaris</i>		40	..
— de patchouly.	<i>pogostemonis patchouly</i>		350	..
— de persicot (noyaux).	<i>nuclei armeniæci</i>		130	..
— de persil	<i>apii petroselinæ</i>		150	..
— de petit grain	<i>mali inamaturati aurantii</i>		120	..
— de piment.	<i>pimenti</i>		160	..
— de pommes de terre (alcool amylique pur)	<i>solanæ tuberosi (alcohol amylicum purum)</i>		16	..
— de poivre	<i>piperis nigri</i>		200	..
— de Portugal.	<i>lusitanicum</i>		28	..
— de pouliot.	<i>menthæ pulegiæ</i>		40	..
— de réséda (esprit)	<i>resedæ luteæ (spiritus)</i>		32	..
— de Rhodes.	<i>ligni Rhodii</i>		300	..
— de romarin ordinaire.	<i>rosmarini vulgare</i>		4	50
— — surfine.	— <i>peregrinum</i>		8	50
— de roses d'Orient.	<i>rosæ damascenæ</i> gram.		1	30
— — de France.	— <i>gallie</i>		2	..
— de rue	<i>rutæ graveolentis</i>		20	..
— de sabine.	<i>juniperi sabine</i>		16	..
— de santal citrin.	<i>santalæ ligni</i>		200	..
— de sarriette	<i>satureiæ hortensis</i>		600	..
— de sassafras	<i>lauri sassafras</i>		40	..
— de sauge.	<i>salviæ officinalis</i>		24	..
— de semen-contre.	<i>artemisiæ contra</i>		200	..
— de serpolet.	<i>thymi serpylli</i>		16	..
* — de succin rectifiée.	<i>succini rectificatum</i>		20	..
— — rouge.	— <i>rubrum</i>		14	..
— de tanaïsie.	<i>tanacetæ vulgaris</i>		160	..
— de térébenthine du commerce —	<i>terebinthinæ commune</i>		1	50
— — rectifiée.	— <i>rectificatum</i>		2	20
* — de thym blanche.	<i>thymi vulgaris album</i>		12	..
— — rouge.	— — <i>rubrum</i>		10	..
— de tubéreuse (esprit).	<i>tuberosæ (spiritus)</i>		32	..
— de valériane.	<i>valeriane</i>		200	..
— de verveine des Indes.	<i>verbene triphyllæ</i>		100	..
— de vétyver.	<i>andropogonis muricati</i>		600	..

		kilo.	fr.	c.
Essence de vin.	<i>Oleum vol: vini</i>	gram.	2	"
— de Vintergreen.	— <i>gaultheria procumbentis.</i>		90	"
— de violettes (esprit).	— <i>violarnu (spiritus).</i>		32	"
Essences artificielles.		Odores arte facti.		
Essence artificielle d'abricots.	<i>Odor arte factus armeniari.</i>		20	"
— — d'ananas.	— — <i>bromelior ananas.</i>		20	"
— — de cognac.	— — <i>aque vite Cognac.</i>		30	"
— — fraises.	— — <i>fragorum.</i>		20	"
— — framboises.	— — <i>frambosior.</i>		20	"
— — groseilles.	— — <i>de ribesii.</i>		20	"
— — pêches.	— — <i>mali persici.</i>		20	"
— — poires.	— — <i>pyri.</i>		20	"
— — pommes.	— — <i>mali.</i>		20	"
— — rhum.	— — <i>rhum.</i>		20	"
Essence concentrée de salsepareille.	<i>Liquor densus è sarsaparilla composit:</i>		6	"
Estragon (plante)	<i>Artemisia dracunculus (planta)</i>		3	"
Ésule (plante).	<i>Euphorbia esula (planta)</i>		3	"
Étain en baguettes.	<i>Stannum barillis</i>		4	80
— en chapeaux.	— <i>in modum petusi</i>		4	80
— en feuilles.	— <i>foliis</i>		5	"
— filé.	— <i>netum</i>		5	"
— en grenaille.	— <i>micis</i>		4	80
— en lame pour réactif.	— <i>laminatum reagens.</i>		"	20
— laminé en feuilles carrées.	— — <i>foliis quadratis</i>		5	"
— — pour chocolat aux di- mensions.	— — <i>ad chorolat: jurta mensuras.</i>		5	"
— — de couleur (paillon).	— — <i>colorat: duodecim.</i>		3	"
— en limaille.	— <i>scobe</i>		8	"
— en poudre.	— <i>tritum</i>		10	"
— banca en saumon.	— <i>banca mussulis.</i>		4	40
Éthal.	<i>Ethalum</i>	gram.	"	50
Éthers.		Ætheres.		
Éther acétique rectifié.	<i>Æther aceticus rectificatus</i>		8	"
— amylique.	— <i>amylicus</i>		100	"
— azoteux pur.	— <i>nitrosus purus</i>		"	"
* — — alcoolisé.	— — <i>cum alcohol</i>		8	"
— bromhydrique.	— <i>bromhydricus</i>		200	"
— butyrique.	— <i>butyricus</i>		500	"
— cantharidal.	— <i>cum cantharidibus</i>		36	"
— chlorhydrique pur.	— <i>chlorhydricus purus</i>		"	"
* — — alcoolisé.	— — <i>cum alcohol.</i>		12	"
— — chloré.	— — <i>chloratus</i>		80	"
— formique.	— <i>formicus</i>		100	"
— iodhydrique (hydriodique).	— <i>iodhydricus</i>		80	"

		kilo.	fr.	c.
Éther nitrique ou azotique pur.	<i>Ether nitricus purus</i>		3	3
* — nitrique des pharmacies (nitreux alcoolisé)	— — <i>officialis (nitrosus cum alcohol)</i>		8	3
— anantique	— <i>ananthicus</i>	gram.	3	80
— oxalique.	— <i>oxalicus</i>	—	3	30
— oxamique.	— <i>oxamicus</i>	—	3	50
— phosphoré.	— <i>cum phosphoro</i>		8	3
— silicique.	— <i>silicicus</i>	gram.	1	3
— sulfureux.	— <i>sulphurosus</i>	specimen.	6	3
— sulfurique pur 65°.	— <i>sulphuricus purus 65°</i>		8	3
— — ordinaire 56°.	— — <i>communis 56°</i>		5	3
— — rectifié 62°.	— — <i>rectificatus 62°</i>		6	3
— — alcoolisé (liqueur d'Hoffmann).	— — <i>alcohol (liquor Hoffmann)</i>		4	3
— valérianique.	— <i>valerianicus</i>		220	3
— valéro-amylique.	— <i>valero-amylicus</i>		150	3
Éthers en général.	<i>Etheres in univcrsum</i> .			
Eibérolés (voy. Teintures éthérées).	<i>Tinctura atherea</i> .			
Ethiops antimonial (de Malouin)	<i>Ethiops stibicus</i> Malouin		16	3
— martial (oxyde de fer noir).	— <i>martialis</i>		3	3
— minéral, sull: noir de merc:	— <i>minerals</i>		10	3
Ethyliaque (éthylamine) en dissolut.	<i>Ethyliaqueum (ethylamina) solutum</i>		100	3
Eupatoire (plante).	<i>Eupatorium cannabinum (planta)</i>		1	60
— (feuilles mondées)	— — (<i>fol: mund:</i>)		2	3
Euphorbe (gomme résine).	<i>Euphorbium</i>		4	3
Euphorbia lathyris (sem.) (épurge).	<i>Euphorbia lathyris (semen)</i>		12	3
Euphrase (plante).	<i>Euphrasia officinalis (planta)</i>		1	60
Eupione.	<i>Eupiona</i>	gram.	3	60
Extr: de Saturne, s:-acét: de plomb liq:	<i>Extractum Saturni, subactas plumbicus</i> .		1	20

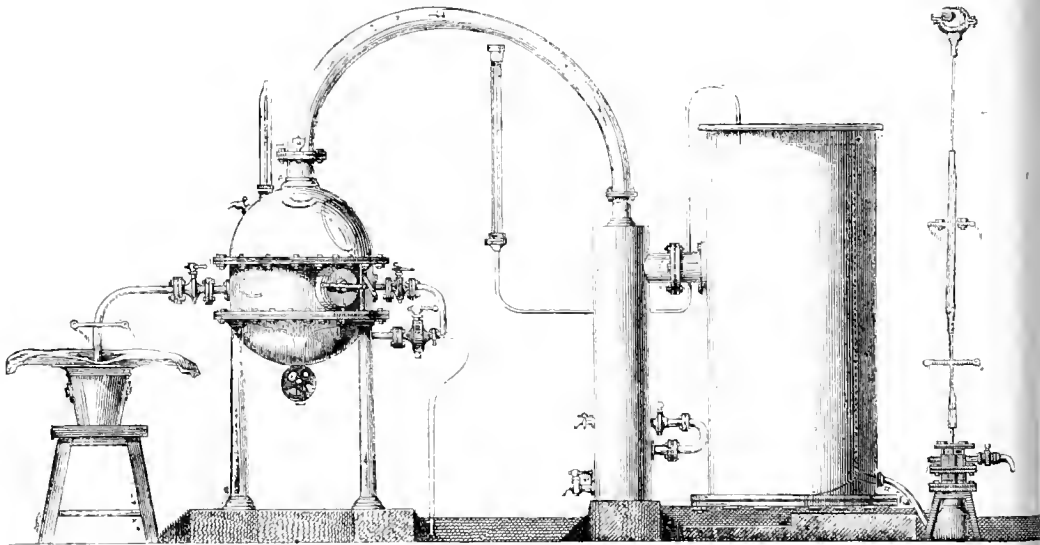
(Tous les prix des extraits sont cotés à l'hectogramme.)

(All the prices of extracts are quoted per hectogramme.)

(Todos los precios de los extractos estan indicados por hectogramos.)

EXTRAITS	EXTRACTA	NATURE DES EXTRAITS.	PRIX DE L'EXTRAIT			
			MOU.		SEC.	
			fr.	c.	fr.	c.
PRÉPARÉS PAR LA MÉTHODE DE DÉPLACEMENT ET ÉVAPORÉS DANS LE VIDE.	PARATA LIMIVATIONE ET INSPISATA IN VACUO.	hecto.				
Extrait * d'absinthe grande	<i>Extract: artemisiae absinthii</i>	aqueux	1	40	1	80
— — — petite.	— — <i>artemisiae ponticae</i>	hydro-alcool:	2	3	2	50
— — — marine	— — <i>maritimae</i>	aqueux	1	50	2	3
— *aconit napel (l ^{tes})	— <i>aconiti napelli (fol:)</i>	avec le suc	2	40	3	3
— — — — — (racine).	— — — (<i>radic</i>)	hydro-alcool:	3	20	4	3
— *agaric blanc.	— <i>boleti laricis</i>	hydro-alcool:	4	3	5	3
— — — — —	— — —	aqueux	9	3	11	3
— — — — —	— — —	hydro-alcool:	12	3	14	3

Extraits PRÉPARÉS PAR LA MÉTHODE DE DÉPLACEMENT ET ÉVAPORÉS DANS LE VIDE.	Extracta PARATA LIXIGATION ET INSPIS- SATA IN VACUO.	NATURE DES EXTRAITS.	PRIX DE L'EXTRAIT			
			MOU.		SEC.	
			fr.	c.	fr.	c.
Extrait d'airelle	<i>Extract: myrtilli (bacca)</i> . . .	suc	2	"	"	"
— *aloès succotrin.	— <i>aloes soccotrina</i>	aq: (touj. sec)	"	"	1	20
— — — — —	— — — — —	hydro-alcool:	"	"	1	80
— *anémone pulsatile.	— <i>anemones pulsatilla</i>	aqueux	3	60	4	50
— — — — —	— — — — —	hydro-alcool:	4	"	5	"
— *angélique racine.	— <i>angelica (radix)</i>	aqueux	2	"	2	40
— — — — —	— — — — —	hydro-alcool:	2	40	3	20



Appareil pour la préparation des extraits dans le vide fonctionnant dans notre laboratoire.

Extrait d'angusture vraie	<i>Extract: angustura vera</i> . . .	hydro-alcool:	3	60	4	50
— aristoloche	— <i>aristolochia</i>	aqueux	2	40	3	20
— armoise.	— <i>artemisia vulgaris</i>	aqueux	1	60	2	"
— *arnica (fleur)	— <i>arnica (flores)</i>	aqueux	2	"	2	80
— — — — —	— — — — —	hydro-alcool:	3	"	4	"
— arrête-bœuf.	— <i>ononis spinosa</i>	aqueux	2	40	3	20
— artichaut.	— <i>cinara</i>	aqueux	2	50	3	20
— arum.	— <i>ari maculati</i>	aqueux	2	50	3	20
— *asarum.	— <i>asari</i>	aqueux	2	80	3	20
— — — — —	— (radix)	hydro-alcool:	3	60	4	"
— *asperges	— <i>asparagi officinalis</i>	suc	2	40	3	20
— — — — —	— (radix)	aqueux	2	"	2	40
— aumée	— <i>inula helenii</i>	aq: et à froid.	1	40	"	"
— badiane.	— <i>anisi stellati</i>	hydro-alcool:	5	"	"	"
— bardane.	— <i>lappa majoris</i>	aq: et à froid.	1	20	"	"
— *belladone.	— <i>atropa belladonna</i>	suc épuré	2	40	2	80

EXTRAITS	EXTRACTA	NATURE DES EXTRAITS.	PRIX DE L'EXTRAIT			
			DE L'EXTRAIT			
			MOU.		SEC.	
PRÉPARÉS PAR LA MÉTHODE DE DÉPLACEMENT ET ÉVAPORÉS DANS LE AIDE.	PARATA LIXIVATIONE ET INSPISSATA IN VACUO.		fr.	c.	fr.	c.
Extrait de belladone . . .	<i>Extract: atropa belladonna</i> .	suc av: fécule	2	"	"	"
— — — — —	— — — — —	hydro-alcool :	4	"	4	80
— benoîte	— <i>gei urbani</i>	aqueux	2	80	3	60
— bétoïne	— <i>betonica officinalis</i>	aqueux	2	50	"	"
— bistorte	— <i>polygoni bistortæ</i>	aqueux	2	40	3	20
— bouillon-blanc	— <i>verbasci albi</i>	aqueux	2	50	3	"
— bourgeons de sapin	— <i>gemmar abietis</i>	aqueux	3	60	4	50
— bourrache	— <i>borraginis officinalis</i>	aqueux	1	50	2	"
— brou de noix	— <i>putaminis nucis</i>	aq: av: le suc	1	60	2	"
— bryone	— <i>bryonia dioica</i>	aqueux	2	80	3	60
— bucco (diosma cr:)	— <i>diosmæ crenata</i>	aqueux	8	"	"	"
— buis	— <i>buxi sempervirentis</i>	aqueux	2	40	3	20
— — — — —	— — — — —	hydro-alcool :	3	60	4	50
— cachou	— <i>catechu</i>	aqueux et sec.	"	"	1	20
— café	— <i>coffea</i>	aqueux	4	"	"	"
— caïnga	— <i>chiococca anguifuga</i>	hydro-alcool :	6	40	8	"
— caille-lait	— <i>galii lutei</i>	aqueux	2	40	3	20
— calamus aromatique	— <i>calami aromatici</i>	hydro-alcool :	2	80	3	50
— camomille	— <i>anthemidis nobilis</i>	aqueux	4	"	5	"
— campêche	— <i>hamatoclyi campech:</i>	aqueux	2	"	2	40
* cantharides	— <i>cantharidum</i>	hydro-alcool :	18	"	22	"
— — — — —	— — — — —	éthérique	30	"	"	"
— capillaire Montpel:	— <i>capilli veneris</i>	aqueux	3	50	4	"
— capsicum annuum	— <i>capsici anni</i>	aqueux	4	"	"	"
— carotte	— <i>dauci carotta</i>	suc	1	50	2	"
* cascarrille	— <i>crotonis cascarrilla</i>	aqueux	7	20	8	"
— — — — —	— — — — —	hydro-alcool :	9	"	10	"
— casse	— <i>cassia fistula</i>	aqueux	3	60	"	"
— centauree petite	— <i>erythrae centaurii</i>	aqueux	2	40	3	20
— cerfeuil	— <i>chrophylli satiri</i>	avec le suc	2	40	3	20
— chamædrys	— <i>teucrii chamædrysos</i>	aqueux	2	40	3	"
— chamapitys, ivet:	— <i>chamapityos</i>	aqueux	2	40	3	"
— chauvre indien	— <i>cannalis indici</i>	hydro-alcool :	10	"	"	"
— chardon bénit	— <i>cnici benedicti</i>	aqueux	2	"	2	60
— — roland	— <i>eryngii campestris</i>	aqueux	2	"	2	60
* chélidoine	— <i>chelidoniï majoris</i>	avec le suc	2	40	"	"
— — — — —	— — — — —	hydro-alcool :	3	20	3	60
— chêne	— <i>corticis quercis</i>	aqueux	1	50	1	80
— chicorée	— <i>cichorii intybi</i>	avec le suc	1	20	1	50
— chiendent	— <i>tritici repentis</i>	aqueux	1	20	1	50
* ciguë	— <i>coniï maculati</i>	suc épuré	2	"	2	40
— — — — —	— — — — —	hydro-alcool :	2	80	3	20
— ciguë de Storek	— — — — —	avec fécule	2	40	2	80
— ciguë (semences)	— — — — — (<i>semen</i>)	alcoolique	15	"	"	"
— cochléaria	— <i>cochlearia officinalis</i>	avec le suc	3	"	4	"

Extraits	Extracta	NATURE DES EXTRAITS.	PRIX DE L'EXTRAIT			
			MOU.		SEG.	
			fr.	c.	fr.	c.
PRÉPARÉS PAR LA MÉTHODE DE DÉPLACEMENT ET ÉVAPORÉS DANS LE VAIDE.	PARATA LIXIVATIONE ET INSPIS- SATA IN VACUO.	hecto.	fr.	c.	fr.	c.
Extrait * de colchiquê . . .	<i>Extract: colchici (bulbus)</i> . . .	hydro-alcool:	4	"	5	"
— — — . . .	— — (<i>semen</i>) . . .	hydro-alcool:	7	"	8	"
— — — . . .	— — (<i>bulbus</i>) . . .	acétique . . .	4	"	"	"
— colombo . . .	— <i>cocculi palmati</i> . . .	aq: et à froid.	5	60	"	"
— — — . . .	— — — . . .	hydro-alcool:	6	40	"	"
— * coloquintes . . .	— <i>colocythidis</i> . . .	aqueux . . .	12	"	14	"
— — — . . .	— — — . . .	hydro-alcool:	13	"	15	"
— coloquintes comp ^{sé} . . .	— — <i>composit:</i> . . .	hydro-alcool:	"	"	6	40
— concombres sauv.: . . .	— <i>momordicæ elaterii</i> . . .	avec le suc.	6	40	7	60
— consoude.	— <i>symphyti officinalis</i> . . .	aqueux . . .	2	"	2	40
— coquelicot.	— <i>papaveris rhœadis</i> . . .	aqueux . . .	2	40	3	"
— cresson.	— <i>nasturtii officinalis</i> . . .	avec le suc.	3	"	3	60
— — de Para.	— <i>spilanthi olivaceæ</i> . . .	hydro-alcool:	7	"	8	"
— cubèbes.	— <i>piperis cubebæ</i> . . .	aqueux . . .	6	"	"	"
— — — . . .	— — — . . .	alcoolique. . .	7	"	"	"
— cubèbes (oléo-rés:) . . .	— — <i>oleo-resinæ</i> . . .	éthéré.	10	"	"	"
— cuscute.	— <i>epithymi cuscute</i> . . .	aqueux . . .	2	40	3	20
— cyuoglosse	— <i>cynoglossi officinalis</i> . . .	aqueux . . .	2	"	2	40
— * digitale.	— <i>digitalis purpurea</i> . . .	suc épuré . . .	2	"	2	40
— — —	— — —	hydro-alcool:	3	"	3	60
— diosma crenata.	— <i>diosme crenate</i> . . .	aqueux . . .	8	"	"	"
— dompte-venin	— <i>asclepiadis vinctor:</i> . . .	aqueux . . .	2	40	3	"
— douce-amère.	— <i>solanii dulcamaræ</i> . . .	aqueux . . .	1	80	2	20
— élâtérium.	— <i>momordicæ elaterii</i> . . .	suc	6	40	7	60
— ellébore blanc.	— <i>reratri albi</i>	aqueux	2	40	3	20
— — —	— — —	hydro-alcool:	3	20	3	60
— * ellébore noir	— <i>hellebori nigri</i>	aqueux	2	40	3	20
— — —	— — —	hydro-alcool:	3	20	3	60
— ellébore de Bacher.	— <i>hellebori Bacher</i> . . .	hyd:al: et vin	4	"	"	"
— espèces héchiques.	— <i>speciei bechicæ</i>	aqueux	2	50	"	"
— eupatoire.	— <i>eupatorii camabini</i> . . .	aqueux	2	40	3	20
— fèves de St-Ignace.	— <i>fabæ Ignatii</i>	hydro-alcool:	12	80	"	"
— fiel de bœuf.	— <i>fellis bovini</i>	aqueux	2	80	3	40
— * fougère mâle	— <i>flicis maris</i>	hydro-alcool:	4	80	"	"
— — (oléo-rés:)	— — — (<i>oleo res:</i>)	éthéré.	10	"	"	"
— frêne	— <i>fraxini excelsioris</i>	aqueux	2	"	2	40
— fumeterre.	— <i>fumaricæ officinalis</i> . . .	suc épuré . . .	1	20	1	50
— * galanga.	— <i>alpinicæ galangæ</i>	aqueux	3	60	4	50
— — —	— — —	hydro-alcool:	5	"	6	"
— garance.	— <i>rubicæ tinctorum</i>	aqueux	2	"	2	50
— garou.	— <i>daphnes genkii</i>	aqueux	5	"	6	40
— — —	— — —	alcoolique. . .	7	"	8	"
— — —	— — —	éthérique . . .	12	"	14	"
— * gayac.	— <i>guayaci ligni</i>	aqueux	3	20	4	"
— — —	— — —	hydro-alcool:	"	"	2	40

Extraits PRÉPARÉS PAR LA MÉTHODE DE DÉPLACEMENT ET ÉVAPORÉS DANS LE VIDE.	Extracta PARATA LIMVATIONE ET INSPIS- SATA IN VACUO.	NATURE DES EXTRAITS.	PRIX DE L'EXTRAIT			
			MOL.		SEC.	
			fr.	c.	fr.	c.
Extrait de genêt.	<i>Extract: spartii scoparii</i> . . .	aqueux . . .	1	60	2	"
— " genièvre	— <i>juniperi baccæ</i> . . .	aq: et à froid.	"	60	"	"
— — (pour vété- rinaire).	— — — (<i>ad ve- terinarios</i>).	aqueux. . . .	"	50	"	"
— " gentiane	— <i>gentiane luteæ</i> . . .	aq: et à froid.	1	20	"	"
— —	— — —	aq: et à chaud.	"	70	"	"
— germandrée.	— <i>teucrii chamædryos</i> . . .	aqueux	2	40	3	"
— " gingembre	— <i>amnomi zingiberis</i> . . .	hydro-alcool:	6	40	7	20
— —	— — —	éthéré.	16	"	"	"
— glands torréfiés	— <i>glandis toste</i>	aqueux	2	40	3	"
— gommes-résines	— <i>gummi-resinarum</i> . . .	hydro-alcool:	1	60	"	"
— " gratiolo.	— <i>gratiolæ officinalis</i> . . .	aqueux	2	40	3	20
— —	— — —	hydro-alcool:	2	80	3	60
— grenades (écorce de)	— <i>corticis mali punici</i> . . .	aqueux	1	60	2	"
— grenadier (racine de)	— — <i>punica gran.</i>	aqueux	3	60	4	"
— —	— — —	hydro-alcool:	4	"	4	50
— gui de chêne	— <i>visci albi</i>	aqueux	2	40	"	"
— guimauve.	— <i>althææ officinalis</i> . . .	aqueux	"	"	3	"
— haschisch gras.	— <i>cannabis indici</i>	beurre	3	"	"	"
— —	— — —	alcoolique . .	10	"	"	"
— " houblon	— <i>humuli lupuli</i>	alcoolique . .	2	80	3	40
— —	— — —	aqueux	2	40	"	"
— houx.	— <i>ilicis aquifolii</i>	aqueux	3	60	4	50
— ipécacuanha.	— <i>cephalis ipecacuanha</i> . . .	aqueux	18	"	22	"
— —	— — —	hydro-alcool:	20	"	24	"
— " iris de Florence.	— <i>iridis florentinæ</i>	aqueux	3	60	4	50
— —	— — —	éthérique . . .	20	"	"	"
— jalap.	— <i>convolvuli jalapæ</i>	al: (v. Résine)	"	"	"	"
— —	— — —	aqueux	2	40	3	"
— joubarbe	— <i>sempervivi tectorum</i> . . .	suc	2	40	3	20
— jusée.	— <i>liq: corticis quercus</i> . . .	aqueux	3	"	3	60
— " jusquiame.	— <i>hyoscyami nigri</i>	suc épuré . . .	2	40	2	80
— —	— — —	hydro-alcool:	4	"	4	80
— —	— — —	avec fécule. . .	2	40	2	80
— — (semences).	— — —	hydro-alcool:	7	20	9	"
— lactucarium	— <i>lactucarii</i>	hydro-alcool:	"	"	"	"
— " laitue cultivée.	— <i>lactucæ sativæ</i>	suc	2	"	"	"
— — (thridace).	— — (<i>thridax</i>).	suc desséché. .	"	"	3	20
— — vireuse	— — <i>virosa</i>	suc	2	40	3	20
— lichen d'Islande.	— <i>cetraria Islandicæ</i>	aqueux	"	"	2	"
— — sucré.	— — <i>cum sacchar</i> :	aqueux	"	"	"	60
— lierre terrestre.	— <i>glecomæ hederacæ</i>	aqueux	2	"	2	40
— lobelia inflata.	— <i>lobelia inflata</i>	aqueux	8	"	9	50
— marronnier.	— <i>asculi hippocastani</i>	aqueux	2	"	2	40
— marrube blanc.	— <i>marrubii vulgaris</i>	aqueux	2	40	3	"

Extraits PRÉPARÉS PAR LA MÉTHODE DE DÉPLACEMENT ET ÉVAPORÉS DANS LE VIDE.	Extracta PARATA LIVIVATIONE ET INSPIS- SATA IN VACUO.	NATURE DES EXTRAITS.	PRIX DE L'EXTRAIT			
			MOI.		SEC.	
			fr.	c.	fr.	c.
Extrait de Mars (r. Teintur.)	<i>Extract: Martis</i>	aqueux	2	40	2	40
— — pommé	— — <i>cum succo mali</i>	suc de pommé	2	40	2	40
— — mafico	— — <i>arthantes elongate</i>	hydro-alcool :	4	80	4	80
— — matricaire	— — <i>matricaria parthenii</i>	aqueux	2	40	3	20
— — mélilot	— — <i>melibloti officinalis</i>	aqueux	2	40	2	40
— — ményanthe	— — <i>menyantha trifoliata</i>	suc épuré	2	40	2	80
— — mercuriale	— — <i>mercurialis annua</i>	— — —	2	40	2	40
— — mille-feuilles	— — <i>achillea mille-folii</i>	aqueux	2	40	2	40
— — mille-pertuis	— — <i>hyperici perforati</i>	aqueux	2	40	3	40
— — monesia	— — <i>monesia</i>	aqueux	7	50	7	50
— — morelle	— — <i>solani nigri</i>	suc épuré	1	60	2	40
— — — — —	— — — — —	hydro-alcool :	2	40	3	20
— — mousse de Corse	— — <i>fuci helminthocorti</i>	aqueux	2	40	2	40
— — — — — perlée	— — <i>crispi</i>	aqueux	2	80	2	80
— — myrrhe en larmes	— — <i>myrrha selectissima</i>	aqueux	6	80	6	80
— — — — —	— — — — —	hydro-alcool :	8	80	8	80
— — narcisse des prés	— — <i>narcissi pseudo</i>	aqueux	3	40	3	40
— — — — —	— — — — —	hydro-alcool :	4	40	4	40
— — nénéphar	— — <i>nymphaea alba</i>	aqueux	2	40	2	40
— — nerprun (rob)	— — <i>rhamni (barba)</i>	suc fermenté	1	60	2	40
— — nicotiane	— — <i>nicotiane rustica</i>	suc	2	40	3	20
— — — — —	— — — — —	hydro-alcool :	3	20	4	40
— — noix de galle	— — <i>galla quercina</i>	aqueux	1	40	1	40
— — — — — vomiques	— — <i>nucis vomica</i>	hydro-alcool :	5	60	7	20
— — noyer	— — <i>folii juglandis regia</i>	aqueux	2	40	2	40
— — opium gommeux	— — <i>opii (aqua)</i>	aqueux	16	20	16	20
— — — — — sans narcotina	— — <i>sine narcolina</i>	par l'éther	25	30	25	30
— — oranges amères (ec)	— — <i>corticis mali aurantii</i>	aqueux	2	50	3	40
— — — — —	— — — — —	hydro-alcool :	3	60	3	40
— — — — —	— — — — —	à froid	3	15	3	15
— — oranger (feuilles)	— — <i>folii aurantii</i>	aqueux	2	50	3	40
— — orme pyramidal	— — <i>ulmi campestris</i>	hydro-alcool :	8	10	8	10
— — ortie blanche	— — <i>lamii albi</i>	aqueux	4	5	4	5
— — — — — grièche	— — <i>urtica urentis</i>	suc	3	4	3	4
— — osmonde royale	— — <i>osmunda regia</i>	aqueux	3	4	3	4
— — pachymagosome	— — <i>pachymagosome</i>	hydro-alcool :	6	40	6	40
— — pareira brava	— — <i>cissampeli pareira</i>	aqueux	8	9	8	9
— — pariétaire	— — <i>parietaria offic.</i>	aqueux	2	40	2	40
— — patience	— — <i>rumicis acuti</i>	aq. et à froid	1	20	1	50
— — pavots blancs	— — <i>papaveris somniferi</i>	aqueux	2	60	3	60
— — — — —	— — — — —	hydro-alcool :	3	20	4	40
— — pensée sauvage	— — <i>viola tricoloris arven.</i>	aqueux	1	80	2	20
— — persil	— — <i>petroselinii sativi</i>	suc	2	40	2	80
— — — — —	— — — — —	hydro-alcool :	3	60	3	60
— — pervenche	— — <i>vincæ minoris</i>	aqueux	2	40	2	40

Extraits	Extracta	NATURE DES EXTRAITS.	PRIX			
			DE L'EXTRAIT			
			MOU.		SEC.	
PRÉPARÉS PAR LA MÉTHODE DE DÉPLACEMENT ET ÉVAPORÉS DANS LE VAIDE.	PARATA LIMAVATIONE ET INSPIS-SATA IN VACUO.	hecto.	fr.	c.	fr.	c.
Extrait de petit houx.	<i>Extract: ruscii aculeati</i>	aqueux	2	—	2	40
— petit chêne.	— <i>leucii chamedryos</i>	aqueux	2	40	3	—
— phellandre aquat.	— <i>phellandrii aquatici</i>	hydro-alcool :	5	60	6	40
— pissenlit	— <i>taraxaci dentis leonis</i>	aqueux	1	50	2	—
— pivoine.	— <i>paonice officinalis</i>	aqueux	3	60	4	50
* — (racine).	— — (<i>radix</i>)	aqueux	2	40	2	80
— plantain d'eau.	— <i>plantaginis aquatica</i>	suc	3	20	4	—
— polygala amer.	— <i>polygale amara</i>	aqueux	2	50	3	40
— * — de Virginie.	— — (<i>senecæ</i>)	hydro-alcool :	15	—	20	—
— polypode de chêne.	— <i>polypodii vulgaris</i>	hydro-alcool :	2	—	2	40
— pommes ferré.	— <i>succi mali cum ferro</i>	suc de pomm.	2	40	—	—
— pourpier	— <i>portulacæ oleracæ</i>	suc	2	40	3	20
— pyrèthre.	— <i>anthemidis pyrethri</i>	hydro-alcool :	5	60	6	40
— quassia amara.	— <i>quassia amara</i>	aq. et à froid.	20	—	28	—
* quina gris.	— <i>cinchonæ condamin:</i>	décoction	6	—	7	—
— (sel essentiel de la Garaye).	— — (<i>sal la Ga- raye</i>)	eau froide	—	—	12	—
— quina gris	— <i>cinchonæ condamin:</i>	hydro-alcool :	8	—	9	50
* — jaune.	— — <i>cordifolius</i>	décoction	19	—	22	—
— — — — —	— — — — —	hydro-alcool :	19	—	22	—
— — rouge	— — <i>oblongifolius</i>	hydro-alcool :	25	—	36	—
— — — — —	— — — — —	décoction	22	—	30	—
— ratanhia officinal.	— <i>krameria triandra</i>	aqueux	—	—	6	—
— — — — —	— — — — —	alcoolique	—	—	7	—
— — — — —	— <i>krameria ixina</i>	aqueux	—	—	3	50
— réglisse.	— <i>glycyrrhizæ glabra</i>	aq. et à froid.	1	20	1	50
— — Calabre.	— <i>extracti Calabrici</i>	aqueux	1	—	—	—
— rhapontic.	— <i>rhei rhapontici</i>	aqueux	2	40	3	—
* rhubarbe de Chine.	— — <i>palmati</i>	aqueux	7	—	8	50
— — — — —	— — — — —	hydro-alcool :	9	—	11	—
— rhue.	— <i>ruta graveolentis</i>	hydro-alcool :	2	40	3	20
— rhus radicans	— <i>rhois radicans</i>	suc	6	—	7	—
— — — — —	— — — — —	hydro-alcool :	7	—	8	—
* roses pâles	— <i>rosæ damascena</i>	aqueux	4	—	5	—
— — rouges	— — <i>gallica</i>	aqueux	8	—	9	50
— de sabiné.	— <i>juniperi sabinæ</i>	hydro-alcool :	2	40	3	20
— safran (variable).	— <i>croci sativi</i>	hydro-alcool :	25	—	30	—
— salsepareille.	— <i>sarsaparillæ</i>	aq. et à froid.	4	80	5	60
* — — — — —	— — — — —	hydro-alcool :	6	—	7	20
— santal rouge.	— <i>ligni santali rubri</i>	aqueux	15	—	—	—
* saponaire.	— <i>saponariæ officinalis</i>	suc épuré	1	60	2	—
— — — — —	— — — — —	aqueux	1	60	2	—
— sassafras	— <i>lauri sassafras</i>	aqueux	6	—	7	20
— Saturne.	— <i>subacetas plumbi</i>	aqueux. kilo.	1	20	—	—
— sauge.	— <i>salviæ officinalis</i>	aqueux	2	—	2	40

EXTRAITS PRÉPARÉS PAR LA MÉTHODE DE DÉPLACEMENT ET ÉVAPORÉS DANS LE VIDE.	EXTRACTA PARATA LIXIVATIONE ET INSPIS- SATA IN VACUO.	NATURE DES EXTRAITS.	PRIX DE L'EXTRAIT			
			MOI.		SEC.	
			fr.	c.	fr.	c.
Extrait de saule	<i>Extract: salicis</i>	aqueux	2	40	3	»
— scabieuse	— <i>scabiose arvensis</i>	aqueux	2	»	2	40
— scille	— <i>scille maritima</i>	aqueux	2	»	2	80
— —	— —	arctique	2	40	3	20
* —	— —	hydro-alcool:	2	40	3	20
— scolopendre	— <i>scolopendrii offic:</i>	aqueux	2	»	2	50
— scordium	— <i>teucri scordii</i>	aqueux	2	»	2	50
— * seigle ergoté	— <i>sclerotii clari</i>	aqueux	8	»	10	»
— —	— —	hydro-alcool:	10	»	»	»
— —	— —	éthérique	10	»	»	»
— semen-contrà	— <i>artemisia contra</i>	hydro-alcool:	7	20	8	40
— séné palthe	— <i>russia acutifolia</i>	aqueux	3	20	4	»
— serpenteaire de Virgin:	— <i>serpentaria Virgin:</i>	hydro-alcool:	10	»	12	»
— simarouba	— <i>simaruba</i>	aqueux	9	20	11	20
— souci de vigne	— <i>calendula arvensis</i>	aqueux	2	40	3	20
— * spigélie anthelmint:	— <i>spigelia anthelmie</i>	aqueux	8	»	9	50
— —	— —	hydro-alcool:	8	»	9	50
— squine	— <i>smilacis china</i>	aq. et à froid	3	»	3	60
— * stramonium	— <i>datura stramonii</i>	suc épuré	2	40	3	»
— —	— —	hydro-alcool:	3	20	4	»
— —	— —	avec fécule	2	»	2	40
— — (semence)	— — (semen)	hydro-alcool:	9	»	10	50
— — (racine)	— — (radix)	aqueux	3	60	4	50
— suie	— <i>juliginis</i>	aqueux	2	40	3	»
— * sureau (rob)	— <i>sambuci (baccæ)</i>	suc	1	60	»	»
— — (écorce)	— — (cortex)	aqueux	5	»	6	40
— — (fleurs)	— — (flos)	aqueux	2	40	3	»
— tanaisie	— <i>tanacetii vulgaris</i>	aqueux	2	»	2	50
— thridace	— <i>lactuca sativa</i>	suc	»	»	3	20
— tilleul	— <i>tilie europæa (flos)</i>	aqueux	2	40	3	20
— tormentille	— <i>tormentilla erecta</i>	aqueux	2	40	3	»
— toxicodendron	— <i>rhois toxicodendri</i>	suc	6	»	7	»
— trèfle d'eau	— <i>menyanthes trifoliata</i>	suc	2	40	2	80
— tussilage	— <i>tussilaginis farfara</i>	aqueux	2	»	2	50
— d'ulnaire	— <i>spiræe ulmarie</i>	aqueux	2	»	2	50
— uva ursi	— <i>uva ursi</i>	aqueux	2	»	2	40
— * valériane	— <i>valeriane officinalis</i>	aqueux	2	»	2	40
— —	— —	hydro-alcool:	2	80	3	20
— verge d'or	— <i>virga aurea</i>	aqueux	2	»	2	40
— vulnéraire	— <i>speciei vulnerarie</i>	aqueux	2	40	3	»
— vulvaire	— <i>cheopodii vulgaris</i>	aqueux	2	»	3	20
— yèble (rob)	— <i>sambuci ebuli (baccæ)</i>	suc	1	60	»	»

(Nous ne faisons pas mention des extraits composés pour sirops, parce qu'ils ne sont conseillés ni

(We do not make mention of extracts composed for syrups because they are not recommended

(No hacemos mencion de los extractos compuestos para jarabes, porque ni el Codex ni ninguna far-

par le Codex ni par aucune pharmacopée; nous tiendrons cependant à la disposition de nos commettants tous ceux qu'ils voudront nous demander.)

by any pharmacopœia, we however keep at the disposal of our customers all those which they may order from us.)

macopœa los aconseja: sin embargo tendremos a la disposición de nuestros comitentes todos los que quieran pedirnos.)

Extraits pour la teinture.

Extracta ad tincturam.

fr. c.

		kilo.	
Extrait de châtaignier liquide à 20° . . .	<i>Extractum fagi castaneæ fluidum</i> 20° . . .	2	60
— — — sec.	— — — <i>siccum</i>	1	80
— de bois de campêche à 10° . . .	— <i>liqui campechiani</i> 10°	—	60
— — — de Cuba	— <i>Cuba</i>	1	—
— — — de fustet	— <i>rhois cotini</i>	3	50
— de gaude à 30°	— <i>resede luteole</i> 30°	3	60
— de bois de Lima à 10°	— <i>liqui Lima</i>	2	—
— d'orseille grenat simple	— <i>rocelle tinctorie</i>	2	—
— — — double pour Parme	— <i>duplex</i>	2	40
— — — triple pour grenat	— <i>triple</i>	—	—
— de quercitron à 10°	— <i>quercis tinctorie</i>	1	—
— de bois de Sainte-Marthe à 10°	— <i>casolinia brasiliensis</i>	2	—

F

Faham fahon (feuilles)	<i>Angræcum fragrans (folia)</i>	16	—
Falrank (espèces vulnéraires)	— (<i>species vulnerariæ</i>)	1	20

Farines.

Farinae.

Farine de gluten	<i>Farina à glutine</i>	2	75
— de gruau d'avoine	— <i>avenæ desquamata</i>	1	20
— de lin	— <i>lini seminis</i>	—	60
— de maïs	— <i>zeæ maïs</i>	—	90
— de moutarde jaune	— <i>sinapiis flava</i>	2	—
— — — grise très-forte pour sinapismes	— — <i>nigra acutissima ad pe-diluvia et sinapis</i>	1	10
— — — grise fine p ^r la table	— — <i>egregiæ ad canam</i>	1	40
— demoutarde anglaise véritable	— — <i>anglica vera</i>	3	60
— — — façon anglaise	— — <i>anglica instar</i>	2	50
— d'orge fine	— <i>hordeacea subtilis</i>	—	60
— de pain de pavots	— <i>maior papaveris</i>	—	70
— résolutive	— <i>resolvens</i>	—	80
— de riz, n° 1	— <i>oryzæ sativæ n° 1</i>	1	20
— — — n° 2	— — — <i>n° 2</i>	1	10
— — — extraline p ^r parfumeurs	— — — <i>peregrina ad suffitores</i>	2	—
— de sarrasin	— <i>polygoni fagopyri</i>	—	80
— de seigle	— <i>secalis cerealis</i>	—	50
— de tourteaux de lin	— <i>maie lineæ</i>	—	45

Fécule en paquets	<i>Faeculi in fasciculis</i>	—	60
-----------------------------	--	---	----

		kilo.	fr.	c.
Fécule en vrac	<i>Facula cumulatim</i>	^	"	55
Fenouil (feuilles).	<i>Faniculum dulce (folia)</i>		1	20
— (racines).	— — (<i>radix</i>)		1	20
* — (semences).	— — (<i>semen</i>)		2	"
Fennegrec (semences).	<i>Trigonella fenumgræcum (semen)</i>		"	70
Fer en fourrure	<i>Ferri rasura</i>		1	"
* — en limaille.	— <i>scobis</i>		"	80
— — blanche	— — <i>alba</i>		2	40
— porphyrisé.	— <i>pulvis</i>		4	"
— en lames la lame.	— <i>lamina</i>	<i>una.</i>	"	40
— réduit par l'hydrogène.	<i>Ferrum coactum ope hydrogenii</i>		24	"
Ferret d'Espagne (pierre à bruir).	<i>Hematites Hispanus (ad polituram)</i> 4 à		12	"
Fèves de marais. le litre.	<i>Faba major</i>	litr.	"	40
— pichurim vraies	— <i>pichurim</i>		12	"
— Saint-Ignace.	— <i>Ignatia amara</i>		5	"
* — Tonka, n° 1.	— <i>coumarouna odorata n°s 1</i>		16	"
— — n° 2.	— — — <i>n°s 2</i>		12	"
† Ficaire (plante)	<i>Rauunculus ficaria (planta)</i>		2	40
— (racine)	— — (<i>radix</i>)		12	"
Ficelle blanche, le double paquet.	<i>Faniculus albus</i>	<i>duplex fascic.</i>	1	30
— pour eaux minérales.	— — <i>ad aquas medicatas</i>		2	80
Figues violettes.	<i>Carica violacea</i>		1	40
‡ Fil rouge surfin	<i>Filum rubrum peregrinum</i>		5	50
— — fin.	— — <i>egregium</i>		4	50
— chiné de toutes nuances.	— <i>rariis coloribus infectum</i>		6	"
— rose surfin	— <i>roseum optimum</i>		7	50
— — fin	— — <i>egregium</i>		6	"
— — bolduc. (pelote 16 fils).	— — <i>bolduc. (glomus 16 fila)</i>		1	10
— — — — — (— 12 fils).	— — — — — (— 12 —)		"	80
Filaments de maïs	<i>Capilli zea</i>		10	"
Filière de Lyon.	<i>Acies filatim coacta</i>		3	"
Filipendule (plante)	<i>Spiræa filipendula (planta)</i>		1	60
† — (racine)	— — (<i>radix</i>)		2	"
Fleurs pectorales (quatre fleurs).	<i>Flores pectorales</i>		3	"
Fleur de soufre lavé (soufre lavé)	<i>Sulphur lotum</i>		1	20
* — — (soufre sublimé).	— <i>sublimatum</i>		"	50
Fleurs argentines d'antimoine	<i>Protoxydum stibii sublimatum</i>		200	"
— martiales ammoniacales	<i>Chloruretum ferrosam ammonicum</i>		12	"
— de zinc (oxyde de zinc)	<i>Oxydum zincicum igne puratum</i>		6	"
Fluates (voyez Fluorures).	<i>Fluates (vide Fluorureta)</i>			
Fluoborate de potasse.	<i>Fluoboras potassicus</i>		140	"
— de soude	— <i>sodicus</i>		140	"
Fluoborates en général.	<i>Fluoborates in univrsam</i>			
Fluorides (voyez Fluorures).	<i>Fluoridi vel fluorureta</i>			

Fluorures.**Fluorureta.**

Fluorure d'ammonium.	<i>Fluoruretum ammonicum</i>		40	"
— d'argent	— <i>argenticum</i>	gram.	1	"

		kilo.	fr.	c.
Fluorure de baryum	<i>Fluoruretum baryticum</i>		40	..
— de cadmium	— <i>cadmicum</i>		80	..
— de calcium (spath fluor).	— <i>calcium nativum</i>		1	50
— — pulvérisé.	— — <i>tritum</i>		2	..
— — précipité.	— — <i>precipitatum</i>		8	..
— ferreux.	— <i>ferrosium</i>	300
— de potassium.	— <i>potassicum</i>		50	..
— de sodium	— <i>sodicum</i>		50	..
Fluorhydrate d'ammoniaque.	<i>Fluorhydras ammoniacus</i>		40	..
Fluorhydrates (voy. Fluorures).	<i>Fluorhydrates (vide Fluorureta)</i> .		60	..
Fluosilicate de potasse	<i>Fluosilicas potassicus</i>		60	..
— — de soude.	— <i>sodicus</i>		8	..
Flux blanc.	<i>Fluxus albus</i>		8	..
— noir.	— <i>niger</i>		8	..
Foie d'antimoine (oxy. sulf. d'antim).	<i>Oxy sulphuretum stibii</i>		1	60
— de soufre du commerce	<i>Ætopar sulphuris mercatorum</i>		1	10
— — de notre fabrique	— — <i>e nostra officina</i>		2	..
Follicules de séné Pallhe en sorte.	<i>Fructus sennæ (Pallhe) in sortis</i>		8	..
— — — triées.	— — — <i>selecti</i>		14	..
— — — de Trip. en sorte.	— — — <i>tripolitana in sortis</i>		8	..
* — — — triées.	— — — <i>selecti</i>		14	..
Formiates.				
Formiate d'ammoniaque	<i>Formias ammoniacus</i>		100	..
— de baryte.	— <i>baryticus</i>		100	..
— de chaux.	— <i>calcicus</i>		100	..
— de cuivre.	— <i>cupricus</i>		100	..
— de fer	— <i>ferrosus</i>		100	..
— de plomb.	— <i>plumbicus</i>		100	..
— de potasse	— <i>potassicus</i>		100	..
— de soude.	— <i>sodicus</i>		100	..
— de strontiane.	— <i>stronticus</i>		100	..
— de zinc.	— <i>zincicus</i>		100	..
Formiates en général.	<i>Formiates in universum</i> .			
Fougère (feuilles mondées)	<i>Nephradium filix mas (fol: mand:)</i>	60
— (racines).	— — (<i>radix</i>)		1	..
Fragon (plante)	<i>Ruscus aculeatus (planta)</i>		2	..
* — (racine)	— — (<i>radix</i>)	80
— (racine coupée).	— — (<i>radix secta</i>)		1	..
Fraisier (plante)	<i>Fragaria vesca (planta)</i>		2	..
* — (racine)	— — (<i>radix</i>)	80
— (racine coupée).	— — (<i>radix secta</i>)		1	..
Framboisier (feuilles).	<i>Rubus idæus (folia)</i>		1	60
Fraxinelle (racine) (Dictame blanc).	<i>Dictamnus albus (radix)</i>		1	80
Fraxinine.	<i>Fraxinina</i>	gram.	2	..
Frêne (écorce).	<i>Fraxinus excelsior (cortex)</i>		2	..

		kilo.	fr.	c.
Frêne (feuilles)	<i>Fra. rinus excelisior (folia)</i>		1	60
Fucus amylicé	<i>Fucus amylicus</i>		1	"
— crispus (Carragaheen)	— <i>crispus</i>		1	"
— — mondé	— — <i>mundatus</i>		1	60
— helminthocorton (corall: noire)	— <i>helminthocorton</i>		1	20
— vesiculosus (varech vésicul:).	— <i>vesiculosus</i>		2	"
Fuligokali	<i>Fuligokali</i>		24	"
Fulmi-coton pour collodion	<i>Fulmi-lanugo gossipii ad collodion</i>		36	"
Fumeterre (plante)	<i>Fumaria officinalis (planta)</i>		1	20
— mondée	— — (<i>mundata</i>)		2	"
— (racine)	— — (<i>radix</i>)		4	"
Fusain (baies)	<i>Eronymus europæus (bacca)</i>		4	"

G

Gadolinite (minéral d'yttrium)	<i>Gadolinita (primitiva yttrii)</i> gram.		3	"
Galanga major (racine)	<i>Alpinia galanga major (radix)</i>		1	20
— minor —	— — <i>minor</i>		2	60
Galbanum (gomme-résine)	<i>Galbanum (gummi-resina)</i>		8	"
Galéga (plante)	<i>Galega officinalis (planta)</i>		2	"
— (racine)	— — (<i>radix</i>)		2	"
Galène (sulfure de plomb natif)	<i>Galena (sulphur plumbicum nativum)</i>		"	70
Galipot larmoux	<i>Palimpissa</i>		"	60
Gallate de morphine	<i>Gallas morphicus</i> gram.		1	"
Gallates en général	<i>Gallates in universum</i>			
Galle noire d'Alep	<i>Galla quercina nigra Alepensis</i> Δ		3	60
— — et verte	— — — <i>et viridis</i> Δ		3	20
— — en sorte	— — — <i>in sortis</i> Δ		3	"
— — blanche	— — — <i>alba</i>		1	60
— — de Chine	— — <i>Sinensis</i>		3	"
Garance (plante)	<i>Rubia tinctorum (planta)</i>		2	"
* — (racine)	— — (<i>radix</i>)		1	60
— — (coupée)	— — — (<i>secta</i>)		1	80
— — mouluë d'Allemagne	— <i>molita Germanica</i>		2	"
* Garance d'Alsace SSF	— <i>Alsacica</i> SSF 100 kil.		175	"
— — SF	— — SF		165	"
— — FF	— — FF		155	"
— — MF	— — MF		142	"
Garancine	<i>Garancina</i>		"	"
Garou en petits paquets	<i>Daphne genkium (fasciculi)</i>		2	20
* — — en rubans	— — — (<i>ritte</i>)		1	20
— — (bois)	— — — (<i>lignum</i>)		2	20
— — (racines)	— — — (<i>radix</i>)		2	"
— — (semences)	— — — (<i>semen</i>)		10	"
Gaude (plante)	<i>Reseda luteola (planta)</i>		"	40
Gaïac (bois entier)	<i>Guyaci lignum (truncus)</i>		"	40
* — — (bois râpé)	— — — (<i>rasura</i>)		"	30

		kilo.	fr.	c.
Gaiac (écorce)	<i>Guyaci liquum (corte.e)</i>		3	50
— (résine)	— <i>resina</i> —		3	20
*Gélatine de Lainé pour blanc-manger.	<i>Gelatina Lainé ad succum carniun</i>		9	..
— — pour bouillon.	— — <i>ad jusculum</i>		9	..
— — pour vins.	— — <i>ad vina</i>		7	50
* — pour blanc-manger, n° 1.	— — <i>ad succum carniun n^{us} 1</i>		6	50
— — — n° 2.	— — — <i>n^{us} 2</i>		5	50
— — — n° 3.	— — — <i>n^{us} 3</i>		4	50
— pour vins (VP)	— — <i>ad vina</i>		2	80
Gelée de coings	<i>Liquamen cydonii</i>		3	60
* — de groseilles fine.	— — <i>ribesiarum egregium</i>		1	80
— — ordi: en calottes	— — — <i>vulgare</i>		1	40
— de pommes.	— — <i>malorum</i>		3	60
— en général (voy. Confiserie)	<i>Liquaminu in universum</i>			
Genépi faux.	<i>Plumica nana</i>		2	..
* — vrai.	<i>Artemisia glacialis</i>		5	..
Genestolle (plante)	<i>Genista tinctoria (planta)</i>		2	..
Genêt des bois (feuilles)	<i>Spartium scoparium (folia)</i>		1	40
* — — (fleurs)	— — — <i>(flos)</i>		2	..
— — (semences)	— — — <i>(semen)</i>		4	..
— d'Espagne (fleurs)	— — — <i>juncum (flos)</i>		5	..
Genévrier (bois)	<i>Juniperus communis (liquum)</i>		1	..
— (feuilles)	— — — <i>(folia)</i>		1	40
— (racine)	— — — <i>(radix)</i>		2	..
* Genièvre (baies)	— — — <i>(baccæ)</i>	50
Gentiane coupée.	<i>Gentiana lutea (secta)</i>	80
* — — entière.	— — — <i>(radix)</i>	60
Gentianin.	<i>Gentianinum</i>	100
Gentisin.	<i>Gentisinum</i>	gram.	15	..
Géranion (plante) (Bec-de-grue)	<i>Geranium Robertianum (planta)</i>		1	60
Germandrée maritime (marum vrai)	<i>Marum verum</i>		3	..
* — — (petit-chêne)	<i>Teucrium chamaedrys</i>		1	20
— — (feuilles mondées)	— — — <i>(fol: mund:)</i>		2	..
Gingembre (blanc)	<i>Zingiber album</i>		6	..
* — — (gris)	— — — <i>corticatum</i>		1	20
Ginseng (racine) (très-rare)	<i>Panax quinquefolium</i>		50	..
Girofle	<i>Caryophyllus aromaticus</i>		2	..
— (griffes)	— — — <i>peduncul</i>	80
Giroflée (plante)	<i>Cheirantas cheiri (planta)</i>		2	50
* — — (fleurs mondées)	— — — <i>(flos mundatus)</i>		4	..
Glaïeul (racine)	<i>Iris germanica (radix)</i>		1	20
* Glands doux torréfiés.	<i>Glans quercus ilicis tosta</i>		1	60
— de chêne mondés	— — — <i>roboris</i>		1	60
Glu ordinaire du houx	<i>Viscum ilicis aquifolii</i>		4	50
— marine liquide.	— — — <i>marinum fluidum</i>	90
— — solide.	— — — <i>solidum</i>		1	70

(Cel article ne se vend qu'en barils de 75 kilogrammes au moins.)

(This article is only sold in barrels containing at least 75 kilogrammes).

(Este artículo no se vende sino en barriles de 75 kilogramos á lo ménos.)

		kilo.	fr.
Glucine (oxyde de glucinium)	<i>Oxydum glucinum</i>	gram.	1
Glucose massé	<i>Glucosus spissus</i>	"	"
Gluten sec.	<i>Gluten siccum</i>	"	25
— en farine	— <i>farina</i>	"	2
— granulé de Véron frères	— <i>arcuosum Veron fratrum</i>	"	"
Glyadine	<i>Glyadina</i>	gram.	"
* Glycérine médicinale	<i>Glycerina medicata</i>	"	2
— pour l'usage interne	— <i>ad usum internum</i>	"	4
— blanche pure	— <i>alba pura</i>	"	9
Glycyrrhizine	<i>Glycyrrhizina</i>	gram.	"

Gommes.**Gummi.**

† Gomme adragante, 1 ^{er} blanc en filets	<i>Gummi tragacantha albissimum filatim</i>		14
— — 1 ^{er} blanc en plaq: — — — <i>bracteis</i>			14
— — 2 ^e —	— — <i>albius</i>		12
— — 3 ^e —	— — <i>album</i>		10
— — en sorte	— — <i>in sortis</i>		7
* — ammoniacque en larmes	— <i>ammoniacum lacrymis</i>		3
— — en sorte	— — <i>in sortis</i>		2
— animée	<i>Hymenaea courbaril resina</i>		6
— arabique vraie (g: turique)	<i>Gummi arabicum vel turicum</i>		4
— de Bassora	— <i>Bassora</i>		3
— caragne ou carana	<i>Amyridis caranna resina</i>		12
— de cerisier	<i>Gummi cerasi</i>		2
— danmar (copal tendre)	<i>Resina dammare orientalis</i>		3
— élastique (voy. Caoutchouc)	<i>Gummi elasticum</i> (vide Caoutchouc)		
* — gulle choisie	— <i>gulle selectum</i>		8
— — ordinaire	— — <i>vulgare</i>		5
— salabréda (vermicellée)	— <i>salabreda in formam vermis</i>		3
— du Sénégal en sorte grabelée	— <i>senegalense in sortis cribratum</i>		1
— — — non grab: — — — <i>non cribrat:</i>			1
— — blonde	— — <i>flavum</i>		1
— — blanche ordin: — — — <i>album vulgare</i>			1
— — — surchois: — — — <i>selectissimum</i>			2
— — — menue	— — — <i>(frusta)</i>		1
— — rouge, en gros — — — <i>rubrum in speciem</i>			
— — marrons p ^r casser. — — — <i>castanea frangend:</i>			2
— — blanche — — — <i>album</i>			2
* — — cassée, n ^o 1.	— — <i>fractum n^o 1.</i>		2
— — — n ^o 2.	— — — <i>n^o 2.</i>		2
— — — n ^o 3.	— — — <i>n^o 3.</i>		2
— — — lavée	— — — <i>lotum</i>		3
— — — candie	— — — <i>conditum</i>		4
— — turique en sorte	— — <i>turicum in sortis</i>		3
— — — surchoisie	— — — <i>selectissimum</i>		4

(Pour les autres, voyez à | (For the others, see their | (Por las otras, vease sus
leurs non s.) | nanes.) | nombres.)

		kilo.	fe.	c.
Gommes-résines (voy. à leurs noms).	<i>Gummi resina</i> (v. <i>singulorum nomina</i>)			
Goudron liquide.	<i>Pix nautica fluida</i>		60	
— à bouteilles (v. Cire à bout)	— <i>ad lagenas</i> (vide <i>Ceram ad lagenas</i>).			
— de houille.	— <i>carbonis fossili</i> .		50	
Gouet	<i>Arum maculatum</i> .	1	20	
Gouttes amères de Bauné.	<i>Gutta amara</i> Bauné	20		
— anodines anglaises	— <i>anodyna anglicana</i>	10		
— céphaliques anglaises.	— <i>cephalica</i>	20		
— noires.	— <i>nigra</i>	24		
— d'or du général Lamothe (teint: éth: de Bestucheff)	— <i>aurea ducis</i> Lamothe (<i>tinctura atherca</i> Bestucheff).	10		
Grabeaux de cantharides	<i>Frustu cantharidum</i>	8		
— de séné	— <i>senna</i>	1		
— de thé noir	— <i>theu nigra</i>	6		
— de thé vert	— <i>viridis</i>	5		

Graines diverses.

Fructus et Semina varia.

Graines pour semer	<i>Semina serenda</i> (p. 611).			
Graine d'Avignon	<i>Fructus rhomni infector: Arenionenses</i> .	2		
— de lin	<i>Semina lini</i>		55	
— de médicinier (pign: d'Inde).	— <i>jatropha curcatis</i>	6		
— des Moluques (croton tiglium)	— <i>crotonis tiglii</i>	5		
— de moutarde blanche	— <i>sinapios alba</i>	1		
* — — bl. mondée à la main	— — — <i>accurate mundata manu</i>	1	50	
* — — rouge n° 1	— — <i>rubra n° 1</i> Elsacia	1	05	
— — rouge n° 2	— — <i>n° 2</i> Raquelle		90	
— de paradis	— <i>anomi grani paradisi</i>	3		
— de Perse	<i>Fructus rhamni infectorii persici</i>	2	20	
— — 4 4	— — — — 4 4	2		
— — petite	— — — — <i>minor</i>	1	80	
— de Tilly (croton tiglium)	<i>Semina Tilly (croton tiglium)</i>	5		
Grains de cachou	<i>Grana cathacu</i>	8		
— de vie (pilules ante cibum).	— <i>vite (pilula ante cibum)</i>	36		
— de santé	— <i>valetudinem jurantia</i>	36		
Graisse de blaireau	<i>Adeps taxonius</i>	60		
* — noire pour voitures, n° 1	— <i>niger ad vehicula n° 1</i>		50	
— blonde, — n° 1	— <i>flavus, — n° 1</i>		50	
— — — n° 2	— — — <i>n° 2</i>		40	
— verte, — n° 1	— <i>viridis, — n° 1</i>		35	
— — — n° 2	— — — <i>n° 2</i>		30	

(Cette graisse est logée en boîtes de 2 kilogr. 500, de 5 kilogr. et de 10 kilogr.)

(This grease is packed in boxes containing 2 1/2 kilograms, 5 kilograms and 10 kilograms.)

(Este sebo está colocado en cajas de 2 kilogr. 500, de 5 kilogr. y de 10 kilogr.)

Granules.	Granula.	kilo.	fr.	c.
Granules d'acide arsénieux à 1 millig.	<i>Granula acidi arseniosi</i> 1 millig. capient:		28	
— d'aconitine à 1 millig . . .	— <i>aconitina</i> 1 millig. . .	—	240	
— d'atropine à 1 millig. . . .	— <i>atropina</i> 1 millig. . .	—	250	
— de cicutine à 1 millig. . . .	— <i>cicutina</i> 1 millig. . .	—	15	
— de codéine à 1 millig. . . .	— <i>codaina</i> 1 millig. . . .	gram.	"	8
— gélatineux de sulfate de quinine à 5 centig. . .	— <i>sulfatis quinici involut: gelatin:</i>		4	54
— — à 10 centig . . .	— — 10 — . . .	—	6	51
— — à 15 centig . . .	— — 15 — . . .	—	7	51
— de morphine à 1 millig. . .	— <i>morphina</i> 1 millig. . . .		60	
— de strychnine à 1 millig . .	— <i>strychnina</i> 1 —		50	
— de vécratine à 1 millig. . .	— <i>veratrina</i> 1 —		48	
Grateron (plante)	<i>Galium aparine</i> (planta)		1	60
Gratiolle (plante).	<i>Gratiola officinalis</i> (planta)		2	
Grémil (plante)	<i>Lithospermum officinale</i> (planta)		2	
— (semence)	— — (semen)		3	
Grenades (fruits) (au cours). . . .	<i>Malum punicum</i> (juxta mundinationem).		"	
— (écorce).	— — (cortex)		1	40
Grenadier (fleurs)	<i>Punica granatum</i> (flos)		5	
+ — (écorce de racine)	— — (radicis cortex)		2	20
— du Midi (racine fraîche). . .	— <i>meridionalis</i> (radix recens)		2	50
Grenouillette (racine)	<i>Ranunculus acris</i> (radix)		12	
Griffes de girofle.	<i>Pedunculi caryophylli</i>		"	80
Gruau de Bretagne cassé	<i>Avena desquamata</i> Armorica fracta. . .		"	50
— — entier.	— — — <i>integra</i>		"	5
+ — de Noisiel.	— — <i>Noisiel</i>		"	9
Guaco	<i>Mikonia guaco</i>		20	
Guano	<i>Guano</i>		"	6
Guarana (Paullinia)	<i>Guarana</i> (Paullinia)		40	
Gui de chêne (mondé)	<i>Viscum album</i> (mundatum)		1	4
Guimauve (fleurs)	<i>Althaea officinalis</i> (flos)		3	
— (feuilles)	— — (folia)		1	
* — (racines entières).	— — (radix integra).		1	
— (— coupées).	— — (— secta).		1	2
— (— fraîch:) (au cours)	— — (— recens) juxta mundinationem)		"	
Gutta-percha (au cours)	<i>Gutta percha</i> (juxta mundinationem) . .		4	5
— purifiée	— — <i>purificata</i>		8	
— rose et blanche, pour dentiste.	— — <i>rosea et alba, dentarii</i>		200	
— toile haudruche	— — <i>in modum tela</i>	metr.	3	
H				
Haschisch (chanvre indien).	<i>Cannabis indica</i> (folia).		8	
— dawamese (confitures de).	<i>Haschisch dawamese</i> (conditura)		60	
Haschischine ou cannabine	<i>Haschischina vel cannabina</i>	gram.	"	5

		kilo.	fr.	c.
Hélicine (saccharolé d'escargots) . . .	<i>Helicina (helices cum saccharo)</i> . . .		12	"
— de la salicine (Piria)	— <i>ex salicina</i>	gram.	"	50
Héliotrope (plante)	<i>Heliotropium caulescens (planta)</i>		1	80
Hématine (hématoxyline)	<i>Harmatina (harmatoxylina)</i>	gram.	2	50
Hématite (pierre)	<i>Harmatites (lapis)</i>		4	"
Hémosine (matière color. du sang) .	<i>Harmatina (materies color. cruoris)</i> gr.		3	"
Hépatique des fontaines	<i>Marchantia polymorpha</i>		8	"
Herbe aux chats (Cataire)	<i>Erysimum officinale</i>		1	60
— aux chats (Cataire)	<i>Nepeta cataria</i>		2	"
— à éternuer (Parmique)	<i>Parmica vulgaris</i>		2	"
— à mon père (Mélilot bleu)	<i>Melilotus caerulea</i>		2	80
— aux puces	<i>Plantago psyllium</i>		5	"
— au pauvre homme (Gratiolle)	<i>Gratiola officinalis</i>		2	"
Hermodactes (très-rare)	<i>Colchicum illyricum</i>		12	"
Herniaire (plante) (Turquette)	<i>Herniaria alpestris (planta)</i>		1	20
Hosites (pains azymes) sans effligie .	<i>Hosia (azyma) sine effligie</i>	le cent.	"	50
— — — avec effligie	— — — <i>cum</i>		"	75
Houblon (cônes) 1 ^{re} qualité	<i>Humulus lupulus (strobili) erimius</i>		2	40
* — — — 2 ^e —	— — — <i>minus erimius</i>		1	50
— (plante)	— — — (<i>planta</i>)		1	60
— (racine)	— — — (<i>radix</i>)		1	40
Houx grand (feuilles)	<i>Alex aquifolium (folia)</i>		2	50
— petit (plante)	<i>Ruscus aculeatus (planta)</i>		2	"
— — — (fragon) (racine)	— — — (<i>radix</i>)		"	80
— — — racine coupée	— — — (<i>secta</i>)		1	"
Huile de vitriol (acide sulfurique) . .	<i>Acidum sulphuricum</i>		"	35

Huiles fixes.

Olea.

Huile d'amandes amères filtrée . . .	<i>Oleum amygd. amar. colatum</i>	3	60
— — — douces —	— — — <i>dulcium</i> —	3	60
— de ben	— <i>moringa seminis</i>	20	"
— blanche (au cours)	— <i>album nomine (juxta mund:)</i>	2	40
— de castor (huile de ricin) filtrée .	— <i>castoris (oleum ricini) colatum</i>	2	80
— de chènevis	— <i>cannabis sativa</i>	2	40
— de coco	— <i>coci nucifera</i>	2	"
— de croton tiglium	— <i>crotonis tiglii</i>	90	"

(Afin de pouvoir garantir cette huile, qu'on trouve rarement pure dans le commerce, nous fabriquons nous-même.)

(In order to be able to guarantee the quality of this oil, which is seldom found pure in the trade, we manufacture it ourselves.)

(A fin de poder garantir este aceite, que se halla pocas veces puro en el comercio, lo fabricamos nosotros mismos.)

Huile d'euphorbia lathyris ou épurge .	<i>Oleum euphorbiae lathyridis</i>	120	"
— de faine	— <i>Fagi sylvestris (fractus)</i>	3	40
— de foie de morue blanche anglaise	— <i>jecoris morrhuae album anglicum</i>	4	50
— — — — du com. — — — —	— — — — <i>rulgar:</i>	3	40
— — — blonde	— — — — <i>flavum</i>	2	"
— — — brune	— — — — <i>fuscum</i>	1	90

(Hors barrière, 30 c. de moins par kilogr. pour 50 ki-

(Outside the barrier 30 centimes less per kilogr. for 50

(Fuera de puertas, 30 cént. menos por kilogr. por 50 ki-

logr., et franco de baril pour 100 kilogr.)	kilogr., and franco of barrels for 100 kilogr.)	logr., y franco de barril por 100 kilogr.)	fr.	c.
				kilo.
Huile de foie de raie (<i>cod-liver</i>) . . .	<i>Oleum jecoris raje</i> . . .		5	"
— de lin . . .	— <i>lini</i> . . .		2	"
— — cuite . . .	— — <i>coctum</i> . . .		2	50
— — faite à froid . . .	— — <i>sine ignis ope</i> . . .		4	"
— de muscades (beurre). . .	— <i>nucis moschate (butyrum)</i> . . .		14	"
— de noisettes . . .	— <i>avellanae</i> . . .		8	"
— de noix . . .	— <i>nucis juglandis regia</i> . . .		2	80
— — d'acajou (du péricarpe)	— — <i>cassavii (è peris)</i> . . .		150	"
— d'aïllette (dite blanche). . .	— <i>papaveris seminis</i> . . .		2	40
— d'olives . . .	— <i>olivarum</i> . . .	3 fr. 20 à	3	80
— de palma-christi (huile de ricin)	— <i>palmae-christi (oleum ricini)</i> . . .		2	80
— de palme . . .	— <i>palmae</i> . . .		2	"
— de pieds de bœuf. . .	— <i>de pedibus bovis</i> . . .		3	20
— de poisson. . .	— <i>de pisce</i> . . .		1	80
— à quinquel (au cours). . .	— <i>ad lampadem (juxta mund)</i> . . .		"	"
x — de ricin filtrée . . .	— <i>ricini colatum</i> . . .		3	"
— — — extra belle . . .	— — <i>peregrinum</i> . . .		3	60
— — (cachet de Nîmes). . .	— — (<i>signatum Nîmes</i>) . . .		3	50
— — d'Amérique. . .	— — <i>Americanum</i> . . .		2	80

(Hors barrière, 30 c. de moins par kilogr., et par caisses de 4 2 estagnons.)

(Outside the barrier 30 centimes less per kilogr., and by cases of 4 2.)

(Fuera de puertas, 30 cént. ménos por kilogr., y por cajas de 4 2 estagnons.)

Huile de sésame. . .	<i>Oleum sesami orientalis</i> . . .		2	40
— à tableau décolorée. . .	— <i>decolor ad picturam</i> . . .		4	"
— — grasse . . .	— <i>pingue</i> — . . .		2	40

Huiles médicinales.

Olea medicata.

Huile d'ache . . .	<i>Oleum apii graveolentis</i> . . .		4	20
— de belladone. . .	— <i>belladonae</i> . . .		4	20
— de camomille par infusion. . .	— <i>anthemidis (infusum)</i> . . .		4	80
— de camomille camphrée. . .	— — <i>camphoratum</i> . . .		5	50
— camphrée . . .	— <i>camphoratum</i> . . .		4	20
— de cautharides. . .	— <i>cantharidum</i> . . .		7	"
— de ciguë. . .	— <i>cicutae</i> . . .		4	20
— de fenugrec . . .	— <i>Fenigraci seminis</i> . . .		4	80
— de fougère mâle par l'éther . . .	— <i>filicis maris ope atheris</i> . . .		100	"
— de garou . . .	— <i>daphnes gnidii</i> . . .		8	"
— d'hypericum. . .	— <i>hyperici</i> . . .		4	80
— iodée . . .	— <i>iodatum</i> . . .		6	"
— iodo-phosphorée. . .	— <i>iodo-phosphoratum</i> . . .		6	"
— de jusquiame . . .	— <i>hyoscyami</i> . . .		4	20
— de laurier vraie . . .	— <i>lauri baccarum, verum</i> . . .		4	50
— de lis. . .	— <i>lilii florum</i> . . .		5	"
— de mille-perfois . . .	— <i>hyperici perforati</i> . . .		4	80
— de morelle. . .	— <i>solani nigri</i> . . .		4	20
— de mucilage (huile de fenugrec)	— <i>mucaginum</i> . . .		4	80

		kilo.	fr.	c.
Huile de nicotiane	<i>Oleum nicotiana</i>	4	80	
— d'œufs	— <i>ovorum</i>	50		
— phosphorée	— <i>phosphoratum</i>	7		
— rosat	— <i>rosatum</i>	12		
— de stramoine	— <i>stramonii</i>	4	20	
— de tartre par défaillance	— <i>tartari per deliquium</i>	4		
— de vers	— <i>lumbricorum</i>	6		

Huiles pyrogénées.

Olea igne parata.

Huile animale de Dippel rectifiée	<i>Oleum animale Dippel rectificatum</i>	32		
— de bouleau	— <i>betulae</i>	40		
— de briques	— <i>de lateribus</i>	24		
— de cade (huile empyreum)	— <i>oxycedri pseudo</i>		70	
— de cade vraie du genévrier	— <i>juniperi verum</i>	3	20	
— de caoutchouc pyrogénée	— <i>caoutchouc igne partum</i>	32		
— — (caoutchine)	— <i>caoutchina</i>	200		
— de cire pyrogénée	— <i>cere igne partum</i>	32		
— de corne de cerf	— <i>cornu cervi</i>	32		
— de Dippel (animale)	— <i>Dippel animale</i>	32		
— douce de vin	— <i>dulce vini</i>	36		
— empyreumatique	— <i>empyreumaticum</i>		70	
— de goudron de bois (pyrelaine)	— <i>picis nauticae (pyrelaina)</i>	16		
— de houille brute	— <i>carbonis fossilis imperfectum</i>	1	80	
— — rectifiée (benzine)	— <i>rectificatum</i>	2		
— de naphte brute	— <i>naphthae nativum</i>	2		
— — rectifiée (naphte)	— <i>rectificatum (naphtha)</i>	8		
— de pétrole blanche	— <i>petrolei album</i>	6		
— — noire	— <i>nigrum</i>	2		
— de schiste pour éclairage	— <i>schisti ad lampadem</i>	1	50	
— de succin rectifiée	— <i>succini rectificatum</i>	20		
— — rouge	— <i>rubrum</i>	14		

Huiles parfumées à toutes odeurs	<i>Olea suffita omnibus odoribus</i>			
— volatiles (voy. Essences)	— <i>volatilia (vide Odores)</i>			
Hyacinthe (zircon minéral)	<i>Hyacinthus (zirconii primitivæ)</i>	120		
Hydrate de peroxyde de fer gélatineux	<i>Hydras ferricus glutinosus</i>	6		
— de baryte	— <i>baryticus</i>	30		
— de plomb	— <i>plumbicus</i>	12		
— de potasse (potasse caustique)	— <i>potassicus</i>	5		
— de soude (soude —)	— <i>sodicus</i>	5		

Hydriodates.

Hydriodates.

Hydriodate d'ammoniaque	<i>Hydriodas ammonicus</i>	60		
— de morphine	— <i>morphicus</i>	1	25	gram.
— de quinine	— <i>quinicus</i>		75	
— de strychnine	— <i>strychnicus</i>	1	25	
Hydriodates (voy. Iodures)	<i>Hydriodates (de cæteris, vide Iodureta)</i>			

		kilo.	fr.	c.
Hydrobromate d'ammoniaque	<i>Hydrobromas ammonicus</i>		60	"
Hydrobromates (voy. Bromures). . .	<i>Hydrobromates</i> (vide <i>Bromareta</i>).			
Hydrocarbure de chlore (liqueur des Hollandais).	<i>Hydrocarburetum chloricum</i> (<i>liquor Batavicus</i>).		90	"

Hydrochlorates.

Hydrochlorates

Hydrochlorate d'ammoniaque blanc .	<i>Hydrochloras ammonicus albus</i>		3	"
* — — — gris.	— — — <i>cinereus</i>		1	50
— — — pur	— — — <i>purus</i>		8	"
— de brucine.	— <i>brucinicus</i>	gram.	1	"
— de cinchonine	— <i>cinchonicus</i>	—	"	45
— de morphine	— <i>morphicus</i>	—	"	75
— — — et codéine.	— — — <i>et codeicus</i>	—	3	"
— de quinine.	— <i>quinicus</i>	—	"	60
— de strychnine.	— <i>strychnicus</i>	—	1	25
Hydrochlorates (pour les autres, voy. Chlorures).	<i>Hydrochlorates</i> (<i>de ceteris</i> , vide <i>Chlorareta</i>).			

Hydrocyanates.

Hydrocyanates.

Hydrocyanate d'ammoniaque	<i>Hydrocyanas ammonicus</i>		200	"
— de fer	— <i>ferroso-ferrieus</i>		30	"
— de morphine	— <i>morphicus</i>	gram.	1	"
— de potasse fondu	— <i>potassicus fusus</i>		26	"
Hydrocyanates (pour les autres, voy. Cyanures).	<i>Hydrocyanates</i> (<i>de ceteris</i> , vide <i>Cyanareta</i>).			

Hydroferrocyanates.

Cyanoferrureta.

Hydroferrocyanate de baryte.	<i>Cyanoferruretum baryticum</i>		64	"
— de cuivre.	— <i>cupricum</i>		32	"
— de magnésie	— <i>magnesium</i>		48	"
* — de potasse (jaune).	— <i>potassicum flavum</i>		4	80
— de potasse (rouge).	— — <i>rubrum</i>		10	"
— de potasse et d'urée	— <i>potasse et uree</i>		90	"
— de quinine	— <i>quinicum</i>	gram.	"	50
— de soude.	— <i>sodicum</i>		20	"
— de zinc.	— <i>zincicum</i>		24	"
Hydroferrocyanates en général.	<i>Cyanoferrureta in universum</i> .			
Hydrogène sulfuré (acide hydro-sulf.)	<i>Acidum sulphydricum solutum</i>		1	50

Hydrosulfates.

Sulphhydrates.

Hydrosulfate d'ammoniaque.	<i>Sulphhydras ammonicus</i>		16	"
— sulfuré d'ammoniaque (liq: de Boyle).	— <i>sulphuratus ammonic</i> : (<i>liq: Boyle</i>).		24	"
— de baryte.	— <i>baryticus</i>		12	"
— de chaux.	— <i>calcicus</i>		10	"

		kilo.	fr.	c.
Hydrosulfate de potasse liquide . . .	<i>Sulphhydras potassicus fluidus</i>		6	"
— de soude cristallisé.	— <i>sodicus crystallinus</i>		3	"
Hydrosulfates (voy. Sulfures).	<i>Sulphhydrates</i> (vide <i>Sulphureta</i>).			
Hydrosulfocyanate de potasse.	<i>Sulphocyanuretum potassicum</i>	150	"	
Hydrosulfocyanates (Sulfocyanures).	<i>Sulphocyanureta</i> (vide <i>Sulfocyanureta</i>)			
Hydruie d'amyle.	<i>Hydruetum amylicum</i>	gram.	"	75
— de soufre (lait de soufre).	— <i>sulphuris</i> (<i>luc sulphk.</i>)		6	"
Hyoscyamine	<i>Hyoscyamina</i>	gram.	"	"
Hypericum (plante) (Mille-pertuis)	<i>Hypericum perforatum</i> (<i>planta</i>)		1	"
— (mondé).	— <i>mundatum</i>		1	80
Hypochlorite de chaux (chlorure de chaux).	<i>Hypochloris calcicus</i> (<i>chloruretum calcici oxydi</i>).		"	65
Hypochlorite de potasse (eau de Javelle)	— <i>potassicus</i> (<i>liquor vulgò dictus Javel</i>)		"	15
— de soude liquide (chlorure d'ox. de sodium).	— <i>sodicus solutus</i> (<i>vel chloruretum ox. sodici</i>).		"	80
Hypociste (suc épaisi).	<i>Hypocistis</i> (<i>succus inspissatus</i>)		12	"

Hypophosphites.**Hypophosphites.**

Hypophosphite d'ammoniaque.	<i>Hypophosphis ammonicus</i>		80	"
— de baryte	— <i>baryticus</i>		80	"
— de chaux	— <i>calcicus</i>		100	"
— de fer.	— <i>ferrosus</i>		100	"
— de morphine.	— <i>morphicus</i>	gram.	1	50
— de potasse.	— <i>potassicus</i>		80	"
— de quinine.	— <i>quinicus</i>	gram.	1	"
— de soude	— <i>sodicus</i>		80	"
Hypophosphites en général.	<i>Hypophosphites in univcrsum</i> .			

Hyposulfates.**Hyposulfates.**

Hyposulfate de baryte.	<i>Hyposulphas baryticus</i>		80	"
— de potasse.	— <i>potassicus</i>		80	"
— de soude.	— <i>sodicus</i>		80	"
Hyposulfates en général.	<i>Hyposulphates in univcrsum</i> .			

Hyposulfites.**Hyposulfites.**

Hyposulfite d'ammoniaque.	<i>Hyposulphis ammonicus</i>		40	"
— de chaux.	— <i>calcicus</i>		25	"
— de potasse	— <i>potassicus</i>		16	"
— de soude.	— <i>sodicus</i>		1	50
— d'or et de soude (sel de Gelis et Fordos).	— <i>aurico-sodicus</i> (<i>sal Gelis et Fordos</i>).	gram.	3	"
Hyposulfites en général (sulfites sulfurés).	<i>Hyposulphites in univcrsum</i> (<i>sulphites sulphurati</i>).			
Hydracum.	<i>Hydracum</i>		20	"

		kilo.	fr.	c.
* Hysope (plante)	<i>Hyssopus officinalis</i> (<i>planta</i>)		1	20
— (feuilles mondées)	— — (<i>folia mundata</i>)		2	50
— semences	— — (<i>semen</i>)		12	»

I

Ichthyocolle (colle de poisson vraie) .	<i>Ichthyocolla vera</i>		48	»
Igasurine	<i>Igasurina</i> gram.		»	»
Ilicine du houx	<i>Ilicina ex ilice aquifolio</i>		»	25
Impéatoire (racine)	<i>Imperatoria ostruthium</i> (<i>radix</i>)		1	40
Indigo Bengale surfin	<i>Indicum</i> (<i>Beugale</i>) <i>peregrinum</i>		30	»
* — — fin	— — <i>egregium</i>		28	»
— — ordinaire	— — <i>vulgare</i>		26	»
— flor	— <i>flor.</i>		26	»
— Java surfin	— <i>Java peregrinum</i>		33	»
— — ordinaire	— — <i>vulgare</i>		29	»
— Kurpah 1 ^{er}	— <i>Kurpah n^{os} 1</i>		22	»
— — 2 ^e	— — <i>n^{os} 2</i>		18	»
— caraque flor	— <i>caraque flor</i>		21	»
— Guatemala	— <i>Guatemala</i>		»	»
— Manille 1 ^{er}	— <i>Manille n^{os} 1</i>		»	»
— — 2 ^e	— — <i>n^{os} 2</i>		»	»
— Madras 1 ^{er}	— <i>Madras n^{os} 1</i>		20	»
— — 2 ^e	— — <i>n^{os} 2</i>		18	»
— purifié	— <i>purificatum</i>		50	»
Indigotine	<i>Indigotina</i> gram.		1	25
Inula bifrons (feuilles)	<i>Inula bifrons</i> (<i>folia</i>)		2	»
Inuline (dalthine)	<i>Inulina</i> (<i>dalthina</i>) gram.		»	25

Iodates.

Iodates.

Iodate d'argent	<i>Iodas argenticus</i> gram.		»	40
— de baryte	— <i>baryticus</i>		»	20
— de chaux	— <i>calcicus</i>		»	20
— de potasse	— <i>potassicus</i>		»	24
— de quinine	— <i>quinicus</i>		1	25
— de soude	— <i>sodicus</i>		»	20
— de strychnine	— <i>strychnicus</i>		1	50
— de zinc	— <i>zincicus</i>		»	50
Iodates en général	<i>Iodates in universon.</i>			
Iode sublimé	<i>Iodium sublimatum</i>		34	»
Iodides (voyez Iodures)	<i>Iodida</i> (vide <i>Iodureta</i>)			
Iodhydrargyrate d'iod. de potassium .	<i>Iodhydrargyrus iodureti potassici</i>		200	»
Iodhydrates (voyez Hydriodates, Iodures) .	<i>Iodhydrates</i> (vide <i>Hydriodates, Iodureta</i>)			
Iodoforme	<i>Iodoforme</i> gram.		»	40

Iodures.

Iodureta.

fe. e.

Iodure d'amidon insoluble	<i>Ioduretum amyli insolubile.</i>	kilo.	24	"
— — soluble	— — <i>solubile</i>		24	"
— d'ammonium	— <i>ammonicum</i>		60	"
— d'antimoine	— <i>stibicum</i>		80	"
— d'argent	— <i>argenticum.</i>	gram.	"	40
— d'arsenic	— <i>arsenicum</i>		150	"
— d'atropine	— <i>atropina.</i>	gram.	6	"
— de baryum	— <i>baryticum</i>		80	"
— de bismuth	— <i>bismuthicum</i>		100	"
— de cadmium	— <i>cadmicum</i>		60	"
— de calcium	— <i>calcicum.</i>		80	"
— de carbone (iodoforme)	— <i>carbonicum (iodoform):</i> . gram.		"	40
— de cobalt	— <i>cobalticum</i>		150	"
— de cuivre (proto	— <i>cuprosam</i>		80	"
— de cyanogène	— <i>cyanicum</i>	gram.	3	50
— d'étain	— <i>stannosum</i>		90	"
— de fer	— <i>ferrosam.</i>		45	"
— — et de manganèse	— <i>ferroso-manganosum.</i>		80	"
— — et de morphine	— <i>morphicum</i>	gram.	1	"
— — et de quinine	— <i>quinicum</i>		"	60
— ioduré de quinine cristallisé	— <i>iodatum quinicum cryst:</i> —		1	50
— — — — amorphe	— — <i>amorph:</i> —		1	"
— de magnésium	— <i>magnesicum</i>		100	"
— de manganèse	— <i>manganosum.</i>		120	"
— (proto) de mercure	— <i>hydrargyrosam.</i>		40	"
— (deuto) —	— <i>hydrargyricam.</i>		50	"
— de morphine	— <i>morphicum.</i>	gram.	1	25
— — et mercure	— — <i>hydrargyr:</i> —		1	"
— d'or	— <i>auricum.</i>		7	50
— de palladium	— <i>palladicum.</i>		4	"
— de platine	— <i>platincum.</i>		1	25
— de plomb précipité	— <i>plumbicum precipit:</i>		40	"
— — cristallisé	— — <i>crystallin:</i>		80	"
— de potassium cristallisé	— <i>potassicum crystallin:</i>		25	"
— — fondu	— — <i>fusum</i>		36	"
— de sodium	— <i>sodicum</i>		50	"
— de soufre	— <i>sulphureum</i>		60	"
— de strontium	— <i>stronticum</i>		80	"
— de strychnine	— <i>strychnicum</i>	gram.	1	25
— — ioduré, cristall:	— — <i>iodat: cryst:</i> —		2	50
— de zinc	— <i>zincicum.</i>		60	"
— de zinc et de morphine	— <i>zincico-morphicum</i>	gram.	1	"
— — et de quinine	— — <i>quinicum</i>		"	80
— — et de strychnine	— — <i>strychnicum</i>		1	50
Iodures en général (voy. Hydriodates).	<i>Iodureta in univrsam (vide Hydriodates).</i>			
Ipécacuanha gris en sorte	<i>Cephalis ipeca: radix in sortis</i>		15	"
* — — choisi	— — <i>selecta</i>		18	"

		kilo.	fr.	c.
Iridium fondu.	<i>Iridium fusum</i>	gram.	6	50
— en mousse.	— <i>in formam spongie</i>	—	6	50
Iris commune (racine)	<i>Iris germanica (radix)</i>		1	20
+ — de Florence (racine)	— <i>florentina</i> —		2	"
— — choisie pour hochets. — —	— <i>selecta ad crepitaculum</i>		6	"
— — rognures.	— — <i>frustula</i>		1	20
— lavée à l'éther et l'alcool	— — <i>lota aethere et alcohol.</i>		30	"
Ivane (plante).	<i>Achillea moschata (planta)</i>		6	"
Ivette (plante).	<i>Chamæpitys (planta)</i>		1	60
Ivoire râpé	<i>Eboris rasura</i>		"	60

J

Jacée (feuilles et fleurs).	<i>Centauria jacea (folia et flos)</i>		2	20
† Jalap (racine) choisi	<i>Convolvulus jalapa (radix selecta)</i>		14	"
— (racine) ordinaire.	— — (<i>vulgaris</i>)		13	"
Jalapine pure	<i>Jalapina</i>		200	"
Jaune en pâte liquide pour confiseur.	<i>Flavus color spissus ad dulciarios.</i>		10	"
— en liqueur — — — —	— — <i>solutus</i> —		10	"

Jaunes pour la peinture.

Flavus color ad picturam.

Jaune de chrome Spooner :	<i>Chromum flavum Spooner :</i>			
* 1 ^{re} et 2 ^e nuance.	<i>prim: et secund: transitus</i>		3	50
3 ^e et 4 ^e —	<i>tertius et quart:</i> —		4	"
5 ^e et 6 ^e —	<i>quint: et sextus</i> —		4	50
Jaune de chrome ordinaire :	<i>Chromum flavum vulgare :</i>			
GP * 1 ^{re} , 2 ^e , 3 ^e et 4 ^e nuance.	GP <i>prim: secund: tert: et quar: trans:</i>		2	60
MP * 1 ^{re} , 2 ^e , 3 ^e et 4 ^e —	MP — — — — —		1	40
Jaune de chrome P P 1 ^{re} qualité.	<i>Chromum flavum PP n^{us} 1</i>		1	10
— — — P P 2 ^e —	— — — PP n ^{us} 2		"	80
— — — en grains 1 ^{re} qual:	— — — <i>granis n^{us} 1 . 2 50 à</i>		5	"
— — — — — 2 ^e —	— — — <i>n^{us} 2 . 1 50 à</i>		2	"
— — — à l'huile n ^o 1.	— — — <i>cum oleo tritum n^{us} 1</i>		5	"
— — — — — n ^o 2.	— — — <i>n^{us} 2</i>		3	"
† Jaune de Naples en nature	<i>Flavus color neapolitanus, massis.</i>		3	"
— — — en grains	— — — <i>granis.</i>		3	75
— — — impalpable.	— — — <i>subtilissimus.</i> 4 à		5	"
— — — à l'huile.	— — — <i>cum oleo</i>		6	"
Jaune minéral entier.	— — — <i>minerals integer</i>		3	50
— — — en grains	— — — <i>granis</i>		4	"
— — — impalpable.	— — — <i>subtilis:</i> 4 50 à		6	"
— — — à l'huile.	— — — <i>cum oleo</i>		5	50
— — — brillant en poudre.	— — — <i>splendens tritus.</i>		7 à	10
— — — d'antimoine.	— — — <i>stibicus</i>		40	"
— — — de cadmium.	— — — <i>cadmiens</i>		160	"
— — — de Rome.	— — — <i>romanus</i>		6	50

		kilo.	fr.	c.
Jaune indien lavé surfin	<i>Flavus indicus lotus peregregius</i>		200	..
* — — n° 1.	— — — n ^{us} 1		160	..
— — n° 2.	— — — n ^{us} 2		120	..
Jervine (du veratrum alb.)	<i>Jervina (è veratro albo)</i>	gram.
Jonc odorant (schœnanthe)	<i>Andropogon schœnanthus</i>
Jujubes nouvelles	<i>Ziziphi recentes</i>		2	40
Jus de citron pour teinture	<i>Succus mali citrei.</i>	100 k.	90	..
Jusquiame (plante)	<i>Hyoscyamus niger (planta)</i>		1	20
* — (feuilles mondées)	— — (folia mundata)		2	..
— (semences)	— — (semen)		2	50
— (racines)	— — (radix)		2	20

K

Kaiffa	<i>Kaiffa.</i>		6	..
Kaolin (terre à porcelaine)	<i>Terra ad porcellanam.</i>	50
Karabé (voy. Succin).	<i>Succinum.</i>			
Kermès animal ou végétal	<i>Coccus ilicis</i>		40	..
Kermès surfin de Clusel	<i>Kermes peregregium Clusel</i>		30	..
* — n° 1.	— n ^{us} 1		10	..
— n° 2.	— n ^{us} 2		7	..
— n° 3.	— n ^{us} 3		4	..
Kianoline, violet d'aniline	<i>Violaceus color aniline.</i>	le litre.	18	..
Kinate de chaux	<i>Kinas calcicus</i>	gram.	..	50
— de fer	— <i>ferrosus</i>	—	..	50
Kinates en général.	<i>Kinates in univcrsum.</i>			
Kino véritable (gomme)	<i>Gummi kino verum.</i>		5	..
Koussou (fleurs)	<i>Brayera anthelmintica (flos)</i>		20	..
Kupfernichel (arséniure de nickel)	<i>Kupfernichel (arseniuretum niccolicum)</i>		4	..

L

Labdanum (gomme-résine)	<i>Labdanum (gummi-resina)</i>		8	..
Lac-dye	<i>Laccæ pigmentum precipitatum</i>	5 à	12	..

Lactates.

Lactates.

Lactate de chaux	<i>Lactas calcicus.</i>		20	..
— de cobalt	— <i>cobalticus.</i>		120	..
— de cuivre	— <i>cupricus</i>		50	..
— de fer	— <i>ferrosus</i>		18	..
— — manganoux	— <i>ferro-manganosus</i>		20	..
— de manganèse	— <i>manganosus.</i>		24	..
— de mercure	— <i>hydrargyricus.</i>		200	..

		kilo.	fr.	c.
Lactate de quinine.	<i>Lactas quinius</i>	gram.	1	5
— de soude liquide, sirupeux.	— <i>sodicus (crassit: syrapi)</i>		50	
— de zinc.	— <i>zinzius</i>		40	
Lactates en général.	<i>Lactates in univcrsum.</i>			
Lactine (lactose, sucre de lait).	<i>Lactinu (saccharum lactis)</i>	Δ	4	2
Lactucarium d'Allemagne.	<i>Lactucarium Germanicum</i>	Δ	70	
— d'Auvergne.	— <i>Arvernium</i>	"	"	"
Laiche des sables.	<i>Carex arenaria</i>		2	
*Laitue cultivée (sèche).	<i>Lactuca capitata (sicca)</i>		1	6
— viruse (plante).	— <i>virosa (planta)</i>		1	6
Lamium blanc (ortie blanche).	<i>Lamium album (flos)</i>	Δ	10	

Laques diverses.

Varia pigmenta precipitata.

Laque carminée surfine.	<i>Pigmentum cocci peregregium</i>		24	
* — — n° 1 en grains.	— — <i>n°s 1 gravis</i>		20	
— — n° 2.	— — <i>n°s 2.</i>		16	
— — n° 3.	— — <i>n°s 3.</i>		12	
— — n° 4.	— — <i>n°s 4.</i>		10	
* — — rose surfine	— — <i>roseum per egreg:</i>		26	
— — n° 2.	— — <i>n°s 2</i>		16	
* Laque dye	<i>Lacca pigmentum</i>		10	
— — DT entière.	— — <i>DT non tritum</i>		8	
— — pulvérisée.	— — <i>tritum</i>		10	
— — petite marque.	— — <i>minore signo</i>		5	
— — pulvérisée.	— — <i>tritum</i>		6	
* — — d'office n° 5.	<i>Pigmentum cocci vulgare n°s 5.</i>		8	
— — n° 6.	— — <i>n°s 6.</i>		6	
— — n° 7.	— — <i>n°s 7.</i>		5	
— — plate.	<i>liqui brasiliensis</i>		3	50
Laque de garance cristallisée	<i>rubia crystallinum.</i>		74	
— — n° 1 en grains	— — <i>n°s 1 gravis.</i>		70	
— — n° 2	— — <i>n°s 2</i>		60	
— — n° 3	— — <i>n°s 3</i>		48	
— — n° 4	— — <i>n°s 4</i>		42	
— — n° 5	— — <i>n°s 5</i>		32	
— — foncée.	— — <i>saturatius.</i>		92	
— — rose.	— — <i>roseum.</i>		60	
— — brune	— — <i>fuscum.</i>		48	
Laque de gaude surfine	<i>reseda luteola peregregium.</i>		18	
— — n° 1	— — <i>n°s 1.</i>		12	
— — n° 2	— — <i>n°s 2.</i>		10	
Laque jaune surfine	<i>florum peregregium.</i>		14	
— — n° 1.	— — <i>n°s 1</i>		12	
— — n° 2.	— — <i>n°s 2</i>		10	
— — brûlée.	— — <i>ustum</i>		32	
— — verte.	— — <i>viride</i>		18	
— — violette.	— — <i>violaceum</i>		14	

		kilo.	fr.	c.
Laque (résine) blanche.	<i>Laccæ resina alba</i>		5	40
* — — blonde	— — <i>flava</i>		5	—
— — brune	— — <i>fusca</i>		4	50
— — cerise.	— — <i>cerasina</i>		5	—
— — orangée.	— — <i>aurei coloris</i>		5	20
— — en bâtons.	— — <i>ramis</i>		3	20
— — en grains	— — <i>granis</i>		5	—
Laudanum de Rousseau	<i>Laudanum abbatis Rousseau</i>		24	—
* — — de Sydenham	— — <i>Sydenham</i>		24	—
Laurier-cerise frais (au cours).	<i>Cerasus lauro-cerasus</i> (<i>folia recentia</i>)		—	—
— — — sec	— — — (<i>— sicca</i>)		3	—
— — sauce (baies).	<i>Lauri nobilis bacca</i>		1	—
* — — (feuilles mondées).	— — (<i>folia mundata</i>)		1	20
— — — (— fraîches)	— — (<i>— recentia</i>)		2	—
Lavande (plante).	<i>Larandula vera</i> (<i>planta</i>)		1	20
* — — (fleurs mondées).	— — (<i>flos mund:</i>)		1	—
* Léicome ou gommeline, dite indigène.	<i>Gummi ex feculi dictum indigenum</i>		1	—
— — — dite céréale	— — — <i>cereale</i>		1	25
Léuitif (voy. Electuaire).	<i>Leuitirum</i> (vide <i>Electuaria</i>).		5	—
Lepidium iberis (petite passeraie).	<i>Lepidium iberis</i> (<i>folia</i>)		1	—
Lessive de soude ou des savonniers	<i>Licirium saponarium</i>		1	60
— — de potasse à 36°	— — <i>potassicum 36°</i>		1	60
— — de tartre (huile de tartre par défaillance)	— — <i>tartaricum (oleum tartari per deliquium)</i>		4	—
Lettres pour enseignes.	<i>Litteræ ad signa</i> (p. 349).		—	—
Levure de bière, en pâte	<i>Fermentum cerevisiæ glutinosum</i>		1	50
Libidibi.	<i>Carsalpinæ coriariæ</i> (<i>fructus</i>)		1	40
Librairie (catalogue de).	<i>Index librorum de doctrinâ</i> (p. 645).		—	—
* Lichen carragaheen ordinaire	<i>Fucus crispus vulgaris</i>		1	—
— — — mondé	— — <i>mundatus</i>		1	60
— — de Ceylan ou de Jafna.	<i>Gracilaria lichnoides</i>		1	—
* — — d'Islande.	<i>Cetraria islandica</i>		—	90
— — — beau.	— — <i>eyregia</i>		1	20
— — — extra beau	— — <i>insignis</i>		1	40
— — — privé d'amertume	— — <i>expers amuritudinis</i>		2	—
— — perlé (carragaheen).	<i>Fucus crispus</i>		1	—
— — pixidé	<i>Scyphophorus pyridatus</i>		4	—
— — pulmonaire.	<i>Slicta pulmonaria</i>		1	20
Liège en planches	<i>Suber tabulis</i>	1 60 à	2	—
Lierre (baies)	<i>Hedera heliæ bacca</i>		2	40
— — (écorce)	— — <i>cortex</i>		1	60
— — (feuilles fraîches) au cours.	— — <i>folium recens j: mundat:</i>		—	—
* — — terrestre (plante).	<i>Glecoma hederacea</i> (<i>planta</i>)		1	—
— — — (feuilles mondées).	— — (<i>folia mundata</i>)		1	60
Lin fulminant pour photographie.	<i>Linum fulminans ad photog:</i>		40	—
Linnaire (plante).	<i>Linaria vulgaris</i>		1	50
Liniment dialytique éthéré	<i>Linimentum dialyticum æthereum</i>		12	—
— — — bitumineux	— — — <i>cum bitumine</i>		14	—
Liparolés (Onguents et Pommades).	<i>Liparolea</i> (vide <i>Unguenta et Pomata</i>)		—	—

Liqueurs médicinales ou chimiques.	Liquores medicati seu chymici.	fr.
Liqueur arsenicale de Pearson.	<i>Liquor arsenicus</i> Pearson kilo.	1 5
— — de Fowler	— — Fowler	2
— de Barreswill	— Barreswill	12
— de Donovan	— Donovan	32
— de Fehling	— Fehling	12
— fumante de Boyle (Hydrosul- fate d'ammoniaque)	— <i>fumans</i> Boyle (<i>Hydrosulph: am- monicum</i>)	24
— fumante de Libavius (Chlo- rure d'étain anhydre)	— <i>Libavii</i> (<i>Chloruretum stannicum expers aquæ</i>)	60
— de Gannal (embaumement).	— Gannal (<i>conditara mortuorum</i>)	3
— de Gowland	— Gowland	4 5
— d'Hoffmann	— Hoffmann	4
— des Hollandais.	— <i>Batarorum</i>	90
— hygiénique de Raspail. la b ^{lle}	— <i>diæticus</i> Raspail <i>lagenæ</i> .	5
— de Labarraque.	— Labarraque.	1 6
— pour alcalimétrie.	— <i>ad alcalimetriam</i>	3 5
— normale arsénieuse pour chlo- rométrie	— <i>normalis arseniosus ad chlorome- triam</i>	2
— pour argenter par la pile	— <i>ad tegendum argento ope pile</i>	7
— pour dorer — — — — —	— — — — — <i>auro ope pile</i>	8
— de Van Swieten	— Van Swieten	1
— de Villatte.	— Villatte.	2
Liquidambar	<i>Liquidambar styrax</i>	24
Lis (fleurs)	<i>Lilium candidum</i> (<i>flos</i>)	20
*Litharge anglaise	<i>Lithargyrum anglicum</i>	1 1
— française	— <i>gallicum</i>	" 9
Lithine	<i>Lithina</i> gram.	3
Lithium.	<i>Lithium</i>	"
Livret d'argent pur. le livret.	<i>Libellæ ex argento puro</i> <i>anus</i> .	3
— d'or jaune vif	— — — — — <i>ex auro flavo nitido</i>	1 9
— — 1/2 jaune vif	— — — — — <i>1 2 flavo nitido</i>	1 8
— — jaune citron.	— — — — — <i>flavo citreo</i>	2 2
— — jaune orange	— — — — — <i>flavo aureo</i>	2 5
— — blanc.	— — — — — <i>albo</i>	2 2
— — vert.	— — — — — <i>viridi</i>	2 5
*Lobélie enflée	<i>Lobelia inflata</i>	8
— syphilitique	— <i>syphilitica</i>	"
Lotier odorant.	<i>Melilotus cerulea</i>	2 8
Lupin blanc (semence).	<i>Lupini albi semen</i>	1 2
*Lupuline nettoyée	<i>Lupulina expurgata</i>	20
— purifiée à l'alcool	— <i>purificata ope alcohol</i>	60
Lut gras	<i>Lutum pingue</i>	4
Lycopode (plante)	<i>Lycopodium claratum</i> (<i>planta</i>)	12
— fainéé.	— (<i>pulvis sporangii</i>).	9
— lavé à l'alcool et à l'éther	— <i>lotum æthere et alcohol</i>	40

M

		kilo.	
Macaroni français. (au cours).	<i>Macaroni gallicus juxta munditionem.</i>	"	"
— d'Italie (voy. articles de Groult, p. 642).	— <i>italicus</i> (vide <i>Res que sunt Groult</i>).	"	"
Machines diverses p ^r les pharmaciens.	<i>Machinæ variæ ad pharmacop:</i> (p. 336).		
Macis.	<i>Macis</i> (<i>arilla</i>).	12	"
Magistère de bismuth (sous-nitrate).	<i>Magisterium bismuthi</i> (<i>sub nitras</i>).	16	"
— de soufre (soufre précipité).	— <i>sulphuris</i> (<i>sulphur precip:</i>).	6	"
Magnésie (carbonate).	<i>Carbonas magnesicus</i>	2	60
— calcinée du commerce.	<i>Magnesia usta mercatorum</i>	6	50
— — de notre laboratoire.	— — <i>e nostra officinâ</i>	8	"
— de Henry. le flacon.	— <i>Henry</i> <i>laque:</i>	1	"
— liquide.	— <i>fluida</i> (<i>bicarbonas magnesic:</i>).	4	"
Magnésium.	<i>Magnesium</i> gram.	"	"
Mais (paille de).	<i>Zea mais</i> (<i>stramen</i>).	"	50
— (filaments).	— — (<i>capillus</i>).	10	"
— (semence).	— — (<i>semen</i>).	"	60
Malabathrum (feuilles) (<i>rare</i>).	<i>Malabathrum</i> (<i>folia</i>) (<i>rarum</i>).	"	"
Malates.			
Malates.			
Malate d'ammoniaque.	<i>Malas ammonicus</i> gram.	1	"
— de chaux cristallisé.	— <i>calcicus cryst:</i> —	"	75
— de fer sec.	— <i>ferroso-ferricus siccus</i>	60	"
— — liquide.	— — <i>solutus</i>	40	"
— de manganèse.	— <i>manganicus</i>	140	"
— de plomb pulvérulent.	— <i>plumbicus arenosus</i>	120	"
— — cristallisé.	— — <i>crystallinus</i> gram.	1	"
Malates en général (sorbates).	<i>Malates in univcrsum</i> .		
Mandragore (feuilles).	<i>Atropa mandragora</i> (<i>folia</i>).	20	"
— (fruits).	— — (<i>fructus</i>).	40	"
— (racine).	— — (<i>radix</i>).	20	"
Manganate de potasse vert.	<i>Manganas potassicus viridis</i>	8	"
— (per-) de potasse rouge.	— (<i>per</i>) <i>potassicus ruber</i>	80	"
Manganèse d'Allemagne.	<i>Peroxydum manganicum Germanicum</i>	"	90
— de France.	— — <i>Gallicum</i>	"	50
— métal.	<i>Manganium metallum</i> gram.	4	50
Manigette (graine de paradis).	<i>Amomum granum paradisi</i>	3	"
Mamme en larmes nouvelle.	<i>Manna lacrymata recens</i>	17	"
— — boîtes d'orig. de 3 k ^o .	— — <i>in pyride siculi</i>	18	"
— débris de larmes nouvelle.	<i>Mannæ frusta lacrymate recentis</i>	8	50
— en sorte.	<i>Manna in sortis</i>	7	50
Maumite.	<i>Mannita</i>	50	"
Margarate de potasse.	<i>Margaras potassicus</i> gram.	"	60
Margarates en général.	<i>Margarates in univcrsum</i> .		
Marguerite (petite fleur).	<i>Bellis perennis</i>	3	20

		kilo.	fr.	c.
Marquerite (grande fleur).	<i>Chrysanthemum leucanthemum.</i>		2	2
Marjolaine à coquille.	<i>Origanum majoranoides.</i>		2	2
— des jardins	— <i>majorana</i>		1	4
— — mondée.	— — <i>mundatum</i>		2	4
Maroute (plante). Camomille puante.	<i>Anthemis cotula (planta)</i>		1	4
Marronnier (écorce).	<i>Æsculi hippocastani cortex.</i>		2	2
— (feuilles).	— — <i>folia.</i>		2	4
Marrons d'Inde	— — <i>fructus.</i>		1	
Marrube blanc (plante).	<i>Marrubii vulgaris planta</i>		1	
— (feuilles mondées)	— — <i>folia mundata</i>		1	8
— noir (plante).	<i>Ballote nigra planta</i>		1	4
— — (feuilles mondées).	— — <i>folia mundata</i>		2	4

Mars pour peinture.**Pigmenta dicta Mars.**

Mars (brun de)	<i>Pigmentum Mars fuscum</i>		70	
— (écarlate de)	— — <i>purpureum.</i>		160	
— (jaune de)	— — <i>flavum</i>		70	
— (orange de)	— — <i>lateum</i>		110	
— (rouge de)	— — <i>rubrum</i>		70	
— (violet de)	— — <i>violaceum</i>		110	
Marum vrai	<i>Teucrium marum.</i>		3	
Massicot	<i>Oxydum plumbicum</i>		4	5
Mastic en larmes (<i>très-rare</i>).	<i>Pistacie lentisci resina</i>		45	
— en sorte	— — <i>in sortis.</i>		35	
— à fontaine.	<i>Lithocolla ad fontes.</i>		»	2
Matico (feuilles)	<i>Arthante elongata (folia)</i>		6	
Matière color. du sang (Berzélius).	<i>Materies colorans cruoris</i> gram.		3	
— perlée de Kerkrengius.	<i>Aridum stibicum</i>		40	
Matricaire (feuilles et fleurs).	<i>Matricaria parthenium (fol: et fl:)</i>		2	
— (fleurs mondées)	— — (<i>flos mundatus</i>).		4	
Manve (plante)	<i>Malva glabra (planta)</i>		1	
— (feuilles mondées).	— — (<i>folia mundata</i>).		1	4
— cultivée (fleurs).	— — <i>sativa (flos)</i>		4	5
— extra-belle	— — (<i>flos peregregius</i>)		6	5
— fleurs des champs	— <i>rotundifolia (flos arvensis)</i>		3	5
Mèches à quinquet. . . . la grosse.	<i>Ellychnium ad lampadem</i> (144)		1	4
— — soufrées	<i>Iguarium sulphuratum</i>		»	7
— — à la violette	— — <i>cum viola</i>		»	7
— — de Henry	— — <i>Henry</i>		1	
Méchoacan (racine) (<i>manque</i>)	<i>Convolvuli mechoacane (radix)</i>		»	
Méconate de chaux.	<i>Meconas calcicus</i> gram.		»	
Méconates en général.	<i>Meconates in universum.</i>			
Méconine	<i>Meconina</i> gram.		10	
Médicaments anglais.	<i>Medicamina anglica</i> (p. 241).			
Médicaments homœopathiques.	<i>Medicamenta homœopathica</i> (p. 242).			
Médicaments spéciaux.	<i>Medicamina privata</i> (p. 166).			
Mélasse de betterave	<i>Fæx sacchari ex betæ vulgari.</i>		»	6

		kilo.	fr.	c.
Mélasse de canne	<i>Fex sacchari e.c arundine</i>		70	
Mélilot bleu, lotier odorant.	<i>Melilotus caerulea</i>	2	80	
— — (fleurs).	— — (<i>flor</i>)	10		
— jaune (plante)	— <i>officinalis</i> (<i>planta</i>)	1	20	
— — (mondé)	— — (<i>mundata</i>)	1	80	
Mélisse officinale (plante)	<i>Melissa officinalis</i> (<i>planta</i>)	2		
— — (feuilles mondées).	— — (<i>folia mundata</i>)	3		
— — de Moldavie (plante).	<i>Moldavica punctata</i> (<i>planta</i>)	4		
— — — (semence).	— — (<i>semen</i>)	15		
Mellites.				
Mellite de cuivre (onguent égyptiac).	<i>Mellitum de cupri acetate</i>	4		
— colchique. bouteille.	— <i>de colchico</i> <i>lugena</i> .	2	50	
— de mercuriale. —	— <i>de mercuriali</i> —	2	50	
— de roses rouges. —	— <i>de rosa rubra</i> —	4		
— de scille —	— <i>de scilla maritima</i> —	2	50	
— simple (sirop de miel) —	— <i>simplex</i> —	2	25	
Mellite (minerai) (mellitane d'alumine)	— <i>seu mellitas aluminicus</i> . gram.	4		
Mêloé de mai	<i>Meloe proscarabeus</i>			
Ménispermine.	<i>Menispermia</i> gram.			
Menthe aquatique (plante)	<i>Mentha aquatica</i> (<i>planta</i>)	2		
— (baume). Baume des jardins	— <i>gentilis</i>	2	60	
— blanche —	— <i>rotundifolia</i>	1	40	
— coq (balsamite odorante).	<i>Balsamita succoleus</i>	3		
— crépue.	<i>Mentha crispa</i>	2	40	
— poivrée (plante).	— <i>piperita</i> (<i>planta</i>)	2		
— — (feuilles mondées)	— — (<i>folia mundata</i>)	3		
— poutiot.	— <i>pulegium</i>	1	20	
— — (feuilles mondées)	— — (<i>folia mundata</i>)	2		
Méyanthe (trèfle d'eau)	<i>Menyanthes trifoliata</i>	1	60	
Mercure cru (variable)	<i>Hydrargyrum</i> (<i>sepe variatur</i>)	6		
— distillé pur	— <i>stillatum</i>	8		
Mercure doux sublimé	— <i>dulce sublimatum</i>	9	50	
— — lavé et porphyrisé.	— — <i>lotum et tritum</i>	9	50	
— — (calomel à la vapeur).	— — (<i>calomel ope vaporis</i>)	9	50	
— avec la craie.	— <i>cum creta</i>	20		
— gommeux de Plenk.	— <i>gummatum Plenk</i>	12		
— soluble d'Hahnemann.	— <i>solabile Hahnemann</i>	40		
— fulminant d'Howard	— <i>fulminans Howard</i>	160		
Mercuriale (plante).	<i>Mercurialis annua</i> (<i>planta</i>)	1	20	
— (feuilles mondées)	— — (<i>folia mundata</i>)	1	60	
Métaphosphate de soude	<i>Metaphosphas sodicus</i>	60		
Meum (racine).	<i>Meum athamanticum</i> (<i>radix</i>)	1	60	
Mézérion (écorce)	<i>Daphne mezereum</i> (<i>cortex</i>)	8		
Mica lamellaire	<i>Mica lamellis</i> de 16 à	60		
— putvérulent (poudre d'or).	— <i>arena aurea</i>		50	
Miel de Bretagne.	<i>Mel Armoricum</i>	1		

		kilo.	fr.	c.
Miel blanc ordinaire	<i>Mel album vulgare</i>		1	80
* — — fin.	— — <i>egregium</i>		2	7
— — surfin.	— — <i>preegregium</i>		2	20
(Ces miels en barils, 10 c. de moins par kilogr., avec tare d'usage de 10 °.°.) (These honeys in barrels ten centimes less per kilogr. with the usual tare of 10 °.°.) (Estas mieles en barril, 10 cent. menos por kilogr., con la tara de costumbre 10 °.°.)				
Miel de mercuriale et autres (Mellites)	<i>Mel mercuriale et cetera</i> (vide <i>Mellita</i>).			
* Mignonnette blanche.	<i>Piper mignon: album</i>		3	60
— — noire	— — <i>nigrum</i>		2	60
† Mille-feuilles (plante).	<i>Achillea millefolium</i> (planta)		1	20
— — (fleurs mondées).	— — (<i>flos mundatus</i>)		2	7
Mille-fleurs (bourse à pasteur).	<i>Bursa pastoris</i>		1	60
* Mille-pertuis (plante).	<i>Hypericum perforatum</i> (planta)		1	7
— — (fleurs mondées).	— — (<i>flos mundatus</i>)		1	80
Millet (semence).	<i>Panicum Italicum</i> (semen)		7	50
— en grappes la botte.	— — <i>racematum</i> fascic:		7	80
Mine orange.	<i>Minium aurei coloris</i>		1	60
* — de plomb noire	<i>Plumbago nigra</i> 50 à		7	60
— — rouge (minium)	— — <i>rubra</i> (minium)		1	7
— — orange	— — <i>aurei coloris</i>		1	60
— — anglaise vraie	— — <i>anglica vera</i>		2	7
Minium n° 1 pour cristallerie	<i>Minium n° 1 ad crystallum agendum</i>		1	20
* — — n° 2 —	— — <i>n° 2</i>		1	7

Mines (Minerais).

Primitivæ metallorum.

Mine de cadmium	<i>Primitivæ cadmiï</i>		60	7
— de cerium	— <i>ceriï</i>		32	7
— de chrome (fer chromé).	— <i>chromi</i> (<i>ferrum chromat:</i>)		1	20
— de cobalt de Tunaberg	— <i>cobalti Tunaberg</i>		60	7
— de glucine (émeraude)	— <i>glucine</i> (<i>smaragdus</i>).		4	7
— d'iridium.	— <i>iridiï</i> gram.		2	50
— de lithine (pétalite)	— <i>lithine</i> (<i>petalita</i>)		48	7
— de molybdène (molybdène sulfuré sans gangue).	— <i>molybdeni</i> (<i>molybdenum sulphureum sine rape</i>)		60	7
— de platine (platine natif).	— <i>platini</i> (<i>platinum nativ:</i>) gram.		1	7
— de plomb (galène)	— <i>plumbi</i> (<i>galena</i>)		7	70
— de titane (rutile)	— <i>titani</i> (<i>rutilum</i>)		8	7
— de tungstène.	— <i>Wolframii</i>		5	7
— d'urane de Saxe	— <i>uranii Saronici</i>		40	7
* — — d'Antun.	— — <i>Augustodunensis</i>		36	7
— d'yttria (gadolinite)	— <i>yttriar</i> (<i>gadolinita</i>). gram.		3	7
— de zine (calamine)	— <i>zinci</i> (<i>calamina</i>)		2	7
— de zircone.	— <i>zirconie</i>		120	7
Minerais en général.	<i>Primitivæ metallorum in universum.</i>			
Mispikel (sulfo-arséniure de fer).	<i>Mispikel</i> (<i>sulpho-arseniuret: ferricum</i>)		5	7
Mixtion à dorer	<i>Mixtura ad aurum inducendam</i>		2	50
Moelle de bœuf purifiée.	<i>Medulla bovilla purificata</i>		10	7

		kilo.	fr.	c.
Moldavique (mélisse de Moldavie).	<i>Moldavica punctata.</i>		4	"
Molène (voy. Bouillon blanc).	<i>Verbascum album.</i>			

Molybdates.

Molybdates.

Molybdate d'ammoniaque.	<i>Molybda ammonicus</i>		120	"
— de potasse.	— <i>potassicus.</i>		125	"
— de soude.	— <i>sodius.</i>		125	"
— de plomb natif.	— <i>plumbicus nativus.</i>		120	"
Molybdates en général.	<i>Molybdates in universum.</i>			
Molybdène réduit.	<i>Molybdenum coactum</i>	gram.	4	"

Momie d'Égypte.	<i>Mumia aegyptia.</i>		8	"
— impalpable.	— <i>subtilissima.</i>		10	"
Monésia (écorce).	<i>Monesia cortex.</i>		10	"
Morelle (plante).	<i>Solanum nigrum (planta).</i>		1	"
* — (mondée).	— — <i>(folia mundata)</i>		1	40
Morgeline (plante).	<i>Alsine media (planta)</i>		2	"
Morphine cristallisée.	<i>Morphina crystallina</i>	gram.	"	80
Mort aux mouches (cobalt).	<i>Muscis lethiferum.</i>		1	80
Mortiers en fer, en cuivre.	<i>Mortaria ferrea, cuprea</i> (p. 348).			
— en verre, en porcelaine.	— <i>à vitro, à porcellana</i> (p. 411 et 443).			

**Mouches de Milan
C. B.**

**Vesicatoria dicta Muscae
Mediolanenses C. B.**

Mouches de Milan C. B. en très-jolies boîtes contenant une grosse :	<i>Musca Mediolanenses C. B. in pyride elegantissima 1/44 capiente :</i>			
* — sur un seul taffetas noir	— <i>cum uno panno serico nigro.</i>		8	"
— — — vert	— — — — — <i>viridi.</i>		8	"
— sur deux taffetas vert et noir	— <i>cum duobus pannis sericis</i>		9	"
— les mêmes, sans boîte, la grosse.	— <i>eodem sine pyride.</i>	7 fr. 50 c. et	8	50

(Faute de désignation, nous enverrons les mouches sur un seul taffetas noir avec boîte.)

(For want of proper designation, we shall send the patches on a single black silk with box.)

(A falta de indicacion, enviaremos las moscas sobre un solo tafetan negro con caja.)

Mouches prompto-vésicants.

Prompto-vesicantia.

Mouches prompto-vésicants ou vésicatoires sur taffetas gommé rafraîchissant :	<i>Musca prompto-vesicantia vel vesicatoria in panno gummato refrigerante :</i>			
— n° 1, pour oreilles, boîte de 12.	— <i>n^{us} 1 ad aures.</i>	12 in pyride.	1	"
— n° 2, pour petits bras, boîte de 12.	— <i>n^{us} 2 ad brachiolum</i>	12 —	1	20
— n° 3, pour gros bras, boîte de 12.	— <i>n^{us} 3 ad brachium</i>	12 —	1	80
— n° 4, pour mollet, boîte de 12.	— <i>n^{us} 4 ad suram</i>	12 —	2	40
— n° 5, pour cuisse, poitrine, boîte	— <i>n^{us} 5 ad crus et pectus</i>	12 —	3	"

Mouloirs en étain.	<i>Paltarii è stanno</i> (p. 636).			
Mouron rouge (plante).	<i>Anagallis phœnicea (planta).</i>		2	"

		kilo.	fr.	c.
Mousse	les 12 boîtes. <i>Muscus</i>	<i>daod: fascic:</i>	1	50
— de Ceylan (lichen de Jafna)	<i>Gracilaria lichenoïdes</i>		1	7
(Nouveau lichen très-gélatineux.)	(A new kind of moss very gelatinous.)	(Nuevo liquen muy gelatinoso.)		
Mousse de chêne	<i>Usnea plicata</i>		5	
* — de Corse, 3 ¼ grab	<i>Fucus helminthocorton</i> , 3 ¼ <i>crib:</i>		1	20
— — cardée	— — <i>carminatus</i>		1	60
— perlée (carragaheen)	— <i>crispus</i>		1	7
— de platine monté pour briquet à gaz	<i>Spongia platini ad ignem producendum</i>	<i>opr gaz</i>	1	60
Montarde de table	<i>Sinapis ad carnam</i>		7	60
— en pots de faïence douz ^e	— <i>in vasculis faentinis</i>		7	20
* — 1 2 —	— 1 2 — — — — —		3	60
Mucates en général	<i>Mucates in univcrsum</i>			
Mucilage de coings desséché	<i>Mucago cydonii sicca</i>		100	
Muguet (fleurs mondées)	<i>Convallaria maialis (flos mund:)</i>		6	
Mûres (fruits). Au cours suivant la saison	<i>Mora. Juxta nundinationem et pro tempestate</i>			
Murexide vert cristallisé n ^o 1	<i>Murexida viridis crystallina n^o 1</i>		65	
— — — n ^o 2	— — — n ^o 2		55	
— brun	— <i>fusca</i>		45	
— en poudre	— <i>trita</i>		35	
Muriates (voy. Chlorures)	<i>Muriates (vide Chlorureta)</i>			
Mûrier (racine)	<i>Morus nigra (radix)</i>		3	
Musc Tonquin en vessie	<i>Moschus Tonquin in vesicula</i>	gram.	2	50
* — hors vessie	— — <i>à vesicula</i>	—	3	50
— poches vides et débris	— <i>vesicula vacue et frusta</i>	—	2	50
* Muscades des Moluques, choisies	<i>Nuces moschute Moluques selecte</i>		12	
— Bourbon	— — Bourbon		10	
Mylabre de la chicorée	<i>Cantharis Sineensis</i>		24	
Myricine	<i>Myricina</i>	gram.	1	20
Myrobolans	<i>Myrobolani</i>		3	
Myronate de potasse	<i>Myronas potassicus</i>	gram.	7	
Myrosine	<i>Myrosina</i>	—	7	
* Myrrhe en larmes	<i>Myrrha lacrymata</i>	△	4	50
— en sorte	— <i>in sortis</i>	△	2	50
* Myrte (feuilles mondées)	<i>Myrtus communis (folia mundata)</i>		1	80
— (baies)	— — (<i>baccæ</i>)		3	
Myrtille (baies)	<i>Uaccinium myrtillus (baccæ)</i>		2	

N

Napelline	<i>Napellina</i>	gram.	16	
Naphaline pure cristallisée	<i>Naphalina pura crystallina</i>		40	
— — brute	— <i>impuru</i>		1	5
Naphte rectifiée	<i>Naphta rectificata</i>		8	
Narcéine	<i>Narceina</i>	gram.	18	

		kilo.	fr.	c.
Narcisse des prés (fleurs)	<i>Narcissus pseudo (flos)</i>		2	50
Narcotine cristallisée.	<i>Narcotina crystallina</i> gram.		"	75
Nard celtique	<i>Valeriana celtica</i>		6	"
— indique	— <i>jatamansi</i>		5	"
Natron (carbonate de soude natif)	<i>Natrum (carbonas solicus nativus)</i>		3	"
Nénuphar (feuilles).	<i>Nymphaea alba (folia)</i>		3	"
— (fleurs) très-rare	— — (flos) rarissima		10	"
— (racines)	— — (radix)		1	40
— (racines coupées).	— — (secta)		1	80
Nerprun (baies fraîches) au cours.	<i>Rhamni cathartici (baccæ rec:) j: mund:</i>		3	"
— (— sèches)	— — (sicca)		2	40
— (feuilles)	— — (folia)		2	40
Nickel pur fondu.	<i>Niccolicum purum fusum</i> gram.		2	"
— pour les arts	— <i>ad artes</i>		20	"
Nicotiane (feuilles mondées).	<i>Nicotiana rustica (folia mundata)</i>		2	80
— (plante)	— — (planta)		1	80
Nicotianine (nicotine).	<i>Nicotianina vel nicotina</i> gram.		2	50
Nigelle odorante (cumin noir).	<i>Nigella odorata</i>		2	80
Nitrate de potasse	<i>Nitras potassicus</i>		1	30
— en neige.	— <i>in modum nivis</i>		1	50
Nitrates (voy. Azotates).	<i>Nitrates</i>			
Nitrite de plomb.	<i>Nitris plumbicus</i>		20	"
Nitro-benzine (essence de mirbane)	<i>Nitro-benzina (odor mirbane)</i>		12	"
Nitro-sulfure (bi) de fer.	<i>Nitro-sulphuretum (bi) ferricum</i> . gram.		"	50
Noir de platine	<i>Platinum nigrum</i>		2	"
— animal (voy. Charbon animal).	<i>Carbo animalis</i>			
— — gros pour clarifier	— — <i>crassus ad liquandum</i>		"	50
— — fin	— — <i>subtilis</i>		"	40
— — lavé à l'acide.	— — <i>lotus ope acidi</i>		2	"
Noirs pour la peinture.				
Pigmenta nigra.				
Noir de bouchons	<i>Atramentum è subere</i>		11	"
— de bougie	— <i>è candelâ</i>		36	"
— de charbon extra-fin	— <i>è carbone subtilissimum</i>		"	70
— — surfin	— — <i>subtilias</i>		"	50
— — fin	— — <i>subtile</i>		"	40
— — ordinaire.	— — <i>commune</i>		"	25
— — fin à l'huile.	— — <i>subtile cum oleo</i>		"	70
— — ordinaire à l'huile.	— — <i>commune cum oleo</i>		1	"
Noir de fumée d'Allemagne	<i>Fuligo germanica</i>		"	70
— — léger purifié	— <i>levis purificata</i>		7	"
— — calciné	— <i>ustu</i>		18	"
— — léger de Paris	— <i>levis Parisiensis</i>		1	40
— — en cornets. . la douz.	— <i>in culis</i> duodecim:		"	30
Noir d'ivoire pour cirage.	<i>Atramentum ex ebore ad nitorem corii</i>		"	40
— — en écailles.	— — <i>squamis</i>		1	10
— — en pains.	— — <i>placentis</i>		1	50
— — en grains	— — <i>granis</i>		1	80

		kilo.	fr.
*Noir d'ivoire en poudre ordinaire . . .	<i>Atramentum ex ebore pulvere mediocri.</i>		1 1
— — — — — impalpable	— — — — — <i>subtilissimum</i>		2 9
— — — — — à l'huile	— — — — — <i>cum oleo.</i> 2 fr. 50 à		4
— — — — — n° 2 en pains	— — — — — <i>n° 2 placentis</i>		1 1
— — — — — en grains	— — — — — <i>granis</i>		1 2
— — — — — en poudre	— — — — — <i>tritum</i>		7 5
— — — — — n° 3 en —	— — — — — <i>n° 3 —</i>		5
* — — — — — de pêche entier	— — — — — <i>è persico non tritum.</i>		3
— — — — — en grains	— — — — — <i>granis</i>		4
— — — — — impalpable	— — — — — <i>subtilissimum</i>		4 7
— — — — — à l'huile	— — — — — <i>cum oleo.</i>		4 7
— — — — — végétal fin	— — — — — <i>è ligno subtile</i>		5
* — — — — — de vigne en branche	— — — — — <i>è vite ramosum.</i>		1 2
— — — — — en grains	— — — — — <i>granis</i>		1 6
— — — — — en poudre ordinaire	— — — — — <i>pulvere mediocri</i>		1 2
— — — — — impalpable	— — — — — <i>subtilissimum</i>		2 5
— — — — — à l'huile	— — — — — <i>cum oleo</i>		3 5
Noix (brou de)	<i>Putamen nucis</i>		1 6
* — — — — — vomiques entières	<i>Nux vomica integra</i>		1 2
— — — — — râpées	— — — — — <i>rasa</i>		1 8
(Pour les autres noix, voyez à leurs noms.)	(For the other nuts, see their names.)	(En cuanto á las otras nueces, véanse sus nombres.)	
Noyaux d'abricols	<i>Nuclei pruni armenii</i>		2
— — — — — de cerises	— — — — — <i>cerasi.</i>		2
— — — — — de pêches	— — — — — <i>persici</i>		2
— — — — — de prunes	— — — — — <i>pruni.</i>		2
* Noyer (feuilles)	<i>Juglans regia (folia)</i>		1
— — — — — (feuilles mondées)	— — — — — <i>(folia mundata)</i>		1
— — — — — (écorce)	— — — — — <i>(cortex)</i>		2
— — — — — (chatons)	— — — — — <i>(amentum)</i>		2
Nymphaea (voy. Nénuphar).	<i>Nymphaea ulba seu nenuphar.</i>		
Numulaire (plante)	<i>Nummularia (planta)</i>		4

O

Ogres pour la peinture en bâtiments.

Ochræ ad picturam ædium.

Ocre jaune ordinaire en barrique . . .	<i>Ochra flava vulgaris in dolio</i> . . .	100 k.	12
— — — — — au détail	— — — — — <i>particulatim</i>		5
— — — — — broyée en poudre	— — — — — <i>in pulverem trita</i>		5
— — — — — en grains	— — — — — <i>granis</i>		6
— — — — — impalpable	— — — — — <i>subtilissima.</i>		1 8
— — — — — à l'huile	— — — — — <i>cum oleo</i>		1
— — — — — à l'eau	— — — — — <i>cum aquâ</i>		1
— — — — — fine	— — — — — <i>egregia</i>		5

		kilo.	fr.	c.
Ocre jaune en boules	<i>Ochra flava globosa</i>		"	50
— — lavée.	— — <i>lota</i>		"	40
Ocre rouge en barrique.	— <i>rubra in dolio</i>	100 kil.	15	"
* — — au détail.	— — <i>particulatim</i>		"	20
— — broyée en poudre.	— — <i>in pulverem trita</i>		"	35
— — en grains	— — <i>granis</i>		"	90
— — impalpable.	— — <i>subtilissima</i>		2	"
— — à l'huile	— — <i>cum oleo</i>		1	"
— — à l'eau.	— — <i>cum aqua</i>		"	40
— — en boules	— — <i>globosa</i>		"	60
— — lavée.	— — <i>lota</i>		"	55
* Ocre de rne en poudre ordinaire.	<i>Ru, pulvis vulgaris</i>		"	30
— — broyée en poudre.	— — <i>trita in pulverem</i>		"	60
— — en grains	— — <i>granis</i>		1	"
— — impalpable.	— — <i>subtilissima</i>		1	80
— — à l'huile	— — <i>cum oleo</i>		2	"
— — à l'eau.	— — <i>cum aqua</i>		1	"
OEillets rouges (fleurs)	<i>Dianthus caryophyllus (flos)</i>		25	"
OEillette (semence)	<i>Papaveris nigri (semina)</i>		1	20
OEuolés (voy. Vins médicinaux).	<i>Ænoleta</i> (vide <i>Vina medicata</i>).			
Oignons brûlés (<i>très-variables</i>)	<i>Capur tostæ</i>		1	80
* — — de scille secs (squammes)	<i>Scilla maritima bulbi sicci</i>		1	40
— — — frais.	— — — <i>recentes</i>		1	80
Oleine pure.	<i>Oleina pura</i>	gram.	1	"
* — — du commerce.	<i>Acidum oleicum mercatorum</i>		1	50
Oleo-stéarate de mercure.	<i>Oleo-stearas hydrargyricus</i>		80	"
* Oliban en larmes	<i>Olibanum lacrymatum</i>		2	80
— — en sorte	— — <i>in sortis</i>		1	80
Olives confites. le litre.	<i>Oliva condita</i>		1	80
Olivier (feuilles mondées).	<i>Olea europææ folia mundæ</i>		3	"

Onguents.

Unguenta.

Onguent ægyptiac	<i>Unguentum ægyptiacum</i>	4	"
— d'alliæa	— <i>althææ</i>	4	"
— antipsorique pour chevaux (pharmacopée Lebas)	— <i>antipsoricum equis (pharma-</i> <i>copæa Lebas)</i>	4	"
— antipsorique pour moutons (pharmacopée Lebas)	— <i>antipsoricum ovibus (phar-</i> <i>macopæa Lebas)</i>	3	20
— d'arcæus	— <i>arcæi</i>	4	50
— basilicum.	— <i>basilicum</i>	3	"
— blanc rhazis	— <i>album rhazis</i>	2	50
— brun ou détersif.	— <i>fuscum seu detergens</i>	4	"
— de Canet (emplâtre)	— <i>Canet (emplastrum)</i>	4	50
— citrin	— <i>citrinum</i>	4	"
— contre le piétiu des moutons (pharmacopée Lebas)	— <i>contra morbum ovium dic-</i> <i>tum piétin</i>	4	"
— digestif simple	— <i>digestivum simplex</i>	4	"

		kilo.	fr.	c.
Onguent digestif animé.	<i>Unguentum digestivum animatum.</i>	8	30	
— de Duc (vétérinaire).	— <i>Ducis (veterinarium).</i>	3	50	
— épispastique (vétérinaire).	— <i>epispasticum (veterinarium).</i>	7	30	
— gris ou mercuriel simple	— <i>hydrargyricum simplex.</i>	4	30	
* — de laurier.	— <i>lauri.</i>	4	30	
— mercureiel double	— <i>hydrargyricum duplex.</i>	7	30	
— de la mère	— <i>matris.</i>	3	30	



Machine pour la préparation de l'onguent mercuriel employée dans notre laboratoire (voy. p. 338).

Onguent napolitain (mercuriel doub.)	<i>Unguentum neapolitanum hydrargyric:</i>	7	30	
— nercin (vétérinaire)	— <i>nerrinum (veterinarium)</i>	6	30	
— nutritum	— <i>nutritum</i>	4	30	
— de pieds (vétérinaire).	— <i>ad pedes (veterinarium).</i>	3	20	
— populeum	— <i>populeum</i>	3	20	
— résolutif fondant (vétérin:).	— <i>resolvens (veterinarium)</i>	8	30	
— rosat.	— <i>rosatum</i>	4	30	

		kilo.	fr.	c.
Onguent de Saturne (vétérinaire) . . .	<i>Unctum Saturni (veterinarium)</i> . . .		5	50
— de scarabées (vétérinaire). . .	— <i>de scarabeis (veterinarium)</i> . . .		9	
— de styrax.	— <i>styracis</i>		4	50
— vert cont ^e la gale des chevaux . . .	— <i>viride contra psoram equor:</i> . . .		3	50
— vésicatoire (vétérinaire). . .	— <i>vesicatorium (veterinarium)</i> . . .		7	
Opianine	<i>Opiamina</i> gram.		"	"
Opiat dentifrice	<i>Opiatum dentifricium</i>		6	
Opine	<i>Opina</i> gram.		"	"
Opium brut choisi et filtré.	<i>Opium selectum et ratione probati</i> . . .		65	
— à 10 ° d'Aubergier	— à 10 ° teste Aubergier.		70	
Opobalsamum (baume de la Mecque). . .	<i>Opobalsamum (balsamum Meccæ)</i> . . .		50	
Opoponax	<i>Pastinaca opoponax gummi resina</i> . . .		20	
* Or laminé	<i>Aurum laminatum</i> gram.		3	75
— divisé (poudre).	— <i>attenuatum (pulvis)</i>		4	50
— en feuilles (rognures).	— <i>foliis (frusta)</i>		5	
— mussif (sulfure d'étain) (dento). . .	— <i>mozaicum (sulphuretum stanni)</i> . . .		24	
Oranges (suiv. la beauté et la saison). .	<i>Mala aurantii (pro forma et tempestate)</i> . .		"	"
— douces (écorces).	— — <i>dalia (cortices)</i>		1	20
— amères (voy. Curaçao).	— — <i>amara (vide Curaçao)</i>		1	20
* Oranger (feuilles du Midi)	<i>Citri aurantii folia meridiana</i>		1	40
— (fleurs) —	— — <i>flos</i> —		8	
— — — épanouies.	— — — <i>dehiscens</i>		12	
— — — pétales	— — — <i>petalum</i>		20	
— (feuilles de Paris)	— <i>culgaris (fol. Parisiense)</i>		4	
— (fleurs) —	— — (<i>flos</i> —)		24	
— — — pétales.	— — — <i>petalum</i>		60	
— — — fraîches (au cours).	— — — (<i>recens</i>)		"	"
Orangettes grosses.	<i>Mala aurantii immatura crassa</i>		1	
— moyennes.	— — — <i>modica</i>		1	20
* Orcanette (racine)	<i>Achusa tinctoria rad.</i>		1	40
Orcéine pour violet solide	<i>Orcina, violaceus color stabilis</i>		7	50
Orcine	<i>Orcina</i> gram.		3	75
Oreilles de Judas	<i>Auricula Jndæ</i>		20	
Orge mondé de Noisiel.	<i>Hordeum decortiatum Noisiel</i>		"	50
* — perlé n° 1 —	— <i>perlatum n° 1</i>		"	60
— — n° 2 —	— — <i>n° 2</i>		"	55
* Origan (feuilles et fleurs)	<i>Origani vulgaris fol: et flos</i>		1	
— (feuilles et fleurs mondées).	— — — <i>mund:</i>		1	40
Orme (feuilles)	<i>Umi campestris folia</i>		1	60
* — pyramidal (écorce)	— — <i>cortex</i>		1	20
Orobe (semence).	<i>Orobi sylvatici semen</i>		20	
Orpiment (sulfure jaune d'arsenic). . .	<i>Auripigmentum (sulphuretum arsenic:)</i> . .		1	60
Orpin doré (sulfure d'arsenic natif). . .	— (— <i>nativum</i>)		3	50
— doré en grains.	— <i>granis</i>		4	50
* Orpin dans l'huile	<i>Sedum telephium cum oleo</i>		4	60
— sec.	— — <i>siccum</i>		8	
Orseille en boules	<i>Roccella tinctoria globis</i> lb.		6	
* — de Lyon.	— — <i>Lugdunensis</i> lb.		1	20

		kilo.	fr.	c.
Orseille de terre (parelle d'Anvergne).	<i>Tarionaria orcina</i>		60	
— de mer	<i>Rocella tinctoria nativa</i>		70	
* Ortie blanche (fleurs mondées) . . .	<i>Lamii albi flos mundatus</i>	10		
— — (— non mondées)	— — non mund.	5		
— — (feuilles)	— folia	1	60	
* — grièche (feuilles)	<i>Ertica urentis folia</i>	1	20	
— — (semence)	— semen	4		
* Orvale (plante)	<i>Salvia sclurea planta</i>	3		
Os calcinés entiers	<i>Ossa asta integra</i>		60	
— — trochisqués	— — trochiscis	3		
— de sèche le cent.	— sepiæ cent.	3		
Oseille (racine)	<i>Rumicis scutali (radix)</i>	1	20	
Osmazome	<i>Osmazoma</i>	120		
Osmium	<i>Osmium</i>		22	50
Osmiure d'iridium (mine d'iridium) .	<i>Osmiuretum iridii (primitivè iridii)</i>		2	50
Osmonde royale (plante)	<i>Osmunda regia (planta)</i>	1		
— — (feuilles mondées)	— — (folia)	1	20	
— — (racine)	— — (radix)	2	40	
Outremer artificiel (voyez Bleu Guimet).	<i>Lapis-lazuli arte factus (vide Cæruleum Guimet)</i>			

Oxalates.

Oxalates.

* Oxalate d'ammoniaque ordinaire . . .	<i>Oxalis ammonicus communis</i>	15		
— — pur	— purus	20		
— de baryte	— baryticus	20		
— de chaux	— calcicus	12		
— de cobalt	— cobalticus	200		
— — et d'ammoniaque	— cobaltico-ammonicus	200		
— de cuivre	— cupricus	35		
— d'étain	— stannosus	30		
— de fer	— ferrosus	48		
— de manganèse	— manganicus	60		
— de mercure	— hydrargyricus	64		
— de nickel	— niccolicus	200		
— — ammoniacal	— niccolico-ammonicus	200		
— de plomb	— plumbicus	25		
— de potasse neutre	— potassicus neuter	20		
— — (bi) pur	— (bi) purus	16		
* — — acide (sel d'oseille)	— (sal acetosellæ)	4	50	
— de soude neutre	— sodicus neuter	16		
— — (bi)	— (bi)	20		
— de strontiane	— stronticus	24		
— de strychnine	— strychnicus	1		gram.
— d'urane	— uranicus			50
— de zinc	— zincicus	20		
Oxalates en général.	<i>Oxalates in universum</i>			
Oxaméthane (éther oxamique)	<i>Oxumethanum (æther oxumicus)</i>			gram. 50

		kilo.	fr.	c.
amide	<i>Oxamida</i>	gram.	"	50
oxychlorates (voy. Perchlorates).	<i>Oxychlorates</i> (vide <i>Perchlorates</i>).			

Oxydes.

Oxyda.

Oxyde d'aluminium (alumine pure)	<i>Oxydum aluminicum</i>	32	"	
— d'antimoine (fleurs argentines).	— <i>stibicum (ope ignis)</i>	200	"	
— — pur (par précip.).	— — <i>purum precipitatum</i>	10	"	
— — par le nitre (anti- moine diaphorétique)	— — <i>nitro (stibium diapho- reticum)</i>	6	"	
— d'argent	— <i>argenticum</i> gram.	"	"	40
de baryum pur (baryte)	— <i>baryticum purum</i>	30	"	
— — cristallisé	— — <i>crystall.</i>	30	"	
(bi) — —	(bi) <i>baryticum</i>	60	"	
de bismuth jaune	— <i>bismuthicum flavum</i>	50	"	
— — (magistère de)	— — (<i>magisterium</i>)	16	"	
de cadmium	— <i>cadmicum</i>	80	"	
de calcium pur	— <i>calcium purum</i>	6	"	
de cérium	— <i>cericum</i> gram.	"	"	75
de chrome par précipitation	— <i>chromicum precipitatum</i>	80	"	
— (sesqui) hydraté	— (<i>sesq. aquatum</i>)	100	"	
— — (par le mercure)	— — (<i>hydrargyro</i>)	50	"	
— — (par le soufre)	— — (<i>sulphure</i>)	25	"	
— — (deuto) brun	— — (<i>deuto</i>) <i>fuscum</i>	100	"	
de cobalt pur noir	— <i>cobalticum purum atrum</i>	70	"	
— — hydraté violet	— — <i>cum aquâ violac.</i>	80	"	
— — pour les arts P. O.	— — <i>ad artes P. O.</i>	60	"	
— — — K. O. H.	— — — <i>K. O. H.</i>	75	"	
de cuivre (proto) pur	— <i>cuprosam purum</i>	50	"	
— — — pour les arts	— — <i>ad artes</i>	40	"	
— — (deuto) pur	— <i>cupricum purum</i>	24	"	
— — — pour les arts	— — <i>ad artes</i>	10	"	
d'étain (proto)	— <i>stannosum</i>	24	"	
— — (deuto) acide stannique	— <i>stannicum</i>	12	"	
— — hydraté	— <i>stannosum aquatum</i>	6	"	
de fer noir (éthiops martial)	— <i>ferruso-ferricum (aethiops mart.)</i>	3	"	
— — rouge pur (colcothar)	— <i>ferricum (chalcitis)</i>	1	"	40
— — hydraté (gélatineux)	— — <i>aquatum</i>	6	"	
de glucinium (glucine)	— <i>glucicum (glucina)</i> gram.	1	"	
d'iridium	— <i>iridicum</i>	5	"	
de lanthane	— <i>lanthanicum</i>	2	"	50
de lithium (lithine)	— <i>lithicum (lithina)</i>	3	"	
de manganèse (proto)	— <i>manganosum</i>	20	"	
— — (deuto) rouge	— <i>manganicum rubrum</i>	40	"	
— — (peroxyde pur)	— (<i>per</i>) <i>manganicum purum</i>	24	"	
— — (— naturel)	— — — <i>naticum</i>	"	"	90
de mercure noir (proto)	— <i>hydrargyrosam</i>	40	"	
(bi) — (précipité rouge)	— <i>hydrargyricum</i>	10	"	
de molybdène (proto)	— <i>molybdosum</i> gram.	"	"	50

		kilo.	fr.
Oxyde molybdique	<i>Oxydum molybdicum</i>	gram.	7
— de nickel (proto)	— <i>niccolosum</i>		100
— — (sesqui)	— <i>niccolicum</i>		120
* — d'or (par la potasse)	— <i>auricum ope potassæ</i>	gram.	4
— — (par la magnésie)	— — <i>magnesicæ</i>		4
— — (par l'étain)	— — <i>stanni</i>		2
— d'osmium	— <i>osmicum</i>		25
— de palladium	— <i>palladicum</i>		4
— de platine	— <i>platinicum</i>		2
— de plomb (proto) hydraté	— <i>plumbosum aquatum</i>		18
— — calciné (massicot)	— <i>lostum</i>		4
* — — fondu (litharge)	— <i>fuscum</i>		1 1
— — dento (minium)	— <i>plumbicum (minium)</i>		1 2
— — mine orange	— <i>auræ coloris</i>		1 0
— — puce (peroxyde)	(<i>per</i>) <i>plumbicum fuscum</i>		40
* — de potassium (à la chaux)	— <i>potassicum ope calcis</i>		5
— — (à l'alcool)	— — <i>alcohol</i>		30
— de silicium (silice pure)	— <i>silicicum</i>		30
* — de sodium (à la chaux)	— <i>sodicum ope calcis</i>		5
— — (à l'alcool)	— — <i>alcohol</i>		30
— de strontium (strontiane)	— <i>stronticum</i>		30
* — de titane	— <i>titanicum</i>	gram.	7
(<i>per</i>) — (acide titanique)	(<i>per</i>) <i>titanicum (acid: titan:)</i> gr.		3
— de thorium	— <i>thoricum</i>	gram.	7
* — de tungstène	— <i>wolframicum</i>		5
(<i>per</i>) tungstène (acide tungst:).	(<i>per</i>) — <i>(acid: wolfr:)</i> —		3
— d'uranium jaune (peroxyde)	— <i>uranicum flavum</i>		80
* — — — pour les arts.	— — <i>ad artes</i>		70
— de vanadium	— <i>vanadicum</i>	gram.	8
* — d'yttrium	— <i>yttricum</i>		7
— de zinc par sublimation	— <i>zincicum ope ignis</i>		6
— — par précipitation	— — <i>precipitatum</i>		10
— — blanc de zinc (p. 47).	— — <i>album zincicum</i>		2
— de zirconium	— <i>zirconicum</i>	gram.	2
Oxydes en général.	<i>Oxyda in universum</i> .		
Oxymel colchique bouteille.	<i>Oxymel colchicum</i>	<i>lagena</i> .	2 7
— simple —	— — <i>simple r.</i>		2 5
— scillitique —	— — <i>scilliticum</i>		2 7
Oxymuriate d'étain (bichlorure d'étain hydraté)	<i>Oxymurias stannicus (chloruretum stannicum aquatum)</i>		3 6

P

Paillon blanc la douz.	<i>Folia rigida stanni albi</i>	<i>duodecim</i> .	3
— de couleur —	— — — <i>variis coloribus</i>		3
* Pains azymes ronds ou carrés	<i>Azymu rotunda seu quadrata</i>		5

		kilo.	fr.	c.
Pains azymes ronds avec effigie . . .	<i>Azyma cum effigie</i>	cent.	"	75
— — carrés grands.	— <i>quadrata majora</i>	—	"	70
Pains à cacheter ordinaires	— <i>ad obsignandum vulgaria</i>		3	"
— — mi-fins	— — <i>mediocria</i>		4	50
— — fins glacés	— — <i>egregia nitentia</i>		6	"
— d'épice vermifuge. . . la douz.	<i>Panis mellitus contra vermes</i>	<i>duodec:</i>	1	"
— de gluten la boîte.	— <i>è glutine</i>	<i>pyris.</i>	2	"
Pain de pourceau	<i>Cyclamen europæum</i>		30	"
Palladium	<i>Palladium</i>	gram.	4	50
Panama (écorce).	<i>Quillaja smegmadermos (cortex)</i>		"	60
Panax (ginseng) (<i>très-rare</i>)	<i>Panax quinquefolium (radix)</i>		50	"
Panicaut (chardon Rolland).	<i>Eryngium campestre</i>		1	"
Papavérine	<i>Papaverina</i>	gram.	2	50

Papiers médicaux et autres. Chartæ medicatæ et aliæ.

Papier à cautères ordinaire . . boîte.	<i>Charta ad fenticulos vulgaris</i>	<i>pyris.</i>	"	20
— — beau.	— — <i>eximia</i>	—	"	30
— — extra-beau	— — <i>per eximia</i>	—	"	40
— épispastique n ^{os} 1, 2, 3	— <i>epispastica n^o 1, 2, 3.</i>	—	"	40

(Ce papier sans nom est par-
ait; faute de désignation, nous
verrons le n^o 2.)

(This paper without a name
is perfect; for want of des-
gnation we shall send n^o 2.)

(Este papel sin nombre es
perfecto; á falta de indicacion,
enviarémos el n^o 2.)

Papier à cautère ou épispastique de différents auteurs	<i>Charta ad fenticulos aut epispastica cum nomine auctoris</i> (p. 273).			
Papier emplâtre de poix . . . le roul.	<i>Charta cum emplastro de pice</i>	<i>scapus.</i>	"	70
— nitré contre l'asthme. la feuil.	— <i>cum nitro antiasthmatica. folium.</i>		"	30
Papier de tournesol	— <i>turnesol</i>	—	"	20
— de curcuma	— <i>curcuma</i>	—	"	20
— à filtrer pour analyses. la main.	— <i>emporetica ad resolutiones. man:</i>		2	"
— ozonométriques de Houzeau. . .	— <i>ozonum indicans Houzeau. fol.</i>		"	50
— — de Schœnbein.	— — <i>Schœnbein</i> —		"	50
— pour la photographie, négatif.	— <i>ad photograph: negativa. man:</i>		2	"
— — — positif.	— <i>positiva</i>	—	2	"
Papier blanc cassé, fin	— <i>alba quassa, tenuis</i>		1	10
— brouillard, dit à douleurs. fin.	— <i>sorbens, dicta ad dolores. manus.</i>		"	20
— à filtre, gris la rame.	— <i>emporetica cinerea</i>	20	7	"
— — blanc	— — <i>alba</i>	—	10	"
— de soie, p ^r compresses. —	— <i>serica ad pannulum</i>	—	10	"
— bleu, à envelopper. —	— <i>caerulea ad involvendum</i>	—	6	50
— gris, —	— <i>cinerea</i>	—	3	50
— tue-mouches . . . 100 feuil.	— <i>muscis lethifera</i>	100 folia.	2	50
— de verre sur registre, grand format. 100 feuil.	— <i>pulvere vitro lecta ampla</i>	—	4	"
— de verre sur registre, écu . . .	— — — <i>écu</i>	—	3	50
— — — carré.	— — — <i>quadrata</i>	—	2	75
— — — couronne.	— — — <i>corona</i>	—	2	50
— — — ordinaire.	— — — <i>communis</i>	—	2	25

			fr.	c.
Papier de verre Fremy de toute espèce	<i>Charta vitrea Fremy omni gen:</i>	100 fol:	3	60
* — émeri, n° 1.	— <i>tecta smyride n° 1</i>	—	3	60
— — n° 2.	— — — <i>n° 2</i>	—	2	2:
Papiers de couleur pour coiffer les bouteilles, couleur simple :	— <i>colorata ad tegentum collum lagenae, corona simplex :</i>			
Papier de couleur bleu clair, la rame.	<i>Charta colore subcaeruleo</i>	20 manus.	12	
— — rouge	— — <i>rubro</i>	—	12	
— — lilas	— — <i>sub violaceo</i>	—	12	
— — rose	— — <i>roseo</i>	—	12	
— — bleu foncé	— — <i>percaeruleo</i>	—	12	
— — bouton d'or.	— — <i>flavo nitente</i>	—	12	
— — vert foncé.	— — <i>perviridi</i>	—	14	
— — chair.	— — <i>carneo</i>	—	12	
— — vert anglais.	— — <i>viridi anglico</i>	—	14	
— — hanneton.	— — <i>scarabeo</i>	—	16	
— — aurore	— — <i>luteo</i>	—	12	

(Les mêmes nuances, format double couronne, 10 à 12 fr. en plus.)

(The same colours, double crown form, 10 fr. to 12 fr. extra.)

(Los mismos matices, formato doble corona, de 10 á 12 fr. mas.)

Papier Prat Dumas à filtrer :

Charta emporetica Prat Dumas :

La liasse de 100 feuil., 15 cent. diam.	<i>Fusculus 100 folior:</i>	15 c: diam.	"	50
— — 19 — — — — —	— — — — —	19 — —	"	60
— — 25 — — — — —	— — — — —	25 — —	"	7:
— — 33 — — — — —	— — — — —	33 — —	1	0:
— — 40 — — — — —	— — — — —	40 — —	1	2:
— — 45 — — — — —	— — — — —	45 — —	1	50
— — 50 — — — — —	— — — — —	50 — —	1	70
— — 80 — — — — —	— — — — —	80 — —	7	50

(Ce papier présente tous les avantages de la qualité, de l'économie et d'une plus grande commodité dans la pratique.)

(This paper presents all the advantages of quality, economy and convenience for use.)

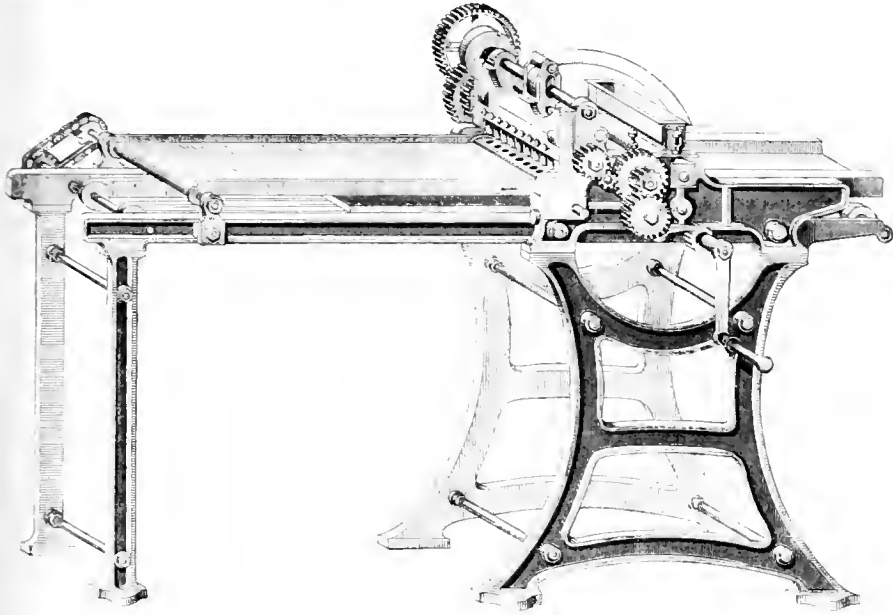
(Este papel ofrece las mayores ventajas en cuanto á la calidad y á la economía, y ademas una comodidad muy grande en la practica.)

Pâquerette, gr ^{des} fleurs (marguerite).	<i>Chrysanthemum leucanthemum</i>	kilo.	2	20
* — petites fleurs —	<i>Bellis perennis</i>		3	20
Parafine cristallisée.	<i>Paraffin crystallina</i>	gram.	"	1:
* — blanche du commerce	— <i>alba mercatorum</i>		6	"
Paramylène.	<i>Parumylena</i>	gram.	"	30
Parchemin	<i>Charta pergameni</i>		8	"
Pareira-brava (racine)	<i>Pareira brava (radix)</i>		4	50
Parelle (patience), racine.	<i>Rumex acutus</i> —		"	80
* Pariétaire (plante)	<i>Parietaria officinalis (planta)</i>		1	20
— (feuilles mondées)	— — (<i>folia mund:</i>)		2	"
Parfumerie.	<i>Ad suffitores pertinentia</i> (p. 648).			
Parfums pour liqueurs.	<i>Aromata ad liquores compositos</i> (p. 649).			
Parigline (smilacine).	<i>Pariglina</i>	gram.	12	"
Pas-d'âne (tussilage)	<i>Tussilago farfura (flos)</i>		4	"

		kilo.	fr.	c.
Passerage grande (plante)	<i>Lepidium latifolium</i> (planta)	3		"
— petite (plante)	— <i>iberis</i> (planta)	5		"
Pastèque (semence)	<i>Cucumis citrullus</i> (semen)	3		"

Pastilles pharmaceutiques.

Tabellæ medicatæ.



Machine à fabriquer les pastilles de notre laboratoire. (Voir pour le prix des différentes grandeurs, p. 336.)

		kilo.	fr.	c.
Pastilles d'acide citrique	<i>Tabellæ de acido citrico</i>	4	50	
— tartrique	— <i>tartarico</i>	4		"
— alcalines de Darcet	<i>alcalina</i> Darcet	3	50	
— dites de Vichy	— <i>dictæ Vichy</i>	3	50	
— amygdalines à la réglisse	<i>amygdalinae cum liquiritiâ</i>	3	60	
— d'anis à la goutte	<i>de aniso, guttis</i>	3	20	
— antimoniales de Kunkel	<i>stibica</i> Kunkel	5		"
— de cachou	<i>de catechu</i>	4		"
— de cachoude	<i>dictæ cachoude</i>	60		"
— de Calabre ou de réglis: crist.	<i>Calabrica vel liquiritiæ cryst.</i>	3	50	
— ou de manne comp.	— <i>rel de manna c.</i>	6		"
— de calomel à 25 milligr.	<i>cum calomel 25 milligr.</i>	5	50	
— à 5 centigr.	— <i>5 centigr.</i>	6		"
— à 10 —	— <i>10 —</i>	7		"
— de carbonate de fer	<i>de ferro carbonico</i>	5		"
— de charbon	<i>de carbone</i>	4	50	
— de chlorure de chaux	<i>de chlorureto calcis</i>	5		"
— de chocolat ferrugineux	<i>de chocolato ferrico</i>	6		"

		kilo.	fr.
Pastilles de chocolats médicinaux . . .	<i>Tabella de chocolato medicato</i> (p. 638).		
— de citrate de fer à la goutte.	<i>de citrate ferrico in modum guttae.</i>		10
— — de magnésic . . .	<i>— magnesico</i>		8
— de citron à la goutte . . .	<i>citrea, guttis.</i>		3 2
— de coquelicot	<i>de flore rhoradis.</i>		5
— diacarthami	<i>diacarthami</i>		12
* — d'émétique à 12 millig.	<i>de tartaro stibiato 12 millig: . . .</i>		3 5
— — à 25 —	<i>— — 25 —</i>		4
— — à 5 centig.	<i>— — 5 centig:</i>		5
— d'encens.	<i>de thure</i>		8
— d'éponges brûlées	<i>de spongiis ustis.</i>		8
— d'extrait de ratanhia	<i>de extracto ratanhia.</i>		6
— galantes	<i>blandiores</i>		3 2
— de gingembre	<i>de zingibere</i>		4 5
— de ginseng composées.	<i>de panace quinquefolia comp: . . .</i>		20
— de gomme arabique (tablett.)	<i>de gummy arabico</i>		4
— — liq. crist. roses ou blanches.	<i>— liquid: cryst: ros: vel alba</i>		3 5
— — solides crist. roses ou blanches	<i>— solid: cryst: ros: vel alba</i>		3 5

(Pour les autres pastilles de gomme, voyez Confiserie, p. 644.) (For other gum lozenges see Confectionary, p. 644.) (En cuanto á las demas pastillas de goma, véase Confiteria, p. 644.)

Pastilles de guimauve	<i>Tabella de althai</i>		3 50
— de goudron	<i>de picc nautica</i>		3 50
* — d'ipécacuanha du Codex	<i>de ipecacuanha Codicis.</i>		3 50
— — à 25 milligr	<i>— 25 milligr:</i>		4
— — à 5 centigr.	<i>— 5 centigr:</i>		5
— de kermès.	<i>cum kermes.</i>		4 50
* — de lactate de fer à la goutte.	<i>de lactate ferroso guttis.</i>		6
— — — découpées.	<i>— — resecta</i>		6
— de lichen (avec le saccharolé)	<i>de saccharo lichenis</i>		4 50
* — de magnésie.	<i>de magnesia</i>		4 50
— — calcinée	<i>— usta</i>		7
— de manne comp. en losange.	<i>de manna composita, rhombis. . . .</i>		6
* — — — à la goutt.	<i>— — guttis.</i>		6
— martiales ou chalybées	<i>martiales seu chalybre.</i>		5
* — de menthe blanc ^e ou coupées.	<i>de mentha alba seu bicolores</i>		3 20
— — anglaises (tabl.)	<i>— anglica resecta</i>		5
— de nitrate (sous-) de bismuth.	<i>de sub nitrate bismuthico</i>		6
— d'oxalate de potasse	<i>de oxalate potassico</i>		4 50
— de quinquina	<i>de cinchonâ.</i>		6
— de Richelieu.	<i>Richelieu</i>		20
— de rhubarbe.	<i>de rheo</i>		6
— à la rose	<i>rosam olentes</i>		3 20
— de safran à la goutte.	<i>de croco in modum guttae.</i>		12
— de santonine roses à 25 mill.	<i>de santonia 25 milligr:</i>		12
* — — blanches —	<i>— — alba —</i>		12

		kilo.	fr.	c.
Pastilles de soufre	<i>Tablette de sulphur.</i>		3	50
— stimulantes	— <i>stimulantes.</i>		50	"
— de Tolu	— <i>de Tolutano</i>		5	"
— de stridare	— <i>stridacis.</i>		5	50
— vermifuges calomel 5 centig.	— <i>vermifuge cum calomel 5 cent:</i>		6	"
— — santonine à 25 mill.	— — <i>santonini 25 m:</i>		12	"
— — — à 5 centig.	— — — <i>5 cent.</i>		15	"
— de Vichy sans arôme	<i>dicte Vichy sine odore.</i>		3	50
— — à la vanille	— — <i>cum vanilla.</i>		5	"
— — à odeurs diverses	— — <i>variis odoribus.</i>		3	50
— d'yeux d'écrevisses	<i>de concretionibus astuci fluvialilis.</i>		6	"

(Nos pastilles pharmaceutiques sont confectionnées au moyen d'une machine qui les coupe et les timbre en relief des deux côtés en même temps; leur beauté et la netteté des empreintes ne laissent rien à désirer.
Pour une quantité de 5 kilogr. de pastilles d'une même sorte, nous pourrions les timbrer au nom du pharmacien.)

Our pharmaceutical lozenges are manufactured by means of a machine which cuts and stamps them in relief on both sides at the same time; their beauty and the clearness of the stamps cannot be surpassed.
For an order of 5 kilogr. of lozenges of the same kind, we can stamp them with the name of our customer.)

Nuestras pastillas farmacéuticas estan hechas con una máquina que las corta y las timbra por los dos lados al mismo tiempo; su perfeccion y la limpieza de los estampos no dejan nada que desear.
Si se tratare de una cantidad de 5 kilogr. de pastillas de una misma clase, podremos timbrarlas con el nombre del farmacéutico.)

Patchouly (plante)	<i>Pogostemon patchouly (planta).</i>		3	"
— (feuilles mondées)	— (<i>folia mund.</i>)		5	"
Pâte d'amandes bise amère en paquets	<i>Maia amygdala ciner: amar: fisce.</i>		1	80
— — — douce — — —	— — <i>dulcis.</i>		1	60
— — — blanche amère — — —	— — <i>alba amara.</i>		3	"
— — — douce — — —	— — <i>dulcis.</i>		2	40
Pâtes féculentes	<i>Pasta fæculente (p. 642).</i>			

Pâtes pharmaceutiques.

Massæ pharmaceuticæ.

Pâte de gomme au candi	<i>Massa gummi cum saccharo cryst:</i>		3	50
(Voyez aussi Confiserie, page 4.)	(See also Confectionary, [p. 644.])			
Pâte de Calabre	<i>Massa liquiritiæ dicte Calabrica.</i>		4	"
— de Canquoin n ^{os} 1, 2, 3	— <i>Canquoin nⁱ 1, 2, 3.</i>		8	"
— de guimauve extra-belle	— <i>althææ peregrina.</i>		4	"
— — — candie	— — <i>cum saccharo cryst:</i>		4	"
— de jujubes n ^o 1	— <i>jujubæ n^{os} 1.</i>		3	"
— — — n ^o 2	— — <i>n^{os} 2.</i>		2	70
— — — n ^o 3	— — <i>n^{os} 3.</i>		2	40
— — — à la vanille	— — <i>vanillam olens.</i>		6	"
— — — candie	— — <i>cum saccharo crystall:</i>		3	20
— de lichen	— <i>lichenis.</i>		3	"
— — — candie	— — <i>cum saccharo crystall:</i>		3	20
— de limaçons	— <i>helicis pomatiæ.</i>		5	50
— de réglisse battue	— <i>liquiritiæ contrita.</i>		3	"
— — — transparente	— — <i>pellucida.</i>		3	"
— — — candie	— — <i>cum saccharo crystall:</i>		3	20

		kilo.	fr.
Pâte phosphorée.	<i>Massa phosphorata</i>		2
— de thridace.	— <i>thridacis</i>		5
Patience (racine).	<i>Rumex acutus (radix)</i>		»
Paullinia (Guarana)	<i>Paullinia sorbilis (extractum fructus)</i>		40
Pavots (extra gros).	<i>Papaveris fructus (crassior)</i>	cent.	4
— (gros).	— — (<i>crassus</i>)	—	3
— (moyens).	— — (<i>modicus</i>)	—	2
— (petits).	— — (<i>parvus</i>)	—	1
— (pour extraits).	— — (<i>ad extracta</i>)	—	1
— (feuilles).	— — (<i>folia</i>)	—	1
Peaux blanches grandes. . . la pièce.	<i>Pelles albae amplae</i>	<i>singulae.</i>	1
* — — moyennes.	— — <i>modicae</i>	—	1
— — petites	— — <i>parvae</i>	—	1
— de chamois (suivant qualités).	— <i>rupicaprae (pro variis qualitat:)</i>	—	»
— de chat. la pièce.	— <i>felinae</i>	<i>singulae.</i>	2
— de chien de mer grandes	— <i>scyllii caniculae amplae</i>	—	5
— — — moyennes.	— — — <i>modicae</i>	—	4
Pechblende (mine d'uranium)	<i>Pechblende (primitiva uranii)</i>		36
Pêcher (feuilles mondées).	<i>Amygdali persicae (folia mund:)</i>		1
— (fleurs).	— — (<i>flores</i>)		5
Pectate d'ammoniaque	<i>Pectas ammoniacus</i>	gram.	1
— de chaux	— <i>calcicus</i>	—	1
— de plomb.	— <i>plumbicus</i>	—	1
— de potasse	— <i>potassicus</i>	—	1
Pectates en général.	<i>Pectates in uniuersum.</i>		
Pelures de coings	<i>Cutis cydonii vulgaris</i>		3
* Pensée sauvage (feuilles)	<i>Viola tricolor auensis (folia)</i>		1
— (feuilles mondées).	— — — (<i>folia mund:)</i>		1
— (fleurs).	— — — (<i>flores</i>)		3
— (racines).	— — — (<i>radix</i>)		4
Pepsine neutre.	<i>Pepsina neutra</i>		220
* — acidifiée.	— <i>aciditatis porticeps</i>		220
Perce-bosse (plante)	<i>Lysimachia thyrsoflora (planta)</i>		2
Perce-mousse (plante)	<i>Polytricum commune (planta)</i>		1
Perchlorate de potasse	<i>Perchlorus potassicus</i>		80
Perchlorates en général.	<i>Perchlorates in uniuersum.</i>		
Permanganate rouge de potasse.	<i>Permanganus potassicus ruber</i>		80
Persicaire (plante)	<i>Polygonum persicaria (planta)</i>		2
* Persil (racine).	<i>Petroselinii salici radix</i>		»
— (semence).	— — <i>semen</i>		2
— de Macédoine (semence)	<i>Bubon macedonicum</i>		»
* Pervenche (plante).	<i>Viua minor (planta)</i>		1
— (feuilles mondées)	— — (<i>folia mundata</i>)		2
Pèse-sirops en verre.	<i>Syrupi-metra vitrea (p. 375)</i>		
— en métal.	— <i>metallica (p. 377)</i>		
Pétalite (minerai de lithium)	<i>Petalita (primitiva lithii)</i>		48
Pétasite (racine)	<i>Tussilago petasites (radix)</i>		3
Petit-chêne	<i>Chamadrys</i>		1

		kilo.	fr.	c.
Petit houx (fragon) (plante)	<i>Ruscus aculeatus</i> (planta)		2	"
— (racine)	— — (radix)		"	80
— — (coupée)	— — (radix secta)		1	"
Peuplier (écorce)	<i>Populi nigrae cortex</i>		2	"
— (bourgeons)	— — <i>gemmae</i>		1	"
Pharmacies homéopathiques (p. 264)	<i>Capsae medicamentariae homoeopathicae</i> .			
— portatives (p. 471).	— — <i>gestabiles</i> .			
Phellandrie (feuilles)	<i>Oenanthe phellandrium</i> (folia)		2	"
— (semence)	— — (semen)		1	80
Phényle du goudron de houille	<i>Phenylum à pice carbonis fossilis</i>		16	"
Phloridzine cristallisée	<i>Phloridzina crystallina</i> gram.		"	25

Phosphates.

Phosphates.

Phosphate d'alumine	<i>Phosphas aluminicus</i>		16	"
— d'ammoniaque	— <i>ammonicus</i>		20	"
— — et de soude.	— <i>ammonico-sodicus</i>		24	"
— d'antimoine	— <i>stibicus</i>		40	"
— d'argent	— <i>argenticus</i> gram.		"	40
— de baryte	— <i>baryticus</i>		20	"
— de bismuth	— <i>bismuthicus</i>		40	"
— de cadmium	— <i>cadmicus</i>		60	"
— de chaux (os calcinés pulv.)	— <i>calcicus (ossa usta trita)</i>		1	20
— — précipité pur	— — <i>praecipit. purus</i>		12	"
— — trochisque	— — <i>trochiscis</i>		3	"
— — acide mielleux	— — <i>acidus in mod. mellis</i>		3	"
— — fondu	— — <i>fusus</i>		40	"
— de cobalt	— <i>cobalticus</i>		80	"
— de cuivre	— <i>cupricus</i>		28	"
— de fer (proto)	— <i>ferrosus</i>		20	"
— — (dento)	— <i>ferricus</i>		28	"
— de magnésie	— <i>magnesiicus</i>		16	"
— de manganèse	— <i>manganicus</i>		50	"
— de mercure (proto)	— <i>hydrargyrosus</i>		64	"
— — (dento)	— <i>hydrargyricus</i>		64	"
— de nickel pur	— <i>niccolicus purus</i>		80	"
— — et d'ammoniaq.	— <i>niccolico-ammonicus</i>		80	"
— de plomb	— <i>plumbicus</i>		16	"
— de potasse	— <i>potassicus</i>		16	"
— de quinine	— <i>quinicus</i> gram.		1	"
— de soude pur	— <i>sodicus purus</i>		6	"
— — ordinaire	— — <i>communis</i>		2	50
— — effleuri	— — <i>qui effloruit</i>		4	"
— — et d'ammoniaque.	— <i>sodico-ammonicus</i>		24	"
— de strontiane	— <i>stronticus</i>		20	"
— d'uranium	— <i>uranicus</i>		120	"
— de zinc	— <i>zincicus</i>		24	"

Phosphates et phosphates doubles en général. *Phosphates et phosphates duplices in univ-
ersum.*

Phosphites.		Phosphites.		fr.	e.
			kilo.		
Phosphite d'ammoniaque	<i>Phosphis ammonicus</i>			120	"
— de baryte	— <i>baryticus</i>			140	"
— de potasse	— <i>potassicus</i>			120	"
— de sonde	— <i>sodicus</i>			120	"
Phosphites en général	<i>Phosphites in universum.</i>				
Phosphore en potiches de 1, 2, 3, 4, 5 kil.	<i>Phosphorum in vasis ex ferro-albo</i>			10	"
(La potiche n'est pas comp- tée pour 5 kilogrammes.)	(For an order of 5 kilogram- mes the vase is not charged	(El botecito de hoja de lata no esta contad por 5 kilogra- mos.)			
Phosphore amorphe (rouge).	<i>Phosphorum amorphum (rubrum)</i>			32	"
Phosphures.		Phosphureta.			
Phosphure d'argent	<i>Phosphuretum argenticum</i>	gram.		"	75
— d'arsenic	— <i>arsenicum</i>	—		"	70
— de barium	— <i>baryticum</i>		60	"	"
— de cadmium	— <i>cadmicum</i>		160	"	"
— de calcium	— <i>calcicum</i>		40	"	"
— de cuivre	— <i>cupricum</i>		80	"	"
— d'étain	— <i>stannicum</i>		80	"	"
— de fer	— <i>ferricum</i>		80	"	"
— de nickel	— <i>niccalicum</i>		240	"	"
— de plomb	— <i>plumbicum</i>		60	"	"
— de zinc	— <i>zincicum</i>		80	"	"
Phosphures en général.	<i>Phosphureta in universum.</i>				
Phlorures (voy. Fluorures).	<i>Phlorureta (vide Fluorureta).</i>				
Phyllirée à larges feuilles	<i>Phyllirea latifolia</i>			2	"
Picamar	<i>Picamar</i>	gram.		"	"
Picromel	<i>Picromel</i>		1	25	"
Picrotoxine	<i>Picrotoxina</i>	—	3	"	"
Pied-d'alouette (feuilles)	<i>Delphinium consolida (folia)</i>		6	"	"
Pied-de-chat (fleurs)	<i>Gnaphalium dioicum (flos)</i>		3	"	"
Pieds d'élan	<i>Pedes cerri alces</i>	unus.	3	"	"
Pied-de-lion (alchimille)	<i>Alchemilla vulgaris.</i>		3	40	"
Pied-de-veau	<i>Aram maculatum</i>		1	20	"
Pierre d'aigle, suivant la grosseur	<i>Etites (juxta amplitudinem)</i>	unus.	2	50	"
— d'aimant (aimant naturel)	<i>Magnes lapis</i>		16	"	"
— calaminaire (calamine)	<i>Lapis calaminaris.</i>		2	"	"
* — à cautères en plaques	— <i>ad cauterium, laminis.</i>		5	"	"
— — en cylindres	— <i>cylindris</i>		8	"	"
— — en pastilles	— <i>pastillis.</i>		10	"	"
— divine	— <i>divinus</i>		3	20	"
— de fougère (pilules)	— <i>è filice mare</i>		25	"	"
— hématite	<i>Hematites.</i>		4	"	"

		kilo.	fr.	c.
Pierre infernale noire	<i>Lapis infernus niger</i>		175	"
— — blanche	— — <i>albus</i>		190	"
— de Knaup.	— Knaup		2	50
— noire.	— <i>ater</i>		"	40
— ponce, gros morceaux	<i>Pumex, frustis crassis</i>		"	70
— — moyens morceaux.	— — <i>modicis</i>		"	60
— — granulée.	— <i>arenosus</i>		1	"
— — calcinée avec l'acide sulfurique.	— <i>ustus cum acido sulphurico</i>		6	"
— de touche. la pièce.	<i>Lapis lydius</i> <i>unus</i> 12 à		30	"
Pignons d'Inde (vrais)	<i>Jatropha curcas (semen)</i>		6	"
— — petits (croton tiglium).	<i>Croton tiglium</i> —		5	"
— doux.	<i>Pinus pinca</i> —		2	20
Piloselle (plante)	<i>Hieracium pilosella (planta)</i>		3	60

Pilules.

Pilulae.

Pilules ante cibum.	<i>Pilula ante cibum</i>	20	"
— asiatiques	— <i>asiatica</i>	10	"
— balsamiques de Morton	— <i>balsamica</i> Morton	40	"
— bénites de Fuller	— <i>benedicte</i> Fuller	14	"
— de Bacher	— Bacher	40	"
— de Blaud (<i>divisées et argentées</i>).	— Blaud (<i>divisa et argentata</i>).	32	"
— bleues	— <i>caeruleae</i>	30	"
— cochées mineures	— <i>cochie minores</i>	40	"
— de copahu solidifié	— <i>de copaira solidificati</i>	10	"
— de cynoglosse	— <i>de cynoglosso</i>	40	"
— dialytiques	— <i>dialytica</i>	64	"
— écossaises d'Anderson	— <i>scotica</i> Anderson	20	"
— de Frank	— Frank	20	"
— de fougère	— <i>de filice mare</i>	25	"
— hydragogues de Bontius	— <i>hydragoga Bontii</i>	16	"
— d'iode de fer inaltérable divisées et argentées	— <i>de iodureto ferroso incommutabili divisa et argentata</i>	60	"
— mercurielles de Belloste	— <i>hydrargyrica</i> Belloste	22	"
— — savonn. de Sédil:	— — <i>cum sapone</i> Sédillot.	12	"
— de Méglin	— Méglin	18	"
— de Morton	— Morton.	40	"
— de Budius	— <i>Rudii</i>	64	"
— de Rufus.	— <i>Rufii</i>	28	"
— de savon.	— <i>de sapone</i>	5	50
— scillitiques	— <i>de scilla maritima</i>	10	"
— de térébenthine cuite	— <i>de terebinthina cocti</i>	8	"
— selon la formule de Vallet	— <i>juxta rationem</i> Vallet.	8	"

Et toutes autres pilules.

Et ceterae omnes pilulae.

(A ces prix, et faute de dénomination, ces pilules seront rées en masse; la division augmentera de 10 fr. par

(At those prices, and for want of particular designation, these pills will be sent in a mass; the division will in-

(A esos precios, y á falta de indicacion, se venderan estas pilulas en masa; la division ocasionará el aumento de 10 fr.

kilogr. non argentées et de 16 fr. argentées. Voyez pour les autres pilules aux Médicaments spéciaux.)	crease the price by 10 fr. per kilogr. not silvered, and by 16 fr. if silvered. For other pills, see special Medicaments.)	por kilogr. no plateadas y el de 16 fr. si lo estan. Véase en cuanto á las demas pilulas los Remedios especiales.)	fr.	c.
---	---	---	-----	----

kilo.

Piluliers.	Instrumenta pilulis dividendis (p. 345).			
Piment de Cayenne (poivre de Cay):	<i>Capsicum frutescens (fructus)</i>	4		
— enragé (poivre de Cayenne).	— — — — —	4		
* — des jardins (poivre de Guinée).	— <i>annuum</i> —	1	80	
† — Jamaïque	<i>Myrtus pimenta</i> —	2	60	
— Tabago	— <i>acris</i> —	2		
Pimprenelle (plante)	<i>Poterium sanguisorba (planta)</i>	2		
Pipérin cristallisé	<i>Piperinum crystallinum</i> gram.			60
* Pissenlit (feuilles)	<i>Taraxacum dens leonis (folia)</i>	1	20	
— (racines)	— — — — — (<i>radix</i>)	1	20	
Pistaches	<i>Pistacia vera (semen)</i>	9		
— de terre (arachide)	<i>Arachis hypogea (semen)</i>	2		
Pivoine (fleurs)	<i>Paeonia officinalis (flos)</i>	5		
— (racine)	— — — — — (<i>radix</i>)	1	80	
— (semences plates)	— — — — — (<i>semen planum</i>)	4		
* — (semences rondes, mondées).	— <i>corallina (— rotund:)</i>	12		
† Plantain (plante)	<i>Plantago major (planta)</i>	1	60	
— (feuilles mondées)	— — — — — (<i>fol: mund:</i>)	2		
Plaques galvaniques Raspail. le roul:	<i>Lamina galvanica Raspail.</i> scapus.			80
Platine (minerai)	<i>Platinum (primitiv)</i> gram.	1		
— en lame et en fil gros	— <i>laminu et filo crasso</i>	1	30	
— en fils fins sur bobines	— <i>filo tenui in fasis</i>	1	30	
— en mousse.	— <i>spongia</i>	1	30	
— noir de Liebig	— <i>atrum Liebig</i>	2		
Plomb pauvre.	<i>Plumbum egnum</i>	2	4	
— laminé pour plaies	— <i>laminatum ad plagas</i>	2		
Plombagine purifiée	<i>Plumbago purificata</i>	3		
* — ordinaire (mine de plomb).	— <i>communis</i> 50 c. à			6
Plombate de chaux	<i>Plumbus calcicus</i>	10		
— de potasse	— <i>potassicus</i>	10		
Plumeaux.	<i>Scopæ pennate</i> (p. 355).			

Pois à cantère.

Globuli pro fonticulis.

Pois d'iris ou d'orange :

Globuli iridis seu aurantii :

n ^o 1 à 9. . . . le centl.	à n ^{os} 1 ad num 9. . . . centl.		
10, 11, 12 . . . —	10, 11, 12. . . . —		2
13, 14, 15 . . . —	13, 14, 15. . . . —		5
16, 17, 18 . . . —	16, 17, 18. . . . —		1 2
19, 20, 21 . . . —	19, 20, 21. . . . —		1 8
22, 23, 24 . . . —	22, 23, 24. . . . —		3
— 1, 2 sphériques, comme les précédents	— <i>semi globosi, ut priores.</i>		

(Pour les autres, voyez Médicaments spéciaux.)	(For the others, see special Medicaments.)	(Para los demas, véase los Remedios especiales.)
--	--	--

		kilo.	fr.	c.
Pois chiches	<i>Cicer arietinum (semen)</i>		1	20
Pois velus	<i>Dolichos pruriens (siliqua)</i>		5	"
* Poivre blanc n° 1, de Paris.	<i>Piper album n° 1, Parisiense</i>		3	10
— — n° 2, —	— — n° 2, —		3	"
— — naturel.	— — <i>nativum</i>		3	"
— de Cayenne	<i>Capsicum frutescens.</i>		4	"
— de Guinée	— <i>annuum</i>		1	80
— long	<i>Piper longum</i>		3	"
— noir (lourd)	— <i>nigrum (grave)</i>		2	30
— (1 2 lourd).	— — (<i>levius</i>)		2	10
* — alepy	— <i>alepy</i>		2	30
— à queue (cubèbes)	— <i>cubeba.</i>		7	"
* Poix blanche ou de Bourgog. en vessie.	<i>Pix Burgundia purificata resica</i>		"	50
Poix de Bourgogne en finette.	— — — <i>alero</i>		"	40
— noire	— <i>nigra.</i>		"	60
* — résine blonde	— <i>resina flava</i>		"	40
— — purifiée	— — <i>purificata</i>		"	50
Polygala amara (plante)	<i>Polygala amara (planta)</i>		2	80
* — de Virginie (racine)	— <i>seneca (radix)</i>		10	"
Polypode de chêne	<i>Polypodium vulgare</i>		1	20
Polytric des boutiques	<i>Asplenium trichomanes</i>		2	"

Pommades médicinales.

Pomata medicata.

Pommade citrine (onguent citrin)	<i>Pomatum citrinum</i>	4	"
— ammoniacale de Gondret	— <i>ammonicum Gondret.</i>	6	"
— camphrée	— <i>camphoratum</i>	5	"
— aux concombres	— <i>de cucurbe</i>	4	50
— de Dupuytren	— <i>Dupuytren</i>	16	"
— épispastique au garou.	— <i>epispast: cum daphne Gnidio</i>	4	80
— — jame	— — <i>flavam</i>	4	80
* — — verte	— — <i>viride.</i>	4	80
— de goudron	— <i>de pice nautica</i>	4	"
— de laurier (onguent)	— <i>de lauro nobili</i>	4	"
— de mézérion ou au garou	— <i>de mezereo seu daphne Gnidio.</i>	4	80
— ophthalmique de Desault.	— <i>ophthalmicum Desault</i>	12	"
— — de Janin.	— — <i>Janin</i>	12	"
— — de Lyon.	— — <i>Lugdunense</i>	16	"
— — de Régent.	— — <i>Bégent</i>	14	"
— oxygénée	— <i>oxygenatum</i>	3	20
— rosat pour les lèvres	— <i>rosatum ad labia</i>	8	"
* — — (onguent rosat).	— — (<i>unguentum rosatum</i>).	4	"
— stibiée (d'Autenrieth)	— <i>stibatium</i>	6	"
Pommades pour la toilette (v: Parf.).	<i>Pomata (vide Res que sunt suffitoris).</i>		
Potasse d'Amérique	<i>Potassa Americana</i>	1	40
— de Russie	— <i>Russica.</i>	1	30
— factice	— <i>arte facta</i>	"	55
* — potasse du commerce	— <i>alba mercatorum</i>	1	30

		kilo.	fr.	c.
*Potasse caustique à la chaux	<i>Potassa caustica opr calcis.</i>		5	"
— — à l'alcool	— — <i>alcohol</i>		30	"
Potassium	<i>Potassium</i>	gram.	1	"
Potée d'émeri	<i>Lutum smyridis</i>		1	"
— d'étain (stannate de plomb)	<i>Stannus plumbicus</i>		3	80
Potentille (racine) (Quintefeuille)	<i>Potentilla reptans (radix)</i>		1	60
Poudre d'algaroth (sous-chlorure d'antimoine)	<i>Pulvis algaroth (sub chloruretum stibicnu)</i>		16	"
— d'or pour l'écriture	<i>Pulvis aureus ul scripturam</i>		"	50
— à poudrer	— <i>cyprius</i>		1	20
— à punaises (pyrethr. Caucasi)	— <i>cinicibus lethifer</i>		8	"
Poudres simples et composées (voy. Poudres impalpables).	<i>Pulveres simplices et compositi (vide Pulveres subtilissimi)</i>			
† Pouliot vrai (menthe pouliot)	<i>Mentha pulegium</i>		1	20
— — (feuilles mondées)	— — (<i>folia mundata</i>)		2	"
— des montagnes	<i>Teucrium polium</i>		"	"
Pourpre de Cassius (stannate d'or)	<i>Stannus auricus</i>	gram.	2	50
Praïnes super fines	<i>Amygdale saccharo condite peregrine</i>		5	"
— fines	— — — <i>egregie</i>		3	20
— demi-fines	— — — <i>sub egregie</i>		2	80
— ordinaires	— — — <i>communes</i>		2	40
(Pour les autres, voyez Confiserie.)	(For the others see Confec- tionary.)	(Para las demas, véase Con- fiteria.)		
*Précipité blanc (protochlorure de mercure)	<i>Præcipitatum album (chloruretum hydrargyrosani)</i>		9	"
— rouge	— <i>rubrum</i>		10	"
— — pulvérisé et lavé	— — <i>tritum et lotum</i>		16	"
— per se (oxyde rouge de mercure)	— <i>per se (oxydum hydrargyricum)</i>		10	"
Prêle	<i>Equisetum hiemale</i>		1	50
Présure liquide le flacon.	<i>Coagulum liquidum</i>	<i>liquor:</i>	"	20
— solide	— <i>solidum</i>		4	50
Primevère (feuilles)	<i>Primula veris (folia)</i>		1	60
* — (fleurs)	— — (<i>flos</i>)		2	50
Prompto-vésicants (voy. Mouches de Milan).	<i>Prompto-vesicantia (vide Musca Mediolanenses)</i>			
Propylamine	<i>Propylamina</i>	gram.	"	40
Protéine	<i>Proteina</i>	—	"	50
Pruneaux à médecine ou noirs	<i>Pruna passa medicata</i>		1	"
Prunier sauvage (fleurs)	<i>Pruni spinosa flos</i>		5	"
‡ Prussiate de potasse jaune	<i>Prussius potussicus flavus</i>		4	80
— — rouge ordinaire	— — <i>ruber vulg:</i>		10	"
Prussiates (voy. Hydroferrocyanates et Cyanures).	<i>Prussiates (vide Hydroferrocyanates et Cyanureta)</i>			
Psyllium (plante)	<i>Plantago psyllium (planta)</i>		5	"
* — (semence)	— — (<i>semen</i>)		1	50
Ptarmique	<i>Ptarmica vulgaris</i>		2	"
† Pulmonaire officinale	<i>Pulmonaria officinalis</i>		1	40

		kilo.	fr.	c.
Pulmonaire de chêne. Lichen pulmon.	<i>Siccia pulmonaria</i>		1	20
Pulpe de casse	<i>Pulpa cassia</i>		12	"
(Dans l'intérêt de sa conservation, nous y ajoutons son poids de sucre.)	(For the purpose of preserving it, we add to it its weight in sugar.)	(En interes de su conservacion le anadimos su peso de azúcar.)		
Pulpe de tamarin	<i>Pulpa tamarindorum</i>		8	"
Et toutes autres pulpes.	<i>Et omnes cetera pulpa.</i>			
Pulsatille (anémone pulsatille).	<i>Aemone pulsatilla (folia)</i>		1	40
— (racine)	— (radix)		2	60
Pyrelaine de goudron	<i>Pyrelaina picis nautica</i>		12	"
Pyrèthre (racine).	<i>Anthemidis pyrethri (radix)</i>		2	40
— du Caucase d'origine.	<i>Pyrethrum Willemoti nativum</i>		8	"
— — très-fine.	— — <i>subtilissimum</i>		9	"
— — (fleurs)	— — (flos)		10	"
Pyrolignite de fer . . . la barrique.	<i>Pyrolypis ferricus . . . dolium.</i>		30	"
— — au détail.	— — <i>per partes</i>		"	50
— de plomb sec	— <i>plumbicus siccus</i>		1	50
Pyrophore de Gay-Lussac.	<i>Pyrophorus Gay-Lussac.</i>		30	"
— de Homberg.	— <i>Homberg</i>		30	"

Pyrophosphates.

Pyrophosphates.

Pyrophosphate d'argent.	<i>Pyrophosphas argenticus</i>	gram.	"	40
— de fer citro-ammoniac:	— <i>ferro citro-ammonicus</i>		40	"
— ferreux amorphe.	— <i>ferrosus amorphus</i>		20	"
— ferrique.	— <i>ferricus.</i>		24	"
— de fer et de soude.	— <i>ferroso-sodicus solidus.</i>		20	"
— de soude pour les arts.	— <i>sodicus ad artes</i>		5	"
— — pur	— — <i>purus</i>		24	"
Pyrothonide concrète.	<i>Pyrothonis concreta.</i>		100	"
— liquide	— <i>liquida</i>		60	"
Pyroxiline (coton poudre).	<i>Pyroxilina</i>		80	"

Q

Quatre-fleurs (fleurs pectorales)	<i>Flores hehici</i>		3	"
Quassia amara entier.	<i>Quassia amara ramis.</i>		1	50
— — râpé	— — <i>rasuris</i>		2	80
Quassine	<i>Quassina</i>	gram.	1	"
Quercifron	<i>Quercus tinctoria.</i>		"	60
Quenes de cerises	<i>Pedunculi cerasorum</i>		4	"
Quillai savonneux (écorce de Panama)	<i>Quillaya saponifera (cortex)</i>		"	60
Quinine brute.	<i>Quinina imperfecta</i>	gram.	"	30
— blanche pure.	— <i>alba pura</i>		"	80
Quinidine.	<i>Quinidina</i>		"	50

		kilo.	fr.	c.
Quininum	<i>Quinum</i>	200		
Quinoidine	<i>Quinoidina</i>	80		
Quinquinas.				
*Quinquina gris choisi	<i>Cinchona Condaminea selecta</i>	8		
— gris ordinaire	— — <i>communis</i>	6		
— menu	— — <i>frusta</i>	6		
* — jaune callisaya choisi.	— <i>cordifolia selecta</i> :	12		
— — — ordinaire	— — <i>communis</i>	11		
— — Pitayo, 1 ^{er} choix.	— <i>Pitaya selecta</i>	9		
— — Carthagène	— <i>Carthaginis novæ</i>	5		
— rouge ordinaire	— <i>oblongifolia communis</i>	18		
* — vif beau.	— — <i>egregia</i>	22		
— — — extra-beau.	— — <i>pereregia</i>	26		
† Quintefeuille (racine).	<i>Potentilla reptans (radix)</i>	1	60	
— (plante).	— — (planta)	2		
R				
Racahout	<i>Racahout</i>	6		
Racine de Jean Lopez (<i>rare</i>).	<i>Radix Lopesiana</i>			
* Raifort frais. au cours.	<i>Cochlearia armoracia (radix recens)</i>	1		
— sec	— — <i>siccæ</i>	4		
Raisins de Corinthe	<i>Uva Corinthiaca</i>	1	80	
— de Malaga	— Malaga.	2	60	
— de caisse.	— <i>passæ</i>	1	40	
Ratanhia officinal (souches et filets)	<i>Krameria triandra caudex et radice</i>	4		
* — — (choisi filets)	— — (radicelle)	6		
Rataubia Savanille.	— <i>irina radix</i>	3		
Ravensara (noix) (<i>rare</i>).	<i>Agathophylli aromatici nuc (rara)</i>	10		
Ray-grass.	<i>Lolium perenne</i>			70
Réactifs en général.	<i>Reagentia in universum</i> .			
Réalgar (sulfure d'arsenic rouge)	<i>Sulphuretum arseniosum</i>	1	60	
* Réglisse sèche (racine choisie).	<i>Glycyrrhizæ glabræ radice sicca</i>	1		
— — ordinaire 100 k ^o .	— — <i>mediocris</i> 100 k ^o	75		
— — mondée au vif	— — <i>ad vicium mundatæ</i>	2	80	
— verte.	— — <i>viridis recens</i>			86
Reine des bois (aspérule odorante).	<i>Asperula odorata</i>	2		
— des prés (voy. Ulmaire).	<i>Spiræa ulmaria</i>	1	20	
Remède du Dr Turck, de tous degrés.	<i>Remedium Dr Turck omni gradu</i>	1		
Renoncule scélérate	<i>Ranunculus sceleratus</i>	2		
Résine blonde (poix résine)	<i>Resina flava (pir resina)</i>			40
— purifiée —	— <i>purificata</i>			50
* — de jalap de notre laboratoire.	— <i>jalapæ à nostrâ officinâ</i>	160		
— — blanche et pure	— — <i>alba et pura</i>	200		
— — de Marseille.	— — <i>Massiliensis</i>	16		

		kilo.	fr.	c.
Résine de quina gris	<i>Resina cinchonæ cinerea.</i>		100	..
— — jaune	— — <i>flava</i>		200	..
— — rouge	— — <i>rubra</i>		220	..
— de scammonée blanche et pure.	— <i>scammonii alba et pura</i>		220	..
Résines purifiées pour emplâtre . . .	<i>Gummæ resina purificæ ad emplastrum.</i>		16	..
Résine de goudron	<i>Resina con à pice nautica.</i>		12	..
Rhaponée (racine)	<i>Rhei rhapontici radix.</i>		3	..
Rhême	<i>Rheina</i>	gram.	1	50
Rhodium	<i>Rhodium</i>	—	10	..
Rhododendron ferrugineux (rosage) . .	<i>Rhododendrum ferrugineum</i>		8	..
Rhubarbarine	<i>Rhubarbarina</i>	gram.	..	50
Rhubarbe de Chine, bonne march. ^{l^c}	<i>Rhei sinensis radix, bona mer.</i>		10	..
— — cassée belle	— — — <i>secta optima</i>		12	..
— — ordinaire	— — — <i>mediocris.</i>		9	..
— plate, très-belle	— — — <i>plana insignis</i>		12	..
— — — cassée	— — — — <i>secta</i>		13	..
— de Moscovie (<i>manque</i>)	— — — <i>Moscovica</i>	
— de France (Rhaponée)	— <i>rhapontici radix.</i>		3	..
Rhum de la Jamaïque vrai, lahout. ^{l^c}	<i>Rhum Jamaicae verum</i>		3	50
Rhus radicans (feuilles)	<i>Rhois radicans folia</i>		4	50
— toxicodendrum	— <i>toxicodendri folia</i>	
— coriaria (voy. Sumac)	— <i>coriaria</i>	
Ricin (semence)	<i>Ricini communis semen</i>		1	40
Riz Caroline, n ^o 1 (<i>au cours</i>)	<i>Oriza Caroliniana n^{os} 1</i>		..	85
— — n ^o 2	— — — <i>n^{os} 2</i>		..	80
— de l'Inde	— <i>Indica</i>		..	60
— à veau	— <i>citulis</i>		..	50
Rob d'airelle	<i>Rob myrtillorum</i>		20	..
— de nerprun	— <i>rhamni cathartici.</i>		16	..
— de sureau	— <i>sambuci.</i>		16	..
— d'yèble	— <i>ebuli</i>		16	..
Rocon avec feuilles	<i>Pigmentum urucu cum foliis</i>	
— sans feuilles	— — — <i>sine</i>		4	50
— sec	— — — <i>siccum</i>		16	..
Rogaures d'argent	<i>Bamenta argenti</i>	gram.	..	35
— d'or	— <i>aurei</i>		5	..
Romarin (plante)	<i>Rosmarini officinæ planta.</i>		1	20
— (feuilles mondées)	— — — <i>folia mund:</i>		1	..
— (fleurs)	— — — <i>flos.</i>		2	..
Ronces (boutons de)	<i>Rubi inermis gemma</i>		2	20
— (feuilles)	— — — <i>folia</i>		1	..
— (feuilles mondées)	— — — <i>mund:</i>		1	60
Roquette (plante)	<i>Brassica erucastrum</i>		2	..
Rosage	<i>Rhododendrum ferrugineum</i>		8	..
Rosau commun	<i>Arundo phragmites</i>		1	40
— tîpha la douz. ^e	— <i>tîpha</i>		..	50
Roses muscades blanches	<i>Rose moschata flos.</i>		8	..
— pâles fraîches (au cours)	— <i>Damascena rec: flos (juxta mund:)</i>	
— pâles sèches	— — — <i>siccus flos</i>		5	..

		kilo.	fr.	c.
*Roses rouges de Provins	<i>Rosa gallica (flos)</i>		12	
— — — onglées	— — <i>sublato unguiculo</i>		14	
— — — diverses	— — <i>pseudo</i>		8	
* — — — trémières	<i>Althæa roseæ flos</i>		2	40
— — — couleurs variées	— — — <i>variis coloribus</i>		3	
Rouge d'Angleterre	<i>Orydium ferricum ad polituram</i>		6	
— — — impalpable	— — — <i>subtilissimum</i>		7	
— — — de Prusse n° I	— — — <i>borussicum</i>	100 k.	30	
— — — — au détail	— — — — <i>per partes</i>			40
Rue des murailles	<i>Asplenium ruta muraria</i>		2	80
— — — officinale (plante)	<i>Ruta graveolens (planta)</i>		1	50
* — — — (feuilles mondées)	— — — (<i>folia mundata</i>)		2	
Ruthenium	<i>Ruthenium</i>	gram.		
Rutile (titanate de fer)	<i>Rutilum (titanus ferricus)</i>		8	

S

Sabadilline	<i>Sabadillina</i>	gram.	4	
Sabine mâle ou savinier	<i>Juniperus sabina</i>		1	
* — — — femelle (mondée)	— — — (<i>folia mundata</i>)		1	
Sable bleu ou rose pour l'écriture	<i>Arena cærulea seu rosea ad scripturam</i>			30
Sacs de papier roux anglais simples	<i>Sacci à charta seu anglici simplices</i>			90
— — — — doublés de bleu	— — — <i>duplicati charta cærulea</i>			95
— — — — de blanc	— — — — <i>albâ</i>		1	10
— — — — bleu simples	— — — <i>cæruleâ simplices</i>		1	20
— — — — blanc simples	— — — <i>albâ</i> —		1	50
Saccharate de chaux	<i>Saccharus calcicus</i>		10	
Saccharolé de jalap composé (sucre — — — orangé purgatif)	<i>Saccharum de jalapâ compos: (saccha- rum luteum purgans)</i>		5	
— — — d'escargots (héliçine)	— — — <i>de helice pomatiâ</i>		12	
— — — de lièchen	— — — <i>de lichene</i>		6	
— — — de mousse de Corse	— — — <i>de furo helminthocorto</i>		6	
— — — — perlée	— — — <i>crispo</i>		8	
Saccharure d'aconit	— — — <i>de aconito</i>		10	
— — — de belladone	— — — <i>de belladonâ</i>		10	
— — — de fer	— — — <i>de ferro</i>		24	
Safran gâlinais	<i>Crocî sativæ stigmatæ</i>		140	
* — — — de mars apéritif	<i>Carbonus ferricus hydratatus</i>		2	60
— — — — astringent	— — — <i>sine aquâ</i>		2	60
Safranine	<i>Safranina</i>	gram.	1	50
Safranum de l'Inde (Carthame)	<i>Carthami tinctorii flos Indicus</i>		7	
* — — — d'Espagne	— — — — <i>Hispanus</i>		9	
Safre	<i>Ory-sulphuretum cobalticum</i>		6	
Sagapénium	<i>Sagapennum</i>		7	50
Sagou de l'Inde vrai	<i>Sagu Indicum verum</i>		1	10
Sainbois (écorce) (voy. Garon)	<i>Daphnes Gnidii corte.r.</i>			
Salep de Perse	<i>Orchis musculæ tuberculi</i>		7	50
Salicaire (plante)	<i>Lythrum salicaria (planta)</i>		3	

		kilo.	fr.	c.
Salicine	<i>Salicina</i>		80	"
Salicylate de potasse	<i>Salicylis potassicus</i>	gram.	2	"
Salpêtre (azotate de potasse) brut	<i>Nitras potassicus impurus</i>		1	25
— — raffiné	— — <i>purificatus</i>		1	30
Salsepareilles.				
Sarsaparilla radices.				
Salsepareille Honduras (<i>rare</i>)	<i>Sarsaparilla Honduras</i>		"	"
— Tampico	— Tampico		2	80
— — coupée	— — <i>secta</i>		5	20
— Portugal	— <i>Brasiliensis</i>		6	50
— rouge de la Jamaïque	— <i>rubra Jamaicensis</i>		6	"
— — — coupée	— — — <i>secta</i>		8	"
— souches	— <i>caudices</i>		1	20
— — coupées	— — <i>secti</i>		1	60
Salseparine (parigline, smilacine)	<i>Sarsaparina (pariglina, smilacina)</i> . gr.		12	"
Sandaraque lavée	<i>Sandaracha lota</i>		5	50
— en sorte	— <i>in sortis</i>		4	50
Sang de bouquetin	<i>Sanguis capre ibicis</i>		12	"
Sang-dragon en roseaux longs	— <i>draconis arundine longi</i>		10	"
— — en masse beau	— — <i>mole, egregius</i>		8	"
— — — ordinaire	— — — <i>communis</i>		5	"
Sanguinaire du Canada (racine)	<i>Sanguinaria Canadensis (radix)</i>		10	"
Sanguine (pierre rouge)	<i>Sanguineus lapis</i>		"	40
Sanicule (plante)	<i>Sanicula europaea (planta)</i>		1	20
— (feuilles mondées)	— — (<i>folia mund:</i>)		2	40
Santal blanc en copeaux (<i>rare</i>)	<i>Lignum santali albi schidiis</i>		3	50
— citrin —	— — <i>citrinum schidiis</i>		3	"
— rouge	— — <i>rubrum</i> —		"	80
— — moulu	— — — <i>molutum</i>		"	70
Santaline	<i>Santalina</i>	gram.	1	"
Santoline (plante)	<i>Santolina chamaecyparissus (planta)</i>		1	20
Santonine cristallisée	<i>Santonina crystallina</i>		150	"
Sapin (bourgeons)	<i>Gemma abietis</i>		2	40
Saponaire d'Egypte	<i>Gypsophylla strathium</i>		1	50
— officinale (plante)	<i>Saponaria officinalis (planta)</i>		1	"
— — (feuilles mond.)	— — (<i>folia mund:</i>)		1	60
— — (fleurs)	— — (<i>flos</i>)		4	"
— — (racine)	— — (<i>radix</i>)		1	40
Saponine	<i>Saponina</i>	gram.	"	80
Sarcocolle (gomme)	<i>Gummi sarcocolle</i>		7	"
Sarcocoline	<i>Sarcocollina</i>	gram.	"	50
Sarrasin mondé le litre.	<i>Polygonum fagopyrum mundatum</i>	litr.	"	50
Sarriette (plante)	<i>Satureia hortensis</i>		2	"
Sassafras entier	<i>Lignum sassafras truncis</i>		"	90
— en copeaux	— — <i>schidiis</i>		1	50
— noix (fèves pichurim)	<i>Lauri sassafras nucis</i>		12	"
Sauge (plante)	<i>Salvia officinalis (planta)</i>		1	20

		kilo.	fr.
* Sauge (feuilles mondées)	<i>Salvia officinalis (folia mundata)</i>	1	5
— des prés.	— <i>pratensis</i>	3	
Saule (écorce)	<i>Salix alba cortex</i>	1	6
Savon animal	<i>Sapo animalis</i>	3	
— arsenical de Becœur	— <i>cum arsenico</i> Becœur.	3	
— blanc.	— <i>albus</i>	1	4
— — parfumé.	— — <i>odoratus</i>	1	4
— blanc de Marseille	— — <i>Massiliensis</i>	1	6
— d'huile de croton-tiglium	— <i>cum oleo crotonis tiglii</i>	90	
— médicinal ou amygdalin	— <i>medicatus seu amygdalinus</i>	4	
— de Starkey	— <i>Starkey</i>	5	
— des verriers (manganèse)	— <i>vitriariorum (oxy: manganicum)</i>	"	9
— vert en 1 4 ou en 1 8.	— <i>viridis caudo 1 4, caudo 1 8.</i> 100 k.	68	
— — au détail.	— — <i>per partes</i>	"	8
Saxifrage granulée (racine)	<i>Saxifraga granulata (radix)</i>	2	
— des prés (racine)	<i>Peucedanum pratense (radix)</i>	2	5
* Scabieuse (feuilles)	<i>Scabiosa arvensis (folia)</i>	1	
— (— mondées)	— — (— <i>mund:</i>)	1	4
— (fleurs)	— — (<i>flos</i>)	2	
— (racine)	— — (<i>radix</i>)	1	
* Scammonée d'Alep surfine	<i>Scammonium Alepense per egregiam</i>	80	
— de Smyrne	— <i>Smyrneum</i>	60	
— en galettes	<i>Resinu cyuanchi Mouspeliari</i>	7	
Scarlett en poudre.	<i>Pygmentum cum iodureto hydrargyrico</i>	140	
Secau de Notre-Dame (vigne vierge)	<i>Tianni communis radix</i>	"	8
— de Salomon (plante)	<i>Conrullaria polygonatum (planta)</i>	1	2
* — — (racine)	— — (<i>radix</i>).	1	5
Schœnanthe (joug odorant)	<i>Andropogon schœnanthus</i>	"	
Scilles (oignons frais)	<i>Scille maritima bulbis recens</i>	1	8
* — squammes sèches.	— — <i>squamme sicca</i>	1	4
Scillitine brune	<i>Scillitina (in modum extracti)</i>	"	5
Scolopendre (feuilles)	<i>Scolopendrii officinalis folia</i>	1	2
Scordium (plante)	<i>Teucrium scordium (planta)</i>	1	2
Scories de crocus	<i>Orysulphureti stibici scorie</i>	"	7
Scorsonère (racine)	<i>Scorsonera hispanica (radix)</i>	2	5
* Serofulaire (plante)	<i>Scrofularia nodosa (planta)</i>	1	4
— (racine)	— — (<i>radix</i>)	2	5
Sébestes (fruit) (<i>manquent</i>)	<i>Fructus cordie sebstenie (desunt)</i>	"	
Sédum âcre (plante)	<i>Sedum acre (planta)</i>	8	
Seigle ergoté	<i>Sclerotium clivus (secale cornutum)</i>	14	

Sels.

Sales.

Sel d'absinthe (carbonate de potasse des cendres d'absinthe)	<i>Sal absinthii (carbonis potassicus è cinere absinthii)</i>	7
— alembroth (chlorure de mercure ammoniacal cristallisé)	— <i>alembroth (chloruretum hydrargyrico-ammonicum cryst:)</i>	24
* — ammoniac blanc.	— <i>ammonicus albus</i>	3
— — gris	— — <i>cinereus</i>	1

		kilo.	fr.	c.
sel arsenical de Macquer (arséniate de potasse)	<i>Sal arsenicus Macquer (arsenias potassicus)</i>		8	"
— de Boutigny, à 2 équivalents	— Boutigny, 2 portionibus		80	"
— — à équivalents égaux.	— — portionibus æquis		80	"
— cathartiq. amer (sulfate de magnésie)	— <i>catharticus amarus (sulphus magnesiicus)</i>		40	"
— de Cheltenham	— Cheltenham		1	"
— duobus (sulfate de potasse)	— <i>duobus (sulphus potassicus)</i>		1	20
— d'Epsom de Lorraine (sulfate de soude)	— <i>Epsom Lotharingus (sulphus sodicus)</i>		30	"
— d'Epsom vrai (sulfate de magnésie)	— — <i>verus (sulphus magnesiicus)</i>		40	"
— essentiel de quinquina (extrait sec de quinquina)	— <i>essentialis cinchonæ (extractum siccum cinchonæ)</i>		120	"
— d'étain (protochlor. d'étain crist.)	— <i>stannosus (chloruretum stannosum)</i>		3	20
— fébrifuge de Sylvius (hydrochlorate de potasse)	— <i>febrifugus Syllrii chloruretum potassicum</i>		3	20
— de Gélis et Fordos (hyposulfite d'or et de soude)	— Gélis et Fordos (<i>hyposulphis auricosodicus</i>)	gram.	3	"
— gemme (chlorure de sodium)	— <i>fossilis (chloruretum sodicum)</i>		80	"
— de Glauber (sulf. de soude crist.)	— <i>Glauberi (sulphus sodicus crystalli)</i>		40	"
— de Gregory	— Gregory	gram.	3	"
— de Guindre	— Guindre		3	"
— de lait (lactose, sucre de lait)	— <i>lactis (saccharum lactis)</i>		4	20
— marin (chlorure de sodium pur)	— <i>marinus (chlorur: sodicum purum)</i>		3	"
— de Mars de Rivière	— <i>Martis Rivière</i>		3	"
— de nitre (azotate de potasse)	<i>Nitrum (nitras potassicus)</i>		1	30
— d'oseille (oxalate acide de potasse)	<i>Sal acetosellæ (oxalus acidus potassicus)</i>		4	50
— de phosphore	<i>Phosphas ammonico-sodicus</i>		24	"
— polychreste de Glaser (sulfate de potasse)	<i>Sal polychrestum Glazeri (sulphus potassicus)</i>		1	20
— de prunelle (azot. de potas. fondu)	— <i>prunellæ (nitras potassicus fusus)</i>		2	"
— de Puche	— <i>d^r Puche</i>		200	"
— de la Rochelle (sel de Seignette)	<i>Tartras sodico-potassicus</i>		3	80
— de Saturne (acétate de plomb)	<i>Sal Saturni (acetras plumbicus cryst.)</i>		1	30
— de Schlippe	<i>Sulphuretum stibico-sodicum</i>		10	"
— sédatif de Homberg (acide borique)	<i>Sal sedativus Homberg (acidum boricum crystallinum)</i>		4	"
— de Sedlitz (sulfate de magnésie)	— Sedlitz (<i>sulphus magnesiicus</i>)		40	"
— de Seidchutx — — — —	— Seidchutx — — — —		40	"
— de Seignette (tartrate de potasse et de soude)	— Seignette (<i>tartras sodico-potassicus crystallinus</i>)		3	80
— de soude (carbonate de soude desséché) à 80°	<i>Carbonas sodicus ersiccatus 80°</i>		70	"
— — — — — à 40°	— — — — — 40°		50	"
— de succin (acide succinique)	<i>Sal succini (acidum succinicum)</i>		100	"
— de tartre (carbonate de potasse)	— <i>tartari (carbonas potassicus)</i>		1	30
— végétal (tartrate de potasse neutre)	<i>Tartras potassicus neuter</i>		6	"
— de verre	<i>Recrementa vitri</i>		90	"
— de Vichy artificiel	<i>Sal Vichy arte factus</i>		2	"

		kilo.	fr.	c.
Sel de vinaigre (sulfate de potasse granulé)	<i>Sulphas potassicus granulatus ad laguncululos</i>		2	4
— volatil d'Angleterre (carbonate d'ammoniaque)	<i>Sal volatilis anglicus (carbonas ammoniacus)</i>		2	70
— volatil de benjoin (acide benzoïque sublimé)	— — <i>benzoini (acidum benzoicum)</i>	160		
— volatil de corne de cerf (carbonate d'ammoniaque empyr.)	— — <i>cornu cervi (carbonas ammoniacus empyreum:)</i>		2	70
— volatil de succin (acide succinique)	— — <i>succini (acid: succinicum)</i>	100		
Séléniate de potasse	<i>Selenias potassicus</i> gram.		2	2
Séléniates divers.	<i>Seleniates vario genere.</i>			
Sélénités divers.	<i>Selenites</i> — —			
Sélénium	<i>Selenium</i> gram.		2	50
Séléniures divers.	<i>Seleniureta vario genere.</i>			
Selin des marais	<i>Selinum palustre</i>	14		
³ Semen-contra d'Alep vrai	<i>Artemisia contra capituli</i>	1	80	
— de Barbarie	— <i>glomerata capituli</i>	1	60	
— couvert	<i>Artemisia contra lecta saccharo.</i>	3	20	
Semences chaudes	<i>Semina ferrentia</i>		2	
— froides	— <i>refrigerentia</i>		2	
(Pour les autres semences, voyez à leurs noms.)	(For other seeds, see their names.)	(En cuanto á las demas semillas, véanse sus nombres.)		
Semoule (<i>au cours</i>)	<i>Farina granulata (juxta nundinationem)</i>			60
Séné Moka	<i>Cassia lanceolata</i>		1	80
— de la Palthe mondé à la main	— <i>acutifolia mandata manu</i>	12		
* — — 3/4 mondé	— — — 3/4	2	80	
** — de Tripoli 3/4 mondé	— <i>Tripolitana</i> — 3/4	2	80	
Ces deux derniers en sorte	<i>Que ambo norissima in sortis</i>	2	30	
Senecion (plante)	<i>Senecio vulgaris (planta)</i>		1	40
⁴ Sépia en nature	<i>Sepiæ pigmentum nativum</i>	16		
— impalpable	— — <i>subtilissimum</i>	34		
Serpentaire de Virginie (racine)	<i>Serpentaria Virginiana (radix)</i>	8		
⁵ Serpolet (plante)	<i>Thymus serpyllum (planta)</i>	1		
— (mondé)	— <i>mundatus</i>	1	40	
Sésame (semences)	<i>Sesamum orientale (semen)</i>		2	
Séséli de Marseille (semences)	<i>Seseli tortuosum (semen)</i>		4	
Silicate de potasse soluble sec.	<i>Silicas potassicus solubilis siccus</i>	12		
* — — pour la silicification à 40°.	— — <i>40° ad silicificandum</i>			70
— de soude soluble sec	— <i>sodicus solubilis siccus</i>	12		
** — — pour la silicification à 40°	— — <i>40° ad silicificandum</i>			70
Silice (cristal de roche pulvérisé)	<i>Silicea (crystallum rupeum tritum)</i>		8	
— en gelée	— <i>in modum liquaminis</i>		10	
— pure anhydre	— <i>pura expers aquæ</i>		30	
Silicium cristallisé	<i>Silicium crystallinum</i> gram.		18	
Silicofluorure (voyez Fluosilicates).	<i>Silico fluorureta (vide Fluosilicates)</i> .			

		kilo.	fr.	c.
liques douces (carouges)	<i>Fractus ceratonie (siliqua dulcis)</i>		2	—
marouba (écorce)	<i>Simaruba cortex</i>		4	—
— — coupée)	— — <i>sectus</i>		4	50
napisine	<i>Sinapisina</i>	gram.	—	—

Sirops.

Syrupi.

Contrairement à l'usage, et
r la plus grande commodité de
commettants, nous avons
né les prix de nos sirops à la
teille et au litre, vases com-
(.)

Contrary to general custom and
for the greater convenience of our
customers, we have given the pri-
ces of our syrups by the bottle
and by the litre, bottle and jar in-
cluded.)

Contrariamente à la costum-
bre, y para mayor comodidad de
nuestros comitentes, hemos dado
los precios de nuestras jarabes por
botellas y por litros, comprendi-
das las vasijas.)

		Bouteille.		Litre.	
		fr.	c.	fr.	c.
rop d'acide cyanhydrique	<i>Syrupus acidi cyanhydrici</i>	2	50	3	75
— — tartrique	— — <i>tartarici</i>	2	25	3	40
— d'amandes (sirop d'orgeat)	— <i>amygdalarum</i>	2	40	3	60
— antiscorbutique du Codex	— <i>antiscorbuticus Codicis</i>	2	50	3	75
— — de Portal	— — <i>Portal</i>	2	75	4	10
— d'armoise simple	— <i>artemisia simplex</i>	2	25	3	40
— — composé	— — <i>compositus</i>	2	50	3	75
— d'année	— <i>enula</i>	2	25	3	40
— de baume de Tolu	— <i>Tolutanus</i>	3	—	4	50
— de belladone	— <i>belladonna</i>	2	25	3	40
— de Bellet	— <i>Belleti</i>	2	25	3	40
— de herberis	— <i>berberis</i>	3	—	4	50
— de bourgeons de sapin	— <i>gemmae abietis</i>	2	25	3	40
— de bourrache	— <i>borraginis</i>	2	—	3	—
— de cachou	— <i>cathecu</i>	2	50	3	75
— de café	— <i>coffea arabica</i>	2	50	3	75
— de cança	— <i>calinca</i>	2	25	3	40
— de calabasse (garanti d'ori- gine)	— <i>cucurbita lagenariae (origi- probatà)</i>	10	—	—	—
— de Calabre	— <i>Calabricus</i>	2	50	3	75
— de camomille	— <i>anthemidis nobilis</i>	2	50	3	75
— de camphre	— <i>camphoratus</i>	2	—	3	—
— de cannelle	— <i>cinnamomi</i>	2	75	4	10
— de capillaire du Canada	— <i>adianti pedati</i>	2	—	3	—
— de capsules de pavots (sirop diacode)	— <i>de capsula papaveris (syr- pus diacodium)</i>	2	25	3	40
— de cerises	— <i>cerasorum</i>	2	—	3	—
— de chèvrefeuille	— <i>caprifolii</i>	2	25	3	40
— de chicorée composé	— <i>de cichorio compositus</i>	2	75	4	10
— de chou rouge	— <i>brassica rubra</i>	2	25	3	40
— des cinq racines apéritives	— <i>de quinque radicibus</i>	2	25	3	40
— de citrate de fer	— <i>citratu ferrici</i>	2	75	4	10
— de codéine (form: Guibourt)	— <i>codeinu (ratione Guibourt)</i>	8	—	12	—
— de coings	— <i>cydoniorum</i>	2	50	3	75

		Bouteille.		Litre.	
		fr.	c.	fr.	c.
Sirop de consoude	<i>Syrupus symphyti offic.</i>	2	"	3	"
— de coquelicot.	— <i>rhoadis</i>	2	"	3	"
— de cresson de Para	— <i>spilanthi oleraceæ</i>	2	50	3	7.
— de Cuisinier	— <i>de sarsaparillâ compositus</i>	3	40	5	11.
— de cynoglosse	— <i>de cynoglossæ</i>	2	"	3	"
— dépuratif de Larrey	— <i>deparans Larrey</i>	3	40	5	11.
— de Desessarts.	— <i>Desessarts</i>	2	50	3	7.
— diacode (d'extrait de pavots).	— <i>diacodium</i>	2	25	3	4.
— dialytique	— <i>dialyticus</i>	3	"	4	5.
— de digitale	— <i>digitalis purpureæ</i>	2	25	3	4.
— de douce-amère	— <i>dulcamara</i>	2	"	3	"
— d'écorces d'oranges amères.	— <i>corticis mali aurant: amar:</i>	2	25	3	4.
— d'émétine	— <i>emetina</i>	2	50	3	7.
— d'erysimum simple	— <i>erysimi simplex</i>	2	25	3	4.
— — composé	— <i>compositus</i>	2	50	3	7.
— d'élher sulfurique.	— <i>atheris sulphurici</i>	2	75	4	11.
— d'extrait d'opium	— <i>de extracto opii</i>	2	25	3	4.
— — — succiné (si- rop de karabé)	— — <i>succinatus dictus</i> — — <i>è karabé</i>	2	50	3	7.
— de feuilles de noyer	— <i>foliorum juglandis regia</i>	2	"	3	"
— de fleurs d'oranger	— <i>de floribus aurantii</i>	2	75	4	11.
— — de pêcher	— — <i>persicæ</i>	3	"	4	5.
— de fraises	— <i>fragarum</i>	3	"	4	5.
— de framboises	— <i>frambesiarum</i>	2	50	3	7.
— de funeterre	— <i>fumariæ offic:</i>	2	"	3	"
— de gentiane.	— <i>gentiane luteæ</i>	2	"	3	"
— — au vin de Madère.	— — <i>cum vino Madereæ</i>	3	"	4	5.
— de gomme arabique	— <i>de gummi arabico</i>	2	"	3	"
— de goudron	— <i>de pice nauticâ</i>	2	"	3	"
— de grenades	— <i>granatorum</i>	4	"	6	"
— de groseilles	— <i>ribesiorum</i>	2	"	3	"
— — framhoisé	— — <i>cum frambesiâ</i>	2	25	3	4.
— de guimauve	— <i>althææ officinalis</i>	2	"	3	"
— de houblon	— <i>humuli lupuli</i>	2	25	3	4.
— d'huile de foie de morue.	— <i>de oleo jecoris gadi</i>	3	"	4	5.
— d'hysope	— <i>hyssopi officinalis</i>	2	"	3	"
— d'iodure d'amidon.	— <i>de iodureto amyli</i>	3	50	5	2.
— d'iodure de fer (proto).	— <i>de iodureto ferroso</i>	3	"	4	5.
— d'ipécacuanha	— <i>ipecacuanhar</i>	2	75	4	11.
— d'ipécacuanha composé (si- rop de Desessarts)	— — <i>compositus dic-</i> — — <i>tus Desessarts</i>	2	50	3	7.
— de jusquiame.	— <i>hyoscyami</i>	2	25	3	4.
— de karabé	— <i>opii succinatus</i>	2	50	3	7.
— de lactate de fer	— <i>lactatis ferrosi</i>	2	75	4	11.
— de lait	— <i>de lacte</i>	2	25	3	4.
— de lichen	— <i>lichenis</i>	2	25	3	4.
— de lierre terrestre	— <i>glecomæ hederacæ</i>	2	"	3	"
— de limaçons	— <i>de helice pomutiâ</i>	2	75	4	11.

		Bouteille.		Litre.	
		fr.	c.	fr.	c.
Sirop de limons	<i>Syrupus limonum</i>	2	50	3	75
— de longue vie (miel de mercuriale composé).	— <i>longæ vitæ (mel mercurialis comp:)</i>	2	50	3	75
— de menthe poivrée	— <i>mentha piperita</i>	2	25	3	40
— de ményanthe	— <i>menyantha trifoliata</i>	2	"	3	"
— de mézéréon	— <i>daphnes mezerei</i>	2	25	3	40
— de miel	— <i>de melle</i>	2	25	3	40
— de monesia.	— <i>monesia</i>	2	50	3	75
— de morphine	— <i>morphicus</i>	2	50	3	75
— de mon de veau	— <i>de pulmone vitulino</i>	3	"	4	50
— de mousse de Corse.	— <i>helminthocorti</i>	2	40	3	60
— de mûres.	— <i>mororum</i>	2	75	4	10
— de narcisse des prés.	— <i>pseudo narcissi</i>	2	25	3	40
— de nerprun.	— <i>rhamni cathartici</i>	2	75	4	10
— de nyaphéa	— <i>nympheæ alba</i>	2	25	3	40
— d'aillets rouges.	— <i>caryophylli rubri</i>	4	"	6	"
— d'opium	— <i>opii</i>	2	25	3	40
— d'oranges	— <i>malorum aurantiï</i>	2	50	3	75
— d'orgeal	— <i>amygdalarum</i>	2	40	3	60
— de pensée sauvage	— <i>violæ tricoloris arvensis</i>	2	"	3	"
— de phellandrie	— <i>de phellandria</i>	3	"	4	50
— de pivoine	— <i>peruvæ officinæ</i>	2	25	3	40
— de pointes d'asperges	— <i>de succo asparagi</i>	2	75	4	10
— de polygala	— <i>polygalæ senecæ</i>	2	75	4	10
— de pommes composé	— <i>de pomis compositus</i>	3	"	4	50
— de punch	— <i>punch</i>	3	"	4	50
— de quina à l'eau.	— <i>cinchonæ, aqua</i>	2	75	4	10
— — au vin de Bordeaux.	— — <i>rimo Burdigalensi</i>	3	"	4	50
— — — Lunel.	— — Lunel	4	"	6	"
— — — Madère.	— — Madère	4	"	6	"
— — — Malaga.	— — Malaga	4	"	6	"
— de raifort composé (sirop antiscorbutique)	— <i>armoraciæ compositus (vel antiscorbuticus)</i>	2	50	3	75
— de rataubia	— <i>kramerie triandra</i>	3	"	4	50
— de rhubarbe simple	— <i>de rheo simplex</i>	3	25	4	85
— — composé (de chicorée composé).	— — <i>compositus (vel de cichorio compos:)</i>	2	75	4	10
— de roses pâles	— <i>de rosis pallidis</i>	2	50	3	75
— de safran	— <i>de croco</i>	7	"	10	50
— de salsepareille composé (sirop de Cuisinier)	— <i>sarsaparillæ compositus (vel syrup: d^{ns} Cuisinier)</i>	3	40	5	10
— de salsepareille simple.	— <i>sarsaparillæ simplex</i>	3	50	5	25
— de saponaire	— <i>saponariæ offic:</i>	2	"	3	"
— de seigle ergoté.	— <i>secalis cornuti</i>	2	50	3	75
— de semen-contra	— <i>arlemisiæ contra</i>	2	25	3	40
— de stœchas composé.	— <i>stœchadis compositus</i>	2	50	3	75
— de stramonium	— <i>stramonii</i>	2	25	3	40
— de sucre	— <i>sacchari</i>	1	60	2	10

		Bouteille.		Litre.	
		fr.	c.	fr.	c.
Sirop sudorifique (sirop de salsepareille composé)	<i>Syrupus sudorificus (vel de sarsaparilla compz)</i>	3	40	5	10
— de sulfate de morphine	— <i>de sulphate morphico</i>	2	50	3	75
— — quinine	— — <i>quinico</i>	3	„	4	50
— de térébenthine.	— <i>terebinthine</i>	3	„	4	50
— de thridace.	— <i>thridacis</i>	2	25	3	40
— de tussilage	— <i>tussilaginis</i>	2	„	3	„
— de valériane	— <i>valeriana</i>	2	„	3	„
— vermifuge	— <i>vermifugus</i>	2	75	4	10
— de vinaigre framboisé	— <i>aceti frambesiarum</i>	2	20	3	30
— de violettes.	— <i>violurum</i>	4	25	6	40
		kilo.		fr.	c.
Sirop de fécule liquide	<i>Syrupus à fécule liquidus</i>	„	„	70	„
+ — — massé, glucose	— — <i>in modum mellis</i>	„	„	75	„
— blanc (dit de froment 40°).	— <i>albus (dictus tritici 40°)</i>	„	„	90	„
(Pour 200 kilogr. et au-dessus, la valeur du baril ne sera pas comptée.)		(For a quantity of 200 kilograms and upwards, no charge will be made for the barrel.)		(No se contará el barril cuando contenga 200 ó mas kilogramos.)	
Smilacine (parigline).	<i>Smilacina (parigline)</i>	gram.	12	„	„
Soda water (étiquette anglaise). boîte.	<i>Soda water (inscriptio anglica)</i>	pyris.	1	„	„
— powders — — — — —	— <i>powders</i> — — — — —	„	1	„	„
Sodium	<i>Sodium</i>	gram.	„	10	„
Solanine	<i>Solanina</i>	„	6	„	„
Soleil (semence).	<i>Helianthi annui semen</i>	„	1	60	„
Solution de protoïdure de fer au 10 ^{me} pour le sirop.	<i>Solutio iodureti ferrosi 1 10 capiens ad syrupum</i>	„	10	„	„
Souchet comestible	<i>Cyperus esculentus</i>	„	32	„	„
* — long	— <i>longus</i>	„	1	80	„
— odorant.	— —	„	1	80	„
— rond	— <i>rotundus</i>	„	1	40	„
Souci cultivé (fleurs).	<i>Calendula officinalis (flos)</i>	„	4	„	„
— de vigne (feuilles et fleurs)	— <i>arvensis (folia et flos)</i>	„	1	40	„
— — (fleurs mondées).	— — — — — <i>(flos mundz)</i>	„	3	„	„
Soude d'Alicante	<i>Soda aloniensis</i>	„	„	50	„
— à l'alcool	— <i>ope alcohol</i>	„	30	„	„
— à la chaux	— <i>calcis</i>	„	5	„	„
— de varech.	— <i>fucorum varech</i>	„	„	50	„
— — purifiée	— — — — — <i>purificata</i>	„	2	„	„
Soufre en caçons	<i>Sulphur cylindris</i>	„	„	40	„
— brun	— <i>fuscum</i>	„	80	„	„
— doré d'antimoine	— <i>stibicum auratum</i>	„	10	„	„
— lavé	— <i>lotum</i>	„	1	20	„
— natif.	— <i>nativum</i>	„	„	50	„
— — cristallisé (suivant échantillon).	— — — — — <i>crystallinum (juxta specimen)</i>	„	„	„	„
— précipité (magistère)	— — — — — <i>precipitatum (magisterium)</i>	„	6	„	„

		kilo.	fr.	c.
Soufre séléniifère	<i>Sulphur cum selenio</i>		32	"
— sublimé (fleur de soufre).	— <i>sublimatum</i> (<i>flos sulphuris</i>)		"	50
Sparadrap camphré de Raspail. bande.	<i>Sparadrap camphoratum</i> Raspail. <i>fascia</i>		"	70
— de céroène.	— <i>ceroneum</i>		1	"
— de cigue	— <i>cicutæ</i>		"	80
— diachylon.	— <i>diachylum</i>		"	40
— — sur toile	— — <i>in tela</i>		"	60
— diapalme	— <i>diapalma</i>		"	40
— de poix de Bourgogne	— <i>de picæ Burgundicæ</i>		"	50
— — émétisé.	— — <i>stibiatum</i>		1	25
— des quatre fondants.	— <i>quatuor discussoris</i>		1	"
— de Vigo. C. M.	— <i>Vigo cum hydrargyro</i>		1	"
— de tous autres emplâtres, suivant la demande.	— <i>de cæteris emplastris rogantis arbitrio.</i>			
(Chaque bande sera livrée [(Each band will be sent in [(Se entregará cada lienzo en				
[ins un étui.)] a case.)] un estuche.)				
Spath fluor (fluorure de calcium)	<i>Spath fluor</i> (<i>fluoruretum calcicum</i>).		1	50
— pesant (sulfate de baryte natu:)	— <i>grave</i> (<i>sulphas baryticus nativus</i>).		"	60
Spécialités pharmaceutiques.	<i>Medicamina privata</i> (p. 166).		"	"
Speiss (arsénié-sulfure de nickel)	<i>Speiss</i> (<i>arsen: sulphur: niccolicum</i>).		6	"
Spermaceti (blanc de baleine)	<i>Spermaceti</i>		8	"
Spic (feuilles)	<i>Lavandula spica</i> (<i>folia</i>)		1	20
Spicanard.	<i>Valeriana Jatamansi</i>		5	"
Spigélie (feuilles et racines).	<i>Spigelia anthelmia</i> : (<i>folia et radix</i>)		8	"
— (racine)	— — (<i>radix</i>)		7	"
Spilantus oleracea (cresson de Para).	<i>Spilantus oleracea</i>		6	"
Squamme de scille (scilles)	<i>Squammæ scillarum maritimarum</i>		1	40
Squine entière	<i>Smilaxis Chinae radix</i>		1	"
— coupée	— — <i>secta</i>		1	40
Stannate d'or	<i>Stannas auricus</i> gram.		2	50
— de potasse	— <i>potassicus</i>		10	"
— de sonde	— <i>solicus</i>		8	"
Staphisaigre (semences)	<i>Staphisagria semen</i>		3	20
Stéarate de fer	<i>Stearas ferrosus</i>		40	"
— de cuivre	— <i>cupricus</i>		40	"
— de plomb	— <i>plumbicus</i>		40	"
Stéarates en général.	<i>Stearates in universum</i> .			
Stéarine du commerce	<i>Stearina mercatorum</i>		3	60
— pure	— <i>pura</i> gram.		"	50
Stil de grain jaune.	<i>Pigmentum rhamni luteum</i>		1	50
— — brun ou d'Angleterre.	— — <i>fuscum</i>		16	"
Stæchas arabique (fleurs).	<i>Lavandula stæchadis flos</i>		1	60
Storax calamite	<i>Styracæ calamita</i>		10	"
— en pains	— <i>placentis</i>		2	80
Stramonium (plante).	<i>Datura stramonium</i> (<i>planta</i>)		1	20
— (feuilles mondées)	— — (<i>folia mundata</i>)		2	"
— (pommes de)	— — (<i>fructus</i>)		2	"
— (racine)	— — (<i>radix</i>)		2	"

		kilo.	fr.	c.
Stramonium (semence)	<i>Datura stramonium (semen)</i>		2	40
Strontiane caustique	<i>Strontiana caustica</i>		30	"
*Strychnine cristallisée	<i>Strychnina crystallina</i>	gram.	"	80
— précipitée	— <i>precipitata</i>	—	"	75
Styrax liquide	<i>Styrax liquidum</i>		6	50
Sublimé corrosif.	<i>Chloruretum hydrargyricum</i>		8	"

Sucs.

Succi.

Suc d'asperges	litre.	<i>Succus asparagi</i>	litram.	2	"
— de berberis	—	— <i>berberis</i>	—	3	50
— de cerises	—	— <i>cerasorum</i>	—	2	"
— de citrons	—	— <i>mali citrei</i>	—	6	"
— de coings	—	— <i>cydoniorum</i>	—	2	25
— de framboises	—	— <i>frambosiarum</i>	—	2	50
— de grenades	—	— <i>granatorum</i>	—	6	"
— de groseilles	—	— <i>ribesiorum</i>	—	2	"
— — framboisé	—	— <i>cum frambosiâ</i>	—	2	"
— de merises	—	— <i>cerasorum nigrorum</i>	—	2	50
— de mûres	—	— <i>mororum</i>	—	2	25
— de nerprun	—	— <i>baccæ rhamni cathartici</i>	—	2	50
— d'oranges douces	—	— <i>mali aurantii</i>	—	3	50

Sucs de réglisse.

Extracta liquoritiæ.

*Suc de réglisse, vrai Calabre, Pigna- telli	<i>Extractum liquoritiæ Calabriticum Pigna- telli</i>		3	40
---	---	--	---	----

(Les sucs de Calabre, vrai Cassano et P. S. manquent; il est difficile de s'en procurer.)

(The Calabrian juice, true Cassano and P. S. are very difficult to be procured.)

(Los jugos de Calabria, Cassano verdadero y P. S. no los tenemos, y es difícil el proporcionárselos.)

Suc de réglisse pur, fabr. de Marseille.	<i>Extractum liquoritiæ purum Massiliense.</i>	3	"
— — à 70 00 — —	— — 70 00 <i>capiens</i>	2	50
— — anisé en grains	— — <i>anisatum granis</i>	3	50
— — à la violette en grains	— — <i>violam oleis granis</i>	3	80
— — à la plume	— — <i>in modum styli</i>	3	50
— — en bougies	— — <i>— helicis</i>	3	60
— — coché	— — <i>cum incisuris</i>	3	60

(Il existe dans le commerce, sous les mêmes dénominations, des produits à bas prix, dont les qualités laissent beaucoup à désirer; nous ne les expédierons que sur demande expresse.)

(There exist in the trade, under the same names, low priced productions the quality of which are very inferior; we shall not send them unless they are expressly ordered.)

(Existen en el comercio, bajo las mismas denominaciones, productos à precio inferior, cuya calidad deja mucho que desear: nosotros no los expediremos sino cuando nos sean pedidos expresamente.)

*Succin jaune	<i>Succinum flavum</i>	6	"
— rouge	— <i>rubrum</i>	5	50

Succinates.

Succinates.

		fr.	c.
Succinate d'ammoniaque	<i>Succinas ammonicus</i> kilo.	100	..
— de fer	— <i>ferricus</i>	100	..
— de magnésie	— <i>magnesium</i>	400	..
— de potasse	— <i>potassicus</i>	100	..
— de soude	— <i>sodicus</i>	100	..
Succinates en général.	<i>Succinates in universum.</i>		
Sucre candi blanc d'alun au détail. . .	<i>Saccharum cryst: album modo aluminis.</i>	2	40
— — — — — ordin. —	— — — — — <i>vulgare.</i>	2	30
— — — — — paille —	— — — — — <i>floccum.</i>	2	15
— — — — — roux, ordinaire —	— — — — — <i>rutilum.</i>	1	90
— — — — — clair —	— — — — — <i>sub rutilum.</i>	2	..
Les mêmes en caisses de 20 kilo. . .	<i>Eadem in capsis 20 kilo (juxta modum):</i>		
— — — — — en terrines. (au cours).	— <i>modo cymbii (juxta modum):</i>	»	»
Sucre candi rose, jaune ou bleu. . .	<i>Saccharum cryst: roseum, luteum, caeruleum:</i>	4	60
— de lait	— <i>lactis.</i>	4	20
— de liichen (saccharolé)	— <i>lichenis.</i>	6	..
— orangé purgatif (poudre de jalap composé)	— <i>stercoratum purgans (pulvis jalapae compositus)</i>	5	..
— d'orge en bâtons.	— <i>hordeatum baculis</i>	2	..
— — — — — en boules ou tablettes	— — — — — <i>globis seu tabellis.</i>	2	40
— de pommes (voy. Confiserie, p. 644).	— <i>de pomis (vide Res que sunt dulciant):</i>		
— de vanille au huitième	— <i>de vanilla 1/8 cupiens.</i>	36	..
Suie préparée	<i>Faligo splendens parata</i>	12	..

Sulfates.

Sulphates.

Sulfate d'alumine pur.	<i>Sulphus aluminicus purus</i>	6	..
— — — — — p ^r les arts.	— — — — — <i>ad artes</i> 100 kil:	45	..
— — — — — — — — — — — an détail.	— — — — — — — — — — — <i>per partes.</i>	60
— d'ammoniaque purifié	— <i>ammonicus purificatus.</i>	3	..
— — — — — pour les arts	— — — — — <i>ad artes.</i> 100 kil.	80	..
— d'antimoine.	— <i>stibicus</i>	12	..
— (sous-) d'antimoine	— <i>(sub) stibicus</i>	8	..
— d'argent	— <i>argenticus.</i> gram.	..	30
— d'atropine	— <i>atropine</i> —	5	..
— de baryte pur.	— <i>baryticus purus</i>	6	..
— — — — — naturel	— — — — — <i>nativus.</i>	60
— de béebécrine	— <i>bebeerine</i> gram.	..	80
— de brucine	— <i>brucine.</i> —	..	80
— de cadmium	— <i>cadmicus</i>	60	..
— de chaux cristallisé artificiel	— <i>calcicus cryst: arte factus</i>	20	..
— — — — — naturel (gypse).	— — — — — <i>nativus (gypsum).</i>	75
— de cinchonine.	— <i>cinchonine</i>	120	..
— de cobalt cristallisé	— <i>cobalticus crystallinus.</i>	100	..
— de codéine	— <i>codeineæ</i> gram.	5	..

		kilo.	fe.	c.
Sulfate de coïncine.	<i>Sulphus coïnquina.</i>	gram.	3	"
— de cuivre pur.	— <i>cupricus purus.</i>		4	"
— — ordinaire	— — <i>mercatorum.</i>		1	10
— — ammoniacal cristal:	— <i>caprico-ammonicus crystallinus.</i>		16	"
— — — desséché.	— — — <i>siccatus.</i>		10	"
— de cuivre en cylindres.	— <i>cupricus cylindris.</i>		10	"
— d'étain.	— <i>stannosus.</i>		24	"
— de fer pur	— <i>ferrosus purus.</i>		1	50
— — — de Bousdorff	— — Bousdorff		4	50
— — — desséché	— — <i>siccatus.</i>		3	"
— — ordinaire.	— <i>ferrosus mercatorum.</i>		"	15
— — — refonte.	— — <i>iterum crystallinus.</i>		"	20
— — et de manganèse	— <i>ferroso-manganicus.</i>		16	"
— — et de potas: (alum de fer)	— — <i>potassicus.</i>		4	"
— de sesquioxyde de fer	— <i>ferricus.</i>		6	"
— d'indigo (réactif)	— <i>indici (reagens).</i>		15	"
— de magnésie (sel de Sedlitz)	— <i>magnesianus (sal Sedlitz).</i>		"	40
— — — pur	— — <i>purus.</i>		5	"
— de manganèse cristallisé pur	— <i>manganicus cryst: purus.</i>		10	"
— — — ord: desséché.	— — <i>vulgaris siccus.</i>		4	50
— (proto) de mercure	— <i>hydrargyrosus.</i>		14	"
— (dento) —	— <i>hydrargyricus.</i>		8	"
— (sous-dento) de mercure (tur-	— <i>(sub) hydrargyricus (turpetum</i>			
— bith minéral.	— <i>minerale)</i>		16	"
— de morphine	— <i>morphicus.</i>	gram.	"	75
— de nickel cristallisé	— <i>niccolicus crystallinus.</i>		100	"
— de plomb ordinaire	— <i>plumbicus communis.</i>		1	20
— — — pur.	— — <i>purus.</i>		4	"
— de potasse (sel Duobus)	— <i>potassicus (sal Duobus).</i>		1	20
— — — acide.	— — <i>acidus.</i>		2	"
— — — granulé.	— — <i>granulatus.</i>		2	40
— — — pur	— — <i>purus.</i>		4	"
— de quinine (3 cachets) les 30 gr.	— <i>quinicus (3 sigillis). 30 gram.</i>		7	50
— — — cachet Menier —	— — <i>sigillo Menier.</i> —		7	50
— — — cachets divers —	— — <i>sigillis rariis.</i> —		7	50
— — —	— — — le kilo.		240	"

(Le cours de cet article est très-variable. — Faute de désignation, nous enverrons celui aux trois cachets.)

(The price of this article is subject to considerable variation. For want of particular designation we shall send that with three seals.)

(El precio de este artículo varia mucho. — A falta de indicación, enviaremos el de tres sellos.)

Sulfate (bi) de quinine cristallisé	<i>Sulphas (bi) quiniens cristall:</i>	gram.	"	60
— de soude pur.	— <i>sodicus purus.</i>		2	"
— — — ord: (sel de Glauber)	— — <i>vulgaris (sal Glauberi).</i>		"	40
— — — petits cristaux	— — <i>crystallino tenui.</i>		"	30
— — — pour chauffage	— — <i>ad framentum tuendum.</i>		"	25
— — — effleuré	— — <i>qui effloruit.</i>		1	"
— — — acide pour appareils gazogènes.	— — <i>acidus ad instrumenta gaziferu.</i>		1	"

		kilo.	fr.	c.
* Sulfate de strontiane pur.	<i>Sulphas stronticus purus</i>		4	—
— — naturel	— — <i>nativus</i>		—	60
— de strychnine	— <i>strychnicus</i> gram.		—	90
— de vératrine	— <i>veratrinus</i> —		1	25
— de zinc pur cristallisé.	— <i>zincicus purus</i>		2	—
— — — précipité	— — <i>precipitatus</i>		3	—
— — — fondu.	— — <i>fusus</i>		3	50
* — — — ordinaire cristallisé	— — <i>calgarius crystallinus</i>			60
— — — en plaques.	— — — <i>tabulis</i>			40
Sulfates et sulfates doubles en général.	<i>Sulphates et sulphates duplices.</i>			
Sulphydrates (voy. Hydrosulfates).	<i>Sulphydrates (vide Hydrosulphates).</i>			

sulfites.

Sulphites.

Sulfite d'ammoniaque.	<i>Sulphis ammonicus</i>	24	—
— de chaux sec.	— <i>calcicus siccus</i>	1	50
— (bi) de chaux liquide à 10°.	— <i>bi) calcicus liquid: 10°</i>	1	30
— de potasse.	— <i>potassicus</i>	8	—
— de soude	— <i>sodicus</i>	2	—
Sulfites en général.	<i>Sulphites in universum.</i>		
Sulfites sulfurés (voy. Hyposulfites)	<i>Sulphites sulphurati (vide Hyposulphites).</i>		
Sulfocyanogène	<i>Sulphocyanum</i> gram.	2	—
Sulfocyanure de potassium	<i>Sulphocyanuretum potassicum</i>	150	—
Sulfocyanures en général.	<i>Sulphocyanureta in universum.</i>		
Sulfovinat de baryte pur.	<i>Sulphorinas baryticus purus</i> gram.		50
— de chaux.	— <i>calcicus</i> —		50
Sulfovinates en général.	<i>Sulphorinats in universum.</i>		

Sulfures.

Sulphureta.

Sulfure d'antimoine lavé	<i>Sulphuretum stibicum lotum</i>	4	—
— — — pur artificiel.	— — — <i>purum arte fact:</i>	16	—
— — — du commerce	— — — <i>mercatorum</i>	1	40
* — — — (oxy) crocus.	— <i>(oxy) stibicum, crocus</i>	1	60
— d'argent	— <i>argenticum</i> gram.		30
— d'arsenic jaune (trisulfure).	— <i>arsenicum</i>	1	60
* — — — rouge (bisulfure).	— <i>arseniosum</i>	1	60
— — — (quintisulfure).	— <i>arsenicum quinti sulphur:</i>	20	—
— de baryum cristallisé	— <i>baryticum crystallinum</i>	12	—
— — — sec	— — — <i>siccum</i>	5	—
— de bismuth.	— <i>bismuthicum</i>	20	—
— de cadmium	— <i>cadmicum</i>	60	—
— (mono) de calcium	— <i>(mono) calcicum</i>	8	—
— de chaux voie sèche.	— <i>calcis ope ignis</i>	2	—
— de chaux liquide.	— <i>liquidum</i>	1	50
— de carbone du commerce	— <i>carbonicum mercatorum</i>	1	50
— — — rectifié	— — — <i>rectificatum</i>	2	50
* — de cuivre voie sèche.	— <i>cupricum ope ignis</i>	8	—
— — — hydraté.	— — — <i>hydratum</i>	10	—

		kilo.	fr.	c.
Sulfure d'étain (proto)	<i>Sulphuretum stannosum</i>		12	"
" — — (deuto) (or mussif)	— — <i>stannicum (aurum mosaic)</i>		24	"
" — — — lavé	— — <i>lotum</i>		30	"
" — de fer par la voie sèche	— — <i>ferrosam ope ignis</i>		3	"
" — — hydraté	— — <i>ferricum ope aqua</i>		16	"
" — de manganèse	— — <i>manganicum</i>		60	"
" — de mercure noir (éthiops mi- néral)	— — <i>hydrargyricum nigrum (æ- thiops mineralis)</i>		10	"
" — de mercure rouge (cinabre)	— — <i>hydrargyricum rubrum</i>		14	"
" — — (vermillon)	<i>Cinnabaris arte facta</i>		12	"
" — de molybdène natif	<i>Sulphuretum molybdicum nativum</i>		60	"
" — de nickel	— — <i>nicolicum</i>	100	"	"
" — d'or	— — <i>auricum</i> gram.	5	"	"
" — de platine	— — <i>platinicum</i> —	1	75	"
" — de plomb artificiel	— — <i>plumbicum arte factum</i>	2	50	"
" — — naturel (galène)	— — <i>nativum</i>	"	70	"
" — (mono) de potassium (procédé de Berthier)	— — <i>(mono) potassicum (ratione Berthier)</i>	100	"	"
" — de potasse (foie de soufre) (I)	— — <i>potassæ (hepar sulphuris)</i>	1	10	"
" — — de notre laboratoire	— — <i>e nostra officinâ</i>	2	"	"
" — de sodium cristallisé (hydro- sulfate de soude)	— — <i>sodicum cryst: (hydrosul- phus sodicus)</i>	3	"	"
" — de soude (polysulfure de so- dium)	— — <i>sodæ (polysulphuretum so- dicum)</i>	1	10	"
" — de strontium	— — <i>stronticum</i>	5	"	"
" — — cristallisé	— — <i>crystall:</i>	10	"	"
" — de zinc artificiel	— — <i>zincicum arte factum</i>	20	"	"
" — — naturel (blende)	— — <i>nativum</i>	2	"	"
Sulfures en général	<i>Sulphureta in universum</i>			
Sumac de Sicile	<i>Rhus coriaria Siciensis</i>	"	60	"
" — de Malaga	— — <i>Malaga</i>	"	70	"
" — (fleurs)	— — <i>(flos)</i>	5	"	"
Sumbul	<i>Sumbul (radix)</i>	20	"	"
Suppositoires (suivant la demande)	<i>Suppositoria jurtâ postulatam</i>			
Sureau (feuilles)	<i>Sambuci nigre folia</i>	2	"	"
" — (baies)	— — <i>bacca</i>	4	"	"
" — (fleurs grappes)	— — <i>flos racemosus</i>	2	"	"
" — (fleurs mondées)	— — <i>mundatus</i>	3	"	"
" — (1 ^{re} éc.)	— — <i>prior cortex</i>	2	"	"
" — (2 ^e éc.)	— — <i>posterior cortex</i>	4	"	"
Surinam (quassia amara) entier	<i>Quassia amara (lignum)</i>	1	50	"
" — — râpé	— — <i>(rasura)</i>	2	80	"
Synaptase (émulsine)	<i>Synaptasa (emulsina)</i> gram.	"	50	"

(1) Nota. Sous le nom de foie de soufre, sulfure de potasse, on livre habituellement dans le commerce du sulfure de soude ou un mélange de sulfure de soude et de potasse; l'analogie de propriétés et le bas prix ont fait accepter cette substitution. Lorsqu'on veut du foie de soufre fait avec la potasse seule, le désigner de notre laboratoire.

T

		fr	c.
		kilo.	
Tablettes de bouillon de Lainé.	<i>Tabella à jusculo Lainé</i>	9	"
Tablettes (voy. Pastilles).	— <i>seu Pastilli</i>		
Tacamahaca (résine).	<i>Tacamahaca (resina)</i>	6	"
Taffetas anglais beau. . . la douz.	<i>Sericum adhaesivum egregium</i> . . . douz.	1	25
— — enveloppes riches — — —	— — <i>lautis involucris</i> —	1	50
— — — ordin. — — —	— — <i>vulgar: involuc: —</i>	1	"
— — le mètre.	— — <i>metrum</i> .	1	25
Taffetas gommé, pour douleurs, jaune ou vert (3 couches) la pièce.	<i>Sericum gummum pro doloribus, flavum aut viride</i> <i>fasc:</i>	9	50
— — au détail. . le mètre.	<i>Sericum gummum per partes</i> . . . <i>metrum</i> .	2	50
Talc de Venise, entier	<i>Talcum Venetæ (lapis)</i>	"	60
— en poudre	— <i>tribum</i>	"	50
Tamarin	<i>Tamarindus indica</i>	1	60
Tambayang (<i>manque</i>)	<i>Tambayang fructus</i> (deest)	"	"
Tanaïsie (plante)	<i>Tanacetum vulgare</i> (planta)	1	"
— (feuilles mondées)	— — (<i>folia mundata</i>)	1	60

Tannates.

Tannates.

Tannate de chaux	<i>Tannas calcicus</i>	24	"
— de fer.	— <i>ferricus</i>	24	"
— — et manganèse.	— <i>ferrico-manganosus</i>	80	"
— de plomb.	— <i>plumbicus</i>	24	"
— de quinine.	— <i>quinicus</i> gram.	"	25
— de zinc.	— <i>zincicus</i>	24	"

Tannates en général. *Tannates in universum.*

Tannin de Pelouze.	<i>Tanninum Pelouze</i>	24	"
— à l'alcool	— <i>ope alcohol</i>	8	"
Tapioka de l'Inde	<i>Facula tapioka Indica</i>	2	"
— — en semoule	— — <i>granulata</i>	2	20
Tarque (goudron liquide).	<i>Pix nautica</i>	"	60

Tartrates.

Tartrates.

Tartrate d'ammoniaque.	<i>Tartas ammonicus</i>	64	"
— d'antimoine et de potasse (émétique)	— <i>stibico-potassicus (sal dictus eme- ticus)</i>	5	"
— de bismuth	— <i>bismuthicus</i>	60	"
— borico-potassique (crème de tartre soluble)	— <i>borico-potassicus (cremor tartari solubilis)</i>	7	"
— de cuivre et de potasse (li- queur de Barreswil)	— <i>cupro-potassicus (liquor Barres- wil)</i>	12	"
— de fer (sesqui- en paillettes	— <i>ferricus bracteolis</i>	14	"
— — (proto) (blanc-verd.)	— <i>ferrosus</i>	8	"

		kilo.	fr.
Tartrate de fer et quinine	<i>Tartras ferro-quinicus</i>	gram.	"
— de magnésie soluble	— <i>maguesicus solubilis</i>		7
— de potasse et de fer ord.	— <i>ferro-potassicus amorphus</i>		6
— de potasse et de fer (paille)	— — <i>bructolis</i>		14
— de potasse neutre (sel végétal)	— <i>potassicus neuter</i>		6
— de potasse acide (crème de tartre).	— — <i>acidus (cremor tartari crystallinus)</i>		3
— de potasse et de soude (sel de Seignette)	— <i>potassico-sodicus (sal polychrestus solubilis)</i>		3
— de quinine	— <i>quinicus</i>	gram. Δ	"
— de soude neutre	— <i>sodicus neuter</i>		8
— (bi) — —	— <i>(bi) sodicus</i>		12
— de zinc	— <i>zincicus</i>		14
Tartrates en général.	<i>Tartrates in univcrsum</i> .		
Tartre antimonié (émétique).	<i>Tartras stibico-potassicus</i>		5
— blanc grabelé.	<i>Tartarum album cribratum</i>		2
— — menu.	— — (<i>frusta</i>)		2
— rouge grabelé.	— <i>rubrum cribratum</i>		2
— — menu	— — (<i>frusta</i>)		2
— martial soluble	— <i>martis soluble</i>		24
— stibié (émétique)	<i>Tartras stibico-potassicus</i>		5
— vitriolé (sulfate de potasse).	<i>Salphas potassicus</i>		1

Teintures alcooliques.

Tincturæ ope alcohol.

Teinture alc: d'absinthe.	<i>Tinctura alc: absinthii</i>	4
— — d'aconit.	— — <i>aconiti</i>	4
— — d'aloès.	— — <i>cloes</i>	3
— — composé (élixir de longue vie). litre.	— — <i>composita (elixirium pro ritâ producendâ. litr.</i>	3
— — d'ambre au 1 12.	— — <i>ambari 1 12 cupens.</i>	280
— — amère (élixir stom. de Stoughton) . . litre.	— — <i>amara (elixirium Stoughton)</i>	3
— — antiscorbutique	— — <i>antiscorbutica</i>	4
— — d'arnica (fleurs).	— — <i>arnica cum flore</i>	4
— — — (racines)	— — — <i>radice</i>	4
— — d'assa fetida	— — <i>assa fetida</i>	4
— — d'année.	— — <i>inule</i>	4
— — balsamique composée ou baume du comm.	— — <i>balsamica comp: (seu balsamum commendatoris)</i>	6
— — de baume du Pérou	— — <i>balsami peruriani</i>	10
— — — de Tolu.	— — <i>balsami Tolutani</i>	8
— — de belladone	— — <i>belladone</i>	4
— — de benjoin	— — <i>benzoes</i>	5
— — de Bonferme	— — <i>Bonferme</i>	8
— — de brou de noix	— — <i>putaminis nucum</i>	4
— — de cachou	— — <i>catheca</i>	4
— — de cança.	— — <i>chiococa angusifuga</i>	5

	kilo.	fr.	c.
einture alc: de camphre composé.	<i>Tinctura alc: camphorata composita</i>	5	
— — de cardamome compos: — —	<i>cardamomi composita</i>	5	
— — de cannelle.	<i>cinnamomi</i>	4	50
— — de cantharides	<i>cantharidum</i>	7	"
— — de cascariile	<i>cascarilla</i>	6	"
— — de castoréum.	<i>castorei</i>	40	"
— — de chanvre indien.	<i>cannabis indica</i>	6	"
— — de cigue	<i>cicutr</i>	4	"
— — de citrons (zestes frais).	<i>corlicula rec: mali citrei</i>	7	"
— — cochenille.	<i>coccinella</i>	12	"
— — de colelique (bulbes)	<i>bulbi colchici</i>	4	"
— — — (semence)	<i>seminis colchici</i>	4	"
— — de colombo.	<i>cocculi palmati</i>	5	"
— — de coloquintes.	<i>colocythidis</i>	5	"
— — de cresson de Para.	<i>spilanthis oleracea</i>	8	"
— — de cubèhes.	<i>cubebarum</i>	5	"
— — de curenna.	<i>curcumr</i>	4	"
— — de digitale	<i>digitalis purpurea</i>	4	"
— — d'elléhere noir	<i>hellebori nigri</i>	5	"
— — — blanc	<i>veratri albi</i>	5	"
— — d'euphorbe	<i>euphorbii</i>	5	"
— — d'extrait d'opium	<i>de extracto opii</i>	24	"
— — de galanga	<i>galanga</i>	5	"
— — de gaïac (eau-de-vie de gaïac. litre.	<i>de guayaco ligno (agua vite guayaci). litrum.</i>	3	"
— — de gentiane simple.	<i>gentianæ simplex</i>	3	50
— — — ammoniac.	<i>— ammoniac seu elixir: contra strumes. litr.</i>	4	"
— — ou élixir antiserciful :	<i>gentianæ alcalina seu elix: amarum Peyrilhe. litr.</i>	4	"
— — de gentiane alcaline ou élixir amer de Peyrilhe			
— — de gingembre	<i>zingiberis</i>	5	"
— — de girofle	<i>caryophylli aromatici</i>	5	"
— — de haschisch (chanv: in:)	<i>cannabis indica</i>	6	"
— — de haschischine	<i>de haschischini</i>	120	"
— — d'Huxam.	<i>Huxam</i>	7	"
— — d'iode	<i>de iodio</i>	8	"
— — d'ipécacuanha	<i>ipercacuanha</i>	8	"
— — d'iris de Florence	<i>iris Florentina</i>	5	50
— — de jalap	<i>jalapa</i>	10	"
— — — composé ou eau-de-vie allemande	<i>compos: seu aqua vite germanica. litr.</i>	8	"
— — de jusquiame	<i>hyoscyami</i>	4	"
— — de kino.	<i>quini kino</i>	4	"
— — de lavande composée.	<i>larundulæ composita</i>	7	"
— — de lobélie.	<i>lobeliv</i>	8	"
— — de Mars tartarisée.	<i>Martis cum tartaro</i>	6	"
— — — pommée	<i>— cum pomis</i>	16	"
— — de métaux (lilium de Paracelse.	<i>metallorum (lilium Paracelse)</i>	12	"

		kilo	fr.
Teinture alc: de monesia	<i>Tinctura alc: monesiar</i>	6	6
— — de musc 1 12.	— — <i>moschi</i> 1 12 <i>capiens</i> . gram.	10	10
— — de muscades	— — <i>auris moschata</i>	5	5
— — de myrrhe	— — <i>de myrrha</i>	4	4
— — de nicotiane	— — <i>nicotiana</i>	5	5
— — de noix de galle	— — <i>gallarum</i>	5	5
— — de noix vomiques	— — <i>auris vomica</i>	12	12
— — d'opium ammoniacale (élixir parégorique d'Édimbourg. . litre.	— — <i>opii ammoniac: (elixirium paregoricum Edimbur- gi)</i> <i>litrum</i> .	7	7
— — d'oranges (zestes frais).	— — <i>cortic: rec: mali aurantii</i> .	4	4
— — d'orseille	— — <i>rocella tinctoria</i>	6	6
— — de perchlorure de fer.	— — <i>de chlorureto ferrico</i>	8	8
— — de polygala	— — <i>polygala</i>	5	5
— — de pyrèthre simple.	— — <i>anthemidis pyrethri</i>	5	5
— — de quassia amara	— — <i>quassia amara</i>	5	5
— — de quinquina	— — <i>cinchona condaminea</i>	4	4
— — de raifort composé (teinture antiscorbutique).	— — <i>armoracia composita seu antiscorbutica</i>	5	5
— — de ratanhia	— — <i>krameria triandea</i>	9	9
— — de rhubarbe.	— — <i>rhei palmati</i>	5	5
— — de rue	— — <i>ruta graveolens</i>	4	4
— — de sabine	— — <i>juniperi sabine</i>	36	36
— — de safran	— — <i>croci sativi</i>	7	7
— — de salsepareille	— — <i>sarsaparilla</i>	6	6
— — de sang-dragon	— — <i>sanguinis draconis</i>	4	4
— — de savon	— — <i>saponis</i>	8	8
— — — filtrée	— — <i>portione probati</i>	34	34
— — de scammonée	— — <i>scammonii</i>	4	4
— — de seille	— — <i>scilla maritima</i>	6	6
— — de seigle ergoté	— — <i>secalis cornuti</i>	4	4
— — de semen-contrâ	— — <i>artemisia contra</i>	5	5
— — de séné.	— — <i>rusciss acutifolia</i>	6	6
— — de serpentaire	— — <i>serpentaria</i>	4	4
— — de stramonium (feuilles).	— — <i>stramonii (folium)</i>	5	5
— — — (semences).	— — — (<i>semen</i>)	7	7
— — de succin	— — <i>succini</i>	4	4
— — de suie	— — <i>fuliginis</i>	4	4
— — deournesol	— — <i>pigmenti tournesol</i>	4	4
— — de valériane.	— — <i>valeriana</i>	100	100
— — de vanille au 1 4	— — <i>vanilla</i> 1 4 <i>capiens</i>	3	3
— — vulnéraire (eau vulnéraire rouge). . litre.	— — <i>vulnaria (aqua vulnaria rubra)</i> . . <i>litrum</i> .	5	5
Teintures alc: avec les plantes fraîches (voyez Alcoolatures).	<i>Tinctura à plantis recentibus (vide Al- coolaturas)</i>		

fr. c.

Teintures ébérées.

Tincturæ ope ætheris.

		kilo.	
Teinture éth: d'acétate de fer	<i>Tinctura æth: acetatis ferri.</i>	12	
— — d'aconit (feuilles).	— — <i>aconiti (folia).</i>	9	"
— — d'ambre au 1/4.	— — <i>ambari.</i> gram.	"	75
— — d'assa foetida	— — <i>assa foetida.</i>	9	"
— — de banné de Tolu	— — <i>balsami Tolutani.</i>	12	"
— — de belladone (feuilles).	— — <i>belladonna (folia).</i>	9	"
— — de Bestucheff.	— — <i>Bestucheff.</i>	10	"
— — de rhizomes de fougère.	— — <i>de caudice filicis maris.</i>	9	"
— — de chlorure (per) de fer teinture ébérée de Bestucheff).	— — <i>chlorureti ferri (tinctura æther: Bestucheff)</i>	10	"
— — de cantharides	— — <i>cantharidum.</i>	20	"
— — de castoréum.	— — <i>castorei.</i>	60	"
— — de ciguë (feuilles).	— — <i>cicutæ (folia).</i>	9	"
— — de digitale (feuilles).	— — <i>digitalis purpureæ (folia).</i>	9	"
— — de jusquiame (feuilles).	— — <i>hyoscyami (folia).</i>	9	"
— — de klaproth (teinture éth: d'acétate de fer).	— — <i>klaproth (tinctura æther: acetatis ferri).</i>	12	"
— — de musc au 1/4.	— — <i>moschi 1/4 capiens.</i> gram.	"	75
— — de stramonium (feuilles)	— — <i>stramonii (folia).</i>	9	"
— — de valériane (racine).	— — <i>valeriana (radix).</i>	9	"

Teintures mères (voy. Médicaments homœopathiques) *Tincturæ dictæ matres (vide Medicamenta homœopathica, p. 242).*

Tellure (très-rare) *Tellurium (rarissimum).* gram.

Térébenthine cuite, transparente.	<i>Terebinthina cocta perlucida.</i>	8	"
— de Bordeaux	— <i>Burdigalensis.</i>	1	20
— de Chio	— <i>Chia.</i>	8	"
— de Pise	— <i>Pisana.</i>	1	20
— de Suisse	— <i>Helvetica.</i>	3	20
— de Venise	— <i>Venetæ.</i>	8	"

Terre foliée de tartre (acétate de potasse).	<i>Aerlas potassicus (dictus terra foliata tartari).</i>	4	50
— — minérale (acétate de soude).	— <i>sodicus (dictus terra foliata mineralis).</i>	4	50
— verte (verdet purifié)	<i>Terra viridis (arugo cuprica purif:)</i>	5	"

Terres de couleur

Terræ quæ sunt pigmenta

POUR LA PEINTURE EN BATIMENTS.

AD PICTURAM ÆDIUM.

Terre de Cassel calcinée	<i>Terra Cassellæ usta.</i>	"	80
— — naturelle	— — <i>nativa.</i>	"	50
— — impalpable	— — <i>subtilissima.</i>	1	40
— de Cologne en poudre	— <i>Coloniensis trita.</i>	"	60
— — impalpable	— — <i>subtilissima.</i>	1	50
— d'Italie naturelle	— <i>Italica nativa.</i>	1	20

		kilo.	fr.
Terre d'Italie naturelle impalpable . . .	<i>Terra Italica nativa subtilissima</i> . . .		1
— — brûlée . . .	— — <i>usta</i> . . .		1
— — — impalpable . . .	— — — <i>subtilissima</i> . . .		2
— d'ombre naturelle . . .	<i>umbriae nativa</i> . . .		»
— — — impalpable . . .	— — — <i>subtilissima</i> . . .		1
— — brûlée . . .	— — <i>usta</i> . . .		»
— — — impalpable . . .	— — — <i>subtilissima</i> . . .		1
— de Sienne naturelle. . .	<i>Senensis nativa</i> . . .		»
— — — impalpable. . .	— — — <i>subtilissima</i> . . .		1
— de Sienne brûlée. . .	— — <i>usta</i> . . .		1
— — — impalpable . . .	— — — <i>subtilissima</i> . . .		2
— verte de Vérone . . .	<i>viridis Veronensis</i> . . .		1
— — — impalpable . . .	— — — <i>subtilissima</i> . . .		1
Terre de pipe calcinée . . .	<i>Argilla tubis famificis, usta</i> . . .		»
— — — naturelle. . .	— — — <i>nativa</i> . . .		»
— pourrie entière. . .	<i>ad politaram</i> . . .		»
— — — en poudre . . .	— — — <i>trita</i> . . .		»
— sigillée pâle . . .	<i>Terra sigillata pallida</i> . . .		1
— — — rouge . . .	— — — <i>rubra</i> . . .		1
— de Sommières ou à foulon. . .	<i>Argilla fallonica</i> . . .		»
Têtes de pavots (voy. Pavots). . .	<i>Fructus papaveris (vide Papavera)</i> . . .		
— de vipères . . . la douzaine.	<i>Capita viperæ veri</i> . . . <i>duodecim</i> .		3
Thalictron (sem). . .	<i>Sisymbrii sophiæ semen</i> . . .		5
Thés.		Theac.	
Thé hyswin . . .	<i>Thea hyswin</i> . . .		11
— noir souchong . . .	— souchong. . .		9
— perlé impérial n° 1. . .	— <i>perlata imperialis</i> . . .		12
— pékao à pointes blanches. . .	— pékao . . .		24
— pouchong . . .	— pouchong. . .		7
— poudre à canon . . .	— poudre à canon . . .		11
— vert schulang . . .	— <i>viridis schulang</i> . . .		18
— vert tonkay grabelé supérieur. . .	— <i>viridis tonkay cribrata egregia</i> . . .		8
— — — superfin . . .	— — — <i>per egregia</i> . . .		9
— — hyson tonkay. . .	— hyson tonkay . . .		9
— pectoral . . .	<i>Species pectoralis</i> . . .		4
— de Saint-Germain . . .	— S:-Germain . . .		8
— suisse (Espèces vulnéraires). . .	<i>Thea helvetica (Species vulneraria)</i> . . .		1
— — de Dubois en roul: les 12. . .	— — Dubois, <i>cylindris, duodec:</i>		2
— — — — 12 . . .	— — — <i>semi cylind:</i> —		1
— — sans nom en roul: . . .	— — <i>cylindris</i> . . .		»
— — (vulnéraire) en arac . . .	— — <i>cumulatim</i> . . .		1
Thébaïne . . .	<i>Thebaina</i> . . . gram.		»
Théine ou caféine . . .	<i>Theina seu caféina</i> . . . —		2
Théobromine . . .	<i>Theobromina</i> . . . —		5
Thériaque de Venise . . .	<i>Theriaca Veneta</i> . . .		8

		kilo.	fr.	c.
hériaque diatessaron	<i>Theriaca diatessaron</i>		6	"
— vétérinaire	— <i>veterinaria</i>		3	50
hlaspi (semence)	<i>Lepidium campestre (semen)</i>		14	"
— (cresson des ruines)	<i>Thlaspi ruderale (planta)</i>		5	"
horine (oxyde de thorinium)	<i>Thorina (oxydum thoricum)</i>		"	"
huya occidental	<i>Thuya occidentalis</i>		8	"
— oriental	— <i>orientalis</i>		4	"
hym (bouquet)	<i>Thymus vulgaris (fasciculus)</i>		1	"
— (mondé)	— — (<i>mundatus</i>)		1	"
hymélée (voy. Garou)	<i>Daphne thymelea (r. Daphne Gnidium)</i>			
lilleul avec bractées, des bois	<i>Tilia europæa sylvestris cum bracteis</i>		2	"
— — de Hollande	— <i>platyphylla</i>		2	60
— (mondé)	— <i>europæa (flos mundatus)</i>		4	"
— (1 ^{re} éc.)	— — (<i>prior cortex</i>)		1	"
— (2 ^e éc.)	— — (<i>posterior cortex</i>)		1	50
nickel (borate de soude naturel)	<i>Boras sodicus nativus</i>		3	"
nisane sèche	<i>Plisana diuretica siccata</i>		4	"
titane pur réduit	<i>Titanum purum coactum</i> gram.		3	"
titanate de fer (minerai) (rutile)	<i>Titanus ferricus (rutilum)</i>		8	"
toile cirée verte et noire . . le mètre.	<i>Tela gummi linita viridis et nigra, metr:</i>		3	50
— — verte d'un côté	— — <i>viridis alterâ facie</i>		3	"
— — noire — —	— — <i>nigra</i>		3	"
toile de mai sur calicot . . la bande.	<i>Tela maii in gossipio</i> fascia.		"	60
— — — — — toile	— — <i>cannabinâ</i>		"	75
(Chaque bande sera livrée (Each band will be sent in (Se entregará cada lienzo en				
un us étui.) a case.) un estuche.)				
foiles vésicantes spéciales	<i>Tela vesicantes privata</i> (p. 273).		1	40
formentille racine	<i>Tormentilla erecta (radix)</i>		1	80
— (racine coupée)	— — (<i>radix secta</i>)		3	"
fournesol en pains	<i>Pigmentum tournesol placentis</i>		3	"
fourteaux de lin	<i>Maia lini</i>		"	45
— de pavots	— <i>papaveris</i>		"	60
— d'amandes amères	— <i>amygdalarum amarum</i>		1	50
foute-bonne (orvale)	<i>Salvia sclarea</i>		3	"
frainasse (plante)	<i>Polygonum erectum (planta)</i>		1	20
frêle d'eau	<i>Menianthes trifoliata</i>		1	60
tripoli rouge entier	<i>Alana rubra, rupeis</i>		"	30
— — en poudre	— — <i>trita</i>		"	40
— de Xantere entier	— <i>Xeptodurensis</i>		"	20
— — en poudre	— — <i>trita</i>		"	30
— de Venise entier	— <i>Venetæ, rupeis</i>		2	50
— — en poudre	— — <i>trita</i>		4	"
— pour daguerréotype	— <i>ad daguerrotypum</i>		6	"
— — — — — purifié	— — — — — <i>purificata</i>		7	"
Trochisques escharotiques	<i>Trochisci escharotici</i>		30	"
— de minium	— <i>de minio</i>		30	"
Tungstate d'ammoniaque	<i>Tolframicus ammonicus</i>		300	"
— de fer (minerai)	— <i>ferricus (primitivè)</i>		4	"

		kilo.	fr.
Tungstate de potasse	<i>Wolframicus potassicus</i>		300
— de soude.	— <i>sodicus</i>		300
Tungstates en général.	<i>Wolframicates in universam</i> .		
Tungstène pur réduit.	<i>Wolframium coactum</i>	gram.	4
Turbith minéral.	<i>Turpethum minerale</i>		16
— nitreux	— <i>nitrosam</i>		18
Turbith végétal (racine).	<i>Convolvuli turpethi radix</i>		10
Turquette.	<i>Herniaria alpestris</i>		1 2
Tussilage (feuilles).	<i>Tussilago farfara (folia)</i>		1 2
* — (fleurs)	— — (<i>flos</i>).		4
— (racine)	— — (<i>radix</i>).		2
Tuthie entière.	<i>Tuthia, fragmine</i>		3
* — préparée.	— <i>parata</i>		5
Typha la douz.	<i>Typha latifolia</i>	<i>duodec.</i>	5

U

¹ Ulmaire (feuilles)	<i>Spiraea ulmaria (folia)</i>		1 2
— (feuilles mondées).	— — (<i>folia mundata</i>)		2
— (fleurs)	— — (<i>flos</i>)		3
— (racine).	— — (<i>radix</i>)		4
Ulmine (acide ulmique).	<i>Ulmia (acidum ulmicum)</i>	gram.	1 5
¹ Uranite d'Autun (minerai).	<i>Primitiv uranium Augustodunenses</i>		36
— de Saxe (minerai).	— — <i>Saxonica</i>		40
Uranium pur réduit	<i>Uranium purum coactum</i>	gram.	12
Urate d'ammoniaque	<i>Uras ammoniacus</i>	—	50
Urée pure.	<i>Urea pura</i>	—	20
Uva ursi (feuilles) Busserole.	<i>Arbuti uva ursi folia</i>		1 20

V

Valérianates.

Valerianates.

Valérianate d'ammoniaque cristallisé.	<i>Valerianus ammoniacus crystal:</i>	gram.	11
— d'amyle	— <i>amylicus</i>	—	30
— d'atropine.	— <i>atropina</i>	—	5
— de bismuth.	— <i>bismuthicus</i>	—	40
— de brucine	— <i>brucina</i>	—	1 50
— de fer	— <i>ferricus</i>	—	11
— de magnésie	— <i>magneticus</i>	—	20
— de morphine	— <i>morphicus</i>	—	1 50
— de quinine	— <i>quinicus</i>	—	70
— de potasse	— <i>potassicus</i>	—	20
— de soude.	— <i>sodicus</i>	—	20
— de zinc.	— <i>zincicus</i>	—	11
Valérianates en général.	<i>Valerianates in universam</i> .		

		kilo.	fr.	c.
Valériane grande (racine).	<i>Ualeriana plu (radix)</i> .		1	80
— petite (racine).	— <i>officinalis (radix)</i> .		1	20
— — (feuilles).	— — (<i>folia</i>).		2	"
Vanadate d'ammoniaque.	<i>Vanagas ammonicus</i> .	gram.	7	"
Vanadium.	<i>Vanadium</i> .	—	"	"
Vanille longue belle.	<i>Vanilla longa egregia</i> .		220	"
— bonne marchandise.	— <i>bona merc</i> .		180	"
— ordinaire.	— <i>vulgaris</i> .		160	"
Vanillon.	<i>Vanilla poanona</i> .		60	"
Varech vésiculeux.	<i>Fucus vesiculosus</i> .		2	"
Velvete (plante).	<i>Linaria spuria (planta)</i> .		1	60
Vératrine.	<i>Veratrina</i> .	gram.	"	80
Vernet cristallisé en grappes.	<i>Acetas cupricus racemis</i> .		6	"
— en poches.	<i>Sub acetas cupricus succulis</i> .		4	"
— en boules.	— — <i>globis</i> .		3	80
— pulvéulent raffiné.	— — <i>arenosus purificat</i> .		5	"
Verge d'or (plante).	<i>Solidago cirga aurea (planta)</i> .		1	60
Vermeil pour doreur.	<i>Uernicium ad auraturam</i> .		4	50
Vermicelle (au cours).	<i>Vermicelli (parta mundationem)</i> .			
Vermillon de France.	<i>Pigmentum cinnubaris Gallicum</i> .		11	"
— d'Allemagne.	— — <i>Germanicum</i> .		12	"
— de Chine.	— — <i>Sincense</i> .		19	"
— anglais.	— — <i>Anglicum</i> .		17	"

Vernis.

Vernicia.

Vernis à meubles ou au tampon.	litre.	<i>Uernicium ad supellectilia</i> .	litrum.	2	80
— au copal, n° 1.	—	— <i>de resinà copal n° 1</i> .	—	3	25
— — n° 2.	—	— — <i>n° 2</i> .	—	3	"
— — n° 3.	—	— — <i>n° 3</i> .	—	2	75
— à l'esprit-de-vin, n° 1.	—	— <i>ope spiritus vini n° 1</i> .	—	3	"
— — n° 2.	—	— — <i>n° 2</i> .	—	2	75
— — n° 3.	—	— — <i>n° 3</i> .	—	2	25
— — n° 4.	—	— — <i>n° 4</i> .	—	2	"
— extra blanc p ^r étiquettes.	—	— <i>albissimum ad inscriptiones</i> .	—	4	50
— à l'essence.	—	— <i>ope olei terebinthina, litrum</i> .	—	1	10
— à la gomme laque ou au tampon, n° 1.	litre.	— <i>de resinà lacca n° 1, nitescens politari</i> .	litrum.	2	80
— à relieur.	—	— <i>ad glutinatores</i> .	—	6	"
— à tableaux.	—	— <i>pro pictoribus</i> .	—	5	"
Véronique (plante).		<i>Veronicu officinalis (planta)</i> .		1	20
— (feuilles mondées).		— — (<i>folia mundata</i>).		1	80
Verre d'antimoine.		<i>Orysulphuretum sibi vitreum</i> .		3	60
— soluble (silicate de soude).		<i>Vitrum solubile (silicas sodicus)</i> .		12	"
Vert en pâte liquide pour confiseur.		<i>Color viridus spissus ad dulciarios</i> .		10	"
— en liqueur.	—	— — <i>solutus</i> .	—	10	"

Verts	Pigmenta viridia	fr.	c.
POUR LA PEINTURE EN BATIMENTS.	AD PICTURAM ÆDIUM.		
Vert anglais ordinaire.	<i>Pigmentum viride anglie: vulg:</i> 100 k.	30	"
— — — demi-fin.	— — — <i>subgregium</i> . —	50	"
— — — fin	— — — <i>egregiam</i>	70	"
— — — E. C.	— — — E. C.	100	"
— — — extra-fin.	— — — <i>peregregium</i> . —	120	"
— — — au sulfate de plomb ordinaire.	— — — <i>cum sulphat: plum-bico vulgare</i> .	1	20
— — — demi-fin	— — — <i>subgregium</i> .	1	40
— — — surfin.	— — — <i>peregregium</i> .	4	"
— — — optime.	— — — <i>optimum</i>	3	50
— — — feuille morte	— — — <i>colore folii decidui</i>	3	"
— — — wagon	— — — wagon	3	40
— — — russe.	— — — <i>Russie</i>	4	"
<p>(Les barils d'origine en vert ordinaire sont de 300 kilogr. — Au-dessous de 130 kilogr., on compte 2 fr. d'emballage.)</p> <p>(The original barrels of ordinary green, weigh 300 kilogr. Below 130 kilogr. 2 fr. charged for package.)</p> <p>(Los barriles primitivos de verde ordinario son de 300 kilogr. — Por menos de 130 kilogr. se cuentan 2 fr. de embalaje.)</p>			
Vert de cobalt.	<i>Pigmentum viride de cobalto</i>	60	"
— — — de chrome.	— — — <i>de chromo</i>	24	"
— — — émeraude.	— — — <i>smaraglinum</i>	140	"
Vert-de-gris en boules	<i>Subacetis cupricis globis</i>	3	60
— — — en pains	— — — <i>massa</i>	4	"
Vert métis surfin.	<i>Pigmentum viride métis optimum</i>	2	60
— — — n° 1.	— — — n° 1.	2	"
— — — n° 2.	— — — n° 2.	1	60
— — — n° 3.	— — — n° 3.	1	20
— — — n° 4.	— — — n° 4.	1	10
— — — n° 5.	— — — n° 5.	1	"
— — — minéral.	— — — <i>minerale</i>	10	"
— — — Paul Veronèse	— — — <i>Pauli Veronese</i>	7	"
— — — de Scheele (arsenit: de cuivre)	— — — <i>Scheeli</i>	24	"
— — — de Schweinfurth	— — — <i>Schweinfurth</i> . 3 50 à	4	"
— — — de vessie.	— — — <i>rhamni cathartici</i>	10	"
Verveine odorante (feuilles mondées).	<i>Verbena triphylla (folia mundata)</i>	5	"
— — — officinale (plante).	— — — <i>officinalis (planta)</i>	1	20
— — — (feuilles mondées).	— — — <i>(folia mundata)</i>	2	"
Vésicatoires spéciaux.	<i>Vesicatoria privata</i> (p. 273).		
Vesse-de-loup	<i>Lycoperdon proteus</i>	10	"
Vessies de musc (vides).	<i>Vesica moschi vacua</i> gram.	"	25
Vétyver.	<i>Andropogon muricatum</i>	5	"
Vigne rouge (feuilles).	<i>Vitis vinifera folia rubra</i>	1	20
— — — vierge (feuilles)	<i>Tamnus communis (folia)</i>	2	40
— — — (racine fraîche)	— — — <i>(radix recens)</i>	"	80

fr. e.

Vins médicinaux.

Vina medicata.

		kilo.	
Vin d'absinthe la bouteille.	<i>Vinum absinthii.</i>	<i>lagena.</i>	2 "
— d'Alicante. —	— <i>Alonii.</i> —	—	3 "
— antiscorbutique —	— <i>antiscorbuticum.</i> —	—	2 "
— aromatique —	— <i>aromaticum.</i> —	—	2 "
— d'année. —	— <i>inale.</i> —	—	2 "
— de Bagnols —	— <i>Baduoli.</i> —	—	2 "
— chalybé. —	— <i>chalybeatum.</i> —	—	2 "
— de colchique (bulbe) au vin d'Es-	— <i>hispanicum à bulbo colchici.</i>	<i>lagena.</i>	4 "
— — — (semences) au vin	— <i>hispanicum de semine colchici.</i>	<i>lagena.</i>	4 50
— d'Espagne. la bouteille.	—	—	2 "
— de Collionre. —	— <i>Collionre.</i> —	—	2 50
— diurétique amer. —	— <i>diureticum amarum.</i> —	—	4 "
— émétique. —	— <i>stibiatum.</i> —	—	4 "
— émétique trouble. —	— <i>turbidum.</i> —	—	1 75
— de gentiane. —	— <i>gentiana.</i> —	—	7 "
— d'ipécacuanha. —	— <i>ipecacuanha.</i> —	—	3 "
— de Lamel —	— <i>Lamel.</i> —	—	3 "
— de Madère —	— <i>Madera.</i> —	—	3 "
— de Malaga. —	— <i>Malaga.</i> —	—	24 "
— d'opium composé (laudanum de	— <i>opii compositum (laudanum Sy-</i>	<i>denham).</i>	24 "
— d'opium par fermentation (lauda-	— <i>opii fermenti (laudanum ab-</i>	<i>batis Rousseau.</i>	24 "
— de quinquina au Bordeaux, bout ^{lle} .	— <i>cinchona Bardigalense.</i> <i>lagena.</i>	—	2 "
— — — vieux. —	— — — <i>retus.</i> —	—	3 "
— — — au Malaga . —	— — — <i>à Malaga</i> —	—	4 50
— — — au Madère . —	— — — <i>à Maderu</i> —	—	4 50
— de rhubarbe. —	— <i>de rheo.</i> —	—	6 "
— de salsepareille —	— <i>sarsaparilla.</i> —	—	4 50
— scillitique. —	— <i>de scilli.</i> —	—	6 "
Vins médicinaux en général.	<i>Vina medicata in universum.</i>		4 50

Vinaigres divers.

Aceta varia.

Vinaigre anglais pour flacons	<i>Acetum anglicum pro lagunculis.</i>		20 "
— antiseptique des 4 voleurs.	— <i>antisepticum 4 lutronum.</i> litrum		2 50
— de bois	— <i>ligni.</i>		1 60
— camphré	— <i>camphoratum.</i> litrum		2 "
— de colchique.	— <i>de colchico.</i>		2 "
— cristallisable.	— <i>congelans.</i>		12 "
— framboisé.	— <i>de frambesiiis.</i> litrum		2 "
— de Mollerat (acide pyrolog:)	— <i>Mollerat (acidum pyrolog:)</i>		2 "
— radical (acide acétique du ver-	— <i>primigenium (spiritus aruginis</i>	<i>cuprica).</i>	16 "
— rosat.	— <i>rosatum.</i> litrum		3 "
— scillitique.	— <i>scilliticum.</i>		2 "

		fr.	c.
Vinaigre de vin distillé . . . le litre.	<i>Acetum vini stillatitium</i>	litrum.	2
Vinaigres médicinaux divers.	<i>Aceta medicata varia</i> .		
Violet en pâte liquide pour confiseur.	<i>Violaceus color spissus ad dulciarios</i>		10
— en liqueur — — — — —	— — — — — <i>solutus</i> — — — — —		10
— pour peinture	<i>Pigmentum violaceum</i>		5
Violettes (fleurs).	<i>Viola odorata (flos)</i>		3
— (fleurs fraîches) pour sirop.	— — — — — <i>recens ad syrupum</i>		3
— (feuilles)	— — — — — (<i>folia</i>)		3
— (racines)	— — — — — (<i>radix</i>)		5
Vipères entières la douz.	<i>Cobuber berus</i>	<i>duodec.</i>	3
— têtes. — — — — —	<i>Cobubri beri capita</i>	—	3
Vitriol blanc (sulfate de zinc)	<i>Sulphus zincicus</i>		40
— bleu (sulfate de cuivre).	— <i>cupricus</i>		1 10
— mixte (sulfate de cuivre et de fer)	<i>Chalcanthum mixtus (cupro-ferrosus)</i>		65
— de Salzbourg (sulfate de cuivre et de fer).	— <i>Salzbourg (sulphus cupro-ferrosus)</i>		55
— vert (sulfate de fer)	<i>Sulphus ferrosus</i>		20
Vulnéraires (espèces) en vrac	<i>Species vulnerarie cumulatim</i>		1 20
— de Dubois, les 12 rouleaux	— — — — — Dubois.	12 <i>scapi.</i>	2 60
— — — — — 12 1/2 — — — — —	— — — — — — — — — — —	12 1 2 —	1 60
— — — — — rouleaux sans nom — — — — —	— — — — — — — — — — —	<i>scapis sine nomine</i> . —	60
— — — — — (plante)	<i>Vulneraria anthyllis (planta)</i>		2 40
Vulvaire (plante).	<i>Chenopodium vulvaria (planta)</i>		3

W

Winter (écorce de) (<i>très-rare</i>)	<i>Cortex Winteri (rarissimus)</i>		3
Wolfram (mine de tungstène).	<i>Wolfram (primitivæ Wolframii)</i>		5

X

Xylobalsamum (<i>très-rare</i>)	<i>Xylobalsamum lignum</i>		3
Xyloïdine (azotate d'amidon)	<i>Xyloïdina</i>		40

Y

Yttria (oxyde d'yttrium)	<i>Yttria (oxydum yttrii)</i>	gram.	3
Yttrium pur réduit.	<i>Yttrium purum coactum</i>	—	3
— minéral (gadolinite)	<i>Gadolinita primitivæ yttrii</i>	—	3
Yèble (baies)	<i>Sambuci ebali bacca</i>		2
— (feuilles)	— — — — — (<i>folia</i>)		1 60
— (racine).	— — — — — (<i>radix</i>)		2
Yeux d'écrevisses entiers	<i>Concrementa cancrorum integra</i>		10
— — — — — préparés	— — — — — — — — — — —	<i>usta et parata</i> .	20

Z

		kilo.	
Zanthoxyle (frêne épineux)	<i>Zanthoxylum frarinum</i>	"	"
Zédoaire (racine)	<i>Zedouair radix</i>	2	"
Zéribet (racine)	<i>Amomi zerumbet radix</i>	"	"
Zestes de citrons frais.	<i>Corticula citrea</i>	2	40
— d'oranges —	— <i>à malo aurco</i>	2	40
Zimome de Taddei.	<i>Zimomonum Taddei</i> gram.	"	20
Zinc distillé pur	<i>Zincum stillatitium purum</i>	8	"
— granulé du commerce	— <i>granulatum mercatorum</i>	1	60
— laminé pour plaques galvan.	— <i>laminatum</i>	4	"
— en limaille	— <i>sobe</i>	10	"
— pulvérisé	— <i>tritum</i>	3	"
— en saumon	— <i>massali</i>	"	80
— en table	— <i>tabuli</i>	"	80
Zircon (minerai).	<i>Zircon (primitivè zirconii)</i>	120	"
Zircone (oxyde de zirconium).	<i>Zircona (oxydum zirconii)</i> gram.	2	"
Zirconium (métal réduit).	<i>Zirconium metallum coactum</i>	"	"
Zostère (algue)	<i>Zostera maritima</i>	"	30

SUPPLÉMENT.

Affium (opium de France).	<i>Affium opium gallicum</i>	150	"
Ananas (consève d'origine), la boîte.	<i>Bromelia ananas (fructus custoditus)</i>	4	50
Castorine	<i>Castorina</i> gram.	25	"
Cérat jaune.	<i>Ceratum cum cera flava</i>	3	40
Cire végétale brute.	<i>Cera ex arbustis impura</i>	2	80
Élémi (résine sèche)	<i>Resina elemi sicca</i>	3	80
Esenline de l'écorce de marronnier.	<i>Esculina à cortice hippocastani</i> gram.	1	"
Excréments de boa (acide urique brute)	<i>Excrementa à boa constrictore</i>	60	"
Extrait d'hydrocotyle asiatique	<i>Extractum hydrocotyle</i>	"	"
Formiate de quinine.	<i>Formias quiniens</i> gram.	1	"
Hydrocotyle asiatique (plante).	<i>Hydrocotyle asiatica (planta)</i>	"	"
Pastilles de bonne haleine (Raspail).	<i>Pastiller ad jucundiorè halitum</i>	12	"
— de chlorate de potasse	— <i>chloratis potassici</i>	5	"

(Nous pourrions faire une réduction sur les prix de tous les articles précédents, lorsque la demande s'élevant à une quantité importante il nous sera possible d'expédier la marchandise en emballage d'origine, par suite d'entrepôt, ou hors barrière quand elle est grevée de droits d'octroi.)

We can make a reduction in the prices of all the preceding articles, when the order is sufficiently large to enable us to send the goods in the original package, direct from the entrepot, or from outside the barrier when subject to octroi duty.)

Podremos hacer una reducción en los precios de todos los artículos que preceden, cuando el pedido ascienda à una cantidad importante que nos permita el expedir las mercancías con el embalaje primitivo, a causa del lugar de depósito, o fuera de puertás cuando han de pagar derechos.)

MÉDICAMENTS ET ARTICLES SPÉCIAUX

DES PHARMACIENS.

Il est important de désigner si l'on veut des flacons ou des demi-flacons, des boîtes ou des demi-boîtes, des bouteilles ou des demi-bouteilles.

*En cas d'explications insuffisantes, nous mettrons les articles marqués d'un *.*

A

	PRIX pour le pharmacien.		PRIX pour le public.	
	fr.	c.	fr.	c.
Adipine cantharidée, de Poulenc ainé. Les 200 grammes équivalant à 1,000 grammes de cantharides.	20	»	»	»
Alcool de menthe, de Ricqlès. le flacon.	3	75	5	»
* — — — — — le 1/2.	1	90	2	50
Alcoolature de ciguë, de Mentel. le flacon.	1	75	3	50
— — — — — double, de Gardes —	1	05	1	60
Alcoolé de rhubarbe, de Stanislas Martin. —	3	75	5	»
— tannique de Dubauel pour injection. le 1/2 kilo.	5	50	8	»
Algoutine de Didier le flacon.	2	»	3	»
Althodonte-Gautier contre les maux de dents. —	1	50	2	»
Anticholéra mixture de Roberts et C ^{ie} , le flac., 4 fr. pour 5 fr.; le 1/2.	2	50	3	»
Antifébréux-Léchelle (poudre antipériodique). la boîte.	10	»	15	»
* — — — — — la 1/2.	7	»	10	»
Antigoutteux électrique de Léchelle. le flacon.	10	»	15	»
* — — — — — le 1/2.	7	»	10	»
— — — — — de Genevoix (huile pure de marrons d'Inde). le flacon.	7	»	10	»
* — — — — — le 1/2.	3	50	5	»
Antimigraïne du D ^r Achille Hoffmann, chez Flou. le flacon.	3	50	5	»
Appareil iodomètre Chartroule pour les inspirations de vapeurs d'iode.	45	»	50	»
— fumigatoire du D ^r Mandl	12	»	»	»
— inhalateur pour l'iode, de Duroy, avec instruction, la pièce.	3	»	4	»
* — galvano-électrique de Récamier, chez P. Gage, à 4 disques.	15	»	20	»
* — — — — — 2 —	11	25	15	»
— gazogène anesthésique pour l'emploi du gaz acide carbonique de Briet. la pièce.	40	»	45	»
— à éthérisation de Ferrand, laine et soie. —	5	»	7	»
Auxiliaire du principe vital (voy. Poudre de Labourey) les 10 doses.	10	»	»	»

B

Bagues magnétiques la pièce.	1	»	»	»
Bains de Baréges inodores de Quesneville. le flacon.	1	25	2	»
— d'iode naissant du D ^r Bernard. —	1	40	2	»
— minéraux de Pennès la dose.	»	75	1	25
— de mer de Pelletier père et fils, de Lyon le flacon.	1	25	2	»

*Faute de désignation, nous enerrons les articles marqués d'un *.*

	PRIX pour le pharmacien.		PRIX pour le public.	
	fr.	c.	fr.	c.
Bains de mer de Moride.	1	50	2	"
— parfumés de Chable	"	75	1	"
— thérapeutiques des frères M. Mahon :				
étiquette M, pour acnés, visages couperosés. . .	1	10	1	20
— A, pour démangeaisons	1	10	1	20
— S, pour maladies de la peau	1	10	1	20
Baudruche chimique contre les cors, de Royer.	"	75	1	"
Baume acoustique, contre la surdité, de Paul Gage. . .	3	"	4	"
— antimorrhoïdal de Corvisart, chez Plateau.	3	75	5	"
— — de Paul Gage.	3	"	4	"
— antinerveux du D ^r Poggioli, contre les névralgies, les rhumatismes, la sciatique, etc.	3	25	5	"
Le même baume liquide (pour les colonies)	3	25	5	"
— antinévralgique de Josephat.	3	50	5	"
— — de Pelletier père et fils, de Lyon.	1	50	2	"
— antiphlogistique de Michau.	1	"	1	50
— antifurunculatif, de Paul Gage.	3	"	4	"
— d'arnica du Mont-Dore de Lecoq et Bargoin.	"	70	1	"
— asiatique pour les dents, de Roberts.	3	20	4	"
— — — — — le 1 2.	1	60	2	"
— astringent de Terrat.	1	50	2	"
— atrophique de Billard, contre les cors, chez Plateau. .	1	40	2	"
— calmant d'Aubergier.	1	75	2	25
— du chevalier de Laborde, chez E. Boyer.	3	75	5	"
— — — — — le 1/2.	2	25	3	"
— de Chiron de Lausanne, chez Moucelot-Vivien.	1	75	2	50
— — chez Collas	3	"	4	"
— — — — — la 1 2.	1	50	2	"
— chloroformique de F. Luthrand.	1	50	2	"
— de Compingt, chez Dupont.	2	25	3	"
— de conicine, de Guilliermond.	3	"	4	"
— — bromuré —	3	"	4	"
— — ioduré —	3	"	4	"
— contre les engelures, de Paul Gage.	1	50	2	"
— de Corvisart, contre les hémorrhoides, chez Genevoix . .	2	40	4	"
— — — — — chez Plateau	3	75	5	"
— — — — — le 1 2.	1	90	2	50
— électrique de Peanès.	1	30	2	"
— iodoformique de E. Hardouin.	2	25	3	"
— nerval au beurre de muscades, contre les rhumatismes, de Bugeaud. le flacon de 100 gr.	3	35	5	"
— — — — — de la pharmacie normale. le flacon.	2	25	3	"
— Patris, pour plaies, ulcères, brûlures, engelures. le pot.	1	75	2	50
— — — — — le 1 2.	1	"	1	50
— Plancher, contre les douleurs.	1	50	2	"
— de quinine, contre les maux de dents, de P. Gage. —	1	50	2	"

*Faute de désignation, nous enverrons les articles marqués d'un *.*

	PRIX pour le pharmacien.		PRIX pour le public.	
	fr.	c.	fr.	c.
Bouillons iodés, à l'eau de Vichy, de Batilliat.	1	35	2	..
— iodhydriques de Galy	95	1	25
— au koussou, de Boggio, contre tous les vers.	1	..	1	50
— de Malte, contre le mal de mer.	2	25	3	..
— de manne (dragées pectorales) de J. Alliot.	1	10	1	50
— mauritains, pour la voix, de Laroque.	1	25	1	50
— mytiliques, de Foucher, d'Orléans.	1	10	1	50
— pectoraux à l'ananas, de Brunaud.	1	40	2	..
— — lénitifs et antiphlogistiques, de Baron-Barthé- lemy de Béziers.	1	15	1	50
— — au gruau, de Colmet-Daage	1	15	1	50
— persans, de Duvignau.	1	50	2	..
— — — — — la 1 2.	..	95	1	25
— purgatifs de Frogé, de Beaumont.	50	1	..
— rafraîchissants, de Duvignau	3	75	5	..
— — — — — la 1 2.	2	25	3	..
— vermifuges à la santonine, de Colmet-Daage.	2	10	3	..
— — — — — et au saccharure de mousse de mer, de Roche et Vincenot. le flacon.	..	85	1	25
— — — — — la 1 2.	..	50	..	75
Bouquet œnanthique des vins (sève de Médoc), de U. Roy. le flacon.	1	50	2	..
Bouts de sein en taffetas collodion, de Valérius. la boîte de 6 paires.	9	..	12	..
— — — — — de 3 —	4	50	6	..

C

Cache-nez calorifère, spirotherme métallique doré, tissu fixe, de Ferrand.	6	50	8	..
Cache-nez calorifère, spirotherme métallique doré, tissu mobile, de Ferrand.	10	..	13	..
Cachou de Bologne, chez Collas.	40	1	..
— — — — — la 1 2.	..	20	..	50
— — pour les fumeurs, de Reufflet. Boîtes en bois ou en carton.	3	..	6	..
— — de Freppel de Sainte-Marie-aux-Mines. la boîte.	..	50
— des dames, du même.	50
— en grains, à tous arômes, de Collas.	8
— en grains argentés, de Collas.	15
— de Paris, de Heurion. . . . la douz. de boîtes, avec étui.	3
— de Toussaint, de Castelnaudary, à la rose, à la menthe, à la vanille, à la bergamote, à la violette. . . la boîte.	1	..	1	25
— de Bologne, du même, perfectionné.	1	50	2	..
— oriental, — — — — —	2	50	3	..
Canchalagua de F. Le Beuf. le paquet de 125 grammes.	2	25	3	75
Capsules d'Apiol, de Lamouroux et Pujol. le flacon.	2	10	3	50
— — — — — la 1 2.	1	05	1	75

*Faute de désignation, nous enverrons les articles marqués d'un *.*

	PRIX pour le pharmacien.		PRIX pour le public.	
	fr.	c.	fr.	c.
Capsules antigoutteuses et antirhum., de Tricard aîné. . . le flacon.	4	50	6	00
— de copahu à la magnésie, form ^{le} Ricord, chez Favrot —	3	00	5	00
— de copahu à la magnésie, de Réral, chez Accault. —	1	25	2	50
— au baume de cubèbe, de P. Lemettais et C ^{ie} . . . —	2	20	4	00
— de cubèbe alumineuses, form. Ricord, chez Favrot. la boîte.	3	00	5	00
— ferrugineuses de la Mecque, chez Alain. —	3	00	4	00
— de Gaffard au copahu pur; copahu et cubèbe; cubèbe, ratanhia et fer, etc. la boîte.	00	80	4	00
— gélatineuses astringentes au citrate de fer, au cachou, de Biron-Devèze, la boîte, 3 fr. pour 4 fr.; — * la 1 2.	1	50	2	00
— gélatineuses au cubèbe et alun, de Genevoix. . la boîte.	2	00	4	00
— — — — — la 1 2.	1	25	2	50
— glutineuses, de Raquin, au copahu pur. . . . le flacon.	2	75	5	00
— de Houitte au baume de copahu. . . la boîte de 40 caps.	00	90	3	00
— — — — — le flacon.	1	25	4	00
— à l'iodure de fer, de Guy. —	3	00	4	00
— Josephat, à l'huile de foie de morue. la boîte.	2	10	3	00
— — à l'huile de ricin. —	00	60	1	00
— — au baume de copahu. —	2	40	4	00
— de Laroze au baume de copahu, à l'huile de foie de morue, à l'huile de ricin. la boîte de 40 caps.	1	00	3	00
— Les mêmes. le kilo.	12	00	00	00
— de Laroze au cubèbe, au copahu et cubèbe, copahu et fer, copahu et ratanhia, au cubèbe et alun. la boîte.	1	50	4	00
— — Les mêmes. le kilo.	18	00	00	00
— — à la térébenthine de Venise, à l'essence de téréb., au goudron de Norwège. . la boîte de 60 caps.	2	00	4	00
— — à l'huile de Harlem, contre les maladies de la vessie. la boîte de 60 caps.	3	00	6	00
— — purgatives, aux extraits et à l'huile de ricin. la boîte de 6 caps.	00	60	1	00
— Le Huby (enveloppes médicamenteuses en gélatine) :				
— Nos 1, 2, 3, 4. la boîte de 100 caps.	1	50	00	00
— de Mathey-Caylus à enveloppes de gluten :				
— au copahu pur; C: et cubèbe; C: et citrate de fer; C: et ratanhia; C: cubèbe et ratanhia; C: cubèbe et fer; C: cubèbe et alun; C: et tannin; C: et cachou; C: et magnésie; cubèbe pur; cubèbe et alun; cubèbe et térébenthine; cubèbe et tannate de fer; térébenthine de Venise; goudron de Norwège, etc. . . le flacon.	2	00	4	00
— de Micque, chez Chaumer (les 50 boîtes, 60 f.). la boîte.	1	50	2	00
— de Mothes, Lamoureaux et C ^{ie} :				
— à l'huile de foie de morue, à l'huile de foie de raie, à l'huile de ricin, à la térébenthine de Venise pure, à l'essence de térébenthine rectifiée, au copahu et cubèbe, C: et magnésie, C: et rathania, C: ferrugineux,				

Faute de désignation, nous enverrons les articles marqués d'un *.

	PRIX pour le pharmacien		PRIX pour le public	
	fr.	c.	fr.	c.
au cubèbe, au cub. et alun, à la rhubarbe, au gon- dron de Norwége, au baume de copahu, au citrate de fer dulcifié, à l'éther.	2	»	4	»
capsules de Reuflet, au copahu pur.	»	90	»	»
— de Reynal, au copahu, au cubèbe, etc.	1	»	4	»
— de Ricord, chez Houeix.	3	50	5	»
carbonate ferro-manganeux de Burin-Dubuisson.	8	»	»	»
carbure de fer (essence à détacher).	»	90	1	25
carton ou papier antiasthmatique, de J.-B. Carrié.	3	25	5	»
cataplasme de Leconte, liqueur digestive au bicarbonate de soude.	5	»	6	»
— — — — — le 1 2.	2	50	3	»
caustique de Canquoin de Ferraud, en sparadrap de 20 centimètres carrés, avec rouleau fer-blanc	5	»	10	»
— Filhos, chez Leperdriel.	1	»	»	»
cébrine Léchelle, poudre non sternutatoire.	2	»	3	»
chamoix dorée, contre l'épilepsie, préparée par Sanvan.	8	»	12	»
charbon de saule au quina p ^{re} dents, de B. Casteran à Vic-Big. la boîte.	1	25	1	75
chlorophylle dentaire de Voituret, pour les maux de dents. le flacon.	1	20	1	50
chlorure d'oxyde de sodium (liq ^r de Labarraque), chez Frère. la bout.	1	60	3	»
chocolat antistrumeux, de Desvergues-Lafont-Delays. les 500 gr.	3	»	4	»
— blanc, de Houeix, chez Challonneau. 500 gr.	4	20	6	»
— — — — — 250 —	2	10	3	»
— bromo-ioduré, de Boille. le kilo.	9	»	12	»
— ferreux de Boille. le kilo.	9	»	12	»
— Carrié, à la magnésie. la boîte.	»	80	1	25
— dépuratif du docteur Ollivier. la boîte de 250 gr.	1	75	2	50
— Desbrière, purg. à la magnésie, chez Delangrenier. la boîte.	1	»	1	50
— digestif de Vichy, de l'Établissement thermal, surfin, 1 2 kilo.	3	40	4	50
— — — — — fin.	2	25	3	»
— ferro-manganeux, de Burin-Dubuisson.	3	»	4	»
— ferrugineux, de Colmet-Daage.	3	50	5	»
— fortifiant et fébrifuge au quinquina de Gagnière. —	3	50	5	»
— Menier, alimentaire et médicinal (voy. la table).				
— à l'osmazome, de Bardel, chez Barral. le kilo.	6	75	9	»
— à l'ostéine, de Mourès, chez Frère. la boîte.	2	25	3	»
— Phylhygiène, de Dubamel. les 500 gr.	3	50	5	»
— purg. à la magn. hydr., de Bélugou de Montpellier. la tablette	»	60	1	»
— — à la magnésie, de Th ^{le} Laborde. la boîte.	»	80	»	»
— — à la scammonée, de Colmet-Daage.	»	80	1	25
— — — — — ou à la magnésie, de Pauliac —	»	50	1	»
— vermifuge à la santoline, du même.	»	50	1	»
Cigares antiasthmatiques, de MM. Joy et Boudinon.	2	25	3	»
— de stramonium, belladone, jusquiame, de Collas. le cent.	5	»	20	»
— — — — — la boîte.	1	»	2	»
— — — — — la 1 2.	»	50	1	»

*Faute de désignation, nous enverrons les articles marqués d'un *.*

	PRIX pour le pharmacien.		PRIX pour le public.
	fr.	c.	
Cigarettes antiasthmatiques du Dr Frary, chez Gagnière. la boîte.	3	"	4
* — — — — — la 1/2.	1	50	2
— arsenicales, formule Trousseau, chez Villette. la boîte.	1	80	3
* — — — — — la 1/2.	"	90	1
— balsamiques de Pariss. la boîte.	7	50	10
* — — — — — la 1/2.	3	"	4
— de J. Espic, de Bordeaux. la boîte.	1	50	2
— iodées de Chartronle. le flacon.	2	25	3
— iodoformiques, de E. Hardouin. —	1	50	2
— pectorales, de Cleret. —	1	40	2
Ciment céramique Dumoulin. —	"	30	"
— dentaire, de Delezenne de Lille. —	1	25	2
— W. Rogers, pour plomber soi-même les dents. —	2	10	3
— Royer, ou plombateur dentaire de Royer. —	2	"	3
Citrate de fer et de manganèse, en paillettes, de Burin-Dubuisson. le kil.	32	"	"
Coffret-sachet insecticide, ou insectifuge à volonté, de Ferrand. la pièce.	1	75	2
Cold-cream du docteur Wilson, chez Trablit. le pot.	1	35	2
Colle Audouin, pour coller tous les corps à froid. le flacon.	"	45	"
* — — — — — le 1/2.	"	25	"
— blanche liquide, de Dumoulin, le flacon, 30 c. . . . *le 1/2.	"	20	"
Colliers électro-magnétiques de Boyer, contre les convulsions des enfants. la pièce, de 4 à	12	"	"
Collodion vétérinaire de Lemoine. le flacon.	1	75	2
Collyre divin, de Lécabelle. —	"	75	1
+ Colorantes de Fèvre, pour colorer le bouillon. la boîte.	"	70	"
Composition contre le piétin, de Miramont. la bouill ^{le} .	1	50	2
Compresses économiques d'Albepseyres en papier préparé. le paquet.	"	70	1
— de Denaud, en papier spongieux lavé. —	"	60	1
— de Leperdriel. —	"	60	1
— — chlorurées. —	"	60	1
— — désinfectantes au charbon. —	1	80	3
— — sans nom. —	"	50	"
Cônes médicaux de Lohuède, chez Carrié. —	4	50	5
Conservateur de la bouche, de Genevoix. le flacon.	1	75	2
— — — — — le 1/2.	1	10	1
Copahine-Mége ferrée, chez Jozeau. la boîte.	3	"	5
— liquide pour injections, chez Jozeau. le flacon.	1	80	3
* — simple, chez Jozeau. la boîte.	2	40	4
Copahu ferrugineux du docteur Clarke, chez Accault. le flacon.	4	"	6
* — — — — — le 1/2.	2	"	3
Cosmétique Delacour, contre les gerçures du sein. le flacon.	2	25	3
— ou eau hygiénique de Mettemberg. —	3	25	4
Crème alcaline dentaire, de Vantier. —	2	"	3
— balsamique de Chazal. le pot.	2	50	3
— — pectorale au cacao, de Lecoq et Bargoin. le flacon.	2	25	3
— virginal de Pennès. la boîte.	1	"	1

*Faute de désignation, nous enverrons les articles marqués d'un *.*

	PRIX par le pharmacien.		PRIX pour le public	
	fr.	c.	fr.	c.
écossaise-Billard, chez Plateau	1	40	2	
— chloroform. de Royer, contre les maux de dents. —	1	50	2	
typs-bols au quinquina et sel d'aluminium, contre le mal de mer, de F. Sauvan	3	50	5	
araçao français de Laroze.	4	50	6	
D				
entaire Patris, contre le mal de dents.	1	10	1	60
entéine de Serres-Duvignau.	1	50	2	
entifrice Frogé.		75	1	50
épuratif de Guérin, chez Delangrenier.	3	75	5	
— — — — — le double paquet.	7	50	10	
— du sang par le soufre homœopath ^e , d'Hoffmann.		60	1	
ésinfectant hygiénique de Léchelle, pour l'assainissement. la bout ^{lle} .		75	1	
esques métalliques préservatifs du choléra, de Béral, chez Accault.	2		3	
ragées acétiques de colébique, de Laurent, contre la goutte, chez Labélonye.	3	25	5	
— d'aloès, à 10 centig., de Garnier-Lamoureux et C ^{ie} . le kilo.	10			
— antiscorbutiques de Laurent, chez Labélonye.	1	70	2	50
— d'armoise composé, — — — — —	1		1	50
— antiblemnorrhagiques de Guigon. le grand flacon.	12		20	
— — — — — le petit —	6		10	
— antigoutteuses de Bourgeaud. le flacon.	3	75	5	
— antivenusiennes, chez Silvant.	2	35	3	50
— astringentes (au cachou), de Laurent.	1	70	2	50
— — (au ratanhia), — — — — —	2		3	
— — de Leconte.	1	50	2	
— — de Prodhomme-Vautlurin la boîte.	2	50	4	
— de bicarbonate de soude, de Garnier-Lamoureux. le kilo.	12			
— de cabonel à 5 centigrammes, de G.-Lamoureux. —	6			
— — à 5 centigrammes, de Collas	10			
— de carbonate ferreux, de Garnier-Lamoureux et C ^{ie} . —	12			
— de charbon végétal à 10 centigrammes, de Gar- nier-Lamoureux et C ^{ie}	12			
— de citrate de fer à 10 centigrammes, de Garnier- Lamoureux et C ^{ie} . —	24			
— de conicine (semence de ciguë), à 5 centigram., de Garnier-Lamoureux et C ^{ie}	12			
— au copahu, au embèbe, au ratanhia et fer, de Garnier-Lamoureux et C ^{ie}	20			
— de cubébine au copahu, de Labélonye. . . la boîte de 72.	2		3	
— dépuratives (au suc d'herbes), de Laurent. . . . le flacon.	1	70	2	50
— écossaises d'Anderson, à 10 centigrammes de Garnier-Lamoureux et C ^{ie} le kilo.	15			

*Faute de désignation, nous enverrons les articles marqués d'un *.*

	PRIX pour le pharmacien.		PRIX pour le pub.
	fr.	c.	fr.
Dragées égyptiennes, de Poisson, chez Ramonde	3	75	5
* — — — — — la 1 2.	2	25	3
— égyptiennes du D ^r Delarue, chez S ^l as Marlin.	3	75	5
* — — — — — la 1 2.	2	25	3
— d'ergotine de Bonjean, chez Labélonye.	2	"	3
— d'érysimum composé, de Laurent, chez Labélonye.	1	"	1
— d'extrait d'ipéca à 3 milligr. de Garnier-Lamoureux. le kilo.	8	"	"
— au fer réduit par l'hydrog. de Pelletier père et fils. le flacon.	1	"	2
— — — — — de Garnier-Lamoureux et C ^{ie}	34	"	"
— ferro-manganésiennes, de Vittef, chez Savoye.	1	75	2
— ferrugineuses du D ^r Bépiquef, chez Fournier. le flacon.	3	"	5
— — — — — mammo-bismuthées de L. Foucher.	1	50	2
— — — — — au paullinia, de Cléret.	2	40	4
— — — — — de Royat, chez Lecoq et Bargoin.	1	10	1
— fondantes, sudorif. et purgat. de Brou-Duclaud. —	1	"	2
— de Fortin au copahu, C: et cubèbe; C: et ratanhia; C: cu- bèbe, ratanhia et fer	1	50	3
— Les mêmes.	12	"	"
— de Fortin au copahu, cubèbe et oxyde de bismuth. —	16	"	"
— — — — — au lactate de fer à 5 centigr.	14	"	"
— — — — — la boîte de 120.	1	50	3
— de Gaffard au copahu, cubèbe, fer, ratanhia, etc. le kilo.	10	"	"
— Les mêmes.	"	60	4
— de Gélis et Conté, chez Labélonye.	2	80	4
— — — — — la 1 2.	1	40	2
— de Gille, au protoïodure de fer.	2	25	3
— globules de phellandrium aquaticum, de Leret.	1	60	2
— de Grimaud aîné, de Poitiers, au fer et seigle ergoté —	3	50	5
— d'hydroferrocyanate de potasse et d'urée, du D ^r Baud, chez Savoye.	2	80	4
— d'iodure de fer et de quinine, de Boucharlat, chez Villette, le flacon.	2	"	3
— d'iodure de potassium, de Garnier-Lamoureux et C ^{ie} . le kil.	60	"	"
— — — — — le flac. de 100 dragées.	2	"	"
— de kermès à 1 centigr., de Garnier-Lamoureux et C ^{ie} . le kil.	9	"	"
— — — — — le flacon.	2	"	3
— de lactate de fer, de Béral, chez Frère.	2	"	3
— de lactate de fer à 5 centigrammes, de Collas.	25	"	"
— — — — — de Mure de Pont-Saint-Esprit.	2	"	4
* — — — — — la 1 2.	1	"	2
— — — — — et de manganèse, de Burin Du- buisson.	2	"	3
— — — — — à 5 centigr., de Garnier-Lamou- reux et C ^{ie}	14	"	"
— — — — — à 5 centigr., de Fortin.	1	50	3
— — — — — le kilo.	14	"	"

*Faute de désignation, nous enverrons les articles marqués d'un *.*

	PRIX pour le pharmacien.		PRIX pour le public.	
	fr.	c.	fr.	c.
ragées de magnésie calcinée à 10 centigr., de G.-Lamoureux. le kilo.	12
— de Naples, au baume de copahu, chez Allaize. la boîte.	2	..	3	..
— de pâte de jujubes ou de réglisse, de L. Foucher. —	..	80	1	..
— — — — — la 1 2.	..	40	..	50
— de pâte de guimauve, de L. Foucher d'Orléans. la boîte.	..	80	1	..
— — — — — la 1 2	..	40	..	50
— de paullinia de Cléret. la boîte.	3	..	5	..
— pectorales de mou de veau, de Laurent. —	1	..	1	50
— — de manne en larmes, de Jules Alliot. —	1	10	1	50
— pharmaceutiques de Pommier. —
— de phosphate de fer soluble de Leras (pyrophosphate de fer et soude), chez Grimault et Rigaud. la boîte.	1	50	2	..
— de Pougues, stomach. et ferrug. chez Garnier. —	2	..	3	..
— — — — — la 1 2.	1	35	2	..
— de protoiodure de fer, à 5 centigrammes, de Garnier-Lamoureux et C ^{ie} le kilo.	40
— de pyrophosp ^{te} de fer, de E. Robiquet, chez Frère. le flacon.	2	25	3	..
— Quevenne, au fer réduit et chocolat, chez E. Genevoix. —	3	25	5	..
— — — — — le 1 2.	1	95	3	..
— du Dr Répique, chez Fournier. le flacon.	2	40	4	..
— rafraichissantes et laxatives (au tamarin), de Laurent, —	2	..	3	..
— de rhubarbe composée, stomach. et purg., de Laurent, —	2	..	3	..
— — — — — le 1 2.	1	..	1	50
— — à 10 centigr., de Garnier-Lamoureux. le kilo.	16
— de santonine à 5 centigrammes, de Collas —	30
— — — — — le flacon.	..	75	2	..
— — de Gaffard. —	..	65	1	..
— — de Pelletier père et fils de Lyon. —	1	..	2	..
— — à 25 milligr., de Garnier-Lamoureux. le kilo.	24
— de semences de phellandrie à 10 centigr., de Garnier-Lamoureux et C ^{ie} le kilo.	15
— de sève de pin, de Lagasse de Bordeaux. la boîte.	1	..	1	50
— de sous-nitrate de bismuth, de Garnier-Lamoureux. le kilo.	15
— stomachiques et rafraichissantes à la magnésie calcinée, de Dégénétais. la boîte.	2	25	3	..
— sudorifiques et dépuratives de salsepareille composée, de Laurent, chez Labélonne. le flacon.	2	..	3	..
— de sulfate de quinine à 5 centigr., de G.-Lamoureux. le kilo.	220
— — — — — de Fortin . . . le cent.	5
— de tartrate de potasse et de fer à 10 centigr., de Garnier-Lamoureux. le kilo.	22
— toniques (à la gentiane), de Laurent. le flacon.	..	80	1	25
— de valérianate de quinine à 5 centigr., de Garnier-Lamoureux et C ^{ie} le kilo.	500
— — tri-basique de fer, de zinc et de bismuth, de Roche et Vincenot. le flacon.	2	..	3	..

*Faute de désignation, nous enverrons les articles marqués d'un *.*

	PRIX pour le pharmacien.		PRIX pour le public.	
	fr.	c.	fr.	c.
Eau dentifrice de Desirabode	4	"	5	"
— — — — — le grand flacon.	2	40	3	"
— — — — — le moyen flacon.	2	"	2	50
— — de Philippe. le flacon.	1	20	1	50
— — — — — le 1 2.	4	"	5	"
— — — — — flacon riche doré.	4	25	5	"
— — du D ^r Pierre. le double flacon.	2	50	3	"
— — — — — le flacon.	1	10	1	50
— — de Plancher, antiseptique. —	2	20	3	"
— — de quinine, de Paul Gage. —	1	10	1	50
— — — — — le 1 2.	1	50	2	"
— détersive à la saponine, de F. Le Beuf. le flacon.	3	"	4	"
— divine parfumée, de Gauvin. —	1	90	2	50
— — — — — le 1 2.	4	50	6	"
— de Fattet, pour l'embaumement des dents. le flacon.	"	75	"	"
— ferrugino-gazeuse de Plombières, de Gentilhomme, chez Plisson. la bout ^{lle} .	"	90	1	"
— des frères M.-Mahon, pour nettoyer la tête et arrêter la chute des cheveux. la bout ^{lle} .	"	90	1	20
— fondante de Trevez, chez Faucon. —	3	30	5	"
— hémostatique de Léchelle, contre les hémorragies. . . le flacon.	1	65	2	50
— — — — — le 1 2.	2	50	3	"
— — de Freppel, de Sainte-Marie-aux-Mines. le flacon.	1	50	2	"
— — de Royer —	10	"	"	"
— hongroise végétale de Rosenthal et C ^{ie} , pour faire croître les cheveux (la douzaine 100 fr.). le flacon.	3	30	5	"
— de Léchelle, dite hémostatique. —	1	65	2	50
— — — — — le 1 2.	2	25	3	"
— leucodermine de Laroze. le flacon.	1	25	1	50
— leucodonte de Garot. —	2	25	3	"
— lustrale pour les soins de la tête, de Laroze. —	2	"	3	"
— de Mars contre les maux de dents, chez Carrié. —	9	"	12	"
— de mélisse des Carmes, de Boyer, blanche ou jaune, boîte 12 roul.	4	50	6	"
— — — — — la boîte de 6 roul.	"	70	1	"
— — — — — de Capon. le roul.	"	60	1	"
— — — — — de Prosper Dumont —	1	20	1	50
— de mer gazeuse, de Paquier de Fécamp. la bout ^{lle} .	"	80	1	40
— — — — — purgative de Boyé de Donarnez. —	1	15	1	50
— de J. Martin, balsamique dentifrice, chez Flou. . . le flacon.	1	85	2	50
— minérale iodo-phosphatée d'Uzac, pour remplacer l'huile de foie de morue. le flacon.	"	75	1	"
— minérale naturelle d'Argentière, alcaline gazeuse, ferrugineuse, chez Gagnière. la bout ^{lle} .	1	40	1	75
— odontalgique du D ^r O'Méara. le flacon.	1	50	2	"
— odontophile pour les soins de la bouche, de Royer. —	5	"	6	"
— parisienne de M ^{me} Adèc et C ^{ie} , contre les taches de rouss ^t —	2	50	3	"
— — — — — le 1 2.				

*Faute de désignation, nous enverrons les articles marqués d'un *.*

	PRIX pour le pharmacien.		PRIX pour le public.	
	fr.	c.	fr.	c.
Eau de Paris, de Leistner.	2	25	3	
— — — — — le grand flacon.				
— — — — — le petit —	1	40	1	7
— pectorale dissolvante du Dr Tirat, chez Leret.	2	40	3	
— persane pour teindre les cheveux, de Royer.	3	75	5	
— des princes, du Dr Barclay, chez Trablit.	1	35	2	
— puritaine contre les taches de rousseur, de Royer.	2	"	3	
— de pyrèthre, de Pedelaborde.	2	25	3	
— radicale antiophtalmique, de Bugeaud.	2	"	3	
— — — — — la 1/2.	1	"	1	5
— résolutive de Pennès.	"	65	1	
— de W. Rogers, pour embaumement des dents.	2	10	3	
— — — — — n° 2, pour le raffermissement des dents. —	7	"	10	
— rouge de Gagnière.	3	"	5	
— russe de Saluces, contre les engelures.	1	"	1	5
— sanitaire, de Léchelle, antiputride.	2	"	3	
— tonique de Chalmin, pour les cheveux, nos 1, 2, 3. —	2	25	3	
— — — — — régénératrice des cheveux, de Royer.	2	"	3	
— vermifuge de Bagnères, de F. Camus de Bagnères-de-Bigorre, la bouteille.	1	90	2	5
— — — — — des Pyrénées, de Duserm, —	1	75	2	5
— virginale astringente, de Chable.	2	20	3	
— vulnéraire spiritueuse des Pyrénées, de Duserm.	3	50	5	
— — — — — la 1/2.	1	75	2	5
Elixir américain de Courcelles, chez Calloud.	2	25	3	
— antiapoplectique des Jacobins de Rouen, chez Habert. —	2	25	3	
— antiasthmatique de Carrié.	2	25	3	
— antifièvre de Brou-Duclaud.	3	"	5	
— antiglaireux, du Dr Guillé, chez Dupont.	4	50	6	
— — — — — la 1/2.	2	60	3	5
— — — — — chez Paul Gage.	3	50	6	
— — — — — la 1/2.	2	"	3	5
— antigoutteux du docteur Gouttebessis, par Batilliat. le flacon.	6	"	10	
— — — — — de Séguin, chez Besse.	2	25	3	
— — — — — et antirhumatismal, de Lebel.	15	"	20	
— — — — — le 1/2.	7	50	10	
— Le livre des Goutteux, par Astier et Lebel.	2	25	"	
— de Barry, liqueur stomachique, chez Trablit.	2	"	2	5
— calmant de Lebas, chez Lenoine.	1	75	2	5
— au citro-lactate de fer du Dr Thermes, de Chalais. —	2	25	3	
— de la grande Chartreuse (cachet Garnier), suivant contenance.				
— dentifrice d'Abbadie.	1	"	1	2
— — — — — de Déthan, au sel de Berthollet (chlorure de potasse) —	1	50	2	
— — — — — d'Hoffmann.	1	50	2	
— — — — — de Laroze, au quinquina, pyrèthre et gayac. —	"	95	1	2
— — — — — de Le Beuf à la saponine.	2	25	3	
— — — — — d'O'Méara, chez Delangrenier.	1	90	2	5
— — — — — au paraguay, chez Roux.	2	25	3	

Faute de désignation, nous encerrons les articles marqués d'un ~.

	PRIX pour le pharmacien.		PRIX pour le public	
	fr.	c.	fr.	c.
lixir de Fattet, pour la bouche.	3	75	5	..
— ferrugineux de Charlot, chez Leperdriel. la bout ^{lle} .	1	50	3	..
— de Guillard contre le mal de dents. le flacon.	1	50	2	..
— hermétique de Saint-Germain, chez Colmet-Daège. —	4	50	5	..
— des Jacobins de Rouen, chez Collas. —	1	75	2	50
— odontalgique de J. Pelletier, chez Frère. —	2	25	3	..
— odontalgique à l'oxalate de potasse et au quina, de B. Casteran de Lortet. le flacon.	3	..	5	..
— — de Toussain de Saint-Yrieix —	..	40	..	60
— purgatif du D ^r Lavoilley, chez Allaize. la bout ^{lle} .	2	50	3	50
— — de Gardes. le flacon.	1	50	3	..
— de pyrophosphate de fer, de Tigeot de Rennes. —	2	..	3	..
— de rhubarbe de Borde. la 1 2 bout.	4	80	6	..
— — — — — le 1 4.	2	40	3	..
— rouge antiveuteux de Stanislas Martin. le flacon.	3	75	5	..
— stomachique de Fabam, de Besson. —	2	25	3	..
— de salsepareille indigène, de Serres-Duvignau. —	3	..	4	..
— de Stoughton, chez Collas. —	..	90	1	20
— tonique fébrifuge de E. Fournier. la bout ^{lle} .	4	..	6	..
— tonique, de Bévenot, contre les glaires. le flacon.	2	80	3	50
— — — — — le 1 2.	1	40	1	75
— végétal, dit de santé, de Biron-Devèze le flacon.	3	75	5	..
— — — — — le 1 2.	2	25	3	..
— vermifuge de Deslauriers, le flacon, 1 fr. 50 p ^r 2 fr. le 1 2.	..	75	1	..
emplâtre Andino, pour les cors, chez Chevrier, la boîte de 8 emplâtres.	1	90	2	50
— diapalme à l'aconit camphré de d'Anduran, contre les rhu- matismes. le roul.	..	90	1	25
— du pauvre homme, de Dorvault, chez Grimault. —	..	60	1	..
— — — — — de Johnson. —	..	50	1	..
— — — — — de Béral, chez Frère. —	..	60	1	..
— du P. Blanc, contre la sciatique et les douleurs rhu- males, chez Bourgogne. le roul.	..	75	1	..
— de thapsia, du D ^r Reboulleau, chez Leperdriel, le mètre.	2	..	5	..
encens des Mages, de Laurencel. la boîte.	4	50	6	..
— — — — — la 1 2.	2	25	3	..
encres à marquer le linge, de Chable. la douz.	7	20
— — — — — de Collas. la boîte.	1	50	2	..
— — — — — sans préparation, de Roberts. . le flacon.	1	20	1	50
— — — — — sans préparation, de Pariss. —	3	..	4	..
— — — — — le 1 2.	1	50	2	..
— violette communicative de Cany, chez Saluce. . . le litre.	2	25	2	50
— — — — — le 1 2.	1	10	1	25
— — — — — le 1/4.	..	65	..	75
— sèche de Dumont. la boîte.	..	60	1	..
encrivire Chable, grand modèle. la douz.	8	40	14	40
— — — — — petit — —	4	20	7	20

*Faute de désignation, nous enverrons les articles marqués d'un *.*

	PRIX pour le pharmacien.		PRIX pour le public.	
	fr.	c.	fr.	c.
Éther sulfurique rectifié, de Mayet.	8	"	"	"
Éthéroléine de Chalmuin, pour enlever les taches.	1	15	1	50
— — — — — petit —	"	75	1	"
Extrait alcoolique de lactucarium, cachet Aubergier, prix variable.				
— dépurato-sudorifère pur, dit l'ennemi du mercure, de Bertrand aîné de Lyon.	6	"	10	"
Extrait dépurato-sudorifère sucré, dit sirop iodé de Bochet, par Bertrand aîné.	3	"	5	"
— — — — — le 1 2.	1	50	2	50
— d'opium titré, cachet Aubergier, par pots de 25, 50, 100, 500 grammes.	200	"	"	"
Extraits pharmaceutiques de Laurent, chez Labelonye	"	"	"	"
— préparés par la Société du Cercle pharmaceutique de la Marne.	"	"	"	"

F

Farine de santé Du Barry, la boîte de 1 livre anglaise.	3	20	4	"
— — — — — 2 livres anglaises.	5	60	7	"
— — — — — 5 —	12	80	16	"
— — — — — 12 —	25	60	32	"
— Qualité raffinée, — 1 livre anglaise.	6	40	8	"
— — — — — 2 livres anglaises.	11	20	14	"
— — — — — 5 —	25	60	32	"
— — — — — 10 —	46	40	58	"
Fébrifuge Volpénière, chez Fabre jeune, à Arles.	2	10	3	"
Fer manganeux réduit par l'hydrogène, de Burin-Dubuisson, le kilo.	50	"	"	"
— réduit de Quevenne, chez Em. Genevoix.	2	10	3	50
— — par l'hydrogène, de Béral, chez Frère.	30	"	"	"
— — — — — de la Pharmacie normale.	1	65	2	25
Ferrugineux de Nancy, de Béral, chez Frère	2	"	3	"
Feu anglais de Lelong, chez Lemoine	3	50	5	"
— français, ou baume résolutif d'Olivier de Châlons.	3	"	5	"
Fraxinine de Mandet de Tarare.	5	"	"	"
— principe fébrifuge, d'Émile Mouchon de Lyon.	2	"	"	"
Fraxinite, principe purgatif, d'Émile Mouchon de Lyon.	20	"	40	"
Fumigateur pectoral (voy. Cigarettes de J. Espic).				

G

Gants de crin électriques p ^r frictions, de Béral, chez Accault. la pièce.	3	25	4	"
Gants-éponge, pour frictions sèches ou humides, de Guichard :				
Le gant simple (1 plaquette éponge).	2	50	4	"
Le gant charnière (2 plaquettes éponges).	3	25	5	"
Le gant électrique (1 plaq. crin, 1 plaq. éponge).	5	"	7	50

*Faute de désignation, nous enverrons les articles marqués d'un *.*

	PRIX pour le pharmacien.		PRIX pour le public.	
	fr.	c.	fr.	c.
Graisse d'ours des Pyrénées pour la chevelure, par F. Camus de Bagnères-de-Bigorre.	2	25	3	"
Granules d'acide arsénieux à 1 milligr., de G.-Lamoureux et C ^{ie} , le kilo.	30	"	"	"
— — — — — le flacon de 5 gr.	"	50	"	"
— — — — — à 1 milligr., de Pelletier père et fils. le flacon.	"	50	1	"
— d'aconitine à 1 milligr., de Garnier-Lamoureux et C ^{ie} , le kilo.	300	"	"	"
— — — — — le flacon de 5 gr.	1	50	"	"
— — — — — de Pelletier père et fils. . le flacon.	1	"	2	50
— d'aconitine à 1 milligr., de Pommier. —	1	50	3	"
— d'atropine à 1 milligr., de Garnier-Lamoureux et C ^{ie} , le kilo.	300	"	"	"
— — — — — les 5 gram.	1	50	"	"
— — — — — de Pelletier père et fils. . le flacon.	1	"	2	50
— de cicutine, — — — — — —	1	"	2	50
— de codéine à 1 centig., de Garnier-Lamoureux et C ^{ie} , l'hecto.	100	"	"	"
— — — — — les 10 gram.	10	"	"	"
— de conicine (semen-cigüe) à 1 centigr. — le kilo.	15	"	"	"
— — — — — les 10 gram.	"	50	"	"
— de digitaline à 1 milligramme. — le kilo.	300	"	"	"
— — — — — le flacon.	1	25	"	"
— — — — — sans nom. —	1	25	"	"
— — — — — d'Homolle et Quevenne. . . le flacon de 60.	2	"	3	"
— — — — — de Pelletier père et fils, à 1 milligr. le flacon.	1	"	2	50
— d'extrait de belladone, de Garnier-Lamoureux et C ^{ie} , le kilo.	24	"	"	"
— d'extrait d'ipécacuanha à 1 centig., — — — — —	64	"	"	"
— — — — — les 10 gr.	"	75	"	"
— d'extrait de jusquiame à 1 centig., — — — — — le kilo.	24	"	"	"
— — — — — les 10 gr.	"	60	"	"
— d'extrait d'opium à 1 centig., — — — — — le kilo.	64	"	"	"
— — — — — les 10 gr.	"	75	"	"
— d'hydrocotyle asiatica à 5 centig. de J. Lépine, chez Four- nier et Labelonye. le flacon.	3	50	5	"
— de Laboureur, au valériane d'ammoniaque. . —	2	80	4	"
— de Leconte, contre la migraine, chez Chevrier. —	2	10	3	"
— Mentel, à l'iode de fer. —	2	"	4	"
— — — — — le 1 2.	1	50	2	50
— — — — — à la magnésie. la boîte.	"	90	1	25
— — — — — au sous-nitrate de bismuth. —	1	25	2	"
— — — — — à la rhubarbe. —	1	"	1	50
— — — — — au selin des marais. —	1	75	2	50
— — — — — la 1 2.	"	90	1	25
— et poudre de Meynet, au valériane de quinine. la boîte.	2	70	4	"
— de morphine, chlorhydrate, à 1 millig., de Garnier-Lamou- reux et C ^{ie} . . le kilo.	50	"	"	"
— — — — — les 5 gr.	"	70	"	"
— — — — — de Pelletier père et fils, à 1 centigr. le flacon.	1	"	2	50
— de scillitine simple, de Mandet. —	2	25	3	"

*Faute de désignation, nous enverrons les articles marqués d'un *.*

	PRIX pour le pharmacien.		PRIX pour le public.	
	fr.	c.	fr.	c.
Granules de strychnine à 1 millig., de Garnier-Lamoureux et C ^{ie} . le kilo.	50	"	"	"
— — — — — les 5 gr.	"	70	"	"
— — — de Pelletier père et fils, à 1 millig. le flacon.	1	"	2	50
— — — de valérianate d'atropine de Michéa, chez Étienne, le flacon de 60 grammes.	2	50	4	"
— — — de valérianate d'atropine à 1 millig., de G.-Lamoureux. le kilo	300	"	"	"
— — — — — les 5 gr.	2	"	"	"
— — — à 1 milligr., de Pelletier père et fils. le flacon.	1	"	2	50
— — — de véратrine à 1 millig., de Garnier-Lamoureux et C ^{ie} . le kilo.	50	"	"	"
— — — — — les 5 gr.	"	70	"	"
— — — de Pelletier père et fils. . le flacon.	1	"	2	50
— — — divers de Pommier.	"	"	"	"
Guano purifié, de Demars. le flacon.	1	10	1	50
Guarana contre la migraine et la diarrhée, de Grimault. . la boîte.	2	25	3	"
H				
Haschisch-Dawamesc d'Orient, chez Collas. les 10 grammes.	"	60	"	"
Hélicine du D ^r Delamare, chez Gaulier. le flacon.	1	20	1	50
Horbet de dentition W. Rogers.	1	40	2	"
Huile acoustique de Mène-Maurice. le flacon.	9	"	10	"
* — — — — — le 1/2.	5	50	6	"
— — — de concombres, pour préparer la pommade en toute saison, de Ph. Toussain. les 250 grammes.	1	25	"	"
— — — de foie de morue anglaise de la Pharmacie normale. le flacon.	3	75	5	"
— — — — — le 1/2.	2	05	2	75
— — — — — de Berthé. le flacon.	1	90	2	50
— — — — — de Berghen, par Orlich. —	1	75	2	50
— — — — — au cacao, de Baret. —	2	80	3	75
— — — — — — — — — le 1/2.	1	50	2	"
— — — — — de Christiania, chez Mialhe. . . le flacon.	3	"	3	50
— — — — — de Guillard, première extraction. 500 gram.	3	75	5	"
— — — — — — — — — les 250 —	2	25	3	"
— — — — — pure, de Hogg. le flacon.	6	"	8	"
— — — — — — — — — le 1/2.	3	"	4	"
— — — — — du D ^r Jongh. le flacon.	1	25	2	"
— — — — — de Royer, blanche. —	3	75	5	25
— — — — — — — — — le 1/2.	1	95	2	75
— — — — — — — — — blonde. le flacon.	3	"	4	25
— — — — — — — — — le 1/2.	1	75	2	25
— — — — — — — — — brune. le flacon.	2	25	3	25
— — — — — — — — — le 1/2.	1	25	1	75
— — — — — de Roberts et C ^{ie} le flacon.	3	75	5	"
— — — — — — — — — le 1/2.	2	50	3	"
— — — — — de Swan. le flacon.	5	60	7	50
— — — — — — — — — le 1/2.	2	85	3	75

*Faute de désignation, nous encerrons les articles marqués d'un *.*

	PRIX pour le pharmacien.		PRIX pour le public.	
	fr.	c.	fr.	c.
Huile de foie de squalé, du D ^r Delatre, chez Naudinat . . . le flacon.	4	50	6	"
— — — — — le l 2.	2	25	3	"
— de Harlem pour la gravelle, de Delezenne, à Lille. le flacon.	1	"	1	50
— ou gouttes de Harlem, chez Collas. —	2	"	2	50
— iodée de J. Personne, chez Labelonye. —	3	25	4	50
— — — — — le l 2.	1	75	2	50
— — de Quesneville. le flacon de 125 grammes.	1	"	1	50
— — — — — le litre.	6	"	10	"
— — — — — le l 2.	3	"	5	"
— iodoformique de E. Hardouin. le flacon.	3	75	5	"
— — — — — le l 2.	2	25	3	"
— de Macassar-Naquet, pour les cheveux. . la douz° de flacons.	18	"	36	"
— — — — — le flacon.	2	"	3	"
— pure de marrons d'Inde, de Em. Genevoix . . . —	7	"	10	"
— — — — — le l 2.	3	50	5	"
— de protoiodure de fer, de Gille le flacon.	2	25	3	"
— de ricin récente, préparée à froid, de Mayet . . le kilo.	8	"	"	"
— — — — — les 30 gram.	"	"	"	80
Hydrofugine, savon hydrofuge de Menotti. les 500 —	4	25	4	80
Hydro-insecto, liqueur contre les insectes, de Leperdriel. la bout ^{lle} .	1	20	2	"
I				
Inhalateur du D ^r Mayer, chez Royer. la pièce.	3	"	4	"
Médicaments appropriés aux quatre classes d'affections pulmonaires à traiter par l'inhalateur. le rouleau.	1	50	2	"
Injection antirrhéique, au tannate de zinc, de Sauvan. . le flacon.	3	"	5	"
— antivénusienne, de Silvant. —	1	90	2	50
— astringente, de Lecote. —	1	50	2	"
— Brou. —	2	50	5	"
— Chable. —	1	50	2	"
— Faugas. —	3	75	5	"
— gallique, de Honeix la bout ^{lle} .	1	90	2	50
— hygiénique de Mathieu. le flacon.	2	"	2	50
— de perchlorure de fer, du D ^r Deleau, pour hommes. —	2	40	3	"
— — — — — pour femmes. —	3	20	4	"
— Sampso. —	2	40	4	"
— au tannate de fer, de Guy. —	2	25	3	"
— — de zinc, de Sauvan (antirrhéique) . . —	3	"	5	"
— de tannin, de Béraud. —	1	25	2	"
— au tannin, de Fleury. —	2	"	3	"
— Thezet. —	2	50	5	"
— du D ^r Thiveaux. —	7	50	10	"
Insecto-mortifère de Leperdriel, pour détruire les punaises, la bout.	1	20	2	"

*Faute de désignation, nous enverrons les articles marqués d'un *.*

K

Kaïffa d'Orient pour potages, chez Trablit	le flacon.	2	50	4
Koussou contre le ver solitaire, de Boggio.	la dose.	10	"	20
* — — — — — de Philippe, la dose ordin.	15 gram.	7	50	15
— — — — — la dose forte.	20 gram.	10	"	20

L

		PRIX pour le pharmacien.		PRIX pour le public.
		fr.	c.	fr.
Lactate de fer et de manganèse de Burin-Dubuisson.	le kilo.	20	"	"
Lactucarium, carlet Aubergier, le flacon de 50 gr.; prix variable.		"	"	"
— — — — — 25 —		"	"	"
— — — — — extrait alcoolique du même. 25 —		"	"	"
Lactucine d'Émile Mouchon de Lyon.	le gram.	2	"	"
Lait antéphélique, c. les taches de rousseur, de Candès.	le flacon.	4	"	5
Lait de lis et de roses pour la toilette, de F. Camus, de Bagnères-de-Bigorre.	le flacon.	2	25	3
Lanière électrique (crin et éponge), de E. Guichard.		10	"	15
— — — — — simple (1/4 plaq. éponge) —		8	"	12
Lessive Moisson, pour nettoyer le linge, la laine et la soie.	le kilo.	1	20	1 6
Limonade gazeuse au tartrate de potasse et de fer iodurée, contre la chlorose, l'aménorrhée, etc., par Bordo de Perpignan.	le litre.	1	50	2
Limonade gazeuse de Quentin, purgative.	la bout ^{lle} .	1	50	2
— — — — — purg ^c de Rogé, au citrate de magnésie, à 60 gram.	—	1	75	"
— — — — — — — — — — — 50 — —	—	1	60	"
— — — — — — — — — — — à 40 et 45 — —	—	1	50	"
— — — — — sèche au citrate de magnésie, de Langlois, au Mans.	le flacon.	1	"	2
— — — — — végétale rafraîchissante de Morison, chez Arthaud.	—	1	"	1 7
Liniment antirhumatismal du D ^r Falletti, chez St-Genез.	—	7	50	10
— — — — — — — — — — — le 1/2.	—	3	75	5
— — — — — — — — — — — le grand flacon.	—	15	"	20
— — — — — antipsorique, contre la gale des chevaux, de H. Soula de Pamiers.	la bout ^{lle} .	3	"	5
— — — — — balsamique, antirhumatismal, de Laigniez.	le flacon.	1	50	2 50
— — — — — Boyer, chez Michel d'Aix.	la bout ^{lle} .	3	50	5
— — — — — de Laborie d'Aix, pour les chevaux.	—	2	50	4
— — — — — contre les engelures, d'Hoffmann.	le flacon.	"	70	1
— — — — — — — — — — — de Plateau (ph ^{ie} Colbert).	—	1	10	1 50
— — — — — pour remplacer le feu, de L. Géneau.	—	4	"	6
— — — — — des frères M.-Mahon, pour décroûter la tête.	—	"	90	1
Liqueur antigoutteuse de Laville, chez Accault.	—	7	50	10
— — — — — et antirhumatismale de Tricard aîné.	—	4	50	6
* — — — — — — — — — — — le 1/2.	—	2	25	3
— — — — — balsamique contre les engelures, de H. Vandamme.	le flacon.	1	"	1 50
— — — — — bohémienne contre le gonflement des bestiaux, de Lecoq et Bargoïn	le flacon.	1	50	2

*Faute de désignation, nous enverrons les articles marqués d'un *.*

	PRIX pour le pharmacien.		PRIX pour le public.	
	fr.	c.	fr.	c.
Liquueur contre le piétin, de Delamarre, à Bourgauchard (Eure).	1	25	2	»
— ferrugineuse du D ^r Pauly, chez Carrié. le flacon.	2	25	3	»
— germinatrice contre l'alopecie, de Chevrier —	2	25	3	»
— de Gollin, antispasmodique, chez Carrié. —	2	»	3	»
— hémostatique de perchlorure de fer, du D ^r Pravaz, chez Burin-Dubuisson. le flacon.	3	50	5	»
— — — — — le kilo.	8	»	»	»
— d'Hufeland, stomachiq. et digestive, chez Léchelle, le flacon.	1	»	1	50
— hygiéni-laxative Augier. —	2	75	3	50
— *Le moyen flacon, 1 fr. 15 pour 1 fr. 50; le petit flacon.		95	1	20
— ignée de Cabaret, remplaçant le feu. la bout ^{lle} .	3	»	4	»
— de Labarraque (chl. d'oxy de sodium), chez L. Frère. —	1	60	3	»
— phosphorée contre l'atonic des fonctions nerveuses, d'Etienne Lescot. le flacon.	3	»	4	»
— sédative de Batley, chez John Dalpiaz. les 30 grammes.	3	50	6	»
— stimulante, de Léchelle. le flacon.	1	90	2	50
— tonique et balsamique pour l'hygiène des dames, de Mathieu. le flacon.	1	50	2	25
— Trasforèt, ou essence de Médoc (le litre 25 fr.). —	1	50	2	»
Looch glacé (pâte pectorale) de Molant de Nantes. la boîte.	1	»	1	50
— incisif kernalisé calmant et diacodé, d'Albin-Dellou. le flacon.	1	35	1	80
— pectoral en pastilles, — la boîte.	1	15	1	50
— solide de Gallot. —	2	40	3	»
— — — — — la 1 2.	1	20	1	50
Lotion du berger contre le piétin, de Fouquerolle la bout ^{lle} .	2	25	3	»
— cosmétique arménienne de Fevret. —	2	25	3	»
— du D ^r Locock contre la calvitie, chez Pariss le flacon.	6	»	8	»
— du D ^r D. Louis, chez Vivien. —	1	50	2	25
— de Gowland, pour blanchir le teint, de Roberts. —	3	20	4	»

M

Magnésie calcinée de Béral, chez Accault. le flacon.	1	25	2	50
— — — — — de Roberts et C ^{ie} —	2	40	3	»
— de Henry, chez Collas. —	1	»	»	»
— liquide de Barruel, sans arôme. —	1	50	2	»
— — — — — avec arôme. —	1	60	2	25
— fluide de Dinneford, chez John Dalpiaz. —	1	50	3	»
— — — — — le 1 2.	»	75	1	50
— — — — — de Lachambre, de Dieppe. le flacon.	1	20	2	»
Malthène-Alix, pour détacher et nettoyer les étoffes. —	»	90	1	25
Mannite pure de Quesneville pour purger, avec l'instruction. le kilo.	60	»	80	»
* — La dose pour une grande personne, de 50 grammes.	3	»	4	»
— La 1 2 dose pour enfant, de 25 grammes.	1	50	2	»
Marmelade purgative de Besuchet, chez Colmet-Daâge. . . le pot.	4	50	5	»

*Faute de désignation, nous enverrons les articles marqués d'un *.*

	PRIX pour le pharmacien.		PRIX pour le public	
	fr.	c.	fr.	c.
Mastic liquide contre les maux de dents, de Biron-Devèze. . . le flacon.	"	75	1	
Matière dentaire de Warton pour plomber les dents. . . la boîte.	4	25	5	
* — — — — — la 1/2.	2	50	3	
Médecine officinale du curé de Denil, chez Gardes, le 1/4 de bout ^{lle} .	1	"	1	5
— noire du codex de Laroze, la boîte pour une purgation.	"	60	1	
Mélasse de Warton contre la constipation (voy. Sirop). . . le flacon.	2	40	3	
Menthe perlée, chez Collas. —	1	"	2	
Métal inoxydable pour plomber les dents, de Desirabode, les 30 gram.	20	"	"	
Mixture anticholérique de Roberts et C ^{ie} le flacon.	3	75	5	
— — — — — le 1/2.	2	25	3	
— balsamique du Dr Cullérier, chez Mathey-Caylus. le flacon.	3	50	5	
— du bon pasteur, de Tricard, contre le piétin. . . —	2	25	3	
— brésilienne de Lepère (Victor). flacon ou boîte.	4	"	6	
— dentifrice d'Hoffmann. le flacon.	1	40	2	
— détersive contre le piétin des moutons, d'Acard, à Rugles. .	1	50	2	
— ignée, dit feu anglais, d'Aubin. la bout ^{lle} .	3	"	"	
— odontalgique de Pennès. le flacon.	"	65	1	
— ovine contre le piétin, de Capron de l'Île-Adam. la bout ^{lle} .	1	60	2	
— Plancher contre le mal de dents. le flacon.	1	50	2	
Mouches de Milan, C. B. (dont nous avons le dépôt principal), (voy. le Catalogue de droguerie).				
Moutarde blanche de Didier. les 500 grammes.	1	05	1	25
Moxa japonais, de Sallé. la boîte.	"	60	1	"
— de Percy, chez Rancelein-Desnoix —	4	50	6	"
Myrostome, spécifique pour les dents, de Duvignau. . . . le flacon.	2	25	3	"
N				
Névroline de Léchelle contre les névralgies. le flacon.	4	"	6	"
* — — — — — le 1/2.	2	"	3	"
O				
Odontalgique Deslauriers. le flacon.	2	65	3	50
— Chautard. —	1	50	2	"
Odontine de J. Pelletier, chez Frère. la boîte.	2	25	3	"
Odontoïde-Billard pour plomber les dents, chez Plateau. le flacon.	2	"	3	"
Odonéphatine, pour calmer le mal de dents, de Marinier. —	"	75	1	25
Onguent balsamique, antihémorrhoidal, de Lebel. . . . le pot.	2	"	3	"
— Ganet, de Girard. le rouleau.	1	10	1	50
— — de Julier. —	1	10	1	50
— contre la gale des bestiaux, de Gillet de Nangis. le pot.	1	50	2	50
— — — — — le 1/2.	1	"	1	50
— de James (voy. Pommade).				

*Faute de désignation, nous enverrons les articles marqués d'un *.*

	PRIX pour le pharmacien.		PRIX pour le public	
	fr.	c.	fr.	c.
onguent vésicatoire anglais pour chevaux, d'Aubin, pot de 125 gram.	3	50	"	"
— — — — — 1 2 60 —	2	"	"	"
— — — — — de James chez Benault. pot 30 —	2	"	"	"
— — — — — — — — — — — 60 —	3	50	"	"
— — — — — — — — — — — 125 —	6	"	"	"
— — — — — — — — — — — 250 —	11	25	"	"
— — — — — — — — — — — 500 —	20	"	"	"
Opium balsamique de Guérin, chez Delangrenier. le pot.	3	75	5	"
— dentifrice au quinquina, pyrèthre et gaiac, de Laroze. —	1	15	1	50
— — — — — de Déthan, au sel de Berthollet (chl. depot.) le flacon.	1	90	2	50
— fébrifuge et tonique de Macé, de Rennes. le pot.	2	20	3	"
— — — — — — — — — — — le 1/2.	1	10	1	50
— fébrifuge de Rebuffat, de Nîmes. le pot.	6	"	8	"
Opium titré d'Aubergier, garanti à 10 % de morphine, pains de 125 grammes (prix variable suivant les cours). . . . le kilo.	70	"	"	"
Ostéine-Mouriès, sous forme de semoule, chez Frère. . . le flacon.	1	50	2	"
Œvoïdes au copahu pur, chez Carrié. la boîte.	3	"	5	"
Oxyos de Sedum, contre les cors, de F. Simon. . . . le flacon.	2	50	5	"
— — — — — — — — — — — le 1 2.	1	"	1	50
P				
Pains-biscuits dépuratifs à l'iodure de potassium de Gagnière, la boîte de 60.	4	20	6	"
— — — — — — — — — — — la 1 2 — 30.	2	10	3	"
— d'épices purgatifs à la résine de scammonée, de Foucher, la boîte d'une purgation.	"	40	"	75
— d'épices purgatifs à la résine de scammonée, de Lamant : la boîte de 2 purgations	"	80	1	25
* — — — — — 1 purgation.	"	50	"	75
— d'épices vermifuges de Foucher, pour adulte, la boîte de 4 pains.	"	50	"	80
— — — — — — — — — — — de 3 —	"	50	"	75
— — — — — — — — — — — pour enfants — de 4 —	"	30	"	50
— — — — — — — — — — — de Lamant, à base de santonine :				
Pour adultes. la boîte de 12 pains.	1	80	2	40
* — — — — — — — — — — — 3 —	"	50	"	75
Pour enfants. la boîte de 12 demi-pains.	"	90	1	20
* — — — — — — — — — — — 4 —	"	35	"	50
— ferrugineux de Gagnière. la boîte de 60 pains.	5	60	8	"
— — — — — — — — — — — la 1 2 — 30 —	2	80	4	"
— de gluten de froment, de Durand	"	"	"	"
Palamoud, chez Delangrenier. Au maigre. la boîte.	1	90	2	50
— — — — — Au gras. —	1	50	2	"
Paludine de E. Fournier. le flacon.	1	10	1	50
Papier adoucissant pour cautères, de Leperdriel. . . . la boîte.	"	50	"	"

Faute de désignation, nous enverrons les articles marqués d'un *.

	PRIX pour le pharmacien.		PRIX pour le public	
	fr.	c.	fr.	c.
Papier tue-mouches, non toxique, sans nom, étiquette blanche, les 100 feuilles.	2	50	5	*
— de Vée, n ^{os} 1, 2, 3, avec nom. la boîte.	»	60	1	»
— — — sans nom. —	»	45	»	»
— végété-épispastique de Guillard —	»	50	1	»
— Wlinsi. —	1	»	1	50
Paraguay-Roux, spécifique contre les maux de dents. . . le flacon.	2	25	3	»
Parfums pour liqueurs d'Ulysse Roy —	2	50	3	»
Parfum de café, d'Ulysse Roy. . . . le flacon pour 200 l 2 tasses.	4	»	5	»
Pastilles d'abiétine, de Thomay la boîte.	1	20	1	50
— — — — — la 1/2.	»	60	»	75
— albumino-iodiques de Gaffard. la boîte.	2	»	3	»
— américaines du D ^r Paterson, par Fayard. —	1	50	2	»
— anglaises de toutes espèces, chez Collas. —	»	»	»	»
— de badiane, de Saint-Genéz. la boîte.	2	25	3	»
— — — — — la 1/2.	1	10	1	50
— de bismuth de Johnson. la boîte.	1	50	2	»
— bonne bouche pour parfumer l'haleine, de Royer. —	»	75	1	»
— de Calabre, de Potard, chez Guillemaud —	2	25	3	»
— — — — — la 1/2.	1	15	1	50
— de charbon, du D ^r Belloc, chez Frère. la boîte.	1	10	1	50
— de chocolat ferro-manganeux, de Burin-Dubuisson. —	1	75	2	50
— — ferrugineux, de Colmet-Daâge. —	2	10	3	»
— — fortifiant et fébrifuge au quina de Gagnière —	1	05	1	50
— — iodé de Chaix, de Lyon. —	1	75	2	50
— contre la mauvaise haleine, de Stanislas Martin. . . —	2	25	3	»
— — — — — la 1/2.	1	15	1	50
— de Contrexeville, chez Lepage, ph ^{ce} de l'établis ^t . la boîte.	2	»	3	»
— — — — — la 1/2.	1	»	1	50
— de J. Coutant, à l'iodure d'albumine la boîte.	1	40	2	»
— crénatées ferrug ^{ses} de Château-Gontier, chez Mabier. —	1	50	2	»
— — — — — la 1/2.	»	75	1	»
— dépuratives de Fontaine. la boîte.	1	15	1	50
— — du D ^r Ollivier, chez Coutant. . la boîte de 60.	1	40	2	»
— de Déthan, au sel de Berthollet (chlorate de potasse). la boîte.	1	90	2	50
— digestives à la pepsine, de Wasmann, par B. Peuvret —	1	35	1	80
— — de paullinia, de Fourmier. —	1	50	2	»
— — de Darras, chez Richard. —	1	60	2	»
— — — — — la 1/2.	»	95	1	25
— — de Royat, chez Lecoq et Bargoin. . . . le flacon.	»	75	1	»
— — rafraîchissantes de Toussain de St-Yrieix. la boîte.	»	75	1	»
— de digitale de Labelonye. —	1	50	2	»
— du D ^r Edmond, pour la voix —	1	40	2	»
— H. Flon, bonbon pectoral, chez Reynal et C ^{ie} . —	1	15	1	50
— de Gélis et Conté, chez Labelonye. . . . la boîte de 120.	2	80	4	»
— — — — — la 1/2 de 60.	1	40	2	»

*Faute de désignation, nous enverrons les articles marqués d'un *.*

	PRIX pour le pharmacien.		PRIX pour le public	
	fr.	c.	fr.	c.
Pastilles hydro-minérales de Vichy, de Larbaud.	1	"	2	
— — — — —	"	50	1	
* — d'iode de potassium à 5 centigr., de Signoret. . le flacon.	2	25	3	
— — — — — à 10 — — — — —	3	"	4	
— de lactate de fer et de manganèse, de Burin-Dubuisson, la boîte, 2 fr. 75 c. p ^r 4 fr.; — * la 1 2 boîte.	1	25	2	
— — — — — de Béral	2	"	3	
— laxatives de Rogé, chez Frère.	1	90	2	5
* — — — — — la 1/2.	"	95	1	5
— de Lepère (Victor), n ^o 1, contre la toux.	"	50	"	1
* — — — — — 2, contre le rhume.	1	"	1	5
— — — — — 3, contre le catarrhe	"	70	1	5
— Pilules complémentaires du même	"	75	1	5
* — de manne en larmes, de Guillard.	1	10	1	5
— — — — — la 1 2.	"	60	"	7
— de mannite composées, de Biron-Devèze.	1	50	2	
* — — — — — la 1 2.	"	75	1	
— de menthe de Wilcox et C ^e , chez Roberts	4	"	5	
± — — — — — la 1 2.	2	"	2	5
— ministres, de Pajot.	1	60	2	
* — — — — — la 1 2.	"	80	1	
— orientales, du D ^r Paul Clément, chez Laroze. . . la boîte.	1	50	2	
* — — — — — la 1 2.	"	75	1	
— de paullinia au chocolat, de la Pharmacie normale. la boîte.	2	40	3	5
— pectorales au baume de Tolu, de Trablit	1	"	1	5
— — — — — de limaçons, d'Hoffmann.	1	10	1	5
— — — — — du Mont-Dore, de Gautier-Duché et Chabory, la boîte, 1 fr. 20 c. pour 2 fr.; — * la 1 2 boîte.	"	60	1	
— — — — — du Mont-Dore, de Lecoq et Bargoïn . . la boîte.	1	10	1	5
— de réglisse d'Hoffmann.	"	75	1	
— de rhubarbe, de Pajot.	1	60	2	
— de santonine à demi-grain, de Collas.	"	50	1	
— — — — — et saccharure de mousse de Corse, de Roche et Vincenot. le flacon de 30.	"	85	1	2
— — — — — * le 1 2 flacon.	"	50	"	7
— — — — — pure, de Gaffard.	"	50	1	
— — — — — de Pellefier père et fils.	"	50	1	
— — — — — de Ph. Toussain de Saint-Yrieix.	"	60	1	
— de faumate de quinine, de Barreswil, chez Frère. —	1	35	2	
— de thridace d'Abbadie.	1	50	2	
— — — — — de Roberts, contre la toux.	1	20	1	5
— de Tolu anglaises, chez Collas	1	50	2	
— de Vichy, de Brosset frères, aux Pyramides. . . —	1	"	2	
* — — — — — la 1 2.	"	50	1	
— — — — — de l'établissement thermal.	1	"	2	
* — — — — — la 1 2.	"	50	1	

*Faute de désignation, nous enverrons les articles marqués d'un *.*

	PRIX pour le pharmacien.		PRIX pour le public.	
	fr.	c.	fr.	c.
Stilles de Vichy, de Garnier-Dégenétais.	la boîte.	90	2	"
— — — — —	la 1/2.	45	1	"
— — — — — de Larbaud.	la boîte.	1	2	"
— — — — —	la 1/2.	50	1	"
— — — — — de l'entrepôt des pharmaciens.	la boîte.	90	2	"
— — — — —	la 1/2.	45	1	"
Pâte d'Aubergier, au lactucarium	la boîte.	1 15	1 50	
— balsamique à la reine, de Saint-Genez.	—	1	1 25	
— — — — — de thridace, de Genevoix.	—	1 40	2	"
— béchique de Desessarts, chez Massignon.	—	95	1 25	
— de Berthé, à la codéine.	—	1 15	1 60	
— de bourgeons de sapin, de Blayn.	—	2 25	3	"
— calmante de thridace, de A. Petit.	—	70	1	"
— citrique pour blanchir et adoucir la peau, de Paris.	—	4 50	6	"
— — — — —	la 1/2.	2 60	3 50	
— de dattes au lichen, de Barbot.	la boîte.	90	1 25	
— — — — — de Savoye.	—	1 25	1 50	
— d'escargots, de Mure de Pont-Saint-Esprit.	—	70	1	"
— d'escargots au lait d'âneesse, de Belugou frères.	—	75	1	"
— de fucus crispus, de Duchesnes de Nantes.	—	95	1 25	
— — — — — de Carrié.	—	1 50	2	"
— — — — —	la 1/2.	90	1 25	
— de Georgé à la réglisse, chez Reynal frères et Cie.	la boîte.	1	1 50	
— — — — —	la 1/2.	50	75	
— de lichéline, contre les toux, bronchites, etc., de Bordo, de Perpignan.	la boîte.	75	1	"
— de lichen, de Houeix, chez Challonneau.	—	1 50	2	"
— de limaçons et de manne en larmes, de Reufflet.	—	1 65	2 25	
— — — — —	la 1/2.	95	1 25	
— — — — — de Quelquejeu, chez Roche.	la boîte.	3	4	"
— — — — —	la 1/2.	1 50	2	"
— — — — — et de manne de Darriès, chez Pourat.	la boîte.	1 70	2 25	
— — — — —	la 1/2.	90	1 20	
— de mou de veau au lichen d'Islande, de Paul Gage.	la boîte.	90	1 50	
— myocide allemande pr détruire les rats, de Lenourichel.	le pot.	20	"	"
— de naffé, chez Delangrenier, * la boîte, 95 c. pr 1 fr. 25; la 1/2.	—	60	75	
— obturatrice pour la carie des dents, de Fattet.	le pot.	4 50	6	"
— officinale pour la préparation pharmaceutique des lochs et émulsions, de Véc.	le 1/2 kil.	3 20	"	"
— pectorale de Baudry.	la double boîte.	2 25	3	"
— — — — —	la boîte.	1 15	1 50	
— — — — — balsamique de Leblond de Rouen.	—	1 20	1 50	
— — — — — iodurée de Ad. Capon.	—	1 10	1 50	
— — — — — d'héliosme de Th ^{le} Laborde.	—	1	1 50	
— — — — — de Tourainne.	—	95	1 25	
— — — — —	la 1/2.	60	75	

*Faute de désignation, nous enverrons les articles marqués d'un *.*

		PRIX pour le pharmacien.		PRIX pour le public.	
		fr.	c.	fr.	c.
	Pâte pectorale de Biron-Devèze, dite tisane sèche sédative. la boîte.	1	50	2	75
	— — — — — la 1/2.	1	75	1	125
	— — — de Carragaheen, de Leret. la boîte.	1	10	1	50
	— — — — — de Dunand. —	1	80	2	40
	— — — corinthienne, de Fevret. —	1	90	1	20
	— — — — — la 1/2.	1	10	1	50
	— — — de Dubuisson, chez Patris. la boîte.	1	60	2	75
	— — — d'escargots, de O. Figuier de Montpellier. —	1	80	1	75
	— — — — — la 1/2.	1	10	1	50
	— — — de Faucher-Allain. la boîte.	1	95	1	25
	— — — de Favrot, à la violette. —	1	10	1	50
	— — — de P. Lamouroux. —	1	80	1	25
	— — — de Mayet. —	37	50	1	75
	— — — de Micque, chez Chanmer. les 50 boîtes.	1	90	1	25
	— — — — — la boîte.	1	10	1	50
	— — — du Mont-Dore, de Gautier-Duché et Chahory, —	1	10	1	50
	— — — — — de Lecoq et Bargoin. —	1	50	2	75
	— — — de mou de veau, de Dégenétais. . . la grande boîte.	1	10	1	50
	— — — — — la moyenne boîte.	1	90	1	25
	— — — — — composée, de Bron-Duclaud, la boîte.	1	50	2	75
	— — — de mou de veau et à la réglisse, de St ^e Martin. —	1	90	1	20
	— — — — — la 1/2.	1	80	1	25
	— — — de mousse perlée, de Roux et Paret. . . la boîte.	1	85	1	25
	— — — mucilagineuse aux escargots, de Sauvan. —	1	90	1	25
	— — — de Petit, chez Cressent-Petit. —	1	50	1	70
	— — — — — la 1/2.	1	50	2	75
	— — — de Plancher, au tolu. la boîte.	1	75	1	75
	— — — — — la 1/2.	1	10	1	50
	— — — de Regnaud aimé, chez Frère. la boîte.	1	60	1	75
	— — — — — la 1/2.	1	80	1	75
	— — — de réglisse et thridace, de Plateau (ph ^o Colbert) la boîte.	1	50	2	75
	— — — — — à la guimauve, de Bourrières. . . —	1	95	1	25
	— — — — — la 1/2.	1	60	1	75
	— — — du Sénégal, de Giraud père et fils, d'Aix. la boîte.	1	50	2	75
	— — — de Vanquelin, chez Deslauriers-Comar. . —	1	75	1	75
	— — — — — la 1/2.	2	25	3	75
	— — — du baron Yvan, chez Stanislas Martin. . . la boîte.	1	15	1	25
	— — — — — la 1/2.	1	95	1	25
	— — — sédative au verbascum, de Guy. la boîte.	1	15	1	50
	— — — de réglisse iodhydrique de Galy. —	1	40	1	50
	— — — phosphorée de Bigot, à Sourdeval. le pot.	1	20	1	50
	— — — — — le 1/2.	1	75	1	75
	— — — de Delapommerais et Rousseau d'Orléans. le flacon.	1	20	1	50
	— — — — — le 1/2.	1	20	1	50
	— — — de Gaffard. le pot.	1	20	1	50
	— — — de Herbert, le pot, 40 c. pour 1 fr.; — le 1/2.	1	20	1	50

Faute de désignation, nous enverrons les articles marqués d'un *.

	PRIX pour le pharmacien.		PRIX pour le public.	
	fr.	c.	fr.	c.
Pâte phosphorée de Menière d'Angers, pour la destruction des rats, le pot, 40 c. pour 1 fr.	20		50	
— — — — — de Roth.	40		1	
— — — — —	20		50	
— de thridace, de Em. Genevoix.	1 40		2	
— — — — —	70		1	
— — — — —	5			
— tylacéenne pour les cors, de Breton, chez Mallard.	3		4	
— — — — —	1 50		2	
Paullinia-Fournier.	3 75		5	
— — — — —	2 25		3	
— sans nom, L. E. F. B.	2 50		5	
— — — — —	1 50		3	
Pectoral de Nice, sirop de carouge, de L. Fouque.				
— — — — — pâte de carouge, du même.				
Pepsine du Dr Corvisart, ou poudre nutritive, préparée par Bou- dault, et divisée par gramme :				
— n° 1, acide, ou pepsine naturelle.	2 10		3	
— n° 2, additionnée de morphine.	2 10		3	
— n° 3, — de strychnine	2 10		3	
— n° 4, neutre relativement au n° 1.	2 10		3	*
— acide ou neutre, par flacon de 30, 125, 250, 500 gr., le kilo.	220		300	
Percaline adhésive, à la glycérine, d'Ancein.		80	1	
Perehlorure de fer de Pravaz, chez Burin-Dubuisson.	3 50			
— — — — —	8			
Perles de chloroforme du Dr Clertan.	1 75		2 50	
— d'essence de térébenthine du Dr Clertan.	1 40		2	
— d'éther — — — — —	1 75		2 50	
— d'éthérolé d'assa foetida — — — — —	2 10		3	
— de digitale, de valériane — — — — —	2 10		3	
— — — — — de castoreum — — — — —	2 45		3 50	
Pharmacies de poche Marinier (voy. page 253).				
— homœopathiques complètes (voy. page 253).				
— portatives (voy. la Table).				
Phonogène-Augier, ou le réparateur de la voix.				
Phosphate de fer et de manganèse, de Burin-Dubuisson. le kilo.	32			
Phosphate de fer soluble de Leras (pyrophosphate de fer et de soude), chez Grimault et Rigaud.	1 50		2	
Phospholéine en poudre de Garot, chez Frère.	4 50		6	
— — — — —	2 25		3	
— — — — — en tablettes — — — — —	2 25		3	
Pile électrique en flacons pour argenter le cuivre à froid et réparer l'argenteure des objets en plaqué, chez Besson.	15			
Pilules Algèze contre les hémorrhoides, chez Collas.	3 50		5	
— angéliques d'Anderson, chez Johnson.	1 25		2	
— ante cibum de Stanislas Martin.	2 25		3	

*Faute de désignation, nous enrerrons les articles marqués d'un *.*

	PRIX pour le pharmacien.		PRIX pour le public.	
	fr.	c.	fr.	c.
Pilules antibilieuses du Bengale, de Roberts et C ^{ie}	1	60	2	0
— anticholériques du D ^r Dutouquet, chez Sarlat.	1	20	1	50
— antidartreuses de Guérin, chez Delangrenier, la double boîte.	3	"	4	"
* — — — — — la boîte.	1	50	2	"
— antifébriles de Bron-Duclaud	3	"	5	"
— antigoutteuses de Lartiques, chez Schaeuffele. le flacon.	7	50	10	"
— — de Laville, chez Accault.	7	50	10	"
— — du D ^r Gonttebessis, par Batilliat.	6	"	10	"
— antilaitenses de Jaumes, chez Belugou de Montpellier —	2	"	3	"
— antimorbifiques du D ^r de Boey, disciple d'Hahnemann, chez J. de Boey, à Courtrai. le cent.	35	"	50	"
— antinévralgiques de Dublanc, chez Bourrières.	2	25	3	"
— — de Houeix. le flacon.	4	50	6	"
— antisypilitiques, hydrargyro-ferrées de Lebel . . . la boîte.	3	"	5	"
— balsamiques capsulées, à l'iodure de fer, de Guy	3	75	5	"
— de bismuth et quinine, de Voituret, c. les névralgies, —	2	"	3	"
— de Blancard, à l'iodure de fer. le flacon de 100 pilules.	2	60	4	"
* — — — — — le 1/2 — 50 —	1	50	2	25
— de Bland, de Beaucaire le flacon.	2	50	5	"
* — — — — — le 1/2.	1	50	3	"
— de Bouchardat, à l'iodure de fer et de quinine, chez Villette, le flacon de 60 pilules.	2	"	3	"
— de Bouin, contre les maladies du pore. la boîte.	1	50	2	50
— de Boutigny fils, à l'iodure de chlorure mercureux. le flacon.	3	50	5	"
— bromo-iodurées, de Boille	2	25	3	"
— — ferrées, du même.	2	25	3	"
— de Charles Albert (voy. Bols d'Arménie).				
— de carbonate ferro-manganeux, de Burin Dubuisson. le flacon.	1	50	2	50
— de Carrié, au tartrate de potasse d'ammon. et fer. la boîte.	2	"	2	50
— de Cauvin, gourmandes-purgatives.	2	50	4	"
* — — — — — la 1/2.	1	25	2	"
— de conicine, de Guilliermond, * n° 1 et n° 2. le flacon.	3	75	5	"
— contre la migraine, les névralgies, d'Étienne-Lescot. la boîte.	3	75	5	"
— de J. Coutant, à l'iodure d'albumine le flacon.	2	10	3	"
— Cronier et C ^{ie} , à l'iodure de fer et quinine	2	40	4	"
* — — — — — le 1/2.	1	20	2	"
— de d'Anduran, toni-purgat. à la rhubarbe et magnésic le flacon.	2	25	3	"
— déconstrictives non purgatives, de Borel la boîte.	2	"	3	"
— de Dehaut, purgatives.	3	50	5	"
* — — — — — la 1/2.	1	75	2	50
— de Denoyel, purgatives et dépuratives la boîte.	3	50	5	"
* — — — — — la 1/2.	1	75	2	50
— dépuratives du D ^r Ollivier le flacon.	2	10	3	"
— — de salsepareille iodurée, de Ferrier. . . la boîte.	3	"	4	"
— écossaises du D ^r Anderson, chez Gimiez	1	"	1	50
— — — — — chez Collas	1	25	2	"

*Faute de désignation, nous enverrons les articles marqués d'un *.*

	PRIX pour le pharmacien.		PRIX pour le public.	
	fr.	c.	fr.	c.
Pilules d'extrait d'olivier, de Faucher	3	50	5	"
— — — — — la 1/2.	2	25	3	"
— d'extrait d'opium d'Aubergier, de 1 centigr.	"	75	1	"
Les mêmes le flacon de mille pilules.	10	"	"	"
— d'extrait de paullinia, de Fournier	3	75	5	"
— — — — — la 1/2.	2	25	3	"
— — — — — de Daras, chez Richard	3	75	5	"
— — — — — la 1/2.	2	25	3	"
— ferrugineuses de paullinia-Fournier.	3	"	4	"
— — — — — de Daras, chez Richard. —	3	"	4	"
— — — — — la 1/2.	1	90	2	50
— — — — — alocétiques de Simon	2	"	3	"
— — — — — au citrate de fer, de Mayet.	2	"	3	"
— — — — — tempérantes de Biron-Devèze.	2	25	3	"
— — — — — la 1/2.	1	15	1	50
— au fer réduit, formule Bretonneau, chez Gardes. le flacon.	1	75	3	"
— — — — — la 1/2.	"	90	1	"
— du Dr Frary, antiasthmatiques, chez Gagnière	3	"	4	"
— — — — — le 1/2.	1	50	2	"
— des frères M.-Mahon, purgatives	1	80	2	"
— de germandrée et scordium, de Lebel.	2	"	3	"
— d'huile étherée de fougère mâle de Genève, chez Mayet. la dose.	6	"	9	"
— hydrargyro-ferrées du Dr Lepetit, chez Gille.	3	75	5	"
— indiennes du Dr Delacroix, chez Plateau (pharmacie Col- bert)	2	25	3	"
— d'iode naissant du Dr Bernard.	2	10	3	"
— iodo-ferriques de Saint-Genez. la boîte de 100 pilules.	2	25	3	"
— — — — — la 1/2 de 40 —	1	15	1	50
— iodoformiques, de E. Hardouin.	3	"	4	"
— iodoformo-ferriques, de E. Hardouin.	3	"	4	"
— de Jusée de Barruel	2	25	3	"
— laxatives et purgat. du Dr Barbier, par Jules Alliot. —	1	40	2	"
— du Dr Lavolley, chez Allaize. la boîte de 40 pilules.	1	50	2	"
— de Morison, chez Arthaud. la petite boîte.	1	"	2	"
— — — — — la moyenne boîte.	2	"	4	"
— — — — — la grande boîte.	3	"	6	"
— — — — — la boîte de famille.	7	"	14	"
<i>Poudre de limonade allant avec les Pilules</i> le flacon.	1	"	1	75
— napolitaines de Poisson, chez Ramonde.	2	25	3	"
— nutritives à la pepsine acidifiée, chez Hogg. le flacon de 100 pilules.	3	50	5	"
— d'or, du Dr Ormutz, chez Massignon	2	25	3	"
— de paullinia-Fournier.	3	75	5	"
— — — — — la 1/2.	2	25	3	"
— de pepsine au fer réduit par l'hydrog. de Hogg, le flacon de 100.	2	80	4	"
— — — — — 50.	1	75	2	50

*Faute de désignation, nous errerons les articles marqués d'un *.*

	PRIX pour le pharmacien.		PRIX pour le public.	
	fr.	c.	fr.	c.
Pilules de pepsine à l'iodure ferreux, de Hogg. . . le flacon de 100 pil.	2	80	4	
— — — — — 50 —	1	75	2	5
— de perchlorure de fer, du D ^r Deleau. le flacon.	2	40	3	
— de protéine ferrée, de Leprat. le flacon de 100 pil.	2	10	3	
— — — — — 60 —	1	40	2	
— de protoiodure de fer, de Villette, chez C. Genevoix, le flacon.	2	"	3	
— — — — — et de mangan., de B.-Dubuisson, —	2	"	3	
— purgatives antidiarrhéiques, de Ventéjoul. la boîte.	1	10	1	5
— — — — — antigoutteuses du D ^r Pauly, chez Carrié, —	2	"	3	
— — — — — — — — — — — la 1/2.	1	"	1	5
— — — — — de Gardes. la boîte.	"	50	1	
— — — — — de Coirre. —	3	"	5	
— — — — — — — — — — — la 1/2.	1	50	2	5
— — — — — Leroy, chez Signoret fils. le flacon.	3	75	5	
— de quinium, d'Alfred Labarraque la boîte.	1	50	2	
— de Rébillon, à l'iodure de fer et quinine le flacon.	2	80	4	
— — — — — — — — — — — le 1/2.	1	40	2	
— rhéo-ferrugineuses de Lebron. le flacon.	2	25	3	
— du D ^r Rochard, dépurat., épispasiq., chez Pouzadoux, la boîte.	2	25	3	
— de salsepareille indigène, de Serres-Duvignau, le flac. de 100.	2	25	3	
— de santé, de Laroze. la boîte.	2	25	3	
— — — — — — — — — — — la 1/2.	1	15	1	5
— de seillitine composée, de Mandet. le flacon.	2	40	3	
— sédatives Besuchet, chez Colmet-Daâge, n ^{os} 1, 2, 3, la boîte.	4	50	5	
— souveraines purgatives du D ^r Leprat, par Chevrier, —	2	25	3	
— stomachiques (ante cibum), de Plateau (ph ^{ie} Colbert) —	2	25	3	
— — — — — et digestives, de Prodhomme. —	1	80	3	
— — — — — ante cibum, ou grains de santé ou de vie, de Stanislas Martin. la boîte.	2	25	3	
— de tannate de quinine, de Barreswil, chez Frère, le flacon.	2	"	3	
— toni-purgatives, de Genevoix —	2	"	3	
— toniques et décongestionnaires, de Tonrainne —	1	15	1	5
— de Vallet, chez Frère —	2	"	3	
— — — — — — — — — — — le 1/2.	1	"	1	5
— végétales de L. Geneau, contre la goutte, les rhumatismes, etc., la double boîte.	6	50	10	
— — — — — — — — — — — la boîte.	3	25	5	
— — — — — de Rivière, toniques, purgatives, digestives, la boîte.	1	40	2	
— vespérales de Hébert, chez Rexès. —	2	25	3	
— — — — — — — — — — — la 1/2.	1	15	1	5
Plombateur (le) des dents, de Warton (voy. Matière dentaire).				
Pois (nouveaux) élastiques Leperdriel l'étui de 100.	"	50	1	
Poli-cuivre de Deleschamps. le flacon.	"	60	"	
— — — — — — — — — — — la bout ^{lle} .	1	60	"	
— — — — — — — — — — — la 1/2.	1	"	"	
— — — — — — — — — — — le litre.	2	10	"	

*Faute de désignation, nous encerrons les articles marqués d'un *.*

	PRIX pour le pharmacien.		PRIX pour le public.	
	fr.	c.	fr.	c.
Pommade antidartreuse de Dumont	2	50	3	50
— — de Boggio, nos 3, 4	1	75	2	50
— — de Guérin, chez Delangrenier, le double pot.	4	50	6	"
— — — — — le pot ordinaire.	2	25	3	"
— — de Guy	3	75	5	"
— — — — — le 1 2.	2	25	3	"
— — de E. Figuier, de Belleville	2	"	3	"
— — de l'H ^l St-Louis, chez Ventéjoul. —	1	25	2	"
— — de Montpert.	2	"	3	"
antiherpétique de Bidot	1	40	2	"
— — de Fontaine.	1	50	2	"
— — de Gimiez.	2	25	3	"
— — de Giraud père et fils, d'Aix.	"	75	1	"
— — de Suply-Taillandier	3	75	5	"
antiophthalmique de Desault, chez S ^l Martin, —	2	25	3	"
— — de la veuve Farnier	2	50	3	"
— — de l'Hô ^t -Dieu de Lyon, chez Collas, —	"	75	1	"
— — de Petit, à Saint-Amand.	1	25	2	"
antirhumatisme de Lesault, chez Garot-Dublanc. —	3	75	5	"
— — de E. Figuier, de Belleville, —	5	"	10	"
— — — — — le 1 2.	3	"	6	"
antiscrofuleuse fondante, de Biron-Devèze. . .	1	50	2	"
— — — — — le 1 2.	"	75	1	"
de Baréges, de Quesneville, n ^o 1.	1	15	1	50
— — — — — n ^o 2.	1	25	1	75
blanche à la crème, contre les maladies de la peau, de Biron-Devèze, le pot, 1 fr. 90 p ^r 2 fr. 50 c.; *le 1 2 pot.	"	95	1	25
de Boutigny (d'Evreux) fils, à l'iode de chlorure mer- cureux modifié.	3	50	5	"
— — Carrié pour arrêter la chute des cheveux	1	40	2	"
— — contre la brûlure et les engelures, de Reufflet. —	1	10	1	50
— — — — — le 1 2.	"	55	"	75
— — contre les engelures, de Cressent-Petit	2	"	3	"
— — de Fevret.	1	50	2	"
— — — — — le 1 2.	"	90	1	20
— — de Lebrou	1	50	2	"
— — contre les maladies de la peau, de Fontaine.	1	50	2	"
— — — — — de Barral	2	25	3	"
— — — — — le 1 2.	1	15	1	50
— — contre le pityriasis du cuir chevelu, du D ^r Allain. —	2	10	3	"
— — curative de Hue, chez Silvant	2	"	3	"
— — dépurative contre les dartres et la gale, de Royer. le pot.	2	"	3	"
— — de Dessault, chez E. Figuier, de Belleville	2	10	3	"
— — — — — le 1 2.	1	05	1	50
— — de Dupuytren, de chez Mallard	1	90	2	50
— — — — — le 1 2.	1	15	1	50

*Faute de désignation, nous enverrons les articles marqués d'un *.*

	PRIX pour le pharmacien.		PRIX pour le public.	
	fr.	c.	fr.	c.
Pommade de Dupuytren, de chez Lefébure	3	25	4	50
* — — — — — le 1/2.	2	25	3	50
— épispastique d'Albespeyres	1	75	1	50
— — — — — de Lausanne, chez Collas	1	20	1	50
— — — — — de Bisor, chez Royer	1	90	1	20
— — — — — de Clérambourg, chez Massignon. —	1	75	1	50
* — — — — — le 1/2.	1	45	1	60
— — — — — au garou, de B. Casteran	1	75	1	50
— éthiopienne, de Du vignau	3	25	4	50
— avec l'extrait éthérique de garou, de Mayet.	1	25	1	50
— exutoire de Baget, chez Morize.	1	25	1	50
— — — — — d'Hoffmann	1	10	1	50
— ferrugineuse de Joséphat, chez Gagnière.	1	80	3	50
— au goudron, de Collas	1	25	1	50
— d'hydrocotyle asiatica, de J. Lépine, chez Fournier et Labelonye.	2	10	3	50
— hygiénique épispastique de Rochard, chez Pouzadoux, —	2	25	3	50
— à base d'iodure de cadmium, de Quesneville.	2	25	3	50
— iodoformique de E. Hardouin	2	25	3	50
— de Lebrou, contre les engelures, gerçures, etc. —	1	50	2	50
— des frères M.-Mahon :				
Etiquette A, pour conserver les cheveux.	1	90	1	50
— B, pour acnés, visages couperosés.	1	35	1	50
— C, p ^r pityriasis, dartres, démangeaisons, —	1	80	2	50
— D, pour la teigne, les maladies des cheveux, etc.	1	90	1	50
— Martin-Chapuis, contre les dartres, la gale des animaux	1	10	1	50
— nutritive contre l'alopécie, de Chevrier.	1	50	2	50
— ou onguent de James pour chevaux, chez John Dalpiaz :				
le pot de 30 grammes.	1	90	1	25
— de 60 —	1	50	2	50
— de 120 —	3	25	4	50
— de 250 —	6	25	8	50
— de 500 —	11	50	15	50
— ophthalmo-détersive de Boequet.	1	75	2	25
— de perchlorure de fer, du D ^r Deleau	2	40	3	50
— Perkins et Dupuytren, pour les cheveux, de chez Trablit.	1	35	2	50
— phosphorée contre la paralysie et les rhumatismes, d'Etienne-Lescot.	3	75	5	50
— pour les yeux, de Habert	1	25	1	50
— de Régent pour les yeux, chez Trablit	2	25	3	50
— résolutive de Royer contre les hémorrhoides. le flacon.	1	75	2	50
— — — — — iodurée pour le goitre, de Bertrand aîné. le pot.	1	75	1	25
— du D ^r Rochard, dépurative, épispastique, n ^{os} 1 et 2, chez Pouzadoux	4	50	6	50

*Faute de désignation, nous enverrons les articles marqués d'un *.*

	PRIX pour le pharmacien.		PRIX pour le public.	
	fr.	c.	fr.	c.
ommade de sainbois, de Dubouais de Bordeaux.	1	10	1	50
— — — — — le 1 2.	"	55	"	75
<i>Les mêmes pots couverts en parchemin pour l'exportation, 5 et 10 cent. en plus.</i>				
— de H. Soula, antipsorique, c ^{te} la gale des chevaux, le pot.	3	"	5	-
— suppurative de Denaud, pour cantères.	"	70	1	-
— végétale contre les darlres, de Reuffet.	3	75	5	-
— — — — — le 1 2.	2	25	3	-
orte-filtre Fayard, chez Leprat. à 4 entonnoirs.	9	50	"	"
— — — — — à 2 —	7	"	"	"
otion cordiale de Mieque, chez Chaumer. les 50 flacons.	125	"	"	"
— — — — — le flacon.	3	"	5	"
— purgative officinale de Deslauriers-Comar. la bou ^{lle} .	7	50	10	-
— — — — — la 1 2.	3	75	5	"
— — — — — la dose pour purger un adulte.	1	30	1	70
oudre d'Ailhaud de chez Peyre le paquet de 10 prises.	10	50	12	50
— — — — — le 1 2 paquet de 5 prises.	5	50	6	50
oudre américaine du Dr Paterson, par Fayard	3	"	4	"
— antiépileptique du C ^{te} Duplessis, chez Lepoix. le flacon.	5	"	6	"
— antimoniale de James P. L., chez John Dalpiaz, les 30 gr.	4	"	"	"
— antiozenneuse de Ducoux la boîte.	6	"	10	"
— — — — — la 1 2.	3	"	5	"
— antipsorique de Vauremoire la boîte.	2	25	3	"
— — — — — la 1 2.	1	50	2	"
— antivénusienne, de Silvant. le flacon.	1	35	2	"
— bécique incisive de Miramont, contre la gourme des chevaux la boîte.	3	50	5	"
— de charbon du Dr Belloc, chez Frère le flacon.	1	50	2	"
— contre la maladie des chiens, chez Gardes. le prise.	"	40	-	60
— contre les convulsions des enfants, de Deschamps. la boîte.	1	25	2	"
— dentifrice O'Méara, chez Delangrenier.	"	80	1	"
— — au charbon de tilleul, de Royer.	1	"	1	50
— — de Charlard-Guillemette	"	90	1	10
— — de Deihan, au selde Berthollet (chl ^{te} de pot ^{te}) —	1	50	2	"
— — du Dr Pierre, au corail.	2	50	3	"
— — — au quinquina.	2	50	3	"
— — de Biron-Devèze.	1	50	2	"
— — — — — la 1 2.	"	75	1	"
— — de Jackson, chez Trablit. la boîte.	1	35	2	"
— — de Laroze, au quinq ^{ua} , pyrèthre et gaiac, —	"	95	1	25
— — de Naquet, chez Rouxel (<i>Boîtes rouges</i>). —	2	60	3	50
— — — — — la 1 2.	1	50	2	"
— — au paraguay, chez Roux. la boîte.	2	25	3	"
— — de Pennès	"	80	1	25
— — de Philippe, aux absorbants . . . la boîte en métal.	2	40	3	"
— — — — — ordinaire.	1	60	2	"

*Faute de désignation, nous enverrons les articles marqués d'un *.*

	PRIX pour le pharmacien.		PRIX pour le public	
	fr.	c.	fr.	c.
— poudre péruvienne de Poisson, p ^r les dents, chez Ramonde.	2	»	3	»
— — — — — la 1/2.	1	»	1	50
— purgative d'Irroë, de Monier, chez Allaize, le paq. de 12 prises.	12	»	15	»
— purgative de Rogé, au citrate de magnésie le flacon.	1	50	2	»
— de pyrèthre du Caucase, acclimaté par Villemot, en flacons :				
n° 1, 6 fr. 50 pour 8 fr. n° 2.	3	25	4	»
n° 3, 1 fr. 60 pour 2 fr. n° 4.	1	20	1	50
n° 5, » fr. 80 c. pour 1 fr. n° 6.	»	45	»	60
La même, en boîtes, n° 1, 75 c. pour 1 fr. n° 2.	»	60	»	75
n° 3, 35 c. pour 50 c. n° 4.	»	20	»	30
(Cette poudre appliquée à l'aide de soufflets paraît réussir pour la destruction de tous les insectes.)				
— réparatrice de Tricard. le paquet.	*	95	1	25
— scillée, de Gillet de Nangis, pour détruire rats, souris, mulots, loirs et taupes. le paquet.	1	»	2	»
le 1/2 paquet, 50 c. pour 1 fr.; le 1/4.	»	25	»	50
— de scordium composé, de Label la boîte.	2	»	3	»
— de Sedlitz, étiquette anglaise, chez Collas. —	1	25	2	50
— — de Savory et Moore, chez John Dalpiaz. —	3	75	5	»
— — véritable de Pariss. —	2	25	3	»
— — — de Roberts —	2	40	3	»
— de seigle ergoté inaltérable, de Genevois le kilo.	12	»	»	»
— de Seltz, étiquette anglaise, chez Collas la boîte.	1	»	2	»
— de Sency, chez Bazière frères le flacon.	3	75	5	»
<i>pour topique</i> , des mêmes. le rouleau	1	50	2	»
— de soda, étiquette anglaise, chez Collas. . . . la boîte.	1	»	2	»
— tartare insecticide de Ferrand, paquets insufflateurs (par cartons de 100, 50 et 25) le paquet.	»	15	»	20
— tartare insecticide de Ferrand, grand modèle, dit revolver insecticide. le paquet.	»	30	»	40
— — — — — le flacon.	»	70	1	»
— tempérante de Ch. Albert la boîte.	2	25	3	»
— tonique cordiale de Miramont —	2	25	3	»
— de Vatin, chez Roche. le paquet.	»	70	1	»
— végété-minérale de Miramont le flacon.	1	50	2	»
Pralines Dariès au cube pur, chez Trablit —	2	»	4	»
— de chocolat à la santoline de Colmet-Daage. . . . —	1	90	2	50
Présure liquide de Delapommerais et Rousseau d'Orléans. —	»	20	»	»
— — — — — le litre.	1	25	»	»
— — — — — le 1/2.	»	75	»	»
— liquide de Jules Alliot, d'Orléans le litre.	1	25	»	»
— — — — — le 1/2.	»	75	»	»
— — — — — le 1/4.	»	40	»	»
— — — — — le 1/8.	»	20	»	»
— liquide de Ramillon, à Bar-sur-Aube le litre.	1	25	1	50

*Faute de désignation, nous enverrons les articles marqués d'un *.*

	PRIX pour le pharmacien.		PRI pos le pul
	fr.	c.	fr.
Prises de paullinia-Cléret.	3	"	5
* — — — — —	2	"	3
Purgatif Leroy, n ^o 1, * 2, 3, 4, chez Signoret fils.	4	50	6
Pyrophosphate de fer et de sonde (phosphate de fer soluble de Leras), chez Grimault et Rigaud.	1	50	2
Q			
Quinquina Laroche, liqueur tonique, digestive	3	50	5
Quintessence de Mettenberg (Eau antispasmodique concentrée)	5	"	6
R			
Racahout des Arabes, de Delangrenier	6	"	8
* — — — — —	3	"	4
Régénérateur universel de Tranche-Lahaussé	2	25	3
Régliasse de Sanguinède de Montpellier, chez Leperdriel. la boîte.	"	50	"
— de Jalard de Narbonne.	"	75	1
* — — — — —	"	45	"
Remède contre la migraine, de chez Gardes.	1	"	1
— contre le piéfin, —	1	"	2
— contre le ver solitaire, de Chardin	9	"	12
— — — — —	6	"	8
Réparateur Tricard, pour les chevaux couronnés	1	90	2
* — — — — —	1	15	1
Rétinolé contre les engelures, de Dumont	"	75	1
Rob de Boyveau-Laffeteur, rue Richer	8	"	15
— — — — —	4	"	7
— dépuratif antisyphilitique de Cuginaud.	4	75	6
— — de brou de noix iodé de Chaix.	2	10	3
— — à l'iodure de potassium, de Cleret.	7	50	15
* — — — — —	3	75	7
— — du D ^r Héreau, à l'iodure de potassium, chez Fournier, la bout ^{lle} .	3	75	7
— de gaiac, de Guérin, chez Delangrenier	3	75	5
— de Laffeteur, de la rue des Petits-Augustins	12	"	18
Ruban de Bruges, chez Collas.	1	50	2
Rusma des Perses pour épiler, de Paul Gage	3	75	5
S			
Saccharure d'aconit de Béral, chez Accault	1	"	1
— de citrate de fer de Béral.	2	"	3
Sachets parfumés pour bains, de Chable.	"	75	1
Saponine de Duvignau.	1	15	1

Faute de désignation, nous enverrons les articles marqués d'un " .

	PRIX pour le pharmacien.		PRIX pour le public.	
	fr.	c.	fr.	c.
rop de curaçao iodé de Chaix.	2	10	3	"
de dentition du D ^r Delabarre	2	50	3	50
dépuratif épispasique de Rochard, chez Pouzadoux.	4	50	6	"
— et légèrement purgatif des frères M.-Mahon. la bout ^{lle} .	2	70	3	"
— à l'iodure de potassium, de Chable	3	75	5	"
— — — de Lamaut.	4	"	6	"
— — — — — le 1 2.	2	35	3	50
— — de fer, de Guy.	7	50	10	"
— — — — — la 1 2.	4	50	6	"
— du D ^r Mascagny.	4	50	6	"
— du D ^r Ollivier.	2	10	3	"
— de Royer, rob de salsepareille.	3	"	4	"
— végétal, de Chable.	3	75	5	"
— végétal, de Mayet.	5	"	8	"
— — — — — la 1 2.	2	50	4	"
de Desessarts contre la toux, chez Massignon.	2	10	2	75
— — — — — le 1 2.	"	75	1	"
de deutoiodure ioduré de Gibert, chez Duhamel. la bout ^{lle} .	7	"	10	"
— — — — — la 1 2.	3	50	5	"
de digitale de Labelouye	3	75	5	"
— — — — — la 1 2.	2	25	3	"
d'écorces d'oranges amères iodé de Sauvan, contre les mala- dies scrofuleuses.	2	"	3	"
de Penfance, du D ^r D. Louis, contre les convulsions, de Vivien	1	50	2	25
d'escargots, de Sauvan.	1	30	2	"
d'escargots de Mure, de Pont-Saint-Espirit	1	95	1	50
ferreux de Dusourd	3	75	5	"
— — — — — la 1 2.	2	25	3	"
— — — — — balsau. antiblenorrhag. de Brou-Duclaud. le flacon.	3	"	5	"
de feuilles de noyer iodé, de Chaix.	2	10	3	"
de Flon, lénitif, pectoral, chez Reynal et C ^{ie}	1	75	2	50
fondant G. R. L., pour glandes, rachitisme, leucorrhée, des frères M.-Mahon	3	15	3	50
du D ^r Forget, chez Chable	2	25	3	"
de fraxinine de Mandet.	2	"	2	50
de feuilles de frêne, d'Emile Mouchon, n ^o 1.	4	"	6	"
— — — — — n ^o 2.	7	"	10	"
— — — — — n ^o 3.	9	"	12	"
de fruits béchiques, de Lebeault.	1	50	2	25
de gentiane, avec addition d'iodure de fer, de Quesneville, la bouteille, 3 fr. 75 pour 5 fr.	2	"	2	75
de goudrou incolore, de Saint-Genez.	2	25	3	"
héliolé, de Baron-Barthélemy	2	25	3	"
— — — — — le 1 2.	1	35	1	80
d'hieracium regale, affect. de la vessie, de Grimault, le flacon.	3	"	4	"

Haute de désignation, nous enverrons les articles marqués d'un " .

	PRIX pour le pharmacien.		PRIX pour le public	
	fr.	c.	fr.	c.
rop d'oranges rouges, de Poisson	la bout ^{lle} .	3	"	4
— — — — —	la 1 2.	1 50	2	"
de paludine, de Fournier	le flacon.	2 25	3	"
de paullinia, de Daras, chez Bichard	—	3	"	4
— — — — —	le 1 2.	1 90	2	50
— de Fournier	le flacon.	3	"	4
pectorat d'ache de mer, de Moride	—	"	"	"
— à l'ananas, de Brunaud	—	2	"	3
— aromatique, de Gardet	la bout ^{lle} .	3 50	4	50
— — — — —	la 1 2.	1 75	2	25
— et antispas. au fucus crispus, de Brou-Duclaud. le flac.	—	1 50	2	"
— et adoucissant, de St-Georges, de H ^{or} Ligot, —	—	1 60	2	50
— balsamique ioduré, de Ad. Capon.	la bout ^{lle} .	1 70	2	25
— au baume de Tolu, de Trablit.	—	1 35	2	"
— — de la Mecque, de Poure.	le flacon.	1 50	2	"
— calmant, de Mirque	—	1 50	2	"
— de Carragaheen, de Leret.	—	2	"	2 50
— de Dégénétais, chez Garnier.	—	3	"	4
— — — — —	le 1 2.	1 70	2	25
— de Dunand.	le flacon.	2 25	3	"
— — — — —	le 1 2.	1 10	1	50
— aux escargots, de O. Figuier de Montpellier. le flacon.	—	1 60	2	"
— au faham, composé, de Pincet.	—	2	"	2 50
— de Frogé	—	1 25	2	50
— de gruau, de Colmet-Daâge	la bout ^{lle} .	2 70	3	50
— — — — —	la 1 2.	1 50	2	"
— — de Guillemand	le flacon.	2 70	3	50
— — — — —	le 1 2.	1 50	2	"
— incisif de Boullay, contre la coqueluche . . le flacon.	—	1 50	2	"
— la 1 2 bout ^{lle} , 2 fr. 60 pour 3 fr. 50. . . la bout ^{lle} .	—	5 25	7	"
— incisif, de F. Simon.	le flacon.	1 50	2	50
— de P. Lamouroux.	la bout ^{lle} .	2 80	4	50
— — — — —	la 1 2.	1 40	2	25
— lénitif et antiphlog., de Baron-Barthélemy. le flacon.	—	2 25	3	"
— — — — —	le 1 2.	1 35	1	80
— de Mayet, le flacon, 1 fr. 50 p ^r 2 fr. 50; ⁶⁰ —	—	"	75	1 25
— de la Mecque, du D ^r Delarue, chez S ^{las} Martin, la bout ^{lle} .	—	6	"	8
— — — — —	la 1 2.	3	"	4
— de mou de veau, de Macors.	le flacon.	2 25	3	"
— — — — —	le 1 2.	1 35	1	80
— de Plancher, au baume de Tolu	le flacon.	2 25	3	"
— — — — —	le 1 2.	1 20	1	60
— de tambayangs, de Besson.	le flacon.	1 70	2	25
— de thridace, de Plateau (ph ^{ic} Colbert). . la bout ^{lle} .	—	3 75	5	"
— — — — —	la 1 2.	1 90	2	50
— de vélar, de Royer.	—	1 50	2	25

*Fonte de désignation, nous enverrons les articles marqués d'un *.*

	PRIX pour le pharmacien.		PR pour le patient.
	fr.	c.	
Sirope pectoral du baron Yvan, chez Stanislas Martin.	la bout ^{lle} .	6	8
— — — — —	la 1 2.	3	4
* — — — — —	le 1 4.	1 50	2
— de perchlore de fer, du D ^r Deleau	le flacon.	4	5
* — — — — —	le 1 2.	2 40	3
— péruvien, de Félix Martin.		"	"
— de phellandrie, de Bourgeaud.	le flacon.	1 50	2
— de phellandrium, de Leret	la 1 2 bout ^{lle} .	2 40	3
— de phosphate de fer de Leras (pyrophosphate de fer et de soude), chez Grimault et Rigaud.	le flacon.	1 75	2
— phlogotémique au laurier cerise, de Voituret, c. la toux —		1 50	2
— de pointes d'asperges, de Johnson	la 1 2 bout ^{lle} .	3 50	4
* — — — — —	le 1/4 —	1 75	2
* — de protoiodure de fer, de Blancard	le flacon.	1 65	2
— — — — —	le litre.	6	"
— — — — — de Gille	le flacon.	3 75	5
— — — — — de Gardes	—	3 50	5
— — — — — et de manganèse, de Burin-Dubuisson.	le flacon.	2	3
— — — — — de la Pharmacie normale.	—	1 50	2
— — — — — et de quinine, de Bébillon	—	3	4
— purifiant du baron Larrey, chez Léchelle.	—	6	8
— de pyrophosphate de fer, de E. Robiquet, chez Frère.	—	2 25	3
— de raifort iodé, préparé à froid, de Grimault	—	3	4
— — — — — de la Pharmacie normale.	—	1 85	2
— de Rivière, pectoral, balsamique	—	1 60	2
— de santé, de Saint-Genez	la bout ^{lle} .	3 75	5
* — — — — —	la 1 2.	2 25	3
— de scillitine, de Mandet.	le flacon.	2 25	3
— sédatif de Besuchet, chez Colmet-Daâge.	la bout ^{lle} .	3 75	4
— — — — — de Biron-Devèze.	le flacon.	3	4
* — — — — —	le 1 2.	1 50	2
— — — — — pectoral, de Bourgogne, contre la coqueluche et l'asthme	le flacon.	1 50	2
— — — — — pectoral au verbascum, de Guy	—	3	4
* — — — — —	le 1 2.	1 75	2
— de sève de pin, de Lagasse de Bordeaux	le flacon.	2 25	3
— stimulant, contre les bronchites, formule du D ^r Rodenberg, chez Badin, le flacon.		1 40	2
* — — — — —	le 1 2.	" 90	1
— de thridace, d'Abbadie	la bout ^{lle} .	3 75	5
* — — — — —	la 1 2.	1 90	2
— tonique du Pérou, de Le Couppey.	le flacon.	2 25	3
— — — — — dépuratif au vin de Bordeaux, du D ^r Giffard, par B. Casteran	le flacon de 500 gram.	5	6
— — — — — névrossthénique, de Gille.	le flacon.	2 25	3

*Faute de désignation, nous enverrons les articles marqués d'un *.*

	PRIX pour le pharmacien.		PRIX pour le public.
	fr.	c.	
Suc de réglisse gommeux, de Dubois-Colmet, à Fanis et à la violette.	le flacon de 100 gram.	75	1
— — — — —	200 —	1 50	2
— — — — —	400 —	2 75	4
— de réglisse gommé à Fanis, menthe, violette, de Lecoq et Bargoin	la boîte.	75	1
— de réglisse purifié, de Genevoix, à Fanis, violette. . .	le kilo.	6	"
* — — — — —	la boîte.	70	1
— — — — —	la 1 2.	35	"
* — — — pur de Paris, préparé par Montardier	la boîte.	75	1
— — — — —	la 1 2.	45	"
Sucré orangé purgatif, de Plateau (pharmacie Colbert). . .	la boîte.	95	1
— d'orge du Mont-Dore, chez Lecoq et Bargoin.	—	1 60	2
— de Royat, chez Lecoq et Bargoin.	—	75	1
— purgatif de Caulier.	le flacon.	85	1
Sulfate de fer et de manganèse, de Burin-Dubuisson. . . .	le kilo.	6	"
Sulfine-Pajot	le flacon.	90	1
Suppositoires iodoformiques, de E. Hardouin.	la boîte.	4 50	6
— — — — —	la 1 2.	2 25	3

T

Tablettes anticatarrhales de Vauquelin, chez Deslauriers. .	la boîte.	2 25	3
— — — — —	la 1 2.	1 15	1
— de bouillon, d'Appert	le 1 2 kil.	12	14
— de daites au lichen, de Quentin.	la boîte.	1 15	1
— d'iodeure d'amidon, de Quesneville	—	2	3
— — — — —	la 1 2.	1 25	1
— martiales, de Plateau (pharmacie Colbert).	la boîte.	1 50	2
— pectorales de Laroque, c. les rhumes, catarrhes, etc. . .	—	90	1
* — — — — —	la 1 2.	50	2
— de thridace, de Plateau (pharmacie Colbert)	la boîte.	1 50	2
Taffetas d'Angleterre, dit taffetas Dubois, chez Collas . .	la pièce.	75	1
— collodium de Valérius pour les coupures.	la douz.	1 80	6
— — — — —	le mètre.	2	4
— épispastique de Leperdriel p ^r vésicat ^{es} , n ^{os} 1, 2, 3, 4. . .	le rouleau	1 50	2
— — — — —	le 1 2.	75	1
— — — d'Albespeyres.	le rouleau	60	1
— — — perforé de Denaud, n ^{os} 1, 2, 3.	—	70	1
— émoullient — — — — —	—	70	1
* — français de Boggio, en étuis	la pièce.	1	1
— — — en portefeuilles de 3 carrés blancs, roses ou noirs.	la douz.	2	6
— gommé, de Baget, pour pansement.	le rouleau	75	1
— — — de Paul Gage, pour la guérison des cors.	la boîte.	1 50	2

*Faute de désignation, nous enverrons les articles marqués d'un *.*

	PRIX pour le pharmacien.		PRIX pour le public.	
	fr.	c.	fr.	c.
affetas homéopathique d'Hoffmann cont. les douleurs rhumatism.	1	15	1	50
— de Lacroix, pour les cors la boîte.	1	60	2	"
— Mauvage, p ^r vésicatoires, chez Fumouze-Albespeyres. —	"	75	1	"
— — pour cautères, — —	"	75	1	"
— rafraîchissant d'Albespeyres, pour cautères. . . le rouleau	"	60	1	"
— — de Leperdriel. —	1	50	2	"
— — — — — le 1 2.	"	75	1	"
— vésicant de Baget. le rouleau	6	"	"	"
— — — — — le 1 2.	3	"	"	"
— vulnéraire français de Marinier, au baume du commandeur on à l'arnica. la douz. de pièces.	1	20	6	"
— Les mêmes. le mètre.	1	"	3	"
annate de quinine, de Barreswil, chez Frère, la boîte de 25 grammes divisée en 100 paquets.	12	50	25	"
artrate de fer et de manganèse, en paill., de Burin-Dubuisson, le kilo.	25	"	"	"
— de magnésie soluble de Lemoine. —	7	"	"	"
anture antigoutteuse, de Fournier le flacon.	7	"	10	"
— antipsorique contre la gale des montons, de Capron, la bout ^{lle} .	1	80	2	25
— — contre la gale des chevaux, — —	2	"	2	50
— d'arnica, de Pelletier père et fils de Lyon. . . . le flacon.	1	"	2	"
— — — — — le 1 4 de bout ^{lle} .	3	25	5	"
— — des Pyrénées, de Duserm, de Bagnères de Bigorre, la 1 2 bouteille, 3 fr. 25 pour 5 fr. . . . * le flacon.	1	50	2	"
— de colchique, de Cocheux. —	3	50	5	"
— germanique modifiée, de Giniez —	3	50	5	"
— de haschischine, de Collas. —	2	50	"	"
— homéopathique d'arnica, d'Hoffmann. —	1	50	2	"
— de paullinia, de Fournier —	3	75	5	"
— — de Daras, chez Richard. —	3	75	5	"
— purgative composée, de Micque, chez Chaumer. —	1	10	1	50
né de germandrée et scordium, de Lebel la boîte.	2	"	3	"
— des Pyrénées, de F. Camus, de Bagnères de Bigorre, le rouleau	"	35	"	50
— — de Duserm, — — — — —	"	25	"	50
— de Saint-Germain, chez Johnson. la boîte.	"	75	1	"
nériaque de Venise, chez Collas —	2	50	"	"
— — fine de Montillard-Hurant, chez Buirat. . . . le kilo.	10	"	"	"
— — — — — le pot de 60 gram.	1	"	2	"
— — — — — de 30 —	"	70	1	25
sane purgative rafraîchissante, de chez Letellier. . . . la boîte.	"	75	1	"
— sèche de salsepareille, de Sauvan —	3	"	5	"
— sèche sédative (pâte), de Biron-Dexève. —	1	50	2	"
— — — — — la 1 2.	"	75	1	"
ssu électro-magnétique, de Paul Gage. la boîte.	7	50	10	"
— — — — — la 1 2.	3	75	5	"
oile chimique antigoutteuse et antirhumatismale, de Biron-Dexève, le rouleau, 1 fr. 50 pour 2 fr. * le 1 2.	"	75	1	"

*Faute de désignation, nous enverrons les articles marqués d'un *.*

	PRIX pour le pharmacien.		PRIX pour le publ.
	fr.	c.	fr.
Toile épispastique de H. Besse.	2	40	»
* — vésicante, de Leperdriel	3	»	»
— — — — — le 1 2.	1	50	»
* — — d'Albespeyres	2	75	»
— — — — — le 1 2.	1	50	»
— — d'Ancein, largeur 25 centimètres	2	50	»
* — — — — — 18 — — — — —	2	25	»
— — de Bévère, 18 à 20 centimètres de large. —	2	»	»
— — de Baldou.	2	60	»
— — verte, de Denaud, sans noue.	2	50	»
— — préparée par Iragne, à Sarlat.	2	50	»
— — de Ph. Toussain de Saint-Vrieix, le rouleau de 12 à 15 centimètres de large.	2	»	»
Toni-purgatif Leroy (Voyez Purgatif).			
— de Saint-Genez	1	50	2
Topique Bertrand de Lyon, pour les douleurs, en portefeuilles très-élégants, de 10 grandeurs, au prix de 15 centimes à. .	3	»	»
— fondant de Fabre jeune, d'Arles.	1	40	2
— portugais, de C. Rouxel, remède externe pour les chevaux et les bestiaux	3	50	5
— Pommier-Tricard pour remplacer le feu.	3	»	4
— résolatif, fondant, de Lemoine.	2	25	3
— Saissac, pour les cors, chez Guillemaud.	2	75	3
* — — — — — le 1 2.	1	50	2
— Terraf, chez Renault aîné	3	»	6
— Thézet, contre les hernies	17	50	20
Trésor de la bouche, de Jutier.	3	»	4
* le 1 2 flacon, 1 fr. 50 pour 2 fr.	»	75	1
— du Vieux de la Montagne, ou haschieh d'Orient, de Grimault.	7	50	10
Tympanifuge de Bouin, contre la météorisation des bêtes à cornes	1	10	1
V			
Valérianiate d'ammoniaque de Pierlot, contre les affections nerveuses	4	»	6
* Végéto-minéral de Marinier, pour cors, oignons, durillons. la boîte.	1	»	2
— — — — — la pièce, 50 c. pour 1 fr.	»	25	»
Vermifuge des Alpes d' Rouin-Cambacérés.	1	70	2
* — — — — — le 1 2.	»	95	1
— des enfants, de Colmet-Daâge.	1	90	2
Vernis pour étiquettes de pharmacie, de Roche	2	»	»
Vésicatoire de Gremeret-Lecomte	5	»	10
— rouge Leperdriel (Voyez Toile vésicante).			

*Faute de désignation, nous enverrons les articles marqués d'un *.*

	PRIX pour le pharmacien.		PRIX pour le public	
	fr.	c.	fr.	c.
antigoutteux et antirhumatismal, de A. d'Anduran.	7	—	10	—
antihydrotique de Quentin	9	—	12	—
de cauchalagua, de F. Le Beuf.	1	50	5	50
de colombo composé, tonique, digestif, de Letellier.	3	75	2	—
— — — — —	2	25	3	—
— — — — —	4	—	6	—
fébrifuge de quinquina, de Mentel.	2	—	3	—
— — — — —	2	50	3	50
de zingiber de Willis, chez Allaize.	3	50	5	—
de pepsine au malaga, de Boudault.	7	—	12	—
de quina, de Seguin, chez Besse.	3	50	6	—
— — — — —	4	50	6	—
de quinium au malaga, d'Alfred Labarraque.	3	75	5	—
de quinquina au malaga, d'Abbadie	2	25	3	—
— — — — —	2	70	4	—
— chalybè de Lebel.	6	—	10	—
— ferrugineux, au quina jaune, de Mayet.	3	—	5	—
— — — — —	3	75	5	—
de salsepareille, de Ch. Albert.	9	—	12	—
de Séguin (Gilbert).	4	50	6	—
— — — — —	2	75	4	—
toni-nutritif au quinquina et cacao, de Bugeaud.	1	40	2	—
tonique apéritif de Bourgogne d'Alais.	—	—	—	—
— et fébrifuge de Félix Martin.	1	35	2	—
maigre anglais pour flacon de poche, chez Trablit	1	—	1	50
— aromatique de Powels, pour toilette, chez Trablit.	2	50	3	—
— balsamique, du D ^r Pierre	2	50	3	—
— aux roses de Proviens, du même.	2	20	3	—
— de Bully (J. V.).	1	10	1	50
— — — — —	—	80	1	25
— hygiénique, de Pennès.	1	50	2	—
— à la saponine, de F. Le Beuf.	1	60	2	—
— de toilette, de la Société hygiénique	1	—	1	25
— — — — —	2	20	3	—
semi-purgatif Leroy (vomitif), chez Signoret fils.	1	10	1	50
— — — — —	—	—	—	—

SUPPLÉMENT.

Poudre désinfectante de Corne et Demeaux, n° 1, n° 2 et n° 3,
à la boîte de 1 kilo.

1 40 2 —

Nous avons le dépôt général de cette poudre.

Lorsqu'on ne désigne pas, c'est le n° 2 que nous envoyons.

DES AUTEURS OU DES DÉPOSITAIRES DES SPÉCIALITÉS

DONT NOUS VENONS DE DONNER LA LISTE.

M. Abadie; Labat, successeur.

Élixir dentifrice.
 Pastilles de thridace.
 Sirop de thridace.
 Vin de quinquina au malaga.

M. Acard, à Rugles.

Mixture détersive contre le piétin.

M. Accault.

Capsules de copahu à la magnésie de Béral.
 Copahu ferrugineux du D^r Clark.
 Disques métalliques préservatifs du choléra.
 Esprit éthéré de fourmis de Béral.
 Gants de crin électriques de Béral.
 Liqueur antigoutteuse du D^r Laville.
 Magnésie anglaise de Béral.
 Pilules antigoutteuses du D^r Laville.
 Saccharure d'aconit de Béral.

Alain.

Capsules ferrugineuses de la Mecque.
 Pâte pectorale de Fauché.
 Pommade contre le pityriasis du cuir chevelu.

Ch. Albert.

Bols d'Arménie.
 Vin de salsepareille.

Albin-Desfou.

Looch incisif, kernalisé, diacodé.
 — pectoral en pastilles.

Alix.

Malthène-Alix.

Alaize.

Dragées de Naples au copahu.
 Élixir purgatif du D^r Lavolley.
 Pilules purgatives —

Poudre purgative d'irroé.
 Sirop antilaiteux du D^r Maigrier.
 Vin de zingiber de Willis.

Jules Alliot.

Bonbons de manne (dragées pectorales).
 Pilules laxatives et purgatives du D^r Barbic.
 Présure liquide.

Ancelin.

Capsules de Houitte, au copahu.
 Papier chimique.
 — sérofuge adoucissant.
 — — épispastique.
 Percaline adhésive.
 Toile vésicante.

Arthaud.

Pilules de Morison.
 Poudre de limonade allant avec les pilules

Aubergier.

Baume calmant d'Aubergier.
 Extrait d'opium titré.
 — alcoolique de lactucarium.
 Lactucarium d'Aubergier.
 — extrait alcoolique.
 Opium titré garanti à 10 p. 100 de morphine.
 Pâte d'Aubergier, au lactucarium.
 Pilules d'extrait d'opium indigène.
 Sirop de lactucarium.

Aubin; Cathala, successeur.

Mixture ignée, ou feu anglais.
 Onguent, vésicatoire anglais pour chevaux

Audin-Ronvière.

Essence éthérée et balsamique.
 Grains de santé véritables.
 Régénérateur universel de Tranché-Lahausse

Augier.

queur hygiéni-laxative.
monogène-Augier, ou le réparateur de la
voix.

Aviat.

rop Bonnaire, contre la coqueluche.

Badin.

scuits purgatifs à la résine pure de scam-
monée.

rop stimulant contre les bronchites, du
Dr Rodenberg.

Baget; Morize, successeur.

Pommade exutoire de Baget.

affetas gommé —
— vésicant —

Baldou.

bile vésicante.
vésicatoires découpés.

Barbot, à Saintes.

ate de dattes au lichen.

Baré.

gares antiasthmatiques de Joy et Boudinou.

Baret.

ile de foie de morue au cacao.

Baron-Barthélemy.

mbons hélicés.
— pectoraux, lénitifs et antiphlogis-
tiques.
rop hélicé.
— pectoral, lénitif et antiphlogistique.

Barcal.

ocolat à l'osmazome de Bardel.
ains de vie de Baumé.

Barruel.

agnésie liquide avec arôme.
— — sans arôme.

bles de Jusé.
Sop —

Batilliat.

Bonbons iodés à l'eau de Vichy.
Elixir antigoutteux du Dr Gouttebessis.
Pilules — —

Bandry.

Papier gommé adoucissant.
Pâte pectorale.

Bazière frères.

Poudre de Sency-Bazière, contre le goitre.
Topique-Bazière. —

Béral (voyez Accault et Frère).**Belugou frères.**

Chocolat purgatif à la magnésie.
Pâte d'escargots au lait d'ânesse.
Pilules antilataeuses de Jaumes.

Béraud.

Capsules au copahu.
Injection au taumin.

Bergey, à Libourne.

Sirop d'oranges.

J. Bernard (docteur).

Bain d'iode naissant.
Pilules —
Solutions pour produire l'iode naissant.

Berthé.

Pâte de Berthé à la codéine.
Sirop de Berthé —

Bertrand aîné, à Lyon.

Extrait dépurato-sudorifère, dit l'ennemi du
mercure.
— — sucré, sirop de Bochet.
Pommade résolutive iodurée, contre le goitre.
Topique Bertrand, pour les douleurs.

Besse.

Élixir antigoutteux de Seguin.
Vin de quina de Seguin-Besse.

Besson.

Élixir stomachique de Baham.
Sirop pectoral de tambayangs.

Beveton.

Élixir tonique antiglaireux.

Bévière.

Toile vésicante de 20 centimètres de large.

Bidot.

Essence concentrée de salsepareille iodurée.
Pommade antihérpétique.

Bigot, à Sourdeval.

Encre Bigot, en poudre.
Pâte phosphorée.

Bin-Dupart et Durand.

Boisson économique.

Biron - Devèze; Mohamed, suc^r.

Capsules gélatineuses astringentes.
Eau dentifrice.
Élixir végétal, dit de santé.
Papier épispastique.
Pastilles de mannite composée.
Pilules ferrugineuses tempérantes.
Pommade antiscrofuleuse fondante.
— blanche à la crème contre les
maladies de la peau.
Poudre dentifrice.
Sirop antiscrofuleux.
— sédatif.
— vermifuge.
Tisane sèche sédatif, sous forme de pâte.
Toile chimique antigoutteuse.

Blanc, à Anduze.

Sirop antiépileptique de galium palustre, du
D^r Miergues.

Blancard.

Pilules de Blancard, à l'iodure de fer.
Sirop de protoiodure de fer.

Blaud, de Baucaire.

Pilules de Blaud.

Blayn.

Élixir de rhubarbe de Borde.
Pâte de bourgeons de sapin.
Sirop — —

Bocquet.

Appareil hydrocarbonifère pour eau gazeuse.
Papier chimique au goudron.
Pommade ophthalmo-détersive.
Poudres gazeïfères pour l'appareil.

Boey.

Pilules antimorbilliques du D^r Boey, disciple
d'Hahnemann.

Boggio.

Bonbons au kouso.
Kouso contre le ver solitaire.
Pommade antidiarreuse.
Taffetas français en étui.
— — en portefeuille.

Boile.

Chocolat bromo-ioduré.
— — ferreux.
Pilules bromo-iodurées.
— — ferrées.
Sirop bromo-ioduré.
— — ferreux.

Bonjean (voyez Labelonye).**Bordo, à Perpignan.**

Limonade gazeuse au tartrate de potasse et
de fer iodurée.
Pâte de lichéline.
Sirop —

Borel.

Pilules décongestionnantes non purgatives.

Bottol.

Eau balsamique pour les dents.

Boubée.

Sirop antigoutteux.

Boudault.

Pepsine du D^r Corvisart.
Poudre nutritive n^o 1, 2, 3, 4.
Vin de pepsine de Boudault.

Bouin.

Pilules contre les maladies du porc.
Tympanifuge contre la météorisation des
bêtes à cornes.

Boullay: Echaupre, successeur.

Srop pectoral incisif.

Bourgeaud.

Dragées antigoutteuses.
Srop de phellandrie.

Bourgogne.

emplâtre du père Blanc contre la sciatique.
Srop sédatif pectoral.
Srop tonique apéritif.

Bourguignon, à Sedan.

Srop vermifuge du Dr H. Blanc.

Bourières.

Srop pectorale de réglisse à la guimauve.
Sropules antinévralgiques de Dublanc.

Boutigny fils, d'Évreux.

Sropules à l'iode de chlorure mercurieux.
Sropumade — —

Boyé, à Douarnenez.

Srop de mer gazeuse purgative.

E. Boyer.

Sropume du chevalier de Laborde.
Srop d'arnica.
Srop essence de café moka.

Briant, aux Herbiers.

Srop de citrate de fer.

Brosson frères.

Sropistilles de Vichy.

Brou.

Sropjection Brou.

Brou-Duclaud, à Rochefort.

Dragées fondantes sudorifiques et purgatives.
Sropixir antifièvre.
Sropite pectorale de mon de veau composée.
Sropules antifiévriales.
Srop ferreux balsamique antiblemnorrhagique.
— Srop pectoral antispasmodique au fucus crispus.

Callou, Vallée et C^{ie}.

(Établissement thermal de Vichy.)

Pastilles de Vichy.
Sel de Vichy pour boisson.
— pour bains.

Brunaud.

Bonbons pectoraux à l'ananas.
Srop de magnésie.
— pectoral à l'ananas.
— bronchique

Bugeaud: Deslandes, successeur.

Baume neural.
Eau radicale antiophthalmique.
Vin toni-nutritif au kina et cacao.

Bully (J. V.).

Vinaigre de toilette.

Barin-Dubuisson.

Chocolat ferro-manganeux.
Dragées de lactate de fer et de manganèse.
Liquueur hémostatique du Dr Pravaz.
Perchlorure de fer liquide à 30° du Dr Pravaz.
Pastilles de chocolat ferro-manganeux.
— de lactate de fer et de manganèse.
Piluies de carbonate ferro-manganeux.
— d'iode de fer et de manganèse.
Poudre ferro-manganique.
Srop d'iode ferro-manganeux.
— de lactate de fer et de manganèse.

Cabaret.

Liquueur ignée de Cabaret, remplaçant le feu.

Calloud.

Élixir américain de Courcelles.

Camus, à Bagnères de Bigorre.

Eau vermifuge de Bagnères.
Graisse d'ours des Pyrénées.
Lait de lis et de roses.
Thé des Pyrénées.

Candès et C^{ie}.

Lait antéphélique de Viel contre les taches de rousseur.

Capon. à Rouen.

Eau antiapoplectique des Jacobins.
Eau de mélisse des Carnes déchaussés.
Pâte pectorale balsamique iodurée.
Sirop pectoral balsamique ioduré.

Capron.

Mixture ovine contre le piélin des moutons.
Teinture antipsorique ovine, contre la gale
des moutons.
— — contre la gale des
chevaux.

Caroz.

Biscuits purgatifs.
Boubons purgatifs et vermifuges.

Carrié.

Biscuits vermifuges et purgatifs.
Carton ou papier antiasthmatique.
Chocolat Carrié à la magnésie.
Cônes médicaux de Lohmède.
Eau de Mars contre les maux de dents.
Élixir antiasthmatique.
Liquueur ferrugineuse contre la chlorose.
— de Gollin, antipasmodique.
Ovoïdes au copahu pur.
Pâte de fucus crispus.
Pilules au tartrate de potasse, d'ammo-
niaque et de fer.
Pilules purgatives antigoutteuses du Dr Pauly.
Pommade Carrié pour arrêter la chute des
cheveux.

Casteran.

Charbon de saule au quina pour les dents.
Eau antigoutteuse et antirhumatismale.
Élixir odontalgique à l'oxalate de potasse et
au quina.
Pommade épispastique au garou, préparée
avec la plante fraîche.
Sirop antigoutteux et antirhumatismal.
— tonique dépuratif au vin de Bordeaux.

Caulier.

Hélicéine du Dr Delamare.
Papier à fumigations antiasthmatiques.
Sucre purgatif.

Cauvin.

Eau divine parfumée.
Globules antinévralgiques.
Pilules gourmandes purgatives.

Chable.

Bains parfumés.
Eau virginal astringente.
Encre à marquer le linge.
Eucrivore de Chable.
Injection —
Sachets parfumés pour bains.
Sirop au citrate de fer.
— dépuratif à l'iodure de potassium.
— dépuratif végétal.
— du Dr Forget.

Chaix. à Lyon.

Pastilles de chocolat iodé.
Rob dépuratif de brou de noix iodé.
Sirop de curaçao iodé.
— de fenilles de noyer iodé.

Chardin. à Balloville.

Remède contre le ver solitaire.

Chautard.

Odontalgique Chautard.

Chavanon.

Carburine Chavanon, essence à détacher.

Chéry-Brondeau.

Pommade de sainbois de L. Dubouais, de
Bordeaux.

Chevrier.

Emplâtre Andino contre les cors.
Granules Leconte contre la migraine.
Liquueur germinatrice contre la chute des
cheveux.
Pilules souveraines purgatives du Dr Leprat.
Pommade nutritive contre la chute des
cheveux.

Clérambourg: Massignon, succ^r.

Sains de vie de Clérambourg.
 Te béchique de Desessarts.
 Lules d'or du Dr Ormutz.
 Pommade épispastique.
 Sirop de Desessarts contre la toux.

Cleret.

Dragées de paullinia.
 — ferrugineuses de paullinia.
 Pâtes de paullinia.
 Sirop Cleret dépuratif à l'iodure de potassium.

Cocheux: Magnan, successeur.

Teinture de colchique de Cocheux.

Collas.

Sirop de Chiron.
 Pommade Collas.
 Sirop de Bologne.
 — en grains.
 Dragées de belladone, stramonium, jusquiame.
 — dragées de santonine.
 — de calomel.
 — de lactate de fer.
 Sirop des Jacobins de Rouen.
 — de Stoughton.
 Cire à marquer le linge.
 Capsules de digitaline d'Homolle et Quevenne.
 Sirop ou gouttes de Harlem.
 Sirop à cautère de Lebrun et Renault.
 Pastilles anglaises de toutes espèces.
 — de tolu, anglaises.
 — de santonine.
 Lules d'Alègre contre les hémorroïdes.
 — écossaises d'Anderson.
 Pommade au goudron.
 — épispastique de Lausanne.
 — de l'Hôtel-Dieu de Lyon.
 Poudre de Sedlitz (étiquettes anglaises).
 — de Seltz —
 — de soda. —
 Sirop de Bruges.
 Pastilles d'Angleterre, dit de Dubois.
 Teinture de haschischine.
 Teinture de Venise.

Colmet-Daëge.

Bonbons ferrugineux au chocolat.
 — vermifuges à la santonine.
 — pectoraux au gruau.
 Chocolat ferrugineux.
 — purgatif à la scammonée.
 Élixir hermétique du chevalier de St-Germain.
 Pilules sédatives de Bésuchet.
 Marmelade purgative —
 Sirop pectoral de gruau.
 — sédatif de Bésuchet.
 Vermifuge des enfants, pralines de chocolat à la santonine.

Contant (J.).

Pastilles à l'iodure d'albumine.
 Pilules d'iodure —
 Sirop — —

Cressent-Petit.

Eau contre la calvitie.
 Pâte pectorale de Petit.
 Pommade contre les engelures.

Cronier.

Pilules Cronier, à l'iodure de fer et de quinine.

Crasnier.

Eau contre les engelures.
 Sirop minéral sulfureux.

Cuginaud.

Rob dépuratif antisiphilitique.

Dalpiaz (J.).

Glycérine officinale.
 Liqueur sédative de Batley.
 Magnésie liquide de Dinneford.
 Pommade ou onguent de James.
 Poudre antimoniale de James.

D'Anduran.

Emplâtre diapalme à l'aconit camphré.
 Pilules de d'Anduran.
 Vin antigoutteux et antirhumatismal.

Deharambure; Naveteur, succ^r.

Sirop contre la coqueluche.

Dehaut.

Pilules purgatives.

Delabarre.

Sirop de dentifion.

Delacour.

Cosmétique contre les gerçures du sein.

Delamarre, à Bourgachard.

Liqueur contre le piécin.

Delapommerais et Rousseau.

Pâte phosphorée.

Présure liquide.

Deleau (docteur).

Injections de perchlorure de fer.

Pilules — —

Pommade — —

Sirop — —

Solution caustique de perchlorure de fer.

— normale — —

Deleschamps.

Poli-cuivre.

Delezenne.

Ciment dentaire.

Huile de Harlem.

Demars.

Guano purifié.

Denand.

Boîtes à pansement pour vésicatoires ou cautères.

Compresses en papier spongieux et lavé.

Papier épispastique perforé.

Pommade suppurative.

Taffetas émollient perforé.

— épispastique —

Toile vésicante verte.

Denoyel.

Pilules purgatives et dépuratives.

Dériard.

Gelée saccharine d'huile de foie de morue.

Deschamps.

Poudre contre les convulsions des enfants.

Deslauriers; Comar, successeur.

Élixir vermifuge.

Odontalgique Deslauriers.

Pâte pectorale de Vauquelin.

Potion purgative officinale.

Sirop de Vauquelin.

Tablettes anticephaliques de Vauquelin.

Desnoix, succ^r de Raincelain.

Moxa de Percy.

Desvergues Lafont Defaye.

Chocolat antistrumeux.

Sirop aromatique ferrugineux.

Dethan.

Élixir dentifrice au sel de Berthollet.

Opiat — —

Pastilles de Dethan — —

Poudre dentifrice — —

Sirop d'ava ursi.

Didier.

Graine de moutarde blanche.

Didier.

Algoutine, ou chloroforme dentaire.

Du Barry.

Farine de santé.

— — qualité raffinée.

Dubois-Colmet.

Suc de réglisse gommeux.

Duchesne, à Nantes.

Pâte de fucus crispus.

Ducoux, à Poitiers.

essence dépurative à l'iodure de potassium.
Poudre antiozonienne.

Duhamel.

Colé tannique, pour injections.
Cocolat phillygène.
Sirop de deuto-iodure ioduré du D^r Gibert.

Duluc-Mesnier.

Poudre Duluc-Mesnier pour les bestiaux.

Dumont, à Cambrai.

Cire sèche.
Ommade antidartreuse.
Poudre à nettoyer l'argenterie.
Stinolé contre les engelures.

Dunand.

Sirop Dunand.
Pâte pectorale au carragaheen.
Sirop pectoral de Dunand.

Dupont.

Pilule compingt.
Pâtes tagées du docteur Vaume.
Sirop tonique antiglaireux du D^r Guillié.

Duroy.

Appareil inhalateur pour l'iode.
Pâte émulsive d'huile de foie de morue.

Duserm, à Bagnères de Bigorre.

Sirop vermifuge des Pyrénées.
— vulnéraire —
Tincture d'arnica —
Sirop de la vallée des Pyrénées.

Dusourd.

Sirop ferreux.

Duvigneau (voyez Serres).**Edmond et Sons.**

Préparations du D^r Edmond pour la voix.
Pastilles — —

Espic (J.).

Fumigateur pectoral, ou cigarettes Espic.

Estibal.

Pâte pectorale de Dégénétais.

Etienne.

Eau contre les engelures.
Granules de valérianate d'atropine de Michéa.
Liquueur phosphorée contre la paralysie.
Pilules contre la migraine et les névralgies.
Pommade phosphorée de Lescot.

Fabre jeune, à Arles.

Fébrifuge Volpelière, sans sulfate de quinine.
Topique fondant contre les engorgements.

Faucher.

Pilules d'extrait d'Olivier.

Falcon.

Eau fondante de Trevez.
Grains de vie.

Faugas.

Injection Faugas.

Faure.

Papier épispastique.

Faure (H.).

Semoule ferrugineuse du D^r Mathieu.

Faure et Darasse.

Capsules Reynal au copahu, cubèbes, etc.

Favrot.

Capsules de copahu à la magnésie, form. Ricord.
— de cubèbe aluminenses, form. Ricord.

Pâte pectorale à la violette.
Sirop d'iodure de soufre soluble.

Fayard, à Lyon.

Pastilles américaines du D^r Paterson.
Poudre américaine —

Fayard et Blayn.

Papier chimique.

Ferrand. à Lyon.

Appareil à éthérisation.
Cache-nez calorifère, spirotherme métallique.
Cautérique de Canquoin en sparadrap.
Coffret-sachet insecticide.
Papier tue-mouches.
Poudre tartare insecticide.
Sirop d'aconit napel, anticatarrhal.

Ferrier.

Pilules dépuratives de salsepareille iodurée.

Fevret.

Lotion cosmétique arménienne.
Pâte pectorale corinthienne.
Pommade contre les engelures.

O. Figuiet. à Montpellier.

Pâte pectorale d'escargots.
Sirop pectoral —

E. Figuiet. à Belleville.

Pâte d'escargots.
Pommade antidartreuse.
— antirhumatismale.
— de Dessault.
Sirop de vélar.

Fleury.

Injection au tannin.

Fontaine.

Pastilles dépuratives.
Pommade contre les maladies de la peau.

Fortin.

Dragées au copahu.
— — et enibés.
— — et ratanhia.
— au lactate de fer.
— de sulfate de quinine à 5 centigr.

L. Foucher. à Orléans.

Bonbons mytiliques.
Dragées de pâte de guimauve.
— — de jujubes.
— — de réglisse.
— ferrugineuses marmo-bismuthées.
Pains d'épice purgatifs à la résine de scammonée.
— — vermifuges.
Sirop mytilique.

Fouque. à Nice.

Pectoral de Nice, pâte de carouge.
— — sirop —

Fouquerolle.

Lotion du berger, contre le piétin des montons.

Fournier.

Dragées du Dr Répiquet.
— ferrugineuses du Dr Répiquet.
Elixir tonique fébrifuge.
Granules d'hydrocotyle asiatica de J. Lépina.
Paludine de Fournier.
Pastilles digestives de paullinia.
Paullinia Fournier.
— sans nom.
Pilules de paullinia.
— ferrugineuses de paullinia.
Pommade d'hydrocotyle asiatica de J. Lépina.
Rob dépuratif du Dr Héreau, à l'iodure de potassium.
Sirop d'hydrocotyle asiatica de J. Lépina.
— de paludine.
— de paullinia.
Teinture antigoutteuse de Fournier.
— de paullinia.

Freppel; Steinbrenner. success^{rs}.

Cachou de Bologne de Freppel.
— des dames.
Eau hémostatique.

Frère.

Chocolat à l'ostéine.
Dragées de lactate de fer de Béral.
— de pyrophosphate de fer de Robiquet fils.

Air odontalgique de Pelletier.
 Aplâtre du pauvre homme, de Béral.
 Ir réduit par l'hydrogène, de Béral.
 Irrigineux de Nancy, de Béral.
 Gécérine parfumée, de Bruère-Périn.
 — de Cap et Garot.
 Huile de foie de morue médicinale de Berthé.
 Inonade Rogé, au citrate de magnésie.
 Iqueur de Labarraque.
 Intoine de Pelletier.
 Céline-Mourière (principe générateur des os).
 Estilles de charbon végétal, de Belloc.
 — laxatives de Rogé.
 — de tannate de quinine, de Barreswil.
 Ite pectorale de Regnauld aîné.
 Irtles de chloroforme du D^r Clertan.
 — d'essence de térébenthine.
 — d'éther du D^r Clertan.
 — d'éthérolé d'assa fœtida, de castoréum,
 de digitale, valériane, du D^r Clertan.
 Iosholéme de Garot.
 Iules de Vallet.
 — de quinium de Labarraque.
 — de tannate de quinine de Barreswil.
 Iudre de charbon végétal de Belloc.
 — de Fernandez, p^r blanchir les mains.
 — purgative de Bogé, au citrate de
 magnésie.
 Iucharure de citrate de fer de Béral.
 Ivon à la glycérine de Bruère-Périn.
 Ixop de citrate de fer de Béral.
 — iodo-tannique de Demolon.
 — d'iodure de fer de Béral.
 — de pyrophosphate de fer de Robiquet fils
 Iumate de quinine de Barreswil.
 Ivi de quinium au malaga, de Labarraque.
 Ivaigre à la glycérine de Bruère-Périn.

G. Frogé.

Iubons purgatifs.
 Intifrice Frogé.
 Ixop pectoral.

Frucau.

Ipier Frucau contre l'asthme.

Fumouze-Albespeyres.

Ipsules glutineuses de Raquin au copahu.
 Impresses économiques d'Albespeyres.

Papier Albespeyres pour vésicatoires.
 — — — cautères.
 Pommade épispastique.
 Serre-bras supérieurs d'Albespeyres.
 Taffetas épispastique —
 — rafraîchissant —
 — mauve.
 Toile vésicante d'Albespeyres.

Gaffard.

Biscuits vermifuges à la santoline.
 Capsules au copahu, aux cubèbes, etc.
 Dragées de Gaffard au copahu, cubèbes, etc.
 — de santoline.
 Pastilles albumino-iodiques.
 — de santoline.
 Pâte phosphorée.

Gage (Paul).

Appareil galvano-électrique de Récamier.
 Baume acoustique.
 — antimorrhoidal.
 — antirhumatismal.
 — contre les engelures.
 — de quinine contre les maux de dents.
 Bols sédatifs contre l'hydropisie et les pal-
 pitations.
 Eau dentifrice de quinine.
 Élixir antiglaireux du D^r Guillié.
 Essence concentrée de salsepareille.
 Pâte de mou de veau au lichen d'Islande.
 Poudre dentifrice de quinine.
 Rusma des Perses.
 Sirop antigoutteux.
 — de mou de veau au lichen d'Islande.
 Taffetas gonnné pour les cors.
 Tissu électro-magnétique contre les dou-
 leurs.

Gagnière.

Chocolat fortifiant et fébrifuge au quinquina.
 Cigarettes antiasthmiques du D^r Frary.
 Eau minérale naturelle d'Argentières.
 — rouge de Gagnière.
 Pains-biscuits dépuratifs à l'iodure de potas-
 sium.
 Pains ferrugineux.
 Pilules antiasthmiques du D^r Frary.
 Pommade ferrugineuse de Joséphat.

Gaty.

Bonnons iodhydriques.
 Pâte de réglisse iodée.
 Sirop —
 — d'iodhydrate de fer.

Gardes.

Alcoolature double de ciguë.
 Élixir purgatif du Codex.
 Enerivore de Gardes.
 Médecine purgative du curé de Deuil.
 Pilules au fer réduit.
 — purgatives.
 Poudre contre les maladies des chiens.
 Remède contre la migraine.
 Sirop de protoiodure de fer.
 Sparadrap agglutinatif.

Garnier-Dégenétais.

Pastilles de Vichy.
 Sirop pectoral de Dégenétais.

Garnier-Lamoureux et C^{ie}.

Dragées d'aloès à 10 centigr.
 — de bicarbonate de soude.
 — de calomel.
 — de carbonate ferreux.
 — de citrate de fer.
 — de conicine.
 — de copahu, de cubèbes, de ratan-
 hia, etc.
 — d'extrait d'ipéca.
 — de fer réduit par l'hydrogène.
 — d'iodure de potassium.
 — de kermès.
 — de lactate de fer.
 — de Pougues.
 — de protoiodure de fer.
 — de rhubarbe.
 — de santonine.
 — de sous-nitrate de bismuth.
 — de sulfate de quinine.
 — de tartrate de potasse et de fer.
 — de valériane de quinine.
 Granules d'acide arsénieux.
 — d'aconitine.
 — d'atropine.
 — de codéine.
 — de conicine.

Granules de digitaline.
 — d'extrait de belladone.
 — — de jusquiame.
 — — d'ipéca.
 — — d'opium.
 — de morphine (chlorhydrate).
 — de strychnine.
 — valériane d'atropine.
 — de véatrine.

Garot: Dublanc, successeur.

Eau leucodonte pour les dents.
 Essence de vie du chevalier Treffenschel.
 Pommade antirhumatismale de M. Lesau
 Sirop oléo-résineux de bourgeons de sapi-
 — — de goudron, de térébenthin

Gautier, à Saumur.

Althodonte-Gautier.

Gautier-Duché et Chabory.

Pastilles pectorales du Mont-Dore.
 Pâte pectorale —

Géhin.

Papier tue-mouches.

Gallot (voyez Lecrosnier).**Gélys et Fordos.**

Sel d'or (hyposulfite d'or et de soude).

L. Généau.

Liniment pour les chevaux.
 Pilules végétales contre la goutte, rhum-
 tismes, etc.

E. Genevoix: successeur de Miquelard-Debreuil.

Antigoutteux Genevoix (huile pure de ma-
 rons d'Inde)
 Baume Corvisart contre les hémorroïdes.
 Conservateur de la bouche.
 Dragées Quevenne au fer et chocolat.
 Fer Quevenne.
 Papier épispastique de Lausanne.
 Pâte de thridace.
 Pilules toni-purgatives.
 Suc de réglisse purifié.

G. Genevoix: successeur de Villette.

Cigarettes arsenicales, formule Trousseau.
 Lagées d'iodure de fer et quinine.
 Élixir ou liqueur stomachique de Villette.
 Pâtes d'iodure de fer et de quinine (formule Bouchardat).
 Pâtes de protoiodure de fer, de Villette.

Gentilhomme: Plisson. succr.

Eau ferrugineuse-gazeuse de Plombières.

Gille.

Lagées de Gille au protoiodure de fer.
 Pâte — — — — —
 Pâtes hydrargyro-ferrées de Lepetit.
 Sirop de protoiodure de fer.
 — tonique névrossthénique.
 — vineux d'écorces d'oranges.

Gillet. à Nangis.

Sirop guérisseur contre la gale des bestiaux.
 Pâte scellée pour détruire rats, souris, mulots, etc.

Giniez.

Pisier à cautères de Steinacher.
 Pâtes écossaises d'Anderson.
 Pommade antiherpétique.
 Pâte de Homel contre la maladie des chiens.
 Pommade germanique modifiée.

Girard.

Sirop Canet.

Giraud père et fils. à Aix.

Pommade pectorale du Sénégal.
 Pommade antiherpétique.

Girardeau de Saint-Gervais.

Pâte Boyveau-Laffeteur.

Grandclément.

Pommade hygiénique et analeptique, pour préserver les bestiaux des épizooties.

Gremeret.

Pisier anglais pour vésicatoires de Lecomte.
 Vésicatoires de Lecomte.

Grimaud et Rigaud.

Dragées de phosphate soluble de Leras.
 Guarana contre la migraine.
 Emplâtre du pauvre homme, de Dorvault.
 Glycérine blanche pure.
 Phosphate de fer soluble de Leras (pyrophosphate de fer et de soude).
 Sels purifiés de varech pour bains.
 Sirop d'hiéracium régale.
 — de phosphate de fer soluble de Leras.
 — de raifort iodé, préparé à froid.
 Trésor du Vieux de la montagne, ou haschisch d'Orient.

Guérin-Delaugrenier.

Chocolat Desbrières.
 Dépuratif Guérin.
 Eau du Dr O'Méara.
 Elixir — — — — —
 Gelée d'huile de foie de morue de Cordier.
 Opiat balsamique de Guérin.
 Pâte de nafé.
 Pommade antidartreuse de Guérin.
 Pâtes antidartreuses de Guérin.
 Poudre dentifrice du Dr O'Méara.
 Racahout des Arabes.
 Rob de gaiac de Guérin.
 Sirop de nafé.
 Cosmaecti, vinaigre de toilette.

E. Guichard.

Gants-éponge.
 Gants-charnière.
 — électriques.
 Lanières électriques
 — simples.

Guigon et C^{ie}.

Dragées antiblennorrhagiques.

Guillard; Girault, successeur.

Élixir de Guillard contre le mal de dents.
 Huile de foie de morue.
 Pastilles de manne en larmes.
 Papier végétal-épispastique.

Guillemaud.

Pastilles de Calabre de Potard.
Sirop pectoral de gruau.
Topique Saissac.

Guillemette.

Poudre dentifrice de Charlard.

Guilliermond père et fils.

Baume de conicine.
— — bromuré.
— — ioduré.
Pilules — n^{os} 1 et 2.
Sirop iodotannique.
Solution iodotannique normale.
— — iodurée.

Guindre.

Sel de Guindre, véritable.

Guy.

Capsules à l'iodure de fer.
Injection au tannate de fer.
Pâte sédative pectorale au verbascum.
Pilules balsamiques à l'iodure de fer.
Pommade antifidartreuse.
Sirop antichlorotique à l'iodure de fer.
— dépuratif — —
— sédatif pectoral au verbascum.

Guyot.

Eau antiputride de Beauffort.
Papier épispastique.

Habert.

Biscuits purgatifs et vermifuges de Lepelletier.
Eau antiapoptectique des Jacobins.
Pommade pour les yeux.

E. Hardouin.

Baume iodoformique.
Cigarettes —
Huile. —
Pilules —
— iodoformo-ferriques.
Pommade iodoformique.
Sirop iodoformique.
Suppositoires iodoformiques.

Hébert (voy. Rexès).**Herbert.**

Pâte phosphorée.

A. Hoffmann (docteur).

Antimigraïne.

Hoffmann.

Dépuratif du sang par le soufre homéopatique.
Élixir dentifrice.
Globules pectoraux homéopathiques.
Grains de vie.
Liniment contre les engelures.
Mixture dentifrice.
Pastilles pectorales de limaçons.
Pommade exutoire.
Sirop de limaçons.
— homéopatique.
Taffetas —
Teinture — d'arnica.

Hogg.

Huile de foie de morue.
Pilules de pepsine au fer réduit.
— — à l'iodure ferreux.
— nutritives à la pepsine acidifiée.

Houeix: Challomeau, succ^r.

Capsules de Ricord.
Chocolat blanc.
Dragées vermifuges.
Injection gallique.
Pâte de lichen.
Pilules antimévralgiques.
Sirop de lichen.

Houitte (voy. Ancelin).**Iragne, à Sarlat.**

Toile vésicante perfectionnée.

Jalard, à Narbonne.

Réglisse Jalard, pâte pectorale balsamique.

Johnson: Boisard, successeur.

Emplâtre du pauvre homme.
Pastilles de bismuth.

Rules angéliques, dites d'Anderson.
 Sirop de Johnson, aux pointes d'asperges.
 Sirop de Saint-Germain.

Josephat.

Pilule antinévralgique.
 Capsules Josephat, au baume de copahu.
 — à l'huile de foie de morue.
 — — de ricin.

Jouanne.

Pilule contre le piécin des moutons.

Jozeau.

Opaline Mége.
 — — ferrée.
 — — liquide.

Julier.

Sirop de Caquet.
 Pastilles de sous-nitrate de bismuth.
 Sirop de la bouche.

Labelonye.

Dragées acétiques de colchique de Laurent.
 — antiscorbutiques, —
 — d'armoïse composées, —
 — astringentes au cachou, —
 — — au ratauhia, —
 — de eubébine au copahu de Labelonye.
 — dépuratives au suc d'herbes de Laurent.
 — d'ergotine de Bonjean.
 — d'érysimum composées de Laurent.
 — de Gélis et Conté.
 — pectorales au mou de veau de Laurent.
 — rafraîchissantes et laxatives de Laurent.
 — de rhubarbe composées de Laurent.
 — sudorifiques de salsepareille composées, de Laurent.
 — toniques à la gentiane de Laurent.
 — d'ergotine Bonjean.

Extraits pharmaceutiques de Laurent.
 Capsules d'hydrocotyle asiatica de J. Lépine.
 Huile iodée de J. Personne.

Pastilles de digitale de Labelonye.
 — de Gélis et Conté.

Pommade d'hydrocotyle asiatica de J. Lépine.
 Sirop de digitale de Labelonye.
 — d'hydrocotyle asiatica de J. Lépine.

Th. Laborde, à Podensac.

Chocolat purgatif à la magnésie.
 Pâte pectorale balsamique d'hélicine.

Laborie.

Liniment pour les chevaux.

Laboureur.

Granules de Laboureur au valérianiate d'ammoniaque.
 Sirop — —

Lachambre.

Magnésie liquide de Lachambre.

Laffecteur.

Rob de Laffecteur, de la rue des Petits-Augustins.

Lagasse.

Dragées de séve de pin maritime.
 Séve de pin maritime.
 Sirop de séve de pin maritime.

Lamant, à Orléans.

Pain d'épice purgatif à la résine de scammonée.
 Pain d'épice vermifuge à la sautonine.
 Sirop dépuratif à l'iodure de potassium ioduré.

P. Lamouroux.

Pâte pectorale.
 Sirop pectoral.

Lamouroux et Pujol.

Capsules d'Apiol, de Joret et Homolle.
 Sirop antiphlogistique de Briant.

Larbaud.

Pastilles hydro-minérales de Vichy.
 Sels naturels de Vichy pour boisson.
 — — pour bains.

Laroque; Arrol, successeur.

Bonbons mauritains.

Tablettes pectorales de Laroque.

Laroze.

Capsules au copahu, à l'huile de foie de morue, à l'huile de ricin.

— au copahu et cubèbe.

— — et ratanhia.

— — et cachou.

— au cubèbe; au enbèbe et alun.

— à la térébenthine de Venise, à l'essence.

— de térébenthine, au goudron de Norvège.

— à l'huile de Harlem.

— purgatives aux extraits et à l'huile de ricin.

Curaçao français hygiénique.

Eau leucodermine pour la toilette.

Eau lustrale contre la chute des cheveux.

Élixir dentifrice au quinquina, pyrèthre et gaïac.

Médecine noire du Codex, en capsules.

Opiat dentifrice.

Pastilles orientales du D^r Paul Clément.

Poudre dentifrice au quina, pyrèthre et gaïac.

Sirop de Laroze, tonique, d'écorces d'oranges amères.

Larue-Dubarry.

Essence bordelaise pour améliorer les vins.

Poudre de Larue-Dubarry, contre la graisse des vins.

Lavigne.

Sirop de baume de la Mecque.

Laurenceel.

Encens des Mages.

Lebeault.

Sirop de fruits béchiques.

Léon Lebéhol.

Essence antigoutteuse et antirhumatismale.

Lebel (André).

Onguent balsamique antihémorrhoidal.

Pilules antisypilitiques hydrargyro-ferré.

— de germandrée et scordium.

Poudre de scordium composée.

Savonule Lebel au copahu.

— — au copahu ferré.

— — au cubèbe et ratanhia.

Thé de germandrée et scordium.

Vin de quinquina chalybé.

Lebel.

Élixir antigoutteux et antirhumatismal.

Livre des goutteux, par Astier et Lebel.

Le Beuf.

Canchalagua.

Eau détersive à la saponine.

Élixir dentifrice à la saponine.

Lait balsamique d'amandes amères à la saponine.

— aux roses de Damas et

saponine.

Sirop de canchalagua.

Vin —

Vinaigre de toilette à la saponine.

Leblond.

Pâte pectorale balsamique.

Lebron.

Pommade contre les engelures.

Sirop de castoréum.

Léchelle.

Antifévreux, poudre antipériodique.

Antigoutteux électrique.

Bols de cubèbe au tannate de fer.

Cérébrine Léchelle, poudre non stermutatio.

Collyre divin.

Eau de Léchelle, dite hémostatique.

Eau sanitaire, dite antiputride.

Désinfectant hygiénique pour l'assainissement.

Liqueur d'Hufeland, stomacique.

— stimulante.

Névosine Léchelle contre les névralgies.

Papier dérivatif anglais.

Sirop purifiant du D^r Larrey.

Soie dolorifuge contre les rhumatismes.

Lecoute.

Atapepsienne ou liqueur digestive.
 Dragées astringentes.
 Injection —
 Sirop contre la toux.

Lecoq et Bargoin.

Baume d'arnica du Mont-Dore.
 Crème balsamique pectorale au cacao.
 Dragées ferrugineuses de Royat.
 Poudre de glands doux.
 Liqueur bohémienne contre le gonflement
 des bestiaux.
 Pastilles digestives de Royat.
 — pectorales du Mont-Dore.
 — — de Royat.
 Pâte — du Mont-Dore.
 Sirop de réglisse gommé et parfumé.
 Sirop d'orge du Mont-Dore.
 — de Royat.

Le Couppey.

Sirop tonique du Pérou.

Leerosnier.

Looch solide de Gallot.
 Poudre d'extrait de lichen sucré.

Lefébure.

Eau antiapoplectique des Jacobins, de Rouen.
 Pommade Dupuytren.

Leistner.

Eau de Paris.

Lemettais et C^o.

Capsules au baume de cubèbe.

Lemoine.

Collodion vétérinaire Lemoine.
 Élixir calmant de Lebas.
 Feu anglais de Lebas.
 Poudre diurétique de Lebas, modifiée.
 Tartrate de magnésium soluble.
 Topique résolutif fondant.

Lenoir.

Taffetas Delacroix.

E. Lenourichel.

Pâte myocide allemande p^r détruire les rats.

Lepage.

Pastilles de Contrexville.

Leperdriel.

Capsules Le Huby (enveloppes en gélatine).
 Caustique Filbos.

Compresses Leperdriel.

— chlorurées.

— désinfectantes au charbon.

— sans nom.

Élixir ferrugineux de Charlot.

Emplâtre de thapsia du D^r Reboulleau.

Hydro-insecto, liqueur contre les insectes.

Insecto-mortifère pour détruire les punaises.

Papier adoucissant pour cautères.

— épispastique pour vésicatoires.

Pois élastiques à la guimauve.

— suppuratifs au garou.

— désinfectants au charbon.

— suppuratifs non élastiques.

— nouveaux, élastiques.

Poudre insecto-mortifère.

Réglisse de Sanguinède.

Sparadrap gommeux s'appliquant comme le
 taffetas anglais.

Taffetas épispastique pour vésicatoires.

— rafraîchissant pour cautères.

Vésicatoire rouge (toile vésicante Leperdriel).

Lepère (Victor).

Mixture brésilienne.

Pastilles de Lepère contre la toux.

— — contre le rhume.

— — contre le catarrhe.

Pilules complémentaires.

Leprat.

Pilules de protéine ferrée.

Porte-filtres Fayard à 4 entonnoirs.

— — 2 —

Leret.

Dragées globules de phellandrium.

Eau pectorale dissolvante du D^r Tirat.

Pâte pectorale de Carragaheen.

Sirop pectoral —

— de phellandrium.

Letellier.

Eau antiophthalmique de Loche.
Tisane purgative rafraîchissante.
Vin de colombo composé.

Letz.

Savon antirhumatismal aromático-camphré.

Lhoste.

Sirop de Lhoste.

Ligot (Hector).

Sirop pectoral et adoucissant de St-Georges.

L. Lob.

Eau chimique pour faire repousser les cheveux

F. Luthrand.

Baume chloroformique.

Macé, à Rennes.

Opiat fébrifuge et tonique.

Macors.

Sirop pectoral de mou de veau.
— vermifuge.

Magnan.

Teinture de coeliquie, de Cocheux.

Mahier (docteur).

Eau crenatée ferrugineuse des Thermes de
Châteaugontier.
Pastilles crenatées des Thermes de Châteaun-
gontier.

M.-Mahon frères. docteurs.

Bains thérapeutiques M. A. S.
Eau pour nettoyer la tête.
Liniment pour décroûter.
Pilules purgatives.
Pommade A. pour conserver les cheveux.
— B. pour acnés, visages coupe-
rosés.
— C. pour pityriasis, dartres, etc.
— D. pour la teigne.
Sirop dépuratif et purgatif.
— fondant G. R. L.

Mallard.

Papier épispastique.
Pommade de Dupuytren.
Pâte tyiacéenne de Breton, pour les cors

Mandet.

Fraxinine de Mandet.
Granules de scillitine.
Pilules de scillitine composées.
Scillitine médicinale.
Sirop de fraxinine.
— de scillitine.

Marinier.

Eau balsamique dentifrice.
Odonéphatine, éther balsamique pour
dents.
Suc pectoral Marinier.
Taffetas vulnéraire français à l'arnica.
— — — au baume
Commandeur.
Végéto-minéral pour les cors, durillons, et

Martin-Chapuis.

Eau contre le piélin.
Pommade Martin-Chapuis contre les dartres
la gale des animaux.
Poudre Martin-Chapuis, pectorale à l'acon
pour chevaux, bœufs et moutons.

Martin (Félix). à Allanches.

Sirop péruvien.
Spécifique contre les vers.
Vin tonique et fébrifuge.

Martin (Stanislas).

Alcoolé de rhubarbe.
Dragées égyptiennes du D^r Delarue.
Élixir rouge antivenéux.
Essence caryophylle du D^r Delarue.
— concentrée de salsepareille.
— étherée antiépileptique.
— tonique du D^r Grimaldi.
Pastilles contre la mauveuse haleine.
— de mou de veau et à la réglisse.
Pâte pectorale du baron Ivan.
Pilules ante cibum.
Pommade antiophthalmique de Desault.

Sirop pectoral aromatique de Gardet.
 — du baron Ivan.
 — de la Mecque.

Mathey-Caylus.

Capsules au copahu pur; C: et cubèbe; C: et citrate de fer; C: cubèbe et ratanhia; C: cubèbe et fer; C: cubèbe et alun; C: et tannin; C: et cachou; C: et magnésie; cubèbe pur; cubèbe et alun; cubèbe et térébenthine; cubèbe et tannate de fer, à la térébenthine de Venise, au goudron de Norvège, etc.
 Pastilles japonaises contre les maux de dents.
 ixture balsamique du Dr Cullérier.

Mathieu.

Injection hygiénique.
 Sirop tonique et balsamique.

Mayet.

Essence de menthe rectifiée.
 Sirop sulfurique rectifié.
 Huile de ricin récente préparée à froid.
 Sirop pier avec l'extrait éthérique de garou, sans cantharides.
 Sirop pectorale.
 Capsules ferrugineuses au citrate de fer.
 — d'huile éthérée de fougère mâle.
 Sirop unimade à l'extrait éthérique de garou.
 Sirop contre la diarrhée.
 — pectoral.
 — dépuratif végétal.
 Sirop de quinquina ferrugineux.

Mène-Maurice.

Sirop acoustique.

Menière, à Angers.

Sirop de phosphorée.

Mentel.

Sirop de coolature de ciguë.
 Capsules à l'iodure de fer.
 — à la magnésie.
 — au sous-nitrate de bismuth.
 — à la rhubarbe.
 — au sélin des marais.
 Solution aluminense benzinée.
 Sirop fébrifuge de quinquina.

Mesnier, à la Rochelle.

Poudre Duluc-Mesnier.

Mettemberg.

Cosmétique ou eau hygiénique.
 Eau antipsorique ordinaire.
 — concentrée (quintessence).

Meynet, à Lyon.

Biscuit purgatif à la résine de scammonée.
 Poudre et granules Meynet, au valérianate de quinine, contre les migraines et névralgies.

Michau.

Baume antiphlogistique pour brûlures, engelures, etc.

Michel, à Aix.

Liniment Boyer.

Micque; Chaumer, successeur.

Capsules de Micque.
 Grains de vie.
 Pâte pectorale.
 Potion cordiale.
 Sirop pectoral calmant.
 Teinture purgative composée.

Miramont.

Composition contre le piétin.
 Poudre tonique cordiale.
 — végétalo-minérale.
 — béchique, incisive et dépurative.

Molant, à Nantes.

Looch glacé, pâte pectorale.

Montpert.

Pommade antidartreuse.
 Sirop de jujubes.

Moride.

Bains de mer de Moride.
 Sirop pectoral d'ache de mer.

Morize.

Pommade exutoire de Baget.
Taffetas gommé —
— vésicant —

Mothes-Lamoureaux et C^{ie}.

Capsules au baume de copahu, à l'huile de foie de morue, à l'huile de ricin, à la térébenthine de Venise, à l'essence de térébenthine, au copahu et cubèbes; copahu et magnésie, copahu et rataubia; copahu ferrugineux, au cubèbe; cubèbe et alun, à la rhubarbe; au goudron de Norvège, au citrate de fer dulcifié, à l'éther, etc.

E. Mouchon.

Esculine, principe amer du marron d'Inde.
Fraxinine, principe fébrifuge.
Fraxinite — purgatif.
Sirop de feuilles de frêne.

Moure.

Papier Moure pour détruire les mouches.

Montardier.

Suc de réglisse pur de Paris.

Moutillard; Buirat, successeur.

Thériaque fine.

Mure.

Dragées de lactate de fer.
Pâte d'escargots.
Sirop d'escargots.

Naquet; Rouxel, successeur.

Huile de Macassar.
Poudre Naquet pour les dents.

Nau.

Bonbons fébrifuges de quina.

Naudinat.

Huile de foie de squalé.
Papier Ulinsi.
Pâte calmante de thridace de Petit.

Nicolle.

Busc électro-magnétique.

Olivier, à Chalons-sur-Marne

Feu français ou baume résolutif.

Olivier (docteur).

Biscuits dépuratifs.
Chocolat dépuratif.
Pastilles dépuratives.
Pilules —
Sirop dépuratif.

Ortleb.

Huile de foie de morue de Berghen.

Pajot; Cicile, successeur.

Pastilles ministre.
— de rhubarbe.
Sulfine Pajot.

Faquier, à Fécamp.

Eau de mer gazeuse.

Pariss.

Cigarettes balsamiques.
Encre à marquer le linge.
Essence concentrée de salsepareille rouge.
— de gingembre de la jamaïque.
Lotion du D^r Locock.
Pâte citrique pour blanchir les mains.
Poudre dentifrice rose, camphrée.
— de Scullitz véritable.

Patris.

Baume Patris pour plaies, brûlures, ecchymoses, etc.
Dentaire Patris.
Pâte pectorale de Dubuisson.
Savon minéral pour cors, durillons, et
Sparadrap au baume modifié.

A. Pauliac.

Chocolat purgatif à la magnésie.
— — à la scammonée.
— vermifuge à la santoline.

Pelletier père et fils, à Lyon.

ains de mer.
 aume antinévralgique.
 ragées au fer réduit par l'hydrogène.
 — de santonine.
 ranules d'acide arsénieux.
 — d'aconitine.
 — d'atropine.
 — de cicutine.
 — de digitaline.
 — de morphine.
 — de strychnine.
 — de valériane d'atropine.
 — de véatrine.
 ceinture d'arnica.

Pennès.

ains minéraux.
 aume électrique.
 isecuits vermifuges à la santonine.
 ème virginal.
 au buccale dentifrice.
 — résolutive.
 lixture odontalgique.
 oudre dentifrice.
 els de Pennès pour bains minéraux.
 vinaigre hygiénique.

Petit, à Saint-Amand.

ommade antiophtalmique.

Peuvret.

bonbons à la diastase.
 astilles digestives à la pepsine de Wasmanu.

Peyre.

oudre d'Ailhaud.

Pharmacie normale.

Baume nerval.
 essence concentrée de salsepareille rouge.
 er réduit par l'hydrogène.
 Anile de foie de morue anglaise.
 Pastilles de paullinia au chocolat.
 Quinquina Laroche.
 Sirop de protoiodure de fer.
 — de raifort iodé.

Philippe.

Eau dentifrice.
 Gouttes indiennes.
 Koussou Philippe contre le ver solitaire.
 Poudre dentifrice aux absorbants.
 — — au quina et charbon.

Pierlot.

Valériane d'ammoniaque.

Pierre (docteur).

Eau dentifrice.
 Poudre — au corail.
 — — au quinquina.
 Vinaigre balsamique.
 — aux roses de Provins.

Pinel.

Biscuits vermifuges.
 Eau antiophtalmique.

Pinet, à Nantes.

Sirop pectoral aromatique au safran.

Plancher.

Baume Plancher contre les douleurs.
 Eau dentifrice.
 Gouttes anticholériques.
 — antidiarrhéiques.
 Mixture contre le mal de dents.
 Pâte pectorale au tolu.
 Poudre dentifrice anti-acide.
 Sirop pectoral au tolu.

Plateau (pharmacie Colbert).

Baume atrophique de Billard.
 — de Corvisart pour les hémorroïdes.
 Créosote Billard.
 Essence concentrée de salsepareille.
 — névrophile du D^r Delacroix.
 Liniment contre les engelures.
 Odontoïde Billard, pour plomber les dents.
 Pastilles de thridace.
 Pâte pectorale de réglisse et de thridace.
 Pilules indiennes du D^r Delacroix.
 — stomachiques, ante cibum.

Sirop antispasmodique du D^r Delacroix.
 — antigoutteux.
 — pectoral de thridace.
 Sucre orangé purgatif.
 Tablettes martiales.
 — de thridace.

Poisson; Ramonde, successeur.

Pilules égyptiennes de Poisson.
 — napolitaines —
 Poudre péruvienne —
 Sirop de Chaumonot.
 — d'oranges rouges.

Pommier.

Dragées et granules médicamenteux, de
 toutes espèces.

Poulenc aîné; Valentin, succ^r.

Adipine cantharidée.

Poumerol.

Sirop antiscorbutique préparé à froid.

Pourat.

Pâte de limaçons et de manne de Dariès.
 Sirop — — —

Poure.

Sirop pectoral au baume de la Mecque.

Pouzadoux.

Pilules du D^r Roehard, dépuratives, épi-
 spastiques.
 Pommade — — —
 — hygiénique du D^r Roehard.
 Sirop dépuratif épispastique.

Prodhomme; Vauthrin, successeur

Dragées astringentes.
 Eau dentifrice.
 Essence de salsepareille.
 Lotion du D^r Turck.
 Pâte pectorale.
 Pilules stomachiques, digestives.
 Poudre dentifrice.
 Vinaigre aromatique pour flacons de poche.

Quentin.

Limonade gazeuse purgative.
 Sirop antiscorbutique de Liébert.
 Tablettes de dattes au lichen.
 Vin antihypotérique.

Quesneville.

Éther hydriodique.
 Carafe pour le respirer.
 Pipette pour le mesurer.
 Huile iodée.
 Mannite pure.
 Poudre d'iode d'amidon soluble.
 — — — insoluble.
 Pommade à base d'iode de cadmium.
 Sirop de Cuisinier, avec addition d'iode
 de potassium
 — de gentiane, avec add. d'iode de
 — d'hyposulfite de soude.
 — d'iode d'amidon.
 — — de fer, simple.
 Sous-nitrate de bismuth en pâte sucrée
 aromatisée.
 Tablettes d'iode d'amidon.

Quet aîné.

Sirop concentré de salsepareille composé
 — de mou de veau composé.

Rabion.

Sirop alviléen de Burcq.

Ramillon, à Bar-sur-Aube.

Présure liquide.

Rebillon.

Pilules Rebillon, à l'iode de fer et
 quinine.
 Sirop de protoïode de fer et de quini

Rebuffat.

Gomme pectorale aux mucilages d'escarg
 et de mou de veau.
 Opiat fébrifuge.

Renault aîné.

Baume astringent de Terrat.
 Onguent de James pour les chevaux.
 Topique Terrat.

Reuflot.

Chou de Bologne pour les fumeurs.
 Capsules de Reuflot au copahu pur.
 Pâte de limaçon et de manne.
 Ommade contre les brûlures et engelures.
 — végétale contre les dartres.

Rexés.

Opier chimique d'Hébert.
 Pâtes vespérales —
 Opion anodin. —
 Sirop béchique —

Reynal.

Sirops de Barèges du Dr Quesneville.
 Sirop de J. Martin, balsamique dentifrice.
 Pastilles de H. Flon.
 Pâte de Georgé.
 Ommade de Barèges du Dr Quesneville.
 Poudre ferrée avec arôme —
 — sans — —
 Poudre de J. Martin, balsamique.
 Sirop d'hyposulfite de soude, du Dr Quesneville
 — de H. Flon, lénitif, pectoral.

Richard.

Pastilles digestives de paullinia de Daras.
 Pâtes d'extrait — —
 Poudre — —
 Sirop — —
 Pâte — —

Ricqlès.

Sirop de menthe de Ricqlès.

J. Rivière.

Pâtes végétales, de Rivière, toniques,
 — purgatives.
 Sirop de Rivière, pectoral, balsamique.

Roberts et C^{ie}; Shorthose, success^r.

Anticholéra mixture.
 Pâte asiatique pour les dents.
 Pâte à marquer le linge.
 Pâte de salsepareille.
 — Victoria.
 Purganisme de Roberts.
 Pâte de lycérine pure de Price, de Londres.

Gouttes noires anglaises.
 — de Smith pour enlever les taches.
 Huile de foie de morue.
 Lotion de Gowland.
 Magnésie calcinée.
 Pastilles de menthe de Wilcox et C^{ie}.
 — de thridace.
 Pilules de Bengale.
 Poudre de Sedlitz, véritable.
 Spécifique de Reynold.

Roche.

Gelée d'huile de foie de morue.
 Pâte de limaçons de Quelquejeu.
 Poudre de Vatin, contre la maladie des
 chiens.
 Sirop de limaçons de Quelquejeu.

Roche et Vincenot.

Bonbons vermifuges à la sautonine et au
 saccharure de mousse de mer.
 Dragées de valériana tri-basique de fer, de
 zinc et de bisnuth.
 Pastilles de sautonine et de saccharure de
 mousse de mer.

W. Rogers.

Ciment pour plomber soi-même les dents.
 Eau antiscorbutique.
 — de W. Rogers pour embaument des
 dents.
 — — n^o 2, pour le raffermis-
 sement des dents.
 Hochet de dentition.

Ronin-Cambacerès.

Vermifuge des Alpes.

Roth, à Strasbourg.

Pâte phosphorée.

Roux.

Élixir dentifrice au paraguay.
 Paraguay-Roux.
 Poudre dentifrice au paraguay.

Roux et Paret.

Pâte pectorale de mousse perlée.
 Sirop de mousse perlé composé.
 — vermifuge.

C. Rouxel.

Topique portugais, médicament externe à l'usage des chevaux et bestiaux.

U. Roy, à Poitiers.

Bouquet énanthique des vins, sévede Médoc.

Essence de cognac, ou Rancio.

— de rhum.

Gluten-Véron pour potages.

Parfum de café.

— pour liqueurs.

Sirop concentré de raisins.

Royer.

Bantrucho chimique contre les cors.

Ciment Royer ou plombateur dentaire.

Colliers anodins électro-magnétiques, contre les convulsions des enfants.

Créosote chloroformée, contre les maux de dents.

Eau hémostatique.

— odontophile pour les soins de la bouche.

— persane, pour teindre les cheveux.

— puritaine contre les faches de rousseur.

— tonique pour la chevelure.

Huile de foie de morue.

Inhalateur du Dr Mayer.

Médicaments appropriés pour l'inhalateur.

Papier électro-magnétique.

Pastilles bonne bouche.

Pommade dépurative contre les dartres.

— épispastique de Bizar.

— résolutive contre les hémorrhoides.

Poudre dentifrice au charbon de tilleul.

Sirop dépuratif de salsepareille rouge.

— pectoral de vélar.

Saint-Genez.

Liniment antirhumatismal du Dr Falletti.

Pastilles de badiane.

Pâte balsamique à la reine.

Pilules iodoferriques.

Sirop de goudron.

— de santé.

— toni-purgatif.

Sallé; Sival, successeur.

Copahu sans odeur ni saveur, de Sallé.

Moxa japonais de Sallé.

Sampso.

Injection Sampso.

Sarlat.

Pilules anticholériques du Dr Dutouquet.

Sauvan (Frédéric).

Cétoïne dorée contre l'épilepsie.

Cryps-bols au quinium et sel d'aluminium.

Injection antirrhéique au tannate de zinc.

Pâte pectorale mucilageuse aux escargots.

Sirop d'écorces d'oranges rouges.

— pectoral aux escargots.

Tisane sèche de salsepareille.

Savoie.

Dragées d'hydroferrocyanate de potassium d'urée du Dr Baud.

— ferro-manganésimées de Vittel.

Eau antihémorrhagique de Tisserant.

Glaubérine-Savoie.

Pâte de dattes.

Schauffele.

Pilules antigoutteuses de Lartigue.

Séguin (Gilbert); Lefort, succ.

Sirop dépuratif de Mascagny.

Vin de Séguin.

Serres-Duvignau.

Bonbons de Malte, contre le mal de n.

— persans, pectoraux.

— rafraîchissants de Duvignau.

Dentéine contre la carie des dents.

Élixir de salsepareille indigène.

Myrostome, spécifique pour les dents.

Pilules de salsepareille indigène.

Pommade éthiopienne.

Saponine Duvignau.

Sirop d'hyosciamine du Dr Chaussier.

— de salsepareille indigène.

Signoret.

Bols antilépreux de Leroy.

— purgatifs —

Pilules — —

Purgatif —

Vomi-purgatif —

Pastilles d'iodure de potassium.

Silvant: Demarle, successeur.

ragées antivénusiennes.
 Injection —
 Ommade curative de Hue.
 Poudre antivénusienne.

Simon, à Poissy.

Escuits ferrugineux cinnamomés.
 — purgatifs à la magnésie.
 — vermifuges.
 Huile contre le piétiin des moutons.
 Syol de Sedum contre les cors.
 Pâtes ferrugineuses aloétiques.
 Sirop pectoral incisif.
 Solution antinévralgique de valériane
 double de quinine et d'ammoniaque.

Société hygiénique.

Non-ponce.
 Poudre de toilette.

H. Soula, à Pamiers.

Serum concentré de salsepareille.
 Ommade vétérinaire contre la gale des che-
 vaux.
 Ommade — — —

Saiot.

Escuits purgatifs à la résine de scammonée.
 — — et vermifuges au calomel.
 — vermifuges à la santonine.

Suply-Taillandier.

Ommade antiherpétique.

Swann.

Huile de foie de morue.
 Papier fumigatoire.

Thermes (docteur), de Chalais.

Sirop au citro-lactate de fer.

Theulier (docteur).

Ommade antiophthalmique de la veuve
 Farnier.

Thézet.

Injection Thézet.
 Topique contre les hernies.

Thibierge.

Benzine parfumée.

Thiou.

Papier épispastique.

D^r Thiveaux.

Injection du D^r Thiveaux.

Thomas, à Lyon.

Pastilles d'abiétine.
 Sirop —

Tigeot, à Rennes.

Élixir de pyrophosphate de fer.

Tocquaine, à Remiremont.

Bols vermifuges de Tocquaine.

Tourainne.

Pâte pectorale balsamique.
 Pilules toniques et déconstrictives.

Toussain, à Saint-Yrieix.

Élixir odontalgique.
 Huile de concombre pour préparer la pom-
 made en toute saison.
 Pastilles digestives et rafraichissantes.
 — de santonine.
 Sirop d'iodure d'amidon.
 Toile vésicante camphrée.

Toussaint, à Castelnaudary.

Cachou parfumé à la menthe, à la rose, à
 la vanille et à la violette.
 Cachou de Bologne argenté à la menthe.
 — oriental à l'ambre.

Trahit.

Cold-cream du D^r Wilson.
 Eau dentifrice du D^r Jackson.
 — des princes, du D^r Barclay.

Élixir de Barry, liqueur stomachique.
 Essence de café de Trablit.
 Kaïffa d'Orient.
 Pastilles pectorales au baume de Tolu.
 Pommade Perkins.

— de Régent.

Poudre dentifrice du Dr Jackson.
 Pralines Dariès au cubèbe.
 Savon hydrofuge de Menotti (hydrofugine).
 Sirop pectoral au baume de Tolu.
 Vinaigre anglais pour flacons de poche.
 — aromatique de Powels pour toilette.

Trasforest.

Liqueur Trasforest (sève de Médoc).
 Poudre gélatineuse pour clarifier les vins.

Traverse et Saluce.

Eau russe contre les engelures.
 Encre violette communicative de Cany.

F. Triand, à Saint-Jean-d'Angely.

Sève de Médoc.

Tricard aîné, à Lésieux.

Capsules antigoutteuses et antirhumatismales.

Liqueur — —

Tricard, aux Thernes.

Mixture du bon pasteur.
 Poudre réparatrice, tonique, digestive.
 Réparateur Tricard, cosmétique du cheval.
 Topique Pommier-Tricard, pour remplacer le feu.

Uzac.

Eau minérale iodo-phosphatée, pour remplacer l'huile de foie de morue.

Valérius.

Bouts de sein en taffetas collodium.

Vaudanne, à Hazebrouck.

Liqueur balsamique contre les engelures.

Vauremoire.

Poudre antipsorique.

Vée.

Papier de Vée épispastique, avec nom.
 — — — sans nom.

Pâte amygdaline officinale.

C. Ventéjoul.

Eau contre les engelures.
 Pilules purgatives antidartreuses.
 Pommade antidartreuse de l'hôpital St-Louis.

Villette (voy. Ch. Genevoix).

Vivien.

Baume Chiron vrai de Lausanne.
 Lotion du Dr D. Louis.
 Sirop de l'enfance du Dr D. Louis.

Voituret.

Pilules de bismuth et quinine.
 Sirop phlogotennique au laurier-cerise.
 Chlorophylle dentaire pour les maux de dents.

Warton.

Ergalenta Warton.
 Matière dentaire.
 Sirop Warton, ou mélasse de la Cochinchi
 Spécifique Warton contre le mal de dent

MÉDICAMENTS ANGLAIS.

CATALOGUE OF GENUINE DRUGS, CHEMICALS, PATENT MEDICINES,
AND OTHER ARTICLES.

	PRIX pour le pharmacien.		PRIX pour le public.	
	fr.	c.	fr.	c.
American soothing syrup.	4	8	5	0
Lockles antibilious pills.	2	0	2	50
Scotts Anderson's pills.	2	0	2	50
Henry's calcined magnesia.	4	0	5	0
Henry's aromatic vinegar.	4	0	5	0
Dixon's antibilious pills.	4	0	5	0
Old Parrs life pills.	2	0	2	50
Lolloway's pills.	2	0	2	50
Lolloway's ointment.	2	0	2	50
Walby's carminative.	2	85	3	50
Seeming's essence.	4	0	5	0
James blister.	1	50	2	0
Cocok's pulmonic wafers.	4	0	5	0
Hairs gout pills.	4	0	5	0
Teer's opodeldoc.	4	0	5	0
Widow-welch's pills.	4	0	5	0
Old heaters skin.		la pièce.	80	1
London court plaster.		la feuille.	75	1
Door mans plaster.			40	75
James Fever powder.		le paquet.	4	5
Aunder's dentifrice.	2	50	3	50
Avory's absorbant lozenges.	1	75	2	50
Hings worm lozenges.		le paquet.	2	50
Rowland's lotion.	4	0	5	0
Rowland's Kalydor.	6	0	7	0
Rowland's Maccassar oil.	3	50	4	50
Avory's Scidlitz powder.	3	75	5	0
Podlyne necklace.	12	50	15	0
Cooper's female pills.	2	0	2	50
Lunt's family pills.	2	0	2	50
Jingleton's golden ointment.	4	0	5	0
Linneford's liquid magnesia.	1	50	3	0
Loche's embrocation.	4	0	5	0
Orton's camomile pills.	2	0	2	50
Cynold's specific.	7	0	8	50
Wood's marking ink.	1	60	2	0
Las's magnesia.	4	0	5	0
Hampton's pills.	2	0	2	50
Seating's lozenges.	2	0	2	50
Butler's pommade divine.	4	0	5	0
Lorrison's pills.	2	0	2	50
Cocock's hair lotion.	1	50	2	50

MÉDICAMENTS HOMÉOPATHIQUES.

Tous ces médicaments sont préparés par un pharmacien spécial et avec les soins délicats qui régissent les procédés recommandés par Hahnemann et ses disciples.

Véhicules et ustensiles.

	fr.	c.		fr.
Eau distillée homéopathique. le litre.	1	60	Huile d'arnica montana. . le flacon.	3
Alcool rectifié — — — — —	5	»	» Tubes bouchés en liège, le cent, de	8
Sucre de lait (pulvérisé) pur. le kilo.	12	»	» 5 fr. à	8
Globules saccharins inertes. — — — — —	16	»	» Flacons pour la teinture mère et les	12
Teinture d'arnica, le flac. 30 gr.	1	60	» dilutions, bouchés en liège, le %.	2500
— — — — — 50 —	1	20	» Appareil dynamisateur	6
— — — — — 125 —	2	40	» Codex des médicaments homéopa-	6
— — — — — le litre.	18	»	» thiques par Weber.	7
Chocolat homéopathique. . le kilo.	6	»	» Pharmacopée homéopathique par	7
Café — — — — —	3	»	» Jahr et Catellan.	15
Taffetas d'arnica la pièce.	50	»	» Presse en étain pour les teintures. . .	

Boîtes pour pharmacies homéopathiques, avec les tubes vides.

(Ces boîtes sont élégantes, en maroquin vert, avec ornements, et garnies de leurs tubes ou flacons bouchés.)

	fr.	c.		fr.
Boîtes de poche pour le malade :			Boîtes portefeuilles à tubes couchés :	
De 6 tubes couchés . . . la pièce.	4	»	De 90 tubes.	12
De 12 — — — — —	5	»	De 90 flacons avec étui.	28
De 24 — — — — —	7	»	Boîte à ressort à tubes debout de 98	
De 24 — — — — — avec ressort. —	10	»	» tubes avec étui	20
De 40 — — — — — à crochet. —	10	»	» — portefeuille doublée en soie de	
De 60 — — — — — — — — —	12	»	» 98 tubes couchés.	20
Boîtes avec tubes debout, à ressort :			» — ordinaire de 12 tubes debout.	3
De 40 tubes	12	»	» — en bois, à filets, de 28 tubes	
De 60 — — — — —	12	»	» debout.	8
De 60 avec case.	13	»	(Nous nous chargeons de faire confec-	
De 104 — — — — —	16	»	» tionner des boîtes de toutes formes et de	
De 150 — — — — —	20	»	» toutes contenances, au gré de nos corres-	
De 200 — — — — —	25	»	» pondants.)	

Préparations officinales, teintures mères.

Absinthe.	Bryon.	Cina.	Dulcam.	Ipecac.	Nux m.
Aconit.	Calend.	Clamat.	Euphras.	Lactuc. v.	— vom.
Agu. c.	Cannab.	Coecul.	Filix m.	Lobel.	Opium.
Anacard.	Canthar.	Coff.	Granat.	Menyanth.	Petroscl.
Arnica.	Castoreum.	Colocynth.	Hellebor.	Mezer.	Poterium.
Artemis.	Chamom.	Conium.	Hyosc.	Millef.	Prun. sp.
Asparag.	China.	Crocus s.	Hyperic.	Nigell.	Pulsat.
Bellad.	Cicuta.	Digit.	Ignat.	Nux j.	Ranunc. b.

Calanb.	Rhus v.	Spongia.	Symphyt.	Thuia.	Valer.
Jenicm.	Sambuc.	Squilla.	Tarax.	Tinct. sulf.	Veratr.
Rhus t.	Senega.	Staphis.	Teucr.	Uva ursi.	Viola tr.

Le flacon de 4 grammes.	fr. c.	Le flacon de 15 grammes.	fr. c.
— 8 —	1 25	— 30 —	3
	2		4

Nous tenons à la disposition des pharmaciens qui ne croiraient pas avoir l'expérience suffisante de la pharmacie homéopathique, ces diverses teintures atténuées à toutes les dilutions, aux prix suivants :

Dilutions ou teintures mères atténuées.

Le flacon de 4 grammes.	fr. c.	Le flacon de 15 grammes.	fr. c.
— 8 —	1	— 30 —	2
	50		3

Nous pouvons fournir *aux mêmes prix* les hautes puissances de Benninghansen et de Jenichen.

Offaction d'anémone, contre le rhume de cerveau. le flacon, 1 fr. c.

MÉDICAMENTS EN GLOBULES.

Tous les médicaments du Codex homéopathique figurent dans le catalogue suivant, et chacun d'eux sous trois atténuations en globules. La valeur de ces atténuations est exprimée par les ombres qui accompagnent le nom de chaque substance.

Nous avons ajouté les hautes puissances de Benninghansen et de Jenichen, et les triturations plus usuelles.

Le prix des médicaments en globules est uniforme.

Médicaments en globules sous trois atténuations de degré différent.

Absinth., 3, 15, 30.	Antim., cr., 6, 18, 30.	Bellad., 3, 15, 30.
Acid. benz., 6, 18, 30.	Apis, 3, 15, 30.	Berber., 3, 15, 30.
— fluor., 6, 18, 30.	Aran. d., 6, 18, 30.	Bismuth., 6, 18, 30.
— mur., 6, 18, 30.	Argent., 6, 18, 30.	Borax, 6, 18, 30.
— nitr., 6, 18, 30.	— nitr., 6, 18, 30.	Bovist., 3, 18, 30.
— phosph., 6, 18, 30.	Amor., 3, 15, 30.	Brom., 3, 15, 30.
— sulf., 6, 18, 30.	Arnica, 3, 15, 30.	Bryon., 3, 15, 30.
aconit., 3, 15, 30.	Arsen., 6, 18, 30.	Calad., 3, 15, 30.
act. sp., 3, 15, 30.	Artem. v., 3, 15, 30.	Calc. carb., 6, 18, 30.
Ethus., 3, 15, 30.	Arum, 3, 15, 30.	— phosph., 6, 18, 30.
Ign. c., 3, 15, 30.	Assa f., 3, 15, 30.	Calend., 3, 15, 30.
Iodé., 3, 15, 30.	Aspar., 3, 15, 30.	Camph., 3, 15, 30.
Iumin., 6, 18, 30.	Aster., 6, 18, 30.	Cannab. i., 3, 15, 30.
Immon. c., 6, 18, 30.	Auripigm., 6, 18, 30.	— sat., 3, 15, 30.
— m., 6, 18, 30.	Aurum, 6, 18, 30.	Canth., 3, 15, 30.
Anagal., 3, 15, 30.	Aur. mur., 6, 18, 30.	Capsic., 3, 15, 30.
Anacard., 3, 15, 30.	— sulf., 6, 18, 30.	Carbona., 6, 18, 30.
August. v., 3, 15, 30.	Baryt. c., 6, 18, 30.	— v., 6, 18, 30.

- Cascar., 6, 18, 30.
 Castor. eq., 6, 18, 30.
 Castoreum, 3, 15, 30.
 Caustic., 3, 15, 30.
 Cedron, 6, 18, 30.
 Chamom., 3, 15, 30.
 Chelid., 3, 15, 30.
 China, 3, 15, 30.
 Chin. sulf., 6, 18, 30.
 Cicut. v., 3, 15, 30.
 Cina, 3, 15, 30.
 Cinnab., 6, 18, 30.
 Cist. can., 3, 15, 30.
 Clemat., 3, 15, 30.
 Coccinel., 3, 15, 30.
 Cocnl., 3, 15, 30.
 Coccus, c., 6, 18, 30.
 Coff., 3, 15, 30.
 Colchic., 3, 15, 30.
 Colocynt., 3, 15, 30.
 Conium, m., 3, 15, 30.
 Corall., 6, 18, 30.
 Creos., 6, 18, 30.
 Croc. s., 3, 15, 30.
 Croton, 6, 18, 30.
 Cupr. ac., 6, 18, 30.
 — met., 6, 18, 30.
 Cyclam., 3, 15, 30.
 Daphn. i., 3, 15, 30.
 Digit., 3, 15, 30.
 Dulcam., 3, 15, 30.
 Droser., 3, 15, 30.
 Euphorb., 3, 15, 30.
 Euphras., 3, 15, 30.
 Evonym., 3, 15, 30.
 Ferr. ac., 6, 18, 30.
 — met., 6, 18, 30.
 — mur., 6, 18, 30.
 Filix m., 3, 15, 30.
 Genseng, 6, 18, 30.
 Granat., 3, 15, 30.
 Graph., 6, 18, 30.
 Guajac., 3, 18, 30.
 Helleb. n., 3, 15, 30.
 Hep. sulf., 6, 18, 30.
 Hippom., 6, 15, 30.
 Hyosc., 3, 15, 30.
 Iyper., 3, 15, 30.
 Iodum., 3, 15, 30.
 Ignat., 3, 15, 30.
 Ipecac., 3, 15, 30.
 Kadm. s., 6, 18, 30.
 Kale. c., 6, 18, 30.
 — hydr., 6, 18, 30.
 Lachesis., 6, 18, 30.
 Lactuc. v., 3, 15, 30.
 Lam., 3, 15, 30.
 Ledum, 3, 15, 30.
 Liq. Lamp., 6, 18, 30.
 Lobel. infl., 3, 15, 30.
 Lycop., 6, 18, 30.
 Mangan., 6, 18, 30.
 Menyanth., 3, 15, 30.
 Mephit., 6, 18, 30.
 Merc. corr., 6, 18, 30.
 — dulc., 6, 18, 30.
 — pr. i., 6, 18, 30.
 Merc. sol., 6, 18, 30.
 — viv., 6, 18, 30.
 Mezer., 3, 15, 30.
 Millef., 3, 15, 30.
 Morph. p., 6, 18, 30.
 Mosch., 6, 18, 30.
 Murex, 6, 18, 30.
 Natr. c., 6, 18, 30.
 — m., 6, 18, 30.
 — s., 6, 18, 30.
 Niccol., 6, 18, 30.
 Nigell., 3, 15, 30.
 Nitr., 6, 18, 30.
 Nux j., 3, 15, 30.
 — m., 3, 15, 30.
 — v., 3, 15, 30.
 Oleand., 3, 15, 30.
 Ol. an., 6, 18, 30.
 — jecor. m., 6, 18, 30.
 — petr., 6, 18, 30.
 — cereb., 6, 18, 30.
 Opium, 3, 15, 30.
 Paëon., 3, 15, 30.
 Paris., 3, 15, 30.
 Petros., 3, 15, 30.
 Phellandr., 3, 15, 30.
 Phosph., 3, 15, 30.
 Pichur., 3, 15, 30.
 Platïn., 6, 18, 30.
 — m., 6, 18, 30.
 Plumb. ac., 6, 18, 30.
 — met., 6, 18, 30.
 Poter. sac., 3, 15, 30.
 Prun. sp., 3, 15, 30.
 Psoric., 6, 18, 30.
 Pulsat., 3, 15, 30.
 Ranunc. b., 3, 15, 30.
 — sc., 3, 15, 30.
 Ratanh., 3, 15, 30.
 Rheum, 3, 15, 30.
 Rhodod., 3, 15, 30.
 Rhus c., 3, 15, 30.
 — v., 3, 15, 30.
 Ruta, 3, 15, 30.
 Sabad., 3, 15, 30.
 Sabin., 3, 15, 30.
 Sambuc., 3, 15, 30.
 Sanguin., c., 3, 15, 30.
 Sassafr., 3, 15, 30.
 Sassaп., 3, 15, 30.
 Secale c., 3, 15, 30.
 Selen., 6, 18, 30.
 Senega, 3, 15, 30.
 Sepia, 6, 18, 30.
 Silicea, 6, 18, 30.
 Solan. m., 3, 15, 30.
 — nigr., 3, 15, 30.
 Spigel., 3, 15, 30.
 Spir. nitr., 3, 15, 30.
 Spong., 3, 15, 30.
 Squilla, 3, 15, 30.
 Stamm., 6, 18, 30.
 Staphys., 3, 15, 30.
 Stram., 3, 15, 30.
 Stront., 6, 18, 30.
 Strych. p., 6, 18, 30.
 Sulfur., 6, 18, 30.
 Sympb., 3, 15, 30.
 Tabac., 3, 15, 30.
 Tanac., 3, 15, 30.
 Tarax., 3, 15, 30.
 Tart. tem., 6, 18, 30.
 Taxus, 3, 15, 30.
 Teucr. m., 3, 15, 30.
 Thea, 3, 15, 30.
 Therid., 6, 18, 30.
 Thuia, 3, 15, 30.
 Tilia, 3, 15, 30.
 Tinct. sulf., 3, 15, 30.
 Tonco, 3, 15, 30.
 Tuss. petr., 3, 15, 30.
 Ulmus, 3, 15, 30.
 Urtica, 3, 15, 30.

va, 3, 15, 30.	Veron., 3, 15, 30.	Zinc. m., 6, 18, 30.
aler., 3, 15, 30.	Vinea, 3, 15, 30.	— s., 6, 18, 30.
eratr., 3, 15, 30.	Viola od., 3, 15, 30.	Zingiber, 3, 15, 30.
erbasc., 3, 15, 30.	— Iric., 3, 15, 30.	

**Hautes puissances de M. de Benninghausen et de Jennichen.
Globules.**

conit., 200.	Coccul., 1,000.	Lycop., 200.	Sepia, 200.
— 2,000.	Coffea, 200.	— 2,000.	— 1,600.
arsen., 200.	— 1,000.	Merc. s., 200.	Silicea, 200.
— 4,000.	Conium, 800.	— 2,000.	— 1,400.
ellad., 200.	Cuprum, 200.	Natr. c., 200.	Spong., 200.
— 14,000.	Dulcam., 200.	— 1,200.	— 1,000.
ryon., 200.	— 1,200.	— m., 300.	Stann., 200.
— 1,000.	Graph., 200.	— 2,000.	— 3,000.
calc. c., 200.	— 2,000.	Nux v., 200.	Staphys., 200.
— 2,000.	Hep. s., 200.	— 1,000.	Sulfur., 200.
lanth., 200.	— 1,200.	Phosph., 200.	— 3,000.
arh. v., 200.	Ignat., 200.	Platin., 800.	— 6,000.
taustic., 200.	— 1,000.	Pulsat., 200.	Tart. emet., 200.
— 2,000.	Ipecac., 200.	— 4,000.	Thuia, 200.
hamom., 200.	— 1,000.	Rhus t., 200.	Veratr., 200.
— 1,000.	Laches., 200.	— 3,000.	
occul., 200.	— 2,000.	Secale, 200.	

**Médicaments par trituration, au moyen du Dynamisateur,
jusqu'à la 15^{me} trituration inclusivement.**

aconit, 6.	Carbo v., 15.	Hep. sulf., 3.	Plumb. m., 12.
alumin., 15.	Chamom., 6.	Ignat., 6.	Pulsat., 6.
ammon. c., 9.	China, 6.	Ipecac., 6.	Rhus t., 15.
antim. cr., 15.	China, 6.	Kalc. carb., 15.	Sasap., 15.
arsen., 15.	Cinnab., 15.	— hydriod., 15.	Secale c., 3.
assa f., 9.	Coccul., 9.	Laches., 15.	Selen., 6.
aurum, 12.	Coff., 3.	Lycop., 15.	Sepia, 15.
— mur., 15.	Colocyn., 15.	Merc. c., 16.	Silicea, 15.
baryt. c., 15.	Conium m., 12.	— s., 6.	Spong., 3.
bellad., 9.	Croc. s., 9.	— v., 6.	Stann., 12.
bismuth, 6.	Croton, 6.	Morph. p., 3.	Staphys., 9.
borax, 6.	Cupr. m., 15.	Natr. c., 12.	Stramon., 15.
bryon., 9.	Droser., 12.	— m., 15.	Sulfur., 15.
calc. c., 15.	Dulcam., 12.	Nitr., 9.	Tartar. em., 6.
cannab., 3.	Ferr. m., 6.	Opium, 9.	Thuia, 3.
canth., 6.	Granat, 3.	Phosph., 6.	Veratr., 6.
carbo a., 15.	Graph., 15.	Platin., 15.	

Le flacon de 5 gram., 2 fr. ; — le flacon de 10 gram., 3 fr. 50 c.

PHARMACIES PORTATIVES HOMÉOPATHIQUES.

Pharmacies de poche.

N° 1. Boîte contenant 24 médicaments en globules.	18	20	25	30	40	50
— — — — — 30 — — — — —	20	25	30	40	50	
N° 2. — — — — — 35 — — — — —	25	30	40	50		
— — — — — 40 — — — — —	30	40	50			
N° 3. — — — — — 48 — — — — —	40	50				
— — — — — 60 — — — — —	50					
N° 4. — — — — — 96 — — — — —						

Boîtes ordinaires avec tubes debout.		Boîtes de luxe avec tubes couchés	
fr.	c.	fr.	c.
18	00	24	00
20	00	28	00
25	50	30	00
27	00	40	00
30	00	50	00
40	00	60	00
50	00		

Pharmacie de campagne.

Boîte contenant 240 médicaments en globules.	85
Les tubes de cette boîte sont plus grands que ceux des pharmacies de poche.	

Pharmacie de voyage.

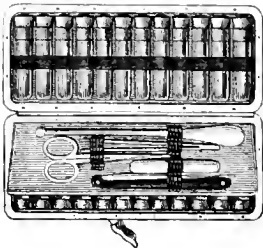
Boîte contenant 300 médicaments en globules.	127
Les tubes contiennent le double de globules que ceux du n° précédent.	

Boîte à expédition ordinaire.

Cette boîte est richement garnie. Elle contient 3 atténuations différentes en globules de 216 médicaments des hautes puissances de Bœmninghausen et de Jemichen, 66 triturations faites avec le dynamisateur, 64 teintures mères, 48 dilutions liquides, 16 triturations basses, et 16 flacons de médicaments polychrestes. Elle est suffisante pour les pharmaciens qui ne peuvent avoir un établissement homéopathique spécial et qui désirent exécuter les formules homéopathiques des médecins.	440
La hauteur des tubes est de 45 millimètres, la largeur de 8 millimètres; les flacons des teintures et des médicaments polychrestes ont le volume qu'occuperaient 4 grammes d'eau. — Prix de chaque tube.	1
Pharmacie plus complète, avec le double de médicaments.	880
Pharmacie vétérinaire, 120 médicaments en globules	68
— — — — — en dilutions	106
Boîte contenant les médicaments brésiliens en globules.	85
— — — — — en dilutions.	68
Pharmacie anticholérique, avec l'instruction, contenant les médicaments liquides et en globules qui ont obtenu le plus de succès.	17

Pharmacie de poche Marinier.

Pharmacie homéopathique de Marinier, cadre doré : 24 flacons ou 48 flacons plus petits, avec garniture d'instruments, complète.	22
Étuis en maroquin, n° 1, tout garni.	3
— — — — — n° 2, —	4
— — — — — n° 3, —	6



APPAREILS POUR L'ALLAITEMENT.

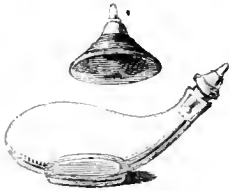
BIBERONS, BOUTS DE SEIN, MAMELONS, TIRE-LAIT.

Biberons de Madame Breton (avec un avis aux mères).



	fr.	c.
Biberons ronds, cristal renforcé, 1 ^{re} qualité la pièce.	3	»
— — — — — 2 ^e — — — — — —	2	70
— plats, bouchon cristal, 1 ^{re} qualité —	2	20
— — cristal, bouchon buis, 2 ^e qualité —	1	85
Bouts de sein Breton, avec Avis aux mères. —	»	85
— — — — — — — — — — — —	»	25
Biberons plats Aringien en cristal, bouchon idem —	1	75
— Aringien, forme sabot, bouchon cristal. —	2	20
— — — — — — — — — — — —	1	85

Biberons de M. Charrière.



Biberons, flacon en cristal, mamelon en ivoire flexible, monté sur bois. la pièce.	5	»
Flacons de rechange en cristal —	1	25
Biberons, flacon en cristal, mamelon d'une seule pièce tout en ivoire —	8	50
Bouts de sein, mamelon en ivoire flexible monté sur bois. —	3	20
— — — — — d'une seule pièce tout en ivoire. —	5	60
Bout d'ivoire de rechange. —	1	20

Biberons Thier.

Biberon à tube pliant. la pièce.	4	»
Liège de rechange —	»	60
Tubes pliants —	»	40
Vases —	1	20
Mamelons en ivoire —	1	20



Biberons de M. Darbo.



*Biberon à spirale, monture en buis	la pièce.	5
— et monture en ivoire.	—	9
*Bout de sein en buis, la pièce, 3 fr. 30; — en ivoire, —	—	6
Flacon de rechange en cristal	—	1
Spirale	—	1
Mamelon de rechange en liège.	—	1
— préparé pour la dentition.	—	1
— en buis.	—	1

Biberons Lепlanquais

à goulot flexible.



Fig. 1.



Fig. 2.



Fig. 3.

*Biberon, bout en liège, pis de vache, ou en gomme vulcanisée (fig. 1). la pièce.	3
— — en ivoire.	4

Bouchons pour biberons, du même, pouvant s'adapter à toutes les carafes.

*Bouchons montés pis de vache, sans la carafe (fig. 2)	la pièce.	1
— — caoutchouc vulcanisé —	—	1
— — en liège, la pièce, 2 fr.; — en ivoire	—	2
Carafe simple (fig. 3, <i>vue garnie du bouchon</i>).	—	1
Biberons anglais.	—	1
Bouts de sein anglais.	la douz ^e .	7
Vrais bouts de pis de vache, en flacons, préparés à l'alcool.	—	5

Biberons aérifères Jamet et Piquart. — Biberons de Burq.



Biberon bouchon cristal, mamelon hippopotame flexible, garniture en ivoire.	4
— — — liège, garniture en ivoire.	3
— — — — en buis	2
* — — — pis de vache, garniture en buis.	2
Bout de sein en buis, mamelon hippopotame flexible.	1
Biberon Burq, complet.	1

Biberons en étain de Guibaut.



Biberon droit en étain	1	"
— forme sabot.	2	50

Biberons du commerce avec la carafe.



Fig. 1.



Fig. 2.



Fig. 3.



Fig. 4.

Biberons bouts en gomme ou pis de vache (fig. 1)	la pièce.	1	25
— — en liège	—	1	50
— tubes en étain, bouts en gomme ou pis de vache (fig. 2).	—	1	50
— — bouts ivoire flexible	—	3	"
— — bouts en liège.	—	1	70
— tubes en corne, bouts en gomme ou pis de vache (fig. 3)	—	2	10
— — bouts en liège.	—	2	50
— plats en verre, forme limande (fig. 4)	—	"	60

Bibérons sans carafe.

Buchons de carafe à tube en étain ou sans tube :			
— montés avec mamelon en gomme	la pièce.	"	75
— — — en pis de vache	—	"	75
— — — en liège.	—	1	"
Biberettes en ivoire.	—	1	"
Carafes rondes ou plates	—	"	60
— forme sabot	—	"	50

Bouts de sein montés — Mamelons divers

DU COMMERCE.



Fig. 1.

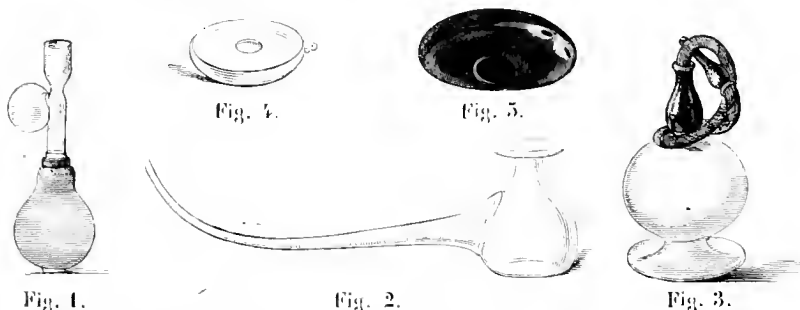


Fig. 2.

Bouts de sein en buis montés pis de vache (fig. 1).	la douz.	5	"
— — — — caoutchouc vulcanisé n° 1	—	5	"
— — — — — n° 2	—	6	"

°Bouts de sein en buis montés liège, qualité n° 1.	la douz.	15
— — — — — n° 2.	—	16
— — — — — ivoire flexible.	—	21
Bout de sein tout en gomme (fig. 2).	—	5
Mamelons de rechange caoutchouc vulcanisé	—	1
* — — — — — liège n° 1	—	4
— — — — — — n° 2	—	7
— — — — — ivoire végétal.	—	7
— — — — — — flexible.	—	12
— — — — — pis de vache.	—	1
— — — — — en gomme.	—	1

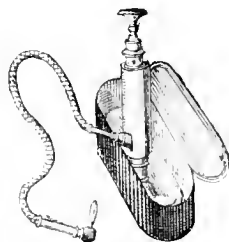
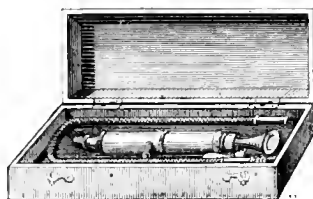
Pompes à sein. Tire-lait. Garde-lait, etc.



Tire-lait atmosphérique (fig. 1) de Leplanquais	la pièce.	7
— en verre (dits pipes à lait) (fig. 2).	—	1
— ou Pompe à sein, montée corne, tube coton.	—	2
— — — — — os, tube fil (fig. 3).	—	4
— — — — — ivoire, tube soie.	—	1
°Garde-lait ou Garde chemise en verre (fig. 4).	—	1
— en gomme (fig. 5).	—	1
— en buis	—	1
Tasses en buis pour l'allaitement.	—	1
*Tabliers de nourrices, imperméables, indienne d'Alsace	—	5
— — — — — — de Rouen.	—	4
Anneaux de dentition en caoutchouc.	—	°
— — — — — avec sifflet.	—	°
— — — — — en ivoire.	—	°
— — — — — en os.	—	°
*Colliers anodins, ivoire, perles longues.	la douz.	12
— — — — — rondes	—	15
° — — — — — en os — longues.	—	3
— — — — — — petites olives	—	8
— — — — — — rondes	—	10
° — — — — — ambre jaune vrai, n° 1.	la pièce.	1
— — — — — — n° 2.	—	1
— — — — — faux, perles égales.	—	°
° — — — — — — étagées.	—	°

CLYSOPOMPES, IRRIGATEURS, ETC., SPÉCIAUX, SERINGUES EN ÉTAIN, EN VERRE ET EN CRISTAL.

Nous invitons nos commettants à ne se rapporter qu'à la description détaillée pour nous bien indiquer l'espèce et le numéro qu'ils désirent; car s'il survenait quelques erreurs faute de renseignements, nous ne pourrions accepter de pour compte.



Clysopompe simple.

Clysopompe dans sa boîte.

Jet continu, cuvette orale.

Clysopompes simples.

1^{re} sorte.

	fr.	c.
Sans boîte.	1	75
Avec cuvette fer-blanc verni	2	65
Avec boîte en noyer.	3	15
— jaune, n ^o 2	3	50
— — n ^o 3	3	80
— — n ^o 4	4	25
— — n ^o 5	4	65
— — n ^o 6	5	15

Clysopompes à jet continu.

1^{re} sorte.

Avec cuvette fer-blanc verni.	3	75
Sans marque, —	3	"
Avec boîte jaune, n ^o 2.	5	25
— n ^o 3.	5	50
— n ^o 4.	6	"
— n ^o 5.	6	50
— n ^o 6.	6	75

Clysopompes simples.

2^e sorte.

	fr.	c.
Sans boîte.	1	50
Avec cuvette fer-blanc verni.	2	25
Avec boîte en noyer.	2	65
— jaune, n ^o 2	3	25
— — n ^o 3	3	55
— — n ^o 4	4	05
— — n ^o 5	4	50
— — n ^o 6	5	05

Clysopompes à jet continu.

2^e sorte.

Avec cuvette fer-blanc verni.	3	25
Sans marque.	2	75
Avec boîte jaune, n ^o 2.	4	75
— n ^o 3.	5	"
— n ^o 4.	5	50
— n ^o 5.	6	"
— n ^o 6.	6	25

Avec cuvette intérieure, 75 cent. en plus sur chaque numéro.

Avec cuvette intérieure et boîte acajou ou palissandre, 1 fr. 75 en plus sur chaque n^o.

	fr.	c.
Clysopompes à manivelle, de Fatoux.	5	50
Cryo-tube conducteur, de Comolot.	4	75
Cryo-soirs en étoffe imperméable. la pièce.	3	"
— — tissu intérieur en caoutchouc de Rattier. —	4	"

Cryo-soirs divers en caoutchouc vulcanisé, voy. Instruments en caoutchouc vulcanisé.

Shons irrigateurs de M. Charrière. la pièce, 8 fr.

SERINGUES EN ÉTAİN, EN VERRE ET EN CRISTAL.

Faute de désignation, nous enverrons les qualités marquées d'un *.

Seringues en étain pour lavements.

Seringue forte pour homme, bâton de bois, canon droit.	la pièce.	3
— — — — — courbe.	—	3
— — — — — à platine.	—	4
Seringue moyenne force, bâton de bois, canon droit.	—	2
* — — — — — courbe.	—	3
— — — — — à platine.	—	4
Seringue petit-modèle, bâton de bois, canon droit.	—	2
— — — — — courbe.	—	2
— — — — — à platine.	—	3
Seringue dites 3, 4, bâton de bois, canon droit.	—	2
— — — — — courbe.	—	2
— — — — — à platine.	—	3
Seringue dites 1/2, — — — — — droit.	—	2
— — — — — courbe.	—	2
— — — — — à platine.	—	3
Seringue d'enfant, canon droit, n° 4.	—	1
— — — — — n° 3.	—	1
* — — — — — n° 2.	—	1
— — — — — n° 1.	—	1
Seringues à révérence, sans boîte.	—	5
— — — — — boîte en noyer.	—	13
Boîtes en bois pour les seringues.	de 30 à	r

Canons de seringues en étain.

Canons droits.	la douz ^e .	3
— — — — — petite vis.	—	2
Canons courbes.	—	4
— — — — — arrosoir.	—	6
— — — — — petites vis.	—	4
Seringue gros calibre pour cheval.	la pièce.	6

Seringues à injections en étain.

Seringue à injection pour femme, canon courbe, n° 4.	la pièce.	2
— — — — — n° 3.	—	1
* — — — — — n° 2.	—	1
— — — — — n° 1.	—	1
Seringue à injection pour homme, n° 0.	la douz ^e .	1
— — — — — n° 1.	—	2
* — — — — — n° 2.	—	2
— — — — — n° 3.	—	2
— — — — — n° 4.	—	3
Seringue à injection pour oreille, n° 1.	—	2
* — — — — — n° 2.	—	2
— — — — — n° 3.	—	2

(La hausse continue des métaux en général motive la nouvelle augmentation des instruments en étain.

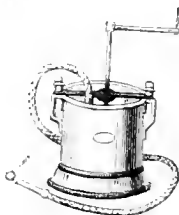
Seringues à injections en verre ou en cristal.

		fr.	c.
Seringues à injection pour l'urèthre, en verre, piston blanc ou toute autre couleur, à anneau ou bouton, garnies en coton	la douz ^e .	1	25
— — — — — mêmes plus soignées.	—	1	50
Seringues en verre, avec étui en bois.	—	6	"
Seringues en cristal ordinaire, garnies en coton.	—	2	"
— — — — — piston émail, garnies en coton.	—	2	50
— — — — — — — — en peau.	—	3	"
— — — — — à bout refoulé, garnies en coton.	—	2	25
— — — — — — — — en peau.	—	3	"
— — — — — avec étui en bois.	—	8	"
— — — — — montées en os et étain, garnies en peau.	—	12	"
— — — — — — — — avec étui en bois.	—	18	"
Seringues en verre pour femmes, courbes ou droites, dites Ricord.	la pièce.	"	80
— — — — — mêmes en cristal.	—	1	25
— — — — — montées en os et étain, garnies en peau.	—	3	"
Seringues en os à injection, petites.	la douz ^e .	6	50
— — — — — grandes.	—	15	"

Clysoléide Lehodey.



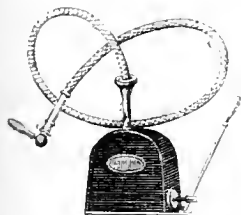
Clysoléide, renfermant tout l'appareil.



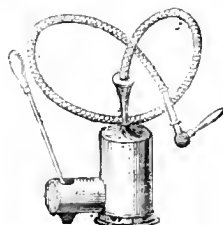
Clysoléide monté.

Clysoléide Lehodey, peint en bronze uni.	la pièce.	7	50
— — — — — décoré de peintures.	—	8	50

Clyso-poche Lehodey.



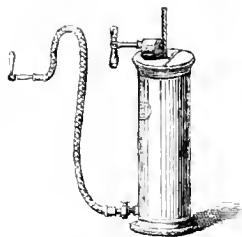
Clyso-poche.



Clyso-poche.

Clyso-poche Lehodey, n° 1.	la pièce.	5	75
— — — — — n° 2, poli.	—	5	"
— — — — — verni.	—	4	50
Clyso-pompe Lehodey à réservoir démontant.	—	4	"

Irrigateurs Éguisier.



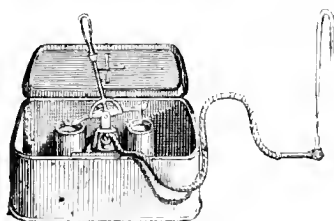
Irrigateur Éguisier.

Cuivre étamé, peint.	n° 1, capacité de 375 grammes.	2	—	500	—	11
		3	—	1,000	—	11
Étain peint.	n° 2	—	—	500	—	13
		3	—	1,000	—	12
Cuivre ou étain poli.	n° 2	—	—	500	—	15
		3	—	1,000	—	16
Tubes de rechange, montés.					la pièce.	21
						3

Accessoires et Rechanges pour les Irrigateurs Éguisier.

	n° 1.		n° 2.		n° 3.
	fr.	c.	fr.	c.	
Boîte en hêtre.	2	80	2	80	3
— en citronnier.	2	40	2	40	3
— en tilleul.	4	"	4	"	4
— en maroquin.	4	"	4	75	6
— en noyer.	6	40	6	40	9
Tube de rechange, non monté	2	40	2	40	2
— — — — — monté	3	20	3	20	3
Ressort de rechange	1	75	1	75	2
Cuvette à double courant.	10	50	"	"	"

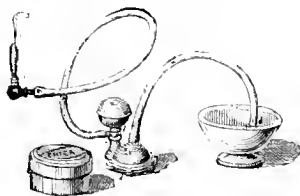
Clyso-injecteurs de Cottiau.



Clyso-injecteur.

Clyso-injecteur double.	la pièce.	4
— — — — — simplifié	—	2

Clyso de voyage de Thier.



Petit clyso de voyage.

Clyso de voyage, de Thier.	la pièce.	7
------------------------------------	-----------	---

fr. c.

Hydroclyses Naudinat.

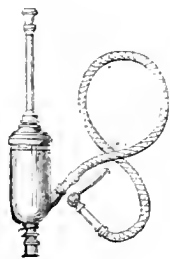


Hydroclyse Naudinat.

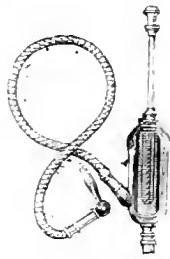
Hydroclyse Naudinat, n° 1. Il se compose de la pompe vernie, du tube, de la canule à lavement, le tout renfermé dans une <i>cuvette orale vernie</i>	4	25
2. Le même que le n° 1, dans une boîte gainée, plus un pied de 250 gram. sur lequel se visse l'instrument.	5	25
3. Le même que le n° 2, avec une canule courbe à injections et le mandrin pour le fixer au bout du tube.	6	-
4. Complet avec toutes les canules.	7	-

Les mêmes, avec boîte en acajou, 50 centimes en plus.

Hydroclosets.



Hydroclose.

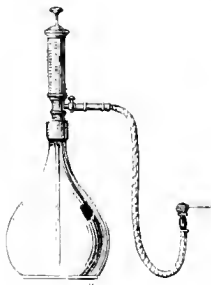


Hydroclose, vue intérieure.

Hydroclose à ressort, boîte jaune, n° 2.	la pièce.	5	75
— — — — — 3.	—	6	-
— — — — — 4.	—	6	50
— — — — — 5.	—	7	-
— — — — — 6.	—	7	50

Les mêmes, avec cuvette intérieure, 75 centimes en plus.

Le nombre des instruments accessoires contenus dans les boîtes varie suivant les numéros (ces prix.)



Glysoir atmosphérique.

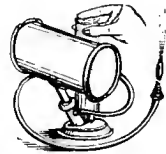
Glysoir atmosphérique de Guérin.

Glysoir atmosphérique de Guérin :		
En verre double	la pièce.	9
En cristal fort	—	10
En cristal taillé	—	12
Boîte en bois verni	—	2
Irrigateurs de Guérin	—	10



Dans sa boîte.

Glyso-trousse Darbo



Monté.

Glyso-trousse de voyage et de nécessaire, de Darbo, avec tube et canule	9
Étui en peau pour le renfermer	2
Étui forme lorgnette pour le renfermer	2
Canule injective et mandrin	1
Tube de rechange, en gomme	1

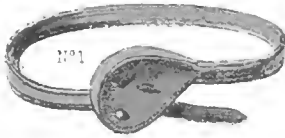
(Ce petit instrument peut être mis dans une trousse ou dans la poche. Toutes les pièces sont mobiles et renfermées dans le récipient à air.)

Pompes-jumelles de Darbo, à jet continu, avec boîte et tube en caoutchouc	12
— — — petit modèle	8
Canule injective en gomme, avec mandrin	1
Pied en plomb pour faire tenir l'instrument pour grandes injections	1
Tuyau en étain articulé, à presse à 2 points	3

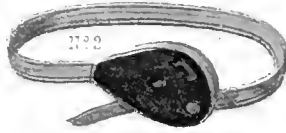
Irrigateurs du commerce.

Irrigateurs du commerce,	Cuivre peint	}	n° 1, capacité de 375 grammes.	9
			2 — 500 —	10
			3 — 1,000 —	12
	Étain	}	n° 1 — 375 —	11
			2 — 500 —	11
			3 — 1,000 —	14
	Étain et cuivre poli.	}	n° 1 — 375 —	15
			2 — 500 —	16
			3 — 1,000 —	19

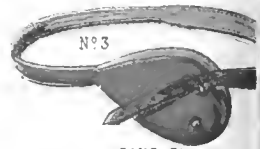
Glyso à pression, petit couvercle	4
— — à soupape en cuir	4
Seringue à tige conductrice en fer blanc	3
— — en étain	4
— sans tige en étain	3
— à vis sans tige	4



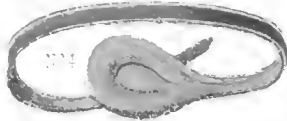
BAND. ORDINAIRE



BAND. DEMI-FIN



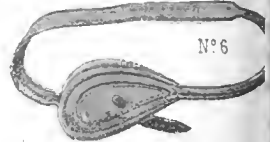
BAND FIN



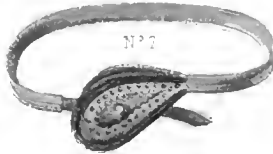
BAND CONCAVE



BAND IMPERCEPTIBLE 2 PIQ



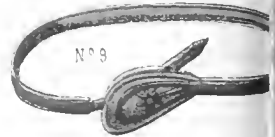
BAND IMPERCEPTIBLE 1 PIQ



BAND. 4 PIQUES



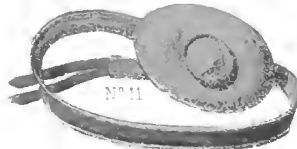
BAND. COMME



BAND CHEVREAU



BAND CHAMOIS CRIS



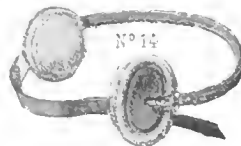
BAND OMBILICAL FIN



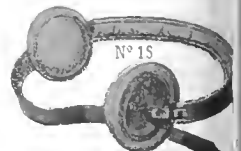
BAND CREMAILLÈRE



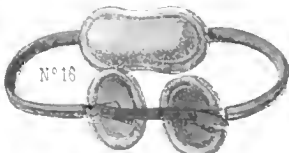
BAND. A CRIC



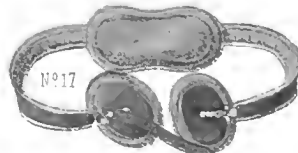
BAND ANGLAIS ORD.



BAND ANGLAIS FIN



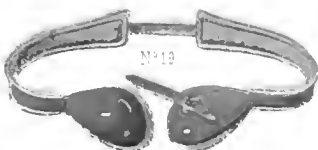
BAND DOUBLE ANGLAIS ORD



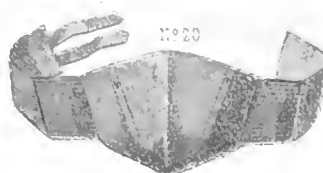
BAND DOUBLE ANGLAIS FIN



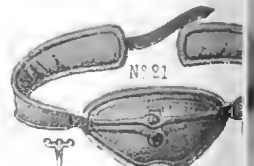
BAND DOUB DE 1 BRANCHE 1



BAND DOUBLE BRISÉ



CEINTURE VENTRIÈRE



CEINTURE HYPOCASTRIQU

BANDAGES.

OBSERVATIONS.

1° Dans toute demande de bandages, il est nécessaire de désigner l'espèce, la qualité, si c'est par hommes, pour cadets ou pour enfants, s'ils doivent être droits ou gauches. En cas de désignation insuffisante, nous enverrons des bandages droits et gauches de la qualité ordinaire, et par homme;

2° La mesure d'un bandage doit être prise depuis le crochet ou bouton placé au milieu de la queue, sur la pelote, jusqu'au point où commence la courroie.

3° Faute de désignation suffisante, nous enverrons la qualité de bandages marquée par un *.

Nous avons intercalé une planche coloriée pour montrer le confectionnement des principales qualités de bandages.

Bandages simples.

bandages de nuit sans ressorts la douz.*.	
— ordinaires —	
— — à recouvrements —	
— — garnis laine —	
— demi-fins —	
— fins —	
— en toile —	

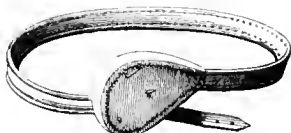


Fig. 1.

— en basane (fig. 1) —	
— en peau de chien —	
— en velours —	
— en chamois gris —	
— tour de corps —	
— en raux —	
— brodés, pelotes ordinaires —	



Fig. 2.

— en gomme (fig. 2) —	
— — naturelle —	

	HOMMES.	CADETS.	ENFANTS.
	fr. c.	fr. c.	fr. c.
bandages de nuit sans ressorts la douz.*.	12 "	10 "	8 "
— ordinaires —	16 "	13 "	10 "
— — à recouvrements —	17 "	14 "	11 "
— — garnis laine —	18 "	16 "	12 "
— demi-fins —	20 "	17 "	15 "
— fins —	24 "	21 "	15 "
— en toile —	24 "	21 "	15 "
— en basane (fig. 1) —	24 "	21 "	15 "
— en peau de chien —	30 "	24 "	21 "
— en velours —	24 "	21 "	15 "
— en chamois gris —	30 "	24 "	21 "
— tour de corps —	36 "	30 "	24 "
— en raux —	24 "	21 "	15 "
— brodés, pelotes ordinaires —	36 "	30 "	24 "
— en gomme (fig. 2) —	40 "	36 "	30 "
— — naturelle —	60 "	50 "	40 "

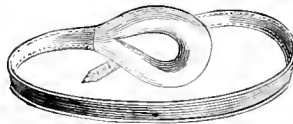


Fig. 3.

Bandages concaves (fig. 3) la douz^e.



Fig. 4.

* —	imperceptibles, 1 piqûre, coussinet (fig. 4).	—	36 "	30 "	24 "
—	— 2 — —	—	48 "	42 "	36 "
—	— 4 — —	—	54 "	48 "	42 "
—	— en castor, pelotes à jour.	—	60 "	54 "	48 "
—	— en peau de chevreau, idem.	—	72 "	60 "	48 "
—	— en soie, couleurs variées	—	84 "	72 "	60 "
—	— en coton, sans coutures.	—	24 "	21 "	15 "

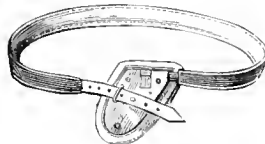


Fig. 5.

—	à crics (fig. 5).	—	51 "	48 "	42 "
—	— en gomme.	—	72 "	66 "	60 "

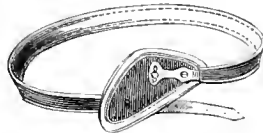


Fig. 6.

—	à crémaillères (fig. 6).	—	36 "	33 "	30 "
---	----------------------------------	---	------	------	------

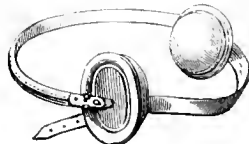


Fig. 7.

* —	anglais ordinaires, pelotes mobiles (fig. 7).	—	30 "	27 "	24 "
—	— fins, —	—	42 "	36 "	30 "
—	— en gomme, —	—	60 "	51 "	41 "
* —	dits Burat ordinaires, pelotes fixes	—	36 "	33 "	30 "
—	— fins, —	—	48 "	42 "	36 "

(Les bandages à bec-de-corbin coûteront 1 franc de plus par douzaine.)

HOMMES.		CAPETS.		ENFAN.
fr.	c.	fr.	c.	fr.
30	"	24	"	21
36	"	30	"	24
48	"	42	"	36
54	"	48	"	42
60	"	54	"	48
72	"	60	"	48
84	"	72	"	60
24	"	21	"	15
51	"	48	"	42
72	"	66	"	60
36	"	33	"	30
30	"	27	"	24
42	"	36	"	30
60	"	51	"	41
36	"	33	"	30
48	"	42	"	36

Bandages doubles sur une branche.

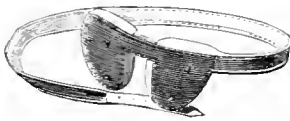


Fig. 8.

Bandages sans ressorts, dits de nuit fig. 8 la douz ^e .	15	12	11
— ordinaires —	22	18	15
— — à recouvrements —	23	18	15
— — garnis laine —	23	19	16
— demi-fins —	27	22	18
— fins —	30	24	21
— en toile —	30	24	21
— en veau —	30	24	21
— en peau de chien —	36	30	24
— en velours —	30	24	21
— en chamois gris —	36	30	24
— tour de corps —	48	42	36
— en gomme —	48	42	36
— — naturelle —	60	50	40
— piqués ou brodés —	36	30	24
— imperceptibles, 1 piqûre, cou-	48	42	36
— — 2 — —	54	48	42
— — 4 — —	72	60	54
— — coton sans coutures —	36	30	24
— à crics —	72	60	54
— — en gomme —	96	84	72

Les bandages à bec-de-corbin coûteront 2 fr. de plus par douzaine.)

Bandages doubles brisés.

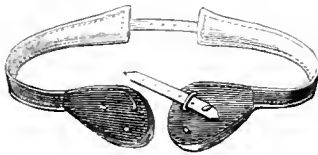


Fig. 9.

bandages sans ressorts, dits de nuit (fig. 9) la douz ^e .	24	21	18
— ordinaires —	30	25	20
— — à recouvrements —	32	26	21
— — garnis laine —	32	26	21
— demi-fins —	36	27	21
— fins —	42	36	30
— en toile —	42	36	30
— en veau —	42	36	30
— en peau de chien —	48	42	36
— en velours —	42	36	30

Bandages en chamois gris	la douz ^e .
— cruraux	—
— en gomme.	—
— — naturelle	—
— brodés, pelotes ordinaires.	—
— à crémaillères	—

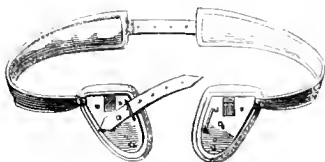


Fig. 10.

— à cries (fig. 10)	—
— — en gomme.	—

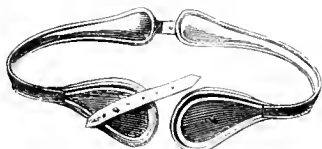


Fig. 11.

— imperceptibles, 1 piqûre, coussinet (fig. 11).	—
— — 2 — —	—
— — 4 — —	—
— — en castor, pelotes à jour	—
— — en peau de chevreau, idem.	—
— — en soie, couleurs variées	—
— — en coton, sans coutures.	—

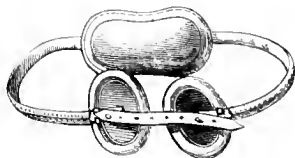


Fig. 12.

* — anglais ordinaires, pelotes mobiles (fig. 12).	—
— — fins, —	—
— — en gomme, —	—
— dits Burat ordinaires, pelotes fixes	—
— — fins, —	—

(Les bandages à bec-de-corbin coûteront 2 fr. de plus par douzaine.)

	HOMMES.	CADETS.	ENFANTS.
	fr. c.	fr. c.	r. c.
Bandages en chamois gris	48 "	42 "	36 "
— cruraux	42 "	36 "	30 "
— en gomme.	72 "	66 "	60 "
— — naturelle	84 "	72 "	66 "
— brodés, pelotes ordinaires.	45 "	40 "	36 "
— à crémaillères	60 "	54 "	48 "
— à cries (fig. 10)	102 "	96 "	92 "
— — en gomme.	108 "	102 "	96 "
— imperceptibles, 1 piqûre, coussinet (fig. 11).	48 "	42 "	36 "
— — 2 — —	72 "	54 "	48 "
— — 4 — —	84 "	72 "	60 "
— — en castor, pelotes à jour	84 "	72 "	60 "
— — en peau de chevreau, idem.	96 "	84 "	72 "
— — en soie, couleurs variées	108 "	96 "	84 "
— — en coton, sans coutures.	48 "	36 "	30 "
* — anglais ordinaires, pelotes mobiles (fig. 12).	54 "	48 "	42 "
— — fins, —	84 "	72 "	60 "
— — en gomme, —	90 "	84 "	72 "
— dits Burat ordinaires, pelotes fixes	72 "	66 "	54 "
— — fins, —	96 "	84 "	78 "

Bandages ombilicaux.

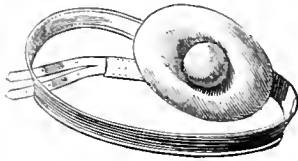


Fig. 13.

Bandages sans ressorts, dits de nuit (fig. 13)	la douz ^e .	24	18	12
— ordinaires	—	27	21	15
— demi-fins	—	30	27	24
— fins	—	33	30	27
— en toile	—	33	30	27
— en veau	—	33	30	27
— en peau de chien	—	36	33	30
— en velours	—	33	30	27
— en chamois gris	—	36	33	30
— tour de corps	—	36	30	24
— concaves	—	48	42	36
— brodés, pelotes ordinaires	—	60	54	48
— en goume	—	60	54	48
— imperceptibles, 1 piquère, pelot. à coussinet.	—	42	36	30
— — 2 — — — — —	—	48	42	36
— — 4 — — — — —	—	72	60	54
— — en coton, sans coutures	—	33	27	24
— — en castor, pelotes à jour	—	72	60	48
— — en chevreau, — — — — —	—	84	72	60
— — en soie, couleurs variées, id. — — — — —	—	92	84	72

HOMMES.	CADETS.	ENFANTS.
fr. c.	fr. c.	fr. c.
24	18	12
27	21	15
30	27	24
33	30	27
33	30	27
33	30	27
36	33	30
33	30	27
36	33	30
36	30	24
48	42	36
60	54	48
60	54	48
42	36	30
48	42	36
72	60	54
33	27	24
72	60	48
84	72	60
92	84	72



Fig. 14.

— anglais ordinaires, pelotes mobiles (fig. 14)	—	48	42	36
— — fins, — — — — —	—	60	54	48
— système Burat ordinaires, pelotes fixes	—	72	60	51
— — fins, — — — — —	—	84	72	60

pelotes de bandages anglais simples	la douz ^e .	15
— — — doubles	—	30
— — — simples fins	—	18
— — — doubles — — — — —	—	36
bourreaux — — — simples ordinaires	—	18
— — — doubles — — — — —	—	30

Nous nous chargerons de faire exécuter au plus juste prix les objets et bandages de commande; mais il est important qu'on nous désigne bien ce qu'on voudra, et qu'on indique surtout le côté et le volume de la hernie ainsi que la grosseur de la personne.
Toute commande de bandage ne sera exécutée qu'autant qu'on suivra les indications ci-dessus.

BANDAGES SPÉCIAUX DE LA FABRIQUE DE DIVERS INVENTEURS.

Bandages Leplanquais.			fr.
Bandages Leplanquais à pression progressive et inclinaison facultative :			
* Ordinaires simples.	la pièce.		6
— doubles.	—		12
Fins simples.	—		10
— doubles.	—		20
Bandages Burat.			
Bandage Burat simple, à ressort mobile et brisé.	la pièce.		8
— double, — — — — —	—		15
— ombilical, — — — — —	—		11
— simple, à brisure à pont et pivot excentrique.	—		9
— double, — — — — —	—		17
Bandages Wickam frères.			
Bandages Wickam frères, * simples étamés.	la pièce.		6
— — — — — 1 ^{re} qualité	—		9
— — — — — imperceptibles.	—		12
— — — — — à vis de pression	—		14
— — — — — cruraux.	—		10
— — — — — ombilicaux 1 ^{re} qualité.	—		12
— — — — — * doubles étamés.	—		12
— — — — — 1 ^{re} qualité	—		16
— — — — — imperceptibles	—		18
— — — — — hypogastriques, ressorts à charnières.	—		20
Bandages Biondetti.			
Bandage Biondetti simple	la pièce, depuis 10 fr. jusqu'à		36
— double	— — — — — 20 fr. —		72
— simple à régulateur.	la pièce.		75
— double — — — — —	—		150
— à régulateur, 1 ^{re} qualité, fin simple.	—		200
— — — — — double.	—		400
— ombilical à régulateur.	la pièce, depuis 75 fr. jusqu'à		200
Bandages Valérius.			
Bandage Valérius simple	la pièce		50
— — double	—		75
— — ombilical	—		50
Ceintures Rainal.			
Ceintures simples, pour hommes, cadets, enfants.	la douzaine, 24, 36 et		48
— doubles, — — — — —	— — — — — 36, 60 et		72
— ombilicales, — — — — —	— — — — — 24, 36 et		60
— ventrière élastique.	— " "		72
— hypogastrique, pour déplacement de matrice. — — — — —	— " "		120

CEINTURES, SUSPENSOIRS, PESSAIRES, SONDES, ETC.

Ceintures ventrières, hypogastriques, etc.

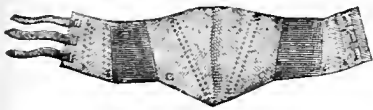


Fig. 1.

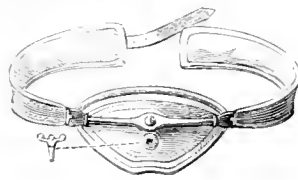
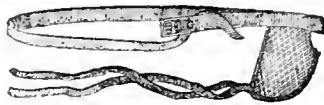


Fig. 2.

	fr.	c.	
Ceintures ventrières, caoutchouc couvert coton	la pièce.	10	»
— — — — — toile et élastique, doublées coton (fig. 1)	—	7	»
— — — — — — fine et élastique, doublées toile	—	10	»
— — — — — coutil et élastique	—	12	»
— — — — — pour femmes enceintes	—	20	»
hypogastriques à clef, sans charnières (fig. 2)	—	15	»
— — — — — avec charnières brisées	—	20	»
— — — — — périodiques en gomme	—	1	50
— — — — — en chamois, 5 élastiques	—	2	»
— — — — — — — — — — — 8 — — — — —	—	4	»
— — — — — ombilicale, caoutchouc vulcanisé, pour adulte	—	9	»
— — — — — — — — — — — pour cadet	—	6	»
— — — — — — — — — — — pour enfant	—	3	»
— — — — — périnéale (plancher périnéal) en caoutchouc vulcanisé, sans pessaire	—	4	50
— — — — — — — — — — — avec pelote obturatrice	—	6	»
— — — — — abdominales, caoutchouc vulcanisé	—	9	»
— — — — — — — — — — — coupées sur tissu en pièce	—	12	»
— — — — — de natation ou de sauvetage	—	12	»

(Faute de désignation, nous enverrons les ceintures marquées d'un *.)

Suspensoirs.



Suspensoirs avec ou sans sous-enisses, en coton	la douz ^e .	5	»
— — — — — — — — — — — en fil	—	7	50
— — — — — — — — — — — en soie	—	16	»
— — — — — à ceinture élastique, en coton	—	8	»
— — — — — — — — — — — en fil	—	10	»
— — — — — — — — — — — en soie	—	24	»
— — — — — à l'anglaise, bouton ou agrafe, en coton	—	10	»
— — — — — — — — — — — en fil	—	12	»
— — — — — — — — — — — en soie	—	18	»
— — — — — à hydrocèle en coton	—	10	»
— — — — — — — — — — — en fil	—	12	»
— — — — — — — — — — — en soie	—	24	»

*Suspensoirs façon néo-hygiénique en coton	la douz ^e .	fr.
— — — en fil	—	12
— — — en soie	—	18
— à bateau en coton	—	6
— — en fil	—	8
— — en soie	—	18
— cavaliers en coton	la pièce.	1
— — en fil	—	1
— — en soie	—	2
Tulle à suspensoirs en coton	le mètre.	5
— — en fil	—	15
— — en soie	—	50
Suspensoirs mobiles de Lepianquais	la douz ^e .	9
— néo-hygiéniques de Conté de Lévignae	—	15
— de Milleret	—	18
Poches de rechange de Milleret	—	7

(Faute de désignation suffisante, nous enverrons les suspensoirs coton à 5 fr. la douzaine.
 — Les suspensoirs à coulisse coûtent 1 fr. de plus par douzaine.)

Pessaires en gomme, en ivoire, en buis, etc.



Fig. 1.



Fig. 2.

Pessaires en gomme, ronds ou ovales (fig. 1, 2)	la douz ^e .	6
---	------------------------	---



Fig. 3.



Fig. 4.



Fig. 5.

Pessaires en gomme à bondon (fig. 3)	la douz ^e .	12
— — en 8 de chiffre (fig. 4)	—	9
— — à tige (fig. 5)	—	15
— à cuvette	—	9
— à controversion	—	12
— en ivoire, ronds, ovales et à tige	la pièce de 5 fr.	à 10
— en buis —	la douz ^e .	12
— — à tiges	—	24
— à air fixe, en caoutchouc vulcanisé. } (Voir Instruments en caout-		
— à air libre et réservoir d'air à robinet. } chouc vulcanisé.)		
Pessaires galvaniques Raspail		»

Sondes et Bougies.

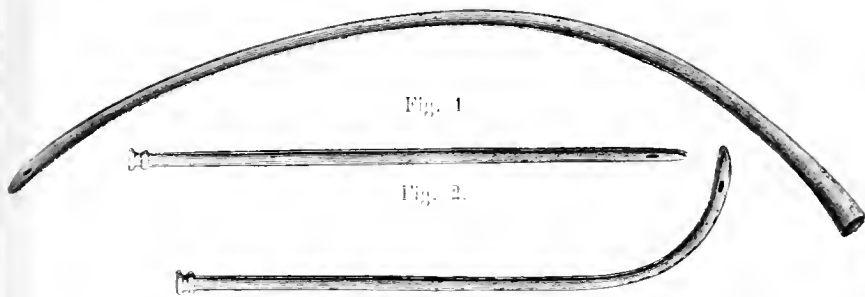


Fig. 1.

Fig. 2.

Fig. 3.

	fr.	l.	c.
Sondes en gomme droites, noires ou blondes, ordinaires (fig. 2) . . .	la douz ^e .	2	25
— — — — — 1 ^{re} qualité.	—	5	"
— — anglaises, têtes os et mandrins.	—	8	"
— — façon anglaise.	—	6	"
— — courbes (fig. 3), ordinaires, 4 fr.; — supérieures, . . .	—	5	"
— — coniques.	—	6	"
— — olivaires, ordinaires, 6 fr.; — supérieures.	—	12	"
— œsophagiennes (fig. 1).	—	9	"
— à double courant.	la pièce.	3	"
— porte-empreintes numérotées.	la douz ^e .	6	"
— galvaniques Raspail.	la pièce.	1	50
— de Lasserre, droites.	la douz ^e .	9	"
— — à courbures fixes.	—	18	"
— — coniques.	—	15	"
— — olivaires.	—	24	"
— de Lamotte, droites.	—	5	"
— — à courbures fixes	—	10	"

Bougies en gomme, en cire, etc.

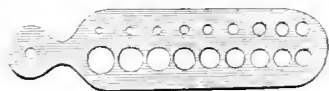


Fig. 4.

— lière Moriceau, à 18 trous (fig. 4).	la pièce.	1	25
— — Leplanguais, divisée par 1 2 millimètre, 19 trous.	—	1	25
— — Charrière. — 13 — 30 —	—	4	"
Bougies cylindriques en gomme ordinaire	la douz ^e .	2	25
— — — — — qualité supérieure.	—	5	"
— — à ventre.	—	6	"
— — courbes	—	5	"
— — coniques.	—	6	"
— — olivaires, ordinaires, 6 fr.; — supérieures.	—	12	"
— — filiformes.	—	9	"
— — en cordes à boyau.	—	3	"

Bougies *en cire jaune. . . la douzaine, 2 fr.; — blanche ou rose. . . la douz.	4
— anglaises, tête os.	8
— de <i>Lamotte</i> , coniques.	9
— — olivaires.	10
— de <i>Lasserre</i> , cylindriques	9
— — à courbure fixe.	18
— — olivaires.	15



Bougie pour le rectum en gomme. (fig. 1). — 9

Canules. Urinaux. etc.



Fig. 2.

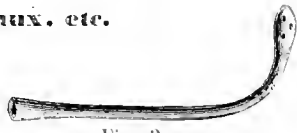


Fig. 3.

Canules en gomme droites, de 3 à 18 centimètres (fig. 2). la douz.	2
— — — à injections.	4
— — courbes à injections (fig. 3).	6
— — — à bidet	4
— — à fractures de 54 à 60 centimètres.	9
— en buis	1



Fig. 4.



Fig. 5.

Suppositoire en gomme (fig. 4). la pièce. »
 Cornet acoustique en gomme (fig. 5) — 4



Fig. 6.



Fig. 7.



Fig. 9.

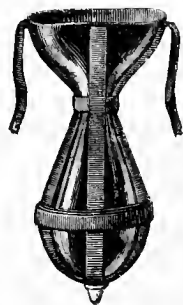
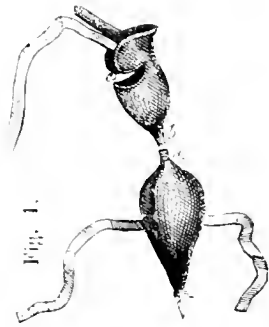


Fig. 8.

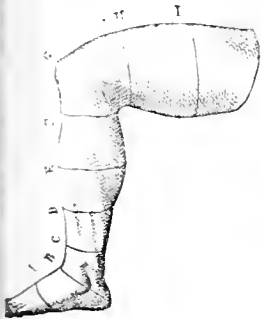
Urinal pour hommes, en gomme (fig. 6) la pièce.	5
— — — à polichinelle (fig. 7).	6
— pour femme — (fig. 8).	6
Godet pour urinal (fig. 9)	»



Urinal pour homme, caoutchouc vulcanisé, grand modèle. (fig. 1.)	12	—
— — — — — qualité ordinaire	9	—
— — — — — à ceinture.	7	—
— — — — — qualité ordinaire.	6	—
Urinal pour femme, caoutchouc vulcanisé.	7	—
— — — — — qualité ordinaire.	6	—
Urinal simple pour homme, caoutchouc vulcanisé.	4	50
— — — — — qualité ordinaire	3	75

Bas élastiques pour varices

en fil de caoutchouc vulcanisé recouvert de soie ou de coton.



TISSU FRANÇAIS.

Bas de A à F. la pièce.	8	—
Cuissard de F à I. —	10	—
Genouillère de F à H. —	6	—
Mollet de C à F. —	6	—
Chaussette de A à D. —	6	—
Bas à genouillère de A à H. —	15	—
Bas à cuissard de A à I. —	21	—

Fig. 2.

TISSU ANGLAIS.

B de A à F. la pièce.	4	—
Cuissard de F à I. —	3	50
Genouillère de F à H. —	3	—
Mollet de C à F. —	3	—
Chaussette de A à D. —	2	75




Coton ordinaire.		Coton mi-fin.		Coton extra-fin.		Soie.	
fr.	c.	fr.	c.	fr.	c.	fr.	c.
4	—	5	—	6	—	9	—
3	50	4	50	5	50	8	—
3	—	4	—	5	—	6	50
3	—	4	—	5	—	6	50
2	75	3	75	4	75	6	—

En suite de désignation nous enverrons les bas tissus anglais mi-fin.

Nota. Prendre les mesures qu'on nous transmettra sur les lignes horizontales tracées sur la figure ci-jointe et indiquer la longueur du bas depuis une lettre jusqu'à l'autre de la même figure.

APPAREILS ET INSTRUMENTS EN CAOUTCHOUC VULCANISÉ

DE GALANTE.

	fr.	c.
Bonnet simple en caoutchouc vulcanisé, pour adulte et enfant.	12 fr. et	18
— à poche — — — — —	18 fr. et	25
Arceaux pour dentition.	la douzaine.	4
Bas locaux, grandeurs assorties.	—	4
Bas lages en caoutchouc vulcanisé, pelote à air	la pièce, 5 fr. à	6 50
— du D ^r van Praag, en caoutchouc, pour enfants.	la pièce.	5
Bas (le mètre par chaque centimètre de largeur	—	20
Bac caoutchouc vulcanisé, sans œillets	la pièce.	5 50
— — — avec œillets.	—	6 50
Bénilles à coussins d'air comprimé	la paire.	25
Bonnet à glace simple, pour fièvre cérébrale, aliénation mentale (fig. 1), pour adulte, la pièce.	8	—
— — — — — pour enfant, —	6	—
— — — à double courant, pour adulte, —	11	—
— — — — — pour enfant, —	9	—
		
		
		
Bouchons-tétines (fig. 2)	la douzaine.	1 75
Becs aspiratoires en caoutchouc vulcanisé.	la pièce.	2
Becs de biberons	—	75
— de sein en caoutchouc vulcanisé	—	35
— — plaques en bois, tétines vulcanisées	—	25
Brosses électriques pour frictions (fig. 3), n° 1.	—	3
— — — — — n° 2.	—	4
— — — — — n° 3.	—	5
Ceinture hypogastrique, caoutchouc vulcanisé.	—	10
— — — à clef, garniture ordinaire.	—	15
— — — — — garniture fine	—	20
— — — — — gomme élastique à clef ou à amean.	—	22
Ceinture ombilicale, caoutchouc, pour adulte	—	9
— — — — — pour cadet	—	6
— — — — — pour enfant	—	3
— — — périnéale, caoutchouc vulcanisé, sans pessaire.	—	4 50
— — — — — avec pelote obturatrice.	—	6
Clussettes caoutchouc vulcanisées	—	3
Clussons hygiéniques, pour hommes	la douzaine de paires.	36
— — — — — pour femmes, 27 fr.—pour enfants —	—	21

Clysoir anglais, pour injection ou lavement.	la pièce.	5
— à boule	—	3
— de poche, caoutchouc vulcanisé, n° 1.	—	3
— — — — — n° 2.	—	4
— — — — — n° 3.	—	5

fr.
5
3
3
4
5

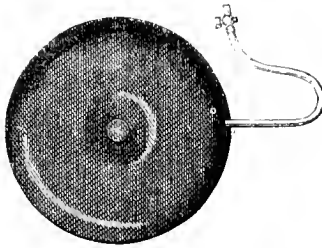


Fig. 4. Compresseur du sein.



Fig. 5. Coussin à air pour la tête.

Compresseur du sein (fig. 4), suivant grandeurs.	la pièce, 3 fr. à	4
Cornets acoustiques, suivant grandeurs.	— 3 fr. à	4
Coussinets à fractures pour bras.	les trois.	21
— — — — — pour jambes	—	36
Coussins hémorroïdaux, caoutchouc vulcanisé.	la pièce, 5 fr. et	6
— à air en caoutchouc vulcanisé, pour malades (fig. 5), formes diverses, suivant le diamètre, de 25 à 50 centimètres.	la pièce, de 10 fr. à	30
— en tissu pour voyage.	la pièce.	10
— pour béquilles, petit et grand modèle.	la paire, 4 fr. et	6
Doigtiers, caoutchouc vulcanisé, assortis de grandeurs.	la douzaine.	2
Extension et contre-extension (appareil pour fracture du col du fémur)		20
Flacons de voyage de 125 à 1,000 grammes	la douzaine de 18 fr. à	42
Gants anatomiques.	la paire.	8
Genouillère, caoutchouc vulcanisé	la pièce.	3
— orthopédique, l'appareil complet		18
Insufflateurs à robinets, assortis de grandeurs.	la douzaine.	36
Irrigateur vaginal à jet continu de M. le docteur Maisonneuve.		18
— Blatin		10
Manchons pour spéculum à charnière.	la douzaine.	18
Mèche creuse	le mètre.	1
Mentonnière de M. le D ^r Guersant.	la pièce.	3
Ouillères à irrigation continue	—	8



Fig. 5 bis. Pelote à tamponnement.

Pelotes à tamponnement vaginal (fig. 5 bis)	la douzaine.	24
— ombilicales et autres.	— 18 à	30



Fig. 6. Pessaires à air fixe.

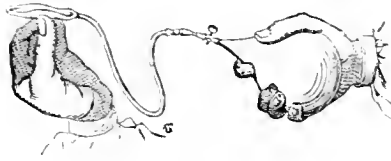


Fig. 7. Pessaire à réservoir d'air.

Pessaires à air fixe, ronds ou ovales (fig. 6), assortis de grandeur. la douzaine.	15	»
Pessaire à réservoir d'air de Gariel (fig. 7), à 2 robinets la pièce.	7	»
Pessaire Simpson, à robinet.	2	50
Pessaires périodiques	2	50



Fig. 8. Poire à injection vaginale.



Fig. 9. Poire à injection pour oreilles ou urèthre.



Fig. 10. Poire pour clystère.

Pres à injection vaginale (fig. 8) la douzaine, 36 fr. à	51	»
— — pour oreilles (fig. 9). — 16 fr. à	27	»
— — pour clystères (fig. 10). — 16 fr. à	45	»

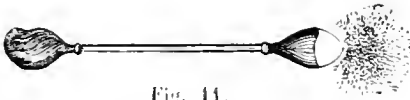


Fig. 11.

Pyzide à insufflation de poudres médicamenteuses.

Boide à robinet et insufflateur (fig. 11). la pièce.	3	»
Boquets à pessaires, en cuivre doré.	1	»
— d'urinaux —	1	25
— d'irrigateur —	1	25
Stre-bras en caoutchouc vulcanisé. la douz.	4	»
— vulcanisé, à air fixe.	36	»
— — à air mobile.	48	»
Stre-cuisses ordinaire, tirants élastiques	12	»
Stre-cuisses en caoutchouc la douzaine de paires.	18	»
Syromètre de M. le Dr Boudin. la pièce.	15	»

Suppositoire dilatateur, caoutch. vulc., avec insufflateur et 2 robinets, la douz.	84
Suspensoirs vulcanisés, en gomme mince.	30
— — — — — forte.	42
— — — — — blennorrhagiques	54
Tire-lait, cloche cristal à tube.	21
— — — — — monté ébène.	12
Tubes pour elysopompe, en caoutchouc vulcanisé recouvert coton. . . le mètre.	1
— — — — — — — — — — — soie.	4

	DIAMÈTRE INTÉRIEUR.	NOMBRE DE MÈTRES AU KILOGRAMME	PRI
			DU KIL.
	millimètr.		fr.
Tubes en caoutchouc vulcanisé, n° 1.	1 2	152 mètres cent.	60
— — — — — n° 2.	1 1 2	122 — — —	53
— — — — — n° 3.	2	102 — — —	46
— — — — — n° 4.	2 1 2	87 — — —	41
— — — — — n° 5.	2 3 4	77 — — —	38
— — — — — n° 6.	3	62 — — —	35
— — — — — n° 7.	3 3 4	45 — — —	30
— — — — — n° 8.	4	27 — — —	25
— — — — — n° 9.	6	24 — — —	23
— — — — — n° 10.	7	19 — — —	22
— — — — — n° 11.	8 3 4	17 — — —	21
— — — — — n° 12.	9	15 — — —	19
— — — — — n° 13.	9	11 — 50	19
— — — — — n° 14.	11	10 — 50	17
— — — — — n° 15.	12	9 — 25	16

Urinal pour hommes, caoutchouc vulcanisé, grand modèle.	la pièce.	12
— — — — — — — — — — — qualité ord.	—	9
— — — — — — — — — — — à ceinture.	—	7
— — — — — — — — — — — — — — — — — qualité ordinaire.	—	6
— — — — — — — — — — — polichinelle	—	5
— — — — — — — — — — — — — — — — — qualité ordinaire.	—	4
— — — — — pour femmes, caoutchouc vulcanisé.	—	7
— — — — — — — — — — — — — — — — — qualité ordinaire.	—	6
— — — — — simple pour hommes, caoutchouc vulcanisé.	—	4
— — — — — — — — — — — — — — — — — qualité ordinaire.	—	3



Fig. 12. Ventouse cloche cristal.



Fig. 13. Ventouse montée ébène.

Ventouse caoutchouc, cloche en cristal (fig. 12).	la pièce, 2 fr. et	3
— — — — — — — — — — — montée ébène (fig. 13).	—	1
Vessie à glace, caoutchouc vulcanisé.	la pièce.	6

VÉSICATOIRES

ET ARTICLES POUR PANSEMENT DES VÉSICATOIRES ET CAUTÈRES.

Vésicatoires HB.		fr.	c.	Vésicatoires Baldou.		fr.	c.
N ^{os} 1, 3 centimètres.	le cent.	3	50	N ^{os} 1, rond, 2 centim. la douz.	"	30	
2, 4 —	—	5	"	2, ovale, 4 — —	"	60	
3, 5 —	—	7	50	3, — 6 — —	"	90	
4, 6 —	—	10	50	4, — 6 1 2 — —	"	1 20	
5, 7 —	—	13	50	5, — 8 1 2 — —	"	1 50	
6, 8 —	—	16	50	6, — 9 — —	"	1 80	
pour oreilles.		4	50	7, — 11 — —	"	2 10	
Vésicatoires Gremmeret-Leconte,				8, — 14 — —	"	3 "	
l'hecto.		5	"	8, — 16 — —	"	4 "	
Vésicatoires rouges de Leperdriel				10, — 18 — —	"	5 "	
(voy. Toile vésicante).				11, pour oreille	"	50	
				Vésicat. sur percaline coton, la pièce	"	3 50	

Toiles vésicantes.

	fr.	c.		fr.	c.
Toile vésicante d'Albespyres, le mètre	2	75	Toile vésicante Pollet . . . le rouleau.	2	"
— — — — — le 1 2.	1	50	— — — — — Baldou. . . —	2	60
— — — — — Leperdriel, le mètre.	3	"	— — — — — de Bèvière. le mètre.	2	"
— — — — — le 1 2.	1	50			

Taffetas pour vésicatoires.

Taffetas vésicant Baget	le mètre.	6	"
— — — — —	le 1 2.	3	"
— — — — — Mautage, n ^{os} 1, 2, 3	la boîte.	"	75
— — — — — épispastique Leperdriel, n ^{os} 1, 2, 3	le rouleau.	1	50
— — — — —	le 1 2.	"	75
— — — — — d'Albespyres, n ^{os} 1, 2, 3	le rouleau.	"	60

Papiers épispastiques de divers auteurs.

	fr.	c.		fr.	c.
Papier épispastique d'Albespyres,			Papier épispastique de Thiou.	"	40
n ^{os} 1 faible, 1, 2, 3 . . . la boîte.	"	75	— — — — — de Vée, n ^{os} 1, 2, 3.	"	60
Papier épispastique de Biron-Dexèze,			— — — — — sans nom.	"	40
n ^{os} 1, 2, 3 la boîte.	"	75	— — — — — de Baldou, suivant	"	"
Papier épispastique de Faure, —	"	50	les grandeurs	"	"
— — — — — de Guyot. —	"	40	— — — — — de Leperdriel	"	50
— — — — — de Mallard. —	"	45	— — — — — sans nom.	"	40
— — — — — de Lausanne, de E.			— — — — — végéto-épispast. de Guillard.	"	50
Genevoix, la boîte.	"	70	— — — — — anglais, de Gremmeret-Leconte	"	80

Pois Leperdriel.

Pois élastiques à la guimauve ou suppuratifs au garon de 0 à 12	le cent.	1	50
De 13 à 14.	le cent.	1	55
De 15 à 16.	—	1	75
— désinfecteurs au charbon, mêmes prix.			
— suppuratifs non élastiques, la boîte de 100.			75

	fr.	c.		fr.
12. *5 aiguilles à suture, courbes et demi-courbes (1), avec 12 viroles en étain de M. Galli, de Luc, pour remplacer les nœuds dans les sutures profondes (2).	2	50	16. *Pince à ligature et à torsion, porte-épingle à verrou démontant, modèle Charrière (5) . .	6
12 bis. *Aiguilles courbes ou droites à pointe en fer de lance; la douzaine d'aiguilles droites (3) . .	3	"	La pince à artère sans verrou coûte.	2 "
13. Pelote articulée couverte d'épingles et d'aiguilles à suture. . .	"	"	La pince à ressort de Graef avec vis d'allonge.	4 50
14. Plaque d'écaille porte-fil. . . .	1	50	17. *2 petites ériges (6).	3
15. *Porte-pierre à crayon en argent (4)	14	"	18. *Pince à anneau et à pression continue, vue ses branches superposées afin de réduire la surface; la même pince montée, et portant entre ses mors une aiguille à suture (7). . .	5
*Porte-pierre très-simple et très-solide, remplissant les mêmes conditions; étui en buffe, cercle en argent.	2	50	*La même pince non disposée pour recevoir les ériges. 3 "	
			19. *Ériges simple et double se montant ensemble ou séparément sur la pince à anneaux (8). . .	3

(1) Le chas des aiguilles est latéral, afin que le fil ne soit pas pincé par la pince porte-aiguille.

(2) Ces viroles sont munies d'un pas de vis à l'intérieur, afin de les empêcher de glisser sur le fil.

(3) Ces aiguilles sont en acier; la pointe seule est trempée; la tige peut donc se couper comme un épingle.

(4) Ce porte-pierre est en argent le plus pur, sans soudure ni assemblage; il ne peut donc être détérié par le nitrate d'argent. Il porte à son extrémité arrondie un pas de vis interne qui reçoit la pince à artère, laquelle alors en augmente la longueur, ou bien sur l'étui on monte le trocart n° 10, ou tout autre instrument auquel il sert de manche.

(5) Cet instrument peut se monter sur l'étui du porte-pierre pour le pansement dans les cavités profondes; celle-ci représente les deux instruments assemblés; à un bout se trouve le nitrate d'argent, l'autre extrémité un pinceau, un bourdonnet de charpie ou de coton.

(6) Ces petites ériges se montent sur les deux branches de la pince à artère pour former une pince à griffe; si on ne monte qu'une de ces deux ériges sur une des branches de la pince, et si on ferme cette dernière en poussant son verrou, on a une érigine simple et double à manche.

(7) 1° Cet instrument sert de pince à pansement ordinaire, de pince à polypes; 2° l'élasticité de ses branches permet de saisir très-solidement les corps étrangers, tels que les esquilles, les séquestres, et les artères dans les hémorrhagies, etc., etc. Les deux branches sont maintenues serrées à plusieurs centigrés, à l'aide d'un clou qui s'engage dans l'un des deux petits trous creusés près des anneaux et au bout de la branche; 3° enfin, chacune des branches désassemblées peut servir de levier. Sur les mors de cette pince on peut monter des ériges simples ou doubles, etc.

Pour fixer les deux branches des pinces à anneaux, il suffit d'engager le clou placé près des anneaux dans un des trous creusés sur la branche opposée. La manœuvre nécessaire pour atteindre ce résultat est des plus simples: il suffit d'engager très-peu le pouce et le doigt médium dans les anneaux et luxer légèrement les deux branches, comme on le fait pour les ciseaux lorsqu'on veut les faire mieux couper quand la vis est desserrée; on peut ainsi croiser les deux anneaux, les écarter et engager le pouce d'arrêt dans le trou. Pour rendre les branches libres, la manœuvre est exactement la même, mais faite en sens inverse.

(8) Ces ériges, montées ensemble ou séparément sur la pince à anneaux ou sur une de ses branches forment:

1° Une pince de Museux;

2° Des ériges simples et doubles à manche.

	fr.	c.		fr.	c.
1. Stylets aiguillé et cannelé en argent; on peut les réunir ensemble, et l'on a la sonde de poitrine.	4	50	25. *Lame de scarificateur des genè- cives, etc.	1	50
Porte-mèche en acier	"	50	26. *Lame de ténotome mousse . . .	1	50
D° en argent 2 "			27. *Lame de bistouri n° 1	1	50
2. Sonde cannelée en argent.	4	"	28. *Aiguille à chas brisé pour les sutures profondes (1)	2	50
3. Sonde de femme en argent.	3	"	C. Trachéotome (2)	"	"
D° en argent, à robinet et à coulisse qui s'allonge d'un tiers 6 "			DD. *Valves du trachéotome. 3 "		
3 bis. *Sonde d'homme et de femme divisée en trois bouts, en argent 12 "			E. *Lame du même instru- ment 1 50		
4. *Second manche de bistouri en écaille 3 "			F. *Scarificateur des fosses nasales pour être monté sur un man- che de bistouri; la lame est vue ouverte 4 "		

* Ce nouveau modèle de trousse, que nous avons proposé et qui est déjà dans la pratique générale, n'a que 0,12° de long sur 0,6° de large, contient presque tous les instruments d'une grande trousse ordinaire. Par ces nouvelles combinaisons, plusieurs des instruments sont comme ceux des suivantes, plus grands, plus solides, remplissent des conditions plus nombreuses et remplissent un tiers plus économiquement.

Plus une planchette avec une patte à recouvrement et qui se place dans la poche, 3 fr.
La trousse est à trois pliants, celui du milieu contient une planchette; il est muni de deux pattes recouvrement qui ferment plus hermétiquement la trousse que les sept pattes des anciennes trousses.

Grâce à notre nouveau modèle de sonde d'homme et de femme à trois bouts, on peut avoir avec cette petite trousse une sonde d'homme qui ne pouvait être placée que dans une trousse plus grande.

En donnant un peu plus d'étendue à la trousse, on peut y placer un rasoir et un plus grand nombre de manches de bistouris, de ciseaux, etc., comme on le voit dans la 2^e.

	fr.	c.
Prix de la trousse en maroquin et velours de soie 1 ^{re} qualité, avec deux fer- moirs et passettes élastiques non vulcanisées.	14	"
La même, encadrée de métal comme un porte-monnaie, avec un agenda par trimestres.	19	"
Enveloppe en drap pour la trousse, fermant entièrement avec un seul bouton. . .	3	"

Les prix sont cotés pour les instruments du plus beau fini; si les châsses et les manches étaient en bufile, la trousse complète coûterait 5 fr. de moins (voir le détail de la 2^e trousse).

Les nos 10, 11, 15, 20, 22 et 23 sont tous en argent, comme il est dit dans la note.

(1) Ces divers instruments se montent sur les manches de bistouris nos 1 et 24; on peut les remplacer dans la trousse par les instruments DD, E, F, ou par toute autre pièce de proportions équivalentes.

(2) Cet instrument se compose : 1° de deux valves DD, que l'on monte comme les érigines sur la pince à pansement n° 18; 2° d'une lame E dont la forme et l'étendue peuvent être modifiées, et qui articule au moyen d'un double clou qui s'engage dans les deux trous des valves; on peut ainsi, au moyen d'oscillations, agrandir l'ouverture faite à la trachée.

Lorsque l'incision est faite, on desserre les deux mors de la pince en dégageant le point d'arrêt; la lame devient libre, on l'enlève, puis on écarte avec les deux valves les lèvres de la plaie, afin de permettre l'introduction de la canule. Cet instrument devient une pince dilatatrice.

Cet instrument est fait dans le but de simplifier le trachéotomie de M. Marc Sée.

Les instruments portant les n^{os} 6, 7, 9, 12, 12 bis, 16, 18, 19, 21 et F peuvent être argent au galvanisme, et coûtent en plus 15 fr.

Les instruments portant les n^{os} 6, 7, 9, 10, 11, 12, 12 bis, 15, 16, 18, 19, 20, 21 et peuvent être dorés au galvanisme, et coûtent en plus 20 fr.

Les instruments portant les n^{os} 6 et 7 peuvent être en argent, et coûtent en plus 3 fr. et 4 fr. 50. La pince n^o 21 est bien préférable en acier, et coûte 7 fr. moins cher qu'en argent.

Tous les instruments qui portent un astérisque (*) sont fabriqués d'après nos nouveaux modèles. Nous avons tiré quelques exemplaires représentant notre trousse pour être vue au stéréoscop.

Trousse n^o 1 bis, poli ordinaire.

(Les instruments sont fabriqués dans les mêmes principes que les précédents.)

	fr.	c.		fr.
1. * 1 bistouri à lame pointue, manche en buffle	1	50	11. 1 pince à artères, taillée en lime.	1
2. * 1 rasoir à lame fixe ou mobile, à volonté, manche en buffle. . .	2	50	12. * 1 d ^o à anneaux, à point d'arrêt et à pression continue, modèle Charrière, servant pour comprimer les artères divisées, pour les pansements, et servant encore de porte-épingle, porte-aiguille, etc., n ^o 3	3
(Les manches de ces deux instruments sont disposés pour monter à l'une de leurs extrémités les 4 lames suivantes, ou toutes autres.)			13. 1 sonde cannelée en acier, n ^o 3.	"
3. * 1 lame de bistouri convexe . .	1	"	14. 3 stylets variés, dont 1 porte-mèche	1
4. * 1 d ^o longue et boutonnée . . .	1	"	15. 1 porte-pierre et le coulant en argent, sans soudure; étui en buffle, ecrélé d'argent.	2
5. * 1 d ^o ténaculum (celui-ci peut servir sans manche)	1	"	16. 1 plaque en buffle, porte-fil pour ligatures	"
6. * 1 spatule ronde et flexible. . .	1	25	17. 1 trousse fermant très-hermétiquement avec deux pattes seulement.	5
7. * 1 paire de ciseaux à tenon que l'on peut superposer à volonté, n ^o 3.	2	"	Complète.	29
8. 4 lancettes variées de largeur, chasses en buffle, à 1 fr.	4	"		
9. 3 aiguilles à suture variées, renfermées dans leur poche.	1	"		
10. 12 épingles ordinaires piquées sur une pelote articulée.	1	"		

DEUXIÈME MODÈLE DE TROUSSE.

Nomenclature des instruments qui composent la trousse de MM. les chirurgiens militaires, modèle Charrière (1).

	fr.	c.		fr.
1. 1 bistouri à lame pointue, manche en buffle	2	"	3. 1 bistouri long, boutonné ou mousse (2)	2
2. 1 bistouri convexe	2	"	(Les mêmes, à manche d'écaïlle, 1 fr. 50 c. de plus par pièce.)	

(1) Toutes les pièces exigées par les règlements sont indiquées par des numéros chiffres, toutes celles qui peuvent être casées dans la trousse et être livrées aux prix que nous avons proposés au conseil sont indiquées par des lettres; les prix seront indiqués sur la colonne placée en dedans de la colonne du prix des instruments réglementaires (trousse 1^{re}).

(2) Le manche de cet instrument est à touret pour monter fixe ou mobile les lames du rasoir, scarificateur ou de toute autre pièce.

	fr.	c.		fr.	c.
4. 1 lame convexe de rechange. . .	1	50	10. 1 sonde cannelée en argent,		
5. 1 d° pointue de rechange. . .	1	50	forte.	4	"
6. 1 ténaculum.	1	50	La même, en acier.	1	25
7. 1 lame de rasoir (1).	1	75	11. Sonde d'homme et de femme,		
8. 1 ténotome mousse, à tige			très-forte, tout en argent, mo-		
longue.	1	50	dèle Charrière.	10	"
9. 1 planchette ployante avec			La même, en maillechort, 5 f. (5).		
lien élastique pour y cas-			12. 1 stylet aiguillé en argent. . . .	2	"
ser les pièces suivantes,			13. 1 d° cannelé d°.	2	"
que l'on place dans la			Les mêmes, en acier, 50 c. chac.		
poche de la trousse (2).	3	"	14. 1 porte-mèche en acier.	"	50
10. 1 lame de bistouri, à pointe			Le même, en argent.	2	"
et à dos très-forts, pour			15. 1 spatule ronde et flexible, ter-		
les résections.	1	50	minée d'un bout par une cu-		
11. 1 lame pointue et étroite. . . .	1	50	rette. Cet instrument peut ser-		
12. 1 d° moyenne ordinaire.	1	50	vir seul ou monté comme il est		
13. 1 d° à longue tige et pe-			représenté fig. 76.	2	"
tite lame.	1	50	La même, en argent.	6	"
14. 1 lame scarificateur de			16. 1 pince à anneau et à pression		
Larrey.	2	"	continue et à point d'arrêt, de		
15. 1 lame de bistouri con-			Charrière, modèle réglemen-		
vexe, n° 3.	1	50	taire (6).	3	"
16. 1 herniotome de Pott ou			La même pince, disposée pour		
de Cooper.	1	50	recevoir les pièces suivantes et		
17. 1 scie cutellaire de M. le			quelques autres décrites plus		
baron Hip. Larrey.	2	50	loin.	5	"
18. 1 aiguille à chas brisé,			U. 2 érigies, simple et dou-		
modèle Charrière.	2	50	ble, se montant sur la		
19. 1 manche à chasse tour-			pince comme elles sont		
nante, en buffe (3).	2	"	figurées sur la planche		
Le même, en écaille.	3	"	2, fig. 35, 36, 37 et 38.	3	"
20. 1 scie à chaîne (4).	18	"	V. 2 mors de pince à pli-		
21. 1 paire de ciseaux droits articulés			mosis de M. Ricord (ces		
à tenon, modèle réglementaire. . .	2	50	deux mors montés sur		
22. 1 paire de ciseaux courbes. . . .	2	50	la pince). Cet instrument		
Les mêmes, en argent, soudés			ainsi disposé peut servir		
avec l'acier, coûtent 12 fr. la			pour les pansements dans		
pièce.			les cavités profondes.	3	"

(1) Le manche portant une lame de rasoir fixe ou mobile; sur l'autre bout on peut monter toute espèce de lame de bistouri.

(2) On peut changer les lames à volonté pour d'autres lames du même prix.

(3) Sur ce manche comme sur les manches nos 1, 2 et 3, on monte indistinctement toutes les pièces et lames à crochet.

(4) Les manches et l'étai sont remplacés par deux lacets noués et faisant l'office d'anneaux flexibles dans lesquels on place des instruments servant de poignées.

(5) La sonde en maillechort devient cassante par son contact avec l'urine.

(6) Pour ses usages et la manière de fixer les branches, voir les notes explicatives page 276.

	fr.	c.		fr.	c.
17. 1 pince à artère	2	50	seule est trempée et en forme de fer de lance	3	»
La même, à ressort, pour la maintenir fermée.	4	»	22. Plaque en buflle, porte-fil préparé	»	5
La même, avec vis pour l'assemblage, avec l'étui du porte-pierre.	4	50	La même, en écaille.	1	50
La même, à verrou montant avec vis d'allonge.	6	»	AA. 1 trocart à hydrocèle, ou moyen pour paracentèse; canule en argent, mod. Charrière, adopté par le conseil de santé des armées.	4	»
V. 2 petites érignes, simple et double, se montant sur la pince à verrou.	3	»	Le même, renfermant dans la tige une aiguille à cataracte pour extraire les corps étrangers de la cornée.	6	»
18. 1 porte-pierre et son coulant en argent, sans assemblage, étui en buflle cerclé d'argent et à vis d'allonge.	2	»	BB. 1 trocart explorateur, la canule en argent, la tige en maillechort, la pointe seule en acier; modèle Charrière.	2	50
Le même, portant une vis métallique pouvant se monter sur la pince, sur le trocart, etc.	2	50	CC. 1 tire-fond à double crochet, vu monté sur un manche de bistouri	2	»
Le même, étui en argent avec porte-mine	14	»	DD. 2 mors courbes de pince à dents de souris ou à érignes, se montant sur la pince à verrou	3	»
Le même, avec porte-sulfate de cuivre sans porte-mine.	16	»	EE. 2 mors droits à dents de souris	3	»
19. 2 lancettes, dites à grain d'orge ou lame large.	2	»	FF. 1 serre-nœud en acier à vis et à pression continue; modèle Charrière, adopté par le conseil de santé des armées (1).	5	»
1 lancette à grain d'avoine ou lame étroite.	1	»	GG. 1 serre-nœud à double vis d'appel; mod. Charrière (2).	10	»
1 lancette à vacciner	1	»			
Les mêmes, à châsses d'écaille, 1 fr. 50 c. chacune.					
20. 5 aiguilles à suture variées, courbes ou demi-courbes, piquées dans un morceau de flanelle et enfermées dans la poche	1	75			
21. 12 épingles à suture ordinaire, piquées sur une petite pelote articulée	»	»			
12 épingles en acier; la pointe					

(1) Cet instrument peut être fabriqué de toute grandeur et de toute grosseur. Il offre l'avantage de pouvoir, lorsque l'arc métallique est tendu, fonctionner seul jusqu'au moment où il est complètement redressé. On se sert pour cet instrument, selon la puissance et la force que l'on veut exercer, soit d'un fil de chanvre ou de soie, ou d'une ficelle, soit enfin d'une chaîne articulée, soit, comme le ve M. Maisonneuve, d'un faisceau formant une chaîne métallique. Avec ce serre-nœud on peut étendre ou séparer toute espèce de tumeur rapidement ou lentement, selon les indications, car la vis est le moyen à l'aide duquel on peut le mieux régler la vitesse.

(2) Cet instrument a été imaginé pour les cas dans lesquels le chirurgien croit avoir besoin d'un moyen alternatif; avec lui on peut faire soit la section simple, soit la section alternative ou en sciant en se servant des mêmes ligatures que celles que nous avons indiquées en décrivant le serre-nœud simple. On possède avec ce serre-nœud, malgré son petit volume, une puissance supérieure à celle qu'on donne aux autres moteurs, sans beaucoup de fatigue; on peut employer à volonté la pression continue

fr.	c.
12	»

fr.	c.
15	»
3	»

2 La trousse à trois ployants en maroquin première qualité, les passettes en caoutchouc non vulcanisé, modèle Charrière, contenant tous les instruments réglementaires désignés plus haut.

La même, disposée pour renfermer tous les instruments contenus dans la trousse vue ouverte. 15 »
 L'enveloppe en drap et fermant complètement la trousse avec un seul bouton. 3 »

Si on désire faire argenter ou dorer les instruments de cette trousse, les prix sont relatifs à la dite trousse précédente. Il est bien entendu que les instruments au poli ordinaire sont d'un prix moindre et de même qualité que ceux au beau poli.

AVANTAGES DE LA NOUVELLE TROUSSE SUR CELLE DE 1844.

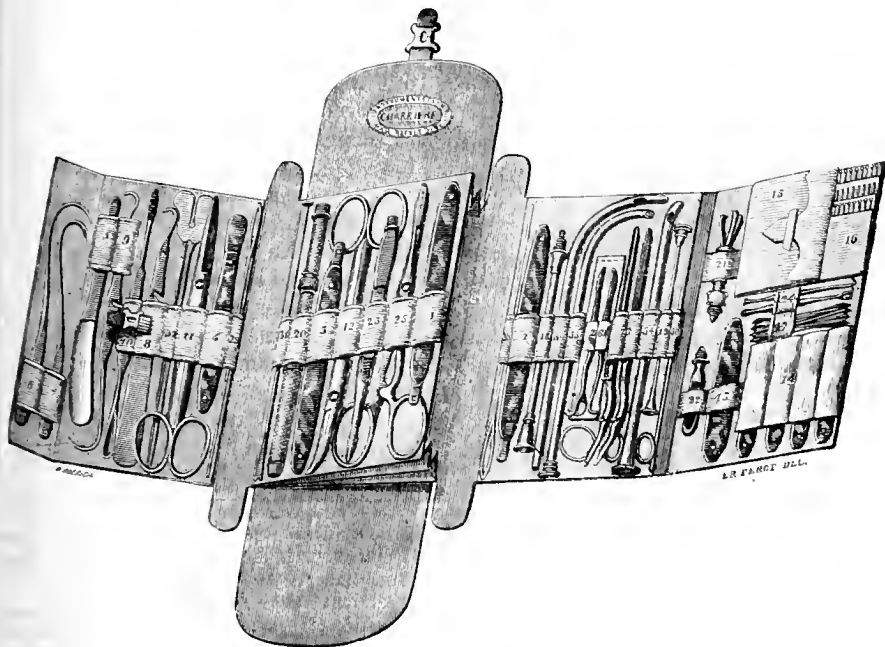
Nous fournissons en plus : 2 lames de bistouri de rectangle, 1 ténaclum. Les ciseaux sont assemblés à tenon, peuvent se démonter très-facilement pour le nettoyage, et on n'a pas à redouter les inconvénients qui résultent du desserrage de la vis. La pince à anneaux offre des avantages incontestables que nous avons signalés dans la note précédente. Les bistouris sont plus siles et plus faciles à nettoyer. La spatule porte une curette à la place du levier, les deux lames de la pince à anneaux, séparées, pouvant isolément servir de levier.

Deuxième Trousse n° 2 bis.

Mêmes instruments que la précédente, et casés dans un étui encadré d'un cercle de métal, citent 5 fr. de plus.

Si on désire un plus grand nombre d'instruments, voir la composition suivante.

TROISIÈME TROUSSE (NOUVEAU MODÈLE).



Cette trousse est à quatre volets ou ployants, se ferme très-hermétiquement avec deux pattes à l'extérieur. Si on désire une trousse renfermant le même nombre d'instruments, mais moins épaisse,

on peut la faire à trois ployants; en augmentant un peu la longueur et la largeur de cha ployant, on peut avoir un nombre plus considérable d'instruments que l'on choisira dans la générale. Cette trousse renferme en outre un certain nombre de lames ou d'autres pièces de rechange que l'on place sur une ou deux planchettes ployantes, lesquelles se logent dans une ou deux poches. Ces pièces peuvent également être placées dans les confisseries pratiquées sur les vol.

Il est bien entendu que nous fournissons des troussees intermédiaires entre celle-ci et la précédente.

	fr.	c.		fr.	c.
Figure 1. *1 bistouri à lame pointue, manche d'écaïlle, modèle Charrière	3	50	12. *1 paire de ciseaux courbes assemblés à tenon	2	
2. *1 bistouri convexe	3	50	*Les mêmes, avec branches d'argent assemblées à la soudure forte avec les lames, 12 fr. pièce.		
3. *1 — long, boutonné ou mousse, manche à touret	4	"	13. 1 lancette à abcès, chässe d'écaïlle	2	
Les mêmes bistouris avec chässes en buflle coûtent 1 fr. 50 c. de moins par pièce.			La même, à chässe en buflle, 1 fr. 50 c.		
4. *1 manche à chässe tournante, terminé en queue de poisson, comme un scalpel, et sur lequel on peut monter, comme sur les précédents, toute espèce de lames et instruments à crochet, en écaïlle	3	"	14. 2 lancettes à lames larges, chässes d'écaïlle, à 1 fr. 50 c.	3	
Le même, en buflle, 2 fr.			1 lancette à lame étroite, chässe d'écaïlle	1	
5. *1 lame de rasoir se montant sur le manche figure 3 (1)	1	75	1 lancette (ou une aiguille à cannelure) à vacciner, chässe d'écaïlle	1	
6. 1 ténaaculum	1	50	Les mêmes, avec chässes en buflle, à 1 fr. pièce.		
7. 1 aiguille courbe à chas brisé, modèle Charrière (2)	2	50	15. 6 aiguilles à suture, variées de forme, de courbure et de grandeur (dans la poche)	2	
8. *1 spatule ronde et flexible, terminée par un crochet mousse	2	"	16. *12 épingles ordinaires ou en acier pour suture, piquées sur une pelote articulée.		
9. *1 aiguille de Cooper, pour lier les artères profondes, et terminée aussi par un crochet (3)	2	"	*8 épingles en acier; le fer de lance seul est trempé.		
10. *1 levier et une enrette pour l'oreille (4)	2	"	18 viroles en étain, de M. Galli, pour remplacer les nœuds dans les sutures profondes, le tout pour	3	
Les mêmes, en argent, à 5 fr. 50 c. pièce.			17. 1 plaque d'écaïlle porte-fil	1	
11. *1 paire de ciseaux droits assemblés à tenon	2	50	La même, en buflle, 50 c.		

(1) Il est préférable de prendre le rasoir monté sur son manche.

(2) Avec celle-ci on opère d'arrière en avant, avec l'aiguille demi-courbe on ne peut opérer qu'd'avant en arrière.

(3) Ces deux crochets servent pour tenir les plaies écartées.

(4) Chacun de ces trois instruments, à double usage, équivalent à six instruments; ils ne forment ensemble, pas plus de volume qu'un bistouri; ils peuvent, comme le ténaaculum, servir avec ou sans manche.

	fr.	c.		fr.	c.
1. *1 trocart à hydrocèle, moyen ou plus gros, pour paracentèse et ponction sous-cutanée, avec gorge pour baudruche, de Reyhard, la canule en argent, la tige en maillechort et la pointe d'acier (modèle Charrière).	4	50	semble et séparément sur la pince.	3	"
*1 aiguille à cataracte, renfermée dans la tige creuse du même trocart, pour extraire des corps étrangers de la cornée.	2	50	25. *1 pince à anneaux à pression continue et à point d'arrêt, se démontant à tenon, ce qui permet de séparer les branches; les mors servent de levier.	5	
1. *1 trocart explorateur, modèle du même et canule en argent.	2	50	La même, non disposée pour recevoir les pièces de rechange, 3 fr.		
*1 porte-pierre à crayon, en argent, sans soudure, grand modèle (1).	16	"	26. *2 érigines, simple et double, se montant ensemble ou séparément sur la pince (3).	3	
Le même porte-pierre, étui en buffle, ayant une vis interne à chaque bout, 3 fr. 50 c.			27. *2 mors de pince à phimosis de M. Ricord, se montant sur la pince comme les érigines; avec cette addition la pince est assez longue pour faire le pansement de l'utérus.	3	
*1 pince à trois branches, vissée sur une pièce articulée et à échancrures (modèle Charrière), en argent (2).	5	"	28. 1 stylet aiguillé en argent.	2	
*1 cuvette porte-caustique pour l'utérus, en argent.	3	"	29. 1 ^d e très-fin et flexible, en argent.	1	75
*1 pince à ligature et à torsion d'artères, avec verrou démontant, portant à son extrémité une vis pour qu'on puisse l'assembler à l'étui du porte-pierre, modèle Charrière.	6	"	30. 1 stylet cannelé, en argent.	2	
La même, avec ressort de Graef et avec vis, 4 fr. 50 c.			31. 1 porte-mèche en argent.	2	
*2 petites érigines, une simple et une double, se montant en-			Les mêmes, en acier, à 50 c. pièce.		
			32. 1 sonde cannelée, forte, en argent.	4	
			Deuxième sonde cannelée sans cul-de-sac, 4 fr.		
			Les mêmes, en acier, 1 fr. 25 pièce.		
			33. *1 sonde de Belloc, en argent, modèle Charrière (4).	8	"

(1) Celui-ci est muni d'une vis interne du côté du porte-mine, afin qu'il soit possible de visser aussi ce côté les pièces fig. 21 et 22; et, de l'autre bout de l'étui, on visse la pince pour opérer dans les vités.

(2) Cette pince à fortes griffes, dont le coulant est échancré dessous, passe sur deux clous d'arrêt, en le tournant comme une baronnette, les clous l'empêchent de redescendre, ce qui fait que les ordonnets de charpie, de coton ou d'éponge enduits de solution destinée à cautériser dans toutes les sections, ne peuvent s'échapper dans l'organe. L'inclinaison se fait et s'arrête solidement à tous les grés au moyen d'une articulation sur laquelle il y a cinq échancrures dans lesquelles on serre au moyen d'une vis le bout de chaque pièce montée, que l'on arrête où l'on veut. C'est ainsi qu'on peut y monter un porte-nitrate grillagé et autres.

(3). Elles sont casées sur une plaque articulée sous laquelle on place également les deux petites érigines et d'autres pièces.

(4) Nous l'appelons de notre modèle parce qu'avant nous, pour la placer dans la trousse, on devait

	fr.	c.		fr.
34. * I sonde d'homme et de femme, tout en argent, modèle Charrière (1)	10	»	indiqués sur cette planche et fermant très-hermétiquement, avec deux pattes seulement.	20
* I trousse à quatre volets en maroquin et velours de soie première qualité, les passettes en tissu élastique, contenant les trente-quatre instruments			* I enveloppe en drap noir, fermant très-exactement avec un seul bouton.	3
			Prix total, avec les manches en écaille et pièces d'argent.	153

Lames de rechange et autres pièces qu'on pourra choisir dans la liste générale, pour être casés dans une ou deux planchettes ployantes à 8, 10 ou 12 passettes, et que l'on loge dans les poches de la trousse. Le prix de chacune de ces planchettes fermées avec un lien en tissu élastique, est de 3 fr. 50 c.

	fr.	c.		fr.
* I lame de bistouri pointue, de toutes longueurs.	1	50	tures profondes, et en opérant d'avant en arrière.	2
* I lame à pointe et à dos fort, pour les résections	1	50	* I aiguille de J.-L. Pelit, pour le même usage.	1
* I lame à tranchant droit et à pointe rabattue, même usage.	1	50	* I aiguille pour passer les sétons, s'adaptant à frottement (ou pression continue) sur un porte-lame (le porte-lame se monte comme toutes les pièces sur les manches). La lame ou aiguille, 2 fr.; le porte-lame, 2 fr.	4
* I lame longue et étroite.	1	50	* I tire-fond ou double érigue.	2
* I lame n° 1 à tige longue et pointue pour aviver dans les cavités profondes.	1	50	* I érigue double à crochets.	1
* I lame de ténotome mousse à tige longue, servant aussi pour les mêmes avivements.	1	50	* I — simple.	1
* I lame n° 1 convexe à tige longue.	1	50	* 2 mors de pince dilatatrice de M. le professeur Trousseau, pour la trachéotomie. On les monte sur la pince à anneaux, comme les érigues	3
* I lame convexe de toutes longueurs	1	50	* I lame mousse à deux crochets, avec laquelle on peut, si on le désire, assembler deux manches au bout l'un de l'autre; lorsqu'une lame est ouverte, on peut opérer dans les cavités les plus profondes et sans flexion de la châsse, qui est remplie par la	
* I lame courbe de Cooper ou de Pott (herniotome).	1	50		
* I lame herniotome à gaine d'argent, de M. Grimala.	6	»		
* I lame de M. Desmarres, pour scarifier la cornée, ou celle pour les genèives	1	50		
* I aiguille à crochet, de M. le professeur Nélaton, pour suture.	1	50		
* I aiguille demi-courbe à chas brisé, modèle Charrière pour su-				

démonter le bouton et le stylet, revisser le bouton, et *vice versa* quand on voulait la remonter pour servir; nous avons, par une simple transformation de vis, évité tout démontage, excepté cependant pour nettoyer l'instrument (voir le stylet et le ressort démontés dans les planches et liste générale, dans notre notice de 1855, fig. 28).

(1) On peut monter aussi sur la même base le bout du tube laryngien de Chaussier, le bout de son d'enfant; de même un bout de sonde droite et autres.

	fr.	c.		fr.	c.
portion la plus longue de cette lame mousse	1	75	Le même, moins large, pour abaissement, se montant aussi sur un manche.	2	50
scie à chaîne, les manches étant remplacés comme il est dit dans l'explication de la pl. 3 (1) . .	18	"	* I bout de tube laryngien en argent, se montant sur la base de la sonde d'homme et de femme.	3	
érignes doubles et latérales se montant sur la pince à anneaux et formant la pince à érigne de M. Robert, pour les amygdales.	3	"	* I bout de sonde d'enfant, se montant sur le même, en argent. . .	5	
lame de petit couteau à deux tranchants, pour amputations. .	3	"	* I sonde utérine graduée et à coulissant, de Valleix (2)	3	50
scie à dos mobile pour le même usage.	5	"	* I curette mobile et à point d'arrêt sur son articulation; elle se monte aussi sur l'étni du porte-pierre.	10	
Les deux instruments se montent sur un fort manche d'écaille fabriqué d'après les mêmes principes que ceux des bistouris. . .	6	"	Rondelle que l'on pousse pour fermer la curette, et que l'on tire pour la faire ouvrir (3)		
même, manche en buffe, 3 f. 50.			* I double curette ou brise-pierre uréthral, avec coulisse, pour saisir les corps étrangers entre les deux mors, qui sont articulés comme la précédente.	20	
relevé de paupière, de M. Desmarres, que l'on monte sur un manche de bistouri.	2	50			

(1) Cette scie se place dans une poche des planchettes.

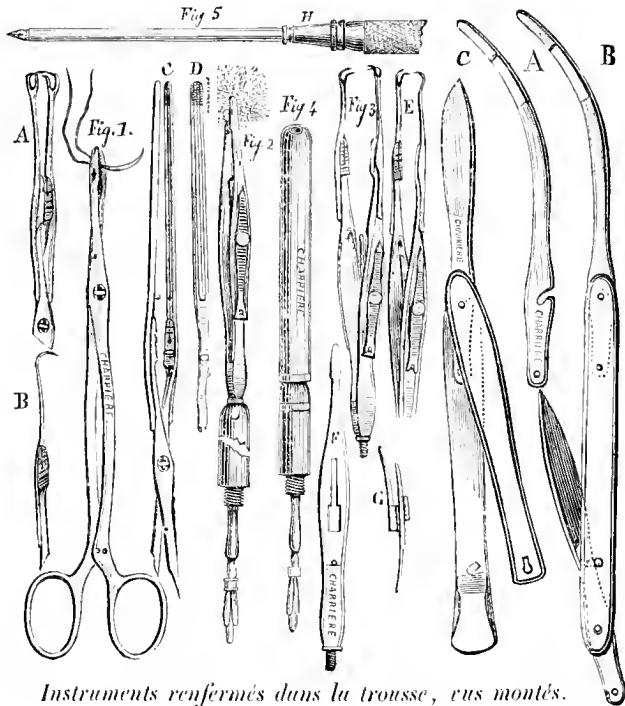
(2) Elle est de la longueur de la tresse, et elle s'allonge au moyen de l'étni du porte-pierre sur lequel on la visse et qui lui sert de manche.

(3) Cette manœuvre se fait d'une seule main et aussi vite que la pensée. Cet instrument est beaucoup plus simple et surtout plus commode que la curette à vis : il reste toujours une main libre pour saisir le corps étranger.

Les anciennes curettes articulées avaient un très-grave inconvénient, c'est de n'être pas suffisamment solides : quand on voulait rapprocher et serrer les mors du brise-pierre uréthral, toute la fatigue pesait sur l'articulation d'une tige interne nécessairement trop faible; au contraire, dans notre nouvelle curette, quelle qu'elle soit, tout l'effort porte sur le talon de l'articulation qui lui sert de point d'arrêt; la tige interne ne sert plus qu'à mobiliser la curette. De cette manière, la solidité de notre nouvel instrument est bien supérieure à celle de l'ancien modèle. D'après les indications de M. Mercier, nous avons mis à découvert la tige interne, en enlevant un tiers du tube qui forme alors une gouttière. La tige peut ainsi se parfaitement nettoyer et n'est plus exposée à être détruite par la rouille. Ce mode de fabrication nous permet de faire des curettes très-déliées ou très-fortes, selon les indications.

NOTA. M. Charrière, dans son Catalogue, a donné le détail d'une grande variété de compositions de tresses de son nouveau modèle, dont quatre sont figurées sur trois planches gravées sur acier et dans le genre de celles que nous venons de décrire. L'une d'elles est encadrée de métal avec agenda d'une très-petite dimension; une autre qui est de grandeur pour entrer dans la giberne de MM. les chirurgiens militaires; cette dernière a été adoptée, dans le courant de 1859, par les conseils de santé de la guerre et de la marine comme modèle type. Ils ont adopté de même l'usage du tenon en place de la vis pour assembler tous les instruments croisés à deux branches, tels que ciseaux, cisailles et pinces de tous genres; ils ont également adopté pour modèle type, la pince à pression continue et à point d'arrêt près des anneaux, en remplacement des anciennes pinces, pour toutes les pinces tire-balles, à polypes, à ansement, œsophagiennes, à érignes, etc., etc. Il en est de même de ses pinces à artères à verrou montant, trocarts de tous genres, cisailles, de son modèle de scie d'amputation, porte-pierre, bistouris à lame démontable, curettes articulées, brise-pierre, etc., etc.

Les anciens modèles de tresse que nous décrivons plus loin peuvent, au lieu des instruments ordinaires, recevoir les plus importants des nouveaux instruments, tels que les pinces, porte-pierre, ciseaux, etc. Il en est de même des instruments de chirurgie vétérinaire.



Instruments renfermés dans la trousse, vus montés.

- Fig. 1. Pince à pansement avec une aiguille courbe entre les mors. — A. Érignes doubles unies sur les deux mors de la pince à pansement, et formant une pince de Muesens. — B. Érigne simple montée sur une des branches de la pince à pansement. — C. Deux mors de pince à phimosis de M. Ricord, montés sur les deux branches de la pince à pansement. D. Mors d'une pince à phimosis isolé.
- Fig. 2. Pince à artères à verrou démontant, montée sur l'extrémité du porte-pierre et portant entre ses mors un bourdonnet de charpie.
- Fig. 3. La même pince, sur laquelle sont montées des érignes doubles. — E. La même, érigne simple d'un côté, une érigne de l'autre. — F. La même, le verrou est démonté. G. Verrou démonté.
- Fig. 4. Porte-pierre allongé par son extrémité supérieure, vissé sur son extrémité opposée.
- Fig. 5. Trocart monté sur le porte-pierre.
- Fig. A, B, C. Cette figure représente les lames de bistouris montées et démontées. Les scalpels de dissection sont montés et démontés d'après les mêmes principes.

MODÈLES DE TROUSSES ORDINAIRES.

Trousse n° 1.

	fr.	e.		fr.
1 bistouri	1	25	Cette trousse, avec instruments au poli ordinaire	12
1 paire de ciseaux	2	50	La même, le bistouri manche d'ivoire ou en corne noire, instruments au beau poli, à petits coutants	18
1 porte-mèche	»	50		
1 stylet	»	50		
1 pince à artères	1	50		
1 porte-pierre modèle Charrière	2	25		
La trousse, avec passettes élastiques non vulcanisées	4	»	La même, manche en écaille, instruments au beau poli	19

Trousse n° 2.

	fr.	c.		fr.	c.
1 rasoir	2	50	Cette trousse avec instruments au poli ordinaire	21	75
2 bistouris	2	50	La même, manches en corne noire, instruments au beau poli, à petits coulants.	29	50
1 paire de ciseaux.	2	50			
1 sonde cannelée.	1	25	La même, manches en ivoire, instruments au beau poli, à petits coulants.	31	50
2 stylets	1	"			
1 spatule	1	25			
1 pince à artères.	1	50			
1 pince à pansement à mors croisés.	2	50	La même, manches en écaille, instruments au beau poli, à petits coulants.	34	75
1 porte-pierre modèle Charrière. . .	2	25			
1 trousse, etc., comme au n° 1.	4	50			

Trousse n° 3.

	fr.	c.		fr.	c.
1 rasoir	2	50	Cette trousse, avec instruments au poli ordinaire.	30	"
3 bistouris	3	75	La même, manches en corne noire, instruments au beau poli, à petits coulants.	36	25
2 paires de ciseaux.	5	50			
1 sonde cannelée.	1	25	La même, manches en ivoire, instruments au beau poli, à petits coulants	38	25
1 sonde de femme en argent.	3	"			
3 stylets	1	50	La même, manches en écaille, instruments au beau poli, à petits coulants.	40	25
1 spatule	1	25			
1 pince à artères.	1	50			
1 pince à pansement à mors croisés.	2	50			
1 porte-pierre, nouveau modèle. . . .	2	25			
1 trousse, etc., comme au n° 1.	5	"			

Trousse n° 4.

	fr.	c.		fr.	c.
1 rasoir	3	25	1 spatule	1	25
4 bistouris à petit coulant.	13	"	1 pince à artères.	2	"
2 paires de ciseaux.	5	50	1 pince à pansement à mors croisés.	2	50
1 sonde cannelée.	1	50	1 porte-pierre, modèle Charrière.	2	25
1 sonde de Belloe, en argent, modèle Charrière.	8	"	La trousse, etc., comme au n° 1. . . .	12	"
1 sonde pour homme et femme, toute en argent, mod ^e Charrière.	10	"	Cette trousse avec manches en corne noire, instruments au beau poli.	62	75
3 stylets	1	50	La même, avec manches en ivoire.	65	75
			La même, avec manches en écaille.	67	75

Trousse n° 5.

	fr.	c.		fr.	c.
1 rasoir	3	25	1 aiguille à sêton.	3	25
1 bistouri droit, pointu.	3	25	2 paires de ciseaux.	5	50
1 bistouri droit, étroit.	3	25	1 ténaculum.	3	25
— convexe.	3	25	1 érigne double à curette en acier.	3	50
— long boutonné, servant aussi pour les amygdales.	4	50	1 trocart explorateur, modifié. . . .	2	50
1 bistouri d'A. Cooper ou de Pott, pour les hernies.	4	"	4 stylets dont un fin.	2	
			2 sondes cannelées, dont une en argent.	6	"

	fr.	c.		fr.	c.
1 sonde de Belloc, en argent, modèle Charrière.	8	»	La trousse, etc., comme au n° 1. . .	15	
1 sonde pour homme et pour femme, en argent.	10	»	Cette trousse, avec manches en corne noire, instruments au beau poli.	88	7
1 spatule.	1	50	La même, avec manches en ivoire, instruments au beau poli.	93	
1 pince à artères.	2	»	La même, avec manches en écaille, instruments au beau poli.	97	
1 pince à pansement à mors croisés.	2	50			
1 porte-pierre, modèle Charrière.	2	25			

Trousse n° 6.

	fr.	c.		fr.	c.
1 bistouri pointu, manche en écaille, à petit coulant, modèle Charrière.	4	»	modèle, pouvant servir pour cauteriser dans les cavités profondes, le col de l'utérus, etc., modifié.	3	
1 bistouri convexe, manche en écaille, à petit coulant, modèle Charrière.	4	»	1 trousse en maroquin dit chagrin, en première qualité, garnie à l'intérieur en velours de soie, fermoir en maillechort, avec passettes élastiques non vulcanisées.	15	
1 bistouri long, boutonné, servant aussi pour les amygdales.	5	»	Prix en détail.	82	
1 bistouri courbe, concave de Pott ou de Cooper.	5	»	L'addition des objets suivants donnera lieu à des augmentations diverses.		
1 rasoir, ou, à volonté, 1 aiguille à sêton.	5	50	4 lancettes variées à chasses d'écaille, dont 2 à grain d'orge, 1 à grain d'avoine, et 1 à vaccine, augmentation de.	6	
1 paire de ciseaux droits.	2	50	4 aiguilles à suture, dont 2 courbes et 2 demi-courbes, augmentation de.	2	
— courbes sur le plat ou sur le côté.	3	»	Le fermoir de la trousse en argent.	3	
1 érigne double à curette en acier pour saisir les tumeurs et extraire les corps étrangers de l'oreille.	3	50	1 ténaculum à chässe en écaille et à petit coulant.	4	
1 trocart explorateur en argent nouvellement modifié.	3	»	Le remplacement du porte-pierre, étui en buflle, long modèle du prix de 3 fr. 50 c., par un porte-pierre à crayon tout en argent, modèle riche, qui est du prix de 12 fr., donnera lieu à une augmentation de.	8	
1 pince à ligature d'artères et à torsion, modèle Charrière, à verrou démontant, et disposée pour porte-épingle (la pièce ordinaire ne coûte que 2 fr. 50 c.)	6	»	Ce dernier porte-pierre à crayon, le porte-nitrate en platine inaltérable très-fort, en plus.	5	
1 pince à pansement, anneaux à mors croisés, modèle Charrière, trempée en ressort comme tous les instruments.	2	50	1 sonde de Belloc en argent, modèle Charrière.	8	
1 stylet aiguillé en argent.	1	50	1 bi-tourai droit, pointu, à lame étroite, manche en écaille.	4	
— cannelé —	1	50			
1 porte-mèche en acier.	»	50			
1 sonde cannelée forte en argent.	4	50			
1 spatule en acier servant de levier, au beau poli.	1	50			
1 sonde d'homme et femme, en argent (modèle Charrière)	10	»			
1 porte-pierre étui, en buflle, long					

	fr.	c.		fr.	c.
deuxième sonde cannelée, celle-ci en acier.	1	50	partie des instruments supplémentaires désignés ci-dessus, en sus.	3	4
lancette à abcès.	2	50	Prix de la trousse et des suppléments.	131	»

Trousse n° 7.

	fr.	c.		fr.	c.
Composée de tous les mêmes instruments que celle n° 6, avec les suppléments, mais à laquelle on ajoute :			1 pince à érigne de M. Robert, pour les amygdales	4	50
petit bistouri convexe à manche d'écaïlle.	4	»	1 pince-porte-charpie en argent, de M. Ricord, ajustée au bout de la sonde de femme	7	»
paire de ciseaux courbes sur le côté	3	»	1 pince à dissection ordinaire	2	»
bout de sonde d'enfant ajusté sur la sonde d'homme et femme.	5	»	1 stylet fin en argent	1	50
aiguille de Cooper, à manche comme les bistouris	4	50	1 pharyngotome droit en argent (celui en maillechort 10 fr.)	16	»
sonde de poitrine, en acier	1	50	Pour le supplément de la grandeur de la trousse, en égard aux instruments ajoutés	8	»
			Cette trousse complète	188	»

Trousse n° 8.

	fr.	c.		fr.	c.
Composée de tous les mêmes instruments que les précédents numéros, et à laquelle on ajoute :			1 crochet œsophagien articulé en argent avec éponge d'un boit.	15	»
très-fort bistouri pour les amputations (manche d'écaïlle)	9	»	300 épingles à suture.	1	50
scie démontante.	15	»	6 aiguilles supplémentaires pour sutures.	3	»
trocart moyen en argent, à entonnoir, manche ovale quadrillé, pour paracentèse et hydrocèle, modèle Charrière.	6	»	1 porte-aiguille nouveau de M. Rigal de Gaillac, pour ses sutures élastiques.	7	»
ténotome à 2 lames, manche d'écaïlle.	7	»	Différence pour la capacité en plus de la trousse, en raison des instruments qui viennent d'être ajoutés.	6	»
scarificateur des gencives.	4	50	Cette trousse complète.	267	50

Trousse n° 9.

	fr.	c.		fr.	c.
Trousse dite Agenda; elle est composée de deux pliants : le pliant supérieur ou de droite est disposé pour recevoir les instruments suivants :			2 stylets en acier, 1 cannelé, 1 aiguillé.	1	»
bistouris en buffle à coulant.	6	50	1 sonde cannelée en acier.	1	50
paire de ciseaux droits n° 3.	2	50	1 spatule en acier.	1	50
pince à pansement n° 3.	2	50	1 porte-mèche.	»	50
pince à artères, en acier.	2	25	1 sonde d'homme et de femme, en argent (modèle Charrière)	10	»
			1 trocart explorateur en argent, nouveau modèle.	2	50

	fr.	c.		fr.
1 porte-pierre en buflle, cerclé d'argent, nouveau modèle.	2	25	Les deux stylets en argent en place de ceux en acier, en plus.	2
4 lancettes, châsses en buflle	4	"	Pour le fermoir de la trousse en argent, en plus	3
4 aiguilles à sutures trempées en ressort.	2	"	Pour le porte-pierre à crayon étui en argent, sans soudure, beau modèle, et le porte-crayon; en plus	12
La trousse en maroquin première qualité, intérieur en velours soie.	12	"	Les quatre lancettes en écaille en place de celle en buflle, en plus.	2
Cette trousse complète.	51	"		
Cette même trousse ayant les deux bistouris en écaille en place de ceux en buflle, en plus.	1	50		

Si on désirait les ciseaux et la pince à pansement garnis d'argent assemblé, soudé et cimenté, ils coûtent en plus 7 fr. chacun.

Voir page 278 pour la dorure et l'argenture.

On peut fabriquer tous ces modèles de trousses de manière à réduire leur longueur à 12 centimètres.

Trousses diverses.

	fr.	c.		
Trousses vides à passettes élastiques non vulcanisées (mod ^e Charrière), de toutes grandeurs, dont le prix varie suivant le luxe que l'on désire. de 2 fr. 50 c. à	20	"	le rasoir et les lancettes à manche d'écaille, en plus.	7
Giberne et bandrier pour trousse de MM. les officiers de santé de l'armée, suivant le modèle-type adopté en 1841, dorure solide.	35	"	Giberne pour trousse de MM. les vétérinaires militaires en premier, également d'après le modèle-type, indiqué par M. Renault à la demande de M. le ministre de la guerre (bien dorée).	35
La même, adoptée par le règlement de 1859 (voy. p. 285).			Giberne brunie pour les vétérinaires en second.	28
TROUSSE RÉGLEMENTAIRE POUR MM. les officiers de santé de l'armée, modèle-type adopté en 1841.	55	50	Trousse réglementaire pour MM. les vétérinaires, modèle-type.	51
La même, mais avec les bistouris,			La même, avec les nouveaux modèles de pinces et de bistouris adoptés par le conseil hippique.	65
			Trousse vétérinaire à. 58 fr. et	72

TROUSSES DE SAGES-FEMMES.

Trousse n ^o 1.	fr.	c.	Trousse n ^o 2.	
2 lancettes en corne.			2 lancettes en écaille.	
1 paire de ciseaux en acier.			1 paire de ciseaux en acier.	
1 sonde cannelée en acier.			1 sonde cannelée en argent.	
1 sonde de femme en argent.			1 sonde de femme en argent.	
1 tube laryngien en argent.			1 tube laryngien en argent.	
1 porte-pierre avec étui en buflle.			1 porte-pierre avec étui en corne.	
Trousse tout en maroquin.			Trousse en maroquin, l'intérieur en velours. — Prix total.	30
Prix total.	20	"		

Trousse n^o 3.

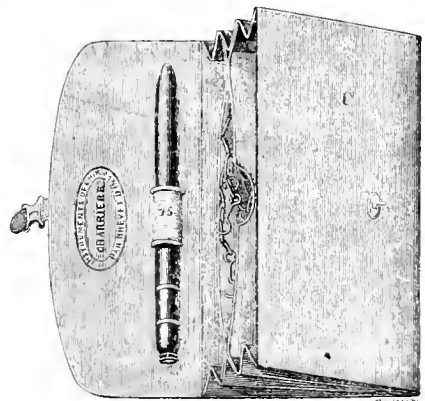
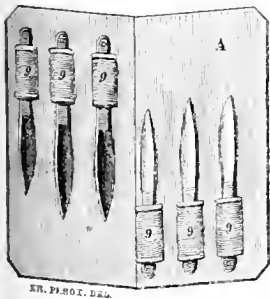
Comme la précédente, en maroquin, garnie en velours, porte-pierre en argent. [40]

LANCETTES ET LANCETIERS.

	fr.	c.		fr.	c.
Lancette ordinaire à châsses en buffle.	1	"	Lancetier portefeuille en maroquin		
Lancette moyenne en buffle.	1	25	doublé en soie.	2	"
Lancette à abcès en buffle.	1	50	Lancetier en maillechort à 2 places.	5	"
Lancette à vaccine en buffle.	1	"	Lancetier en maillechort à 4 places.	8	"
Lancette ordinaire en écaille.	1	50	Lancetier en maillechort à 6 places.	9	"
Lancette moyenne en écaille.	2	"	Lancetier en argent à 2 places.	15	"
Lancette à abcès en écaille.	2	50	Lancetier en argent à 3 places.	20	"
Lancette à vaccine en écaille.	1	50	Lancetier en argent à 4 places.	22	"
Liguille à suture trempée en ressort.	"	50	Lancetier en argent à 6 places.	24	"
Lancetier en carton couvert en peau.	1	25	Lancetier en vermeil à 2 places.	18	"
Lancetier en bois de palissandre,			Lancetier en vermeil à 3 places.	25	"
ébène et autres, cerclé en grillé,			Lancetier en vermeil à 4 places.	30	"
en maillechort goupillé.	2	"	Lancetier en vermeil à 6 places.	35	"

BOITES DE DISSECTION ET A AUTOPSIE.

	fr.	c.		fr.	c.
Boîtes-trousses à dissection, modèle			Boîtes d'instruments d'anatomie mi-		
Charrière, n° 1.	12	75	croscopique, n° 1.	14	"
n° 2.	18	40	Boîtes d'instruments d'anatomie mi-		
n° 3, plus complètes.	36	15	croscopique, n° 2.	27	"
n° 4, beaucoup plus			Boîtes d'instruments d'anatomie mi-		
complètes.	104	"	croscopique, n° 3.	37	50
n° 5 (nouveau mo-			Boîtes d'instruments d'anatomie mi-		
dèle)	12	25	croscopique, n° 4, modèle de		
Boîtes à autopsie, n° 1.	59	50	M. Lebert.	39	75
n° 2.	86	50	Seringues à injections fines en maille-		
n° 3.	111	50	chort.	24	"
Boîtes-trousses pour autopsie et ana-			Seringues à injections fines en acier		
tomie réunies.	161	"	pour le mercure.	39	75



Nouveaux Étuis à dissection (modèle Charrière).

Fig. 7. 1 pince à disséquer n° 3, taillée en lime. | Fig. 9. *6 lames de scalpel variées de grandeur ou de forme.
8. 1 chaîne avec 3 éringes.

	fr.	c.		fr.	c.
pince capsulaire de M. Siehel.	4	50	Wilde (de Dublin) pour cataracte secondaire (modèle Charrière). . .	25	"
— à manche et à bascule que M. Desmarres nomme sertelle (modèle Charrière)	25	"	Instrument de M. Nélaton pour extraire les fragments de capsule. . .	25	"
pince capsulaire du même, à coulant.	18	"	1 pince à coulisse de M. Notta (de Lisieux) pour cataracte secondaire (modèle Charrière)	15	"
aiguille à pompe de M. Laugier.	25	"	1 pince de M. Tavignot.	7	"
aiguille-ciseaux à coulisse de M. le prof Gerdy (modèle Charrière fils)	15	"	1 fixateur de l'œil, à anneau	3	"
aiguille-pince pour cataracte secondaire, par Charrière fils.	25	"	1 fixateur de l'œil, de M. Nélaton, en argent.	6	"
aiguille-ciseaux de M. de Grand-Boulogne, par Charrière fils.	18	"	1 injecteur double, de M. Desmarres, applicable sur toute espèce de pompe.	10	"
aiguille-pince de M. le docteur Canuet.	25	"	1 scarificateur des fosses nasales, de M. Desmarres.	8	"
paire de ciseaux de M. le docteur					

Pupille artificielle.

	fr.	c.		fr.	c.
couteau lancéolaire de Beer.	2	50	Pincés à griffes limitées, de M. Desmarres, droites	4	"
— érigne du même.	2	50	Les mêmes, courbes.	4	50
pince droite à griffes	2	50	1 paire de ciseaux droits.	2	50
— courbe	3	"	1 — courbes sur le plat, assemblés à tenon	3	"
— à pupille artificielle de Siehel.	4	50			

Fistule lacrymale.

	fr.	c.		fr.	c.
bistouri de J. L. Petit.	3	"	2 stylets d'Anel et de Méjean, en argent	2	"
clous en plomb, de Scarpa	2	"	1 stylet de M. Desmarres, en acier.	1	"
— en ivoire flexible de Charrière, à 75 c.	4	50	1 cautère à fistule lacrymale de M. Desmarres, avec son manche.	7	"
canules de Dupuytren, en argent.	4	"	2 dilateurs de M. Desmarres, pour écarter les plaies pendant l'application du cautère.	7	"
mandrin dilateur pour les placer et les retirer.	5	"	Compresseur des voies lacrymales de M. Bonnafond.	30	"
canule d'argent à ressort de Parnard, pour appliquer le séton du haut en bas.	4	"	1 trocart de M. Laugier.	5	"
cathéters pleins en acier, de M. Gensoul.	3	"	4 canules en platine préférables à celles en argent, à 3 fr. 50 c.	14	"
cathéters du même, en argent creux.	8	"	1 mandrin à crochet du professeur Cloquet, pour extraire les canules.	2	"
seringue d'Anel, en argent, avec ses trois canules, en argent sans soudure (modèle Charrière), le tout renfermé dans une boîte à part.	22	"	1 porte-caustique de M. Siehel, en argent.	3	"
seringue d'Anel en verre, montée à vis et à trois anneaux.	25	"	1 porte-caustique avec canule de M. Desmarres, en argent.	5	"

Strabisme.

	fr.	c.		fr.
1 abaisseur des paupières à manche.	3	50	1 pince à ressort.	4
1 dilateur des paupières.	2	»	1 érigine double à manche.	3
2 pinces à griffes de M. Lucien Boyer, à 3 fr.	6	»	1 paire de ciseaux courbes sur le plat	3
			1 crochet mousse	2

Paupières.

	fr.	c.		fr.
1 scarificateur de M. Desmarres.	3	»	1 ténotome convexe de M. Guérin.	3
2 scalpels fins.	5	»	1 pince d'Adams.	7
Pince de M. Taignot pour sutures des paupières avec des épingles.	8	»	1 boîte en arajou garnie en velours de soie à l'intérieur, fermant à serrure, etc., dont le prix varie selon le luxe et la quantité d'instruments qu'elle renferme.	
1 pince à suture des paupières de M. Desmarres.	3	»		
1 pince à béquille à ectropion.	4	»		
1 pince fenêtrée de M. Desmarres, pour les tumeurs.	6	»	Les petites boîtes destinées à recevoir de 3 à 8 pièces, telles que couteaux, aiguilles, et autres instruments de ce genre, coûtent de	1 fr. 50 c. à 5
1 ophthalmoscope de M. Desmarres, simple et complet.	11	16	»	
1 ténotome droit et mousse pour les muscles des membres.	3	»		

BOITES D'INSTRUMENTS

POUR LES MALADIES DES OREILLES, DU NEZ, DES LÈVRES, DE LA BOUCHE, ETC

Oreilles.

	fr.	c.		fr.
1 spéculum brisé d'Itard et Ménière, ou de M. Blanchet, maillechort.	5	»	1 bouteille en caoutchouc vulcanisé avec robinet et deux canules en maillechort.	12
1 spéculum brisé, de M. Bonnafont en argent.	8	»	La même, avec soupape de M. Blanchet, en sus.	2
1 spéculum brisé de M. Deleau.	3	»	1 levier avec curette pour les corps étrangers	2
1 sonde d'Itard, en argent	4	50	1 pince coulée à pivot de Dupuytren, même usage.	5
2 — — complètes de M. Deleau	5	»	1 pince de Hunter, à branches séparées (modèle Charrière).	12
4 sondes de M. Deleau, en gomme de rechange, à 75 c.	3	»	1 perforateur du tympan, de M. Fabrizj.	12
2 pincettes pour fixer les sondes de M. Deleau, en argent.	2	»	1 pince porte-caustique de Ménière.	3
1 seringue en maillechort, piston à double parachute, avec 2 canules.	15	»		

Polypes des fosses nasales et du pharynx.

	fr.	c.		fr.
2 pinces à polypes à mors croisés droite et courbe, à tenon, à 4 fr. 50 l'une.	9	»	Les mêmes, à point d'arrêt (modèle Charrière), 5 fr. 50 c. l'une.	11
			La même à pivot.	7

	fr.	c.		fr.	c.
sonde de Belloe, en argent (modèle Charrière)	8	"	Serre-nœud à pression continue, modèle Charrière.	6	"
porte-ligature de M. Félix Hatin, même de M. Leroy d'Étiolles.	20	"	Porte-caustique de M. Cazenave (de Bordeaux).	6	"
— modèle Charrière.	12	"	Rhinobion de M. Martin Saint-Ange, argent	8	"
serre-nœud de Dessault.	3	"	Pelote à tamponnement de M. Gariel.	3	"
— à vis de Graaff, modèle Charrière.	8	"			

Bec-de-lièvre.

	fr.	c.		fr.	c.
paire de ciseaux pour bec-de-lièvre, servant aussi à d'autres usages, assemblé à tenon.	6	"	2 aiguilles en argent à vis de Thierry.	4	"
aiguilles en fer de lance de Larrey, à 40 c.	2	40	300 épingles de force et de grandeur variées.	1	50
aiguilles dont la pointe seule est trempée (modèle Charrière).	1	80	2 pinces à pression continue, ou grandes serre-fines à vis, de M. Guersant, à 3 fr.	6	"
aiguilles en argent, à pointe mobile, à 1 fr.	6	"	1 pince emporte-pièce du même.	15	"
			Compresseur de la voûte palatine, de divers modèles	40	"

Staphyloraphie.

	fr.	c.		fr.	c.
abaïsse-langue en argent de Colombat	12	"	2 tiges porte-aiguille mobiles de M. Bourgougnon	8	"
abaïsse-langue de M. Green, modifié par M. Trousseau.	7	"	6 aiguilles du même.	6	"
abaïsse-langue de M. Green, articulé.	10	"	2 aiguilles courbes à chas brisé pour échapper le fil, avec manche mobile (modèle Charrière).	10	"
— et dilatateur de la mâchoire (modèle Charrière)	18	"	1 porte-suture de M. Depierris.	20	"
abaïsse-langue à anneau à bascule de M. Chassaignac (2 mod ^{es}).	15	"	1 pince courbe à long bec de Graaff.	4	"
abaïsse-langue (forme spéculum à 3 valves), modèle Charrière.	10	"	1 paire de ciseaux coudés de Roux.	5	"
porte-aiguille de M. Roux (modèle Charrière)	8	"	1 bistouri pointu à lame étroite et à long manche pour aviver.	3	"
			1 bistouri mousse.	3	"
			1 serre-nœud de Sottot.	2	"

Amygdales.

	fr.	c.		fr.	c.
1 érigne double sur un manche fixe.	3	50	fants, modifié par M. Velpeau, la pièce.	22	"
1 pince-érigne de M. Robert.	4	50	Le même, avec deux lames de recharge (modèle Charrière)	28	"
La même, à point d'arrêt.	5	50	Amygdalotome de M. Maisonneuve (modèle Charrière), fonctionnant d'une seule main, avec deux lames et boîte.	30	"
1 bistouri long boutoné fixe.	3	50	1 lame moyenne en plus.	5	"
Le pareil, fermant, se trouve dans les trousseaux.					
Amygdalotome de M. Falnstock.	22	"			
— de trois grandeurs variées pour adultes et pour en-					

Œsophage.

	fr.	c.		fr.
1 appareil dilataleur de l'œsophage, tige d'argent, et six olives en ivoire, de grosseurs variées.	30	"	1 instrument de Vacca pour l'œsophagotomie.	15
2 sondes œsophagiennes de grosseur différente à double tissu.	5	"	1 crochet en argent à bascule de Graff, avec éponge à l'autre bout.	5
1 pompe-seringue avec robinet à double effet, et ses accessoires, modèle Charrière, maillechort et étain.	30	"	1 crochet tout en argent, modèle de Bégin.	10
La même, tout en maillechort.	50	"	1 pince œsophagienne de Dupuytren, branches croisées, mod ^{le} Charrière	7
			1 pince œsophagienne de M. Cloquet, à point d'arrêt près des anneaux.	9

Trachéotomie.

	fr.	c.		fr.
1 pince dilatatrice du professeur Trousseau.	4	"	2 baleines porte-éponge et 1 écouvillon.	3
1 pince dilatatrice de M. Guersant.	6	"	1 longue baleine porte-éponge pour cautériser le pharynx, de M. Bretonneau.	3
3 canules doubles, de grosseurs variées, en argent fin, à pivot, de MM. Trousseau et Borgelat.	36	"	Baleine porte-éponge avec pince à trois branches en argent de M. Buck.	7
1 canule à ailes de M. Guersant.	12	"	Souffloir pour insuffler du nitrate d'argent, de M. Guillon.	"
1 canule de M. Richet, avec canal à la partie supérieure (m ^{le} Charrière).	20	"	Boîte en maroquin à 10, 15 ou 20	20
1 canule à soupape, mod ^{le} du même.	15	"	Tube en argent de M. Loiseau, pour le cathétérisme du larynx.	11
1 canule avec extrémité inférieure mobile, de M. Morel-Lavallée.	23	"	Anneau protecteur, du même	1 50
1 pince courbe pour les fausses membranes, de M. Guersant.	5	"	Sondes porte-caustique flexibles et rigides, de tous modèles, pour la cautérisation du larynx, du même.	"
1 ténaculum cricoïdien, de M. Chassaignac.	3	"		
1 pince dilatatrice du même.	8	"		

Nouveaux instruments pour l'alimentation des aliénés.

	fr.	c.		fr.
Appareil en argent, de M. Billod	30	"	Appareil en bois, de M. Belhomme.	12

Ablation des tumeurs.

	fr.	c.		fr.
Écraseur linéaire de M. Chassaignac, modèle Charrière.	30	"	pour se prêter à toutes les directions (modèle Charrière)	25
Constricteur de M. Maisonneuve. Le lien est formé de fil de fer tordu en corde et assez souple		"	Le même, petit modèle pouvant entrer dans les troussees.	7
		"	Aiguilles à chas mobile.	3

Anesthésie.

	fr.	c.		fr.
Appareil à chloroforme (Charrière).	11	"	Appareil pour douches anesthésiques de M. Demarquay, avec manomètre	46
Appareil pour douches anesthésiques locales du docteur Hardy.	20	"	Appareil à acide carbonique de M. Fordos.	15
Appareil pour douches anesthésiques de M. Follin.	8	"		

INSTRUMENTS POUR LES DENTS.

Boîte n° 1.

(Manches en ébène.)

	fr.	c.		fr.	c.
sonde à manche.	1	50	1 burin plat.	1	50
Idéchaussoir.	1	50	1 boîte de métal fusible, en ébène.	1	"
clef de Garengot et 4 crochets variés, dont 1 à racines.	4	50	4 limes à 50 cent.	2	"
Idavier droit taillé en lime.	3	50	Une boîte en palissandre, fermant à serrure et deux tourets, intérieur		
Id — courbe sur le plat.	3	50	garni en peau rouge.	14	"
levier ou langue de carpe.	3	"	Complète.	40	50
trugines.	3	"	La même boîte, garnie en velours		
leautére.	1	50	de soie.	20	"

Boîte n° 2.

(Les manches des instruments de cette boîte sont en ivoire vert, virole en argent, embase à facettes, le tout au beau poli. Ce genre d'instruments réunit les avantages de la pratique à l'élégance.)

	fr.	c.		fr.	c.
Miroir en argent.	11	"	2 curettes droite et gauche pour carie, à 4 fr. 50 c.	9	"
sonde à manche.	4	50	1 fouloir.	4	50
Idéchaussoir.	4	50	1 porte-lime.	7	"
clef de Delabarre avec 4 crochets doubles, dont 1 à racines.	15	"	6 limes.	3	"
Idavier droit, branches à cannelures.	5	"	1 rugine triangulaire.	4	50
Idavier courbe sur le plat.	5	"	1 — pointue et d'équerre.	4	50
Idavier droit d'enfant.	5	"	1 — courbe.	4	50
pince courbe pour racines.	5	"	1 burin plat.	4	50
levier, pied-de-biche ou langue- de-carpe.	6	50	1 boîte de métal fusible, en ivoire.	2	"
Id porte-équarisseur, foret et fraise.	4	50	1 caisse en acajou, coins de cuivre, fermant à serrure et 2 tourets,		
Id forets.	2	"	intérieur en velours de soie.	40	"
Id fraises.	3	"	Une enveloppe en cuir, environ.	8	"
Id leautére.	4	50	Complète.	167	"

Collection d'instruments à manches d'ébène et d'ivoire, embase miée.

(Les instruments à embases à facettes sont compris dans la boîte n° 2.)

	ÉBÈNE.		IVOIRE.			ÉBÈNE.		IVOIRE.	
	fr.	c.	fr.	c.		fr.	c.	fr.	c.
Id spatule à déprimer la commis sure des lèvres.	3	"	4	"	1 davier courbe sur le côté pour adulte.	3	50	"	"
Miroir en argent.	9	"	11	"	1 — courbe d'enfant.	3	50	"	"
Sonde.	1	50	3	50	1 — courbe sur le plat.	3	50	"	"
Idéchaussoir.	1	50	3	50	1 — droit taillé en lime.	3	50	"	"
Id seringue en argent avec deux canules.	18	"	18	"	1 — droit d'enfant.	3	50	"	"
Id clef à point d'appui mobile					1 pince droite à racines.	3	50	"	"
Id et à pompe, 4 crochets.	12	"	16	"	1 — courbe.	3	50	"	"
Id clef pour enfants, modèle					1 pied-de-biche.	3	50	7	"
Id Delabarre.	7	"	12	"	1 langue-de-carpe.	3	"	7	"
					1 levier.	3	"	7	"

	ÉBÈNE.		IVOIRE.			ÉBÈNE.		IVOIRE.	
	fr.	c.	fr.	c.		fr.	c.	fr.	c.
1 fire-fond à fort manche.	3	»	4	»	2 fouloirs de 2 grosseurs.	3	»	7	»
1 pince incisive droite.	5	50	»	»	1 cautère à boule.	1	50	3	»
1 — courbe sur le plat.	5	50	»	»	2 curettes droite et gauche pour carie.	3	»	7	»
6 forets	3	»	»	»	1 rugine triangulaire.	1	50	3	»
1 porte-foret à colonne torsée, et porte-fraise.	11	»	12	»	1 — pointue, courbe ou d'équerre.	1	50	3	»
4 fraises.	4	»	»	»	2 langues-de-carpe droite et gauche.	3	»	7	»
1 porte-lime.	6	»	7	»	1 d ^o double.	1	50	3	»
1 scie à deux coussinets, sans vis de rappel.	5	»	6	»	1 burin carré.	1	50	3	»
12 feuilletés de rechange.	1	»	1	»	1 — plat à biseau.	1	50	3	»
2 paires de ciseaux droits et courbes à longues branches.	7	»	7	»	1 cure-dent.	1	50	3	»
1 pince porte-agarie.	4	»	4	»	1 petit bistouri.	3	»	3	»
1 brunissoir.	1	50	3	50	1 scarificateur de gencives.	3	50	3	»

Une caisse et une enveloppe, dont les prix sont, en raison de la capacité et du luxe du coffre. de 60 fr. à 120

Daviers, modèles de Préterre de New-York, très-beaux modèles (la collection complète se compose de 45 modèles différents), chacun. 10

(Les daviers droits et gauches à courbure excentrique et tous les autres instruments particuliers dont nous ne pouvons faire ici l'énumération, sont fournis sur demande, ainsi que les moules pour prendre les empreintes, simples et doubles.)

Dents minérales et naturelles.

Dents minérales ordinaires.	le cent.	18
— dites à gencives.	—	30
— molaires ordinaires.	—	25
— transparentes à crampon.	—	50
— molaires transparentes à crampon.	—	60
— dites à tube de platine.	—	75
— molaires à tubes de platine.	—	75
— naturelles, les six dents de devant.	à 7 fr., 10 fr. et	12
Poudre à plomber les dents de Wilson (<i>argent et étain</i>).	les 30 gram.	10

(Amalgamées avec un peu de mercure, ces deux poudres constituent un mastic qui devient très-dur; il ne subit pas de retrait, et il permet de plomber les dents à froid et sans pression.)

Ressorts en or pour râteliers très-bien confectionnés.	le gramme.	3
Succédané Seymour pour remplir les dents cariées.	le flacon.	20
Le plombateur Warton.	—	3
Ciment Rogers pour plomber soi-même les dents.	—	3
Métal inoxydable à plomber les dents, de Désirabode.	les 30 gram.	20
Cadmium pour dentistes.	le flacon de 30 gram.	5

Instruments pour ponction de la vessie, empyème, abcès, hydrocèle, etc.

	fr.	c.		fr.	c.
Trocart explorateur en argent.	2	50	La même, en maillechort, canule divisée en trois grosseurs différentes.	25	"
Trocart en platine, la pointe seulement en acier.	5	"	Seringues en ivoire teint en noir, de diverses grosseurs, canule en platine (nouveau modèle Charrière), piston à double parachute pour les injections iodées, d'après la méthode de M. le professeur Velpeau.	20, 25, 30 et 35	"
Trocart à hydrocèle en argent, à manche plat, à entonnoir (modèle Charrière), comme pour tous les suivants.	5	50	Idem, en verre.	12	"
Le même, à robinet.	10	"	Le robinet à double effet, modèle Charrière, se montant sur la seringue en étain, pour aspirer par le trocart de M. Guérin.	8	"
Le même en platine, pour les injections iodées.	14	"	Le même, en maillechort.	12	"
Le même en platine à robinet, tout en platine, pointe en acier.	37	"	La canule plongeante pour aspirer ou rejeter le liquide, en étain.	2	"
Trocart à lame de lancette de M. le professeur Cloquet, moyen.	7	"	La même, en maillechort.	6	"
Trocart de M. Guérin, pour abcès par congestion.	12	"	Grande canule à jet unique et à arrosoir, servant après la taille, en maillechort.	7	"
Trocart moyen en argent.	6	50	La canule conique sur laquelle se montent toutes canules élastiques, sondes œsophagiennes pour établir un double courant, en étain.	1	"
— — pour la paracentèse de l'abdomen.	7	"	La même, en maillechort.	3	"
Trocart courbe pour la vessie.	9	"			
Trocart de M. Belyard, pour l'empyème, en argent, à robinet.	10	"			
Pareil à ponction pour hydrocèle, de Baudens, dans sa boîte.	12	"			
Seringue à trois anneaux, tige graduée, en étain, à double parachute, canule partie en maillechort.	9	"			

Annus contre nature, fistules et fissures à l'anus.

	fr.	c.		fr.	c.
Instrument de M. Ricord, pour injection du sac herniaire.	25	"	Le porte-caustique anal.	10	"
Instrument de M. Maisonneuve.	9	"	Erigne qui se dilate à volonté, servant, avec l'écraseur de M. Chassaignac, pour attirer les hémorroïdes.	8	"
Aiguille de M. Gerdy.	12	"	Scarificateur d'Amussat.	15	"
Hérotome de Dupuytren ou de Blandin.	12	"	Bistouri à gaine de Blandin, modèle Charrière.	14	"
Le bistouri anal à trois branches de M. Demarquay.	30	"	Pince porte-caustique, de M. Amussat, pour les hémorroïdes.	15	"
Langue sonde cannelée en argent, à stylet de Larrey.	10	"	Pince protectrice, du même.	15	"
Bistouri de Breschet et de M. Marx. — à rainure au dos de la lame et à stylet mobile, m ^{le} Charrière.	12	"	Suppositoires divers en ivoire flexible.	12	"
Orges en ébène.	6	"	Trocart de M. Guersant, pour l'incision de l'anus.	12	"
Écécum plein de M. Barthélemy (de Saumur).	2	50	Capsule de M. Jobert de Lamballe, pour la cautérisation à la pâte caustique.	3	"
Écécum bivalve.	8	"	Pince porte-caustique, de M. Barthélemy (de Saumur).	10	"
— à développement et à trois valves, modèle Charrière.	10	"			

Varicocèle, phimosis.

	fr.	e.		fr.
2 pinces Landouzy, à 15 fr.	30	"	Pince à double effet, de Vidal de Cas-	
Serre-nœud en fer à cheval, de Ricord	12	"	sis, pour enrouler et couper les	
Serre-nœud à enroulement de M. le		"	fils d'argent, modèle Charrière. .	10
professeur Jobert de Lamballe. . .	5	"	Pince à phimosis de M. Ricord. . .	6
2 aiguilles de M. Ricord.	1	"	2 aiguilles, du même.	2
2 aiguilles droites et courbes, pour		"	Pince à phimosis et à pression con-	
visser le fil d'argent.	4	"	tinue, de M. Vidal.	4
Fil d'argent, le gramme 50 c.		"	Dilatateur à phimosis de M. Bonna-	
Pince porte-caustique, de M. Nélaton	12	"	fond.	10

Maladies des femmes.

	fr.	e.		fr.
1 spéculum en étain, de M. Récam-			2 porte-nœuds de Desault, à 6 fr. .	12
mier, de 4 grosseurs, à.	2	50	1 longue canule courbe, du même.	6
1 spéculum avec embout en ébène.	4	50	1 canule double de Levret, avec son	
— ivoire, de M. Jobert,			fil d'argent	6
de 20 fr. à	22	"	1 pince porte-ligature de M. Cloquet.	12
— en bois, du même.	6	"	1 long serre-nœud de Desault . . .	3
— bivalve, du même, en			— à vis.	8
maillechort	12	"	1 long serre-nœud à pression conti-	
1 spéculum de M. Ricord, sans em-			nue, modèle Charrière	8
bout	10	"	1 canule à érigne de M. Lallemand.	25
1 spéculum de M. Ricord, manche			1 miroir réflecteur de M. Amussat.	15
démontant, en maillechort	12	"	— de M. Richelot.	15
1 spéculum de M. Lisfranc, bivalve,			2 couteaux hystérotomes, droit et	
en maillechort.	15	"	gauche, de M. Velpeau.	8
1 spéculum de M. Ségalas, à 4 valves			1 curette double de Récamier. . .	3
et à développement plein	25	"	1 pessaire de M. Nélaton, s'allon-	
1 spéculum de M. Tanchou	15	"	geant à volonté	6
— à 4 valves (m ^{le} Charrière). . . .	18	"	1 pessaire redresseur de l'utérus, de	
1 spéculum à 4 valves, manches			Simpson, modifié par M. Valleix.	23
démontants	20	"	1 pessaire à réservoir d'air, de	
1 spéculum de M. Dubois, avec un			M. Gariel.	11
seul manche et un seul embout,			1 sonde utérine de Valleix.	5
les trois spéculums en étain. . . .	25	"	1 sonde utérine rentrant dans le	
1 spéculum à 3 valves, développe-			manche.	7
ment plein, de Charrière	12	"	1 sonde utérine de M. Huguier. . .	10
2 paires de longs ciseaux droits,			1 pessaire complet du prol ^s Simpson,	
courbes sur le plat, à 8 fr.	16	"	pour redresser le col utérin. . .	15
2 longues pinces-érignes, droite et			1 sonde utérine du même.	6
courbe, à 6 fr.	12	"	Spéculum intra-utérin de M. Jobert.	20
Les mêmes, à point d'arrêt	13	"	1 sonde de M. Robert, pour redres-	
2 longues érignes à manche, simple			ser l'utérus	25
et double, à 4 fr.	8	"	1 dilateur du col utérin, de M. Aus-	
1 long porte-pierre avec pince à cré-			sandon, en ivoire flexible (modèle	
maillère, porte-charpie et cuvette.	15	"	Charrière). de 15 fr. à	50
1 pince à anneaux, porte-charpie			Pelote à tamponnement pour la mé-	
pour pansement	5	"	trorrhagie, de M. Gariel	3

Instruments de M. Jobert pour les fistules vésico-vaginales.

	fr.	c.		fr.	c.
1 pécunium à une valve coudée, pour déprimer la partie postérieure du vagin	10	"	le cas où l'on ne peut abaisser le col de l'utérus.	12	"
2ames plates pour déprimer les arrosés latérales	12	"	2 porte-aiguilles	16	"
1 spatule pour soulever la paroi antérieure du vagin	8	"	6 aiguilles courbes de différentes dimensions et de courbure variable	3	"
2 pinces de Museux, pour saisir le col de l'utérus et abaisser cet organe	12	"	1 sonde en argent forte pour femme.	5	"
2 pinces à dents de souris pour saisir les lèvres de la fistule, afin de les raviver avec les ciseaux ou le bistouri droit ou boutonné	10	"	3 sondes en gomme élastique	2	50
1 pince en crochet pour attirer en avant les lèvres de la fistule dans			1 sonde à dard, ou porte-fil.	14	"
			1 longue aiguille à manche	4	"
			1 longue paire de ciseaux droits mousses, pour couper les fils	8	"
			1 bistouri droit et boutonné à manche long	5	"
			1 bistouri convexe	5	"
			— pointu.	5	"

Accouchements.

	fr.	c.		fr.	c.
Cintas de Baudeloque	15	"	Perce-crâne, de M. Blot (modèle Charrière)	14	"
Lier du même	10	"	1 céphalotribe de M. Baudeloque.	45	"
Périmètre de Coutouli.	14	"	— de M. Depaul, avec chaîne articulée	50	"
Pro-pelvimètre de M ^{me} Boivin.	20	"	1 céphalotribe de M. Chailly, avec courroie	45	"
Cintas du professeur Van Huevel, dernier modèle.	25	"	1 céphalotribe brisé démontant, du même principe que le forceps brisé	60	"
Trois laryngien de Chaussier, en argent	5	"	1 céphalotribe de M. Blot.	45	"
Perce-cordon à tige en baleine.	8	"	4 aiguilles de M. Roux pour la suture du périnée	3	"
Perce à faux germe à clou de forceps	12	"	2 aiguilles de M. Vidal (de Cassis), à 3 fr.	6	"
Forceps du professeur Dubois	22	"	1 perce-membrane de M. le professeur Dubois.	3	"
— de MM. Moreau, Cazeaux, Chailly, Depaul, Hatin, etc., chacun	22	"	1 perce-membrane articulé	6	"
1 brisure à tenon (nouveau modèle Charrière), adoptée par tous les accoucheurs pour tous les modèles de forceps, avec l'instrument de 10 fr.			1 curette articulée de 3 grandeurs sur la même tige, de M. Pajot.	22	"
— pour ajouter deux cuillers de recharge, plus petites ou plus grandes, droites ou courbes, s'adaptant au même manche, et une paire, 18 fr.			1 curette articulée, de M. Dubois	15	"
Forceps brisé démontant, de M. Pajot	32	"	1 bistouri pour élargir l'ouverture du col de l'utérus, de M. Dubois.	4	"
Perce-forceps pour le détroit inférieur, du même auteur.	25	"	1 bistouri à court tranchant, de M. Cazeaux.	4	"
1 paire de ciseaux céphalotomes de F. Dubois	14	"	1 paire de ciseaux pour le même usage, de M. le professeur Dubois.	7	"
1 étau de Smellie, perce-crâne, avec gaine protectrice.	14	"	1 sonde à dard métallique.	10	"

	fr.	e.		fr.
1 ergotribe de M. Douda	14	»	1 pompe à douche, pour l'accouchement prématuré artificiel (modèle Charrière).	35
1 forceps-scie de M. Van Huevel, de 130 et 180	180	»	Mannequin fœtus et placenta.	70
12 serres-fines en argent	9	»		

Maladies des voies urinaires.

	fr.	e.		fr.
6 sondes en argent à fortes parois, variées de grosseurs, pour enfant et adulte, environ.	35	»	2 porte-caustique droits, de M. Lallemant, de deux grosseurs, canule, tige et cuvette sans assemblage, argent fin.	28
1 sonde prostatique graduée, de M. Mercier, en maillechort	5	»	2 porte-caustique courbes à chaîne pour produire les mouvements de rotation.	34
1 sonde exploratrice de la vessie avec bouchon articulé et deux coquilles remplaçant les anneaux, de M. Caudmont.	13	»	1 porte-caustique du même, pour le col de la vessie	25
1 sonde exploratrice à petite courbure, du même	5	»	1 porte-caustique de M. Pasquier et Ducamp, pour l'urèthre.	12
1 sonde exploratrice à gouttière, pour projeter le liquide au loin, de M. Civiale	8	»	1 porte-caustique droit de M. Ségalas, en argent	25
1 sonde conique en argent.	7	»	1 porte-caustique courbe avec chaîne — de M. Leroy	33
12 sondes élastiques 1 ^{re} qualité	10	»	— de M. Barré (de Rouen), même usage.	25
6 sondes à combure fixe	24	»	1 porte-caustique de M. Dieulafoy (de Toulouse)	23
Bougie en baleine à renflement successif de M. Guillon	2	»	2 porte-caustique de M. Amussat, droit et courbe.	25
Bougies en baleine, coniques et à boule.	1	50	1 porte-caustique de M. Civiale	36
12 bougies cylindriques.	8	»	— de M. Delcroix.	6
— coniques	10	»	1 scarificateur de MM. Régis et Robert	20
— — et à boule, de M. Guillon	15	»	2 scarificateurs de M. Ricord, droit et courbe.	18
12 bougies en cire, 1 ^{re} qualité, assorties	10	»	1 scarificateur de M. Ronnet, à conducteur.	24
12 bougies en boyau	4	»	1 scarificateur de M. Tanchou.	17
Sondes coniques et à bout olivaire, de M. Guillon.	2	»	— de M. Leroy	10
6 sondes en maillechort (2 f. l'une).	12	»	— de M. Amussat	25
7 sondes de Mayor, en étain, les sept numéros	14	»	— uréthral de MM. Civiale, Robert, modèle Charrière	
3 mandrins à patte, en maillechort, pour sondes.	6	»	fils.	15
1 filière à dix trous, de M. Guillon.	2	50	1 bougie en gomme, se montant sur l'instrument.	1
1 filière nullimétrique de Charrière.	4	»	1 scarificateur courbe de M. Dupierriis	15
3 porte-empreinte gradués, de Ducamp.	4	50	1 scarificateur droit de M. Dupierriis.	15
3 bougies en gomme, de M. Leroy. — métalliques, de M. Ségalas.	4	50		
	6	»		

	fr.	c.		fr.	c.
Scarificateur à lames plus longues, modèle Charrière fils.	15	"	Inciseur de M. Maisonneuve.	20	"
Scarificateur à lames plus longues et à éminence latérale, par M. Robert.	15	"	— de M. Leroy d'Étiolles.	25	"
Scarificateur urétral de M. Caudouat.	12	"	Fréthrotome de M. Civiale.	23	"
Scarificateur à olive, du même.	20	"	Explorateur du même.	15	"
Compresseur de la prostate, de MM. Rigal, Tanchon et Leroy.	25	"	Uréthrotome du même, pour le méat urinaire.	15	"
Compresseur des fistules urinaires, le M. Nélaton.	15	"	Lithotome scarificateur urétral à articulation mobile et dilatation parallèle, de M. Maisonneuve.	35	"
Exciseur emporte-pièce prostatique, le M. Mercier.	50	"	1 dilateur de M. Civiale.	30	"
Exciseur de la prostate d'avant en arrière, du même.	20	"	— principal modèle, de M. Rigaud.	25	"
Exciseur de la prostate de haut en bas, du même.	25	"	1 dilateur modèle Charrière.	15	"
Exciseur de la prostate, de M. Civiale.	35	"	— du col de la vessie, de M. Mercier.	30	"
			30 numéros de bougies en étain, de M. Béniqué, à 1 fr. 50 c.	45	"
			1 boîte spéciale pour ces 30 bougies.	23	"
			— pour 6 bougies, de M. Béniqué.	8	"

Lithotritie.

	fr.	c.		fr.	c.
2 sondes à robinet, en maillechort, le deux grosseurs.	12	"	1 pince urétrale courbe à deux branches.	10	"
L'éringue n° 4 (indiquée pour l'hydrocèle), avec sa canule divisée en trois grosseurs, en maillechort.	25	"	1 sonde à double courant en argent.	15	"
Le même en étain.	10	"	1 caisse en acajou, coins de cuivre, poignée incrustée, fermant à serrure et deux tourets.	30	"
3 brise-pierre à mors fenêtrés, à pignons, pour attaquer et diviser la pierre par pression ou percussion, modèle Charrière, n°s 1, 2 et 2 1 2, à 35 fr. l'un.	105	"	Enveloppe en cuir.	12	"
2 brise-pierre à mors plats ou lithoclastes, de MM. Civiale et Amussat, à écron brisé pour saisir et écraser les fragments, n°s 1 et 2, modèle Charrière, à 45 fr. l'un.	90	"	(On pourrait ajouter à cette caisse d'autres grosseurs de brise-pierre, telles que le n° 0 et le n° 3, pour chaque genre, et chacun pour le même prix. — Il existe également des brise-pierre à mors plats et à pignons au même prix que ceux fenêtrés.)		
1 brise-pierre à levier et à évacuateur, de M. Guillon.	80	"	Brise-pierre de M. Jacobson.	35	"
1 marteau.	7	"	Instrument à trois branches de M. Civiale, pour la vessie, avec fraise et clef pour la poulie.	35	"
2 sondes évacuatrices à chaîne intérieure.	30	"	1 étau support à main, de M. Amussat.	15	"
1 brise-pierre urétral.	15	"	1 brise-pierre à volant, de M. Ségalas.	45	"
1 pince urétrale droite à deux ou trois branches.	10	"	2 numéros de sonde évacuatrice simple, en maillechort.	7	"
			2 curettes articulées droite et courbe, de M. Leroy.	20	"
			1 pince à trois effets, de M. Civiale.	15	"

Taille péruinéale.

	fr.	c.		fr.
1 bistouri à deux tranchants de la pointe, long modèle.	5	"	tion, par la suppression des trois quarts de la gaine dorsale) . . .	45
3 cathéters ou sondes conductrices pour enfants et adultes.	9	"	1 gorgéret conducteur.	3
1 bouton à crête et à curette conducteur.	5	"	3 tenettes droites à branches croisées et décroisées près des anneaux, n ^{os} 1, 2 et 3 (modèle du même).	19
1 lithotome du frère Côme (modèle Charrière).	20	"	1 tenette courbe n ^o 3, même modèle	8
1 lithotome double de Dupuytren (modèle du même, auquel il vient de réduire le volume d'introduc-			2 canules à chemises n ^{os} 1 et 2, en maillechort, pour le tamponnement des hémorrhagies.	8

Taille sus-pubienne.

	fr.	c.		fr.
1 sonde à dard du frère Côme, modifiée par M. Civiale, en maillechort.	10	"	1 caisse en acajou comme la précédente.	30
1 gorgéret suspenseur et conducteur, de M. Belmas, modèle de M. Civiale.	8	"	1 ou 2 gorgérets tranchants de M. Cline, à 8 fr. pièce. Quelquefois on ajoute encore le bistouri aponévrotome de MM. Belmas et Civiale.	6
1 tenette à forceps n ^o 4, à clou latéral (modèle Charrière)	10	"	Enveloppe en cuir.	12

(On réunit très-généralement dans la même caisse les instruments de lithotritie et ceux de taille. On peut ajouter aux instruments ci-dessus plusieurs autres grosseurs de sondes conductrices ou cathéters de même un lithotome d'enfant, au même prix que ceux désignés. De même, 1 ou 2 gorgérets conducteurs de tenettes, à 5 fr. la pièce.)

Trépan et résections.

	fr.	c.		fr.
1 arbre de trépan avec sa pyramide, 2 couronnes, modèle Charrière, avec leur curseur, 1 exfoliatif.	35	"	1 pince pour extraire les esquilles, halles, etc., de Baudens.	5
1 tire-fond indépendant.	5	"	1 tire-fond, tire-balle et sa canule, du même.	6
1 couteau lenticulaire.	3	"	2 cisailles de Liston, grande et petite, modèle Charrière.	26
1 rugine pointue.	3	"	2 cisailles droite et gauche de M. Nélaton.	25
1 — à rugine.	3	"	1 grande pince coupe-net, disposée pour servir à l'amputation de la mâchoire.	12
1 couronne à part.	6	"	1 pince-gouge pour résection, de M. Roux.	12
1 exfoliatif	3	"	Pince à perforation des os, de M. Nélaton.	18
1 brosse plate.	1	"	2 ciseaux-burins taillés en lime.	4
1 manche de tréphine et sa tige, sur laquelle se montent les couronnes du trépan.	7	"	2 gouges.	5
2 scies à crête de roq, grande et petite.	12	"	1 maillet de plomb garni de maillechort (modèle Charrière).	7
1 scie de M. H. Larrey.	4	"		
1 scie à dos mobile, de Charrière	5	50		
1 scie à chaîne à étau.	23	"		

	fr.	c.		fr.	c.
Limbe emmanchée.	4	"	Scie à molette de Charrière, avec 2 molettes.	100	"
Sonde cannelée articulée à man- che, de Blandin.	12	"	Scie à molette grand complet	150	"
2 daviers, droit et courbe.	7	"	2 forts scalpels pour le périoste et désarticulations de phalanges, à 3 fr. 50 c.	7	"
Très-fort davier pour maintenir les os qui doivent être résé- qués.	5	"	12 aiguilles à suture.	6	"
Lelef et 4 crochets.	4	"	1 paire de ciseaux droits et forts.	6	"
Porte-molette et champignons, 3 molettes, 3 champignons de M. Martin, la tige allant sur l'arbre du trépan.	80	"	1 scie de Heine avec deux nouveaux points d'appui comme à la scie à molette, et mobilisée par un aide avec l'arbre du trépan (mo- dèle Charrière)	250	"
Scie à molette avec trépan.	120	"			

Amputations.

	fr.	c.		fr.	c.
Tourniquet à 2 pelotes et à vis.	10		1 scie à dos mobile, petit modèle.	23	50
3 couteaux à un franchant, de gran- leur variée, à 5 fr. 50 c.	16	50	1 grande pince incisive servant aussi aux amputations partielles de la mâchoire	12	"
Couteau à deux tranchants ou in- crossox.	5	50	1 cisaille de Liston ayant le point de réunion excentrique, nouveau modèle Charrière	14	"
Fort bistouri fixe à dos fort et pointu, servant pour les désarticu- tions de phalanges et le périoste.	3	50	1 pince à ligature et à torsion d'ar- tères, et porte-épingles, verrou démontant (modèle Charrière).	6	"
2 forts bistouris droits, pointus, grandeur n ^{os} 2 à 3.	4		1 pince ordinaire.	2	50
2 forts bistouris convexes.	4		1 ténaeculum fixe.	2	50
Grande scie avec deux lames, dont une étroite; cette dernière sert à remplacer la scie à arbre dite à phalange (m ^{le} Charrière).	20		1 aiguille de Cooper.	2	50
Scie à chaîne avec étau, de M. Manric.	5	"	6 aiguilles à suture.	3	"
			1 caisse en bois d'acajou à coins en cuivre, fermant à serrure et à 2 tourrets	33	"

Ces instruments, comme les précédents, sont au beau poli et du fini le plus parfait; tous les man- ches en ébène quadrillés.)

Autres instruments qui peuvent entrer dans les caisses à amputations :

	fr.	c.		fr.	c.
Tourniquet à pression continue, modèle Charrière	12	"	1 pince à ressort.	4	"
Tourniquet à ardillon, petit mo- dèle Charrière.	7	"	1 pince à pression continue, de Charrière.	4	"
Petite scie à arbre, dite à phalange, lame tournante.	15	"	1 pince courbe.	4	50
Pince à ligature profonde du pro- fesseur Cloquet.	7	"	1 aiguille de J. L. Petit.	3	"
Pince de Savigny pour le même usage, à mors larges et coniques.	6	"	2 aiguilles droite et gauche de Des- champs, à 3 fr.	6	"
			Compresseur fémoral de Dupuy- tren	45	"
			Compresseur brachial du même.	30	"

On fournit, pour opérer sur le cadavre, des couteaux à amputation au poli ordinaire. Prix : 3 à 4 fr.)

Boîtes à ventouses.N^o 1.

	fr.	c.		fr.
2 verres à robinet de grandeur variée, à 3 fr. la pièce	6	"	1 tuyau élastique intermédiaire.	2
1 verre à robinet pour vider les mamelles.	3	"	1 scarificateur à 8 lames divergentes.	12
1 pompe aspirante, piston à parachute, modèle Charrière.	7	50	1 boîte en noyer fermant avec deux tourets, poignée.	9
			Prix en détail.	40

N^o 2.

	fr.	c.		fr.
Même composition que la précédente et en plus :			2 rangées de six lames de rechange pour ce dernier	5
1 verre ovale à robinet.	3	"	Différence pour la capacité de la boîte.	4
1 scarificateur à douze lames en remplacement de celui à huit lames, différence.	3	"	Prix en détail.	65

N^o 3.

	fr.	c.		fr.
Comme les précédentes, mais augmentée de :			La boîte, pour son plus grand volume de contenance.	5
2 verres de grandeur variée à robinets	6	"	Prix en détail.	76

Ventouses simples en verre, avec soupapes de toutes grandeurs	2
Bulle avec garniture à frottement s'adaptant aux ventouses pour le vide.	3

Scarificateurs à ressort.

	fr.	c.		fr.
Scarificateur à lames divergentes, modèle Charrière à 8 lames, caisse en cuivre.	12	"	Scarificateur à 16 lames, caisse en maillechort.	20
Scarificateur à lames divergentes, modèle Charrière, à 8 lames, caisse en maillechort.	14	"	Scarificateur de Larrey, chasse en corne noire, en ivoire ou en écaille. 3 fr. à	4
Scarificateur à 12 lames, caisse en cuivre	15	"	Scarificateur de Pasquier, à 8 ou 12 lames, caisse en maillechort, 35 à	40
Scarificateur à 12 lames, caisse en maillechort	17	"	Scarificateur en maillechort, modèle Charrière, à 8 et 12 lames, 20 à	30
Scarificateur à 16 lames, caisse en cuivre	18	"	Scarificateur pour les gencives, chasse en corne noire, en ivoire ou en écaille. . . . 2 fr. 50 c. à	4

Grandes ventouses Junod.

	fr.	c.		fr.
Appareil n ^o 1 pour un membre inférieur, une botte	30	"	1 bracelet métallique pour fixer le manchon	8
1 manchon en gomme que l'on monte au sommet de la botte.	14	"	1 robinet que l'on monte à vis sur la botte.	4

	fr.	c.	s.		fr.	c.
pompe avec piston en parachute, de Charrière	33	"	"	bre inférieur et un membre supérieur	147	"
tuyau élastique garni en cuivre à chaque bout pour assembler la pompe avec la botte.	5	"	"	Appareil n° 3 servant pour les deux membres inférieurs.	155	"
pareil complet pour un membre supérieur.	86	"	"	Appareil n° 4 servant pour les deux membres inférieurs et pour un membre supérieur.	208	"
pareil n° 2 servant pour un mem-				Appareil n° 5 servant pour les quatre membres à la fois.	266	"

Cautères.

	fr.	c.			fr.	c.
cautère droit en roseau, modèle ordinaire	3	"	"	2 cautères en haricot, courbes verticalement et latéralement, à 3 fr. l'un	6	"
cautère droit en roseau plus court (ce modèle se fait de 3 grosseurs).	3	"	"	1 cautère pince hémorrhoidale de M. Guersant.	12	"
cautère à boule (ce modèle se fait de 3 grosseurs)	3	"	"	1 cautère à boule avec pointe en platine, de M. Guersant.	10	"
cautère conique droit (ce modèle se fait de 3 grosseurs)	3	"	"			
cautère à olive.	3	"	"	Tous ces cautères se montent indistinctement sur les manches-boîtes ci-après :		
— courbe.	3	"	"	2 manches-boîtes, à 5 fr. l'un.	10	"
— conique courbe.	3	"	"	Sonde galvano-caustique de Miel-		
— très-fin, et muni d'une	3	"	"	deldorf, simplifiée, avec cautère,		
sphère pour conserver le calorique	3	"	"	de M. Becquerel.	50	"
cautère en rondache	3	"	"	Appareil galvano-caustique, de		
— pour l'onyxis, de Raynaud	3	"	"	MM. Grenet et Broca.	200	"
— triangulaire.	3	"	"			
— à champignon pour le col	3	"	"			
de l'utérus.	3	"	"			

Porte-moxa.

porte-moxa de Larrey, de grandeur variée, à 2 fr. 50 c. l'un.	7	50	"
manche allant sur tous.	3	"	"
porte-moxa, pince à pression continue, de M. Guérin.	12	"	"
chalumeau (brisé par le milieu) en maillechort, avec embouchure en ivoire.	5	"	"

Acupuncture et électropuncture.

	La pièce.	fr.	c.		La pièce.	
aiguilles à anneaux en acier.	"	40	"	Aiguilles à anneaux en acier à tête octogonale.	"	75
— — en platine.	1	50	"	Aiguilles à anneaux en or, partiellement garnie de gomme laque, pour la méthode de M. Pétrequin.	4	"
— — en or.	3	"	"			
— — en acier, à tête						
de cire.	"	40	"			

Instruments divers d'invention récente.

	fr.	c.		fr.
Appareil à irrigation des yeux, de M. Margouliès.	25	"	fions sous-cutanées, d'après la méthode de M. le docteur Behier, avec deux trocarts et une canule.	25
Appareil à irrigation des yeux, de M. le Dr Montaut, de Madrid . .	35	"	La même, avec addition de deux petites lames d'argent pour protéger le tube en verre, telle que nous avions déjà fait pour les seringues d'Anel et les seringues à injection d'iode.	27
Ténaculum à coulisse, pour faire les ligatures sans le secours d'un aide.	10	"	Serre-mend à pression continue, nouveau modèle, pouvant être placé dans les plus petites trosses.	7
Appareil à transfusion du sang. . .	50	"	Pincés unissantes de M. le professeur Duval (de Brest).	"
Etau s'adaptant à toute espèce de coupe-net, ciseaux pour augmenter la force sans se fatiguer (modèle Charrière)	12	"	Compresseur brachial du même. . .	30
Mandrin urétral articulé de MM. Rigal, Tanchou et Leroy, pour la dépression de la prostate	25	"	— fémoral du même.	45
Mandrin œsophagien simplifié, d'après le modèle des auteurs ci-dessus dénommés (modèle Charrière).	30	"	— de M. Broca.	"
Petites serre-fines en argent, de Vidal (de Cassis). . la douz.	5	"	— de M. le professeur J. Roux (de Toulon), pouvant à volonté être fixé sur les divers appareils de fracture.	40
Moyennes coudées (modèle Charrière)	8	"	Dr, modèle Charrière.	35
— n° 4.	9	"	Compresseur fémoral de Signorini. . .	45
Grandes, dites de sûreté, chacune.	1	25	— de Baudens pour le cubitus.	12
Pince porte-serres-fines.	8	"	Tourniquet à pression continue, modèle Charrière, adopté par les ministères de la guerre et de la marine).	12
— forme serre-fine, à trois mors, pour les sutures du périnée, de M. Charrier, chacune	4	"	Appareil à fractures de la mâchoire, par M. Morel-Lavallée.	6
Aiguilles à chas brisé de diverses formes	2	50	Pointe mobile compressive pour les fractures de l'extrémité supérieure de la jambe, par M. Malgaigne. .	15
Laryngoscope articulé (modèle Charrière).	12	"	Griffes du même auteur pour les fractures de la rotule.	10
Ventouses en caoutchouc	2	"	Gouttière à fracture de Mayor pour bras, jambes et cuisses, suivant la grandeur. 8, 10, 12,	15
Pince emporte-pièce pour bec-de-lièvre.	15	"	Gouttières à suspension de l'avant-bras.	30
Cathéter articulé de M. Vallet . . .	15	"	Gouttières doubles de Bonnet (de Lyon), pour les fractures du col du fémur et les coxalgies. . 150 à	250
Dynamomètre médical de M. Bureq.	50	"	Appareil à fractures de Baudens. .	18
Appareil pour la réduction des luxations, de M. Sédillot.	230	"	Appareil à fractures de la rotule de M. le professeur Laugier. . . .	6
Appareils gymnastiques orthopédiques de M. Duchenne (de Boulogne) 60 fr. à	100	"		
Seringue et trocart de Pravaz (modèle Charrière) en verre ou en argent pour les injections de perchlorure de fer et pour les injec-				

	fr.	c.		fr.	c.
ance à réduction des luxations du pouce et du gros orteil (modèle Charrière).	18	"	Spéculum intra-utérin de M. le professeur Jobert de Lamballe, tout en ivoire avec son canotier.	20	"
ance à réduction des luxations de la mâchoire inférieure, par M. le professeur Nélaton.	30	"	Spéculum dilateur du col de l'utérus, se montant sur la pince à pansement à point d'arrêt, par M. le professeur Laugier.	6	"
rident servant à fixer les corps étrangers dans les articulations, par M. le professeur Jobert de Lamballe.	20	"	Trois dilateurs d'Aussandon pour le col de l'utérus.	9	"
ppareil de M. Bossmann, pour les fistules vésico-vaginales, ciseaux pour avivement, côté droit et côté gauche. La boîte complète, alves doubles de diverses grandeurs.	180	"	Dilateur du col de l'utérus avant l'accouchement, par M. le Dr Lamenant des Chénais.	30	"
ougies et sondes assemblées de M. Phillips.	5	"	Forceps de M. Mattei.	35	"
istouri herniaire de Griznala, à gaine d'argent.	10	"	Forceps s'allongeant à volonté, par M. le Dr Campbell (modèle Charrière).	40	"
onde d'homme et de femme divisée en 4 parties, pouvant se mettre dans les trousses de 11 centimètres de longueur (modèle Charrière).	12	"	Pompe portative pour douches utérines et rectales pour l'accouchement prématuré artificiel.	35	"
illère millimétrique divisée par tiers de millimètre (modèle Charrière).	4	"	Irrigateur à double courant anal et vaginal.	4	"
rigine articulée et à coulisse de M. le prof ^r Jobert de Lamballe. . .	12	"	Appareil à castration des vaches, de M. Colin, chef de service à l'école d'Alfort. dans sa boîte.	50	"
réthrotome et scarificateur de M. Ricord, nouveau modèle. . .	25	"	Écraseur linéaire, à vis de rappel (modèle Charrière), pour la méthode de M. Chassaignac, de dimension pour la chirurgie vétérinaire.	40	"
strument de M. Ségalas pour extraire les sondes de la vessie. . .	25	"	Dilateur du pied des chevaux (modèle Charrière), adopté comme type par le conseil d'hygiène hippique.	7	"
strument de M. Mercier.	25	"	Brise-pierre de M. Guillon, pour la lithotritie chez le cheval.	180	"
ompresseur urétral de Nuck. . . .	6	"	Le même, à pignon (modèle Charrière).	100	"
erre-nœud de M. Ricord modifié, à pression continue, tout en acier argenté, pour le varicocele	10	"	Canule à trachéotomie de M. Richet, avec tube complet ou seulement la moitié de la paroi antérieure, haut et bas (modèle Charrière). . .	20	"
ince porte-serre-fines se montant sur la pince à pansement, à point d'arrêt (modèle Charrière), de 4 à	8	"			

Plessimètres.

	fr.	c.		fr.	c.
Plessimètre de M. Piorry, en ivoire.	2	75	Plessimètre en métal garni de peau, de M. Trouseau	4	50
— en métal et à oreilles articulées.	4	"	— en gutta-percha, de M. Horteloup fils.	"	"
— en écaille.	8	"	Marteau, du même (m ^l e Charrière).	4	50

Double levier à bascule pour tenir la bouche ouverte : les crans sont garnis d'étain au lieu d'être en fer comme dans les anciens instruments.

bâillon terminé en pointe d'un côté pour faire ouvrir la bouche. Il est destiné ensuite à être placé entre les dents, et alors l'ouverture du milieu peut donner un libre passage aux sondes.

gants en crin pour frictionner.

strigille ou brosse à rouleau pour frictionner ou masser la surface du corps sans user l'épiderme.

bassinoire et réservoir en cuivre.

bouteille en fer-blanc pour l'esprit-de-vin.

tuyau et une canule fumigatoire que l'on monte aussi sur le robinet de la seringue.

pipe ou boîte à fumigation que l'on visse sur le robinet de la seringue.

boîte contenant 120 grammes d'espèces aromatiques : fleurs de lavande et feuilles de sauge, de chaque 60 grammes ; poudre de résine de benjoin, 13 grammes.

sonde œsophagienne à triple tissu suivant mon modèle.

verre à ventouse que l'on applique directement au robinet de la seringue.

canule pour lavements que l'on monte sur le robinet de la seringue.

1 canule plongeante que l'on monte sur le même robinet et qui sert à remplir la seringue du liquide médicamenteux.

1 aiguille pour dégorgier les canules terminée par un bouton.

Des plumes pour chatouiller la gorge.

1 cuiller étamée ; l'extrémité de son manche sert d'abaïsse-langue et de conducteur pour engager la canule dans la glotte.

1 bouteille convertie d'osier contenant de l'eau-de-vie camphrée.

1 flacon contenant de l'eau de mélisse spiritueuse.

1 petite boîte contenant plusieurs paquets d'émétique de 2 grains chacun.

1 gobelet d'étain.

1 biberon d'étain.

2 bandes à saigner, des bandes roulées, des compresses et de la charpie. Ces objets se trouvent placés dans un sac à coussinet qui sert lui-même à garantir les autres instruments du ballottage.

2 lancettes avec leur étui.

1 sachet en toile contenant du soufre et du camphre pour la conservation des objets en laine.

1 paquet d'amadou pour allumer les aromates placés dans la pipe.

1 briquet à frottement avec des allumettes.

Prix d'une boîte de secours complète ou n° 1. 170 fr.

Prix d'une boîte n° 2, contenant les objets indispensables. 130 fr.

NOTA. — Sur chacune des pièces est gravé d'une manière très-visible le numéro correspondant celui qui se trouve sur cette liste. Ainsi la sonde œsophagienne porte le n° 13. — La canule trines porte le n° 5. — La canule fumigatoire porte le n° 16, etc. Par ce moyen, les manœuvres se feront avec plus de promptitude, et toutes les personnes pourront, à la rigueur, préparer les différents appareils.

Ces boîtes sont en chêne, compartimentées à fortes parois et à feuillures avec équerres pour en aîntenir l'ouverture; elles ferment avec serrure et morillon. A l'extérieur se trouvent deux poignées auxquelles on peut adapter une bande en cuir qui, croisée sur les épaules du porteur, facilite le transport.

Appareils pour la pulvérisation de l'eau.



A. Vase contenant le liquide à pulvériser. — B. Piston de la pompe produisant la compression du liquide. — C. Manomètre pour indiquer le degré de cette compression. — D. Le degré 4, que ne faut jamais dépasser. — EF. Chef du filet d'eau capillaire. — G. Le tambour qui dirige la poussière liquide vers la bouche du malade. — H. Robinet qui donne passage au liquide à pulvériser. — I. Vis qui joint la branche HIF au corps de l'appareil, et ouverture par où on met le liquide dans le vase. — 2, 3, 4, 5, chiffres qui marquent la pression du liquide en atmosphères (modèle Charrière).

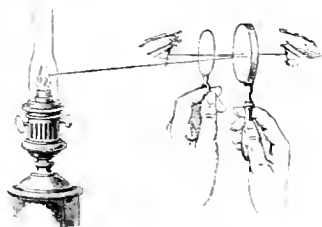
L'auteur de cet appareil se propose de faire pénétrer des médicaments liquides dans les bronches non pas en vapeur, mais dans un état de division telle que le malade peut les faire pénétrer dans la poitrine plus facilement que s'ils étaient à l'état de vapeur. La figure et son explication montrent d'une manière très-nette le mode d'action de cet appareil; une notice spéciale indique les nombreux usages auxquels il est destiné, et la manière de le faire fonctionner.

	fr.	c.
Appareil portatif pour la pulvérisation des eaux minérales, de M. Sales-Girons.	80	
Le même appareil en verre, pour les liquides médicamenteux, de deux modèles différents. à 40 et	50	
Appareil du même, grand modèle pour les salles de respiration des établissements thermaux.	450	
Néphogène Mathien, pour la pulvérisation de l'eau.	56	
Appareil fumigatoire portatif.	15	
— pour les fumigations de vapeur, grand modèle.	45	
— — — petit modèle	20	

Instruments pour la physiologie expérimentale.

LISTE TELLE QU'ELLE A ÉTÉ COMMUNIQUÉE PAR M. LE PROFESSEUR CLAUDE BERNARD.

	fr.	c.		fr.	c.
Érigines simples, dont une mousse, à 75 c.	1	75	1 d ^o pour les piqûres des centres nerveux.	1	50
Instrument pour le diabète artificiel.	2	50	1 d ^o pour la section des nerfs.	1	25
11 ^o pour la section de la 5 ^e paire.	1	25	Manche-boîte avec sa vis de pression.	1	75
11 ^o pour la section du grand sympathique dans la poitrine et dans l'abdomen.	1	25	(M. le professeur Claude Bernard a deux manches dans sa boîte.)		
11 ^o pour la section du pneumogastrique dans la poitrine.	1	50			

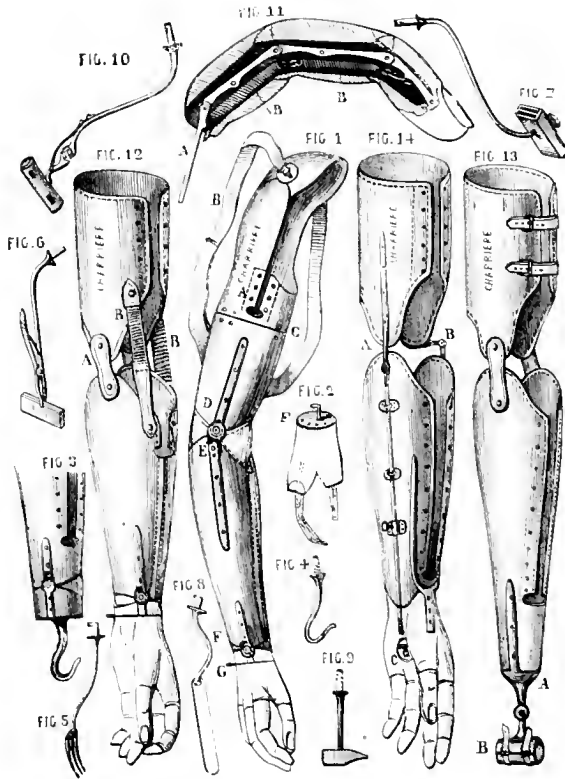
Instruments de physique appliqués à la physiologie.*Ophthalmoscope de Coccins.*

Ophthalmoscope de Coccins, modifié par M. Follin.	22	"
— — — par M. Desmarres.	10	"
Idem, accompagné d'une série de lentilles concaves de différents foyers.	15	"
Enodynamomètre de M. Poiseuille, pour mesurer la tension du sang dans les artères.	35	"
Idem, perfectionné par M. Claude Bernard.	50	"
Enodromomètre de M. Wolkman, pour déterminer la vitesse du cours du sang.	50	"
Éumatomètre de M. Bonnet, pour mesurer le volume d'air aspiré ou exhalé par les poumons.	60	"

Instruments pour la botanique.

	fr.	c.		fr.	c.
Aiguilles tranchantes et à manche de M. le professeur Payer, à 2 f.	4	"	une est montée sur la pince et une sur le porte-aiguille aussi solidement que si les deux instruments étaient d'une seule pièce, à 75 c.	3	"
Pinces porte-aiguille à pression continue et à point d'arrêt, modèle de la pince employée en chirurgie	2	50	2 petites érigines, une simple, une double.	1	50

APPAREILS ET MEMBRES ARTIFICIELS.



Appareil pour remplacer le bras amputé, avec point d'appui sur l'épaule, articulation avec coude et main artificielle (fig. 1)	de 300 fr. à	400
Brassard à crochet pour amputation de l'avant-bras (fig. 13)	de 60 à	120
Fourchette pour monter sur le brassard (fig. 5)		10
Presse-papier ou pince à bascule (fig. 6)		15
Porte-brosse et porte-rasoir (fig. 7)		25
Conteau s'adaptant à toutes les mains (fig. 8)		8
Marteau (fig. 9)		8
Porte-plume ou porte-crayon à bascule (fig. 10)		12
Mécanisme des articulations du doigt vu intérieurement (fig. 11)		7
Appareil pour amputation de l'avant-bras, avec main artificielle (fig. 12)	de 300 fr. à	400
Appareil remplaçant l'avant-bras amputé, sans main.	de 100 à	150
Appareil remplaçant le poignet et permettant la flexion et l'extension des doigts par la rotation du poignet.	de 400 à	600

(Toutes les pièces indépendantes représentées sur la figure ci-dessus peuvent être adaptées à tous les membres artificiels commandés.)

Mesures à prendre pour l'exécution d'un bras et d'une main artificiels.CÔTÉ AMPUTÉ (ajouter *gauche* ou *droit*).

Circonférence de l'entourure de l'épaule.

D^o du bras au-dessous de l'aisselle.D^o au bout du moignon.

Longueur en dehors du dessus de l'épaule au bout du moignon.

D^o en dedans au bout du moignon.

CÔTÉ EXISTANT.

Circonférence au-dessous et près du coude.

D^o au poignet.

Longueur du dessus de l'épaule en dehors au point articulé du coude.

D^o du coude au poignet.

10. Longueur du poignet à la naissance des doigts.

11. D^o de la naissance des doigts au bout du médius.

12. Largeur de la main à la naissance des doigts.

13. Diamètre du médius.

14. D^o du pouce.

15. Longueur du pouce.

16. D^o totale du bras du dessus de l'épaule au bout du médius.

COURROIE.

17. Longueur du dessus de l'épaule du côté amputé en passant sous l'aisselle du côté existant à rejoindre le point de départ.

Mesures à prendre pour l'exécution d'un avant-bras et d'une main artificiels.CÔTÉ AMPUTÉ (ajouter *gauche* ou *droit*).

Circonférence au milieu du bras.

D^o au-dessous et près du coude.D^o au bout du moignon.

Longueur du coude à l'extrémité du moignon.

CÔTÉ EXISTANT.

Circonférence au poignet.

6. Longueur du coude au poignet.

7. D^o du poignet à la naissance des doigts.8. D^o totale de l'avant-bras, du coude au bout du doigt médius.

9. Largeur de la main à la naissance des doigts.

10. Diamètre du doigt médius.

11. D^o du pouce.

12. Longueur du pouce.

Mesures à prendre pour l'exécution d'une main artificielle dans les cas de désarticulation du poignet.CÔTÉ DÉSARTICULÉ (ajouter *droit* ou *gauche*).

Le moulage en plâtre du côté désarticulé jusqu'au-dessus du coude.

2^o Prendre les mêmes mesures sur la main existante que dans le cas d'amputation de l'avant-bras.**Pour l'exécution de doigts artificiels dans le cas d'amputation ou désarticulation de 1, 2, 3 ou 4 doigts.**

Le moulage de la main blessée jusqu'au-dessus du poignet.

2^o Prendre les mêmes mesures sur la main existante que dans le cas d'amputation de l'avant-bras.

(Joindre dans tous les cas, autant que possible, l'âge et le sexe de la personne.)

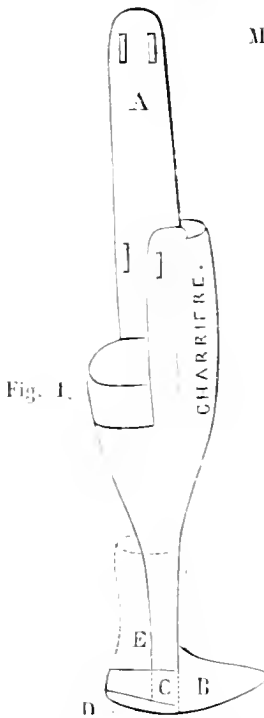


Fig. 1.

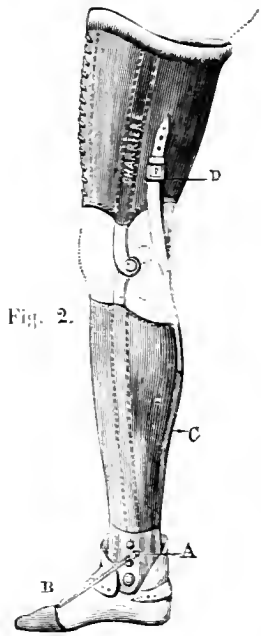


Fig. 2.

Jambe de bois à pilon ordinaire	fr.	25
— et pied de M. de Beaufort (fig. 1)	de 30 fr. à	40
Cuissard à pilon ordinaire		30
Jambe artificielle après l'amputation sus malléolaire.	de 200 fr. à	300
La même, avec pied articulé (fig. 2)	de 300 à	500
Cuissard articulé au genou pour amputation de la cuisse, à pilon.	de 300 à	400
La même, à pied articulé.	de 400 à	500
La même, après l'amputation de la jambe au lieu d'élection disposé pour prendre point d'appui sur le genou fléchi avec pied.	de 400 à	500
Pieds mécaniques de tous modèles.	de 50 à	150

Mesures à prendre pour une jambe articulée à pied ou à pilon, après l'amputation au-dessous du genou.

Longueur totale du membre sain.		Circonférence du haut de la		Circonférence du mollet.
D° du périnée au milieu du genou.		cuisse.		D° des malléoles.
D° du milieu du genou au sol.		D° du genou.		D° du bout du moignon.
D° du milieu du genou au bout du moignon.		D° du milieu.		La chaussure du pied qui manque.
		D° du bas.		
		D° du dessous du genou.		

Pour une jambe articulée à pied ou à pilon, après l'amputation au-dessus du genou.

Longueur totale du membre sain.		Circonférence du milieu de la cuisse.
D° du périnée au milieu du genou.		D° du bas.
D° du milieu du genou au haut de la cuisse.		D° du genou.
D° en dehors, jusqu'à l'articulation.		D° du dessous du genou.
D° du moignon.		D° du mollet.
Circonférence du corps, pour la ceinture.		D° des malléoles.
D° du haut de la cuisse.		La chaussure du pied qui manque.

Pour une jambe à marcher sur le genou, à pied ou à pilon.

Longueur totale du membre sain.		Circonférence du milieu de la cuisse.
1 ^o du périnée au milieu du genou.		D ^o du bas.
2 ^o du milieu du genou au sol.		D ^o du genou.
3 ^o du milieu du genou au bout du moignon (jambe amputée).		D ^o du dessous du genou.
4 ^o du dessous du genou au sol (jambe am- putée).		D ^o du mollet.
Circonférence du haut de la cuisse.		D ^o des malléoles.
		D ^o du bout du moignon (jambe amputée).
		La chaussure du pied qui manque.

Pour appareil de jambe faible.

Longueur totale du membre faible.		Circonférence du bas de la cuisse.
1 ^o du périnée au milieu du genou.		D ^o du genou.
2 ^o du milieu du genou aux malléoles.		D ^o du mollet.
3 ^o des malléoles au sol.		D ^o des malléoles.
Circonférence du haut de la cuisse.		La chaussure du pied de la jambe faible.
4 ^o du milieu.		

Pour appareil de jambe fléchie à pied ou à pilon, dite à sellette.

Longueur totale du membre sain.		Circonférence du haut de la cuisse.
1 ^o du membre fléchi.		D ^o du milieu.
2 ^o du périnée au milieu du genou.		D ^o du bas.
3 ^o du milieu du genou au pied.		D ^o du genou.
4 ^o du pied au sol.		D ^o du mollet.
		D ^o des malléoles.

(Tracer la courbure du membre fléchi sur une feuille de papier, ou donner le moulage).

Pour appareil de jambe raccourcie à pied ou à pilon.

Longueur totale du membre sain.		Longueur du milieu du genou à la plante du pied.
1 ^o du membre raccourci.		D ^o de la plante du pied au sol.
2 ^o du périnée au milieu du genou.		

(Le moulage pour cet appareil est indispensable).

Pour tous les appareils suivants, il est nécessaire d'envoyer une reproduction moulée en plâtre de parties du sujet sur lesquelles ils doivent être appliqués. Cette opération se fait de la manière suivante :

On commence par raser la partie, lorsque celle-ci est couverte de poils; on la graisse soit avec de l'huile, soit avec un corps gras quelconque. Cela fait, on dépose le plâtre, que l'on divise en six ou plusieurs coquilles, soit à l'aide d'un fil, soit par deux ou plusieurs opérations successives. Lorsque le plâtre est sec, la réunion des coquilles représente intérieurement le volume et la forme de la partie.

Cette première opération étant terminée, on graisse l'intérieur de la coquille de la même manière qu'on avait graissé la partie à mouler, et on la remplit de plâtre. Après quoi on brise la coquille, et l'on a le volume et la forme de la partie naturelle.

Appareils orthopédiques.	de 60 fr. à	300	fr.	c.
— — — — — de tous modèles pour le cou (torticolis), minerves.	de 60	à 300		
Bandière d'épaules destinée à renverser les épaules en arrière, élar- gir la poitrine et faciliter la respiration.	de 30	à 100		

Corset orthopédique avec bandes de rappel et luteurs.	de 70 fr. à	120
Céinture contre la déviation de la colonne vertébrale.	de 80 à	150
— à sustentation	de 70 à	120
Appareil à fractures non consolidées du bras, à l'aide duquel on maintient fixes et rapprochés les fragments de l'os, qui facilite les mouvements et permet de se servir du membre fracturé (modèle Charrière).	de 150 fr. à	300
Petit appareil à extension ou redressement des doigts.	de 15 à	30

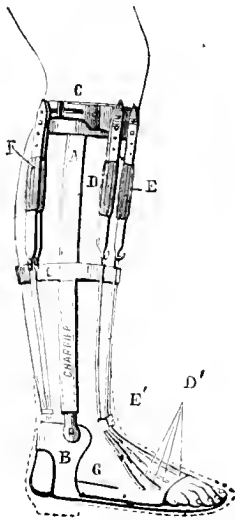


Fig. 1.

Appareil à muscles artificiels.

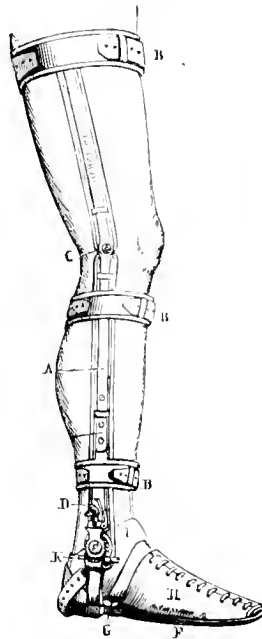


Fig. 2. Appareil à pied-bot.

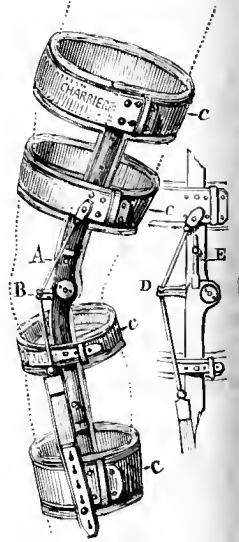


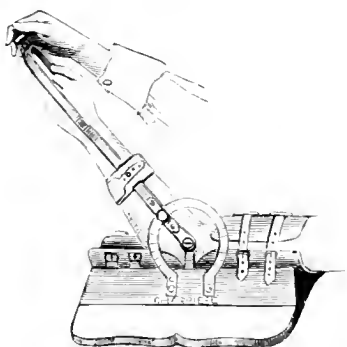
Fig. 3.

Appareil à fracture de la rotule.

Appareils gymnastiques du Dr Duchenne (de Boulogne), pour faciliter l'usage d'un membre paralysé.	de 40 fr. à	100
Appareil à extension des jambes (fig. 1).	de 70 à	150
— à courbure des jambes	de 40 à	120
— à déviation des genoux	de 60 à	150
— à pied-bot, équim, varus, pied plat, talus et valgus (fig. 2).	de 80 à	150
Appareil jambe artificielle, qui facilite la marche dans les cas de tumeurs blanches du genou, d'entorses, de luxations coxo-fémorales et de raccourcissement des membres, en prenant le point d'appui sur les ischions.	de 150 fr. à	300
Appareils pour les fractures de la rotule et les ruptures des tendons rotulien et du droit antérieur dont la réunion est incomplète (fig. 3).	de 80 fr. à	120

Appareils à mouvement de Bonnet de Lyon.

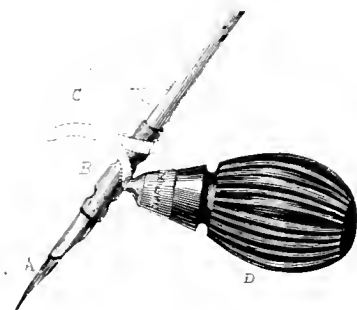
(Comme spécimen, nous donnons la figure de l'appareil à mouvement du coude.)



Appareil à mouvement du coude de Bonnet de Lyon.

Cet appareil se compose : 1° d'une gouttière fixée sur une planche et qui sert à assujettir le bras ; 2° de deux tiges parallèles entre lesquelles l'avant-bras est retenu au moyen d'un bracelet : ces tiges sont articulées à charnières en dedans et en dehors du coude, pour se prêter aux mouvements d'avant-bras sur le bras ; 3° d'un arc de cercle gradué, qui sert à mesurer l'étendue de ces mouvements quand la tige externe glisse sur lui.

1x. de 60 à 120 fr.



Porte-plume pour la crampo des écrivains.

Porte-plume pour la crampo des écrivains	de 8 fr. à	15	fr.	c.
Doigts artificiels de tous modèles	de 8 à	200	"	"
Obturateurs en platine pour la voûte palatine	de 10 à	200	"	"
Doigts humains de collection	la pièce.	10	"	"
— — — — — demandés sur modèle ou peinture	—	25	"	"

INSTRUMENTS DE CHIRURGIE DE DIVERS AUTEURS.

	fr.
Amygdalotome, modèle Mathieu.	25
Pince pour retirer de la vessie les fragments de sondes ou les tiges quelconques, de M. Leroy-d'Étiolles	35
La même, modifiée par Mathieu.	35
Instrument pour retirer les épingles de la vessie, de M. Courti, modèle Mathieu.	25
Porte-aiguille, modèle Mathieu, pour les fistules vésico-vaginales, la staphylo-raphie.	18
Sonde d'homme et de femme. — Sonde de Belloc, modifiée par Mathieu.	1
Pince à polypes et à pansement, modèle Mathieu.	8
Érigne à branches divergentes, de M. Chassaignac.	18
Pince à ligatures, de M. Cavallini, modèle Mathieu.	6
Appareil contre la spermatorrhée, de M. Trousseau.	15
Spéculum dilataleur pour le vagin et pour le rectum, de M. Reybard.	22
Trocart, modèle Mathieu.	5 50 et 6
Seringue à injections récurrentes, de M. Langlebert, modèle Mathieu.	3
Instrument pour opérer la séparation des tumeurs par broiement linéaire des tissus, de M. Chassaignac, modèle Mathieu.	45
Appareil à fumigations de M. E. Langlebert, modèle Mathieu	18
Tire-mamelons de caoutchouc, modèle Mathieu.	3
Spéculum bivalve à manches brisés de M. Ricord, modèle Mathieu	15
— à quatre valves, — — — — —	25
Irrigateur vaginal de M. Aran, modèle Mathieu	22
Forceps brisé de M. Pajot, modèle Mathieu.	33
Ventouses à refoulement de M. Blatin, modifiées par Mathieu.	2 et 3
Cantère électro-caustique, modifié par Mathieu	»
Sonde de Bouchut, pour le tubage du larynx.	»
Trocart à quatre pièces entrant l'une dans l'autre, de Mathieu, en argent.	20
Le même, en maillechort.	15
Ténaculum double, de Langenbeck, de Berlin, pour fixer et dilater la trachée dans l'opération de la trachéotomie.	10
Forceps de Simpson, pour le détroit inférieur.	25
Fixateur de l'œil de Lühr.	4
Extracteur à gaine, manche en ivoire, de Lühr.	8
— — — — — grand manche ébène.	12
Compresseur, de Lühr.	10
Toncilotome, de Lühr, se maniant d'une main.	38
Pince porte-ligatures profondes, et 4 aiguilles, de Lühr	15
Porte-aiguilles et porte-ligatures, du même.	15
Bistouri en écaille, pour trousses, à tenon, de Lühr.	4
Anneau hémorroïdal de Jobert.	4
Appareil à chloroforme, de Lühr.	10
Cathéter en acier, du docteur Seyme.	4
— avec plaque, du docteur Brook.	14
Bistouri, de Seyme.	2
Pince - gouge, de Lühr.	16
Ophthalmostate, du docteur Castorani.	50
Spéculum en porcelaine opaque.	3

	fr.	c.
Scolum à bout fermé, de Ricord.	12	"
Chthalmoscope, de Coccius.	35	"
Éveur double, en maillechort, de Lüer	6	"
Ece à luxation, de Lüer.	18	"
Eces à crémaillère, de Luer 14, 16 et	18	"
Appareil fumigatoire, de Mandl.	12	"
Essorts pour les ongles incarnés	1	50
Élaseur, de Lüer.	80	"
— — petit modèle.	50	"
Étre-nœuds en acier.	18	"
Ece à phimosis à crémaillère, modifiée par Lüer.	10	"
Écart, de Chassaignac.	7	"
Échet multiple, de Chassaignac.	18	"
Ébes en gomme, de Gally, pour ligature des artères. la douz.	"	50
Ece-porte et ôte-canules, de Lüer.	5	"
Étruments de Lüer, en 3 parties, pour retirer les corps étrangers de la vessie	35	"
Ece-fixateur, de Jaeger.	5	"
Étreps, de Busch.	40	"
Ece, de Garin, pour la trachéotomie et la dilatation	20	"
Ece remplaçant le couteau de Strauss, modifiée par Lüer.	20	"
Ece dilatatrice, du docteur Pitha.	20	"
Ece pour saisir les os, à 2 mors, de Fergusson.	20	"
Ece, de Langenbeck	20	"
Appareil, de Loiseau, pour trachéotomie.	60	"
Ece capsulaire, de Lüer.	35	"
— — — forme ciseau.	40	"
Éses à chaînes, de Lüer, à étau.	23	"
Ece-pierre à levier, de Lüer.	50	"

INSTRUMENTS DE CHIRURGIE VÉTÉRINAIRE.

	fr.	c.		fr.	c.
Aiguilles à séton en 2 pièces.	3	"	Anneaux pour taureau à demeure.	4	"
— en 3 pièces	5	"	— nouveau système à écrou.	6	"
— en 4 pièces	7	"	— mouchette.	6	"
— à manche	3	50	— — croisée, à ressort	7	"
— pour chien	2	"	Balaïne à dépommer	5	50
— à sutures, trempées en res- sort	25	"	Bâtons à saigner	1	50
— à inoculer.	1	50	— se dévissant.	2	25
— à bourdonnet, à manche fixe	2	"	Bistouris simples, droit ou convexe à — — à l'anglaise.	1	50
— — à ressort	"	"	— — à virole, manche buffle.	2	50
— — manche buffle.	4	"	— — à coulant	3	"
— — mancheivoire.	5	"	— — modèle Méricant.	3	"
— — modèle Méri- cant.	4	50	Bistouris boutonnés, 50 c. en plus. Bridons à breuvages en cuivre, à pistons	28	"
— à acupuncture.	40	"	Bridons à breuvages en fer-blanc.	18	"

	fr.	c.		fr.
Brûloirs pour la fonte des chevaux, de 2 fr. 50 c. à	6	"	Flammes étui à virole, à 1 lame	4
Cautéres cutellaires.	1	50	— à 2 lames	5
— en pointes.	1	50	— à 3 lames	6
— à pointes pénétrantes.	1	50	— étui à platine, à 1 lame	5
— à olive et autres	2	"	— à 2 lames	6
— brûle-queue.	4	50	— à 3 lames	8
Cannes hippométriques pour mesurer les chevaux. . . de 15 fr. à	30	"	— de poche, à 1 lame	3
Coupe-queue monté en bois	15	"	— à 2 lames	4
— branches en fer avec supports en cuivre.	28	"	— à 3 lames	5
— pour chien, tout acier	18	"	Forceps pour cheval	70
Ciseaux vétérinaires, de 2 fr. 50 c. à	4	"	— pour chien.	12
— à tondre	4	"	Hématomètre de M. Delafond	16
— — avec peigne en cuivre en plus.	1	"	Herniotome de M. Bouley	18
— à crins.	2	50	Hystérotome de M. Delanarre	20
Caoutchouc pour la ferrure, le kil.	25	"	Lancettes vétérinaires. . . de 1 fr. à	1
— pour séton. . le mètre.	4	50	Lancette avec curseur pour l'inoculation avec une spatule cannelée, de M. Delafond, montée en buffle.	7
Désencastelleur ou dilataleur du pied, de tous modèles. . . de 10 fr. à	20	"	Lancette en ivoire	8
Dilataleur des naseaux, de M. Prangé, les 2	3	"	Lithotriteur à levier.	"
Écraseur linéaire de M. Chassaignac, modèle Méricain (à levier)	40	"	Nécrotome. de 5 fr. à	6
— le même, avec système recevant 2 chaînes de différentes grosseurs	55	"	Pillulières de M. Lebas	3
Élévatoire double.	3	"	— nouveau modèle	20
Épingles d'acier, trempées en ressort. le cent.	"	30	Pincés à pansement à mors croisés, selon la grandeur, de 2 fr. 50 à	4
Érigines à dissection et à javart, de 1 fr. à	1	25	Pince à dissection et à artères, de 1 fr. 25 c. à	2
— doubles. . . de 1 fr. 75 c. à	2	"	— à dents de souris, de 1 fr. 75 à	2
— à chaîne.	"	75	— à torsion	7
Feuilles de sauge, à droite, à gauche, et doubles, manches rivés	1	75	— pour la hernie ombilicale, de M. Bénard	18
— à virole	2	"	— à marquer les moutons par le tatouage, avec 3 séries de chiffres avec boîte.	100
— manche ivoire.	4	50	— par emporte-pièces.	12
Feuilles de sauge-renettes droite et gauche, manches rivés.	2	"	Pince limitative pour couper les oreilles des chiens	5
— à virole	2	50	Pessaire pour vaches, de M. Delanarre.	18
Flammes, étui cuivre, à 1 lame	2	50	— pour brebis.	12
— à 2 lames	3	50	Pompe à jet continu pour douches, irrigations et lavements.	60
— à 3 lames	4	50	Porte-épingles de M. Gourdon.	4
— étui rivé buffle, à 1 lame.	3	"	Porte-pierre. . . . de 1 fr. 50 c. à	3
— à 2 lames	4	"	Renettes doubles.	4
— à 3 lames	5	"	— à clou de rue, manches rivés	2
			— — à virole	2
			— — manches ivoire	4

	fr.	c.		fr.	c.
Bielles simples ou rugines, manches rivés	1	75	Sonde trayeuse, en ivoire	60	
— — à virole	2	"	— pour la vessie	4	
— à javart, manches rivés	1	"	— le mandrin en plus	50	
— — à virole	2	50	— œsophagienne de M. Prangé		
— à piqûre, manches rivés	2	"	— avec bâillon, pour bœuf	10	
— — à virole	2	50	— pour mouton	6	
— à enclonure, manches rivés	1	75	Tenettes pour la cystotomie	18	
— — à virole	2	"	Ténotome droit	1	50
Foussoir œsophagien se démontant	12		— concave et mousse	1	50
— — — — —	12		— à coulant	2	50
— — — — —	12		Trocarts pour le rumen	8	
— — — — —	12		— pour le mouton	6	
— — — — —	12		— pour le tournis	6	
— — — — —	12		— d'essai	3	
— — — — —	12		— d'essai, courbe	4	
— — — — —	12		— pour le cœur	5	
— — — — —	12		— plat, pour cheval	5	
— — — — —	12		— courbe, pour hyo-vertébro-		
— — — — —	12		— — — — — tomie	12	
— — — — —	12		Tube de M. Bey, en gutta-percha,		
— — — — —	12		— pour injections nasales	4	50
— — — — —	12		Vrille pour barrer les seimes, de		
— — — — —	12		— — — — — 2 fr. 50 c. à	3	

Trachéotomie.

	fr.	c.		fr.	c.
Tubes de M. Renault	9		Tube provisoire du même, avec tro-		
— de M. Leblanc	12		— cart.	7	
— de M. Bourgoïn	8		— provisoire simple	2	
— de M. Reynal	9		— — — — — ordinaire	2	

Instruments à dents.

	fr.	c.		fr.	c.
Is d'âne à vis	24	"	Rabot odontriteur de M. Charlier	24	
— nouveau modèle à mors			Sécateur à dents, pour la résection		
— mobiles	32	"	— des dents par compression	35	
— pour chien	18	"	Râpe à dents	6	
Cef de Garangeot, se démontant, et			— nouveau modèle	8	
— munie de 3 crochets	28	"	Gonge simple	7	
— pour poulain, à crochet mobile,			— nouveau modèle	10	
— de M. Delamarre	25	"	Daviers pour incisives, droit ou		
Rabot odontriteur de Brognez	24	"	— courbe	9	

Castration du cheval.

	fr.	c.		fr.	c.
Pinces à casseaux	10	"	Pinces par le feu double, de M. Huart	20	
— pour la torsion, les deux	28	"	Casseaux linéaires de M. Bouley	10	
— de M. Reynal	36	"	— de toutes grandeurs, 25 à		30
— par le feu simple	9	"	— courbes	1	25

Castration des vaches.

PROCÉDÉ DE M. CHARLIER.		PROCÉDÉ DE M. COLIN.	
1 dilatateur.	fr. c.	1 pince à torsion se démontant.	fr.
1 pince à torsion.		1 bistouri convexe avec curseur.	
1 paire de ciseaux.		1 pince limitative à anneaux.	
1 bistouri serpette à coulisse.		La boîte contenant l'appareil com-	
1 doigtier.		plet	50
La trousse avec l'appareil complet.	125		

Trépan.

	fr.	c.		
1 arbre de trépan.	36	"	1 Élévatoire double.	3
2 couronnes avec leur curseur			1 tire-fond à anneau	4
1 rugine.	3	50	1 tréphine avec couronne et cur-	
1 couteau lentillaire.	4	50	seur.	15

Parturition.

	fr.	c.		
1 crochet articulé.	7	"	1 crochet mousse.	3
1 porte-corde droit.	4	"	1 repoussoir.	4
— courbe.	4	"	1 monture recevant un crochet arti-	
1 crochet pointu.	3	"	culé et 1 repoussoir articulé.	25

Périostotomie.

1 ciseau.		2 aiguilles courbes, dont 1 bouton-	
1 bistouri fixe.		née se montant sur un manche à	
1 périostome.		coulisse.	
Le tout dans une boîte.			25

Instruments de dissection.

Trousse composée de 9 instruments, manches rivés en ébène.	10	"	Trousse modèle de M. Goubaux	16
— avec instruments à viroles.	11	"	— — du même, avec in-	
— — ivoire.	17	"	struments se démontant.	25

Instruments de ferrure.

1 bouterolle acier fondu.	4	50	1 rogne-pied.	1
1 brochoir.	4	"	1 couteau anglais.	2
1 triquoise.	5	"		

Instruments d'abatage et de contention.

Entravons complets. . . de 45 fr. et	50	"	Capote d'abatage.	7
— seuls (les 4)	23	"	Licou fumigatoire.	8
Plate-longe	10	"	— de force, doublé en cuir	10
Laes avec sa chaîne.	12	"	Traverse en bois, avec entravons aux	
— en corde	6	"	bouts.	15
Entravons anglais complets	75	"		

TROUSSES DE VÉTÉRINAIRE.

Il y a des troussees de 8 à 24 places, selon le désir; elles varient dans leur composition, comme dans le prix, par le plus ou moins de luxe des instruments. Voici le prix des troussees généralement demandées :

	fr.	c.
Trousse n° 1.		
Déserviette, composée de 8 instruments, manches ébène rivés, 1 lancette, 2 aiguilles à suture.	20	
Trousse n° 2.		
Composée de 9 instruments, manches ébène à virole, 1 lancette et 2 aiguilles à suture. de 30 fr. à	32	
Trousse n° 3.		
Poche, avec pattes à furettes élastiques, composée de 8 instruments, manches ébène à virole, 2 lancettes et 2 aiguilles à suture.	32	
Idem, montée en ivoire	38	
La trousse garnie en velours, 3 fr. en plus.		
Trousse n° 4.		
Trousse-agenda-portefeuille, garnie en velours, recevant un agenda par trimestres, composée de 8 instruments, manches ébène	35	
Idem, montée ivoire.	40	
— — — écaille.	45	
Trousse n° 5.		
Composée de 15 instruments, manches ébène à virole, 2 lancettes, 3 aiguilles à suture. 40 fr. et	50	
Idem, montée ivoire.	60	
Trousse n° 6.		
Composée de 18 instruments, manches ébène à virole, 2 lancettes et 3 aiguilles.	60	
Trousse n° 7.		
Composée de 24 instruments, manches ébène à virole, 3 lancettes et 3 aiguilles à suture.	75	
Trousse de chasseur.		
Composée de 8 instruments, manches ébène à virole.	30	
Idem, montée ivoire.	38	
Trousse pour MM. les vétérinaires militaires.		
Trousse réglementaire.	50	
Idem réglementaire pour trousse.	38	

APPAREILS ÉLECTRO-MÉDICAUX.

L'intérêt que présente l'application de l'électricité au traitement de certaines maladies nous engage à grouper dans un chapitre spécial les divers instruments inventés pour rendre cette application commode et facile.

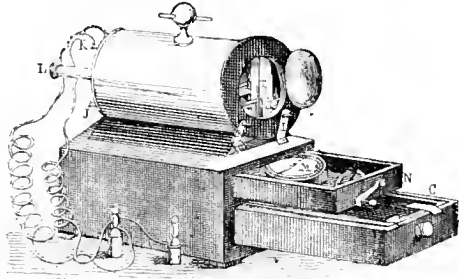


Fig. 1.

Appareil à double courant, du Dr Duchenne de Boulogne, avec 3 paires d'excitateurs; première force (fig. 1)	180
Le même, de deuxième force	220
Appareil du Dr Duchenne, nouveau modèle, avec la pédale.	250
Tube à eau pour graduer la force de l'appareil.	12
Dynamomètre, de M. Duchenne.	30

Cet appareil est destiné à diriger et à limiter l'action électrique dans les organes, à déterminer le mode et le degré d'excitabilité de chacun d'eux; il est également applicable à la thérapeutique et à l'étude d'un certain nombre de phénomènes physiologiques et pathologiques. L'ancien appareil marchait à l'aide de l'acide azotique; le nouveau marche avec l'acide sulfurique. — Une note spéciale indique la manière de mettre cet appareil en action.

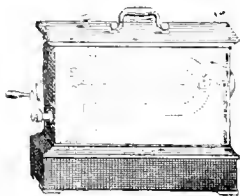


Fig. 2.

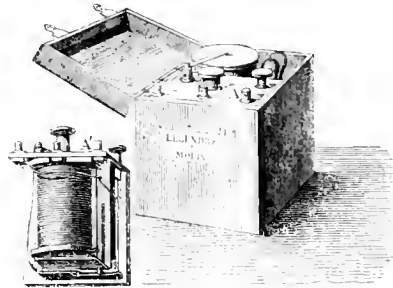
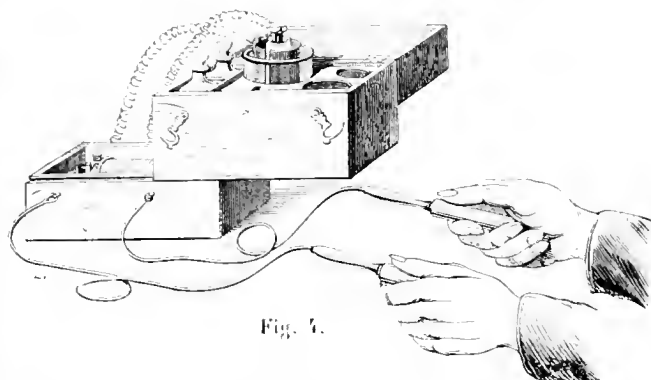


Fig. 3.

Appareil électro-médical de Breton frères, fonctionnant sans pile ni liquides; à commotions graduées à volonté (fig. 2).	140
Le même, dont la boîte est en palissandre et dont tous les accessoires sont en cuivre doré	180
Appareil électro-médical, très-grand modèle, boîte en palissandre, devanture en glace laissant voir tout le mécanisme intérieur.	380
Appareil de Morin et Legendre, d'un très-petit volume, fonctionnant avec une pile simple (fig. 3).	60
Le même, avec pile double	100



Appareil d'induction, par J. Salleron, donnant à volonté l'extra-courant induc-
 eur et les courants induits direct et inverse, avec pile et excitateurs (fig. 4).

70

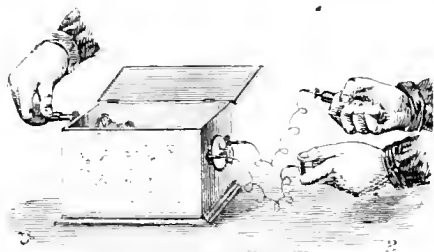


Fig. 5.

Appareil de Gaiffe, fonctionnant sans pile, boîte en acajou (fig. 5). 100
 Le même, grand modèle 140

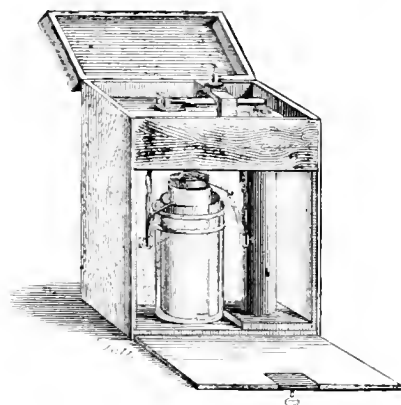


Fig. 6.

Appareil électro-médical d'Érick Bernard, à cinq courants d'induction, boîte en
 acajou (fig. 6). 60
 Appareil électro-médical de Bianchi, fonctionnant avec une pile. 100

Appareil électro-médical de Ruhmkorff, donnant les courants inducteurs et induits, avec pile à bisulfate de mercure.	fr. 50
Le même, mieux soigné	55
Petit appareil électro-médical, de Bandois, sur planchette acajou, bobine verticale; pile séparée de l'appareil.	35
Le même appareil, sur planchette en palissandre.	40
Accessoires : 2 porte-éponges et balai métallique.	4
Appareil du même, en acajou, avec pile dans la boîte, accessoires compris.	60
Le même appareil, en deux boîtes séparées, accessoires compris.	66

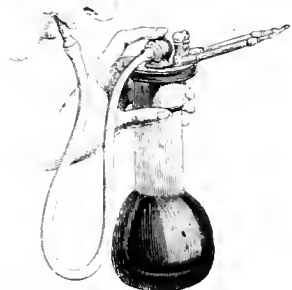


Fig. 7.

Pile de Grenet, à chromate de potasse et à insufflation d'air, petit élément pour dentiste (fig. 7).	35
Élément chirurgical pour les cautérisations galvaniques, n° 2	180
— — — — — n° 3	160
Appareil de Grenet et Broca, avec instruments et boîte en plomb.	250

Appareils de Pulvermacher.

*Chaîne ou bande hydro-électrique à 20 éléments. la pièce.	9
— — — — — à 30 —	13
*Chaîne-batterie simple, à 60 éléments (sans accessoires).	22
— — — — — double, à 120 — — — — —	40
— — — — — à 120 — dans une boîte contenant 2 interrupteurs, 2 conducteurs excitateurs et 1 conducteur à dent la pièce.	45
Bracelet électro-médical	4
Busc électro-médical.	4
*Colliers électro-médicaux n° 1	4
— — — — — n° 2	9
*Ceintures électro-médicales n° 1	9
— — — — — n° 2	13
*Trousse électro-médicale en boîte complète.	63
La même, sans interrupteur vibrateur ni décomposeur.	54

Appareils de Goldberger.

Chaîne galvano-électrique de Goldberger, avec instruction, la pièce, *4 fr. 25 et	6
— — — — — plus forte la pièce.	10
— — — — — très-faible.	2

USTENSILES ET INSTRUMENTS EN CUIVRE

SERVICE D'UN LABORATOIRE DE PHARMACIEN.

Alambics.

Détail des pièces composant un alambic complet :

curbîte, bain-marie, chapiteau, col de cygne, rafraîchissoir, couvercle, grille, entomoir, trop-plein, robinet et manchon en cuivre étamé, serpentín en étain pur d'un seul jet, sans soudure.

La contenance d'un alambic est mesurée d'après celle du bain-marie.

Alambics très-soignés en cuivre fin, serpentín étain pur :

	fr.	c.		fr.	c.		fr.	c.
6 litres.	160	»	De 30 litres.	375	»	De 80 litres.	640	»
10 —	210	»	40 —	435	»	100 —	720	»
15 —	255	»	50 —	510	»	125 —	805	»
20 —	290	»	60 —	550	»	150 —	925	»
25 —	335	»	75 —	600	»	200 —	1180	»

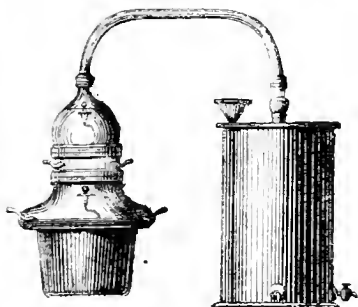


Fig. 1. Alambics en cuivre fin et ordinaire.

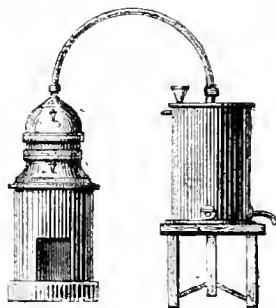


Fig. 2. Alambics d'essai.

Alambics soignés en cuivre ordinaire, serpentín étain fin (fig. 1) :	fr.	c.	Alambics d'essai avec fourneau et trépied pour le serpentín (fig. 2) :	fr.	c.
de 6 litres	145	»	de 1 2 litre	55	»
10 —	160	»	1 —	60	»
15 —	210	»	1 1 2 —	70	»
20 —	230	»	2 —	80	»
25 —	275	»	3 —	90	»
30 —	300	»	4 —	100	»
40 —	360	»	5 —	115	»
50 —	440	»			

Appareils divers applicables sur l'alambic.

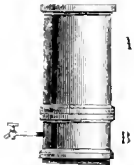
Communication de la vapeur de la curbîte au bain-marie, système Soubeyran :	fr.	c.
Pour un alambic de 1 à 15 litres.	15	»
— 20 à 50 —	18	»
— 60 à 100 —	21	»



Colonne de rectification (fig. 3) pour remonter les alcools en degré et en améliorer le goût :

Pour un alambic de 5 litres.	60 fr.
— 10 —	85
— 20 —	110
— 50 —	165

Fig. 3. Colonne de rectification.



Colonne à fleurs et vase extractif pour distiller des substance aromatiques, et recueillir aussi leurs produits fixes. Cette pièce s'adapte sur l'alambic. La colonne A sert à contenir les fleurs ; le vase B a pour but d'extraire par le robinet, et pendant la distillation, les produits fixes non distillables :

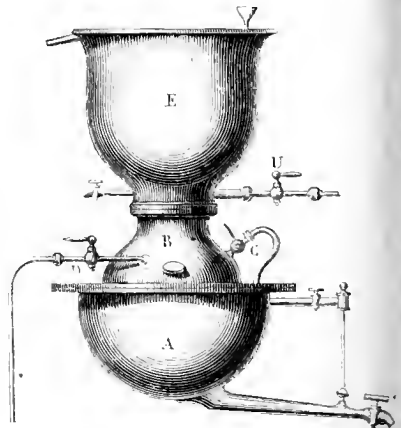
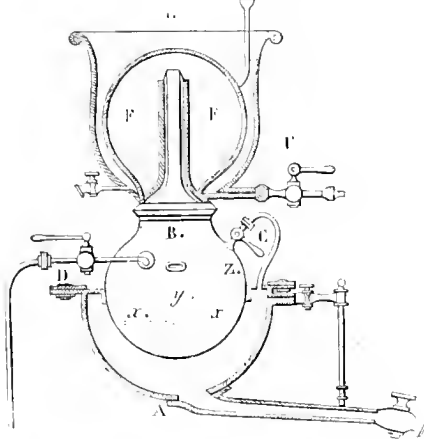
Pour un alambic de 5 litres.	55 fr.	De 20 litres.	110 fr.
— 10 —	65	50 —	150

Fig. 4. Colonne à fleurs et vase extractif.

Appareil Égot pour la fabrication des extraits et la concentration dans le vide, pouvant servir également pour la distillation des eaux aromatiques et des alcoolats.

Coupe de l'appareil.

Vue extérieure.



DESCRIPTION D'APRÈS LE PLAN :

A, chaudière avec vidange et tube indicateur du niveau. Cette pièce ne contient que de l'eau ou de la vapeur, et tient les fonctions de la cucurbit dans les alambics ordinaires. B, évaporateur portant panache, qui forme joint avec la chaudière A. Sur l'évaporateur existent deux voyants : un robinet C, pour communication de vapeur entre la chaudière et l'évaporateur, quand il s'agit de faire le vide dans l'appareil, et un robinet D, avec tuyau d'aspiration, pour introduire le liquide à concentrer ou à distiller dans l'évaporateur. E, rafraichisseur du récipient condensateur (voir la coupe). F, récipient condensateur, formé d'un tuyau central, qui élève la vapeur de l'évaporateur et du robinet U, servant à la sortie de l'air ou à celle du liquide condensé pendant l'opération.

Quand l'appareil doit servir à la distillation des plantes aromatiques, il est fourni (représenté par des lignes pointées) un tuyau d'introduction y, s'ajustant en z, et une grille xx, soutenue par des pieds.

On peut avec cet appareil, et sans la présence d'une pompe pneumatique, faire les opérations dans un vide aussi complet qu'on peut le désirer dans l'industrie.

Pour faire le vide dans cet appareil, après avoir porté à l'ébullition l'eau contenue dans la chaudière A, on

ore en G, et la vapeur s'introduit dans l'évaporateur B, puis dans le condensateur F, chassant l'air qui sort en C; quand tout l'air est chassé, on ferme en U et en C, de manière que l'intérieur de l'appareil ne communique plus avec l'air extérieur par aucune ouverture, la vapeur y contenue se condense, et le vide se trouve fait

		fr.	c.
Appareil de la contenance de 5 litres, 275 fr.; avec addition pour distiller.		295	
—	10 —	330	
—	15 —	385	
—	25 —	465	
—	35 —	575	
—	45 —	685	
—	55 —	795	
—	65 —	905	

V. p. 336, pour les mêmes appareils appliqués à l'industrie.

Poêlons. Bassines, etc.



Fig. 5. Poëlon à fond plat.



Fig. 6. Poëlon à fond rond.

Poêlons à fond plat (fig. 5) :		fr.	c.	Poêlons à fond rond, ou cassines (fig. 6) :		fr.	c.
le 1/2 litre.		4	50	1 2 litre, sans bec, 4 fr. 20 c., av. bec		4	50
1 —		5	50	1 — — — — — 6 —		6	50
1 1/2 —		7	50	1 1 2 — — — — — 8 —		9	
2 —		9		2 — — — — — 9 —		10	"
3 —		11		3 — — — — — 11 —		12	50
4 —		13	50	4 — — — — — 14 —		15	"
5 —		17		5 — — — — — 16 —		18	"



Fig. 7. Bassines en cuivre soignées.

Bassines à fond rond ou conique (fig. 7) :		fr.	c.			fr.	c.
De 3 litres		12	"	De 20 litres		28	"
6 —		16	"	30 —		36	"
10 —		20	"	40 —		46	"
12 —		22	"	50 —		55	"
15 —		24	"	60 —		66	"

Bassines doubles au bain-marie (fig. 8) :		fr.	c.
De 5 litres (contenance de la bassine intérieure).		36	"
10 —		55	"
15 —		66	"
20 —		82	"
30 —		100	"



Fig. 8. Bassine double au bain-marie



Bassine à double fond avec soupape (fig. 9) :

De 10 litres	85 fr.	De 30 litres	145 f
15 —	110	40 —	170
20 —	130	50 —	200

Fig. 9. Bassine à double fond avec soupape.



Entonnoirs à filtrer en cuivre étamé ou argenté (fig. 10) :

Étamés.		Argentés.	
De 1 litre	5 fr.	De 5 litres	14 fr.
2 —	7	10 —	18
3 —	10	15 —	21
De 1 litre	20 f	2 —	28
		3 —	40

Fig. 10. Entonnoir à filtrer.

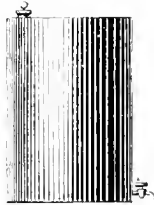


Fig. 11. Estagnon.

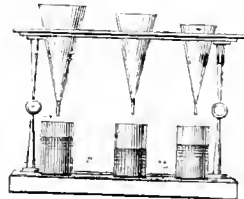


Fig. 12. Table à filtres, avec cuvette.

Estagnon en cuivre étamé à l'intérieur, de 20 à 100 litres (fig. 11), de 20 fr. à	90
Tables à filtres, avec cuvette en cuivre étamé, n° 2 (fig. 12)	110
— — — — — n° 1	85



Trépied et lampe.



Petites capsules en cuivre avec rondelles.

Petites capsules en cuivre avec lampe, trépied et rondelles, n° 1 complet (fig. 13).	85
— — — — — n° 2 —	110

Ustensiles en cuivre pour liquoristes et distillateurs.

Alambics et bassines à double fond, marchant par la vapeur produite à l'aide d'un générateur (Les robinets et conduits de vapeur ne sont pas compris dans les prix ci-dessous.)

Alambic à double fond avec vidange, chapiteau et serpentín, linbré à 3 ou 4 atmosphères :	fr.	e.	Bassines à double fond, avec ou sans vidange, linbrées à 3 ou 4 atmosphères :	fr.	c.
De 75 litres	715	"	De 25 litres	155	"
100 —	880	"	50 —	220	"
150 —	1045	"	75 —	300	"
200 —	1320	"	100 —	385	"
300 —	1650	"	150 —	440	"
			200 —	520	"
			300 —	715	"

Bassines ordinaires à fond plat, poignées renforcées en cuivre et panache :

	fr.	c.		fr.	c.		fr.	c.
e 3 litres.	17		De 20 litres.	35		De 50 litres.	66	
6 —	22		25 —	40		60 —	77	
10 —	27		30 —	45		75 —	95	
15 —	30		40 —	55		100 —	120	



Fig. 14. Écumoire.



Fig. 15. Versoir.



Fig. 16. Filtre pour liqueurs.



Fig. 17. Puisard et son plateau.

écumoire petit modèle (fig. 14), 7 fr.; — moyen modèle, 9 fr.; — grand modèle, 11 fr.
 versoir pour les sirops (fig. 15), de 15 litres, 36 fr.; — de 20 litres, 40 fr.
 litres en cuivre avec robinet, pour liqueurs (fig. 16) :

	fr.	c.		fr.	c.
De 7 litres.	22		De 20 litres.	35	
10 —	25		25 —	38	
15 —	32		30 —	44	

puisard et son plateau (fig. 17), de 1 litre, 16 fr.; — de 2 lit., 18 fr.; — de 3 lit., 21 fr.
 brosses ordinaires avec échelle, couvercle et robinet à tétou, pour embouteiller et dépoter :

	fr.	c.		fr.	c.
De 100 litres.	105		De 200 litres.	175	
150 —	140		300 —	220	
broche à francher les liqueurs :			De 100 litres.	330	
— — — — —			De 150 litres, 440 fr.; — de 200 litres.	550	

Armoires pour préparer les conserves, sirops et substances alimentaires, méthode d'Appert (fig. 18) :

Ces armoires, en tôle de fer, sont à un ou deux compartiments avec grilles; les garnitures accessoires de chaque compartiment sont : le joint en caoutchouc, le tient-fermoir à glissement, un thermomètre à mercure, un robinet d'air ou de purge, un robinet de vapeur et le tuyau d'introduction appartenant à l'armoire.

	fr.	c.
Prix des armoires de 50 bouteilles.	185	
— — — 100 —	330	
— — — 200 —	445	
— — — 200 — à double compartiment.	550	
— — — 300 —	715	
— — — 300 — à double compartiment.	795	

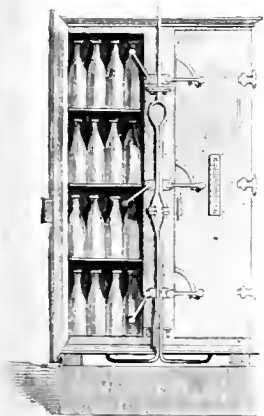


Fig. 18. Armoires d'Appert.

Brocs et Bouteilles en cuivre.

	fr.	c.		fr.
Brocs en cuivre, de 4 litre.	12	"	Brocs en cuivre, de 5 litres	23
— — 2 litres	14	"	— — 8 —	28
— — 3 —	17	"	— — 10 —	34

Bouteilles en cuivre de 1 litre, 3 fr. 50 c.; — 2 litres, 5 fr. 75 c.

Pour la série au-dessus, 2 fr. 50 c. par litre de contenance.

Appareils en cuivre pour le fermier distillateur.

Alambic simple pour brûleur, composé de la cucurbite avec rebord portant sur un fourneau et douille pour le remplir, du chapiteau avec bras, du serpentín avec son lúmuní de l'entonnoir, du trop plein et de la sortie du serpentín. Toutes ces piéces sont en cuivre étamé à l'intérieur; le bac contenant le serpentín est en tôle.

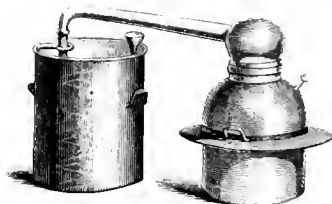


Fig. 19. Alambic simple pour brûleur.

Alambics soignés, serpentín en cuivre (fig. 19) :	fr.	c.	Alambics très-soignés, serpentín étain pur :	fr.
De 75 litres.	190	"	De 75 litres.	265
100 —	230	"	100 —	320
200 —	310	"	200 —	395
300 —	375	"	300 —	475
400 —	530	"	400 —	660
500 —	685	"	500 —	845

Alambic perfectionné avec chapiteau rectificateur, composé d'une chaudière avec vidan et robinet, d'un trou à balai sur le couvercle pour le nettoyage, d'un chapiteau rectificateur se plaçant directement sur le couvercle, avec entonnoir et robinet, d'un col cygne et d'un serpentín placé dans son bac et muni de tous ses accessoires. Toutes les piéces de cet alambic sont en cuivre étamé à l'intérieur, le serpentín en étain pur, bac du serpentín en tôle.

Alambic de 100 litres (contenance de la chaudière).	fr.
— 200 — — — —	330
— 300 — — — —	455
— 400 — — — —	640
— 600 — — — —	910
— 1000 — — — —	1210
— 1500 — — — —	1935
— 1500 — — — —	2660

APPAREILS POUR L'INDUSTRIE.

Appareils d'Égot pour la distillation des vins et autres jus fermentés.

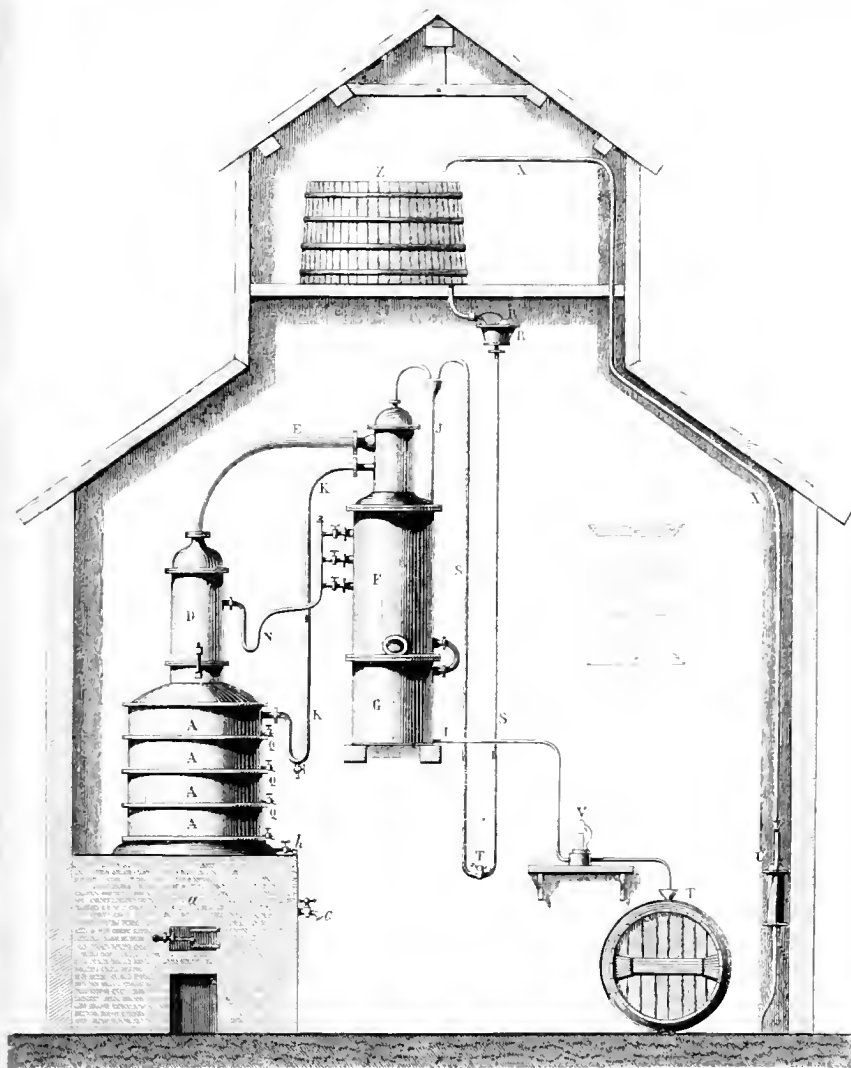


Fig. 20. Appareil pour la distillation des vins.

Appareils d'Égot pour la distillation des vins et autres jus fermentés, avec tous ses accessoires et pièces de rechange (fig. 20) :

			fr.	c.
N° 0,	distillant	1500 litres de vin en 24 heures.	1540	"
N° 1,	—	2500 — — — — —	2200	"
N° 2,	—	5000 — — — — —	3300	"
N° 3,	—	9000 — — — — —	4950	"
N° 4,	—	12000 — — — — —	6600	"

Appareils industriels à évaporer dans le vide, sans pompe ni eng pour la cuite des sirops et la concentration des extraits de bois et teinture.

	fr.
De 100 litres de capacité.	1320
200 — —	2200
400 — —	4400
500 — —	5500
1000 — —	11000
1500 — —	16500

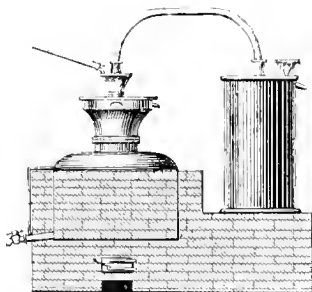


Fig. 12.

Appareils pour la distillation du rhum.

Fig. 21.

	fr.
De 200 litres.	770
400 —	990
600 —	1375
1000 —	1980
1500 —	2640
2000 —	3740

MACHINES DIVERSES.

Machines à fabriquer les pastilles et les timbrant des deux côtés à la fois.

N° 1. Machine (voy. le dessin page 125), montée sur un pied ou bâti en fonte très solide de 1 mètre 80 de longueur sur 60 centimètres de large; elle coupe et grave relief 9, 10, 11 et 13 pastilles à chaque coup de piston; elle a 2 séries de cylindres marbre ou bronze, pour laminer la pâte, et elle fonctionne au moyen de la manivelle.

Une forme et une série de timbres sont livrées avec la machine, dont le prix de 2,600

N° 2. Machine ne différant de la précédente qu'en ce qu'elle n'a qu'une seule série de cylindres pour laminer la pâte, et que la fécule se met à la main sur la pâte qui doit être laminée. Le prix est de 2,200

N° 3. Machine plus petite, également montée sur un pied ou bâti en fonte; elle ne peut enlever que 5, 6 et 7 timbres ou cachets. Elle fonctionne au moyen de la manivelle. Le prix est de 1,900

N° 4. Machine de 90 centimètres de longueur sur 30 centimètres de large, avec 4, 5 et 6 timbres ou cachets et un jeu de cylindres en bronze pour laminer la pâte. Elle diffère des précédentes en ce qu'elle n'est pas montée sur un pied ou bâti, et qu'on peut

mettre sur une table ou sur un comptoir. Elle fonctionne à l'aide d'une manivelle (fig. 1).
Le prix est de 1,000 fr.

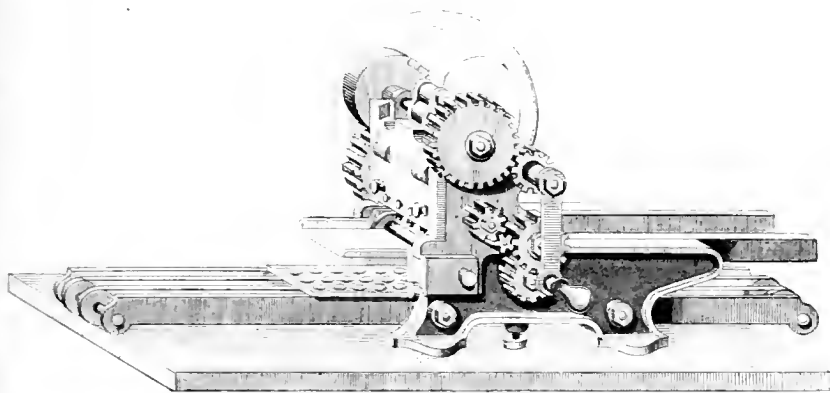


Fig. 1. Machine à fabriquer les pastilles n° 4.

5. Petite machine à levier, avec une série de cylindres pour laminer la pâte. Elle se pose comme le n° 4 sur une table ou un comptoir, et elle a 4, 5 et 6 timbres ou cachets ; mais elle ne fournit que de 20 à 25 coups de piston à la minute (fig. 2).
Le prix est de 700 fr.

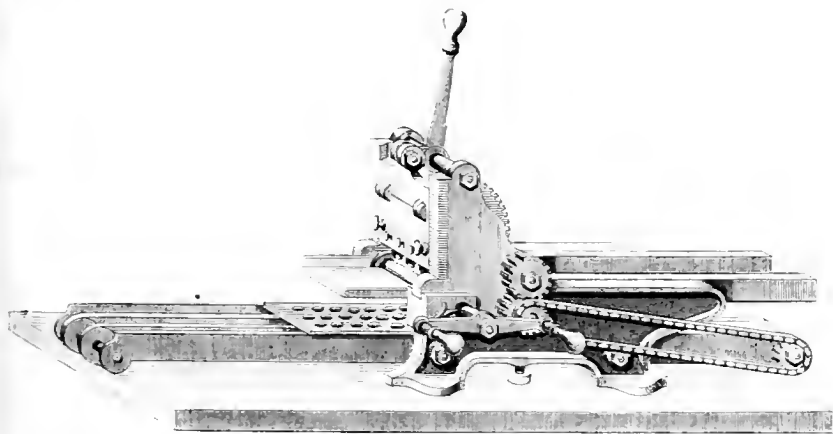


Fig. 2. Machine à fabriquer les pastilles n° 5.

Les timbres ovales pour pastilles de Vichy, ou autres, coûtent . . . la pièce, 3 fr. 50 c.

Les timbres ronds pour pastilles de guimauve, ipéca, calomel, etc . . . — 3 »

Pastilleuse de Fery.

Pastilleuse garnie de 13 emporte-pièces timbrant des deux côtés. 600 fr. » c.

Chaque série d'emporte-pièces de forme différente. 200 »

Chaque timbre spécial. la pièce. 3 50

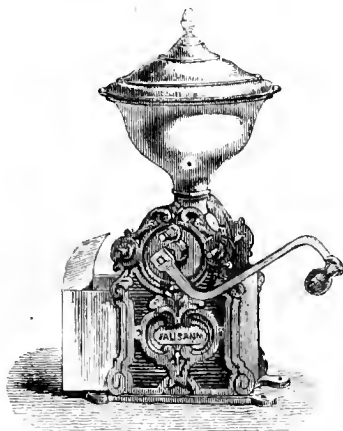
- Machine à préparer l'onguent mercuriel (d'après le dessin page 118). 500
 Dynamisateur, ou machine à pulvériser et à triturer les poudres homœopathiques. 1000
 Prix de l'emballage 20
 (Cette machine occupe un emplacement de 1 mètre 25 centimètres sur 80 centimètres de large.)
 Mortier mécanique en biscuit de porcelaine, pour pulvériser, triturer et porphyriser
 produits pharmaceutiques (poids 31 kilos). 110
 Emballage. 4
 (Grandeur de l'emplacement : 55 centimètres sur 40 centimètres.)
 Machine à pulvériser, modifiée par Gélis, produisant son effet par l'action de billes
 fonte sur la matière à pulvériser placée dans un cylindre en rotation 750
 Machine à écraser les groseilles et les fruits. 270
 Machines Chalopin à boucher les conserves et les bouteilles de vin, liqueurs, etc. :

Machine n° 1.	fr.	c.	Machine n° 3.	fr.
— n° 2.	35	»	— n° 4.	70
	50	»		150

Nota. Les machines n° 1, 2 et 3 sont spéciales pour boucher à la cave; le n° 3 est disposé pour boucher les bouteilles entièrement pleines, sans globe d'air. — Le n° 4 est destiné à boucher les conserves en litres, carafons et tous les vases à fruits.

Petite machine à main et en bois pour boucher les flacons. 3

MOULINS POUR LA FARINE DE LIN ET CELLE DE MOUTARDE.



Le même moulin peut servir à obtenir l'une ou l'autre espèce de farine. Un écrou qu'on se à volonté permet de donner au produit un degré de finesse plus ou moins grand. Ces moulins servent aussi pour le café et le poivre. (Ce système de moulin est préférable à celui de notre *Procédure* de 1854.)

Moulins avec un tiroir et noix en acier.

N° 6, fournissant à l'heure	5 kilogrammes de farine.	fr.
N° 7, — — — — —	6 — — — — —	62
N° 8, — — — — —	8 — — — — —	73
N° 9, — — — — —	10 — — — — —	90

Moulins ordinaires avec un tiroir et noix en fer.

Les noix en fer de ces moulins s'usent plus promptement que les noix en acier.

					fr.	c.
° 2,	fournissant à l'heure	3 kilogrammes de farine.			25	
° 4,	—	4	—	—	32	
° 6,	—	5	—	—	45	
° 7,	—	6	—	—	57	
° 8,	—	8	—	—	68	
° 9,	—	10	—	—	85	

Une diminution de 5 fr. est faite sur chacun de ces moulins lorsqu'on le demande sans le tiroir.

					fr.	c.
asse-sucre,	sans volant,	à levier.			25	
—	à volant,	de Nolet.			70	
Machine à	casser le sucre	en morceaux réguliers,	à 1 scie.		65	
—	—	—	3 scies.		140	
Machine	pouvant casser	2,000 à 2,500 kilogrammes	de sucre par jour,	fonctionnant, soit à bras d'hommes, soit par un moteur, avec deux casse-sucre et vingt scies circulaires.	800	
Coupe-savon,	instrument pour	éviter les déchets de la coupe	des briques de savon, et pouvant couper deux briques à la fois.		9	
Le même,	pour couper	quatre briques de savon à la fois.			12	

Porte-bouteilles en fer de Barbou.

MODÈLE N° 1.			MODÈLE N° 2.		
	fr.	c.		fr.	c.
Porte-bouteilles simples, ouverts, à 1 rang de bouteilles superposées :			Porte-bouteilles doubles, ouverts, à 2 rangs de bouteilles bout à bout :		
pour 100 bouteilles.	17	"	pour 200 bouteilles.	30	"
150 —	26	"	300 —	45	"
200 —	35	"	400 —	60	"
300 —	51	"	500 —	75	"
Les mêmes, fermant à clef, avec portes :			Les mêmes, fermant à clef, avec portes :		
pour 100 bouteilles.	35	"	pour 200 bouteilles.	52	"
150 —	44	"	300 —	78	"
200 —	58	"	400 —	104	"
300 —	86	"	500 —	130	"
Manier à bouteilles, en fer, fermant à clef, pour 6 bouteilles.				14	"

Capsules en fer contre-oxydé de E. Paris.

	fr.	c.		fr.	c.
Capsules de 16 centimèt. de diam.	1	75	Capsules de 30 centimèt. de diam.	6	70
— 18 —	2	10	— 32 —	8	
— 20 —	2	70	— 34 —	9	35
— 22 —	3	30	— 36 —	10	70
— 24 —	3	85	— 38 —	12	"
— 26 —	4	50	— 40 —	13	50
— 28 —	5	35			

Bassines en fer contre-oxydé de E. Paris.

Bassines de 16 centimèt. de diam.	fr. 1	c. 75	Bassines de 30 centimèt. de diam.	fr. 6
— 18 — — — —	2	10	— 32 — — — —	8
— 20 — — — —	2	70	— 34 — — — —	9
— 22 — — — —	3	30	— 36 — — — —	10
— 24 — — — —	3	85	— 38 — — — —	12
— 26 — — — —	4	50	— 40 — — — —	13
— 28 — — — —	5	35		

Filtres hermétiques de Septier.

De 10 litres, en fer-blanc, la pièce.	fr. 55	c. "	De 40 litres, en zinc, . . . la pièce.	fr. 85
15 — — — — —	75	"	50 — — — — —	95
25 — — — — —	95	"		
De 10 litres, en cuivre.	85	"	NOTA. Le fabricant ne fait pas de filtres	
15 — — — — —	105	"	en zinc au-dessous de ces deux capacités;	
25 — — — — —	140	"	mais il en fera de capacités supérieures	
			sur commandes.	

Cafetières à bascule.

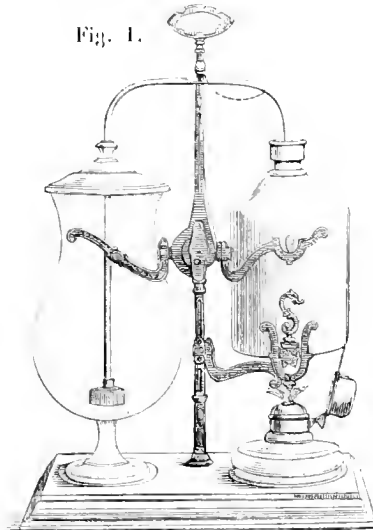
Cafetière à bascule, bouchon perfectionné.

Pied et bouilleur en porcelaine blanche, monture en cuivre verni	13	14	15
Pied en porcelaine blanche, bouilleur avec filet or et filets bleu, cerise ou vert.	15	16	17
— — — — — décor or et couleur.	16	17	18
— — — — — semé de fleurs.	18	19	20
— — — — — fond chamois, bleu, rose			
ou vert, avec un joli cartel de fleurs.	20	21	22

Tasses

2	3	5
fr.	fr.	fr.
13	14	15
15	16	17
16	17	18
18	19	20
20	21	22

Fig. 1.



Cafetière à bascule, fermeture à vis (fig. 1).

Pied et bouilleur en porcelaine blanche, monture en cuivre verni	15	16	17	2
Pied en porcelaine, bouilleur en cuivre poli et étamé en dedans.	20	21	22	2

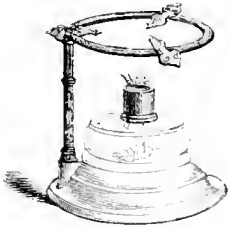


Fig. 1.

Réchaud économique à l'esprit de vin, avec lamp en verre, à fermeture perfectionnée.

Monture et pied en fonte (fig. 1).	fr.
— — en porcelaine.	3
— en cuivre et pied en porcelaine.	3
— — — avec filet or.	4
— — — décoré.	5
	6

Éolipyles. — Ferblanterie.

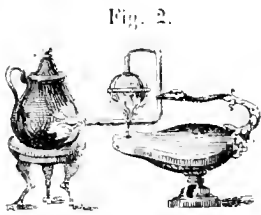


Fig. 2.

Éolipyle réchaud à forme Psyché.



Fig. 3.

Éolipyle à jet vertical.

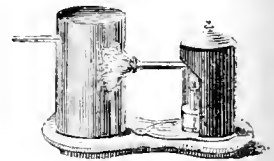


Fig. 4.

Éolipyle réchaud, flamme horizontal.

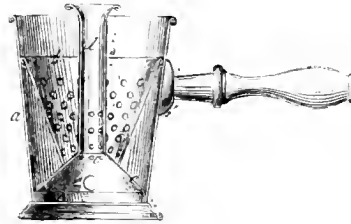
Petit éolipyle en tôle, ou lampe à souder, sans manche	fr.
— — en cuivre, — —	3
	5
Grand éolipyle en tôle, — —	8
— — en cuivre, — —	10
Éolipyle forme psyché, avec un pied séparé (fig. 2).	15
— à flamme verticale, dans un récipient en cuivre, avec manche (fig. 3).	14
— grand, à flamme verticale, avec une boîte en cuivre, à manche et grand réchaud à colonne	25
Réchaud simple à esprit-de-vin, avec boîte en cuivre, à manche, pour voyage.	8
— sur plateau, avec boîte en fer-blanc et manche (fig. 4)	5
— — en cuivre, les 3 pièces.	8
— en cuivre, pour nettoyer les pipes.	7
— en tôle, — —	5
Boîtes à pâte de jujube, guimauve, etc., de toutes couleurs; filets en or, lettres en noir, ou en or garanti	6
Boîtes à pâte de jujube, guimauve, etc., de toutes couleurs, avec griffes de lion.	7
— à thé. Suivant la grandeur et les ornements.	
Capsules peintes et vernies de toutes couleurs, assorties de grandeur, à double filet en or. le cent.	35
Les mêmes, moirées	40
Moules ou plaques à pâte de jujube	1

Chocolatières françaises.

APPAREIL TRES-INGÉNIEUX POUR LA PRÉPARATION DU CHOCOLAT.



Reservoir à chocolat.



Vue intérieure.

EX FER-BLANC.		fr.	c.	EX CUIVRE.		fr.	c.
Pour 1 déjeuner	petit modèle	2	50	Pour 1 déjeuner	4	50	
— 1 —	grand —	2	75	— 2 —	6	"	
— 2 —	3	50	— 3 —	7	50	
— 3 —	4	50	— 4 —	9	"	
— 4 —	5	50	— 5 —	10	50	
— 5 —	6	50				

EX CUIVRE BRONZÉ.		fr.	c.	BÉCHAUDS EN CUIVRE A CÔNE.		fr.	c.
Pour 1 déjeuner		5	50	Pour 1 déjeuner petit modèle	2	25	
— 2 —		7	"	— 1 — grand —	2	50	
— 3 —		9	"	— 2 —	3	"	
				— 3 —	3	50	

Appareils à fumigation sèche ou humide de Duval et Guerlepiet.

Appareil complet pour bains de vapeur sèche ou humide, à prendre sur la chaise ou dans le lit	70	"
— — en y comprenant les bains sulfureux	115	"
— pour douches de vapeur humide ou sèche, assis sur une chaise	45	"
— pour bains hydro-sulfureux	85	"
— tuyaux en fer-blanc sans cerceaux, pour vapeur ou douche locale humide ou sèche	25	"
— (Lampe seule) pour fumigation sèche, assis sur une chaise	5	"
Tuyaux flexibles, 12 fr. — Cerceaux	3	"

(Chaque appareil est accompagné d'une notice indiquant la manière de s'en servir.)

Pour les autres appareils à fumigations de Charrière, voir page 312.

GLACIÈRES ARTIFICIELLES.

Glacières portatives de Funet.

Cylindre pour glace brute :	fr.	c.	Sorbetière pour glaces et sorbets :	fr.	c.
Appareil n° 1, pour faire 1 kilo de glace brute	11	"	Appareil n° 1, produisant glaces et sorbets pour 12 personnes	17	"
Appareil n° 2, pour faire 2 kilos	16	"	Appareil n° 2, produisant glaces et sorbets pour 25 personnes	22	"

(On emploie pour cet appareil l'un des mélanges frigorifiques cités plus loin.)

Glacières parisiennes.



Fig. 1. Glacière.



Moulé à glace.



Cylindres de glace.



Fig. 2. Sorbetière.

Glacières parisiennes. N° 1, à 19 tubes, donnant 1,500 grammes de glace (fig. 1).	fr.	55
— — — 2, à 12 — — — 500 — — —		38
— — — 3, pour 4 personnes		18
Sorbetières. N° 1, donnant 20 glaces (fig. 2).		55
— — — 2, — — — 12 à 15 glaces.		38
— — — 3, — — — 6 à 8 —		25
Sel frigorifique pour ces appareils (nitrate d'ammoniaque). le kilo.		3

(On peut employer avec cet appareil le mélange de glace et de sel marin, ou de salpêtre et de glace; il est préférable de se servir du nitrate d'ammoniaque et d'eau pure, parce qu'en évaporant la dissolue on peut retirer le nitrate d'ammoniaque par la cristallisation et le faire servir à une opération nouvelle.)



Fig. 3.

Congélateur glacière des familles.

(Fig. 3.)

Ce congélateur peut fonctionner également avec les mélanges frigorifiques :

- glace 2 parties, sel marin 1 partie;
- sulfate de soude 4 parties, acide sulfurique à 45° 3 parties;
- sulfate de soude 8 parties, acide chlorhydrique 5 parties;
- eau 1 partie, nitrate d'ammoniaque 1 partie;
- sel ammoniac 5 parties, nitrate de potasse 5 parties, sulfate de soude 8 parties, eau 16 parties.

N° 0. Récipient simple.	fr.	50	c.	N° 2. Récipient simple.	fr.	85
(Cet appareil donne 1 kilogr. 1/2 de glace, ou bien des glaces pour cinq personnes et 1 1/2 kilogr. de glace.)				— — — pour 3 bouteilles.		95
N° 1. Récipient simple.		72		— — — pour 10 bouteilles.		105
— — — pour 3 bouteilles.		82		(Cet appareil donne 5 kil. 1/2 de glace.)		
— — — pour 10 bouteilles.		105		N° 4. Récipient simple.		100
(Cet appareil donne 3 kil. 1/2 de glace.)				— — — pour 4 bouteilles.		120
				— — — pour 10 bouteilles.		150
				(Cet appareil donne 7 kil. de glace.)		

(Deux mesures graduées, l'une pour le sulfate de soude, l'autre pour l'acide muriatique, le couloir à glace et la spatule pour travailler les glaces, se vendent en dehors de l'appareil. Prix : 12 fr.)

La note relative aux appareils manufacturiers de Carré, pour fabriquer de la glace (inventée récemment), nous ayant été communiquée tardivement, nous avons dû en faire un chapitre spécial. Voy. la Table.

INSTRUMENTS EN BOIS ET EN MÉTAL.



Fig. 1. — Sparadrapier.



Fig. 2. Sparadrapier à double entonnoir.



Fig. 3. — Fer à emplâtres.

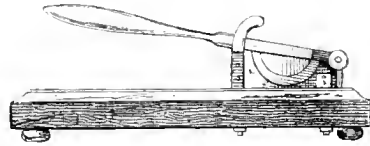


Fig. 4. — Conteau à racines à lame ronde.



Fig. 5. — Conteau à racines à lame droite.

	fr.	c.
Sparadrapier ordinaire (fig. 1) :		
de 40 centimètres.	16	"
de 33 —	13	"
de 27 —	11	"
Sparadrapier à entonnoir (fig. 2) :		
de 40 centimètres.	25	"
de 33 —	20	"
de 27 —	16	"
Sparadrapier à double entonnoir en fer.	34	"
— à bassin.	22	"
— coupée volante pour sparadrapier.	7	"
Conteau à sparadrap.	4	"
Fer à emplâtres (fig. 3).	5	"
Couteau à racines semi-circul ^{re} (fig. 4).	26	"
— à lame oblique.	26	"
— à lame droite ordin ^{re}	15	"
Pilon à poudre	3	"
— à émétique.	1	25

	fr.	c.
Emporte-pièce pour pastilles rondes.	2	"
— ovals de Vichy.	2	50
— façonnées en cœur ou losange.	4	"
Emporte-pièce à ressort, avec cachet de Vichy.	8	"
Cachet pour pastilles de Vichy.	3	"
Coupe-pâte Guichard, à double guide, droit et oblique, pour couper en carrés et losanges de toutes dimensions	42	"
Ciseaux à pâte de jujube	28	"
Sébile cerclée, avec son boulet, pour le sirop d'orgeat, suivant grandeur.		
Piluliers ovales pour capsules de toutes dimensions, depuis 28 fr. et au-dessus.		



Fig. 6. — Pilulier.



Fig. 7. — Scies à pilules.

	fr.	c.
Pilulier à 40 rainures fer ou cuivre.	24	"
— 36 — — —	19	"
— 30 — — —	17	"
— 24 — — —	15	"
— 20 — — —	13	"

(Fig. 6.)

	fr.	c.
Pilulier à 18 rainures fer ou cuivre.	12	"
— à dents, 36 cannelures.	6	"
— — 24 — — —	5	"
— — 18 — — —	3	75
Scies à pilules, en fer (fig. 7).	5	50

	fr.	c.		fr.	c.
Spatules en fer de 11 centimètres.	"	45	Spatules en fer de 43 centimètres.	3	5
— — 14 —	"	55	— — 46 —	3	5
— — 16 —	"	65	— — 50 —	3	0
— — 19 —	"	75	— — 52 —	3	5
— — 22 —	"	90	— — 55 —	4	5
— — 25 —	1	"	— — 57 à 65 centim.	5	
— — 27 —	1	35	Spatule flexible en acier, à 7 cent.		
— — 30 —	1	50	le centimètre.		
— — 33 —	1	65	Moules à boules de gomme	1	5
— — 35 —	1	75	Pèse-sirop en argent.	15	
— — 38 —	1	90	— en cuivre	8	
— — 40 —	2	"	Hachette pour casser la gomme . . .	2	5

Tabletterie. — Ouvrages de tour.

	fr.	c.		fr.	c.
Anneaux pour dentition en ivoire :			Colliers en ambre vrai :		
* sans sifflet, grands. . . la douz ^e .	4	80	perles grosses. . . . la douz ^e .	24	
— — moyens. . . —	3	"	perles moyennes . . . —	18	
avec sifflet. —	12	"	* perles petites. . . —	12	
Anneaux en os :			Colliers en ivoire :		
sans sifflet, grands. . . —	2	40	perles longues. . . . — 9 et	12	
— — moyens. . . —	1	80	— olivettes . . . —	13	
avec sifflet, grands. . . —	6	"	— rondes. —	15	
— — moyens . . . —	4	80	Colliers en os :		
Boîtes à ficelle, à vis. . . la pièce.	2	25	* perles longues. . . . —	3	
— à fil, —	1	75	— olivettes . . . —	6	
Boîtes à argenter, en bois. —	1	25	— rondes. —	6	
— — en buis. —	2	"	— — et olives. —	4	0
Boîtes à pommade :			Couteau à papier en buis. —	"	
* en buis (Paris) . . . la douz ^e .	1	20	— — en os. —	"	
— — à vis. . . —	2	"	Flacons dans un étui en buis :		
en palissandre, corail. —	1	40	— de 240 gram. . la pièce.	4	0
à cuvette, étain. . . —	3	"	— 125 — —	3	
en os. —	3	60	— 40 — —	2	
Boîtes en buis d'Allemagne :			(Les mêmes en bois d'érable, de 25 à		
polies, grandes. . . la grosse.	9	"	75 centimes de moins par pièce.)		
— petites . . . —	7	20	Flacons dans un étui en palissandre :		
— non pol., gr ^d . —	7	20	— de 15 gram. . . la pièce.	1	0
— — petites —	5	50	— 8 — —	1	
Canules en buis vernies. la douz ^e .	1	"	— allongés de 6 gram. —	1	0
Cartes en corne, grandes. —	9	"	— — 4 — —	1	0
* — — moyen ^{es} . —	6	"	Hochets ivoire à dent. . . —	3	0
— — petites. . . —	4	80	— — à anneaux —	4	5
Cigarettes :			— os à dent. —	1	5
en ivoire. —	4	80	— — à anneaux. . . —	1	0
* os, os et coco . . . —	1	20	Hochets, anneaux en os, boule en		
os, qual. supérieure. —	1	50	gomme vulcanisée avec sifflet et		
coco à len —	3	"	4 grelots. la pièce.	1	0
os et coco, façon pipes —	2	40	Les mêmes, en gomme. —	1	0

	fr.	c.		fr.	c.
Essaires en ivoire :			Spatules en os :		
à tige, moyens . . . la pièce.	5	50	longueur 27 centim. la douz ^e .	13	"
sans tige, moyens. . . —	3	50	— 24 — —	11	"
Essaires en buis :			— 21 — —	9	"
à tige, moyens . . . —	1	75	— 19 — —	8	"
sans tige, moyens. . . —	1		— 16 — —	5	50
Bons en gaïac, suivant la grandeur.	"	"	— 14 — —	3	"
— en buis d ^o d ^o	"	"	Spatules en buis :		
Terre-pierres ébène, garnis argent.	1	25	longueur 40 centim. la douz ^e .	13	
Pls à pommade, dans un étui en			— 32 — —	11	
palissandre, à vis :			— 30 — —	8	
de 4 grammes. . . la douz ^e .	6		— 27 — —	6	50
8 — — — —	7	20	— 24 — —	4	80
15 — — — —	8		— 21 — —	3	60
30 — — — —	9		— 19 — —	3	
45 — — — —	11	"	— 16 — —	2	40
60 — — — —	15	"	— 13 — —	2	
Culeaux à pastilles en buis. la pièce.	5	50	Assorties de 13 à 32 cent. —	5	
— — en bois. —	3	"	Spatules en bois, pour laboratoire :		
Pls à pilules en os . . . —	2	50	petites . . . la pièce.	1	50
Ringues os, à injections :			moyennes. . . —	2	25
petites. . . la douz ^e .	6	50	grandes. . . —	3	"
grandes. . . —	15	"	Spéculum en buis, avec embout et		
Spatules os, à cuiller. . . la pièce.	1		manche.	3	50
— — à grains. . . —	"	75	Tasses en buis pour allaitement. . .	1	50
Pls spatules à grains p ^e trousses.		60	Tasses quassia amara, la pièce, 2 fr.		
— — à cuiller —		40	2 fr. 50 c. et	3	50

ARTICLES DIVERS.

Boîtes à thé en bois pour étalage, avec jolis dessins chinois.

	fr.	c.		fr.	c.
Boîtes à thé de 1 kil. . . la pièce.	1	25	Boîtes à thé de 6 kil. . . la pièce.	2	30
— 1 500. —	1	35	— 8 — —	2	60
— 2 — — —	1	50	— 10 — —	3	"
— 3 — — —	1	80	Boîtes à thé en carton (voy. Canistres)		
— 5 — — —	2	10	* — — fer-blanc (v. p. 342).		

Étoffes diverses. — Chaussures. — Étamines.

	fr.	c.		fr.	c.
Chaussures à sirop en feutre ou mol-			Étamines à looch. . . le mètre.	2	25
leton, suivant la grandeur.			Étoffe pour chaussé à sirop. —	3	60
Chausse en feutre de 2 litres. . .	1	75	Tabliers de pharmacien. . la pièce.	2	25
— — 4 — — . . .	2	50	Gaze cirée, verte et jaune, n ^o 2. —	9	"
— — 6 — — . . .	3	"	* — — — n ^o 3. —	10	"
— — 8 — — . . .	3	50	Percaline cirée, verte et noire. . —	14	"
Chausse en molleton de 2 litres. .	2	25	— — verte ou rouge d'un		
— — 4 — — . . .	3	"	côté. . la pièce.	12	"
— — 6 — — . . .	3	75	— — noire vernie d'un côté. —	7	"
— — 8 — — . . .	4	50	Serre-tête en gaze jaune. la douz ^e .	11	"

Mortiers en métal.

Mortiers en cuivre tourné, suivant la grandeur.				fr.
— en fer tourné, avec pilon, 8 c. de haut. (contenance de 250 gr. environ).				12
— — — — — 9 — — — — — 375 —				15
— — — — — 11 — — — — — 500 —				20
— — — — — 12 — — — — —				24
— — — — — 14 — — — — —				30
— en fonte.			le kilo.	»
Pilons acérés.			—	2

(Pour les autres mortiers, voyez Verrerie et Porcelaine.)

Tamis et Cribles.

Tamis à tambour en soie forte, de 35 centimètres.				7
* — — — en soie ordin., — — —				6
— de rechange en soie ordin.				3
— — — en crin, — — —				6
— — — en crin.				3
Tamis à tambour en soie forte, de 30 — — —				6
— — — en soie ordin., — — —				5
— — — en crin, — — —				5
— — — en soie forte, de 20 — — —				3
— — — en soie ordin., — — —				3
Tamis en soie forte simple, de 35 centimètres.				3
— — — ordinaire, — — —				3
* — en crin croisé, — — —				2
— — — ordinaire, — — —				1
— en laiton, de 45 centimètres, pour la graine de lin et la moutarde. . .				6
— — — 35 — — —				4
Poche à mortier.				7
Soie forte. le mètre.				7
Soie ordinaire. — — — — —				4
Cribles en cuivre, suivant le n° de grosseur de toile, de 35 à 45 centim., la pièce, 5 fr. à				8
— en fer, — — —				»
— en peau, de toutes grosseurs, de 50 à 55 centim.				3

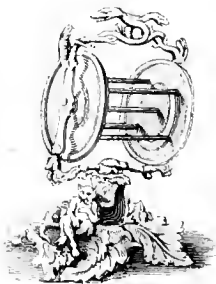


Fig. 2. Porte-coupe fil.



Fig. 1. Mâche-bouchon.

Mâche-bouchon (fig. 1).	3
Porte coupe-fil de Doré (fig. 2), bronzé.	6
Pompe de jardin à jet continu donnant 600 litres d'eau à l'heure, n° 1 (ardopompe)	13
La même, n° 2	10
Tuyaux en fil de 3 centimètres pour lesdites pompes. le mètre	1

LETTRES POUR ENSEIGNES ET DEVAUTURES.

Lettres et Chiffres en verre.

Ces Lettres, d'un brillant effet, sont très-solidelement fixées sur le bois ou les vitres à l'aide de la colle Audouin.

Dimension des lettres.	Tout or ou tout argent, simple biseau.		1. Dorées ou argentées double biseau		2. Dorées, simple biseau argenté.		3. Argentées, simple biseau doré.		1. Dorées, double biseau argenté.		2. Argentées, double biseau doré.		3. Or mat, simple biseau bruni.		4. De couleur, simple biseau argenté ou doré.		1. Or mat, double biseau bruni.		2. De couleur, double biseau argenté ou doré.	
			Égyptiennes.		Pans coupés.		Égyptiennes.		Pans coupés.		Égyptiennes.		Pans coupés.		Égyptiennes.		Pans coupés.			
	fr.	c.	fr.	c.	fr.	c.	fr.	c.	fr.	c.	fr.	c.	fr.	c.	fr.	c.	fr.	c.	fr.	c.
5	1	..	1	20	1	30	1	40	1	40
6	1	10	1	30	1	60	1	45	1	90	1	55	2	..	1	55	2
7	1	20	1	40	1	90	1	55	2	..	1	65	2	..	1	65	2	25
8	1	30	1	60	2	05	1	70	2	25	1	80	2	..	1	80	2	50
9	1	60	1	80	1	90	2	10	2	10
10	1	70	2	05	2	40	2	25	2	50	2	45	2	..	2	45	2	80
12	2	..	2	30	3	10	2	50	3	30	2	75	3	..	2	75	3	60

Lettres et Chiffres en glace. à reflet d'or ou d'argent.

1 lres tout or, simple biseau.
 — or, simple biseau argenté.
 — argentées, simple biseau doré
 — tout or, double biseau.
 — or mat, simple biseau bruni.

ÉGYPTIENNES.				PANS COUPÉS.			
DIMENSION :				DIMENSION :			
24—27		30—40		24—27		30—40	
fr.	fr.	fr.	fr.	fr.	fr.	fr.	fr.
9	10	11	18	10	11	12	20
10	11	12	20	11	13	15	25

Ce Audouin, pour appliquer ces lettres. le kilo, 4 fr. 50 c.

Lettres en zinc pour enseignes.

Lignes en zinc dorées de 6 centim.		fr.	c.	Lignes en zinc dorées de 22 centim.		fr.	c.
—	—	50	..	—	—	2	..
—	—	8	..	—	—	24	..
—	—	11	..	—	—	27	..
—	—	14	..	—	—	30	..
—	—	16	..	—	—	33	..
—	—	19	..	—	—

(Les lettres fantaisie ornées et dorées, 40 centimes les 27 millimètres.)

Lettres inaltérables et transparentes en mica.

1 lres fond transparent bleu ou rouge, biseau or. le centimètre, fr. 5 c.
 — — or, filet rouge ou bleu transparent. — " 6

Tableaux et Registres à l'usage des pharmaciens.

Livre-copie d'ordonnances, de 400 pages, de Philippe.	fr.	6
— — — 300 — — —		4 0
— — — 200 — — —		3 0
— — — 100 — — —		2 0
Les mêmes, plus soignés.	6 fr., 8 fr. et	10
Registre pour copie d'ordonnances, de Brioude, de 300 pages		5
— — — — 400 — — —		8
Livre-registre pour la vente des poisons, par Chevallier et Thieullen		8
Tarif des pharmaciens de la Haute-Garonne.		2
— — — du Haut-Rhin.		5
Tarif général de pharmacie, en blanc.		3
Livre de comptabilité des pharmaciens, 400 pages.		6
— — — — 300 — — —		5
Enveloppes d'ordonnances. le cent.		2
Memento du pharmacien, par J. M. Deleschamps :		
10 cartons dans une boîte, forme de livre		5
— sur fort papier, relié en livre.		2
— — — broché		1 50
20 tableaux de rechange.		1 50
Tableau des premiers secours à donner aux empoisonnés, asphyxiés, noyés et brûlés, par G. E. Courtois.		6
Tableau synoptique des recettes et dépenses d'une pharmacie, pour cinq ans, de Brioude.		6
Tableaux synoptiques coloriés de M. Dumont de Cambrai :		
N° 1, contenant l'indication des secours à porter en cas d'accidents de toute espèce, en attendant l'arrivée du médecin.		5
N° 2, renfermant la toxicologie populaire et les moyens faciles d'administrer le contre-poison et les premiers soins aux personnes empoisonnées.		5
Ces deux tableaux ensemble.		8

(Ces tableaux sont appelés à rendre d'utiles services aux industriels, chefs d'atelier, d'usine ou de manufacture. Ils résument pour le pharmacien les prescriptions de la science.)

Cartes étamées rondes pour couvrir les pots.

	fr.	c.		fr.	c.
N°s 30, 71 millim. de diam., le mille.	7	"	N°s 70, 47 millim. de diam., le mille.	4	
35, 67 — — — —	7	"	75, 44 — — — —	4	
40, 64 — — — —	6	"	80, 39 — — — —	4	
50, 61 — — — —	6	"	85, 37 — — — —	3	
55, 55 — — — —	5	"	90, 33 — — — —	3	
60, 53 — — — —	5	"	95, 31 — — — —	3	
65, 50 — — — —	5	"	100, 21 — — — —	2	

Cartes étamées carrées de dimensions diverses. le kilo, 3 fr. 7 c

Cachets.

Cachets à cire, gravés sur cuivre, suivant le travail. de 2 fr. à	fr.	5
— à l'imbre humide. — — — — de 5 à		30
— — sec, — — — — de 25 à		50

Cire à cacheter (20 bâtons au paquet de 500 grammes).

	fr.	c.		fr.	c.
N ^o 8. le paquet.	1	25	N ^{os} 20. le paquet.	4	0
10. —	1	50	24. —	5	50
12. —	2	0	30. —	6	0
14. —	2	50	32. —	8	0
16. —	3	0	Superfine de France. —	8	0

Pains à cacheter.

Cnds, moyens, petits, mignonnettes et mouches, communs. le kilo.	2	25
— — — — — ordinaires. —	3	0
— — — — — mi-fins. —	4	50
— — — — — fins. —	6	0
Cnds lentilles, fins. —	6	0
Fites lentilles fines. —	7	0
Naires (toutes grandeurs), mi-fins. —	6	0
— — — — — fins. —	7	0
Npareilles, fins. —	12	0
(Créotypes (on ne les vend plus au kilo). la boîte.	0	50

Tampons à timbre humide.

Tapon-Plancher, n ^o 1, 10 centimètres sur 12, avec encre et rouleau	4	0
— — — — — 2, 12 — — — — — 14, — — — — —	6	0
— — — — — 3, 12 — — — — — 16, — — — — —	7	50
— — — — — 4, 14 — — — — — 18, — — — — —	9	0
— — — — — 5, 16 — — — — — 21, — — — — —	12	0
Ere à tampon chimique, de Plancher, noire le flacon.	0	60
— — — — — bleue —	0	70
— — — — — rouge —	0	85
— — — — — pour marquer le linge, avec cachet, du même, le flacon.	1	50
Tapon à timbre humide, ordinaire, avec le flacon d'encre noire ou bleue.	2	50
— — — — — plus grand —	3	75
— — — — — n ^o 5, d'un grand modèle —	5	0
Magraphe, de Duroy, nouveau tampon inaltérable, pour timbre humide, et imprimer les étiquettes de pharmacie, suivant grandeurs. de 6 à	17	0

Encre noire et de couleur.

Ere noire, en litre de grès. le litre.	1	20
— — — — — — — — — — — le 1 2.	0	60
— — — — — — — — — — — le 1 4.	0	30
— — — — — — — — — — — le 1 8.	0	20
— rouge surfine le flacon.	0	70
— — fine —	0	50
— de toutes couleurs. —	0	20
— sympathique —	2	0
— à marquer le linge, en étui. —	1	25
Ere de Chine. la douzaine, de 3 fr. à	30	0
— communicative pour la presse à copier. la bouteille.	2	0
Cle à bouche parfumée transparente, 1 ^{re} qualité le kilo.	4	0
— — — — — 2 ^e — — — — — —	3	50

PRESSES A COPIER. — PRESSES A TIMBRE SEC.

Presse à copier à vis perfectionnées.

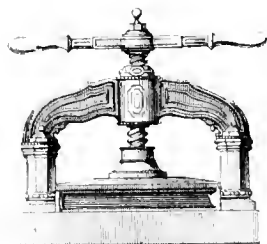


Fig. 1.

N° 0.	Sommier en fonte uni, socle fonte.	25
N° 1.	— sculpté, —	30
N° 2.	— orné, —	35
N° 3.	Sommier en fer verni, socle fonte.	55
N° 4.	— poli, —	60

MODÈLES EN TRAVERS.

N° 1.	Sommier en fonte uni, socle fonte.	45
N° 2.	— cannelé, —	50
N° 3.	— sculpté, —	70
N° 4.	Sommier en fer verni, socle fonte.	100
N° 5.	— poli, —	120

Presse à copier à levier excentrique.

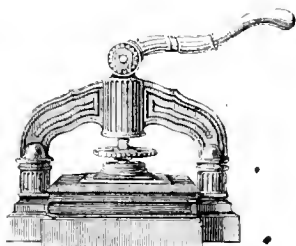


Fig. 2.

N° 0.	Sommier en fonte uni, socle fonte.	30
N° 1.	— sculpté, —	33

MODÈLES EN TRAVERS.

Sommier en fonte sculpté, socle fonte.	40
— — orné, —	50

Presse à timbre sec.



Fig. 3. Presse à timbre sec à levier.

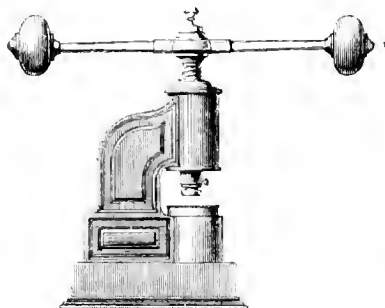


Fig. 4. Presse à timbre sec sans moise.

Presse à timbre sec à levier, avec timbre gravé en acier et la contre-partie en cuivre (fig. 3), n° 2, avec cachet gravé de 3 lignes.	25
D° n° 3, — — de 4 —	30

Chaque ligne en sus augmentera la presse de 1 fr. 50 c.

Presse à timbre sec sans moise (fig. 4) :

N° 1, vernie à filets or, boules cuivre.	50	N° 6, vernie à filets or, boules cuivre.	155
2, — — — — —	60	7, — — — — —	220
3, — — — — —	75	8, — — — — —	280
4, — — — — —	90	9, — — — — —	350
5, — — — — —	115	10, — — — — —	400

**Compositeurs à lettres mobiles, pour Raisons de commerce.
Cartes d'adresse, Cartes de visite, et Initiales.**

Modèle n° 1. La collection de 600 lettres sur acier en six genres de caractères, les abréviations, chiffres, espaces, trois noms de ville sur blocs d'acier, une ligne cintrée, trois interlignes ornées, trois unies, une jolie vignette pour cartes de visite, un compositeur à six lignes et tous les accessoires nécessaires au déchiquetage du cuir, le tout contenu dans une boîte en acajou. Net. 250

(La presse à timbre sec (fig. 4) n° 7 ou 8 convient pour cet usage.)

Modèle n° 2. La collection de 400 lettres sur acier en quatre genres de caractères, les abréviations, chiffres, espaces, un nom de ville sur bloc d'acier, une ligne cintrée, deux interlignes gravées, deux unies, un compositeur à quatre lignes et tous les accessoires nécessaires au déchiquetage du cuir, le tout contenu dans une boîte en acajou. Net. 150

(La presse n° 5 ou 6 convient pour cet usage.)

Modèle n° 3. *Compositeurs initiales.* — La collection pour timbrer aux initiales avec les lettres mobiles, composée de deux châssis gravés en acier à 2 et 3 lettres, 6 couronnes de titre, une de fantaisie, le porte-châssis. Net. 35

Modèle n° 4. La collection, composée de 50 lettres gothique, anglaise ou ornée, deux châssis gravés à deux et trois lettres, un châssis uni pour timbrer, sans ornements, 6 couronnes de titre, une de fantaisie, le porte-châssis et les outils nécessaires au déchiquetage du cuir, le tout contenu dans une boîte en acajou. Net. 55

Modèle n° 5. *Compositeurs flagrammes.* — La collection en acier trempé, composée de 180 lettres et abréviations en deux genres de caractères, espaces, un nom de ville, une ligne cintrée, deux interlignes ornées, deux unies, le compositeur et la contre-partie en acier trempé, le tout contenu dans une boîte en acajou. Net. 250

(La presse n° 6 ou 7 convient pour cet usage.)

**Compositeurs avec tampon pour imprimer soi-même
des étiquettes, etc.**

N° 1. Boîte et casier contenant 170 lettres et chiffres, tampon et boîte compositeur pour faire toute espèce de compositions 35

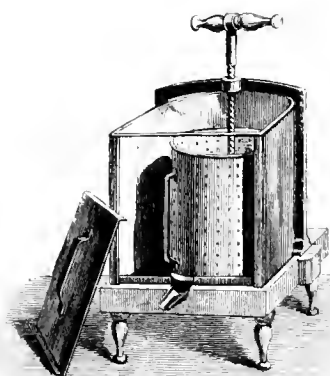
N° 2. Boîte et casier contenant 100 lettres et chiffres, tampon et boîte compositeur à une ligne, avec laquelle on peut composer les mois, jours, dates, années, etc. 22

N° 3. Boîte et casier contenant 12 mois, 20 chiffres, tampons et boîte compositeur à une ligne. 20

N° 4. Boîte en acajou pour imprimer les étiquettes de pharmacie, casier contenant 200 lettres et chiffres, boîte compositeur avec encadrement d'étiquettes et griffe. 70

PRESSES DE LABORATOIRE.

fr.



Presse de Rigal.

Cette presse est solide, très-commode pour exprimer les résidus de teinture, les sucs d'herbes et de fruits. Elle est suffisante pour le service d'un grand nombre d'officines.

Presse de laboratoire de Rigal 25

Fig. 1.

Presse à balancier. — Presses à percussion.

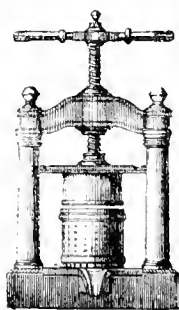


Fig. 2. Presse à balancier.

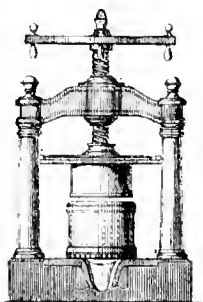


Fig. 3. Presse à percussion.

Presse de laboratoire à balancier, socle en chêne garni d'étain (fig. 2) 120
 Presse de laboratoire à percussion, montée sur une base à 4 pieds (fig. 3) 225
 Presse de laboratoire à percussion, de très-forte dimension 300

Seaux en fer, cerclés, percés et étamés.

N ^{os} 1,	16 centim.	8 millim.	de largeur,	19 centim.	6 millim.	de hauteur.	45
2,	19	— 6	— — —	22	— 4	— — —	55
3,	22	— 4	— — —	25	— 2	— — —	65
4,	25	— 2	— — —	28	— "	— — —	80
5,	28	— "	— — —	30	— 8	— — —	90

Billots-foutoirs garnis en étain.

N ^{os} 1.	15
2.	17
3.	18
4.	23
5.	25

Presse à percussion de Poirier.

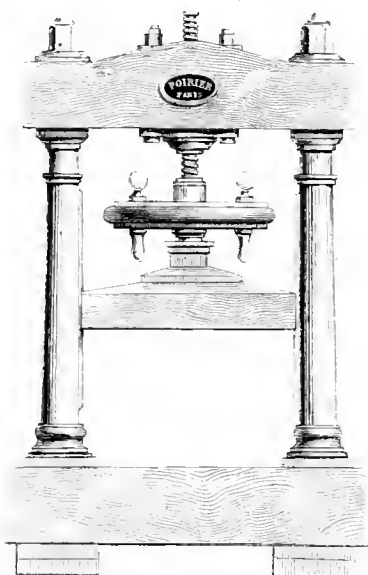


Fig. 4.

Presse de laboratoire à percussion de Poirier (fig. 4).

Cette presse, d'une plus grande puissance et pouvant être appliquée à l'expression des huiles à toute espèce de travail industriel, est établie à volonté avec des montants en fonte ou en bois chêne. Le prix est le même pour l'une et l'autre monture; il est calculé sur le diamètre de la vis, qui croît en raison des dimensions de la presse elle-même.

1.	Vis de 40 millimètres, largeur entre les colonnes, 60 centimètres.	230
2.	— 45 — — — — — 68 —	260
3.	— 50 — — — — — 72 —	300
4.	— 55 — — — — — 75 —	360
5.	— 60 — — — — — 78 —	420
6.	— 65 — — — — — 80 —	500
7.	— 70 — — — — — 90 —	600
8.	— 75 — — — — — 100 —	750
9.	— 80 — — — — — 110 —	850

Plumeaux.

	fr.	c.							
Plumeaux, coq, 1 ^{re} qualité, n° 1.	4	—	Plumeaux, vautour, 1 ^{re} qualité, n° 1.	3	50				
— — — — — 2.	4	50		—	—	—	2.	4	—
— — — — — 3.	5	—		—	—	—	3.	4	50
— — — — — 4.	6	—		—	—	—	4.	5	50

APPAREILS, OUTILS ET INSTRUMENTS

POUR LE SERVICE D'UN LABORATOIRE DE CHIMIE.

Allonge en cuivre pour la préparation du phosphore. fr. 6

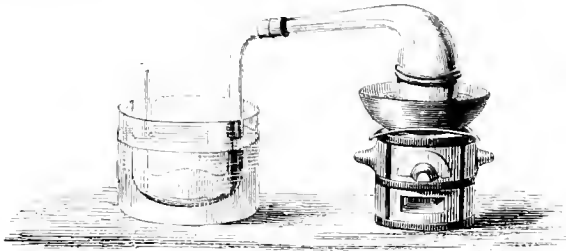


Fig. 1.

Appareil en plomb pour la préparation de l'acide fluorhydrique (fig. 1). 36

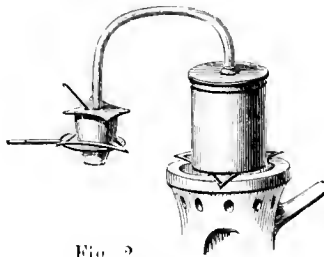


Fig. 2.

Appareil de Laurent pour l'analyse des silicates alcalins (fig. 2). 15
 — — — avec tube de platine. 30
 — — — pour la préparation de l'acide phosphorique anhydre. 15

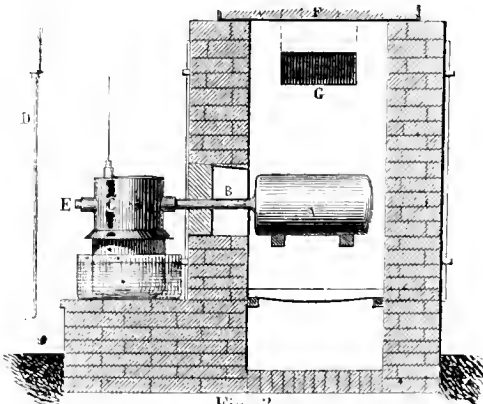


Fig. 3.

Appareil de Brunner pour l'extraction du potassium (fig. 3). 36

Appareil de M. Boussingault pour le dégagement de l'oxygène par l'oxydation de la baryte, avec aspirateur double de 10 litres.	75	fr.	c.
— de Gay-Lussac pour le dégagement de l'hydrogène.	25	fr.	"
— de Gay-Lussac et Thénard pour l'analyse des substances végétales.	20	fr.	"

fr.	c.
75	"
25	"
20	"

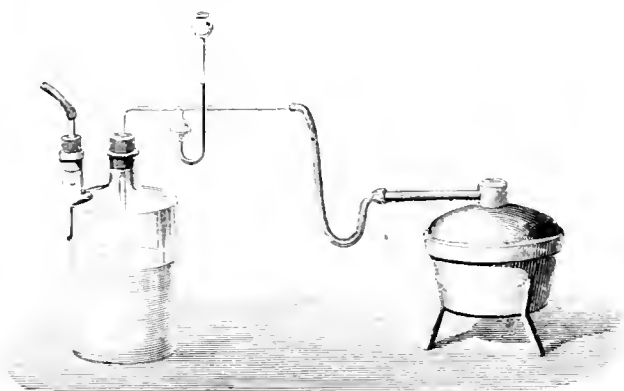


Fig. 3.

Appareil de J. Salleron pour le dégagement de l'oxygène (fig. 4).	15	fr.	"
— à déplacement simple.	6	fr.	"
— à déplacement à robinet.	10	fr.	"
— à déplacement de Guibourt.	20	fr.	"
— à déplacement ou digesteur de Gerhardt.	20	fr.	"

15	"
6	"
10	"
20	"
20	"



Fig. 5.

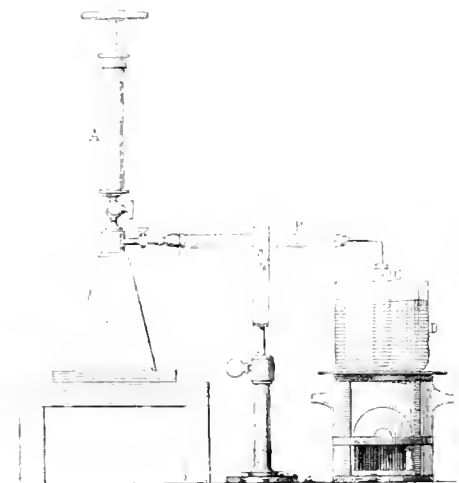


Fig. 6.

Appareil à déplacement de M. Berjot, servant aussi à filtrer les substances épaisses et visqueuses (fig. 5)	20	fr.	"
— de dessiccation par la chaleur et le vice (fig. 6).	40	fr.	"

20	"
40	"

Aspirateur simple de 5 litres de capacité (fig. 7)	fr.
— — 10 — —	20
— — 25 — —	30
— — 50 — —	45

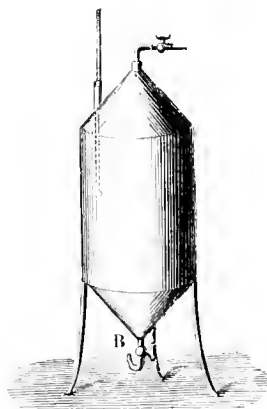


Fig. 7.

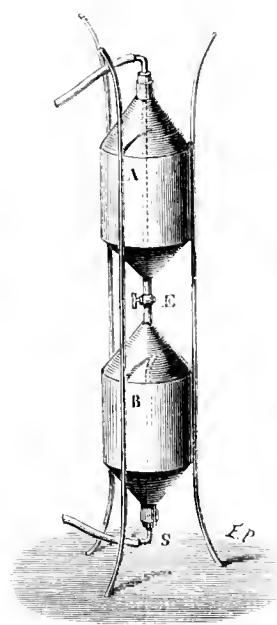


Fig. 8.

Aspirateur double de 2 litres de capacité (fig. 8)	25
— — 5 — —	35
— — 10 — —	40
— — 25 — —	50
— — 50 — —	60

Ces aspirateurs fonctionnent d'une manière continue; un des compartiments s'emplit quand l'autre se vide, de sorte que l'eau n'a pas besoin d'être renouvelée.

Autoclave, de 4 litres	50
— de 6 litres	60
Bain-marie à manche en cuivre avec disques de différents diamètres, suivant la grandeur	16
— pouvant servir de bain d'huile	12
— en fer battu avec disques	3
Bains de sable en fonte, suivant le diamètre	75 c. à 3
— — en tôle	75 c. à 3
Balances d'analyses et de laboratoire (voy. p. 390 et 398)	
Ballon en cristal à robinet en cuivre, 1 litre	8
— — — 2 litres	10
— — — 4 litres	12
— — — 6 litres	15
Ballons ou aérostats en baudruche (voy. Instruments de physique)	

Boîtes à réactifs.

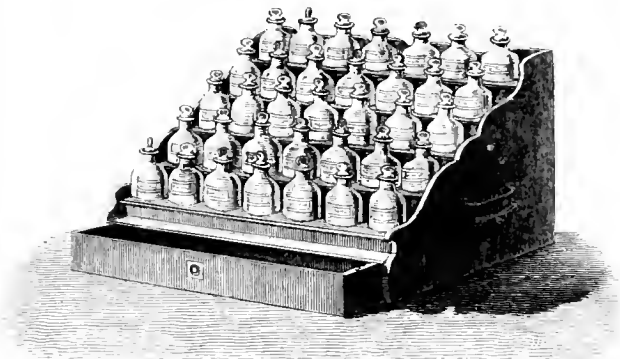


Fig. 9.

Boîte étagère contenant 35 flacons à étiquettes vitrifiées garnis de leurs réactifs (fig. 9), en noyer	flacons de 62 gram.	65	"
— en acajou	— —	70	"
— en palissandre	— —	75	"
— en noyer	— 125 gram.	90	"
— en acajou	— —	95	"
— en palissandre	— —	100	"

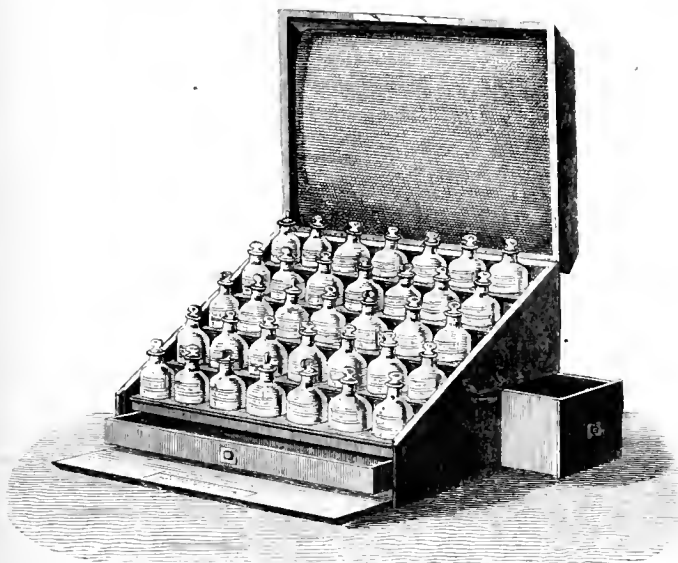


Fig. 10.

Boîtes avec couvercle fermant à clef, contenant 35 flacons à étiquettes vitrifiées, avec fioirs, verres à expériences, capsules, lampe à esprit-de-vin, tubes d'essai (fig. 10) :			
Boîte en noyer	flacons de 62 gram.	90	"

Boîte avec couvercle en acajou	flacons de 62 gram.	100
— — en palissandre.	— —	110
— — en noyer	— 125 gram.	115
— — en acajou.	— —	125
— — en palissandre.	— —	140
Bouchons fins pour analyses.	le cent.	5
(Pour les autres espèces de bouchons, voy. p. 52.)		
Barettes graduées (voy. p. 369).		6
Canon de fusil.		6
— de pistolet fermé à vis.		20
Caoutchouc en feuilles	le kilog.	20
— vulcanisé en feuilles.	—	25
— en tubes de gros diamètres.	—	30
— — moyens	—	60
— — petits.	—	1
Capsules en argent, selon le poids (façon en plus	le gram.	1
— en platine	—	1
— en alliage de platine et de rhodium.	—	1
— en porcelaine (voy. p. 444).		
— en tôle contre-oxydée (voy. p. 339).		
Carrés en bois pour porter les toiles à filtrer, suivant la grandeur.	1 fr. à	2
Chalumeau en fer-blanc verni.		1
Chalumeau de Berzélius, en cuivre, à bout en cuivre rouge.		6

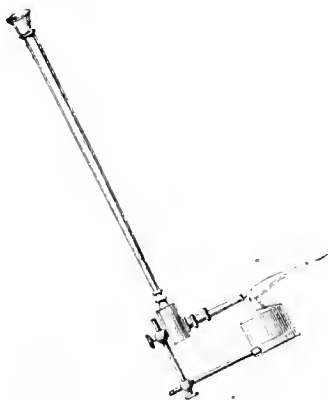


Fig. 11.

Chalumeau de Berzélius à bout en platine.	8
— — à bout en platine, avec lampe à alcool (fig. 11)	12
— de Luca, à jet continu, avec vessie de caoutchouc.	18
— de Barruel, avec vessie et boîte	35
— — à 2 vessies	40
Chalumeau de M. Deville, à gaz oxy-hydrogène.	22
— disposé pour produire la lumière de Drummond.	60
Bout en platine pour chalumeau.	12

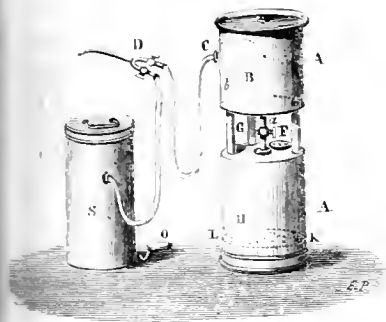


Fig. 12.



Fig. 13.

chalumeau de M. Desbassayns de Richemont, pour souder le plomb des chambres à acide sulfurique, avec gazomètre, soufflet, tuyaux, etc. (fig. 12).	275
charbon pour couper le verre	50
boches à robinet, divisées en fractions de litre, ou non divisées :	
— de 1 litre.	8 fr. à 12
— de 2 litres	10 fr. à 15
— de 4 —	12 fr. à 18
— de 6 —	15 fr. à 25
boches à gaz courbes.	50 c. à 75
— à bouton en cristal le kilog.	3
me en tôle pour allumer les fourneaux	2 fr. 50 c. à 3 50
urne en fer à tubulure et bouchon rodé, de 1/4 de litre.	20
— — — — — 1/2 litre	25
— — — — — 1 —	30
— — s'ouvrant en 2 parties.	70
— en cuivre rouge s'ouvrant en 2 parties.	35
— de J. Salleron, à fermeture hermétique, de 2 litres (fig. 13).	12
cornues en grès (voy. p. 453).	
— en verre (voy. p. 430).	
couppelles en poudre d'os pour les essais par la coupellation, suivant la dimension, du n° 1 au n° 9, le cent, de.	5 fr. à 50
— de Le Baillif pour le chalumeau, en argile. le cent.	
ganteau en ivoire.	1 50
— en corne.	1 25
— fin à bouchons.	4
— pour couper les tubes de verre.	3
pinces en argent (façon en plus). le gram.	30
— en platine (façon en plus).	1 20
— en alliage de platine, de rhodium et d'iridium (façon en plus) —	1 15
— en fonte de fer, suivant la dimension.	3 fr. à 10
— en fer forgé et tourné, —	20 — à 50
— en plombagine, —	"
— en porcelaine (voy. p. 444).	
— en terre de Paris (voy. p. 452).	
— de Hesse (voy. p. 452).	
billier en fer à projection	1 fr. à 1 50
— en tôle, emmanchée, pour combustion.	1 50

	fr.
Cuiller en verre.	1
Cuivre recuit pour tubes à analyses. le kilo.	6
Cuve à eau en zinc verni, avec tablette et robinet, de 25 litres	18
— — — — — de 50 —	22
— — — — — de 100 —	55
Cuve à eau en chêne, doublée en plomb, avec tablette et robinet, de 50 litres.	55
— — — — — de 200 —	80
— à mercure, en porcelaine, de 60 centilitres.	8
— — — — — de 1 litre	18
— — — — — de 2 litres.	25
— — en pierre de liais, avec ou sans cuvette et couvercle à cadenas.	
— — de 1 litre 20 à	35
— — de 2 litres. 30 à	45
— — de 3 — 40 à	55
— — de 4 — 50 à	65
— — de 5 — 60 à	75
— — de 6 — 75 à	90
— — de 7 — 90 à	110
— — de 8 — 100 à	125
— — en fonte de fer, de M. Doyère.	25

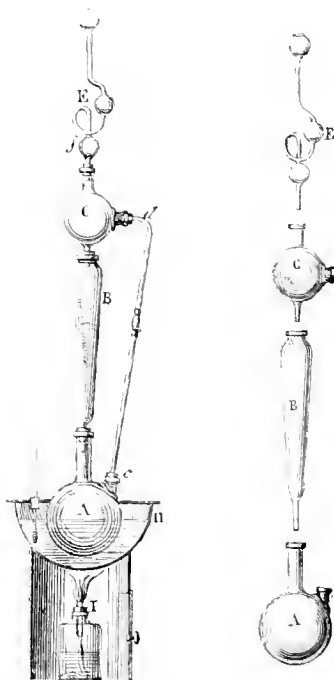


Fig. 14.

Digesteur de MM. Corriol et Berthemot, pour les liquides et les sucs volatils.	30
— de M. Payen (fig. 14).	15

tonneaux en tôle pour fourneaux.	75 c.	à	fr.	e.
— tonnoirs en verre (voy. p. 428).			2	"
— en cuivre			10	"
— en grès (voy. p. 455).				"
trouvettes en verre à pied et sans pied, non graduées.	le kilo.		2	"
— — — graduées (voy. p. 370).				"
tube de Darcet, à quinquet.			70	"
— de Gay-Lussac, perfectionnée, pouvant servir à l'huile et à l'eau bouillante.			65	"
— du docteur Coulier, à courant d'air chaud, à l'aide d'une lampe à double courant, et permettant d'obtenir une dessiccation à toutes les températures comprises entre 50° et 200°			30	"

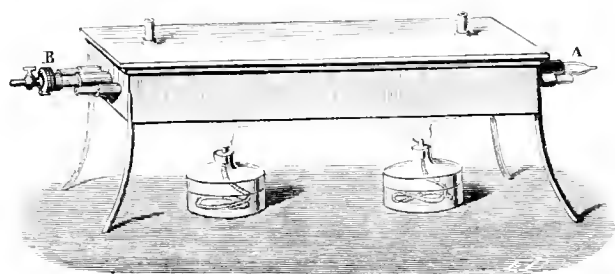


Fig. 15.

tube de M. Hervé-Mangon, pour la dessiccation des résidus par la chaleur et le vide (fig. 15).			30	"
radiomètres (voy. p. 382).				"
fers dits à moustache pour le charbon, suivant la dimension : le pouce (27 millimètres).			"	25
— fils d'argent vierge.	le gram.		"	35
— de platine			1	20
— fil de fer de Clavecin.	la bobine.		"	50
— lacon en argent pour l'acide fluorhydrique (façon en plus).	le gram.		"	30
— en plomb — — — — — suiv. dimension, de 3 à			10	"
— en gutta-percha.			6	"
— orge portative de Deyeux, avec grille en fer			20	"
— — — — — en fer à trous concentriques			45	"
— — — — — avec soufflet monté			75	"
— — — — — soufflet cylindrique à simple vent.			125	"
— — — — — à double vent.			180	"
— terre-feu avec couvercle, pour fondre les métaux avec les forges ci-dessus.			10	"
— orge pouvant s'adapter à la lampe de M. Sainte-Claire Deville et servir de table d'émailleur, avec chalumeau et lampe.			225	"
fourneaux à réverbère (voy. p. 450).				"
fourneaux à bassine (voy. p. 450).				"
fourneaux à manche (voy. p. 450).				"
fourneaux à coupelles (voy. p. 451).				"

Fourneaux à gaz.

L'usage des fourneaux à gaz, dans les travaux chimiques, économise un temps considérable. Pour les mettre en service, il suffit de relier le tube d'alimentation, par un tuyau en caoutchouc, avec une prise de gaz quelconque.

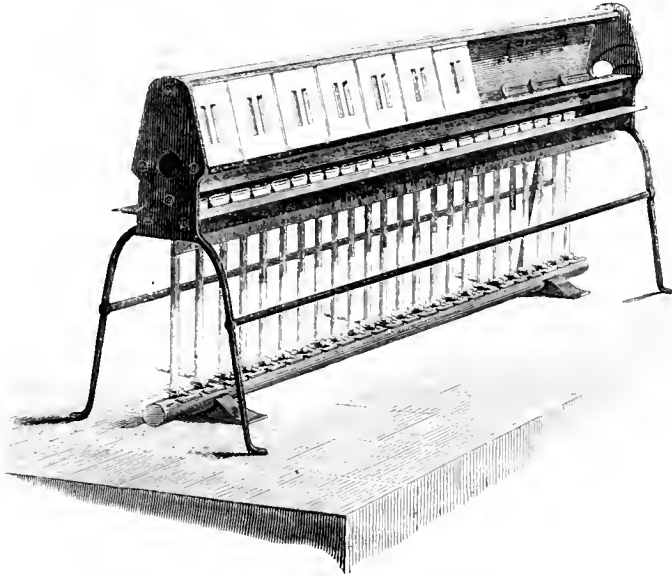


Fig. 16.

Fourneau ou grille à tubes pour les analyses organiques, portant 24 becs (fig. 16).

165

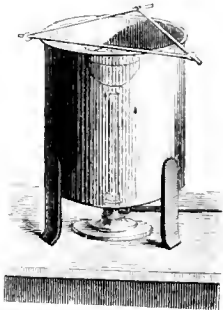


Fig. 17.



Fig. 18.

Fourneau pour bassines, capsules, bains de sable, etc., muni de 4 becs (fig. 17).	18
— — — — — de 9 —	24
— — — — — de 12 —	30
— à 12 becs, pour les pharmaciens, remplaçant la lampe Berzélius.	16
Bec de Bunsen remplaçant la lampe à alcool (fig. 18).	8
Trépied pour bec ci-dessus (fig. 18).	2

Lampe à huile, ou laboratoire portatif de Guyton-Morveau, avec les différentes pièces en cuivre pour porter les matras, cornues, etc., deux bains de sable en fer, deux supports en bois	fr. 80
La même, petit modèle	50
Lampes éolipyles (voy. p. 342).	

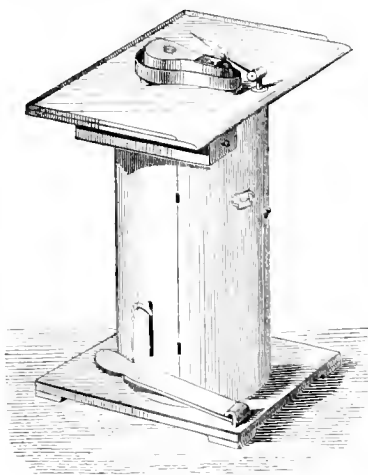


Fig. 21.

Lampe d'émailleur, en cuivre	15
— — — en fer-blanc.	6
— — — avec table et soufflet carré ordinaire.	45
— — — à soufflet cylindrique (fig. 21).	70
— — — à chalumeau vertical, d'après Pécelet.	70
Lame triangulaire, ronde ou demi-ronde.	"
Lingotière en fonte pour les essais métalliques.	3
— — — en fer ou en cuivre, à 24 rainures (fig. 22)	98
— — — — — à 12 —	45
— — — — — à 6 —	22
— — — — — à 4 —	20
— — — en argent, pour l'azotate d'argent blanc (au poids).	10
Main à cases pour recevoir les coupelles.	2
Mauche pour cuiller de platine.	2

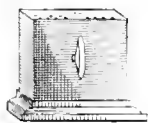


Fig. 22.

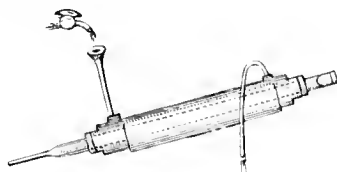


Fig. 23.

Manchon réfrigérant, en zinc, de 55 centimètres (fig. 23).	8
— — — — — de 70 —	9
Mandrin en bois pour brasquer les creusets	"

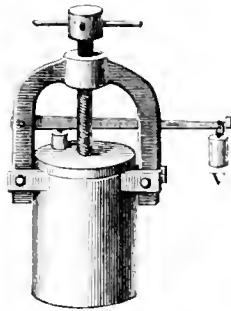


Fig. 24.

	fr.	c.
armite de Papin, de 1 2 litre, avec soupape de sûreté. (fig. 24).	120	..
— — — de 1 litre.	140	..
disque en toile métallique.	2	..
— — — avec lunettes en verre.	10	..
bras de diverses grandeurs (voy. p. 428)		
mesures graduées (voy. Verres gradués, p. 371).		
mortiers en fonte, en fer, en cuivre (voy. p. 348).		
— en porcelaine, en verre, en agate (voy. p. 411, 443 et 456).		
papier à filtrer pour analyses.	2	»
— à réactifs.	»	20
— — — la feuille.	1	25
— — — la boîte de papiers assortis.	»	50
papier ozonométrique de Schönheim.	»	50
— — — de Jame, de Sedan.	»	50
— — — d'Houzeau.	»	50
purificateurs en verre poli ou dépoli.		de 20 c. à
— de 20 c. à	1	50
— de 40 c. à	2	»
— de 60 c. à	5	»
— de 80 c. à	6	»
— de 100 c. à	7	50
recettes pour les bouchons.	»	50
terre de louche, suivant le choix.	30	»
— de 4 fr. à	»	25
tubes à charbon, droites, suivant la dimension, le pouce (27 millimètres).	»	30
— à bouts recourbés.	»	30
— à creusets, droites.	»	30
— à bras recourbés.	»	35
— à coupelles.	8	»
— à cailler pour cloches courbes.	5	»
— en acier à bouts de platine.	7	»
vettes (voy. Pièces soufflées, p. 372).		
visette pour le lavage des précipités.	1	25
Pompe de Gay-Lussac pour les analyses organiques, à deux robinets.	25	»
— — — dont les robinets sont remplacés par des soupapes aspirante et foulante.	35	..
vids (voy. p. 396 et 399).		

Porte-tubes à essais, en bois, garni de 8 tubes fermés d'un bout.	fr.	3
— — — — de 12 — —		4
— — — — de 16 — —		4
— — — — de 24 — —		8
Râpes plates, rondes, demi-rondes, emmanchées.	60 c. à	1
— à deux fins.		1
Ressort de montre.		1
— de pendule.		1
Ringard en fer.		1
Robinet à vessie, en cuivre.		5
— — avec chalumeau.		7
— en cuivre, pour analyses.	2 fr. 50 c. à	3
— en étain, pour flacons.		1
Spatules en verre, p. 432;— en fer, p. 348;— en os, p. 347.		1
Support en bois, à entoumoir, simple.		3
— — — — double.	2 fr. 50 c. à	3
— — à pince droite.		3
— — à potence.		3
— — à charnière.		3
— — à chandelier pour élever les appareils.		2
— — à crochet.		2
— — à coulisse.		5
— — à fourche.		2
— — à tige en fer avec 3 anneaux en cuivre.		9
— — — — 2 — — — —		8
— en fer, à pince droite.		30
— en cuivre, à pince droite.		15
— en fer-blanc, pour chauffer les tubes.		1
— en fil de fer, pour lampe à alcool.	1 fr. 25 c. à	1
— en cuivre, à bague.	1 fr. 50 c. à	2
Tamis en crin ou en toile métallique, etc. (voy. p. 348).		
Touchau pour l'argent, à 10 branches, de 20 en 20 millièmes.		25
— — — — à 5 — — de 40 en 40 — —		15
Touchau pour l'or, à 10 branches, de 20 en 20 millièmes.		65
— — — — à 5 — — de 40 en 40 — —		35
Triangles pour fourneaux.	de 50 c. à	1
Tubes en fer, selon la dimension.	de 1 fr. à	5
— — fermés à vis.		5
Tubes en fer, avec manchon à vis.		8
— en plomb.	le kilo.	»
— en caoutchouc vulcanisé (voy. p. 272).		»
Valets en bois.	60 c. à	»
— en paille.	35 c. à	»
— en jonc.	15 c. à	»
Verre de montre.		»
Vessies préparées.	1 fr. 50 c. à	2
— — avec robinet.		6
— en caoutchouc.	4 fr. à	6

Polymétrie.

INSTRUMENTS EN VERRE JAUGÉS ET GRADUÉS.

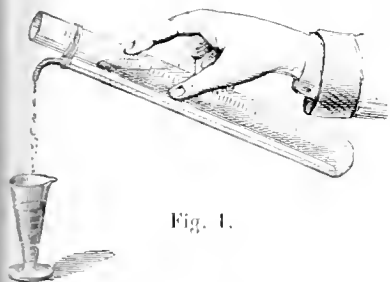


Fig. 1.



Fig. 2.

burette de Gay-Lussac, de 100 cent. cubes, divisée par cent. cubes (fig. 1).	7	»
— — — de 50 centimètres cubes, divisée par 1 2 cent. cubes.	6	»
— — — de 25 cent. cubes, divisée par 10 ^{es} de cent. cube	7	»
burette anglaise de 100 cent. cubes, divisée par cent. cubes (fig. 2)	7	»
— — — de 50 cent. cubes, divisée par 1 2 cent. cubes.	6	»
— — — de 25 cent. cubes, divisée par 10 ^{es} de cent. cube.	7	»

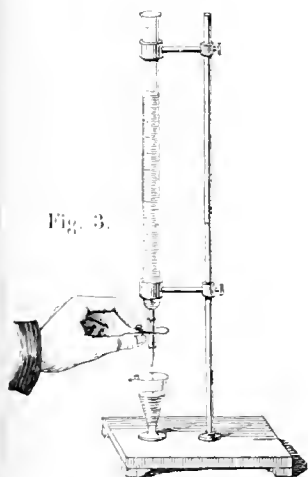


Fig. 3.

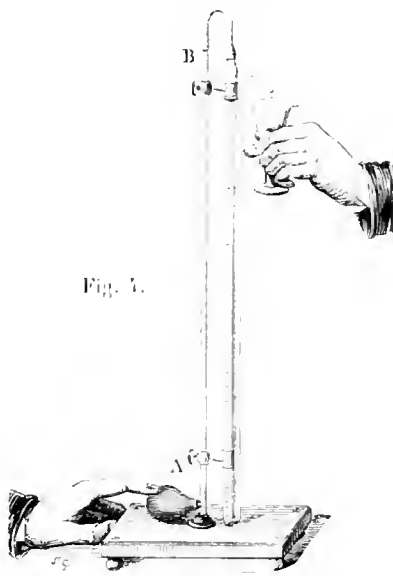


Fig. 4.

burette de M. Mohr, de 100 cent. cubes, divisée par cent. cubes (fig. 3)	7	»
— — — de 50 cent. cubes, divisée par 1 2 cent. cubes	6	»
— — — de 25 cent. cubes, divisée par 10 ^{es} de cent. cube	7	»
support pour burette de Mohr (fig. 3).	8	»
pince à ressort pour burette de Mohr (fig. 3).	1	25
burette de M. Mangon, de 100 cent. cubes, divisée par cent. cubes, avec support (fig. 4)	15	»
— — — de 50 cent. cubes, divisée par 1 2 cent. cubes	14	»
— — — de 25 cent. cubes, divisée par 10 ^{es} de cent. cube.	15	»



Fig. 5.



Fig. 6.



Fig. 7.

Carafe jaugée de 1 litre (fig. 5)	4
— 1/2 —	3
— 1/4 —	2
Cloche à bouton, graduée en fractions de litre, de 6 litres (fig. 6)	15
— — — de 4 —	10
— — — de 2 —	8
— — — de 1 —	6
— — — de 1/2 —	5
Éprouvette à gaz, de 10 cent. cubes, divisée par 10 ^{es} de cent. cube (fig. 7)	3
— — 25 — — par 5 ^{es} de centimètre cube.	3
— — 50 — — par 1/2 centimètres cubes.	3
— — 100 — — par centimètres cubes.	3
— — 200 — — —	5
— — 500 — — divisée de 5 en 5 centimètres cubes.	5
— — 1000 — — de 10 en 10 centimètres cubes.	7

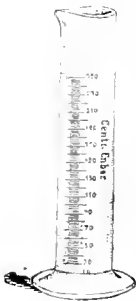


Fig. 8.

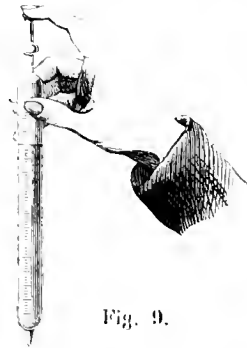


Fig. 9.

Éprouvette à pied en cristal, de 30 cent. cub., graduée en cent. cub. (fig. 8)	2
— — 50 — — —	3
— — 100 — — —	4
— — 150 — — —	4
— — 200 — — graduée de 2 en 2 cent. cubes	4
— — 250 — — —	5
— — 500 — — de 5 en 5 cent. cubes	6
— — 1000 — — de 10 en 10 cent. cubes.	8
Pipette de 2 centimètres cubes, graduée par 10 ^{es} de centimètre cube (fig. 9)	2

Tubes de sûreté et pièces en verre soufflé.

fr.

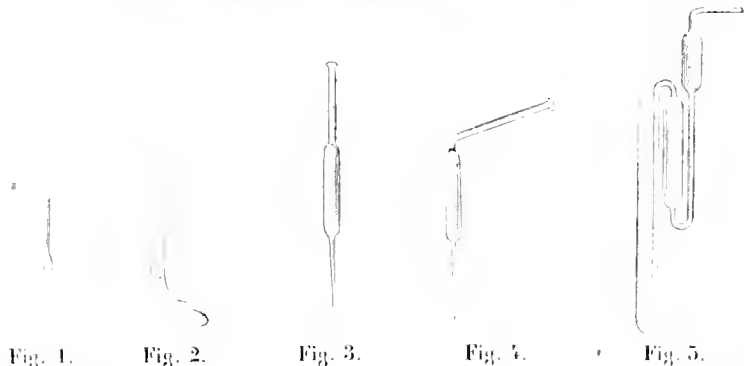


Fig. 1.	Fig. 2.	Fig. 3.	Fig. 4.	Fig. 5.	
Ampoule (fig. 1)					la pièce.
Agitateur ou baguette.					—
— — à bouton					—
Ballon de Dumas, à pointe effilée pour densité de vapeurs					—
Gloche courbe (fig. 2).					la pièce, 30 c. à
Compte-gouttes.					—
Entonnoir soufflé.					la pièce.
Pipette ordinaire à boule					—
— à cylindre, droite (fig. 3).					la pièce, 40 c. à
— — recourbée (fig. 4)					— 50 c. à
— à gaz (fig. 5)					1
— de M. Doyère, montée sur bois					8

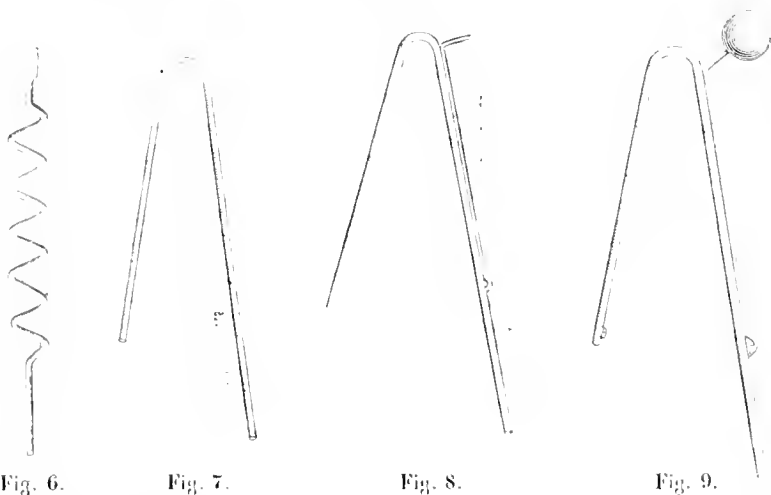


Fig. 6.	Fig. 7.	Fig. 8.	Fig. 9.	
Serpentin (fig. 6).				la pièce.
— avec réfrigérant				—
Siphon simple (fig. 7).				—
— à branche pour amorcer (fig. 8).				—
— — et à boule (fig. 9).				—

1
1
1
4
5
5
1
3
5
7
5
1
8
5
7
1
1

siphon de M. Bloch.	la pièce.	fr.	3	0
Amorce-siphon.			3	50
(Ce petit appareil permet d'amorcer tous les siphons sans aspirer; il est surtout utile pour ransvaser les liquides corrosifs.)				
siphon à robinet pour les acides			10	"



Fig. 10.



Fig. 11.



Fig. 12.

tubes abducteurs diversement courbés (fig. 10, 11, 12).	de 20 c. à	"	30
— fermés pour essais, ordinaires	le cent.	12	50
— — — — — grands.	le cent, de 15 à	25	"



Fig. 13.



Fig. 14.



Fig. 15.

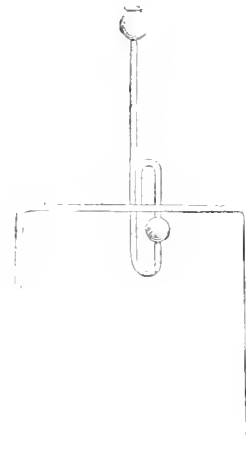


Fig. 16.

Tube de sûreté, à entonnoir (fig. 13).		"	30
— en S, sans boule (fig. 14).		"	60
— — — à boule ou à cylindre (fig. 15)		"	75
— de Welter (fig. 16)		1	20
— en T	de 50 c. à	1	

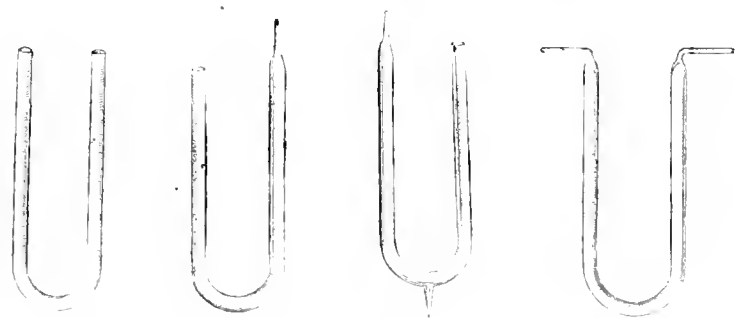


Fig. 17. Fig. 18. Fig. 19. Fig. 20.

Tube en U (fig. 17).	suivant la dimension, de 50 c. à	1	
— en U à pointe effilée (fig. 18).	1	
— en U à bec inférieur (fig. 19).	1	50
— en U, à bouts recourbés (fig. 20)	1	25

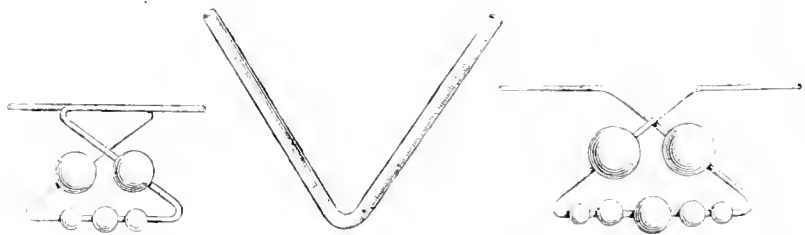


Fig. 21. Fig. 23. Fig. 22.

Tube de Liebig à 5 boules (fig. 21).	1	25
— — à 7 boules (fig. 22)	2	"
— en V (fig. 23).	"	60

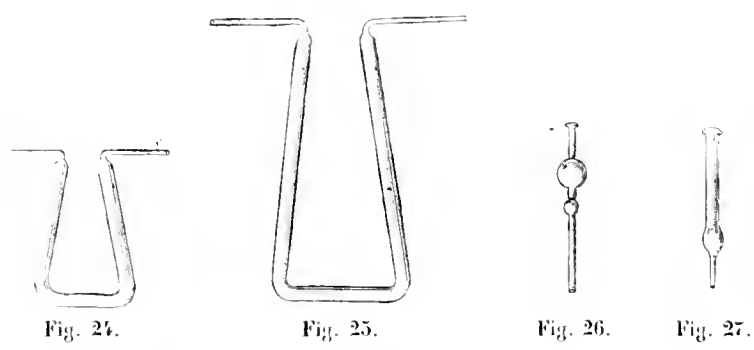


Fig. 24. Fig. 25. Fig. 26. Fig. 27.

Tubes en lyre, de 16 centimètres (fig. 24).	"	75
— — de 30 — (fig. 25)	1	25
Tubes à chlorure de calcium (fig. 26 et 27).	"	30
— à dessécher les substances organiques	"	75

fr. c.



Fig. 28.



Fig. 29.



Fig. 30.

tube pour liquéfier l'acide sulfurique (fig. 28)	1	25
— pour liquéfier l'acide sulfhydrique (fig. 29)	1	25
— pour la préparation de l'acide bromhydrique (fig. 30)	1	"



Fig. 31.



Fig. 32.

tube de Will et Varentrap (fig. 31)	1	"
— — — à 3 boules (fig. 32)	1	50
— effilé, en verre vert, pour analyses	"	50



Fig. 33.



Fig. 34.



Fig. 35.

Appareil de Frésenius et Will pour le dosage de l'acide carbonique (fig. 33)	2	50
idem. De MM. Moride et Bolhierre (fig. 34)	2	50
idem. De Mohr, pour le même usage (fig. 35)	3	"
idem. De MM. Wurtz	2	50

Aréomètres du commerce.

Pèse-liqueurs de Cartier la douz ^e .	15	"
— sirops, sels, acides, bières, lessives, tannins, etc.	15	"
— acides concentrés	18	"
— éthers	18	"
— lait ou galactomètre	15	"
— vins ou vinaigres	18	"

Aréomètres de précision, construits avec soin et vérifiés.

Les aréomètres les plus fréquemment employés en France sont ceux de *Baumé*. On sait qu'il existe deux aréomètres de Baumé : l'un destiné à peser les liquides plus lourds que l'eau; l'autre destiné aux liquides plus légers que l'eau. Le plus souvent on donne à ces instruments le nom du liquide qu'ils doivent peser : c'est ainsi qu'on appelle les pèse-acides, pèse-sels, pèse-sirops, pèse-bières, pèse-lessives, pèse-tannins, etc., qui ne sont tous que des aréomètres de Baumé pour les liquides plus denses que l'eau. De même, on donne à l'aréomètre destiné aux liquides moins denses que l'eau les noms de pèse-éthers, pèse-alcalis, pèse-huiles, etc.

Il est donc important, quand on demande de ces aréomètres, de désigner soit les degrés que l'échelle doit porter, soit la nature des liquides qu'ils doivent servir à peser.

Appareils pour déterminer la densité des solides, des liquides, et des gaz (voy. Instruments de physique).

Aréomètre de Baumé pour les liquides plus lourds que l'eau, marquant depuis 0 jusqu'à 70 degrés, pour les acides concentrés. 2 2

Le même, divisé de 0 à 40° pour les sels, sirops, acides, etc. 2 2

— portant 0 à 20° pour les bières, lessives, tannins, etc. 2 2

Aréomètre de Baumé, divisé de 0 à 10°, par 10° de degré, pour la fermentation des jus sucrés, pour les dissolutions de bisulfite de chaux, etc. . . . 2 5

Le même, de 10 à 20°. 2 5

— de 20 à 30°. 2 5

— de 30 à 40°. 2 5

— de 0 à 3°, divisé par 10° de degré, ou acétomètre pour les vinaigres. . . . 2 5

Aréomètre de Baumé pour les liquides plus légers que l'eau, divisé de 10 à 70°, pour les éthers, essences, eaux ammoniacales, etc. 2 2

Alcoomètres (voy. le chapitre Alcoométrie, page 379).

Densimètre de Gay-Lussac pour les liquides plus lourds que l'eau, portant 100 et 190° pour les acides concentrés. 3 3

Le même, portant 100 et 110° pour les jus de betterave et les dissolutions sucrées. . . . 3 3

Densimètre de Gay-Lussac. Série de trois instruments formant entre eux l'échelle entière de 100 à 190° à divisions très-espacées. 9 9

Densimètre de Gay-Lussac pour les liquides plus légers que l'eau, divisé de 100 à 70° pour les éthers, huiles, essences, etc. 3 3

Le même, série de trois instruments formant entre eux l'échelle de 100 à 70°, à divisions très-espacées. 9 9

Volumètre de Gay-Lussac pour les liquides plus lourds que l'eau. . . . 3 3

— — pour les liquides plus légers. 3 3

Densimètre de Rousseau pour les liquides dont on ne possède que de très-petits échantillons (fig. 36). 6 6

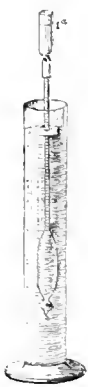
Éprouvette en verre pour recevoir les aréomètres. 1 1

Pèse-vins (voy. Alcoométrie, page 379).

Pèse-lait (voy. Essai du lait, page 383).

Pèse-huile (voy. Essai des huiles, page 380).

Fig. 36. Pèse-urine (voy. Essai des urines, page 385).



Aréomètres en métal.

	Cuivre.	Maillechort.	Argent.
Aréomètre de Baumé pour les sirops, sels, lessives, etc.	8 fr.	9 fr.	15 fr.
— de Cartier pour les alcools.	8	9	15
Aréomètre de Gay-Lussac.	12	13	18
Aréomètre insinué.	14	15	20
Lactomètre ou pèse-lait.	8	9	15
Leuco-aréomètre ou pèse-mont.	8	9	15
Aréomètre ou pèse-vin.	8	9	15

Les indications des aréomètres en métal sont sujettes à plusieurs causes d'erreurs qui devraient non proscrire, du moins restreindre leur emploi. Les liquides mouillent difficilement les métaux, en résulte que ces aréomètres ne flottent pas librement et ne prennent pas toujours exactement leur point d'affleurement; de plus, quand un aréomètre de métal est bossué, son volume et par suite la valeur de ses divisions se trouvent altérés. Pour ces raisons, les aréomètres en verre méritent leur être préférés.

Thermomètres.

	Tube à l'alcool.		Tube au mercure.	
	fr.	c.	fr.	c.
Thermomètre de bains, à liège (fig. 37).	2	»	3	»
— — à contre-poids	2	»	3	»
— de jardinier pour les couches	5	»	6	»
— éprouvette pour les spiritueux.	2	50	3	50
— de brasseur, divisé sur bois.	»	»	5	»
— — divisé sur plaque de cuivre	»	»	7	»
— pour les étuves et l'air chaud	»	»	30	»
Grand thermomètre pour la cuisson et la défécation des sucres.	»	»	18	»
Thermomètre de laboratoire, division sur papier renfermée dans une chemise de verre.	2	50	3	50
Le même, à 200 degrés	»	»	4	50
Thermomètre pour la chimie, tube au mercure, échelle calibrée divisée sur verre, de — 20° à + 100°.	»	»	12	»
— de — 20° à + 200°.	»	»	14	»
— de — 20° à + 300°.	»	»	16	»
— de — 20° à + 360°.	»	»	18	»
Thermomètre à alcool, divisé sur verre de — 70° à + 56°.	»	»	7	»
— normal étalon à tube calibré, divisé sur verre par 5 ^{es} de degré, de 0 à 100°.	»	»	25	»
Thermomètre étalon à échelle arbitraire calibrée, portant 0° et 100°.	»	»	25	»

(Pour les autres Thermomètres, voir Météorologie, et Calorique.)



fig. 37.

ESSAIS ET ANALYSES

INSTRUMENTS ET APPAREILS SPÉCIAUX.

Alcalimétrie, Acidimétrie et Chlorométrie.

fr.

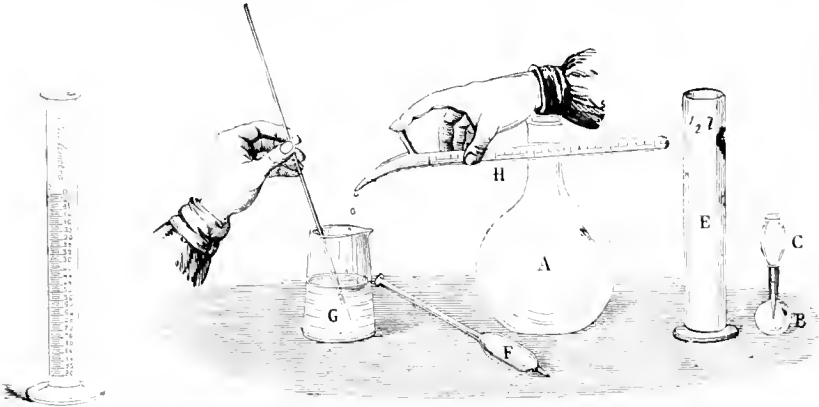


Fig. 1.

Fig. 2.

Alcalimètre de Descroizilles (fig. 1) 5
 Le même, avec un poids de 5 gr. et la notice de Descroizilles sur l'alcalimétrie. 12
 Alcalimètre et acidimètre de Gay-Lussac (fig. 2) 30

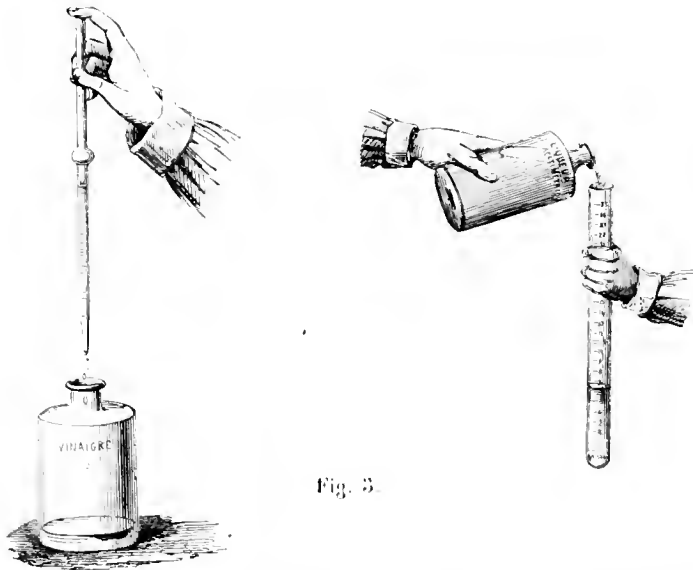


Fig. 3.

Acétimètre de O. Reveil et J. Salleron, pour doser la quantité d'acide acétique contenue dans les vinaigres, avec flacon de liqueur titrée et instruction (fig. 3). 10

10

Essai acélimétrique des mêmes auteurs, pour l'essai des vinaigres et la recherche de leurs falsifications.	30	fr.	e.
Chloromètre de Gay-Lussac, pour l'essai des chlorures de chaux.	30	fr.	e.
Thermomètre divisé sur verre par 5 ^{es} de degré, pour l'essai des chlorures de potassium.	15	fr.	e.

Alcoométrie et Essai des vins.

Alcoomètre de Cartier, pour les eaux-de-vie et les liqueurs.	1	50
Alcoomètre de Tessa avec l'échelle de Gay-Lussac en regard.	2	50
Alcoomètre de Gay-Lussac, portant 0 et 50 degrés, pour les alcools faibles.	2	50
— — — — — même, portant 40 et 100 degrés, pour les eaux-de-vie et alcools.	2	50
Alcoomètre Etalon, portant 0 et 35 degrés, divisé par 5 ^{es} de degré.	10	
— — — — — 35 et 70 degrés.	10	
— — — — — 70 et 100 degrés.	10	
Thermomètre éprouvette pour les corrections de température.	2	50



Fig. 4.

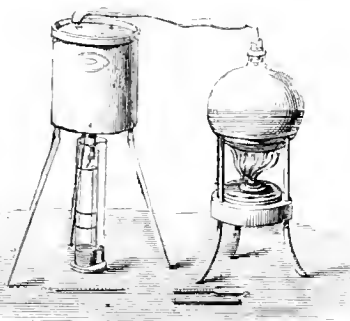


Fig. 5.

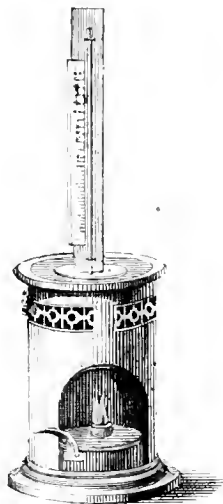


Fig. 6.

Echelle alcoométrique pour opérer sans calculs les corrections de température des liquides alcooliques (fig. 4)	2	fr.	e.
Leuco-œnomètre ou pèse-moût	2	50	
œnomètre ou pèse-vin	2	50	
Astymètre pour mesurer la quantité de sucre contenue dans le moût.	3		
Artrimètre pour doser la quantité de tartre contenue dans le moût.	18		
Lambic de J. Salleron, pour l'essai des vins et des liqueurs alcooliques sucrées, avec instruction (fig. 5).	25	fr.	e.
Thermomètre alcoométrique pour le même usage (fig. 6)	35	fr.	e.
Appareil pour essais des vins, d'après Gay-Lussac.	50	fr.	e.
— — — — — des alcools, avec réactifs et ustens., d'après M. Dubrunfaut.	60	fr.	e.
Hyposmètre de M. Poggiale, pour reconnaître le plâtrage des vins.	30	fr.	e.
Bonde hydraulique de M. Payen, pour indiquer le degré de fermentation du vin dans les cuves à vin.	10	fr.	e.

Essai des céréales.

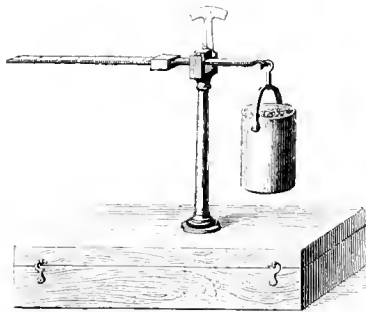


Fig. 7.

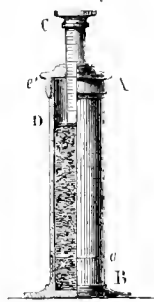


Fig. 8.



Fig. 9.

Pèse-grains pour peser les céréales et apprécier leur valeur, d'après leur densité (fig. 7).	60
Appréciateur de M. Robine, pour déterminer la quantité de gluten contenue dans les farines.	3
Aleuromètre de M. Boland, pour reconnaître les qualités panifiables des farines (fig. 8).	15
Le même, muni d'une étuve à bain d'huile, et d'un thermomètre.	50
Appareil de M. Donnay, pour reconnaître les falsifications des farines.	50
Étuve pour mesurer l'état de dessiccation des farines.	8
Appareil de M. Millon, pour doser la quantité d'eau contenue dans le pain.	18
Fécunomètre de M. Bloch, pour mesurer la quantité d'eau contenue dans les féculs (fig. 9).	7
Thermomètre pour constater l'état de fermentation des farines.	5

Essai des huiles.

Élaumètre de M. Gobley, pour reconnaître les mélanges d'huile blanche et d'huile d'olive, avec Instruction.	4
---	---

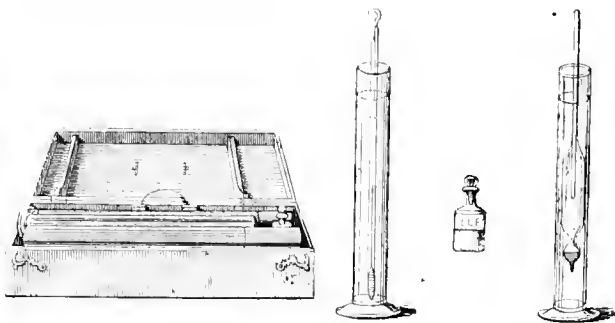


Fig. 10.

Oléomètre de Lefèvre d'Amiens, pour reconnaître la nature et le mélange des huiles (fig. 10).	30
---	----

fr.



Fig. 11.

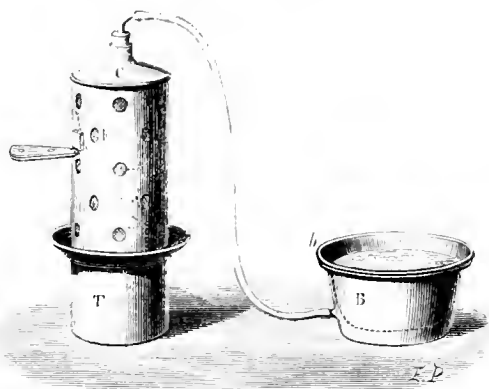


Fig. 11 bis.

aïmomètre de M. Berjot, pour doser la quantité d'huile contenue dans les graines oléagineuses (fig. 11 et 11 bis) 55

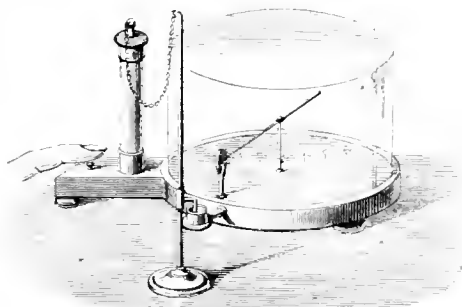


Fig. 12.

agomètre de Rousseau, pour reconnaître le mélange des huiles par leur conductibilité électrique (fig. 12) 50

Essai des engrais.

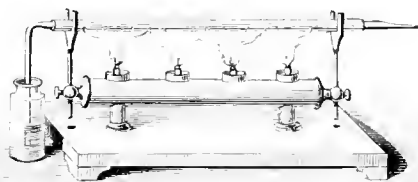


Fig. 13.

adiomètre de Dupasquier, pour le dosage de l'azote. 6

ammonimètre de M. Bobierre, pour doser l'ammoniaque contenue dans les engrais (fig. 13) 25

même, complet, avec balance, colipyle, burette et pipette graduées, liqueurs titrées, etc. 95

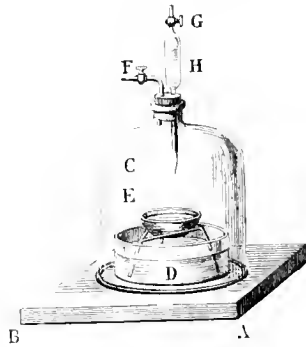


Fig. 14.

Appareil de M. Schlösing, pour le dosage de l'ammoniaque (fig. 14). 25

Analyse de l'air atmosphérique.

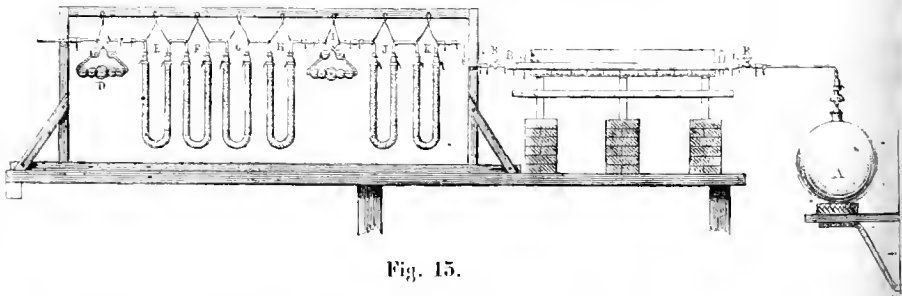


Fig. 15.

Cinq tubes en U, suspendus à un support, pour le dosage de la vapeur d'eau et de l'acide carbonique.	16
Aspirateur de 50 litres, avec robinet et thermomètre (voir fig. 7, p. 358).	55
Le même de 25 litres.	35
Appareil de MM. Dumas et Boussingault, pour l'analyse de l'air (fig. 15).	60
Ozonomètre de M. Schornbein, composé d'une échelle ozonométrique, et de 365 bandes de papier préparé pour les observations quotid. de l'année.	6
Ozonomètre de M. James de Sedan, accompagné de la gamme chromatique de MM. Bérigny et J. Salleron, avec instruction	6
Oxymètre de M. Houzeau, pour doser l'ozone ou oxygène naissant contenu dans l'atmosphère.	50
Appareil de M. Léon Gigot pour recueillir les miasmes atmosphériques.	50
Eudiomètre à combustion, garni en cuivre.	9
— garni en fer	10
— à soupape, garni en cuivre.	15
— en fer	18
— à fils de platine et tube gradué (fig. 16)	6
— de Volta, complet.	75
— de Regnault, complet, avec viseur et tubes gradués	340
— de Doyère, complet	300



Fig. 16.

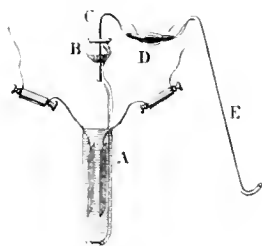


Fig. 17.

Appareil de M. Bunsen, pour obtenir, par le courant de la pile, le gaz détonant nécessaire aux combustions eudiométriques (fig. 17).

fr.	c.
15	"

Essai du lait.

Lactomètre ou pèse-lait
 Lacto-densimètre de Quevenne, avec instruction.

1	50
3	"



Fig. 18.



Fig. 19.

Cronomètre de Quevenne
 Thermomètre du même
 Lactomètre centésimal de A. Chevalier, avec cronomètre, thermomètre et instruction.

4	"
2	50
11	50



Fig. 20.

Lactoscope de Donné

18	"
----	---



Fig. 21.



Fig. 22.

Lacto-butyromètre de M. Marchand, pour doser le beurre contenu dans le lait (fig. 21)	8
Le même, avec thermomètre et réactifs renfermés dans une boîte.	16
Appareil de M. Rosenthal perfectionné par M. Poggiale, pour doser la lactine contenue dans le lait.	15
Lacto-saccharimètre de MM. A. Chevalier et O. Reveil, pour doser la lactine et reconnaître les falsifications du lait (fig. 22)	35

Essai des métaux.

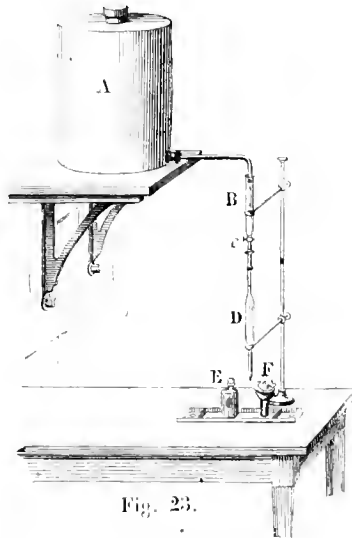


Fig. 23.

Appareil de Gay-Lussac, pour les essais d'argent par la voie humide, complet (fig. 23).	450
---	-----

	fr.	c.
Balance de Gay-Lussac, pour les essais d'argent par la voie humide et par les pesées.	300	"
Balance graduée pour les essais d'argent par la balance	8	"
Appareil de M. Pelouze, pour les essais de cuivre par la dissolution de sulfure de sodium, avec flacons de réactifs et liq. titrées, renfermés dans une boîte.	35	"
Cinq tubes en verre, dont un gradué et longjon en verre bleu, pour le dosage du cuivre par la méthode de M. Jacquelin	14	"
Appareil de M. Marguerite, pour les essais de fer par la dissolution de permanganate de potasse.	35	"
Appareil de M. Flores-Domonte, pour les essais de plomb.	35	"
— de M. Schaffner, pour les essais de zinc	35	"

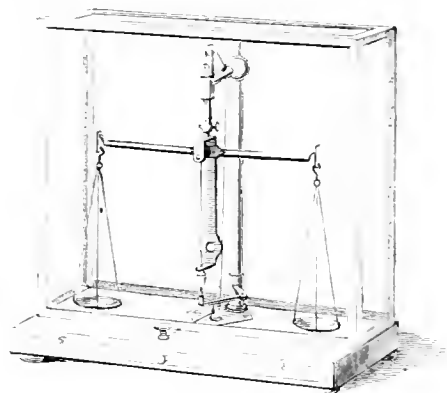


Fig. 24.

Balance de Plattner, trébuchant à 1/10 ^e de milligramme, pour peser les échantillons de minerais pour les essais de métaux (fig. 24).	160	"
--	-----	---

Essai des urines et du sang.

Stémomètre de Bammé, divisé par 10 ^e de degré ou pèse-urine.	3	"
---	---	---



Fig. 25.



Fig. 26.

Pèse-urine, composé d'un densimètre, d'un thermomètre et d'une éprouvette, renfermés dans un étui de petite dimension (fig. 25).	10	"
Saccharimètre de M. Robiquet, pour doser le sucre de diabète (fig. 26).	90	"

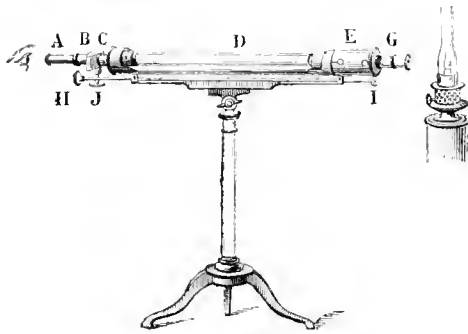


Fig. 27.

Saccharimètre de M. Soleil pour le même usage (fig. 27)	280
Albuminimètre de M. A. Becquerel, pour doser l'albumine du sérum du sang.	150

Toxicologie.

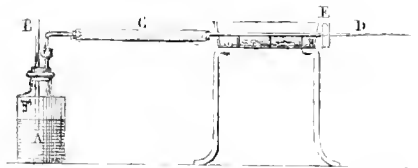


Fig. 28.

Appareil de Marsh, modèle de l'Académie des sciences (fig. 28)	3
— — — — — complet, avec les réactifs et ustensiles nécessaires pour les analyses médico-légales.	45

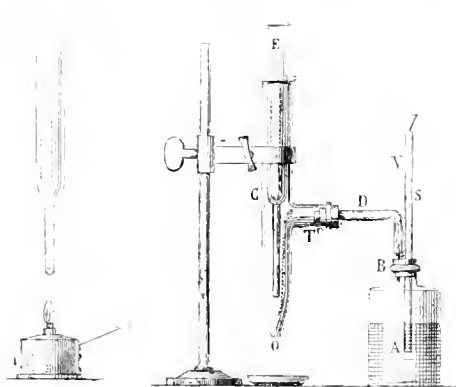


Fig. 29.

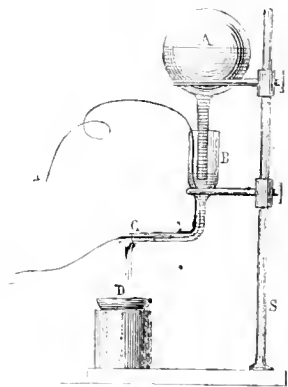


Fig. 30.

Appareil de Flandin et Danger, pour la recherche de l'arsenic (fig. 29)	20
— — — — — du mercure (fig. 30)	12

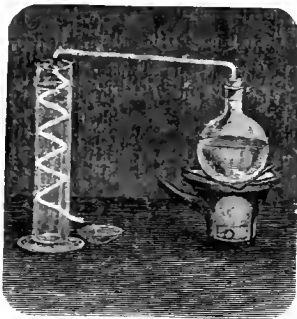


Fig. 31.

Appareil de M. Mitcherslisch pour la recherche du phosphore (fig. 31) 10

Essais divers.

Colorimètre de M. Houton-Labillardière pour l'essai des indigos 20

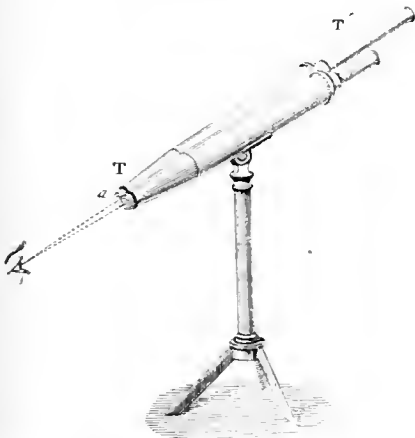


Fig. 32.

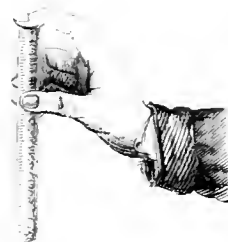


Fig. 33.

Colorimètre de M. Collardeau, pour l'essai des matières tinctoriales (fig. 32). 70

Tube de M. Chancel, pour l'essai des fleurs de soufre (fig. 33). 4

Colorimètre de MM. Glénard et Guillaumond, pour doser la quinine contenue dans les quinquinas et les sulfates de quinine. 35

Éprouvette de M. Vicat, pour essayer la dureté des bétons et mortiers hydrauliques. 45

Analyse des eaux minérales et des eaux potables.

Refractomètre pour les eaux de source et de rivière. 10

— pour les eaux de mer. 10

Éprouvette de M. Mohr, pour puiser l'eau des sources minérales, avec écrin. 8

Bechon de M. Mohr, pour le même usage. 5

Appareil de M. Mohr, pour recueillir par l'ébullition les gaz tenus en dissolution dans l'eau 10

Tire-bouchon de M. Fontan, pour recueillir les gaz contenus dans les eaux gazeuses en bouteilles.	12
Tube gradué de M. Abich, pour mesurer l'acide carbonique libre contenu dans les eaux.	6

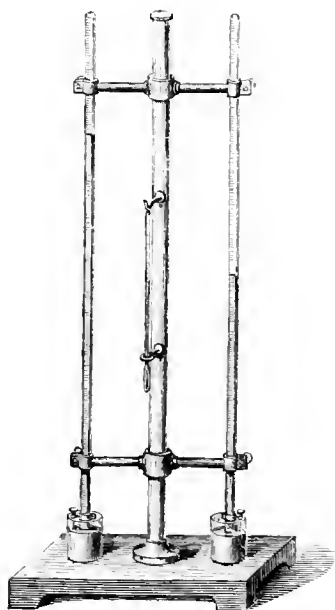


Fig. 34.

Appareil de M. Buignet, pour le même usage (fig. 34).	60
Hydrotimètre de MM. Boutron et Boudet, pour doser la quantité de sels calcaires contenue dans les eaux potables (fig. 35).	30

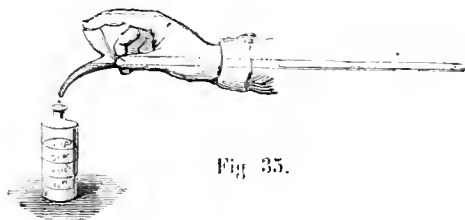


Fig. 35.



Fig. 36.

Burette hydrotimétrique (fig. 35).	7
Flacon jaugé à 10, 20, 30 et 40 centimètres cubes (fig. 35)	2
Liquueur hydrotimétrique titrée, le litre	6
Sulfhydromètre de Dupasquier, pour l'analyse des eaux sulfureuses (fig. 36).	30
Burette sulfhydrométrique.	5

Saccharimétrie.

accharomètre ou aréomètre de Baumé, pour les sirops	2	»
« même, indiquant la quantité réelle de sucre contenue dans les sirops.	3	»
appareil de M. Barreswil, pour l'essai des sucres par la dissolution cupro-potassique, avec flacon de liqueur filtrée.	25	»
tube gradué, pour l'essai des sucres par la méthode de M. Payen.	8	»

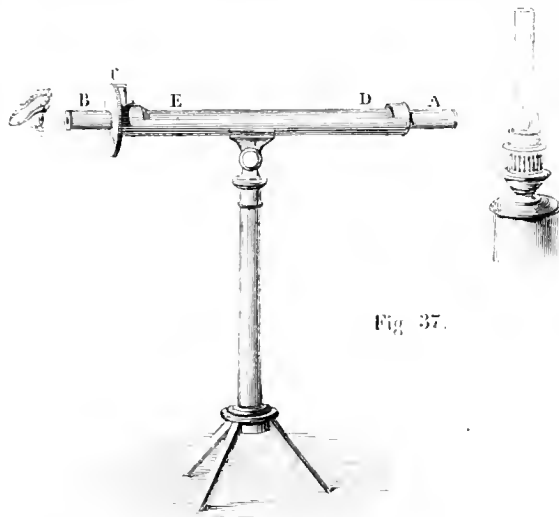


Fig. 37.

accharimètre de M. Mitcherlich, pour doser les sucres par la rotation du plan de polarisation (fig. 37).	130	»
accharimètre de M. Soleil, pour le même usage (voir fig. 27).	280	»
« même, accompagné d'un nécessaire contenant tous les réactifs et appareils pour titrer et décolorer les dissolutions.	400	»
petite presse pour extraire le jus des échantillons de canne et de betterave	90	»
« nécessaire de M. Viluorin, pour déterminer la richesse saccharine des betteraves.	18	»

Collections d'appareils composant un laboratoire pour l'étude de certaines parties de la chimie et pour des recherches spéciales.

Collection d'appareils et ustensiles nécessaires aux expériences d'un cours de chimie élémentaire (chimie minérale).	150	»
« même, plus complète, avec une balance trebuchet pour analyses.	250	»
« même, avec addition de capsules, creusets, etc., en platine.	350	»
Collection d'appareils composée spécialement pour les analyses organiques, avec balance d'analyses pouvant peser 200 grammes.	400	»
Collection des appareils, burettes et pipettes graduées, réactifs et liqueurs filtrées pour les analyses par la méthode des volumes.	250	»

Ces collections sont composées en vue d'être utiles aux jeunes gens qui veulent répéter les expériences des cours ou continuer leurs études pratiques après leur sortie des écoles, aux ingénieurs en séjour dans les petites localités; enfin à tous les amateurs de la science chimique.

POIDS ET MESURES.

BALANCES ET POIDS A L'USAGE DU COMMERCE.

Afin de donner une idée plus exacte de l'effet du métal, de la peinture sur porcelaine, du bronze et de la dorure sur les principaux types de balances, nous avons fait reproduire en couleur quelques-unes des figures noires du texte. Ce double emploi a pour but de présenter à nos lecteurs une image plus saisissante de l'aspect de ces divers instruments.

Balances de comptoir.

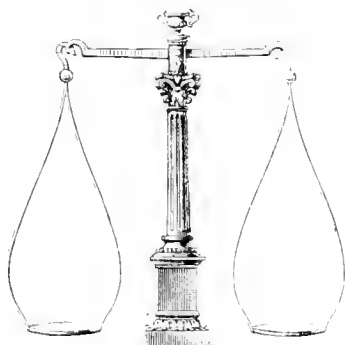


Fig. 1. Colonne riche bronze et dorée.

Balance de comptoir (fig. 1). Colonne à piédestal carré avec tube cannelé, chapiteau corinthien surmonté d'une coupe, parties dorées et parties bronzées, fléau en acier, plateaux et étriers en cuivre. . . .
 Les mêmes, avec piédestal carré en marbre noir, 6, 7 et 10 fr. en plus.
 Les mêmes, avec piédestal carré et tube en cristal taillé à pointes de diamant, 11, 17 et 25 fr. en plus.



Fig. 2. Colonne en porcelaine.

Balance de comptoir (fig. 2). Colonne en porcelaine, peinte et dorée, à piédestal carré avec attributs pharmaceutiques et autres, surmontée d'une coupe en cuivre doré, fléau en acier, plateaux et étriers en cuivre. . . .

Hauteur totale des colonnes.	Prix.	
	fr.	c
centimètres.		
	78	
	100	
	128	
	110	



Fig. 3. Colonne en porcelaine.



Fig. 4. Colonne avec pied et tube en marbre.

Balance de comptoir (fig. 3). Colonne en porcelaine, peinte et dorée, à piedestal rond, surmontée d'une grosse boule en cuivre et d'un mercure bronzé, fléau à arc, plateaux et étriers en cuivre.

Balance de comptoir (fig. 4). Colonne à piedestal carré et tube en marbre noir, vert de Turin ou autres, avec garnitures riches, chapiteau, lanterne et vase renaissance, parties dorées et parties bronzées, fléau riche bronzé, plateaux et étriers en cuivre.



Fig. 5. Colonne riche avec groupe d'enfants.

Balance de comptoir (fig. 5). Colonne avec pied et tube en marbre noir avec groupe d'enfants et avec les garniture et monture de la figure 4, le vase remplacé par une coupe.

Hauteur totale des colonnes, centimètres.	Prix.	
	fr.	c.
51	75	n
68	95	n
60	150	n
68	180	n
60	175	n
68	210	n
80	240	n



Fig. 6. Colonne à boule en cuivre.



Fig. 7. Colonne à index en cuivre.

Balance de comptoir (fig. 6) à colonne ordinaire en cuivre, à boule ou à index, fléau en cuivre ou en acier, montée à étriers ou à chaînes soudées avec triangles

Balance de comptoir (fig. 7) à colonne ordinaire en cuivre, à boule ou à index, fléau en cuivre ou en acier, montée à cordons ou à chaînes ordinaires sans triangles

Hauteur totale des colonnes.	Prix.	
	fr.	c.
centimètres.		
41	20	"
46	22	"
52	28	"
60	35	"
65	38	"
70	45	"
41	17	"
46	19	"
52	24	"
60	31	"
65	34	"
70	41	"



Fig. 8. Colonne à balustrade en cuivre.

Balance de comptoir (fig. 8) à colonne en cuivre à balustrade avec grosse boule et vase, fléau à arc en cuivre.

Hauteur totale des colonnes.	Montée à étriers ou à chaînes soudées avec triangles		Montée à cordons ou à chaînes ordinaires sans triangles.	
	fr.	c.	fr.	c.
centimètres.				
41	22	"	20	"
46	26	"	23	"
52	34	"	29	"
60	40	"	34	"
65	45	"	37	"
70	50	"	44	"

Balances-pendules.

Fig. 9.

*Balances-pendules
soie métallique bronze.*

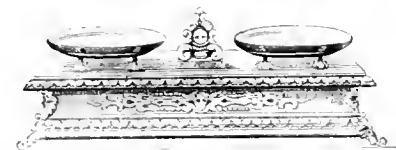


Fig. 10.



Fig. 11.

*Balances pendules avec soie façon ébène
et dessus en marbre blanc.*

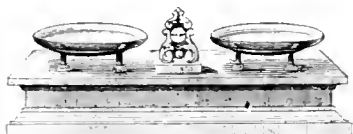


Fig. 12.

	Grandeur des bassins.	Portée en kilogram.	Figures 9 et 10.		Figures 11 et 12.		Figure 13.		Figure 14.	
			fr.	c.	fr.	c.	fr.	c.	fr.	c.
Balance-pendule (fig. 9 et 10), modèle riche, boîte en métal bronzé, dessus en marbre blanc.	centimètres. 14 16 18	1 2 5	50 60 70	" " "	40 50 60	" " "	90 110 130	" " "	100 125 150	" " "
Balance-pendule (fig. 11 et 12), simple, boîte façon ébène, dessus en marbre blanc. . .	20 22 24	8 10 15	85 100 115	" " "	75 90 100	" " "	155 175 200	" " "	190 225 250	" " "
Balance-pendule (fig. 13), soie en marbre avec pendule en cuivre doré.	26 28 30 32	20 25 30 40	130 160 180 200	" " " "	110 130 150 170	" " " "	225 " " " " " "	" " " "	275 325 375 "	" " " "
Balance-pendule (fig. 14), soie en marbre blanc, garnitures en cuivre doré.	34 36 40	45 50 60	230 260 300	" " "	190 210 250	" " "	" " "	" " "	" " "	" " "

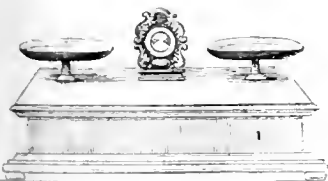


Fig. 13.

Balance-pendule avec soie en marbre blanc.



Fig. 14.

Balance-pendule riche avec soie en cuivre doré et marbre blanc.

Balances Roberval.

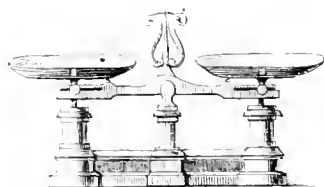


Fig. 15. A deux plateaux.

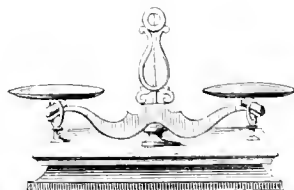


Fig. 16. Socle en bois noir ou acajou, dessus en marbre blanc.

Balance Roberval (fig. 15), socle en fonte, avec deux plateaux en cuivre.

Balance Roberval (fig. 16), boîte acajou, noyer ou façon ébène, avec dessus en marbre blanc.

Poëce en kilogr.	Figure 15.		Figure 16.	
	fr.	c.	fr.	c.
1 2	"	"	22	"
1	18	"	24	"
2	21	"	28	"
5	25	"	34	"
10	32	"	40	"
15	38	"	47	"
20	42	"	55	"
30	50	"	"	"
50	70	"	"	"
75	90	"	"	"

Trébuchets ordinaires.

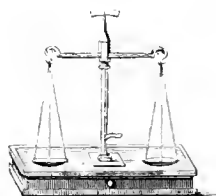


Fig. 17. Trébuchet à cordons.

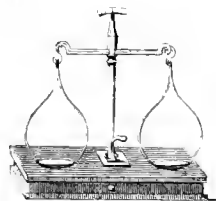


Fig. 18. Trébuchet à étriers et à plateaux mobiles.

Figures 17 et 18.

Trébuchet de 24 centimètres, en noyer. 10 " 14 " 16
 — — — en acajou 11 50 15 50 17
 — de 27 centimètres, en noyer. 12 " 16 " 18
 — — — en acajou 13 50 17 50 19
 — de 24 centim., en ébène, avec dessus en marbre. 15 " 19 " 21
 — de 27 — — — — — 17 " 21 " 23

Montures					
en cordons en soie ou à chaînes en cuivre.		en étriers.		en étriers cercles et plateau mobiles.	
fr.	c.	fr.	c.	fr.	c.
10	"	14	"	16	"
11	50	15	50	17	"
12	"	16	"	18	"
13	50	17	50	19	"
15	"	19	"	21	"
17	"	21	"	23	"

Pour la dorure des trébuchets ci-dessus par le procédé Ruolz, de 14 fr. à 18 fr. en plus.

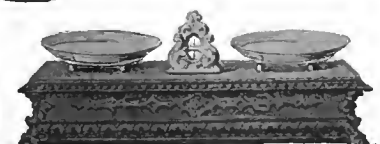
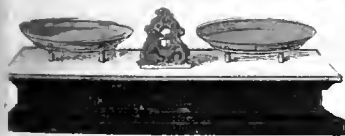
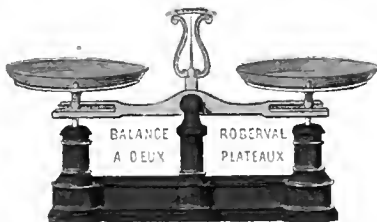
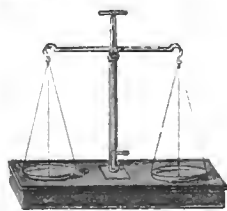
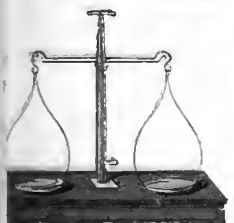
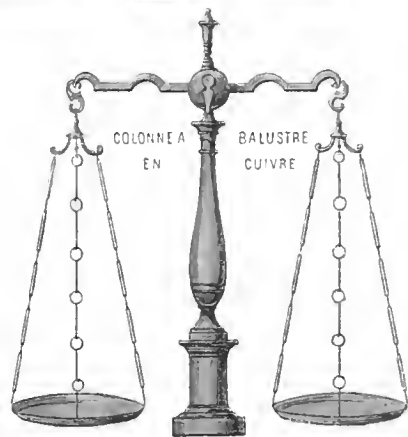
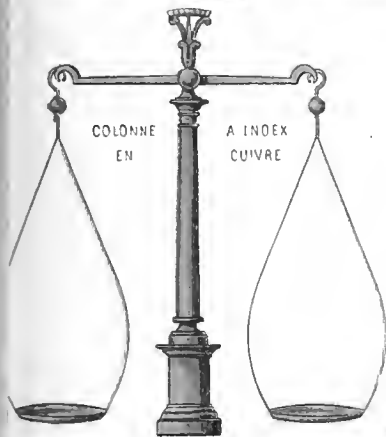
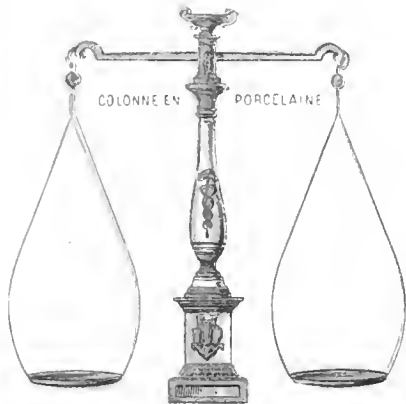
Trébuchets à main.

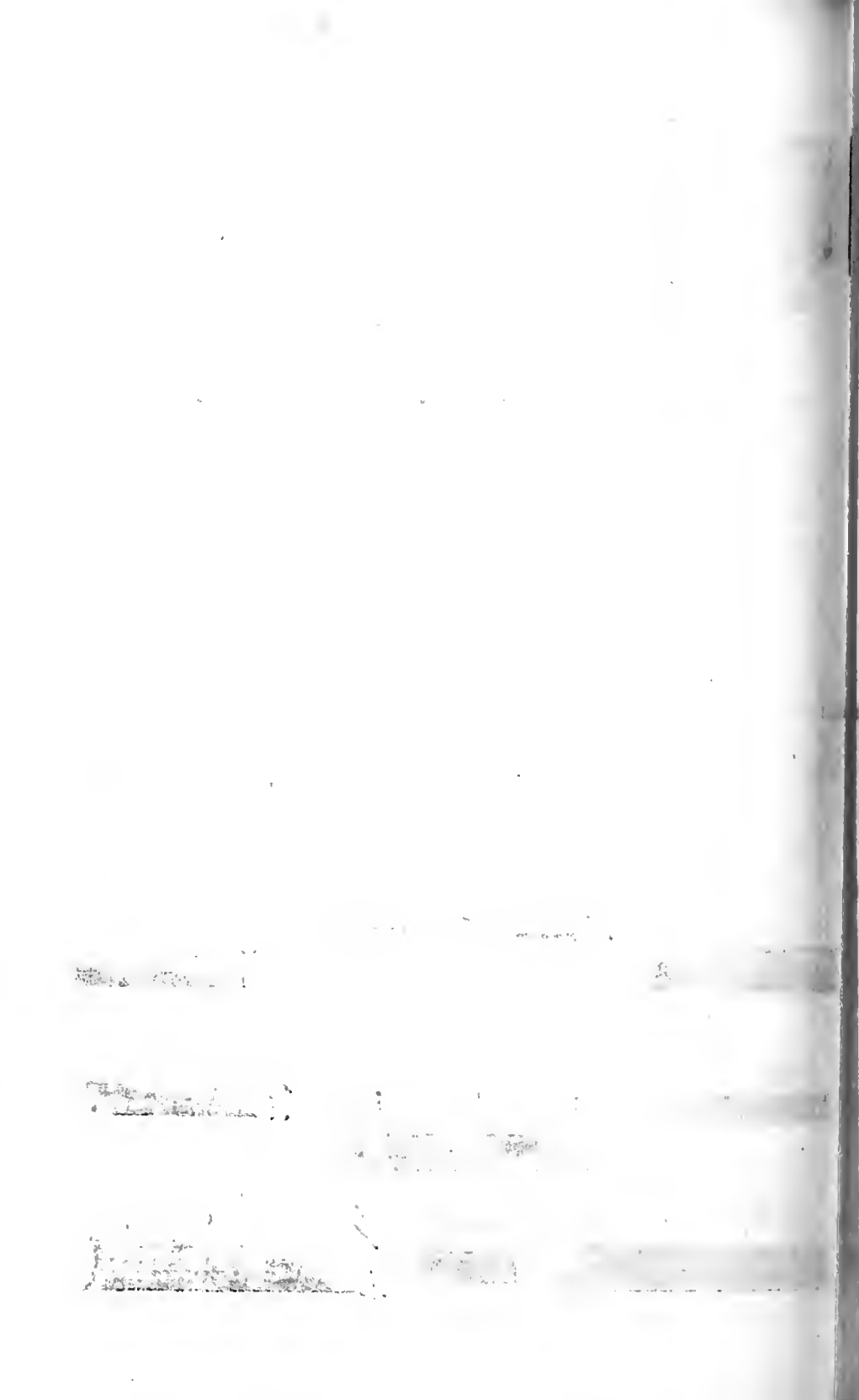


Fig. 19.

Trébuchets à main, boîte non vernie, fléau ordinaire, 50 gram. de poids. 2
 — — — boîte vernie, fléau mi-fin, 50 gr. de poids. 3
 — — — — — fléau fin, 50 gram. de poids. 7

fr.
2
3
7





Trébuchets plus exacts.

Trébuchet pouvant peser 30 grammes, sensible à 5 milligr., et renfermé dans une cage en noyer verni (fig. 20), poids compris

70

Trébuchet semblable à celui ci-dessus, mais pouvant peser 50 grammes

80

fr. c.



Fig. 20.

Balances-bascules de Strasbourg.

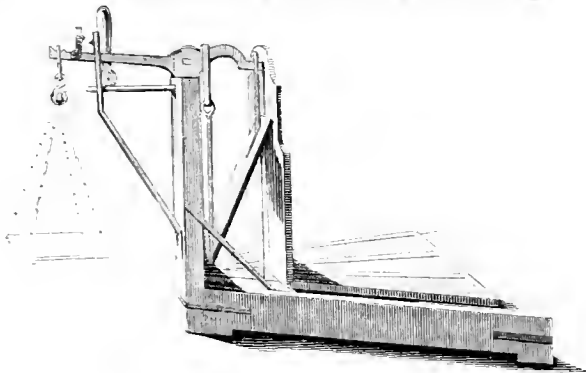


Fig. 21. *Basculé triangulaire.*

Fig. 21, à plateau triangulaire.		Fig. 22, à cadre et à plateau carrés.	
fr.	c.	fr.	c.
49	—	45	—
75	—	50	—
62	—	65	—
70	—	75	—
—	—	80	—
—	—	85	—
—	—	95	—
—	—	115	—
—	—	130	—
—	—	145	—
—	—	165	—

Balance-basculé de la portée de 100 kilos	150	—	—	—	—
— — — — —	200	—	—	—	—
— — — — —	250	—	—	—	—
— — — — —	300	—	—	—	—
— — — — —	500	—	—	—	—
— — — — —	750	—	—	—	—
— — — — —	1,000	—	—	—	—
— — — — —	1,250	—	—	—	—
— — — — —	1,500	—	—	—	—

Et au-dessus.

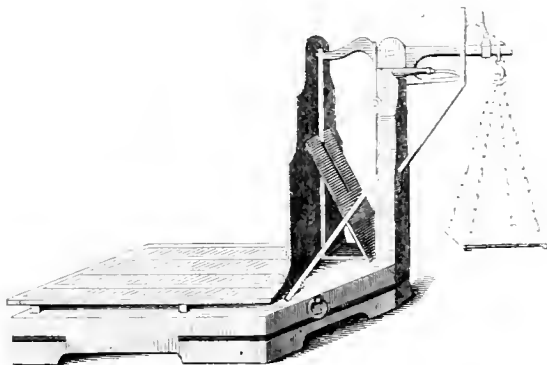


Fig. 22. *Basculé à cadre et à plateau carrés.*

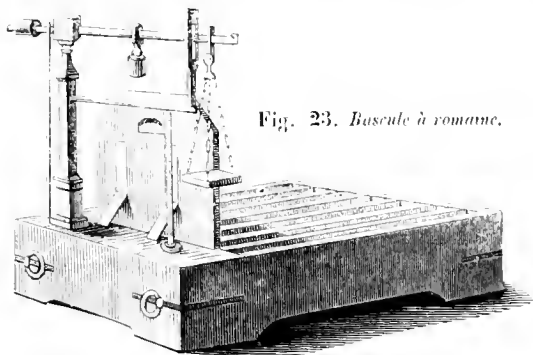


Fig. 23. Bascule à romaine.

Bascule à romaine (fig. 23), de la portée de 100 kilos.	fr. 90	c. "	Bascule à romaine (fig. 23), de la portée de 1250 kilos.	fr. 250	c. "
200 —	110	" "	1500 —	280	" "
300 —	140	" "	2000 —	360	" "
500 —	160	" "	3000 —	450	" "
750 —	200	" "	4000 —	550	" "
1000 —	230	" "			

Pesons cylindriques à étui.



Peson à crochet fixe (fig. 24).
 — mobile (fig. 25).
 — fixe
 — mobile (fig. 26).
 — fixe
 — mobile

Divisés par demi-kilogram. et pouvant peser	Divisés par double hectogr. et pouvant peser	fr.	c.
de 25 à 30 kilogr.	de 20 à 21 kilogr.	8	5
— — — — —	— — — — —	11	5
de 18 à 20 — — — — —	de 10 à 11 — — — — —	6	5
— — — — —	— — — — —	8	5
de 7 à 8 — — — — —	de 5 à 6 — — — — —	4	5
— — — — —	— — — — —	6	5

Boîtes et socles de poids.



Fig. 27.



Fig. 28.



Fig. 29.



Fig. 30.

	Acajou.		Noyer.	
	fr.	c.	fr.	c.
Fig. 27. Socle à gorge, de	500 gram.	7	6	"
	1000 —	10	8	"
	2000 —	14	12	"
	4000 —	21	18	"
	5000 —	28	24	"
Fig. 28. Socle à une gorge	500 gram.	6	5	"
	1000 —	8	7	"
	2000 —	12	10	"
	4000 —	20	17	"
	5000 —	25	22	"

	Acajou.		Noyer.	
	fr.	c.	fr.	c.
Fig. 29. Socle à chanfrein, de	500 gram.	5	4	"
	1000 —	7	6	"
	2000 —	10	9	"
	4000 —	18	16	"
	5000 —	22	20	"
Fig. 30. Boîte à couvercle, de	500 gram.	8	6	"
	1000 —	10	8	"
	2000 —	15	12	"
	4000 —	22	19	"
	5000 —	29	25	"



Poids à boutons et divisés.



Fig. 31. Poids à boutons.

Fig. 32. Poids divisés.

g. 31. Poids à boutons :			fr.	c.
De 1 gramme.	le cent.		5	"
2	—	—	10	"
5	—	—	15	"
10	—	—	20	"
20	—	la pièce.	30	"
50	—	—	50	"
100	—	—	90	"
200	—	—	1 50	"
500	—	—	2	"
1000	—	—	3 50	"
2000	—	—	6	"
5000	—	—	13	"

Fig. 32. Poids divisés :			fr.	c.
De 50 grammes.			1	50
100	—		2	75
200	—		3	50
500	—		5	25
1000	—		9	"
Division du gramme jusqu'à 5 cen-				20
figrammes.				"
Division du gramme jusqu'au cen-				30
figramme.				"
Division du gramme jusqu'au milli-				5
gramme.				"

Porte-ordonnance. Romaine à cadran.



Fig. 33. Porte-ordonnance bronzé.

Fig. 34. Porte-ordonnance en cuivre.

Fig. 35. Romaine à cadran.

g. 33. Porte-ordonnance bronzé.		fr.	c.
		7	"
g. 34. — en cuivre poli.		4	"
g. 35. Romaine à cadran de 50 kilog.		12	"
— 50 kilog., fabrique de Paris.		15	"

Pèse-lettres.

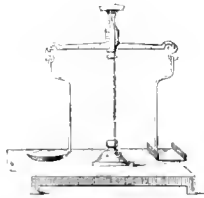
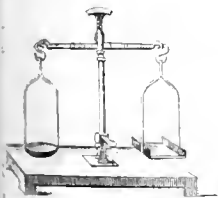


Fig. 36. Pèse-lettres fin.

Fig. 37. Pèse-lettres ordinaire.

Pèse-lettres de 24 centimètres sur socle.		
— 27 — — — — —		
— 24 — — sur tablette à tiroir		
— 27 — — — — —		

Figure 36.		Figure 37.	
Étriers à 2 branches, colonne à pédale, fléau fin, 3 poids de poste.		Étriers à une branche, colonne à pied rond, fléau au-fin, 3 poids de poste.	
fr.	c.	fr.	c.
14	"	10	50
16	"	12	"
15	"	11	50
17	"	13	"

BALANCES DE PRÉCISION

A L'USAGE DES CHIMISTES, DES PHYSICIEUX ET DES ESSAYEURS.

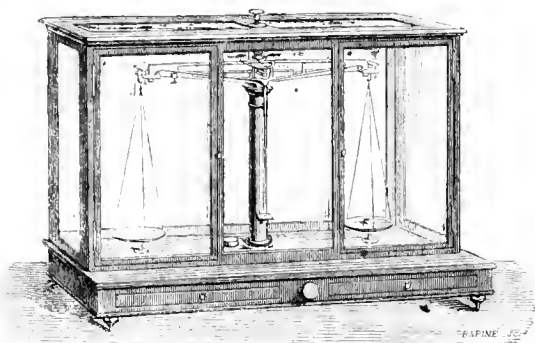


Fig. 1.

Balance de haute précision, pouvant porter 2 kilogrammes dans chaque plateau et sensible à 1 milligramme; les 3 couteaux reposent sur des plans d'agate; la cage est en acajou; avec la série de poids.

Idem, pouvant porter 1 kilogramme, et sensible à 1 2 milligramme	1000
— — 500 grammes, — — — — —	800
— — 250 — — — — — (fig. 1).	600
	500

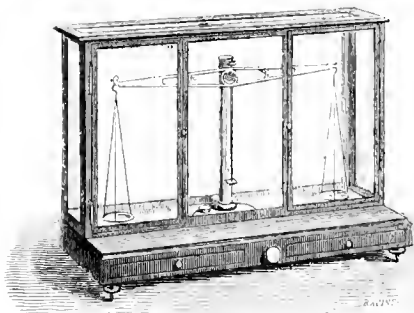


Fig. 2.

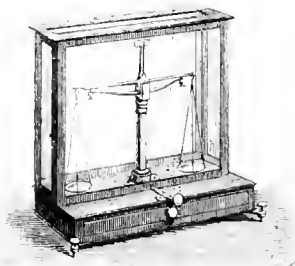


Fig. 3.

Balance pour la chimie et les analyses, pouvant porter 2 kilogrammes dans chaque plateau, et sensible à 5 milligrammes; les plateaux sont suspendus aux extrémités du fléau par des crochets d'acier; série de poids et cage en acajou

Idem, pouvant porter 1 kilogramme, et sensible à 5 milligrammes.	500
— — 500 grammes, — 1 milligramme	400
— — 200 — — — — — 1 2 — (fig. 2).	350
Balance pouvant porter 50 grammes, sensible à 1 2 — (fig. 3).	300
Balance moins sensible, d'une construction moins délicate mais plus résistante, pouvant porter 10 kilogrammes dans chaque plateau, et sensible à 5 centigrammes, avec série de poids et cage en chêne	100
	700

R. l e

balance pouvant porter 5 kilogrammes, sensible à 5 centigrammes	500
— — 2 — — — 1 —	400
— — 1 — — — — —	350
— — 500 grammes, — 5 milligrammes	250
— — 250 — — — 2 —	200
balance à colonne, de la même construction que les précédentes, mais montée sur un triangle à vis à caler, pouvant porter 10 kilogrammes dans chaque plateau, et sensible au décigramme, avec série de poids	
dem, pouvant porter 5 kilogrammes, sensible à 1 décigramme	650
— — 2 — — — — —	450
— — 1 — — — 5 centigrammes	350
— — 500 grammes, — 1 — —	250
— — — — — — — — — — —	200
balance pour les essais d'or et d'argent pouvant peser 2 grammes sur chaque plateau, et sensible à 1 10 ^e de milligramme, avec séries de poids pour l'or et pour l'argent; toute la balance, d'une construction très-élégante, est entièrement dorée, la cage est en ébène	
dem, d'une construction plus simple, et trébuchant à 1 5 ^e de milligramme, la cage en acajou, avec les deux séries de poids	600
	400

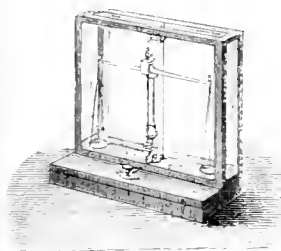


Fig. 4.

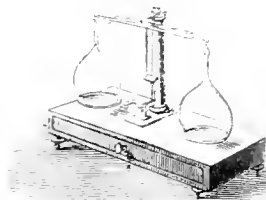


Fig. 5.

balance de Plattner, pouvant porter 1 gramme sur chaque plateau et trébuchant à 1 10 ^e de milligramme, avec série de poids et cage pliante (fig. 4)	160
trébuchet construit avec précision, monté sur tablette en noyer, pouvant porter 200 grammes dans chaque plateau, et sensible au centigramme, avec poids (fig. 5)	60

POIDS DE PRÉCISION.

Poids étalons.

série de poids en cuivre, dont le plus fort poids est de 10 kilogr., et une subdivision du gramme au milligr. en platine, boîte à compartiments en acajou	200
dem, de 5 kilogrammes	170
— 2 — — — — —	125
— 1 — — — — —	90
dem, de 500 grammes	70
— 100 — — — — —	50
— 50 — — — — —	40
— 20 — — — — —	30

	fr.	c.
La subdivision du gramme au milligramme étant en cuivre et non en platine, diminue les prix ci-dessus de	10	
Division du gramme jusqu'au milligramme, en cuivre.	8	
Idem, renfermée dans une boîte en acajou à compartiments.	14	
— en platine	18	
— renfermée dans une boîte en acajou à compartiments	24	
Boîte de poids pour les essais d'or ou d'argent, du gramme au 1/2 milligramme :		
en platine	55	
en argent	45	

Poids de carats pour les diamants.

	fr.	c.		fr.	c.
Poids de 400 carats en argent.	5	"	Poids de 4 carats	1	5
— 300 —	4	"	— 2 —	1	
— 200 —	3	"	— 1 —	1	
— 100 —	3	"	— 1/2 —	"	7
— 64 —	3	"	— 1/4 —	"	7
— 32 —	3	"	— 1/8 —	"	7
— 16 —	2	50	— 1/16 —	"	7
— 8 —	2	"	— 1/32 —	"	7
			— 1/64 —	"	7

MESURES LINÉAIRES.

Mesures usuelles.

Double décimètre plat en bois, divisé en millimètres.	"
— à deux biseaux, l'un divisé en millim ^{es} , l'autre en demi-millim ^{es}	1
— en ivoire, — — — — —	5
Échelle en bois de 50 cent ^{es} de long., divisée en millim ^{es} sur les deux biseaux.	4
Mètre pliant en bois.	"
— — divisé en millimètres sur toute la longueur.	1
— en baleine, garni et pointé en maillechort.	2
— — très-mince, garni et pointé en argent.	3
— en ivoire, — — — — —	6
Mètre plat, divisé en centimètres dans toute sa longueur	1
— en noyer, garni de fer à ses extrémités.	2
Double mètre, divisé en centimètres	4
— en noyer, garni en fer.	5
Mètre canne, dit mètre d'arpenteur.	2
— — en bois des Iles	5
Double mètre se dévissant en deux parties.	9
Équerre de charpentier de 50 centimètres, avec bec en fer	5
Mesure à tirage pour toiser les chevaux, canne en jône.	30
Décamètre en fer ou chaîne d'arpenteur avec ses fiches.	9
Double décamètre en fer — — — — —	5
Décamètre à ruban en ressort d'acier.	15
— — enroulé sur une bobine en bois.	17
Double décamètre à ruban en ressort d'acier.	28
— — enroulé sur une bobine en bois.	30

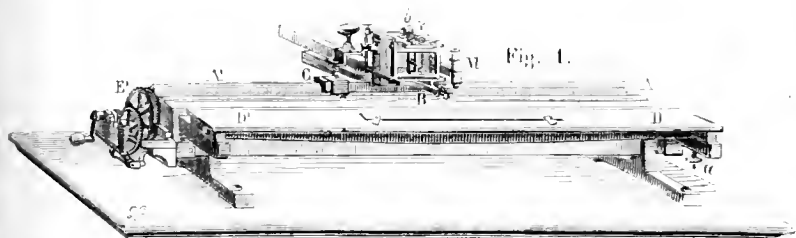
	fr	c.
Mesures à ruban en fil imprimé par centimètres, boîte en cuir, de 5 mètres.	2	50
— — — — — de 10 —	3	50
— — — — — de 15 —	5	50
— — — — — de 20 —	7	50
— — — — — de 30 —	10	50
Ruban-compteur pour le cubage des arbres, donnant le cube des bois de construction au 1/4 ou au 1/5 réduit, etc., avec instruction.	6	50
Mesure pour déterminer le poids des bœufs d'après leur taille, avec instruction.	2	50

Mètres étalons.

Règle en cuivre de 50 cent ^m de longueur, divisée en millim ^{es} , avec boîte	30	50
Échelle en cuivre, de 1 mètre de longueur, à biseau divisé en millimètres dans toute sa longueur	60	50
Mètre étalon en cuivre, à traits, biseau divisé en centimètres, le premier décimètre divisé en millimètres; la longueur du mètre est comprise entre deux lignes tracées sur des disques d'argent; avec boîte.	55	50
Mètre étalon en cuivre, à bouts, divisé en centimètres, le premier décimètre divisé en millimètres; avec boîte.	55	50

Machines à diviser.

Machine à diviser les lignes droites, construite pour graduer les mesures du commerce, et pouvant diviser une longueur de 1 mètre.	400	50
Machine à diviser les lignes droites, disposée spécialement pour diviser des thermomètres et calibrer des tubes; vis micrométrique de 50 centimètres de longueur, dont le pas donne le demi-millimètre.	800	50



Machine à diviser les lignes droites, construite avec une grande précision, et disposée pour diviser toutes espèces de mesures, échelles de thermomètres, etc.; la vis micrométrique a 60 centimètres de longueur, le pas donne le 1/2 millimètre, le compteur permet d'apprécier 1/200 ^e de millimètre (fig. 1).	1400	50
--	------	----

MESURES DE CAPACITÉ.

Mesures pour les liquides.

Double litre en étain.	10	50	Décilitre en étain.	1	25
Litre — — — — —	5	50	1/2 décilitre — — — — —	1	50
1/2 litre — — — — —	3	75	Double centilitre — — — — —	2	50
Double décilitre — — — — —	2	25	Centilitre — — — — —	2	50
La série complète du litre au centilitre.	13	50			
— — — — — du double litre au centilitre.	23	50			

Mesures pour les grains.

Demi-hectolitre.	» fr. » c.
Double décalitre.	» »
Décalitre.	2 10
Demi-décalitre.	1 50
Double litre.	» 80
Litre	» 50
Demi-litre.	» 50
Double décilitre	» 50
Décilitre.	» 50
Demi-décilitre.	» 50

En bois		
bordées du haut.	ferrees ordinaires.	ferrees avec cylindr forgés.
» fr. » c.	12 fr. » c.	14 fr. »
» »	5 »	6 40
» 10	3 25	4 25
» 50	2 70	3 75
» 80	1 25	» »
» 50	» 80	» »
» 50	» 80	» »
» 50	» 80	» »
» 50	» 80	» »
» 50	» 80	» »

Mesures pour le charbon, la chaux, le plâtre, etc.

En bois double, sans potence	» fr. » c.
— — avec plat bord.	40 »
— simple, —	26 »
— double, avec potence et plat bord.	41 50
— — avec pieds et plat bord.	50 »
— simple, — —	32 50

Hectolitre.	1 2 hectolitre.	Double décalitre
» fr. » c.	16 fr. 50 c.	7 fr. »
» »	21 »	11 »
» »	13 »	6 40
» »	22 »	12 »
» »	30 »	18 »
» 50	19 50	12 25

La paire de poignées en fer, fixées à l'hectolitre, se paye en sus.	fr. 3
— — — au demi-hectolitre, —	2
— — — au double décalitre, —	2
La potence ajoutée au décalitre se paye en sus.	»

Mesures types.

Mesures en cuivre étalonnées avec précision; un disque en glace rodé sur le bord supérieur de la mesure la ferme exactement en lui conservant une capacité constante :

Double décalitre.	220
Décalitre	150
Demi-décalitre.	100
Litre	50
Demi-litre.	25
Double décilitre	20
Décilitre.	15
Demi-décilitre.	12
Double centilitre.	10
Centilitre	8

Mesures en verre divisées ou verres à pied gradués (voyez p. 371).

CRISTAUX, VERRERIES, PORCELAINES, FAÏENCES, TERRES ET GRÈS.

Nous invitons nos commettants à prendre note des observations suivantes s'ils veulent éviter les erreurs d'interprétation et les malentendus provenant de désignations insuffisantes.

1° Le mot *flacons* tout seul ne spécifie pas ; pour être compris, il est nécessaire de le faire suivre d'une autre qualification, telle que *flacons à l'émeri à étroite ou large ouverture*, ou *flacons non bouchés à l'émeri*.

2° Les flacons non bouchés à l'émeri sont désignés dans la fabrique sous le nom de *goclots* lorsqu'ils sont appliqués aux liquides ; de *poudriers* ou de *cols droits* lorsqu'ils doivent renfermer des substances sèches, et de *bocaux à fleurs* lorsque l'ouverture a presque le diamètre du flacon.

3° Il est utile de spécifier l'espèce de verre par les mots *crystal fin*, *crystal ordinaire*, *verre blanc* ou *verre bleu* ; et de désigner la forme des vases par le numéro des figures.

4° La manière la plus simple d'indiquer la grandeur des vases en verre est de l'exprimer par leur capacité en litres et fractions de litres. Si l'on veut fixer la hauteur et le diamètre, il est essentiel de dire : *hauteur jusqu'à la base du col (épaulement)*, *hauteur totale jusqu'à l'orifice*, *diamètre à la base du flacon*, *diamètre de l'ouverture*. Ce dernier chiffre est utile à connaître pour adapter des capsules à ces flacons.

5° Lorsqu'on veut faire remplacer le couvercle d'une conserve, il faut dire si ce couvercle couvrirait en dehors ou en dedans, et envoyer la figure du cercle obtenu en posant sur un papier l'ouverture de la conserve, et traçant une circonférence avec un crayon promené autour de cette ouverture. Ces remplacements de couvercle réussissent difficilement, parce que les vases en verre ne sont pas des cylindres réguliers. Ce n'est que sur la conserve elle-même qu'on pourrait adapter un couvercle convenable.

6° Il faut toujours s'attendre à un délai de vingt-cinq jours à un mois pour la livraison, par les fabricants, des flacons à étiquettes vitrifiées, des capsules en fer-blanc verni, des pots de pharmacie en porcelaine décorée.

L'exécution des petits pots en porcelaine avec adresse et vignette exige six semaines à deux mois de délai. Les mêmes pots en demi-porcelaine ne peuvent être obtenus des fabricants qu'au bout de cinq à six mois ; parce qu'ils ne veulent s'en occuper qu'à leurs moments perdus.

Pour l'une et l'autre qualité de petits pots avec adresse, la commande n'est acceptée que lorsqu'elle s'élève au nombre de huit cents à mille assortis.

CRYSTAL, GLASS, PORCELAIN, EARTHEN-WARE, COMMON EARTH AND SANDS-TONE ARTICLES.

We request our customers to attend to the following observations, if they wish to avoid errors in the interpretation of their orders, and misunderstandings arising from insufficient designations.

1. The word *flacon* or bottle alone is not sufficiently clear; in order to be well understood it is necessary to add another description, such as bottles with ground glass stopper WITH SMALL OR LARGE MOUTHS, or bottles WITHOUT GROUND GLASS STOPPERS.

2. The bottles without ground glass stoppers, are designated, in the trade, by the name of GOLLOTS when meant for liquids; by that of POUDRIERS or COLS DROITS when they are to be filled with dry substances, and by that of BOCAUX A FLEURS when the mouth almost as wide as the diameter of the bottle.

3. It is also useful to specify the kind of glass by the words FINE CRYSTAL, COMMON CRYSTAL, WHITE GLASS OR BLUE GLASS and to designate the form of the vases, according to the number attached to the drawings.

4. The most simple manner of indicating the size of the vases is to express it by the capacity in litres or parts of litres. If it be wished to give the height and diameter it is essential to say : HEIGHT UP TO THE SHOULDER OF THE NECK; TOTAL HEIGHT UP TO THE MOUTH DIAMETER AT THE BOTTOM OF THE BOTTLE; DIAMETER OF THE MOUTH. This last measurement is useful for knowing the capsules which will fit them.

5. When it is wished to replace the cover of a vessel of any kind, it is necessary to state whether the cover fits outside or inside the mouth, and send the exact size of the top of the vessel, by tracing the circumference if it on paper. It is very difficult to replace covers, because the glass vases are not always regular circles. It is only on the vessel itself that the covers can be properly fitted.

6. A delay of from three weeks to a month must be given for the execution of an order for bottles with vitrified labels, capsules in varnished tin, or gallipots in ornamented porcelain.

The manufacture of small pots in porcelain with address and vignette, requires from six weeks to two months. The same pots in demi-porcelain, can only be obtained from the manufacturer in five or six months, as they will not occupy themselves with them except at their leisure moments.

For either of the above qualities of small pots, with address, no order can be received unless it amounts in number to from eight hundred to a thousand assorted.

CRISTAL, VIDRIO, PORCELANA, LOZA, BARRO Y PIEDRA ARENISCA.

Rogamos á nuestros comitentes se sirvan tomar nota de las observaciones que se espresan á continuacion si quieren evitar las equivocaciones y los errores que ocasiona la falta de indicaciones bastante detalladas.

1º La palabra *frascos* por sí sola no basta para significar lo que se desea; para ser comprendido, necesario es el hacerla seguir de otra calificacion, tal como *frascos con esmeril con la abertura estrecha ó ancha*, ó *frascos no tapados con esmeril*.

2º Los frascos no tapados con esmeril son conocidos en la fábrica bajo el nombre de «*GOULOTS*» cuando se aplican á los líquidos; de «*POIDRIERS*» ó de «*COLS DROITS*» cuando han de contener substancias secas, y de «*BOCMA A FLEURS*» cuando la abertura casi tiene el diámetro del frasco.

3º Es útil el indicar la especie de frasco que se quiere, sirviéndose de las palabras *CRISTAL FINO*, *CRISTAL ORDINARIO*, *VIDRIO BLANCO* ó *VIDRIO AZUL*, y designar la hechura de las vasijas por el número de las figuras.

4º El modo mas sencillo de indicar el tamaño de las vasijas de cristal es el espresar su capacidad por litros y fracciones de litros. Si se quiere fijar la altura y el diámetro, es esencial el decir: *ALTURA HASTA LA BASE DEL CUELLO (espaldon)*, *ALTURA TOTAL HASTA EL ORIFICIO*, *DIAMETRO DE LA BASE DEL FRASCO*, *DIAMETRO DE LA ABERTURA*. Es muy útil el conocer este último diámetro para poder adaptar las cápsulas á esos frascos.

5º Cuando se quiere reemplazar la tapadera de una conserva, es menester decir si cubria por fuera ó por dentro, y enviar la figura del círculo que se obtenga poniendo sobre un papel la abertura de la conserva, y trazando con un lápiz una circunferencia al rededor. Sin embargo es sumamente difícil el reemplazar dichas tapaderas, pues las vasijas de cristal no son cilindros exactos. En vista de la conserva misma es como, únicamente, se le podría adaptar una tapadera que le fuese bien.

6º Es necesario contar que se necesitan de veinte y cinco dias á un mes para poder expedir los frascos con rótulos vitrificados, las cápsulas de hoja de lata barnizada, y los botes de farmacia de porcelana con adornos.

Para hacer botecitos de porcelana con las señas y una viñeta se necesitan seis semanas ó dos meses. Los mismos botecitos de media porcelana no pueden obtenerse de los fabricantes sino al cabo de cinco ó seis meses, pues no quieren ocuparse de ellos en las fábricas sino en los ratos perdidos.

No se acepta pedido alguno de botecitos de cualquiera de las dos caidades espresadas con señas, si no se eleva á ochocientos ó mil de todos tamaños.

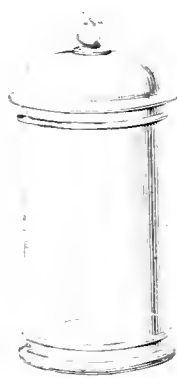
PREMIÈRE PARTIE.

CRISTAL FIN.

Conserves forme bourse, forme ordinaire et a pied.



F. 1.



F. 2.



F. 3.



F. 4.

HAUTEUR SANS LE COUVERCLE.	HAUTEUR AVEC LE COUVERCLE.	Diamètre.		Simple corps
		fr.	cc.	fr.
475 millimètres.	610 millimètres	35	-	30
450 —	582 —	30	-	25
425 —	562 —	26	-	20
400 —	527 —	21	-	17
375 —	500 —	18	-	15
350 —	460 —	15	-	12
325 —	420 —	12	-	9
300 —	387 —	10	-	7
275 —	352 —	7	50	6
250 —	317 —	6	50	5
225 —	300 —	6	-	5
200 —	275 —	5	-	4
180 —	257 —	4	50	4
160 —	246 —	3	75	3
140 —	189 —	2	75	2
110 —	162 —	2	10	1
80 —	130 —	1	75	1

Table de designation speciale, nous enverrons les conserves a simple corps.

Flacons forme œuf, urne et potiche, avec bouchons soufflés, pour devanture.



Fig. 5.



Fig. 6.



Fig. 7.

HAUTEUR SANS LE BOUCHON.	HAUTEUR AVEC LE BOUCHON.	Cms.		Tailles.	
		fr.	in.	fr.	e.
425 millimètres.	595 millimètres.	23	9	30	5
400 —	565 —	19	7	25	—
375 —	527 —	16	6	22	—
350 —	490 —	14	5	18	—
325 —	460 —	12	4	15	—
300 —	420 —	10	4	12	—
275 —	393 —	9	3	10	50
250 —	352 —	8	3	9	—

Pour éviter toute confusion dans l'exécution de la demande, mentionner l'espèce de flacons par le numéro de la figure.

Faute de désignation spéciale, nous enverrons les flacons *mix*

Vases Médicis, forme œuf et nouvelle forme (fig. 8 et 9).

HAUTEUR SANS LE COUVERCLE.	HAUTEUR TOTALE ENVOIR.	Luis.		Taillés.	
		fr.	c.	fr.	c.
325 millimètres.	500 millimètres.	9	50	15	.
300 —	480 —	7	50	11	.
275 —	420 —	6	50	8	.
250 —	380 —	5	"	7	.
225 —	350 —	4	75	6	.
200 —	290 —	3	50	4	50
175 —	255 —	3	"	4	.
160 —	240 —	2	75	3	50
140 —	210 —	2	50	3	.
120 —	180 —	2	10	2	60
110 —	150 —	1	75	2	2.



Fig. 8.



Fig. 9.



Fig. 10.

Vases socle avec flacon sur le couvercle (fig. 10).

HAUTEUR SANS LE COUVERCLE.	HAUTEUR AVEC LE COUVERCLE.	Luis.		Taillés.	
		fr.	c.	fr.	c.
400 millimètres.	700 millimètres.	24	"	35	.
350 —	600 —	20	"	28	.

Faute de désignation spéciale, nous enverrons les vases *unis*.

Vases gondoles et chinois (fig. 11 et 12).

HAUTEUR SANS LE COUVERCLE.	HAUTEUR TOTALE ENVIRON.	Unis.		Tailles.	
		fr.	c.	fr.	c.
475 millimètres.	760 millimètres.	50	"	70	"
450 —	730 —	40	"	50	"
400 —	700 —	30	"	38	"
350 —	635 —	20	"	25	"
300 —	550 —	15	"	18	"
275 —	480 —	11	"	15	"
250 —	430 —	10	"	12	"
190 —	300 —	5	"	7	"



Fig. 11.



Fig. 12.



Fig. 13.



Fig. 14.

Vases Médicis, forme allongée (fig. 13).

HAUTEUR SANS LE COUVERCLE.	HAUTEUR AVEC LE COUVERCLE.	Unis.		Tailles.	
		fr.	c.	fr.	c.
350 millimètres.	490 millimètres.	20	"	26	"

Vases à socle en trois pièces (fig. 14).

HAUTEUR SANS LE COUVERCLE.	HAUTEUR AVEC LE COUVERCLE.	Unis.		Tailles.	
		fr.	c.	fr.	c.
600 millimètres.	730 millimètres.	70	"	90	"
500 —	620 —	50	"	65	"

Nous couvrons les vases *unis* toutes les fois qu'on ne mentionnera pas le mot *tailles*.

Vases forme potiche, sans pied (fig. 15).

Fig. 15

HAUTEUR SANS LE COUVERCLE.	HAUTEUR AVEC LE COUVERCLE.	Unis.		Tailles.	
		fr.	c.	fr.	c.
450 millimètres.	600 millimètres.	25	»	30	»
425 —	550 —	20	»	26	»
400 —	500 —	17	»	22	»
375 —	480 —	14	»	18	»
350 —	460 —	11	»	15	»
325 —	440 —	8	50	12	»
275 —	400 —	6	50	9	»
250 —	360 —	5	50	7	»
225 —	320 —	4	50	6	»

Vases forme potiche à pied (fig. 16).

HAUTEUR SANS LE COUVERCLE.	HAUTEUR AVEC LE COUVERCLE.	Unis.		Tailles.	
		fr.	c.	fr.	c.
400 millimètres.	530 millimètres.	25	»	30	»
350 —	470 —	20	»	25	»

Faute de désignation spéciale, nous enverrons les vases *unis*.



Fig. 16.

Flacons anglais forme gourde (fig. 17).

Fig. 17.

HAUTEUR SANS LE BOUCHON.	HAUTEUR AVEC LE BOUCHON.	PRIX.	
		fr.	c.
500 millimètres.	700 millimètres.	35	»
450 —	650 —	30	»
400 —	560 —	28	»
350 —	500 —	22	»
300 —	440 —	18	»
250 —	390 —	13	»

Flacons à alcali bouchés.



Flacons taillés (fig. 19). la pièce.
 — non taillés (fig. 18) —

AVEC ÉTUI.		SANS ÉTUI.	
fr.	c.	fr.	c.
1	25	1	—
1	—	—	75

Fig. 18. Fig. 19.

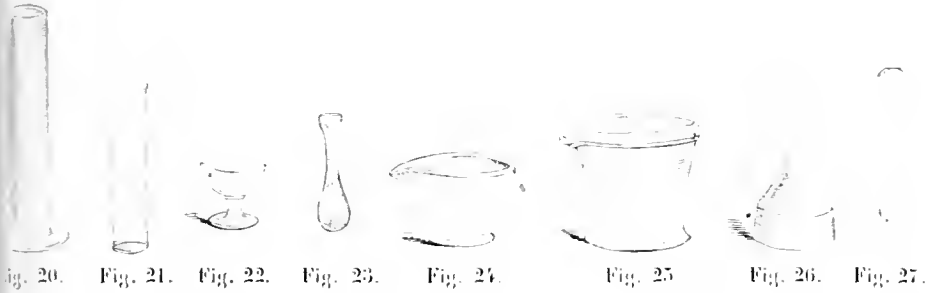


Fig. 20. Fig. 21. Fig. 22. Fig. 23. Fig. 24. Fig. 25. Fig. 26. Fig. 27.

Surfer et pilon forme élevée (fig. 25).	le kilo.	2	50
— — basse (fig. 24).	—	2	50
Gillères (fig. 22)	la pièce.	—	40
Brouvettes à pied et sans pied (fig. 20 et 21)	le kilo.	3	—
Platelle dépolir à broyer, grosse (fig. 26).	—	3	—
— — petite	—	4	—
Platules (fig. 27).	—	3	50

Lampes à esprit-de-vin en cristal, garnies d'un porte-mèche en cuivre.

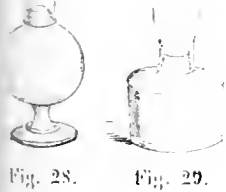


Fig. 28. Fig. 29.

Lampe à pied (fig. 28).	la pièce.	2	50
— sans pied (fig. 29)	—	1	50

Éprouvettes à vanille (fig. 30).



Fig. 30.

Éprouvettes grandes.	la pièce.	5	—
— petites.	—	4	—

Guéridons en cristal moulés, avec socle et cylindre (fig. 31).

Guéridon à quatre étages	la pièce.	fr. 45
— à trois étages	—	35

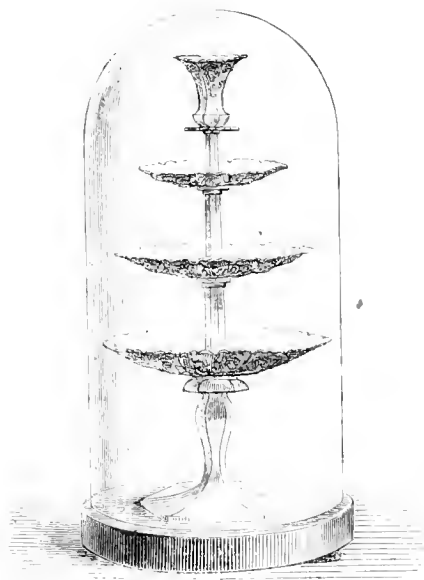


Fig. 31.

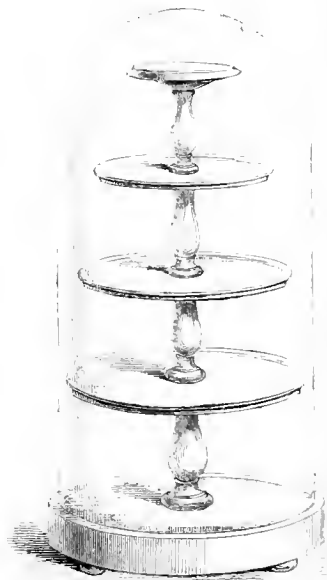


Fig. 32.

Guéridons en bois d'acajou ou citronnier, avec cylindre (fig. 32).

Guéridon à cinq étages	la pièce.	fr. 25
— à quatre étages	—	22
— à trois étages	—	20

Briquets à gaz, becs en porcelaine.



Fig. 33.



Fig. 34.

Cristal uni (fig. 33)	fr. 8	e. »	fr. 9	e. »
— gravé	9	»	10	»
Blen ou opale uni (fig. 34)	9	»	10	»
— décoré	13	»	14	»

Cylindre.		Poire.	
fr.	e.	fr.	e.
8	»	9	»
9	»	10	»
9	»	10	»
13	»	14	»

Cuvettes de baromètre.

			fr.	c.
Cuvette de 148 millimètres.		la pièce.	4	—
— de 135	—	—	3	75
— de 122	—	—	2	40
— de 108	—	—	2	—
— de 94	—	—	1	70
— de 81	—	—	1	40
— de 68	—	—	1	20
— de 54	—	—	1	—



Spéculums.

		A MANCHE.		SANS MANCHE.	
		fr.	c.	fr.	c.
Petits	la pièce.	2	—	1	75
Moyens	—	2	75	2	25
Grands	—	3	50	3	—



Fig. 36.

Fig. 37.

Urinoirs pour malades.

La pièce. 3 fr.



Fig. 38.

Cloches à douille ou à bouton.

		fr.	c.
Cloche à douille (fig. 39)	Le kilo.	3	20
— à bouton (fig. 40)	—	3	20

Cloches graduées (voy. page 370).



Fig. 39.

Fig. 40.

Flacons désinfectants avec étui en bois.

		fr.	c.
Flacons désinfectants, grands	la pièce.	3	—
— — moyens	—	2	50
— — petits	—	2	—



Fig. 41.

Flacons à sels taillés, dés en vermeil.



Fig. 42.



Fig. 43.



Fig. 44.



Fig. 45.



Fig. 46.

Flacons taillés simples	la pièce.	2
— — plus riches	—	3
— — extra	—	5
— — dés en ivoire ou en vermeil.	—	3

fr
2
3
5
3

Les mêmes flacons se font en couleur, avec dés ciselés ou unis; le prix en varie depuis 5 jusqu'à 10 fr.

Flacons de poche taillés, bouchés émeri.



Fig. 47.



Fig. 48.



Fig. 49.



Fig. 50.



Fig. 51.



Fig. 52.



Fig. 53.

Flacons taillés simples	la pièce.	1
— — plus riches	—	1
— — extra	—	1

fr
1
1
1

Flacons à sels, dés en argent.

Flacons taillés simples	la pièce.	1
— — plus riches	—	1
Flacons clissés osier, dés en ivoire ou en argent.	—	2

fr
1
1
2

Cloches en dôme pour guéridon.

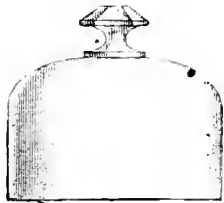


Fig. 54.

Cloche de 110 millimètres de diamètre.	la pièce.	1
— de 120 — —	—	1
— de 135 — —	—	1
— de 150 — —	—	1
— de 160 — —	—	2
— de 175 — —	—	2
— de 190 — —	—	2
— de 200 — —	—	2
— de 215 — —	—	3
— de 230 — —	—	3
— de 245 — —	—	4
— de 260 — —	—	5
— de 275 — —	—	7

fr
1
1
1
1
2
2
2
2
3
3
4
5
7

Guéridons pour cloches.

				fr.	c.
Guéridon de 135 millimètres de diamètre, la pièce.				2	25
— de 150 — — — — —				2	50
— de 160 — — — — —				2	75
— de 175 — — — — —				3	"
— de 190 — — — — —				3	25
— de 200 — — — — —				3	50
— de 215 — — — — —				3	75
— de 230 — — — — —				4	25
— de 245 — — — — —				4	75
— de 260 — — — — —				5	25
— de 270 — — — — —				6	50
— de 285 — — — — —				8	"
— de 300 — — — — —				9	"
— de 325 — — — — —				10	"



Fig. 55.

Coupes forme corbeille.

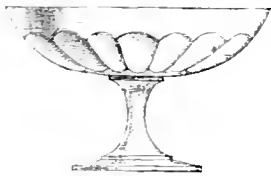


Fig. 56.



Fig. 57.

	UNIES.		TAILLÉES.	
	fr.	c.	fr.	c.
Coupes de 200 millimètres de diamètre la pièce.	4	50	5	50
— de 215 — — — — —	5	"	6	"
— de 230 — — — — —	5	50	7	"
— de 245 — — — — —	6	"	7	75
— de 270 — — — — —	7	50	9	50

Coupes forme ordinaire et évasée.



Fig. 58.

	UNIES.		TAILLÉES.	
	fr.	c.	fr.	c.
Coupe de 200 mill. de diam., la pièce.	4	"	5	"
— de 215 — — — — —	4	25	5	50
— de 230 — — — — —	5	"	6	50
— de 245 — — — — —	5	50	7	"
— de 270 — — — — —	6	50	8	"

Coupe forme corbeille: pied six pans.

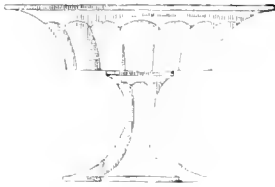


Fig. 59.

Coupe de 190 millim. de diamètre, taillée, la pièce.	fr.	5
— de 200 — — — — —	fr.	6
— de 215 — — — — —	fr.	7
— de 230 — — — — —	fr.	7
— de 245 — — — — —	fr.	8
— de 270 — — — — —	fr.	10

Nota. La jambe taillée coûte en plus 75 c.
La taille sous le pied. — 75

Assiettes de compotiers.



Fig. 60.

Assiette de 205 mill. de diamètre, la pièce.	fr.	1	c.	35	fr.	1
— de 193 — — — — —	fr.	1	c.	10	fr.	1
— de 182 — — — — —	fr.	1	c.	»	fr.	1
— de 162 — — — — —	»	»	c.	90	fr.	1
— de 135 — — — — —	»	»	c.	80	»	»

MODÈLES VARIÉS D'ÉTIQUETTES VITRIFIÉES,

CONSERVES EN CRISTAL DÉCORÉES DE PEINTURES INTÉRIEURES.

La planche ci-jointe présente la série des différents genres de vitrification.

Les colonnes de prix indiquent la valeur des bocaux, goulots, flacons à l'émeri à étroite ou la ouverture, portant une étiquette vitrifiée suivant les dessins numéro 1, 2, etc. — Pour plus clarté, nous ajoutons les explications suivantes :

- Le n° 1 se compose de filets à jour, lettres blanches. | Les n°s 3, 9, 2 filets or, lettres noires.
- Les n°s 4, 8, 10, de 2 filets noirs, lettres noires. | Le n° 7, 2 filets or, lettres or.
- Le n° 2, étiquette anglaise, 2 filets or, lettres noires. | Le n° 11, 2 filets or, 2 filets noirs, lettres noir

Conserves en cristal décorées de peintures (fig. 5 et 6).

Conserves cristal boulon flèche.	Hauteur tout compris.	610 ^{mm}	527 ^{mm}	352 ^{mm}
	Prix	90 fr.	70 fr.	45 fr.

Nous sommes en mesure de faire peindre sur ces conserves tous les genres de dessins dont nous fournir le modèle.

Conserves

CRISTAL ORDINAIRE, VERRE BLEU OU BLANC.

Dessin n°	HAUTEUR TOUT COMPRIS.										
	216 mill.		257 mill.		285 mill.		347 mill.		350 m		
	fr.	c.	fr.	c.	fr.	c.	fr.	c.	fr.	c.	
1	3	»	4	»	6	»	8	»	10	»	10
— n°s 4, 8, 10	4	»	5	»	7	»	9	»	11	»	11
— n°s 2, 3, 7, 9.	5	»	6	»	8	»	10	»	12	»	12
— n° 11.	6	»	7	»	9	»	11	»	14	»	14





DÉSIGNATION DES ESPÈCES DE FLAONS AVEC ÉTIQUETTES VITRIFIÉES SUIVANT LES DESSINS.	CONTENANCES ET PRIX.									
	500 gr.		750 gr.		1 litre.		1 litre 1/2		2 litres.	
	fr.	c.	fr.	c.	fr.	c.	fr.	c.	fr.	c.
Bocaux, poudriers et goutots,										
ÉPAULE RONDE OU CARRÉE, VERRE BLEU OU BLANC.										
Dessin n° 1.	90	1	1	25	1	50	2	-	-	-
— n°s 4, 8, 10	1	50	1	75	2	-	2	50	3	-
— n°s 2, 3, 7, 9.	1	75	2	25	2	75	3	25	3	75
— n° 11.	2	25	2	75	3	25	3	75	4	50
Flacons étroite ouverture,										
BOUCHÉS A L'ÉMERI, ÉPAULE RONDE OU CARRÉE, VERRE BLEU OU BLANC.										
Dessin n° 1.	1	50	1	75	2	-	2	50	3	25
— n°s 4, 8, 10	2	-	2	25	2	50	3	-	3	50
— n°s 2, 3, 7, 9.	2	50	3	-	3	50	4	-	4	50
— n° 11.	3	-	3	50	4	-	4	50	5	-
Flacons large ouverture,										
BOUCHÉS A L'ÉMERI, ÉPAULE RONDE OU CARRÉE, VERRE BLEU OU BLANC.										
Dessin n° 1.	2	25	2	50	2	75	3	25	4	-
— n°s 4, 8, 10	2	50	2	75	3	25	4	-	4	75
— n°s 2, 3, 7, 9.	3	-	3	50	4	-	4	50	5	-
— n° 11.	3	50	4	-	4	50	5	-	5	50

Flacons forme bourse ÉTIQUETTE VITRIFIÉE, N° 3 DE LA PLANCHE.	ÉTROITE OUVERTURE.								LARGE OUVERTURE.							
	BOUCHÉ ÉMERI.				NON BOUCHÉ.				BOUCHÉ ÉMERI.				NON BOUCHÉ.			
	1 litre.		2 litres.		1 litre.		2 litres.		1 litre.		2 litres.		1 litre.		2 litres.	
Dessin n° 1.	fr.	c.	fr.	c.	fr.	c.	fr.	c.	fr.	c.	fr.	c.	fr.	c.	fr.	c.
— n°s 4, 8, 10	4	50	6	-	3	50	5	-	5	50	7	-	4	50	6	-
— n°s 2, 3, 7, 9.	5	-	7	-	4	-	6	-	6	-	8	-	5	-	7	-
— n° 11.	6	-	8	-	5	-	7	-	7	-	9	-	6	-	8	-
— n° 11.	10	-	12	-	9	-	11	-	11	-	13	-	10	-	12	-
es mêmes, sans éliq. vitrifiées.	3	-	4	50	1	75	2	50	3	50	5	25	2	-	2	75

Ce nouveau modèle de flacons a été exécuté afin de répondre au désir des commettants qui, pour donner à leur pharmacie un aspect uniforme, veulent assortir les flacons avec les conserves les pots en porcelaine, forme bourse.

CRISTAL ORDINAIRE.
DEUXIÈME PARTIE.

CRISTAL ORDINAIRE.

Flacons à ouverture ordinaire.
BOUCHÉS A L'ÉMERI.



Fig. 1.



Fig. 2.

Flacons à large ouverture.
BOUCHÉS A L'ÉMERI.



Fig. 3.



Fig. 4.

	SANS ÉTIQUETTE.		ÉTIQUETTE VITRIFIÉE.	
	fr.	c.	fr.	c.
De 6 litres, la pièce.	4	80	5	25
4 — — —	3	20	4	50
3 — — —	2	40	3	75
2 50. — —	2	60	3	25
2 — — —	1	20	2	50
1 50. — —	1	80	1	75
1 — — —	1	75	1	60
750 gr. — —	1	65	1	50
500 — — —	1	55	1	25
375 — — —	1	50	1	20
310 — — —	1	45	1	10
250 — — —	1	40	1	5
187 — — —	1	38	1	95
155 — — —	1	35	1	90
125 — — —	1	30	1	80
93 — — —	1	25	1	65
62 — — —	1	25	1	65
45 — — —	1	20	1	55
30 — — —	1	20	1	55
24 — — —	1	20	1	55
16 — le cent.	17	50	1	50

	SANS ÉTIQUETTE.		ÉTIQUETTE VITRIFIÉE.	
	fr.	c.	fr.	c.
De 6 litres, la pièce.	7	10	6	5
4 — — —	5	6	5	5
3 — — —	3	50	4	5
2 50. — —	3	75	3	2
2 — — —	2	75	3	2
1 50. — —	2	75	2	5
1 — — —	1	75	2	5
750 gr. — —	1	40	2	2
500 — — —	1	25	2	2
375 — — —	1	20	2	2
310 — — —	1	10	1	8
250 — — —	1	90	1	7
187 — — —	1	80	1	5
155 — — —	1	75	1	5
125 — — —	1	60	1	1
93 — — —	1	50	1	1
62 — — —	1	50	1	1
45 — — —	1	40	1	1
30 — — —	1	40	1	1
24 — — —	1	40	1	1
16 — — —	1	30	1	1

Au-dessous de 16 grammes, même prix.

Flacons à eau-forte bouchés à l'émeri.
bouchon long.



Fig. 5.

Flacons à eau forte, grands la pièce.
— — — petits. —

ÉTIQUETTE VITRIFIÉE.		SANS ÉTIQUETTE	
fr.	c.	fr.	c.
1	90	1	90
1	90	1	90

Conserves forme bourse ordinaire et à pied.



Fig. 6.



Fig. 7.

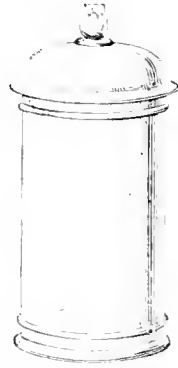


Fig. 8.

N ^{os}	HAUTEUR SANS LE COUVERCLE.	HAUTEUR AVEC LE COUVERCLE.	SANS ÉTIQUETTE.		ÉTIQUETTE ATTRAPEE.	
			fr.	c.	fr.	c.
1	486 millimètres.	620 millimètres.	22	"	45	"
2	459 —	582 —	20	"	40	"
3	432 —	562 —	16	"	35	"
4	405 —	527 —	14	"	30	"
5	378 —	500 —	12	50	25	"
6	351 —	460 —	10	"	20	"
7	324 —	420 —	8	"	17	"
8	267 —	387 —	6	"	13	"
9	270 —	352 —	5	"	10	"
10	243 —	317 —	4	"	8	"
11	216 —	285 —	3	"	6	"
12	189 —	257 —	1	75	4	"
13	162 —	216 —	1	50	3	"
14	123 —	189 —	1	25	2	"
15	108 —	162 —	1	"	1	50

Vases Médicis.



Fig. 9.



Fig. 10.

	HAUTEUR SANS LE COUVERCLE.	HAUTEUR AVEC LE COUVERCLE.	PRIX.	
			fr.	c.
	351 millimètres.	568 millimètres.	6	"
	324 —	506 —	5	"
	297 —	480 —	4	"
	270 —	420 —	3	50
	243 —	380 —	3	"
	216 —	352 —	2	50
	189 —	300 —	2	"
	162 —	257 —	1	50
	135 —	230 —	1	25
	108 —	162 —	1	"



Entonnoirs à robinet.

Entonnoirs de	la pièce.	fr.	c.
2 litres	—	5	50
— 1 50	—	4	50
— 1 litre	—	4	—
— 500 grammes	—	3	50
— 250 —	—	3	—

Fig. 11.

Flacons bouchés à l'émeri, avec robinet au bas.



Fig. 12.

De	la pièce.	fr.	c.
12 litres	—	16	—
10 —	—	14	—
8 —	—	10	50
6 —	—	9	50
4 —	—	8	—
3 —	—	7	—
2 —	—	6	50
1 50	—	6	—
1 —	—	5	50
750 grammes.	—	5	20
500 —	—	5	—
375 —	—	4	50
250 —	—	4	—

Flacons d'appareil pour le chlore.

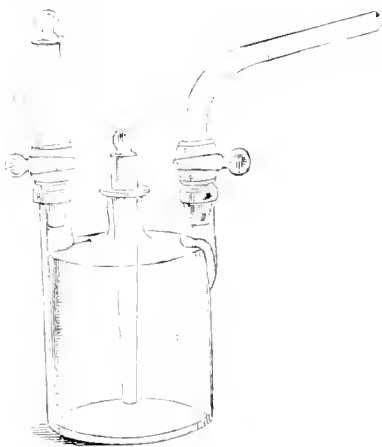


Fig. 13.

Sans réchaud	la pièce.	10
Avec réchaud en fer-blanc	—	14

Flacons respiratoires (fig. 14).

Flacons respiratoires, grands.	la pièce.	fr.	c.
— — — — — petits.	—	3	50
		3	n



Fig. 14.

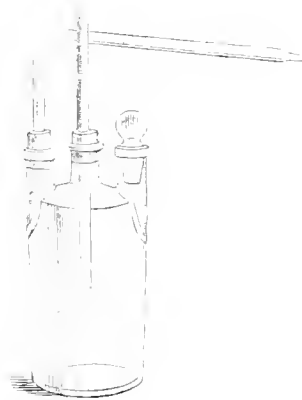


Fig. 15.

Appareil de fumigation avec tube courbe pour la bouche (fig. 15).

Prix : 3 fr.

Appareil de Marsh.

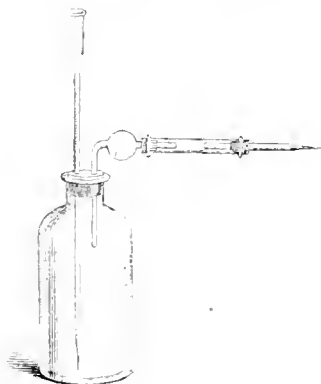


Fig. 16.

Appareil de Marsh, simple.	la pièce.	2	n
— — — — — modifié	—	3	n

Voyez *Instruments de toxicologie*, page 386.

Appareil à déplacement.



Fig. 17.



Fig. 18.

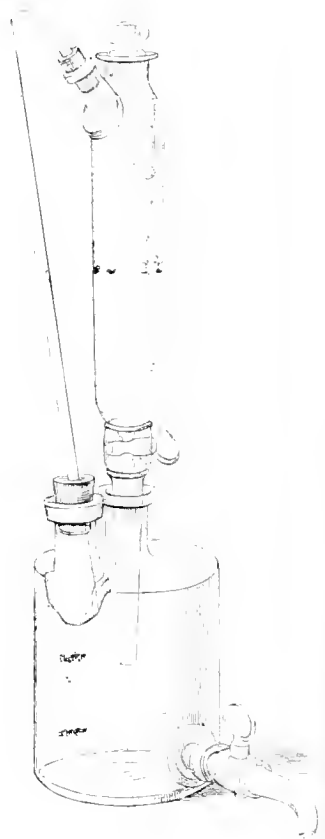


Fig. 19.

Appareil à déplacement, simple (fig. 17).	la pièce.	fr. 6
— — — à robinet (fig. 18).	—	10
— — — Guibourg (fig. 19).	—	20

Carafes à huile.



Carafe à huile de 2 litres	la pièce.
— — — 1 —	—
— — — 500 grammes	—
— — — 250 —	—

SANS ÉTIQUETTE.		ÉTIQUETTES VITRIFIÉES	
fr.	c.	fr.	c.
2	50	3	0
1	75	2	0
1	25	1	0
3	75	1	0

Fig. 20.

Carafes pour hibernous.



Fig. 21.



Fig. 22.

Le 100. 50 fr.

VERRE BLEU.

Bocaux, cols droits et goulots.



Fig. 23.



Fig. 24.



Fig. 25.

	SANS ÉTIQUETTE.		Avec ÉTIQUETTE ATRIFIÉE.	
	fr.	c.	fr.	c.
Bocaux de 6 litres.	3	"	7	"
— 5 —	2	50	6	"
— 4 —	2	"	4	50
— 3 —	1	50	3	50
— 2 —	1	"	2	75
— 1 50	"	75	2	25
— 1 —	"	50	1	75
— 750 grammes	"	40	1	50
— 500 —	27	50	1	"
— 375 —	25	"	"	90
— 310 —	22	50	"	85
— 250 —	20	"	"	80
— 187 —	17	50	"	75
— 155 —	15	"	72	50
— 125 —	12	50	67	50
— 93 —	10	"	60	"
— 62 —	9	50	57	50
— 45 —	9	"	55	"
— 31 —	7	"	52	50
— 16 —	6	"	50	"

Flacons ronds et carrés, avec nom de médicament externe.



Flacons de	15 grammes	le cent.	fr.	c.
—	30 —	—	6	8
—	60 —	—	10	12
—	93 —	—	12	15
—	125 —	—	15	17
—	155 —	—	17	

Fig. 26.

Flacons à pilules avec inscription ou unis.



Flacons de	2 à 4 grammes	le cent.
Fig. 27.	8 à 15 —	—
—	30 —	—

Verre bleu.		Verre blanc.	
fr.	c.	fr.	c.
6	8	6	8
7	10	7	10
10	12	10	12

OBSERVATION. C'est à tort qu'on attribue aux vases en verre bleu la propriété de protéger contre l'action de la lumière les produits qu'on y renferme. Le verre bleu laisse passer les rayons violets et indigo, et avec eux les rayons chimiques qui agissent avec le plus d'énergie. Le verre noir est parfaitement efficace; il éteint tous les rayons du spectre solaire. Après le verre noir, le verre rouge ou jaune est à tous égards préférable au verre bleu.

Pour l'usage commercial, le verre rouge serait d'un prix trop élevé; mais nous espérons décider les fabricants à confectionner les vases en verre noir ou en verre jaune au même prix qu'en verre bleu dès que les demandes seront assez importantes.

BOCAUX CYLINDRIQUES

POUR FOETUS ET PIÈCES D'HISTOIRE NATURELLE.

Boules creuses en verre pour la suspension des pièces.



Fig. 28.

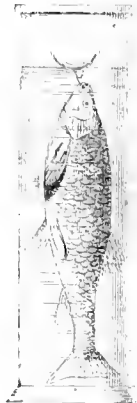


Fig. 29.

Boules de	10 à 15 millimètres	le cent.	fr.	c.
—	15 à 18 —	—	4	5
—	18 à 20 —	—	5	6
—	20 à 22 —	—	5	7
—	24 —	—	5	8
—	26 —	—	6	9
—	30 —	—	7	10
—	35 —	—	8	11
—	40 —	—	9	12
—	43 —	—	10	13
—	45 —	—	12	15

Quadrilatères en verre pour suspendre les pièces anatomiques.

Chaque quadrilatère ajusté sur son bocal. fr. 50

Bocaux cylindriques avec pied.



Fig. 30.



Fig. 31.

DIAMÈTRES DES BOCAUX EN CENTIMÈTRES.

DIAMÈTRES EN CENTIMÈTRES.	DIAMÈTRES DES BOCAUX EN CENTIMÈTRES.																					
	3	4	5	6	7	8	10	12	15	18	20	22	25									
3	fr. 15	c. 20																				
4	fr. 15	c. 20	c. 20																			
5	fr. 15	c. 20	c. 20	c. 25																		
6	fr. 15	c. 20	c. 25	c. 30	c. 35																	
7	fr. 20	c. 20	c. 25	c. 30	c. 40	c. 45																
8	fr. 20	c. 25	c. 30	c. 35	c. 45	c. 50	c. 60															
10	fr. 25	c. 30	c. 35	c. 35	c. 45	c. 60	c. 70	c. 80														
12	fr. 30	c. 30	c. 40	c. 50	c. 60	c. 70	c. 80	1	1	50												
15	fr. 40	c. 40	c. 50	c. 60	c. 70	c. 80	c. 90	1	20	1	75	2	50									
18	fr. 45	c. 50	c. 50	c. 60	c. 80	1	1	10	1	50	2	50	2	75								
20	fr. 50	c. 50	c. 60	c. 80	1	1	20	1	50	2	2	70	3	50								
25	fr. 60	c. 65	c. 70	1	1	20	1	40	1	70	2	25	2	90								
30	fr. 80	c. 90	1	1	10	1	30	1	60	1	90	2	40	3	25							
35	fr. 90	1	1	20	1	30	1	50	1	80	2	25	2	50	3	75						
40	fr. 1	1	10	1	30	1	40	1	60	2	2	50	3	4	50	6	50					
45	fr. 1	10	1	20	1	40	1	50	2	2	50	3	3	50	5	7	9	12				
50	fr. 1	40	1	60	1	75	1	90	2	30	2	80	3	50	4	50	6	50	9	11	15	22

Couvercles plats en verre double

Ajustés sur les bocaux ci-dessus et bouchant hermétiquement, ou non ajustés.

Couvercles de	3 à 5	centimètres de largeur.	le cent.
—	5 à 8	—	—
—	8 à 10	—	—
—	10 à 12	—	—
—	12 à 15	—	—
—	15 à 18	—	—
—	18 à 20	—	—
—	20 à 22	—	la pièce.
—	22 à 25	—	—

VOX AJUSTÉS.		AJUSTÉS.	
fr.	c.	fr.	c.
4	-	10	-
7	50	15	-
10	-	25	-
15	-	35	-
20	-	45	-
30	-	60	-
40	-	75	-
-	60	1	20
-	75	1	50

Ces couvercles plats sont également employés pour les bocaux sans pied désignés ci-contre.

Bocaux plats ou ovales. de toutes grandeurs, dressés sur les bords et prêts à être bouchés, au prix de 3 fr. 25 c. le kilogramme.

Bocaux cylindriques sans pied.



Fig. 32.



Fig. 33.

HAUTEURS EN CENTIMÈTRES.	DIAMÈTRES DES BOCAUX EN CENTIMÈTRES.											
	5	6	7	8	9	10	12	14	16	18	20	25
10	fr. 30	fr. 35	fr. 45	fr. 55	fr. 70	fr. 80	fr. 90	fr. 1 20	fr. 1 50	fr. 2 30	fr. 3 50	fr. 5 50
12	fr. 35	fr. 45	fr. 55	fr. 70	fr. 80	fr. 90	fr. 1 20	fr. 1 40	fr. 2 20	fr. 3 20	fr. 4 50	fr. 7 50
15	fr. 40	fr. 50	fr. 60	fr. 75	fr. 85	fr. 1 10	fr. 1 30	fr. 2 10	fr. 3 00	fr. 4 00	fr. 5 50	fr. 9 00
18	fr. 45	fr. 55	fr. 65	fr. 80	fr. 90	fr. 1 20	fr. 1 40	fr. 2 20	fr. 3 20	fr. 4 50	fr. 6 50	fr. 10 00
20	fr. 50	fr. 60	fr. 70	fr. 85	fr. 95	fr. 1 30	fr. 1 50	fr. 2 40	fr. 3 50	fr. 5 00	fr. 7 00	fr. 11 00
22	fr. 60	fr. 70	fr. 80	fr. 95	fr. 1 10	fr. 1 20	fr. 1 60	fr. 2 50	fr. 4 00	fr. 5 50	fr. 8 00	fr. 12 00
25	fr. 75	fr. 80	fr. 90	fr. 1 10	fr. 1 20	fr. 1 40	fr. 2 10	fr. 3 10	fr. 4 50	fr. 6 50	fr. 9 00	fr. 13 00
28	fr. 80	fr. 90	fr. 1 00	fr. 1 20	fr. 1 40	fr. 1 70	fr. 2 40	fr. 3 50	fr. 5 00	fr. 7 00	fr. 9 50	fr. 14 00
30	fr. 90	fr. 95	fr. 1 10	fr. 1 30	fr. 1 50	fr. 1 80	fr. 2 60	fr. 3 80	fr. 5 50	fr. 8 00	fr. 11 00	fr. 15 00
35	fr. 1 10	fr. 1 20	fr. 1 40	fr. 1 60	fr. 1 80	fr. 2 10	fr. 3 00	fr. 4 20	fr. 6 00	fr. 8 50	fr. 12 00	fr. 17 00
40	fr. 1 40	fr. 1 50	fr. 1 70	fr. 2 00	fr. 2 30	fr. 2 60	fr. 3 60	fr. 5 00	fr. 7 00	fr. 10 00	fr. 13 50	fr. 19 00
45	fr. 1 60	fr. 1 80	fr. 2 10	fr. 2 40	fr. 2 80	fr. 3 20	fr. 4 40	fr. 6 00	fr. 8 50	fr. 12 00	fr. 16 00	fr. 22 00
50	fr. 2 00	fr. 2 20	fr. 2 60	fr. 3 00	fr. 3 50	fr. 4 00	fr. 5 50	fr. 7 50	fr. 11 00	fr. 15 00	fr. 20 00	fr. 27 00

BOUCHAGE HERMÉTIQUE.

Adapté aux bocaux ci-dessus désignés, les deux surfaces de verre du couvercle et le bocal sont rodés et adhèrent exactement.

Couvercles pour bocaux de 5 à 8 centimètres de largeur la pièce.	fr. 0
— 8 à 10 — —	fr. 0
— 10 à 12 — —	fr. 0
— 12 à 15 — —	fr. 1 50
— 15 à 18 — —	fr. 1 00
— 18 à 20 — —	fr. 2 50
— 20 à 22 — —	fr. 3 50
— 22 à 25 — —	fr. 4

Liquide pour la conservation des pièces, le kilo. 75.
(Ce liquide est la solution arsenicale alcoolisée employée dans les musées anatomiques de Paris.)

TROISIÈME PARTIE.

VERRE BLANC.

Bouteils renversés pour teinture, cols droits à cordeline pour sels et poudres; bocaux à cordeline pour fleurs et racines, et bouteilles de toutes formes.



Fig. 1.



Fig. 2.



Fig. 3.



Fig. 4.

Sans étiquette. Étiquette vitifiée.

	le cent.		la pièce.	
	fr.	c.	fr.	c.
De 1 litre	37	50	1	10
750 grammes	30		1	
500 —	25			80
375 —	19			75
310 —	18			70
250 —	16	50		60
210 —	15			55
187 —	11	50		50
155 —	9	50		50
125 —	8	50		45
93 —	7	50		40
62 —	6	50		40
31 —	6			40
24 —	5	50		40
16 et au-dessous .	5			40



Fig. 5.



Fig. 6.

Capsules en fer-blanc vernies (voyez page 342).

Vases à précipiter.



Fig. 7.

	le litre .	fr.	c.
De 1 litre et au-dessus.	le litre .		40
750 grammes	la pièce.		35
500 —	—		25
375 —	—		25
250 —	—		20
190, 125 —	—		15
60, 30 —	—		10

Conserves ou bocaux sans cordon, à couvercles bombés ou chinois



Fig. 8.



Fig. 9.

De 12 litres	la pièce.	fr.
10 —	—	8
8 —	—	7
6 —	—	5
4 —	—	4
3 —	—	2
2 —	—	1
1 50	—	1
1 —	—	"
750 grammes	—	"
500 —	—	"
375 —	—	"

Flacon de Wouff, ballons, matras, entonnoirs, cornues, alambics, allonges droites et courbées.



Fig. 10.



Fig. 11.



Fig. 12.



Fig. 13.



Fig. 14.



Fig. 15.

De 30 gr. et au-dess. le cent.	8
60 —	9
125 —	11
250 —	18
375 —	20
500 —	25
750 —	30
1 litre	40
1 50	60
2 —	80
3 —	1
4 —	1
Au-dessus, le cent de litres.	40



Fig. 16.



Fig. 17.



Fig. 18.



Fig. 19.

Nota. Le chapiteau des alambics se compte comme ayant une contenance égale à la cuvette. Chaque tubulure ou pointe effilée adaptée à l'une des pièces ci-dessus (autre que le) sera compté depuis la plus petite grand jusqu'à 4 litres, 0 fr. 60 c.
De 5 à 10 — 0 fr. 90 c.
11 à 20 — 1 fr. 75 c.
21 et au-dessus, 2 fr. 75 c.

Récipients florentins (fig. 20).

Récipient de	la pièce.	h	c.
4 litres	la pièce.	3	60
3 —	—	2	50
2 —	—	1	75
1 50	—	1	70
1 —	—	1	45
500 grammes	—	1	—



Fig. 20.



Fig. 21.

Récipients florentins cylindriques à deux tubulures (fig. 21).

Récipients de 1 litre	la pièce.	4	—
2 —	—	5	—
4 —	—	7	—

Alambics bouchés à féméri.

Alambic de 15 litres	la pièce.	14	—
12 —	—	13	—
10 —	—	11	»
8 —	—	9	»
6 —	—	7	50
4 —	—	5	50
3 —	—	3	75
2 —	—	2	75
1 50	—	2	25
1 —	—	1	50
750 grammes	—	1	40
500 —	—	1	25
375 —	—	1	20
250 —	—	1	10
187 —	—	1	»



Fig. 22.

Cornues, ballons, matras, bouchés à l'émeri.

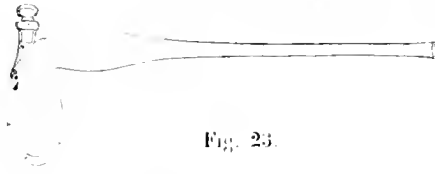


Fig. 23.



Fig. 24.

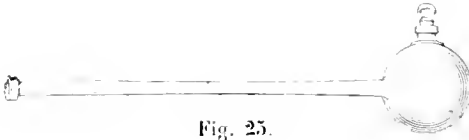


Fig. 25.

De 15 litres.	la pièce.	fr. 11
12 —	—	8
10 —	—	7
8 —	—	5
6 —	—	4
4 —	—	3
3 —	—	2
2 —	—	2
1 litre 50.	—	1
1 —	—	1
750 grammes.	—	1
500 —	—	1
375 —	—	"
250 —	—	"
187 —	—	"
125 —	—	"
93 —	—	"
60 —	—	"

Cornue garnie de son tube à robinet.

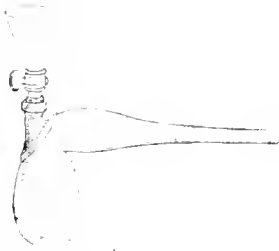


Fig. 26.

Cornue de 8 litres.	la pièce.	fr. 15
— 6 —	—	13
— 4 —	—	12
— 3 —	—	10
— 2 —	—	9
— 1 —	—	8

Vases à saignées et à poissons, à pied ou sans pied.



Fig. 27.




Fig. 28.

De 8 litres. la pièce.	SANS PIED.		A PIED	
	fr.	c.	fr.	c.
3 —	3	"	4	"
7 —	2	60	4	"
6 —	2	25	3	"
5 —	1	90	3	"
4 —	1	50	2	"
3 —	1	15	1	"
2 —	"	75	1	"
1 —	"	40	"	"

Ventouses à bouton et sans bouton.

	Ventouses de 15 millimètres.	la pièce.	15
—	27 —	—	20
Fig. 29.	45 —	—	25
—	54 —	—	30
—	68 —	—	40
—	81 —	—	45
—	95 —	—	55
Fig. 30.	108 —	—	60

Verres à expériences, à bec ou sans bec.

	Verres de 15 grammes.	le cent.	18
—	30 —	—	18
—	60 —	—	20
—	90 —	—	25
—	125 —	—	30
—	187 —	—	35
—	250 —	—	40
Fig. 31.	375 —	—	45
—	500 —	—	50
—	750 —	—	65
—	1 litre	—	70

Rouleaux à sirops, taupettes, etc.








						
Fig. 32.	Fig. 33.	Fig. 34.	Fig. 35.	Fig. 36.	Fig. 37.	Fig. 38.
Rouleaux à sirop (fig. 32).	le cent.	12	—	—	—	—
2 — —	—	10	—	—	—	—
Taupettes moulées épaulement rond (fig. 33).	—	14	—	—	—	—
2 — — — (fig. 34).	—	11	—	—	—	—
Rouleaux eau de Cologne (fig. 35)	—	9	50	—	—	—
2 — —	—	8	—	—	—	—
Rouleaux eau de mélisse (fig. 36).	—	10	—	—	—	—
2 — —	—	7	—	—	—	—
Taupettes à 8 pans (fig. 37).	—	14	—	—	—	—
2 — —	—	11	—	—	—	—
Taupettes plates (fig. 38).	—	14	—	—	—	—
2 — —	—	11	—	—	—	—



Fig. 39.



Fig. 40.

Bouteilles à vomitif (fig. 39)	le cent.	fr. 10
— à élixir américain (fig. 40)	—	10

Fioles à niveau d'eau.



Fig. 41.

Fioles de 40 millimètres sur 190 millimètres de hauteur	la pièce.	»
— 35 — — 162	—	»
— 25 — — 120	—	»



Fig. 42.



Fig. 43.



Fig. 44.



Fig. 45.



Fig. 46.

Cloches à bouton (fig. 42)	le kilo.	2
— à douille (fig. 43)	—	2
Éprouvettes à pied (fig. 44)	—	2
— sans pied (fig. 45)	—	2
Spatules	—	2
Tubes creux ou pleins	—	2
— droits pour analyse	—	2
Guillères (fig. 46)	la pièce.	1

Capsules.



Fig. 47.

De 27 à 216 millimètres, les 27 millimètres.	»
Au-dessus, par litre de contenance.	»

Flacons à huile de ricin.

Avec ou sans inscription.



Fig. 48.

Flacons de 15 grammes.	le cent.	7
— 30 —	—	8
— 45 —	—	9
— 60 —	—	10

Flacons à looch, forme carrée, à pans, ovales, à cadre rond, épaulement rond.



Fig. 49.



Fig. 50.



Fig. 51.

Flacons à looch avec inscription	le cent.	15
— à 1 2 looch —	—	10



Fig. 52.

Flacons à baume Opodeldoch.

Grands avec inscription	le cent.	14
Petits —	—	11

Flacons à huile de foie de morue, avec nom anglais ou français.



Fig. 53.

Flacons de 250 grammes	le cent.	20
— 500 —	—	40

Flacons à magnésie, à vinaigre, à arrow-root, à salsepareille.



Fig. 54.



Fig. 55.



Fig. 56.



Fig. 57.

Flacons à magnésie de 15 grammes (fig. 54)	le cent.	12	50
— — 30 —	—	18	
— vinaigre, bouché (fig. 55)	—	17	50
— arrow-root	—	25	
— 1 2 "	—	12	50
— salsepareille (fig. 56)	—	35	
— 1 2 "	—	20	
— moutarde (fig. 57)	—	20	

Il existe des flacons salsepareille en verre brun, aux mêmes prix qu'en verre blanc.

Flacons à teinture d'arnica, carrés.



Fig. 58. Fig. 59. Fig. 60. Fig. 61. Fig. 62.

Flacons de 30 grammes	le cent.	fr.
— 60 —	—	7
— eau dentifrice, carrés (fig. 62)	—	8
— polis pour l'homéopathie de 4 et 8 grammes.	—	12
		6

Flacons moulés forme carrée, à pans plats, à huit pans, épaulement rond, ovales à cadre ou unis.

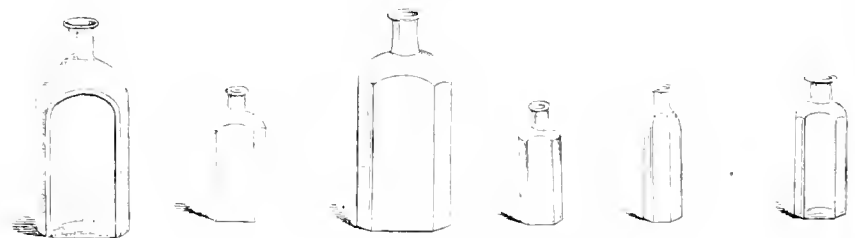


Fig. 63. Fig. 64. Fig. 65. Fig. 66. Fig. 67. Fig. 68.

Flacon de 1 litre.	le cent.	70
— 750 grammes.	—	50
— 500 —	—	40
— 375 —	—	27
— 310 —	—	25
— 250 —	—	20
— 187 —	—	17
— 155 —	—	14
— 125 —	—	12
— 93 —	—	10
— 60 —	—	8
— 45 —	—	8
— 30 —	—	7
— 15 —	—	5
— 8 — et au-dessous	—	5

Nota. On peut les commander avec ou sans inscription.

Pour une demande de mille flacons d'une même grandeur, l'inscription n'augmentera le prix.

Goulots ouverture ordinaire, bouchés à Fémeri.

		fr.	c.
Goulots de 6 litres et au-dessus.	le cent de litres.	60	—
— 4 litres.	la pièce.	2	40
— 3 —	—	1	80
— 2 —	—	1	20
— 1 litre 1/2.	—	—	90
— 1 —	—	—	60
— 750 grammes	—	—	55
— 500 —	—	—	45
— 375 —	—	—	40
— 310 —	—	—	40
— 250 —	—	—	35
— 187 —	—	—	30
— 125 —	—	—	25
— 93 —	—	—	20
— 62 —	le cent.	17	50
— 31 —	—	15	—
— 16 —	et au-dessous.	12	50



Fig. 69.

Ces goulots diffèrent de ceux en cristal ordinaire en ce qu'ils ne sont pas aussi forts ; ce sont des goulots simples bouchés à Fémeri. Dans cette qualité de flacons on ne peut pas boucher à Fémeri ceux à *large ouverture*. Le verre est trop mince.

Bouteilles à pans (fig. 70).



Fig. 70.



Fig. 71.



Fig. 72.

		fr.	c.
Bouteilles à pans de 750 grammes.	le cent.	50	—
— — 310 —	—	30	—
— — 190 —	—	17	—
— — 110 —	—	12	—

Bouteilles unies (fig. 71).

Bouteilles unies de 300 grammes	le cent.	25
— — 175 —	—	15

Bouteilles à limonade purgative (fig. 72).

Bouteilles à limonade de 500 grammes.	le cent.	40
— — de 250 —	—	25

Seringues à injections en cristal et verre blanc.



Fig. 73.



Fig. 74.

Fig. 75, 76, 77, 78, 79, 80, 81.



Fig. 82.



Fig. 8

Seringues à injections en verre, piston bleu ou autres couleurs, anneaux ou boutons garnis en coton.	la douzaine.	1
Les mêmes mieux soignées.	—	1
Seringues en cristal piston émail garni en coton.	—	2
— — — — — en peau.	—	3
— — — — — bout refonlé, — en coton (fig. 79).	—	2
— — — — — — en peau.	—	3
Seringues en verre, étui en bois.	—	6
— en cristal, — — — — —	—	8
— — — — — montées en os, et étain garni en peau (fig. 76).	—	12
Les mêmes avec étui.	—	18
Seringues en verre pour femme, courbe ou droite, dites Ricord.	la pièce.	1
Les mêmes en cristal.	—	3
— — — — — montées en os, étain, garnies en peau (fig. 74).	—	6
Seringues en cristal pour le nez (fig. 75), pour les oreilles (fig. 80).	la douzaine.	12
— — — — — pour les yeux (fig. 81).	—	12
Seringues en étain, voyez page 252.		

Injectoclyses. seringues sans piston.



Fig. 84.

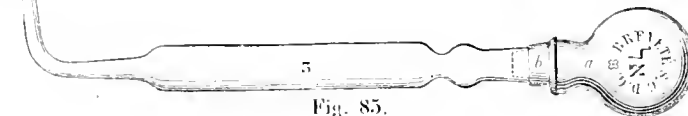


Fig. 85.

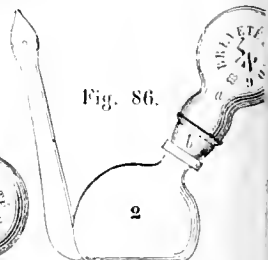


Fig. 86.

Injectoclyse à nrêthre, pour homme (fig. 84), avec étui en carton.	la pièce.	1
— — — — — — — — — — — en bois.	—	1
— — — — — pour le nez, les dents et les oreilles.	—	1
— — — — — pour les yeux.	—	1
— — — — — pour femme, forme tubulaire (fig. 85).	} Les prix ne sont pas encore fixés.	
— — — — — — — — — — — forme matras (fig. 86).		

fr.

QUATRIÈME PARTIE.

VERRE VERT.

Courlines épaulement rond.

Courlines de		le cent.	fr.	c.
15 grammes.			4	25
30	—	—	4	50
60 et 90	—	—	4	50
125	—	—	5	50
155	—	—	6	"
187	—	—	7	50
250	—	—	9	"
310	—	—	11	"
375	—	—	13	"
500	—	—	18	"
750	—	—	25	"
1 litre.			30	"



Fig. 1.

Flacons moulés forme carrée, plate, ovale.



Fig. 2.



Fig. 3.



Fig. 4.

Flacons de		le cent.		
4, 8, 15 grammes			4	50
30	—	—	5	50
45, 60	—	—	6	50
90	—	—	8	"
125	—	—	10	"
155	—	—	12	"
187	—	—	14	"
250	—	—	15	50
310	—	—	18	"
375	—	—	20	"
500	—	—	25	"
750	—	—	35	"
1 litre.			45	"

Rouleaux à sirop, taupettes, régences, etc.



Fig. 5.



Fig. 6.

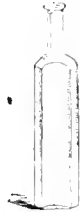


Fig. 7.



Fig. 8.



Fig. 9.



Fig. 10.

	le cent.	fr.
Rouleaux à sirop (fig. 5)	9	9
1/2 — — — — —	7	7
Taupettes, 8 pans, moulées (fig. 6)	8	8
1/2 — — — — —	6	6
Taupettes plates (fig. 7).	8	8
1 2 — — — — —	6	6
Taupettes moulées (fig. 8)	8	8
1 2 — — — — — (fig. 9)	6	6
Rouleaux eau de Cologne (fig. 10).	8	8
1/2 — — — — —	6	6
Régence.	5	5

Bouteilles à pans, miées et à limonade purgative.



Fig. 11.



Fig. 12.



Fig. 13.

Bouteilles à pans de 750 grammes (fig. 11).	le cent.	40
— — — 310 — — —	—	20
— — — 190 — — —	—	12
— — — 110 — — —	—	8
— — — miées de 300 — — — (fig. 12).	—	20
— — — à limonade purgative de 500 (fig. 13)	—	25
1, 2 — — — — — 250	—	20

Bouteilles forme bordeaux, à petit-lait, bocaux cols droits, dits poudriers.



Fig. 14.



Fig. 15.



Fig. 16.

Bouteilles de	le cent.	fr.	c.
125 grammes et au-dessous.	le cent.	7	—
— 150 —	—	8	—
— 190 —	—	9	—
— 250 —	—	12	—
— 300 —	—	14	—
— 400 —	—	16	—
— 500 —	—	20	—
— 750 —	—	30	—
— 1 litre	—	32	—
— au-dessus le cent de litre.	—	32	50

Sacoches à eau de fleurs d'oranger.



Fig. 17.

Sacoches de	le cent.	fr.	c.
500 grammes	le cent.	17	50
— 312 —	—	12	50
— 250 —	—	10	50
— 187 et 125	—	7	50



Fig. 18.



Fig. 19.



Fig. 20.

Bouteilles à eau des Jacobins (fig. 18)	le cent.	fr.	c.
Bouteilles à purgatif (fig. 19)	—	12	—
Bouteilles à eau de Baréges (fig. 20)	—	15	—

Bocaux à sangsues.



Bocaux de	30 grammes.	le cent.	fr.	4	5
—	60 et 90	—	5		
—	125	—	5	5	

Fig. 21.

Matras à sublimer.



Fig. 22.

Matras de 1 litre.	le cent.	30
— 500 grammes.	—	25
— 250 — et au-dessous.	—	15

Au-dessus d'un litre, 30 centimes en plus par litre.



Fig. 23.



Fig. 24.

Marasquins carrés garnis (fig. 23).	le cent.	85
1/2 — — — — —	—	65
Rosolios (fig. 24).	—	80
1/2 — — — — —	—	60

Assortiment de bocaux ronds, carrés, à l'usage des marchands de comestibles.



CINQUIÈME PARTIE.

VERRE NOIR.



Fig. 1.



Fig. 2.



Fig. 3.

- Bouteilles formes ordinaires.
- Litres ordinaires.
- Bordeaux.
- Litres verre clair.
- Eau de Seltz.
- A chlore.

- 1 2 litre.
- 1 2 bouteilles ordinaires à sirop.
- 1 2 bordeaux.
- 1 2 eau de Seltz.
- 1 2 anglaise.
- 1 4 anglaise.

Nous ne pouvons fixer les prix de ces diverses bouteilles parce qu'ils sont sujets à de fréquentes variations.

Le cachet appliqué sur les bouteilles coûte en plus par cent 2 fr.

- Bouteilles à fruits.
- 1,2 bouteilles à fruits.

Bouteilles de toutes formes, étiquettes vitrifiées.



Fig. 4.

	VOY BOUCHÉES.		BOUCHÉES.	
	fr.	c.	fr.	c.
Bouteilles de 1 2 litre la pièce.	1	"	1	50
— 1 litre —	1	50	2	"
— 2 — —	2	25	3	"
— 3 — —	3	"	4	"
— 4 — —	4	"	5	"

SIXIÈME PARTIE.

PORCELAINE.

Pots de pharmacie décorés.

(Voir les planches coloriées.)

Pots cylindriques.

	HAUTEUR ET PRIX.			
	23 centim.	26 centim.	24 centim.	20 centim.
A. F.	fr. c. 5 "	fr. c. 4 50	fr. c. 4 25	fr. c. 4 "
L. J. G.	5 50	4 75	4 50	4 25
H. I. K. B. C.	6 25	5 50	5 "	4 75
P. Q. M. N.	6 50	5 75	5 50	5 "

Pots forme carrée, à pans.

	HAUTEUR ET PRIX.			
	23 centim.	26 centim.	24 et 22 c.	20 centim.
Q. R.	fr. c. 8 "	fr. c. 7 "	fr. c. 6 50	fr. c. 5 "

Pots forme bourse.

	HAUTEUR ET PRIX.			
	23 centim.	26 centim.	24 et 22 c.	20 centim.
S. T.	fr. c. 9 "	fr. c. 8 "	fr. c. 7 "	fr. c. 6 "

NOTA. — On peut décorer les pots à pans et forme bourse d'un dessin quelconque choisi parmi ceux de la planche; tous les dessins s'y adaptent également.

Vases V pour devanture.

	HAUTEUR COMPRIS LE COUVERCLE.		
	700 millim.	600 millim.	500 millim.
Vases richement décorés. la paire.	fr. c. 235 "	fr. c. 175 "	fr. c. 145 "

NOTA. — Ces mêmes vases, avec une simple inscription au lieu d'une figure, coûteront 10 francs de moins par paire.

Étiquettes à tiroir.

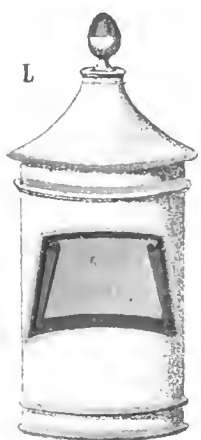


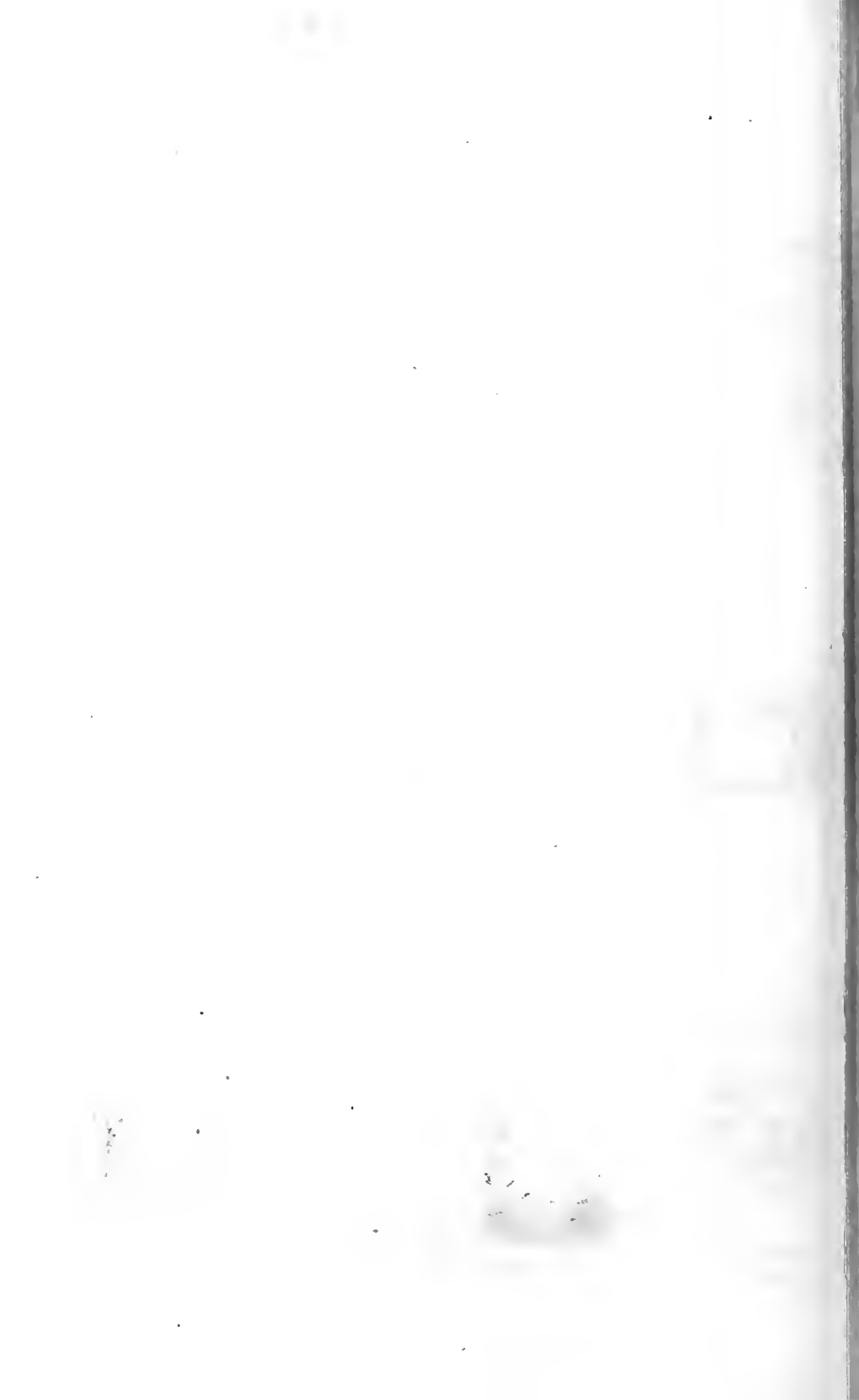
Fig. 1.



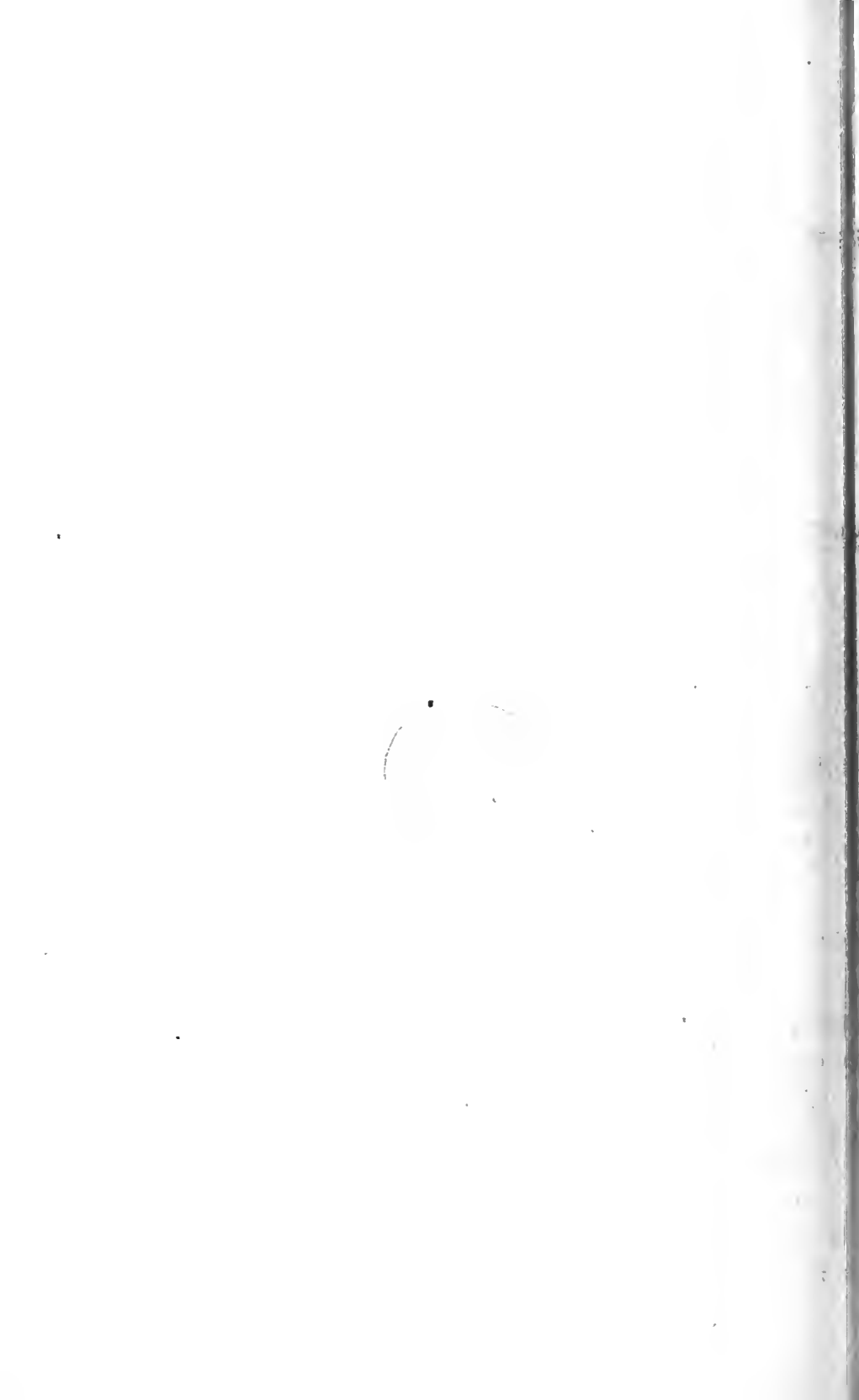
Fig. 2.

Inscription lettres noires ou or la pièce.	fr. c. 1 50
Les mêmes, sans filet —	1 25









Mortiers émaillés, forme élevée.

		fr.	c.
De	70 millimètres de diamètre en dedans	2	50
	90 — — — — —	3	—
	115 — — — — —	4	—
	120 — — — — —	4	50
	132 — — — — —	5	50
	147 — — — — —	6	—
	160 — — — — —	6	50
	175 — — — — —	8	50
	187 — — — — —	10	50
	203 — — — — —	11	—
	230 — — — — —	12	—



Fig. 3.

Mortiers forme basse.

		ÉMAILLÉ.		BISCUIT.	
		fr.	c.	fr.	c.
De	70 millim. de diam. en dedans.	2	50	1	50
	90 — — — — —	2	75	1	75
	97 — — — — —	3	—	2	—
	105 — — — — —	3	50	2	25
	125 — — — — —	4	50	3	—
	132 — — — — —	5	50	3	—
	145 — — — — —	6	—	4	—
	153 — — — — —	6	50	4	50
	167 — — — — —	8	50	4	75
	182 — — — — —	9	50	5	75
	196 — — — — —	10	—	6	—
	210 — — — — —	11	—	7	50
	235 — — — — —	12	—	8	50
	260 — — — — —	15	—	12	—



Fig. 4.



Fig. 5.

Pilons tout en porcelaine.

		ÉMAILLÉ.		BISCUIT.	
		fr.	c.	fr.	c.
1 ^{re}	grandeur	2	50	1	50
2 ^e	— — — — —	2	—	1	25
3 ^e	— — — — —	1	75	1	—
4 ^e	— — — — —	1	50	1	—



Fig. 6.

Pilons à manches en bois.



		fr.	c.
1 ^{re} et 2 ^e	grandeur	2	25
3 ^e et 4 ^e	— — — — —	2	—
5 ^e	— — — — —	1	75



Fig. 7.

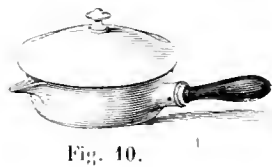
Capsules à fond rond ou plat.

Capsules de 440 millimètres de diamètre, la pièce.

	—	410	—	—	—
Fig. 8.	—	390	—	—	—
•	—	360	—	—	—
•	—	335	—	—	—
•	—	305	—	—	—
•	—	280	—	—	—
•	—	250	—	—	—
•	—	223	—	—	—
•	—	195	—	—	—
•	—	167	—	—	—
	—	140	—	—	—
Fig. 9.	—	125	—	—	—
•	—	110	—	—	—
•	—	97	—	—	—
•	—	84	—	—	—
•	—	70	—	—	—
•	—	55	—	—	—
•	—	40	—	—	—
•	—	27	—	—	—

A BEC.		SAIS BEC.	
fr.	c.	fr.	c.
25	"	23	"
22	"	20	"
19	"	18	"
16	"	15	"
9	50	8	5
8	"	7	5
7	50	7	"
6	"	5	7
4	"	3	5
3	25	3	"
2	"	1	7
1	50	1	2
1	25	1	"
1	"	"	9
"	90	"	7
"	75	"	6
"	60	"	4
"	40	"	3
"	30	"	2
"	25	"	2

Capsules à manche, à fond plat, à bec et couvercle.



Capsules grandeur extra de 170 millim., la pièce.

—	1 ^{re} grandeur	160	—	—	fr. 3
—	2 ^e —	150	—	—	3
—	3 ^e —	140	—	—	2
—	4 ^e —	130	—	—	1

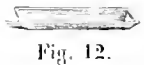
Creusets en biscuit couverts.

Creusets de 280 millimètres de haut. la pièce.

—	250	—	—	—	6
—	223	—	—	—	4
—	180	—	—	—	3
—	170	—	—	—	2
—	170	—	—	—	1
—	140	—	—	—	1
—	110	—	—	—	"
—	84	—	—	—	"
—	54	—	—	—	"
—	27	—	—	—	"



Nacelles.



Nacelles 1^{re} grandeur la pièce.

—	2 ^e —	—	—	—	"
---	------------------	---	---	---	---

Cornues en biscuit.

		la pièce.	fr.	c.
Cornues de 2 litres	—	—	10	—
—	1 1 2	—	7	—
—	1	—	6	—
—	750 grammes.	—	5	—
—	500	—	4	—
—	250	—	3	—
—	125	—	2	50
—	80	—	2	—
—	30	—	1	50



Fig. 13.

Carreaux à broyer.

Carreaux de 160 millimètres	—	la pièce.	1	50
—	108	—	1	—



Fig. 14.

Tubes en biscuit.



Fig. 15.

Tubes de 14 millimètres de diamètre.	—	la pièce.	90	—
—	18	—	1	25
—	20	—	1	50
—	23	—	2	—
—	28	—	2	50
—	32	—	2	75
—	36	—	3	—
—	40	—	4	—
—	55	—	5	—

Tubes en biscuit fermés.



Fig. 16.

Tubes de 28 millimètres sur 110 de longueur.	—	la pièce.	1	25
—	23	110	1	—
—	18	160	1	50
—	14	160	1	25

Cuvettes à mercure.



Fig. 17.

Cuvettes de 210 millimètres.	—	la pièce.	9	—
—	300	—	18	—
—	400	—	25	—






Spatules.

Spatules de 167 millimètres de long.	—	la pièce.	1	—
—	223	—	1	50
—	280	—	2	25
—	325	—	3	—



Fig. 18.

Pots cylindriques pour onguent.

	Pots de	4 et 8 grammes	le cent.	fr.
	—	15	—	5
	—	24	—	6
	—	30	—	7
	—	45	—	7
	—	62	—	9
	—	93	—	9
	—	125	—	10
	—	155	—	12
	—	187	—	16
	—	250	—	20
	—	375	—	25
	—	500	—	25
			Avec l'adresse mise sur chaque pot, en plus par cent.	37
			Avec vignette et adresse	45
				65
				2
				3




RICARDO, Calle del Obispo, 50.

Fig. 24.



Fig. 25.

Pots épais pour pommade épispastique.

	Pots de 16 grammes	le cent.	10
	— 31	—	12
	Avec l'adresse mise sur chaque pot, en plus par cent	—	2
Fig. 26.	Avec vignette et adresse	—	3

Pots à opiat couverts.



	Pots à opiat de	4 grammes.	le cent.	14
	—	8	—	18
	—	15	—	20
	—	30	—	25
	—	45	—	28
	—	60	—	30
	—	90	—	45
	—	125	—	50
	—	250	—	80
	—	500	—	1
	—	1 kilo.	la pièce.	2

Fig. 27.

Avec inscription du nom de la substance, 75 centimes en plus par pot.

Bottes à pommade pour les lèvres.

	Boîtes blanches	le cent.	20
Fig. 28. —	décorées avec roses, filets or.	—	30

Entonnoirs.



Fig. 29.

Entonnoirs de 80 millimètres	la pièce.	90
— 97 —	—	1
— 110 —	—	25
— 167 —	—	75
— 195 —	—	50
— 223 —	—	50
— 250 —	—	6

12 PORCELAINE, DITE PORCELAINE OPAQUE.

Pots cylindriques pour onguent.



Fig. 30.

Pots de 4 à 8 grammes.	le cent.	fr.	c.
— 15 —	—	4	50
— 30 —	—	6	
— 45 —	—	7	
— 60 —	—	8	50
— 90 —	—	8	50
— 125 —	—	10	
— 155 —	—	12	
— 187 —	—	14	
— 250 —	—	16	
— 275 —	—	20	
— 500 —	—	27	
		30	

2 francs par 100 pour l'adresse ou vignette mise sur chaque pot, analogue aux figures ci-dessous.



Fig. 31.



PHARMACIE
NEYRON,
A BAYONNE.

Fig. 32.

Nous croyons devoir rappeler que l'exécution d'une demande de pots en demi-porcelaine avec adresse, exige cinq à six mois, les fabricants ne voulant s'en occuper qu'à leurs moments perdus, l'encore la commande n'est-elle acceptée que lorsqu'elle s'élève de 800 à 1,000 pots.

Pots épais pour pommade épispastique.



Fig. 33.

Pots de 15 grammes	fr.	c.
— 31 —	8	50
	9	50

2 francs par 100 pour l'adresse ou vignette mise sur chaque pot.

SEPTIÈME PARTIE.


FAIENCE, POTS DE PHARMACIE.



Fig. 1.

Hauteur, compris le couvercle, de 25 centimètres.	la pièce.	fr.	1	c	7
— — — — — 19 — — — — —	—	—	1	—	2
Avec nom, lettres noires, en plus par pot.	—	—	—	—	7

Pots à extrait, avec rebord intérieur pour essuyer la spatule.

	Pots de	31 grammes	le cent.	20
—	—	62 —	—	25
—	—	93 —	—	30
—	—	125 —	—	35
—	—	250 —	—	60
Fig. 2.	—	500 —	la pièce.	1
—	—	1 kilo	—	1

Pots cylindriques pour onguent.



Fig. 3.

Pots de	16 grammes et au-dessous.	le cent.	5
—	30 —	—	6
—	45 —	—	6
—	60 —	—	7
—	93 —	—	8
—	125 —	—	10
—	155 —	—	11
—	187 —	—	13
—	250 —	—	14
—	310 —	—	16
—	500 —	—	20
—	750 —	—	30
—	1 kilo	—	35
—	1 500	—	50
—	2 kilo	—	75
—	3 —	la pièce.	1

L'adresse mise sur chaque pot coûte 1 franc en plus par 100.



Fig. 3.

Pots épais pour pommade épispastique.

Pots de 15 grammes.	le cent.	fr	5	c
— 31 —	—	6	0	0

L'adresse mise sur chaque pot coûte 1 franc en plus par 100.

Terrines en faïence

Terrines de 16 centimètres.	la pièce.	1	10
— 19 —	—	1	25
— 22 —	—	1	50
— 24 —	—	2	00
— 27 —	—	2	50
— 31 —	—	3	50
— 34 —	—	4	25
— 37 —	—	4	75
— 40 —	—	5	75
— 42 —	—	6	25
— 45 —	—	7	25

Moules à savon.

Moules à savon, grands.	la pièce.	1	25
— — moyens	—	1	00
— — petits.	—	0	75

Carreaux pour fourneaux, laboratoires de chimie, variés.

Carreaux de 162 millimètres.	le cent.	35	00
— 108 —	—	12	00

Urinoirs pour malades.



Fig. 4.

Pour hommes	la pièce.	0	90
Pour femmes	—	1	10

Bassins de lit pour malades.



Fig. 5.

Bassins n° 1	la pièce.	1	25
— n° 2	—	1	50
— n° 3	—	1	80
— n° 4	—	2	25
— n° 5	—	2	75

HUITIÈME PARTIE.

TERRES, GRÈS DE PICARDIE, MARBRES, AGATE ET SERPENTINE.

Fourneaux à réverbère.

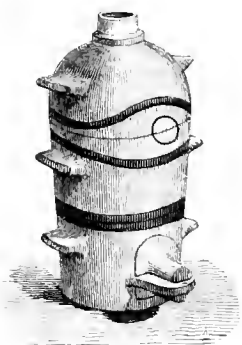


Fig. 1.

Fourneaux de	80 millimètres	la pièce.	fr.	c.
—	108	—	5	50
—	135	—	6	50
—	162	—	7	50
—	189	—	8	50
—	217	—	9	50
—	244	—	10	50
—	271	—	11	50
—	298	—	14	"
—	325	—	15	"
—	352	—	17	"
—	379	—	20	"
—	410	—	24	"
—	440	—	30	"
—	—	—	32	"

Fourneaux à bassine.



Fig. 2.

Fourneaux de	81 millimètres de diamètre,	la pièce.	1	50
—	108	—	2	"
—	135	—	2	75
—	162	—	3	50
—	189	—	4	"
—	217	—	5	25
—	244	—	6	50
—	271	—	8	50
—	298	—	9	75
—	325	—	10	"
—	352	—	12	75
—	379	—	16	"
—	406	—	18	"
—	440	—	22	"

Fourneaux à manche.



Fig. 5.

Fourneaux de	135 millimètres de diamètre.	la pièce.	1	2
—	162	—	1	5
—	190	—	1	7

Fourneaux à coupelle (fig. 4).

Fourneaux de 108 millim. de largeur à 125 millim. de longueur . . . la pièce.							fr.	c.
—	120	—	—	162	—	—	12	—
—	125	—	—	189	—	—	18	—
—	162	—	—	217	—	—	22	—
—	189	—	—	271	—	—	28	—
—	217	—	—	298	—	—	60	—
							90	



Fig. 4.

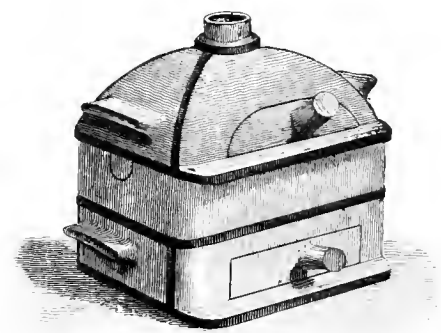


Fig. 5.

Fourneaux à tubes (fig. 5).

Fourneaux de 244 millimètres de diamètre . . . la pièce.							fr.	c.
—	271	—	—	—	—	—	9	—
—	298	—	—	—	—	—	10	—
—	315	—	—	—	—	—	11	—
—	352	—	—	—	—	—	12	—
—	379	—	—	—	—	—	13	—
—	406	—	—	—	—	—	15	—
—	440	—	—	—	—	—	17	—
							20	

Tets à rôtir.

Tets de 27 millim. de diamètre, le cent.							fr.	c.
—	54	—	—	—	—	—	7	—
—	108	—	—	—	—	—	9	—
—	125	—	—	—	—	—	15	—
—	162	—	—	—	—	—	18	—
—	200	—	—	—	—	—	25	—
							50	

Tets à gaz.

De 25 à 50 centimes l'un.



Fig. 6.



Fig. 7.

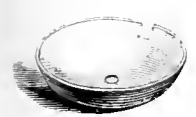


Fig. 8.

Creusets triangulaires en grès de Hesse.



Fig. 9.

	r.	c.
Creusets, la pile de 8	1	75
— — 6	1	10
— — 5	1	75
Les mêmes de 1 kilo de contenance. la pièce.	1	"
— 500 grammes	"	60
— 250 —	"	40
— 125 —	"	20
— 93 —	"	15
— 60 et au-dessous	"	10

Creusets ronds en grès de Hesse.



Fig. 10.

Creusets de 244 millimètres de hauteur de 4 à la pile	6	"
— 216 — — 3 —	3	50
— 189 — — 3 —	2	"
— 162 — — 3 —	1	25
— 135 — — 3 —	1	"

Creusets ronds en terre de Paris.



Fig. 11.

Creusets n°	0	5 centimètres sur	3	le cent.	5	50
—	1	6	4	—	8	"
—	2	6 1/2	4	—	10	"
—	3	7	4 1/2	—	15	"
—	4	8	5	—	15	"
—	5	8 1/2	5	—	15	"
—	6	9 1/2	6	—	15	"
—	7	11	6	—	20	"
—	8	13	7	—	25	"
—	9	14	8	—	30	"
—	10	14	8 1/2	—	35	"
—	11	15	8	—	40	"
—	12	17 1/2	10	—	60	"
—	13	18	11	—	70	"
—	14	19 1/2	11 1/2	—	90	"
—	15	22 1/2	12	—	120	"
—	16	23	13	—	140	"
—	17	25	14	—	160	"
—	18	27 1/2	14	—	190	"
—	19	30	16	—	200	"
—	20	23	17	—	250	"

Toutes les fois qu'on ne désignera pas l'espèce de creuset, nous enverrons ceux en terre de Paris, qui résistent le mieux à l'action du feu.

Couvercles pour couvrir les creusets.



Fig. 12.



Fig. 13.



Fig. 14.



Fig. 15.



Fig. 16.



Fig. 17.



Fig. 18.

Couvercles depuis	0, 1, 2, 4, 5, 6.	le cent.	fr.
—	7, 8, 9, 10, 11	—	10
—	12, 13, 14, 15, 16, 17	—	15
—	18, 19	—	20
—	20, 21	—	25
—	22	—	40

Assortiment de grilles, moules, porte-bouchons, tuyaux, cheminées pour fourneaux, etc.

Tubes en terre réfractaire.



Fig. 19.

Tubes de 50 centimètres.	la pièce.	1	25
--------------------------	-----------	---	----

Terrines en grès de Picardie.



Fig. 20.

Terrines de 595 millimètres de diamètre.	la pièce.	2	50
— 540	—	2	50
— 485	—	1	20
— 430	—	1	—
— 380	—	—	90
— 325	—	—	75
— 297	—	—	50
— 270	—	—	35
— 244	—	—	30
— 216	—	—	25

Cornues en grès de Picardie.



Fig. 21.

Cornues de 20 livres.	la pièce.	4	50
— 15	—	4	—
— 12	—	2	50
— 8	—	2	—
— 6	—	1	80
— 4	—	1	20
— 3	—	—	75
— 2	—	—	50
— 1	—	—	35
— 500 grammes	—	—	30
— 250	—	—	25
— 135	—	—	20

Les mêmes cornues tubulées, 25 centimes en plus par tubulure.

Cornues en grès de Hesse, avec ou sans tubulure.



Fig. 22.

Cornues de 6 litres	la pièce.		
— 4 —	—		
— 3 —	—		
— 2 —	—		
— 1 —	—		
— 500 grammes	—		
— 250 —	—		
— 125 —	—		

Sans tubulure.		Avec tubulure.	
fr.	c.	fr.	c.
3	50	4	»
2	50	3	»
2	»	2	25
1	40	1	80
»	80	1	»
»	60	»	80
»	50	»	70
»	40	»	60

Entonnoirs de toutes grandeurs.



Fig. 23.

Prix suivant la grandeur.

Touries pour la fabrication du chlore.



Fig. 24.



Fig. 25.

8 francs la pièce.

Tourillons.



Fig. 26.

Tourillons	la pièce.
1 2 tourillons	—

1 COLLOT.		2 COLLOTS.		3 COLLOTS.	
fr.	c.	fr.	c.	fr.	c.
4	50	5	»	6	»
3	50	4	»	5	»

Terrines en grès fin, émail gris.



Fig. 27.

		fr.	c.
Terrines en grès de 540 millimètres.	la pièce.	6	50
—	485	5	50
—	430	4	50
—	403	4	»
—	335	1	75
—	270	1	25
—	216	1	»
—	162	»	75
—	108	»	60

Entonnoirs grès fin.



Fig. 28.

Entonnoirs 1 ^{re} grandeur	125 grammes.	la pièce.	»	40
— 2 ^e	250	—	»	50
— 3 ^e	500	—	»	70
— 4 ^e	750	—	1	»
— 5 ^e	1 litre.	—	1	25
— 6 ^e	2	—	1	50
— 7 ^e	3	—	2	»



Fig. 29.

Cruchons en grès fin.

Cruchon de litre	la pièce.	»	35
Cruchon de 1,2 litre	—	»	25

Mortiers en marbre noir.



Fig. 30.

Mortier de 406 millimètres de diamètre intérieur.	75	»
— 380	60	»
— 352	55	»
— 325	48	»
— 297	44	»
— 270	32	50
— 244	22	50
— 216	20	»
— 189	16	»
— 162	13	50
— 135	10	»
— 108	8	»
— 81	6	»
— 54	3	»

Mortiers en marbre blanc.



Fig. 31.

Mortiers de	54 millimètres de diamètre	la pièce.	fr.	6
—	81 — — — — —	—	9	16
—	108 — — — — —	—	16	20
—	135 — — — — —	—	20	30
—	162 — — — — —	—	30	

Porphyres en marbre noir.



Fig. 32.

Porphyre de	325 millimètres carrés.	la pièce.	fr.	4
—	403 — — — — —	—	6	10
—	485 — — — — —	—	10	16
—	650 — — — — —	—	16	

Molettes en marbre.



Fig. 33.

Molettes de	54 millimètres.	la pièce.	fr.	2	5
—	81 — — — — —	—	3	5	
—	108 — — — — —	—	4	5	

Pilons en gaïac et en bois.



Fig. 34.



Fig. 35.

Le prix varie selon la grandeur.

Mortiers avec pilon en serpentine.



Fig. 36.

	A BEC.		SANS BEC.	
	fr.	c.	fr.	c.
Mortier de 215 millimètres de diamètre	9	"	8	"
— 205 — — — — —	8	"	7	"
— 175 — — — — —	6	"	5	"
— 162 — — — — —	5	"	4	"
— 149 — — — — —	4	"	3	"
— 135 — — — — —	3	50	3	"
— 108 — — — — —	2	75	2	"
— 81 — — — — —	2	25	2	"

Mortiers avec pilon en agate.



Fig. 37.

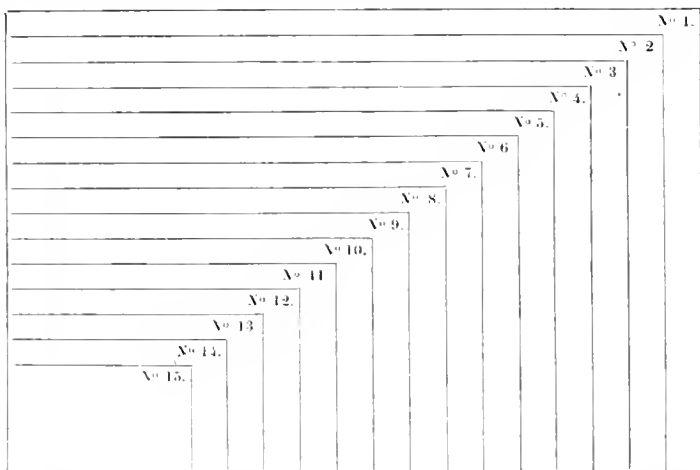
Mortier de	3 et 4 centimètres de diamètre.	fr.	6	et	7
—	4 1/2 et 5 — — — — —	fr.	9	et	12
—	5 1/2 et 6 — — — — —	fr.	13	et	16
—	7 et 8 — — — — —	fr.	22	et	35
—	9 1/2 et 10 — — — — —	fr.	45	et	55

ÉTIQUETTES PASSE-PARTOUT POUR FIOLES, BOITES, ETC.

SUIVANT LA PLANCHE CI-CONTRE.

Étiquettes carrées.

La planche d'étiquettes passe-partout représente un spécimen de chaque dessin. Les modèles arrés peuvent être exécutés sur quinze grandeurs différentes, dont le tracé se trouve ci-dessous indiqué. Ces dessins comprennent les n^{os} 50, 51, 52, 53, 54, 55, 56 et 57.



Les prix des étiquettes passe-partout varient suivant la grandeur, quel que soit le dessin que l'on choisisse. Elles se vendent au mille. On n'en délivre pas moins de 500; et lorsqu'on ne prend que cette dernière quantité à la fois, les 500 coûtent les deux tiers du prix du mille, suivant les prix courants ci-dessous. Il ne peut jamais y avoir qu'une seule et même inscription sur chaque étiquette pour un tirage; cependant sur un tirage de 1000 étiquettes, on peut en demander 500 avec une inscription telle que *Sirap de Gomme*, et les 500 autres avec une inscription différente, telle que *Sirap de Groscilles*.

Prix des étiquettes n^{os} 50, 51, 52, 53, 54, 55, 56, 57.

Grandeurs 1, 2, 3.	le mille.	4 fr.
— 4, 5, 6.	—	3 75
— 7, 8, 9.	—	3 50
— 10, 11, 12.	—	3
— 13, 14, 15.	—	2 50

En demandant ces Étiquettes par plusieurs mille, on obtient les réductions suivantes :

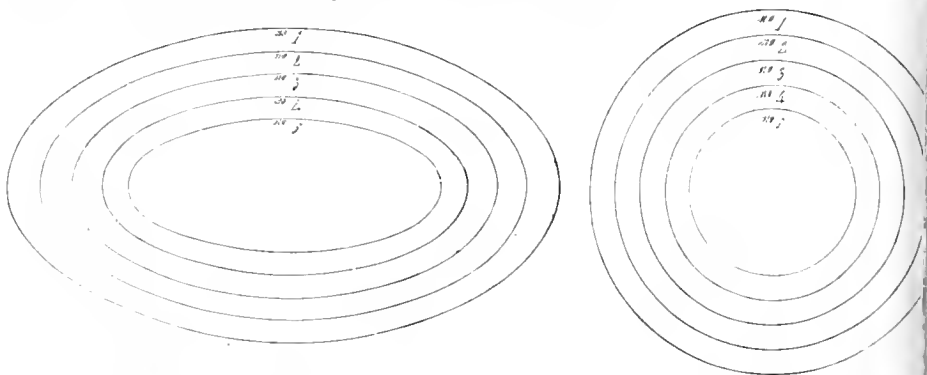
Grandeurs 1, 2, 3, 4, 5, 6, 7, 8.	Grandeurs 9, 10, 11, 12, 13, 14, 15.		
Les dix premiers mille coûtent. . . le mille.	2 fr. 50	Les dix premiers mille coûtent. . . le mille.	2 fr.
Les dix suivants.	— 2 25	Les dix suivants.	— 1 75
Les dix suivants.	— 2	Les dix suivants.	— 1 50
Les dix suivants.	— 1 75	Les dix suivants.	— 1 25
Les dix suivants et au-dessus	— 1 50	Les dix suivants et au-dessus	— 1

Assorties dans tous les numéros en général.

Les dix premiers mille coûtent. . . le mille.	3 fr.	Les dix suivants. le mille.	2 fr. 25
Les dix suivants.	— 2 75	Les dix suivants et au-dessus	— 2
Les dix suivants.	— 2 50		

Modèles ronds et ovales.

Les modèles ovales numéros 58 et 59, ainsi que les modèles ronds 60, 61, 62, 63, 64 et 65 peuvent être exécutés sur les cinq grandeurs tracées ci-dessous.



Prix des Étiquettes ovales nos 58, 59.

Grandeur	1.	2.	3.	4.	5.	le mille.	4 fr.	75	50	25	»
—	2.	—	3	75	—	—	—	—	—	—	—
—	3.	—	3	50	—	—	—	—	—	—	—
—	4.	—	3	25	—	—	—	—	—	—	—
—	5.	—	3	»	—	—	—	—	—	—	—

Prix des Étiquettes rondes nos 60, 61, 62, 63, 64

Grandeur	1.	2.	3.	4.	5.	le mille.	3 fr.	50	25	15	10	50
—	2.	—	3	25	—	—	—	—	—	—	—	—
—	3.	—	3	15	—	—	—	—	—	—	—	—
—	4.	—	2	75	—	—	—	—	—	—	—	—
—	5.	—	2	50	—	—	—	—	—	—	—	—

En demandant ces Étiquettes par plusieurs mille, on obtient les réductions suivantes :

Les dix premiers mille coûtent.	le mille.	3 fr.	»	c.
Les dix suivants	—	2	75	—
Les dix suivants	—	2	50	—
Les dix suivants	—	2	25	—
Les dix suivants et au-dessus.	—	2	»	—

Factures avec en-tête lithographié.

Factures ordinaires, format in-4° de coquille.	le mille.	20
— — — — —	500.	14
— — — — — soignées.	le mille.	25
— — — — —	500.	18
— — — — — format in-8°	le mille.	15
— — — — — soignées.	le mille.	18

Étiquettes pour liqueurs, vins, fruits, etc.

Vignettes impression noire	le cent.	1
— — imitation or	—	2
— — en plusieurs couleurs	—	3
— — — — — (riches)	—	4
— — — — — vernies (très-riches)	—	6
— aux armes de France ou d'Angleterre, exécutées en cinq couleurs, pour grandes conserves de devantures.	la pièce.	5

Exécution de tous les modèles de fantaisie en impression noire et polychrome.

ÉTIQUETTES PASSE-PARTOUT

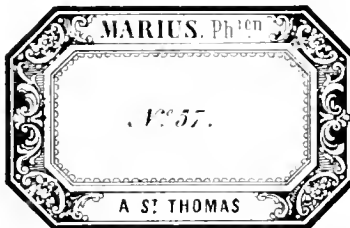
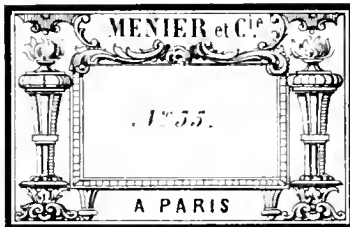
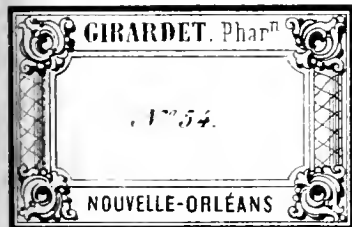
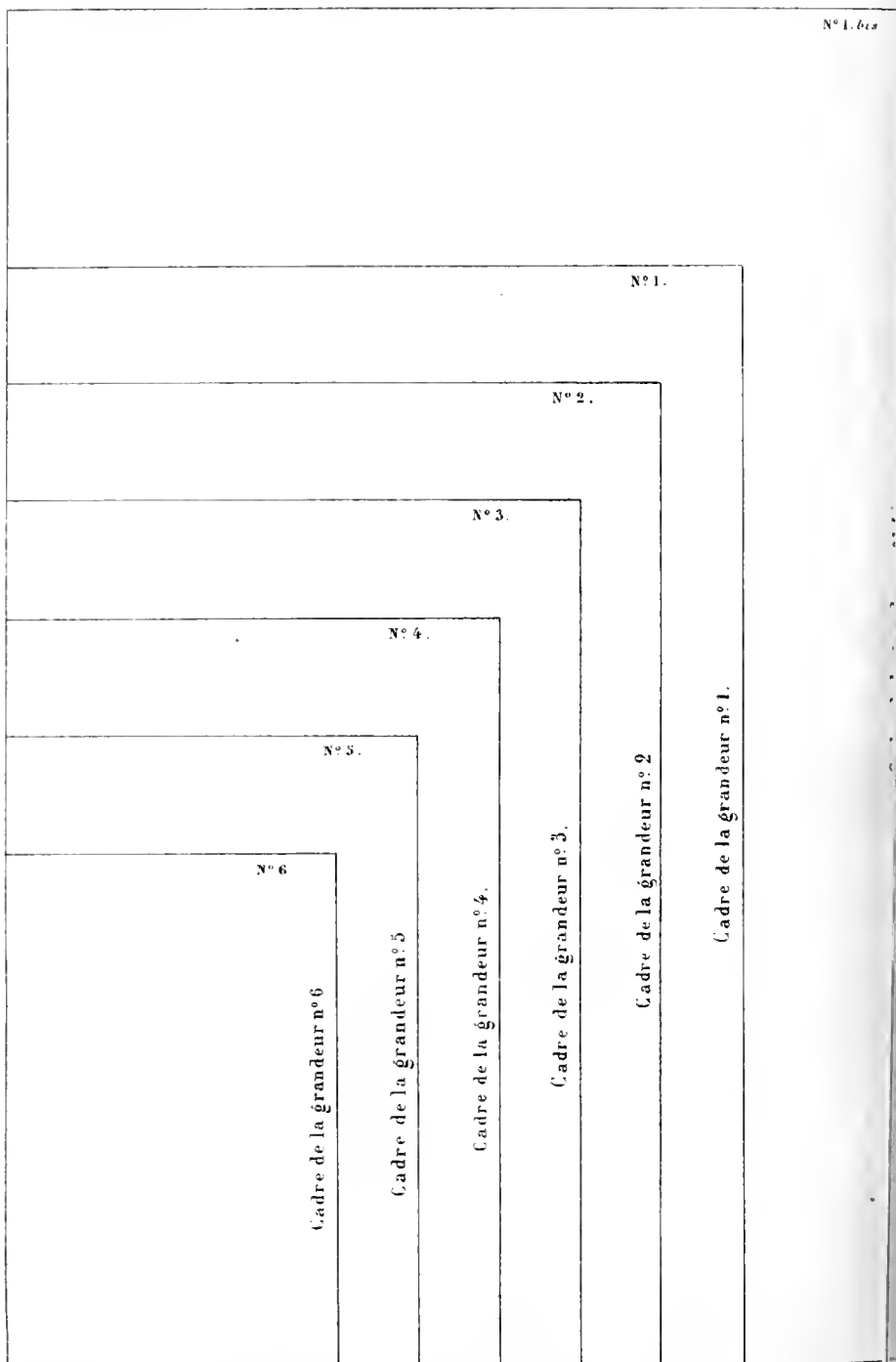


TABLEAU REPRÉSENTANT LA GRANDEUR EXACTE DES ÉTIQUETTES A BOCAUX DE PHARMACIE



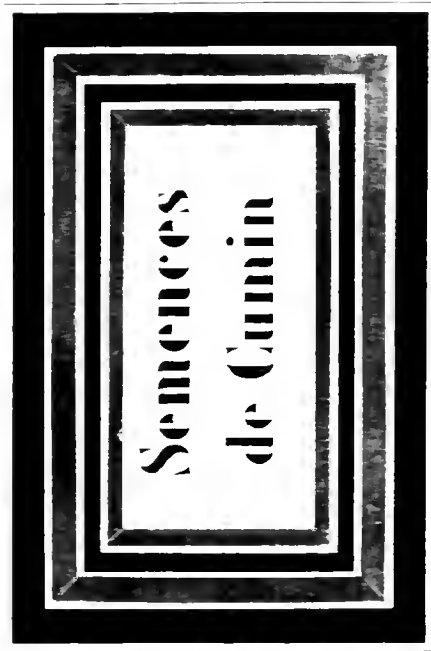
Le cadre n° 1 *ter* ne pouvant être liguré faute d'espace, on s'en rapportera aux dimensions suivantes :
 Longueur 22^{cent} hauteur 15^{cent}

ÉTIQUETTES À BOCAUX

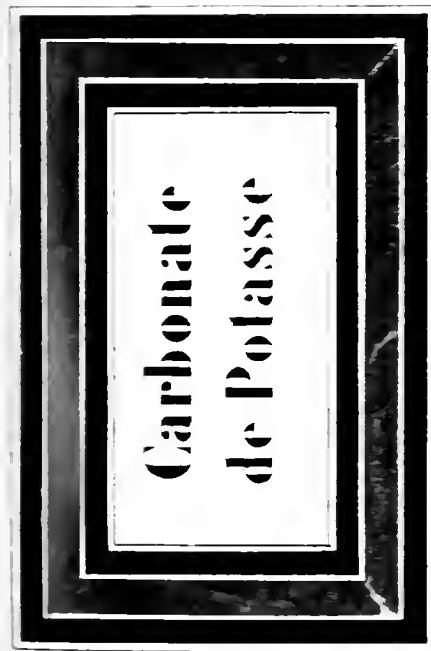
N^o 66.



N^o 67.



N^o 68.

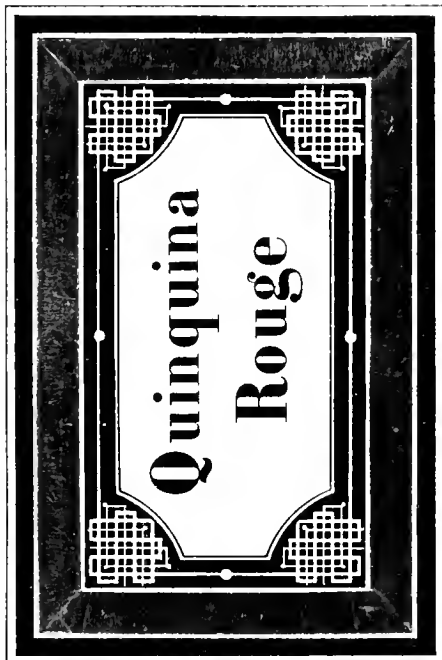


N^o 69.

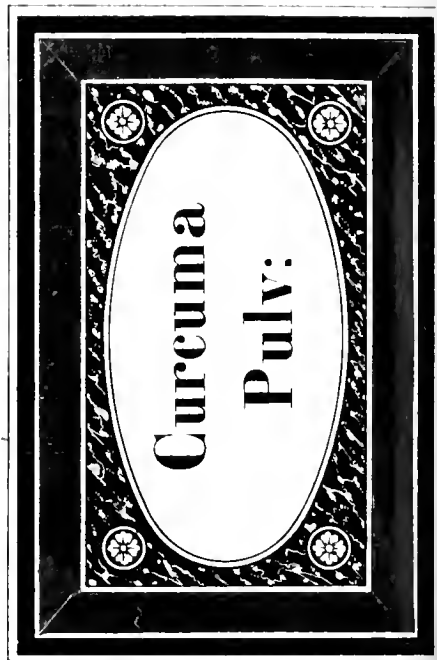


ÉTIQUETTES À BOCAUX.

N^o70.



N^o71.



N^o72.



N^o75.

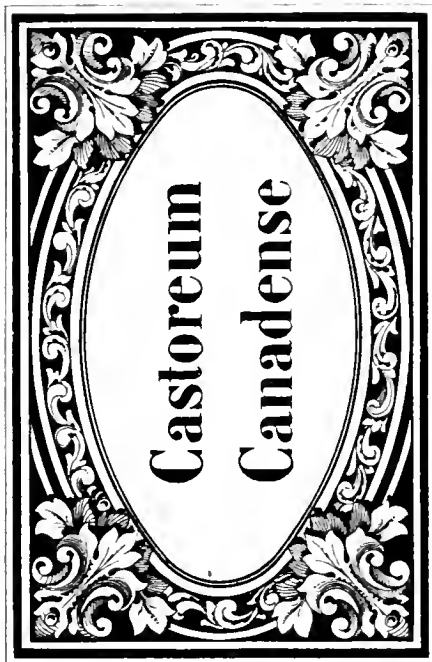


ÉTIQUETTES A BOCAUX.

N^o74.



N^o75.



N^o76.



N^o77.



ÉTIQUETTES À BOCAUX.

N° 78.

Gomme
Arabique

N° 79.

Protoxidum
Plumbi

N° 80.

Gummi Res:
Olibanum

N° 81.

Pulvis
Galbanum

ÉTIQUETTES A BOCAUX.

N° 82.



N° 85.



N° 84.



N° 85.



Nº 86.

Colocyntid:
Præpar:



Nº 88.

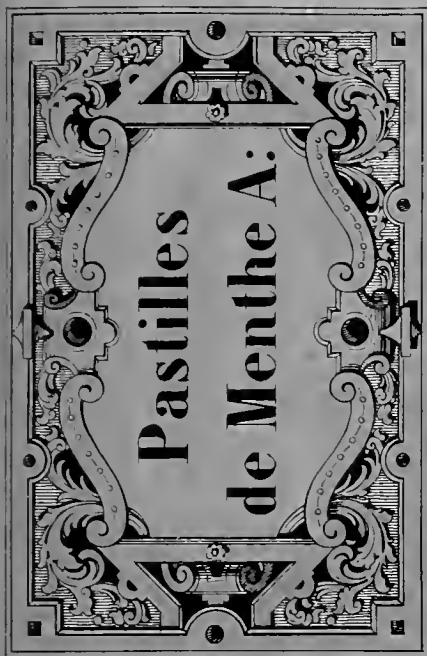
Sulphur
Depurat:

Nº 89.

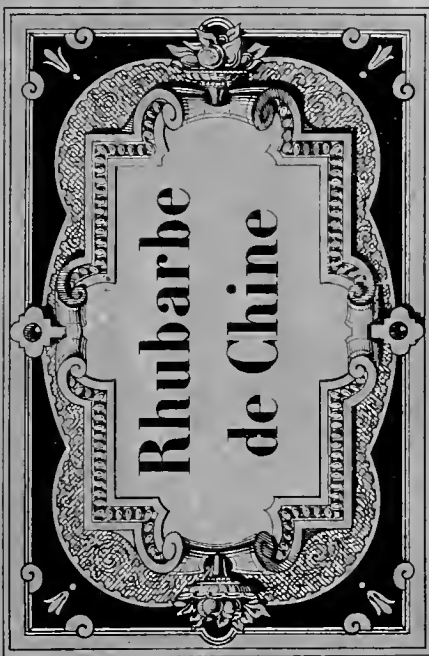
FLORES
MATICARIE

ÉTIQUETTES A BOCAUX.

N° 90.



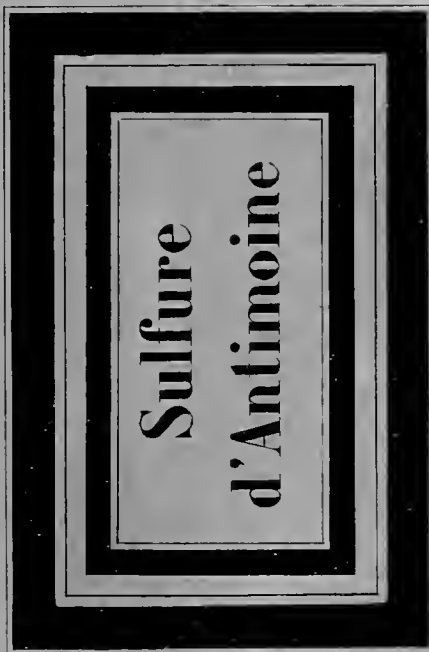
N° 91.



N° 92.



N° 93.



ETIQUETTES A BOCAUX.

N° 94.

**FLEURS
DE CAMOMILLE**

N° 95.

**Elixirium
Paregoricum**

N° 96.

**FEUILLES
DE PERVENCHE**

N° 97.

SULFATE DE ZINC

ÉTIQUETTES À BOCAUX.

N° 98.



N° 99.

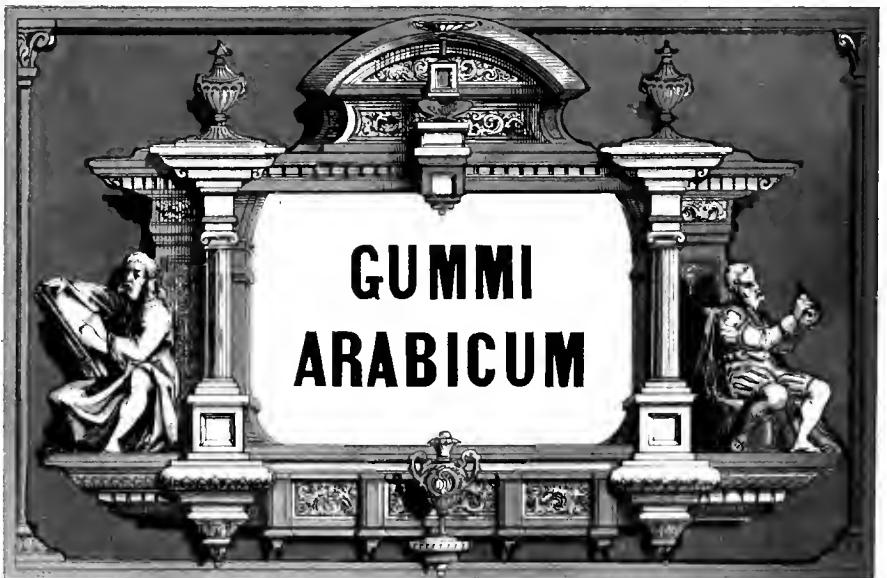


ÉTIQUETTES A BOCAUX.

N° 100.



N° 101.

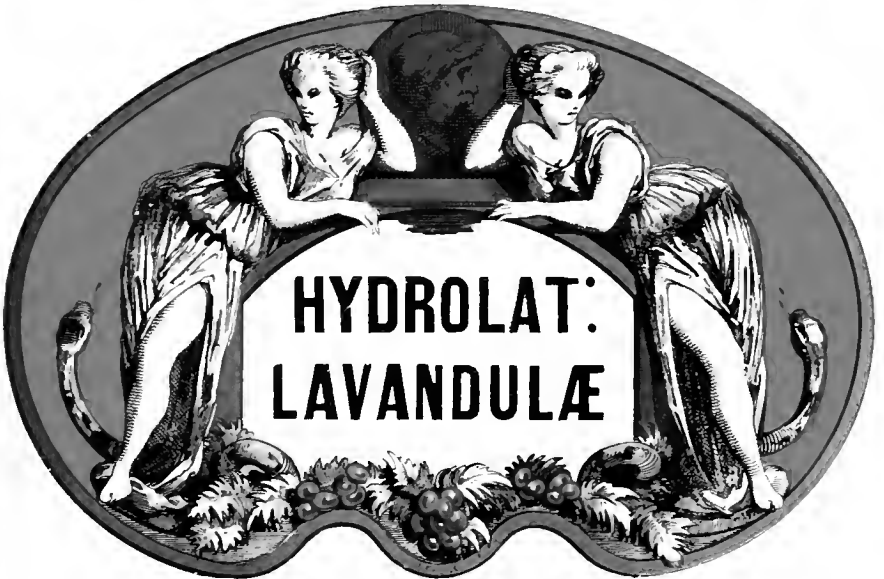


ÉTIQUETTES A BOCAUX.

N° 102.



N° 105.



ÉTIQUETTES A BOCAUX.

N° 104



N°105.



PRIX DES ETIQUETTES A BOCAUX DE PHARMACIE.

Pour éviter les complications que présentait notre prix courant de 1854, qui donnait des prix variables suivant la dimension des étiquettes à bocaux, nous avons coté les grandeurs les plus usuelles toutes au même prix. Il n'y a que les trois grandeurs exceptionnelles, n° 1, n° 1 bis, n° 1 ter, qui soient cotées à des prix différents.

Désignation des modèles.		Grandeurs Nos 6, 5, 4, 3, 2	Grandeur N° 1.	Grandeur N° 1 bis.	Grandeur N° 1 ter.
n° 66.	Remplies.	28 fr.	33 fr.	38 fr.	45 fr.
	Non remplies.	25 —	30 —	35 —	40 —
nos 67 et 68.	Remplies.	25 fr.	30 fr.	35 fr.	45 fr.
	Non remplies.	22 —	27 —	31 —	40 —
n° 69.	Remplies.	18 fr.	23 fr.	28 fr.	33 fr.
	Non remplies.	16 —	20 —	25 —	28 —
nos 70 et 71.	Remplies.	28 fr.	33 fr.	38 fr.	45 fr.
	Non remplies.	25 —	30 —	35 —	40 —
n° 74.	Remplies.	6 fr.	10 fr.	15 fr.	20 fr.
	Non remplies.	4 —	8 —	12 —	15 —
nos 75, 76, 77.	Remplies.	8 fr.	12 fr.	16 fr.	22 fr.
	Non remplies.	6 —	9 —	12 —	18 —
n° 78.	Remplies.	8 fr.	12 fr.	18 fr.	24 fr.
	Non remplies.	6 —	9 —	15 —	20 —
nos 79, 80, 81.	Remplies.	10 fr.	14 fr.	20 fr.	26 fr.
	Non remplies.	8 —	11 —	16 —	21 —
nos 82, 83, 84, 85, 90, 91, 92, 93.	Remplies.	12 fr.	17 fr.	22 fr.	27 fr.
	Non remplies.	10 —	14 —	18 —	22 —
nos 86, 87, 88, 89, 94.	Imitation or.	18 fr.	23 fr.	28 fr.	33 fr.
	Avec lettres argent.	22 —	27 —	32 —	36 —
	Tout argent.	25 —	30 —	35 —	40 —
	Or fin	35 —	40 —	45 —	50 —
nos 95, 96.	Imitation or.	25 fr.	30 fr.	35 fr.	40 fr.
	Or fin	40 —	45 —	50 —	55 —
n° 97.	Imitation or.	30 fr.	35 fr.	40 fr.	45 fr.
	Or fin	50 —	55 —	60 —	65 —
nos 98, 99, 104, 105.	Remplies.	30 fr.	35 fr.	40 fr.	45 fr.
	Non remplies.	27 —	30 —	35 —	40 —
nos 100, 101, 102, 103.	Imitation or.	35 fr.	40 fr.	45 fr.	50 fr.
	Or fin	45 —	50 —	55 —	60 —

Ces prix s'appliquent au cent d'étiquettes.

Nota. Grâce à un collage spécial, on n'est plus exposé à voir se détacher les bandes d'or collées sur les étiquettes; c'est pourquoi nous n'avons pas hésité à faire figurer les modèles 66, 67, 68, 70, 71 et 72.

ÉTIQUETTES POUR TIROIRS, NUMÉROS 72 ET 73.

Dimensions des grandeurs différentes d'étiquettes pour tiroirs.

9 ^e grandeur, longueur 10 cent. " millim.	4 ^e grandeur, longueur 22 cent. 5 millim.
8 ^e — — 12 — 5 —	3 ^e — — 25 — " —
7 ^e — — 15 — " —	2 ^e — — 27 — 5 —
6 ^e — — 17 — 5 —	1 ^{re} — — 30 — " —
5 ^e — — 20 — " —	

La largeur est toujours proportionnée à la longueur

Prix du n° 72.

Grandeurs : 9, 8, 7 le cent	18 fr.
— 6, 5, 4 —	25
— 3, 2, 1 —	32

Prix du n° 73.

Grandeurs : 9, 8, 7 le cent	6 fr.
— 6, 5, 4 —	9
— 3, 2, 1 —	12

OBSERVATIONS

sur

LE TABLEAU CI-JOINT DES GRANDEURS D'ÉTIQUETTES A BOCAUX.

Ce tableau représente les différentes grandeurs dans lesquelles on peut exécuter tous les modèles, depuis le n° 66 jusqu'au n° 105 inclusivement.

Ces différentes dimensions sont calculées sur la capacité des bocaux en usage dans la pharmacie.

Le cadre n° 1 ter, ayant 22 centimètres de longueur sur 15 centimètres de hauteur convient pour les goulots, poudriers, conserves de 8 à 10 litres et au-dessus.

Le cadre n° 1 bis, ayant 18 centimètres 5 millimètres de longueur sur 12 centimètre 5 millimètres de hauteur, convient pour les goulots, poudriers, conserves de 5 et 6 litres.

Le cadre n° 1, ayant 15 centimètres de longueur sur 10 centimètres de hauteur convient pour les goulots, poudriers, conserves de 3 et 4 litres.

Le cadre n° 2, ayant 13 centimètres 5 millimètres de longueur sur 9 centimètres de hauteur, convient pour les goulots, poudriers, conserves de 1 litre et demi et 2 litres.

Le cadre n° 3, ayant 11 centimètres 8 millimètres de longueur sur 7 centimètre 8 millimètres de hauteur, convient pour les goulots, poudriers, conserves de 750 gramm et 1 litre.

Le cadre n° 4, ayant 10 centimètres de longueur sur 6 centimètres 6 millimètres de hauteur, convient pour les goulots, poudriers, conserves de 375 et 500 grammes.

Le cadre n° 5, ayant 8 centimètres 5 millimètres de longueur sur 5 centimètres 5 millimètres de hauteur, convient pour les goulots, poudriers, conserves de 187 et 250 grammes.

Le cadre n° 6, ayant 7 centimètres de longueur sur 4 centimètres 5 millimètres de hauteur, convient pour les goulots, poudriers, conserves de 125 et 150 grammes.

Nota. Il est important de remarquer que les modèles d'étiquettes déposés sont notre propriété exclusive, et qu'on s'exposerait à des poursuites judiciaires en les faisant exécuter sans notre autorisation.

Nous continuons à fournir des étiquettes à bocaux d'après les modèles de notre Prix courant de 187

ÉTIQUETTES ET IMPRIMÉS DIVERS TOUJOURS PRÊTS.

Instructions. Prospectus. Étiquettes, etc.

PRIX DU CENT.

	fr.	c.
Instructions ou prospectus pour Eau de Cologne	2	25
— — — vulnéraire.	3	50
— — — de Mélisse des Carmes	2	75
— — — antiapoplectique des Jacobins.	3	25
— — — pour Boules de Nancy.	2	25
— — — pour Elixir de Courcelles.	3	75
— — — pour Baume Opodeldoch	3	—
— — — pour Grains de santé	2	50
— — — pour Thé suisse	2	25
Étiquettes à Magnésie anglaise avec le cachet.	4	50
Prospectus — — — (les trois).	3	50
Étiquettes à Essence ou Sirop de salsepareille.	2	—
— à Eaux de Vichy, Sedlitz, Seltz, pour bouteille.	1	25
— — — — — 1 2 —	1	—
— à Limonades purgatives et Limonades gazeuses pour bouteille.	1	25
— — — — — 1 2 —	1	—
— à Soda-water, Sedlitz-powders, Cold Drawn Castor Oil, Pure Cod Liver Oil Cold Drawn.	2	—
— à Huile de foie de morue (petit format).	—	50
— — — (grand format)	1	—
— pour paquets à ipécaeuania, émétique, tartre stibié.	—	75
— à Sel de nitre, sel Duobus, sel d'oseille, rhubarbe.	—	75
— à Sulfate de quinine, kermès, vétérinaire, etc.	—	75
— à Capsules gélatineuses au copahu.	1	50
— — — à l'huile de ricin.	1	50
— — — de foie de morue.	1	50
— à Eau de Cologne, — Idem, de fleurs d'oranger, — Idem, de Botot, et à sirops divers (petites), pour rouleaux.	—	30
Les mêmes étiquettes pour bouteilles.	1	25
— à Eau sédative, Eau-de-vie camphrée.	—	30
— à Potion selon la formule, Potion à prendre par cuillerées toutes les heures	—	30
— à Purgatif, Collyre, Solution, Liniment, Pilules, Looch, Sirop, Pommade selon la formule et tous Sirops quelconques.	—	30
— à Huile de ricin, Huile d'amandes douces.	—	30
— Agitez la bouteille, Tenir la bouteille bien bouchée, idem dans un endroit frais.	—	25
— Éther sulfurique, Laudanum de Rousseau; idem de Sydenham.	—	25
— Prises de Rhubarbe; idem de Poudre, Dextrine, Chloroforme.	—	25
— à Usage externe (papier rouge)	—	30

ÉTIQUETTES GOMMÉES ET DÉCOUPÉES

S'APPLIQUANT COMME LES TIMBRES-POSTE.

Prix de la façon du gommage et du découpage du 1000 d'étiquettes.

LES FEUILLES A DÉCOUPER CONTENANT DE 12 A 25 ÉTIQUETTES ENVIRON.

	fr.	c.		fr.	c.		fr.	c.
Grandeur n° 15. . .	»	50	Grandeur n° 10. . .	»	95	Grandeur n° 5. . .	1	2
— n° 14. . .	»	55	— n° 9. . .	1	»	— n° 4. . .	1	3
— n° 13. . .	»	60	— n° 8. . .	1	05	— n° 3. . .	1	3
— n° 12. . .	»	65	— n° 7. . .	1	10	— n° 2. . .	1	4
— n° 11. . .	»	70	— n° 6. . .	1	15	— n° 1. . .	1	4

(Ces grandeurs correspondent à celles du tracé de nos étiquettes passe-partout, page 557.)

Prix de la façon du découpage seul du 1000 d'étiquettes.

	fr.	c.		fr.	c.		fr.	c.
Grandeur n° 15. . .	»	35	Grandeur n° 10. . .	»	60	Grandeur n° 5. . .	»	8
— n° 14. . .	»	40	— n° 9. . .	»	65	— n° 4. . .	»	9
— n° 13. . .	»	45	— n° 8. . .	»	70	— n° 3. . .	»	9
— n° 12. . .	»	50	— n° 7. . .	»	75	— n° 2. . .	1	0
— n° 11. . .	»	55	— n° 6. . .	»	80	— n° 1. . .	1	0

Prix de la façon du gommage seul des feuilles imprimées à plusieurs étiquettes, suivant leurs différentes dimensions.

DIMENSIONS DE LA FEUILLE.	LES 100 FEUILLES.		LES 500 FEUILLES.		LES 1000 FEUILLES.	
	fr.	c.	fr.	c.	fr.	c.
45 centimètres sur 28 . . .	1	65	8	»	15	»
28 — 22 . . .	1	»	5	»	10	»
22 — 14 . . .	»	75	3	75	7	50
14 — 11 . . .	»	65	3	25	6	50
11 — 7 . . .	»	60	3	»	6	»
7 — 6 . . .	»	50	2	50	5	»
Tous les formals au-dessous.	»	50	2	50	5	»

NOTA. Les conditions du gommage et du découpage des étiquettes sont les mêmes que pour l'impression le minimum est de 500, et lorsqu'on ne livre que cette quantité, elle coûte les deux tiers du prix du 1000.

Les étiquettes rondes ou ovales sont aux mêmes prix que celles carrées lorsqu'elles sont d'un diamètre égal à la longueur ou à la largeur de ces dernières.

Les étiquettes gommées et découpées pour *Médicament pour usage externe ou interne, Agitez bouteille*, etc., sont aux mêmes prix que les autres, suivant leurs grandeurs.

Étiquettes passe-partout filets bleus pour fares, prix de revient, et

(Le prix de la boîte est de 30 centimes, quelle que soit la dimension.)

Boîte contenant 150 étiquettes, dimension de 6 centimètres sur 4 centimètres.					
— 200 — —	5	1/2	—	3	1/2
— 250 — —	5	—	—	3	—
— 300 — —	4	1/2	—	2	1/2
— 350 — —	4	—	—	2	—
— 400 — —	3	—	—	1	1/2
— 500 — —	2	—	—	1	—

BOITES ET CARTONNAGES.

1° Lorsque la demande ne désignera pas l'espèce de boîtes, nous enverrons celles de la qualité mi-fine.

2° Les boîtes assorties de grandeurs sont de couleurs variées.

BOITES A PILULES.

Rondes ordinaires.		fr.	c.	Ovales ordinaires.		fr.	c.
La grosse.				La grosse.			
Boîtes de 2, 4 et 8 grammes.	2	50		Boîtes de 4 et 8 grammes.	3	25	
— 12 —	2	75		— 12 —	3	75	
— 15 —	3			— 15 —	4	50	
— 30 —	3	50		— 30 —	6		
— 60 —	4	50		— 60 —	7		
— 90 —	5	50		— 90 —	8		
— 125 —	6	50		— 125 —	9	50	
— 180 —	9			— 180 —	11		
— 250 —	12			— 250 —	13		
— assorties de 4 à 60 grammes.	3			— assorties de 4 à 60 grammes.	4		
* Rondes demi-fines.				* Ovales demi-fines.			
La grosse.				La grosse.			
Boîtes de 2, 4 et 8 grammes.	3			Boîtes [†] de 8 grammes	4		
— 12 —	3	50		— 12 —	4	50	
— 15 —	4			— 15 —	5	50	
— 30 —	4	50		— 30 —	6	50	
— 60 —	5	50		— 60 —	8		
— 90 —	6	50		— 90 —	9		
— 125 —	9			— 125 —	12		
— 180 —	12			— 180 —	15		
— 250 —	15			— 250 —	18		
— assorties de 4 à 60 grammes.	4			— assorties de 8 à 90 grammes.	6		
Rondes fines.				Ovales fines.			
La grosse.				La grosse.			
Boîtes de 2, 4 et 8 grammes.	4			Boîtes de 8 grammes	4	50	
— 12 —	4	50		— 12 —	6		
— 15 —	5	50		— 15 —	8		
— 30 —	6	50		— 30 —	9		
— 60 —	8			— 60 —	10		
— 90 —	10			— 90 —	13		
— 125 —	12			— 125 —	15		
— 180 —	16	50		— 180 —	18		
— 250 —	18			— 250 —	24		
— assorties de 4 à 60 grammes.	5	50		— assorties de 8 à 90 grammes.	9		

* Roulés, filet petit or.		fr.	c.	* Ovale, filet petit or.		fr.	c.
La grosse.				La grosse.			
Boîtes de 4 et 8 grammes		10	"	Boîtes de 8 grammes		13	
— 12 —		12	"	— 12 —		15	
— 15 —		14	"	— 15 —		17	
— 30 —		17	"	— 30 —		19	
— 60 —		20	"	— 60 —		22	
— 90 —		24	"	— 90 —		26	
— 125 —		30	"	— 125 —		32	
— 180 —		36	"	— 180 —		38	
— 250 —		42	"	— 250 —		45	
— assorties de 4 à 60 grammes.		15	"	— assorties de 8 à 90 grammes.		20	
Rondes, filet or fin, très-soignées.				Ovale, filet or fin, très-soignées.			
La grosse.				La grosse.			
Boîtes de 4 et 8 grammes		15	"	Boîtes de 8 grammes		18	
— 12 —		17	"	— 12 —		20	
— 15 —		20	"	— 15 —		23	
— 30 —		23	"	— 30 —		26	
— 60 —		27	"	— 60 —		30	
— 90 —		30	"	— 90 —		34	
— 125 —		36	"	— 125 —		40	
— 180 —		48	"	— 180 —		51	
— 250 —		58	"	— 250 —		60	
— assorties de 4 à 60 grammes.		20	"	— assorties de 8 à 90 grammes.		24	
Rondes fines, papier gaufré or ou argent avec filet de couleur.				Ovale fines, papier gaufré or ou argent avec filet de couleur.			
La grosse.				La grosse.			
Boîtes de 2, 4 et 8 grammes		5	50	Boîtes de 8 grammes		6	
— 12 —		7	"	— 12 —		8	
— 15 —		9	"	— 15 —		10	
— 30 —		12	"	— 30 —		13	
— 60 —		13	"	— 60 —		15	
— 90 —		16	"	— 90 —		19	
— 125 —		19	"	— 125 —		22	
— 180 —		22	"	— 180 —		26	
— 250 —		30	"	— 250 —		33	
— assorties de 4 à 60 grammes.		12	"	— assorties de 8 à 60 grammes.		13	
Boîtes de 1 gramme, rondes, fines	la grosse.			8 fr.			
— — — — — filet petit or				12			
— — — — — or fin				17			

Toutes les boîtes avec filet ou gorge de couleur coûteront 1 fr. 25 c. de plus par gr
Elles sont toujours faites dans la qualité de *boîtes fines*.

CARTONNAGES DIVERS.

La grosse.			La grosse.		
	fr.	c.		fr.	c.
Boites à tiroirs, 4 grandeurs.	10	»	Boites carrées, aloés en grumeaux.	6	»
— — filets d'or.	22	»	— à papier épispastique	10	»
— à pastilles de Vichy, grandes.	14	»	— à sedlitz, avec étiquettes.	18	»
— — — petites.	8	50	— à soda water, —	18	»
— à pâte pectorale garnies d'étain, grandes	16	»	— à capsules de copahu, avec étiquettes	16	»
— à pâte pectorale garnies d'étain, petites.	12	»	— à papier à cautère.	8	»
— garnies d'étain, assorties de 4 à 60 grammes.	6	50	Étuis à tapioca et cacao carrés, le cent — — — ronds.	10	»
— à pastilles santonine, toutes roses extérieurement.	9	»	Boites à grains de santé, sans étiquettes, grandes.	4	50
— à pastilles santonine, doublées de rose intérieurement	11	»	— — avec étiquettes, —	5	»
			— — sans étiquettes, petites.	3	75
			— — avec étiquettes, —	4	50

Boites à poudre dentifrice.

La grosse.			La grosse.		
	fr.	c.		fr.	c.
Boites à poudre dentifrice 1 2 fines, filet de couleur, de 30 gr.	8	»	Boites fines, filet or, de 30 gram.	18	»
— 1 2 fines, filet de couleur, de 60 grammes.	9	»	— — — de 60 —	24	»
— fines, filet de couleur, de 30 g.	10	»	— — — papier de fantaisie, de 30 gr.	22	»
— — — de 60 g.	12	»	— — — papier de fantaisie, de 60 gr.	27	»

Avec les mots *Poudre dentifrice* dorés, 6 fr. en plus par grosse.

Boites Canistres.

	fr.	c.
Boite Canistre pour thé, avec beau papier chinois,	90	»
— — de 1 kilo . . . le cent.	75	»
— — de 250 gram. —	60	»
— — de 100 — —	40	»

Boites à 8 pans, filet or, papier fantaisie verni.

	fr.	c.
Boites de 50 gram. . . . la douz.	3	»
— 100 —	4	50
— 150 —	6	»
— 300 —	12	»
— 500 —	16	»

Boites forme navette.

	fr.	c.
Boites de 50 gram. . . . la douz.	2	50
— 100 —	3	»

Boites ovales à pans coupés.

	fr.	c.
Boites de 200 gram. . . . la douz.	8	»
— 500 —	10	»

Boites rondes fantaisie.

	fr.	c.
Boites de 350 gram. . . . la douz.	10	»
— 250 —	8	»
— 200 —	6	»
— 125 —	5	»
— 90 —	4	50
— 60 —	4	»

Boites à houppes bombées, filet or, à poudre de riz.

	fr.	c.
Boite petite. la grosse.	22	»
— moyenne.	25	»
— grande.	30	»
— petite, à pap. fantaisie —	75	»
— moyenne, — — —	90	»
— grande, — — —	102	»

STORES, TRANSPARENTS.

VOIR LA PLANCHE COLORIÉE.

L'usage des stores a été généralement apprécié comme moyen simple, commode et élégant de garantir des effets du soleil la devanture des pharmacies. Dans la pensée de faciliter le choix de nos commettants, nous leur présentons une planche de dessins variés. Ces dessins ne sont pas les seuls que nous puissions faire exécuter. Nous sommes en mesure de remplir, au gré de nos correspondants, toutes les indications qu'ils voudraient nous transmettre sur les changements ou les formes nouvelles plus d'accord avec leurs désirs.

Possédant sur les stores tous les renseignements spéciaux de notre Prix courant, MM. les pharmaciens trouveront souvent l'occasion d'être utiles à quelques habitants de leur localité, qui n'attendent pour appliquer ce genre de rideaux que des explications suffisantes.

	le mètre superficiel.	fr.	c.
Stores à filets ordinaires simples.		3	50
— à nielle ou arabesque dans les coins (fig. 1).	—	8	"
— à passe grecque	—	4	"
— — et petit filet (fig. 2).	—	5	"
— à fond damas à deux teintes.	—	7	"
— à ornements ou fleurs dans les coins.	—	10	"
— à fleurs, entourages et bouquets (fig. 3)	—	depuis 12	"
— à fleurs en plein.	—	depuis 15	"
— à paysages variés (fig. 4).	—	depuis 15	"
— à chasse et marine.	—	depuis 15	"
— style renaissance Louis XV.	—	depuis 20	"
— Pompadour	—	depuis 20	"
— à sujets Boucher et Watteau	—	depuis 25	"
— gothiques d'église et pittoresques, imitation de pierre ou bois sculpté, avec vitraux de couleur (fig. 5, 6, 7, 8). . . le mètre superficiel, depuis		15	"
— mauresque	—	depuis 25	"

NOTA. Pour les champs de couleur, 50 c. du mètre superficiel en plus.

Pour les fonds teintés, 1 fr. — —

Lettres en peinture faites sur stores, 15 fr. le cent de lettres.

Garniture complète : cordons, poulies, crémaillère, rouleau en bois, de 6 à 8 fr.

Reproduction en stores de tous tableaux d'histoire et de genre.

La mesure d'un store doit être prise sur la largeur et la hauteur de la croisée, en indiquant 2 centimètres de plus sur la largeur de chaque côté (soit 4 centimètres en tout) et 20 centimètres de plus sur la hauteur pour l'enroulement sur le bâton.

Avis important sur le chapitre des Stores de notre Prix courant général de 1854, page 188.

Le dessin de store n° 2, doit être marqué n° 1.

— — n° 1, — n° 2.

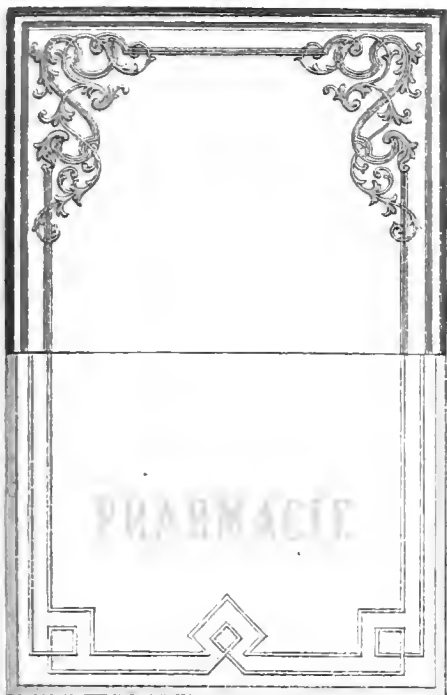
— — n° 4, — n° 3.

— — n° 3, — n° 4.

Avec cette rectification, tous les dessins de stores seront conformes aux désignations et prix de la page 188.

Nous ferons aussi remarquer que les encadrements et les ornements qui paraissent dorés sur les dessins de quelques stores, ne doivent être considérés que comme une peinture jaune d'or.

N° 1.



N° 2.

N° 4.

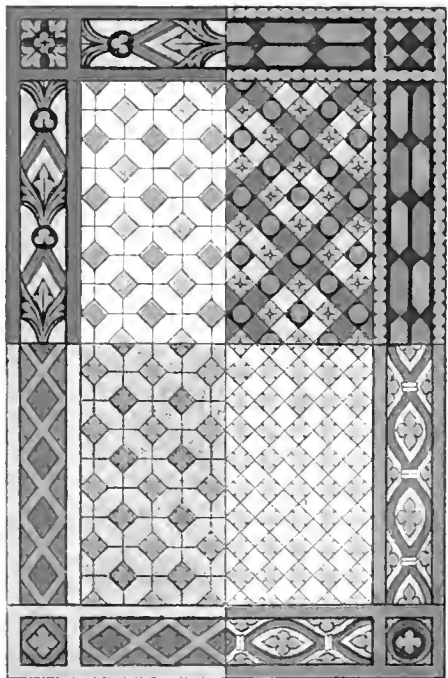


N° 3.



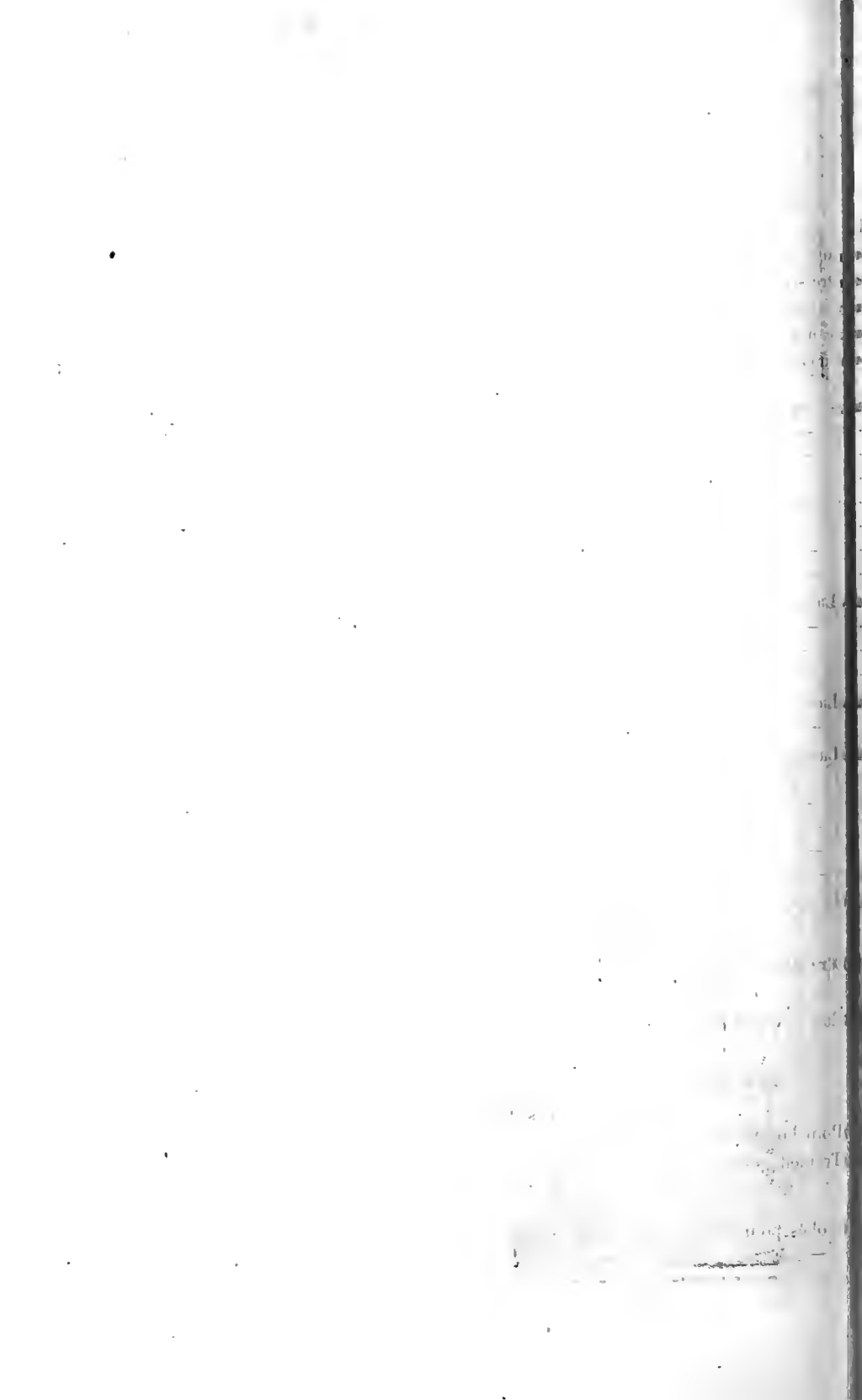
N° 5.

N° 6.



N° 7.

N° 8.



ÉCLAIRAGE A L'HUILE.

Lampes modérateurs.

La construction de ces lampes repose sur l'action d'un ressort qui fait monter l'huile jusqu'à la mèche. On tend le ressort avec une clef comme pour une pendule. Ces lampes sont d'un usage très-répandu depuis qu'on a trouvé un mécanisme simple pour *modérer* la pression du ressort de manière à la rendre constante et uniforme. Quoique nous n'ayons cité que les modèles les plus simples et les plus demandés, nous sommes en mesure de fournir à des prix relatifs des lampes modérateurs montées avec luxe et de tous les genres.

		fr.	c.
Lampe modérateur unie,	6 et 7 lignes.	4	75
— — cannelée,	6 et 7 —	5	"
— — unie,	7 et 8 —	5	75
— — cannelée,	7 et 8 —	6	25
— — unie,	9 et 11 —	6	75
— — cannelée,	9 et 11 —	7	25
— — unie,	13 et 15 —	7	75
— — cannelée,	13 et 15 —	8	"
Lampe estampée en fer-blanc,	6 et 7 lignes.	5	50
— — —	7 et 8 —	6	50
— — —	9 et 11 —	7	50
— — —	13 et 15 —	8	25
Lampe estampée en cuivre, socle fer-blanc,	9 et 11 lignes.	8	50
— — —	13 et 15 —	9	50
Lampe estampée tout cuivre, à gorge,	9 et 11 lignes.	10	"
— — —	13 et 15 —	11	"
— — —	1 2 riche simple, 9 et 11 lignes.	10	50
— — —	— — — 13 et 15 —	11	50
— — —	— — — 3 pièces fondues, 9 et 11 lignes.	13	"
— — —	— — — 13 et 15 —	14	"
Lampe tout cuivre riche, 5 pièces fondues,	9 et 11 lignes.	15	"
— — —	13 et 15 —	16	"

Trépieds métalliques pour les lampes unies, cannelées et estampées en fer-blanc.

Pour lampes de 6 lignes.	1 fr. » c.	Pour lampes de 9 et 11 lignes.	2 fr. » c.
— de 8 —	1 50	— 13 et 15 —	3 »

Trépieds galvanisés pour les lampes à gorge, demi-riches à 3 et 5 pièces fondues.

Pour lampes de 9 et 11 lignes.	2 fr. 50 c.	Pour lampes de 13 et 15 lignes.	4 fr. 25 c.
Trépiéd grand, tout cuivre, à rinceau.	15		"

Globes.

Globes pour lampes, unis, 1 2 dépolis, dépolis, gravés.	} Prix suivant leurs dimensions et la richesse des dessins.
— anglais, gravés et unis.	
— taillés riches, de tous dessins.	

EAUX MINÉRALES NATURELLES FRANÇAISES & ÉTRANGÈRES.

SOURCES.	NATURE DES EAUX.	CAPACITÉS.	FR.	C.
Amélie-les-Bains.	sulfureuse alcaline.	la bouteille.	1	»
Auteuil.	ferrugineuse.	—	»	55
Bagnères-de-Bigorre.	sulfureuse.	—	1	10
— de-Luchon.	—	—	1	10
Bagnols.	— accidentelle, excitante.	—	»	95
Balaruc.	saline thermale, laxative.	—	1	30
Barèges.	sulfureuse thermale	—	1	»
—	—	1/2 —	»	85
Birmenstorff.	purgative.	—	1	30
Bonnes.	sulfureuse thermale.	3/4 —	»	90
—	—	1/2 —	»	75
—	—	1/4 —	»	55
Bourbonne-les-Bains.	saline —	—	»	95
Bussang	ferrugineuse froide.	—	»	55
Carlsbad	saline, thermale.	—	1	75
Cauterets.	sulfureuse, thermale	—	1	»
—	—	1/2 —	»	85
—	—	1/4 —	»	65
Clabertout.	acidule, alcaline, ferrugineuse.	—	»	90
Challes.	sulfureuse, iodurée, bromurée et alcaline.	—	1	15
Chateaudon.	acidule, gazeuse.	—	»	85
Côise.	alcaline, ammoniacale, iodurée, bromurée.	—	1	»
Condillac.	acidule, gazeuse, diurétique	—	»	45
Contrexeville	ferrugineuse, froide.	—	»	85
Cransac (s ^{ec} h ^{te} et h ^{sse}).	ferro-manganésienne	—	1	10
Ems	alcaline.	le cruchon.	»	80
Englien.	sulfureuse, froide.	la bouteille.	»	85
—	—	1/2 —	»	65
—	—	1/4 —	»	50
Evian.	ferrugineuse, froide.	—	1	25
Fachingen.	acidule, gazeuse.	le cruchon.	»	90
Forges	ferrugineuse, froide	la bouteille.	»	85
Friedrichshall.	saline, purgative.	le cruchon.	1	70
—	—	1/2 —	1	10
Grandrif	alcaline, gazeuse.	la bouteille.	»	50
Gréoulx.	sulfureuse.	—	1	10
Heilbrunn.	iodurée	—	1	75
Hombourg	saline, froide	bout. et cruch.	1	10
Iwonicz.	acidule, gazeuse.	la bouteille.	1	70
Kissingen (s ^{ec} Kakocz)	—	le cruchon.	1	10
—	—	1/2 —	»	85
Kreutznach.	iodurée, bromurée.	—	1	50
Labassère.	sulfureuse, sodique, froide.	3/4 litre.	»	90
—	—	1/2 —	»	75
—	—	1/4 —	»	65
Marienbad	Acidule, saline.	le cruchon.	1	75

SOURCES.	NATURE DES EAUX.	CAPACITÉS.	FR.	C.
Mont-Dore.	Alcaline, thermale.	la bouteille.	1	10
—	— —	1 2 —	—	95
—	— —	1 4 —	—	80
Néris.	saline.	—	—	90
Niederbrunn.	saline, laxative.	—	1	10
Orezza.	ferro-manganeuse.	—	—	90
Passy.	ferrugineuse, froide.	—	—	75
Pierrefonds.	— —	—	—	75
Plombières.	alcaline, thermale.	—	—	75
Pougues.	acidule, gazeuse, ferrugineuse.	—	—	85
Pullna.	saline, purgative.	le cruchon.	1	60
—	— —	1 2 —	—	1 10
Pyrnont.	gazeuse, ferrugineuse.	la bouteille.	2	30
Saint-Alban.	alcaline, gazeuse.	—	—	50
Saint-Galmier.	— —	—	—	45
Saint-Pardoux.	— thermale	—	—	90
Schwalbach.	ferrugineuse, froide, gazeuse.	—	1	—
Schwalheim.	— —	—	—	90
Sedlitz.	saline, purgative.	le cruchon.	1	75
—	— —	1 2 —	—	1 30
Seltz.	acidule, gazeuse.	—	—	75
—	— —	1 2 —	—	55
Sermaize.	saline, ferrugineuse.	la bouteille.	—	80
Seidenschütz.	saline, purgative.	le cruchon.	2	—
—	— —	—	—	1 30
Soultzbach.	alcaline, ferrugineuse, froide.	—	—	90
Soultzmatt.	acidule, gazeuse.	—	—	65
Spa.	ferrugineuse, gazeuse.	bout. et cruch.	1	15
Vals.	alcaline.	la bouteille.	1	10
Vernet.	sulfureuse, thermale.	—	—	1 10
Vic-sur-Cère.	acidule, gazeuse, saline.	—	1	—
Vichy	Grande-Grille.	alcaline, thermale	—	75
	Hauterive.	alcaline, gazeuse.	—	75
	Hopital.	alcaline, thermale	—	75
	Célestins.	— froide, gazeuse	—	75
	Chomel.	— — —	—	75
	des Dames.	— — —	—	75
	Ste-Marie-Cusset.	— — —	—	70
	Sainte-Yorre.	— — —	—	75
Lardy.	— — —	—	70	
Vittel.	— — —	—	—	90
Weilbach.	sulfureuse.	1 2 cruchon.	1	—

Contenance des caisses franco d'emballage :

Bonnes, 3 4 litre, 52 bout.	Bussang, 50 bouteilles.	Seltz, 50 cruchons.
— 1 2 — 52 —	Pullna, 40 cruchons.	Spa (paniers), 25 et 27 bout.
— 1 4 — 104 —	— 40 1 2 —	Vichy, 50 bouteilles.

EAUX MINÉRALES FACTICES POUR BOISSONS & POUR BAINS.

La supériorité des produits des établissements du Gros-CailloU et des Gobelins a justifié la préférence qu'on leur accorde : c'est pourquoi nous continuons à donner le prix courant de ces deux établissements. On vaudra bien cependant nous désigner celui des deux auquel on donnera la préférence.

	ÉTABLISSEMENT DU GROS-CAILLOU.		ÉTABLISSEMENT DES GOBELINS.	
	Capsules en plomb.		Capsules en plomb.	
	la b ^{lle} .	1/2 b ^{lle} .	la b ^{lle} .	1/2 b ^{lle} .
Acidule gazeuse.	fr. 50	fr. 35	fr. 45	fr. 32 1/2
Alcaline gazeuse	fr. 50	fr. 35	fr. 45	fr. 32 1/2
Balaruc	fr. 50	fr. 35	fr. 45	fr. 32 1/2
Baréges	fr. 50	fr. 35	fr. 45	fr. 32 1/2
Bonnes	fr. 50	fr. 35	fr. 45	fr. 32 1/2
Bourbonne-les-Bains.	fr. 50	fr. 35	fr. 45	fr. 32 1/2
Bussang	fr. 50	fr. 35	fr. 45	fr. 32 1/2
Cauterets.	fr. 50	fr. 35	fr. 45	fr. 32 1/2
Contrexeville.	fr. 50	fr. 35	fr. 45	fr. 32 1/2
Forges.	fr. 50	fr. 35	fr. 45	fr. 32 1/2
Limonade gazeuse au citron, au rhum, à l'orange, etc. (capsulées).	fr. 75	fr. 45	fr. 70	fr. 42 1/2
Limonade gazeuse au citron, au rhum, à l'orange, etc. (sans capsule)	fr. 70	fr. 45	fr. 65	fr. 40
Limonade purgative au citrate de magnésie à 40 gr. par bouteille.	1	fr. 85	1	fr. "
Limonade purgative au citrate de magnésie à 45 gr. par bouteille.	1 15	1	1 10	fr. "
Limonade purgative au citrate de magnésie à 50 gr. par bouteille.	1 25	1 10	1 15	fr. "
Limonade purgative au citrate de magnésie à 60 gr. par bouteille.	1 50	1 20	1 25	fr. "
Magnésienne gazeuse n° 2 (8 grammes par bouteille).	fr. 75	fr. 50	fr. 70	fr. 45
— — n° 6 (24 — — — — —)	1 50	1 10	1 25	fr. 90
— saturée non gazeuse n° 2 1/2 (10 gr. par bouteille)	1	fr. "	fr. 90	fr. 55
Passy	fr. 50	fr. 35	fr. 45	fr. 32 1/2
Plombières.	fr. 50	fr. 35	fr. 45	fr. 32 1/2
Pullna.	1	fr. "	fr. 90	fr. 50
Pyrmont	fr. 50	fr. 35	fr. 45	fr. 32 1/2
Sedlitz, n° 2 (8 gram. par bouteille)	fr. 50	fr. "	fr. 45	fr. "
— n° 4 (16 — — — — —)	fr. 65	fr. 60	fr. 60	fr. "
— n° 6 (24 — — — — —)	fr. 70	fr. 65	fr. 60	fr. "
— n° 8 (32 — — — — —)	fr. 75	fr. 70	fr. 65	fr. "
— n° 10 (40 — — — — —)	fr. 80	fr. 75	fr. 65	fr. "
— n° 12 (48 — — — — —)	fr. 80	fr. 75	fr. 70	fr. "
— n° 16 (62 — — — — —)	fr. 90	fr. 85	fr. 80	fr. "
— concentrée (toujours en 1/2 bouteille), 32 ou 48 grammes par bouteille.	fr. "	fr. "	fr. 60	fr. "

EAUX MINÉRALES FACTICES

POUR BOISSONS ET POUR BAINS

(Suite).

	ETABLISSEMENT DU GROS-CAILLOU.		ETABLISSEMENT DES GOBELINS.	
	Capsules en plomb.		Capsules en plomb.	
	la b ^{lle} .	1/2 b ^{lle} .	la b ^{lle} .	1/2 b ^{lle} .
Seltz.	fr. 45	fr. 35	fr. 42 1/2	fr. 32 1/2
— sans capsule (ficelées ou goudronnées).	fr. 40	fr. 30	fr. 40	fr. 30
Soda-water.	fr. 50	fr. 35	fr. 45	fr. 32 1/2
Spa	fr. 50	fr. 35	fr. "	fr. "
Vichy	fr. 50	fr. 35	fr. 45	fr. 32 1/2

Observation. Quels que soient les soins apportés par le fabricant, il se produit un dépôt dans les limonades au citrate de magnésie, au bout d'un temps plus ou moins long. Nous ne pouvons donc répondre de leur bonne conservation, ni accepter les retours de ces limonades une fois sorties de nos magasins.

Préparations pour bains.

Bain de Baréges blanc à base d'hydrosulfate de soude en une bouteille.	1 25	" "	1 "	" "
Bain de Baréges ancien, A et B, en deux bouteilles.	1 50	" "	1 25	" "
— alcalin, en deux bouteilles.	1 50	" "	1 25	" "
— de Plombières, en une bouteille et un flacon.	1 50	" "	1 25	" "
— de Vichy, en deux bouteilles.	1 50	" "	1 25	" "
— de Bourbonne, en deux bouteilles.	1 50	" "	1 25	" "
— du Mont-Dore, —	1 50	" "	1 25	" "
— gélatineux simple en un flacon.	1 50	" "	1 25	" "
— — aromatique en un flacon.	2 "	" "	1 75	" "
— de mer, en un grand flacon.	5 "	" "	4 50	" "
— ioduré du docteur Lugol, en une bouteille.	2 "	" "	1 75	" "

Prix des emballages des deux établissements.

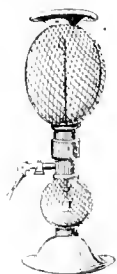
	fr.	c.		fr.	c.
6 bouteilles (en paniers).	1	"	6 bouteilles (en caisses).	1	50
12 — — — — —	1	25	12 — — — — —	2	"
18 — — — — —	1	60	18 — — — — —	2	50
25 — — — — —	2	"	25 — — — — —	3	50
30 — — — — —	2	50	30 — — — — —	4	"
40 — — — — —	3	"	40 — — — — —	5	"
50 — — — — —	3	50	50 — — — — —	6	"
60 — — — — —	4	"	60 — — — — —	7	"

Prix de l'emballage des eaux minérales naturelles.

6 bott^{lles}, 50 c. — 12 bott^{lles}, 80 c. — 18 bott^{lles}, 1 fr. — 25 bott^{lles}, 1 fr. 25 c. ;
30 b^{lles}, 1 fr. 60 c. — 40 b^{lles}, 2 fr. — 50 b^{lles}, *franco* d'emballage (eaux assorties ou non).

APPAREILS GAZOGÈNES.

Le goût public s'est prononcé en faveur de ces petits appareils avec lesquels on peut soi-même préparer l'eau gazeuse dans les ménages. Nous présentons un tableau général de tous ceux qui nous sont connus. Nous n'avons pas cité plusieurs de ces appareils qui figuraient dans notre Prix courant de 1854, parce que leur fabrication a été suspendue.



Appareil gazogène Briet.

Appareil pied porcelaine de 2 bouteilles	2	12	»	15	»
— — — 3 —	3	15	»	18	»
— — — 4 —	4	20	»	25	»
— — — 6 —	6	24	»	30	»
— — — 8 —	8	32	»	40	»

Les mêmes à pieds décorés avec augmentation de 3 fr. et au-dessus, selon la richesse du décor.

Poudres pour appareils gazogènes.

100 doses ou 100 paquets doubles pour 1 bouteille.	10	»	12	»
— — — 2 —	14	40	18	»
— — — 3 —	19	20	24	»



Porte-acide Garnaud s'adaptant au tube des grands ou petits appareils Briet, tout monté.	4	»	5	»
Flacon à acide sulfurique, étiquette vitrifiée	1	60	2	»
Étui en bois pour contenir le flacon.	2	40	3	»
Bocal de bicarbonate de soude granulé et sa mesure pour 20 opérations.	1	20	1	50

(Le porte-acide Garnaud permet d'employer pour les gazogènes un acide liquide au lieu d'acide tartrique. L'opération est beaucoup plus prompte et il y a une économie considérable.)



Appareil de J. Bocquet.

Appareil hydrocarbonifère de J. Bocquet, de la contenance de 1 litre 3 décilitres.	11	»	14	»
Poudre gazéifère, du même, le paquet de 10 charges.	1	25	1	50

(La carafe est en porcelaine et en cristal, sans aucun métal à l'intérieur.)

PRIX pour la pharmacien.		PRIX pour le public.	
fr.	c.	fr.	c.
12	»	15	»
15	»	18	»
20	»	25	»
24	»	30	»
32	»	40	»
10	»	12	»
14	40	18	»
19	20	24	»
4	»	5	»
1	60	2	»
2	40	3	»
1	20	1	50
11	»	14	»
1	25	1	50



Droit.



Reversé.

Appareil Villiet.

Appareil Villiet de 1 litre, droit.	12	»	15	»
— 1 — renversé.	13	»	16	»
— 1 — 1 2 —	14	50	18	»
— 2 — —	16	»	20	»
— 3 — —	20	»	25	»
— 4 — —	24	»	30	»
— 5 — —	32	»	40	»

Au lieu d'acide tartrique, l'inventeur trouve plus économique d'employer le sulfate acide d'alumine disposé en cartouches; il livre les sels sous cette forme aux prix suivants :

La double boîte de 30 charges, pour appareil de 1 litre.	3	50	»	»
— — — 2 —	6	50	»	»
— — — 3 —	9	50	»	»
— — — 4 —	12	50	»	»
— — — 5 —	15	50	»	»

Seltzogene Fèvre.

Seltzogene D. Fèvre, de 1 bouteille.	10	»	12	»
— — — de 2 —	12	»	15	»
— — — de 3 —	14	»	18	»

Poudres pour toute espèce d'appareil.

100 doubles paquets pour 100 bouteilles	10	»	12	»
— — — 200 —	14	40	18	»
— — — 300 —	19	20	24	»

Serre-bouchons. le cent.	16	»	»	»
Bouchons coniques —	3	»	»	»

Gazotheke Veissière.

Appareil gazotheke de 2 bouteilles.	12	»	15	»
— — — de 3 —	14	»	18	»

(Les deux vases s'ajustent dans le gazotheke Veissière à l'aide d'un écrou circulaire serrant les deux garnitures d'étain.)



PRIX pour le pharmacien.		PRIX pour le public.	
fr.	c.	fr.	c.
12	»	15	»
13	»	16	»
14	50	18	»
16	»	20	»
20	»	25	»
24	»	30	»
32	»	40	»
3	50	»	»
6	50	»	»
9	50	»	»
12	50	»	»
15	50	»	»
10	»	12	»
12	»	15	»
14	»	18	»
10	»	12	»
14	40	18	»
19	20	24	»
16	»	»	»
3	»	»	»
12	»	15	»
14	»	18	»



Gazifère de Guérin.

- Gazifère à bascule Guérin.
- Poudres pour faire les boissons gazeuses, les 2 kilos.
- Petite mesure en fer-blanc pour mesurer les poudres.



Gazolitres.

- Gazolitre à simple effet.
- à double effet.

Gazateur Rousselle.

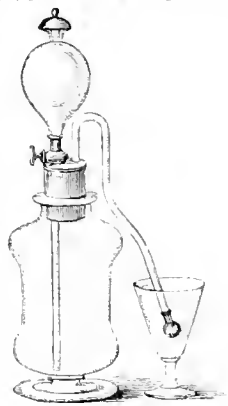
- Gazateur de Rousselle se dévissant.
- — non démontant.
- Sulfate acide de soude granulé. le kilo.

(Le sulfate acide de soude granulé, contenant 13 de son poids d'acide sulfurique libre, remplace avec économie l'acide tartrique pour le service de toute espèce de gazogènes. On dégage entièrement l'acide carbonique du bicarbonate de soude avec le double de son poids de sulfate acide de soude.)



Gazogène Poncein.

Cet appareil donne une source d'acide carbonique disponible à volonté, avec laquelle on peut saturer de gaz, à la pression ordinaire, une boisson quelconque. En ouvrant ou fermant le robinet, on produit ou on arrête le dégagement d'acide carbonique.



- Appareil à fermeture à vis, tube cristal (fig. 1).
- Le même, avec tube élastique.
- Le même, avec deux tubes élastiques, fonctionnant pour deux personnes à la fois.
- Appareil à fermeture en liège, tube en verre (fig. 2)
- Le même, avec un tube élastique.

PRIX pour le pharmacien,		PRIX pour le public,	
fr.	c.	fr.	c.
12	"	15	"
8	50	"	"
"	50	"	"
12	50	15	"
14	50	18	"
16	"	18	"
15	"	17	"
1	"	"	"
12	"	15	"
13	"	16	5
18	"	22	"
8	"	9	5
9	"	10	5

tube de cristal de rechange
 tube fléchisseur élastique de rechange
 bicarbonate de soude, la boîte pour saturer 100 bouteilles
 — — — — — 12 — — — — — 50 —
 cide pour dégager le gaz. le litre.

PRIX pour le pharmacien		PRIX pour le public.	
fr.	c.	fr.	c.
1	"	1	50
2	"	3	"
5	"	"	"
2	50	"	"
"	25	"	"

BOUTEILLES ET VASES SIPHOÏDES.

Vases siphoides de Hammer.

L'invention des bouteilles siphoides a supprimé tous les inconvénients qu'on reprochait aux boissons gazeuses présentées dans des bouteilles ordinaires.

Nous avons réuni dans ce chapitre les bouteilles siphoides des différents systèmes, afin que nos ommettants puissent faire leur choix sur des renseignements complets.



Fig. 1.



Fig. 2.



Fig. 3.

ase siphoides grand levier, verre blanc ou bleu (fig. 1) 2 75
 — — petit — — — — — (fig. 2) 2 50
 — — à piston, — — — — — (fig. 3) 2 50
 es 1, 2 siphons 10 cent. de moins.

Bouteilles siphoides de Leroy.



Fig. 4.



Fig. 5.



Fig. 6.



Fig. 7.

bouteille grand levier mobile ou soudé (fig. 4) 3 25
 — petit — — — — — (fig. 5) 2 75
 — à piston, mobile (fig. 6) 2 50
 — — — — — bouteille ordinaire (fig. 7) verre 1 2 blanc 2 "
 es mêmes mécanismes sans la bouteille. 1 fr. 50 c., 1 fr. 75 c. et 2 25



Fig. 8.



Fig. 9.

Siphons de François.

Siphon de François, verre vert, piston, bague à vis.	1	7
— — — 1, 2 blanc, — — —	2	2
— — — — — à levier.	2	3
— — — blanc, piston, bague à vis (fig. 8)	2	4
— — — — — à levier (fig. 9)	2	7



Fig. 10.

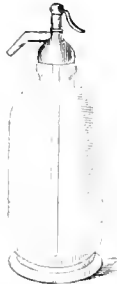


Fig. 11.

Siphons de Martin.

(La monture métallique se visse sur le goulot du verre même taillé en pas de vis : c'est le système le plus simple.)

Siphon de Martin, verre bleu (fig. 10)	2	6
— — — blanc (fig. 11)	2	5

Siphons de Beltzung.

Siphon de Beltzung, à levier.	2	8
— — — à pédale	2	6

Siphon de Nouveau aîné.

Siphon monté, de Nouveau aîné.	3	
--	---	--



Fig. 12.



Fig. 13.

Vases siphons de Briet.

Vase à siphon à pédale, en cristal blanc (fig. 12)	3	
Le même, clissé en rofin (fig. 13)	3	7
Le même, forme ananas clissé, pied porcelaine.	4	7

Bouteille siphon de Veissière.

Bouteille à piston siphon de Veissière, en verre.	1	7
— — — — — en grès	2	
L'appareil siphon de mobile sans le verre.	1	5

(Cet appareil peut être démonté à volonté pour être vissé sur une bouteille quelconque, sans masticage ni sertissage.)

fr.

Vases siphonides de Savaresse.

fr. c.



Fig. 14.

ase siphonide de Savaresse, en cuivre, de 10 litres.	55	
— — — en grès, à levier (fig. 14).	3	50
— — — en verre.	3	"
Siphon-omnibus de Joret		
Pour préparer l'eau gazeuse par la dissolution directe des sels dans le liquide.		
plion avec grillage.	3	60
— sans grillage.	3	
(Cet instrument présente un système de robinet intéressant par sa nouveauté.)		
tre-bouchons de Joret. le cent.	20	

CAPSULES EN ÉTAÏN ET EN PLOMB

POUR LE BOUCHAGE DES EAUX MINÉRALES ET DES FLAÇONS DE TOUTES GRANDEURS.

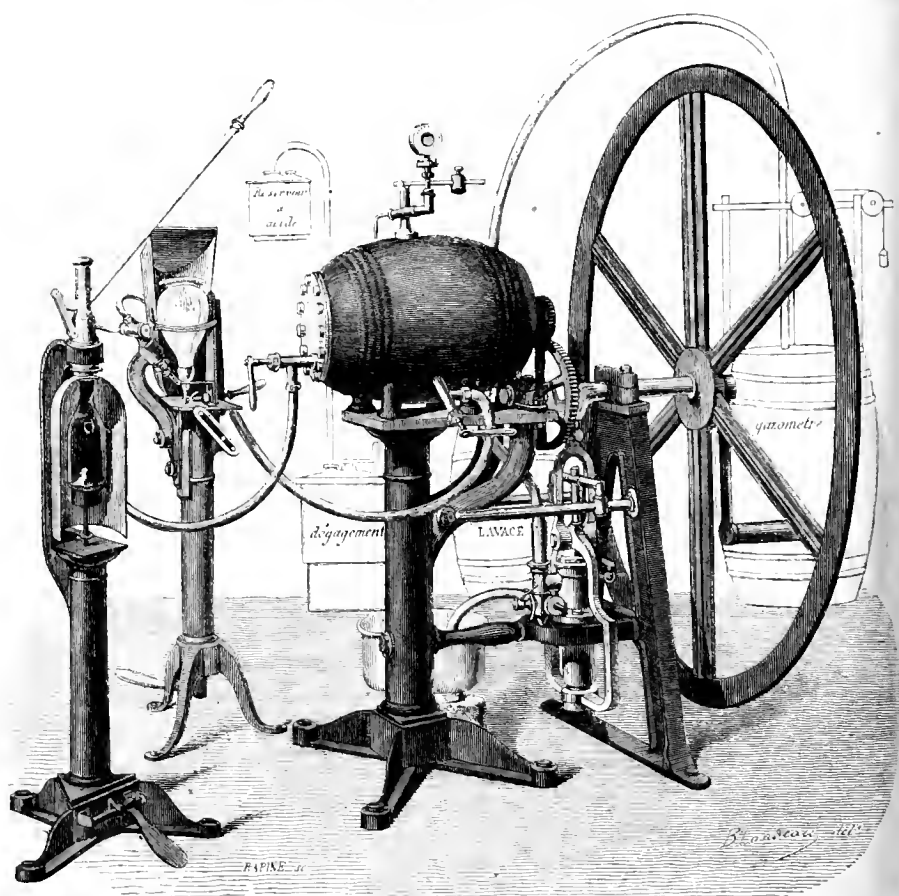
MÉTAL.	N ^o DU DIAMÈTRE À L'OUVERTURE.	DIAMÈTRE À L'OUVERTURE en millimètres.	HAUTEUR en millimètres.	PRIX DU MILLE	
				en blanc.	en couleur.
ain.	10, 11.	23, 25.	16	fr. 15	c. 19
—	12, 13.	27, 29.	16	17	21
—	14, 15.	32, 34.	16	18	24
—	16, 17, 18.	36, 38, 40.	16	22	28
—	11, 12.	25, 27.	20	17	23
—	13, 14, 15.	29, 32, 34.	20	18	24
—	16, 17.	36, 38.	20	22	27
—	18.	40.	20	24	30
—	11, 12.	25, 27.	27	24	29
—	13, 14, 15.	29, 32, 34.	27	25	30
—	16, 17.	36, 38.	27	26	31
—	13, 14, 15.	29, 32, 34.	34	31	37
—	16, 17.	36, 38.	34	33	40
— p ^r le Champagne.	14, 15.	32, 34.	56	60	70
— — — — —	16, 17.	36, 38.	56	64	75
— coniques pour eaux minéral ^{es} .	15, 16, 17, 18.	34, 36, 38, 40.	34	42	"
omb.	15, 16, 17, 18.	34, 36, 38, 40.	34	38	"

Les personnes qui désireraient ces mêmes capsules avec leur nom ou leur cachet n'auront à payer en plus que la confection du cachet, qui est de 15 fr. à 20 fr. suivant la grandeur.

APPAREILS A FABRIQUER EN GRAND LES EAUX GAZEUSES.

Appareil à système continu de Bramah

PERFECTIONNÉ PAR STEURNAUX.



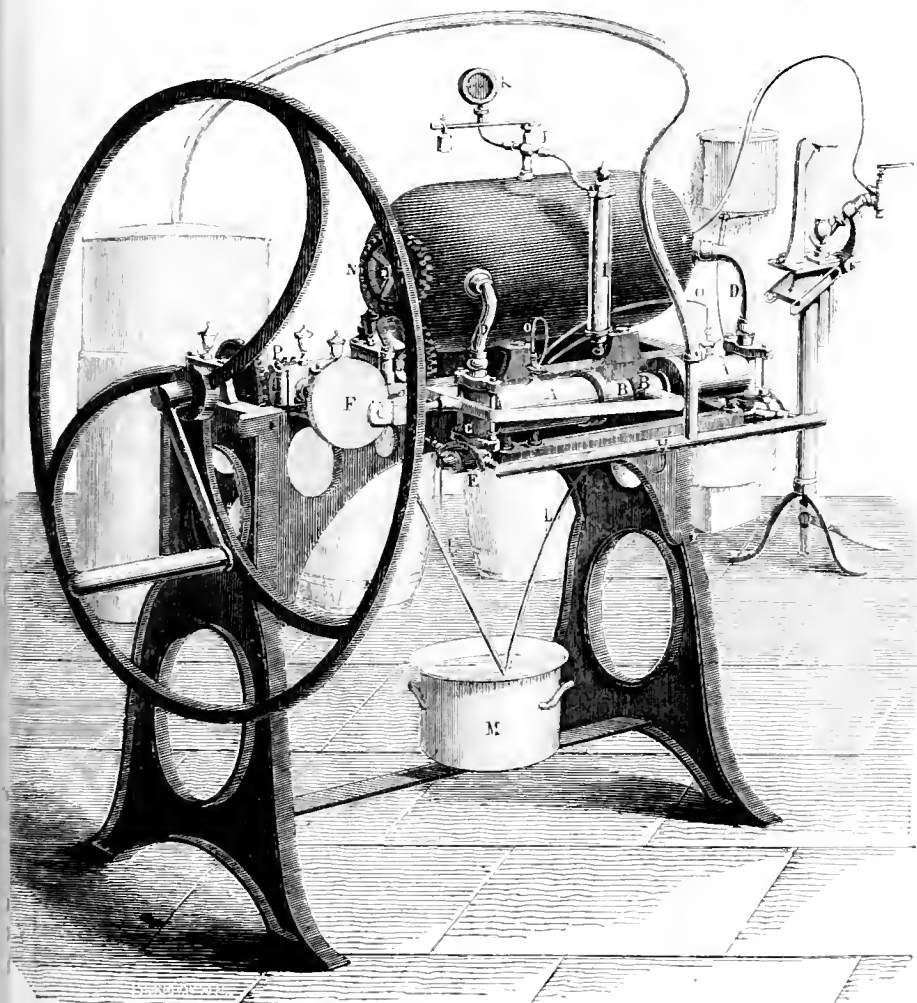
Cet appareil a la sanction de l'expérience, il a été pendant longtemps le seul employé dans les grandes fabriques. S'il exige un emplacement un peu considérable pour être installé, il présente l'avantage de fonctionner avec une grande rapidité et sans intermittence dans le travail.

				fr.	c.
N° 1, pouvant produire	400	bouteilles par jour.	800	7
N° 2,	—	800	— — — — —	1000	7
N° 3,	—	1,100	— — — — —	1300	7
N° 4,	—	1,400	— — — — —	1600	7
N° 5,	—	2,500	— — — — —	2300	7

(La machine à boucher, les accessoires et l'emballage sont compris dans les prix indiqués ci-dessus.—
Le modèle n° 5 est accompagné de deux machines à boucher.)

	fr.	c.
Machine à boucher, prise isolément de l'appareil.	235	"
— — les vins et les sirops	170	"
1 grosse machine à boucher les conserves de fruits ou de légumes	360	"
1 flacon de lavage de rechange.	6	"
1 — à acide —	15	"
1 niveau d'eau —	5	"
1 manomètre —	10	"
1 mètre de tuyaux en caoutchouc fait exprès.	9	"

Appareil système Viel-Casal, perfectionné par Lange.



	f.	c.
Appareil n° 1, pouvant tirer 1,000 siphons par jour, avec un tirage de bouteilles et un tirage de siphons	1200	"

	fr.	c.
Appareil n° 2, pouvant tirer 2,000 siphons, avec un tirage de bouteilles et un tirage de siphons	1400	75
Appareil n° 3, pouvant tirer 3,000 siphons, avec un tirage de bouteilles et deux tirages de siphons	1700	75
Appareil n° 4, pouvant tirer 4,000 siphons, avec un tirage de bouteilles et deux tirages de siphons	2100	75
Appareil de tirage de siphons	125	75
— — de bouteilles	150	75
Robinet de tirage pour siphons	40	75

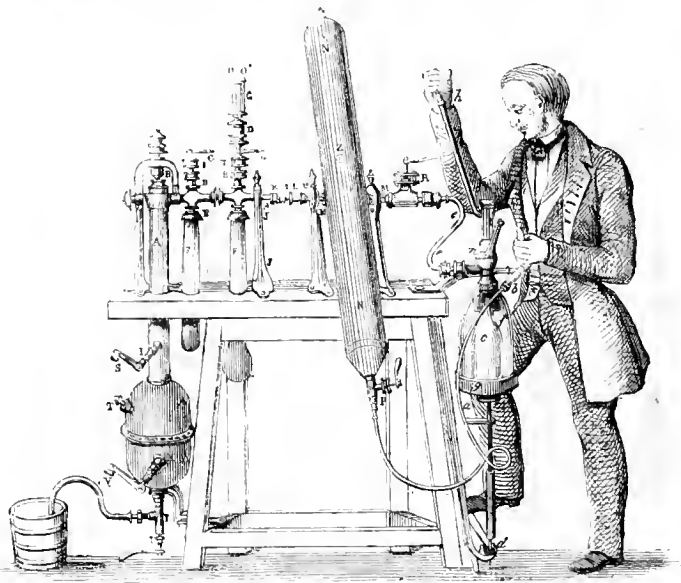
Appareils de Beltzung.

Ces appareils sont construits avec une extrême solidité.

Un ouvrier peut faire 300 siphons à l'heure.

Appareil n° 1.	3500	75
— avec machine à vapeur.	4500	75
Appareil n° 2.	2000	75
— avec machine à vapeur.	3000	75
Appareil n° 3.	1500	75
Pompe à sirop	150	75

Appareils à eaux minérales de Savaresse.



Les appareils de M. Savaresse se distinguent surtout par le peu d'espace qu'ils occupent. Ils réunissent sur le même banc le récipient générateur dans lequel s'opère le dégagement du gaz; les vases laveurs, le cylindre où le liquide se sature d'acide carbonique et la machine à embouteiller. Leur disposition est établie de telle sorte, que la seule pression du gaz suffit pour déte

miner la saturation de l'eau sans l'intervention d'une pompe aspirante ou foulante; une seule personne peut procéder à l'opération et l'achever.

Les quatre premières grandeurs sont disposées pour qu'on puisse y fabriquer aussi les vins mousseux. Tous sont pourvus d'une machine à boucher, et les deux plus grands sont munis de deux vases laveurs; il n'y en a qu'un seul aux deux plus petits.

Nous nous ferons un plaisir de fournir les instructions détaillées et les formules pour fabriquer les vins mousseux à ceux de nos commettants de l'étranger qui voudraient tenter ce genre d'industrie.

	Contenance du cylindre.	Produit par jour.	fr.
Appareil 1 ^{re} grandeur (fig. 1),	100 bouteilles,	1,500 à 2,000 bouteilles, (tout emballé.)	1650
— 2 ^e — — —	60 —	1,000 à 1,500 — — —	1450
— 3 ^e — — —	40 —	600 à 800 — — —	1250
— 4 ^e — — —	35 —	450 à 500 — — —	800
— 5 ^e — — — (fig. 2),	25 —	300 bouteilles et plus, —	650

(Deux mètres carrés suffisent pour loger l'appareil n° 1, dont le poids ne dépasse pas 50 kilos. — Une brochure servant d'instruction accompagne chaque appareil.)

Objets divers et de rechange des appareils de Savaresse.

Janomètre.	5
Pied à ficeler.	6 50
Entonnoir en cuivre, de 3 litres, pour les trois premières grandeurs	10
— — — — — pour les deux dernières grandeurs	12
— en fer-blanc, de 1 litre 1/2.	2
Tube en étain sans raccords pour embouteillage	6
— avec raccords	11
— le mètre	5
Bouteau, 2 fr.; tréfle, 1 fr. 50; clef grande, 6 fr.; à tournevis.	4
Embouteillage sans pied pour les vases siphoides	10
Lasque, suivant la force. 1 fr. 50 c. à	10
Touille pour la machine à boucher.	75
Pince à ficeler, 12 fr.; pour introduire le sirop dans les vases siphoides.	22
Pompe à fixer aux bords des trois premières grandeurs, avec quatre vis.	150
Embouteillage monté sur un pied en fonte, avec lequel on peut remplir les vases siphoides avec tous les appareils connus	60
Machine à boucher à levier	250
— — — à engrenage	165

(Avec une augmentation de prix de 20 fr., ces deux machines peuvent être disposées pour boucher les vins mousseux.)

Colonne dorée et argentée pour fontaine gazeuse, avec un tube et un écrou pour la fixer sur un comptoir.	125
Cylindre de 35 bouteilles, à mettre sous le comptoir dans une caisse en bois, et une autre en zinc pour alimenter la fontaine.	250

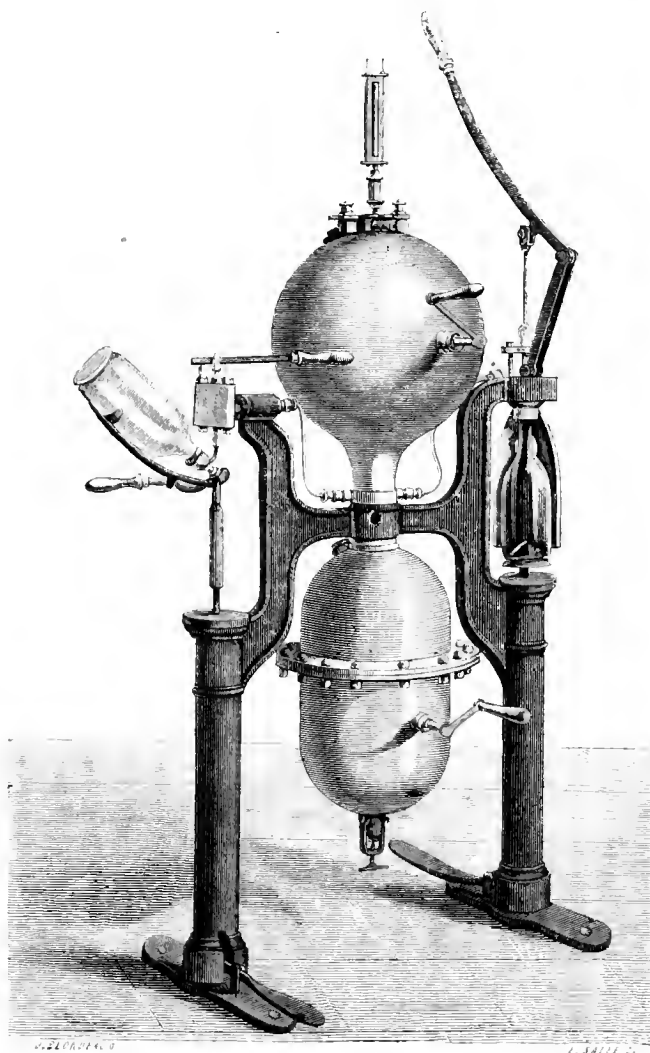
(On peut fournir ce cylindre plus grand ou plus petit, alors le prix varie.)

Appareil Savaresse à système continu.

Pour produire de 2,500 à 5,000 bouteilles par jour de 2,500 fr. à	3500
---	------

Appareil François

POUR LA FABRICATION DES EAUX MINÉRALES GAZEUSES.



Cet appareil a l'avantage de réunir l'embouteillage au liège et celui pour siphons avec robinet de dégagement. Il offre toutes les garanties contre les explosions, étant essayé sous une pression de 20 atmosphères, et les quantités de matières étant mesurées. En outre, il est expédié tout monté et prêt à fonctionner, et ne nécessite aucune dépense pour son installation. Une notice explicative est jointe à l'appareil.

Appareil n° 1, de 25 bouteilles de contenance, et pouvant faire 300 bouteilles par jour.	fr.
— n° 2, de 35 — — — — — 420 — — —	500
	600

	fr.	c.
Appareil n° 3, de 50 bout ^l es de contenance, et pouvant faire 550 bout ^l es par jour.	700	.
— n° 4, de 75 — — — — — 700 — —	900	..
(Dans ces prix n'est pas compris le robiuet à degagement pour tirage des siphons; il est en plus de 75 fr.)		
Robinet à degagement, avec sa colonne, pour tirage des siphons.	110	..
Un appareil pour 24 bouteilles, à un seul support, avec embouteillage au liège, et pouvant faire 280 bouteilles par jour, est du prix de.	400	..

APPAREILS DE LA FABRIQUE DE HAMMER.

Appareils à gaz comprimé par lui-même.

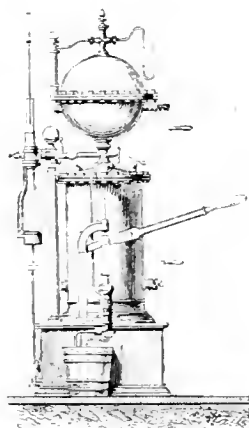


Fig. 1.

Appareil à gaz comprimé par lui-même, n°s 2 et 3.

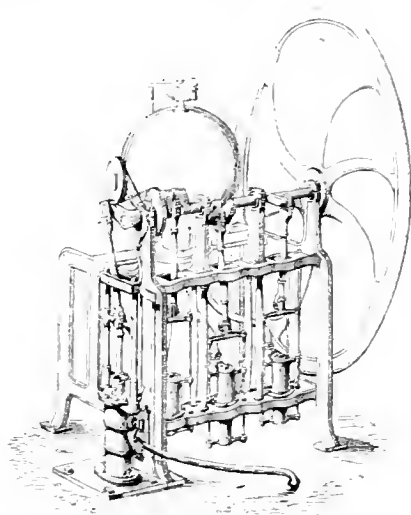


Fig. 2.

Grand-appareil à trois pompes avec machine à vapeur.

	fr.	c.
Appareil n° 1. . . . contenant 25 bout ^l es, produisant par jour 200 bout ^l es.	600	.
— n° 2 (fig. 1) — — — — — 600 — —	1100	..
— n° 3. . . . — — — — — 70 — — — — — 900 — —	1250	..

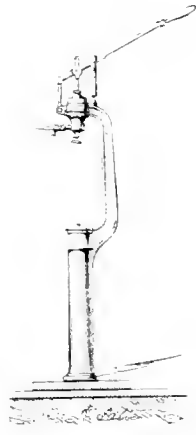
(Les générateurs de ces appareils sont doubles en plomb.)

Appareils continus complets.

Appareil à bâti à une pompe, avec générateur, 2 laveurs en cuivre, gazomètre et 2 tirages, produisant par jour 1,500 bouteilles.	1800	..
— même, sur de plus grandes dimensions, 2,000 —	2000	..
— avec 2 pompes et 3 tirages, 3,000 —	3800	..
— avec 3 — et 5 — — — — — 4,500 — (fig. 2).	5800	..
Appareil continu complet à colonne, produisant par jour 1,500 bouteilles. . .	1600	..

Pièces détachées.

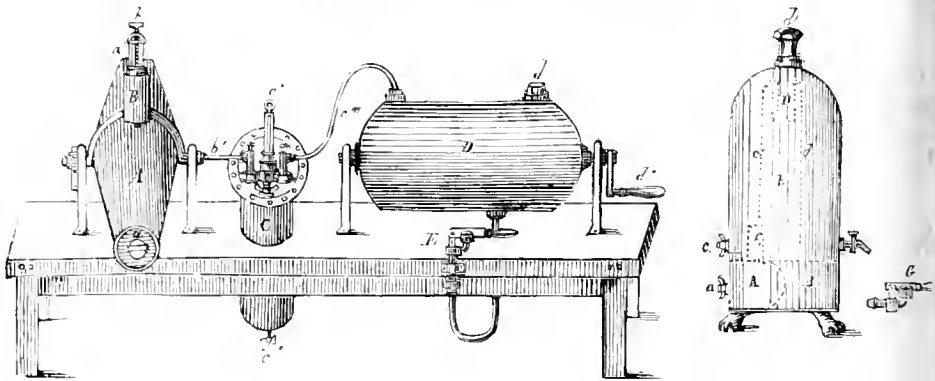
Machine à boucher les bouteilles au liège	150
— à remplir les siphons	120



Pompe à sirop.

Pompe à sirop pour doser le sirop dans les bouteilles	160
Machine à monter les siphons à vis de rappel.	40

Appareils de Léon Dalemagne.



Appareil n° 1 (pour laboratoire), pouvant faire 70 bouteilles à l'heure.	550
Le même, avec roue de volée.	600
Le même système d'appareil, mais avec récipient vertical, disposé comme le laveur, et ne fournissant que 60 bouteilles à l'heure, coûte 50 fr. de moins.	
Appareil n° 2 (pour comptoir), de la contenance de 6 litres pour 9 à 11 siphons.	180
— — — — — 8 à 9 — 15 à 16 —	200
Les mêmes, avec soupapes de sûreté, 25 fr. en plus.	

FABRICATION ARTIFICIELLE DE LA GLACE

PAR LA VAPORISATION DANS LE VIDE DES LIQUIDES VOLATILS.

APPAREILS CARRÉ.

Le problème de la fabrication de la glace à bon marché, par un procédé facile et constant dans ses résultats, paraît être réalisé par les appareils Carré. Au point de vue médical et industriel, l'intérêt que présente cette fabrication devra éveiller l'attention des pharmaciens qui, par la nature de leurs connaissances spéciales, sont appelés à s'assimiler cette industrie nouvelle mieux qu'on ne peut le faire dans les autres professions.

La marche de cet appareil est très-simple; une force motrice quelconque, vapeur, cheval ou cas d'homme, met en mouvement un piston qui fait le vide dans un réservoir d'éther ou de sulfure de carbone. Le liquide volatil en se vaporisant, produit un froid qui peut descendre à 24° au-dessous de zéro et qui congèle rapidement de l'eau pure placée dans des cylindres annexés au réservoir. Le même éther peut servir indéfiniment sans perte sensible, attendu que, par une disposition particulière de la machine, il passe de l'état de vapeur à l'état liquide et revient dans le réservoir recommencer la même évolution. Les frais de fabrication ne résultent que de la force motrice employée, et on obtient en moyenne 20 à 25 kilogr. de glace par heure et par force de cheval-vapeur, égal à la consommation de 4 à 5 kilogr. de charbon. Sur ces données, chacun peut établir le prix de revient du kilogramme de glace. Il y a tout lieu d'espérer que l'expérience des constructeurs amènera une amélioration dans les prix de ces appareils.

Appareils manufacturiers.

	fr.	c.
Appareil pour une fabrication de 10,000 kilogr. de glace en 24 heures.	32500	"
— — — — — 5,000 — — — — —	18500	"
— — — — — 2,500 — — — — —	11000	"

L'emploi d'un moteur hydraulique ou d'une machine à vapeur réunit les conditions de force applicable à cette sorte d'appareil; ainsi une turbine Girard, d'une force moyenne de 25 chevaux, coûtant pas de charbon, pourrait donner 500 kilogr. de glace par heure, ou 12000 kilogr. par 4 heures.

Appareils domestiques.

	fr.	c.
Appareil fonctionnant par une force motrice quelconque, celle d'un cheval ou celle d'un homme, produisant 20 kilogr. de glace à l'heure.	3300	"
— — — — — 15 — — — — —	2600	"
— — — — — 10 — — — — —	2000	"
— — — — — 5 — — — — —	1320	"
— — — — — 2 — — — — —	760	"
Appareils domestiques fonctionnant sans force motrice et produisant :		
20 kilogr. de glace à l'heure.	4400	"
15 — — — — —	3600	"
10 — — — — —	2750	"
5 — — — — —	1550	"
2 — — — — —	880	"

Les appareils Carré peuvent être appliqués à la production de l'air froid pour la réfrigération des appartements dans les pays chauds, des cuiviers de brasseurs, et pour les rafraîchissoirs de toute espèce.

MOTEURS HYDRAULIQUES ET MACHINES A VAPEUR.

Turbines Girard.

Nous signalons à l'attention de nos commettants qui voudraient utiliser une chute d'eau dans leur localité, l'application des turbines GIRARD. Ces machines hydrauliques rendent en effet utilité 75 pour 100 de la force employée. Elles fonctionnent dans plus de 400 usines en France, l'étranger et surtout à Gènes, en donnant les résultats pratiques les plus avantageux.

La chute d'eau étant de 5 mètres à 50 mètres, le prix des turbines est fixé ainsi qu'il suit :

De la force de 5 chevaux.	3000 fr.	De la force de 30 chevaux.	6000 fr.
— 10 —	4000	— 40 —	7000
— 20 —	5000	— 50 —	8000

Lorsque la chute est au-dessous de 5 mètres, les prix ne peuvent être déterminés qu'après avoir fait connaître la chute et la force en chevaux qu'on veut utiliser. Ces machines peuvent être expédiées entièrement montées et prêtes à être mises en place.

Machines à vapeur fixes.

Nous ne signalons ici que les machines à vapeur qui, par leurs petites dimensions et leur prix relatifs, sont d'une application plus générale; mais nous nous chargeons de faire construire des machines de toutes proportions et des meilleurs modèles.

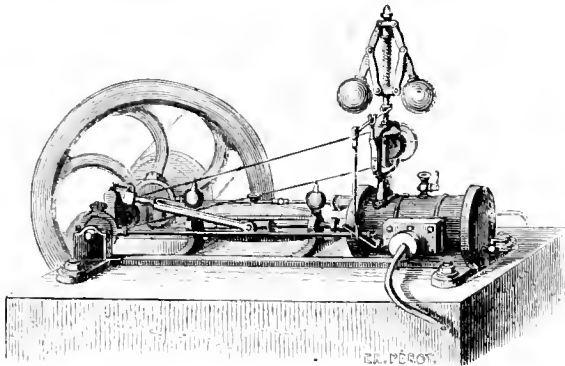


Fig. 1.

Machines à vapeur à haute pression et à cylindre horizontal, avec pompe alimentaire, régulateur à force centrifuge, etc. (fig. 1) : Les mêmes machines, accompagnées de leur chaudière, avec robinets, niveau d'eau manomètre et appareils de sûreté :

De la force de 1 2 cheval.	630 fr.	De la force de 1 2 cheval.	1100 fr.
— de 1 —	750	— de 1 —	1440
— de 2 chevaux	1265	— de 2 chevaux	2200
— de 3 —	1840	— de 3 —	2875
— de 4 —	2415	— de 4 —	3680

Ces machines sont complètes et d'une installation facile; il suffit, pour les mettre en état de fonctionner, de sceller sur un socle de pierre le bâti en fonte sur lequel elles sont montées, d'envelopper la chaudière par un fourneau en briques réfractaires.

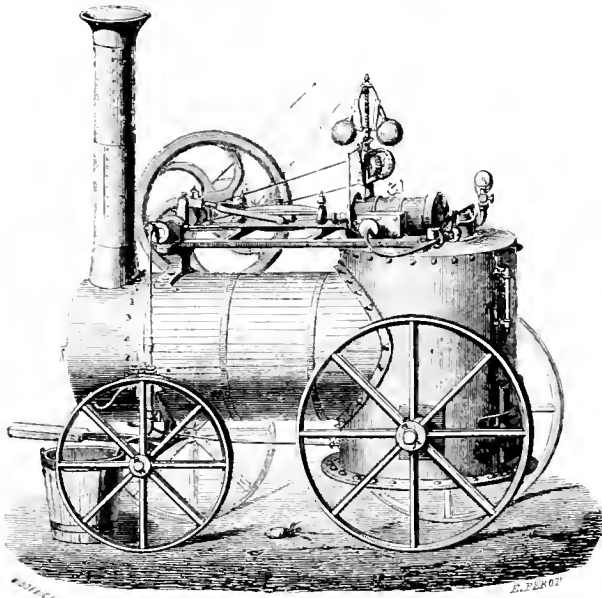
Machines locomobiles.

Fig. 2.

Machine à vapeur locomobile, montée sur une chaudière tubulaire portée par 4 roues, pompe alimentaire, régulateur à force centrifuge, niveau d'eau, manomètre, appareils de sûreté, etc. (fig. 2) :

De la force de 1 2 cheval.	1325 fr.
— de 1 —	1955
— de 2 chevaux.	2530
— de 3 —	3335
— de 4 —	4255

Ces moteurs, dont l'usage se répand de plus en plus, sont d'un emploi facile et commode; ils occupent un volume très-réduit et peuvent être employés à une foule d'usages, eu égard à la facilité avec laquelle ils se déplacent.

ACCESSOIRES DE MACHINES A VAPEUR.**Manomètres.**

Manomètre à air libre pour une atmosphère.	fr. 14	»
(Nous ne mentionnons pas les manomètres à air libre pour des pressions plus élevées; les nouveaux <i>manomètres métalliques</i> de M. Bourdon, qui sont aujourd'hui presque exclusivement employés, les remplacent avec avantage.)		
Manomètre à air comprimé divisé sur tube de cristal.	6	»
— — — — — monté sur bois	12	»
— — — — — divisé sur cuivre.	18	»
Thermomanomètre indiquant la pression de la vapeur d'après sa température	30	»

Manomètres métalliques de M. E. Bourdon.

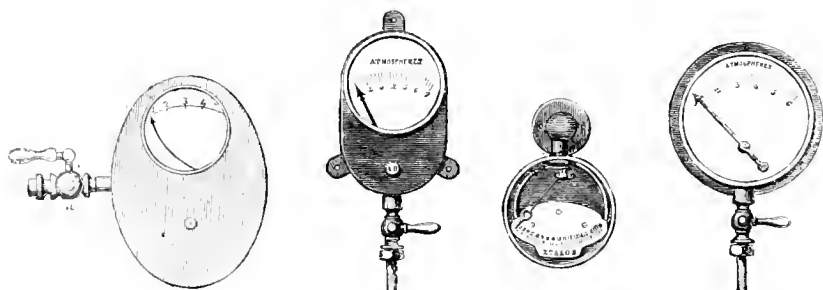


Fig. 3.

Fig. 4.

Fig. 5.

Fig. 6.

- Manomètre métallique pour machines fixes, boîte en fonte vernie, avec robinet à raccord, pour toutes les pressions depuis 3 jusqu'à 8 atmosphères (fig. 3 et 4). 50
- Idem. A boîte ronde en cuivre, pour machines fixes de bateau et locomotives (fig. 6). 65
- Petit manomètre portatif de 8 centimètres de diamètre, tel qu'il est employé en France par les ingénieurs, pour vérifier sur place les manomètres et faire les épreuves des chaudières. Marquant jusqu'à 18 atmosphères, avec deux petites presses à vis en acier pour fixer le manomètre sur l'ajustage, étui en maroquin (fig. 5). 70
- Idem. Petit modèle, pour locomobiles et locomotives (fig. 5). 70

(Ce petit manomètre est également employé avec avantage sur les appareils à eaux gazeuses.)

- Indicateur du vide à tube métallique, pour appliquer sur les condenseurs des machines à vapeur et sur les appareils à cuire le sucre dans le vide. Boîte en cuivre et robinet à raccord en bronze. 80

Niveaux d'eau, soupapes de sûreté, etc.

- Indicateur du niveau de l'eau dans les chaudières, avec robinets de jauge. 40
- Flotteur de niveau d'eau simple, avec sifflet d'alarme. 35

	Course de 15 cent.	Course de 21 cent.	Course de 30 cent.
Indicateur magnétique du niveau de l'eau	150 fr. »	160 fr. »	185 fr.
— — munie d'un sifflet d'alarme pour le manque d'eau	170 »	180 »	205
— — avec deux sifflets séparés; un pour le manque d'eau, l'autre pour le trop plein.	190 »	200 »	225

- Soupape de sûreté simple, suivant la dimension . . . de 60 fr., 80 fr., 100 fr. à 120
- — munie d'un flotteur de niveau d'eau et sifflet d'alarme, suivant la dimension. 90 fr., 120 fr., et 150
- Baromètre au mercure ou éprouvette pour mesurer le vide des condenseurs, des appareils à cuire le sucre, etc. 35 fr. à 65
- Ventimètre pour mesurer la pression de l'air dans les tuyaux des machines soufflantes 15

fr.

50

65

70

70

80

40

35

Course de 30 cent.

185 fr.

205

225

fr.

120

150

65

15

Dynamomètres et Compteurs.

	fr.	c.
Dynamomètre de Regnier, pour mesurer les forces de pression et de traction, et principalement employé pour la pression des mains et le tirage des chevaux, suivant la force.	180 fr. à	250
Idem. A compression, pour les coups de poing		180
Dynamomètre de traction, à compteur à pointage, inscrivant la force du travail; pour une force de trois à quatre chevaux.		500
Idem, à style et crayon, inscrivant les efforts sur une feuille de papier		700
Dynamomètre de rotation à compteur à pointage ou à style et crayon, pour une force de deux chevaux		1000
Manivelle dynamométrique avec crayon traçant les efforts sur une feuille de papier.		450
Frein de Prony, suivant la dimension.	50 fr. à	180

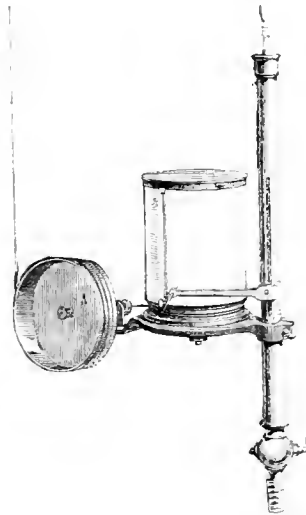


Fig. 7.

Indicateur de Watt, indiquant la tension de la vapeur dans les cylindres des machines à vapeur, pendant toute la durée de la course du piston, et inscrivant la quantité de travail développé pendant chaque course du piston (fig. 7).	180
Idem. Plus complet, pouvant être appliqué à une foule de machines et pouvant servir pour les lignes continues ou fermées	480
Compteur à cadrans, inscrivant le nombre des tours de roues des machines, voitures, etc., à cinq chiffres	120
Idem. A roues différentielles.	50
Dynamomètre pour mesurer la force des toiles et des tissus. Pour une traction de 450 kilog.	300
Idem. Pour une traction de 600 kilog.	350
Appareil dynamométrique, ou frosomètre de M. Alcan, pour mesurer la résistance de la soie suivant son degré de torsion.	300
Dynamomètre ou éprouvette pour la poudre à canon.	85

CRÉATION ET ÉTABLISSEMENT D'UNE PHARMACIE.

Les pharmaciens qui se disposent à créer une pharmacie nouvelle éprouvent toujours quelque embarras et beaucoup de préoccupations d'esprit pour dresser la liste des objets qui leur sont nécessaires.

Nous avons voulu leur épargner les ennuis de ce travail en préparant divers projets de pharmacie, calculés et combinés, quant à l'approvisionnement de médicaments, le nombre et le luxe des ustensiles, suivant la dépense qu'on veut faire. Les étiquettes sont collées sur les bocaux et toutes vernies, et l'ensemble général est disposé de manière qu'à la réception de nos colis, on n'a qu'à mettre chaque objet en place sur les rayons ou les comptoirs; le lendemain, on peut ouvrir au public une maison prête à fonctionner pour tous les détails du service pharmaceutique.

Nous avons préparé quatre projets de pharmacies, en rapport pour la quantité de marchandises, pour le nombre des ustensiles, le luxe des flacons et des étiquettes, avec les sommes indiquées ci-après :

N° 1.	Pharmacie de	10,000	francs.
N° 2.	—	de	8,000
N° 3.	—	de	6,000
N° 4.	—	de	4,000

Certainement, nous n'avons pas la prétention de satisfaire, avec ces plans de pharmacie préparés d'avance, aux conditions particulières à chaque localité et à chaque pharmacien; mais l'organisation générale, relative au prix, est au moins fixée; il n'y a plus que des modifications de détail à faire, pour approprier chaque projet aux besoins et aux désirs du demandeur. Aussi, dès que nous entrerons en pourparler pour cette question, nous communiquerons au pharmacien la liste détaillée des articles qui composent l'ordre d'établissement, à sa convenance. Il n'aura qu'à faire des retranchements ou des additions et à nous renvoyer le projet annoté, pour que nous soyons en mesure d'opérer la livraison de sa pharmacie dans un délai de six semaines.

PHARMACIE POUR LE SERVICE DES SOCIÉTÉS DE BIENFAISANCE OU DES GRANDS ÉTABLISSEMENTS INDUSTRIELS.

Cette pharmacie se compose de 117 médicaments logés dans des flacons et dans des boîtes de bois, le tout étiqueté avec étiquettes imprimées très-apparentes. Ces médicaments sont accompagnés d'une balance, de quelques instruments, d'un petit approvisionnement de verrerie nécessaire pour le service, et de plusieurs bandages. Le tout peut être symétriquement disposé dans une armoire à rayons. Nous fournirons préalablement la liste des substances et de leur quantité, afin qu'on puisse y faire les modifications désirables pour chaque localité et chaque destination.

Le prix total, y compris l'emballage, est de 400 fr.

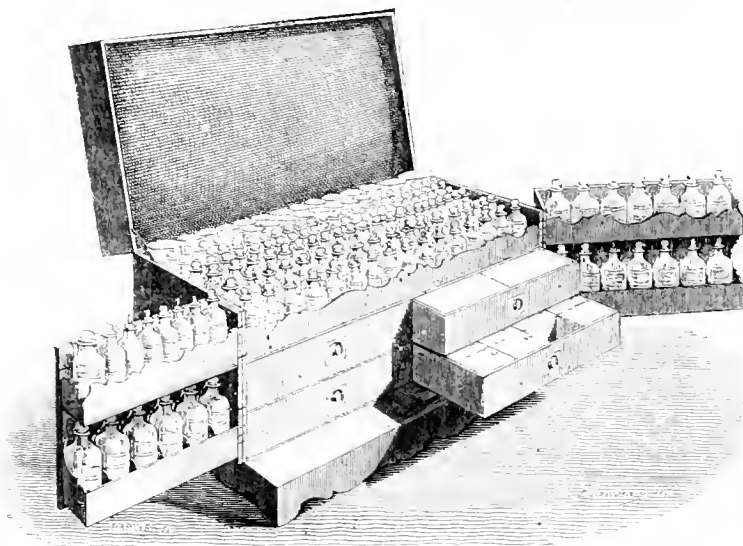
PHARMACIES PORTATIVES.

Nous avons perfectionné considérablement nos anciens modèles de pharmacies portatives. Ce sont aujourd'hui des meubles élégants, commodes, qu'il suffit d'ouvrir pour embrasser d'un seul coup d'œil tout ce qu'ils contiennent. On ne peut en confier la direction qu'à un médecin ou à toute autre personne ayant l'expérience de la préparation et de l'action des médicaments.

Le modèle n° 1 contient la série de tous les médicaments ayant une action thérapeutique marquée. C'est un assortiment presque aussi complet que celui d'une officine; il peut suffire à l'exécution de toute espèce de formules médicinales.

Faute de désignation précise, nous enverrons les pharmacies portatives avec flacons et pots à étiquettes vitrifiées, et garnies de médicaments.

Pharmacie portative n° 1, première grandeur.



Boîte élégante en acajou massif, à portes et développement à charnières, flacons bouchés à l'émeri et pots de porcelaine, étiquettes non vitrifiées. Prix. 500 fr.
Avec flacons et pots de porcelaine à étiquettes vitrifiées. Prix. 600

*Les flacons marqués d'un * sont à large ouverture.*

5 FLACONS DE 500 GRAMMES.

Eau distillée.	Eau sédative.	Eau de roses.
— de fleurs d'oranger.	— de tilleul.	

15 FLACONS DE 250 GRAMMES.

Alcool rectifié.	Huile de ricin.	Huile de camomille cam-
— camphré.	Vin de quinquina.	Baume tranquille. [phrée.
— vulnéraire.	— antiscorbutique.	Sirop diacode.
— de mélisse.	— éthybè.	— de sucre.
Huile d'amandes douces.	— scillitique.	Vinaigre des 4 voleurs.

24 FLACONS DE 125 GRAMMES.

Sirop de morphine.	Miel rosat.	Acétate de plomb liquide.
— d'éther.	Eau de laurier-cerise.	Eau-de-vie allemande.
— de Tolu.	— de camelle.	Baume du commandeur.
— d'ipécaeuanha.	— de menthe.	Alcool de cochlearia.
— de chicorée composé	Liqueur hygiénique de Ras-	Teinture de digitale.
— de quinquina.	Élixir de longue vie. [pail.	Chlorure de soude.
— de valériane.	— de Garus.	Perchlorure de fer 30°.
— de ratanhia.	*Chlorure de chaux.	Ammoniaque liquide.

12 FLACONS DE 60 GRAMMES.

*Carbonate de magnésie.	*Magnésie calcinée.	Eau-de-vie de gaïac.
*Sulfate de fer.	Baume de Fioraventi.	Eau de Botot.
*Crème de tartre soluble.	Chloroforme.	*Acide citrique.
*Baume Opodeldoch.	Éther sulfurique.	Laudanum de Sydenham.

38 FLACONS DE 30 GRAMMES.

*Bicarbonat de soude.	*Poudre de valériane.	Collodion.
*Acide tartrique.	* — d'alun.	Éther acétique.
*Camphre.	* — de cubèbe.	*Chlorate de potasse.
*Borate de soude.	* — de digitale.	Teinture de castoreum.
*Sulfate de quinine.	* — d'ipéca.	— de cantharides.
*Fleur de soufre.	*Carbonate de fer.	— de rhubarbe.
*Poudre de réglisse.	*Iodure de potassium.	— de safran.
— de guimauve.	Laudanum de Rousseau.	— de valériane.
* — de rhubarbe.	Acétate d'ammoniaque.	— d'iode.
* — de sel de nitre.	Acide azotique.	Beurre d'antimoine liquide.
* — de quinquina.	— sulfurique.	Vinaigre anglais.
* — de jalap.	— muriatique.	*Chlorure de barium.
* — de scille.	Eau de Rabel.	

34 FLACONS DE 15 GRAMMES.

*Émétique.	*Acétate de plomb.	*Pilules Dupuytren.
*Pierre infernale.	*Citrate de fer.	* — d'iodure de fer.
*Poudre de Vienne.	*Acide oxalique.	*Granules de digitaline.
*Gomme adragante.	*Sulfate de zinc.	*Seigle ergoté pulvérisé.
*Poudre de cigné.	* — de cuivre.	*Safran.
— de belladone.	*Acétate de potasse.	*Tamin.
*Alun calciné.	*Pilules de cynoglosse.	*Sous-nitrate de bismuth.
*Calomel.	— de Vallet.	*Oxyde d'antimoine.
*Cantharides.	* — écossaises.	* — de zinc.
*Cachou.	* — d'aloès.	*Chlorhydrate d'ammonia-
*Poudre de Dover.	* — de Meffin.	que.
*Fer réduit par l'hydrogène.	* — d'opium à 5 cent.	

26 FLACONS DE 8 GRAMMES.

*Potasse caustique.	*Iodure de plomb.	*Hydrochlorate de morphine
*Protoiodure de mercure.	*Kermès minéral.	*Musc.
*Bichlorure de mercure.	*Iode.	*Cyanure de potassium.

Cyanure de mercure.	Valérianiate de zinc.	Aleoolature d'aconit.
Chlorure d'or et de soude.	— de quinine.	Teinture de semence de col- chique.
Nitrate d'argent cristallisé.	Lactate de zinc.	Essence de menthe.
Lactate de fer.	Acide cyanhydrique.	Créosote.
Oxyde rouge de mercure.	Huile de croton.	Santonine.
Poudre de scammonée.	Teinture d'assa fetida.	

2 POTS DE 125 GRAMMES.

Cérat.	Pommade de concombres.
--------	------------------------

12 POTS DE 30 GRAMMES.

Thériac.	Onguent mercuriel.	Baume neural.
Diascordium.	— populéum.	Opiat dentifrice.
Pommade au garou.	— basilicum.	Savon médicinal.
Emplâtre vésicat ^{re} anglais.	— de la mère.	Beurre de cacao.

10 POTS DE 8 GRAMMES.

Extrait de quinquina.	Extrait de jusquiame.	Extrait de valériane.
— d'opium.	— de noix vomique.	— de stramonium.
— de ciguë.	— de ratanhia.	— de scille.
— de digitale.		

2 BOÎTES EN FER-BLANC DE 1,500 GRAMMES.

Farine de lin.	Farine de moutarde.
----------------	---------------------

50 BOÎTES EN BOIS CONTENANT :

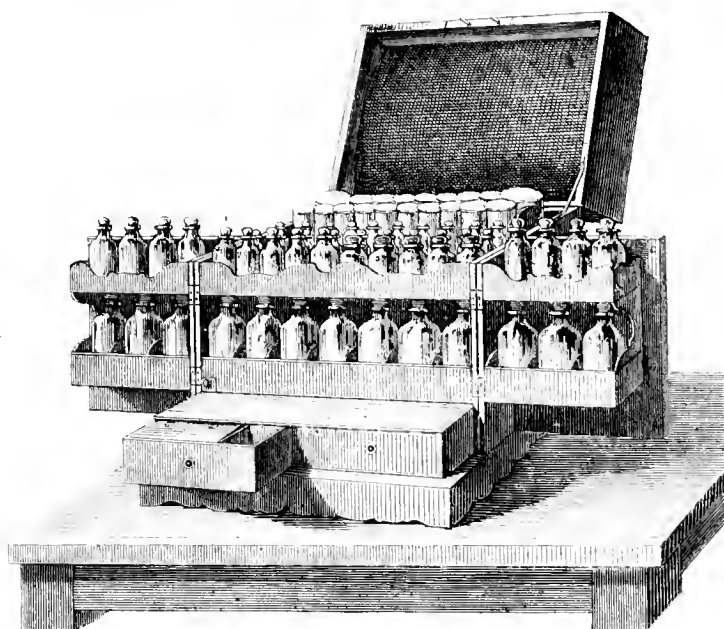
Emplâtre de Vigo.	Feuilles d'oranger, 2 boît.	Polygala de Virginie.
— de poix.	Rhubarbe cassée.	Thé vert.
— de Canet.	Roses rouges.	— noir.
— de ciguë.	Semen-contra.	Hysope.
Aloès en grumeaux.	Séné mondé.	Mamme en larmes, 2 boîtes.
Fleurs d'arnica.	Gomme cassée, 2 boîtes.	Mélisse.
— de camomille.	Sulfate de magnésie, 2 h.	Menthe poivrée.
— pectorales.	Pastilles de soufre.	Squammes de scille.
— de kouso.	— de Vichy, 2 boît.	Pâte de lichen candie.
— de guimauve.	— d'ipécacuanha.	Semences de coings.
— de mauve.	— de calomel.	Salsepareille coupée, 2 h.
— de violettes.	— de santonine.	Cire blanche.
— de tilleul, 2 boîtes.	Feuilles de digitale.	Agaric de chêne.
Quinquina gris. D ^e jaune.	Benjoin concassé.	Taffetas d'Angleterre.

OBJETS POUR PANSEMENT.

Charpie.	Compresses en linze.	Sparadrap.
Bandes de toile.	Peau blanche.	

INSTRUMENTS DANS LES TIROIRS.

Balance trébuchet.	2 Verres.	1 Réchaud à esprit-de-vin.
Poids pour la balance.	1 Mesure graduée de 60 grammes.	1 Paire de ciseaux.
Spatule.	1 Poëlon de cuivre ou de porcelaine.	Papier blanc.
Mortier de porcelaine.		— à filtrer.
2 Entonnoirs.		Flacons à potions.

Pharmacie portative n° 2, deuxième grandeur.

Boîte élégante en acajou massif, à portes et développement à charnières, flacons bouchés à l'émeri et pots de porcelaine, étiquettes non vitrifiées. Prix. 280 fr.
Avec flacons et pots de porcelaine à étiquettes vitrifiées. Prix. 325

*Les flacons marqués d'un * sont à large ouverture.*

13 FLACONS DE 250 GRAMMES.

Alcool camphré.	Eau distillée.	Sirap diacode.
— vulnéraire.	— de fleurs d'oranger.	Vinaigre des 4 voleurs.
— de mélisse.	— sédative.	Eau de Botot.
Huile d'amandes douces.	— de roses.	Huile camphrée.
— de ricin.		

8 FLACONS DE 125 GRAMMES.

Baume du commandeur.	*Chlorure de chaux.	*Magnésie calcinée.
Acétate de plomb liquide.	Éther sulfurique.	*Camphre pulvérisé.
Sirap d'éther.	Ammoniaque liquide.	

6 FLACONS DE 30 GRAMMES.

Landanum de Sydenham.	*Bicarbonat de soude.	*Alun.
Eau de laurier-cerise.	*Acide tartrique.	Collodion.

12 FLAÇONS DE 15 GRAMMES.

* Émétique.		~ Poudre de scammonée.		~ Sulfate de quinine.
* Poudre d'ipéca.		~ — de jalap.		Chloroforme.
* — de cantharides.		~ Pierre infernale.		Amaigre anglais.
* — de rhubarbe.		~ Iodure de potassium.		~ Sous-nitrate de bismuth.

9 FLAÇONS DE 8 GRAMMES.

Créosote.		~ Nitrate d'argent cristallisé.		~ Pilules de cynoglosse.
Huile de croton.		~ Sulfate de zinc.		+ — d'opium à 5 cent.
* Hydrochlorate de morphine		~ Calomel.		~ Kernès minéral.

2 POIS DE 125 GRAMMES.

Cérat.		Pommade aux concombres.
--------	--	-------------------------

12 POTS DE 30 GRAMMES.

Thériaque.		Pommade au garou.		Beurre de cacao.
Diascordium.		Emplâtre vésicatoire au-		Baume nerval.
Onguent incruentiel.		Onguent de la mère. [glais.		Opiat dentifrice.
— populéum.		Pommade camphrée.		Baume Opodeldoch.

8 POTS DE 8 GRAMMES.

Extrait d'opium.		Extrait de ratanhia.		Extrait de scille.
— de digitale.		— de valériane.		— de jusquiame.
— de quinquina.		— de cigue.		

2 BOÎTES EN FER-BLANC.

Farine de moutarde.		Farine de lin.
---------------------	--	----------------

18 BOÎTES CONTENANT :

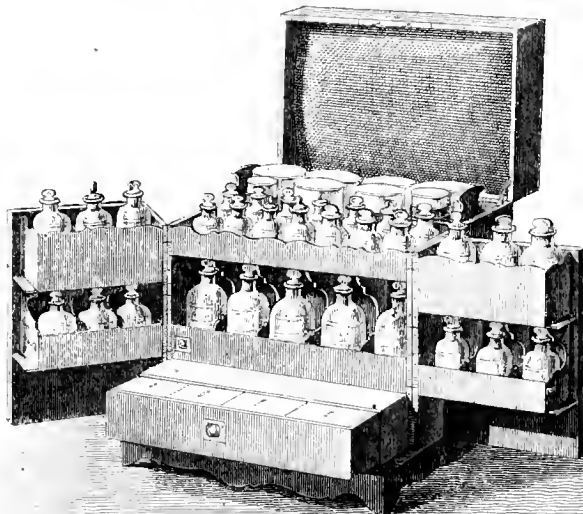
Fleurs de camomille.		Séné mondé.		Gomme cassée.
— pectorales.		Sulfate de magnésie.		Emplâtre de Vigo.
— de tilleul.		Thé vert.		— de cigne.
Feuilles d'oranger.		Pastilles de Vichy.		Feuilles de digitale.
Quinquina concassé.		— d'ipécacuanha.		Agaric de chêne.
Rhubarbe cassée.		— de santonine.		Taffetas d'Angleterre.

OBJETS POUR PANSEMENT.

Sparadrap.		Bandes de toile.		Peau blanche.
Charpie.		Compresses en linge.		

USTENSILES DANS LE COFFRE INTÉRIEUR.

Spatule.		Mortier de porcelaine.		1 Paire de ciseaux.
Poëlon de cuivre ou de por-		Papier blanc.		1 Trébuchet.
celaine.		1 Mesure graduée de 60 gr.		

Pharmacie portative n° 3, troisième grandeur (1).

Boîte élégante en acajou massif, à portes et développement à charnières, flacons bouchés à l'émeri, garnie de médicaments. Prix. 200 fr.

Avec flacons et pots de porcelaine à étiquettes vitrifiées. Prix. 230

*Les flacons marqués d'un * sont à large ouverture.*

5 FLACONS DE 250 GRAMMES.

Alcool camphré.	Eau vulnéraire.	Chlorure de soude.
Eau sédative.	— de fleurs d'oranger.	

6 FLACONS DE 125 GRAMMES.

Sirap diacode.	Huile d'amandes douces.	Éther sulfurique.
Acétate de plomb liquide.	Baume du commandeur.	Ammoniaque liquide.

6 FLACONS DE 30 GRAMMES.

*Camphre pulvérisé.	Laudanum de Sydenham.	Chloroforme.
*Nitrate de potasse.	*Alun.	Perchlorure de fer.

9 FLACONS DE 15 GRAMMES.

Vinaigre anglais.	*Cantharides en poudre.	*Fer réduit.
*Pierre infernale.	*Scammonée en poudre.	*Rhubarbe en poudre.
*Sulfate de quinine.	*Sous-nitrate de bismuth.	*Ipécacuanha.

5 FLACONS DE 8 GRAMMES.

Créosote.	*Calomel.	*Kermès minéral.
*Émétique.	*Pilules d'opium à 5 centig.	

(1) Nous avons un modèle n° 4, dans le même genre, contenant 34 flacons carrés garnis de médicaments, au prix de 150 fr.

2 POTS DE 125 GRAMMES.

Cérial. | Pommade de concombres.

4 POTS DE 30 GRAMMES.

Thériaque. | Emplâtre vésicatoire an- | Pommade au garou.
 Onguent mercuriel. | glais. |

2 POTS DE 8 GRAMMES.

Extrait d'opium. | Extrait de quina.

2 BOÎTES EN FER-BLANC.

Farine de moutarde. | Farine de lin.

12 BOÎTES CONTENANT :

Fleurs pectorales.	Sulfate de magnésie, 2 b ^{tes} .	Agaric de chêne.
— de camomille.	Séné mondé.	Thé vert.
— de tilleul.	Pastilles de Vichy.	Aloès en grumeaux.
Gomme cassée.	— de santoline.	

OBJETS POUR PANSEMENT.

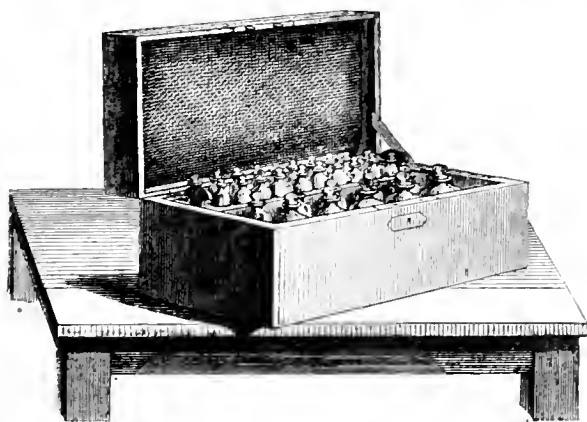
Charpie.	Compresses en linge.	Taffetas d'Angleterre.
Bandes.	Sparadrap.	

USTENSILES DANS LE COFFRE INTÉRIEUR.

Spatule.	Poëlon de cuivre ou por- 1 Paire de ciseaux. celaine.
Mortier de porcelaine.	1 Trébuchet.
Mesure graduée.	

Pharmacie portative de voyage.

Souvent on demande à l'improviste une boîte pour voyage, propre à contenir quelques médicaments, et la condition de la fourniture est qu'elle soit livrée de suite. En prévision de ces besoins, nous tenons constamment à la disposition de MM. les pharmaciens le modèle suivant.



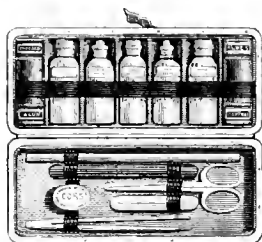
Boîte en noyer poli, fermant à clef, contenant 27 flacons bouchés à l'émeri non garnis de médicaments. 35 fr.

La même, garnie de médicaments suivant la liste ci-jointe. 55 fr.

10 FLACONS DE 187 GRAMMES.	7 FLACONS DE 30 GRAMMES.	10 FLACONS DE 15 GRAMMES.
Alcool camphré.	Laudanum de Sydenham.	* Calomel.
Eau sédative.	Créosote odontalgique.	* Bhubarbe.
Extrait de Saturne.	Vinaigre arom. anglais.	* Pilules d'opium à 5 centig.
Baume du commandeur.	* Magnésie calcinée.	* Ipéca pulvérisé.
Ammoniaque liquide.	* Bicarbonate de soude.	* Sulfate de quinine.
Ether sulfurique.	* Acide tartrique.	* Camphre.
Teinture d'arnica.	* Gérat.	* Pilules d'aloès.
Eau de fleurs d'oranger.	Sparadrap. — Charpie.	* Sel de nitre.
* Sulfate de magnésie.	Bandes.	* Alun pulvérisé.
* Thé vert.		Collodion.

(Chaque pharmacien peut modifier à son gré la nature des médicaments qui composent cette boîte.)

Pharmacies de poche Marinier.



	PRIX pour le pharmacien.		PRIX pour le public.	
	fr.	c.	fr.	c.
N° 1. 5 flacons cristal, 2 boîtes à compartiments, ciseaux, pinces, porte-nitrate.	15	"	20	"
N° 2. 2 flacons cristal, 2 boîtes simples, ciseaux, lancette	9	50	12	"
N° 3. 7 flacons, 7 boîtes, ciseaux, pinces, lancette, porte-nitrate.	22	50	30	"
N° 4. (Grand modèle) 8 flacons de 15 grammes, 2 grandes boîtes doubles, garniture plus complète.	37	50	50	"
N° 5. 4 flacons, 2 boîtes, ciseaux, pinces, lancettes.	12	"	16	"
N° 6. 2 flacons, ciseaux et lancette.	3	75	5	"
Le même numéro en mouton.	3	"	4	"
Les mêmes numéros avec cadres dorés, 2 fr. en plus.				

Pharmacies portatives d'après le système Raspail.

Boîte en noyer grand modèle, contenant les 25 médicaments en usage dans la méthode Raspail.	50 fr
Boîte en noyer petit modèle, garnie de 11 médicaments essentiels.	25

Livret pharmaceutique très-détaillé, à l'usage des pharmacies portatives pour la campagne et le voyage, avec instructions pour les secours, conformes au tableau officiel; par Dubroziez, pharmacien. 1 fr. 25 c

ENSEIGNEMENT PUBLIC ET PARTICULIER.

COLLECTIONS SCIENTIFIQUES A L'USAGE DES ÉCOLES & DES ÉLÈVES.

MATIÈRE MÉDICALE.

Matière médicale pour une école de médecine. 4200 "

Cette collection est composée de 1,000 types de substances usitées en médecine, contenus dans des bocaux de 22 centimètres de hauteur et de 10 centimètres de diamètre portant une étiquette imprimée sur laquelle on lit le nom vulgaire, le nom scientifique, la famille ou l'origine du produit.

Ces bocaux, fermés par un bouchon de liège et une capsule de fer-blanc vernie, sont tout disposés pour être placés immédiatement sur les rayons d'un cabinet. Un catalogue par ordre alphabétique accompagne cette collection.

L'emballage est compris dans le prix de 4,200 fr.

Matière médicale composée d'après les listes et la convenance de chaque établissement. Prix variable suivant le luxe des flacons et la quantité des échantillons désignés.

Matière médicale à l'usage des professeurs particuliers et des élèves. 300 "

Ce petit droguier est composé de 500 échantillons de choix renfermés dans des bocaux de 187 grammes et portant chacun un numéro correspondant à ceux d'un catalogue explicatif.

Collection des alcaloïdes et des principes immédiats cristallisés du règne organique, dans des flacons forme éprouvette à pied, bouchés à l'émeri. Prix variable suivant la quantité demandée de chaque produit.

BOTANIQUE.

Herbier médical de 120 plantes officinales, dans une boîte de bois, à charnière, forme de livre in-folio. Prix. 30 "

Chaque plante est étalée et fixée sur une feuille de papier où l'on peut lire imprimé et rangés méthodiquement son nom vulgaire et son nom scientifique, ses caractères spécifiques, ses propriétés thérapeutiques et les doses médicinales.

Herbier agricole, composé de graminées et de plantes fourragères, pour l'étude des prairies naturelles et des prairies artificielles. 40 "

Herbier de 3,000 plantes, classées dans 30 cartons. 600 "

Collection de plantes marines, 60 espèces. 20 "

— — — 100 espèces et variétés. 36 "

Cryptogames de toutes les classes au choix, par collection, le 100 d'espèces. 35 "

Trille à dessécher les plantes, de Moride :

N° 1, pour botaniste. 14 "

N° 2, — élève de pharmacie. 10 "

MINÉRALOGIE.

1° Collections élémentaires pour les élèves.

	fr.	c.
Collection élémentaire de 65 minéraux, petit format	20	
— — — format moyen (6 centimètres)	30	
— — — grand format (8 centimètres)	40	
Collection de 100 minéraux, petit format	35	
— — — format moyen	50	
— — — grand format	70	

2° Pour les professeurs, pour les collèges, pensions, etc.

Collection de 200 minéraux, petit format	75	
— — — format moyen	105	
— — — grand format	145	
Collection de 300 minéraux, petit format	120	
— — — format moyen	165	
— — — grand format	225	
Collection de 400 minéraux, petit format	170	
— — — format moyen	230	
— — — grand format	310	

A la demande de l'acheteur, ces collections sont classées d'après Delafosse, Dufrenoy, Bendant, Haüy, Brard, ou tout autre auteur.

Pour la conservation en bon ordre de ces collections, nous logeons chaque échantillon dans des boîtes en carton, dont le prix est de 5 fr. par 100 échantillons pour le petit format, 6 fr. pour le format moyen et 8 fr. pour le grand format.

Collection spéciale des minerais de fer, suivant le nombre et le format, de 15 fr. à	100	
— — — de cuivre, — de 15 fr. à	150	
— — — des minerais d'argent, 15 à 25 échantillons. . . de 30 fr. à	150	
— — — d'or, 5 à 12 — . . . de 25 fr. à	150	
— — — des minerais de zinc de 15 fr. à	150	

Collections de 500, 1,000 et 2,000 échantillons, composées suivant les indications de l'acheteur.

Minéraux de toute espèce au choix : communs, rares ou précieux.

CRISTALLOGRAPHIE.

Modèles de cristaux.

Collection des 26 formes primitives des minéraux, en bois, d'un bon format, faites avec un tel soin, qu'on peut les mesurer au goniomètre, avec boîte à dessus de verre	7	5
La même, en gros cristaux, pour les cours nombreux.	22	
Collection générale des 85 formes primitives et secondaires dont cinq en plusieurs pièces pour montrer la molécule intégrante, les hémotropies, etc. Cristaux en bois grand format d'une exécution parfaite.	100	
Cristaux naturels d'un très-grand nombre d'espèces minérales et de variétés, au choix.		
Collection de 20 cristaux naturels, choisis dans les divers types.	40	
— 50 — de 50 fr. à	120	

GÉOLOGIE.

fr. c.

Collections pour les élèves et les industriels.

Collection de 40 roches, minéraux et fossiles les plus usuels et les plus caractéristiques dans chaque terrain, à l'usage des <i>écoles primaires</i> , 10, 15 ou 20 fr., selon le format.		
Collection élémentaire de 72 roches de tous les terrains, 20, 30 et 40 fr., selon le format.		
Collection de 100 roches, petit format	30	"
— — format moyen	45	"
— — grand format	60	"
Collection de 200 roches, petit format	65	"
— — format moyen	95	"
— — grand format	125	"
Collection de 300 roches. 105, 150 et	195	"
— 400 — 150, 210 et	270	"
Collections de 500 et 600 roches et au delà.		
Roches de toute espèce, de tout pays : au choix sur 200,000 échantillons.		
<i>En envoyant la liste des roches que l'on désire, indiquer le format.</i>		
Collection des roches, gangues, minéraux et fossiles qui <i>annoncent et caractérisent</i> les gîtes exploitables de minerais métallifères, de combustibles, et de toute espèce de mines ou de matières utiles pour l'industrie. Ces collections comprennent cinq séries, vendues séparément :		
1 ^{re} série; pour les mines d'or, d'argent, mercure, plomb, zinc, étain, manganèse, antimoine, cobalt, etc.		
2 ^e série, pour les mines de fer de toute espèce.		
3 ^e série, pour les gîtes de houille, de lignite, d'anthracite, bitume, soufre, et tout ce qui s'emploie particulièrement dans la fabrication des produits chimiques.		
4 ^e série. Les matières utilisées pour la peinture, les marbres, les pierres précieuses, tout ce qui intéresse l'ornement, la sculpture, la mosaïque, la joaillerie, la grosse bijouterie, la quincaillerie, etc.		
5 ^e série. Les matières employées pour les diverses poteries, pour le verre, pour la porcelaine, les ciments, les pierres à chaux et à plâtre de toute espèce, etc.		
Le prix de chacune de ces séries, suivant le format.	75 fr., 150 fr. et	200 "
Collections de géologie agricole, suivant le nombre et le choix . . . de 23 fr. à		190 "

PALÉONTOLOGIE.

Collections de fossiles caractéristiques

Comprenant des fossiles de tous les ordres, mais principalement des coquilles, des oursins, des polypiers, des plantes, etc., choisis parmi les plus caractéristiques et les plus abondants de chaque étage :

50 espèces différentes,	20 francs.
100 — —	45 —
200 — —	100 —
300 — —	165 —
400 — —	240 — et ainsi de suite.

Les mêmes, en *premier choix* : 10 fr. de plus par 100. Le *second choix* suffit complètement pour l'étude; chaque fossile y présente nettement ses caractères distinctifs.

Fossiles au choix sur 60,000 espèces, de tous les terrains et de toutes les parties du monde, à 25 c., 50 c. et au-dessus.

CABINET COMPLET D'HISTOIRE NATURELLE.

	CABINET		MUSÉE	
	de 1000 fr. format moyen	de 2000 fr. grand format 1 ^{er} choix.	de 5000 fr. grand format très-beau choix.	de 9000 fr. grand format choix d'éfite.
	Nombre d'échantillons.	Nombre d'échantillons.	Nombre d'échantillons.	Nombre d'échantillons.
Zoologie.				
Mammifères.	6	12	20	25
Oiseaux.	30	60	140	200
Reptiles.	6	10	20	30
Poissons	6	10	20	30
Arachnides et crustacés.	10	25	45	60
Insectes.	200	300	600	800
Mollusques	200	300	500	800
Rayonnés.	6	10	20	30
Zoophytes.	8	16	25	40
Squelettes.	"	3	6	12
Botanique.				
Plantes dicotylédones, monocotylédones et acotylédones	300	400	2000	3600
Géologie. Minéralogie.				
Minéraux.	300	400	600	1000
Nodules de cristaux	26	26	85	145
Roches par terrains	300	400	500	600
Fossiles caractéristiques	200	220	400	600
Grandes pièces pour démonstrations théoriques	"	10	20	30
Total des échantillons	1600 éch.	2200 éch.	5000 éch.	8000 éch.
Caisses et emballage.	80 fr.	120 fr.	225 fr.	350 fr.

PETIT MUSÉE CLASSIQUE POUR COLLEGE, SÉMINAIRE, PENSIONNAT, ETC

Ce petit musée, bien que réduit à sa plus simple expression, offre les types de la plus grande partie des êtres du règne organique et inorganique dont on demande l'étude dans le programme universitaire.

Il se compose pour la ZOOLOGIE : de 4 mammifères, 12 oiseaux, 5 reptiles et poissons, 6 crustacés et arachnides, 50 insectes de tous ordres, 50 mollusques marins fluviatiles et terrestre, 5 rayonnés et zoophytes.

Pour la GÉOLOGIE : de 100 roches de tous les terrains, 100 fossiles caractéristiques de chacun de ces terrains; 2 tableaux figuratifs de l'état et de la structure universelle du globe.

Pour la BOTANIQUE : de 130 plantes dicotylédones, monocotylédones et acotylédones, avec un très-grand tableau synoptique du règne végétal.

Ensemble : 460 échantillons avec les boîtes, les supports, les cartons, les flacons nécessaires, y compris les caisses et l'emballage; en premier choix. 380 fr.

MODÈLES DU DOCTEUR AUZOUX

POUR L'ÉTUDE DE L'ANATOMIE.

Ces Modèles sont composés par des pièces solides qui peuvent aisément se monter et se démonter, s'enlever une à une, comme dans une véritable dissection.

	francs.
Homme élastique complet , de 1 mètre 80 cent., sur lequel se trouvent 130 parties, muscles ou organes, que l'on peut détacher, et plus de 2000 objets de détail, c'est-à-dire tout ce que peut indiquer le traité le plus complet d'anatomie descriptive.	3000
Homme élastique , de 1 m. 16 cent. (3 pieds 1 2), sur lequel se trouvent les mêmes coupes, les mêmes détails que sur le précédent.	1000
Homme élastique , de 82 cent. (2 pieds 1 2), offrant tous les détails nécessaires pour le médecin praticien, quoique les coupes et les détails soient un peu moins multipliés que sur les deux précédents.	500
Homme élastique , de 55 cent. (1 pied 1 2), aussi complet que celui de 500 fr.	300
Modèle d'homme , de 1 m. 80 cent. (5 pieds 1 2), pour les vaisseaux lymphatiques, représentant d'un côté l'écorché avec les veines superficielles; de l'autre, les os, avec le réseau vasculaire complet, artères et veines, depuis le cœur jusqu'aux plus petites divisions, avec les ganglions et vaisseaux lymphatiques connus.	3000
Homme élastique incomplet , de 1 mètre 80 cent. (5 pieds 1 2), destiné à l'enseignement de l'histoire naturelle dans les lycées et les établissements qui ne s'occupent pas d'une manière spéciale de la pratique de l'art de guérir, représentant, d'un côté, les muscles et les vaisseaux de la couche superficielle; de l'autre côté, les muscles, les vaisseaux et les nerfs de la couche profonde; du reste, offrant, pour les organes renfermés dans les cavités splanchniques, que l'on peut également enlever séparément, les mêmes coupes, les mêmes détails que sur le modèle complet.	1000
Modèle incomplet , de 1 m. 16 cent. (3 pieds 1 2), pour les collèges, disposé comme le précédent.	500
Modèle de femme , sur lequel se trouvent les muscles et les vaisseaux de la couche superficielle, l'appareil interne et externe de la génération; en enlevant la paroi antérieure du ventre, on trouve tous les organes que renferment les cavités thoracique et abdominale, les organes de la génération, les muscles, les nerfs, les vaisseaux et tous les viscères, que l'on peut enlever séparément.	1000
Bassin de femme , avec les organes de la génération internes et externes, les vertèbres lombaires, le diaphragme, les muscles, les <i>aponévroses</i> du périnée, les vaisseaux et les nerfs.	300
Pubis de femme , avec les organes de la génération internes et externes, et 3 utérus montrant le produit de la conception, 1 ^{er} et 3 ^e mois.	150

	francs.
Ovologie. Collection de plus de 20 pièces, reproduites avec un grossissement énorme, montrant, presque jour par jour, toutes les modifications que subissent le germe et ses enveloppes, la vésicule vitellinè, depuis le 1 ^{er} jour jusqu'au 30 ^e , c'est-à-dire depuis l'apparition de l'ovule dans l'ovaire jusqu'à la formation de l'embryon, résumant tous les travaux modernes sur ce sujet.	200
8 utérus. avec le produit de la conception au 1 ^{er} , 2 ^e , 3 ^e , 4 ^e , 7 ^e et 9 ^e mois, avec des exemples de la grossesse tubaire et ovarique.	300
Œuf d'épiornis (<i>Is. Geoffroy Saint-Hilaire</i>), de grosseur naturelle, c'est-à-dire 148 fois plus gros que l'œuf de poule sur lequel, au moyen de 4 coupes différentes, on peut étudier la structure de l'œuf frais et suivre la formation du germe jusqu'à son complet développement	100
Bassin d'homme. avec les organes de la génération internes et externes, les muscles, les <i>aponévroses du périnée</i> , les vaisseaux et les nerfs.	300
Cerveau, cervelet, protubérance annulaire et bulbe rachidien. montrant les détails les plus minutieux du système nerveux de l'homme et des animaux vertébrés, d'après les travaux modernes; préparation sur laquelle, au moyen de nombreuses coupes, on peut suivre les faisceaux médullaires du bulbe depuis leur origine jusqu'à leur terminaison, chaque partie constituante de la masse encéphalique, de la protubérance annulaire et de la moëlle allongée se détachant séparément.	150
Cervelet, moëlle épinière. dans toute son étendue, avec l'origine des nerfs spinaux, racines antérieures et postérieures	50
Cœur d'adulte. se divisant en deux moitiés, montrant la disposition des cavités, des fibres musculaires, les vaisseaux, les nerfs, les valvules, les orifices des vaisseaux	50
Cœur de fœtus de grande dimension, disposé comme le précédent, montrant de plus la disposition du trou de Botal, la valvule d'Eustache, le canal artériel, etc.	50
Œuf complet de très-grande dimension, avec une portion de l'orbite, les muscles, les vaisseaux, les nerfs, les membranes, le corps vitré, etc., chaque partie se détachant.	60
Le même, coupé verticalement (une moitié seulement), avec une portion de l'orbite, des muscles, des vaisseaux, des nerfs, des membranes et du corps vitré.	60
Oreille. temporal de 60 cent. (2 pieds) de long, montrant l'oreille interne, externe et moyenne, dans ses plus petits détails, l'épanouissement des nerfs auditifs, etc., appareil complet d'audition	150
Oreille. moitié moins grande que la précédente, offrant les mêmes détails.	100
Oreille des oiseaux. dans des proportions gigantesques.	50
Oreille des poissons. dans des proportions gigantesques	50
Larynx de grande dimension, cartilages, muscles, vaisseaux et nerfs	10

	francs.
Larynx de grande dimension, montrant les mêmes détails que le précédent, et, de plus, la trachée-artère, la division des bronches jusqu'aux dernières ramifications.	30
Moitié de tête de grande dimension, montrant jusque dans leurs plus petits détails toutes les parties qui se trouvent à la base du crâne, les divisions et les anastomoses des 5 ^e et 7 ^e paires de nerfs, et particulièrement de l'œil, de l'oreille, des fosses nasales, la bouche, la langue, le pharynx, le larynx, avec les muscles et tous les vaisseaux	250
La même, montrant seulement les détails nécessaires à l'explication des phénomènes de la mastication, de l'insalivation, de la déglutition, de la voix, du goût, de l'odorat.	150
Cheval complet , de 1 mètre 30 cent., anatomie complète offrant plus de 3000 objets de détail, se décomposant en 200 pièces ou morceaux, montrant sur un côté les muscles, nerfs et vaisseaux de la couche superficielle qui ne peuvent se déplacer; sur l'autre côté, les muscles, nerfs et vaisseaux, s'enlevant un à un comme dans une dissection, depuis la couche superficielle jusqu'au squelette, et dans les cavités splanchniques tous les organes qu'elles renferment, et que l'on peut enlever et étudier séparément.	4000
Cheval incomplet montrant sur un côté les muscles, nerfs et vaisseaux de la couche superficielle; sur l'autre côté, les muscles, nerfs et vaisseaux de la couche profonde seulement, et dans les cavités tous les organes splanchniques s'enlevant séparément comme dans le modèle complet.	2000
Mâchoires du cheval accusant nettement l'âge aux différentes époques de la vie. Collection composée de 30 types différents	200
Tableau montrant en relief la forme et l'organisation de toutes les dents du cheval.	15
Mâchoires du bœuf accusant nettement l'âge aux différentes époques de la vie. Collection composée de 14 types différents	100
Tares osseuses , composées d'os secs ou de portions d'os, montrant, depuis le principe jusqu'au maximum de développement, les affections connues sous le nom de <i>courbes</i> , <i>jarides</i> , <i>éparvins</i> , <i>formes</i> , <i>suros</i> , <i>asselets</i> . Collection composée de plus de 50 pièces	200
Jambe de cheval saine , écorchée, coupée à 20 cent. au-dessus de l'articulation du jarret, dont on peut détacher la portion d'os sur laquelle se forme une tare, et la remplacer par des portions d'os malade; avec 14 pièces de rechange, montrant toutes les tares osseuses aux différents degrés de développement.	100
Jambe écorchée , sur laquelle se trouvent les tares osseuses, en place.	50
Jambe recouverte par la peau, avec des exemples de toutes les tares osseuses, en place.	50
Jambe saine et recouverte de la peau seulement	50
Jambe à la condition de squelette , dont chaque os peut se détacher séparément, composée de 13 os différents.	50

	francs.
Tares molles. jambe de cheval, moitié écorchée, moitié recouverte par la peau sur laquelle se trouvent des exemples de tares molles, <i>molettes</i> , <i>résigoud</i> , <i>capulet</i>	50
Pied du cheval montrant la disposition de la boîte cornée, du tissu podophylleux, du coussinet plantaire, avec les vaisseaux et les nerfs, etc.; toutes ces parties se détachant séparément	50
Sabot du cheval se décomposant à la manière de Bracy-Clark, c'est-à-dire en muraille, sole, fourchette, périople.	15
Dindon. — <i>Meleagris</i> , Lin., comme type des Volatiles , anatomie complète.	300
Serpent. — <i>Boa constrictor</i> de 2 m. 20 cent. de long, anatomie complète, comme type des Reptiles	300
Tête de vipère. considérablement grossie, montrant l'appareil venimeux, muscles, glandes et crochets	100
Perche de mer. — <i>Sciæna aquila</i> , G. Cuvier, 1 mètre 50 cent. de long, comme type des Poissons ; anatomie complète, muscles, nerfs, vaisseaux, viscères.	500
Hameton (<i>Melolonta vulgaris</i>), comme type des Insectes à l'état parfait, considérablement grossi, 12 fois le diamètre ordinaire, avec les muscles, les vaisseaux, les nerfs, les viscères, se décomposant en autant de fragments qu'il y a d'organes, et offrant plus de 600 objets de détail indiqués par autant de numéros; anatomie complète	250
Colimaçon (<i>Helix pomatia</i> , Lin.), comme type des Mollusques , considérablement grossi, 33 cent de large (1 pied) sur 66 cent. de long (2 pieds), avec les muscles, les vaisseaux, les nerfs, les viscères, se décomposant en autant de fragments qu'il a d'organes, et offrant plus de 600 objets de détail; anatomie complète	250
Saugue (<i>Hirudo medicinalis</i>), comme type des Annélides (60 cent. de long), montrant les appareils vasculaires, nerveux, digestif, de la reproduction et de la locomotion; anatomie complète	200
Ver à soie (<i>Bombyx sericaria</i>), comme type de l' Insecte à l'état de larve , considérablement grossi (80 cent. de long), muscles, nerfs, trachées, montrant l'appareil de la soie dans toute son étendue, depuis l'organe qui sécrète le liquide soyeux jusqu'à la filière; anatomie complète.	250
Papillon du ver à soie , mâle et femelle, dans de grandes proportions. Chaque, 100 fr.	200
Abeille (<i>Apis mellifica</i>), grossissement considérable, 8 centimètres de long (3 pouces), reproduite sous 6 formes différentes: reine, mâle, cirière, ouvrière avec propolis, avec pollen, sur lesquelles se retrouvent les caractères intérieurs et extérieurs qui distinguent chaque type; avec un gâteau de cire, dans les mêmes proportions, montrant l'œuf et le développement de la larve aux différentes époques de l'incubation.	20

Anatomie comparative. Pour montrer comment s'opèrent les principales fonctions de la vie dans toute la série animale, depuis l'homme jusqu'au zoophyte; pour faire apprécier les différences que les organes présentent dans leur structure, dans leurs fonctions, on a exécuté, dans des proportions gigantesques, les organes de la digestion, de la respiration, de la circulation, de l'innervation, dans les Mammifères, les Oiseaux, les Reptiles, les Poissons, les Insectes, les Mollusques. Prix de cette collection complète

1000

Pièces détaillées de la précédente collection.

Pour la digestion :

	fr.		fr.
Estomac du lion	30	Estomac et tube intestinal de squalo.	30
— de ruminant	80	— — d'écrevisse	30
— du cheval	35	— — de poule	30
— de rongeur	30	— — desauterelle	30
— d'un oiseau granivore	20	— — d'abeille	20
— d'un oiseau de proie, hibou	5	Ensemble	350

Pour la circulation :

	fr.		fr.
Cœur et vaisseaux du fœtus humain	50	Cœur et vaisseaux de l'huître	40
— — du crocodile	40	— et branchies de doris	25
— — du serpent	30	— — de sèche	25
— — de la tortue	40	— — de moulette	20
— — du dugong	40	— et trachées d'insecte	40
— et branchies de la carpe	40	Ensemble	350

Pour l'innervation :

	fr.		fr.
Cerveau et moelle épinière de l'homme	150	Cerveau de la raie	20
— du chat	50	Système nerveux des mollusques	5
— du rat	30	— — des arachnides	5
— de l'oie	30	— — des écrevisses	5
— de la vipère	20	— — des articulés	5
— de la tortue	20	— — des rayonnés	3
		Ensemble	350

Respiration des oiseaux :

Larynx, trachée-artère et poumons avec les sacs aériens 50

Respiration des reptiles :

Poumons de grenouille 40

Respiration des insectes :

Trachées et cœur de la nêpe 40

MODÈLES EN CIRE D'ANATOMIE ET DE PATHOLOGIE.

Anatomie générale.

	francs.		francs.
Cerveau avec la dure-mère	90	Larynx avec la trachée et les bronches	20
— avec la pie-mère	90	Coupe médiane de la tête et du cou.	100
Hémisphère gauche du cerveau. . .	70	Anatomie des organes du goût et de l'odorat.	80
Anatomie du cerveau, pièces mobiles	120	Région cervicale supérieure	100
Lobes du cerveau retenus par le corps calleux	90	— — profonde	120
Cerveau avec la moelle épinière en rapport avec la colonne vertébrale.	200	— axillaire.	80
Division de la dure-mère et de l'arachnoïde transparente laissant voir la faux du cerveau et ses sinus.	85	— de l'aîne	90
Œil, dix fois nature, se décomposant	35	Région du périnée chez l'homme . .	130
Œil, coupe médiane.	35	— — chez la femme.	130
Anatomie de l'œil en treize pièces. .	450	Glande mammaire	90
Oreille interne moyenne et externe, quatre fois nature, se démontant.	70	Système pulmonaire en rapport avec le cœur.	160
Oreille interne moyenne et externe naturelle, avec vaisseaux et nerfs	40	Anatomie des diverses articulations; chaque pièce, de. 30 fr. à	50
Tête avec les vaisseaux d'un côté et les sept premières paires de nerfs, l'oreille interne et l'œil de l'autre côté	180	Les principaux réservoirs chylifères, 100 fr. et	300
Demi-tête avec vaisseaux	90	Bassin d'homme, anatomie des organes.	320
— avec nerfs	90	Bassin de femme, anatomie de l'utérus contenant le produit de la conception.	320
Cinquième paire de nerfs	35	Coupe du bassin chez la femme, le rein, les voies urinaires et les organes génitaux.	120
— — avec l'artère maxillaire interne en rapport	45	Anatomie des organes contenus dans l'abdomen, se déplaçant à volonté, avec les parties génitales internes et externes chez la femme	600
Maxillaire interne et ses branches collatérales	35	Sujet entier homme se décomposant, démontrant les autopsies du cerveau, de la poitrine et de l'abdomen, les couches des muscles avec vaisseaux et nerfs	3000
Les muscles de la face du cou avec vaisseaux et nerfs (buste d'homme)	350	Appareil sexuel urinaire mâle	40
Les muscles du bras avec vaisseaux et nerfs.	300	— digestif complet	400
Les muscles de la jambe avec vaisseaux et nerfs	350	Masse intestinale, glandes, vaisseaux sanguins et lymphatiques	200
Cœur s'ouvrant pour voir les ventricules.	70	Vaisseaux lymphatiques du foie et de l'estomac.	100
		Buste de femme avec les muscles, les vaisseaux, les nerfs superficiels et profonds, glande mammaire.	350

	francs.		francs.
Autopsie complète	1500	Écorché, muscles de la couche superficielle	3000
Centre nerveux céphalo-rachidien	500	Écorché, muscles des couches moyenne et profonde	3000
Nerf grand-sympathique	1000	Vénus anatomisée, se décomposant en 85 morceaux	3000
— — — — — colonne et cœur transparents laissant voir la moelle épinière et les ventricules	1200		

Anatomie pathologique.

	francs.		
Reproduction en cire de 150 pièces tirées du musée Dupuytren. Le prix de chaque pièce varie depuis 25 fr. jusqu'à	150	Maladies des yeux et des paupières, 87 pièces en cire dans 5 cadres. La collection	650
30 maladies de la peau prises sur nature et reproduites avec de la cire. Prix selon l'importance de la pièce, de 35 fr. jusqu'à	80	Maladies du col de l'utérus, collection de 12 pièces	160
		Maladies syphilitiques, chaque pièce	50
		La collection de 80 pièces	4000

Accouchement (pièces en cire).

	francs.		
Les 9 époques mensuelles de la grossesse, s'ajustant dans un bassin. Utérus ouvert, montrant d'un côté la granulation se détachant de l'ovaire, et de l'autre tombant dans l'utérus	500	Grossesse à sept mois	60
Œuf humain à deux mois, avec la vésicule ombilicale	40	— à neuf mois	90
Grossesse à six mois avec ses enveloppes	60	— extra-utérine tubaire, ovarique	60
		Opération césarienne	420
		— de la symphyse	100
		Accouchement par le forceps	600
		Circulation du fœtus	150
		Le cœur s'ouvrant laisse voir le trou de Botal, avec placenta	250

OSTÉOLOGIE HUMAINE.

Ostéologie générale.

	francs.		
Squelettes humains désarticulés. 70 f. à	350	Tête sciée avec les oreilles interne et moyenne, montrant les sinus	50
— — — — — articulés. 60 f. à	150	Têtes sciées sans préparation. 20 fr. à	30
— — — — — montés à la <i>Bauchène</i> , c'est-à-dire désarticulés et remontés à distance, tous les os dans leurs rapports	600	— avec la dure-mère naturelle, de 18 fr. à	25
Têtes naturelles articulées. 10 fr. à	20	— avec dioptré, sous verre	35
— — — — — désarticulés. 15 fr. à	25	Oreille interne	15
Têtes désarticulées, remontées à la <i>Bauchène</i> , avec ou sans oreilles interne et moyenne, vaisseaux et nerf dentaire de 160 à	200	— moyenne	10
		Collection d'oreilles, 14 pièces, de 150 fr. à	250
		Bassin avec ligaments . . de 15 fr. à	25

Mains ou pieds articulés. de 3 fr. à	francs. 5	Membre thoracique monté avec des ressorts, laissant dans leur mouvement les surfaces articulaires continuellement en contact et permettant la démonstration des luxations	30
— — enfilés avec corde à boyau. de 3 fr. à	5		
— — montés à la Bauchène	30		
— — — sur support.	50	Membre abdominal, même système que ci-dessus.	30
Coupe médiane du tronc pivotant sur support.	60		

Embryogénie et développement des os.

Squelette avec ligaments. de 15 fr. à	francs 25	remontés à distance, sur support avec socle.	45
Série de neuf fœtus.	140	Jambe de jeune sujet, comme ci-dessus	45
Squelettes de fœtus désarticulés, mis en rapport dans un cadre (différents âges)	35	Main et pied, les os et les épiphyses à distance, les deux avec ou sans supports de 30 et	50
Tête de fœtus à terme.	4	Vertèbres avec épiphyses	5
— — désarticulée, remontée à distance	50	Série des vertèbres, atlas, axis, cervicale, dorsale, lombaire	25
Bras de jeune sujet épiphysé, désarticulation des os et des épiphyses			

Phrénologie.

Crâne naturel avec la topographie des D ^s Gall et Spurzheim	francs. 25	Buste grandeur naturelle, avec le cerveau d'un côté	9
Crâne en plâtre topographié.	10	— moyenne grandeur.	7
Buste, grand ^e naturelle, topographié.	9	— petit	5

ANATOMIE COMPARÉE.

Squelettes de mammifères montés.

Types choisis dans les quadrumanes, les carnassiers, les marsupiaux, les rongeurs, les édentés, les pachydermes, les ruminants et les cétacés.			
Prix variable, suivant le sujet, de 20 fr. à			800

Squelettes d'oiseaux.

Types choisis dans les oiseaux de proie, passereaux, grimpeurs, gallinacés, échassiers, palmipèdes. — Prix variable de 10 fr. à			90
---	--	--	----

Squelettes de reptiles montés.

Divers types des chéloniens, sauriens, ophiidiens et batraciens.			
Prix variable, suivant le sujet, de 6 fr. à			30

Squelettes de poissons montés.

Divers types des acanthoptérygiens, malacoptérygiens subrachiens, malacoptérygiens apodes, lophobranches, plectognothes, chondroptérygiens à branchies fixes.			
Prix variable, suivant le sujet, de 15 fr. à			30

EMBAUMEMENTS, INSTRUMENTS DE NATURALISTE. YEUX ARTIFICIELS.

EMBAUMEMENTS.

Procédé égyptien.		fr.	c.	Procédé Gannal.		fr.	c.		
Poudre salino-aromatique du Codex de 1750.	le kilo.	3	"	Solution 1 ^{re} formule Gannal, le kilo.	"	50	"		
Spannapap aromatique.	la bande.	2	"	Chlorure d'aluminium à 34°, 5 litr.	30	"	"		
Onctueux balsamique	le kilo.	12	"	Quatre essences	2	80	"		
Alcool camphré fort.	—	6	"	Procédé Falconi.					
Procédé Tranchina.				Sulfate de zinc en solution concentrée.	le kilo.	"	"		
Bouillie alcoolique d'acide arsénieux, le kilo.	5	"	— de fer pulvérulent. —	"	60	"	"		
Liquueur de Goulby				Procédé Corne.					
POUR LA CONSERVATION DES PIÈCES ANATOMIQUES.				Poudre à embaumement et conservation des pièces anatomiques, 100 k.				20	"
Solution nos 1, 2, 3, 4 et 5, le kilo.				1	"	Injectons anatomiques.			
Procédé Suquet.				Seringue en acier pour le mercure, avec ses accessoires, dans une boîte de 60 fr. à				100	"
Chlorure de zinc pur à 40°, le kilo.	3	"	Boîte complète pour toutes espèces d'injections				164	"	
Hyposulfite de soude.	1	50	Huile de houille pour la conservation des bois. le kilo.				"	75	
Essences aromatiques pour un embaumement	40	"							
Chlorure ferrique liquide doué des mêmes propriétés que le chlorure de zinc le kilo.	5	"							

BOITES D'INSTRUMENTS POUR PRATIQUER LES EMBAUMEMENTS

AU MOYEN D'INJECTIONS PAR LA CAROTIDE.

Boîte pour la méthode Gannal.		fr.	c.	Boîtes pour la méthode Suquet.		fr.	c.
2 seringues en maillechort, pistons à double parachute, grandeur n° 8, avec 3 robinets de même métal et 4 canules.		135	"	1 trocart à canule d'argent		6	"
1 boîte ronde en maillechort.		16	"	1 seringue en cuivre n° 6, avec collier pour recevoir les deux manches		30	"
— carrée longue à 3 compart.		20	"	1 seringue en cuivre n° 8, avec collier pour recevoir les deux manches		41	"
1 aiguille longue pour ligature.		2	50	2 manches à poignée s'adaptant aux deux seringues.		5	"
1 paire de ciseaux		2	50	1 sonde cannelée en acier, beau poli.		1	25
2 pinces à ressorts		8	"	2 robinets.		10	"
1 érigine à chaîne.		1	"	4 canules à oreille		10	"
2 petites pinces à pression continue.		5	"	2 paires de ciseaux.		5	50
3 scalpels assortis, manches quadrilés, au beau poli.		16	"	2 bistouris, droit et convexe, à courants		6	"
12 aiguilles à suture trempées en ressort		4	"	6 aiguilles à suture trempées en ressort		3	"
1 caisse en acajou à coins de cuivre.		60	"	1 caisse en acajou, coins de cuivre,		43	"

(Le prix de cet appareil peut être réduit, en remplaçant les corps de seringue en maillechort par ceux en cuivre.)

INSTRUMENTS ET PRÉPARATIONS POUR NATURALISTE.

	fr.	c.		fr.	c.
Scalpels de différentes grand ^{rs} , 1 50 et	2	50	Filets dits troubleaux, pour les in-		
Brucelles — 1 f. 25 jusqu'à 3 et	4	"	sectes d'eau	7	"
Pincés à dissection	"	60	Épingles à insectes, à têtes rivées,		
— plates	1	50	le mille, 2 fr., 2 fr. 50 c. et	3	50
— coupantes	3	"	Boîtes en carton liégées	2	50
— rondes	1	50	Planches en liège, la douz ^{ne} , 2 fr. 25,		
— dites à pansement, pour bour-			4 fr. 50 et	6	"
rer et débarrasser les peaux des oi-			Étaloirs pour papillons, 2 fr. 50 c. à		
seaux	2	50	Pincés diversés à insectes	3	50
Ciseaux droits et courbes, 2 f., 2 50 et	3	"	L'Art de préparer, monter et conser-		
Limes diverses 1 fr. à	1	50	ver les oiseaux; suivi de la ma-		
Poinçons	"	"	nière de prendre, préparer et		
Vrilles	"	"	conserver les papillons et autres		
Cure-crâne 75 c. et	1	"	insectes. Brochure in-8°.	1	25
Plaques en plomb pour fixer les	1	"	Trousse ou boîte pour naturalistes,		
pattes des oiseaux	3	"	renfermant tous les instruments		
Préservatif de Becœur . . . le kilo.	"	75	nécessaires à la préparation des		
Liquide conservateur . . . —	"	"	animaux, n° 1. 25 fr. à	30	"
Brosse en crin pour étendre le savon	"	"	Trousse plus complète, n° 2. 45 fr. à	65	"
de Becœur	"	"	Bocaux spéciaux pour pièces d'his-		
Filets simples à papillons	1	50	toire naturelle (voy. p. 424).		
— à cannes et à charnière, 3 fr. et	3	50			

Nous nous chargeons de faire empailler avec le plus grand soin tous les sujets du règne animal.

YEUX ARTIFICIELS EN ÉMAIL.

Pour les oiseaux.		Yeux noirs.		Yeux de couleur.		Pour les quadrupèdes		Yeux à tons blancs	
		Prix des 100 paires.		Prix des 100 paires.				Prix des 100 paires	
Nos.	Diamètre.	fr.	c.	fr.	c.	Nos.	Diamètre.	fr.	c.
1	2 millimètres.	1	"	6	"	6	7 et 8 millim.	25	"
2	3 —	1	50	7	"	7	8 à 9 —	30	"
3	3 à 5 —	2	"	8	"	8	7 à 10 —	35	"
4	5 à 6 —	2	50	9	"	9	10 à 11 —	40	"
5	6 à 7 —	3	"	10	"	10	11 à 12 —	50	"
6	7 à 8 —	4	"	12	"	11	12 à 14 —	75	"
7	8 à 9 —	5	"	15	"	12	14 à 15 —	90	"
8	9 à 10 —	6	"	18	"			La paire.	
9	11 —	8	"	24	"	13	16 à 17 —	1	25
10	12 —	10	"	30	"	14	18 à 19 —	1	75
11	13 —	15	"	35	"	15	20 à 21 —	2	50
12	14 —	15	"	40	"	16	23 à 24 —	3	50
13	15 —	20	"	50	"	17	25 à 26 —	4	50
14	16 —	25	"	60	"	18	27 à 29 —	6	"
15	17 à 18 —	40	"	90	"	19	29 à 31 —	7	"
				La paire.		20	31 à 34 —	8	"
16	20 et 21 —	50	"	1	50				
17	23 et 24 —	65	"	2	50				
Yeux de grand-duc		"	"	3	50				

NOTA. Le diamètre indiqué est celui de l'iris, non compris le blanc.

BUSTES D'HOMMES CÉLÈBRES

TÊTES DES RACES HUMAINES, ETC.

Bustes en plâtre grandeur naturelle (50 à 60 centimètres de hauteur).

Duvier. 10 fr. » c.	Hippocrate. 5 fr. » c.	Cicéron. 5 fr. » c.
Dupuytren. 10 »	Esculape. 5 »	Socrate. 5 »
Broussais. 10 »	Ambroise Paré. 5 »	Platon. 5 »
Cauquelin. 10 »	Hahnemann. 9 »	Molière. 5 »
Pourcrozy. 7 50	Geoffroy Saint-	Voltaire. 5 »
Linné. 10 »	Hilaire. 9 »	Racine. 5 »
Parmentier. 10 »	* Franklin. 6 »	Bousseau. 5 »
Galien. 5 »	* Newton. 6 »	La Fontaine. 5 »
DuBois. 5 »	* Spurzheim. 6 »	Cornéille. 5 »
Sabbattier. 5 »	* Gall. 6 »	Bossuet. 5 »
Desault. 5 »	* Raspail. 6 »	Fénelon. 5 »
Buffon. 5 »	Washington. 5 »	Lord Byron. 5 »
Bichat. 5 »	Démosthènes. 5 »	Shakspeare. 5 »

(Les bustes précédés d'un * sont moulés sur nature, et sont de hauteurs diverses.)

Les mêmes en plâtre couleur bronze. en plus. 4 fr.

Bustes en plâtre au quart de grandeur naturelle (20 centim. de hauteur).

Duvier.	Pinel.	Platon.	La Fontaine.
Galien.	Broussais.	Socrate.	L'Hospital.
Hippocrate.	Buffon.	Homère.	D'Aguesseau.
Esculape.	Linné.	Racine.	Parmentier.
Gall.	Lamartine.	Pothier.	Chateaubriand.
Bichat.	Molière.	Gluck.	J.-J. Rousseau (sur socle).
Desault.	Cornéille.	Shakspeare.	Voltaire (sur socle).

Tous ces bustes au quart de grandeur naturelle de 20 cent^{es} de hauteur. . la pièce. 2 fr.

Les mêmes en plâtre couleur bronze. en plus. 1

NOTA. *L'emballage se paye à part.*) Pour un buste grandeur naturelle. 5

Pour deux — 8

Têtes des différentes races humaines (6 fr. la pièce, au choix).

Tête de Mozambique.	Tête de Zélandais.	Tête de Madura (Java).
— de Malabar.	— de Mongol.	— d'Indien (anciens tom- beaux de la Bolivie).
— de Bengali.	— de femme malaise.	Crâne de négresse (avec un anneau à la lèvre).
— de Patagon.	— de Chinois pur.	Femme Boschiman (Vénus hottentote).
— de Bédouin.	— de Malgache.	Mahoca (peuple au delà des Cafres).
— d'homme de la terre de Van Diémen.	— de druide (homme).	
— de Caucasiennne.	— — (femme).	
— du golfe du Mexique.	— de Carabe.	
	— de Lapon.	

Têtes des grands criminels moulées sur nature, au nombre de 35. . chaque tête, 6 fr.

Têtes, bustes et crânes d'idiots historiques. la pièce, 6

Bustes de singes orang-outang, chimpanzé (peint). — 25

— — — — — (blanc). — 15

Crânes d'ourang-outang, de chimpanzé, de gorille — 15

INSTRUMENTS DE PHYSIQUE,

D'OPTIQUE, DE MATHÉMATIQUES ET D'ASTRONOMIE.

MÉCANIQUE.

Composition des forces.

	fr.
Plan vertical sur lequel un corps parcourt la résultante de deux forces opposées.	30
Appareil pour démontrer la composition des forces parallèles.	75
— de M. Delaunay pour la démonstration du parallélogramme des forces.	110
— pour les démonstrations du levier et du rapport des forces qui agissent obliquement par des poulies.	110
— des trois leviers combinés.	110
Lever arithmétique et ses poids.	90
Appareil pour la théorie du fléau de la balance.	50
— pour démontrer tous les systèmes de poulies simples et mouflées.	100
Poulie à gorges concentriques pour démontrer son rapport avec le levier.	40
Appareil à roues dentées.	80

Centre de gravité.

Disque, triangle et rectangle suspendus à un support, pour la détermination du centre de gravité.	18
Cylindre remontant un plan incliné.	12
Double cône pour la même expérience.	15
Culbuteur chinois à deux figures.	10
Équilibriste, ou figure maintenue dans un équilibre stable.	5

Modèles de machines.

Modèle de chèvre, construit en bois.	15
— de cabestan, — — — — —	15
— de grue, — — — — —	35
— de treuil ou de rone de carrière.	20
— — différentiel.	25
— — à 2 leviers, avec encliquetage à rochets et frein.	60
— de sonnette ou mouton.	15
— — à déclie, avec treuil à levier.	35
— d'engrenage droit.	18
— — conique.	22
— — à lanterne.	22
Modèles d'engrenages de tous les systèmes, chaque sujet construit en fonte de fer; suivant sa complication.	80 à 120
Modèle de cric.	50
— de vis sans fin	50
— de manège mù par 4 chevaux	250

	fr	c.
Modèle de ventilateur soufflant, à ailes planes.	100	0
— de ventilateur aspirant ou Tarare, à aubes courbes.	100	0
— de moulin à vent, au 30° d'exécution.	50	0
Modèle de toutes les transformations de mouvement employées en mécanique, contenant la plupart de toutes les combinaisons mécaniques en usage dans l'industrie et un grand nombre d'applications pratiques	1200	0

Production et modification du mouvement par les forces.

Appareil pour démontrer les propriétés du plan incliné.	80	0
Le même, avec plan en glace et arc de cercle en cuivre.	140	0
Coin à angle variable pour démontrer le rapport entre les poids et l'angle du coin.	150	0
Appareil pour démontrer que la vis est composée d'un plan incliné dont la hauteur représente le pas de la vis, et la longueur le filet.	5	0

Chute des corps.

Machine d'Atwood montée sur une colonne en bois de noyer, pendule à secondes, poids, etc.	240	0
Id. Grand modèle, montée sur une colonne en acajou, poulie tournant sur 4 roues, compteur à secondes, détente qui laisse tomber le corps en même temps qu'elle fait marcher le compteur, etc.	800	0
Appareil de M. Morin, à cylindre tournant, pour démontrer les lois de la chute des corps.	220	0
Appareil pour démontrer que les cordes d'un cercle sont parcourues en même temps que le diamètre.	90	0
Appareil pour démontrer la chute parabolique des corps solides.	30	0
— — — — — liquides	70	0

Force centrifuge.

Appareil à force centrifuge, avec trois applications différentes.	120	0
— grand modèle, avec 6 applications différentes.	220	0
Appareil pour démontrer l'aplatissement de la terre par le mouvement de rotation.	30	0
Chemin de fer aérien à force centrifuge.	75	0
Appareil de Bohmenberger pour la précession des équinoxes.	35	0

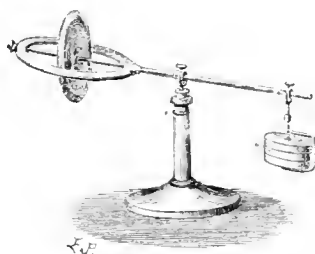


Fig. 1.

Balance gyroscopique de M. Plucker (fig. 1).	90	0
Gyroscopie de M. L. Foucault.	1500	0

Choc des corps.

	fr.	c.
Appareil pour démontrer que le choc augmente la gravitation.	60	»
Plan de marbre et bille d'ivoire pour l'élasticité.	12	»
Appareil à billes d'ivoire, avec arc de cercle divisé et timbre, pour le choc des corps.	60	»
— à sept billes d'ivoire pour la communication du mouvement.	50	»
— à billes décroissantes pour la même expérience.	50	»
— à plan de marbre pour la loi de la réflexion des solides.	75	»

Frottement.

Appareil à deux balanciers pour la résistance des milieux.	40	»
Double moulinet pour la résistance de l'air.	40	»
Tribomètre de Coulomb pour étudier les lois du frottement.	25	»
— de Desaguilliers.	150	»
Appareil de M. Morin pour déterminer les lois du frottement au départ et pendant le mouvement, avec plateau pour relever les courbes tracées sur le papier.	1 400	»

Pendules.

Pendules de différentes longueurs, avec support, pour démontrer les lois du pendule.	20	»
Pendule réversible du capitaine Kater pour déterminer, dans un lieu quelconque, la longueur absolue du pendule	350	»
Pendule absolu de Borda, conforme à celui qui a servi à MM. Biot et Mathieu pour les mêmes recherches que le précédent.	500	»
Le même, avec boule en platine.	1000	»
Pendule monté sur un support à rotation pour démontrer la fixité du plan d'oscillation.	50	»
Sphère en cuivre de 12 centimètres de diamètre, terminée par une pointe d'acier, avec suspension supérieure et fil d'acier, pour répéter les expériences de M. Foucault sur la démonstration du mouvement de la terre par l'invariabilité du plan d'oscillation du pendule.	200	»

Machines à vapeur.

Modèle de machine à vapeur de Watt à basse pression et à balancier, démonstration du tiroir de distribution, du parallélogramme, du condenseur, des pompes à eau, à air, et d'alimentation, etc.	20	»
Modèle de locomotive, système Crampton, cylindres et tiroirs extérieurs, coulisse de Stephenson; pompe alimentaire, chaudière tubulaire, etc.	25	»
Modèle de bateau à roues à aubes, à basse pression et à balancier, démonstration du tiroir de distribution à déclanchement, du balancier, du parallélogramme, du condenseur, des pompes à eau et à air, des soupapes, etc.	25	»
Modèle de bateau à hélice, à connexion directe, à 2 cylindres et à basse pression; coulisse de Stephenson, condenseur, pompes à eau et à air, soupapes, etc.	25	»
Modèle de bateau à hélice à connexion directe et à quatre cylindres accouplés deux à deux; coulisse de Stephenson, détente variable, condensation, etc.	30	»
Mêmes machines que ci-dessus, de grandes dimensions (65 centimètres sur 1 mètre), pour la démonstration dans les grands amphithéâtres; chacune.	250	»

(Les modèles qui précèdent sont imprimés en couleur, découpés en relief et mis en mouvement au moyen d'une manivelle; tous les organes fonctionnent comme dans une machine véritable, ce qui facilite considérablement la démonstration.)

fr. c.

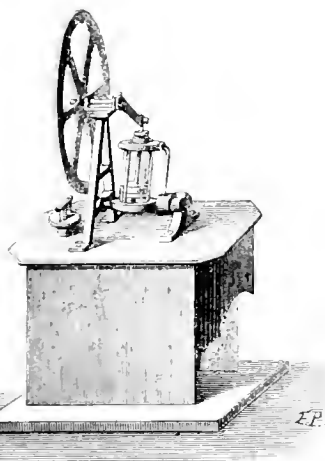


Fig. 2.

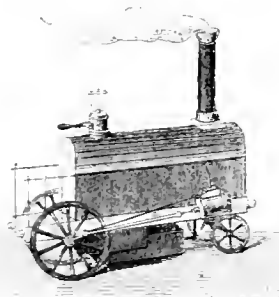


Fig. 3.

Modèle de machine à vapeur fonctionnant à l'aide d'une lampe à alcool	80	"
Idem, à cylindre oscillant (fig. 2)	70	"
Modèle de machine à vapeur à haute pression, montée sur quatre colonnes, pompe alimentaire, régulateur à force centrifuge, chaudière chauffée au charbon, etc.	350	"
Modèle de machine à cylindre oscillant, avec sa chaudière.	300	"
— — à haute et basse pression, avec chaudière, pompe à eau, pompe à air, régulateur, etc.	550	"
Modèle de la machine de Maudslay, avec chaudière, etc.	700	"
Modèle de machine à haute et basse pression, système de Watt, bâti supporté par 6 colonnes, parallélogramme, excentrique, modérateur, pompe à air, à eau et alimentaire, condenseur, frein de Prony, chaudière avec manomètre et appareils de sûreté, etc.	1200	"
Modèle de machine locomobile, chaudière tubulaire montée sur 4 roues, pompe alimentaire, etc.	700	"
Petit modèle de locomotive, chauffée par une lampe à alcool (fig. 3).	110	"
Modèle de locomotive à 6 roues, cylindres extérieurs, pompe alimentaire, chaudière tubulaire chauffée au charbon, avec tous les moyens de sûreté (tout le mécanisme est en dehors du châssis pour faciliter la démonstration), etc.	1500	"
Modèle de tender avec tubes articulés pour les pompes alimentaires.	300	"
Modèle complet de chemin de fer au sixième d'exécution, composé de :		
1° Une locomotive, à 6 roues (modèle précédent). — 2° Tender avec frein, tubes articulés pour le mettre en communication avec la locomotive; — 3° Modèle de wagon pour les bagages et les marchandises. — 5° Modèle de wagon pour les voyageurs, avec frein. — 5° Modèle de wagon pour les bestiaux ou les matériaux. — 6° Trois mètres de rails droits fixés sur traverses en bois, avec coussinets, changements de voie, aiguilles sur leviers et rails mobiles. — 7° Modèle de plate-forme tournante. — 8° Pont à roues de frottement pour faire fonctionner la locomotive sans changer de place. — 9° Modèle de réservoir d'eau et pompe tournante pour remplir le tender à la station.		
Le tout.	3600	"

	fr.	c.
Petit modèle de bateau à vapeur à hélice chauffé par une lampe à esprit-de-vin.	150	»
Idem. Avec bassin en zinc de 1 mètre 20 de diamètre pour le faire fonctionner.	200	»
Modèle de machine de bateau à hélice, montée dans une coque de métal de 1 mètre de longueur, pouvant marcher dans un bassin ou se placer sur deux supports pour fonctionner hors de l'eau; avec chaudière tubulaire chauffée au charbon.	2000	»
Modèle de tiroir de machine à vapeur.	24	»
— de tiroir de cylindre oscillant.	60	»
— de piston à ressorts.	35	»
— de piston à étoupe.	18	»
— de soupape de sûreté.	40	»
— de détente variable ou coulisse de Stephenson.	150	»

HYDROSTATIQUE.

Appareil démontrant ce principe de Pascal : que les liquides transmettent en tous sens les pressions exercées en un point de leur masse.	30	»
Flacon à plusieurs ouvertures, pour les pressions latérales.	5	»
Appareil de Haldat pour démontrer le paradoxe de Pascal.	90	»
— de M. Masson pour la même expérience.	50	»
— pour constater la poussée des liquides, ou pression de bas en haut.	12	»
— pour démontrer le principe d'Archimède.	30	»
Double cylindre pour la même expérience.	20	»
Ludion à pompe.	25	»
— à simple éprouvette de cristal fermée par une baudruche.	4	»
— la figure en émail.	2	»
Les quatre éléments, ou fiole contenant quatre liquides de densités différentes.	4	»
Passe- <i>vin</i>	4	»
Appareil pour prouver l'équilibre des liquides dans les vases communicants.	50	»
— pour faire voir que toutes les colonnes d'un liquide exercent leur pression indépendamment les unes des autres.	35	»

Pesanteur spécifique des corps.

Balance hydrostatique montée sur colonne en cuivre, s'élevant à volonté par une crémaillère, avec sphères de différents métaux de même poids et de densités différentes.	200	»
Id. Grand modèle, avec cage en arajou, série de poids, vase en cristal, appareil pour la démonstration du principe d'Archimède, etc.	350	»

Densité des solides.

Balance de Nicholson en fer-blanc poli ou verni.	8	»
— — en verre.	12	»
— — en cuivre, avec capsule renversée pour les corps plus lourds et plus légers que l'eau.	25	»
Flacon à densité pour les solides (voy. fig. 11 et 12, p. 371).	3	»
Gravimètre pour mesurer la densité de la poudre à canon.	60	»

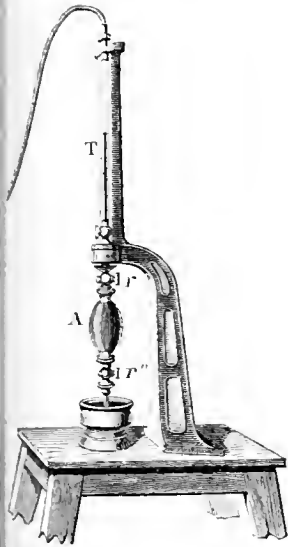


Fig. 4.



Fig. 5.

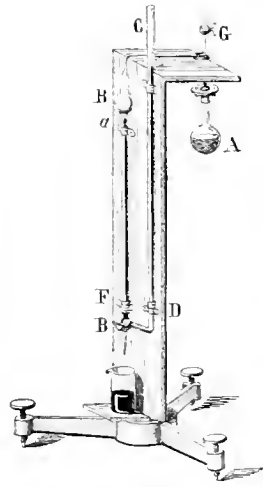


Fig. 6.

ppareil de M. Mallet pour mesurer la densité de la poudre à canon (fig. 4)	500	»
e même, avec balance, série de poids, machine pneumatique, etc.	1400	»
téromètre de Say pour déterminer le volume ou la densité des corps en poudre ou en grains (fig. 5)	15	»
oluménomètre de M. Regnault pour le même usage (fig. 6)	80	»

Densité des liquides.

ppareil de M. Babinet pour mesurer la densité par la hauteur des colonnes liquides qui se font équilibre	18	»
réomètre à pompe simplifié pour le même usage.	25	»
— de Fahrenheit à volume constant et à poids variable.	10	»
lacon à densité, de M. Regnault, pour les liquides (voy. fig. 11 et 12, p. 371)	3	»
réomètre de Baumé, à poids constant et à volume variable, pour les liquides plus lourds que l'eau.	2	50
lem. Pour les liquides plus légers que l'eau.	2	50
réomètre de Baumé, dit universel, pour les liquides plus lourds et plus légers que l'eau.	12	»
tensimètre de Gay-Lussac pour les liquides plus lourds que l'eau.	3	»
lem. Pour les liquides plus légers que l'eau.	3	»
tensimètre universel.	12	»
olumètre de Gay-Lussac pour les liquides plus lourds que l'eau.	3	»
lem. Pour les liquides plus légers que l'eau.	3	»
olumètre universel.	12	»
tensimètre de M. Rousseau (voy. fig. 36, p. 376).	6	»

(Pour les autres aréomètres, voir page 376.)

Densité des gaz.

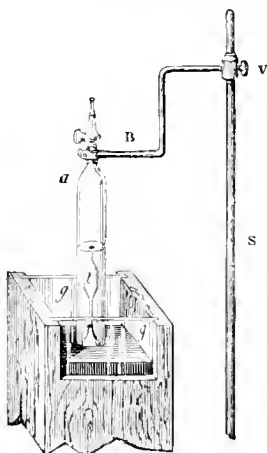


Fig.7.

Ballon de 10 litres , muni d'un robinet , pour peser les gaz et déterminer leur densité.	25
Appareil de M. Bunsen pour déterminer la densité des gaz par la vitesse de leur écoulement , avec cuve à mercure spéciale (fig. 7).	25

Hydraulique ou Hydrodynamique.

Grand appareil de Venturi pour la théorie de l'écoulement des liquides , avec robinets et ajustages à minces parois , tubes cylindriques et coniques , etc.	350
---	-----

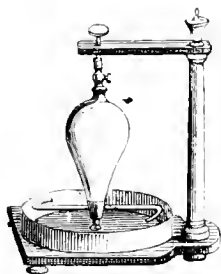


Fig 8.

Tourniquet hydraulique pour la force de réaction de l'eau (fig. 8).	45
Flotteur de Prony , à écoulement constant , pour démontrer que les vitesses d'écoulement sont entre elles comme les carrés des charges.	40
Idem. Grand modèle à deux flotteurs.	110
Appareil de Venturi pour démontrer la succion produite par l'écoulement d'une colonne liquide.	25
Modèle du béliet hydraulique de Montgolfier.	100
Idem. Grand modèle.	160
Tube à soupape pour élever l'eau par l'oscillation	10

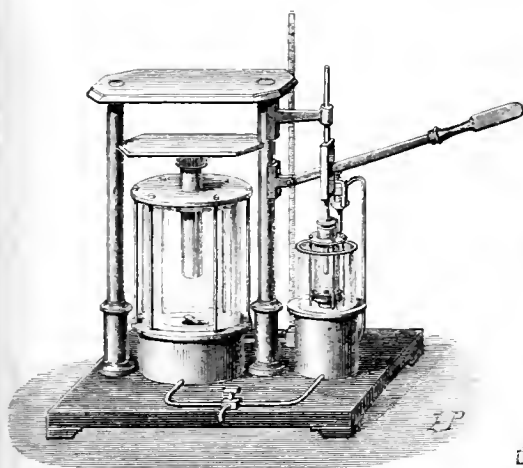


Fig. 9.

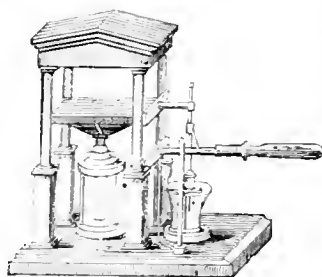


Fig. 10.

Modèle de presse hydraulique en cristal, monture en fonte de fer (fig. 9)	180
Idem. A quatre colonnes et monture en bronze, socle en acajou (fig. 10)	250
Modèle de vis d'Archimède, tube en cristal.	60
— de roue à tympan.	100
Roue hydraulique en dessous, à aubes courbes, système de M. Poncelet; roue de 40 centimètres de diamètre, entièrement en fer verni, avec réservoir d'eau et vanne à mouvement mécanique.	400
Roue à palettes planes s'adaptant au modèle ci-dessus.	200
Roue hydraulique en dessus, à aubes courbes, montée comme la précédente, mais ayant le réservoir supporté par 6 colonnes	400
Roue à palettes, emboîtée dans un coursier, s'adaptant au modèle ci-dessus.	200
Modèle d'écluse.	200
Modèle de turbine de Fourneyron, roue de 25 centimètres de diamètre à directrices horizontales.	1200
Idem. De Kœchlin.	1200
Modèle de machine à colonne d'eau de Reichenbach.	800

Appareils hydrauliques agissant à l'aide de la pression atmosphérique.

Fontaine de compression de 6 litres de capacité, avec pompe foulante et divers ajustages.	90
Idem. De 10 litres.	120
Flacon de Mariotte à écoulement constant.	5
Appareil pour démontrer la cause des engorgements dans les tuyaux de conduite.	18
— des siphons de trois espèces et du siphon à jet d'eau dans le vide.	60
Siphon à réservoir de Porta.	80
Siphons ordinaires pour la chimie (voy. p. 372).	
Deux verres de Tantale, avec siphons de formes différentes	6
Pompe de cellier ou de tonnelier, en verre.	1
Vase d'où l'on fait à volonté sortir deux liquides.	16
Bouteille à cinq compartiments dite bouteille inépuisable pour la même expérience.	20
Entonnoir magique idem.	4

Fig. 11.



Fig. 12.

Fontaine de Héron, en verre.	25
Idem. Grand modèle en cristal, monture en cuivre (fig. 11).	90
Fontaine intermittente en verre.	25
Idem. En cristal, monture en cuivre (fig. 12).	60
Fontaine de circulation petit modèle.	15
Idem. Plus grande	30
Idem. Grand modèle.	50
Modèle de gazomètre d'usine à gaz	65
— de cloche à plongeur.	90
— de trompe ou soufflet hydraulique.	100

Modèles de Pompes.

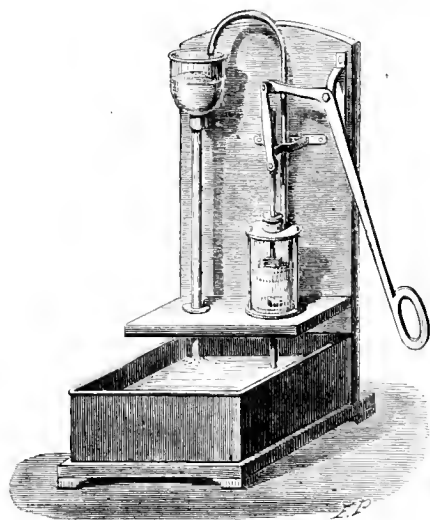


Fig. 13.

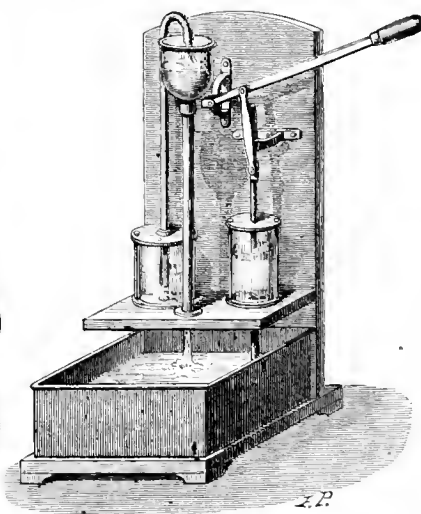


Fig. 14.

Modèle de pompe aspirante, corps de pompe en cristal, monture en cuivre (fig. 13)	70
Idem. Foulante, à réservoir d'air (fig. 14).	70

	fr.	c.
modèle de pompe aspirante et élévatoire.	140	"
idem. Aspirante, foulante et à réservoir d'air.	140	"
Pompe aspirante, élévatoire, foulante et à réservoir d'air.	200	"
Idem même, grand modèle, servant en plus à la démonstration du soufflet hydraulique.	320	"
Pompe sans piston, dite pompe des Prêtres.	140	"
— à chapelet.	150	"
Pompe ou pompe à godets.	150	"
Pompe de Véra ou à cordes.	150	"
— à engrenages.	200	"
Modèle de pompe à incendie, à deux corps et à réservoir d'air en cristal, montée en cuivre.	350	"
Modèle de piston à cuir embouti.	18	"
— — à étoupe.	18	"
— — à clapet.	22	"
— — à double clapet.	22	"
Modèle de corps de pompe à clapet.	25	"
— de soupape à clapet.	14	"
— — conique.	14	"
— — à boulet.	16	"

Mesure de la vitesse des courants d'eau.

Deux sphères en cuivre, pouvant être lestées à volonté pour flotter à des profondeurs variables, et destinées à mesurer la vitesse moyenne des cours d'eau.	40	"
Endule hydrométrique avec flotteur à profondeurs variables.	40	"
Héomètre de Poletti.	75	"
Idem à palettes avec compteur, pour mesurer la vitesse à la surface de l'eau.	80	"

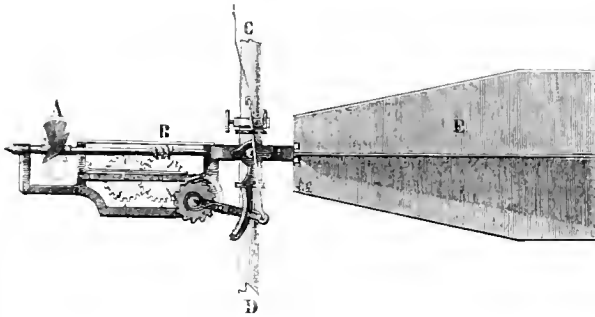


Fig. 15.

Outremer de Woltmann pour mesurer la vitesse des courants à toutes profondeurs.	70	"
Idem. A ailes hélicoïdales perfectionné par M. Baumgarten (fig. 15)	140	"
Idem même, inscrivant par l'électricité, sur le rivage, la vitesse des courants d'eau, quelle que soit la profondeur à laquelle il est immergé.	300	"
Idem. Tube de Pitot, modifié par M. Darcy.	110	"



Fig. 16.

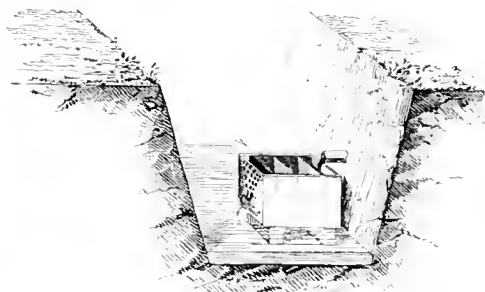


Fig. 17.

Compteur à secondes servant à mesurer la durée des observations hydrométriques.	60
Idem. Muni d'une aiguille à pointage (fig. 16).	120
Jauge de drainage de M. H. Mangon, mesurant le débit des conduites d'eau, et principalement la quantité d'eau déversée par les tuyaux de drainage (fig. 17).	35

Capillarité, Cohésion et Endosmose.

Appareil des tubes capillaires.	15
Deux glaces à charnières et bassin en cuivre pour la capillarité.	25
Appareil de M. Simon pour vérifier les lois de la capillarité.	100
Plans de glace de Magdebourg, avec support.	30
Disque en glace à vis calantes et à crochet pour déterminer, à la balance, l'adhérence des liquides.	40
Endosmomètre de M. Dutochet, à tube droit.	5
— — — à tube recourbé.	10

CHALEUR.

Mesure des températures.

Thermomètre à air de Drebhel.	19
Thermomètres au mercure et à l'alcool (voy. p. 377).	
Thermomètre à poids ou à déversement de Dulong et Petit.	15
— de contact, d'après Fourier.	40
— métallique forme de montre, boîte en argent.	100
— — de Bréguet, à spirale d'or et de platine.	80
Idem. Pouvant servir pour les courants d'induction.	100



Fig. 18.

Pyromètre de Wegwood pour mesurer les hautes températures par le retrait de l'argile (fig. 18).	30
Cylindres d'argile pour le susdit la pièce.	»
Thermomètre à air de M. Regnault. (Voir fig. 636 de son <i>Traité de chimie</i>).	200

Dilatation.

	fr.	c.
Baromètre de Borda, à deux règles fer et cuivre.	30	-
— à anneau de S ^t Gravesande, pour démontrer la dilatabilité des métaux.	20	-
— à arc de cercle, avec lampe à alcool et tiges de différents métaux	30	-
— à engrenages pour la dilatation comparée des différents métaux, garni de verges de même longueur : en argent, cuivre, laiton, acier et fer; ledit instrument est renfermé sous une cage de verre	240	-
Appareil pour démontrer le maximum de densité de l'eau.	20	-
— pour la dilatation absolue des liquides.	40	-
— de Dulong et Petit pour déterminer la dilatation absolue du mercure.	280	-
— de Gay-Lussac pour la dilatation des gaz.	80	-
— de M. Regnault pour mesurer la dilatation des gaz par la variation de pression, entre les températures 0 et 100	160	-
— pour les températures supérieures	250	-
Pompe aspirante pour faire le vide dans les appareils ci-dessus.	65	-
Modèle de balancier de pendule à compensation	25	-
— — de chronomètre	40	-

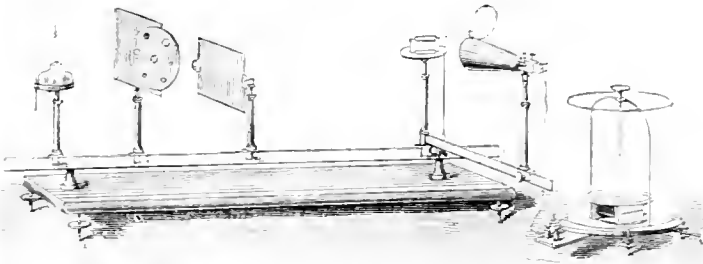
Chaleur rayonnante et Conductibilité.

Fig. 49.

Deux grands miroirs paraboliques concaves pour la réflexion des rayons calorifiques. Ces miroirs, en cuivre poli de 50 centimètres de diamètre, sont montés sur des guéridons en bois verni.	150	-
Miroir concave de 32 centimètres de diamètre pour répéter les expériences de Leslie.	40	-
Tube en fer-blanc à faces pointes, monté sur pied.	12	-
— ayant quatre faces de différents métaux, pied en acajou.	30	-
Deux cylindres en fer-blanc ayant un fond en laiton, montés sur pied. . la paire.	20	-
Thermomètre différentiel de Leslie.	12	-
Thermoscope de Rumfort	12	-
Appareil de Dulong pour déterminer les lois du refroidissement.	160	-
— thermo-électrique de Melloni pour étudier les propriétés thermales et diathermanes des corps, leurs pouvoirs émissif et absorbant la réflexion, la réfraction et la polarisation de la chaleur (fig. 49)	700	-
— d'Ingenhousz, servant à comparer la conductibilité des solides pour le calorique.	25	-
Idem. Pour démontrer la non-conductibilité des liquides pour le calorique.	10	-
Appareil de M. de Sénarmont pour étudier la conductibilité de la chaleur dans les cristaux, avec une collection de neuf cristaux	75	-

Appareil de MM. Gay-Lussac et Thénard pour démontrer les lois de la tension des gaz et des vapeurs mélangés.	fr	c
Idem. Plus simple	90	"
Eolipyle pour démontrer la force expansive de la vapeur d'eau.	35	"
Tourniquet pour démontrer la force de réaction de la vapeur.	20	"
Eolipyle monté sur un chariot pour démontrer le recul des armes à feu.	40	"
Eolipyle	35	"
Marmites ou digesteurs de Papin (voy. p. 367).		
Bouillant de Franklin.	2	50
Bat-pouls.	2	50
Criophore.	2	50
Manomètres (voy. p. 487).		
Eudiomètres (voy. p. 382).		

Synthèse de l'eau.

Appareil de Lavoisier pour la décomposition de l'eau par le passage d'un courant de vapeur dans un tube de fer chauffé au rouge.	25
— — — pour la formation de l'eau par la combustion des gaz hydrogène et oxygène	140

État sphéroïdal des liquides.

Appareil de M. Boutigny pour répéter ses expériences sur l'état sphéroïdal des liquides.	120
Idem. Dont les capsules, creusets et cureubite sont en argent et en platine.	1200

Expériences obtenues à l'aide du dégagement des gaz.

Grand appareil pour le dégagement de l'hydrogène, servant à remplir les ballons, vessies, etc.	35
Appareil de Gay-Lussac pour le même usage.	25
— de J. Salleron pour le dégagement de l'oxygène par le peroxyde de manganèse ou le chlorate de potasse, et l'extraction du gaz hydrogène carboné de la houille, de l'huile, des résines, etc. (voy. fig. 4, p. 357).	15
Feu de gaz formant un soleil tournant par la force de réaction.	8
— — — double soleil.	15
— — — rosace à plusieurs branches	40
Appareil pour brûler l'air atmosphérique avec le gaz étheré.	15
Fuyau coulé à trois pas de vis, pour adapter deux vessies au même appareil.	6
Pas de vis intermédiaire, pour joindre ensemble deux vessies et mélanger les gaz.	2
Gazomètres (voy. p. 365).	
Vessies (voy. p. 368).	

Ballons ou aérostats en baudruche.

Ballons ou aérostats en baudruche de 20 centimètres de diamètre	2
— — — 30 — — —	3
— — — 40 — — —	4
— — — 50 — — —	8
— — — 60 — — —	9
— — — 70 — — —	14
— — — 80 — — —	18
— — — 1 mètre	35
Personnages, caricatures, animaux en baudruche, suivant la grandeur. de 20 fr. à	60

Machines pneumatiques.

fr. c.

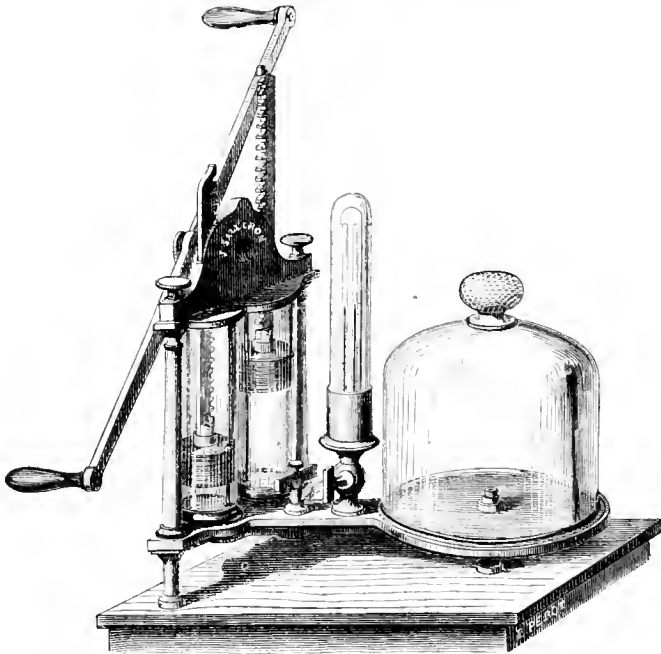


Fig. 21.

Machine pneumatique à un seul corps de pompe, construite en fonte de fer, à l'usage des laboratoires.	180
Machine pneumatique à double épuisement, système de M. Babinet, corps de pompe en cuivre, platine de 16 centimètres de diamètre, etc.	200
La même, montée sur une table en acajou.	230
Idem. De 22 centimètres, avec corps de pompe en cristal (fig. 21).	330
Idem. De 27 centimètres	450
Idem, dont la manivelle est remplacée par un mouvement de rotation.	700

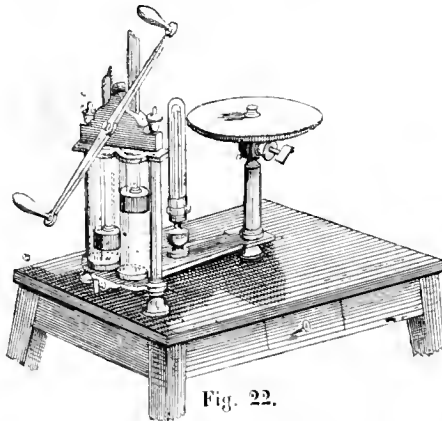


Fig. 22.

Idem, dont la platine, de 32 cent., est montée sur une colonne en cuivre (fig. 22). 900

	fr.	c.
La même, à mouvement de rotation.	1000	
Baromètre à colonne entière, s'adaptant aux machines ci-dessus	60	
Cloche en cristal, à bouton, bords dressés et rodés à l'émeri, suivant la dimension. 4 fr. à	18	
Cloche à robinet, à bords rodés, suivant la dimension. 10 fr. à	20	
Double platine de 22 centimètres de diamètre, garnie d'un robinet pour conserver les corps dans le vide.	40	
Idem. De 27 centimètres de diamètre.	60	
Récipient garni d'une boîte à cuirs avec tige pour agir dans l'intérieur de la cloche.	25	
— avec pièces pour l'électricité dans le vide, pincee pour vider l'auf, etc.	35	
— pour poser la main	2	50
— dit creve-vessie.	2	50
— coupe-pomme	5	
— à 2 baromètres, l'un dans l'intérieur du récipient, l'autre à l'extérieur.	40	
Ballon à robinet et capsule, pour peser l'air et les gaz	25	
Appareil d'Ingenhouz pour la congélation de l'eau dans le vide, composé d'une cloche, d'un vase en cristal et d'une capsule en laiton.	12	
Appareil de M. Pouillet, pour l'ébullition et la congélation de l'eau dans le vide.	80	
Appareil à jet d'eau dans le vide.	30	
Moulinet avec récipient percé pour la rentrée de l'air.	20	
Double moulinet pour la résistance de l'air	40	
Baroscope ou balance dans le vide.	35	
Ballon renfermant une clochette, pour prouver que l'air est le véhicule du son.	20	
Tintre à rouages pour la même expérience.	36	
Boîte renfermant une vessie qui soulève un poids par la dilatation de l'air.	8	
Hémisphères de Magdebourg, de 8 centimètres de diamètre.	24	
— — — de 11 — — —	30	
Plans de glace de Magdebourg pour l'adhérence, avec support	30	
Appareil dit à pluie de mercure, pour prouver la porosité des corps.	30	
Grand tube pour la chute des corps.	40	
— — — plus petit.	22	
Marteau d'eau	5	
Compression de l'air.		
Briquet à air pour démontrer l'élasticité de l'air et l'inflammation de l'amadou; en laiton	3	
Idem. En cristal.	18	
Machine de compression d'une construction nouvelle, permettant de comprimer l'air et les gaz à de hautes pressions sans de grands efforts	500	
Fontaine de compression, contenant environ six litres; avec pompe foulante, jet d'eau et divers ajustages	90	
Idem. De dix litres.	120	
Fusil à air comprimé, dit fusil à vent, avec pompe pour le charger	150	
Tube de Mariotte.	18	
Appareil de M. Pouillet pour vérifier la loi de Mariotte jusqu'aux pressions les plus élevées, avec un manomètre à air comprimé et un à air libre pour deux atmosphères.	200	
Tubes en cristal, de deux mètres de long, avec raccords en fer, pour ajouter à l'appareil ci-dessus; chacun.	10	

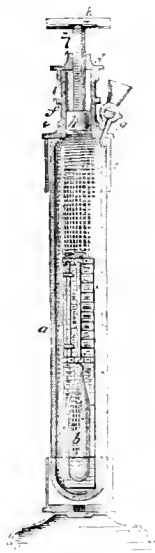
Compressibilité des liquides.

Fig. 23.

Appareil de M. Oersted pour mesurer la compressibilité des liquides, avec piézomètre (fig. 23)	75
--	----

Solidification et liquéfaction des gaz.

Appareil de Thilorier pour liquéfier et solidifier l'acide carbonique.	1500
— de Natterer pour la liquéfaction du protoxyde d'azote, cornue de 1 litre, avec ses accessoires et pièces de rechange.	1000
Deux sacs à gaz en caoutchouc pour recevoir le protoxyde d'azote.	125

MAGNÉTISME.

Pierre d'aimant naturelle brute. le kilo.	20
Aimant naturel, monté dans des armatures de fer doux, suivant la dimension, 30 fr. à	100
Idem. Suspendu à une potence avec plateau pour recevoir la charge. . . 60 fr. à	150
Aimant artificiel, forme de fer à cheval, portant de 500 grammes à 3 kil. de 5 fr. à	15
Idem. A plusieurs fers, portant de 3 à 10 kilogrammes de 15 fr. à	50
Idem. De 10 à 50 kilogr., suspendu à une potence, avec plateau pour recevoir les poids. 60 fr. à	500
Barreau aimanté, renfermé dans un étui.	4
Boîte renfermant deux barreaux aimantés, avec leurs contacts. . . de 20 centim.	18
— — — — — . . . de 30 centim.	30
— — — — — . . . de 45 centim.	40
Faisceaux aimantés, composés de 6 barreaux de 50 centimètres de long, réunis trois à trois; avec contacts et boîte.	130
Toton magnétique, avec barreau aimanté	7
Aiguille aimantée à chape d'agate, de 10 centimètres de longueur; avec son pivot.	6
— — — — — de 16 — — — — —	8

Balance magnétique de Coulomb, pour mesurer les intensités magnétiques par la torsion d'un fil d'argent.	70	"
Idem. Renfermée dans une grande cage carrée en glaces.	300	"
Sidéroscope de Lebaillif, pour étudier les propriétés magnétiques des corps. . .	60	"

fr.	c.
70	"
300	"
60	"
650	"
1000	"
40	"
50	"
15	"

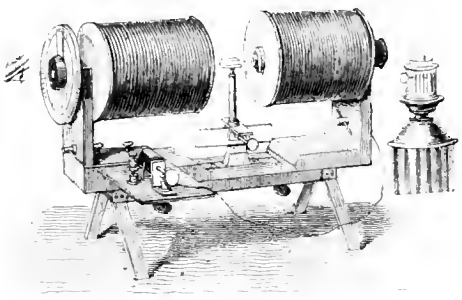


Fig. 24.

Grand appareil de M. Faraday, pour étudier l'influence du magnétisme sur la lumière et sur la matière pondérable (fig. 24).	650	"
Appareil de M. E. Becquerel, pour déterminer le magnétisme spécifique des corps plongés dans divers milieux.	1000	"
Diapason dont une des branches est entourée par une hélice électro-magnétique, pour démontrer la production du son causée par les changements moléculaires qui ont lieu dans le fer aimanté.	40	"
Appareil démontrant que l'action de l'aimant persiste à travers différentes substances le feu.	50	"
	15	"

Magnétisme terrestre.

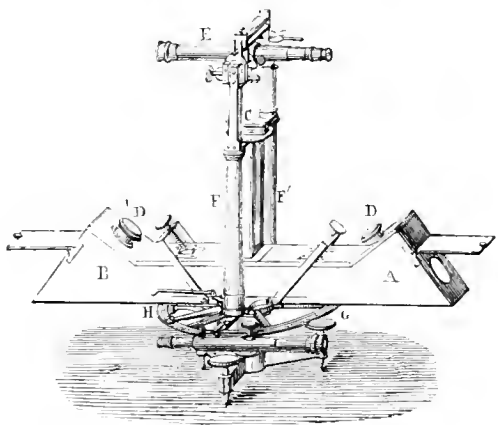


Fig. 25.

Boussole de déclinaison absolue, munie d'un barreau aimanté de 50 centimètres de longueur. Le cercle azimutal, divisé sur argent, donne les 10'' (fig. 25). . .	1800	"
---	------	---

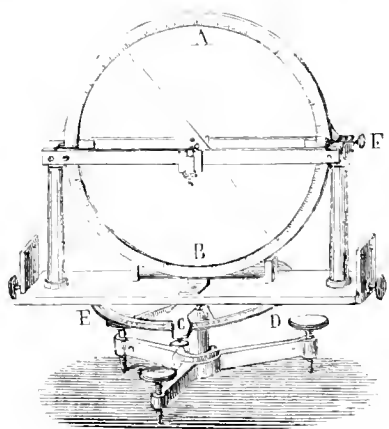


Fig. 26.

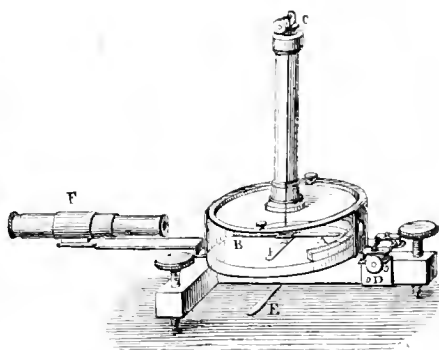


Fig. 27.

Aiguille d'inclinaison oscillant au centre d'un cercle de 20 centimètres de diamètre divisé en minutes de 10 en 10. Le cercle azimutal est divisé sur argent; 2 aiguilles et barreaux pour les réaimanter (fig. 26). 600
 Idem. D'un modèle beaucoup plus simple, pour démontrer l'inclinaison de l'aiguille aimantée. 60
 Boussole pour mesurer l'intensité de la force magnétique horizontale (fig. 27). 250

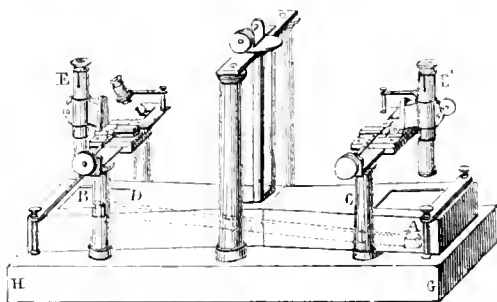


Fig. 28.

Boussole pour mesurer l'amplitude des variations diurnes (fig. 28). 900
 Magnétomètre unifilaire de Gauss, muni d'un barreau de 60 centimètres de longueur pour mesurer la déclinaison, les variations diurnes et l'intensité de la composante horizontale. 600
 Idem. Avec un barreau de 35 centimètres pour mesurer seulement la déclinaison et les variations diurnes. 350
 Théodolite pour les observations magnétiques par la méthode de Gauss. 600
 Magnétomètre bifilaire de Gauss pour mesurer l'intensité de la force horizontale, muni d'un barreau de 1 mètre 20 centimètres de longueur, pesant 11 kil. 650 gr. 700
 Idem. Muni d'un barreau de 63 centimètres de longueur. 400
 Magnétomètre-balance, pour mesurer la force verticale 1200

	fr.	e.
	600	
	60	
	250	
	900	
	600	
	350	
	600	
	700	
	400	
	1200	



Fig. 29.

Magnétomètre portable de M. A. Prazmowski, donnant la déclinaison et l'intensité de la force horizontale du magnétisme terrestre (fig. 29).	fr.	e
Magnétographes de déclinaison et de force horizontale, inscrivant photographiquement leurs indications	250	"
Magnétographe de force verticale, inscrivant photographiquement ses indications.	"	"

Les prix de ces instruments varient suivant la disposition de la localité où ils doivent être installés.

ÉLECTRICITÉ STATIQUE.

Appareils promoteurs de l'électricité.

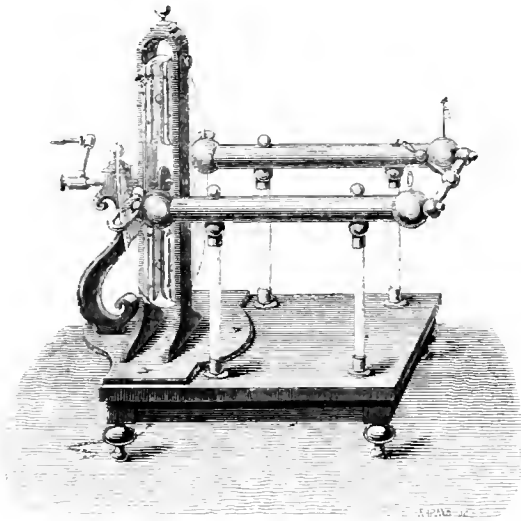


Fig. 30.

Machine électrique à deux conducteurs portés sur colonnes de cristal, montée sur table en noyer verni, plateau en glace de 1 mètre 30 centimètres de diamètre (fig. 30).	fr.	e
— — — — —	1600	"
— — — — —	850	"
— — — — —	600	"
— — — — —	400	"
— — — — —	300	"
Machine électrique à un seul conducteur, plateau de 55 centimètres.	280	"
— — — — —	150	"
— — — — —	120	"
— — — — —	100	"

Machine électrique de Van Marum, donnant les deux électricités, positive et négative, plateau en glace de 80 centimètres de diamètre.	fr.	c.
	800	75
— — — — — 65 — — — — —	650	75
Plateau en glace pour machine électrique de 1 mètre 30 cent. de diamètre.	425	75
— — — — — 1 — — — — —	180	75
— — — — — " — 80 — — — — —	110	75
— — — — — " — 65 — — — — —	50	75
— — — — — " — 55 — — — — —	40	75
— — — — — " — 44 — — — — —	25	75
— — — — — " — 40 — — — — —	18	75
— — — — — " — 35 — — — — —	15	75
Or mussif (bisulfure d'étain). le kilogr.	30	75
Amalgame de zinc, étain et mercure. le kilogr.	8	75
Machine hydro-électrique d'Armstrong, servant à recueillir l'électricité dégagée par la vapeur d'eau frottée.	800	75
Bâton de verre, dépoli d'un bout	3	75
— en cire rouge.	3	75
— en gomme laque	3	75
— en cuivre, avec manche de verre	7	75
Tube en verre, avec armature, pour le développement de l'électricité par le frottement du mercure.	5	75
Disque en cuivre à manche isolant	8	75
— en verre.	8	75
Aiguille à tourmaline, pour l'électricité développée par la chaleur.	8	75
Tourmaline pour cette expérience. 5 à	20	75
Appareil de M. Becquerel, pour étudier les propriétés électriques des tourmalines.	60	75
Aiguille à spath d'Islande, pour l'électricité développée par la pression	10	75
Échantillon de spath d'Islande pour répéter la même expérience avec l'aiguille d'Haüy.	1	75
Électrophores à gâteau de résine de 50 centim. de diamètre, avec peau de chat.	30	75
— — — — — 32 — — — — —	16	75
— — — — — 22 — — — — —	10	75
Plateau de résine, les pondres et un soufflet pour l'expérience de Leichtenberg sur les deux électricités.	18	75
Peaux de chat 3 fr. à	5	75
Électromètres.		
Pendule électrique à balle de sureau.	4	75
— — — — — double.	10	75
Électroscope à balle de sureau et cadran d'ivoire pour reconnaître la charge des batteries.	9	75
— à feuilles d'or, à pailles ou à balles de sureau. 15 fr. à	20	75
Les mêmes, avec condensateur 25 fr. à	30	75
Balance électrique de Coulomb pour mesurer l'électricité par la torsion d'un fil d'argent.	70	75
Idem. Avec grande cage carrée en glaces.	300	75
Grand électromètre à feuilles d'or et à condensateur, monté dans une double cage de verre pour contenir du chlorure de calcium.	120	75

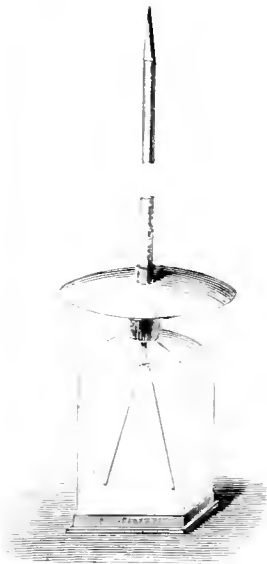


Fig. 31.

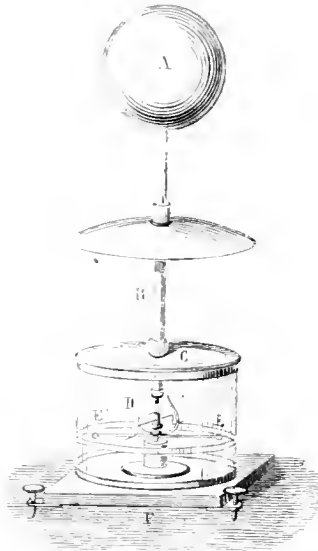


Fig. 32.

lectromètre de de Saussure, pour l'électricité atmosphérique (fig. 31).	40
— de Peltier, pour mesurer les tensions électriques par influence (fig. 32).	80
— de Bohnenberger à piles sèches	35
— — à condensateur.	50
— de Pelet à trois plateaux.	150
— de Melloni.	180

Condensateurs et bouteilles de Leyde.

ndensateur de Volta, à plan de marbre et disque de métal isolé.	25
Le même, à taffetas	25

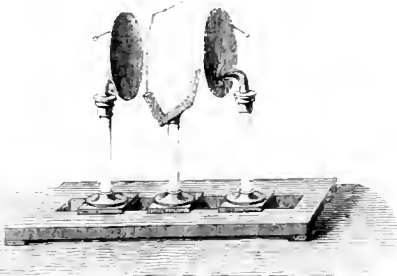


Fig. 33.

ndensateur d'OEpinus (fig. 33).	50
— à plateaux mobiles à crémaillères.	70
ppareil composé de deux disques isolés et d'un plan de verre pour la théorie de la bouteille de Leyde et de l'électrophore.	15

Appareil pour l'analyse de la bouteille de Leyde.	fr.	10
Bouteille de Leyde, suivant la grandeur.	2 fr. à	5
— — étincelante.	3 fr. à	6
— — dite aux trois étincelles		10
— — avec deux pendules pour l'électricité dissimulée.		8
Bouteille de Franklin, dite à araignée.		12
Bouteille électrométrique de Lamne.		15
Idem. Dont l'armature est mobile par une vis de rappel.		30
Batterie électrique de quatre bocaux, dans une boîte en noyer.		40
— — de six bocaux		60
— — de neuf bocaux		80
Petit isoloir pour placer les bouteilles.		4
Excitateur simple, à charnière.		4
— à deux manches de verre		18
— universel, pour la fusion des métaux.		25
Pointe en cuivre avec boule à l'autre extrémité		4

Électricité par influence et distribution de l'électricité.

Deux cylindres isolés, pour l'électricité par influence	50
Deux ellipsoïdes en cuivre, pour démontrer que l'intensité électrique est plus grande aux extrémités des corps qu'à leur centre.	90
Appareil composé de plusieurs sphères isolées de différents diamètres, pour la même démonstration.	75
Sphère creuse de Coulomb, pour prouver que l'électricité ne se manifeste qu'à l'extérieur des corps	20
La même, à double enveloppe.	30



Fig. 34.

Sac de mousseline, monté sur pied isolant, pour la même démonstration (fig. 34).	20
Appareils de Faraday pour mesurer le pouvoir inducteur des corps solides et des gaz. la paire.	100

Électricité expérimentale.

Tabouret isolant, de 50 centimètres de côté.	16
— — 70 — —	30

	fr.	c.
Conducteur à crochets de 32 centimètres de longueur	3	"
— — 65 — —	4	"
— — 1 mètre	5	"
— — 1 — à double tirage	10	"
Cordon métallique. le mètre.	1	"
Pistolet de Volta en fer-blanc verni.	2	"
— — en cristal, pour prouver que le bruit de la détonation n'est causé que par la rentrée de l'air	15	"
Batterie de 6 pistolets, avec bouteille de Leyde pour les faire détoner.	30	"
Tableau magique de Franklin ou carreau de Leyde	8	"
Le même, recouvert d'adventurine.	8	"
Chasseur tirant sur le tableau magique, avec son but	9	"
Canon de Volta, à gaz hydrogène.	30	"
Mortier électrique pour lancer une bille	8	"
Thermomètre électrique de Kimmersley	18	"
Fontaine à trois jets pour accélérer l'écoulement des liquides.	9	"
Carillon à trois timbres	10	"
— avec bouteille de Leyde et pointe pour l'effet du paratonnerre	18	"
Maisonnette pour démontrer l'utilité du paratonnerre	25	"
Petit vaisseau pour la même démonstration	9	"
Pyramide pour prouver le danger des conducteurs interrompus.	8	"
Appareil à balles de sureau pour la théorie de la grêle.	25	"
Théâtre de pantins	12	"
— monté sur deux colonnes en cristal	25	"
Figures en sureau pour ces appareils la pièce 2 fr. à	4	"
Soleil tournant par la force de réaction	5	"
Arbre à sept aiguilles pour la même expérience.	15	"
Plan incliné pour la répulsion des pointes.	30	"



Fig. 35.

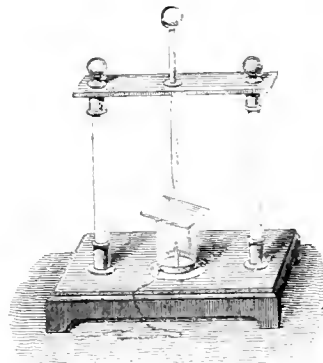


Fig. 36.

Appareil dit perce-carte (fig. 35).	12	"
— dit perce-terre (fig. 36).	15	"
— d'Ingenhousz, pour brûler par l'étincelle électrique une spirale d'acier dans l'oxygène.	25	"

	fr.	c.
Appareil pour faire passer la charge d'une batterie à travers l'eau	30	»
— pour fondre le fil de fer dans l'eau par l'étincelle électrique	25	»
— pour gazéifier l'eau par l'électricité.	36	»
— de M. Becquerel, pour transformer l'air en gaz nitreux par l'électricité.	15	»
— pour enflammer la poudre par l'étincelle électrique.	8	»
Petit vase pour enflammer l'esprit-de-vin	4	»
Presse pour la fusion de l'or par l'étincelle.	9	»
Découpeuse pour faire le portrait de Franklin avec la presse ci-dessus	4	»
Treuil électrique pour soutirer le fluide des nuages, avec son ballon et sa corde métallique	140	»
Modèle de paratonnerre monté sur une toiture en charpente, avec sa corde conductrice	60	»

Électricité lumineuse.

Oeuf électrique, avec boîte à cuirs et tige mobile	30	»
Globe pour l'aurore boréale	20	»
Tube vide d'air, dit phosphorique.	5	»
Grand tube étincelant pour les solutions de continuité.	10 fr. à 18	»
Matras étincelant, pour la même expérience.	12 fr. à 18	»
Tableau étincelant	4	»
— monté sur pied.	15	»

ÉLECTRICITÉ DYNAMIQUE.

Piles simples.

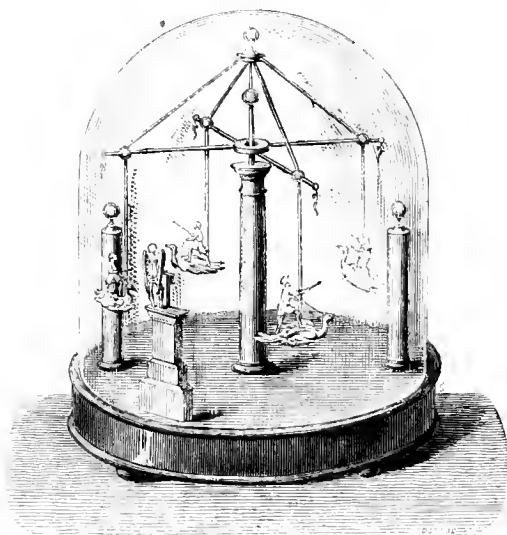


Fig. 37.

Pile sèche de Zamboni, composée de 2,000 éléments renfermés dans une colonne de verre.	fr. 30	c. »
— imprimant un mouvement de rotation à une aiguille, dit <i>mouvement perpétuel</i>	75	»
— servant de moteur à un jeu de bague (fig. 37).	200	»

	fr.	c.
Deux disques zinc et cuivre pour la théorie de la pile.	4	
Lame zinc et cuivre, pour les contacts.	3	
Excitateur zinc et cuivre, pour les expériences sur la grenouille.	3	"
Pile de Volta, de soixante couples zinc et cuivre, de 4 centimètres de diamètre, placés l'un sur l'autre entre trois colonnes de cristal.	35	"
Pile de Volta, à auges, de trente éléments de 54 millimètres de côté	30	"
Élément de Wollaston	12	"
Pile de Wollaston, de 6 éléments.	60	"
— de Munch, de 50 éléments.	55	"
Élément de Smee à lame platinée.	12	"
Chaîne hydro-électrique de Pulvermacher (p. 328).		

Piles, à deux liquides.



Fig. 38.

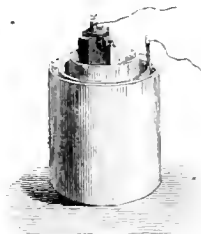


Fig. 39.

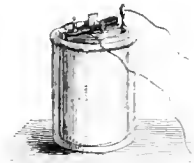


Fig. 40.

Élément de Daniell à courant constant, avec vis de pression pour les conducteurs :			
N° 1 (zinc de 20 cent. de hauteur) (fig. 38)	8		
N° 2 — de 17 — —	7		
N° 3 — de 14 — —	6		
N° 4 — de 12 — —	5		
Élément de Grove à lame de platine, avec vis de pression pour les conducteurs, n° 4 (fig. 40).	7		
Élément à charbon de cornue, avec vis de pression pour les conducteurs :			
N° 1 (fig. 39).	7		
N° 2	6		
N° 3	5		
N° 4	4		
N° 5 (zinc de 95 mill. de hauteur)	3	50	
Batterie de 50 éléments n° 2, pour produire la lumière électrique.	300		
Pile de Grenet, à chromate de potasse (voy. p. 328).			
Élément de P. Renoux et J. Salleron, à chlorate de potasse, spécialement destiné à la galvanoplastie.	5		
Piles télégraphiques renfermées dans une caisse, 2 éléments, n° 3	9	50	
— — — — — 6 —	20		
— — — — — 10 —	32		
— — — — — 15 —	45		
— — — — — 20 —	60		
— — — — — 30 —	95		
Batterie de 6 éléments de la pile à gaz de Grove	50		

Pièces de rechange pour les piles.

	fr.	c.
Charbon de corne n° 1; hauteur, 25 centimètres; largeur, 5 centimètres.	1	25
— — n° 2 — 21 — — 4,5 —	1	"
— — n° 3 — 18 — — 4 —	"	75
— — n° 4 — 15 — — 3 —	"	65
— — n° 5 — 10 — — 2 —	"	50
Vase poreux, n° 1; hauteur, 22 centimètres; diamètre, 7 centimètres.	1	"
— n° 2 — 19 — — 7 —	"	75
— n° 3 — 15 — — 6 —	"	50
— n° 4 — 13 — — 5,5 —	"	35
— n° 5 — 9 — — 3,5 —	"	25
Zinc amalgamé, n° 1; hauteur, 20 centimètres; diamètre, 10 centimètres.	2	50
— — n° 2 — 17 — — 9 —	2	25
— — n° 3 — 14 — — 8,5 —	2	"
— — n° 4 — 13 — — 7 —	1	50
— — n° 5 — 9,5 — — 5 —	1	25
Bocal en grès verni n° 1; hauteur, 22 centimètres; diamètre, 12 centimètres.	"	75
— — n° 2 — 17 — — 11,5 —	"	60
— — n° 3 — 15 — — 11 —	"	40
— en verre n° 4 — 13 — — 9,5 —	"	35
— — n° 5 — 10 — — 6,5 —	"	25
Pince à vis de pression pour les charbons n°s 1 et 2 (voir fig. 39)	1	"
— — — — — n°s 3 et 4	"	80
— — — — — n°s 4 et 5	"	60
— — — — — pour les zincs n°s 1, 2 et 3 (voir fig. 38)	"	60
— — — — — n°s 4 et 5	"	50
Support à vis de pression pour les lames de platine des piles de Grove (voir fig. 40).	"	75
Lame de platine pour pile de Grove.	3	50

Application des courants galvaniques.

Oëuf électrique pour produire la lumière, et prouver que les charbons ne s'usent pas dans le vide	30	"
Porte-charbons à crémaillère, pour la lumière électrique dans l'air	30	"
Bégulateur photo-électrique.	120	"
Lampe électrique de Dubosc, à point lumineux fixe.	250	"
Réflecteur en plaqué d'argent s'adaptant à la lampe ci-dessus	30	"
Baguettes de charbon qui terminent les pôles de la pile, et entre lesquels se produit la lumière. le mètre.	5	"
Appareil pour produire la lumière électrique dans l'eau.	40	"
Voltamètre pour la décomposition de l'eau, avec cloches pour recueillir les gaz.	12	"
Fontaine électrique de M. Colladon, pour démontrer la réflexion totale d'un rayon lumineux dans une veine liquide.	100	"

Galvanoplastie.

Les produits chimiques pour la galvanoplastie figurent tous, par ordre alphabétique, au catalogue général des Produits chimiques. Nous renvoyons donc aux pages 31 et suivantes pour les prix des articles appliqués à la galvanoplastie.

Piles de tous les systèmes les plus généralement employés (voir p. 538).

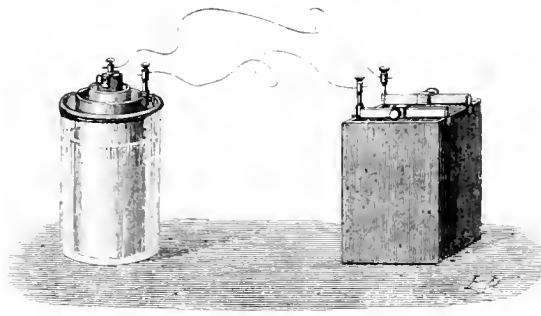


Fig. 41.

Nécessaire de galvanoplastie contenant un élément de Benou et Salleron et tous les appareils et produits pour dorer, argenter et cuivrer, avec brochure explicative. 60
 Cuve carrée en gutta-percha, de 10 centimètres sur 8 pour la galvanoplastie, avec électrode en cuivre, supports et vis de pression pour les conducteurs (fig. 41). 10
 Idem, de 16 centimètres sur 20. 18
 — de 20 — sur 27. 22
 (Nous nous chargeons d'établir les cuves en gutta-percha et en bois doublé de gutta-percha de toutes les dimensions.)

Flacon en gutta-percha de 30 grammes.	la pièce.	1	»
— — 60 —	—	1	25
— — 125 —	—	1	75
— — 250 —	—	2	75
— — 500 —	—	3	»
Gutta-percha épurée pour mouler les clichés.	le kilo.	9	»
Capsules en porcelaine pour la dorure à chaud (voy. p. 444).			
Cuivre rouge en planches pour électrodes solubles.	le kilo.	4	»
— — laminé très-mince pour conducteurs	—	8	»
Argent vierge — — — — —	le gram.	»	30
Or fin — — — — —	—	3	75
Fils et lames de platine	—	1	30
Métal fusible de Darcel.	le kilo.	8	»
Modèles en cuivre, en creux ou en relief, obtenus par la galvanoplastie, tels que : bas-reliefs, médailles, ornements, couvertures de livres, portefeuilles et portemonnaie, etc., suivant la dimension	5 fr. à	20	»
Clichés creux en gutta-percha moulés sur les modèles précédents.	3 fr. à	10	»

Diamètre.	Couvert de coton.		Couvert de soie.		Couvert de gutta-percha.	
	fr.	c.	fr.	c.	fr.	c.
3 millimètres.	8	»	16	»	15	»
2 —	8	50	18	»	15	»
1 1/2 —	9	»	18	»	16	»
1 —	9	50	18	»	18	»
3/4 —	10	»	19	»	19	»
1/2 —	11	»	20	»	22	»
1/4 —	12	»	22	»	26	»

Fil de cuivre rouge pour conducteurs, le kilog.

ÉLECTRO-MAGNÉTISME.

Électro-dynamique.

	fr.	c.
Appareils électro-dynamiques, de M. Pouillet; y compris les appareils pour démontrer l'action des courants croisés et pour faire voir que les portions configurées d'un même courant se repoussent	290	75
Appareil d'Ampère, pour démontrer l'action des courants croisés.	40	75
— pour démontrer que les portions configurées d'un courant se repoussent	6	75
Commuteur pour l'inversion des pôles.	25	75
— d'une construction plus simple.	15	75
Appareils flotteurs de M. de La Rive, avec cadre multiplicateur et hélice de M. Pinaud.	30	75
Aiguille astatique d'Ampère	180	75
Cerceau de M. Delezenne, pour donner naissance à un courant par l'influence de la terre.	350	75
Appareil de M. Faraday pour la rotation d'un aimant dans le mercure, avec contre-poids en platine.	60	75
Appareil de M. Th. du Moncel pour démontrer les réactions dynamiques des courants sur les aimants.	65	75
Appareil d'Ampère, à plateau de zinc, pour produire la rotation d'un conducteur circulaire, avec un faisceau de barreaux aimantés	45	75
Tourniquet pour démontrer les réactions des courants verticaux sur l'aiguille aimantée, d'après M. Th. du Moncel	60	75
Roue de Barlow, pour la démonstration des courants parallèles.	50	75
Appareil de M. de La Rive, pour démontrer la rotation d'un courant lumineux autour d'un électro-aimant	150	75

(Get appareil ne fonctionne qu'à l'aide de la bobine de Ruhmkorff, fig. 44.)

Induction.

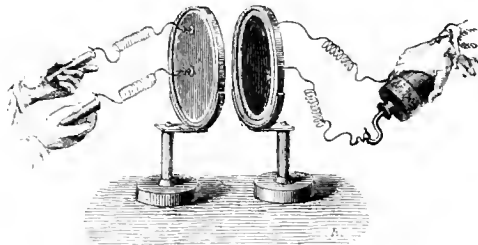


Fig. 42.

Spirales d'induction de M. Matteucci, pour démontrer le courant d'induction de l'électricité statique (fig. 42). la paire.	100	75
Appareil pour démontrer le phénomène de rotation magnétique découvert par M. Arago	200	75
— — d'une construction plus simple.	70	75
Condensateur électro-chimique, ou inducteur, de M. de La Rive.	30	75

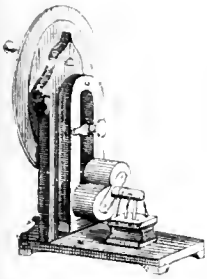


Fig. 43.

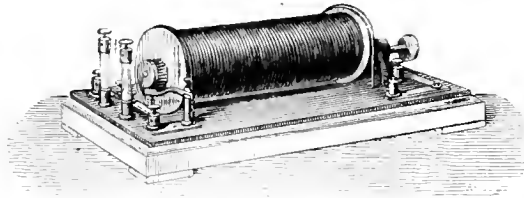


Fig. 44.

Bobine à un seul fil, avec un barreau aimanté pour mettre en évidence les courants d'induction produits par un aimant	50	"
Bobine à 2 fils pour démontrer les courants d'induction produits par les courants.	60	"
Idem plus petite et munie d'un interrupteur pour les effets physiologiques.	35	"
Appareil à roues dentées de M. Masson. 150 fr. à	1200	"
Machine magnéto-électrique, reproduisant sur une plus petite échelle les expériences de la machine de Clarke; avec bobine à fil fin.	150	"
Machine magnéto-électrique de Clarke, avec une bobine à long fil et les accessoires pour répéter les expériences avec un courant à forte tension (fig. 43).	280	"
Idem. Avec une seconde bobine à fil gros et court, et les accessoires pour répéter les expériences avec un courant de quantité.	325	"
Machine magnéto-électrique, composée de 3 aimants verticaux et de 3 bobines. Un commutateur permet de recevoir séparément les courants de chaque bobine, ou de les ajouter bout à bout.	800	"
Idem, munie de 6 aimants entre lesquels tournent 6 bobines, recouvertes de fil très-gros. Un commutateur permet aussi de recevoir 3 courants d'intensités différentes.	1500	"
Appareil de M. Bulunkorff pour transformer l'électricité dynamique en électricité statique; suivant la dimension (fig. 44). 120 fr. à	500	"
Idem. Spécialement disposé pour l'inflammation des mines à de grandes distances.	200	"
Fusées de Statham pour l'inflammation de la poudre au sein des mines. Chacune.	90	"
Commutateur pour produire l'inflammation dans cinq mines à la fois.	35	"
Idem. Dans 10 mines à la fois.	50	"
Tubes de Geissler contenant des vapeurs ou des gaz différents, donnant des jets lumineux diversement colorés et stratifiés. Chacun, 15 fr. à	25	"
Tubes de M. E. Becquerel contenant diverses substances phosphorescentes. Chacun	15	"
Verre à pied ou coupe en verre d'urane, pour la phosphorescence électrique.	5	"
Prisme en flint pesant avec écran rectiligne et lunette, pour l'observation des spectres de la lumière électrique.	100	"
Appareils électro-médicaux. Voir le chapitre spécial (p. 326).		

Thermo-électricité.

Élément de Seebeck à 2 aiguilles astatiques, pour la démonstration des courants thermo-électriques.	18	"
Appareil de M. Magnus pour démontrer les courants thermo-électriques avec un seul fil.	25	"
Pile thermo-électrique	50	"

	fr.
Pile thermo-électrique très-sensible, montée sur un pied mobile et accompagnée d'un réflecteur conique.	90
Idem dont les pôles peuvent être soumis à des températures très-différentes, comme 100° et au-dessus; et donnant des étincelles.	120
Pile thermo-électrique linéaire.	60
La même, avec règle divisée et ouverture variable, pour répéter les expériences de M. Masson sur la chaleur du spectre	180
Aiguilles thermo-électriques de M. Becquerel, à soudures médianes. . la paire.	12
— — — de M. Dutrochet à soudure termino-latérale. —	12
Disques thermo-électriques de M. Gavarret —	25
Appareil de Peltier pour démontrer que les courants électriques échauffent ou refroidissent la soudure d'un couple antimoine et bismuth, suivant le sens dans lequel ils les traversent.	50

Galvanomètres.

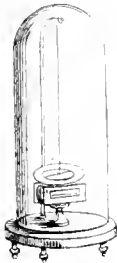


Fig. 45.

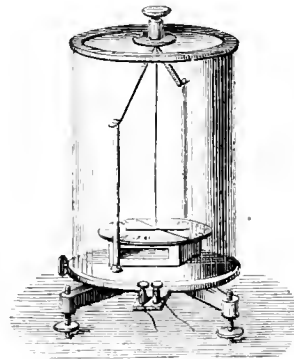


Fig. 46.

Boussole galvanomètre pour constater le passage du courant dans les appareils. .	12
Multiplicateur de Schweiger.	12
Rhénomètre à fil gros et court pour les courants thermo-électriques, monture en bois (fig. 45).	40
— à fil fin et long pour les courants hydro-électriques, monté de même.	60
— monté entièrement en cuivre, aiguille astatique très-sensible, etc., à fil court ou long (fig. 46).	120 fr. à 140
Le même, à deux fils ou différentiel; à fil court ou long.	125 fr. à 150
— à fil très-long et très-fin isolé dans de la gomme laque, pour mesurer l'électricité atmosphérique	250
— à très-long fil pour répéter les expériences de M. Dubois-Reymond sur le dégagement de l'électricité par les contractions musculaires.	300
Le même, avec les appareils accessoires, lames de platine, etc.	350
Boussole de sinus, cercle vertical de 22 centimètres de diamètre, cercle azimutal de 16 centimètres de diamètre.	250
— de tangentes des mêmes dimensions	200
— de sinus et de tangentes, cercle vertical de 33 centimètres de diamètre, cercle azimutal de 25 centimètres, barreau aimanté suspendu par un fil sans torsion, etc.	450

	fr.	c.
Rhéostat de M. Wheatstone, avec une série de bobines supplémentaires	300	»
Appareil de M. Wheatstone pour mesurer la résistance des liquides	90	»
Appareil différentiel du même auteur, pour mesurer les résistances avec un galvanomètre à un seul fil.	30	»
Grand rhéomètre de M. E. Becquerel, à cadran vertical, pour la démonstration dans les cours publics.	200	»
Idem. A cadran horizontal.	150	»

Application de l'électro-magnétisme. — Electro-aimants.

Hélices sinistrorsum ou dextrorsum pour aimanter par l'action d'un courant, chacune.	3	»
Hélice sinistrorsum et dextrorsum pour obtenir deux points consécutifs sur la même aiguille.	3	»
Électro-aimant de M. Pouillet, portant un poids de 25 à 50 kilogrammes, 25 à	50	»
Idem. Plus grand pouvant porter de 75 à 200 kil., avec support en chêne, 60 à	200	»
Électro-moteur composé d'un contact de fer doux, prenant un mouvement de rotation par l'attraction d'un électro-aimant.	35	»
Idem. Plus grand modèle	125	»

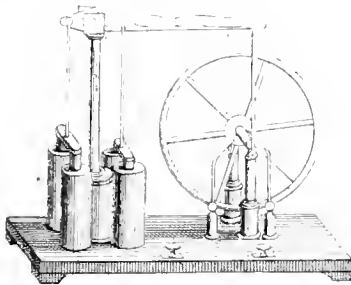


Fig. 47.

Électro-moteur de M. Bourbonze (fig. 47).	180	»
— à rotation immédiate, de M. Froment.	230	»
Électro-aimant avec monture pour faire pointer les compteurs à secondes.	180	»
Interrupteur électro-physiologique de M. Froment.	75	»
Grand appareil de M. Faraday, pour étudier l'influence du magnétisme sur la matière pondérable et la lumière polarisée (fig. 24).	650	»
Idem. Plus grand modèle, produisant, avec le flint pesant, une déviation du plan de polarisation de 30 degrés	1400	»
Appareil de M. L. Foucault, pour démontrer l'échauffement d'un disque de cuivre tournant entre les pôles d'un électro-aimant; ou la transformation de la force magnétique en chaleur	350	»

Télégraphie électrique.

Télégraphe à cadran, semblable à ceux en usage sur les lignes de chemins de fer : Cadran récepteur.	180	»
Manipulateur.	110	»
Sonnerie	130	»
Boussole.	15	»

Paratonnerre.	45	fr.	e.
Commutateur pour la pile.	15	fr.	»
Une station télégraphique complète.	495	fr.	»

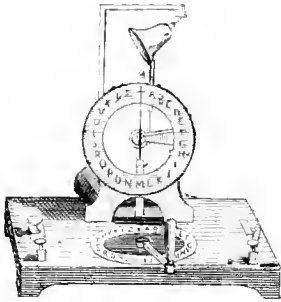


Fig. 48.

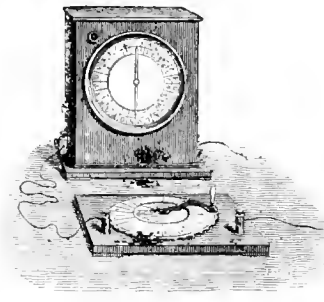


Fig. 49.

Modèle de télégraphe à cadran pour la démonstration; les deux stations (fig. 48).	150	fr.	»
— — — — — pouvant être employé à des correspondances, comme par exemple entre les différents étages d'une maison, les bâtiments séparés d'une usine, etc. Chaque station composée d'un récepteur à cadran, un manipulateur et une sonnerie (fig. 49).	150	fr.	»

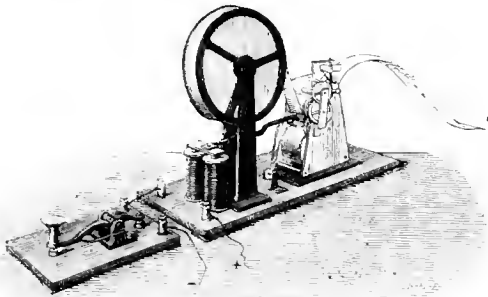


Fig. 50.

Modèle de télégraphe graphique de Morse pour la démonstration (fig. 50), chaque station.	150	fr.	»
Télégraphe de Morse, semblable à celui employé par le gouvernement :			
Récepteur imprimant les signaux à l'encre d'imprimerie, avec son relais.	500	fr.	»
Le même, mais gaufrant seulement les signaux à la pointe sèche.	325	fr.	»
Manipulateur.	25	fr.	»
Boussole.	15	fr.	»
Paratonnerre.	45	fr.	»
Commutateur pour la pile.	15	fr.	»
Une station télégraphique complète	425 fr. ou 600	fr.	»

Piles télégraphiques (voy. p. 539).

Poulies en porcelaine pour isoler les fils, avec vis galvanisée, chacune.	»	35	fr.
Supports en porcelaine, dits à clochette, — — — — — chacun	»	60	fr.
Guides en porcelaine — — — — —	»	50	fr.
Tendeurs ou appareils à traction pour tendre les fils, chacun	7	50	fr.
Tendeurs simples pour arrêter les fils aux têtes de ligne; chacun.	6	fr.	»

	fr.	c.
Fil de fer galvanisé de 4 millimètres de diamètre, les 100 kilogrammes contenant environ 1,000 mètres	100	r
Fil de cuivre rouge de 2 mill. de diamètre, couvert de gutta-percha, pour être enterré dans le sol; le kilogramme contenant 12 mètres 5 environ.	14	r

(Les prix que nous donnons aujourd'hui des fils télégraphiques ne sont qu'approximatifs, ils varient nécessairement avec le cours des métaux.)

Horlogerie électrique.

Régulateur électro-moteur, donnant l'heure avec précision et la transmettant aux cadrans indicateurs.	650	r
Pendule servant au même usage, suivant le modèle du socle 100 fr. à	250	r
Cadran indicateur, marquant l'heure, la minute et les secondes; cadran de 20 centimètres de diamètre.	250	r

(Pour les cadrans indicateurs de grandes dimensions, les prix varient suivant la grandeur du cadran, sa nature et son ornementation.)

Sonneries électriques.

Ces sonneries et signaux d'un usage facile et peu dispendieux, sont destinés à remplacer les sonnettes ordinaires, dans les grandes administrations, ministères, préfectures, mairies, hôtels, châteaux, bains, partout enfin où l'on veut un service prompt, facile et exempt d'erreurs.

Elles fonctionnent à toutes distances, et sont de véritables télégraphes domestiques.

La pose, extrêmement simple et facile, n'occasionne aucune dégradation, et permet d'établir ces sonneries dans des appartements entièrement terminés. Les fils étant immobiles peuvent suivre tous les détours des ornements; ils peuvent être peints, cachés sous les tapisseries, et par conséquent entièrement dissimulés.

Petite sonnerie pour bureau ou cabinet.	30	r
Sonneries plus fortes. 50 fr. et	60	r
Tableau indicateur faisant connaître quelle est la pièce ou la personne qui a sonné, par des numéros et des légendes	80	r
Bouton en marbre pour porte extérieure.	30	r
— en cuivre pour porte-cochère de 8, 10 et 12 centimèt., 18 fr., 20 fr. et	25	r
— transmetteur ordinaire.	5	r

ACOUSTIQUE.

Soufflerie, se composant d'une table munie d'un soufflet et d'un sommier d'orgue destiné à recevoir toute espèce de tuyaux.	200	r
---	-----	---

Embouchures.

Une bouche de tuyau à lèvres mobile	6	r
Une embouchure de cor en cuivre argenté.	3	r
— de trompette en cuivre argenté.	3	r
— d'ophicléide —	3	50
— de clarinette.	3	r
— de hautbois.	3	r
— de basson.	3	r
— universelle, composée d'un porte-vent en caoutchouc, terminée à l'une de ses extrémités par un bec en laiton d'où s'échappe une lame d'air quand l'autre extrémité est montée sur la soufflerie.	6	r

Vibrations de l'air.

	fr.	c.
Deux longs tuyaux de verre, l'un ouvert, l'autre fermé, s'adaptant à un robinet en cuivre pour en régler le vent.	10	"
Une flûte composée de quatre pièces, se montant à vis : une embouchure, deux tubes ouverts chacun de la longueur de l'onde sonore, et un fermé, de la longueur d'une demi-onde.	10	"
Une flûte ouverte, munie d'un robinet en cuivre donnant les sons 1, 2, 3, 4, et pouvant être ouverte à chaque ventre de vibrations	20	"
Un appareil à pistons hydrauliques, se composant de deux tuyaux de verre de différents diamètres, bouchés par deux colonnes d'eau mobiles	80	"
Trois tuyaux harmoniques de diamètres différents, mais à l'unisson : deux bouchés, donnant le son 3, pouvant être fermés au nœud de vibration, et un ouvert, s'ouvrant à charnière au ventre. Les trois ondes sonores ont la même longueur	24	"
Une flûte en palissandre, se composant d'une embouchure et de quatre tubes égaux se montant à vis, représentant chacun la longueur de l'onde sonore mesurée entre deux ventres de vibrations.	10	"
Un tuyau de verre à piston, divisé en parties égales, mesurant la longueur de l'onde sonore prise entre deux nœuds.	10	"
Trois tuyaux égaux, deux en bois différents d'épaisseur et un en papier.	15	"
Trois flûtes en sapin de même longueur, mais de différents diamètres.	15	"
Deux tubes de laiton de même diamètre, dont les longueurs sont dans le rapport de 1 à 2.	8	"
Deux tuyaux cubiques fermés	18	"
Deux tuyaux prismatiques rectangulaires fermés.	16	"
Quatre tuyaux rectangulaires, dont un cubique	32	"
Un tuyau cylindrique en cuivre à piston.	25	"
Trois tuyaux rectangulaires, le premier à base carrée, le second représentant la moitié du premier, coupé par un plan passant par l'axe perpendiculairement à la bouche, et le troisième représentant aussi la moitié du premier, mais coupé par un plan passant par l'axe parallèlement à la bouche	15	"
Trois tuyaux égaux, un en cuivre, un en bois et un en carton	21	"
Un tuyau en sapin ayant une face en glace, dans lequel on introduit une membrane qui sonne dans toute la longueur du tuyau, excepté à l'endroit du nœud.	15	"
Un tuyau muni d'une clavette placée au nœud de vibration, permettant de fermer le tuyau en cet endroit	8	"
Coincidence des vibrations et interférence du son.		
Deux tuyaux ouverts sonnant la quarte pour les sons résultants	8	"
Un tuyau donnant le son résultant des tuyaux précédents	6	"
Deux tuyaux de grosse taille sonnant ut_2 , et pouvant varier entre eux d'un demiton pour l'expérience des battements.	40	"
Trois tuyaux pouvant s'accorder facilement, plus un support destiné à les recevoir sur le sommier de la soufflerie lorsqu'on veut les rapprocher beaucoup.	15	"
Un tuyau coulé en sapin, pour l'interférence du son, d'après M. Wheatstone	3	"
Un id. portant une membrane sur laquelle le sable dessine une figure dans le cas où le tuyau sonne	8	"
Un id. à branches parallèles et mobiles.	6	"

Modèles de tuyaux d'orgues de différents timbres.

	fr.	c.
Quatre flûtes ouvertes, à embouchure ordinaire, donnant l'accord parfait : ut_3 , mi , sol , ut_4	20	
Quatre flûtes bouchées avec des tampons, donnant le même accord	20	
— — — — — ouvertes à embouchure circulaire donnant le même accord	20	
— — — — — embouchées de manière à imiter le hautbois	20	
Un tuyau à tampon formant la cheminée	5	
Un tuyau dont la lèvres supérieure est mobile pour montrer l'influence de l'ouverture de la bouche sur le son et sur le timbre	8	
Deux tuyaux trapézoédriques à base carrée construits sur le même calibre, mais dont l'un est embouché sur le plat et l'autre sur le champ. Ces tuyaux donnent exactement le même son, ce qui est en contradiction avec certaines théories des tuyaux d'orgue	10	
Modèle de sifflet de locomotive	15	
Sifflet de contre-maître de marine	10	
Porte-voix de 1 mètre 30 centimètres	15	
— — — — — d'un mètre	12	
Cornet acoustique en fer-blanc	5	
— — — — — en cuivre	7	
Tuyau sphérique, dit toupie d'Allemagne	5	
Appareils de toute espèce	1 à	
Tube siffleur de M. Cagniard	3	

Tuyaux à anches.

Une anche libre sonnant ut_3 montée dans un long porte-vent vitré surmonté d'un cornet d'harmonie en chêne, plus un cornet court et large qu'on peut substituer au premier pour montrer la différence du timbre	25	
Une anche battante montée de même et portant les mêmes cornets	22	
Sirène-fronde de M. Cagniard, à tuyau cylindrique	15	
— — — — — à tuyau prismatique	15	

Vibrations des colonnes d'air par influence.

Grand appareil de timbre de Savart, monté sur un support à trois pieds et portant deux équipages de tuyaux	100	
Appareil en tout semblable au précédent, mais dont le timbre n'a que 22 centimètres de diamètre	150	
Le même, construit pour être mis sur une table	90	
— — — — — dont le timbre n'a que 16 centimètres	60	
Appareil monté comme les précédents, mais dont le timbre est remplacé par une plaque de laiton de 35 centimètres de diamètre	70	

Vibrations dans le vide.

Un ballon renfermant une grosse clochette qu'on n'entend point quand elle vibre dans le vide	20	
Le timbre à rouages pour la même expérience	36	

Membranes.

	fr	c.
Une membrane circulaire en papier, de 30 centimètres de diamètre	6	»
— carrée, de 30 centimètres de côté	5	»
— — en papier végétal, de 10 à 15 centimètres	1	»
— circulaire.	1	»
— triangulaire	1	»
Membrane à tension variable.	10	»

Plaques vibrantes.

Appareil pour les lois des vibrations des plaques vibrantes, se composant d'un banc surmonté de 6 plaques de laiton : 3 rondes et 3 carrées	70	»
(Dans les trois plaques de même figure, deux sont semblables; deux dont les épaisseurs sont :: 1 : 2, et deux dont les surfaces sont :: 1 : 4.)		
Idem. Portant trois plaques seulement, rondes ou carrées; pour les mêmes démonstrations	40	»
Idem. Portant un équipage de tuyaux pour les expériences de vibration par influence.	55	»

Plaques pour figures et autres expériences.

Plaque circulaire en laiton de 35 centimètres de diamètre.	15	»
(Ces plaques circulaires sont propres aux expériences sur la rotation du lycopode.)		
Plaque carrée en laiton de 35 centimètres de côté	15	»
— triangulaire —	20	»
Un support pour les plaques précédentes.	10	»
Disque découpé s'adaptant sur le support ci-dessus pour démontrer l'interférence des ondes sonores produites par les vibrations d'une plaque circulaire.	10	»
Une plaque circulaire en bois, montée sur un manche	3	»
Appareil pour démontrer que la rotation du lycopode sur les plaques circulaires n'est due qu'à la translation des lignes nodales autour du cercle.	70	»

Vibrations transversales des lames et des verges.

Appareil de M. Lissajous pour démontrer les lois des vibrations transversales des lames élastiques.	80	»
Quatre lames en acier, dont deux de même longueur, même épaisseur et largeur différente; une troisième même longueur et épaisseur double, et la quatrième même épaisseur que la première, mais dont la longueur est à celle des trois autres :: 1 : $\sqrt{2}$	30	»
Quatre lames en laiton	15	»
— en sapin	4	»
Deux verges plates en laiton, l'une de 1 mètre, l'autre de 50 centimètres pour la loi des harmoniques dans les vibrations transversales	12	»
(Ces verges peuvent également servir pour démontrer les lois des longueurs dans les vibrations transversales.)		
Six lames de même dimension, cinq en bois de différentes espèces et différentes densités, et une en laiton pour montrer l'influence de la densité ainsi que les modifications que peut y apporter la texture organique, et enfin comparer la sonorité.	12	»
Instrument des sauvages, dit claqué-bois.	12	»

Diapasons.

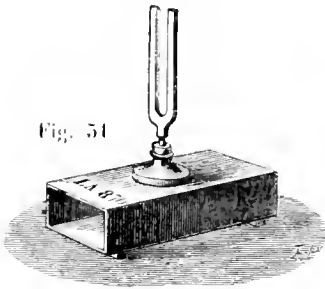


Fig. 51

Diapason de poche, <i>la</i> , 870 vibrations par seconde à la température de 15° centigr.	4	"
Id. Monté sur une caisse sonore et portant le poinçon du gouvernement (fig. 51).	12	"
Diapason en acier fondu sonnant <i>ut</i> ₃ , 512 vibrations simples par seconde, à la température de + 15°.	20	"
Le même, monté sur une caisse exécutant comme lui 512 vibrations par seconde.	25	"
Diapason en alliage de tam-tam et monté de même, mais sonnant l'octave grave, c'est-à-dire <i>ut</i> ₂ .	75	"
Idem, sonnant <i>ut</i> ₁ , ou huit pieds ouverts.	400	"
Huit timbres sonnant l'octave.	50	"
Huit morceaux de bois faisant entendre la gamme quand on les jette successivement par terre.	4	"
Quatre morceaux de bois donnant l'accord parfait.	2	"
Quatre diapasons montés, donnant l'accord parfait.	61	"
Appareil pour démontrer le rapport numérique des vibrations, dans l'accord parfait, à l'aide de quatre diapasons traçant simultanément leurs vibrations.	75	"

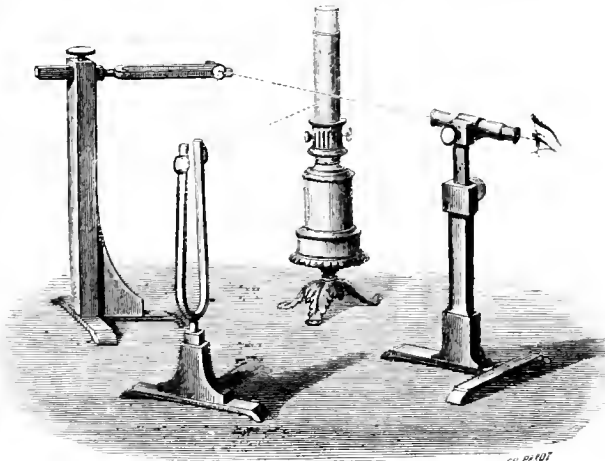


Fig. 52.

Grand appareil de M. Lissajous pour l'étude optique des mouvements vibratoires, composé de six diapasons munis de miroirs, d'une lampe et d'une lunette pour l'observation directe, et d'une lentille pour la projection des figures sur un écran (fig. 52).	360	"
--	-----	---

	fr.	c.
Tableau peint représentant la série des figures optiques correspondant aux intervalles musicaux les plus simples.	50	"
Comparateur optique des mouvements vibratoires permettant d'accorder les diapasons sans le secours de l'oreille.	80	"
Vibrations transversales des cordes.		
Sonomètre différentiel, avec assortiment de poids	110	"
Deux cordes de sonomètre, en laiton, dont les diamètres sont : 1 : 2.	"	50
Deux id. de même diamètre, l'une en fer et l'autre en platine.	7	"
Une bobine de cordes pour être tendues par les chevilles	1	"
Grand monocorde à table noire, de Savart.	18	"
Vibrations longitudinales des cordes.		
Appareil pour les lois des vibrations longitudinales des cordes métalliques et diverses expériences, dont la longueur entre les étaux est d'un mètre et demi.	150	"
Vibrations longitudinales des verges.		
Quatre verges en acier, deux cylindriques d'un mètre de long et de diamètres différents, une plate de même longueur, et une cylindrique moitié plus courte.	40	"
Quatre idem en sapin.	6	"
Une verge et un tube de laiton, d'un mètre de longueur et de même diamètre.	15	"
Verges d'un mètre de longueur en bois de différentes espèces, pour comparer la vitesse de propagation du son; chaque verge	1	50
Instrument de musique fondé sur les vibrations longitudinales.	70	"
Communication des vibrations.		
Un appareil de Savart se composant de cinq verges de laiton parallèles entre elles, réunies par un axe vertical monté sur un support	45	"
Un petit appareil de Savart, composé d'une lame de bois fixée par une de ses extrémités à une forte règle, l'autre est attachée à une corde de violon destinée à lui transmettre les vibrations	6	"
Appareil de Savart, composé d'une plaque circulaire en bois, traversée à son centre par une corde de violon qui, vibrant transversalement, communique à la plaque un mouvement de vibrations tangentiellles. Le tout est fixé à un support	6	"
Une verge de sapin munie d'une virole pour fixer les plaques	3	"
Appareil pour la transmission des vibrations à travers les liquides.	10	"
Une crécelle fermée portant une soupape	7	"
Crécelle dans laquelle on entend le son monter quand on la fait tourner avec une vitesse croissante.	7	"
Appareil de roues dentées de Savart, avec barre et compteur	800	"
Idem. Plus simple et donnant seulement l'accord parfait par 4 roues dentées	400	"

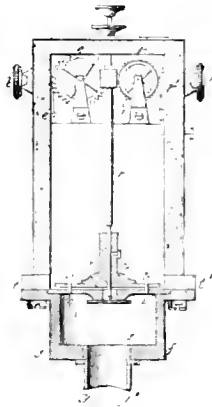
Mesure des vibrations.

Fig. 53.

Sirène de M. Cagniard, avec compteur (fig. 53).	100	fr.	c.
Sirène électro-magnétique parlant sans le secours d'une soufflerie.	300	fr.	c.
Vibroscope de M. Duhamel.	90	fr.	c.
Appareil de M. Wertheim pour mesurer les élasticités par le tracé des vibrations.	500	fr.	c.

Appareils divers.

Cloche de verre suspendue, pour démontrer la présence des vibrations.	40	fr.	c.
Timbres de 10 ou 15 centimètres de diamètre, munis d'un manche	6 à 20	fr.	c.
Cloche elliptique munie d'un manche.	10	fr.	c.
Caléidophone de M. Wheatstone.	10	fr.	c.
Fronde musicale de V. Cagniard.	3	fr.	c.
Appareil de Travailant.	12	fr.	c.
Vase elliptique en bois pour montrer la réflexion des ondes sur le mercure	5	fr.	c.
Robinet s'adaptant à la soufflerie pour en régler le vent.	7	fr.	c.
Archet de contre-basse.	7	fr.	c.
— de basse garni	7	fr.	c.
— de basse, ordinaire.	2	fr.	50 c.
Deux poudrières, sable et lycopode	4	fr.	c.
Appareil servant à démontrer la composition de deux mouvements vibratoires rectangulaires de même période.	100	fr.	c.
Lampe philosophique acoustique.	3	fr.	50 c.

OPTIQUE.**Lunettes ou Bésicles.**

(Toutes les demandes de lunettes, lorgnons et pince-nez garnis de leurs verres, devront indiquer : 1 ^o si ces lunettes sont destinées à un homme ou à une dame; 2 ^o si cette personne est myope ou presbyte, et 3 ^o le numéro des verres.)	fr.	c.	
Montures de lunettes en fer, branches fortes, suivant le fini . . . la douz ^e .	6 à 15	fr.	c.
Idem, acier bléni, branches légères, suivant la légèreté et le fini.	15 à 30	fr.	c.

	r.	c.
Idem, en acier trempé, très-légères. la douz ^e . 30 à	60	"
— en ressort d'acier, extra-fines. — 60 à	100	"
Verres de lunettes en crown-glass, extra-fins, convexes ou concaves, douz ^e de pair ^{es} .	6	"
Idem, périscopiques ou ménisques — —	9	"
— bleus, plans ou sans numéro. — —	7	"
— — convexes ou concaves — —	7	"
— — périscopiques ou ménisques — —	12	"
— teinte neutre ou fumée, plans. — —	15	"
— — — convexes ou concaves — —	20	"
Étuis de lunettes couverts en peau la douzaine.	3	"
— — — — chagrinée —	6	"
— — en peau souple —	6	"
— — fermant à bascule —	8	"
— — en cuir bouilli. —	10	"
Pinces en fer pour équarrir les verres, c'est-à-dire pour les réduire à la dimension des montures	1	"
Meule à main pour user les verres et les ajuster dans les montures de lunettes. . .	12	"
Lunettes en acier bleu, demi-légères, garnies de verres extra-fins, et renfermées dans un joli étui. la paire.	4	"
Idem, montures légères. —	5	"
— en acier trempé, très-légères —	8	"
— en ressort d'acier, extra-fines —	12	"
Lunettes en écaille ou en argent, avec verres et étui 10 fr. à	12	"
Idem, en or, suivant la force 50 fr. à	100	"
Lunettes à 4 verres, en forme de fer à cheval, en acier trempé avec verres bleus, suivant la légèreté des branches. 10 fr. à	15	"
Lunettes dites de chemin de fer, garnies de verres colorés et de toiles métalliques; à cordons. la paire.	5	"
Idem, à branches en acier. —	7	"

Lorgnons. Pince-nez et Faces à main.

Lorgnons pour un seul œil, garnis de leurs verres carrés ou ronds :		
En corne	2	"
Tout en cristal	2	"
En acier	3	"
En écaille ou en argent.	4	"
En argent doré ou plaqué or. 6 fr. à	15	"
En or. 25 fr. à	40	"
Pince-nez rond à ressorts avec verres; en bufile.	5	"
— — — — en acier	6	"
— — — — en écaille ou argent 8 fr. à	10	"
— — — — en argent doré ou plaqué or. 12 fr. à	20	"
— — — — en or. 35 fr. à	80	"
Pince-nez ovale à ressorts avec verres; en bufile.	7	"
— — — — en acier	10	"
— — — — en écaille ou argent 10 fr. à	12	"
— — — — en argent doré ou plaqué. 15 fr. à	30	"
— — — — en or. 50 fr. à	100	"

Lunettes à main à doubles ressorts avec verres :		fr.	c.
En argent, dessus écaillé.		14	
En argent doré, id.	16 fr. à	20	
En argent plaqué or, id.	30 fr. à	40	
En or, id.	60 fr. à	100	
En argent doré ou plaqué, dessus ciselés.	30 fr. à	50	
En or, dessus ciselés.	100 fr. à	180	

Louchettes pour le strabisme.

(Indiquer exactement quel doit être l'écartement des deux trous percés dans les coquilles.)

Louchette ou coquille garnie en soie, pour un seul œil.	2	50
— — — — — pour les deux yeux.	4	
Lunettes en acier dont les verres sont remplacés par des écrans percés d'un petit trou.	6	

Verres pour optique et cosmorama.

Verre biconvexe, de 8 centimètres de diamètre.	4
— de 11 — — — — —	6
— de 13,5 — — — — —	10
— de 16,5 — — — — —	14
— de 19 — — — — —	18
— de 22 — — — — —	25
— de 27 — — — — —	50

Loupes à lire.

Loupes à manches pour tenir à la main, montées en corne :	
Verre de 6 centimètres de diamètre.	5
— de 8 — — — — —	8
— de 10 — — — — —	10
Loupes montées en corne, avec recouvrements, verre de 5 cent ^m de diamètre.	7
— — — — — de 7 — — — — —	8
— — — — — de 9 — — — — —	10

Loupes d'horlogers et de graveurs.

Loupe à un seul verre montée en corne, de 25 millimètres de diamètre	1	50
— — — — — de 35 — — — — —	2	
Loupe dite achromatique, composée de 2 verres plano-convexes, dont les convexités se regardent :		
De 25 millimètres de diamètre	2	50
De 35 — — — — —	3	
Loupe formée par un objectif achromatique, monture en corne :		
De 30 millimètres de diamètre	6	
De 40 — — — — —	7	

Loupes, Biloupes et Triloupes.

Loupe de poche montée en corne, à recouvrements, verre de 20 millim ^{es} de diam.	2	50
— — — — — de 25 — — — — —	3	
— — — — — de 35 — — — — —	4	50
— — — — — de 45 — — — — —	6	

Biloupe avec une lentille à chaque extrémité.	fr. 6
— avec deux lentilles superposées.	5
Triloupe avec les trois lentilles superposées.	7
Compte-fils pour les toiles.	2

Microscopes simples.

Microscope destiné à renfermer des insectes vivants.	3
Microscope Stanhope, monté en argent.	4
Idem, grossissant davantage et muni d'un écran.	8
Microscope Stanhope, dit breloque (la lentille est protégée par un recouvrement) :	
En argent ciselé.	8
— doré.	10
En or.	18
Lentille Coddington, montée en cuivre et grossissant environ 14 fois.	8
Idem, montée en argent, grossissant 30 fois.	8
— — dont la lentille est protégée par un recouvrement.	12
Loupe du Dr Burq, à grossissements variables.	15

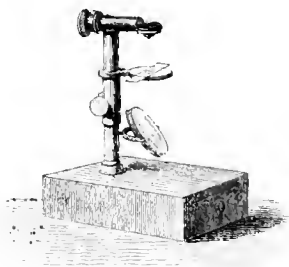


Fig. 54.

Fig. 55.



Microscope simple, dit de Raspail, sur colonne en cuivre avec crémaillère, 4 lentilles de rechange, outils de dissection; boîte en noyer verni (fig. 54).	35
Le même, d'une construction plus soignée; quatre doubles de Wollaston, diaphragmes variables, outils de dissection, boîte en acajou.	70
Loupe montée de Strauss, spécialement destinée aux dissections, avec 4 grossissements différents.	80
Idem, avec l'addition d'une chambre claire pour dessiner les objets observés.	110

Microscopes composés à lentilles achromatiques.

Microscope vertical à 3 lentilles achromatiques; amplification maximum 250 fois.	50
Idem, dont la mise au foyer s'effectue par une vis de rappel.	70
Microscope vertical à 2 oculaires; 3 lentilles achromatiques, vis de rappel, loupe pour l'éclairage des corps opaques, outils de dissection, boîte en acajou; amplification maximum 450 fois (fig. 55).	90

Fig. 56.

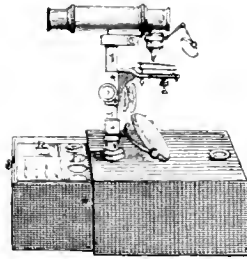


Fig. 57.

e même, ayant en plus un prisme qui le transforme à volonté en microscope horizontal.	120	"
e même, avec deux prismes de Nicol pour observer les phénomènes de polarisation microscopique.	150	"
Microscope horizontal et vertical, platine à tourbillon; 3 oculaires, 2 jeux de lentilles; porte-objet mobile en tous sens, éclairage de Dujardin, micromètre divisé sur verre, etc.; amplification maximum 600 fois (fig. 56).	250	"
e même, plus grand modèle, ayant en plus un troisième jeu de lentilles; 2 prismes de Nicol pour la polarisation, une chambre claire, etc.; amplification maximum 1,000 fois.	400	"
Microscope, système d'Amici; pouvant à volonté prendre les positions horizontale et verticale, 3 jeux de lentilles; 4 oculaires, dont un à pointes mobiles; chambre claire, micromètre divisé sur verre; prismes de Nicol pour la polarisation; porte-objet mobile, loupe à lumière pour les objets opaques, glaces minces pour couvrir les objets, instruments de dissection, objets préparés, etc.; amplification maximum 1,000 fois (fig. 57)	400	"

Microscopes à projection.

Microscope solaire, à lentilles achromatiques et focus variable; produisant des images de plus de 3 mètres de hauteur, parfaitement nettes et éclairées; avec accessoires.	180	"
e même, plus grand modèle, contenant en outre un micromètre, une glace noire et un prisme de Nicol pour la polarisation, etc.	300	"
e même, accompagné d'un appareil pour l'éclairage des objets opaques	400	"
Microscope à gaz oxy-hydrogène, dont la source de lumière se compose d'un cylindre de chaux chauffé au blanc par un chalumeau à gaz. Les images produites par cet instrument sont très-pures et très-éclairées sur une étendue de 3 mètres. Avec les gazomètres et ustensiles nécessaires à la fabrication des gaz.	800	"
12 cylindres.	6	"
Microscope photo-électrique, éclairé par un appareil régulateur de la lumière électrique, produisant des images de 3 mètres de diamètre.	400	"
file de 50 éléments de Bunsen grand modèle, pour éclairer le microscope ci-dessus.	300	"

Accessoires microscopiques.

	fr.	c.
Lentilles ou doublets de Wollaston pour microscope simple :		
De 2 à 20 millimètres de foyer	10	
De 1 à 2 —	15	
Lentilles achromatiques pour microscope composé :		
Le jeu de 3 lentilles montant à vis l'une sur l'autre	25	
Idem, d'un plus court foyer	35	
— produisant de plus fortes amplifications.	60	
Oculaire d'Huygens pour microscope composé.	8	
Le même, muni de 2 pointes à vis de rappel pour mesurer le diamètre des objets.	15	
Idem, à micromètre divisé sur verre	15	
Oculaire à prisme redresseur pour les dissections au microscope composé.	20	
Prisme avec sa monture pour transformer les microscopes verticaux en microscopes horizontaux.	30	
Micromètre divisé sur verre, le millimètre subdivisé en 10 parties	4	
— — — — — 50 —	5	
— — — — — 100 —	6	
— — un demi-millimètre en 100 parties.	7	
— — un cinquième de millimètre en 100 parties.	10	
— — un dixième de millimètre en 100 —	25	
Chambre claire de Semmerring pour dessiner les objets observés avec les microscopes verticaux.	20	
Idem, à disque d'acier pour dessiner avec les microscopes horizontaux.	10	
— à prisme de verre	20	
Compresseur de Schieck pour aplatir les objets.	15	
Réflecteur de Lieberkuhn pour éclairer les corps opaques.	20	
Appareil pour les décompositions chimiques par l'électricité.	15	
Goniomètre pour mesurer les angles des cristaux microscopiques.	20	
Chariot mobile pour faire mouvoir l'objet sous les lentilles avec des mouvements très-lents.	25	
Deux prismes de Nicol montés en cuivre et s'adaptant aux microscopes, pour la polarisation de la lumière.	30	
Tourmaline pour le même usage, suivant la beauté du cristal.	5 fr. à	20
Cuve pour la circulation de la sève	2	
Lames en glace pour recevoir les objets. la dizaine.	1	
Petites glaces carrées très-minces pour les couvrir —	1	
Couteau circulaire pour obtenir des tranches de bois d'une minceur excessive	65	
Instrument de dissection ; aiguille emmanchée, droite ou courbe	1	
— — — coupante.	1	
— — — porte-aiguille	3	
— — — scalpel	2	
— — — presselle en cuivre, 1 fr. — d ^e en acier	3	
— — — ciseaux fins	4	
— — — à manche et à ressort	6	
Seringue à injections munie de 6 canules fines variées de grosseurs.	22	
Appareil à injections par la pression d'une colonne de mercure.	20	
Nécessaire de dissections contenant tous les outils et accessoires utiles aux dissections microscopiques.	65	
Baume de Canada pour la préparation et la conservation des objets. les 50 gr.	1	

Lorgnettes jumelles.

Lorgnettes jumelles pour le théâtre :

	Corps ivoire, barrettes et coulants dorés	Corps tout verois.	Corps tout ivoire.	Corps tout écaille.
Objectif 34 millimètres de diamètre.	30 fr.	25 fr.	50 fr.	65 fr.
— 38 — — —	40	30	55	75
— 43 — — —	50	40	65	95
— 48 — — —	60	50	80	110
— 54 — — —	70	60	90	125
— 59 — — —	80	70	100	140
— 63 — — —	"	90	125	"

Jumelles à forts grossissements, pour la marine et la campagne :

	Corps vernis noir.	Corps couvert en maroquin.
Objectif de 48 millimètres de diamètre.	60 fr.	65 fr.
— 54 — — —	70	75
— 59 — — —	80	85

Lunettes pour la campagne.

Lunette de Galilée ou à oculaire concave, corps en acajou, 2 oculaires variables, objectif de 34 millimètres

— de 38 — — —	12	"
— de 43 — — —	15	"
— de 48 — — —	20	"
— de 54 — — —	25	"
	30	"

Lunettes à tirages dites longues-vues, corps en acajou verni ou couvert de maroquin, et recouvrement pour le soleil :

Objectif de 29 millim ^{es} de diamètre; longueur totale, " mètre 40 cent ^{es} . . .	20	"
— de 36 — — — — — " — 40 — . . .	30	"
— de 43 — — — — — " — 75 — . . .	40	"
— de 50 — — — — — " — 95 — . . .	55	"
— de 57 — — — — — 1 — 20 — . . .	70	"
— de 61 — — — — — 1 — 30 — . . .	90	"
— de 75 — — — — — 1 — 50 — . . .	150	"

Addition aux lunettes ci-dessus d'un micromètre servant à mesurer les distances.

8 "

Lunette militaire assez courte pour être tenue d'une seule main, avec micromètre pour la mesure des distances.

30 "

Lunettes marines.

Lunette de mer ou de jour et de nuit, à un seul tirage, corps couvert en peau, recouvrement pour le soleil, objectif de 36 millimètres de diamètre; longueur totale, 70 centimètres

40 "

La même, objectif de 43 millim^{es} de diam.; longueur totale, 90 cent^{es}.

50 "

— — de 50 — — — — — 95 —

60 "

Lunettes montées sur pied.

Lunettes dont le corps est en cuivre et montées sur une colonne à pieds de biche également en cuivre, crémaillère à l'oculaire, oculaires de grossissements différents, boîte à serrure :

	fr	c
Objectif de 43 millimètres de diamètre et de 60 à 75 centimètres de foyer, 2 oculaires.	125	-
Objectif de 61 millimètres et d'environ 80 centimètres de foyer, 3 oculaires	240	"
Objectif de 75 millimètres, 4 oculaires.	350	"
— 81 — 4 —	440	"
— 95 — 5 —	600	"

Lunette à objectif de 81 millimètres, montée sur un pied en acajou à 6 branches, colonne en cuivre qui s'élève et s'abaisse à volonté par une crémaillère pour observer debout ou assis, 4 oculaires

530

Idem, dont le pied est muni de mouvements à vis de rappel

630

Lunettes astronomiques.

Lunette de 11 centimètres de diamètre et de 1 mètre 50 centimètres à 1 mètre 80 de foyer, chercheur à vis de rappel, 5 oculaires célestes et 2 terrestres, montée sur un grand pied à chaînes

1200

Lunette de 16 centimètres de diamètre et de 2 mètres à 2 mètres 50 centimètres de foyer, mêmes accessoires que la précédente et montée sur pied à chaînes

2500

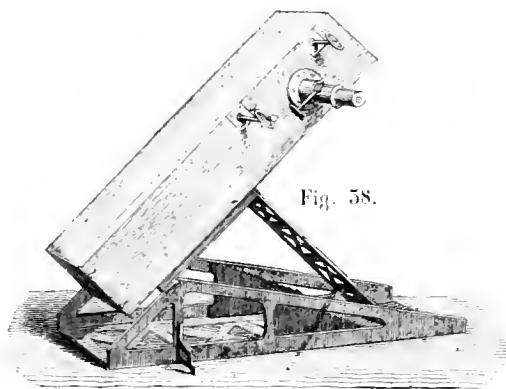


Fig. 58.

Télescope de M. Léon Foucault, à miroir argenté, de 108 millimètres d'ouverture et 52 centimètres de foyer, avec son pied et son oculaire à grossissements variables (fig. 58)

250

(Les prix des dimensions supérieures ne sont pas encore fixés.)

M. Foucault eut l'idée ingénieuse de substituer aux miroirs métalliques des anciens télescopes et aux objectifs achromatiques des réfracteurs modernes, un miroir de verre sur la surface réfléchissante duquel il repose une couche très-mince d'argent. Les images formées au foyer d'un tel miroir sont si nettes, si pures et si éclairées, qu'elles peuvent être grossies impunément un très-grand nombre de fois. C'est ainsi qu'un télescope de 52 centimètres de longueur peut supporter une amplification de plus de 150 fois sans traces d'aberration et tout en conservant aux images une intensité lumineuse considérable.

Nous croyons que les télescopes de M. Foucault ne peuvent manquer de doter l'astronomie physique de nouvelles et nombreuses découvertes.

Lanternes magiques accompagnées de 12 verres peints :	fr.	c.
N° 1, demi-boule de 55 millimètres de diamètre, avec une lampe ordinaire.	8	
La même, avec lampe à mèche ronde, verre et réflecteur	14	
N° 2, demi-boule de 70 millimètres de diamètre, avec une lampe ordinaire.	14	
La même, avec lampe à mèche ronde, verre et réflecteur.	20	
N° 3, demi-boule de 80 millimètres de diamètre, avec une lampe ordinaire.	20	
La même, avec lampe à mèche ronde, verre et réflecteur.	28	
Grande lanterne magique montée sur un chariot à roulettes, objectif à crémail- lère, lampe à réflecteur parabolique	80	
Verres peints ou tableaux pour lanterne magique :		
Pour le n° 1, de 55 millimètres. la douzaine.	4	
— 2, de 70 — —	5	
— 3, de 80 — —	7	
Fantasmagorie montée sur un chariot, lentilles de 13 centimètres 1 2 de diamè- tre, donnant des images de 3 mètres 50 centimètres de hauteur.	250	
Fantasmagorie des mêmes dimensions que la précédente, mais avec double ap- pareil pour produire les effets polyoramiques ou de <i>dissolving views</i>	450	
Fantasmagorie semblable à la précédente, mais étant munie d'un mécanisme qui, pour la fantasmagorie, maintient constamment l'image au foyer, quelle que soit la distance de l'appareil à la toile.	600	
Grand polyorama muni de lentilles de 22 centimètres de diamètre, donnant des images de 5 mètres de hauteur.	800	
Grand polyorama éclairé par le gaz oxy-hydrogène, lentilles de 22 centimètres de diamètre, donnant des images de 7 mètres de hauteur, avec les gazomè- tres et ustensiles nécessaires à la production des gaz oxygène et hydrogène.	1250	
Ideem, lentilles de 27 centimètres de diamètre, donnant des images de 8 mètres de hauteur.	1600	
Tableaux de fantasmagorie à fond noir, peintures ordinaires. 2 fr. à	4	
— — — — — mécanisés, — —	6	
— — — — — à fond noir, peintures soignées 8 fr. à	12	
— — — — — mécanisés, — — 12 fr. à	18	
Paysages pour les effets de polyorama et de <i>dissolving views</i> , chacun. 12 fr. à	18	
— pour le polyorama à lentilles de 22 centimètres. — 50 fr. à	70	
— — — — — 27 — — — — — 80 fr. à	100	
Paysages mécanisés, tels que : moulins à vent et à eau, navires en mouve- ment, etc., pour lentilles de 13 centimètres 1 2. chacun. 18 fr. à	25	
— — — — — de 22 — — — — — — 70 fr. à	90	
— — — — — de 27 — — — — — — 90 fr. à	110	
Phénomènes météorologiques, tels que : aurore boréale, trombe marine, halos, mirages, orages, etc., pour lentilles de 13 centimètres 1 2. chacun. 12 fr. à	18	
— — — — — de 22 — — — — — — 50 fr. à	70	
— — — — — de 27 — — — — — — 80 fr. à	100	
Tableaux chromatropes. Ces tableaux produisent des effets de ballons, de losan- ges en mouvement, de sphères, étoiles lumineuses et colorées lancées dans toutes les directions, etc., pour lentilles de 13 centim ^{es} 1 2. chacun. 22 fr. à	30	
— — — — — de 22 — — — — — —	50	
— — — — — de 27 — — — — — —	60	

	fr.	c.
Tableaux, tels que : statues, portraits, reproductions de gravures et de tableaux, paysages, etc., obtenus par la photographie :		
Pour lentilles de 13 centimètres 1/2.	chacun. 10 fr. à	15
— de 22 — 	15 fr. à	25
— de 27 — 	20 fr. à	35
Collection de 12 tableaux non mécanisés, représentant les principaux phénomènes astronomiques, tels que : systèmes de Copernic et de Tycho-Brahé; théorie des saisons, équinoxes et solstices; démonstration de l'attraction et des lois de la pesanteur; idem, de la réfraction; phases de la lune; positions de la terre, de la lune et du soleil pendant la conjonction; ascension droite et déclinaison; vue télescopique de la lune, de Jupiter, de Saturne, de Mars; éclipse totale de lune, etc., pour lentilles de 13 centimètres 1/2.		190
— de 22 et 27 centimètres de diamètre.		280
Collection de 10 tableaux astronomiques mécanisés, tels que : systèmes de Copernic et de Ptolémée; trajectoire parabolique d'une comète; le soleil, la terre et les douze signes du zodiaque; explication des marées; rotation de la terre produisant le jour et la nuit; sphéricité de la terre; éclipse de soleil; éclipse de lune, etc., pour lentilles de 13 centimètres 1/2.		300
— de 22 et 27 centimètres.		450
Toile blanche de calicot pour recevoir les images, de 3 mètres 30 cent ^{es} de côté.		18
— — — — de 5 — —		45
— — — — de 7 — —		80
Feuille de tôle pour imiter le bruit du tonnerre		8
— en cuivre très-mince pour la pluie.		3
Grand appareil pour la grêle.		25
Appareil pour imiter la chute de la neige		15

Chambres claires.

Chambre claire de Wollaston pour le dessin d'après nature		35
— — — — plus complète, avec verres de couleur et verres convexes pour éviter la parallaxe; permettant de dessiner à toutes les échelles et dans toutes les circonstances.		75
Pied à 6 branches, très-léger, avec planchette pour dessiner en campagne		18
— — — — à double planchette à charnières pour copier les tableaux inclinés et les plafonds.		25
Tabouret en forme de canne.		8

Chambres noires.

Chambre noire à tiroir, avec miroir et glace dépolie, de 25 cent ^{es} de longueur.		15
— — — — de 35 — —		22
— — — — de 50 — —		32
Grande chambre noire d'artiste, à prisme et à rideaux, pieds brisés, tablette à charnière, le tout se renfermant dans une boîte		90
La même, avec addition d'une lentille qui permet de dessiner les objets rapprochés, faire des portraits, etc.		100

OPTIQUE DÉMONSTRATIVE.

Sources lumineuses.

	fr.	c.
Héliostat de M. Silbermann, servant à donner aux rayons solaires une direction constante pendant tout le temps que le soleil reste au-dessus de l'horizon.	500	-
Platine en cuivre se vissant au volet, et portant un tube sur lequel s'adaptent les diverses pièces servant aux expériences.	25	"
Porte-lumière solaire, avec glace étamée pour la lumière ordinaire, et glace noire pour la lumière polarisée.	200	"
Diaphragme à ouvertures circulaires de différents diamètres.	15	"
— — — — — de différentes formes.	15	"
Régulateur photo-électrique, donnant un point lumineux fixe et toujours centré.	250	"
Batterie électrique de 50 éléments de Bunsen pour faire fonctionner cet appareil.	300	"
Chalumeau à gaz oxy-hydrogène pour produire la lumière de Drummond.	90	"
Deux sacs en caoutchouc pour contenir les gaz oxygène et hydrogène.	180	"
Lampe à modérateur dont le tube central donne passage à un courant d'oxygène qui accroît considérablement la lumière.	18	"
Grande lanterne recevant tous les appareils de projection, et renfermant soit le régulateur photo-électrique, soit le chalumeau à gaz, soit la lampe à modérateur.	250	"
Porte-lumière double, donnant deux rayons lumineux pour produire les effets de polyorama par la lumière solaire, et permettant aussi de superposer des rayons diversement colorés.	600	"
Écran en carton, monté sur pied pour recevoir les images projetées.	15	"

Réflexion de la lumière.

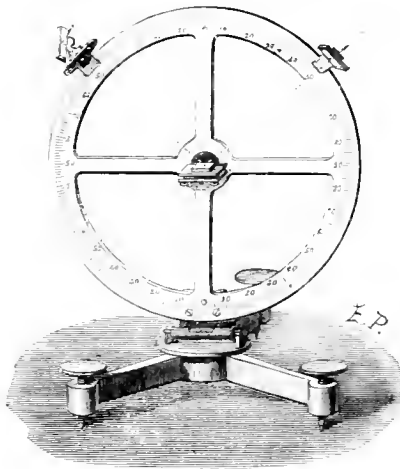


Fig. 59.

Appareil pour démontrer les lois de la réflexion et de la réfraction de la lumière (fig. 59) 180

	fr.	c.
Autre appareil plus complet pour la même démonstration, et prouvant aussi la constance du rapport qui existe entre les sinus des angles d'incidence et de réflexion	250	"
Miroirs en verre étamé, plan, concave et convexe, montés sur pieds en acajou verni, les 3 miroirs de 19 centimètres de diamètre.	100	"
— de 22 — —	140	"
— de 32 — —	450	"
Miroir métallique plan de 11 centimètres de diamètre, monté sur pied à mouvements.	80	"
Miroir en glace étamée à surfaces parallèles, monté sur pied à mouvements. . .	40	"
— moitié étamée et moitié noireie — —	40	"
Appareil à glaces mobiles à charnières, avec arc de cercle divisé pour démontrer la loi des réflexions multiples et le principe du kaléidoscope.	80	"
Kaléidoscope simple	3	"
— à lentilles, appelé aussi multipanorama.	4	"
Cylindre en verre argenté pour démontrer les caustiques ou l'aberration de sphéricité par réflexion.	25	"
Miroir cylindrique dit à anamorphoses, avec 6 tableaux.	10	"
— — — — — grand modèle	35	"
Miroir conique, avec 6 tableaux	10	"
— — — — — grand modèle	35	"
Appareil pour la réflexion totale de la lumière dans une veine fluide	60	"
Le même, monté sur un piédestal en bois.	100	"
Miroirs en glace noire pour les peintres de paysages :		
Glace noireie, ronde, de 16 centimètres de diamètre, cadre en bois.	5	"
— noire naturelle, carrée, de 11 centimètres sur 15, montée en acajou. . .	15	"
— — — — — de 16 — — sur 22, —	20	"
Réfraction de la lumière.		
Diaphragme à flèche et tringle de verre pour projeter le phénomène de la réfraction.	10	"
Cuve à eau cylindrique, avec fenêtre et demi-cercle divisé pour démontrer la réfraction des liquides.	40	"
Prisme de Borda pour déterminer l'indice de réfraction des gaz.	130	"
— à prisme mobile muni d'une lunette pour le pointage, et d'un collimateur pour remplacer une mire éloignée.	250	"
Cuve en glace de forme cubique, avec une séparation en glace suivant la diagonale.	36	"
Prisme à faces en glaces et à angle variable pour démontrer la réfraction à travers les prismes de différents angles	180	"
Prisme creux à plusieurs compartiments pour démontrer d'un seul coup la réfraction à travers divers liquides.	40	"
Prisme-flacon de M. Biot pour la recherche de l'indice de réfraction des liquides. .	60	"
— — — — — pour contenir du sulfure de carbone.	55	"
Goniomètre de M. Babinet servant non-seulement à la mesure des angles des cristaux, mais encore à déterminer les indices de réfraction et de dispersion des corps prismatiques	200	"
Réfractomètre de M. Bernard pour mesurer l'indice de réfraction des corps terminés par des faces parallèles.	300	"

Raies du spectre. Achromatisme.

	fr.	c.
Prisme rectangulaire en crown pour obtenir la réflexion totale, monté sur pied à mouvements.	40	"
Idem, pour l'angle limite.	35	"
Prisme équilatéral en flint.	60	"
— en cristal de roche.	80	"
Diaphragme à large ouverture rectiligne partagée en deux par un verre rouge pour démontrer que la lumière rouge homogène n'est pas décomposée, mais seulement déplacée.	10	"
Appareil composé de 7 miroirs plans pour la recombinaison de la lumière déjà décomposée par un prisme.	90	"
Prisme oscillant pour la recombinaison de la lumière blanche par la superposition des diverses parties du spectre.	60	"
Disque de Newton pour la recombinaison de la lumière blanche par la rotation.	8	"
— tournant au moyen d'une manivelle.	40	"
— peint sur verre et visible par transparence, pour servir à la projection.	30	"
Deux verres de couleurs complémentaires, montés dans un double lorgnon.	10	"
Deux prismes isocèles en flint pour l'expérience des prismes croisés.	80	"
Prisme pyramidal donnant quatre spectres.	40	"
— conique donnant un spectre circulaire.	40	"
Diaphragme à ouverture rectiligne variable, s'adaptant aux appareils portelumière.	30	"
Idem, monté sur pied.	45	"
Lentille achromatique, montée en cuivre pour la projection des raies du spectre.	50	"
Lenti-prisme de M. Mathiessen pour montrer les raies qui se trouvent dans les parties sombres du spectre.	180	"
Goniomètre de M. Babinet, muni d'un prisme équilatéral en flint pesant, et dans lequel la lunette collimateur est remplacée par un écran rectiligne à ouverture variable pour mesurer l'écartement des raies du spectre.	220	"
Spectre solaire lithographié en couleurs, avec les raies de Fraunhofer et d'Ed. Becquerel et la courbe des intensités lumineuses.	6	"
Spectre solaire obtenu par réfraction au travers d'un prisme de sulfure de carbone, et imprimé en couleur sur les indications de M. Chevreul.	6	"
Tableau peint à l'huile, sur carton, représentant le spectre solaire par réfraction, avec les raies d'après Fraunhofer et Ed. Becquerel; le spectre solaire par diffraction, et le spectre par réfraction produit par la lumière d'une lampe; plus les courbes des intensités lumineuses.	40	"
Idem, peint à l'huile, sur toile de 55 centimètres sur 115.	100	"
Ballon pour contenir la vapeur d'iode destinée à faire naître des bandes obscures dans le spectre.	25	"
Tube à gaz nitreux pour produire des raies d'absorption dans le spectre.	18	"
Appareil de M. Stokes pour projeter les phénomènes de fluorescence.	120	"
Verre violet et dessin au sulfate de quinine pour les expériences de M. Stokes.	15	"
— d'urane pour la fluorescence.	15	"
Phosphoroscope de M. Ed. Becquerel pour observer par transparence les phénomènes de fluorescences.	300	"
Idem, pour observer par réflexion.	300	"
Polyprisme composé de 6 matières différentes pour démontrer les différences d'in-		

dice de réfraction et de dispersion des différents milieux, avec écran opaque mobile pour intercepter à volonté chaque spectre.	fr.	c.
	60	"
Prismes en flint et en crown, montés sur le même pied, pour la théorie de l'achromatisme	40	"
Prisme en flint et 2 prismes en crown pour la même expérience	50	"
Diasparomètre de Rochon pour l'achromatisation des prismes et des lentilles.	120	"

Réfraction par les lentilles.

Grande cuve en glace, ayant une lentille à deux de ses extrémités pour la démonstration des lois de la réfraction à travers les milieux à surfaces planes ou courbes.	200	"
Lentilles convexe, concave ou ménisque du même foyer, montées sur pied en cuivre à mouvements, de 8 centimètres de diamètre.	20	"
de 11 — — — — —	30	"
Lentille convergente de 19 centimètres de diamètre, montée sur pied et munie de 2 diaphragmes : l'un annulaire pour montrer l'aberration de sphéricité, et l'autre percé de trous suivant un diamètre pour faire voir les aberrations sphérique et chromatique.	90	"
Lentille à échelons, système Fresnel, à deux anneaux; lentille centrale de 404 millimètres de diamètre; distance focale, 50 centimètres; montée sur pied, avec porte-cresset pour la fusion des métaux.	500	"
Idem, lentille centrale de 18 centimètres de diamètre et 15 centimètres de foyer.	270	"
Focomètre pour mesurer avec une grande exactitude les distances focales des lentilles convergentes et divergentes	200	"
Sphéromètre mesurant avec une exactitude de 1/1000 ^e de millimètre la flèche de courbure des lentilles et l'épaisseur des lames planes.	100	"

Double réfraction.

Prismes biréfringents achromatisés, en quartz.	10 fr. à	15	"
— — — — — en spath	7 fr. à	15	"
Rhomboèdre de spath d'Islande travaillé sur toutes les faces rhomboïdales naturelles, et de plus, ayant deux plans perpendiculaires à l'axe du cristal, par lesquels le rayon extraordinaire, ne s'écartant pas de l'axe, coïncide avec le rayon ordinaire (suivant le volume et la pureté).	20 fr. à	200	"
Prisme biréfringent, avec double prisme mobile en crown pour achromatiser à volonté le rayon ordinaire et le rayon extraordinaire.	40	"	
Prismes biréfringents de même angle, montés ensemble pour l'expérience d'Huygens.	40	"	
Lunette micrométrique de Rochon, de 50 centimètres de foyer.	110	"	
— — — — — de 66 — — — — —	150	"	

(Chacun de ces instruments muni d'une crémaillère coûte 15 fr. de plus.)

Double prisme de Fresnel, composé de deux prismes de quartz de rotation inverse pour montrer la double réfraction circulaire suivant l'axe.	45	"
Spath d'Islande (carbonate de chaux cristallisé) dont la cristallisation est très-nette, mais dont la transparence est incomplète. le kilog.	100	"
Idem, dont la transparence est plus parfaite.	250	"
— dont la pureté est complète	300	"

Polarisation.

	fr.	c.
Glace noire, montée sur pied à mouvement d'inclinaison	40	"
Pincés à tourmalines taillées parallèlement à l'axe; suivant le pouvoir polarisant, les dimensions des pierres et leur pureté. 8 fr. à	50	"
Tourmalines taillées parallèlement à l'axe, servant à produire de la lumière polarisée, et s'adaptant aux appareils porte-lumière 20 fr. à	50	"
Prismes de Nicol, en spath d'Islande, dimension moyenne 8 fr. à	25	"
— — — — — très-grands 50 fr. à	150	"
Appareil de Norrenberg pour l'étude de la lumière polarisée.	120	"
Idem, perfectionné par M. Wheatstone; l'axe de l'appareil s'incline de manière à transmettre à l'œil des rayons polarisés elliptiquement par réflexion sur des miroirs métalliques.	450	"
Verres trempés de différentes formes la pièce.	4	"
Appareil à chauffer le verre, avec verre de rechange	19	"
— pour l'étirer.	18	"
Presse pour le courber	18	"
— pour le comprimer.	18	"
Étoiles, papillons, fleurs et divers sujets en lames minces de chaux sulfatée. 8 fr. à	50	"
Deux lames de mica, ayant la longueur dite d'un quart d'onde pour produire la lumière polarisée circulairement.	12	"
Parallépipèdes de Fresnel pour produire la polarisation circulaire.	35	"
Huit quartz taillés perpendiculairement à l'axe et de différentes épaisseurs, donnant les couleurs du spectre.	35	"
Deux quartz minces parallèles à l'axe, dont un concave pour donner les couleurs correspondant aux diverses épaisseurs du quartz.	16	"
Deux quartz perpendiculaires, tournant dans les deux sens, pour les spirales de M. Airy.	12	"
Appareil pour les hyperboles mobiles.	35	"
Appareil de M. Delezenne pour montrer les franges qui se produisent quand la lumière polarisée traverse deux quartz perpendiculaires à l'axe et inclinés l'un sur l'autre	60	"
Prisme compensateur de M. Babinet	15	"
— de MM. Babinet et Jamain pour mesurer le déplacement du plan de polarisation	75	"
Appareil de M. Muller, faisant voir simultanément la croix noire et la croix blanche dans les plaques de spath perpendiculaires à l'axe.	35	"
Spath perpendiculaire à l'axe pour la démonstration de l'hémitropie	12	"
Appareil pour produire artificiellement les phénomènes que présentent les spaths hémitropes	18	"
Cristaux à 1 ou 2 axes pour les observations dans la lumière polarisée, tels que : spath calcaire, quartz, aragonite, tourmaline, aigue-marine, mica, bichromate de potasse, sucre, borax, topaze, plomb carbonaté, etc., suivant la beauté et la rareté de l'échantillon 3 fr. à	20	"
Lame de quartz taillée perpendiculairement à l'axe, et composée de 2 quartz de rotations inverses.	10	"
Quartz naturel à 2 rotations, taillé perpendiculairement à l'axe. 15 fr. à	25	"
Loupe de M. Heidinger pour le dichroïsme	30	"
Deux tourmalines montées pour le dichroïsme.	30	"
Appareil de M. Soleil pour mesurer l'inclinaison des axes optiques des cristaux.	200	"

Scopélescope d'Arago.	fr. 10	c.
Polariscope de M. Babinet, avec un verre trempé.	16	"
— de Savart.	12	"



Fig. 60

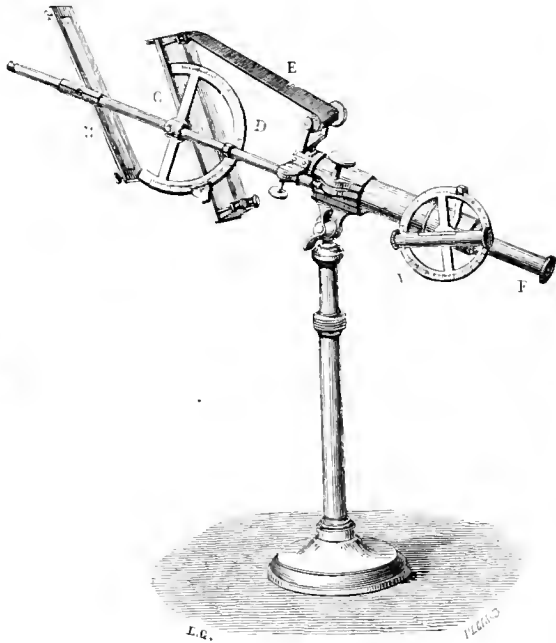


Fig. 61.

Polariscope d'Arago, muni d'une plaque de quartz à 2 rotations, servant à reconnaître la direction du plan de polarisation (fig. 60)	25	"
Polariscope d'Arago, portant une pile de glaces polarisateur et un cercle gradué à l'analyseur, moulé sur pied	100	"
Cyano-polarimètre d'Arago pour déterminer l'intensité de la couleur bleue du ciel (fig. 61)	180	"
Appareil destiné à projeter tous les phénomènes de double réfraction et de polarisation rectiligne, circulaire, elliptique et rotatoire. Cet appareil s'adapte sur tous les porte-lumière.	260	"
Porte-objet à engrenage, destiné à recevoir les cristaux qui doivent être observés avec l'appareil précédent	12	"
Grand appareil pour répéter les expériences fondamentales de la polarisation, par réflexion, par réfraction, double réfraction, polarisation circulaire, pouvoir rotatoire, inversion du quartz, couleurs complémentaires, anneaux colorés, verres trempés; avec une collection de cristaux, de verres trempés et de tubes de diverses longueurs.	550	"
Appareil de M. Mitcherlich pour l'étude de la polarisation rotatoire (fig. p. 309).	130	"
Saccharimètre-Soleil pour la polarisation des liquides (voir fig. 27, p. 386)	280	"
Dialétomètre de M. Robiquet (voir fig. 26, p. 385)	90	"
Albuminimètre de M. Al. Becquerel	150	"

Diffraction et interférences.

	fr.	c.
Banc pour les expériences de diffraction et d'interférences, muni d'une série d'écrans destinés à montrer les différents cas de rencontre et d'influence des ondes lumineuses. Un micromètre oculaire de Fresnel permet de mesurer la longueur des ondes.	600	"
Appareil de S'Gravesande, ou écran à ouverture rectiligne ou conique variable.	70	"
Micromètre oculaire de Fresnel.	120	"
Appareil de Brewster pour obtenir les interférences par l'action des lames épaisses.	55	"
Appareil pour projeter les interférences produites par réflexion sur les lames épaisses.	15	"
Support destiné à contenir une lame de mica pour obtenir les interférences dans la partie la plus réfractée du spectre.	8	"
Appareil de M. de Wrede pour les interférences.	30	"
Deux réseaux rectilignes tracés au diamant sur verre, et mobiles pour produire les spectres des réseaux à mailles carrées.	50	"
Réseau circulaire tracé sur verre, monté en cuivre.	50	"
Bouton de Barton pour produire les spectres d'interférence par réflexion.	18	"
Appareil de Newton pour montrer les anneaux colorés par réflexion et par transmission.	24	"
Idem, monté sur pied à mouvements, pour voir les anneaux colorés par réflexion.	45	"
Miroir concave et diaphragme pour produire les anneaux colorés des lames épaisses.	50	"
Eriomètre d'Young pour mesurer le diamètre des globules très-petits, les épaisseurs des fibres déliées, etc.	60	"
Petit appareil pour la projection des halos.	5	"

Optique physiologique. Vision.

OÛil de grande dimension, avec une portion de l'orbite, les muscles, les vaisseaux, les nerfs, les membranes, le corps vitré, etc.	60	"
(Ce modèle fait partie de la collection d'anatomie élastique du docteur Auzoux.)		
OÛil pour expliquer l'effet des besicles sur le cristallin.	36	"
Phénakisticope de M. Plateau pour la persistance des images sur la rétine, avec une série de tableaux.	8	"
Idem, à images transparentes pour la projection.	100	"
Chaque image pour le phénakisticope à projection.	20	"

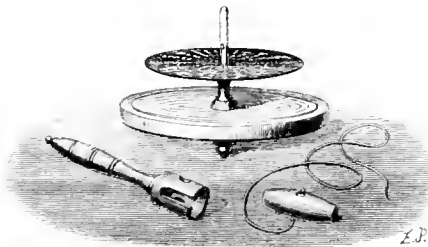


Fig. 62.

Gyro-chromoscope (kaleidoscopic-colour-top de M. J. Gorham) pour le mélange des couleurs par la rotation, et leur séparation par la persistance des sensations sur la rétine; couleurs complémentaires, teintes graduées, teintes fondues, contraste, etc. (fig. 62).	20	"
---	----	---

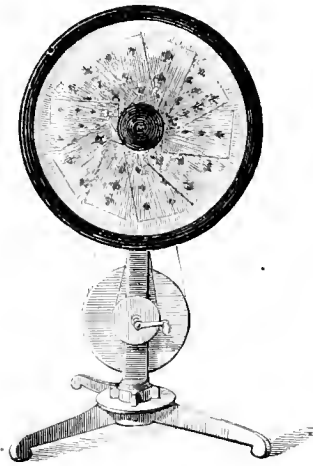


Fig. 63.

Anorthoscope de M. Plateau pour la persistance des images, leur multiplicité et l'anamorphose du mouvement de rotation, avec 12 tableaux (fig. 63)	20	"
Ophthalmoscopes (voy. p. 313).		
Stércoscopes (voy. p. 605).		

Photomètres.

Photomètre de Rumford, fondé sur la comparaison de l'intensité des ombres	15	"
— de M. L. Foucault, fondé sur le même principe, mais d'une plus grande sensibilité	35	"
Idem, de Bunsen.	25	"
— de Wheatstone, fondé sur la persistance des images sur la rétine.	30	"
— de M. Babinet, fondé sur la polarisation de la lumière.	150	"

MÉTÉOROLOGIE.

Baromètres d'observation.

Grand baromètre à siphon, mesurant la pression de l'air, avec une approximation de 1/100 ^e de millimètre.	800	fr.	c.
Baromètre à pointage électrique, mesurant les mouvements de la colonne barométrique, avec une approximation de 1/100 ^e de millimètre.	225		"
Baromètre-étalon à cuvette, d'après M. Regnault.	150		"
Baromètre à siphon divisé sur verre; le tube et le thermomètre sont fixés sur une planchette d'acajou.	60		"
Baromètre à siphon, système de Gay-Lussac, disposé pour la mesure des hauteurs; les deux verniers donnent le dixième de millimètre; étui pour le voyage.	90		"
Baromètre à niveau constant, système de Fortin, pour les observations quotidiennes et la mesure des hauteurs; le vernier donne le 20 ^e de millimètre, étui en cuir pour le voyage	110		"



Fig. 64.

Grand baromètre à niveau constant, système de Fortin, semblable à celui de l'Observatoire de Paris (fig. 64)	400	"
Trépied en cuivre avec suspension de Cardan pour supporter les baromètres de Fortin et de Gay-Lussac.	30	"
Planchette à suspension pour supporter le baromètre de Fortin et l'observer dans le cabinet.	30	"
Double suspension de Cardan pour soutenir le baromètre de Fortin à bord des navires.	30	"
Thermomètre dit à air libre, pour prendre la température de l'air à chaque observation barométrique, avec étui en cuivre.	10	"
Tube vide pour le baromètre Fortin.	2	"
Tube plein de mercure pour le baromètre Fortin.	15	"
Tube vide pour le baromètre Gay-Lussac	4	"
Tube plein de mercure pour le baromètre Gay-Lussac	18	"
Barométrographe de M. Ronalds inscrivant photographiquement la pression barométrique à chaque instant de la journée.	800	"
Sympiézo-mètre de MM. Buntou et Silbermann.	70	"
Hypsomètre de M. Regnault, pour déterminer la température de l'ébullition de l'eau, et, par suite, la pression barométrique; avec thermomètre métastatique; étui en cuir, etc.	60	"
Thermomètre métastatique à ampoule pour l'hypsomètre.	30	"

Baromètres d'appartement.



Fig. 65.



Fig. 67.

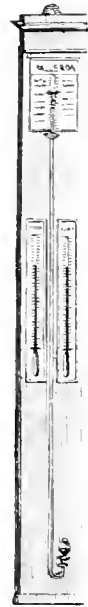


Fig. 66.

Baromètre à large cuvette monté sur planchette en acajou ou en palissandre; les

	fr.	c.
divisions du baromètre et du thermomètre sont imprimées sur des plaques de porcelaine.	100	"
Idem. Dont les divisions sont gravées sur cuivre argenté.	80	"
Baromètre à siphon et à robinet; planchette en palissandre sculpté, divisions imprimées sur porcelaine.	120	"
Idem. Planchette à pans coupés (fig. 65).	80	"
Idem. En bois d'acajou ou de palissandre uni, divisions gravées sur cuivre argenté.	70	"
Idem. Les divisions écrites sur bois de houx	50	"
Idem. Avec une monture plus simple (fig. 66)	35	"
Idem. Monté sur une planchette de bois peint.	16	"
Baromètre à cadran, bois de palissandre sculpté, divisions du cadran et du thermomètre imprimées sur porcelaine (fig. 67).	140	"

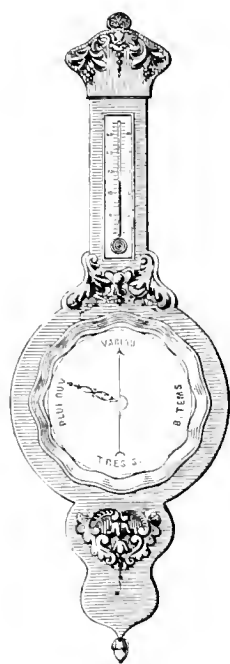


Fig. 68.



Fig. 70.

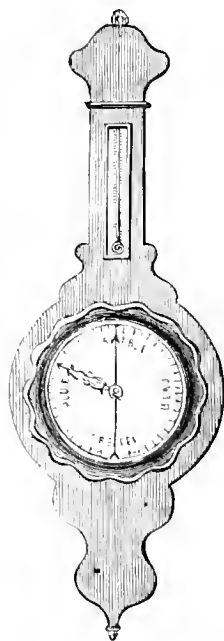


Fig. 69.

Idem. D'une ornementation plus simple (fig. 68).	90	"
Idem. En palissandre uni (fig. 69)	75	"
Idem. En chêne verni.	70	"
Idem. Plus simple; le cadran est imprimé sur carte porcelaine.	45	"
Baromètre à petit cadran, bois en palissandre à pans coupés; plaques de porcelaine (fig. 70).	110	"

Thermomètres à maxima et à minima.



Fig. 76.



Fig. 78.



Fig. 77.

Thermomètre à maxima et à déversement de M. Wallerdin, divisé sur verre; avec étui (fig. 76)	30	"
Thermomètre à minima de M. Wallerdin, divisé sur verre; avec étui (fig. 77) . .	30	"
Les deux thermomètres à déversement, à maxima et à minima, et un thermomètre étalon.	70	"
Étui plongeur en cuivre, à parois très-résistantes, pour descendre les thermomètres au fond de la mer et dans les puits artésiens	60	"
Thermomètre à minima de Rutherford, divisé sur verre par cinquièmes de degré.	15	"
Idem. Divisé sur plaque de cuivre argenté; planchette en acajou	12	"
Idem. Divisé sur ardoise ou sur bois.	5	"
Thermomètre à maxima de MM. Negretti et Zambra, divisé sur verre par cinquièmes de degré.	20	"
Idem. Divisé sur cuivre argenté; planchette en acajou.	18	"
Idem. Divisé sur ardoise ou sur bois.	10	"
Thermométrographe de Bellani, divisé sur verre par cinquièmes de degré	25	"
Idem. Divisé sur cuivre argenté; planchette en acajou.	22	"
Idem. Divisé sur bois, et abrité par une guérite en tôle vernie (fig. 78)	20	"
Double suspension et caisse d'emballage pour le transport des thermométrographes.	6	"
Aimant en fer à cheval pour faire mouvoir les index des thermométrographes. . .	5	"
Thermométrographe enregistrant par la photographie la température de chaque instant de la journée	800	"

fr. c.

Thermomètres usuels pour l'extérieur.

Thermomètre monté sur plaque de porcelaine	9 fr.
Idem. Sur ardoise	4
Idem. Sur bois; divisions gravées.	3
Thermomètre isolé monté sur une potence (fig. 79).	5
Thermomètre divisé sur glace, pour fixer devant les vitres, contre les traverses des fenêtres; suivant les dimensions, de 20 fr. à	90

Tube A L'ALCOOL.	Tube B MERCURE.
9 fr.	10 fr.
4	5
3	4
5	6
	90
	80
14	15
9	10
4	5
	10
	15

Fig. 79.

Thermomètres d'appartement et de voyage.

Grand thermomètre monté comme le baromètre à large cuvette (p. 574), et devant lui faire pendant, c'est-à-dire sur bois d'acajou ou de palissandre, les plaques en cuivre argenté	80
Thermomètre monté sur une plaque de porcelaine incrustée dans un cadre en acajou ou en palissandre	14
Idem. Plaque de cuivre argenté	9
Idem. Plaque de bois de houx	4
Thermomètre de poche divisé sur ivoire et renfermé dans un étui de cuivre.	10
Idem. A boîte à coulisse en acajou ou palissandre; plaque de cuivre argenté, d'ivoire ou de nacre, etc., de 10 fr. à	15

Température de la terre.

Thermomètre de couches, renfermé dans un étui en zinc, pour reconnaître la température des couches dans les plantations, serres-chaudes, etc.	5
Thermomètre de 1 mètre de longueur pour mesurer la température de la terre à différentes profondeurs dans les opérations du drainage	12
Pour les autres thermomètres (voy. p. 377).	

Construction des thermomètres.

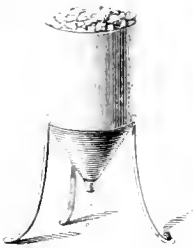


Fig. 80.

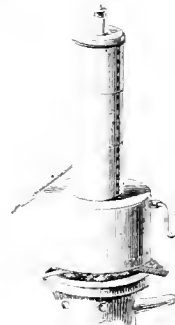


Fig. 81.

Récipient à fond percé pour déterminer le point 0° dans la neige ou dans la glace fondante (fig. 80).	6
Appareil de M. Regnault pour déterminer le point 100 degrés (fig. 81).	25

Lampes d'émailleur (voy. p. 365).

Machine à diviser les lignes droites (voy. p. 401).

Vernis pour la gravure sur verre. Flectogr. 1 50

Diamant pour graver sur verre. 4 "

Tubes en verre pour baromètres, et thermomètres à alcool ou au mercure, le kilog. 2

Idem. En cristal. 4 "

Idem. A bande d'émail renfermée dans l'intérieur des tubes. 10 "

Couteau pour couper les tubes de verre. 3 "

Appareil pour imprimer aux thermomètres un mouvement de rotation. 30 "

Idem. Mû par un mécanisme d'horlogerie 70 "

Viscours et Cathétomètres.

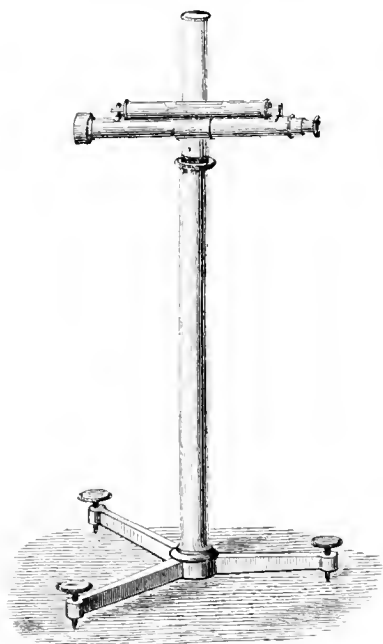


Fig. 82.

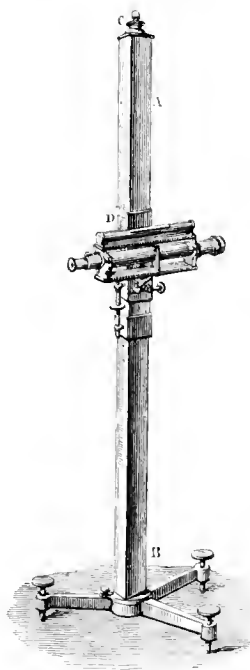


Fig. 83.

Lunette ou viseur pour observer les thermomètres à distance (fig. 82). 90

Idem. Dont la lunette est montée comme celle d'un cathétomètre; la colonne est divisée, ce qui est souvent commode quand on veut mesurer avec une certaine approximation des hauteurs barométriques, etc. 150

Cathétomètre à règle triangulaire de 50 centimètres de course, vernier donnant le 20^e de millimètre, etc. (fig. 83). 350

Idem, à règle triangulaire de 1 mètre, vernier donnant le 50^e de millimètre. . . 500

Le même, avec l'addition d'un microscope à vis micrométrique remplaçant le vernier, et donnant une approximation de 1/100^e de millimètre. 550

Chaleur solaire et rayonnement.

	fr.	c.
Thermomètre dont le réservoir occupe le centre d'une sphère de cuivre mince noirei de 1 décimètre de diamètre (le thermomètre divisé sur tige donne le cinquième de degré).	30	
Pyrhéliomètre direct de M. Pouillet.	90	
Pyrhéliomètre à lentille	250	
Actinomètre de M. Pouillet	70	
Peau de cygne pour les observations actinométriques	15	
Actinographe de M. Pouillet, inscrivant photographiquement, jour par jour, heure par heure, la présence du soleil et l'intensité de sa radiation.	150	

Ozonométrie.

Ozonomètre de M. Schenbein, composé d'une échelle ozonométrique et de 730 bandes de papier préparé pour les observations bi-quotidiennes d'une année.	6	
Ozonomètre de M. Jamin de Sedan, accompagné de la gamme chromatique de MM. Bérigny et J. Salleron, avec instruction.	6	"
Oxymètre de M. Houzeau, pour doser l'oxygène naissant contenu dans l'atmosphère	50	"

Hygrométrie (méthode chimique).

Aspirateur de 50 litres, muni à sa partie inférieure d'un robinet pour modérer l'écoulement. Une tubulure porte un thermomètre, qui, faisant connaître la température de l'air, permet de calculer exactement son volume (fig. 84).	55	"
Idem. De 25 litres	35	"

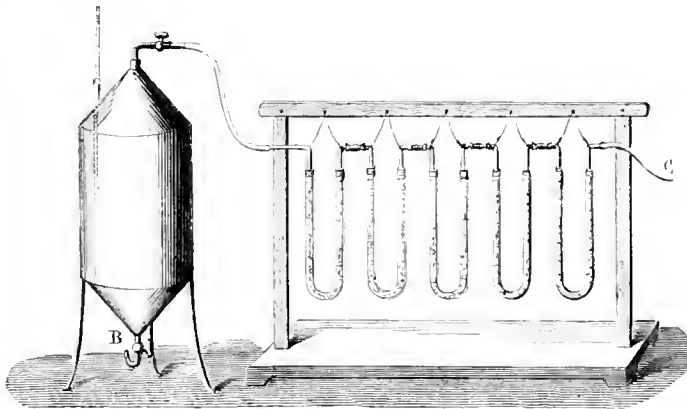


Fig. 84.

Cinq tubes en U suspendus à un support et mis en communication entre eux par des rallonges et des obturateurs en caoutchouc (fig. 84).	16	"
Balance pour peser les tubes en U, trébuchant à un milligramme sous la charge de 200 grammes dans chaque plateau. Une cage vitrée met le fléau à l'abri des courants d'air; série de poids de 200 grammes au milligramme.	260	"

Hygromètres à condensation.

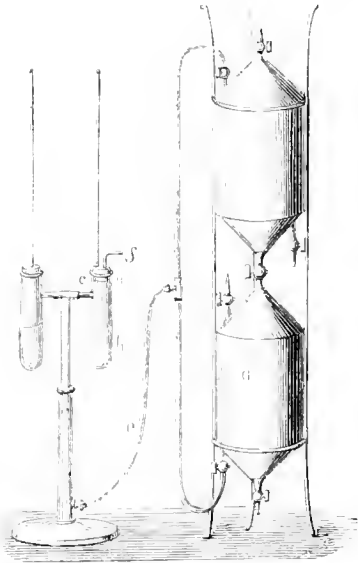


Fig. 85.

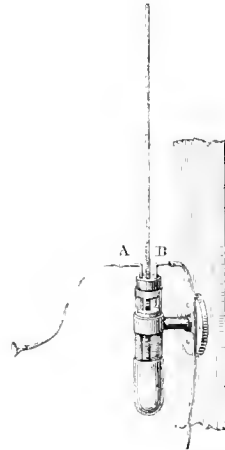


Fig. 86.

Capsule en argent poli recevant un thermomètre divisé par cinquièmes de degré.	35	»
(L'eau renfermée dans la capsule est refroidie par des additions successives d'azotate d'ammoniaque.)		
Hygromètre de M. Regnault, avec deux thermomètres divisés par cinquièmes de degré, et aspirateur simple.	120	»
Hygromètre de M. Regnault, avec aspirateur double (fig. 85).	145	»
Hygromètre composé d'une seule tubulure, d'un seul de d'argent et d'un seul thermomètre (fig. 86)	35	»

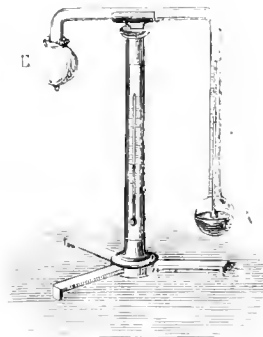


Fig. 87.

Hygromètre de Daniell, renfermé dans un écrin, avec flacon pour l'éther (fig. 87).	40	»
Hygromètre de M. Pouillet, à capsule dorée.	40	»
Thermomètre à virole d'or.	30	»

Hygromètres de tension.



Fig. 88.

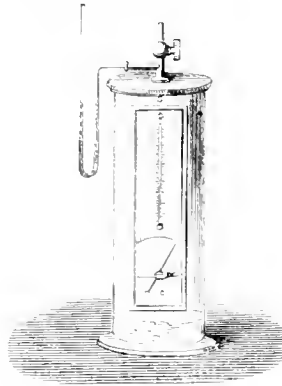


Fig. 89.

- Hygromètre de Th. de Saussure, dont les points extrêmes ont été déterminés dans la sécheresse et dans l'humidité absolue, avec thermomètre et boîte (fig. 88).
- Appareil de M. Regnault, pour transformer les degrés de l'hygromètre de Th. de Saussure en échelle des tensions de la vapeur (fig. 89)
- Hygromètre de tension de M. P. Renoux, mesurant avec une grande exactitude la tension absolue de la vapeur d'eau contenue dans l'atmosphère.

fr.	c.
30	"
35	"
70	"

Psychromètres.



Fig. 90

- Psychromètre d'August, composé de deux thermomètres complètement isolés, divisés sur verre par cinquièmes de degré, avec érin.
- Idem. Spécialement disposé pour l'extérieur; les thermomètres divisés par cinquièmes de degré sont fixés sur une planchette de buis, renfermée au fond d'une guérite de tôle vernie qui garantit l'instrument de la pluie.

60	"
25	"

Évaporation.

Atmidomètre de M. de Gasparin, mesurant la quantité d'eau évaporée sur la surface de la terre.	60	"
Atmidoscope de M. Babinet	20	"

Udomètres.

Udomètre de M. Babinet, dont la base supérieure est de 1 décimètre carré. . . .	35	"
Idem. Dont la base supérieure est de $\frac{1}{4}$ décimètres carrés.	40	"
Udomètre totalisateur de M. H. Mangon, employé par l'Administration des ponts et chaussées.	80	"

Direction et vitesse des vents.

Miroir pour observer la direction des nuages.	20	"
Girouette de 1 mètre 70 centimètres de hauteur, devant être fixée sur un toit ou sur une terrasse	50	"
Idem. De 3 mètres de hauteur.	90	"
Idem. Terminée par une pointe de paratonnerre	150	"
Anémoscope électrique de M. Th. Du Moncel, indiquant la direction du vent sur un cadran placé dans l'appartement.	150	"

Il faut ajouter à cet appareil :

Câble composé de sept fils de cuivre isolés, le mètre	1	75
Pile de deux éléments à courant constant renfermés dans une boîte.	10	"

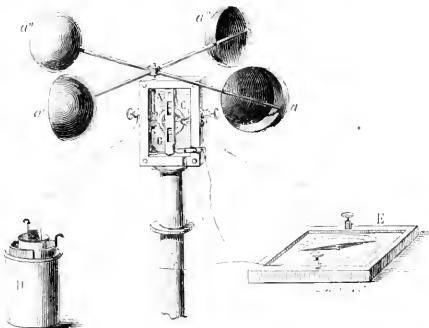


Fig. 91.

Anémomètre à ailes hémisphériques mesurant la vitesse des courants d'air, soit : le chemin qu'ils parcourent exprimé en mètres (fig. 91).	90	"
Galvanomètre pour transformer cet instrument en anémomètre électrique (fig. 91).	18	"
Pile de deux éléments à courant constant pour les observations anémométriques par l'électricité.	10	"
Fil de cuivre isolé dans de la gutta-percha, pour les conducteurs de l'anémomètre électrique le mètre.	"	25

Anémométrographe électrique inscrivant graphiquement la direction et l'intensité du vent pendant chaque instant de la journée	fr. 1000	c. "
Anémométrographe à indications électro-chimiques.	800	"
Il faut ajouter à ces appareils :		
Câble composé de dix fils de cuivre isolés le mètre.	2	50
Registre composé de 365 feuilles imprimées pour les observations d'une année.	30	"
Pile de six éléments à courant constant	20	"
Anémométrographe d'Oeßler perfectionné, inscrivant à l'aide de crayons et sans le secours de l'électricité, la direction et la vitesse du vent pendant chaque instant de la journée	1000	"
Addition aux anémométrographes précédents d'un udométrographe, inscrivant la quantité de pluie tombée à chaque instant de la journée	200	"

Paratonnerres.

Pointe de paratonnerre, d'après l'ancien modèle de l'Académie des sciences	18	"
Idem. Plus grand modèle	25	"
Pointe de paratonnerre, d'après le nouveau modèle de l'Académie, terminée par un cône de cuivre rouge.	12	"
Idem. Terminée par un cône de platine	140	"
Corde de paratonnerre, de 15 millim. de diamètre, tressée en fil de fer, le mètre.	1	60
Idem. De 18 millimètres	2	25
Idem. En fil de laiton, 15 millimètres.	4	25
Idem. — 18 —	5	25

MIXÉRALOGIE.

Nécessaires pour les essais par le chalumeau.

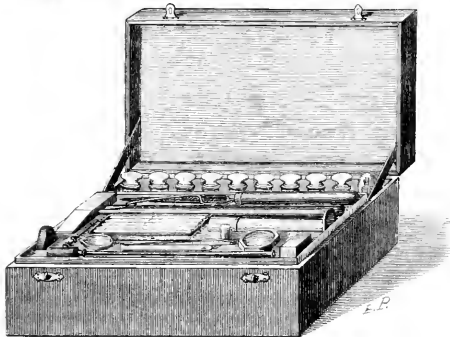


Fig. 92.

Nécessaire de minéralogiste, contenant les instruments les plus utiles, boîte en bois blanc.	fr. 25	c. "
Idem. Contenant une collection d'outils plus nombreuse, des flacons à réactifs, etc., boîte en gainerie (fig. 92).	60	"

Idem. Plus complète, contenant tous les instruments pour les essais au chalumeau, d'après Haüy, Berzélius, Lebaillif, etc.	150 fr.	à 350	"
Nécessaire muni de la balance de Plattner (voy. fig. 24, p. 385), et de la plupart des outils indiqués par ce chimiste.		350	"
Nécessaire de Plattner, renfermant tous les instruments, outils, flacons et ustensiles employés par M. Plattner, pour les essais qualitatifs et quantitatifs par le chalumeau		600	"

Chalumeaux et lampes.

Chalumeau de Berzélius, en fer verni, avec réservoir en étain et bout de cuivre rouge.		4	"
— — — idem, bout en platine.		6	"
— — — en cuivre, bout en platine.		8	"
— — — en argent — — —		18	"
Un bout en platine pour les chalumeaux ci-dessus		2	50
Lampe de Berzélius, à l'huile, montée sur une tringle en laiton		10	"
Idem. En cuivre, portable et à trépied mobile.		20	"
Lampes à huile et à alcool, montées sur le même support, avec cheminée et supports pour les capsules et les creusets.		30	"

Goniomètres.

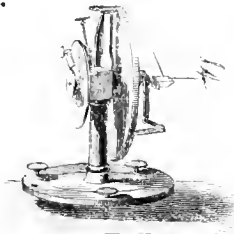


Fig. 93.

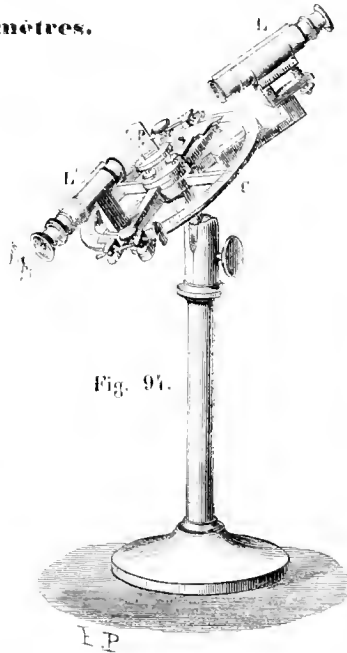


Fig. 94.

Goniomètre de Wollaston, pour mesurer, par réflexion, les angles des prismes et des cristaux (fig. 93)		70	"
Goniomètre collimateur, de M. Babinet		150	"
Idem. Plus complet, monté sur colonne en cuivre à genou, vis de rappel aux alidades, plate-forme à vis calantes, etc. (fig. 94)		200	"

Héliomètre de M. d'Orbigny, ou goniomètre, pour mesurer l'angle des coquilles bivalves.	25	»
Goniomètre d'application d'Haüy ou de Garangeot	20	»
Idem. Alidades à coulisses.	30	»
Idem. Le demi-cercle brisé à charnière.	40	»

Outils de minéralogiste.

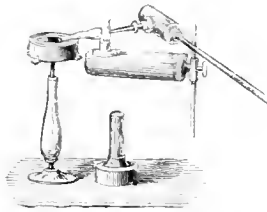


Fig. 95.

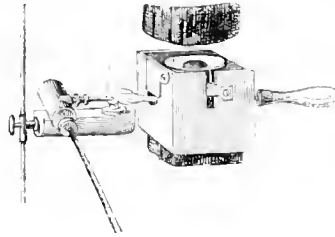


Fig. 96.

Aiguille électrique d'Haüy.	3	»
— aimantée à chape d'agate, avec pivot.	6 fr. à	8
Barreau aimanté avec étui.	4	»
Cisaille	4	»
Ciseau en acier trempé, coupant ou pointu.	2	»
Couppelles de Lebaillif.	le cent.	2
Étan à main.	3	50
Flacons de Beudant.	la pièce.	1 25
Fraise cylindrique en acier, pour creuser les charbons	4	»
— conique.	5	»
Limes plates, rondes ou triangulaires, chaîne	1	20
Marteau de minéralogiste, à pique ou à tranchant, carré de 22 millimètres.	2	25
— — — — — 27 —	2	75
— — — — — 31 —	3	25
Mesure de Plattner, pour le plomb pur.	2	50
Mortier d'agate avec son pilon, suivant la dimension	5 fr. à	100
Mortier d'Abich pour pulvériser les pierres précieuses.	12	»
— — à virole mobile.	20	»
Moule en cuivre pour faire les creusets d'argile	12	»
— en buis pour les capsules d'argile.	2	50
Nonnes et moines de Plattner pour les couppelles en poudre d'os, la paire avec support (fig. 95).	15	»
Pincés dites brucelles.	1	50
— à bouts de platine	7	»
— plates.	1	25
— coupantes.	2	50
— rondes.	1	25
Porte-charbon de Plattner, pour le grillage des minerais, avec anneau et coquille de platine (fig. 96).	12	»

Règle de Plattner, pour mesurer le diamètre, et remplacer la pesée des boutons métalliques obtenus par la coupellation au chalumeau	8	fr.	c.
Microscope à oculaire micrométrique d'une grande exactitude, pour le même usage.	150	fr.	"
Seie à main pour le charbon.	4	fr.	"
Tas en acier trempé.	8	fr.	"

Tracé des galeries souterraines.

Boussole de géologue, forme de montre, avec échymètre pour mesurer les inclinaisons verticales	22	fr.	"
Idem. Avec l'addition de miroirs pour le levé des plans et la mesure des angles horizontaux et verticaux	60	fr.	"
Poche de mineur complète, pour mesurer les angles horizontaux et verticaux, rapporteur pour reporter les angles sur le papier, boussole de 8 centimètres de diamètre.	200	fr.	"
Idem. Grand modèle, boussole de 11 centimètres de diamètre.	300	fr.	"
Théodolite souterrain de M. Combes, composé de deux cercles divisés sur argent : l'un horizontal de 16 centimètres de diamètre, l'autre vertical de 13 centimètres, etc.	450	fr.	"
Pieds supplémentaires de 70 centimètres de hauteur, chacun.	25	fr.	"
Lampes s'adaptant sur les pieds ci-dessus, chacune.	18	fr.	"

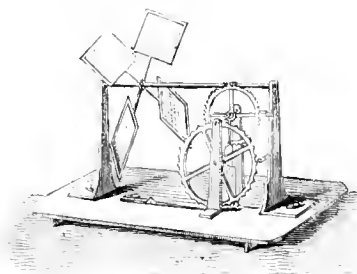


Fig. 97.

Anémomètre de M. Combes, pour mesurer la vitesse et le volume des courants d'air dans les galeries des mines, tuyaux de conduites, cheminées, etc. (fig. 97).	65	fr.	"
Idem. Plus sensible.	75	fr.	"
Lampe de Davy, à toile métallique	8	fr.	"
Lampe de Mussler, avec verre et cheminée en toile métallique.	15	fr.	"

INSTRUMENTS POUR LES ARTS GRAPHIQUES.

Compas.

Compas à pointes sèches

de 11 centimètres de longueur.

14

16

Ordinaires.		Fins.	
fr.	c.	fr.	c.
1	"	2	"
1	50	3	"
2	"	4	"

	Ordinaires.		Fins Pointes à aiguilles.		Superfins Tire-ligne à charnière.	
	fr.	c.	fr.	c.	fr.	c.
Compas à porte-crayon, tire-ligne et allonge :						
de 11 centimètres de long.	2	"	4	"	8	"
14 — — — — —	4	"	6	"	10	"
16 — — — — —	6	"	8	"	12	"
Compas à vis de rappel, dit à cheveu, de 11 centimètres.					6	"
— à balustre à ressort, manche en ivoire					5	"
Idem. A tire-ligne et porte-crayon					8	"
Compas de poche à pointes pliantes.					15	"
— de réductions, de 16 centimètres.					12	"
— — à crémaillère.					18	"
— à trois branches pour reporter les triangles.					12	"
— à ellipses					35	"
Garniture de compas à verge s'appliquant sur une règle à dessin.					12	"
Idem. A vis de rappel.					15	"
Mesure à coulisse, divisée en millimètres, dite pied à bees, de 15 centimètres de longueur, fermée.					8	"
Idem. Avec vernier donnant 1,10° de millimètre.					15	"
Idem. De 20 centimètres.					10	"
Idem. Avec vernier.					16	"
Compas d'épaisseur.					3	"
Centres en corne pour éviter de percer le papier. la pièce.					50	"
Clous à papier, dits punaises. —					10	"

Tire-lignes.

Tire-ligne fin, manche en ébène	1	50
— superfine, manche en ivoire.	2	50
— petit, dit à profiler	2	50
— palettes à charnière.	4	
— double pour tracer des lignes parallèles	7	
Roulette pour tracer des lignes ponctuées	2	50

Rapporteurs.

	En corne.		En cuivre.	
	fr.	c.	fr.	c.
Rapporteur divisé en 1 2 degrés, de 11 centimètres de diamètre.	75		4	25
— — — — — 16 — — — — —	1	25	5	
— — — — — 20 — — — — —	3		8	
Rapporteur à alidade, demi-cercle, de 16 cent. de diamètre.	50	"	"	"
Idem. Alidade mobile par une crémaillère de 16 cent. de diamètre.	75	"	"	"
Idem. A cercle entier.	85	"	"	"

Cassettes de mathématiques ou Boîtes de compas.

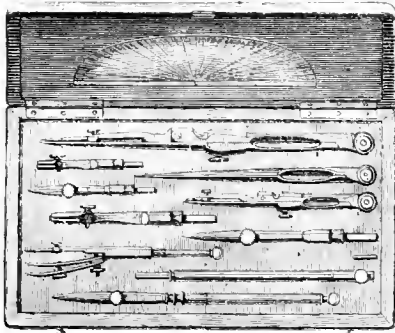


Fig. 98.

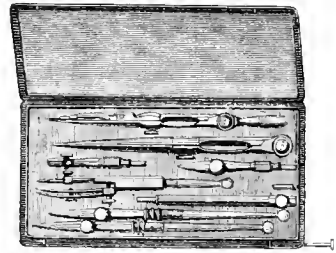


Fig. 99.

Boîte en palissandre contenant 2 compas, en tout 10 pièces; le compas à pointes de rechange et à aiguilles a 11 centimètres de longueur.
 Idem, de 14 — —
 Idem, de 16 — —

La même avec l'addition d'un compas à balustré; de 11 centimètres. 8
 — — — — — 14 10
 — — — — — 16 12

Boîte contenant 3 compas, en tout 13 pièces; le plus grand compas à pointes de rechange et à aiguilles a 16 centimètres de longueur 12

La même avec l'addition d'un compas à balustré (fig. 98). 16
 — — — — — de réduction. 30

La même à double fond, renfermant une paire d'équerres, un double décimètre en ivoire, des crayons, gomme, encre de Chine, godet, punaises, etc. 42

(La composition de ces boîtes et par conséquent leurs prix peuvent varier à l'infini et même s'élever jusqu'à plusieurs centaines de francs, suivant le nombre de pièces qu'on y ajoute, la perfection des instruments et le luxe de la boîte.)

Boîte de poche couverte en maroquin, contenant 2 compas, 1 balustré et 2 tire-lignes (fig. 99) 22

Compas			
Fins.		Superfins.	
fr.	c.	fr.	c.
5	"	10	"
7	"	14	"
9	"	18	"
8	"	14	"
10	"	18	"
12	"	22	"
12	"	18	"
16	"	23	"
30	"	40	"
42	"	55	"
22	"	30	"

(Les cassettes décrites dans ce chapitre peuvent être garnies de compas en maillechort : il faut alors compter sur les prix des compas superfins, augmentés de 20 %.)

Règles et Équerres.

	fr.	c.
Équerres en bois de poirier, suivant la grandeur.	75 c.	à 1 50
Règles — — — — —	75 c.	à 2 "
Idem. A filet en cuivre, — — — — —	2 fr.	à 5 "
T pour planches à dessiner, — — — — —	2 fr.	à 5 "
Planches à dessiner emboîtées tout autour, suivant la grandeur	4 fr.	à 15 "
Pistolets ou instruments pour tracer des courbes, suivant la grandeur.	1 fr.	à 2 50
Règles flexibles en bois de poirier, pour tracer des courbes	chacune	2 "
— en baleine	4 fr.	à 5 "
Plombs pour maintenir les règles ci-dessus	chacun	4 50

Échelles divisées.

	fr.	c.
Échelle en bois, de 2 décimètres, biseau divisé en millimètres.	60	"
Idem. En ivoire	3	"
Idem. En bois, à deux biseaux, dont un est divisé en millimètres et l'autre en demi-millimètres.	1	25
Idem. En ivoire	5	"
Échelles de réduction à transversales, à 2 divisions	en cuivre	3
	en ivoire.	6
	en cuivre	5
	en ivoire.	7

(Indiquer la valeur des divisions.)

Échelle en cuivre, d'un mètre de long; biseau divisé à l'échelle de 1 à 1,000 ou de 1 à 2,000, la première centaine divisée de mètre en mètre, et les autres de 10 en 10 mètres	50	"
La même, divisée de mètre en mètre dans toute la longueur.	60	"
La même à deux biseaux, portant deux divisions.	70	"

Planimètres.

Vérificateur ou Polygonomètre en glace, divisé de 2 en 2 mètres à l'échelle de 1 à 1,000.	10	"
Idem. Divisé de mètre en mètre.	14	"
Petite roulette pour déterminer la longueur des lignes courbes.	5	"
Planimètre sommateur ou instrument propre à calculer mécaniquement la surface des plans, par M. A. Beauvière, géomètre en chef du cadastre.	325	"
Planimètre à cône de M. Ernst.	425	"

Règles logarithmiques.

Règle logarithmique en bois de 26 centimètres de longueur.	6	"
Idem. Avec un biseau divisé en millimètres.	7	"
Idem. De 50 centimètres de longueur.	40	"
Grande règle à calculs, de 2 mètres de longueur, pour la démonstration dans les cours publics; la coulisse est mobile par une crémaillère	250	"
Instruction pour l'usage de la règle à calcul, par M. Guy.	"	75
Idem. Par M. Artur	2	"
Idem. Par M. Benoit	5	"

Géométrie. — Stéréométrie.

Collection de 24 solides simples de géométrie construits en bois.	24	"
Idem. De 14 solides géométriques décomposés	24	"
Idem. De 8 solides comparés	25	"
Idem. De 12 solides pour les infiniment petits.	60	"
Collection de 18 figures planes et 8 solides avec les noms écrits, pour les écoles élémentaires.	8	"
Collection de 8 grands solides (format de 2 décimètres) en usage dans les écoles de Paris.	22	"

	fr.	c.
Collection de 73 figures en relief d'après la Géométrie de Legendre.	125	"
Idem. De 50 figures en relief pour la Géométrie de Legendre revue par Blanchet.	100	"
Idem. De 40 reliefs et solides pour la Géométrie de Clairault.	55	"
Reliefs à fils tendus pour la géométrie descriptive, chaque relief pour les plans et les lignes droites, chacun.	3	"
Idem. Pour les surfaces courbes, hyperboloïdes, conoïde, cylindre gauche, etc.	8	50
Collection de 36 reliefs du 1 ^{er} livre de la Géométrie de Lefebure de Fourey.	70	"

Pantographes.

Pantographe pour la réduction des dessins, cartes, plans, etc., à 4 règles en ébène, de 56 centimètres de longueur.	125	"
Idem, à règles en cuivre.	200	"
Pantographe à 4 règles en cuivre, de 70 centimètres de longueur, muni de tous ses accessoires, tels que compas à verge, rallonge, traçoir à porte-mine, etc.	300	"
Idem, grand modèle, règles en cuivre de 90 centimètres de longueur.	450	"

Niveaux à bulle d'air.

Niveau à bulle d'air rectifiable par le moyen d'une vis de rappel; fiole rodée et divisée, règle de 8 centimètres de longueur.	3	50
Idem. De 11 centimètres de longueur.	4	50
— 14 — — — — —	5	75
— 16 — — — — —	7	"
— 19 — — — — —	8	"
— 22 — — — — —	9	50
— 27 — — — — —	12	"
— 32 — — — — —	14	"
Niveau sphérique donnant l'horizontalité dans toutes les directions, de 55 millimètres de diamètre.	4	"
Idem. De 75 millimètres de diamètre.	5	50

GÉODÉSIE.

Mires, Jalons et Trépieds.

Mire de 2 mètres, en bois rond, se dévissant en deux parties, avec voyant.	15	"
— de 4 — — à coulisse, avec voyant.	30	"
— parlante, à coulisse, de 4 mètres.	35	"
Jalon en fer galvanisé.	2	"
Idem. En bois ferré, de 2 mètres de hauteur, peint blanc et rouge de 50 en 50 centimètres.	5	"
Bâton ferré pour supporter les équerres d'arpenteur.	9	"
Pied à 3 branches, dit pied de graphomètre.	5	"
— à 6 — — à plateau triangulaire.	18	"

Mesure des distances.

Mesures de longueur, décamètres, etc. (voy. p. 400).		
Lucette micrométrique de Rochon, de 50 centimètres de longueur focale.	110	"
— — — — — de 65 — — — — —	150	"

Stadia militaire pour mesurer approximativement les distances d'un cavalier ou d'un fantassin	fr. 8
Nautomètre pour mesurer approximativement les distances d'un objet dont on connaît la hauteur, ou sa hauteur quand on connaît sa distance.	5
Appareil de M. Grœtars pour mesurer les distances des objets inaccessibles et dont la hauteur n'est pas connue.	110
Lunette stadia, à micromètre à fils mobiles avec sa mire	120
Idem. Munie d'un arc de cercle qui mesure les angles verticaux, pour obtenir les distances réduites à l'horizon, triangle à vis à caler, vis de rappel, mire, etc.	250

Nivellements.

Niveau d'eau en fer blanc	5
— — à genou et se démontant.	15
Trépied pour supporter lesdits	5
Niveau d'eau en cuivre avec genou; les fioles se renferment dans une boîte; avec le trépied	35
Niveau à réflexion de M. Burel.	18
Idem. Avec l'addition d'un contre-poids mobile pour mesurer les inclinaisons verticales.	36
Niveau collimateur de M. Amici, flottant sur un bain de mercure.	40
— à bulle d'air et à pinnules, monté sur un genou.	60
Idem. Monté sur un triangle en fonte de fer avec vis à caler.	50
Niveau d'Egault à lunette, monté sur un triangle à vis à caler.	180

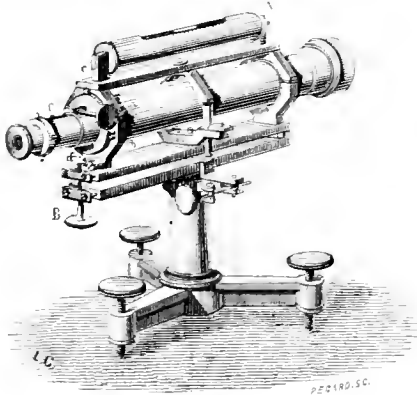


Fig. 100.

Niveau de J. Salleron, à lunette et à bulle indépendante, adopté par les services des ponts et chaussées (fig. 100).	210
Idem. Très-grand modèle pour les nivellements à grandes portées.	300
Niveau cercle dit de Lenoir	140
— de pente dit de Chézy	170

Alidades et Planchettes.

Planchette de 50 centimètres de côté, montée sur un genou en cuivre, avec trépied	30
---	----

Planchette à rouleaux, avec vis calantes et mouvements de translation en tous sens, remplaçant avantageusement la planchette de Cogneau.	fr. 90	c.
Alidade à pinnules, règle de 55 centimètres avec niveau.	40	»
— à lunette achromatique rectifiable.	55	»
Boussole pour fixer sur les planchettes.	6	»
Boussole déclinatoire, aiguille à chape d'agate, arcs de cercle diurnes, boîte en acajou.	18	»
— — barreau à chape d'agate, boîte en cuivre.	40	»
Aplomb en cuivre à pointe en acier.	5	»

Équerres d'arpenteur.

Équerre d'arpenteur, octogone, petit modèle, à 8 lentes.	5	»
— — — — — à fenêtres.	7	»
— — — grand modèle, à 8 lentes.	8	»
— — — à fenêtres.	10	»
— — dite pantomètre, divisée; les verniers donnent les 2 minutes.	30	»
La même, avec boussole.	40	»
— d'un plus fort modèle, avec boussole, lunette et niveau, genou à boule; les verniers donnent la minute.	100	»
— avec triangle à vis à caler.	120	»
Équerre à réflexion ou à miroirs.	24	»

Graphomètres.

Graphomètre de 16 centimètres de diamètre, alidade à pinnules, genou à vis de pression, pied et boîte.	50	»
Le même, avec boussole.	55	»
Idem. De 22 centimètres, sans boussole, 60 fr. — d° avec boussole.	70	»
— De 27 — sans boussole, 75 fr. — d° — —	85	»

Boussoles pour l'arpentage et les reconnaissances militaires.

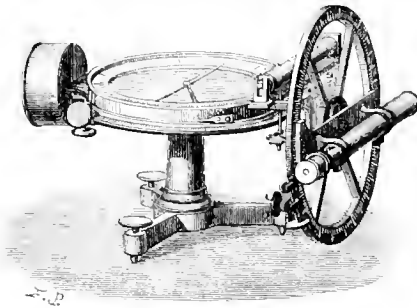


Fig. 101.

Boussole dite tranche-montagne ou à la Messiat, avec lunette, cercle vertical et niveau, triangle à vis à caler.	200	»
Idem. Mais ayant la lunette montée comme celle d'un niveau et avec les mêmes rectifications.	230	»
Boussole tranche-montagne entièrement en cuivre; le cercle horizontal est répétiteur, de telle sorte que l'instrument peut être employé comme boussole et comme cercle répétiteur, triangle à vis à caler (fig. 101).	325	»

Boussole dite déclinatoire, aiguille à chape d'agate, arcs de cercle divisés, boîte en acajou	fr.	c
	18	"
Idem. Entièrement en cuivre, avec barreau à chape d'agate.	40	"
Boussole à alidade dite d'arpenteur, aiguille à chape d'agate, avec boîte et pied.	55	"
La même, avec lunette	70	"
Boussole du colonel Bossard, pour les levés à vue.	12	"
— du capitaine Burnier, pour le même usage.	35	"
Idem. Avec un éclinètre perfectionné, pour mesurer les angles verticaux. . . .	55	"
Boussoles de mineurs (voy. p. 586).		

Petites Boussoles dites Breloques.

Petites boussoles dites breloques, pour suspendre à la montre, en argent, suivant la dimension, de	3 fr. à	8	"
Idem. En or, suivant la dimension, de.	7 fr. à	25	"

Boussoles, forme de montre.

Petite boussole forme de montre, boîte en cuivre, aiguille à chape d'agate avec suspension, de 35 millimètres.		4	"
Idem. De 45 millimètres.		5	"
— Barreau à chape d'agate et cercle divisé, de 35 millimètres.		6	"
— — — — — de 45 — — — — —		7	"
Boussole de géologue, barreau à chape d'agate, éclinètre pour mesurer les inclinaisons verticales.		22	"
Idem. Avec viseur à miroirs pour les levés à vue		60	"

Cercles géodésiques.

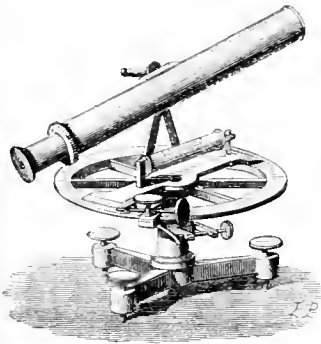


Fig. 102.

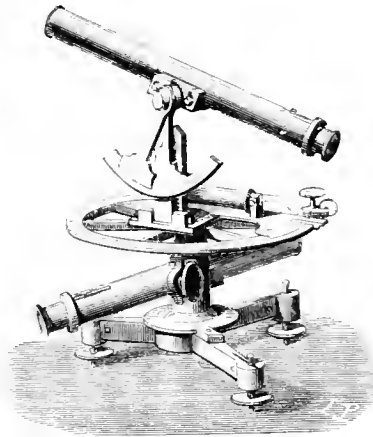


Fig. 103.

Cercle géodésique répéteur de 16 centimètres de diamètre, verniers donnant la minute, avec lunette et niveau, base triangulaire à vis calantes (fig. 102). . .	150	"
Le même, avec arc de cercle vertical pour les angles de hauteur.	170	"
Cercle géodésique répéteur, de 16 centimètres, à deux lunettes plongeantes, vis de rappel à la base, etc.	250	"
Le même, avec arc de cercle pour les angles de hauteur (fig. 103).	270	"

Cercle répétiteur de 16 centimètres de diamètre, divisé sur argent, verniers donnant les 30 secondes; deux lunettes plongeantes; l'inclinaison de celle supérieure est indiquée par un vernier qui se meut devant un arc de cercle; vis de rappel à la base de l'instrument, et à l'alidade, triangle à vis à caler . . .	fr.	c.
	450	»
Idem. De 22 centimètres, verniers donnant les 20 secondes	550	»
— De 27 — — — — 10 —	700	»

Théodolites.

Théodolite souterrain de M. Combes, pour les travaux des mines	450	»
Pieds supplémentaires de 70 centimètres de hauteur, pour les opérations dans les galeries souterraines.	20	»
Lampes s'adaptant sur les pieds ci-dessus.	18	»
Théodolite répétiteur à cercles concentriques de 16 centimètres de diamètre divisés sur argent et donnant les 20 secondes par 4 verniers. La lunette supérieure est pourvue de tous les moyens de rectification. Un cercle vertical de 11 centimètres de diamètre donne la minute par 2 verniers. Loupes pour les lectures, etc.	750	»
Théodolite répétiteur, même modèle et mêmes accessoires que le précédent; le cercle horizontal, de 24 centimètres de diamètre, donne les 10 secondes par 4 verniers, et le cercle vertical, de 13 centimètres, donne les 30 secondes par 2 verniers.	1000	»
Théodolite doublement répétiteur, les 2 cercles de 22 centimètres, avec alidades concentriques, donnent les 10 secondes par 2 verniers sur le cercle horizontal, et par 4 verniers sur le cercle vertical; divisions sur argent. L'instrument est muni de 2 lunettes de 30 millimètres de diamètre. La lunette fixée sur l'alidade du cercle vertical porte un oculaire à prisme et des verres colorés pour les observations au zénith et du soleil. Un niveau mobile se place sur l'axe du cercle vertical pour en régler l'horizontalité. Un système de galets et de contre-poids maintient l'équilibre du système.	1800	»
Théodolite doublement répétiteur, cercles de 30 centimètres, donnant les 5 secondes par les verniers; même construction et mêmes accessoires que le précédent; les lunettes d'une plus grande puissance sont munies d'objectifs de 42 millimètres de diamètre.	3000	»

ASTRONOMIE.**Méridiens.**

	En ardoise,	En marbre.
Méridien ou cadran solaire de 16 centimètres de diamètre	4 fr.	10 fr.
— — — de 22 — —	7	12
— — — de 27 — —	10	18
— — — de 33 — —	»	25
	A canon.	A mortier à recul.
Méridien en marbre, à détonation, de 22 centimètres de diamètre	45 fr.	» fr.
— — — de 27 — —	55	60
— — — de 33 — —	70	80
— — — de 40 — —	»	160

fr. c.

Boussole, forme de montre, formant cadran solaire universel	18	.
Idem. Boîte carrée en acajou, — — — — —	30	"
Idem. Idem. Plus grande, avec niveaux et vis calantes, boîte en gainerie . . .	75	"
Lunette murale de 55 millimètres d'ouverture et de 70 centimètres de longueur focale.	220	"
Dipléidoscope de M. Dent, mesurant le passage du soleil au méridien à une seconde près.	50	"
Le même, avec lunette qui augmente l'exactitude de l'observation	70	"
Prisme des passages pour le même usage	120	"
Lunette méridienne de 55 millimètres d'ouverture et 65 centimètres de longueur focale, avec toutes les rectifications nécessaires; un cercle vertical donnant les minutes et muni d'un niveau est fixé après la lunette près de l'oculaire; il accuse les angles de hauteur de l'axe qu'on observe. Le réticule est formé de cinq fils verticaux et d'un fil horizontal.	1300	"
Pour les instruments astronomiques d'une plus grande importance, tels que cercles zénithaux, équatoriaux, lunettes parallactiques, les prix doivent être déterminés de gré à gré.		

MARINE.

Boussoles marines.

fr. c.

Compas de route, à double suspension, boîte en cuivre de 11 centimètres de diamètre	24	"
Idem, dont la rose a 20 centimètres de diamètre, suspension en cuivre pour fixer le compas dans l'habitacle, boîte contenant 2 roses en tôle à chapes d'agate, id.	100	"
Idem, semblable aux boussoles de la marine de l'État. La rose, portant une pointe en acier, tourne sur une agate qui est fixée sur une colonne en cuivre au centre du compas.	150	"
Compas de variation, rose de 20 centimètres, boîte roulant sur pivot, etc. . . .	100	"

Octants, Sextants et Cercles à réflexion.

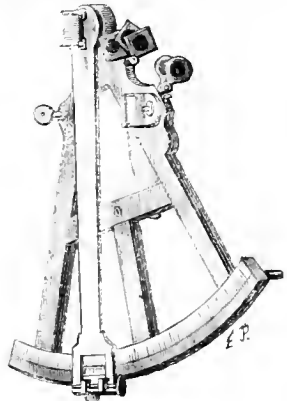


Fig. 104.

80

Octant en bois d'ébène, de 25 centimètres de rayon, limbe en ivoire, 3 verres de couleur, vis de rappel aux miroirs et à l'alidade (fig. 104).	80	"
--	----	---

Sextant en ébène, de 25 centimètres de rayon, limbe en ivoire, 2 lunettes, 1 viseur et 5 verres de couleur.

fr. c.
150 "

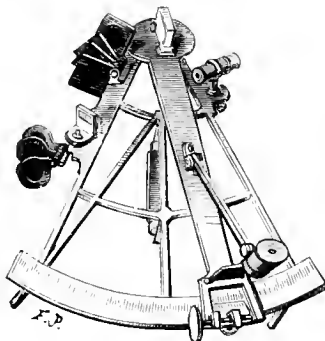


Fig. 105.

Sextant en cuivre de 16 centimètres de rayon, divisé sur argent, rappels à la lunette et aux miroirs, 6 verres de couleur, etc. (fig. 105).

250 "

Le même, de 19 centimètres de rayon

300 "

Sextant de poche dit à tabatière, divisé sur argent, rappels à l'alidade et aux miroirs

100 "

Le même, avec lunette

120 "

Le même, avec horizon artificiel en glace noire et niveau

140 "

Sextant de Douglas avec alidades pour reporter les angles sur le papier.

90 "

Idem, à lunette

110 "

Cercle à réflexion de Borda de 16 centimètres de diamètre, divisé sur argent.

300 "

Idem, de 27 centimètres de diamètre.

425 "

Horizons artificiels.

Horizon artificiel en glace noire naturelle, de 8 centimètres de diamètre, monture en cuivre, à 3 vis à caler; niveau, boîte en acajou

35 "

Idem, de 11 centimètres de diamètre.

50 "

Horizon artificiel à mercure, formé de deux glaces parallèles disposées en toit pour éviter l'influence du vent, et d'une troisième pour appliquer sur la surface du mercure

125 "

Porte-voix en fer-blanc verni, de 33 centimètres de longueur.

7 "

— — de 1 mètre de longueur.

12 "

— — de 1 — 30 centimètres de longueur.

15 "

Sifflet de maître d'équipage, en argent.

10 "

Loch à table pour mesurer la vitesse des navires.

12 "

Loch de Massey, pour le même usage.

125 "

Sablier pour le même usage.

2 "

Clinomètre ou niveau d'une grande sensibilité, servant à régler l'arrimage des navires.

180 "

Scopéloscope d'Arago, ou lunette laissant apercevoir les écueils sous-marins.

12 "

PHOTOGRAPHIE.

Appareils complets de photographie sur collodion (1).

Appareils complets de photographie pour opérer sur *collodion*, comprenant tous les appareils, ustensiles, trépied et produits chimiques nécessaires pour la production des épreuves; ces appareils sont renfermés dans une boîte en chêne à poignées et serrure :

DIMENSION DES ÉPREUVES.	Avec un objectif destiné à la reproduction des gravures et des paysages.	Avec un objectif servant à la reproduction des portraits, des gravures et des paysages.
1/4 de plaque (95 millimètres sur 125).	170 fr.	200 fr.
1/2 — (136 — sur 180).	225	275
Normale (18 centimètres sur 24).	320	430
21 centimètres sur 27.	400	630
25 — 32.	530	960
27 — 35.	640	1020
30 — 40.	830	1450
40 — 50.	1030	2050

Appareils complets de photographie sur papier (2).

Appareils complets de photographie pour opérer sur *papier*, comprenant tous les ustensiles, trépied et produits chimiques nécessaires à la production des images :

DIMENSION DES ÉPREUVES.	Avec un objectif destiné à la reproduction des gravures et des vues.
1/2 plaque (136 millimètres sur 180).	250 fr.
Normale (18 centimètres sur 24).	350
21 centimètres sur 27 centimètres	400
25 — 32 —	520
27 — 35 —	650
30 — 40 —	830
40 — 50 —	1000

(1) Nous entendons par photographie sur *collodion* le procédé au moyen duquel on obtient sur une glace recouverte d'une légère couche de collodion rendu photographique, une première épreuve dite *negative*. Après avoir été fixée et vernie, cette épreuve *negative* sert à reproduire un nombre illimité d'épreuves *positives* qui sont imprimées sur papier par la lumière. Ce sont ces épreuves positives qui forment les belles images que tout le monde admire aujourd'hui.

Le procédé de photographie sur collodion est le plus fréquemment employé, parce qu'il donne des images d'une grande finesse, parce qu'il opère avec une grande rapidité, et enfin parce qu'il est d'un emploi facile et d'une réussite presque certaine; malheureusement la couche de collodion doit être exposée dans la chambre noire avant sa complète dessiccation; c'est, on le conçoit, un grand obstacle à l'emploi de ce procédé pour la reproduction des paysages; puisque la glace doit être préparée dans l'obscurité au moment d'en faire usage.

(2) Avec les appareils pour opérer sur papier, l'épreuve *negative* est obtenue sur une feuille de papier photographique, cette épreuve *negative* sert ensuite à la reproduction des images *positives*.

Ce procédé se recommande principalement aux voyageurs, parce que le papier qui est toujours em-

Ainsi que nous venons de le dire, les appareils précédents sont accompagnés de tous les ustensiles et produits chimiques nécessaires à la production des images. Mais un grand nombre de nos clients ont à leur disposition un laboratoire qui leur rend inutile une grande partie de ces ustensiles et de ces produits. Nous donnons ci-dessous les prix des mêmes instruments, contenant *seulement* les appareils spéciaux qui constituent, à proprement parler, l'appareil photographique lui-même.

Appareils de photographie sur *collodion* et sur *papier*, contenant les instruments spéciaux, tels qu'objectif, chambre noire, boîtes à glaces, cuvettes en porcelaine et en gutta-percha, presse à positives, trépied, etc., renfermés dans une boîte en chêne à poignées et serrure :

DIMENSION DES ÉPREUVES.	Avec un objectif destiné à la reproduction des gravures et des paysages.	Avec un objectif servant à la reproduction des portraits, des gravures et des paysages.
1/4 de plaque.	110 fr.	130 fr.
1/2 —	145	195
Normale.	210	320
21 centimètres sur 27.	250	480
25 — 32.	310	740
27 — 35.	410	790
30 — 40.	530	1150
40 — 50.	620	1640

Appareils de photographie sur plaqué (1).

Appareils complets de daguerréotype pour opérer sur *plaqué*, comprenant tous les appareils, trépied, ustensiles et produits chimiques nécessaires :

Pour plaque 1 6° (70 millimètres sur 80).	195	»
— 1 4 (80 — sur 105)	210	»
— 1 2 (120 — sur 150)	320	»
— normale (162 — sur 215)	480	»

Appareil complet pour obtenir des épreuves stéréoscopiques, comprenant 2 objectifs 1/4 de plaque doubles, et 2 chambres noires pouvant être espacées proportionnellement à la distance du modèle; plus le trépied et tous les accessoires et produits chimiques nécessaires pour obtenir les épreuves négatives sur collodion, et les épreuves positives sur papier ou sur verre albuminé. 400 »

Idem, pour obtenir les épreuves sur plaqué. 330 »

Il serait possible de réaliser une notable économie si, au lieu d'opérer avec deux chambres noires et deux objectifs, et par suite si, au lieu d'obtenir les deux épreuves au moyen d'une seule pose, on se contentait d'une seule chambre noire et d'un seul objectif qui donnât les deux épreuves successivement et après avoir fait poser le modèle deux fois; mais le premier procédé est d'un usage beaucoup plus commode, plus rapide et plus sûr.

ployé sec peut être préparé longtemps à l'avance; la manipulation des feuilles de papier est en outre plus facile et moins assujettissante que celle des glaces collodiées, surtout quand elles sont de grandes dimensions. Mais il est juste d'ajouter que la finesse des épreuves sur papier n'est pas très-grande; de plus, la durée de la pose doit être assez prolongée pour qu'il soit difficile, pour le modèle, de conserver une immobilité parfaite: pour ces raisons, la photographie sur papier ne se prête pas à la production des portraits.

(1) On sait que les anciens procédés de daguerréotype impriment les images sur des feuilles de cuivre plaqué d'argent. Ce procédé, au reste très-connu, n'est plus guère employé aujourd'hui, si ce n'est pour la production des portraits stéréoscopiques.

Objectifs.

Objectifs doubles pour portraits, à 2 lentilles achromatiques, garantis de premier choix, et exempts de double foyer :

1 4 de plaque, monture à diaphragmes mobiles et à crémaillère.	50
1 2 —	60
Plaque normale, diamètre 81 millimètres.	150
De 110 millimètres de diamètre.	450
De 135 — —	750

Objectifs simples pour paysages, à une seule lentille achromatique :

1 2 plaque, à diaphragmes mobiles	30
Plaque normale, diamètre 81 millimètres	70
De 95 millimètres de diamètre.	120
De 110 — —	180
De 135 — —	325

Chambres noires.

Chambre noire en noyer à tirage, 2 châssis à double glace, pouvant servir pour papier et collodion; verre dépoli :

Pour épreuve 1 4 de plaque	20
— 1 2 —	28
— normale.	35
— 21 centimètres sur 27	50
— 25 — sur 32	70
— 27 — sur 35	90
— 30 — sur 40	100
— 40 — sur 50	120

Châssis supplémentaires pour les chambres noires ci-dessus :

Pour épreuve 1 4	6
— 1 2	8
— normale.	9
— 21 centimètres sur 27	12
— 25 — sur 32	16
— 27 — sur 35	19
— 30 — sur 40	20
— 40 — sur 50	25

Presses à glaces (châssis à positifs), glace épaisse et planchette à charnières permettant de suivre les progrès de l'image :

Pour épreuve 1 4	9
— stéréoscopique	9
— 1 2	10
— normale.	12
— 21 centimètres sur 27	15
— 25 — sur 32	18
— 27 — sur 35	22
— 30 — sur 40	26
— 40 — sur 50	45

Pieds de chambre noire.

	fr.	c.
Pieds à 6 branches brisées, rotule en cuivre et planchette :		
Pour chambre noire 1.4.	20	"
— — 1.2.	22	"
— — normale.	23	"
Pieds à 6 branches brisées, plus forts mais sans rotules; une longue barre sur laquelle repose le tirage de la chambre noire remplace la planchette :		
Pour chambre noire 21 centimètres sur 27.	23	"
— — 25 — sur 32.	25	"
— — 27 — sur 35.	25	"
— — 30 — sur 40.	28	"
— — 40 — sur 50.	30	"
Pied d'atelier très-stable et très-solide, à mouvements horizontaux et verticaux, etc., en chêne.	40	"
Idem, avec engrenages pour les deux mouvements.	100	"
Boîtes à glaces à rainures pour conserver les épreuves :		
	En Bois blanc.	En Noyer.
Pour glaces 1.6 ^e	1 fr. 25	2 fr. 25
— 1.4.	1 25	2 50
— de stéréoscope	1 50	2 75
— 1.2.	2 "	3 25
— normales.	3 75	5 "
— 21 centimètres sur 27.	4 "	6 50
— 25 — sur 32.	6 "	9 "
— 27 — sur 35.	7 "	10 "
— 30 — sur 40.	10 "	13 "
— 30 — sur 50.	13 "	16 "
Appuis-tête.		
Appui-tête en bois, à tiges mobiles.	7	"
— — articulé dans tous les sens	12	"
— en fer, pour poser debout et assis, droit.	35	"
— — — — articulé.	60	"
Planchettes à polir pour les plaques, à 4 agrafes en cuivre, le dessus couvert en drap, pour plaque 1.6^e.		
— 1.4.	1	75
— — stéréoscopique, 1.3 ou 1.2.	2	25
— — normale.	2	50
Presse en fer pour les planchettes ci-dessus.	1	75
Polissoir de 18 centimètres, en velours.	1	"
— — — en peau de daim.	1	50
— de 35 — en velours.	3	"
— — — en peau de daim.	4	"
— de 45 — en velours.	3	50
— — — en peau de daim.	5	"
— de 55 — en velours.	5	"
— — — en peau de daim.	7	"

	fr.	c.
Boîtes à ioder et à bromer, à deux cuvettes en porcelaine, avec glaces rodées à coulisse, pour plaque 1 4.	26	"
— 1 2 et stéréoscopique.	35	"
— normale.	50	"
Boîte à mercure avec thermomètre, 1 6°.	11	"
— — — 1 4.	12	"
— — — 1 2 et stéréoscopique.	15	"
— — — normale.	20	"
Boîtes à plaques à 12 rainures, 1 9°.	1	75
— — — 1 6°.	2	"
— — — 1 4.	2	25
— — — stéréoscopiques.	2	50
— — — 1 3.	3	"
— — — 1 2.	3	25
— — — normales.	5	"
Recourboir pour biseauter les plaques	8	"
Cuvette en porcelaine pour épreuve 1 4.	1	25
— — — stéréoscopique	1	50
— — — 1 2.	2	50
— — — normale	4	"
— — — 21 centimètres sur 27.	6	"
— — — 25 — sur 32.	7	"
— — — 27 — sur 35.	11	"
— — — 30 — sur 40.	20	"
Cuvettes plates en gutta-percha, pour épreuve 1 4.	2	"
— — — stéréoscopique.	2	50
— — — 1 2.	3	"
— — — normale.	4	"
— — — 21 centimètres sur 27.	5	50
— — — 25 — sur 32.	9	"
— — — 27 — sur 35.	11	"
— — — 30 — sur 40.	16	"
— — — 40 — sur 50.	25	"
Cuves verticales en gutta-percha pour le bain sensibilisateur, avec un crochet :		
Pour glace 1 4.	5 fr.	1 fr. 75
— stéréoscopique.	6	1 75
— 1 2.	7	2
— normale.	9	2 25
— 21 centimètres sur 27.	11	2 50
— 25 — sur 32.	16	2 75
— 27 — sur 35.	18	3
— 30 — sur 40.	23	4
— 40 — sur 50.	38	5

	fr.	c.
Crochet en verre pour plonger les glaces dans la cuve verticale, suivant la grandeur de la glace.	75	c. à 1 50
Idem, en gutta-percha	75	c. à 3 "
— en argent pour les cuvettes horizontales.		2 "
— en platine.		5 "
Glaces minces pour épreuves ou châssis de chambre noire :		
1 6° (75 millimètres sur 92). la pièce.		" 50
1 4 (95 — sur 125) —		" 65
stéréoscopique (85 millimètres sur 170). —		" 65
1 3 (120 millimètres sur 160). —		" 95
1 2 (136 — sur 180). —		1 05
normale (180 — sur 240). —		1 80
21 centimètres sur 27. —		2 40
25 — sur 32. —		4 "
27 — sur 35. —		4 45
30 — sur 40. —		6 40
40 — sur 50. —		11 75

Verres dépolis pour chambre noire :

Grandeur	La glace dépolie.	En verre dépoli.	fr.	c.
1 6°. la pièce.		fr. 35 c.	1	fr. c.
— 1 4.		" 40	1	25
— stéréoscopique		" 40	1	40
— 1 2.		" 60	1	60
— normale.		1 "	2	55
— 21 centimètres sur 27.		1 25	3	20
— 25 — sur 32.		1 50	4	55
— 27 — sur 35.		1 75	5	35
— 30 — sur 40.		2 "	7	"
— 40 — sur 50.		2 50	13	50

Verres dépolis pour recouvrir les épreuves stéréoscopiques. la deux.

	fr.	c.
Verres pour épreuves positives 1 6°, choisis. —	1	30
— — — 1 4, — — — —	1	90
— — — stéréoscopiques, choisis. —	2	10
— — — ordinaires —	1	30
— — — 1 2. —	3	20
— — — normales, id. —	4	50
— — — 21 centimètres sur 27, ordinaires. —	6	60
— — — 25 — sur 32, — — — —	10	80
— — — 27 — sur 35, — — — —	13	"
— — — 30 — sur 40, — — — —	19	"
— — — 40 — sur 50, — — — —	36	"

Plaques en doublé pour le daguerréotype :

	Au 30 ^e .	Au 40 ^e .
1 9 ^e (63 millimètres sur 72) la douz ^e .	3 fr. "	3 fr. 20
1 6 ^e (70 — sur 80)	4 75	5 "
1 4 (80 — sur 105)	6 75	7 50
stéréoscopiques (80 millimètres sur 140)	9 50	11 "
1 3 (98 millimètres sur 130)	11	12 40
1 2 (120 — sur 150)	14 75	15 75
normales (162 millimètres sur 215)	31	34 "

Papiers pour photographie.

	la Main.	la Rame.
Papier négatif d'Angoulême.	2 fr. 25	40 fr. "
— d'Annonay	2 25	40 "
— de Saxe	4 75	85 "
— anglais	4 50	80 "
Papier positif d'Angoulême.	2 50	45 "
— d'Annonay	2 75	50 "
— de Saxe	5 "	95 "
— anglais	4 50	80 "

Encadrements.

Passé-partout pour épreuves sur papier :

	a Filots.	a Biseaux.
Pour épreuves 1 6 ^e	3 fr. 50	4 fr. "
— 1 4	4 "	6 "
— 1 3	6 "	8 "
— 1 2	8 50	10 "
— normale	12 "	14 "
— 21 centimètres sur 27.	18 "	22 "
— 25 — sur 32.	25 "	30 "

Cartes Bristol

	a Filots.	a Biseaux.
3 fr. 50	4 fr. "	
4 "	6 "	
6 "	8 "	
8 50	10 "	
12 "	14 "	
18 "	22 "	
25 "	30 "	

Peints sur verre

Passé-partout pour épreuves sur plaques et sur verre :

	Filets noirs.	Filets or.	à Biseaux.
1 9 ^e	2 fr. 30	2 fr. 50	3 fr. 25
1 6 ^e	2 50	2 75	3 50
1 4	3 "	3 50	4 50
1 3	5 "	6 "	7 "
1 2	7 "	8 "	10 "
normale.	15 "	17 "	20 "

Passé-partout pour épreuves stéréoscopiques la douz^e. | fr. | c. | 4 | 75

Cartes Bristol pour coller les épreuves stéréoscopiques le cent. | | | 6 | "

Verres dépolis pour fixer derrière les épreuves stéréoscopiques sur verre. la douz^e. | | | 1 | 80

Cadres.

		Applications plastiques.	Coins ronds guillochés.	Ovales tournés.
Cadres pour passe-partout	1/6° pour plaques	4 fr. 50	13 fr. "	11 fr. "
—	— 1/4 —	5 "	14 "	13 "
—	— 1/3 —	6 "	18 "	17 "
—	— 1/2 —	10 "	20 "	19 "
—	— normale —	13 "	30 "	40 "
—	— — pour papier.	17 "	40 "	50 "

Écrins en maroquin.

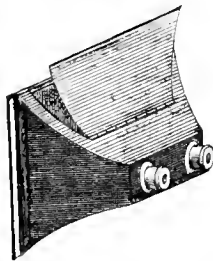
		Ovales cercle guilloché doré.	Carrés fond sablé et doré genre anglais.
Écrins en maroquin pour plaques	1/9°. la douz°.	20 fr. " c.	37 fr. " c.
—	— 1/6°. —	22 "	48 "
—	— 1/4. —	27 50	65 "
—	— 1/3. —	42 "	96 "
—	— 1/2. —	50 "	114 "

Bassine en cuivre étamé pour bain-marie, pour épreuve	1/2	3 "
—	— normale	4 "
—	— 21 centimètres sur 27.	5 "
—	— 25 — sur 32.	6 "
—	— 27 — sur 35.	8 "
—	— 30 — sur 40.	10 "
—	— 40 — sur 50.	14 "
Bassines en doublé d'argent pour cirer le papier, pour épreuve	1/2.	8 "
—	— normale.	10 "
—	— 21 cent ^{es} sur 27.	11 "
—	— 25 — sur 32.	12 "
—	— 27 — sur 35.	14 "
—	— 30 — sur 40.	18 "
—	— 40 — sur 50.	26 "
Dynaclinomètre de Claudet pour comparer la rapidité des objectifs.		15 "
Focimètre de Claudet pour déterminer les différences entre le foyer optique et le foyer chimique des objectifs.		15 "
Ieonomètre de Ziegler pour déterminer la position de la chambre noire lors de la reproduction des paysages		10 "
Laminoir à satiner les épreuves de photographie, avec plaque d'acier poli :		
Pour épreuves de 21 centimètres sur 27.		115 "
— 25 — sur 32.		135 "
— 30 — sur 40.		235 "
— 48 — sur 65.		650 "
Sablier compteur de une minute, divisé par secondes.		1 75
— de 5 minutes, — de 5 en 5 secondes		2 "
— de 10 — — de 15 en 15 —		2 50
— de 30 — — de 30 en 30 —		5 "
Addition à ces sabliers d'un pivot permettant de les retourner instantanément.		" 75

Support à vis à caler pour les cuvettes, bassines, glaces, etc. :	fr.	c.
Pour épreuve 14.	8	"
— 12 et stéréoscopique.	9	"
— normale et 21 centimètres sur 27.	11	"
— 25 centimètres sur 32 et 27 centimètres sur 35.	12	"
— 30 — sur 40 et 40 — sur 50.	16	"
Supports à chlorurer pour les plaques de daguerréotype, 14 et 16°.	6	"
— — — — — 12.	9	"
— — — — — normales.	10	"

(Pour les autres ustensiles, tels que Verrerie, Produits chimiques, etc., voir aux chapitres spéciaux du Catalogue général.)

Stéréoscopes.



Stéréoscope en bois d'acajou.	6	"
— — panoramique, à larges prismes.	7	50
— panoramique en palissandre, d'une construction soignée.	10	"
Épreuves de stéréoscope sur papier :		
Vues de Paris et ses environs. la douz°.		
— de Bretagne		
— des Pyrénées		
— de Pompei		
— d'Italie		
— d'Espagne.		
— d'Égypte.		
Statuettes de Pradier.		
Paysages divers.		
Scènes animées, personnages, etc., en noir.		
— — — — — coloriées		
Épreuves sur plaqué, sujets divers. la pièce.		
— — statuettes de Pradier.	3	50
— sur verre, vues diverses	3	50
— — — — — très-soignées.	5	"
— — — — — vues de l'étranger, Suisse, Italie, Égypte, Turquie. —	6	"

Brochures sur la photographie.

BARRÉS-ET DAVANNE. Chimie photographique.	7	50
VAN MONKHOVEN. Traité de photographie sur collodion.	4	"
— Traité général de photographie.	10	"
NIEPCE DE SAINT-VICTOR. Traité pratique de gravure héliographique sur acier et sur verre, avec le portrait de l'auteur gravé par ses procédés.	5	"

FEUX D'ARTIFICE ET PIÈCES MONTÉES.

On trouvera les prix de tous les produits chimiques pour artifices dans notre Catalogue général, suivant l'ordre alphabétique.

Fulminants.

	Le mille.	fr.	c.		Le mille.	fr.	c.
Tirants en carton pour cosaques . . .	1	40		Gros pois, bien chargés	5	75	
— en parchemin ord. —	2	„		Pois demi-gros, charge ordinaire. . .	4	75	
— — fort. —	2	40		Petits pois à pistolet, charge ord ^{re} . .	4	„	
— carton long ordinaire.	1	80		Bombes algériennes fortes.	6	25	
— — grande longueur.	2	25		— américaines.	4	75	
Bombes fortes, bien chargées	8	„		— blanches.	4	„	

Artifices.

	fr.	c.		fr.	c.
Pétards la grosse	1	25	Étoiles pour fusil et pistolet de poche,		
— moyens. —	1	75	le kilo, 8 fr. à	12	50
Fusées —	1	20	Chandelles romaines de couleur, sui-		
Serpenteaux —	2	40	vant longueur, le kilo, 2 fr. 50 c. à	30	„
Fusées doubles. —	2	40	Soleils montés sur bois, feu couleur,		
Lardons. —	6	25	la douz., 14 fr. à	24	„
Pétards 4 coups, n ^o 1. —	4	75	Fusées d'honneur, flamme à para-		
— — n ^o 2. —	5	75	chute la pièce, 4 fr. à	7	„
— 7 coups, n ^o 1. —	6	50	Flammes du Bengale :		
— — n ^o 2. —	9	50	N ^o 1. la douzaine.	4	„
Gerbes chinoises. . . la douz., de 1 à	3	„	N ^o 2. —	5	„
Soleils pastilles, n ^{os} 0 à 10, la gr ^{de} 3 à	5	„	N ^o 3. —	7	50
— américains :			N ^o 4. —	10	50
N ^{os} 1 à 3, la douz., 3 à	6	„	Fusées volantes à feu de couleur :		
Chandelles romaines :			N ^o 4. la douzaine.	7	„
N ^{os} 1 à 8, la douz., de 1 fr. 60 c. à	21	„	N ^o 5. —	8	„
Artificiaux, n ^{os} 0 à 5, la douz., 3,80 à	12	„	N ^o 6. —	13	„
Pots à feu — 7 fr. à	20	„	N ^o 7. —	19	„
— à corbeille, n ^o 1. . la pièce.	5	„	N ^o 8. —	28	„
— — n ^o 2. —	6	„	Fusées volantes à faux fourreau :		
Volcan fort calibre —	6	„	N ^o 1. la douzaine.	2	20
Bombe avec son mortier. —	5	50	N ^o 2. —	2	75
Marrons, n ^{os} 0 à 4. . . la douz., 2 fr à	6	50	N ^o 3. —	4	„
Pattes d'oie. — 6,50 et	9	50	N ^o 4. —	4	50
Éventails. — 8,50 à	14	„	N ^o 5. —	5	„
Soleils montés sur bois, avec moyen			N ^o 6. —	8	„
tournés . . la douz., 7 f. 50 c. à	14	„	Fusées volantes à chapiteaux :		
Soleils rosace. . . . la pièce, 5 fr. et	6	„	N ^o 4. la douzaine.	4	50
Caprices — 1,50 à	4	50	N ^o 5. —	7	„
Cascades tournautes —	4	75	N ^o 6. —	10	„
Girandoles. — 5 f. et	7	„	N ^o 7. —	14	„
Pièces pyriq ^{es} , à pattes d'oie, la p ^e , 3 à	8	„	N ^o 8. —	26	„

COULEURS FINES BROYÉES A L'HUILE

POUR LE TABLEAU

EN TUBES. EN VESSIES OU AU KILOGRAMME.

Plusieurs correspondants nous demandent fréquemment des couleurs à tableaux. Nous espérons que ce catalogue pourra guider leur choix en les fixant sur la valeur de ces produits, que nous tirons d'une fabrique spéciale très-recommandable par la réputation qu'elle s'est acquise dans l'opinion des artistes.

NOTA. Les couleurs en tubes d'étain valent 5 centimes de plus qu'en vessies.

DÉSIGNATION DES COULEURS.	VESSIE.		KILOGR.		DÉSIGNATION DES COULEURS.	VESSIE.		KILOGR.	
	fr. c.	fr. c.	fr. c.	fr. c.		fr. c.	fr. c.	fr. c.	fr. c.
Blanc d'argent	25	5			Laque brûlée	40	32		
— de céruse	25	4			— carminée fine	30	40		
— de plomb	20	4			— ordinaire	15	16		
— de zinc	20	4			— de garance brune	60			
Bistre	15	6			— — ordin	40	48		
Bitume	15	6			— — rose	60	72		
Bleu de Chine	25	24			— jaune	20	24		
— de cobalt	40	96			— de gaude	20	24		
— minéral	15	16			— verte	25	28		
— de Prusse fin	20	20			— violette	25	16		
— — ordinaire	10	12			Laques de Smyrne :				
Brun d'Irlande	25	6			Brun rouge	70			
— de Mars	40				— foncé	70			
— rouge	10	6			— jaune	70			
— de Van Dyck	20	8			Écarlate n° 1	3			
Carmin	1				— n° 3	1	50		
— brûlé	1				Jaune-capucine	70			
— de garance	1				Pourpre concentré	1	75		
Cinabre	25	24			— n° 1	1			
Indigo	40				— n° 2	75			
Jaune d'antimoine	50	48			Rose n° 1	70			
— brillant	20	10			— écarlate n° 1	75			
— de cadmium clair ou foncé	1				— — n° 2	75			
— de chrome clair ou foncé	20	8			— doré	75			
— orange ou rouge	20	8			Rouge brun	70			
— citron	30	12			Laque de Robert n° 1	75			
— indien	60				— n° 2	1			
— de Mars	40				— n° 3	75			
— minéral	15	6			— n° 4	40			
— de Naples	15	6			— n° 5	40			
— de Rome	20	10			— n° 6	40			
					— n° 7	40			
					— n° 8	40			

DÉSIGNATION DES COULEURS.	VESSIE.		DÉSIGNATION DES COULEURS.	VESSIE.	
	fr. c.	KILOGR.		fr. c.	KILOGR.
Laque de Rome n° 1	1	20	Stil de grain brun	»	25
— n° 2	»	90	— — jaune	»	10
— n° 3	»	90	Sel de Saturne	»	10
— n° 4	»	70	Terre de Cassel	»	10
— n° 5	»	60	— de Cologne	»	10
— n° 6	»	70	— d'Italie brûlée	»	10
— n° 7	»	60	— — naturelle	»	10
— n° 8	»	60	— d'ombre naturelle	»	10
Momie	»	20	— — brûlée	»	10
Massicot	»	20	— de Sicme naturelle	»	10
Noir de bougie	»	40	— — brûlée	»	10
— d'ivoire	»	10	— verte	»	10
— de pêche	»	15	Vermillon anglais	»	30
— de vigne	»	10	— de Chine	»	25
Outremer Guimet n° 1	»	70	— français	»	25
— n° 2	»	30	Vert anglais, 3 nuances	»	25
Ocre brunc	»	15	— de chrome	»	40
— jaune	»	10	— de cobalt	»	40
— rouge	»	10	— émeraude	»	40
— de ru	»	10	— de gris	»	30
Orange de Mars	»	40	— malachite	»	40
Rouge Van Dyck	»	10	— minéral	»	25
— de Venise	»	15	— de Scheele	»	25
			— Véronèse	»	20

Couleurs pour la gouache.

Couleurs en poudre de Lefranc le cent de flacons, 60 fr.
 Couleurs liquides, du même — — 40

(13 couleurs pour la gouache, d'un prix plus élevé, ne figurent pas dans les précédentes.)

Couleurs en écailles pour la miniature.

DÉSIGNATION DES COULEURS.	31 Gram.		DÉSIGNATION DES COULEURS.	le Paquet.	
	fr. c.	le Paquet.		fr. c.	le Paquet.
Blanc d'argent	»	80	Cinabre	1	50
Bistre	1	50	Gomme-gutte	1	50
Bitume	2	»	Gris de Payne	2	»
Brun de Mars	5	»	Indigo	1	50
— Van Dyck	1	50	Jaune d'antimoine	2	50
Bleu de cobalt	8	»	— de cadmium clair ou		
— minéral	1	50	— foncé	10	»
— de Prusse	1	50	— de chrome clair ou		
Carmin extra-fin	12	»	— foncé	1	50
— brûlé	16	»	— doré	2	»
— de garance	20	»	— indien	8	»
Cendre bleue	1	50	— de Mars	5	»
— verte	1	50	— minéral	1	50

DÉSIGNATION DES COULEURS.	51 Gram.		le Paquet.		DÉSIGNATION DES COULEURS.	51 Gram.		le Paquet.	
	fr.	c.	fr.	c.		fr.	c.	fr.	c.
Jaune de Naples.	1	50	»	30	Rouge de Saturne.	1	50	»	30
Laque anglaise.	8	»	»	60	— de Venise.	1	50	»	30
— brûlée.	3	»	»	40	Sépia naturelle.	2	»	»	40
— carminée.	3	»	»	40	— colorée.	2	»	»	40
— de garance brune.	4	»	»	50	Sang-de-dragon.	4	»	»	60
— — cerise.	6	»	»	50	Smalt.	16	»	»	75
— — rose.	6	»	»	50	Stil de grain jaune.	1	50	»	30
— jaune.	1	50	»	30	— — brun.	1	50	»	30
— verte.	1	50	»	30	Teinte neutre.	2	»	»	40
— violette.	1	50	»	30	Terre de Cologne.	1	50	»	30
Massicot.	1	50	»	40	— de Cassel.	1	50	»	30
Momie.	3	»	»	40	— d'Italie naturelle.	1	50	»	30
Noir de bougie.	2	»	»	40	— — brûlée.	1	50	»	30
— d'ivoire.	1	50	»	30	— d'ombre naturelle.	1	50	»	30
— de pêche.	1	50	»	30	— — brûlée.	1	50	»	30
— de vigne.	1	50	»	30	— de Sicme naturelle.	1	50	»	30
Ocre brune.	1	50	»	30	— — brûlée.	1	50	»	30
— jaune.	1	50	»	30	— verte.	1	50	»	30
Ocre rouge.	1	50	»	30	Vermillon de Chine.	2	»	»	50
— de ru.	1	50	»	30	— français.	1	50	»	40
Orange de Mars.	5	»	»	50	Vert de cobalt.	8	»	»	59
Orpin jaune.	2	»	»	40	— de chroue.	8	»	»	40
— rouge.	2	»	»	40	— émeraude.	8	»	»	60
Outremer extra-fin.	8	»	1	»	— de gris.	1	50	»	30
— n° 1.	4	»	»	60	— minéral.	1	50	»	30
— n° 2.	3	»	»	50	— de Prusse.	1	50	»	30
Pierre de liel.	15	»	»	75	— de Scheele.	2	»	»	40
Précipité d'or rouge.	60	»	1	»	— végétal.	1	50	»	30
— — violet.	60	»	1	»	— de vessie.	1	50	»	30
Rouge indien.	1	50	»	30	Violet de Mars.	5	»	»	30
— de Mars.	5	»	»	50					

Couleurs en tablettes.

		fr.	c.
Couleurs extra-fines, grandes tablettes.	le cent.	20	»
— — petites.	—	10	»
— demi-fines, grandes.	—	12	»
— — petites.	—	6	»
— ordinaires, grandes chinoises.	—	5	»
— — petites.	—	3	»
— — grandes levettes.	—	2	»
— — petites.	—	1	25

Couleurs anglaises de Newmann ou d'Ackermann.

Tablettes entières.	le cent.	30	»
Demi-tablettes.	—	15	»
Palettes, pinceaux, crayons Conté, Gilbert, Walter, Lefranc, Faber; crayons lithographiques, pastels, estompes, et généralement toutes les fournitures à l'usage des élèves et des peintres artistes.			

PEINTURE EN BATIMENTS.

On trouvera par ordre alphabétique, dans le catalogue général de droguerie, tous les articles concernant la peinture en bâtiments et les vernis.

Peinture chimique Sorel.

M. Sorel, bien connu par ses découvertes antérieures dans l'industrie, a inventé un liquide remplaçant avantageusement l'huile et l'essence dans leurs applications à la peinture, et dont le prix est de 30 p. 100 meilleur marché. Ce résultat nous a paru assez intéressant pour mettre au service de nos commettants tous les renseignements relatifs à ce nouveau liquide et à la poudre qui l'accompagne.

	fr.	c.	
Huiline liquide remplaçant l'huile et l'essence.	les 100 kilogr.	75	»
Poudre spéciale Sorel n° 1, faisant l'office de la céruse et du blanc de zinc.		75	»
— — — n° 2, que l'on colore pour les tons bois, pierre et autres teintes communes.	les 100 kilogr.	30	»

Ces produits sont vendus par tonneaux de 50 et de 100 kilogr.

Hydrofuge Sorel, liquide qui, associé au blanc de zinc ou au blanc de Mendon, donne d'excellents résultats pour détruire les transsudations des murs humides ou salpêtrés.	le kilogr.	2	»
--	------------	---	---

Une explication détaillée pour l'emploi de ces différents produits est envoyée avec la marchandise.

APPAREIL DE PLONGEUR DE CABIROL

POUR LES TRAVAUX HYDRAULIQUES, LA PÊCHE DES ÉPONGES, DES HÛTRES PERLIÈRES ET DE L'OR.

PRIX : 2,500 FRANCS.

Nous avons cru devoir faire connaître cet appareil dont on retire en France les plus utiles services pour tous les travaux qui exigent un séjour prolongé sous l'eau, il laisse au plongeur toute la liberté de ses mouvements et du sens de la vue. Le renouvellement dans le casque, de l'air respirable, s'accomplit dans les meilleures conditions pour n'avoir pas à redouter un accident d'asphyxie.

COMPOSITION DE L'APPAREIL DE PLONGEUR :

1° Une pompe à air;	8° Une ceinture de cuir;
2° Deux vêtements caoutchoutés entre deux étoffes;	9° Un poignard;
3° Une paire de souliers avec semelles de plomb;	10° Une paire d'ouvre-manchettes;
4° Deux poids en plomb;	11° Anneaux en caoutchouc vulcanisé pour serrer les poignets;
5° Un casque en cuivre;	12° Un mètre toile préparée et dissolution de caoutchouc pour réparations;
6° Une pèlerine de même;	13° Vêtements intérieurs : 2 bonnets, 2 tricots, 2 caleçons, 2 paires de bas.
7° 36 mètres de tuyaux avec raccords;	

CATALOGUE DE GRAINES.

Nous n'avons pas indiqué les prix, attendu les variations fréquentes que produit sur la valeur de ces articles l'abondance ou la disette des récoltes; mais en nous adressant qu'aux maisons les plus honorablement connues dans l'horticulture, nous pouvons assurer à nos correspondants que leurs ordres seront remplis avec toute l'attention désirable, sous le rapport du prix et de a qualité.

Graines potagères.

Arroche blonde.	Chicorée sauvage.	Concombre jaune gros.
— rouge.	Chou d'York, petit et gros.	— blanc.
Artichaut vert de Provence.	— cœur de bœuf, petit et	— vert long.
Asperge de Hollande.	— gros.	— à cornichon.
Aubergine violette longue.	— Joanet ou Nantais.	Courge, plusieurs espèces.
Basilic grand vert.	— pommé de Hollande,	Cresson alénois.
— lin vert.	— pied court et tardif.	— de fontaine.
Betterave rouge grosse.	— de Poméranie.	Épinard de Hollande.
— jaune grosse.	— pointu de Winnigstadt.	— à feuille de laitue.
Et plusieurs autres variétés.	— gros pommé de St-Denis	Fève de marais, plusieurs va-
Cardon épineux de Tours.	— d'Allemagne, le plus	riétés.
— plein inermé.	— gros, dit Quintal.	Fraisier des Alpes, ou de tous
— sans piquants, d'Es-	— rouge pommé gros.	les mois.
pagne.	— — — petit.	Giraumon turban.
Carotte rouge longue.	— de Milan, court, hâtif	Haricot de Soissons.
— — — d'Altrin-	— et petit.	— — — nain.
— — — gham.	— — — ordinaire.	— flageolet.
— — — courte, très-hâ-	— — — pancalier de	— Bagnolet.
— — — tive.	— — — Touraine.	— riz.
— — — pâle de Flandre	— — — le plus gros,	— de Prague, plusieurs
— — — jaune longue.	— — — tardif, des Vertus.	variétés.
— — — blanche longue.	— à jets, de Bruxelles.	— de la Chine.
— — — à collet vert	— à grosse côte, vert et	— d'Espagne, rouge et
— — — hors de terre.	— — — blond.	— blanc, et beaucoup
— — — des Vosges.	— — — — frangé,	d'autres variétés.
— — — rouge, à collet vert	— — — ou Fraise de veau.	Laitue gosse.
— — — hors de terre.	— grand frisé vert.	— crêpe.
Céleri plein blanc.	— rave, blanc et violet.	— à bord rouge.
— — — court hâtif	— navet.	— de Versailles.
— — — gros violet de Tours.	— turnep.	— blonde d'été.
— — — rave, ou céleri-navet.	— de Laponie.	— grosse brune pares-
Cerfeuil commun.	— Rutabaga.	— sense.
— — — frisé.	— navet de Suède.	— Batavia blonde.
Chicorée de Meaux.	Chou-fleur demi-dur de Paris.	— de Malte.
— — — fine d'été.	— — — dur de Hollande.	— impériale.
— — — de Rouen.	— — — d'Angleterre.	— palatine.
— — — toujours blanche.	Chou-brocoli blanc.	— sanguine.
— — — scarole.	— — — violet pommé.	— passion d'hiver.
— — — blonde.	Ciboule.	— à couper, ou p ¹ ^e laitue.

Laitue rom ^{ne} verte maraichère	Oignon paille ou jaune.	Potiron d'Espagne.
— — blonde —	— blanc hâtif.	— jaune.
— — panachée.	— — gros.	Pourpier doré.
— pommée et romaine.	Oseille large.	— vert.
Un grand nombre d'autres espèces de printemps, d'été et d'hiver.	Panais long.	Radis rond blanc.
Lavande.	— rond.	— — violet.
Lentille large de Gallardon.	Persil commun.	— — rose ou saumoné.
Mâche à feuille ronde.	— frisé.	— — — hâtif.
Marjolaine.	— nain très-frisé.	— demi-long rose.
Mélisse.	Piment, ou poivre long ordinaire.	— — écarlate.
Melon, collection nombreuse.	Et beaucoup de variétés.	— gris d'été.
Navet long des Vertus.	Pimprenelle.	— jaune d'été.
— gros d'Alsace.	Poireau commun.	— noir gros d'hiver.
— jaune de Malte.	— — gros court.	Rave rose ou saumonée.
— rose du Palatinat.	Poirée ou bette blonde.	Raiponce.
— rouge plat hâtif.	— à carde.	Rhubarbe, plusieurs espèces.
— blanc —	Pois le plus hâtif, ou Michaux de Hollande.	Romarin.
— rave d'Auvergne à collet rose.	— Michaux ordinaire.	Salsifis blanc.
— turnep.	— d'Auvergne.	Sarriette.
— Rabioule.	— nain de Hollande.	Sauge.
Oignon rouge pâle.	— Clamart.	Scorsonère ou salsifis noir.
— — foncé.	— ridé ou de Knight.	Thym.
	— sans parchemin à rames.	Tomate ou pomme d'amour rouge grosse.
	Et beaucoup d'autres espèces.	— jaune grosse.

Graines fourragères.

Alpiste.	Fromental, avoine élevée.	Panis, moha de Hongrie.
Agrostis d'Amérique.	Fléole des prés, ou timothy.	Pastel.
— traçante.	Fétuque ovine.	Pâturin commun.
— vulgaire.	— traçante.	— des prés.
Ajone ou jone marin.	Et autres espèces.	Pimprenelle grande.
Betterave champêtre.	Féverolle.	Pois gris de printemps et d'hiver.
— jaune d'Allemagne.	Gesse cultivée.	Ray-grass, gazon anglais.
— — globe.	Graine de pré, mélange naturel.	— d'Italie.
— blanche à sucre, ou de Silésie.	Houque laineuse.	Sarrasin.
Brome des prés.	Lupin blanc.	Sorgho à balais.
Cretelle des prés.	Lin, diverses espèces.	Spergule ordinaire et géante.
Chicorée à café.	Luzerne de Provence et du Poitou.	Trèfle rouge ordinaire.
Chamvre rom ^{ne} et du Piémont.	Lupuline ou minette.	— blanc.
Chou cavalier.	Maïs, plusieurs espèces.	— incarnat.
— branchu du Poitou.	Montarde blanche.	Vesce de printemps et d'hiver.
Dactyle pelotomé.		Vulpin des prés.

Graines de fleurs.

Adonide d'été.	Alysse odorante.	Ancolie hybride variée.
Ageratum du Mexique.	Amarante crête de coq.	— double variée.
Alysse, corbeille d'or.	Amarantoïde, plusieurs var.	Anagallis, plusieurs variétés.

Aubergine blanche, plante aux œufs.	Gaillarde de Drummond, ou peinte.	Nigelle de Damas.
Balísier, canne d'Inde.	Galéga officinal.	Nolana atriplicifolia.
Balsamine double variée.	Gaura Leudheimeri.	OEillet double ordinaire
— camellia.	Gentiane, plusieurs espèces.	— de fantaisie.
Barbeau varié.	Gilia tricolor et capitata.	— flamand, 1 ^{er} ordre.
Basilic fin violet.	Girollée quarantaine à gr. fl ^r .	— de poète.
Belle-de-jour.	— grosse espèce, variée	— de la Chine.
Belle-de-nuit variée.	— — — cocardeau.	— de Gardner.
— odorante.	— jaune, plusieurs variétés.	— d'Inde.
Benoîte du Chili.	Glaciale.	Pavot double varié.
Brachycome iberidifolia.	Godetia rubicunda.	— à bractée.
Brize à grande fleur.	Gypsophila elegans.	— coquelicot double varié
Buglosse d'Italie.	Ibérède odorante.	Pensée vivace à grande fleur,
Calandrinia umbellata.	Immortelle annuelle variée.	ou anglaise.
Campanule à grosse fleur, violette marine.	— à grande fleur.	Persicaire du Levant, rouge.
— pyramidale.	Ipomée écarlate.	Pervenche de Madagascar.
— miroir de Vénus.	Julienne de Mahon.	Pétunia hybride varié.
Capucine grande.	Kétiue d'Afrique.	— nyctaginiflora.
— des Canaries.	— vésiculeuse.	— phœnicea.
— grande à fleur brune	Lavatière à grande fleur.	Phlox de Drummond.
— petite.	Lin vivace.	Pied d'alouette nain varié.
Chrysanthème à carène.	— à grande fleur rouge.	— — grand varié.
Centaurée aubrette.	Linéaire pourpre.	— — des blés, à fl ^r double.
— barbeau jaune.	Lobelia erinus.	— — vivace.
— — vivace.	— cardinalis.	Pois à odeur varié.
Clarkia pulchella rose et blanc	— ramosa.	— vivace.
Collinsia bicolor.	Lotier Saint-Jacques.	Pourpier à grande fleur.
Coloquinte variée.	Lupin rose.	Primevère des jardins variée.
Commeline tubéreuse.	— jaune odorant.	Reine-Marguerite double var.
Coquelourde rose du ciel.	— polyphyllé varié.	— — anémone.
Coreopsis elegans.	— de Cruikshank.	— — pyramidale.
— picta, ou Drummondii.	Beaucoup d'autres espèces.	— — pivoine.
Cosmos bipinné à grande fl ^r .	Lychmis, croix de Jérusalem	Réséda.
Courge pèlerine.	— rouge.	Rose d'Inde.
Et autres variétés.	Malope à grande fleur.	— trémière grande variée.
Crepis rose.	Martynia pourpre odorant.	Salpiglossis hybride.
Cupidone bleue.	Matrice double.	Scabieuse.
Cynoglosse à feuille de lin.	Maurandia barelayana.	Schizanthus pinnatus.
Dahlia double.	Mauve d'Alger. <i>Malva mauritiana</i> .	— de Graham.
Datura fastuosa violet et blanc	Mélilot bleu, baume du Pérou	Senecion des Indes, diverses
Digitale, plusieurs espèces et variétés.	Mimule maculé.	variétés, simples et doubles.
Dolique d'Égypte.	— <i>speciosa</i> .	Sensitive.
Enothère blanche.	— écarlate.	Silène pendula.
— odorante à gr ^{de} fl ^r .	— <i>cardinalis</i> .	— d'Orient.
Erysimum petrowskianum.	Mulle de veau varié.	Soleil double.
Escholtzia californica.	Nemophila insignis.	Souci double.
		Statice pseudo-armeria.
		Tabac de Virginie.

Thlaspi blanc.	Verveine de Miquelon.	Viscaria oculata.
— violet.	— venosa.	Volubilis varié.
Et plusieurs variétés.	— hybride variée.	Zinnia élégant varié.
Valériane, plusieurs variétés.	— plusieurs autres espèces et variétés.	— plusieurs autres espèces et variétés.
— d'Alger.		

Graines d'arbres.

Acacia.	Frêne.	Pin du lord Weymouth.
Arbre de Judée. Gainier.	Genêt commun.	Sapin argenté, ou de Normandie.
Catalpa.	Genévrier ou cèdre de Virginie	— sapinette blanche et noire.
Cèdre du Liban.	Mélèze d'Europe.	
Cyprès pyramidal.	Mûrier blanc.	Sophora.
Cylise faux-ébénier.	Pin maritime.	Thuya de la Chine.
Épicéa.	— sylvestre, ou d'Écosse.	Vernis du Japon. Aylanthe.
Févier triacanthos.	— laricio de Corse.	

Oignons à fleurs.

Amaryllis, lis Saint-Jacques.	Glaïeul <i>floribundus</i> .	Renoncule double.
Anémone simple beau mélange.	— perroquet.	— pivoine rouge.
— double.	Jacinthes, nombreuse collection.	Tigridia pavonia.
Crocus ou safran printanier.	Renoncule semi-double, ou porte-graines.	Tubéreuse double.
Glaïeul <i>gandavensis</i> .		Tulipes, nombreuse collection.

Graines de plantes officinales.

Absinthe.	Coriandre.	Morelle.
Agnus castus.	Cresson de Para, spilanthe.	Moutarde blanche.
Aneth.	— du Brésil.	— noire.
Angélique.	Cumin.	Pavot blanc.
Anis.	Fenouil doux, long.	Pissenlit.
Bardane.	— amer, dit vulgaire.	Psyllium.
Belladone.	Fenugrec.	Rhuc.
Bouillon-blanc.	Guimauve.	Ricin major (palma-christi).
Bourrache.	Hysope.	— minor.
Carotte ou daucus.	Jusquiame.	Roquette.
Carvi.	Lavande.	Sauge.
Céleri (pour liqueurs).	Lin.	— sciarée.
Chicorée sauvage.	Marjolaine.	Staphysaigre.
Ciguë.	Mauve.	Thym.
Cochléaria.	Mélisse ou citromelle.	

Collection de 10 espèces de rhubarbe, chez M. Pecqueur, au prix de 60 fr. les 10, rendues à domicile.

Graines de la pyrèthre insecticide acclimatée par Villemot. 3 fr. le gramme.

M. Villemot met à la disposition des pharmaciens des plants de pyrèthre insecticide au prix de 2 fr. la pièce.

CATALOGUE

D'OUVRAGES DE MÉDECINE, CHIRURGIE, CHIMIE, PHARMACIE,
HISTOIRE NATURELLE, ART VÉTÉRINAIRE, ETC.

	fr. c.		fr. c.
ADDE-MARGRAS (de Nancy). Manuel du vaccinateur des villes et des campagnes. 2 ^e édition. 1 vol. in-12. 1856.	3 50	BALDOU. Instruction pratique sur l'hydrotherapie. Nouvelle édition. Paris, 1857. In-8 ^o de 691 pages.	5 .
AMETTE. Code médical, ou Recueil des lois, décrets et règlements sur l'étude, l'enseignement et l'exercice de la médecine civile et militaire en France. 1 vol. in-12, 1859.	4 .	BARRESWIL et DAVANNE. Chimie photographique, 2 ^e édition. 1 vol.	7 50
AMYOT. ENTOMOLOGIE FRANÇAISE. Rhyncotes. Paris, 1848, in-8 ^o de 500 pages, avec 5 planches.	8 .	BARRUEL. Chimie technique appliquée aux arts et à l'industrie, à la pharmacie et à l'agriculture. 7 vol. in-8 ^o , avec un grand nombre de gravures. 4 volumes sont en vente. Prix de chaque volume.	7 .
ANDRAL. Clinique médicale, 4 ^e édit. Paris, 1840, 5 vol. in-8 ^o	10 .	BARTH et ROGER (Henri). Traité pratique d'auscultation, suivi d'un précis de percussion. 5 ^e édition. 1 vol. in-18. Paris, 1860. Prix: broché.	6 .
— Essai d'hématologie pathologique, 1843. in-8 ^o	4 .	BARTHEZ et RILLIET. Traite clinique et pratique des maladies des enfants, 2 ^e édit. 3 vol. in-8 ^o , 1853-1854.	25 .
— Cours de pathologie interne, recueilli et publié par le D ^r A. Latour, 2 ^e édit. 3 vol. in-8 ^o , 1848.	18 .	BASSET (N.). Traité théorique et pratique de la fermentation, considérée dans ses rapports généraux avec les sciences naturelles et l'industrie. Paris, 1858. 1 vol. gr. in-18.	7 .
ANDRAL et GAUARRET. Recherches sur les modifications de proportion de quelques principes du sang dans les maladies. Paris, 1842. 1 vol. in-8 ^o	3 50	BASSEREAU. Traité des affections de la peau, symptomatiques de la syphilis. Paris, 1852. 1 vol. in-8 ^o de 600 pages.	7 50
ANGLADA (Charles). Traité de la contagion. Paris, 1853. 2 vol. in-8 ^o	12 .	BATILLIAT. Traité des vins de France, des phénomènes des vins, des moyens de les vieillir ou rajeunir, d'en prévenir ou corriger les altérations. 1 vol. in-8 ^o .	5 .
ANGLADA (J.). Traité des eaux minérales. Paris, 1833. 2 vol. in-8 ^o	6 .	BAUDRIMONT. Traite de chimie générale, 1846. 2 vol. in-8 ^o	10 .
ANNUAIRE DE CHIMIE par MM. E. MILDOX, J. REISER. 7 vol. in-8 ^o , 1845 à 1851; prix de chaque vol.	3 50	BAUTIER. Tableau analytique de la Flore parisienne, d'après la méthode adoptée dans la Flore française de MM. de la Marek et de Candolle; suivi d'un Vocabulaire renfermant la définition des mots techniques employés dans cet ouvrage. 8 ^e édition, revue et augmentée d'un Guide du Botaniste pour les herborisations aux environs de Paris. 1857, in-18. Broché, 4 fr.; cartonné.	4 50
ANNUAIRE GÉNÉRAL DES SCIENCES MÉDICALES, contenant l'indication et l'analyse des travaux publiés sur les sciences médicales pendant l'année 1857, par A. Cavasse; première année. 1858, 1 vol. grand in-18 de 440 pag.	5 .	BAYLE (A. L. J.). Éléments de pathologie médicale, ou Précis de médecine théorique et pratique, écrit dans l'esprit du vitalisme hippocratique, 1856-1857. 2 vol. in-8 ^o	14 .
ARAX. Leçons cliniques sur les maladies de l'utérus et de ses annexes, recueillies par le docteur Gauchet et recues par l'auteur. 1 très-fort vol. in-8 ^o , publiée en trois parties.	12 .	— Traité élémentaire d'anatomie, ou Description succincte des organes qui composent le corps humain. 1 vol. in-32. 1853. Broché, 4 fr. 50 c; relié.	5 .
AUZOUX. Leçons élémentaires d'anatomie et de physiologie humaine et comparée, au point de vue de l'hygiène et de la production agricole. 1 vol. in-8 ^o , avec figures; 2 ^e édition, 1858.	6 .		
BAGLIVI. Médecine pratique, traduction nouvelle par M. le docteur J. Boucher; précédée d'une Introduction sur l'influence du baconisme en médecine. 1 vol. in-8 ^o . 1851.	6 .		

	fr. c.		fr. c.
BEAU. Traité clinique et expérimental d'auscultation appliquée à l'étude des maladies du poulmon et du cœur, par le docteur J. H. S. Beau. Paris, 1856. 1 vol. in-8° de 626 pages.	7 50	gr. in-8° à deux colonnes. Prix de chaque livraison	3 50
BEAUVAIS. Effets toxiques et pathogénétiques de plusieurs médicaments sur l'économie animale dans l'état de santé. Paris, 1845. In-8° de 420 pages avec 8 tableaux in-folio.	•	Les 14 premières livraisons sont en vente.	
BÉCLARD (P.-A.). Éléments d'anatomie générale, description de tous les tissus ou systèmes organiques qui composent le corps humain. 3 ^e édit. 1 fort vol. in-8°, 1852	8 •	BÉRAUD. Manuel de physiologie de l'homme et des principaux vertébrés. 2 volumes grand in-18, 1856.	8 •
BÉCLARD (Jules). Traité élémentaire de physiologie humaine, comprenant les principales notions de la physiologie comparée. 3 ^e édit. 1 vol. in-8° de 1,000 pages, avec 212 figures intercalées dans le texte. 1859.	12 •	BERNARD (Cl.). Leçons de physiologie expérimentale appliquée à la médecine, faites au Collège de France. Paris, 1855-1856. 2 vol. in-8°, avec figures intercalées dans le texte.	14 •
BECQUEREL. Des applications de l'électricité à la thérapeutique médicale et chirurgicale. 1857. 1 vol. in-8°, fig.	5 •	Le tome II, Paris, 1856, in-8°, avec figures.	7 •
— Résumé de l'histoire de l'électricité et du magnétisme, et des applications de ces deux sciences à la chimie, aux sciences naturelles et à l'industrie. Paris, 1857. 1 vol. in-8°.	6 •	BERNARD (Cl.). Cours de médecine du Collège de France : <i>Des effets des substances toxiques et médicamenteuses</i> . Paris, 1857. 1 vol. in-8°, avec figures intercalées dans le texte.	7 •
BECQUEREL (A.). Traité élémentaire d'hygiène privée et publique. 2 ^e édit. 1 fort vol. grand in-18 jésus. 1854.	6 •	— Cours de médecine du Collège de France. <i>Physiologie et pathologie du système nerveux</i> . Paris, 1858. 2 vol. in-8°, avec figures intercalées dans le texte.	14 •
— Traité de physique considérée dans ses rapports avec la chimie et les sciences naturelles. Paris, 1842. 2 vol. in-8°. figures.	15 •	— Leçons sur les propriétés physiologiques et les altérations pathologiques des différents liquides de l'organisme. Paris, 1859. 2 vol. in-8°, avec fig.	14 •
BECQUIEREL et RODIER. Traité de chimie pathologique appliquée à la médecine pratique. 1 vol. in-8°, 1854.	7 •	— Mémoire sur le pancréas et sur le rôle du suc pancréatique dans les phénomènes digestifs, particulièrement dans la digestion des matières grasses neutres. Paris, 1856. In-4° de 190 pages, avec 9 planches gravées, en partie coloriées.	12 •
BÉNIER et HARDY. Traité élémentaire de pathologie interne. L'ouvrage formera 4 forts vol. in-8°. Les 3 premiers volumes ont paru. 1846-1858.	24 •	BERNARD et HUETTE. Précis iconographique de médecine opératoire et d'anatomie chirurgicale, 1 vol. in-18 anglais composé de 113 planches dessinées d'après nature, gravées au burin sur acier, et d'un texte explicatif et descriptif. Prix, cartonné à l'anglaise, fig. noires.	24 •
<i>Nota.</i> Le t. 1 ^{er} , contenant la pathologie générale et la séméiologie, se vend séparément.	8 •	— — — — — fig. color.	18 •
BENOIT. Traité élémentaire et pratique des manipulations chimiques, et de l'emploi du chalumeau, suivi d'un Dictionnaire descriptif des produits de l'industrie susceptibles d'être analysés. Paris, 1854. 1 volume in-8°.	8 •	BERTON. Traité pratique des maladies des enfants, depuis la naissance jusqu'à la puberté. Paris, 1842. In-8° de 820 p.	4 •
BÉRARD (P.). Cours de physiologie fait à la Faculté de médecine de Paris. Les livraisons 1 à 31 sont en vente.	31 •	BERZELIUS. Traité complet de chimie, 2 ^e édit. française, traduit, pour la partie inorganique, par MM. Esslinger et Haefel; continué, pour la partie organique, par M. Gerhardt. 11 vol. in-8°, 1846 à 1854.	100 •
BÉRARD (A.), DENOVILLIERS et GOSSELIN. Compendium de chirurgie pratique, ou Traité complet des maladies chirurgicales et des opérations que ces maladies réclament, 1840-1860. Ouvrage publié par livraisons de 160 pages,		— De l'emploi du chalumeau dans les analyses chimiques, Paris, 1836, in-8°.	6 •
		— Rapport annuel sur les progrès de la chimie. Paris, 1841-1848, 8 vol. in-8°.	35 •
		— Théorie des proportions chimiques. Paris, 1835, in-8°, 2 ^e édit.	8 •
		BEUDANT (E. S.). Cours élémentaire de minéralogie et de géologie. 8 ^e édit. 1857. 1 fort vol. in-12.	6 •

	fr. c.		fr. c.
BIBLIOTHÈQUE DU MÉDECIN PRATICIEN, par une société de médecins, sous la direction du docteur Fabre, rédacteur en chef de la <i>Gazette des hôpitaux</i> . — Paris, 1843 à 1851. <i>Ouvrage complet</i> , 15 vol. grand in-8° de chacun 700 p. à 2 colonnes. Prix de chaque vol. . .	8 50	BONNET (A). Traité des fièvres intermit- tentes, 2 ^e édit. Paris, 1855, in-8° . . .	6 50
BICHAT. Recherches physiologiques sur la vie et la mort, 5 ^e édit. 1829, in-8°.	6 *	BONNET (de Lyon). Traité des maladies des articulations. Paris, 1845. 2 vol. in-8° et atlas de 16 pl. in-4°.	20
BLANDIN. Traité d'anatomie descriptive. Pa- ris, 1838. 2 vol. in-8°.	8 *	— Traité de thérapeutique des maladies arti- culaires. Paris, 1853. 1 vol. de 700 pages, in-8°, avec 97 planches inter- calées dans le texte	9 *
BISCHOFF. Traité du développement de l'homme et des mammifères. Paris, 1843. In-8° et atlas in-4° de 16 pl. . .	15 *	BOSSU. Nouveau Compendium médical à l'usage des médecins praticiens. 1857. Nouvelle édition. 1 vol. gr. in-18. . . .	7
BOBIÈRE. Traité des manipulations chimi- ques, 1844, in-8°.	6 *	— Traité des plantes médicinales indigènes, précédé d'un Cours de botanique, 1854. 1 vol. in-8°, et atlas de 60 planches représentant 1,100 fig.	13 *
BOENNINGHAUSEN. Manuel de thérapeu- tique médicale homéopathique, traduit de l'allemand par le docteur D. Roth. Paris, 1846. in-12 de 600 pages. . . .	7 *	Le même ouvrage, fig. coloriées.	22 *
BOINET. Iodothérapie, ou de l'Emploi médi- co-chirurgical de l'iode et de ses compo- sés, et particulièrement des injections iodées. Paris, 1855. 1 vol. in-8°. . . .	9 *	— Nouveau Dictionnaire d'histoire natu- relle et des phénomènes de la nature. Paris, 1857. 3 vol. grand in-8°, avec un très-grand nombre de fig. interca- lées dans le texte.	27 *
BOITARD. Manuel de botanique, 2 ^e édit., in-18. Paris, 1828.	3 50	BOUCHARDAT. Annuaire de thérapeutique, 1841 à 1860. 22 vol. grand in-32. Chaque année.	1 25
— Manuel d'entomologie. Paris, 1843. 3 vol. in-18.	10 *	— Supplément à l'Annuaire de thérapeu- tique, etc., pour 1846 et 1856. Chaque année, 1 vol. gr. in-32.	1 25
— Manuel du naturaliste préparateur. Pa- ris, 1832, in-18.	2 *	— Nouveau Formulaire magistral. 1858. 9 ^e édition. 1 vol. in-18, broché. . . .	3 50
BOIVIN (madame) et DUGÈS (A.). Traité pratique des maladies de l'utérus et de ses annexes. Paris, 1833. 2 vol. in-8°, et Atlas de 41 pl. in-fol. gravées et colorées, représentant les principales altérations morbides des organes génitaux de la femme, in-fol., avec explication. . .	70 *	— Manuel de matière médicale, de théra- peutique et de pharmacie. 3 ^e édition. 1856-1857. 2 vol. gr. in-18.	14 *
BONAMY, P. BROCA et BEAU. Atlas d'ana- tomie descriptive du corps humain. Cet ouvrage est publié par livraisons conte- nant chacune 4 pl. accompagnées d'un texte explicatif gr. in-8°, 1841-1860. Prix de chaque liv. raison: Planches noires, — — — — — coloriées.	2 4 *	BOUCHARDAT et QUEVENNE. Du lait. 1 ^{er} <i>fascicule</i> : Instruction sur l'essai et l'ana- lyse du lait; 2 ^e <i>fascicule</i> : Des laits de femme, d'ânesse, de chèvre, de bre- bis, de vache. 1857. 1 vol. in-8°. . . .	6 *
L'Atlas sera divisé en 4 parties qui se- ront vendues séparément et sans augmen- tation de prix, savoir :		On vend séparément l' <i>Instruction</i> pour l'essai et l'analyse du lait. 1856. in-8°, broché.	1 25
1 ^o Appareil de la locomotion (complet en 84 planches dont 2 sont doubles). Bro- ché, fig. noires.	44 *	BOUCHÉ. Nouveaux Eléments de patholo- gie générale et de séméiologie. Paris, 1857. 1 beau vol. grand in-8° de 1,064 pages, avec fig. intercalées dans le texte.	11 *
— Demi-reliure.	47 *	— Traité pratique des maladies des nouveau-nés et des enfants à la mamelle, 3 ^e édit. Paris, 1855. 1 volume in-8°. . .	9 *
Figures coloriées. Broché.	88 *	— Traité des signes de la mort et des moyens de prévenir les enterremens prématu- rés. Paris, 1849, in-12 de 400 pages.	3 50
— Demi-reliure.	92 *	BOULLAUD (J.). Traité clinique des mala- dies du cœur, 2 ^e édit. Paris, 1841. 2 forts vol. in-8°, avec 8 pl. gravées. . .	16 *
2 ^o Appareil de la circulation (complet en 64 planches). Broché, fig. noires. . . .	32 *	— Essai sur la philosophie médicale et sur les généralités de la choïque. Paris, 1837, in-8°.	6 *
— Demi-reliure.	35 *	— Nosographie médicale générale et spé- ciale. Paris, 1845. 5 vol. in-8°. . . .	35 *
Figures coloriées. Broché.	64 *		
— Demi-reliure.	68 *		
3 ^o Appareil de la digestion, de la res- piration, génito-urinaire. (En cours de publication.)			

	fr. c.		fr. c.
BOUILLAUD (J.) . Traité clinique du rhumatisme articulaire et de la loi de coïncidence des inflammations du cœur, avec cette maladie. Paris, 1840, in-8°.	7 50	BRIAND . L'Electricité appliquée au traitement curatif des névralgies, des rhumatismes, des ganglions, des tumeurs, etc., en général, des affections morbides réputées incurables. 1 vol. in-12, 1855.	3
— Clinique médicale de l'hôpital de la Charité. Paris, 1837. 3 vol. in-8°.	21	BRIAND et CHAUDÉ . Manuel complet de médecine légale, ou Résumé des meilleurs ouvrages publiés jusqu'à ce jour sur cette matière, et des jugemens et arrêts les plus récents; suivi d'un <i>Traité de chimie légale</i> , par H. Gaultier de Claubry, sixième édition, revue et augmentée. Paris, 1858. 1 v. in-8° de 950 pages, avec 3 planches gravées et 60 fig. intercalées dans le texte.	10
BOUSSION . Traité de la méthode anesthésique appliquée à la chirurgie et aux différentes branches de l'art de guérir, etc. Paris, 1850, in-8° de 360 p.	7 50	BRIQUET (P.) . Recherches expérimentales sur les propriétés du quinquina et de ses composés. 2 ^e édition. Paris, 1855. 1 vol. in-8°.	8
BOULEY (Henri) . Traité de l'organisation du pied du cheval, comprenant l'étude de la structure, des fonctions et des maladies de cet organe. 3 vol. grand in-8°; le 1 ^{er} volume, accompagné d'un atlas de 34 planches, est en vente, 1851. Prix: figures noires.	14	BRIQUET (P.) . Traité clinique et thérapeutique de l'hystérie, par le docteur médecin à l'hôpital de la Charité, agrégé honoraire à la Faculté de médecine de Paris. 1 vol. in-8°.	8
— coloriées.	23	BRIQUET (P.) et MIGNOT (A.) . Traité pratique et analytique du choléra-morbus (épidémie de 1849). Paris, 1850. 1 vol. in-8°.	7
BOURGERY et JACOB . Traité complet de l'anatomie de l'homme, comprenant la médecine opératoire. Cet ouvrage se compose de 100 livraisons de chacune 4 feuilles de texte et de 8 planches in-folio. Prix de chaque livraison, figures noires.	8	BROCA (Paul) . Des anévrismes et de leur traitement. 1 vol. in-8° de 940 pages, avec des fig. intercalées dans le texte. 1856.	10
Figures coloriées.	16	BRONGNIART (A.) . Énumération des plantes cultivées au Muséum d'histoire naturelle, 2 ^e édit. Paris, 1850. in-12.	3
BOUDIN . Traité de géographie et de statistique médicales et des maladies endémiques, comprenant la météorologie et la géologie médicales, les lois statistiques de la population et de la mortalité, la distribution géographique des maladies, et la pathologie comparée des races humaines. Paris, 1857. 2 vol. grand in-8° avec 9 cartes et tableaux.	20	— Traité des arts céramiques ou des poteries, considérées dans leur histoire, leur pratique et leur théorie, 2 ^e édit. 1854. 2 vol. in-8°, atlas in-4°.	28
BOUQUET (J. P.) . Histoire chimique des eaux minérales et thermales de Vichy, Cusset, Vaisse, Hauterive et Saint-Yvore; analyses chimiques des eaux minérales de Médaque, Châteldon, Bruges et Seuillet. Paris, 1855. 1 vol. in-8°, avec 2 cartes et 1 planche.	7 50	BROUSSAIS . Cours de phrénologie. Paris, 1836. 1 vol. in-8° de 850 pag., fig.	6
BOUSQUET . Traité de la vaccine et des éruptions variolueuses ou varioliformes, ouvrage couronné par l'Institut de France. Paris, 1848, in-8°.	7	BROUSSAIS (A.) . Hygiène morale, ou Application de la physiologie à la morale et à l'éducation. Paris, 1837, in-8°.	5
BOUSSINGAULT . Économie rurale considérée dans ses rapports avec la chimie, la physique et la météorologie, 2 ^e édit., 1850. 2 vol. in-8°.	15	BULLIARD . Herbier de la France, Dictionnaire de botanique, histoire des champignons et des plantes vécoéneuses et suspectes de la France, 1780-1793. 7 vol. in-folio, 602 planches, fig. coloriées. Il n'en reste plus que quelques exemplaires parfaitement complets. En feuilles, 300 fr.; relié en basane, filet.	300
BOUTIGNY (d'Évreux) . Études sur les corps à l'état sphéroïdal; nouvelle branche de physique. 2 ^e édition. Paris, 1857. 1 vol. in-8°, avec 26 fig. intercalées dans le texte.	7	BUNSEN (Robert) . Méthode gazométrique, traduit de l'allemand, sous les yeux de l'auteur et avec son concours, par M. Th. Schneider. Paris, 1858. 1 vol. in-8° avec 60 gravures intercalées dans le texte.	8
BOYER (le baron) . Traité des maladies chirurgicales et des opérations qui leur conviennent, 5 ^e édit. Paris, 1844-1853. 7 forts vol. in-8°, ensemble de 6,200 pages.	56	BUIAT . Géologie appliquée, ou Traité de la recherche et de l'exploitation des minéraux utiles, 1858, 2 vol. in-8°, fig.	20

	fr. c.		fr. c.
BUSSY et BOUTRON-CHARLARD. Traité des moyens de reconnaître les falsifications des drogues simples et composées. Paris, 1829. 1 vol. in-8°	3 50	CAZIN. Traité pratique et raisonné des plantes médicinales indigènes. 2 ^e édition. 1 vol. grand in-8° de 1,100 pages, avec un atlas de 200 plantes du même format, 1858. Prix : Fig. noires. Figures coloriées.	16 22
CABANIS. Rapports du physique et du moral de l'homme. 4 ^e édition, revue et augmentée de notes par E. Peisnet, 1824. 2 vol. in-8°, imprimés sur papier satiné. Au lieu de 14 fr.	8	— Des vers ascarides lombricoïdes et des maladies que ces animaux causent, accompagnent ou compliquent. Mémoire couronné en 1849 par la Société des sciences médicales et naturelles de Bruxelles. 1850. in-8°.	2 50
CABANIS. Rapport du physique et du moral de l'homme, 8 ^e edit., revue et augmentée de notes par E. Peisse. Paris, 1844. 1 vol. in-8° de 750 pages.	6	— Monographie médico-pratique et bibliographique de la helladone. Grand in-8°. 1856.	2
CADET-GASSICOURT. Formulaire magistral et mémorial pharmaceutique, 7 ^e édition. Paris, 1840. 1 volume in-8° de 700 pages	4 50	— De l'organisation d'un service de santé pour les indigents des campagnes, considéré au point de vue administratif, hygiénique et thérapeutique. (Mémoire couronné par l'Académie de Reims en 1852.)	1 25
— Des premiers secours avant l'arrivée du médecin, ou Petit Dictionnaire des cas d'urgence, à l'usage des gens du monde; suivi d'une Instruction sur les champignons, accompagnée de 8 planches coloriées. 1 vol. in-12, 1845.	3	CHAILLY (Honoré). Traité pratique de l'art des accouchements, 3 ^e edit. Paris, 1853. 1 vol. in-8° de 1,050 pages, avec 275 figures intercalées dans le texte.	10
CAILLAULT. Traité pratique des maladies de la peau chez les enfants. Paris, 1859. 1 volume in-18 Jésus de 400 pages.	3 50	CHARTRON (P.). Traité de la phthisie pulmonaire et de son traitement. 1 vol. in-8°. 1857.	7
CAP. Principes élémentaires pharmaceutiques. 1 vol. in-8°, 1837.	2 50	CHATIN (G. A.). Anatomie comparée des végétaux, comprenant : les plantes aquatiques; 2° les plantes aériennes; 3° les plantes parasites. 1856-1859. Se publie par livraisons de 3 feuilles de texte (48 p.) environ et 10 planches dessinées d'après nature, gravées avec soin sur papier fin, grand in-8° Jésus. Prix de la livraison.	7 50
CARRIÈRE. Le Climat de l'Italie sous le rapport hygiénique et médical, <i>Ouvrage couronné par l'Institut de France</i> . Paris, 1 vol. in-8° de 600 pages.	7 50	La publication se fera dans l'ordre suivant : 1 ^o Les <i>plantes aquatiques</i> . 1 vol. d'environ 560 pages de texte et environ 100 planches; 2 ^o les <i>plantes aériennes</i> ou <i>épiphytes</i> et les <i>plantes parasites</i> . 1 vol. d'environ 500 pages avec 100 planches. Les livraisons 1 à 10 sont en vente. Les livraisons 1, 2, traitent des <i>plantes aquatiques</i> . Les livraisons 3, 4, 5, 6, 7, 8, 9, 10 traitent des <i>plantes parasites</i> .	
CAZAUVIEILH. Du suicide, de l'aliénation mentale et des crimes contre les personnes. Paris, 1840, in-8°.	5	CHAUSSE. Traité élémentaire des maladies de la peau, d'après l'enseignement théorique et les leçons cliniques de M. le docteur A. Cazeuave, médecin de l'hôpital Saint-Louis. Paris, 1853. 1 vol. in-8°.	6 50
CAZEAUX. Traité théorique et pratique d'accouchement. 6 ^e edit. 1 vol. in-8°. 1858.	10	CHAUTEAU (A.). Traité d'anatomie comparée des animaux domestiques. Paris, 1854. 1 vol. grand in-8° de 800 pages, avec 150 figures intercalées dans le texte.	14
CAZENAUE et SCHEDEL. Abrégé pratique des maladies de la peau. 4 ^e edit. 1847. 1 fort vol. in-8°, avec planches coloriées.	11		
CAZENAUE. Traité des syphilides ou maladies vénériennes de la peau. Paris, 1843. grand in-8° et atlas de 12 pl. in-folio coloriées.	34		
— Traité des maladies du cuir chevelu. Paris, 1850. 1 vol. in-8°.	8		
CAZENAUE. Leçons pratiques sur les maladies de la peau, professées à l'École de médecine de Paris, et publiées par fascicules, avec planches gravées et coloriées. L'ouvrage est entièrement achevé : il se compose de 59 feuilles de texte in-folio, et de 60 planches du même format, gravées et coloriées avec beaucoup de soin. 1856. Prix en feuilles ou en livraisons.	144		
En demi-reliure avec dos en veau.	155		
— — — — maroquin.	160		

	fr. c.		fr. c.
CHEVALIER. Dictionnaire des falsifications et des altérations des substances alimentaires, médicamenteuses et commerciales. 2 ^e édition. 2 volumes in-8 ^o . 1854.		COLIN. Traité de physiologie comparée des animaux domestiques. 2 vol. gr. in-8 ^o de chacun 550 pages, avec 120 figures intercalées dans le texte	18 "
CHEVALIER, RICHARD et GUILLEMIN. Dictionnaire des drogues simples et composées. 5 vol. in-8 ^o , fig. 1827-1829.	13 "	COLLADON. Histoire naturelle et médicale des casses et particulièrement de la casse et des sénéés employés en médecine. 1816, in-4 ^o , avec 19 planches	6 "
CHEVALIER et BARSE. Manuel pratique de l'appareil de Marsh, ou Guide de l'expert toxicologiste. 1843, in-8 ^o	34 "	COLOMBAT. Du bégayement et de tous les autres vices de la parole. Paris, 1840. in-8 ^o , 2 vol.	12 "
CHEVALIER (A.) et THIEULLEN (A.). Nouveau Livre-Registre pour la vente légale des substances vénéneuses et des médicaments dans lesquels on les fait entrer. Nouvelle édition, contenant divers modèles de rapports et lois régissant l'exercice et l'enseignement de la pharmacie; plus 200 pages pour l'inscription des ordonnances. 1 vol. in-fol. solidement relié.	5 "	— Traité des maladies des femmes et de l'hygiène spéciale de leur sexe. Paris, 1833. 3 vol. in-8 ^o	17 "
CHEVALIER, LAMY et ROBQUET. Dictionnaire raisonné des dénominations chimiques et pharmaceutiques, contenant tous les termes employés en chimie et en pharmacie pour désigner les lois, phénomènes, substances, combinaisons ou préparations connues jusqu'à ce jour. 1 fort vol. divisé en 2 parties; la 1 ^{re} partie, in-8 ^o de 500 pages, texte compacte à 2 colonnes, est en vente. 1853.	8 "	COMTE (A.). Structure et physiologie animales, démontrées à l'aide de figures colorées, découpées et superposées. 2 ^e édit. 1853, in-18, avec 8 planches gravées.	6 "
CHOMEL (A. F.). Éléments de pathologie générale. 4 ^e édition, revue et augmentée. Paris, 1856. 1 vol. grand in-8 ^o . — Des dyspepsies. Paris, 1857. 1 volume in-8 ^o		COQUAND. Traité des roches considérées au point de vue de leur origine, de leur composition, de leur gisement et de leurs applications à la géologie et à l'industrie; suivi de la Description des minerais qui fournissent les métaux utiles. Paris, 1857. 1 vol. in-8 ^o de 423 pages, avec 72 figures intercalées dans le texte	7 "
CHURCHILL (J. F.). De la cause immédiate et du traitement spécifique de la phthisie pulmonaire, et des maladies tuberculeuses. 2 ^e édit. 1860. 1 vol. in-8 ^o	9 "	CORBEL-LAGNEAU. Traité complet des bains, ou Guide des baigneurs, suivi d'un Exposé de l'hydrothérapie. 1 vol. in-12, format Charpentier	3 "
CIVALE. Traité pratique des maladies des organes génito-urinaires. Nouvelle édition, augmentée. Paris, 1858-1860. 3 vol. in-8 ^o , avec figures intercalées dans le texte.	9 "	COSSON (E.) et GERMAIN (E.). Synopsis de la flore des environs de Paris. 2 ^e édition. Paris, 1859. 1 vol. in-18.	4 50
— Parallèle des divers moyens de traiter les calculs. Paris, 1836, in-8 ^o , figure.	6 "	COSTE. Instruction pratique sur la pisciculture. 2 ^e édit., entièrement remaniée. Paris, 1856. 1 vol. grand in-18 avec figures intercalées dans le texte.	1 50
— De la lithotritie ou broiement de la pierre dans la vessie. Paris, 1847, in-8 ^o , avec 8 planches.		CRUVEILLIER. Traité d'anatomie descriptive. 3 ^e édit., 1852-1853. Paris. 4 forts vol. in-8 ^o	28 "
CLOQUET (Jules). Anatomie descriptive du corps humain; 340 planches lithographiées, avec texte et explication. Prix : Figures noires.	24 "	— Traité d'anatomie pathologique générale. Paris, 1859. 3 vol. in-8 ^o de 700 pages.	26 "
— colorées.	260 "	Le tome IV est sous presse.	
CODEN. Pharmacopée française, rédigée par ordre du gouvernement, avec un appendice thérapeutique. 1837, in-8 ^o	9 75	CURLING. Traité des maladies des testicules; traduit de l'anglais sur la 2 ^e édition, avec des additions et des notes, par L. Gosselin. 1 vol. in-18, avec des figures intercalées dans le texte. 1857.	8 "
		CUVIER. Discours sur les révolutions de la surface du globe. 7 ^e édit. 1850, in-18, figures.	3 50
		DANGER et FLANDIN. De l'arsenic. 1 vol. in-8 ^o , avec planches. 1841.	5 "
		DAUSSE. Mémoire sur la préparation de tous les extraits pharmaceutiques par la méthode de déplacement. Paris, 1836, in-8 ^o	2 "

	fr.	c.		fr.	c.
DAUVERGNE. Hydrothérapie générale. Du véritable mode d'action des eaux de mer en particulier, des eaux therminérales, et de l'eau simple en général. 1 vol. in-8°. 1853.	6	.	DELAUNAY. Cours élémentaire de mécanique. 4 ^e édit. Paris, 1857. 1 vol. gr. in-18, avec figures dans le texte.	8	.
DAVAINE. Traité des Entozoaires et des maladies vermineuses de l'homme et des animaux domestiques. Paris, 1860. 1 vol. in-8° d'environ 900 pages, avec fig. intercalées dans le texte.	12	.	— Cours élémentaire d'astronomie. Paris, 1855. 1 vol. grand in-18, avec figures dans le texte.	7	50
DEBREYNE. Thérapeutique appliquée aux traitements spéciaux de la plupart des maladies chroniques, 1 ^{re} édit. 1850. 1 vol. in-8°.	6	.	DELONDRE et BOUCHARDAT. Quinologie des quinquinas, et des questions qui, dans l'état présent de la science et du commerce, s'y rattachent avec le plus d'actualité. 1854. 1 vol. grand in-4°, avec 23 planches coloriées et 2 cartes.	40	.
DEBREYNE (P. J. C.). Des vertus thérapeutiques de la belladone. Paris, 1852. in-8°.	3	50	DELWART. Traité de médecine vétérinaire pratique. 3 vol. gr. in-8°. 1850-53.	36	.
— Essai analytique et synthétique sur la doctrine des éléments morbides. Paris, 1849, in-8°.	6	.	DENONVILLIERS et L. GOSSELIN. Traité théorique et pratique des maladies des yeux. 1 fort vol. in-18 de plus de 950 pages. 1855.
DE CANDOLLE (A.). Géographie botanique raisonnée. Paris, 1855. 1 tome grand in-8° de 1.300 pages divisé en 2 vol. compactes, avec 2 cartes coloriées.	20	.	DEPAUL. Traité théorique et pratique d'auscultation obstétricale. 1 vol. in-8°, avec 12 planches gravées sur bois et intercalées dans le texte. 1847.	5	.
DECANDOLLE. Prodrômus systematis universalis regni vegetabilis. Parisiis, 1824-1859. 1 1/2 vol. in-8°.	200	.	DESCHAMPS (d'Avallon). Traité des saccharols liquides et des méliolés. Paris, 1832, in-18.	3	50
INDEX CANDOLLEANUS, par BUCK. Trois parties, contenant la table des genres, espèces et synonymes des volumes 1 à 13 inclusivement du <i>Prodrômus</i> , 3 cahiers in-8°.	26	.	DESCHAMPS. Manuel pratique d'analyse chimique. Paris, 1859. 2 vol. in-8°.	12	.
— Physiologie végétale ou exposition des forces et des fonctions des végétaux, pour servir de suite à l'Organographie végétale et d'introduction à la Botanique géographique et agricole. 1832. 3 vol. in-8°.	20	.	— Manuel de pharmacie et art de formuler. 1856. 1 vol. gr. in-18 de 658 pages, avec 19 figures.	6	.
DELAFOND. Traité de la police sanitaire des animaux domestiques. 2 ^e édit. (<i>Sous presse.</i>)	8	.	DESCURET (J. B. F.). Les Merveilles du corps humain, précis méthodique d'anatomie, de physiologie et d'hygiène dans leurs rapports avec la morale et la religion. 1 vol. in-8°, 1856.	6	.
— Traité de pathologie et de thérapeutique générales vétérinaires. 2 ^e édit. 1855.	2	50	DESCURET (J. B. F.). La Médecine des passions, ou les Passions considérées dans les maladies, les lois et la religion, 2 ^e édit. 1 vol. in-8°. Paris, 1843.	8	.
— Traité des maladies de sang des bêtes à laine. 1843, in-8°.	3	50	DESFONTAINES. Flora atlantica, sive Historia plantarum quæ Atlante, agro Tunetano et Algeriensi crescut. Paris. an VII. 2 vol. in-4°, accompagnés de 261 pl. dessinées par Redouté et gravées avec le plus grand soin.	70	.
— Traité de la maladie de sang des bêtes bovines. 1848	4	.	DESHAYES. Description des animaux sans vertèbres découverts dans le bassin de Paris, pour servir de supplément à la Description des coquilles fossiles des environs de Paris, comprenant une revue générale de toutes les espèces actuellement connues. Paris, 1857-1859. Cet important ouvrage formera environ 40 livraisons in-4°, composées chacune de 5 feuilles de texte et 5 pl. Les livraisons 1 à 18 sont publiées. Les autres livraisons paraîtront de six semaines en six semaines. Prix de chaque livraison.	5	.
— Traité sur la maladie de poitrine du gros bétail. 1854.	1	25	DESLANDES. De l'onanisme et des autres abus vénériens. Paris, 1835. 1 vol. in-8°.	7	.
— Traité sur la pourriture des bêtes à laine. 1854.	9	.			
DELAFOND et LASSAIGNE. Traité de matière médicale et de pharmacie vétérinaire théorique et pratique. 2 ^e édit. 1 fort vol. in-8° de 844 pages, 1853.	27	.			
DE LA RIVE. Traité d'électricité théorique et appliquée. 3 vol. in-8°. 1856.	7	50			
DE LASIAUVE. Traité de l'épilepsie; histoire, traitement, médecine légale. Paris. 1854. 1 vol. in-8°.					

	fr. c.		fr. c.
DESMARRES. Traité théorique et pratique des maladies des yeux. 1854-1858. 2 ^e édition, 3 forts vol. in-8°, 205 fig.		logie médicale. Paris, 1860. 2 forts volumes in-8°, avec figures.	20 .
DETILLY. Formulaire électrique.	1 50	DICTIONNAIRE PRATIQUE de médecine, de chirurgie et d'hygiène vétérinaires, publié par MM. BOULEY et REYNAL. Cet ouvrage se composera de 8 forts vol. in-8° qui paraîtront tous les six mois. Prix de chaque volume.	7 50
DEVAY (Francis). Traité spécial d'hygiène des familles. 2 ^e édition entièrement refondue. 1 vol. in-8°, 1858.	9 .	Les cinq premiers volumes sont en vente. 1858.	
DEVERGIE (A.). Traité pratique des maladies de la peau. 2 ^e édition augmentée. Paris, 1857. 1 beau vol. in-8°, avec planches gravées et coloriées représentant 30 types de maladies.	14 .	DICTIONNAIRE USUEL de chirurgie et de médecine vétérinaires, rédigé par M. BEUCROT, ancien chef de service à l'École vétérinaire d'Alfort, d'après les travaux de BOUGELAT, YITET, HUZARD, CHABERT, GRUMONTEL, GONIER, FLANDRIN, FROMIGE, DEPUY, GIRARD, V. VAART, MOIBOND, VATEL, HUCHEL, D'ARBOVAL, etc. Nouvelle édition, revue, corrigée et mise au courant de la science d'après les travaux les plus récents des professeurs et praticiens français et étrangers de l'époque. 2 forts vol. grand in-8° à 2 colonnes. 1859.	17 .
DEVERGIE. (Alph.). Médecine légale, 3 ^e édit. Paris, 1852. 3 vol. in-8°.	23 .	DICTIONNAIRE DES DICTIONNAIRES DE MÉDECINE FRANÇAIS ET ÉTRANGERS, par une société de médecins, sous la direction du docteur Fabre. 9 vol. grand in-8°, 1850-1851.	45 .
DEZEIMERIS. Dictionnaire historique de la médecine ancienne et moderne. 7 vol. in-8°.	25 .	DIDAY. Exposition critique des nouvelles doctrines sur la syphilis; suivie d'un Essai sur de nouveaux moyens préventifs des maladies vénériennes. Paris, 1858. 1 vol. in-18 Jésus de 560 pag.	4 .
DICTIONNAIRE DE MÉDECINE, ou Répertoire général des sciences médicales considérées sous les rapports théorique et pratique, par MM. ADELON, BÉCLARD, P. BÉCARD, A. BÉCARD, BIETT, BLACHE, BRESCHET, CALMILL, CAZENAUE, CHOMEL, H. CLOQUET, J. CLOQUET, COUTANCEAU, DALMAS, DANGE, DESORMEAUX, DEZEIMERIS, P. DUBOIS, FÉRIUS, GEORGET, GERDY, GUÉARD, GUERSINT, IFARD, LAGNEAU, LANDRÉ-RECHAUX, LAUGIER, LITTRÉ, LOUIS, MARC, MARJOLIN, MURAT, OLLIVIER (d'Angers), ORFILA, OUDET, PELLETIER, PRAVAZ, RAIGE-DELOMBE, REYNAUD, RICHARD, ROCHEUX, ROSTAN, ROUX, RULLIER, SOUBEYRAN, TROUSSEAU, VELPEAU, VILLERUÉ. 2 ^e édit., 1832-1845. 30 forts volumes in-8°.	180 .	— De la syphilis des nouveau-nés et des enfants à la mamelle. Paris, 1854. 1 vol. in-8°.	7 .
DICTIONNAIRE (Nouveau) lexicographique et descriptif des sciences médicales et vétérinaires, par MM. RIGÉ-DELOMBE, Ch. DAREMBERG, H. BOULEY, J. MIGNON, avec la collaboration de M. Ch. LAMY pour la partie chimique. L'ouvrage, formant 1 très-fort vol. gr. in-8° à 2 colonnes, sera publié en 4 livraisons, 1851-1860. Les trois premières livraisons sont en vente. Prix des trois livraisons pour les souscripteurs.	14 50	DIEU (S.). Traité de matière médicale et de thérapeutique; précédé de Considérations générales sur la zoologie, et suivi de l'Histoire des eaux naturelles. Paris, 1847-1854. 4 vol. in-8°.	26 .
DICTIONNAIRE GÉNÉRAL DES EAUX MINÉRALES et d'hydrologie médicale, comprenant la géographie et les stations thermales, la pathologie thérapeutique, la chimie analytique, l'histoire naturelle, l'aménagement des sources, l'administration thermale, etc., par MM. DURAND-FARDEL, inspecteur des sources d'Anterive à Vichy; E. LE BRET, inspecteur des eaux d'Iriage; J. LEFONT, pharmacien, membre de la société d'hydrologie médicale, avec la collaboration de M. J. FRANÇOIS, ingénieur des mines, pour les applications de la science de l'ingénieur à l'hydro-		DONNÉ. Cours de microscopie complémentaire des études médicales. Paris, 1844, in-8°.	7 50
		— Atlas du cours de microscopie. Recueil de figures exécutées d'après nature au microscope-dagnerréotype, Paris, 1845, grand in-4° de 20 pl. gravées avec le plus grand soin.	30 .
		DORVAULT. L'Officine, ou Répertoire de pharmacie pratique le plus complet. 1 vol. grand in 8° de plus de 1,000 p., imprimé sur 2 colonnes, 5 ^e édit. 1858. Prix: broché, 11 fr.; relié solidement.	13 .
		— Iodognosie, ou Monographie chimique, médicale et pharmaceutique des iodiques en général et en particulier de l'iode et de l'iodure de potassium. 1 vol., 1850.	3 75
		— Recue pharmaceutique, supplément annuel à l'Officine. Prix de chaque année.	2 .

	fr.	c.		fr.	c.
DUROIS et BURDIN. Histoire académique du magnétisme animal. Paris, 1841, in-8° de 700 pages.	8	•	EDWARDS (MILNE-). Cours élémentaire de zoologie. 8 ^e édition, 1859. 1 fort vol. in-12.	6	•
DUBOIS (d'Amiens). Histoire philosophique de l'hypochondrie et de l'hystérie. Paris, 1837. 1 vol. in-8°.	7	50	EDWARDS et VAUSSEUR. Nouveau Formulaire des hôpitaux, avec les poids nouveaux. 2 ^e édit. Paris, 1840. 1 vol. in-24.	1	50
DUBREUIL (A.). Cours élémentaire, théorique et pratique d'arboriculture. 4 ^e édition. Paris, 1858. 1 vol. grand in-18 de 1,045 pages, publié en 2 parties, avec 5 vignettes gravées sur acier, 894 fig. intercalées dans le texte et de nombreux tableaux.	12	•	ENCYCLOPÉDIE ANATOMIQUE, traduit de l'allemand, par A. J. L. Jourdan. 8 vol. in-8° avec 2 atlas, 1843 à 1846.	67	50
DUCHENNE. De l'électrisation localisée et de son application à la physiologie, à la pathologie et à la thérapeutique. 2 ^e édition. Paris, 1860. 1 vol. in-8° de 939 pages, avec 108 figures intercalées dans le texte.	11	•	ESPANET. Études élémentaires d'homéopathie, complétées par des applications pratiques, à l'usage des médecins, des ecclésiastiques, des communautés religieuses, des familles, etc. Paris, 1856, in-18 de 380 pages.	4	50
DUCHESNE-DUPARC. Traité pratique des dermatoses, ou Maladies de la peau, classées suivant la méthode naturelle, comprenant l'exposition des meilleures méthodes de traitement; suivi d'un Formulaire pratique spécial complet, par le docteur DUCHESNE-DUPARC, professeur de clinique des maladies de la peau, ancien interne d'Alibert à l'hôpital Saint-Louis, etc. Paris, 1859. 1 vol. in-12 de 530 pages.	5	•	ESQUIROL. Traité des maladies mentales. Paris, 1838. 2 vol. in-8° avec atlas de 27 planches.	20	•
DUGÈS. Traité de physiologie comparée de l'homme et des animaux, 1838. 3 vol. in-8°.	15	•	FAVROT. Traité élémentaire de physique, de chimie, de toxicologie et de pharmacie. Paris, 1841. 2 vol. in-8°, figures.	14	•
DUMAS. Traité de chimie. 8 vol. in-8° avec atlas in-4° (<i>Ouvrage épuisé et cher</i>).	6	50	— Traité élémentaire d'histoire naturelle pharmaceutique et médicale. Paris, 1843. 2 vol. in-8°, figures.	14	•
— Philosophie chimique. Paris, 1837, in-8°.	7	•	FÉE. Cours d'histoire naturelle pharmaceutique. 2 vol. in-8°, 1837.	11	•
DUMÉRIL. Traité élémentaire d'histoire naturelle. 4 ^e édit. Paris, 1848. 2 vol. in-18, fig.	9	•	FERMOND. Monographie du tabac. 1857. 1 vol. in-8°.	5	•
DURAND-FARDEL. Traité clinique et pratique des maladies des vieillards. 1 vol. in-8°, 1854.	9	•	FERMOND (Ch.). Monographie des sangsues médicinales. 1851. 1 vol. in-8° de 528 pages, avec 36 figures.	6	•
DURAND-FARDEL. Traité thérapeutique des eaux minérales de France et de l'étranger, et de leur emploi dans les maladies chroniques. 1857. 1 vol. in-8° de 774 pages, avec cartes coloriées.	6	•	FIÈVRE PIERPÉRALE (De la), de sa nature et de son traitement. Communications à l'Académie impériale de médecine, par MM. GUÉRARD, DEPAUL, BEAU, HERVIZ DE GRÉGOIX, P. DUBOIS, THOUSSÉAU, BOUCLAUD, CRUVEILLIER, PIORRY, CAZEBAUX, DANYAU, VILPEAU, J. GUÉRIN, etc.; précédées de l'indication bibliographique des principaux écrits publiés sur la fièvre pnerpérale. Paris, 1858. in-8° de 464 pages.	6	•
— Lettres médicales sur Vichy. 1855. 1 vol. grand in-18.	2	50	FIGUIER (L.). Découvertes scientifiques modernes (Exposition et histoire des). 5 ^e édition. Paris, 1858, 4 vol. gr. in-18.	14	•
DUTROCHET. Mémoires pour servir à l'histoire anatomique et physiologique des végétaux et des animaux. Paris, 1837. 2 vol. in-8° et atlas de 30 pl. gravées.	10	•	— L'Année scientifique et industrielle. 1856 (1 ^{re} année), 1 vol. in-12.	3	50
EDWARDS (MILNE-). Leçons sur la physiologie et l'anatomie comparée de l'homme et des animaux. L'ouvrage comprendra huit volumes gr. in-8°.	36	•	1857 (2 ^e année), 1 vol. in-12.	3	50
En vente les quatre premiers volumes.			1858 (3 ^e année), 2 vol. in-12.	7	•
Le complément de l'ouvrage sera publié par demi-volume, de huit mois en huit mois.			— Les Applications nouvelles de la science à l'industrie et aux arts en 1855. 2 ^e édit. Paris, 1857, 1 vol. gr. in-18.	3	•
			FIGUIER (O.). Nouvelle Pharmacopée de Londres, traduction augmentée des remèdes secrets. 1841, in-18.	2	•
			— Monographie chimique et pharmaceutique des corps qui peuvent être désignés sous les noms d' <i>oxyde blanc d'antimoine</i> . 1838.	1	25

	fr. c.		fr. c.
FILIOL (E.). Recherches sur les eaux minérales des Pyrénées. Paris, 1853, 1 vol. gr. in-18.	5	FRANK (J. P.). Traité de médecine pratique, traduit par Goudareau. Paris, 1842. 2 vol. gr. in-8° à 2 colonnes.	24 50
FLEURY (Louis). Clinique hydrothérapique de Bellevue; recherches et observations sur les maladies chroniques. Paris, 1855-1857. 3 part. in-8°.	7 50	FREGIER. Des classes dangereuses de la population dans les grandes villes. Paris, 1840. 2 beaux vol. in-8°.	14 50
— Traité pratique et raisonné d'hydrothérapie. 2 ^e édition, revue et augmentée. 1 vol. in-8°, avec planches lithographiées. 1856. Prix: Figures noires.	8	FUSTER. Des maladies de la France dans leurs rapports avec les saisons, ou Histoire médicale et météorologique de la France. 1 vol. in-8°, 1840.	6
— — — — — coloriées.	10	GALIEN. Oeuvres anatomiques, physiologiques et médicales de Galien, traduites sur les textes imprimés et manuscrits; accompagnées de sommaires, de notes, de planches et d'une table des matières; précédées d'une Introduction, ou Étude biographique, littéraire et scientifique sur Galien, par le D ^r Ch. Daremberg. Paris, 1854-1857, 2 vol. gr. in-8° de 800 pages. Prix de chaque volume.	10
— Cours d'hygiène fait à la Faculté de médecine de Paris. L'ouvrage se composera de 10 livraisons; il y en a 9 de publiées. 1852. Prix de chacune.	2	GALISSET et J. MIGNON. Nouveau Traité des vices rédhibitoires et de la garantie dans les ventes et échanges d'animaux domestiques, ou Jurisprudence vétérinaire. 2 ^e édit. in-8°. Paris, 1852.	6
FLOURENS. Recherches expérimentales sur les fonctions et les propriétés du système nerveux. 2 ^e édit., augmentée. Paris, 1842, in-8°.	7 50	GALL. Sur les fonctions du cerveau et sur chacune de ses parties, etc. 6 vol. in-8°, 1825.	42
— Mémoires d'anatomie et de physiologie comparées. Paris, 1844. gr. in-4°, avec 8 planches gravées et coloriées.	18	GANOT. Traité élémentaire de physique expérimentale et appliquée et de météorologie. 9 ^e édition, 1 vol. gr. in-18, avec 568 belles gravures sur bois intercalées dans le texte. 1859.	7
— Analyse raisonnée des travaux de G. Cuvier. 1845, in-12.	3 50	— Cours de physique purement expérimentale, à l'usage des gens du monde. 1 beau vol. gr. in-18, avec 308 magnifiques vignettes intercalées dans le texte, 1859.	5 50
— Histoire des travaux et des idées de Buffon. 1850, in-12.	3 50	GARNIER et HAREL. Des falsifications des substances alimentaires et des moyens chimiques de les reconnaître. Paris, 1844, in-12.	4 50
— Théorie expérimentale de la formation des os. Paris, 1847, in-8°, avec 7 planches gravées.	7 50	GAUBIL. Catalogue synonymique des coléoptères d'Europe et d'Algérie. Paris, 1849. 1 vol. in-8°.	12
FOISSAC (P.). De la météorologie dans ses rapports avec la science de l'homme et principalement avec la médecine et l'hygiène publique. Paris, 1854. 2 vol. in-8°.	15	GAUVARRET. Physique médicale. De la chaleur produite par les êtres vivants. Paris, 1855. 1 vol. gr. in-18, avec figures dans le texte.	6
FOSSAGRIVES. Traité d'hygiène navale, ou De l'influence des conditions physiques et morales dans lesquelles l'homme de mer est appelé à vivre, et des moyens de conserver sa santé. Paris, 1856, in-8° de 800 pages, illustré de 57 planches intercalées dans le texte.	10	— Traité d'électricité. Paris, 1857-1858, 2 vol. in-18, avec de nombreuses fig.	16
FONTAINE DE RESBECQ (A. DE), chef de bureau au ministère de l'instruction publique. Guide administratif et scolaire dans les facultés de médecine, écoles supérieures de pharmacie et écoles préparatoires du même ordre.	2 50	GAY. Pharmacopée de Montpellier. Paris, 1845-1849. 3 vol. in-8°.	22
<i>Ce livre est le travail le plus complet qui ait été publié sur les conditions d'études imposées aux élèves en médecine et en pharmacie.</i>		GEOFFROY SAINT-HILAIRE. Histoire générale et particulière des anomalies de l'organisation chez l'homme et les animaux. Paris, 1832-1836. 3 vol. in-8° et atlas de 20 planches.	27
FORGET. Traité de l'entérite folliculeuse, fièvre typhoïde. 1841.	5	GEORGET. De la physiologie du système nerveux et spécialement du cerveau. Paris, 1821. 2 vol. in-8°.	12
FOUCART. De la suette miliaire, de sa nature et de son traitement. 1 vol. in-8°, 1854.	6		
FOY. Formulaire du praticien. 4 ^e édit. Paris, 1844, in-18.	3 50		
— Traité de matière médicale et de thérapeutique. 1843. 2 vol. in-8°.	14		

	fr.	c.		fr.	c.
GERDY (P. N.). Des bandages et appareils, 2 ^e édit. Paris, 1837. 2 vol. in-8 ^o et atlas in-4 ^o	18	.	GOURDON (J.). Éléments de chirurgie vétérinaire, 2 forts vol. in-8 ^o , avec 350 à 400 figures intercalées dans le texte.	21	.
— Physiologie philosophique des sensations et de l'intelligence, fondée sur des recherches et des observations nouvelles, et applications à la morale, à l'éducation, à la politique. 1 vol. in-8 ^o . 1846.	7	.	GRAHAM. Traité de chimie organique, trad. de l'anglais par Mathieu-Plessy. Paris, 1843. in-8 ^o , fig.	3	50
— Anatomie des formes extérieures, à l'usage des peintres, sculpteurs, dessinateurs. 1 vol. in-8 ^o , accompagné de 3 planches au trait. Paris, 1829.	6	.	GRENIER et GODRON. Flore de France, ou Description des plantes qui croissent naturellement en France et en Corse. Paris, 1848-1856, 3 forts vol. in-8 ^o de chacun 800 pages, publiés en six parties.	42	.
— Chirurgie pratique complète, divisée en sept Monographies.			GRISOLLE. Traité élémentaire et pratique de pathologie interne. 2 forts vol. in-8 ^o , 7 ^e édition, 1857.	18	.
En vente : 1 ^{re} monographie, Pathologie générale médico-chirurgicale, Paris, 1852. 1 vol. in-8 ^o , avec une pl.	7	.	— Traité pratique de la pneumonie aux différents âges. 2 ^e édit. 1860, in-8 ^o de 750 pages.	8	.
2 ^e monographie. Maladies générales, et diathèses. Paris, 1852. 1 vol. in-8 ^o , avec une planche.	8	.	GUIBOURT. Histoire naturelle des drogues simples, ou Cours d'histoire naturelle professé à l'École de pharmacie de Paris. 4 ^e édit. 4 forts vol. in-8 ^o , avec 800 figures intercalées dans le texte. 1849-1851.	50	.
GERHARDT. Traité de chimie organique, suite à la Chimie de Berzelius. 4 vol. in-8 ^o (voir BERZÉLIUS).	39	.	— Manuel legal des pharmaciens et des élèves en pharmacie. Paris, 1852. 1 vol. in-12 de 230 pages.	2	.
GERHARDT (C.) et CHANCEL. Précis d'analyse qualitative, 2 ^e édition, Paris, 1860. 1 vol. gr. in-18, avec 48 figures dans le texte.	7	50	GUNTHER. Nouveau Manuel de médecine vétérinaire homéopathique. Paris, 1846, in-8 ^o	6	.
— Précis d'analyse quantitative; précédé de la description des principaux appareils et des opérations générales. Paris, 1859. 1 volume grand in-18, avec figures.	7	50	HAAS. Mémoires d'un médecin homéopathe, 1850. 1 vol. in-24.	3	.
GERVAIS et VAN BENEDEK. Zoologie médicale. Paris, 1859. 2 vol. in-8 ^o , avec figures intercalées dans le texte.	15	.	HAHNEMANN. Exposition de la doctrine médicale homéopathique, ou Organon; traduit par Jourdan. 4 ^e édit. Paris, 1848, in-8 ^o	8	.
GIRARD (J.). Traité d'anatomie vétérinaire. 4 ^e éd. 2 vol. in-8 ^o . Paris, 1841.	13	.	— Doctrine et traitement des maladies chroniques. 3 vol in-8 ^o , 1846.	23	.
GIRARD (X. F.). Traité de l'âge du cheval, 3 ^e édit., augmentée de l'âge du bœuf, du mouton, du chien et du cochon. Paris, 1834. 1 vol. in-8 ^o , orné de pl.	3	50	— Etudes de médecine homéopathique, traduit de l'allemand par le docteur Schlesinger-Rahier. Paris, 1855. 2 vol. in-8 ^o	14	.
GIRARDIN. Des fumiers considérés comme engrais. Paris, 1847, in-8 ^o	1	25	Opuscules servant de complément à ses Œuvres.		
— Leçons de chimie élémentaire. 4 ^e édit., 1859. in-8 ^o , 2 vol.	20	.	HARDY et BEBIER. Traité de pathologie interne. 4 forts vol. in-8 ^o ; les tomes I ^{er} à III ont paru, 1854.	23	.
GODRON (D. A.). Flore de Lorraine. 2 ^e édit. Paris, 1857. 2 vol. gr. in-18.	12	.	Le tome I ^{er} , contenant la pathologie générale et la sémiologie, se vend séparément	8	.
GOFFRES. Précis iconographique de bandages, pansements et appareils. Ouvrage composé de 60 planches gravées sur acier et d'un texte explicatif et descriptif, format in-18 anglais: Fig. noires.	18	.	HARTMANN. Thérapeutique homéopathique des maladies aiguës et des maladies chroniques, par A. J. L. Jourdan et Schlesinger. Paris, 1847-1850. 2 forts vol. in-8 ^o	16	.
Figures coloriées.	36	.	Le II ^e et dernier volume.	8	.
GORY et PERCHERON. Monographie des cétoines et genres voisins, formant dans les familles de Latreille, la division des scarabées mélotophiles. Paris, 1832-1836. Ce bel ouvrage est complet; il a été publié en 15 livraisons formant un fort volume in-8 ^o , accompagné de 77 planches coloriées.	60	.	— Thérapeutique homéopathique des maladies des enfants, trad. de l'allemand par le docteur Léon Simon fils. Paris, 1853. 1 vol. in-8 ^o de 600 pages.	8	.

	fr. c.		fr. c.
HATIN (Aules). Petit Traité de médecine opératoire à l'usage des sages-femmes. 2 ^e édit. Paris, 1837, in-8 ^o , fig.	2 25	HUREAUX. Histoire des falsifications des substances alimentaires et médicamenteuses. 1855, 1 vol. in-8 ^o	7 "
HELLE. Traité d'anatomie générale, ou Histoire des tissus et de la composition chimique du corps humain. Paris, 1843. 2 vol. in-8 ^o , fig.	15 "	HUZARD fils. De la garantie et des vices rédhibitoires dans le commerce des animaux domestiques. 4 ^e édit. Paris, 1844, in-18	2 50
HENRY et GUIBOUT. Pharmacie raisonnée, 3 ^e édit. Paris, 1847. 1 vol. in-8 ^o , fig.	8 "	ITARD. Traité des maladies de l'oreille et de l'audition. 2 ^e édit., Paris, 1842, 2 vol. in-8 ^o avec 3 planches	14 "
HENRY (OSSIAN) et HENRY fils. Traité pratique d'analyse chimique des eaux minérales potables et domestiques. 1858. 1 vol. in-8 ^o de 700 pages, avec figures.	12 "	JACQUEMIER. Manuel d'accouchement et des maladies des femmes grosses et accouchées, 2 vol. grand in-18, 1846.	9 "
HÉRING. Médecine homéopathique domestique, traduite de l'allemand par Marchant. 4 ^e édit. Paris, 1860. 1 vol. in-12 de 700 pages.	6 "	JAHN. Nouveau manuel de médecine homéopathique. 6 ^e édit., Paris, 1850. 4 vol. grand in-12.	18 "
HERPIN. Du pronostic et du traitement curatif de l'épilepsie. Paris, 1860. 1 vol. in-8 ^o de 650 pages.	7 50	JAHN et CATELLAN. Nouvelle pharmacopée et posologie homéopathiques. Nouvelle édition, in-12 de 430 pages	7 "
HERPIN (de Metz). Études médicales et statistiques sur les principales sources de France, d'Angleterre et d'Allemagne. Paris, 1856. 1 vol. gr. in-18, avec tableaux.	4 50	JAHN. Du traitement homéopathique des maladies des organes de la digestion. Paris, 1859, 1 vol. in-18 Jésus de 500 pages.	1 25
HIPPOCRATE (Œuvres choisies), traduites du grec, par le docteur Ch. Darceberg, 2 ^e édition, entièrement refondue et augmentée. 1 fort vol. in-8 ^o , 1855.	9 "	— Principes et règles qui doivent guider dans la pratique de l'homéopathie. Exposition raisonnée des points essentiels de la doctrine médicale de Hahnemann. Paris, 1857, in-8 ^o de 528 pages.	7 "
— Œuvres complètes d'Hippocrate, traduction par E. Littré. Paris, 1839-1860. 9 vol. in-8 ^o . Prix de chaque vol.	10 "	— Du traitement homéopathique des maladies des femmes. Paris, 1856, 1 vol. in-12.	6 "
HIRS CHEL. Guide du médecin homéopathe au lit du malade, et Répertoire de thérapeutique homéopathique; traduit de l'allemand par le docteur Léon Simon fils. Paris, 1858, 1 vol. in-18 Jésus de 344 pages.	3 50	— Du traitement homéopathique des affections nerveuses et des maladies mentales. Paris, 1854, 1 vol. in-12 de 608 pages.	6 "
HOFFER. Nomenclature et classifications chimiques. Paris, 1845. 1 vol. in-12 avec tableaux	3 "	— Notices élémentaires sur l'homéopathie et la manière de la pratiquer; avec quelques-uns des effets les plus importants de dix des principaux remèdes homéopathiques, à l'usage de tous les hommes de bonne foi qui veulent se convaincre, par des essais, de la vérité de cette doctrine. 3 ^e édition, augmentée. Paris, 1853, in-18 de 112 pages.	1 75
— Éléments de chimie minérale. 1841, in-8 ^o .	7 50	— Du traitement homéopathique du choléra. Paris, 1848, in-12	1 50
HOLLARD. Nouveaux éléments de zoologie, 1 vol. in-8 ^o avec 22 planches. Prix : Fig. noires.	8 50	JAMAÏN et WAHU. Annuaire de médecine et de chirurgie pratiques, pour 1855 à 1860; résumé des travaux pratiques les plus importants publiés en France et à l'étranger pendant 1854 à 1859. 6 vol. gr. in-32. Prix de chaque vol.	1 25
Fig. coloriées.	14 "	JAMAÏN. Manuel de petite chirurgie. 3 ^e édit., 1859, in-18	7 "
— Étude de la nature. 2 vol. in-12. 1853.	10 "	— Nouveau traité élémentaire d'anatomie descriptive et des préparations anatomiques. 1 vol. grand in-18, avec 146 figures intercalées dans le texte, 1853.	12 "
— De l'homme et des races humaines. 1 vol. in-12, 1851	3 "	JAMES (Constantino). Guide pratique aux eaux minérales de France et de l'étranger. 5 ^e édition, 1860	7 50
HUFELAND. <i>Enchiridium medicum</i> , ou Manuel de médecine pratique, trad. de l'allemand par A. J. L. Jourdan. 2 ^e édit., 1848, in-8 ^o	8 "		
HUNTER. Traité de la maladie vénérienne; traduit de l'anglais par G. Richelot; avec de nombreuses annotations par le docteur Ph. Ricord. 3 ^e édition, Paris, 1859, in-8 ^o de 800 p., avec 9 planch.	9 "		
HUNTER (John). Œuvres complètes, trad. par le docteur Richelot. 1843, 4 vol. in-8 ^o , et atlas in-4 ^o	10 "		

	fr.	c.		fr.	c.
JARJAVAY. Traité d'anatomie chirurgicale, ou de l'anatomie dans ses rapports avec la pathologie externe et la médecine opératoire. 2 vol. in-8°, 1852-1854.	14	.	Paris, 1855-1860. 2 vol. in-folio de texte et 2 volumes d'environ 200 planches dessinées d'après nature, gravées et la plupart coloriées.		
JOBERT. Traité de chirurgie plastique. Paris, 1849. 2 vol. in-8° et atlas de 18 pl. in-fol. grav. et color. d'après nature. . .	50	.	Le tome I ^{er} , texte, 760 pages, et tome I ^{er} , planches 1 à 94, sont complets en 20 livraisons.		
— Traité des fistules vésico-utérines, vésico-utéro-vaginales, entéro-vaginales et recto-vaginales. Paris, 1852, in-8° avec 10 fig. intercalées dans le texte. .	7	50	Le tome II comprendra les livraisons 21 à 40, avec les planches 95 à 200.		
— Ouvrage faisant suite et servant de complément au traité de chirurgie plastique.			Il se publie par livraisons, chacune composée de 30 à 40 pages de texte, sur beau papier vélin, et de 5 planches in-folio gravées et coloriées. Prix de la livraison.	15	
JOURDAN (J. L.). Pharmacopée universelle. 2 ^e édit., entièrement refondue, Paris, 1840, 2 forts vol. in-8° à 2 col.	25	.	Trente-quatre livraisons sont en-vente.		
JUSSIEU (A. OE). Cours élémentaire de botanique, 9 ^e édit., 1859. 1 vol. in-12 de 740 pages avec 812 figures intercalées dans le texte.	6	.	LEREBT. Physiologie pathologique. Paris, 1845. 2 vol. in-8° avec 20 pl.	23	
KOELLIKER. Éléments d'histologie humaine; traduction de MM. J. Béclard et Sée, revue par l'auteur. Paris, 1856. 1 vol. gr. in-8°, avec 334 figures dans le texte.	16	.	— Traité pratique des maladies scrofuleuses et tuberculeuses. 1 v. de 800 p., 1849.	9	
KUHLMANN (Fréd.). Application des silicates alcalins solubles au durcissement des pierres calcaires poreuses, à la peinture, à l'impression, etc. 3 ^e édition, Paris, 1858, in-8°.	2	50	— Traité pratique des maladies cancéreuses et des affections curables confondues avec le cancer. Paris, 1851. 1 vol. in-8° de 892 pages.	9	
LALLEMAND. Des pertes séminales involontaires. Paris, 1836-1842. 3 vol. in-8°.	25	.	LECANI. Cours de pharmacie, leçons professées à l'école de pharmacie de Paris. 1842. 2 vol. in-8°, fig.	14	
— Recherches anatomico-pathologiques sur l'acéphale et ses dépendances. Neuf lettres formant 3 vol. in-8°.	27	.	LECANI. Éléments de géologie. 2 ^e édition, revue et corrigée, Paris, 1857, 1 vol. in-18 jésus.	3	
— Clinique médico-chirurgicale contenant les affections vénériennes, les rétrécissements de l'urètre et les affections de la prostate. 1 vol. in-8°, 1845.	5	.	— Études sur la géographie botanique de l'Europe. 1854-1855. 9 vol. in-8°.	72	
LAMARCK (J. B.). Histoire naturelle des animaux sans vertèbres. 2 ^e édit., augmentée par MM. Deshayes et Edwards. Paris, 1836-1845. 11 vol. in-8°.	88	.	LECOQ (F.). Éléments de géologie et d'hydrographie. Paris, 1838. 2 vol. in-8° avec 8 pl.	15	
LANGLEBERT. Guide pratique, scientifique et administratif de l'étudiant en médecine. 1852.	2	50	— Éléments de géographie physique et de météorologie. Paris, 1836, in-8°, fig.	9	
LASSAIGNE (J. L.). Abrégé élémentaire de chimie. 4 ^e édit., augmentée d'une Synonymie chimique. 2 vol. in-8°, atlas. 1846.	14	.	LECOQ (H.). Traité de l'extérieur du cheval et des principaux animaux domestiques. 3 ^e édition, 1855. 1 vol. in-8°.	9	
LAVALLE (J.). Traité pratique des champignons comestibles. Paris, 1852. 1 vol. in-8° avec 12 pl. color.	7	.	LECOQ et JULLET. Dictionnaire raisonné des termes de botanique et des familles naturelles, avec un vocabulaire grec et latin. 1834. 1 vol. in-8°, de 720 pages.	9	
LEBAS. Pharmacie vétérinaire. 6 ^e édit., revue et corrigée par Lelong. Paris, 1846. 1 vol. in-8°.	7	.	LEFORT (J.). Traité de chimie hydrologique. 1 vol. gr. in-8° avec fig. dans le texte.	8	
LEBERT. Traité d'anatomie pathologique générale et spéciale, ou Description et iconographie pathologique des affections morbides, tant liquides que solides, observées dans le corps humain.	7	.	LEFORT (J.). Chimie des couleurs pour la teinture à l'eau et à l'huile, comprenant l'histoire, les propriétés physiques et chimiques, la préparation, la falsification, l'action toxique et l'emploi des couleurs anciennes et nouvelles. Paris, 1855, 1 vol. gr. in-18.	4	
			LE GENDRE. Anatomie chirurgicale homolographique, ou Description et figures des principales régions du corps humain, représentées de grandeur naturelle et d'après des sections plans faites sur des cadavres congelés. Paris, 1858, 1 vol. in-folio de 25 planches, dessinées et lithographiées par l'auteur, avec un texte descriptif et raisonné.	20	.

	fr. c.		fr. c.
LEHMANN. Précis de chimie physiologique animale; traduction du professeur Drion. Paris, 1855, 1 vol. in-18, avec 26 figures dans le texte.	4 50	LIEBIG. Introduction à la chimie, Paris, 1837, 1 vol. in-12.	3 .
LELUT. Qu'est-ce que la phrénologie? etc. Paris, 1836, in-8°	7 .	— Manuel pour l'analyse des substances organiques, traduit de l'allemand par A. Jonrdan, suivi de l'examen critique des procédés et de l'analyse élémentaire des corps organisés, par F.-V. Raspail, Paris, 1858, in-8°	3 50
— De l'organe phrénologique de la destruction comparé chez l'homme et les animaux. Paris, 1838, in-8°, fig.	2 25	— Traité de chimie organique, 3 vol. in-8° et planches. Paris, 1840.	25 .
LELUT (F.). Rejet de l'organologie phrénologique de Gall et de ses successeurs. Paris, 1843. 1 vol. in-8° avec 2 planches.	3 .	LHÉRITIER et O. HENRY. Hydrologie de Plombières, ou Nouvelles Recherches sur le rendement, la température et la composition chimique des sources de Plombières. 1855, 1 vol. in-8°.	3 50
LELUT. L'Annulette de Pascal, pour servir à l'histoire des hallucinations. Paris, 1846, in-8°.	6 .	LODIEU (J. de Plonvain). Vaches laitières. Etude complète des caractères à l'aide desquels on peut reconnaître facilement une bonne laitière. Paris, 1856, 1 vol. gr. in-18.	2 .
LÉLUT. Du démon de Socrate, spécimen d'une application de la science psychologique à celle de l'histoire, nouvelle édition revue, corrigée et augmentée d'une Préface. Paris, 1856, in-18 de 348 pages.	3 50	LONDE (C.) Nouveaux éléments d'hygiène, 3 ^e édit., 1847, 2 vol. in-8°.	14 .
LE MAOUT (E.). Leçons élémentaires de botanique. Paris, 1857. 1 volume in-8°. Avec l'atlas noir.	10 .	LONGET. Traité de Physiologie, 2 vol. grand in-8°. Le tome II et trois fascicules du 1 ^{er} sont en vente. Prix de l'ouvrage complet	20 .
— colorie	15 .	LOUIS. Recherches pathologiques et thérapeutiques sur la fièvre typhoïde, putride, la gastro-entérite, 2 ^e édit., augmentée, 1841, 2 vol. in-8°	13 .
LE MAOUT et DECAISNE. Flore élémentaire des jardins et des champs; avec des clefs analytiques conduisant promptement à la détermination des familles et des genres, et un Vocabulaire des termes techniques. 2 vol. petit in-8° de 940 pages.	9 .	— Recherches pathologiques et thérapeutiques sur la phthisie, 2 ^e édition augmentée, 1843, in-8°.	8 .
LEMOINE. Du sommeil, au point de vue physiologique et psychologique. Paris, 1855, in-12 de 410 pages.	3 50	LUCAS. Traité physiologique et philosophique de l'hérédité naturelle dans les états de santé et de maladie du système nerveux. Paris, 1847-1850, 2 forts vol. in-8°.	16 .
— Stahl et l'animisme. Paris, 1858, 1 vol. in-8° de 208 pages.	3 50	Le tome II et dernier. Paris, 1850, in-8° de 936 pages.	8 50
LEROY D'ÉTIOLLES. Exposé des divers procédés employés jusqu'à ce jour pour guérir de la pierre sans avoir recours à l'opération de la taille. Paris, 1825, in-8° avec 5 planches	4 .	LEDOVIC HIRSCHFELD et LÉVEILLÉ. Névrologie ou description et iconographie du système nerveux et des organes des sens de l'homme avec leur mode de préparation. Paris, 1853, ouvrage complet, 1 beau vol. in-4°, composé de 400 pages de texte et de 92 planches in-4° dessinées d'après nature et lithographiées par M. Léveillé. (Il a été publié en 10 livraisons, chacune de 9 pl.)	
— Histoire de la lithotritie. Paris, 1839, in-8°.	3 .	Prix : Figures noires.	50 .
LEROY (A.). Médecine maternelle ou l'Art d'élever et de conserver les enfants. Paris, 1830, in-8°	6 .	Figures coloriées.	100 .
LESTIBOUDOIS. Botanographie de la Belgique. 4 vol. in-8°	40 .	Demi-reliure, dos de maroquin non rogné, en plus.	6 .
LEURET et GRATIOLET. Anatomie comparée du système nerveux. Paris, 1857. 2 vol. in-8° et atlas in-folio de 32 planches. Prix :		MACKENZIE (W.). Traité pratique des maladies de l'œil; traduit sur la quatrième édition et augmenté d'annotations, par MM. les docteurs Warlomont et Testelin. Paris, 1857, 2 vol. gr. in-8° compactes, de 1830 pages, avec 257 figures.	30 .
Figures noires.	48 .		
Figures coloriées.	96 .		
LEURET. Du traitement moral de la folie. Paris, 1840, in-8°.	6 .		
LÉVY. (Michel). Traité d'hygiène publique et privée, 3 ^e édit., Paris, 1856, 2 vol. in-8°	17 .		

	fr. c.		fr. c.
MAGNE (A. H.). Hygiène vétérinaire appliquée. 2 forts vol. in-8°, 1857.	16	MASSE. Traité pratique d'anatomie descriptive, suivant l'ordre de l'Atlas d'anatomie. Paris, 1858, 1 vol. in-12 de 700 pages, cartonné à l'anglaise.	7
— Choix du cheval, ou Appréciation de tous les caractères à l'aide desquels on peut reconnaître l'aptitude des chevaux aux divers services. Paris, 1853, 1 vol. in-18, avec 5 planches.	1 25	Le Traité et l'Atlas ont un cartonnage uniforme.	
MAGNE. Principes d'agriculture et d'hygiène vétérinaire, 2 ^e édit., augmentée, 1860, in-8°. Sous presse.		MATHIEU. Etudes cliniques sur les maladies des femmes. Paris, 1848, in-8° de 834 pages.	8
MAISONNEUVE et MONTANIER. Traité pratique des maladies vénériennes, contenant un chapitre sur la syphilisation, et suivi d'un formulaire spécial. 1 vol. in-8°. 1855.	7 50	MAUMENÉ (E. J.). Indications théoriques et pratiques sur le travail des vins, et en particulier des vins mousseux. Paris, 1858, 1 vol. gr. in-8°, avec 100 figures dans le texte.	12
MALGAIGNE. Traité des fractures et des luxations. Paris, 1847-1854; 2 vol. in-8° et atlas de 30 pl. in-folio.	23	MAYER. Des rapports conjugaux. 4 ^e édit. Paris, 1860, in-8°.	3
Le tome II, Traité des luxations. Paris, 1854, in-8° de 800 pages avec atlas de 14 pl. in-folio et le texte explicatif des planches des 2 vol.	16 50	MAYRIER. Nouvelles démonstrations d'accouchements, 2 ^e édit., 1 vol. in-8°, avec un atlas in-folio de 81 planches gravées.	
— Manuel de médecine opératoire, 7 ^e édit. Paris, 1860, in-18.	7	Prix : Fig. noires. 40 Fig. coloriées. 70	
MALGAIGNE. Traité d'anatomie chirurgicale et de chirurgie expérimentale. 2 ^e édition. Paris, 1859, 2 forts vol. in-8°.	18	MÉMOIRES de l'Académie impériale de médecine de Paris, 1828 à 1860, 23 vol. in-4°. Prix.	320
MANDL. Anatomie microscopique, par le docteur L. Mandl, professeur de microscopie. Paris, 1838-1857. Ouvrage complet, 2 vol. in-folio, avec 92 planches.	276	Il paraît un volume chaque année. Chaque volume séparément.	20
Publié en 46 livraisons. Prix de chaque livraison.	6	MENVILLE. Histoire médicale et philosophique de la femme, 2 ^e édit., 3 vol. in-8°, 1858.	12
MANDL et EHRENBURG. Traité pratique du microscope et de son emploi dans l'étude des corps organisés. Paris, 1839, in-8° avec 14 pl.	8	MÉRAT. Nouvelle Flore des environs de Paris, 1836, 2 vol. in-18, 4 ^e édit.	7
MARC. Nouvelles recherches sur les secours à donner aux noyés et aux asphyxiés. 1 vol. in-8° accompagné de 16 pl. Paris, 1835.	7	— Recue de la Flore parisienne, suivie de la synonymie linéenne de toutes les plantes du <i>Botanicon parisienne</i> de Vaillant. Paris, 1843, in-8°.	5 50
— De la folie considérée dans ses rapports avec les questions médico-judiciaires. Paris, 1840, 2 vol. in-8°.	15	— Synopsis de la nouvelle Flore des environs de Paris, Paris, 1837, in-18.	4 50
MARCÉ. Traité de la folie des femmes enceintes, des nouvelles accouchées et des nourrices, et Considérations médico-légales qui se rattachent à ce sujet. Paris, 1858, 1 vol. in-8° de 400 pages.	6	MÉRAT et DELENS. Dictionnaire universel de matière médicale et de thérapeutique générale. Paris, 1829-1846, 7 volumes in-8° de 700 pages chacun. Broché.	20
MARCHANT. Recherches sur l'action thérapeutique des eaux minérales des Pyrénées. Paris, 1832, in-8°.	8	MERCIER (Aug.). Recherches sur le traitement des maladies des organes urinaires, considérées chez les hommes âgés, et sur celui des rétrécissements de l'urèthre, suivies d'un Essai sur la gravelle et la pierre, principalement sur la lithotritie, l'extraction des fragments et sur celle des autres corps étrangers (ouvrage formant le complément du précédent). 1 vol. in-8°, avec des figures dans le texte. 1856.	7 50
MASSE. Petit atlas complet d'anatomie descriptive du corps humain, composé de 112 planches avec un texte descriptif, 4 ^e édition, 1852, in-12, avec figures noires.	20	MERCIER. Recherches anatomiques, pathologiques et thérapeutiques sur les valvules du col de la vessie, cause fréquente et peu connue de rétention d'urine, 1 vol. in-8°, 1848.	7
Le même avec figures coloriées.	34		

	fr.	c.		fr.	c.
MIALHE. Chimie appliquée à la physiologie et à la thérapeutique. Paris, 1856, 1 vol. in-8°.	9	»	MULLER (J.). Manuel complet de physiologie, traduit de l'allemand par Jourdan. Paris, 1851. 2 vol. grand in-8°, avec un grand nombre de planches intercalées dans le texte.	20	»
MILLET (de Tours). Du choléra-morbus épidémique, histoire complète de la maladie et de son traitement. 1 vol. in-8°, 1851.	6	»	NÉLATON. Eléments de pathologie chirurgicale. 5 vol. in-8°. 1844-1858.	37	»
MILLOX. Eléments de chimie organique. Paris, 1845-1848, 2 vol. in-8°.	16	»	NIEPCE de SAINT-VICTOR. Traité pratique de gravure héliographique sur acier et sur verre; avec un portrait de l'auteur, gravé par ses procédés. Paris, 1856, petit in-4°.	5	»
MILLOT. L'art de procréer les sexes à volonté, 6 ^e édit., 1 vol. in-8°.	7	»	NOIROT (L.). Annuaire de littérature médicale étraogère, pour 1856, 1857, 1858, 1859. Paris, 1857, 1858 et 1859. 3 vol. in-18. Prix de chaque volume.	3	50
MITSCHERLICH. Eléments de chimie, trad. de l'allemand par Valérius, 1835-1837, 3 vol. in-8° avec fig.	21	50	3 ^e année, Paris, 1859, 1 vol. in-18.	3	50
MOIROUD. Traité élémentaire de matière médicale vétérinaire, 2 ^e édit. Paris, 1843, in-8°.	6	»	NORMANDY (A.). Tableaux d'analyse chimique. Paris, 1858, 1 vol. in-4°, avec figures, relié en toile.	25	»
MOLESCHOTT. De l'alimentation et du régime. Traité populaire. Traduction faite par M. Ferdinand Flocon. Paris, 1858, 1 vol. gr. in-18.	3	»	NYSTEN. Dictionnaire de médecine, de chirurgie, de pharmacie, des sciences accessoires et de l'art vétérinaire, de P.-H. Nysten, 11 ^e édition, entièrement refondue par E. Littré et Ch. Robin. Paris, 1858, 1 beau vol. grand in-8° de 1680 pages à 2 colonnes.	18	»
MONFALCON. Histoire des marais et des maladies causées par les émanations des eaux stagnantes, 2 ^e édit., 1826, in-8°.	7	50	Demi-reliure maroquin.	3	»
MONFALCON et POLIÈRE. Traité de la salubrité dans les grandes villes. Paris, 1846, in-8° de 560 pages.	7	50	Demi-reliure maroquin à nerfs, très-soignée.	4	»
MONTAGNE. Sylloge generum specierumque cryptogamarum quas in variis operibus descriptas iconibusque illustratas, nunc ad diagnosim reductas, nonnullasque novas interjectas. Parisiis, 1856, in-8° de 500 pages.	12	»	OMALIUS (D.) D'HALLOV. Eléments de géologie. Paris, 1839, in-8°, fig.	9	»
MOQUIN-TANDON. Monographie de la famille des hirudinées, 2 ^e édit. Paris, 1846, in-8°, avec 12 pl. coloriées.	15	»	ORFILA. Traité de médecine légale, 4 ^e édit., augmentée et suivie du Traité des exhumations juridiques. 4 vol. in-8° et atlas. 1848.	29	50
— Eléments de tératologie végétale, in-8°, 1841.	6	50	— Eléments de chimie médicale, 8 ^e édit. 1851, 2 vol. in-8°.	15	»
— Histoire naturelle des mollusques terrestres et fluviatiles de France. Ouvrage complet. Paris, 1855, 2 vol. grand in-8°, et atlas de 54 planches gravées. Avec figures noires.	42	»	— Traité de toxicologie, 5 ^e édit. 1852, 2 forts vol. in-8°, ensemble de 1920 p.	19	»
Avec figures coloriées.	66	»	ORFILA (Louis). Leçons de toxicologie, professées à la Faculté de médecine de Paris, in-8°, 1858.	3	»
Cartonnage de 3 vol. grand in-8°.	4	50	OZANAM. Études sur le venin des arachnides et son emploi en thérapeutique; suivies d'une Dissertation sur le tarentulisme sporadique et épidémique. Paris, 1856, gr. in-8°.	2	50
— Eléments de zoologie médicale. Paris, 1860. 1 vol. in-18, avec 122 figures intercalées dans le texte.	5	»	PARE (Ambr.). OEuvres complètes par J.-F. Malgaigne. Paris, 1840, 3 vol. grand in-8°.	76	»
MOREL. Traité des dégénérescences physiques, intellectuelles et morales de l'espèce humaine et des causes qui produisent ces variétés maladives. Paris, 1857, 1 vol. in-8° de 700 pages, avec un atlas de 12 planches lithographiées, in-4°.	12	»	PARENT-DUCHATELET. De la prostitution dans la ville de Paris. 3 ^e édition, revue par MM. A. Tréhuchet et Poirat-Duval. Paris, 1857, 2 forts vol. in-8° de 750 pages chacun, avec cartes et tableaux.	18	»
MOTET. Nouvel essai d'une thérapeutique indigène. Paris, 1852, in-8° de 800 p.	8	»	PARISSET. Histoire des membres de l'Académie royale de médecine ou Recueil des éloges lus dans les séances publiques. Paris, 1850, 2 vol. grand in-18.	7	»
MOURE (A.) et MARTIN (H.). Précis de thérapeutique spéciale, de pharmacologie et de pharmacologie. Paris, 1845. 1 vol. grand in-18 compacte.	3	50			

	fr. c.		fr. c.
PABISOT et ROBINE. Essai sur les falsifications qu'on fait subir aux farines et au pain. 1840, in-8°.	1 50	PHILIPPEAUX. Traité pratique de la cautérisation, d'après l'enseignement clinique de M. le professeur A. Bonnet (de Lyon). Paris, 1856, 1 vol. in-8° de 630 pages, avec 67 planches intercalées dans le texte.	8 0
PATISSIER. Rapport sur les eaux minérales naturelles. 1841, in-8°.	2 0	PHILLIPS. De la ténatomie sous-cutanée. Paris, 1841, in-8° de 420 pages avec 12 planches.	3 50
— Rapport sur le service médical des établissements thermaux en France. Paris, 1852, in-4° de 205 pages.	4 50	PICTET. Traité de paléontologie, 2 ^e édit. Paris, 1853-1854, 4 forts vol. in-8° avec un bel atlas de 110 planches grand in-4°.	80 0
PATISSIER et BOUSTRON-CHARLARD. Manuel des eaux minérales de France. 1837, in-8°.	7 0	PLÉE. Types de chaque famille et des principaux genres de plantes qui croissent spontanément en France. Paris, 1844-1859, publié par livraisons chacune d'une planche in-4° gravée et coloriée, avec un texte descriptif; 130 livraisons sont en vente; prix de chaque livr.	1 25
PAUL D'ÉGINE (Chirurgie de); texte grec, avec traduction française en regard, par le docteur René Briau. Paris, 1855, 1 vol. gr. in-8°.	9 0	— Glossologie botanique, ou Vocabulaire donnant la définition des mots techniques usités dans l'enseignement. Paris, 1854, 1 vol. in-12.	1 25
PAULET et LÉVEILLÉ. Iconographie des champignons, de Paulet. Paris, 1855, 1 vol. in-folio de 135 pages, avec 217 planches coloriées, cartonné.	170 0	POGGIALE. Traité d'analyse chimique par la méthode des volumes, comprenant l'analyse des gaz, la chlorométrie, la sulhydrométrie, l'acidimétrie, l'alcalimétrie, l'analyse des métaux, la sacharimétrie, etc. Paris, 1858, 1 vol. in-8° de 610 pages, illustré de 174 figures intercalées dans le texte.	9 0
On peut se procurer séparément le texte, par M. Léveillé, petit in-folio de 135 pages.	20 0	POUCHET (F. A.). Hétérogénie, ou Traité des générations spontanées, basé sur l'expérimentation, par F. A. Pouchet, professeur de zoologie au Muséum d'histoire naturelle de Rouen. Paris, 1859, 1 vol. in-8° de 700 pages. Avec 3 planches gravées.	9 0
PAYEN. Précis de chimie industrielle, 4 ^e éd. 1859, 2 vol. et atlas.	25 0	POUCHET. Théorie positive de l'ovulation spontanée et de la fécondation dans l'espèce humaine et les mammifères. Paris, 1847, 1 vol. in-8° de 500 pages avec atlas in-4° de 20 planches gravées et coloriées.	36 0
PAYEN et CHEVALLIER. Traité élémentaire des réactifs, 3 ^e édit., augmentée d'un supplément. Paris, 1841, 3 vol. in-8°, fig.	9 0	— Histoire des sciences naturelles au moyen âge. Paris, 1853, 1 beau vol. in-8°.	9 0
PAYER (J.). Eléments de botanique. Paris, 1857; première partie, <i>Organographie</i> , 1 vol. grand in-18 avec 600 fig. intercalées dans le texte.	5 0	POUCHET (G.). De la pluralité des races humaines, essai anthropologique. Paris, 1858, 1 vol. in-8° de 200 pages.	3 50
PEISSE. La Médecine et les médecins, philosophie; doctrines, institutions, critiques, mœurs et biographies médicales. Paris, 1857, 2 vol. in-18 jésus.	7 0	POUILLET. Eléments de physique expérimentale et de météorologie, 7 ^e édit. 1856, 2 vol. in-8°, et atlas.	18 0
PELOUZE et FRÉMY. Traité de chimie générale, 4 ^e édition, 6 vol. grand in-8°, avec un atlas de 51 planches gravées, 1860.	48 0	PRADAL. Traité des maladies du porc, 1 vol. in-8°, 1848. Prix.	4 0
— Abrégé de chimie. Paris, 1859, 3 vol. grand in-18, avec figures.	5 0	PRICHARD. Histoire naturelle de l'homme. Paris, 1843, 2 vol. in-8° accompagnés de 40 planches gravées et coloriées et de 90 figures intercalées dans le texte.	20 0
PERRÈVE. Traité des rétrécissements organiques de l'urèthre. Paris, 1847, 1 vol. in-8° de 340 pages, accompagné de 3 pl. et de 32 fig. intercalées dans le texte.	5 0	PRODHOMME. Formulaire anglais. Paris, 1835, 1 vol. in-12.	5 0
PERSOZ. Traité théorique et pratique de l'impression des tissus. 1845, 4 vol. in-8° avec atlas.	70 0		
PETIT (Charles). Du mode d'action des eaux minérales de Vichy et de leurs applications thérapeutiques. Paris, 1850, 1 vol. in-8°.	5 0		
PÉTREQUIN (J. E.). Traité d'anatomie topographique médico-chirurgicale, 2 ^e édition, Paris, 1857, 1 vol. grand in-8°.	9 0		
PHARMACOPÉE DE LONDRES, publiée par ordre du gouvernement, en latin et en français. Paris, 1837, in-18	3 0		

	fr. c.		fr. c.
RACLE (V.-A.). Traité du diagnoostic médical. Paris, 1859, 2 ^e édit., 1 vol. in-18.	5	REVEILLÉ-PARISE. Physiologie et hygiène des hommes livrés aux travaux de l'esprit, 4 ^e édition. Paris, 1843, 2 vol. in-8 ^o .	15
RAINARD. Traité complet de la parturition des principales femelles domestiques, suivi d'un traité des maladies propres aux femelles et aux jeunes animaux. 2 vol. in-8 ^o , 1845.	12	— Étude de l'homme dans l'état de santé et dans l'état de maladie. 1845, 2 vol. in-8 ^o .	15
RASPAIL. Manuel de la santé ou médecine et pharmacie domestiques, 1 vol. in-18.	1	— Guide pratique des gouteux et des rhumatisants, 3 ^e édit. Paris, 1847, in-8 ^o .	5
RASPAIL (F.-V.). Nouveau système de physiologie végétale et de botanique. Paris, 1837, 2 vol. in-8 ^o et atlas de 60 planches, fig. noires.	30	— Traité de la vieillesse. Paris, 1853, 1 vol. in-8 ^o de 500 pages.	7
fig. coloriées.	50	REY. Traité de maréchalerie vétérinaire, etc. 1 vol. in-8 ^o avec des figures dans le texte. 1852.	8 50
RASPAIL. Nouveau système de chimie organique, 2 ^e édit. Paris, 1838, 3 forts vol. in-8 ^o .	30	REYBAUD. Traité pratique des rétrécissements du canal de l'urèthre, 1 vol. in-8 ^o avec planches, 1853.	7 50
— Histoire naturelle de la santé et de la maladie chez les végétaux et les animaux en général, et en particulier chez l'homme, 3 ^e édit. 1859, 3 vol. grand in-8 ^o avec 12 planches.	25	RICHARD. Précis de botanique. 1852, 1 vol. in-12, fig.	6
RAYER. Traité théorique et pratique des maladies de la peau, 2 ^e édit. Paris, 1835, 3 forts vol. in-8 ^o accompagnés d'un bel atlas de 26 planches grand in-4 ^o ; prix du texte seul, 3 vol. in-8 ^o . Prix de l'atlas seul avec explication raisonnée, grand in-4 ^o cartonné.	23	— Formulaire de poche, 7 ^e édit. 1840, in-32.	3
Prix de l'ouvrage complet, 3 vol. in-8 ^o et atlas in-4 ^o , cartonné.	70	— Éléments d'histoire naturelle médicale, 4 ^e édit., 3 vol. in-8 ^o avec mille fig. intercalées dans le texte. 1849.	20
— Traité des maladies des reins et des altérations de la sécrétion urinaire. Paris, 1839-1841, 3 vol. in-8 ^o avec fig.	24	On vend séparément le tome 1 ^{er} contenant la zoologie.	7
— De la morve et du farcin chez l'homme. 1837, in-4 ^o , fig. coloriées.	9	Les tomes 2 et 3 contenant l'histoire et la propriété des plantes médicinales, indigènes et exotiques.	17
REGNAULT. Premiers éléments de chimie, 4 ^e édit. Paris, 1860, 1 vol. grand in-18 avec 142 fig. dans le texte.	5	RICORD. De la syphilisation et de la contagion des accidents secondaires de la syphilis. Paris, 1853, in-8 ^o de 384 p.	5
— Cours élémentaire de chimie. Paris, 1859, 5 ^e édit., 4 vol. in-18 anglais avec 2 planches en taille-douce et fig. dans le texte.	20	RIGOT et LAVOCAT. Traité complet de l'anatomie des animaux domestiques, 6 parties in-8 ^o .	24
RENAULT. Traité raisonné du javart cartilagineux. Paris, 1831, 1 vol. in-8 ^o , fig.	3 25	ROBIN. Du microscope et des injections dans leurs applications à l'anatomie et à la pathologie. Paris, 1849, 1 vol. in-8 ^o de 450 pages avec 23 fig. intercalées dans le texte et 4 planches gravées.	7
— Gangrène traumatique, mémoires et observations cliniques sur une de ses causes les plus fréquentes dans les animaux domestiques, in-8 ^o , 1840.	2 50	— Histoire naturelle des végétaux parasites qui croissent sur l'homme et sur les animaux vivants. Paris, 1853, 1 vol. in-8 ^o de 700 pages accompagné d'un bel atlas de 15 planches, dessinées d'après nature, gravées, en partie coloriées.	16
RENDU (Victor). Ampélographie française, 2 ^e tirage. Paris, 1857. 1 beau vol. grand in-8 ^o , avec une carte.	8	— Tableaux d'anatomie. Paris, 1851, in-4 ^o , 10 tableaux.	3 50
RENOFARD (P.-V.). Histoire de la médecine depuis son origine jusqu'au XIX ^e siècle. Paris, 1846, 2 vol. in-8 ^o .	12	ROBIN et VERDEIL. Traité de chimie anatomique et physiologique. Paris, 1853, 3 forts vol. in-8 ^o accompagnés d'un atlas de 45 planches dessinées d'après nature, gravées, en partie coloriées.	36
RENOLARD. Lettres philosophiques et historiques sur la médecine au XIX ^e siècle. Seconde édition. Paris, 1857. in-8 ^o .	2 50	ROCCAS (A.). Des bains de mer. Paris, 1857, 1 vol. grand in-18.	3 50
REQUIN. Eléments de pathologie médicale, 4 vol. in-8 ^o ; les tomes 1 à 3 sont en vente. 1842-1852.	22	ROCHE, SANSON et LENOIR. Nouveaux éléments de la pathologie médico-chirurgicale, 4 ^e édit. 1844, 5 vol. in-8 ^o .	36
		ROCHOUX. Recherches sur l'apoplexie, 2 ^e éd., augmentée. Paris, 1833, in-8 ^o .	7

	fr. c.		fr. c.
RODET (H. J. A.). Botanique agricole et médicale, ou Études des plantes qui intéressent principalement les vétérinaires et les agriculteurs. 1 vol. in-8° de 858 pages avec 328 figures intercalées dans le texte. 1857.	12	SAPPEY. Recherches sur la conformation extérieure et la structure de l'urèthre de l'homme. Paris, 1854. in-8°.	2 50
— Leçons de botanique élémentaire, comprenant l'anatomie, la physiologie et la taxonomie végétales. 1 vol. in-8°, 1848.	6	SAPPEY. Traité d'anatomie descriptive, 2 ^e édit. (sous presse).	
RODIGAS (F.). Manuel de culture maraîchère. 2 ^e édition. Paris, 1857. 1 vol. grand in-18, avec 54 figures et un plan de jardin maraîcher.	2	SCANZONI. Traité pratique des maladies des organes sexuels de la femme; traduit de l'allemand sous les yeux de l'auteur, avec des notes, par les docteurs H. Dor et A. Socin. Paris, 1858, 1 vol. grand in-8° de 560 pages, avec fig.	8
ROESCH. De l'abus des boissons spiritueuses. Paris, 1839, in-8°.	3 50	SCOUTETTEN (H.). L'Ozone, ou Recherches chimiques, météorologiques, physiologiques et médicales sur l'oxygène électrisé. Paris, 1856, 1 vol. grand in-18 avec 6 tableaux et 1 planche.	4
ROQUES. Histoire des champignons comestibles et vénéneux. Paris, 1841, in-8° avec 24 planches coloriées.	16	SÉDILLOT. Traité de médecine opératoire, bandages et appareils. 2 ^e édit. augmentée. Paris, 1853-1854, 2 vol. grand in-18, publiés en 4 parties, avec fig. dans le texte.	16
— Nouveau traité des plantes usuelles spécialement appliquées à la médecine domestique et au régime alimentaire de l'homme sain ou malade. Paris, 1837, 4 vol. in-8°.	15	SEGUN. Traitement moral, hygiène et éducation des idiots, etc. Paris, 1846, 1 vol. in-12 de 750 pages.	6
— Phytographie médicale, histoire des substances héroïques et des poisons tirés du règne végétal, où l'on expose leurs caractères, leur action, etc. Paris, 1835, 3 vol. in-8° et atlas de 150 planches in-4° coloriées.	60	SERINGE (N. C.). Description, culture et taille des mûriers, leurs espèces et leurs variétés. Paris, 1855, 1 vol. grand in-8° avec figures dans le texte, accompagné d'un atlas in-4° de 27 planches.	9
ROSE (H.). Traité complet d'analyse chimique. Edition française originale. Paris, 1858-1859. 2 vol. grand in-8° compactes, avec figures. Un premier volume est en vente.	24	SERINGE. Flore du pharmacien, du droguiste et de l'herboriste, ou description des plantes médicinales cultivées en France. 1852, 1 vol. in-12 broché.	6
BOSTAN. Exposition des principes de l'organisme, précédée de réflexions sur l'incréduité en matière de médecine, in-8°, 1846.	4	SICHEL. Iconographie ophthalmologique, ou description et figures coloriées des maladies de l'organe de la vue, comprenant l'anatomie pathologique, la pathologie et la thérapeutique médico-chirurgicales; ouvrage complet. Paris, 1859, 2 vol. grand in-4°, dont 1 vol. de 830 pages de texte et 1 vol. de 80 planches dessinées d'après nature, gravées et coloriées avec le plus grand soin, avec une explication raisonnée, publié en 23 livraisons, au prix chacune de	7 50
ROUREAU (A.). Des principales eaux minérales de l'Europe, Allemagne et Hongrie. Paris, 1858, 1 vol. in-8°.	7 50	Prix de l'ouvrage complet, 2 vol. grand in-4°.	172 50
— Des eaux minérales de France. Paris, 1859, 1 fort vol. in-8°.	9	SIMON. Leçons de médecine homœopathique. Paris, 1835, 1 fort vol. in-8°.	8
ROUBAUD. Traité de l'impuissance et de la stérilité chez l'homme et chez la femme, comprenant l'exposition des moyens recommandés pour y remédier. Paris, 1855. 2 vol. in-8° de 450 pages.	10	SKODA (de Vienne). Traité de percussion et d'auscultation, traduit de l'allemand sur la 4 ^e édit. avec des notes et des remarques critiques par le docteur Aran, 1 vol. grand in-18. 1854.	4 50
— Annuaire médical et pharmaceutique de la France. Prix.	4	SOUBEIRAN. Traité de pharmacie théorique et pratique. 5 ^e édition entièrement refondue. Paris, 1857. 2 forts vol. in-8° avec figures dans le texte.	17
NOÛV. Cet annuaire paraît tous les ans dans le courant du mois de janvier.		— Précis élémentaire de physique, 2 ^e édit. 1844, in-8°, fig.	5
SALVERTE. Traité des sciences occultes, ou Essais sur la magie, les prodiges et les miracles. 3 ^e édition, Paris, 1856. 1 vol. grand in-8° de 550 pages.	7 50		
SANDRAS. Traité des maladies nerveuses, 2 vol. in-8°. 1860.	12		
SANSON (A.). Les Missionnaires du progrès agricole (organisation économique de la vétérinaire). 1 vol. in-18. 1858.	3 50		

	fr.	c.		fr.	c.
STEINBRENNER. Traité de la vaccine, 1 vol. in-8°. 1846.	8	•	VANDAMME. Flore de l'arrondissement d'Hazebrouck ou description des plantes du Nord, du Pas-de-Calais et de la Belgique, 2 vol. in-8°, prix.	4	50
TARDIEU. Dictionnaire d'hygiène publique et de salubrité. Paris, 1852-1854, 3 forts vol. grand in-8°.	24	•	VELPEAU. Traité d'anatomie chirurgicale, 3 ^e édit. Paris, 1836, 2 forts vol. in-8° et atlas in-4°.	20	•
TARIF des pharmaciens, par une société de pharmaciens.	5	50	— Nouveaux éléments de médecine opératoire, 2 ^e édit., augmentée. Paris, 1839, 4 vol. in-8° et atlas de 22 pl. in-4° gravées.	40	•
— des pharmaciens du Haut-Rhin.	5	•	— Manuel pratique des maladies des yeux. 1840, in-18.	6	
TARNIER. De la fièvre puerpérale observée à l'hospice de la Maternité. Paris, 1858, in-8° de 216 pages.	3	50	— Leçons orales de clinique chirurgicale. 1840, 3 vol. in-8°.	21	
TAVEAU. Hygiène de la bouche. Paris, 1843, in-8°.	5	•	— Embryologie ou ovologie humaine. Paris, 1833, in-folio, fig.	12	•
TESTE. Manuel pratique du magnétisme animal, nouvelle édit. Paris. 1853, 1 vol. grand in-18.	4	•	— Traité des maladies du sein et de la glande mammaire, 2 ^e édit. Paris, 1858, 1 beau vol. in-8° avec planches.	12	•
— Le magnétisme expliqué. Paris, 1845, in-8°.	7	•	VERDÉ-DELISLE. De la dégénérescence physique et morale de l'espèce humaine, déterminée par le vaccin. 1855, 1 vol. grand in-18.	3	50
— Traité homœopathique des maladies aiguës et chroniques des enfants, 2 ^e éd. Paris, 1856, in-12 de 420 pages.	4	50	VERDO. Précis sur les eaux minérales des Pyrénées. 2 ^e édition. Paris, 1855, 1 vol. grand in-18 avec une carte.	3	50
— Systématisation pratique de la matière médicale homœopathique. Paris, 1853, 1 vol. in-8° de 600 pages.	8	•	VERNOIS. Traité pratique d'hygiène industrielle et administrative. 1860, 2 vol. in-8°.	9	•
TISSEIANT. Guide des propriétaires et des cultivateurs dans le choix, l'entretien et la multiplication des vaches laitières. 1 vol. in-12, avec planches. 1858.	3	•	VIDAL (de Cassis). Essai sur un traitement méthodique de quelques maladies de matrice. 1840, in-8°.	1	50
TREBUCHET. Jurisprudence de la médecine, de la chirurgie et de la pharmacie en France. 1834, in-8°.	9	•	— Du cancer du rectum et des opérations qu'il peut réclamer. 1842, in-8°.	3	50
TRIQUET. Abrégé de pathologie médico-chirurgicale, ou résumé analytique de médecine et de chirurgie, 2 vol. in-8°. 1852.	12	•	— De la cure radicale de la varicocèle. 1850, in-8°.	2	•
TRIQUET. Traité pratique des maladies de l'oreille. Paris, 1857, 1 vol. in-8°, avec figures intercalées dans le texte.	7	50	— Traité des maladies vénériennes. Paris, 1859, 1 vol. in-8° avec planches gravées en taille-douce et coloriées.	10	•
TROUSSEAU et PIDOUX. Traité de thérapeutique et de matière médicale. Paris, 1858, 6 ^e édit., 2 vol. in-8°.	20	•	— Traité de pathologie externe et de médecine opératoire, 4 ^e édit. Paris, 1855, 5 vol. in-8° de 800 pages chacun, accompagnés de plus de 575 fig. intercalées dans le texte.	40	•
TROUSSEAU et BELLOC. Traite pratique de phthisie laryngée, de la laryngite chronique et des maladies de la voix. Paris, 1837, 1 vol. in-8° accompagné de 9 planches gravées.	7	•	VIOLETTE. Nouvelles manipulations chimiques simplifiées. Paris, 1859, in-8°.	8	•
Le même, figures coloriées.	12	•	VIOLETTE et ARCHAMBAULT. Dictionnaire des analyses chimiques. Paris, 1851, 2 vol. in-8° à deux colonnes.	12	•
TROUSSEAU et REVEIL. Traité de l'art de formuler, suivi d'un formulaire magistral avec les indications des doses pour adultes et pour enfants, 2 ^e édit., 1 vol. in-12, 1858.	5	50	VIREV. Philosophie de l'histoire naturelle, 1 vol. in-8°. Paris, 1835.	7	
VALLEIX. Choix de maladies des enfants nouveau-nés. 1838, in-8°, figures coloriées.	8	50	— De la physiologie dans ses rapports avec la philosophie. Paris, 1844, in-8°.	7	•
— Traité des névralgies ou affections douloureuses des nerfs. 1841, in-8°.	8	•	WEBER. Codex des médicaments homœopathiques. Paris, 1854, 1 beau vol. in-12 de 400 pages.	6	•
— Guide du médecin praticien ou Résumé général de pathologie interne et de thérapeutique appliquées, 4 ^e édition. Paris, 1860, 5 beaux volumes grand in-8°, chacun de 750 pages.	45	•	WECKBERLIN (A. de). Zootechnie générale. Reproduction, amélioration, élevage des animaux domestiques; traduit de		

	fr.	c.		fr.	c.
Allemand par M. Verheyen. Paris, 1857. 1 vol. grand in-18.	2	0	tative; traduits de l'allemand par Jean Risler, pharmacien. In-8°, cartonné, 1856.	2	25
WEDELLE (H. A.). Histoire naturelle des quinquinas. Paris, 1849. 1 vol. in-fol. accompagné d'une carte et de 32 planches gravées, dont 3 sont coloriées.	60	0	VVAREX. Des métamorphoses de la syphilis. Recherches sur le diagnostic des maladies que la syphilis peut simuler, et sur la syphilis à l'état latent. Paris, 1854, in-8° de 600 pages.	7	50
WILL. Guide pour l'analyse chimique (qualitative et quantitative). 2 ^e édit., revue et corrigée d'après la 4 ^e édition allemande par Jean Risler. 1 vol. in-8°, 1858.	6	0	ZIMMERMANN. De la solitude, nouvelle édit. Paris, 1840, in-8°.	3	0
— Tableaux pour l'analyse chimique quali-					

Journaux et publications périodiques.

- AGENDA (format de poche) à l'usage des médecins, pharmaciens et vétérinaires, par le docteur Cazenave. Prix, broché, 1 fr. 75 c. à Paris; 2 fr. 25 c. *franco* par la poste, et 3 fr. et au-dessus suivant la reliure. Nota. Cet Agenda paraît en novembre de chaque année et sert pour l'année suivante.
- ANNALES D'HYGIÈNE PUBLIQUE ET DE MÉDECINE LÉGALE. 4 cahiers de 250 pages. Par an, pour Paris, 18 fr.; départements, 21 fr.
- ANNALES DE CHIMIE ET DE PHYSIQUE. 1 cahier par mois. Pour Paris, 30 fr.; départements, 34 fr.
- ANNALES MÉDICO-PSYCHOLOGIQUES, journal destiné à recueillir tous les documents relatifs à l'affaiblissement mental, aux névroses et à la médecine des aliénés, par MM. Baillarger, Moreau (de Tours) et Cerise, paraissant tous les trois mois par cahiers de 160 pages in-8°. Prix de l'abonnement: pour Paris, 12 fr.; pour les départements, 14 fr.
- ANNALES DES SCIENCES NATURELLES rédigées pour la zoologie, par M. Milne-Edwards; pour la botanique, par MM. Brongniart et Decaisne. 1 cahier par mois. Pour Paris, 38 fr.; départements, 40 fr.
- ANNALES DE LA SOCIÉTÉ D'HYDROLOGIE MÉDICALE DE PARIS. Comptes rendus des séances paraissant depuis 1854, de novembre à avril de chaque année, en numéros formant ensemble un volume in-8° de 400 à 500 pages d'impression. Prix de l'abonnement annuel: Pour Paris, 6 fr.; pour les départements, 7 fr. Les tomes I à V sont en vente. Prix: 30 fr. Le tome VI est en cours de publication.
- ARCHIVES GÉNÉRALES DE MÉDECINE. Rédacteurs: MM. Follin et Lasègne. 1 cahier de 8 à 9 feuilles tous les mois, 2 forts volumes chacun de 800 pages par an. Pour Paris, 20 fr.; départements, 25 fr.
- ART MÉDICAL. Journal de médecine générale et de médecine pratique. Paraît le 1^{er} de chaque mois, depuis le 1^{er} janvier 1855, par cahiers de 5 feuilles formant par année 2 vol. grand in-8° de 480 pages chacun. Prix: un an, pour Paris, 15 fr.; pour la France, 18 fr.; pour l'étranger, le port en sus, suivant les tarifs. La collection des années 1855, 1856, 1857 et 1858, forme 8 vol. grand in-8°. Prix de chaque année, formant 2 vol. grand in-8°, 15 fr.
- BULLETIN DE L'ACADÉMIE IMPÉRIALE DE MÉDECINE. 1 cahier de 3 à 4 feuilles tous les quinze jours. 15 fr. par an.
- BULLETIN GÉNÉRAL DE THÉRAPEUTIQUE MÉDICALE ET CHIRURGICALE, par le docteur Delout. 1 cahier de 48 pages tous les 15 jours. 18 fr. pour Paris et les départements.
- BULLETIN DE LA SOCIÉTÉ ANATOMIQUE DE PARIS. Paraissant par cahier bimensuel. Prix de l'abonnement: 7 fr. pour Paris, et 8 fr. pour les départements.
- COMPTES RENDUS HEBDOMADAIRES DES SÉANCES DE L'ACADÉMIE DES SCIENCES, sous la direction de M. Flourens. Prix de l'abonnement annuel: Paris, 20 fr.; départements, 30 fr.
- GAZETTE DES HOPITAUX, Lancette française. Docteur Brochin, rédacteur en chef. Trois numéros par semaine. Pour un an, pour Paris et les départements, 30 fr.
- GAZETTE HEBDOMADAIRE DE MÉDECINE ET DE CHIRURGIE. Docteur Dechambre, rédacteur en chef. Un numéro de 16 pages in-4° tous les vendredis. Prix de l'abonnement: un an 24 f.; six mois, 13 f.; trois mois, 7 fr.
- GAZETTE MÉDICALE DE PARIS. Docteur Jules Guérin, rédacteur en chef. Une feuille et demie in-4° tous les samedis. Pour un an, 36 f.; six mois, 18 f.; trois mois, 9 fr.
- JOURNAL DE CHIMIE MÉDICALE, DE PHARMACIE ET DE TONICOLOGIE. Rédacteur en chef, A. Chevallier. 1 cahier de 4 à 5 feuilles tous les mois. Par an, 12 fr. 50 c. pour Paris et les départements.
- JOURNAL DE LA SOCIÉTÉ GALLICANE DE MÉDECINE HOMÉOPATHIQUE. 1 cahier chaque mois. Prix de l'abonnement: pour Paris, 20 fr.; pour les départements, 23 fr.
- JOURNAL DE MÉDECINE ET DE CHIRURGIE PRATIQUES. Docteur Chaillou, rédacteur. 1 cahier de 48 pages tous les mois. Par an, 10 fr.
- JOURNAL DE PHARMACIE ET DE CHIMIE. 1 cahier par mois. Pour un an, 15 fr., pour Paris et les départements.

JOURNAL DES CONNAISSANCES MÉDICALES PRATIQUES ET DE PHARMACOLOGIE. MM. Beaugrand, Caffé et Gustio, rédacteurs, 1 cahier de 16 pages grand in-8° tous les 10 jours. Par an, 7 fr. pour Paris, 8 fr. pour les départements.

GAZETTE MÉDICALE Docteur Bossu, rédacteur. 1 cahier in-4° tous les 10 jours. Pour un an, 6 fr. pour Paris, et 6 fr. 50 pour les départements.

LA FRANCE MÉDICALE ET PHARMACEUTIQUE, rédacteur en chef le docteur Roubaud, paraît le 1^{er} et le 15 de chaque mois depuis le 1^{er} avril 1854. Prix de l'abonnement annuel pour toute la France, 6 fr.

LA SANTÉ UNIVERSELLE. Docteur Henri Cottin, rédacteur en chef. Un cahier de 32 pages par mois. Prix : 6 fr. pour toute la France.

LE MONITEUR DES SCIENCES MÉDICALES ET PHARMACEUTIQUES. H. de Castelnau, rédacteur en chef. Trois numéros de 8 pages in-4° par semaine. Prix de l'abonnement : 22 fr. pour un an, 12 fr. pour six mois, 7 fr. pour 3 mois.

LE MONITEUR SCIENTIFIQUE DU CHIMISTE ET DU MANUFACTURIER, ou Revue des travaux qui se publient en France et à l'étranger sur la chimie appliquée aux arts et à l'industrie, avec les nouvelles des sciences et des secrets, recettes et formules pour les industriels, les pharmaciens et les médecins, par le D^r QUESNEVILLE, rue de la Verrerie, 55. Prix pour un an, 12 fr.

(Ce journal paraît tous les 15 jours depuis le 1^{er} janvier 1857.)

L'INSTITUT, journal des sociétés savantes, sous la direction de M. E. Arroult, paraissant toutes les semaines par feuille de 8 pages in-4°. Prix de l'a-

bonnement annuel : 30 fr. pour Paris, 33 fr. pour les départements.

L'UNION MÉDICALE. Rédacteur en chef, Amédée Latour. Paraît trois fois par semaine. Prix de l'abonnement annuel : pour Paris et les départements, 32 fr.

RECUEIL DE MÉDECINE VÉTÉRINAIRE PRATIQUE. Rédacteur en chef, M. Henry Bonley. 1 cahier de 80 à 100 pages par mois. Prix de l'abonnement : 13 fr. pour Paris, 14 fr. 50 c. pour les départements.

RÉPERTOIRE DE CHIMIE pure et appliquée. Comptendu de la chimie pure en France et à l'étranger, par Ad. Wurtz. 2 cahiers par mois, de chacun 50 pages. Prix : 12 francs.

RÉPERTOIRE DE PHARMACIE, recueil publié par le professeur Bouchardat. 1 cahier de 2 feuilles par mois. Prix, 6 fr. pour toute la France.

REVUE DE THÉRAPEUTIQUE MÉDICO-CHIRURGICALE (ancien *Journal des Connaissances médico-chirurgicales*). Martin Lauzer, rédacteur. Tous les quinze jours 1 cahier de 64 colonnes grand in-8° avec gravures intercalées dans le texte. Prix, 12 fr. pour Paris et les départements.

REVUE MÉDICALE FRANÇAISE ET ÉTRANGÈRE. Docteur Sales-Girons, rédacteur en chef. 1 cahier par mois. Pour un an, 20 fr. pour Paris; 25 fr. pour les départements.

REVUE SCIENTIFIQUE ET ADMINISTRATIVE DES MÉDECINS DES ARMÉES DE TERRE ET DE MER. V. Rozier, rédacteur-gérant. Paraît deux fois par mois. Chaque livraison est de 32 pages in-8°. Prix : 10 fr. pour l'année et 5 fr. pour six mois.

INSTRUMENTS EN ÉTAIX.

	la douzaine.	fr.	c.		la pièce.	fr.	c.
Boîtes à opiat, en étain, de	15 gr.	3	»	Spéculum en étain, n° 1.		1	75
— — —	30 —	3	60	— — — n° 2.		1	90
— — —	60 —	4	20	— — — n° 3.		2	»
— — —	90 —	6	»	— — — n° 4.		2	10
— — —	125 —	8	»	Mouloirs, double décilitre.		3	»
— — —	180 —	10	»	— de 1 2 litre.		3	90
— — —	250 —	18	»	— de litre.		6	»
— — —	500 —	30	»	— de litre 1 2.		7	»
Urinoirs en étain	la pièce.	4	»	— de 2 litres		10	50
Crachoirs —	—	3	50	Bassin pour malades, bords plats.		7	50
				— — — ronds		6	50

PRODUITS ALIMENTAIRES.

CHOCOLATS-MENIER.

Depuis longtemps, le Chocolat-Menier est classé parmi les produits alimentaires les plus demandés, et dont la consommation s'est étendue partout.

Pour répondre à une confiance aussi générale, nous avons dégrevé nos correspondants des frais de transport et d'emballage jusqu'à la destination ou au port d'embarquement. Cette mesure établit un prix unitaire pour la vente au détail sur tout le territoire français.

Ainsi toute demande de 50 kilog. et au-dessus est expédiée franco d'emballage. Pour les voyages en mer qui exigent l'emploi de caisses exceptionnelles, nous diminuons sur le prix de ces caisses 3 fr. par 100 kilog. de Chocolat-Menier.

De plus, nous faisons une réfaction proportionnée à l'éloignement du lieu de destination, suivant le tableau ci-joint. — Cette réfaction forme la compensation des frais de transport.

Chocolat-Menier.

Santé.

Qualité fine, papier jaune. . . . 1 2 kilo.
 — fine supérieure, — chamois. . . —
 — surfine, — rose. . . . —
 — par excellence, — bleu. . . . —

Vanille.

Qualité fine, papier vert. . . . —
 — fine supérieure, — lilas. . . . —
 — surfine, — bronzé. . . —
 — par excellence, — blanc glacé. —

PRIX pour le pharmacien.		PRIX pour le consommateur.	
fr.	c.	fr.	c.
1	80	2	"
2	"	2	50
2	40	3	"
2	75	3	50
2	40	3	"
2	75	3	50
3	50	4	50
4	"	5	"

Faute de désignation, nous enverrons la qualité fine santé (papier jaune).

Tous les Chocolats ci-dessus en pastilles coûtent en plus 25 cent. par 1/2 kilo.

Sur les prix ci-dessus, nous accordons une remise en rapport avec la quantité de Chocolat qui nous est achetée dans l'espace de 365 jours. Voici le tableau de ces remises proportionnelles :

Pour 50 kil., une remise de 5 %.	Pour 300 kil., une remise de 8 %.
— 100 — — 6 —	— 400 — — 9 —
— 200 — — 7 —	— 500 — — 10 —

Pour avoir droit à ces remises proportionnelles de 5 à 10 %, il faut prendre dans l'année de 50 à 500 kilog. de Chocolat-Menier; mais l'engagement consiste uniquement :

Pour Nous, à faire 5 à 10 % de remise;

Pour nos Commettants, à prendre de 50 à 500 kilog. de Chocolat-Menier.

Quant au prix, il est en dehors, et reste variable selon le cours.

Le Chocolat ne se vend qu'au comptant, et les remises ci-dessus ne sont accompagnées d'aucun escompte. Dans les cas où le Chocolat fait partie d'une facture de droguerie dont le paiement n'a lieu qu'au terme d'usage, il faut déduire de chacune de ces remises 1,2 pour 100 pour chaque mois de la durée de ce terme.

Tableau par départements des réfections compensant les frais de transport du CHOCOLAT-MENIER.

PREMIÈRE CLASSE.

DÉPARTEMENTS AVANT DROIT A UNE RÉFACTION DE 3 FRANCS PAR 100 KILOGRAMMES.

Aisne.	Eure-et-Loir.	Oise.	Seine-et-Oise.
Aube.	Loiret.	Orne.	Seine-Inférieure.
Calvados.	Loir-et-Cher.	Sarthe.	Somme.
Eure.	Marne.	Seine-et-Marne.	Yonne.

DEUXIÈME CLASSE.

DÉPARTEMENTS AVANT DROIT A UNE RÉFACTION DE 6 FRANCS PAR 100 KILOGRAMMES.

Allier.	Ile-et-Vilaine.	Mayenne.	Puy-de-Dôme.
Ardennes.	Indre.	Meurthe.	Sèvres (Deux).
Charente.	Indre-et-Loire.	Meuse.	Vendée.
Cher.	Loire-Inférieure.	Moselle.	Vienne.
Côte-d'Or.	Maine-et-Loire.	Nièvre.	Vienne (Haute).
Creuse.	Manche.	Nord.	Vosges.
Doubs.	Marne (Haute).	Pas-de-Calais.	

TROISIÈME CLASSE.

DÉPARTEMENTS AVANT DROIT A UNE RÉFACTION DE 9 FRANCS PAR 100 KILOGRAMMES.

Ain.	Jura.	Rhin (Bas).	Hors de France.
Charente-Inférieure.	Loire.	Rhin (Haut).	Amérique.
Côtes-du-Nord.	Loire (Haute).	Rhône.	Angleterre.
Dordogne.	Lot-et-Garonne.	Saône-et-Loire.	Belgique.
Gironde.	Morbihan.	Saône (Haute).	

QUATRIÈME CLASSE.

DÉPARTEMENTS AVANT DROIT A UNE RÉFACTION DE 12 FRANCS PAR 100 KILOGRAMMES.

Ardèche.	Corrèze.	Garonne (Haute).	Lot.
Aveyron.	Drôme.	Hérault.	Lozère.
Bouches-du-Rhône.	Finistère.	Isère.	Tarn-et-Garonne.
Cantal.	Gard.	Landes.	Vaucluse.

CINQUIÈME CLASSE.

DÉPARTEMENTS AVANT DROIT A UNE RÉFACTION DE 15 FRANCS PAR 100 KILOGRAMMES.

Algérie.	Corse.	Tarn.	Etats Sardes.
Alpes (Basses).	Gers.	Var.	Italie.
Alpes (Hautes).	Pyrénées (Basses).		Turquie.
Ariège.	Pyrénées (Hautes).	Hors de France.	Suisse.
Aude.	Pyrénées-Orientales.	Autriche.	

Lorsque le chocolat doit payer un droit d'entrée à sa destination, il est nécessaire de nous en prévenir, afin de le déclarer sur la lettre de voiture; car nous déclinons toute responsabilité, et les frais de procès-verbal, pour défaut de déclaration, seront à la charge du destinataire.

CHOCOLATS PECTORAUX ET MÉDICINAUX.

Chocolats-Menier pectoraux.

	Le kilo.	PRIX pour le pharmacien		PRIX pour le consommateur	
		fr.	c.	fr.	se.
Qualité surfine.	A l'arrow-root	5	50	8	..
	Au lait d'amandes	5	50	8	..
	A l'osmazome	5	50	8	..
	Au saccharolé de lichen	5	50	8	..
	Au sagon de l'Inde	5	50	8	..
	Au salep de Perse	5	50	8	..
	Au tapioka des Iles	5	50	8	..
Qualité fine	Ferrugineux	5	50	8	..
	Les mêmes que ci-dessus	4	20	6	..

Chocolats médicinaux.

Par tablettes de 30 grammes pour une tasse de Chocolat.

	Le kilo.	fr.	c.
Au calomel à la vapeur 30 centigrammes par tablette.		6	..
Au calomel (25 centigram.) et à la scammonée. 50 — —		8	..
Au calomel (25 centigram.) et au jalap. 50 — —		7	..
Au citrate de fer. 25 — —		7	..
A l'iodure de fer. 25 — —		8	..
Au lactate de fer. 25 — —		7	..
A la magnésie calcinée. 10 grammes		9	..
A la mannite. 10 — —		24	..
A la santouine. 25 centigrammes		8	..

Pastilles de Chocolats médicinaux.

	Le kilo.	fr.	c.
Pastilles de chocolat ferrugineux (carbonate de fer). 25 mill. par pastille.		6	..
— — au calomel à la vapeur. 5 cent. —		7	..
— — au calomel (5 c.) et à la scammonée 10 — —		16	..
— — au calomel (5 centigr.) et au jalap. 10 — —		8	..
— — au citrate de fer. 25 milligr. —		8	..
— — au fer réduit par l'hydrog. 25 — —		8	..
— — à l'iodure de fer. 25 — —		10	..
— — à l'ipécacuanha 5 centigr. —		8	..
— — au lactate de fer. 25 milligr. —		8	..
— — à la santouine. 25 — —		12	..
— — — 5 centigr. —		16	..

Vous nous chargerons de préparer toutes les espèces de Chocolats médicinaux, suivant les formules qu'on voudra bien nous désigner. Par suite de la réaction du tannin du cacao sur les sels de fer solubles, les Chocolats à l'iodure, au citrate et au lactate de fer, se colorent en noir.

CHOCOLATS SANS NOTRE NOM.

1^o Nous ne faisons pas de bonifications sur les *Chocolats sans nom* lorsqu'ils sont vendus seuls, quelle qu'en soit la quantité prise dans la période d'une année; mais si en même temps nous avons livré 50, 100 à 500 kilos de Chocolat-Menier, nous accordons également une remise de 5, 6 à 10 p. 100 sur ces Chocolats sans nom; en d'autres termes, la même bonification devient applicable aux Chocolats sans nom, dès qu'on a droit à l'une des remises attribuées au Chocolat-Menier.

2^o *Le franco d'emballage et les réfections des frais de transport ne sont pas applicables aux Chocolats sans notre nom.*

Chocolat des Antilles (papier blanc).

Forme élégante, par subdivision de 32 tablettes au 1/2 kilogr., avec jolie étiquette dorée, sans prix marqué. le 1/2 kil.

Chocolat dit des Étrennes.

(Avec jolies étiquettes dorées sans prix marqué.)

PETIT FORMAT.

Ordinaire, papier rose glacé, 16 divis. au 1/2 kil., pliées par 2 tablettes de 125 gr. réunies, ou par tablettes de 125 gr. séparées; le 1/2 kil.

GRAND FORMAT.

Ordinaire, papier rose glacé, 12 et 16 divisions au 1/2 kil., par tablettes de 250 grammes. le 1/2 kil.

Fiu, papier blanc, 12 ou 16 divisions au 1/2 kil. par tablettes de 250 grammes. le 1/2 kil.

Superfin, papier blanc, 12 ou 16 divisions au 1/2 kil. par tablettes de 250 grammes le 1/2 kil.

Chocolat des Ménages (papier bleu).

(Cette sorte, d'une jolie forme, est déjà connue d'un grand nombre de nos commettants.)

16 divisions, 4 tablettes au 1/2 kil. le 1/2 kil.

Chocolat Parisien. (Papier saumon.)

(Prix marqué sur l'étiquette, 1 fr. 60 c.)

16 divisions au 1/2 kil. par tablettes de 250 grammes. . . le 1/2 kil.

— — — de 125 — . . . le 1/2 kil.

Chocolat forme Marseille.

N^o 0, par tablettes de 100 grammes, papier rose. le 1/2 kil.

N^o 1, — — — papier bleu. — 1 25

Chocolat sous formes anciennes et sans marques.

N^o 0. Santé ordinaire, sans bande. le 1/2 kil.

N^o 1. — bande bleue. — 1 15

N^o 2. — bande paille. — 1 35

Nous ferons une augmentation de 10 centimes par kilo pour les tablettes de 60 grammes.

Tous les chocolats sans marques distinctives sont, ainsi que le Chocolat-Menier, pliés avec le plus grand soin.

PRIX
pour
le pharmacien.

fr. c.

1 15

1 05

1 05

1 35

1 80

1 25

1 25

1 25

1 05

1 25

" 95

1 15

1 35

	PRIX pour le pharmacien.	
	fr.	c.
Chocolats en billes ou bâtons de 32, 40, 64 et 80 au kilo.		
N° 0, 16 bâtons au 1/2 kilo.	1	10
N° 0, 20 — — — — —	1	15
N° 0, 32 — — — — —	1	25
N° 0, 40 — — — — —	1	30
(Les autres qualités : 10, 15, 20 et 30 c. de plus qu'en tablettes.)		
Chocolat praliné à la crème.		
Fin.	3	
Surfin.	3	50
Chocolat praliné au nougat.		
Santé fin.	3	
Surfin.	3	50
Les Chocolats pralinés à la vanille coûteront 50 c. de plus par 1/2 kilo.		
Beurre de cacao (toujours récemment préparé).	4	50
Chocolats en pains de 5 kilos.		
(Pour les personnes qui veulent elles-mêmes mouler et envelopper les tablettes.)		
20 cent. de moins p r kil. que le prix de la même qualité en tablettes.		
Chocolat sans aromates, dit homœopathique	1	80
Cacaos purs parfaitement broyés, en pains de 5 kilos.		
(Pour les personnes qui tiennent à fabriquer leur chocolat.)		
Martinique, dit des Iles.	1	90
Gnayaquil.	1	90
Maragnan surchoisi, première sorte.	2	50
— deuxième sorte.	2	20
Caraque surchoisi, première sorte.	4	
— deuxième sorte.	3	50
Cacaos pulvérisés.		
Cacao maragnan.	2	50
— caraque	4	
Pastilles et bonbons en Chocolat.		
Pastilles fines	2	
— surfines	2	65
— par excellence	3	
— excellence vanille en jolies boîtes octogones de 100 gr. la boîte.	1	25
— — — ovales de 150 — —	1	75
— — — de 250 — —	2	50
— — en boîtes vertes rondes de 100 — —	1	°
— excellence santé en boîtes bleues — de 100 — —	°	80

Les chocolats en pains, en pastilles, en billes, et les cacaos broyés, ne donnent aucun droit aux remises attribuées aux Chocolats-Menier; ils sont considérés comme matières premières.

**FARINES DE LÉGUMES ET PÂTES FÉCULENTES
DE GROULT JEUNE.**

Nouveaux produits.		fr.	c.	Biscotes de Bruxelles.		fr.	
	<i>Le kilo.</i>						
Potage à la Crécy		3	»	La boîte, contenant 3 kilogr. à 3 kilogr. 25 décagr.	10	»	
Riz-julienne pour potage		1	80				
Cacao au tapioca.		2	10	Substances étrangères			
Parmentine		1	»	(garanties d'origine).			
				<i>Le kilo.</i>			
Farines de légumes cuits et de racines potagères							
POUR PURÉES.							
Farine de pois		1	20	Tapioca pulvérisé en semoule fine.	3	»	
— de lentilles		1	20	— grains préparés.	2	60	
— de haricots blancs ou rouges.		1	20	— fin —	2	80	
— de petits pois		1	50	Crème de tapioca.	2	90	
— de fèves de marais		2	»	Sagou des Indes	2	20	
— de racines potagères		3	20	— — pulvér. en semoule.	2	80	
— de châtaignes cuites		2	80	Fécule de palmier des Indes.	3	20	
La même, à la vanille		3	40	Arrow-root de la Jamaïque	6	»	
				Salep de Perse pulvérisé	12	»	
Polenta de pommes de terre.				Pâtes d'Italie.			
Polenta semoule		1	10	Macaroni de Naples de 4 grosseurs.	1	20	
— farine pour purée		1	10	Lazagnes de Gènes.	1	20	
				Nouilles —	1	20	
Pâtes féculentes							
DE LA SOLANÉE PARMENTIÈRE.							
Tapioca de fécule.		1	10	Vermicelle —	1	20	
Sagou —		1	10	Semoule —	1	10	
Mignonnette —		1	10	Petites pâtes sous diverses formes	1	20	
Petit sagou —		1	10	Côtes de céleri.	1	20	
Riz français —		1	10	Pâtes d'Auvergne et d'Alsace.			
Arrow-root —		1	30	Macaroni et vermicelle	»	95	
Salep —		4	»	Semoule.	»	85	
Sagou pectoral.		1	40	Petites pâtes sous diverses formes.	»	95	
Riz Choehina 1 ^{re} , 2 ^e et 3 ^e grosseurs.		1	20	Nouilles d'Alsace jaunes.	1	20	
				— — blanches.	1	20	
Semoule de riz.				Articles divers.			
Semoule de riz en paquets.		1	10	Gruau d'avoine mondée, en vrac.	1	»	
— — en vrac		1	»	Farine de gruau d'avoine, en paquets.	1	80	
(Fabriquée avec le riz de la Caroline.)				Gruau anglais	1	80	
				Farine de maïs, n° 1	»	80	
Farine de riz et fécule.							
Fleur de riz en paquets.		1	10	Semoule de maïs.	1	20	
— — en vrac		1	»	— d'orge perlé.	1	80	
Crème de riz en paquets		1	40	Crème d'orge perlé.	1	80	
Fécule purifiée ou crème de fécule.		»	80	Semoule de sarrasin	1	20	
				Petite orge d'Allemagne. —	2	»	

LÉGUMES CONSERVÉS.

Poids pour 1 Plat.	Portions dans 1 kilogr.	NOMS DES PRODUITS.	PRIX.		Poids pour 1 Plat.	Portions dans 1 kilogr.	NOMS DES PRODUITS.	PRIX.	
			fr.	c.				fr.	c.
15 gr.	66	Artichauts fonds	20	"	20 gr.	50	Petits pois n° 2	10	"
20 —	50	Artichauts au jus	10	"	20 —	50	Pommes de terre maitre d'hôtel.	2	"
15 —	66	Betteraves	6	"	25 —	40	Tomates. . la tablette.	"	75
"	"	Champignons.	4	"			Assaisonnements.		
20 —	50	Choux-fleurs	20	"			Persil, céleri	10	"
15 —	66	Choux de Bruxelles	12	"	"	"	Poireaux, estragon.	10	"
15 —	66	Ghicerée	10	"	7 —	"	Poudre de champignons	16	"
20 —	50	Choux de Milan.	5	"	7 —	"	Poudre de truffes	50	"
20 —	50	Carottes de Crécy.	4	"	"	"	Potages.		
15 —	66	Épinards	6	"	"	"	Julienne de ménage	2	"
20 —	50	Fèves de marais.	8	"	"	"	— fine	3	"
20 —	50	Flageolets.	8	"	"	"	Printanière.	5	"
15 —	66	Haricots verts, n° 1	15	"	20 —	50	Julienne en semoule.	4	"
15 —	66	— — n° 2	10	"	20 —	50	Bouillon en tablettes.	32	"
20 —	50	Jardinière	6	"	20 —	50	Purées.		
20 —	50	Mélange de gros légumes.	2	"	20 —	50	Crécy	4	"
20 —	50	Pommes de terre à la minute.	2	"	one	"	Flageolets	5	"
20 —	50	Navets	4	"	cuillerée	"	Pommes de terre	1	50
15 —	66	Oseille.	6	"	par	"	Fécule de pommes de terre.	1	20
15 —	66	Oignons	4	"	personne.	"			
20 —	50	Petits pois, n° 1.	15	"					

Nota. Ces légumes conservés sont par paquets de 125, 250, 500 grammes et de 1 kilo, suivant leur prix; à défaut de désignation suffisante, nous les enverrons en paquets de 1 kilo. — Un kilogramme représente dix kilogrammes de légumes frais.

Pour la Marine, la Guerre, l'Exportation, Vivres de campagne et d'équipage, emballage et prix spéciaux.

Caisse d'assortiment (460 rations), emballage compris. 70 fr.

ÉPICES ET AROMES SOLUBLES EN POUDRE, DE LEMETTAIS ET BOXIÈRE.

Nomenclature des épices et aromes solubles. — Prix : 1 fr. 60 pour 2 fr.

POIVRE CAUVENNE.	AIL, OIGNON.	BASILIC.	GRESSON.	CARVI.
POIVRE NOIR.	ÉCHALOTE.	SARIETTE.	ABSINTHE.	CUMIN.
POIVRE LONG.	LAURIER-SALCE.	ESTRAGON.	ANIS.	CORIANDRE.
PIMENT JAMAÏQUE.	THYM.	CIBOULE.	BADIANE.	CANNELLE.
MUSCADE.	SAUGE.	PERSIL.	FENOUIL.	CITRON (ZESTE).
GIROFLE.	GINGEMBRE.	CERFEUIL.	ANGÉLIQUE.	ORANGE (D°).

MENTHE ANGLAISE pour boisson et bols parfumés. . . . le flacon, 1 fr. 60 c. pour 2 fr. "

VANILLE — 2 80 — 3 50

Ménagères appropriées aux aromes et épices solubles, de 4, 6 et 8 flacons, en bois, en ruolz et en argent, de toutes grandeurs.

CONFISERIE.

Dragées à amandes.

	Le kilo.	fr.	c.		Le kilo.	fr.	c.
Dragées surfines flots à la vanille, blanches et de couleur.	5	"		Dragées de Paris, assorties	2	20	
Dragées surfines blanches et de couleur	4	50		— d'Italie, ou amandes de pofiron, surfines	3	80	
Dragées surfines, amandes émondées, assorties.	5	"		— — n° 1.	1	80	
Dragées de Verdun, assorties	3	80		— — n° 2.	1	50	
— fines, à la vanille	4	"		— de Rouen.	1	40	
— — aromes divers	3	60		— d'Espagne, grosses amandes, 4 fr. 20 c. et	5	"	
— 3/4 fines, blanches et de coul.	3	20		— de chocolat, surfines.	5	50	
— 1/2 — — — — —	3	"		— — fines	5	"	
— 1/3 — — — — —	2	60		— pistaches, surfines.	5	50	
— 1/4 — — — — —	2	40		— — fines	4	50	

Dragées à liqueurs.

	Le kilo.	fr.	c.		Le kilo.	fr.	c.
Dragées à liqueurs d'Espagne blanches et roses.	5	"		Dragées à liqueurs 1/2 fines.	3	"	
— — surfines.	3	80		— — 1/3 —	2	30	
— — fines	3	40		— — 1/4 —	2	10	

Imitations de fruits, légumes, etc. à liqueurs.

Marrons, pommes, carottes, avelines, petits pois, radis, haricots mouchetés, navets, cerises, abricots, etc. :							
Qualité surfine.	le kilo.	5	"				
— fine	—	4	"				
— 1/2 fine	—	3	"				
(Les qualités fine et demi-fine ne se vendent qu'assorties.)							

Pralines diverses.

	Le kilo.	fr.	c.		Le kilo.	fr.	c.
Pralines surfines fondantes, assorties.	5	"		Pralines fines, assorties	3	20	
— — à la vanille.	4	50		— 1/2 fines, assorties	2	80	
— fines — — — — —	3	20		— ordinaires — — — — —	2	40	
				— de Rouen.	1	40	

Perlage et articles divers pour garniture de boîtes.

	Le kilo.	fr.	c.		Le kilo.	fr.	c.
Canelas surfins blancs et roses.	6	"		Vanillade surfine, rose et blanche.	5	50	
Carvi — — — — —	5	50		Épine-vinette — — — — —	5	"	
Céleri — — — — —	5	50		Noyaux de cerises — — — — —	5	"	
Citronnat — — — — —	5	50		Melonides surfines, assorties.	5	50	
Anneaux d'angélique surfine.	6	"		Pilules argentées.	10	"	
Florentine rose et blanche.	6	"		Fleurs d'oranger pralinées.	16	"	

Pastillages.

	Le kilo.	fr.	c.		Le kilo.	fr.	c.
Pastillages surfins, assortis.	5	50		Anis couvert ordinaire.	2	80	
— fins. —	4	50		— — fin	3	40	
— 1 2 fins —	3	40		— — surfin	3	80	
— 1 3 — —	3			— — de Verdun, gros	4	50	
— 1 4 — —	2	60		— de Flavigny	4	80	
— de Paris — —	2	20		— perlé surfin, rose et blanc.	5	50	
— de Rouen — —	1	70		Sucre d'orge rond ou plat.	2		
Goriandre à bouteilles —	1	40		— — en tablettes	2	40	
Semen contra couvert, blanc et rose.	2	80		— cuit, assorti	2	80	
Nonpareilles, de toutes couleurs	4	20		Boules de sucre d'orge.	2	40	

Pastilles.

Pastilles de gomme, liquides, candies, blanches ou roses.	le kilo.	3	50
— — — — à la violette, à la réglisse		3	50
— — — — solides, candies, blanches ou roses		3	50
— — — — — à la violette, à la réglisse.		3	50
— — — — — forme haricot.		3	50
— — — — non candies, forme bouton, blanches ou roses.		4	"
— — — — — à la violette ou à la réglisse.		4	"
— — — — — forme framboise, blanches ou roses		4	"
— — — — — à la violette ou à la réglisse.		4	"
— — — — — forme haricot, blanches ou roses.		4	"
— — — — — à la violette ou à la réglisse		4	"
— de menthe, à la goutte.		3	20
— — coupées		3	20
— galantes assorties		3	20
— aux fruits.		3	20

Pâtes.

	Le kilo.	fr.	c.		Le kilo.	fr.	c.
Pâte de jujubes n° 1, blanche ou rose.	3	"		Pâte de gomme candie, blanche ou			
— — n° 2.	2	70		— — — — rose.	3	50	
— — n° 3.	2	40		— — — — à la violette.	3	50	
— de lichen	3	"		— — — — à la réglisse.	3	50	
— — candie, en losanges.	3	"		— — — — au tolu.	3	50	
— de réglisse.	3	"		— de guimauve.	4	"	
— — eandie, en losanges.	3	"		— — — — candie.	4	"	

Bonbons divers en flacons.

	Le kilo.	fr.	c.		Le kilo.	fr.	c.
Bonbons anglais (drops).	2	80		Caramels au chocolat.	3	20	
— écossais.	3	"		Mosaïques.	3	20	
— satinés.	3	20		Napolitains	3	20	
Boules de gomme transparentes	2	80		Bâtons de guimauve	3	20	
Mignonnettes.	3	20		Tablettes à la pomme.	3	20	
Haricots blancs et roses.	3	40		— à la vanille	3	20	
Caramels à la framboise.	3	20		— rafraichissantes	2	80	

Bonbons enveloppés.

	Le kilo.	fr.	c.		Le kilo.	fr.	c.
Papillotes surfines, à 7 fr., 10 fr. et	12	20		Fantaisies extra-riches, de 15 fr. à	18	20	
— fines	4	20		— riches	12	20	
— ordinaires	3	20		— fines	10	20	
Cosaques extra-riches, de 15 fr. à	18	20		— ordinaires	6	20	
— riches	10	20		Demandes et réponses, riches . . .	12	20	
— fins	7	50		— — ordinaires	5	50	
— ordinaires	5	50		Cornes extra-riches . . . de 15 fr. à	18	20	
Sucre de pomme, riche	5	50		— riches	14	20	
— — fin	4	20		— fines	10	20	
— — ordinaire	3	80		— ordinaires	7	50	

Fruits confits.

	Le kilo.	fr.	c.		Le kilo.	fr.	c.
Abricots, glacés, le kilo, 5 fr. " c.; candis	5	fr.	"	c.	5	50	
Poires, ponsires, — —	4	20		—	5	20	
Mirabelles, — —	5	20		—	5	50	
Prunes, cédrats, — —	4	20		—	5	20	
Cerises, pêches, — —	6	20		—	6	80	
Coings, — —	5	20		—	5	50	
Chinois verts, — —	6	20		—	6	80	
— blonds, — —	7	20		—	7	80	
Marrons, — —	4	80		—	5	50	
Angélique, — —	3	40		—	4	80	

Pâtes de fruits.

Beignets d'abricots, de pommes, de coings, de reines-claude, de framboises, le kilo.	5	20	
Nœuds d'angélique, de framboises, d'abricots, de groseilles, etc.	5	50	
Brochettes de cerises, d'abricots, de groseilles, etc.	5	50	

Fruits naturels à surprises.

	fr.	c.
Noix, marrons	6	20
Amandes princesses	6	50
Noisettes	5	50

Fruits montés.

Cerises, raisins	10	20
Groseilles, cassis, épis de blé	14	20
Fruits assortis 9 fr. et	12	20

Confitures.

	Le kilo.	fr.	c.		Le kilo.	fr.	c.
Cerises en calottes	1	80		Gelée de pommes, en calottes	3	20	
Gelée de groseilles, ordinaire, en calottes	1	50		— de framboises, —	3	20	
— — fine, en calottes	1	80		Marmelade d'abricots	3	20	
— de coings, —	3	20		— de reines-claude	1	70	
				— de mirabelles	2	40	

Conserves au sucre.

Cerises, poires	la pièce.
Groseilles, prunes	—
Pêches, abricots	—
Framboises	—
Fraises, mirabelles	—

Compotes.		1/2 Compotes.	
fr.	c.	fr.	c.
2	20	1	50
2	20	1	50
2	40	1	80
2	40	1	80
2	20	1	60

Bonbons de dessert de toutes formes et à tous arômes.

	Le kilo.	fr.	c.		Le kilo.	fr.	c.
Bonbons candis mis	5	"	"	Rosolios, haricots, café	3	80	
— — décorés.	5	50	"	Gimblettes.	4	80	
— à la gelée. . . 5 fr. 50 c. et	6	"	"	Petits glacés légers	3	80	
— fondants au candi, 5, 6 et	7	"	"	— pains au rhum	3	80	

Bonbons glacés et décorés.

	Le kilo.	fr.	c.		Le kilo.	fr.	c.
Personnages ordinaires	5	"	"	Fantaisies variées. . . . de 7 fr. à	10	"	"
— fins	6	"	"	Fleurs assorties.	5	50	
— riches . . . de 7 fr. à	10	"	"	Caricatures	8	50	
Animaux, oiseaux	5	"	"				

(Ces articles sont très-nombreux et varient tous les ans.)

Liqueurs diverses.

	fr.	c.		fr.	c.
Anisette, curaçao, parfait-amour, vespéro, brun de noix, scubaë, crèmes de noyaux, de framboises, de vanille, de roses, de menthe, de moka, etc.			Crème de thé, le flac. 3 f. 60 c., le 1 2	2	25
Qual. surf., le lit. 3 f. 60 c., la bout.	2	75	Marasquin, — 5 —	2	75
— fine, — 3 — —	2	50	— de Zara. —	5	50
— 1 3 fine — 2 50 —	2	10	Rosolio, le flac. 5 fr.; le 1 2 flacon.	2	75
— 1 2 fine — 2 20 —	1	70	Genièvre, le lit. 2 f. 50 c., la bout.	2	25
— ordinaire. le litre.	1	50	Bitter, — 4 —	3	"
			Liqueur des Iles.	3	60
			Vermont de Turin le litre.	5	"
			— ordinaire —	2	25
			Eau-de-vie d'Andaye. . . . la bout.	2	75

Fruits de choix conservés au sirop.

	Bouteille.	1 2 bout.		Bouteille.	1 2 bout	
	fr.	c.	fr.	fr.	c.	
Framboises, fraises.	2	"	1	25	1	25
Mirabelles, poires.	2	"	1	25	2	50
Groseilles, cerises.	2	"	1	25	4	50
					3	50

Ananas en boîtes, n° 1, 6 fr. 50 c.; n° 2, 5 fr. 50 c.; n° 3, 4 fr. 50 c.

Fruits de choix à l'eau-de-vie.

	fr.	c.		fr.	c.
Cerises . . . la b ^{lle} , 2 fr. " ; 1 2 b ^{lle} .	1	25	Poires le cent.	10	"
Mirabelles. . . — 2 20; —	1	40	Marrons —	12	"
Reines-claude — 2 20; —	1	40	Noix. —	15	"
Abricots . . . — 2 40; —	1	60	Mirabelles —	2	"
Prunes à l'eau-de-vie . . . le cent.	8	"	Cerises ordinaires à l'eau-de-vie,		
Chinois —	18	"	le litre, 1 fr. 60 c. à	2	"
Abricots . . le cent, 8 fr., 10 fr. et	18	"	Verjus. le litre.	1	50
Pêches. . . . le cent, 12 fr. et	18	"			

PARFUMERIE.

	fr.	c.		fr.	c.
Bandoline odeurs diverses. . . la douz.	6	"	Huiles parfumées, petit mod. la douz.	3	50
Blanc de perles en poudre. . le kilo.	64	"	Pastilles fumantes, boîtes rondes,		
— — en boîtes. . la douz.	12	"	la douz., 9 fr. et	12	"
— — en pots. . . —	48	"	Pâte d'amandes blanche amère, le kil.	3	60
— de neige. —	12	"	— — — douce. —	2	40
Cold-cream, pots porcelaine. —	12	"	— — bise amère . . —	1	60
— — aux fraises. . . —	15	"	— — — douce . . —	1	40
Cosmétiques fins, à toutes odeurs,			— kéri dulcine, en étuis. . la douz.	12	"
la douzaine, 6 fr. et	9	"	Pâte au miel le kilo.	6	"
Crème d'amandes amères. . le kilo.	10	"	— — en pots faïence, la douz.	12	"
— — en tabatières, la			Philocomes fins, odeurs assorties :		
douzaine. . .	15	"	— grand modèle. la douz.	12	"
— d'ambroisie. le kilo.	16	"	— moyen — . . —	9	"
— — en tabatières, la			— petit — . . —	6	"
douzaine. . .	15	"	— qualité supérieure. —	10	"
— printanière, boîte porcelai-			Pommade ordinaire rose au citron,		
ne, la douzaine	24	"	le kilo.	3	20
Eau de Chine pour teindre les che-			— — — jaune . . —	3	20
veux. la douz.	15	"	— fine à toutes odeurs —	6	"
Eau de Cologne, flacons cylindri-			— surfine. —	9	"
ques, grand modèle. . la douz.	12	"	— extra-fine —	12	"
moyen — . . . —	9	"	— surfine duchesse . . —	30	"
petit — . . . —	6	"	— — à la violette d'Ita-		
flacon 1 ¼ litre —	24	"	lie. . la douz.	18	"
— 1 2 — —	42	"	— — assortie d'odeurs,		
— 1 — —	84	"	pots 60 gram.	12	"
Eau de Cologne des princes. —	18	"	— — assortie d'odeurs,		
Eau-de-vie de lavande ambrée :			pots 30 gram.	6	"
1 ¼ bouteille. . . la douz.	15	"	— — au cacao	18	"
1 2 — —	24	"	— fine, odeurs assorties, la		
Eau-de-vie de lavande double :			douzaine, 4 fr. 50 c. et	6	"
1 ¼ bouteille. . . la douz.	9	"	— hongroise. . . . la douz.	12	"
1 2 — —	15	"	— pour les lèvres :		
Essence bouquet n° 1 :			boîtes porcelaine. —	4	50
grand modèle . . . —	36	"	— buis —	3	50
petit — —	18	"	Poudre odontalgique. . . . —	9	"
Extraits pour le mouchoir :			— mao-tcha. —	9	"
flacons de 30 gram. —	12	"	— de riz à la fraise ou au musc,		
— de 45 — —	18	"	en boîtes, la douz.	15	"
— de 60 — —	24	"	— — — — —	27	"
— concentrés deviolette —	30	"	— — à la fraise ou au musc,		
Farine de noisettes, en sacs de			en sacs. . le kilo.	6	"
250 grammes. . . . la douz.	9	"	— de savon Windsor. . —	6	"
Huiles parfumées, gr. mod. —	6	"	— — sans odeur . . —	5	"
— — moyen — —	4	50	— — assortie d'od. —	12	"

	fr.	c.		fr.	c.
Poudre de savon Windsor :					
grand modèle, la douz.	6	»	Savons à la rose végétale :		
moyen — —	4	50	grand modèle, la douz.	9	»
petit — —	3	50	petit — —	6	»
— — odeurs assorties,			— d'amandes amères :		
la douz., 4 fr. 50 c., 6 fr. et	9	»	grand modèle. —	9	»
Rouge de théâtre, en poudre, le kilo.	64	»	petit — —	6	»
— — en boîtes, la douz.	12	»	— d'avelines.	5	»
— végétal, en pots, la douz., 9f. à	48	»	— légers, pour bains. . .	6	»
Savon ordin ^{re} blanc parfumé, le kilo.	1	20	— de Windsor blanc :		
— — rose — —	1	20	grand modèle. —	5	»
— de Naples — —	12	»	moyen — —	4	»
— d'Alicante — —	4	»	petit — —	3	»
Savons superfins à la rose :			— de guimauve	4	»
grand modèle. . . la douz.	24	»	— universel, grand mod. —	4	»
petit —	12	»	— — petit — —	3	»
— superfins assortis . . .	15	»	— sans angles, la douz., 2 50 et	3	»
— surfins à la rose.	18	»	— de Castille, — 2 50 et	3	»
— — assortis d'od. —	12	»	Sélénite. la douz.	12	»
— fins, assortis d'odeurs,			Vinaigre de rouge, la douz., 9, 12 et	15	»
grand modèle. —	9	»	— universel. la douz.	11	»
petit — —	6	»			

PARFUMS D'ULYSSE ROY POUR LA FABRICATION DES LIQUEURS.

Une instruction pour la préparation de ces liqueurs accompagne chaque flacon, dont le prix est de 2 fr. 50 c. et le litre 30 fr.

Nomenclature des arômes.

Abricots.	Crème de framboises.	Liqueur du chasseur.
Absinthe.	— de noyaux.	— de Raspail.
Acacia.	— de roses.	Marasquin.
Amandes amères.	— de thé.	Mezeng.
Ananas.	— de menthe.	Muscades.
Angélique.	Coings.	Nectar des dieux.
Anis.	Curacao.	Noyaux d'abricots.
Anisette de Bordeaux.	Eau des belles femmes.	Oranges.
— de Hollande.	— des amis.	Parfait-amour.
Brou de noix.	Eau-de-vie de Dantzic.	Plaisir des dames.
Cacao.	— d'Audaye.	Poires.
Café.	Élixir de Garus.	Pommes.
Camelle.	Fleurs d'orange.	Punch.
Cassis.	Fraises.	Rosolio.
Cédrat.	Genièvre.	Thé.
Cent-sept-ans.	Grande-Chartreuse.	Vanille.
Cerises.	Groscilles.	Vermont.
China-china.	Héliotrope.	Vespéto.
Citron.	Kirsch-wasser.	Et tous les autres arômes.
Bouquet œnanthique (sève de Médoc)		le flacon, 1 fr. 50 c.
Sirop concentré de raisins.		la bouteille, 4 »
Essence de Cognac ou Rancio.		le flacon, 4 »
— de rhum.		— 5 »

TARIF DES TRANSPORTS

DE PARIS A TOUS LES CHEFS-LIEUX DE DÉPARTEMENTS ET D'ARRONDISSEMENTS DE LA FRANCE

par Chemins de fer (petite vitesse).

OBSERVATIONS GÉNÉRALES :

- 1° Il y a trois classes de prix, suivant la nature de la marchandise.
- 2° Le chocolat, la droguerie médicinale, les acides, l'herboristerie, les produits chimiques sont placés dans la 1^{re} classe.
- 3° Les articles de grosse consommation : la farine de lin, de moutarde, les eaux minérales font partie de la 1^{re} ou de la 2^e classe, selon le tarif particulier de chaque chemin de fer; mais il faut que ces articles fassent un colis d'au moins 50 kilog.
- 4° Tout colis dont le poids est moindre de 50 kilog., paye comme 50 kilog.
- 5° Les prix et les délais que nous avons indiqués sont ceux du transport *de domicile à domicile*. Nous rappelons que les uns et les autres sont variables au gré des Compagnies de chemins de fer.
- 6° En cas de manquant, d'avarie ou de retard dans la livraison, le destinataire a, vis-à-vis des Compagnies de chemins de fer, les mêmes droits que vis-à-vis des agents de transport par roulage. La marchandise voyageant aux risques et périls de celui à qui elle est adressée, c'est au destinataire à exercer son recours contre la Compagnie du chemin de fer ou l'agent de transport.
- 7° Il est utile d'indiquer toujours la ligne par laquelle on veut recevoir les colis, et la station où la marchandise doit s'arrêter. On évitera des erreurs, et pour nous des pertes de temps en recherches, en réitérant cette observation à chaque demande.
- Par suite des embranchements établis sur les lignes de l'Est, Lyon, Orléans, etc., il est quelquefois plus économique de prendre la ligne indirecte que la ligne directe : ainsi le service de la Bourgogne par le chemin de l'Est offre plus d'avantages que par la ligne de Lyon. C'est pourquoi nous insistons sur l'importance de cette note, qui s'applique également à la grande vitesse.
- 8° Lorsqu'il n'y a pas d'indication précise, nous remettons à la voie directe.

PRIX DU TRANSPORT DES 100 KILOG. DE PARIS AUX VILLES CI-APRÈS :

DESTINATIONS.	DÉPARTEMENTS.	1 ^{re}	2 ^{me}	3 ^{me}	DÉLAI.
		SÉRIE.	SÉRIE.	SÉRIE.	
		fr. c.	fr. c.	fr. c.	
Abbeville.	Somme	4 "	3 75	3 35	4 jours.
Agen.	Lot-et-Garonne.	10 30	9 75	9 25	13 —
Agde.	Hérault	12 50	12 "	11 "	18 —
Aix.	Bouches-du-Rhône.	11 "	10 "	8 "	12 —
Alais.	Gard.	11 "	10 "	8 "	12 —
Alby.	Tarn.	14 80	13 35	12 75	18 —
Andençon	Orne.	4 25	3 05	" "	4 —
Amboise	Indre-et-Loire	4 15	3 75	2 80	6 —

DESTINATIONS.	DÉPARTEMENTS.	1 ^{re}	2 ^{me}	3 ^{me}	DÉLAI.
		SÉRIE.	SÉRIE.	SÉRIE.	
		fr. c.	fr. c.	fr. c.	
Amiens.	Somme	3 30	3 "	2 65	5 jours.
Ancenis.	Loire-Inférieure.	5 60	5 05	3 80	7 —
Auduze.	Gard.	13 75	12 50	" "	17 —
Angoulême.	Charente.	7 85	6 65	5 10	8 —
Amouay.	Ardèche.	9 10	8 "	7 "	15 —
Apt.	Vaucluse.	12 60	11 85	11 "	16 —
Argenton.	Indre.	5 50	4 90	3 75	7 —
Arles.	Bouches-du-Rhône	10 50	9 50	7 75	12 —
Arras.	Pas-de-Calais	4 30	3 75	3 "	5 —
Aurillac.	Cantal.	11 75	10 80	9 75	15 —
Auxerre.	Yonne.	3 80	3 50	2 90	5 —
Auxonne.	Côte-d'Or.	6 60	6 "	4 75	8 —
Avignon.	Vaucluse.	10 45	9 50	8 50	12 —
Avranches.	Manche.	7 50	6 80	" "	16 —
Bagnères de Bigorre.	Hautes-Pyrénées.	14 "	13 "	10 40	21 —
— de Luchon.	—	16 80	15 35	14 85	24 —
Bagnols.	Gard.	12 50	11 60	10 70	18 —
Barbezieux.	Charente.	9 30	8 55	6 70	12 —
Barjols.	Var.	14 50	13 50	12 60	20 —
Bar-le-Duc.	Meuse.	4 70	3 75	" "	5 —
Bar-sur-Aube.	Aube.	4 "	3 70	" "	5 —
Bayeux.	Calvados.	5 30	4 15	" "	8 —
Bayonne.	Basses-Pyrénées.	11 35	10 25	7 25	13 —
Beaucaire.	Gard.	10 50	9 80	9 "	13 —
Beaune.	Côte-d'Or.	6 75	6 "	4 50	7 —
Beauvais.	Oise.	2 75	2 50	" "	4 —
Bédarieux.	Hérault.	13 15	12 40	11 70	18 —
Belfort.	Haut-Rhin.	7 60	5 40	" "	8 —
Bergerac.	Dordogne.	9 20	8 45	6 95	13 —
Bergues.	Nord.	5 25	4 40	3 80	5 —
Besançon.	Doubs.	7 75	6 90	5 30	8 —
Béziers.	Hérault.	14 "	12 80	9 20	20 —
Blaye.	Gironde.	17 50	10 80	10 05	15 —
Blois.	Loir-et-Cher.	3 65	3 30	2 60	6 —
Bordeaux.	Gironde.	8 15	7 55	5 55	9 —
Boulogne-sur-Mer.	Pas-de-Calais.	5 10	4 25	3 70	5 —
Bourg.	Ain.	11 "	10 "	8 90	13 —
Bourges.	Cher.	4 50	4 05	3 10	6 —
Brest.	Finistère.	9 75	7 90	" "	15 —
— par eau.	—	7 "	6 50	" "	15 —
Briançon.	Hautes-Alpes.	19 "	18 50	" "	23 —
Brioude.	Haute-Loire.	7 60	6 70	5 60	10 —
Brives.	Corrèze.	9 90	9 15	7 65	14 —
Caen.	Calvados.	4 25	3 05	" "	5 —
— par eau.	—	3 50	2 75	" "	10 —
Cahors.	Lot.	12 45	11 65	10 05	17 —

TARIF DES TRANSPORTS PAR 100 KILOG.

DESTINATIONS.	DÉPARTEMENTS.	1 ^{re}	2 ^{me}	3 ^{me}	DÉLAI.
		SÉRIE.	SÉRIE.	SÉRIE.	
		fr. c.	fr. c.	fr. c.	
Amiens	Pas-de-Calais.	4 30	3 80	3 15	5 jours.
Ambray	Nord.	4 70	4 10	3 65	5 —
Arcassonne.	Aude	13 25	11 50	10 90	15 —
Arpentras	Vaucluse.	11 50	10 80	10 " "	15 —
Castelnaudary.	Aude.	12 75	11 20	10 70	15 —
Castres.	Tarn.	13 80	12 35	11 85	17 —
Cateau (le).	Nord.	4 70	4 10	3 70	6 —
Cette.	Hérault	11 " "	10 " "	9 " "	12 —
Châlons.	Charente.	8 " "	7 25	5 40	8 —
Châlons-sur-Marne.	Marne	3 70	2 85	" "	5 —
Chalon-sur-Saône	Saône-et-Loire	7 20	6 50	5 " "	6 —
Charolles	—	10 50	9 50	8 30	11 —
Chartres	Eure-et-Loir	2 30	2 " "	" "	4 —
Château-Gontier.	Mayenne.	6 45	4 75	" "	9 —
Châteaoux	Indre	5 " "	4 50	3 35	6 —
Château-Thierry.	Aisne	2 50	2 " "	" "	4 —
Châtellerault	Vienne.	5 45	4 70	3 45	7 —
Chammont	Haute-Marne.	5 " "	3 75	" "	6 —
Cherbourg	Manche	7 " "	5 85	" "	10 —
— par eau.	—	5 50	" "	" "	12 —
Clermont-Ferrand.	Puy-de-Dôme	6 70	5 90	4 80	10 —
Clermont.	Oise.	2 75	2 30	" "	4 —
Cognac.	Charente.	9 35	8 15	6 60	10 —
Colmar.	Haut-Rhin	9 " "	6 45	" "	8 —
Commercy	Meuse	5 50	4 05	" "	5 —
Compiègne.	Oise.	2 75	2 60	" "	4 —
Comdon	Gers.	11 20	10 75	10 25	16 —
Corbeil.	Seine-et-Oise.	1 25	1 20	1 10	5 —
Coutances	Manche	7 25	6 25	" "	10 —
Creil.	Oise.	2 " "	1 75	" "	4 —
Crest.	Drôme.	12 75	11 20	9 10	14 —
Dax	Landes.	10 70	9 70	6 90	11 —
Decazeville.	Aveyron	13 80	12 65	11 85	19 —
Die	Drôme.	10 50	8 95	8 " "	13 —
Dieppe.	Seine - Inférieure.	3 70	2 75	" "	4 —
Digne	Basses-Alpes.	15 50	14 70	14 " "	20 —
Dijon.	Côte-d'Or.	6 30	5 60	4 70	6 —
Dinan	Côtes-du-Nord	8 55	6 70	" "	10 —
Dol (de Bretagne).	Ille-et-Vilaine	8 80	6 90	" "	15 —
Dôle.	Jura.	7 " "	6 30	5 50	7 —
Douai	Nord	4 90	4 25	3 75	5 —
Draguignan.	Var	14 " "	13 20	12 60	20 —
Dreux	Eure-et-Loir	2 50	2 " "	" "	6 —
Dunkerque.	Nord.	5 45	4 50	4 " "	5 —
Elbeuf.	Seine - Inférieure.	2 85	2 15	" "	3 —
— par eau.	—	2 " "	1 75	" "	3 —

DESTINATIONS.	DÉPARTEMENTS.	1 ^{re}	2 ^{me}	3 ^{me}	DÉLAI.
		SÉRIE.	SÉRIE.	SÉRIE.	
		fr. c.	fr. c.	fr. c.	
Embrun	Hautes-Alpes.	17 "	16 15	" "	22 jours.
Epernay	Marne.	3 25	2 50	" "	4 —
Epinal	Vosges.	7 50	5 40	" "	6 —
Etaupes	Seine-et-Oise.	5 65	1 55	1 30	5 —
Evreux.	Eure.	2 55	2 "	" "	5 —
Excideuil.	Dordogne	9 80	9 05	7 55	15 —
Falaise.	Calvados.	4 90	3 45	" "	6 —
Fécamp	Seine - Inférieure.	4 15	3 "	" "	5 —
Fère (la)	Aisne.	3 55	3 25	" "	5 —
Figeac	Lot.	13 85	12 70	11 95	20 —
Flèche (la)	Sarthe.	5 15	3 85	" "	8 —
Florac	Lozère.	15 40	14 50	13 40	22 —
Fontainebleau	Seine-et-Marne.	2 "	1 75	" "	3 —
Fontenay-le-Comte	Vendée.	8 95	7 75	6 30	10 —
Foix.	Ariège.	14 30	12 85	12 35	18 —
Forbach	Moselle	7 90	5 75	" "	6 —
Forcalquier.	Basses-Alpes.	16 "	15 10	14 "	19 —
Fougères.	Ille-et-Vilaine	6 75	4 80	" "	7 —
Fréjus	Var.	16 "	15 "	14 "	22 —
Gaillac.	Tarn.	17 90	16 75	15 95	21 —
Gap.	Hautes-Alpes.	16 "	15 20	14 "	19 —
Givors	Bhône.	8 80	7 80	" "	9 —
Granville.	Manche	8 "	6 55	" "	12 —
Grasse.	Var.	17 "	16 "	14 50	23 —
Gray.	Haute-Saône.	6 25	4 50	" "	6 —
Grenoble.	Isère.	10 75	9 60	7 80	12 —
Guéret.	Creuse.	7 60	6 90	5 55	10 —
Ham.	Somme	5 10	4 65	" "	5 —
Hayre	Seine - Inférieure.	4 07	2 95	" "	3 —
— par eau.	— —	3 "	2 50	" "	4 —
Hazebrouck.	Nord.	5 40	4 50	3 50	5 —
Houlleur	Calvados.	4 50	3 55	" "	6 —
Hyères.	Var.	15 "	14 "	12 "	19 —
Isigny	Calvados.	6 50	5 35	" "	7 —
Issoire.	Puy-de-Dôme.	7 20	6 40	5 40	10 —
Issoudun	Indre	4 50	4 05	3 10	6 —
Jarnac	Charente.	9 35	8 15	6 60	11 —
Joigny	Vonne.	3 30	3 20	2 50	5 —
Jonzac.	Charente-Inférieure.	10 30	9 55	7 70	14 —
Josselin.	Morbihan.	9 80	8 "	" "	14 —
Laigle	Orne.	3 45	2 60	" "	6 —
La Ganourgue.	Lozère.	13 40	12 50	11 40	18 —
La Ferté-sous-Jouarre	Seine-et-Marne	2 10	1 80	" "	3 —
Lamballe.	Côtes-du-Nord	9 25	7 40	" "	12 —
Landerneau.	Finistère.	10 50	8 60	" "	15 —
— par eau.	—	9 "	8 "	" "	18 —

DESTINATIONS.	DÉPARTEMENTS.	1 ^{re}	2 ^{me}	3 ^{me}	DÉLAI.
		SÉRIE.	SÉRIE.	SÉRIE.	
		fr. c.	fr. c.	fr. c.	
Landivisiau	Finistère	10 50	8 60	» »	15 jours.
— par eau	—	9 »	8 »	» »	18 —
Langon	Gironde	9 05	8 85	8 20	13 —
Langres	Haute-Marne	5 50	4 10	» »	6 —
Lannion	Côtes-du-Nord	10 50	8 60	» »	13 —
— par eau	—	9 »	8 »	» »	16 —
Laon	Aisne	4 05	3 30	» »	4 —
La Palisse	Allier	6 30	5 20	4 70	9 —
La Réole	Gironde	9 35	9 10	8 60	13 —
La Souterraine	Creuse	6 25	5 55	4 20	7 —
Laval	Mayenne	5 20	3 65	» »	4 —
Lavaur	Tarn	14 30	12 85	12 35	18 —
Lectoure	Gers	12 60	12 05	11 55	17 —
Libourne	Gironde	8 05	7 55	5 45	9 —
Lille	Nord	5 40	4 50	4 »	5 —
Limoges	Haute-Vienne	7 25	6 45	4 85	7 —
Lisieux	Calvados	3 75	2 75	» »	4 —
Lodève	Hérault	15 »	14 »	12 »	18 —
Lons-le-Saulnier	Jura	9 70	8 90	7 90	10 —
Lorient	Morbihan	10 55	8 70	» »	13 —
Louhans	Saône-et-Loire	8 65	7 »	» »	9 —
Louviers	Eure	2 75	2 25	» »	4 —
— par eau	—	2 25	» »	» »	4 —
Luçon	Vendée	9 95	8 75	7 30	13 —
Lunel	Hérault	10 75	9 80	6 90	12 —
Lunéville	Meurthe	6 80	5 »	» »	6 —
Lure	Haute-Saône	7 30	5 25	» »	8 —
Lyon	Rhône	8 50	7 50	6 30	7 —
Mâcon	Saône-et-Loire	7 85	7 »	» »	10 —
Mans (Le)	Sarthe	4 45	3 »	» »	4 —
Marennes	Charente-Inférieure	9 30	8 20	6 50	11 —
Marmande	Lot-et-Garonne	9 65	9 30	8 80	13 —
Marseille	Bouches-du-Rhône	11 10	10 »	9 »	12 —
Marvejols	Lozère	13 40	12 50	11 40	18 —
Mayenne	Mayenne	5 55	4 »	» »	6 —
Mazamet	Tarn	14 50	13 05	12 55	18 —
Meaux	Seine-et-Marne	1 50	» »	» »	2 —
Melun	—	2 »	1 75	» »	3 —
Mende	Lozère	14 40	13 50	12 40	20 —
Metz	Moselle	6 »	4 05	» »	6 —
Milhau	Aveyron	13 40	12 50	11 40	19 —
Mirande	Gers	13 60	13 05	12 55	19 —
Mirecourt	Vosges	7 75	5 90	» »	10 —
Mirepoix	Ariège	14 30	12 70	12 20	17 —
Moissac	Tarn-et-Garonne	10 75	10 »	9 40	14 —
Montbéliard	Doubs	8 90	8 50	7 »	9 —

DESTINATIONS.	DÉPARTEMENTS.	1 ^{re}	2 ^{me}	3 ^{me}	DÉLAI.
		SÉRIE.	SÉRIE.	SÉRIE.	
		fr. c.	fr. c.	fr. c.	
Montluçon	Allier	5 20	4 90	4 10	14 jours.
Montpellier	Hérault	11 "	10 "	9 "	12 —
Montauban	Tarn-et-Garonne	12 70	11 55	10 90	14 —
Montélimar	Drôme	9 75	8 75	7 50	12 —
Montereau	Seine-et-Marne	2 30	2 20	1 50	5 —
Mont-de-Marsan	Landes	10 70	9 85	7 15	13 —
Morlaix	Finistère	9 25	7 40	" "	10 —
— par eau	—	6 75	" "	" "	11 —
Moulins	Allier	4 90	4 60	4 10	9 —
Mulhouse	Haut-Rhin	8 50	6 "	" "	8 —
Munster	—	10 "	8 "	" "	10 —
Nancy	Meurthe	6 26	4 50	" "	6 —
Nantes	Loire-Inférieure	5 65	5 50	3 85	8 —
Napoléon-Vendée	Vendée	7 95	7 80	6 15	14 —
Narbonne	Aude	14 "	12 "	11 50	18 —
Nérac	Lot-et-Garonne	10 50	10 05	9 45	15 —
Neufbrisach	Haut-Rhin	9 80	7 10	" "	10 —
Neufchâteau	Vosges	6 40	6 "	" "	10 —
Nevers	Nièvre	4 80	4 10	3 60	7 —
Nîmes	Gard	10 80	8 50	6 "	12 —
Niort	Deux-Sèvres	7 20	6 "	4 55	8 —
Montron	Dordogne	10 05	8 85	7 30	12 —
Oloron	Basses-Pyrénées	13 10	12 10	9 30	17 —
Orange	Vaucluse	10 50	9 30	7 70	14 —
Orléans	Loiret	2 70	2 45	1 95	5 —
Orthez	Basses-Pyrénées	11 80	10 80	8 "	16 —
Paimpol	Côtes-du-Nord	10 75	8 90	" "	13 —
— par eau	—	9 50	8 50	" "	18 —
Pamiers	Ariège	14 30	12 85	12 35	18 —
Pau	Basses-Pyrénées	12 80	11 80	9 "	16 —
Périgueux	Dordogne	8 05	7 30	5 80	9 —
Perpignan	Pyrénées-Orientales	14 90	13 30	12 80	18 —
Périers	Manche	6 95	6 40	" "	13 —
— par eau	—	6 50	" "	" "	16 —
Péronne	Somme	5 80	5 "	4 50	7 —
Pézenas	Hérault	13 "	12 25	11 "	19 —
Ploermel	Morbihan	9 25	7 40	" "	11 —
Poitiers	Vienne	6 10	5 25	3 85	7 —
Poligny	Jura	8 75	8 "	7 75	11 —
Pons	Charente-Inférieure	10 05	9 35	7 75	13 —
Pont-à-Mousson	Meurthe	6 50	4 75	" "	5 —
Pontarlier	Doubs	10 25	9 25	7 65	13 —
Pont-Audemer	Eure	4 25	3 25	" "	5 —
— par eau	—	4 50	" "	" "	7 —
Pont-Évêque	Calvados	4 50	3 55	" "	6 —
Pontorson	Manche	8 70	7 55	" "	10 —

DESTINATIONS.	DÉPARTEMENTS.	1 ^{re}	2 ^{me}	3 ^{me}	DÉLAI.
		SÉRIE.	SÉRIE.	SÉRIE.	
		fr. c.	fr. c.	fr. c.	
Pontorson, par eau.	Manche	8 50	" "	" "	18 jours.
Pont-Saint-Espirit.	Gard.	12 "	11 "	10 "	15 —
Pontrieux.	Côtes-du-Nord.	9 95	8 10	" "	14 —
— par eau.	—	9 75	8 75	" "	18 —
Privas.	Ardèche.	11 60	11 "	10 30	15 —
Puy (Le).	Haute-Loire.	10 40	9 50	8 40	14 —
Port-sur-Saône.	Haute-Saône.	6 50	4 70	" "	7 —
Quimper.	Finistère.	12 55	10 70	" "	14 —
— par eau	—	10 75	9 "	" "	18 —
Quimperlé.	—	12 25	10 40	" "	15 —
Quintin.	Côtes-du-Nord.	11 25	9 40	" "	12 —
Reims.	Marne.	3 55	2 85	" "	4 —
Rennes.	Ille-et-Vilaine.	6 55	4 65	" "	5 —
Rethel.	Ardennes.	5 30	4 75	" "	6 —
Riom.	Puy-de-Dôme.	6 50	5 90	5 "	10 —
Roanne.	Loire.	7 "	5 90	5 "	10 —
Rochefort.	Charente-Inférieure.	8 05	6 95	5 25	8 —
Rochelle (La).	—	8 05	6 95	5 25	8 —
Rochefoucauld (La).	Charente.	9 55	8 35	6 80	11 —
Rodez.	Aveyron.	13 90	13 "	11 90	18 —
Ronbaix.	Nord.	5 40	4 50	" "	5 —
Rouen.	Seine-Inférieure.	2 75	2 "	" "	3 —
— par eau	—	2 "	1 75	" "	3 —
Ruffec.	Charente.	7 10	6 15	4 45	7 —
Saint-Allrique.	Aveyron.	15 90	15 "	13 90	20 —
Saint-Amand.	Cher.	4 90	4 60	3 80	13 —
Saint-Brieuc.	Côtes-du-Nord.	8 25	6 60	" "	11 —
Saint-Céré.	Lot.	13 45	12 65	11 05	19 —
Saint-Claude.	Jura.	11 50	11 "	" "	16 —
Saint-Dizier.	Haute-Marne.	3 75	3 30	" "	5 —
Saint-Étienne.	Loire.	8 20	6 90	5 30	10 —
Saint-Florentin.	Yonne.	3 80	3 50	2 90	5 —
Saint-Flour.	Cantal.	10 20	9 25	8 15	14 —
Saint-Gemiez.	Aveyron.	15 40	14 50	13 40	21 —
Saint-Lo.	Manche	6 30	5 15	" "	10 —
— par eau	—	6 75	" "	" "	11 —
Saint-Maixent.	Deux-Sèvres.	6 90	5 95	4 25	10 —
Saint-Malo.	Ille-et-Vilaine.	7 25	5 40	" "	9 —
— par eau.	—	6 75	5 75	" "	14 —
Saint-Omer.	Pas-de-Calais.	5 40	4 50	4 "	5 —
Saint-Nazaire.	Loire-Inférieure.	6 20	6 05	4 20	8 —
Saint-Pol-de-Léon.	Finistère.	10 75	8 90	" "	16 —
— par eau.	—	8 75	7 75	" "	18 —
Saint-Quentin.	Aisne.	3 85	3 40	3 10	4 —
Saint-Sever.	Landes.	11 25	10 35	7 65	16 —
Saint-Servan.	Ille-et-Vilaine.	7 25	5 70	" "	12 —

DESTINATIONS.	DÉPARTEMENTS.	1 ^{re}	2 ^{me}	3 ^{me}	DÉLAI.
		SÉRIE.	SÉRIE.	SÉRIE.	
		fr. c.	fr. c.	fr. c.	
Saintes.	Charente.	9 30	8 20	6 50	11 jours
Salins.	Jura.	7 80	7 20		7 —
Sarlat.	Dordogne.	10 45	9 65	8 05	15 —
Saumur.	Maine-et-Loire.	5 10	4 30	3 20	7 —
Saverne.	Bas-Rhin.	8 —	5 65		8 —
Schelestadt.	—	9 25	6 60		6 —
Sens.	Yonne.	2 80	2 60		4 —
Strasbourg.	Bas-Rhin.	8 48	6 —		8 —
Surgères.	Charente-Inférieure.	8 40	7 60	6 60	14 —
Tain.	Drôme.	9 40	8 40		12 —
Tarascon.	Bouches-du-Rhône.	10 50	9 50		12 —
Tarbes.	Hautes-Pyrénées.	13 —	12 10	9 40	19 —
Thiers.	Puy-de-Dôme.	8 20	7 40	6 60	15 —
Thionville.	Moselle.	7 40	5 30		6 —
Thiviers.	Dordogne.	9 45	8 65	7 05	17 —
Tonneins.	Lot-et-Garonne.	9 70	9 35	8 80	14 —
Tonnerre.	Yonne.	4 25	3 80	3 —	5 —
Toulon.	Var.	14 —	13 —	11 50	18 —
Toulouse.	Haute-Garonne.	12 10	10 65	10 10	14 —
Tournaï.	Saône-et-Loire.	6 80	5 80	5 —	9 —
Tours.	Indre-et-Loire.	4 45	3 80	2 80	6 —
Treguier.	Côtes-du-Nord.	11 —	9 10		14 —
— par eau.	—	9 75	8 75		18 —
Troyes.	Aube.	3 40	2 80		3 —
Tulle.	Corrèze.	9 40	8 80	7 65	19 —
Ussel.	—	11 40	10 60	9 80	21 —
Uzès.	Gard.	13 —	12 —		18 —
Valence.	Drôme.	9 85	9 —		12 —
Valenciennes.	Nord.	5 40	4 50	4 —	5 —
Valognes.	Manche.	7 25	6 05		10 —
— par eau.	—	6 75	6 —		16 —
Vannes.	Morbihan.	9 30	7 45		10 —
Verdun.	Meuse.	6 40	5 90		10 —
Vesoul.	Haute-Saône.	6 70	4 95		7 —
Vichy.	Allier.	6 80	5 70	5 30	12 —
Vienne.	Isère.	9 50	9 —	7 50	12 —
Vigan (Le).	Gard.	14 —	13 —	11 —	18 —
Villefranche.	Aveyron.	13 05	11 90	11 20	22 —
—	Rhône.	8 50	7 60	6 —	8 —
Villeneuve d'Agen.	Lot-et-Garonne.	10 —	9 55	9 05	15 —
Vire.	Calvados.	6 25	5 05		9 —
— par eau.	—	5 75	5 —		14 —
Vitré.	Ille-et-Vilaine.	5 90	4 05		5 —
Vitry-le-Français.	Marne.	4 20	3 20		5 —
Wissembourg.	Bas-Rhin.	9 30	6 50		8 —
Yvetot.	Seine-Inférieure.	3 50	2 60		4 —

TABLE DES MATIÈRES.

Les articles qui ne figurent pas dans cette table ont leur place naturelle, et suivant l'ordre alphabétique, dans le catalogue général de *Droguerie, produits chimiques et pharmaceutiques, herboristerie* (page 31); et ceux qui ont partie des spécialités, dans le catalogue des *Médicaments et objets spéciaux* (page 166).

Pages.	Pages.		
Accessoires microscopiques.	558	Appareil pour l'analyse de la bouteille de Leyde et de l'électrophore.	536
Acétates divers.	32	— d'Arago (rotation magnétique).	542
Acétimètre de Réveil et Salleron.	378	— d'Arago (optique).	562
Acides divers.	33	— de Babinet (densité des liquides).	519
Acidimètre de Gay-Lussac.	378	— de Barreswil.	389
Actinographe de Pouillet.	579	— de Becquerel (électricité).	531-534
Actinomètre de Pouillet.	579	— de Berjot.	357
Additions et errata.	658	— à billes d'ivoire (choc des corps).	516
Agitateurs en verre.	372	— de Bohnerger.	515
Aiguilles aimantées.	530	— de Boussingault.	557
— astatique d'Ampère.	542	— de Boutigny (état sphéroïdal).	527
— électriques.	534	— à brûler l'air avec le gaz étheré.	527
— thermo-électriques.	544	— de Brewster.	571
— de Vicat.	387	— de Brunner.	356
Aimant naturel.	36	— de Buignet.	388
Aimants artificiels.	530	— de Bunsen.	383-520
Alambics en cuivre.	329	— Carré pour la glace.	485
— à double fond.	332	— de chimie.	356
— pour fermier.	334	— à congélation de l'eau dans le vide.	529
— de Salleron.	379	— à dégagement d'hydrogène (ballons).	527
— en verre.	428	— de Delezenne (polarisation).	569
— — bouchés à l'émeri.	429	— démontrant la répartition de l'électricité à la surface des corps.	536
Albunimètre de Becquerel.	386	— démontrant l'action de l'aimant à tra- vers différents corps.	531
Alcalimètre de Descroisilles.	378	— démontrant le principe d'Archimède.	518
— de Gay-Lussac.	378	— démontrant le principe de Pascal.	518
Alcools et alcools divers.	37	— à démontrer l'aplatissement de la terre.	515
Alcoolatures diverses.	38	— à démontrer la force centrifuge.	515
Alcoomètre de Gay-Lussac.	379	— pour démontrer la chute parabolique des corps.	515
— étalon.	379	— à démontrer les propriétés du plan incliné.	515
Alèse en caoutchouc.	269	— pour la conductibilité des solides.	525
Aleuromètre de Boland.	380	— à démontrer la non-conductibilité des liquides.	525
Alidades.	592	— à démontrer la cause de l'engorgement des tuyaux.	521
Allonge en cuivre.	356	— pour démontrer le maximum de densité de l'eau.	525
— en verre.	428	— démontrant les lois de la réfraction et de la réflexion.	565
Aménoscope électrique.	582	— à déplacement.	422
Ammonimètre de Bobierre.	381	— pour la dilatation des liquides.	525
Amorce-siphon.	372	— distillatoire industriel.	335
Ampoules en verre.	372	— pour la distillation du rhum.	336
Analyse et synthèse de l'eau.	527	— de Donny.	380
Analyse de l'air.	382		
Anatomie (modèles d'Auzoux).	502		
Anches.	549		
Anémomètres de Combes.	586		
— météorologiques.	582		
Anémomètres graphes.	583		
Anneaux de dentition.	250-269-346		
— en ivoire.	316		
Anorthoscope.	572		

	Pages.		Pages.
Appareil de Dulong (calorique)	526	Appareil de Marsh	386
— de Dulong (lois du refroidissement)	525	— de Masson (induction)	543
— de Dulong et Petit (dilatation)	525	— de Melloni	525
— de Dumas (densité des vapeurs)	526	— de Milton. Dosage de l'eau dans le pain.	380
— de Dumas et Boussmgault	382	— de Mitchelrlich	387
— à eaux minérales de Beltzung	480	— de Mohr	375
— — de Daïemagne	484	— de Moride et Bobierre	375
— — de François	482	— de Morin	515-516
— — de Hammer	483	— à mouvements de Bonnet	319
— — de Lange	479	— de Muller (polarisation)	569
— — de Savarèse	480	— de Natterc	530
— — de Stevenaux	478	— de Newton (anneaux colorés)	571
— electro-dynamiques	542	— de Norrenberg (polarisation)	569
— electro-médical de Bianchi	327	— d'Ørsted (compression de l'eau)	530
— — de Bondois	328	— orthopédiques	317
— — de Bernard (Éric)	327	— pour le parallélogramme des forces	514
— — de Breton frères	326	— en plomb pour l'acide fluorhydrique	356
— — de Duchenne	326	— pour l'acide phosphorique anhydre	356
— — de Gaiïfe	327	— pour dessiccation par la chaux et le vide	357
— — de Goldberger	328	— de plongeur de Cabrol	610
— — de Grenet	328	— à pluie de mercure	529
— — de Morin et Legendre	326	— de Pouillet	526-529
— — de Pulvermacher	328	— à prouver l'équilibre des liquides	518
— — de Ruhmkorff	328	— pour la double réfraction et la polarisation	570
— — de Salleron	327	— de Regnault (calorique)	525-526
— pour les essais des alcools	379	— pour la résistance des milieux	516
— pour les essais d'argent	384	— à roues dentées (mécanique)	514
— pour les essais de cuivre	385	— de Ruhmkorff (électricité)	543
— pour les essais des vins	379	— de Rosenthal	384
— à évaporer dans le vide	330-336	— de Sales-Girous (pulvérisation de l'eau)	312
— pour expériences de polarisation	570	— de Savart (acoustique)	549-552
— pour expériences sur les effets de l'électricité	537	— de Schaffner	385
— de Faraday	536-542-545	— de Sénarmont (calorique)	525
— de Flandin et Danger	386	— à sept miroirs	567
— de Floris-Domonte	385	— de Schlesing	382
— de Fresenius et Will	375	— de Simon (capillarité)	524
— pour les forces parallèles	544	— des trois siphons	521
— de L. Foucault	516-545	— de Soleil, pour les axes optiques	569
— à fumigations	312-343	— de Stokes (fluorescence)	567
— — en verre	421	— thermo-électriques de Peltier	544
— gazogènes	472	— pour la théorie de la grêle	537
— de Gay-Lussac	357-384-525-526	— — de la balance	514
— de Gay-Lussac et Thénard	357-527	— — du kaléidoscope	566
— de Girætaers	591	— — de la vis	515
— de S'Gravesande (interférences)	571	— de Thilorier	530
— de Jacquelin	385	— de Travailiant (acoustique)	553
— pour fractures	318	— de Venturi (hydrostatique)	520
— pour imiter le bruit de la grêle	564	— de Wertheim (acoustique)	553
— — la chute de la neige	564	— de Wheatstone	545-569
— — — de la pluie	564	— de Wèdè (interférences)	571
— — le bruit du tonnerre	564	— de Wurtz	375
— à jet d'eau dans le vide	529	— contre l'ouaïsme	310
— de Lissajous (acoustique)	550-551	Appareils de toute espèce	549
— de Laroche et Bérard (calorique)	526	Appréciateur Rubine	380
— de Laurent (analyse des silicates)	356	Arbre à sept aiguilles (électricité)	537
— de Léon Gigot	382	Archets	553
— à lumière électrique dans l'eau	540	Aréomètres de Baumé	376
— de Magnus (électricité)	543	— de Cartier	379
— de Mallet (densité des poudres)	519	— du commerce	375
— de Marguerite	385	— de Fahrenheit	519

	Pages.		Pages.
Aréomètres en métal	377	Batteries électriques	536
— a pompe	519	Bat-pouls	527
— de précision	376-519	Baumes naturels	44
— de Tessa	379	— pharmaceutiques	44
— universels	519	Belier hydraulique (modèle)	520
Armoires d'Appert	333	Benzoates	46
Arsénates divers	41	Béquilles à cousin d'air	269
Arsénites	42	Besicles	553
Aspirateurs	358	Biberons de M ^{me} Breton	247
Assiettes de comptiers	116	— de Burq	248
Atmidomètre, Atmidoscope	582	— de Charrière	247
Autoclaves	358	— du commerce	249
Azotates divers	42	— de Darbo	248
Bains d'eaux minérales factices	471	— de Guillaub	249
Baños-marie, bains de sable	358	— de Jamet et Piquart	248
Balances bascules	395	— de Leplançais	248
— de comptoir	390	— de Thier	247
— de Coulomb	531-534	Biloupes	555
— gyroskopique	515	Blancs pour peinture en bâtiments	47
— hydrostatiques	518	Bleu pour le luge	47
— pendules	393	— d'outre-mer divers	48
— de Plattner	385	— de Prusse divers	49
— de précision	398	Bobines pour induction	543
— Robertal	394-658	Bocaux en verre blanc	427
Balanciers à compensation (modèles)	525	— en verre bleu	423
Ballons en verre	428	— à fœtus	424
— — bouchés à l'émeri	430	— à sangsues	440
— en cristal à robinet	358	Bois de teintures	49
— de Dumas	372	Boîtes à argenter, à ficelle	346
— en handruche (aerostats)	527	— à antipies	291
— pour le son dans le vide	529	— pour anatomie microscopique	291
— pour la densité des gaz	520	— de compas	588
Banc de diffraction	571	— pour dentistes	298
Bandages doubles	259	— de dissection	291
— en caoutchouc vulcanisé	269	— pour embaumement	511
— ombilicaux	261	— de fantaisie en carton	465
— simples	257	— homœopathiques	242
— Biondetti	262	— à opiat, en étain	463
— Burat	262	— à pastilles, a Giroirs	465
— Leplançais	262	— à pâtes (de gomme, de jujubes, etc.)	342
— Valerius	262	— à pilules et autres, en carton	463
— Wickam	262	— à poudre dentifrice	465
Bandes en caoutchouc	269	— à pommade, en bois	346
Baromètres de tout genre	572	— — en porcelaine	447
Baromètre de Dalton	526	— à réactifs	359
Barométrographe de Ronalds	573	— de secours pour les noyés	310
Baroscope	529	— à thé, en bois	347
Barreaux aimantés	530	— — en fer-blanc	342
Bas en caoutchouc	269	— — en carton (caenistes)	465
— à varices	267	— à ventouses	366
— Leperdriel	268	Bonbons-pastillage	644-645
Bassines en cuivre	331	— de toute sorte	646
— — étamées	604	Boule hydraulique de Payen	379
— à double fond	332	Bonnet à glace	269
— en doublé d'argent	604	Borates divers	50
— en fer contre-oxydé	340	Botanique (collections)	499
Bassins de lit en faïence	449	Bouchons de toute espèce	50
— pour malades, en étain	636	Bougies urébrales de tout genre	265-658
Bateau à hélice (modèle)	516-518	Bouillant de Franklin	527
— à aubes	516	Boules à suspension	424
Bâtons de verre, cire, cuivre (electricité)	534	Boussoles d'arpenteur	592

	Pages.		Pages.
Boussoles breloques	593	Calorimètres divers	526
— de déclinaison	531	Canistres (boîtes à thé)	465
— d'inclinaison	532	Canon de fusil pour laboratoire	360
— forme montre	593	— de pistolet —	360
— galvanomètre	544	— de Volta	537
— de géologue	586-593	Canules en bois	346
— de marine	595	— en gomme	266
— de militaires	593	Caoutchouc à bureau	268
— de mineur	586	— en feuilles	268
— de sinus et tangentes	544	— en fils	268
Bouteilles en caoutchouc	268	— liquide	268
— à élixir américain	432	— en masse	57
— de Franklin (électricité)	536	— en rondelles	268
— inépuisable	521	— en tubes	272
— de Lanne (électricité)	536	Capillarité	524
— de Leyde	536	Capsules en argent	360
— à purgatif	439	— en cuivre	332
— en verre blanc	435	— en fer controxide	339
— — vert	438	— en platine	360
— — noir	441	— en porcelaine	444
— à vomitif	432	— en verre	432
Bouteilles-siphons de Beltzung	476	— peintes pour boeaux	442
— — de Briet	476	— à bouteilles, en étain et en plomb	477
— — de François	476	Carafes pour biberons	423
— — de Hammer	475	— — jangées	370
— — de Leroy	475	— à huile	422
— — de Martin	476	Carbonates divers	55
— — de Nouveau	476	Carillon électrique	537
— — de Savarèse	477	Carmins de divers numéros	56
— — de Veissière	476	Carreaux en faïence	449
Bouton de Barton	571	Carreaux en porcelaine à broyer	445
Bouts de sein anglais	248	Carréotypes	351
— — de M ^{me} Breton	247	Carrés en bois	360
— — de Charrière	247	Cartes blanches	58
— — de Jamet et Piquart	248	— en corne	346
— — d'espèces diverses	249-269	— manquées	58
Bras artificiels	314	— étamés	350
Briquets à air	529	Casse-sucre	339
— à gaz	412	Cassettes de mathématiques	588
Broes et bouteilles en cuivre	334	Cathétomètres	578
Bromates divers	51	Cautères de chirurgien	307
Bromures divers	51	Ceintures abdominales	263-269
Bronzes pour peinture	52	— en caoutchouc	269
Brosses à frictions	269	— hypo-gastriques	269
Burettes de divers auteurs	369	— de natation ou de sauvetage	263
— anglaise	369	— ombilicales	263
— hydrotimétrique	388	— périnéales	263
— sulfhydrométrique	388	— périodiques	263
Bustes d'hommes célèbres	513	— Rainal	262
Cabestan (modèle)	514	— ventrières	263
Cabinet d'histoire naturelle	502	Centres en corne (dessin)	587
Cacaos broyés	641	— de gravité (disque-triangle, etc. pour)	515
— pulvérisés	20-641	Cerceau de Delezeune	542
Cachets à cire	350	Cercles géodésiques	593
— à pastilles	345	— à réflexion	596
— à timbre humide	350	Chalumeaux (divers auteurs)	360
Cadmium pour dentistes	298	— pour la minéralogie	584
Cadrans solaires ou méridiens	594	— à gaz oxy-hydrogène	565
Cafetières à trois moteurs	344	Chambres claires	558-564
— à bascule	340	— noires	564-599
Caléidophone de Wheatstone	553	Charbon à couper le verre	361

	Pages.		Pages.
Charbon pour lumière électrique.	340	Comptes-gouttes	372
Chausses en feutre	347	Compte-secondes	524
— en molleton	347	Compteurs pour machines	489
Chaussons en caoutchouc.	268	Condensateurs électriques	535
Chemin de fer aérien	515	— electro-chimique de Delarive.	542
— de fer (modèle complet).	517	Conducteurs à crochets (électricité).	537
Chèvre (modèles de)	514	Cône pour le centre de gravité.	514
Chlorates divers.	59	— en tôle pour allumer les fourneaux	361
Chloromètre de Gay-Lussac	379	Confiserie	644
Chlorures divers	59	Confitures	646
Chocolat Menier.	637	Conges avec échelle.	333
Chocolats médicinaux.	638	Conserves en cristal fin	406
— divers	640	— en cristal ordinaire	419
— pralinés	641	— en cristal peintes	416
Chocolatiers françaises	343	— — étiquettes vitrifiées	416
Chromates divers.	61	— — pharmaceutiques	65
Cigares médicamenteux	62	— au sucre	646
Cigarettes médicinales.	62	— en verre blanc.	428
— en os, etc.	346	Cordes de paralonnerre.	583
Ciment Rogers	298	— de sononètre	552
Cires à cacheter	62-351	Cornet acoustique en gomme.	266
Ciseaux à pâte de jujubes	345	— acoustique en caoutchouc	270
Citrates divers	63	Cornues en biscuit	445
Claque-bois (acoustique).	550	— en fer et en cuivre.	361
Clinomètre	596	— de Salleron.	361
Cloches à boutins ou à douille.	361-413	— en grès	453
— à gaz	361	— en verre	428
— à boutons, graduées.	370	— — bouchées à l'émeri.	430
— à robinet.	361	Cosmorama	562
— en cristal.	413	Coûleurs fines pour tableaux.	607
— en cristal pour guerdon.	414	— en écailles (miniature)	608
— à plongeur (modèle).	522	— — (confiseurs)	66
— en verre	432	— en tablettes	609
Clyso-injecteur Cottau.	254	Coupelles en os.	361
Clysoirs	251	— de Lebaillif.	361
— anglais.	270	Coupe-pâte Guichard	345
— atmosphérique de Guern.	256	Coupe-racines	345
Clysoléide Lehoudey	253	Coupes en cristal.	445
ClysoPOCHES Lehoudey	253	Coupe-saxon	339
ClysoPOMPES.	251	Courtièges terre vert.	437
— Fatoux	251	Coussins à air	268-270
Clystrousse Darbo	256	Coussinets à fractures.	270
Clystube Comolot	251	Couteau en ivoire.	361
Clyso de voyage de Thier	254	— en corne.	361
Coin à angle variable	515	— à bouchons.	361
Colle Audouin	349	— à couper les tubes	361
— à bouche.	351	— à papier.	346
Colles diverses	64	— à sparadrap	345
Collections d'appareils de chimie	389	Crachoirs de malade.	636
— des solides de géométrie	589	Crânes et bustes (phrénologie)	513
— pour l'enseignement.	499	Création de pharmacies	490
Colliers anodins	250-346	Crécelles.	552
Colorimètre de Collardeau	387	Crémomètre de Quevenne	383
Commutateurs pour les mines	543	Creusets en argent	361
Comparateur (acoustique).	552	— en biseuit	444
Compas à dessin	586	— en fonte	361
— de route (marine).	595	— en fer forgé	361
Composteurs à lettres mobiles	353	— en platine	361
— avec tampon.	353	— — et rhodium	361
Compresseur du sein	270	— en plombagine	361
Compte-fils.	556	— en porcelaine.	444

	Pages.		Pages.
Crensets en terre de Paris	452	Dynamomètres	489
— de Hesse	452	Eaux composées	70
Cribles divers	348	— distillées	71
Cric (modèles)	514	— minérales factices	470
Criophore	527	— — naturelles	468
Cristallographie (collections)	500	Échelles alcométriques	379
Cristaux pour la polarisation	569	— divisées	589
Cronchons en grès	455	Écluse (modèle)	521
Cubes en fer-blanc (rayonnement)	525	Écunoires en cuivre	333
Cuillers en fer à projection	361	Élaimètre de Berjot	281
— en tôle	362	— de Gobley	380
— en verre	432	Électro-aimants diers	545
— à poudre	345	Électromètres	534
Cuivre recuit	362	Électro-moteurs divers	545
— pour électrode	541	Électrophores	534
Calbateur chinois	514	Électroscopes	534
Cuve à eau	362	Électuaire	72
— en glace (réfraction)	566-568	Élément thermo-électrique de Seebeck	543
— en fonte, de Doyère	362	Élixirs	73
— en gutta-percha	601	Embaumement (divers procédés)	511
— à mercure	362	Embouchures (acoustique)	547
— en pierre de liais	362	Emplâtres	73
Cuvettes de baromètres	413	Emporte-pièces	345
— à mercure	415	Encadrements pour photographies	603
— en porcelaine	601	Encres noires et de couleur	75-351
Cyano-polarimètre d'Arago	570	— à marquer le linge	351
Cyanures divers	68	— à timbre humide	351
Cylindres pour électricité par influence	536	Endosmomètre de Dutrochet	524
— et plan incliné (centre de gravité)	514	Engrenages (modèles)	514
Daguerréotypes	598	Entonnoirs en cuivre	332
Décolorimètre de Houton-Labillardière	387	— en grès	454
Décomposition et synthèse de l'eau	527	— magique	521
Densimètre pour les eaux minérales	387	— en porcelaine	447
Densimètres de Gay Lussac	376-519	— à robinet	420
Densimètre de Ronsseau	376	— soufflés	372
Dents artificielles et naturelles	298	— en verre	428
Diabétomètre de Robiquet	385	Enveloppes d'ordonnances	350
Diagomètre de Ronsseau	381	Envois par chemin de fer	650
Diapasons divers	551	— par la poste	658
Diapason vibrant par un courant electro-magnétique	531	Éolypiles	342
Diasparomètre de Rochon	568	— (expansion de la vapeur)	527
Digesteur de Corriol et Berthelot	362	— (recul des armes à feu)	527
— de Gerhardt	357	Épices solubles de Lemettais	643
— de Payen	362	Épreuves pour stéréoscopes	605
Dipléidoscope de Dent	595	Épronnettes en cristal	311
Disques en glace (adhérence des liquides)	524	— graduées	370
— à manche isolant	534	— à pied et sans pied	363
— de Newton	567	— à vaioille	411
— thermo-électriques	544	— en verre	432
— en tôle	363	— à poudre à canon	489
— zinc et cuivre	539	Équerres d'arpenteur	592
Doublets de Wollaston	538	— à dessin	588
Doigtiers en caoutchouc	270	Équilibriste (centre de gravité)	514
Dragées médicinales	69	Ériometre d'Yongg	571
— (confiserie)	644	Errata divers	658
Prognerie (catalogue)	31	Espèces pharmaceutiques	76
— — supplément	165	Esprits (parfums)	77
Dynactinomètre de Claudet	604	Essences artificielles	80
Dynamètre de Ramsden	562	— (huiles essentielles)	77
Dynamisateur (homœopathie)	338	Estagnons en cuivre	332
		Étamines à looch	347

	Pages.		Pages.
Étiquettes à bouches	459	Flacons en gutta percha	544
— gommées et découpées	462	— à huile de foie de morue	433
— imprimées, prospectus	461	— — de ricin	432
— à liqueurs	458	— pour homœopathie	434
— passe-partout	457	— à looch	433
— en porcelaine	442	— à maguésie	433
— à trous	460	— à marasquin	440
— vitrifiées	416	— de Mariotte (hydrostatique)	521
Éthers	80	— de Mohr	387
Étuis à dissection	291	— moulés	434-437
Étude de Coulier	363	— à moutarde	433
— de Darcet	363	— ovales	434
— de Gay-Lussac	363	— à pans	433
— d'Hervé-Mangon	363	— en ploomb	363
— pour la dessiccation des farines	380	— respiratoires	421
Endiomètres de divers auteurs	381-382	— à rosolio	440
Extrait d'hydrocotyle	165	— à salsepareille	433
Extraits pharmaceutiques	81	— à sels	414
— pour teinture	89	— en verre blanc	427
Excitateurs (électricité)	536	— — bleu	424
— zinc et cuivre	539	— à vinaigre	433
Factes à main	554	— de Wouff	428
Factures lithographiées	458	Féan de balance (théorie du)	514
Fantasmagories	562	Flotteur de Prooy	520
Farines diverses	89	— de niveau d'eau, avec sifflet	488
— de légumes de Groult	642	Fluorures	90
Féculomètre de Bloch	389	Focimètre de Claudet	604
Fer à emplâtre	345	Focométre pour les lentilles	568
Fers à moustache	363	Fontaine de circulation	522
Ferme-portes en caoutchouc	268	— de compression	521-529
Feux d'artifices	606	— électrique de Colladon	510
— de gaz	527	— de Héron	522
Fihères de différents auteurs	265	— intermittentes	522
Fil d'argent	363	— à trois jets (électricité)	537
— de cuivre pour conducteurs	511	Forges portatives	363
— de platine	363	Formiats	91
— de fer de clavecin	363	Fossiles (collections de)	501
— de caoutchouc	268	Fourneaux à bassine	450
Filtres en cuivre	333	— à coupelle	451
— — à robinet	333	— à gaz	364
— hermétiques de Septier	340	— à manche	450
— à robinet pour liqueur	333	— à réverbère	450
Fioles à niveau d'eau	432	— en terre	450
Flacons en argent	363	— à tubes	451
— à alcali	411	Fourreaux de bandages	261
— à baume opodeldoch	433	Frein de Prony	489
— en caoutchouc	270	Fronde musicale de Cagniard	553
— en cristal pour devaature	407	Frosomètre d'Alcan	489
— pour le chlore	420	Fruits confits	646
— à densité de Regnault	371	Fusées de Stateham	543
— forme bourse	417	Fusil à vent	529
— désinfectants	413	Galactomètre, pese-lait	383
— à eau de Barèges	439	Galvanomètres	544
— à eau-forte	418	Galvanoplastie (instruments pour)	540
— — des Jacobins	439	Gants anatomiques	270
— avec étui en bois	346	Garde-lait, garde-chemise	250
— à fumigation	421	Gazogènes Briel	472
— à étiquettes vitrifiées	417	— Bocquet	472
— à Fémeri	418	— Fèvre	473
— — avec robinet	420	— Guérin	474
— — dans un étui	346	— Ponceio	474

TABLE DES MATIÈRES.

	Pages.		Pages.
zogènes Rousselle	474	Huiles essentielles (voy. Essences).	
— Veissière	473	— médicinales	98
— Villiet	473	— pyrogénées	99
zolitres	474	Huiline de Sorel	610
zomètre à cloche	363	Hydirodates divers	99
— de Mitheerlich	363	Hydrochlorates divers	100
— d'usine à gaz (modèle)	522	Hydrocloses	255
ze cirée, verte et jaune	347	Hydroclyses Nandinat	255
zeonillères en caoutchouc	270	Hydrocotyle asiatique	165
zologie (collections)	501	Hydrocyanates divers	100
zométrie (collections de)	589	Hydroferrocyanates	100
zouettes	582	Hydrofuge Sorel	610
zouace (fabrication de la glace)	485	Hydrosulfates divers	100
zouaces pour la capillarité	524	Hypophosphites divers	101
— noires	566-569	Hyposulfates divers	101
— pour photographie	602	Hyposulfites divers	101
zouacières des familles	344	Hydrotimètre de Boutron et Boudet	388
— de Fumet	343	Hypromètres de tout genre	579
— parisiennes	344	Hypsomètre de Regnault	573
zouuco-ynamètre	379	Ironomètre de Ziegler	604
zouobe pour l'aurore boréale	538	Indicateur de Watt	489
zouobules homœopathiques	243	— du vide	488
zouommes diverses	94	Injectables	436
zouoniomètres de divers auteurs	584	Interférences (appareils pour)	571
— de Babinet	566-567	Instruments pour la botanique	313
zououlots en verre blanc	427	— de chimie	356
— — bleu	423	— de chirurgie de divers fabricants	320
— bouchés à l'émeri	435	— — nouveaux	308
zouoines de fleurs	612	Instruments de chirurgie	275
— fourragères	612	— pour abcès	299
— de plantes officinales	614	— ablation des tumeurs	296
— potagères	614	— accouchements	301
— de pyrèthre du Caucase	614	— acupuncture	307
— diverses	95	— alimentation des aliénés	296
zouoanules	96	— amputations	305
zouoaphomètres	592	— amygdales	295
zouoaximètres (densité de la poudre)	518	— anesthésie	296
zouoaille carrée	365	— anus contre nature	299
— circulaire	365	— bec-de-lièvre	295
— à phosphures	365	— cataracte	292
— à tubes	365	— cautères	307
— à dessécher les plantes	499	— dentiste	297
zouoau (modèle)	514	— électro-puncture	307
zouoauréridons en cristal, en bois	412	— empyème	299
— pour cloches	415	— fistule lacrymale	293
zouoapsomètre de Poggiale	379	— — vésico-vaginales	304
zouoochromoskope	571	— fistules et fissures anales	299
zouooscroscope de L. Foucault	515	— fosses nasales	294
zouoobchettes pour casser la gomme	348	— hydrocèle	299
zouoobelles sinistrorsum et dextrorsum	545	— lithotritie	303
zouooblicomètre de d'Orbigny	585	— maladies des femmes	300
zouoobliostat de Silbermann	565	— oreilles	294
zouoobnodromomètres	313	— œsophage	296
zouoobnodynamomètres	313	— paupières	294
zouoobosphères de Magdebourg	529	— pharynx	294
zouooboulier médical	499	— phimosis	300
zouoobrhoderie (catalogue)	31	— polyèdes des fosses nasales	294
zouoobchets divers	346	— ponction de la vessie	299
zouooborizons artificiels (marine)	596	— pupille artificielle	293
zouooborloges électriques	547	— strabisme	294
zouoobouilles fixes	97	— — staphylophie	295

	Pages.		Pages.
Instruments pour taille périmale	304	Liqueurs hydrométriques	388
— — — sus-pubienne	304	— — — médicinales	108
— — — trachéotomie	296	— — — de table	647
— — — trépan et résections	304	Livre-copie d'ordonnances	350
— — — varicocèle	300	— — — de comptabilité des pharmaciens	350
— — — voies urinaires	302	Lochs pour navires	596
Instruments de chirurgie vétérinaire	321	Lorgnettes de spectacle	559
— — — en caoutchouc vulcanisé	269	Lorquons	554
— — — de laboratoire de pharmacien	329	Lochettes pour le strabisme	555
— — — pour naturaliste	512	Loupes	555
— — — de physiologie expérimentale	313	— — — de Heidinger (dichroïsme)	569
Insufflateurs à robinet	270	Ludions	518
Interrupteur de Froment	545	Lumière électrique	546
Iodates divers	102	Lunettes astronomiques	561
Iodures divers	103	— — — et leurs accessoires	562
Irrigateurs en caoutchouc de Maisonneuve	270	— — — ou bésicles	553
— — — — — de Blatin	270	— — — longues-vues	560
— — — du commerce	256	— — — marines	560
— — — Équisier	254	— — — meridienne	595
Jambes artificielles	314	— — — micrométrique de Rochon	568-590
Jauge de drainage	524	— — — murale	595
Jaunes pour peinture	104	— — — viseurs	578
Journaux scientifiques	635	Mâche-bouchons	348
Kaléidoscopes	566	Machines à hacher	338
Kaléidoscopie-colour-top	571	— — — de Clarke	543
Laboratoire portatif de Guyton-Morveau	366	— — — à casser le sucre	339
Lactates divers	105	— — — à compression	529
Lacto-butylomètre de Marchand	384	— — — à diviser	401
Lacto-densimètre de Quevenne	383	— — — à écraser les fruits	338
Lactomètre de A. Chevalier	383	— — — électriques	533
Lacto-sacharimètre de Chevalier et Réveil	384	— — — hydro-électrique	534
Lactoscope de Donne	383	— — — à onguent mercuriel	338
Lames métalliques	365	— — — à pastilles	336
— — — vibrantes	550	— — — pneumatiques	523
Laminoir à satiner les épreuves	604	— — — à pulvériser	338
Laopes à alcool	365	— — — de Reichenbach à colonne d'eau	521
— — — Berzelius	365-584	— — — à trituration homœopathique	338
— — — électrique	540	— — — à vapeur (modèles)	516
— — — d'émailleur	366	— — — à vapeur	486
— — — à esprit-de-vin en cristal	411	— — — locomobiles	487
— — — de Mussler	586	Machines d'Atwood	515
— — — à niveau constant	365	Magnétographes	533
— — — philosophique	553	Magnétomètre-balance	532
— — — de Sainte-Claire Deville	365	— — — de Gauss	532
— — — de sûreté de Davy	586	— — — de Prasmowski	533
Lampes pour éclairage	467	Mains artificielles	314
Lancettes, lancettiers	291	Main à cases pour les coupelles	366
Lanternes magiques	562	Malates divers	109
Liques diverses	106	Mamelous de tout genre	249
Légumes conservés	643	Manche pour cuiller	366
Lentilles	568	Manchon réfrigérant	366
Lenti-prisme de Mathiessen	567	Mandrin à brasquer	366
Lettres pour enseignes en mica	349	Manège (modèle de)	514
— — — — — en verre	349	Manomètres	487
— — — — — en zinc	349	Marmite de Papio	367
Levier (appareil à démonstration du)	514	Mars pour peinture	110
— — — arithmétique	514	Masque en toile métallique	367
Librairie (catalogue de)	615	Marteau d'eau	529
Limes pour laboratoire	366	Matelas à air	268
Lingotières diverses	366	Matière médicale	499
Liqueurs chimiques	108	Matras étincelant	538

TABLE DES MATIÈRES.

	Pages.		Pages.
Tras cuvette	387	Moulins à farine de moutarde	338
— en verre	428	— à vent (modèle).	315
— — bouchés à l'eméri	430	Mouton (modèle).	514
— à sublimer.	440	Multiplicateur de Schweiger	544
Médicaments anglais.	241	Murexide	114
— homœopathiques	242	Musée pour collège, etc.	502
— spéciaux	466	Mustimètre.	379
Milites	111	Nacelles en porcelaine.	444
Membranes pour expériences d'acoustique	550	Naturaliste (instruments pour)	512
Membres artificiels	314	Nautomètre	591
Memento Deleschamps	350	Nécessaires de minéralogiste	583
Moutonnière de Guersent	270	— de galvanoplastie.	541
Muridiens	594	Nécessaire de Vilmorin.	389
Mesure de Plattner (minéralogie).	585	Néphogène Mathieu (pulvérisation de l'eau).	312
Mesures de capacité.	401	Nex artificiels de tous modèles	319
— linéaires	400	Nitrates (voy. Azotates)	
— pour les grains.	402	Niveaux à bulle d'air	590
— types	402	— divers	591
— graduées, verres gradués.	371	— d'eau pour chaudières	488
Tagraphe de Duroy	351	Noirs pour la peinture.	115
Tal de Désirabode.	298	Nonnes et moines de Plattner (minéralogie)	585
Tires-étalons	401	Objectifs.	599
Tromètres	558	Observations générales.	14
— oculaire de Fresnel	571	— sur les transports.	650
Troscopes simples et composés	556	— sur les envois par la poste.	658
Troscopie à oculaire micrométrique (minéralogie).	586	Obturateurs en verre	367
Troscopes à projection.	557	— de la voûte palatine.	319
Traçais divers.	112	Ocres pour peinture	116
Traçais (minéralogie) (collections).	500	Octants	595
Traçais-jalons (géodésie)	590	Oeil pour l'étude de la vision	571
Traçais paraboliques.	525	Oëillères en cristal	411
— de diverses formes	566	— à irrigation continue	270
Traçais d'anatomie d'Auzoux	503	Oënomètre, pèse-vin de précision	379
— en cire	508	Oëuf électrique.	538-540
Traçais hydriques.	113	Oëomètre de Lefèvre	380
Traçais en cristal.	411	Ongments	117
— en marbre	456	Ophthalmoscopes	313
Traçais d'Abich (minéralogie).	589	Optique	562
— en agate	456	Oreillers à air	268
— en cristal	411	Ostéologie (pièces d')	509
— électrique	537	Outils de minéralogiste	585
— en fer, cuivre, fonte	348	Oxalates divers	120
— mécanique.	338	Oxydes	121
— en marbre.	455	Oxymètre d'Ilouzeau	579
— en porcelaine.	443	Ozonomètres.	579
— en serpentine.	456	— de divers auteurs	382
Trombone de Savart	552	Pains à cacher	351
Trombones hydrauliques	486	— de gluten.	123
Trombones de Milan.	113	Pantographes.	590
— prompto-vésicants	113	Papiers pour analyses	367
Trombones à crensets d'argile (minéralogie).	585	— à cautères.	274
— à boules de gomme.	346	— épispastiques	273
— à capsules d'argile.	585	— médicaux.	123
— à pâte de jujubes	342	— de service pharmaceutique	123
— à savon.	449	— pour photographie.	603
Trombones en étain	636	— Prat-Dumas.	124
Trombone de Baumgarten.	523	— à réactifs	367
— de Woltmann	523	— ozonométriques.	123-367
— (rentrée et résistance de l'air)	516	Parallépipèdes de Fresnel.	569
Trombones à farine de lin	338	Paratonnerre (modèle).	538
		— (pointes de)	583

	Pages.		Pages.
Parfumerie	648	Pile de Grenet	539
Parfums pour liqueurs	649	— sèche de Zamboni	538
Passe-vin	518	Piles télégraphiques	539
Passe-partout (photographie)	503	— thermo-électriques	543
— (étiquettes)	457	Pilons en gypse, en bois	456
Pastilles de chocolat	641	— en fer	348
— — — — — médicaux	638	— en porcelaine	443
— — — — — pharmaceutiques	125	Pilules	131
— — — — — (confiserie)	644	Piluliers	345
Pastilleuse de Fery	337	Pinces à charbon	367
Pâtes pharmaceutiques	127	— à crocets	367
Peaux de chat	534	— à coupelles	367
— de cygne	579	— à cuiller	367
Pelle à braise	367	— en acier et platine	367
Pelotes de bandages	261	— plates et coupantes	585
— à tamponnement	270	— à tourmaline	569
Pendules de divers auteurs	516	Pince-nez	554
Pendule électrique	534	Pipes à lait	249
Pendule hydrométrique	523	Pipettes graduées	371
Percalines cirées	347	— — — — — à piston	526
Perce-bouchons	367	— — — — — jaugées	371
— — — — — carte (électricité)	537	— — — — — diverses	372
— — — — — verre —	537	— — — — — de Mohr	387
Perceur à bouchons	367	Pissette à lavage	367
Personnages en baudruche	527	Pistolet de Volta	537
Pèse-liqueurs de Cartier	375-376	Pistons (modèles de)	523
— — — — — sirops, sels, acides, etc.	375-376	Plan incliné pour la réaction (électricité)	537
— — — — — éthers, lait, vins, vinaigres	375-376	— de marbre et bille d'ivoire	516
— — — — — moût	379	— vertical (mécanique)	514
— — — — — grains	380	Plans de glace de Magdebourg	524
— — — — — lettres	397	Planchettes	591
— — — — — uriné	385	Planimètres divers	589
Pesons cylindriques	396	Plaques pour daguerréotype	603
Pessaires à air fixe	271	— — — — — vibrantes (acoustique)	550
— — — — — à air libre de Gariel	271	Plessimètres	309
— — — — — en bois	264-347	Pionbateur Warton	298
— — — — — en caoutchouc	271	Plumeaux	355
— — — — — galvaniques	264	Pluviomètres	582
— — — — — en ivoire	264-347	Pneumatomètre	343
— — — — — en gomme	264	Poches de mineur	586
— — — — — de Simpson	271	— — — — — à mortier	348
Pharmacies (création de)	490	— — — — — périodiques	271
— — — — — homœopathiques portatives	246	Poêlons en cuivre	331
— — — — — de poche	498	Poids à bouton et autres	396
— — — — — portatives	491	— — — — — de précision	399
Phénakisticopes	571	— — — — — de carats	400
Phosphates	129	Poids et mesures	390
Phosphites	130	Pointes de paratonnerre	583
Phosphorescope de Becquerel	567	Poires à injection	271
Phosphures	130	Pois à cautère	132
Photographie (appareils de)	597	— Leperdriel	273
— — — — — (traités de)	605	Polariscopes	570
Photomètres	572	Polymétrie (instruments de)	369
Pièces de rechange pour les piles	540	Polyorama	563
— — — — — en verre soufflé	372	Polyprisme (optique)	568
Pieds de chambre noire	600	Pommades médicinales	133
— — — — — de lunettes astronomiques	562	— — — — — (parfumerie)	648
— — — — — terrestres	562	Pompes de toute espèce (modèles)	522-523
Pierre de touche	367	— — — — — junelles Darbo	256
Piles de divers auteurs	539	— — — — — de Gay-Lussac	367
— — — — — de Bunsen (50 éléments)	565	— — — — — de jardin	348

	Pages.		Pages.
Pompes à sein	250	Râpes diverses	368
Porphyres et molettes	456	Rapport du jury de l'Exposition	5
Porte-acide Garnaud	473	Rapporteurs	587
— bouteilles Bardou	339	Réchaud à esprit-de-vin	342
— charbon lumière électrique)	540	Récipients florentins	429
— — de Plattner (minéralogie)	585	Réfractomètre de Bernard	566
— coupe-fil	348	Registre pour la vente des poisons	350
— lumière	565	Règles à calcul	589
— moxa	307	— à dessm.	588
— ordonnances	297	— de Plattner (minéralogie)	586
— pierres	347	Régulateur photo-électrique	540-565
— plume (crampe de la main)	319	Ressorts de montre	368
— tube à essais	368	Rhéomètres	544
— voix	549-596	— de Poletti	523
Pots en faïence	448	Rhéostat de Wheatstone	545
— à opiat en porcelaine	446	Rhombôdre de spath d'Islande	568
— — en étain	636	Riogard en fer	368
— en porcelaine décorés	442	Robinets divers	368
— — à pommade	446	— à pessaires	271
— à pommade avec étui	347	Romaine à cadran	397
— en demi-porcelaine	447	Rondelles en caoutchouc	268
Poudres pour appareils gazogènes	472-473	Roue de Barlow	542
— composées	28	— et compteur (vitesse de l'eau)	523
— grosses pour teintures	30	— dentées de Savart	552
— impalpables	17	— hydrauliques (modèles)	521
— à plomber les dents	298	— à tympan (modèle)	521
— à peinture de Sorel	610	Rouleaux à sirops	431-438
Poulies simples et composées (modèles)	514	— à pastilles	347
Pralines (confiserie)	644	Sabiers compteurs	604
— de chocolat	641	Sac de mousseline (électricité)	536
Préface	3	Saccharimètre de Mitchevlisch	389
Préparations microscopiques	559	— de Soleil	386
— pharmaceutiques	31	Saccharomètre	389
Presses à copier	352	Sacoches à eau de fleurs d'oranger	439
— à courber le verre (polarisation)	569	Salsepareilles diverses	139
— à essais de betteraves	389	Scarificateurs à ressorts	306
— hydrauliques (modèles)	521	Scie à main (minéralogie)	586
— de laboratoire	354	— à pinles	345-347
— à timbre sec	352	Scopéloscope d'Arago	570-596
Prismes à angles variables	566	Sébile à broyer avec boulet	345
— de Borda	566	Sels divers	140
— compensateurs (polarisation)	569	Seringues en étain	252
— creux à compartiments	566	— en verre et en cristal	253-436
— en cristal de roche	567	— à injections en os	253
— de Fresnel	568	— à tige conductrice	256
— flacon de Biot	566	— pour anatomie microscopique	558
— en flint	543-567	Serpentins en verre	372
— de Nicol	558-569	Serre-bouchons	473-477
— bi-réfringents	568	Serre-bras en caoutchouc	271
Produits chimiques (catalogue)	31	— Leperdriel	274
Psychromètres d'August	581	— de toute espèce	274
Puisard et son plateau	333	Serre-cuisses divers	271-274
Pyrhéliomètres	579	Serre-feu	363
Pyromètres de divers auteurs	524	Serre-têtes en gaze cirée	347
Pyrophosphates	135	Sextants	595
Pyside à robinet et insufflateur	271	Sidéroscope de Lebaillif	531
Quadrilatères à suspensioo pour bocaux à frites	424	Sifflet de locomotive	549
Quartz (polarisation)	569	— de marine	549-596
Quatre éléments (hydrostatique)	518	Siphons pour eaux gazeuses (voy. Bouteilles)	
Quinimètre de Glenard et Guilhaumon	387	— en terre, forme diverse	372
Quinquins divers	136	— irrigateur de Charrière	251

Pages.		Pages.	
Siphons ombilics de Joret	477	Tableaux du spectre solaire	567
— de Porta	521	— de Courtois	350
Sirène de Cagniard	553	— de Deleschamps	350
— fronde de Cagniard	549	— de Dumont de Cambrai	350
— électro-magnétique	553	— des indemnités de transport	639
Sirops divers	143	Tabliers de nourrice	250-268
Soie pour tamis	348	— de pharmacien	347
Soleil tournant (électricité)	537	Tabourets isolants	536
Sondes en gomme de tout genre	265-658	Taffetas cre jaune et vert	347
Sonomètres	552	— à cautères	212-213-274
Sonneries électriques	547	— à vésicatoires	212-213-273
Soufflerie (acoustique)	547	Tampons à timbre humide	351
Soufflet hydraulique (modèle)	522	Tamis divers	348
Soupapes de sûreté	488	Tannates divers	153
Sparadrapiers	345	Tarif des pharmaciens	350
Spath d'Islande	534-568	— des transports	650
Spatules en bois, en huis	247	Tas en acier (minéralogie)	586
— en cristal	411	Tasses d'allaitement	347
— en fer	346	— de quassia amara	347
— en os	347	Tartrates divers	153
— en porcelaine	445	Tartrimètre	379
— en terre	432	Taupettes diverses	431
— flexibles en acier	346	Teintures alcooliques	154
Spécialités pharmaceutiques	166	— étherées	157
Spécialistes (noms des)	216	— mères	242
Spéculums en cristal	413	Tetines ou mamelons	250
— en étain	636	Télégraphes électriques et accessoires	545
— de formes diverses	310	Télescope de Foucault	561
Sphères en cnivre (vitesse des courants d'eau)	523	Terres de couleur	157
— creuses de Colomb	536	Terrines en faïence	449
Sphéromètre	568	— en grès	453-455
Spirale d'induction de Matteuci	542	Têtes articulées (ostéologie)	509
Spiromètre de Boudin	271	— des races humaines	513
Squelettes humains	509	Têts à gaz, à rôtir	451
— d'animaux	510	Théâtre de pantins (électricité)	537
Stadia militaire	591	Theodolites	532-594
Stéréomètre de Say	519	— de Combes	586
Stéréoscopes	605	Thermomanomètre	487
Stéthoscopes divers	310	Thermomètres à air	524
Stores transparents	466	— alcoométrique	379
Succédane Seymour	298	— de contact	524
Succinates divers	149	— différentiel	525
Sucs de fruits	148	— électrique	537
— de réglisse	148	— éprouvette	379
Sulfates divers	149	— pour les farines	380
Sulhydromètre de Dupasquier	388	— métalliques	524
Sulfites divers	151	— métastatique	575
Sulfures divers	151	— à poids	524
Supports d'instruments de chimie	368	— d'observation	575
Suppositoires en gomme	266	— usuels	377
— en caoutchouc vulcanisé	272	— (construction des)	577
Suspensoirs de toute espèce	263	Thermométrographes	576
— en caoutchouc vulcanisé	272	Thermoscope de Rumfort	525
Sympiéromètre	573	Thés divers	158
Tables à filtres	332	Tire-bouchon de Fontan	388
Tableaux astronomiques	564	Tire-lait en caoutchouc	272
— dioramiques	562	— de Leplanquais	250
— étioclant	538	Tire-lignes	587
— de fantasmagorie	563	Toile imperméable	268
— pour l'étude de l'acoustique	552	Toiles vésicantes diverses	273
— magiques de Franklin	537	Toton magnétique	530

	Pages.		Pages
Toucheau pour l'or et l'argent.	368	Urinoirs en étain	636
Touries pour le chlore.	454	— en faence	449
Tourillons.	454	Ustensiles pour liquoristes et distillateurs.	332
Tourmalines.	534-569	— pour pharmacien	329
Touriquet hydraulique.	520	Valérianiates divers	160
— à vapeur.	527	Valets, diverses espèces.	368
— de Dumoncel	512	Vase d'où l'on fait sortir deux liquides.	521
Transformations des mouvements (mécanique).	515	Vases gondoles et chinois	409
Trebuchets divers.	394	— forme potiche.	410
Treuis (modèles).	514	— — gourde.	410
— électrique.	538	— Médicis	408-419
Triangles pour fourneaux.	368	— à poissons	430
Tribomètres	516	— en porcelaine pour devanture.	442
Triloupes	556	— à précipiter.	427
Trousses nouvelles de Charrière	275	— à sangsues	430
— ordinaires.	286	Ventilateurs (modèles).	515
— de naturaliste	512	Ventimetre.	488
— de sage-femme.	290	Ventouses en caoutchouc.	272
— de vétérinaire.	325	— Junod	306
Tubes de Becquerel.	513	— en verre	431
— en biscuit (porcelaine)	444	Veriges vibrantes (acoustique)	550-552
— de Chancel	387	Verniers.	587
— en caoutchouc	272	Vernis.	161
— — à clysopompe.	272	Verre blanc	427
— courbés	374	— bleu.	423
— creux et pleins.	432	Verres à expériences	431
— (chute des corps dans le vide).	529	— — gradues	371
— en fer.	368	— de montre	368
— fermés pour essais.	373	— pour optique et cosmorama	555
— de Geissler (électricité)	513	— — observer le soleil.	562
— gradués	371	— à pied en cristal gradués	371
— — de Payen.	389	— de Tantsle	521
— — de Abich.	388	— trempés (polarisation)	569
— de Liebig et autres auteurs.	374	Versoirs en cuivre.	333
— de Mariotte.	529	Verts pour la peinture.	162
— de Pitot (hydrométrie)	523	Vésicatoires de divers auteurs	214-273
— pour expériences spéciales.	374	Vessies préparées	368
— phosphorique.	538	— avec robinet.	368
— siffleur de Cagniard.	549	— en caoutchouc.	368
— à soupape (hydrostatique).	520	— — à glace.	272
— de sûreté	373	Vibroscope de Duhamel	553
— en terre réfractaire	453	Vins médicinaux	163
— de verre (électricité)	534	Vinaïges divers	163
Turbines diverses (modèles)	521	Vis d'Archimède (modèle)	521
— Girard	486	— sans fin —	514
Tuyaux acoustiques.	268	Volumètre de Gay-Lussac	376-519
— pour l'étude de l'acoustique.	518	Volumenomètre de Regoault.	519
Udomètres.	582	Voltametre pour la decomposition de l'eau.	540
Urinaux en caoutchouc vulcanisé.	267	Veux en émail	512
— en gomme	266	— humains artificiels.	319
Urinoirs en cristal.	413		



