





LIBRARY  
OF THE  
UNIVERSITY  
OF ILLINOIS

636.605

GE  
v.40



JUN 24 1949







Digitized by the Internet Archive  
in 2016

<https://archive.org/details/diegefiedertewel40unse>







# Die gefiederte Welt.

Wochenschrift für Vogelliebhaber.

Begründet

von

**Dr. Karl Rusz.**

Herausgegeben und illustriert von Karl Neunzig.

Vierzigster Jahrgang.



**Magdeburg 1911.**

Crenz'sche Verlagsbuchhandlung  
(M. Kretschmann).+





## Inhalts-Übersicht.

(\* bedeutet mit Abbildung.)

### Größere Arbeiten.

- Albrecht, Karl.  
Aus meiner Vogelstube. S. 409.
- A. G. Zürich.  
\*Meine Prachtfinkenvoliere. S. 338.
- Anzinger, F.  
Zur Kenntnis deutsch-trollischer Vogelnamen. S. 44, 51, 59.  
Ausfällige Größenunterschiede und häufig damit im Zusammenhang stehende Gesangsseitigkeitsunterschiede bei unseren Singvögeln. S. 156.  
Unsere Blauehlchen. S. 177, 193, 201.
- B., D., Dresden.  
Von meiner amerikanischen Spottdroffel. S. 73.
- Becker, Emil.  
Etwas über Vögel auf der Insel Malta. S. 6, 14.  
Noch etwas über Vögel auf der Insel Malta. S. 49.  
Bericht der vom I. deutschen Vogelschutztag erwählten Kommission zur Beratung der Kapazitätsfrage. S. 179.
- Beyer, Postmeister.  
Weiteres über den Vogelschutz der Grotten. S. 321.
- Borberger, Dr. Leo v.  
Bemerkungen über Vogelschutzgehölze. S. 188, 197.
- Braun, Fritz.  
Vom Vorstehenheerling. S. 57.  
Winterliche Beobachtungen und anderes. S. 117.  
Von meinen Vögeln. S. 185, 196.  
Über die Veränderlichkeit des Vogeliebdes im Freileben und in der Gefangenschaft. S. 258.  
Die Bastardzuchten des Herrn Widel, Thorn. Bericht über das Jahr 1911. S. 290, 298, 306.  
Nachtrag zu dem Bericht über die Züchtungen des Herrn Widel, Thorn, und anderes. S. 317.  
Bemerkungen über den Vogelzug. S. 362, 371.
- Brückner, Otto.  
Vom Instinkt der Vögel, besonders hinsichtlich ihrer Fortpflanzung, betreffs Aussetzung der Jungen und Abweichungen von den Gewohnheiten im Nestbau. S. 58, 66, 74, 82.
- Busse, Friedrich.  
Der Gelbspötter. S. 1, 9, 17.  
Die Nonne als Vogelfutter. S. 84.  
Kapazitätsfragen. S. 341, 349.
- Detmers, Dr. Erwin.  
Zur Beurteilung des Sperbers. S. 180.  
Gut vederpil, hat lobes vil. S. 251.
- Die geistigen Fähigkeiten der Vögel. S. 116, 123.
- Engelhardt, Richard.  
\*Mein Kolumbiasittich. S. 345.
- Fehl, Karl.  
Maßnahmen zur Verbesserung des Vogelschutzes in Mannheim. S. 166, 174.
- Fehring, Otto.  
Meine Vögel, Käfige und Fütterung. S. 149, 157, 165, 172.  
Der Vogelzug. S. 212, 229.
- Fenk, Reinhold.  
Züchtungsbericht von 1910. S. 186, 204, 211, 220, 226, 234, 242, 261.
- Fink, Karl.  
Ein Beitrag zur richtigen Ernährung der Weichfresser. S. 250.
- Fuchs, Franz.  
Zur „Nützlichkeit“ des Sperbers. S. 138.
- Garling, Max.  
Von Schwalben und Rotschwänzchen. S. 69, 77.
- Gehlsen, W.  
Kleinvogelleben auf Ceylon. S. 153.
- Grave, H.  
Mein Krammetsvogel. S. 356.
- Guenther, Dr. Konrad.  
Hebung des Watdwerks! S. 357.
- Günther, Adolf.  
Aus meinem Tagebuch von 1909. S. 276.
- Gyurmán, Frau Irene.  
Plauderei einer Vogelliebhaberin.  
I. Über meine Grotten. S. 369, 377.
- Heindl, P. Emmeram O. S. B.  
Zur „Nützlichkeit“ des Sperbers. S. 101, 106.  
Weiteres zu Frage 3 in Heft 7. S. 114.  
Widersprüche oder Unklarheiten im Vogelschutzgesetz? S. 218.
- Heller, G., Frau.  
Vogelweisheit. S. 132.
- Hennicke, Dr. Karl R.  
Zur Nützlichkeit des Sperbers. S. 146.
- Hermann, Rudolf.  
Lumpazivagabunden. S. 329, 337.
- Jacobson, Emilie.  
\*Meine Golen. S. 205, 221.
- Jena, A., Apotheker.  
Jugenderinnerungen. S. 380, 388.
- Kasorke, Emil.  
\*Einiges über Molukken- und Weißhaubentafadn. S. 210.  
Schutz den Geächteten. S. 254.
- Kanzler, Frau Oberin.  
\*Mein Grünsittich und anderes. S. 5, 13, 22.  
Versteht der Papagei, was er spricht. S. 262.  
\*Meine Krummschnäbler in der Sommerfrische. S. 274.
- Korb, Dr. Rudolf.  
Späte Amselbrut im Landespark Baumgarten. S. 260, 266.
- Krebs, G.  
Das Rotkehlchen. S. 65.
- Kreff, Paul.  
„Diesjährige Züchtungserfolge mit einheimischen Singvögeln“. S. 323, 339, 354.
- Kreyenborg, H.  
Aus dem Frei- und Gefangenleben des Kernbeißers. S. 385, 393.
- Kuntenborff, J.  
\*Einiges über den Pagodenrotschwanz, den Pleskes Rotschwanz und den Weißkopfschmäger mit nachfolgendem Vergleich des letzteren mit den Rotschwänzen und Schmägern.  
I. Der Pagodenrotschwanz. S. 2.  
II. Pleskes Rotschwanz. S. 10.  
III. Weißkopfschmäger. S. 19.  
IV. Vergleich des Weißkopfschmägers mit den Rotschwänzen und den Schmägern. S. 27, 34.  
\*Der rottöpfige Rohrstärkung. S. 161, 169.
- Lange, Walter.  
Ist das Nährsalzsystem des Herrn Dr. med. Otto als richtig anzunehmen. S. 386.
- Lauzil, Karl.  
\*Ammern. S. 29, 46, 53, 61.

- Meine Lasurmeisen. S. 81, 80.  
 Meine Dajalbrössel. S. 131.  
 Noch einmal über das Halten von Weichfressern im Gesellschaftskäfig. S. 225, 233, 241.  
 Ein Spaziergang durch Schönbrunn's Volieren. S. 293, 310, 331.
- Lengerken, H. von.  
 Versteht der Papagei, was er spricht. S. 193.
- Lindner, Adolf.  
 \*Der Stieglitz als Stubenvogel. S. 162, 170, 178.
- Lindner, Erich.  
 \*Starvögel. S. 97, 105, 113.
- Lüders, Gustav.  
 Vom nächsten Gesang eines Sprossers. S. 277.  
 Der Idealvogel. S. 342.
- Müller, E. von.  
 Winterbeobachtungen. S. 134.  
 Versteht der Papagei, was er spricht? S. 158.  
 Nochmals „Versteht der Papagei, was er spricht“? S. 238.
- Neunzig, R.  
 \*Neue Wege auf dem Gebiete des Exportes von Kanarienvögeln. S. 98, 107.  
 Die „Kakentkommission“ und die Stadt München. S. 243.  
 Aus dem Vogelhaus des Berliner Zoologischen Gartens. S. 295, 302.  
 \*Neueinführungen. S. 374, 382, 389, 413.
- Noelle, Dr. W.  
 Beiträge zur Kenntnis des Bastards von Stieglitzmännchen und Kanarienvogelweibchen. S. 121, 129, 138, 145.
- Otto, Dr. med.  
 Die Lebenskraft der organischen Futtermittel (Nahrung). S. 25.  
 Zur Frage 3 in Heft 7. S. 75, 82.  
 Nochmals das Radium und die Radioaktivität. S. 90.
- P., Dr. D., Wien.  
 Eine einfache Methode, Sprunghölzer mit einem zweckmäßigen Übergang zu versehen. S. 395.
- Paffig, Hans.  
 Ornithologisches Allerlei 1910. S. 148.  
 Löwenzahn — *Taraxacum officinale* — als Vogelfutter. S. 353.  
 Treue gefiederte Nachbarn. S. 402.
- Paulin, A.  
 \*Von meinen Züchtungserfolgen. S. 330.
- Petersen, J. C.  
 Ausstellung und Prämierung. S. 141.
- Promé, Frau.  
 \*Meine Zuckervögel. S. 42.
- Rosikowski, H.  
 Über Bastardzüchtung. S. 62.
- Rückert, Paul.  
 Erfahrungen über Sprosser und Nachtigall. S. 99.
- Sch., M., Karlsruhe.  
 Vogelausstellung in Karlsruhe. S. 37.
- Schlusche, Max.  
 \*Der Sonnenvogel. S. 155.  
 Buchfink < Kanarienvogel. S. 183.  
 Die Mehlwurmhede. S. 213.
- Schramm, Dr. Arthur.  
 \*Für Erotienliebhaber. S. 307.  
 Nachtrag zu meiner Arbeit „Für Erotienliebhaber“. S. 327.
- Schumacher, Dr. Carl.  
 \*Über das Halten von Weichfressern im Gesellschaftskäfig. S. 322.
- Schumann, Ad., Sofia.  
 Seltene Vogelarten im königlichen Zoologischen Garten in Sofia. S. 361.
- Seeger, G.  
 Ein Wintergast. S. 397.
- Sperling, Martin.  
 \*Meine Wellensittiche. S. 401.
- St., H. Neg., Zö.  
 \*Zu unserer Farbentafel. S. 194, 202.  
 Albinismus und Farbenspielarten mit besonderer Berücksichtigung der Japanischen Möwchen. S. 249, 257, 268, 273, 281, 289, 297, 305, 313.
- Steinhagen, Robert.  
 Prämierung bei Ausstellungen. S. 237.
- Stöß, J.  
 Unsere Ausstellung von Vogelschutzgegenständen, verbunden mit Vogelschau. S. 86, 93, 102, 109.  
 Vom Bürger. S. 209, 217.
- Stoček, Franz.  
 Schlupfvespen. — Feinde der Vögel? S. 143.
- Sude, W.  
 Einiges über Lerchen. S. 406.
- Sunkel, Werner.  
 Von meiner gefiederten Welt. S. 314.
- Unger, H.  
 Von einem Papagei. S. 247.
- Völkle, A.  
 Die Vogelschutzanlagen des Bundes für Vogelschutz in Stuttgart in Kiedlingen a. D. S. 33, 41.
- Vogelliebhaber, von einem langjährigen.  
 Aus der Voliere. S. 4, 12, 20, 28, 35, 43, 50.  
 Südlicher Bandfink — *Amadina fasciata meridionalis* Nsg. S. 68.  
 Dominikanerwidafink — *Vidua serena* L. S. 68.  
 Königsmidafink — *Tetraenura regia* (L.). S. 76.  
 Paradiesmidafink — *Steganura paradisea* (L.). S. 92.  
 Gelbtauchige lauchgrüne Papageiamandine — *Erythrura prasina flaviventris*. S. 108.  
 Purpurweber — *Pyrenestes ostrinus* (Vieill.). S. 122, 140.  
 Blutschnabelweber — *Quelea sanguinirostris* (L.). S. 163, 171.  
 Sammetweber — *Euplectes capensis* (L.). S. 189.  
 Orangeweber — *Pyromelana franciscana* (Isert.). S. 189.  
 Drinweber — *Pyromelana orix* (L.). S. 100.  
 Kleine Flammenweber — *Pyromelana nigriventris* (Cass.). S. 204.  
 Stahlfink — *Hypochoera ultamarina* (Gm.). S. 205.  
 Barfink — *Sporopipes squamifrons* (A. Sm.). S. 236.  
 Angolafink — *Poliospiza angolensis* (Gm.). S. 237.  
 Feuerzeisig — *Spinus cucullatus* (Swains.). S. 246.  
 Brasilianischer Kronfink — *Coryphospingus cristatus* (Gm.). S. 246.  
 Orangeblaufink — *Passerina leclancheri* (Lafr.). S. 253.  
 Cassius Purpurgimpel — *Capodacus cassini* (Baird.). S. 254.  
 Weißflehpfäffchen — *Sporophila albicularis* (Spix.). S. 268.  
 Schopffammer — *Melophus melanicterus* (Gm.). S. 268.  
 Afrikanische Wachtel. S. 268.  
 Blauastrild, ohne rote Wangen — *Uraeginthus bengalus angolensis* (L.). S. 268.  
 Granatfink — *Uraeginthus granatinus* (L.). S. 269.  
 Eisenastrild — *Estrilda erythronotos* (Vieill.). S. 284.  
 Südafrikanisches Goldbrüßchen — *Estrilda clarkei* (Shell.). S. 285.  
 Braunfchl-Amarant — *Lagonostica brunneiceps* Sharpe. S. 292.  
 \*Wachtelastrild — *Ortygospiza polyzona* (Tem.). S. 293, 301, 309.  
 Buntastrild — *Pytilia melba* (L.). S. 333.  
 Gemalter Astrild — *Emblema picta* Gould. S. 355.  
 Verschiedene Gelbweber. S. 355, 364.  
 Goldgelber Weber — *Xanthophilus aureoflavus* Rehb. S. 365, 372.  
 Weißkopff-Büffelweber — *Dinemellia dinemelli* (Rüpp.). S. 373, 379.  
 Weißstirngelb — *Serinus flaviventris* Sw. S. 379.  
 \*Zeisig-Grünling — *Hypocanthus spinoides*, (Vig.). S. 380.  
 \*Chinesischer Grünling — *Chloris sinica*, Gr. S. 380.  
 Goldzügelst — *Sycalis arvensis* Kittl. S. 388.  
 Kapsperling — *Passer melanurus* (St. Müll.). S. 388.

Maskenammer 363\*. 367.  
 " gürtelamandine 339. (64).  
 " weber 88.)  
 Maskenwachstel 412 (16.)  
 Mauersegler 53. 148. 151. 199. 239. 263. 327. 351.  
 Mausvogel 361. (328).  
 Meißschwabe 53. 69. 151. 199. 231. 277. 351.  
 358. 407.  
 Meisen 16. 126. 131. 138. 148. 199. 323.  
 Melophus melanicterus (Gm.) 298.  
 Melopyrrha nigra (L.) 404.  
 Mennigvogel 154. 161.  
 Milan 60.  
 Mirafra africanoides A. Sm. 374.  
 Mischlinge:  
 Amaranth- > Buntchenastrid 439.  
 Berghäufel > Kanarienvogel 291.  
 Bluthäufel > Grünling 212.  
 " > Kanarienvogel 37. 176. 186.  
 291. 298. 306. (24).  
 Bronzemännchen > Musfahnt 264.  
 Buchfink > Kanarienvogel 156. 183. 298.  
 (Diamantfink- > Mäwchen 39.)  
 Grünzeißig > Kanarienvogel 37. 259. 291. (48).  
 Feuerzeißig > 246. 254. (24).  
 Gimpel > Kanarienvogel 176.  
 Girliß > 186. 226. 291. 298.  
 306. (71).  
 Graufahnt > Helenafaländchen 226.  
 " > Orangebärdchen 261.  
 Graugirliß > Kanarienvogel 63. 88. 264.  
 Grünling > 63.  
 " > Stieglitz 325. 355.  
 Gürtelgrasfink > Epischwanzamandine 192.  
 Indigofink > Kanarienvogel 264. 397.  
 " > Papstfink 397.  
 Kleinfelsterchen > Bronzemännchen 261.  
 Kugellanzzeißig > Kanarienvogel 264.  
 Mofambitzzeißig > Graugirliß 264.  
 " > Kanarienvogel 291. 306. 407.  
 (Mäwchen > Silberchnäbelchen 88.)  
 Musfahnt > Maskengürtelamandine 264.  
 " > Mäwchen 195.  
 " > Silberchnäbelchen 195.  
 " > Epischwanzamandine 195.  
 " > Weißkopffinne 195.  
 Papstfink > Kanarienvogel 397.  
 (Purpurfink > 296.)  
 (Rottkopfamandine > Wandfink 64.)  
 Safranfink > Kanarienvogel 37.  
 " > Safranfink, kleiner 242.  
 Sperling > Kanarienvogel 37.  
 " > zimmetfarbener > Feldperling 232.  
 (Epischwanzamandine > Diamantfink 128.)  
 Stieglitz > Kanarienvogel 21\*. 24. 37. 62.  
 121. 129. 137. 145. 186. 234. 280. 291. (32).  
 (Stieglitz > Kanarienvogel > Kanarienvogel  
 184.)  
 (Stieglitz > Zeißig > Kanarienvogel 376.)  
 " > Grünling > 186. 226.  
 Zebrafink > Kanarienvogel 135.  
 Zitronenzeißig > Grünling 220.  
 (Zwergfelsterchen > Kleinfelsterchen 384.)  
 Nistdroßel 45. 156.  
 Nistgrasmiße 16. 24. 45. 48. 56. 64. 103. 128.  
 131. 136. 147. 161. 156. 157. 166. 176. 186.  
 188. 196. 199. 216. 226. 232. 233. 240. 267.  
 280. 288. 300. 343. 344.  
 Nistwöhen, japan. 128. 186. 249. 257. 265. 273. 281.  
 289. 297. 309. 314. 339. 369. 383. 387. 392. 409.  
 Nöwe 64. 148.  
 Nöhrenkopf 274. 275. (56).  
 Nollentatubu 210. 245\*. 253\*.  
 Norgenammerperling 234.  
 Nornereggenpfeifer 60.  
 Nosthamitzzeißig 290. 309. 317. 327. 348. 379. 400.  
 Nüllfischer f. Zaungrasmiße.  
 Nustfink 195. 369.  
 Nustendroßel 367. 381\*. 389.  
 Nächstigal 7. 18. 32. 45. 48. 72. 99. 103. 131.  
 156. 166. 199. 207. 215. 225. 234. 241. 248.  
 300. 343. 399. 403.  
 Nattaugentatubu 22. 262. 274. 275.  
 Napoleonweber 369.  
 Nantatubu 39.)  
 Nebelkrähe 52. 218. 327. 358. 404. 407.  
 Nönnen 309.  
 Nucifraga caryocatactes caryocatactes (L.)  
 360.  
 " macrorhyncha  
 (Brehm) 327. 360. 375.  
 Nyctala tengmalmi (Gm.) 375.  
 Nympfenfittich 128. 264. 308.  
 Ohrensteinschnäher 34.  
 Ohrenspötter 300.  
 Orangebärdchen 309. 369.  
 " blaufink 239. 240. 253. (272).  
 " bruffelweber 139\*.  
 " trupal 113. 240.  
 " weber 189. 192. 261. 368.

Organist 29 (279).  
 Orgeweber 190 (168).  
 Ortygospiza atricollis (Vieill.) 293. 300.  
 " polyzona (Tem.) 293. 300.  
 Ragodenrottschwanz 2. 3\*. 11. 19. 27. 31. (48).  
 " star 196. 318.  
 ( " tangaren 16 . . . )  
 Palaeornis cyanocephala (L.) 153.  
 Palmtaubchen 310.  
 Papagei 75. 91. 96. 120. 144. 158. 198. 238.  
 247. 262.  
 " amandine, dreifarbig 232.  
 " " lauchgrüne 96. 108. 112. 258.  
 " " gelbbäuchige 108.  
 " " rotköpfige 232. 339. (80).  
 ( " fünf 328.)  
 Papstfink 96. 112. 353. 360. 367. 370. (368).  
 Paradiesfliegenfänger 154.  
 " widajunt 48. 72. 76. 92. 264. 327. 362.  
 " " jüdafrikanischer 44. 92. 246. 309.  
 Passer melanurus (St. Mill.) 272. 388.  
 Passerina ciris (L.) 253.  
 " lealearcheri (Laf.) 239. 253.  
 Pastor roseus 114.  
 Papanstich 261. (328).  
 Pelikan 151. 167.  
 (Pelzamsfink 71.)  
 Pfäffchen 29. 36. 348. 368.  
 Pfeifente 61.  
 Pflaumenpöppittich 128. 136. 153. 200.  
 Phainopepla nitens (Sw.) 390.  
 Phrygilus caniceps Burm. 287.  
 Pieber 323. 363.  
 (Pituitatube 296.)  
 Pionas melanocephalus (Finsch) 410.  
 Pirol 52. 59. 92. 300.  
 Piuhit 43. 15\*. 392.  
 (Porteritamazone 88.)  
 Prachtamazone 80.  
 " jülicher 8. 28. 48. 72. 111. 114. 128. 144.  
 152. 168. 191. 191. 202. 204. 225. 232. 265.  
 320. 339. 357. 392.  
 Procollaria pelagica L. 7.  
 Prunella strophilata (Blyth.) 15.  
 Psaroglossa spiloptera (Vig.) 261. 302.  
 Ptilogonys cinereus (Sw.) 390.  
 Purpurgimpel, Cassin's 254.  
 " mexicanus 216.  
 (Purpurfangaren 16 . . . )  
 " weber 122. 140.  
 Pyronotus fuscus (P. L. S. Mill.) 154.  
 Pycna aestiva (L.) 200.  
 Pyrenestes ostrinus (Vieill.) 122. 140. 141.  
 " " centralis Neum. 141.  
 " " coccineus Cass. 141.  
 " " gabuensis Neum. 141.  
 " " minor Shell. 141.  
 " " personatus 140.  
 " " rotschildi Neum. 141.  
 " " sanguineus Sw. 140.  
 Pyromelana franciscana. (Isert.) 189.  
 " nigroventris (Cass.) 87. 88. 204.  
 " orix (L.) 190.  
 Pytilia afro (Gm.) 333.  
 " citorior (Strickl.) 333.  
 " melba (L.) 255. 373.  
 " " soudanensis Sharpe 333.  
 " montei Hartl. 255.  
 " hypogrammica Sharpe 333.  
 Quelea sanguinirostris (L.) 163.  
 " " aethiopia (Sund)  
 164.  
 " lathamii (Smith) 161.  
 171.  
 Rabenkrähe 52. 404.  
 Raubwürger 52. 134. 300. (48).  
 Rauchschnäher 53. 69. 77. 149. 159. 199. 231.  
 Rauchschnäher 60. 375.  
 Rebhuhn 60.  
 " atrid 293. 300\*. 309.  
 Regenbradvogel 60.  
 " wachstel 165\*. 168. 280. (56).  
 Reiberente 61.  
 Reitsfink, grauer 29\*. 31. 56. 118. 131\*. 289.  
 309. 311. 348.  
 " weißer 32. 128. 152. 282  
 (Reitsfink 71.)  
 (Reifenfelsterchen 175.)  
 " papageifink 367.  
 " tufan 152.  
 Ringdroßel 45.  
 Ringelstirn 117\*. 120. 339. (88).  
 " taube 60.  
 Rötelfammer 151. 264. 318. (256).  
 " falk 60.  
 Röhrammer 30. 51. 53. 62. 358. 407.  
 " jünger 361.

Rehrfärling, rottopfiger f. Rottkopffahnt.  
 Nojalatubu 235\*. 280. 318.  
 Nöjentopffittich 128. 168. 200. 268. 311.  
 " papagei 128. 160. 336.  
 " star 114. (39).  
 Nötschbaudroßel 96.)  
 " bruffelweber 11\*. 15. 54.  
 " fußfalk 60.  
 " spötter 367.  
 " huhn 271.  
 " leichchen 24. 40. 45. 48. 54. 65. 72. 103. 125.  
 126. 128. 131. 134. 138. 148. 152. 166. 186.  
 188. 196. 199. 225. 234. 240. 241. 262. 276.  
 300. 311. 314. 316. 320. 324. 336. 351. 354.  
 358. 368. 381. 388. 399. 403.  
 ( " feißberling 120.)  
 " topfamazone 68. (61).  
 " girliß 298. 315\*. 319.  
 " " jürling 20. 161. 169. 171\*. 191. 361.  
 " würger 53. 300. (88).  
 ( " nadenforis 240.)  
 " schenkel 375.  
 ( " schneißler 376.)  
 ( " schutterfalk 104.)  
 ( " schwanz 2. 10. 19. 27. 69. 77. 323.  
 " Pfeißes 2. 3\*. 10. 19. 27. 34.  
 ( " schneißler 279.)  
 ( " firmamazone 56.)  
 Nötschbärdchen 128. 160. 183. 263. 264. 296. 336.  
 348. 400. (8 . . . )  
 " weber 171.  
 Saatgans 61.  
 " krähe 52. 404.  
 Safranfink 213\*. 242. 317. 348.  
 " kleiner 56. 242.  
 Sammetköpfigen 233. 300. (24 . . . )  
 " weber, jülicher 87. 88. 189.  
 Schamadroßel 21. 80. 95. 112. 128. 131. 208.  
 248. 264. 320. 328. 343. 351. 370. 394.  
 Schellabier 60.  
 Schildammer 367. (392).  
 (Schiffst 88.)  
 " roßfänger 45.  
 Schlangenhäuter 60.  
 Schleichfalk 206. 221\*.  
 (Schlüpfgrasmiße 21.)  
 Schmetterlingsfink 248. 308. 320. 327. 359.  
 Schmutzfangare 293.  
 Schneckammer 30. 54. 62. 75\*.  
 " fink 52.  
 " huhn 60.  
 Schneidervogel 154.  
 Schmirrbärdchen 44. 236. (96).  
 Schönbügel 308.  
 Schopffammer 268.  
 ( " büßel 71.)  
 " schnäpper, graublauer 367\*.  
 " taube 189\*. 192.  
 (Schrittaraffari 296.)  
 (Schuppenlöcher 80.)  
 " fänkchen 367 (256).  
 Schwalben 59. 69. 77. 231. 295. 311. 319. 375.  
 383.  
 " sturmvogel, kleiner 7.  
 Schwanzmeißel 46. 89. 134. 188. 192.  
 Schwarzbrusttrupal 240. 272. (16 . . . )  
 ( " gimpelfink 36. 404. 413\*.  
 " tappentimalte 120.)  
 " feßfahnt 235. (80).  
 " feißschmäher 306.  
 " " trupal 104. 113. (16 . . . )  
 " topf- > langflügelpapagei 410.  
 " kopffinne 369.  
 " ohrpapagei 125\*.  
 " " feißschmäher 300.  
 ( " schnäbeltruan 112.)  
 " schnäpper f. Trauervogel.  
 " specht 60.  
 " sturmvürger 53.  
 Seidenschwanz 53. 63. 90. 117. 310. (32).  
 " star 105.  
 Serinus flaviventris (Sw.) 83. 87. 379.  
 " marshalli Shell. 390.  
 " pusillus (Pall.) 319.  
 Sechschneißelfalk 169. (16 . . . )  
 Silberchnäbelchen 95. 112. 152. 153. 195. 261.  
 369.  
 Singdroßel 45. 78. 103. 112. 156. 157. 184. 199.  
 232. 276. 300. 358. 407.  
 " fittich 223. 296. 311.  
 Soldatenfalk, großer 97. 361. (368).  
 " kleiner 97. 361. (368).  
 (Sonnenfahnt 80.)  
 " vogel 24. 48. 57. 88. 90. 120. 128. 147.  
 152. 155\*. 168. 183. 184. 185. 190.  
 216. 283. 319. 351. 369. 377.  
 Sperber 60. 101. 106. 130. 134. 138. 146. 180.  
 256. 404.  
 " grasmiße 131. 216. 233. 241.  
 " fänkchen 240. 310.  
 Sperling 78. 101. 118. 131. 138. 148. 199. 215.  
 220. 254. 303. 329. 337. 381. 399.  
 Sperlingammer 51.  
 " taug 331. (88).



- Zwertingspapagei 128, 169, ...  
 farbden 112, 148  
 Zwielftruppial 1, 3, 110, 367, 492  
 Zwielftruppial 61  
 Zwielftruppial 246  
 Zwielftruppial 150  
 Zwielftruppial 339, (32)  
 Zwielftruppial, rotfchnabl. 261, (32)  
 Zwielftruppial 263  
 Zwielftruppial 299\*, 302, (181)  
 Zwielftruppial malabaricus 106  
 Zwielftruppial 344  
 Zwielftruppial 163  
 Zwielftruppial albicularis (Spix) 268  
 Zwielftruppial lineola (L.) 405  
 Zwielftruppial squamifrons A. Sm. 2, 36  
 Zwielftruppial nordameritan. 73, 351, 352, 360, 370, 376  
 Zwielftruppial 8, 16, 24, 32, 39, 45, 48, 72, 99, 101, 131, 167, 199, 215, 216, 232, 242, 277, 288, 300, 342, 359, 415  
 Zwielftruppial f. Altasjan  
 Zwielftruppial f. Redraube  
 Zwielftruppial 98  
 Zwielftruppial 97, 126  
 Zwielftruppial 52, 59, 78, 134, 148, 191, 192, 216, 258, 267, 295, 300, 311, 312, 323, 351, 363, 367, 389, 401  
 Zwielftruppial paradisa (L.) 92  
 Zwielftruppial 60, 366  
 Zwielftruppial 40, 45, 162, 240  
 Zwielftruppial 60, 271  
 Zwielftruppial 114, 168  
 Zwielftruppial 45, 149, 165, 234, 300, 401  
 Zwielftruppial 220, 381  
 Zwielftruppial 22, 364  
 Zwielftruppial 8, 11, 24, 48, 52, 95, 112, 114, 120, 122, 129, 135, 137, 145, 150, 162, 170, 178, 191, 197, 226, 283, 298, 300, 316, 317, 319, 320, 321, 351, 353, 378, 380, 381, 392, 400, 403  
 Zwielftruppial 61, 110, 148  
 Zwielftruppial 60, 148, 191, 213, 295, 397  
 Zwielftruppial 267, 271, 272  
 Zwielftruppial 16  
 Zwielftruppial 184  
 Zwielftruppial 46, 82, 90, 131, 185, 311, 368  
 Zwielftruppial 45, 199, 248  
 Zwielftruppial schneffe, gemeine 60  
 Zwielftruppial große 60  
 Zwielftruppial kleine 60  
 Zwielftruppial wachtel 280  
 Zwielftruppial 196, (39)  
 Zwielftruppial 367, 370, 382  
 Zwielftruppial 56  
 Zwielftruppial 332  
 Zwielftruppial 197\*, 200  
 Zwielftruppial meerblau 16  
 Zwielftruppial dickschnabliger 52, 360  
 Zwielftruppial dünnschnabliger 327, 335, 351, 358, 360, 375, 390, (368)  
 Zwielftruppial weisse 16, 16, 82, 90, 290, 328  
 Zwielftruppial 60  
 Zwielftruppial 45, 197  
 Zwielftruppial f. Teufelint  
 Zwielftruppial paradisi (L.) 154  
 Zwielftruppial regia (L.) 69, 76  
 Zwielftruppial 361  
 Zwielftruppial fulvicata (L.) 153  
 Zwielftruppial 192, 257, 309, 331, 369  
 Zwielftruppial 160  
 Zwielftruppial 413  
 Zwielftruppial 405\*, 113  
 Zwielftruppial 53, 280  
 Zwielftruppial 318  
 Zwielftruppial 271, 300  
 Zwielftruppial 16  
 Zwielftruppial 367, 390, 395\*, 404  
 Zwielftruppial 60  
 Zwielftruppial 248, 251\*, 255, (248)  
 Zwielftruppial 162  
 Zwielftruppial 149\*, (16...)  
 Zwielftruppial gemeiner 113  
 Zwielftruppial safrangelber 27\*, 31  
 Zwielftruppial Weilers 51\*  
 Zwielftruppial tristis (Sw.) 413  
 Zwielftruppial 362  
 Zwielftruppial, Weichenow 291\*, 295  
 Zwielftruppial reichenowi hybridus Rehn, 295  
 Zwielftruppial ustulatus swainsoni Cab. 382  
 Zwielftruppial 60, 138, 166, 365, 401  
 Zwielftruppial 60  
 Zwielftruppial 59  
 Zwielftruppial, Partraus 297  
 Zwielftruppial 97, (39)  
 Zwielftruppial 231  
 Zwielftruppial, orangefächlige 278, 336, 339, 308  
 Zwielftruppial bengalus angolensis (L.) 268  
 Zwielftruppial granatinus (L.) 269  
 Zwielftruppial axillaris (A. Sm.) 189  
 Zwielftruppial striata (L.) 153  
 Zwielftruppial 80  
 Zwielftruppial 88  
 Zwielftruppial 205  
 Zwielftruppial (L.) 68  
 Zwielftruppial 360  
 Zwielftruppial 45, 134, 300, 356  
 Zwielftruppial 14, 58, 60, 80, 192, 199, 220, 277  
 Zwielftruppial 268  
 Zwielftruppial 44, 293, 309, 382, 389, (208)  
 Zwielftruppial 60, 323  
 Zwielftruppial 367, 371\*  
 Zwielftruppial 206, 221, (24)  
 Zwielftruppial 165  
 Zwielftruppial 60  
 Zwielftruppial 361  
 Zwielftruppial 367  
 Zwielftruppial 149, 251  
 Zwielftruppial 118  
 Zwielftruppial 51, 262  
 Zwielftruppial 45, 219  
 Zwielftruppial 12, 29, 72, 312, 373  
 Zwielftruppial, dottergelber 356  
 Zwielftruppial, goldgelber 365, 373  
 Zwielftruppial 126, 148, 165, 188, 197  
 Zwielftruppial 60  
 Zwielftruppial 232, 300  
 Zwielftruppial (400)  
 Zwielftruppial 345, 349\*, (16...)  
 Zwielftruppial 310, 370, 377, (16...)  
 Zwielftruppial 210, 237\*, 243\*  
 Zwielftruppial 91\*, 96, (16...)  
 Zwielftruppial 112, 243, 268  
 Zwielftruppial 373, 378  
 Zwielftruppial, schwarzglücker 379  
 Zwielftruppial 2, 12, 19\*, 27, 35  
 Zwielftruppial 370, 377, (16...)  
 Zwielftruppial 48  
 Zwielftruppial 408  
 Zwielftruppial 376  
 Zwielftruppial 7, 36, 39, 56, 95, 96, 102, 118, 128, 133, 258, 263, 273, 274, 281, 289, 296, 320, 339, 348, 374, 375, 400, 401, 407, 409  
 Zwielftruppial 60, 151, 199  
 Zwielftruppial, weißgezeichnet 83\*, 87, 88, (368)  
 Zwielftruppial 53  
 Zwielftruppial 51, 165, 242, 280, 403  
 Zwielftruppial 35  
 Zwielftruppial, braunfächiger 45, 165, 199, 241, 275, 280, 300, 403  
 Zwielftruppial, schwarzfächiger 45, 188, 197, 241, 300, 403, (24)  
 Zwielftruppial 148  
 Zwielftruppial 148  
 Zwielftruppial 152  
 Zwielftruppial 323, 326  
 Zwielftruppial, rotfächiger 21, 52, 103, 158, 176, 188, 199, 209, 217, 247, 267, 300, 403  
 Zwielftruppial glanzfar 207  
 Zwielftruppial 14, 306  
 Zwielftruppial 30, 54, 300, (16...)  
 Zwielftruppial 103, 151, 188, 199, 300  
 Zwielftruppial 126, 128, 134, 188, 197, 234, 262, 300, 323, (24)  
 Zwielftruppial 95, 128, 133, 216, 261, 308, 331, 369, 409  
 Zwielftruppial 240, 308, 327  
 Zwielftruppial f. Grünlingzeilig  
 Zwielftruppial mexicanischer 376  
 Zwielftruppial 141\*, 150  
 Zwielftruppial 195, 202, 334, (328)  
 Zwielftruppial 53  
 Zwielftruppial 333  
 Zwielftruppial (16...)  
 Zwielftruppial 30, 46, 54, 226, 300, (16...)  
 Zwielftruppial 32, 52, 220, 354 (8...)  
 Zwielftruppial 42, 240  
 Zwielftruppial 133\*, 136  
 Zwielftruppial 184  
 Zwielftruppial 24  
 Zwielftruppial 135  
 Zwielftruppial, tarantinischer 181\*, 184  
 Zwielftruppial 61  
 Zwielftruppial 280, 308, 378

- Wüstengimpel — *Erythrospiza githaginea* (Licht.).  
 S. 396.  
 Indigofink — *Passerina cyanea*, *Scl.* S. 397, 404  
 Schwarzgimpelfink — *Melopyrrha nigra*, *Bp.*  
 S. 404.  
 Weißstirnpfaffen — *Sporophila lineola*, *Ob.*  
 S. 405.  
 Merikanischer Karmingimpel — *Carpodacus mexi-*  
*canus* (Rehm.), S. 406.  
 Schwarzkopf-Bangflügelpapagei — *Pionias melano-*  
*cephalus*, *Finsch.* S. 410.  
 Kaktusfittich — *Conurus cactorum*, *Kuhl.* S. 411.  
 Massenawachtel — *Cyrtonix montezumae*, *Vig.*  
 S. 412.  
 Sperlingstäubchen — *Columba passerina*, *L.* S. 412.  
 Vogt, Fr.  
 Die Nützlichkeit des Sperbers. S. 130.  
 Voigts, H.  
 Interessantes über meine Schamadrossel. S. 394.  
 Vorbrodt, D.  
 Einbürgerungsversuche der „Aegintha“, Verein der Vogel-  
 freunde zu Berlin, mit Sonnenvögeln. S. 283.  
 Walter, Elisabeth.  
 Bemerkenswertes aus meiner Vogelheide im Jahre 1910.  
 S. 139, 147.  
 Wagner, Fr.  
 Tutti frutti. S. 125.  
 Vogeliebhaderet und Eierschuß. S. 228, 235.  
 Kohl- und Blaumeisen, meine ersten Stubenvögel. S. 346.  
 Walther, H.  
 Nebhaber! S. 316, 325.  
 Wendenburg, stud. iur. Egon.  
 Überwinterung und Zucht von Kanarien in freier Voliere.  
 S. 378.  
 Wetter, Ing. A.  
 Mein braunkehliger Wiesenschmäher. S. 375.  
 Wiedermann, D.  
 Die Singvögel Südbisriens. S. 299.  
 Vogelfang und -haltung in Syrien. S. 414.  
 Wimmenauer, Dr. C.  
 Der zweite deutsche Vogelschutztag in Stuttgart und seine  
 Beschlüsse zur Raizenfrage. S. 270, 278, 286.  
 Wolff, G.  
 Meine Turmfalken. S. 365.  
 Wünn, Hermann.  
 Aus meiner Vogelstube. S. 347.
- Kleine Mitteilungen.**
- \*Die Feststellung des Ernährungszustandes. S. 7.  
 Raizensteuer. S. 7.  
 Trinkbedürfnis der Wellenfittiche. S. 7.  
 \*Rotbrustbraunelle. S. 15.  
 Herberge für fahrende Säger. S. 15.  
 Graugirlitzzüchtung. S. 15.  
 \*Feuerflügeltrupial. S. 23.  
 Lokomotive als Vogelmörderin. S. 31.  
 \*Safangelber Trupial. S. 31.  
 \*Mexikanischer Blauheher. S. 39.  
 \*Rotbrustbraunelle. S. 54.  
 Ein Eisvogel in Berlin. S. 54.  
 Früher Amfelschlag. S. 54.  
 Vogelschuß. S. 54.  
 Ein Krähenstreich. S. 55.  
 Wintergäste (Greifswald). S. 63.  
 Singendes Amfelsweibchen. S. 63.  
 Großes Vogelsterben. S. 63.  
 Vergleichliche Nistkästen, Nisturnen. S. 63  
 Sollen Nistkästen gereinigt werden. S. 70.  
 Vogelschutz in Bayern. S. 70.  
 Frühzeitiger Amfelsingang. S. 71.  
 \*London-Fancy. S. 71.  
 \*Borber- „ S. 71.  
 Winterfütterung. S. 78.  
 Frühjahrsbeobachtungen (Wien). S. 78.  
 (Mainburg). S. 78.  
 Ungeheurer Schwarm Hänflinge. S. 78.
- \*„Stotch Fancy“. S. 79.  
 Sendung seltener Vögel aus Afrika. S. 87.  
 Überwinterung von einheimischen und fremdländischen Körner-  
 fressern im Freien. S. 95.  
 Frühjahrsbeobachtungen (Mannheim). S. 95.  
 " (Forst Lausitz). S. 95.  
 Bucherung am Kopf von Gimpeln. S. 95.  
 Fadenwürmer als Schmaroger bei Rotrückenvürger. S. 103.  
 Von meiner 7 Jahre alten Nachtigall und anderem. S. 103.  
 Eine wahre Entengeschichte. S. 110.  
 Vogelschuß. S. 110.  
 Deutsche Vögel in Amerika. S. 118.  
 Prämie für das Töten von Späzen. S. 118.  
 Reissinkenzücht. S. 118.  
 Vom Grauföpfchen. S. 119.  
 Frühjahrsbeobachtungen (Göttingen). S. 126.  
 Krankheitserscheinungen bei Krampfanfällen der Graupapageien.  
 S. 126.  
 Vogelschuß. S. 135.  
 Bunt durcheinander. S. 135.  
 Bastardzuchtversuch mit Zebrafinken und Kanarien. S. 135.  
 Von meiner Zwergohreule. S. 135.  
 \*Grüntangare, graubäuchiger Drongo, Marells Zeisig, Orange-  
 brustfinkenbeißer. S. 150.  
 Schwarzdrossel. S. 150.  
 Rötellammer. S. 151.  
 Mauersegler. S. 151.  
 Pelikan am Ammersee geschossen. S. 151.  
 Friedhöfe als Vogelheime. S. 151.  
 Der Kreis Teltow und der Vogelschuß. S. 151.  
 Frühjahrsbeobachtungen (Frankfurt a. Main). S. 151.  
 Vom Vogelzug. S. 159.  
 Ornithologische Beobachtungen (Weißensand im Vogtland).  
 S. 159.  
 Vogelschuß. S. 159.  
 Ornithologisches aus der Schweiz. S. 159.  
 Eine für Vogeliebhader wenig erfreuliche Nachricht. S. 159.  
 Erlegung eines Pelikans am Ammersee. S. 167.  
 Vom gemalten Astartid. S. 167.  
 Frühjahrsbeobachtung (Ghortin). S. 167.  
 Betrachtungen betreffs Zusammenhalten von Insekten- und  
 Körnerfressern in demselben Raum. S. 167.  
 \*Hasbandartvogel — *Lybius torquatus* (Dum.). S. 175.  
 Meine Rußköpfchen. S. 183.  
 \*Züchtung der „Larantimischen Zwergpapageien“. S. 184.  
 Eine neue Freistätte für Wasser-, Strand- und Sumpfvögel.  
 S. 190.  
 Behandlung der Groten in Legenot. S. 191.  
 Die Abnahme des Storches. S. 191.  
 Schwarzdrosseln und Eichhörnchen in Berlin. S. 191.  
 Ein seltener Starfalken. S. 191.  
 Stieglitz und Hänflinge erkranken bei starker Fütterung mit  
 Löwenzahnkörnern. S. 191.  
 Aufzeichnungen aus dem Jahre 1910. S. 192.  
 Mehlwurm durchstößt die Magenwand eines Sprossers. S. 199.  
 \*Douglas-Schopfwachtel — *Lophortyx douglasi* (Vig.).  
 S. 200.  
 \*Inselstar — *Aplonis cantaroides* (Gray). S. 207.  
 Im Frühjahr mausernde Nachtigall. S. 207.  
 Eine beachtenswerte Einsprache gegen die Art der Schnaken-  
 bekämpfung. S. 207.  
 \*Gartentrupial. S. 215.  
 Vogelschuß. S. 223.  
 Junge Vögel. S. 223.  
 Abnorm gefärbte Schwalbe. S. 231.  
 Rauch-, Haus- und Uferschwalbe. S. 231.  
 \*Ani. S. 231.  
 Indischer zimtbrauner Sperling > Feldsperling. S. 232.  
 Segler im Dfenrohr. S. 239.  
 Orangeblaufinken. S. 239.  
 Abnahme des rotrückigen Würgeres. S. 247.  
 Vogelhändler wegen Betrugs bestraft. S. 247.  
 Absonderliche Niststätten. S. 247.  
 \*Tropfenastrid. S. 255.  
 Rußköpfchen als Pflegeeltern. S. 263.  
 \*Springbrunnen. S. 263.  
 \*Kiefernammerfink. S. 263.  
 Mauersegler. S. 263.  
 \*Ornithologisches aus Spanien. S. 271.

*Streifentripial. S. 271.			
Vogelschutz in unseren Kolonien. S. 272.			
Vogelschutz. S. 272.			
Aus Hainewalde. S. 279.			
Ein Kugelblitz. S. 279.			
Städtische Anlagen als Vogelparadiese. S. 287.			
Praktische Vogelwohnung. S. 287.			
*Graukopfsammerfink. S. 287.			
Weißer Kanarienvogel. S. 295.			
Früher Vogelzug. S. 295.			
Vogelschutz in Mannheim. S. 295.			
Pakete mit Wertangabe. S. 296.			
Eine Spatzengeschichte vor Gericht. S. 303.			
Behandlung eines kranken Gimpels. S. 303.			
Einiges über die Zucht grauer Reißvögel. S. 311.			
Vom Rosenkopfs- und Singstittich. S. 311.			
Blenden von Singvögeln. S. 311.			
Mäusebussard und Kleinvoogelwelt. S. 311.			
Späte Schwalbenbrut. S. 319.			
*Rotkopfgitrlit. S. 319.			
Gelbe Wellenstittiche. S. 319.			
Beobachtungen (Tirol). S. 327.			
Späte Bruten. S. 327.			
Weißgefleckte Nebelkrähe. S. 327.			
Tannenheberbeobachtungen (Greifswald). S. 327.			
" (Danzig). S. 327.			
Über die Züchtung des gemalten Wirts. S. 327.			
Vogelschutz. S. 327.			
Vogelschutz. S. 335.			
Vom Tannenheberzug (Jüterbog). S. 335.			
" " (Liegnitz). S. 335.			
" " (Schlesien). S. 335.			
" " (Danzig-Langfuhr). S. 335.			
Projektionskunst im Dienste des Tierchutzes. S. 351.			
Vom Vogelzuge (Nellingen). S. 351.			
Tannenheber (Tippe). S. 351.			
" (Erfurt). S. 351.			
Namtingo auf Gotland erlegt. S. 351.			
Von meinen Züchtergebnissen. S. 351.			
Züchtungserfolge. S. 351.			
Vom Vogelzug (Nellingen). S. 358.			
Städtische Vogelfürsorge im Mannheimer Waldpark. S. 358.			
Graufköpfechen unter Sperlingen. S. 359.			
*Futtermitteln des Verlags „Vogelschutz“ zu Wevenjen. S. 359.			
„Seltene Jagdglück“. S. 366.			
Eine an Arten und Individuen reiche Vogelsendung aus Mexiko. S. 367.			
*Maskenammer. S. 367.			
Eine Vogelplage in England. S. 367.			
*Futtermitteln des Verlags „Vogelschutz“ zu Wevenjen. S. 367.			
Von meinen Wellenstittichen, Goldstirnblatvögel, Blaueflüchler. S. 375.			
Abnahme der Schwalben. S. 375.			
Vom Tannenheber in Thüringen, Rauchsufkauz und Rauchsufbussard. S. 375.			
Ein interessanter Versuch mit praktischem Vogelschutz. S. 375.			
Reißpostverfügung. S. 375.			
Kreilebende Papageien. S. 382.			
Schwalbennot und Schwalbenschutz. S. 383.			
Von meinen Mönchen. S. 383.			
Ein fahrsicheres Amselfest. S. 383.			
Futtermittel und Vogelschutz. S. 383.			
Erdbeben und Stubenvögel. S. 383.			
Tannenheber (Greifswald). S. 390.			
Haubenlerchenalbino. S. 390.			
Wildlebende Papageien in Berlin. S. 390.			
„Eine selten schöne Wildentenart“. S. 391.			
Die Sprache der Vögel. S. 391.			
Der Gymnast als Kakentöter. S. 391.			
Der Sperling als erfolgreicher Vertilger des Boll-Weevil-Käfers. S. 399.			
Verwendung des Weihnachtsbaumes als Futterbaum. S. 399.			
Rotkehlchen frist Stücke von Eicheln. S. 399.			
Über das Alter der Vögel. S. 399.			
Mossambitzseifigkanarien. S. 407.			
Der Hecht als Vogelsteller. S. 407.			
Beobachtungen (Nellingen). S. 407.			
	<b>Sprechsaal.</b>		
	Frage	Seite	Antwort Seite
1.	Betrifft Reissig mit schwarzem Kinnfleck.	6	79.
2.	" Pflanzen für die Vogelstube.	56	
3.	" anorganischen Kalk.	65	
4.	" Calcaria carbonica.	63	79. 110.
5.	" Zusammenlegung des Kanarienvogelfutters.	96	110.
6.	" Das Nebeneinanderhängen von zwei Gelbspitzern.	215	
7.	" Aufzuchtstater für Graubrosseln.	232	348. 351.
8.	" Mehlwürmer im Taubenschlage.	240	248. 255.
9.	" die Anzahl der Bruten einiger Arten.	296	
10.	" junge Rotkehlchen.	351	311.
11.	" Sitzstangen.	359	384.
12.	" Sprechmaschine.	391.	375.
13.	" Grubenlöcher.	407.	
14.	" Bewertung der Futtermittel.	407.	
15.	" Züchtung von Feuerzeifigen.	407.	
	Federnde Sprunghölzer. S. 63, 79.		
	Zur Kenntnis deutsch-italischer Vogelnamen. S. 79.		
	Verhalten kleiner Vögel bei Annäherung des Kuckucks. S. 87.		
	Zu der von Dr. Otto behandelten Frage bezüglich anorganischen Kalkes. S. 110.		
	Kaketenfeuer. S. 119.		
	Gelbbäuchige Papageiamandine. S. 126.		
	Berichtigung. S. 143.		
	Nachtrag. S. 144.		
	Gitonservierung. S. 151.		
	Sprich: der Papagei insittiv, oder weiß er, was er sagt? S. 175.		
	Vom rotköpfigen Rothstärkerling. S. 191.		
	Kleiber. S. 208.		
	Sperlinge Obitschäbblinge! S. 215.		
	Widerprühe oder Unklarheiten im Vogelschutzgesetz? S. 303.		
	Behandlung eines kranken Gimpels. S. 319.		
	Erkrankung von Hänflingern und Stieglitzern bei starker Fütterung mit Löwenjahn. S. 319.		
	Bemerkungen zu „Der Idealvogel“. S. 359.		
	„Berichtigung“. S. 407.		
	Zur Abwehr. S. 415.		
	<b>Bücher und Zeitschriften.</b>		
	Zoologischer Beobachter. Verlag von Mahlau und Walbschmidt, Frankfurt a. M. S. 24. 103. 136. 175. 263. 279. 311.		
	Franz Anzinger, Unsere Kreuzschnäbel im Freien und in der Gefangenschaft. Jmenau. S. 119.		
	Erstes Jahres-Supplement 1909/10 zu Meyers großes Konversationslexikon. IV. Aufl. Leipzig. S. 127.		
	Fortpflanzung und Vererbung. Von Dr. Curt Thesing, Leipzig. Th. Thomaß. S. 136.		
	Frehms Tierleben. Band IV. V. VI. (Vögel). 4. Aufl. S. 151, 304, 359.		
	Handbuch der Geflügelzucht. Von Max Pauly, Köflach. Heft XI. S. 160, 407.		
	Frits Braun: Von dem geistigen Leben der Vögel, in Sonderheit der Pittaciden. S. 272.		
	Alexander Bau: Ein Eichelhehrzug. S. 272.		
	Alexander Bau: Der Alpenreizehenspecht (Picoides alpinus. Brehm). S. 272.		
	Preisverzeichnis der Firma C. L. Flemming, Globenstein. S. 288.		
	J. C. Harting, Dr. R. Bombler Sharpe. S. 311.		
	G. v. Burg, Katalog der schweizerischen Vögel. Lieferung VII und VIII. S. 311.		
	40. Jahresbericht (für 1910) der Ornithologischen Gesellschaft Basel. S. 312.		
	Jahresbericht der Ornithologischen Gesellschaft Zürich für das Geschäftsjahr 1910. S. 312.		
	III. Jahresbericht der Versuchs- und Musterstation für Vogelschutz, Schlossgut Seebach, vom 1. April 1910 — 1. April 1911. S. 319.		
	Lebensbilder aus der Tierwelt. Herausgegeben von H. Meerwarth und R. Soffel. R. Voigtländers Verlag in Leipzig. S. 335.		
	<b>Bereinigung der Vogelkuehaber Deutschlands.</b>		
	S. 8. 23. 31. 40. 55. 80. 96. 103. 144. 160. 168. 176. 224.		



## Aus den Vereinen.

- „Regintha“, Verein der Vogelfreunde zu Berlin. S. 8. 23. 39. 56. 71. 87. 111. 144. 175. 192. 215. 288. 304. 319. 367. 391.
- Verein der Vogelliebhaber, Mannheim. S. 8. 23. 39. 47. 111.
- Gesellschaft für Vogelliebhaberei, Jägerndorf. S. 8.
- Vereinigung der Liebhaber einheimischer Vögel zu Berlin. S. 15. 31. 47. 111. 136. 160. 296. 328. 359. 375. 391.
- Verein für Vorkunde, Schutz und Liebhaberei zu Leipzig. S. 16. 79.
- „Regintha Zürich“. S. 16. 48. 87. 208. 248. 264. 280. 312. 344. 391.
- Verein der Singvogelfreunde, Düsseldorf. S. 23.
- Verein der Liebhaber einheimischer Vögel zu Leipzig-West. S. 23. 111.
- Bayerischer Vogelliebhaberverein, Sitz München. S. 31. 39. 47. 79. 112. 159. 184. 215. 248. 288. 328. 359. 391.
- Verein „Waldbjurg der Vogelfreunde“, Wien. S. 32.
- „Waldbjurg“. Verein der Liebhaber einheimischer und fremdländischer Stubenvögel in Hamburg. S. 55. 79. 127. 391.
- Vogelchutzverein Ansbach. S. 55.
- Verein für Vogelfunde, Schutz und Liebhaberei in Chemnitz. S. 71. 111.
- Verein der Vogelliebhaber, Witten. S. 79.
- „Ornis“, Verein für Vögel-, Insekten- und Aquarientunde in Zittau. S. 127.
- Vogelzucht- und Vogelchutzverein, Schwabach. S. 215.
- Verein der Vogelliebhaber in Herne. S. 256. 375.
- Verein für Vogeltriebhaber in Kalk b. Köln. S. 272.
- Gesellschaft zur Förderung von Naturforschungen. S. 296.

Zoolog. Gesellschaft in Wien. S. 367.

Verein für Vogelfunde, Schutz und Liebhaberei zu Magdeburg. S. 367.

## Einladung

an die Vogeltriebhaber von Görlich. S. 39.

## Patentschau.

S. 8. 23. 32. 88. 104. 127. 135. 160. 175. 200. 216. 240. 263. 287. 296. 320. 328. 336. 352. 376. 391. 400.

## Vom Vogelmarkt.

S. 8. 16. 24. 32. 39. 48. 56. 64. 71. 80. 88. 96. 104. 112. 120. 128. 136. 144. 152. 160. 168. 175. 184. 192. 200. 208. 215. 223. 232. 240. 248. 256. 264. 272. 279. 288. 296. 304. 312. 320. 328. 335. 344. 352. 359. 368. 375. 384. 392. 400. 408.

## Redaktionsbriefkasten.

S. 8. 16. 24. 32. 39. 48. 56. 64. 72. 80. 88. 96. 104. 112. 120. 128. 136. 144. 152. 160. 168. 175. 184. 192. 200. 208. 216. 223. 232. 240. 248. 256. 264. 272. 280. 288. 296. 304. 312. 320. 328. 336. 344. 352. 360. 368. 376. 384. 392. 400. 408. 416.

## Verichtigung.

S. 72. 224. 232. 272. 384.

## Verschiedenes.

Bitte. S. 87.

Aufruf. S. 95.

Franz Anzinger †. S. 239.

## Register.

Die eingeklammerten ( ) Zahlen weisen auf die Rubrik „Vom Vogelmarkt“ hin.

- Maßgeier 372.
- Acanthis cannabina* (L.) 212.
- „ *flavrostris* (L.) 220.
- „ *linaria* (L.) 211.
- Acridotheres ginginianus* (Lath.) 105.
- „ *melanostrernum* Legge 154.
- „ *tristis* (L.) 105.
- (Abelabestittich 288.)
- Agelaeus cyanopus* Vieill. 105.
- „ *frontalis* Vieill. 105.
- Aidemosyne malabarica* (L.) 153.
- Alpenbraunelle 46. (48).
- „ *krähe* 52.
- „ *lerche* 352. (408).
- „ *mauerläufer* 46.
- „ *metze* 46.
- „ *jegler* 53.
- Amadina argus* (Reichb.) 68.
- „ *erythrocephala* L. 68.
- „ *fasciata alexanderi* Neum. 68. 256.
- „ *meridionalis* Nzg. 68.
- Amantine, wunderschöne 261. 321. 352. (24).
- Amarant 261. 292. 348.
- Amazone 208. 216. 266.
- Amblyrhamphus holosericeus* (Scop.) 161.
- Ammern 29. 46. 53. 61.
- Amstel 45. 54. 56. 58. 63. 67. 71. 96. 103. 149. 150. 181. 199. 209. 260. 300. 316. 320. 327. 383.
- Angolastint 237.
- Ani 229\*. 231.
- Aplonis 207.
- „ *cantaroides* (Gray) 207.
- Arachnechtra lotenia* (L.) 154.
- Archibuteo lagopus* (Brünn.) 375.
- Argusamantine 68.
- Astrild 28.
- „ *bunfelroter* 376).
- „ *gemalter* 136. 167. 327. 355.
- „ *olivengrüner* 50. 96.
- „ *weinstreiter* 144).
- „ *Wiener's* 333.
- Atlasstint 205. 308. 327. 349.
- „ *grünlängender* 265.
- „ *langschwänziger* 205.
- Auerhuhn 60.
- Augenbraunenbeherling 57. 152. 296.
- Avocastreib 261.
- (Austernsticher 120.)
- „ *bachstelze* 51. 115. 323. 407.
- „ *graue f. Gebirgsstelze.*
- „ *weiße* 51. 67. 149. 276. 279. 407.
- Bajaweber 154 (328).
- (Baltimoretrupial 152.)
- Bandsint 40. 68. 258. 369.
- „ *östlicher* 68. (248).
- „ *jüdischer* 68.
- (Barnardstittich 344.)
- Barstint f. Schnurrbartchen.
- „ *grünliche* 300. (344).
- „ *meiße* 89.
- „ *vogel* 153. (184).
- „ *Se baillants* 179\*.
- „ *zeitig* 205\*. 208.
- Baumstall 60.
- „ *läufer* 46.
- „ *pieper* 51. 234. 240. 242. 351.
- (Bengalenpitta 16.)
- Beo, großer 105.
- Bergstint 30. 52. 149. 226. 261. 295. 300. 315. 354. 381.
- „ *Hänfling* 8. 52. 219\*. 220. 290. 300. 306. 320. 324. 354. 404.
- „ *Karino* 367. (392).
- „ *rotschwänziger* 45.
- (    „ *taube* 16.)
- Bienenfresser 14. 53. 153. (384).
- Bienenkreuzschabel 168.
- Binnenaltrid 339.
- „ *rohrlänger* 45.
- Birnenstint 52. 63. 95. 117. 149. 186. 204. 211. 290. 306. 320. 324. 354.
- Birnhuhn 60.
- Bischof, blauer 36. 186. (200). 204.
- (    „ *hellblauer* 200.)
- Bläckhuhn 60. 109.
- (Bläcktopfstittich 344.)
- Blattvögel 154.
- Blauastrild f. Schmetterlingsstint.
- „ *ohne roten Wangenfleck* 268.
- (    „ *bartamazone* 80.)
- „ *broffel* 14. 40. 240. 300.
- „ *beher, mexican.* 35\*. 38. (39).
- „ *kehlichen* 40. 45. 152. 158. 159. 177. 193. 201. 225. 234. 240. 241. 375.
- Blaukehlchen, weißsterniges 177. 201.
- „ *weißsterniges* 177. 201. 241.
- „ *Wolffisches* 177. 201. 241.
- (    „ *fronenamazone* 328.)
- „ *meiße* 46. 63. 82. 87. 89. 134. 189. 314. 346. 378. 407.
- (Blaurabe 368.)
- „ *rabe* 53. 220.
- „ *höflicher, schwarzröhriger* 367. (200).
- „ *firnamazone* 13. 22. 266. 274. 275\*.
- (    „ *stittich* 208.)
- Blumenpapagei 154.
- Bluthänfling 8. 30. 52. 74. 78. 92. 95. 112. 120. 127. 135. 139. 147. 148. 150. 157. 184. 186. 188. 191. 212. 290. 300. 314. 316. 320. 324. 353. 403.
- (    „ *rumpfstittiche* 64.)
- „ *schabelweber* 144. 161. 171. 192.
- „ *„ „ „ aethiopischer* 171.
- „ *„ „ „ Sathams* 171.
- Börstenbeherling 57. (120.)
- Brachpieper 300.
- „ *vogel* 60. 63. (120.)
- Brandweber 36. 87. 88. 190. 204.
- Brauntopfammer 242. 261.
- „ *amarant* 292.
- „ *„ „ bunfelroter* 292.
- „ *habia* 367.
- „ *stacting* 105.
- Brauntsticht 154.
- „ *wangenstittich* 318.
- Brautente 39.
- (Brillenamazone 368.)
- „ *grünliche* 300.
- Bruchschwanzstarr 114.
- „ *männchen* 153. 186. 257. 369.
- „ *weibchen* 153. 186. 257. 369.
- Buchanga caeruleus (L.) 160.
- Buchstint 8. 30. 52. 59. 60. 74. 78. 87. 95. 103. 112. 126. 134. 148. 150. 183. 197. 199. 220. 260. 276. 290. 300. 315. 316. 317. 324. 336. 351. 372. 381. 405.
- Bülbüß 32.
- „ *schwanzschwänziger* 154.
- Bunttufan 44. 333. (16).
- (    „ *astrild* 39.)
- (    „ *stittich* 360.)
- Büchschwäzler 153.
- Buffard 60. 218.
- Calandrella cinirostris (Sand.) 374.
- Calliste desmaresti Gray. 150.
- Carpodacus californicus (Baird.) 254.
- „ *cassini* (Baird.) 405.
- „ *mexicanus* (P. L. S. Mill.) 216. 405.

- Catharus melpomene *Cab.* 382.  
 Centropus sinensis (*Steph.*) 153.  
 Chaemorornis leucocephala (*Fig.*) 19.  
 Chalceophaps indica 153.  
 Chloris sinica *Gm.* 380.  
 Chloropsis jerdoni (*Blith.*) 154.  
 Colinus macroruns (*L.*) 361.  
 Colius passer albonotatus *Cass.* 87.  
 Conurus cactorum *Kuhl* 11, erythrogenys 345.  
 " hilaris 345.  
 " leucophthalmus (*P. L. S. Müll.*) 264.  
 " wagleri *Gray* 345.  
 Corvus splendens *Vieill.* 154.  
 Coryphospingus cristatus (*Gm.*) 246.  
 Cuturnix delegorguei *Deleg.* 168.  
 " coromandelica (*Gm.*) 168.  
 Crateropus striatus *Sw.* 154.  
 Crotophaga ani (*L.*) 231.  
 Cyanops flavifrons (*Cuv.*) 163.  
 Cyrtonix montezumae *Fig.* 412.
- D**  
 Dacnis cajana (*L.*) 43.  
 Damadroffel 24. 64. 131. 154. (16 . . .)  
 (Damadroffel 128.)  
 (Diademamazone 56.)  
 " licher 367.  
 Diamantfint 72. 309. 327. 339. 369.  
 Dinemellia dinemelli *Rüpp.* 373. 379.  
 " bohni 379.  
 Dohle 52. 102.  
 (Dolchsichttaube 120.)  
 (Domingomazone 344.)  
 Dominikanerfarnial 243.  
 " widaifint 68. 312.  
 Dorngrasmüde 103. 138. 143. 157. 197. 300.  
 Douglashochwachtel 195\*. 199.  
 Dreifarbennonne 369.  
 ( " fufan 39.)  
 Drongo, graubäuchiger 147\*. 150.  
 Droffel 24. 59. 232. 323.  
 " rohrfänger 1. (64.)
- E**  
 Eichelhäher 52. 106. 131. 134. 138. 255. 267.  
 281. 407.  
 Eisvogel 53. 54. 184. 220. 255. 403. 407. (48.)  
 Eifenaftrid 44. 284. (376.)  
 Effler 52. 399.  
 " ffar 106. 186. (39.)  
 Emberiza personata *Tem.* 367.  
 Emblema picta (*Rehb.*) 355.  
 Erlezeißig 24. 30. 48. 52. 79. 95. 120. 135.  
 150. 152. 200. 208. 256. 259. 261. 290. 299.  
 300. 320. 324. 331. 339. 368. 378. 380. 392.  
 Estrilda erythronotus (*Vieill.*) 284.  
 " subflava clarkei *Shell.* 285.  
 Eulen 205. 219. 221.  
 Euplectes capensis (*L.*) 189.  
 " xanthomelas *Rüpp.* 87. 189.
- F**  
 Fahnenbrongo 104 (16 . . .)  
 Feldlerche 51. 78. 148. 186. 196. 256. 300. 403.  
 " fperling 52. 67. 101. 148. 216. 300. 359. 404.  
 Felsenfchwalbe 285\*. 288.  
 ( " fittich 56.)  
 Feuerflügelfittich 339. (56.)  
 " trupial 13\*. 23.  
 " weber 12. 102.  
 " zeißig 37. 246. (16 . . .)  
 Fichtenammerfint 259\*. 263.  
 " kreuzfchnabel 51.  
 Finkenlangare 367.  
 (Finkhamazone 71.)  
 Finkreher 60.  
 Fitisfänger 260. 300. 351.  
 Fiammenweber 190. 261.  
 " kleiner f. Brandweber.  
 Fiedermauspapagei 336.  
 Fliegenfchnapper 300. 323. 364.  
 Friesenstäubchen 240. (344.)
- G**  
 Gänsefänger 61.  
 Gangamainaffar 97. 105.  
 Gangesbrillenvogel 37. (16 . . .)  
 Gartenammer 30. 47. 51. 199.  
 " grasmüde 46. 156. 188. 199. 208. 226.  
 233. 240. 260. 300. 404.  
 " rotfchwanz 45. 148. 158. 199. 225. 234.  
 241. 300. 384. 407.  
 " fänger 1. 7. 9. 17. 151. 158. 197. 199.  
 215. 260. 326. 404.  
 " trupial 211\*. 215. (200.)  
 Gebirgsfadstige 51. 241. 261. (344.)  
 Gelbbandgirlich 290. 317. 360.  
 " baubenfakadu, Heiner 13.  
 " nachenwidaifint 362.  
 " ruden 362.  
 ( " fchettelamazone f. Surinamamazone.)  
 " fchulterwidaifint 362.  
 ( " " trupial 200.)  
 " pöffer f. Gartenfänger.
- G**  
 Gelbfirngirlich 85\*. 87. 379. 389.  
 ( " wangenfittich 208.)  
 " weber 12. 359. 364.  
 (Gelbbroffel 392.)  
 Gimpel 8. 24. 30. 52. 63. 72. 95. 112. 117. 120.  
 134. 135. 148. 152. 168. 184. 186. 204. 220.  
 226. 280. 290. 300. 303. 305. 312. 315. 316.  
 319. 324. 331. 340. 351. 354. 370. 376.  
 381. 400.  
 Girlich 30. 52. 79. 139. 143. 151. 197. 290.  
 299. 300.  
 " Marfball 390.  
 Gitterflügelfirlich 117\*. 120.  
 Glanzfellerchen 157\*. (144.)  
 " ffar, grünflügelter 98.  
 (Glockenvogel 16.)  
 Goldammer 30. 46. 51. 54. 62. 90. 118. 126.  
 134. 149. 188. 244. 261. 300. 381. 404.  
 ( " argentinalie 96.)  
 " briifchen 258.  
 " fübafritanifches 285.  
 " brufttrupial 104. 113. (160.)  
 " häfchen 45. 128. 323. (32.)  
 " " , feuerköpfiges 188.  
 " " , geb 188. 271. 300. 407.  
 ( " fchhabia 328.) " " " " "  
 ( " fopfmainaffar 384.  
 " " trupial 240. 256. (96.)  
 " regenpfefter 61.  
 ( " fperling 96.)  
 " fteinblatvogel 352. 375. (16 . . .)  
 " " fittich 208. 228.  
 " " zügelfint 388.  
 Goulbamanine 232. 248. 261. 321. 328. 370. (71.)  
 (Granataffrid 44. 269. (64.)  
 Grasmüde 188. 197. 199. 225. 300. 364.  
 Graummer 30. 47. 148. 325\*. 341\*. 404.  
 " aftrid 258.  
 " edelfänger f. Graugirlich.  
 ( " flügelbroffel 400.)  
 " ganz 61.  
 " girlich, weißbürgeliger 8. 15. 168. 237. 243.  
 308. 352.  
 ( " " , gelbbürgeliger 24.)  
 " kardinal 147. 232. 328. 352.  
 " köpchen 39. 72. 119. 128. 175. 296. 328.  
 336. 359. 383. 390.  
 " kopfammerfint 283\*. 287. (325.)  
 " mainaffar 106.  
 " papagei 22. 114. 126. 175. 198. 223. 238.  
 262. 274. 275\*.  
 ( " pfäffchen 384.)  
 " fchnapper, meffan. 389\*. 390.  
 " fpecht 59.  
 Grünhcher, peruanifcher 20. 162. 169. (16.)  
 " kardinal 243. 308. 352.  
 " ling 8. 30. 52. 59. 118. 126. 149. 150. 188.  
 197. 208. 220. 226. 290. 299. 300.  
 315. 317. 324. 331. 355. 380. 403.  
 " " , chinef. 380. 397\*.  
 " " , zeißig 380. 387\*.  
 Grünfittich 5\*. 13.  
 " fpecht 59. 134. 199.  
 " tangare 125\*. 150.  
 Grundbroffel, meffan. 187\*.  
 Gürtelgrasfint 191. 369.
- H**  
 Habicht 252.  
 Hahnfchweifwidaifint 44. 362.  
 Hafengimpel 32. (16 . . .)  
 (Halbmondwidaifint 16.)  
 Halsbandbartvogel 173\*. 175.  
 " fliegenfänger 53.  
 Harlefinwachtel 163\*. 168. 280.  
 Hartlaubzeißig 261. 370. 379. 400.  
 Häfelhuhn 60.  
 Haubentlerche 51. 118. 148. 158. 186. 258. 267.  
 300. 352. 390. 404. 406. 407.  
 " meife 46. 82. 134. 188.  
 " taucher 61.  
 Hausrotfchwanz 45. 77. 126. 148. 190. 248. 300. 404.  
 " fperling 52. 101. 118. 124. 148. 259. 290.  
 306. 359.  
 Heckenbraunelle 8. 46. 148. 188. 197. 306. 351. 407.  
 " fänger 269\*. 271.  
 Heberling 57.  
 Heblerche 51. 104. 125. 148. 166. 186. 196. 256.  
 300. 352.  
 Hefenafanfchen 192. 261. 369.  
 Heufchredenfar 97. 105.  
 Hochfraube 60.  
 Honigfänger 42. 43\*. 154. 240. 362. (200.)  
 Hühnerhabicht 60. 101. 131. 146. 252. 256.  
 (Hüttenfänger, blauer 360.)  
 Hylocichla mustelina *Gm.* 374.  
 Hypacanthus spinoides *Fig.* 380.  
 Hypargos niveiguttatus (*Ptrs.*) 255.
- I**  
 Icterus abeillei (*Less.*) 114.  
 " bullocki (*Sw.*) 114.  
 " croconotus (*Hagl.*) 31.
- I**  
 Icterus dubusi *Dubois* 104. 113.  
 " gularis (*Wagl.*) 113.  
 " jamaicensis 113.  
 " mesomelas (*Wagl.*) 271.  
 " pyrrhopterus (*Vieill.*) 23.  
 " vulgaris *David* 113.  
 " xanthornus (*Gm.*) 104.  
 Indigofint 56. 80. 397. (16 . . .).  
 Injelhar 203\*. 207.  
 Jafarinifint 264. (71.)  
 Jamaitatrupial 113. (16).
- K**  
 Kaffernweber 365.  
 Kafadu 210.  
 Kafafittich 411.  
 Kalanderlerche 24. 56. 80. 112. 200. 240. 300. 360.  
 (Kampffäuter 120.)  
 Kanarienvogel 98. 107. 110. 122. 129. 137. 144.  
 145. 147. 149. 211. 250. 263. 266.  
 273. 281. 288. 289. 290. 295. 297.  
 305. 306. 313. 320. 324. 346. 349.  
 378. 380. 399. 410.  
 ( " flügelfittich 312.)  
 (Kapbrillenvogel 376.)  
 " kanarienvogel 37.  
 Kappenammer 30. 47. 61\*. 300 (56.)  
 " blaube 310.  
 " fai 43.  
 Kapfperling 272. 373\*. 388.  
 ( " fäufchen 71.)  
 " weber 365.  
 Kapuzenzeißig f. Feuerzeißig.  
 Kardinal, roter 36. 72. 168. 242. 328. 352. 360.  
 370. (32.)  
 Karmingimpel 368. 384. (344.)  
 " meffan. 405. (200.)  
 (Katharinafittich 328.)  
 Kreuzfchnabellerche 374.  
 Kernbeißer 29. 36. 226.  
 " fünf 36.  
 Kiebiß 60 (120.)  
 Kiefernkreuzfchnabel 51. 168. (56.)  
 Kirfchfchternbeißer 52. 259. 300. 368. 385. 393.  
 Klarino 367 (128.)  
 Kleiber 16. 46. 134. 149. 185. 208. 280. 300. 407.  
 Kleinfellerchen 133\*. 136. 349.  
 Knäntete 60.  
 (Königsfittich 88.)  
 " widaifint 69. 76. 362.  
 Köhlemeife 46. 63. 82. 89. 134. 150. 189. 199.  
 209. 259. 276. 300. 346. 404.  
 Kolkrabe 62 (360.)  
 Kolumbiafittich 345. 347\*.  
 Krähe 138.  
 (Kragenfittich 368.)  
 Kranich 148.  
 Kreuzfchnabel 8. 14. 30. 51. 75. 92. 114. 149.  
 168. 226. 360.  
 Kridente 60.  
 Kronfint, brafilianifcher 246.  
 " grauer 234. 246.  
 Krummfchnabelpöffer, afchgrauer 367. 411\*. 413.  
 (Kubaamazone 88.)  
 " fint, großer 317\*. 320. 339. (46.)  
 " kleiner 16. 317\*. 320. (16 . . .).  
 ( " fpoftbroffel 392.)  
 " tangare 367. (392.)  
 Kuckuck 7\*. 60. 67. 199. 224. 279. 399. (392.)  
 Kufhar 97.  
 " härling, brauner 114.  
 " felze 51. 351. 358. 403. 407.  
 Kurzfchnabelpöffer 300.  
 " fchnabelfirlich 360.
- L**  
 Lachmöwe 213.  
 Lagonosticta brunneiceps (*Sharpe*) 292.  
 " " ruberrima *Rehn.*  
 292.  
 Larbenaftrid 285.  
 Lajurmeife 81. 89.  
 Laubfänger 45. 323.  
 Laufhühnen, rotkefl. 268.  
 " fchwarzkefl. 268 (168.)  
 (Larbenweber 376.)  
 Lärche 6. 14. 59. 172. 283. 364. 371. 374. 406.  
 " , graue afritan. 374. (376.)  
 Lophortyx douglasi (*Fig.*) 200.  
 (Loris, rote 344.)  
 (Loris von den blauen Bergen 175.)  
 Lybius torquatus (*Dum.*) 175.
- M**  
 Madagasfarnweber 312.  
 Madraswachtel 280 (120.)  
 Mäufebuffard 64. 311.  
 Magellanzeißig 246. (88.)  
 Mainaffar 154.  
 Malabarfanfchen 195.  
 ( " ffar 39.)  
 Marderbroffel f. Waldbroffel.  
 Marmelente 271.  
 Marmortfar f. Speißflügel.



# Die vogelgederter Welt.



Wochenschrift für Vogelliebhaber.

## Der Gelbspötter.

Von Friedrich Busse, Dessau.

(Nachdruck verboten.)

Wenn man von dem altherwürdigen Dorfe Bockerode nach dem wundervollen Wörlitzer Park gelangen will, so läuft die Fahrstraße auf einem hohen Wall entlang, welcher als Schutz gegen die Hochwasser der Elbe angelegt ist. Alljährlich um die Pfingstzeit bilden die zu beiden Seiten sich hinziehenden Hecken einen angenehmen Vorgenuß für die unzähligen Parkbesucher. Herrlich duftende Holundersträucher in mannigfaltigen Farben stehen in nicht enden wollendem Wechsel mit den langen Trauben des Goldregens und den feinen gelben Sternen der Judenfirsche. Links schweift der Blick über saftige Wiesen bis zum Elbstrom mit seinen Schiffen und Flößen. Rechts bilden dichte Baumkronen ein fast undurchdringliches Blätterdach über den hier wie im Tal liegenden Fußweg. Und gerade dieser Fußweg zeigt eine Fülle landschaftlicher Schönheit für den gern in der Stille wandernden Naturfreund, er ist eine reiche Quelle des Interessanten für den Ornithologen. Überall vorhandenes Unterholz bietet den gefiederten Sommergästen Gelegenheit zum Nisten. In den langausgedehnten sumpfigen Gewässern tummeln sich zahlreiche Wasserhühner. Eine ganze Kolonie Drosselrohrfänger vollführt einen fast betäubenden Lärm, alle sitzen mit aufgeblähter Kehle schräg an langen Rohrstängeln, und suchen sich gegenseitig durch immer dieselbe monotone Weise zu überbieten. Auch der kleinere Teichrohrfänger ist vorhanden, ja sogar der seltenere Schilfrohrfänger steigt aus einer flachen Binsenstelle empor, hastig flötend und trillernd, um mit langem Bogen wieder in den üppigen Wasserpflanzen zu verschwinden. Das immerwährende Gemurmel der Gartengrasmücke wird auf das angenehmste unterbrochen durch die frischen Töbler eines Schwarzpattels in der nahen Tannenschönung. Und eine Art Nachtigallen ist hier zu Hause, wie man sie selten trifft. Glutvoll langgezogen quellen die Töne der edlen Meisterfänger aus den dichten Strauchgruppen hervor, weithin von dem Maienwind getragen bis hinauf zu den bewundernd mit dem Gespann haltenden Ausflüglern.

„Halt mal, war das die Nachtigall?  
Wahrhaftig ja! — bleib doch mal stehn!  
Ja, ja, sie ist's, — wie wunderschön!“ —

„Et, ei, da ist sie wieder! —  
Wie legen sich die Nachtigallenlieber  
So trostvoll doch ans Menschenherz!“  
„Als wenn sie mit der Sehnsucht Klängen  
Vom Himmel zu uns niederdrängen,  
Zu zieh die Seele himmelwärts;  
• So süß gewaltig ist ihr Ton.“

Friz Reuter.

Über all' dieses idyllische Leben breiten mächtige Eichen wie zum Schutze die knorrigen Äste aus, deren bizarre Formen sich auf der schillernden Wasserfläche widerspiegeln und mit dem blauen Abglanz des Himmels wundervolle Kontraste hervorrufen. Mancher dieser alten Baumriesen ist schon hinabgesunken in das nasse Grab, um so, eine ungemein romantische Staffage bildend, für die Vergänglichkeit alles Irdischen beredtes Zeugnis zu sein. Ganz vorn, wo der Fußweg bei Bockerode hinuntergeht, ladet ein moosbewachsener Stein den ermüdeten Wanderer ein, vom Sonnenbrand im kühlen Schatten auszuruhen.

Hier konnte ich schon viele Jahre dem lieblichen Geplauder eines Gelbspötters lauschen. Zu jeder Tageszeit erscholl das muntere „Zebedai“ oder „Zibai“, vermischt mit angenehmen Flötentönen und dazwischen eingeflochtenen Imitationen der zwitschernden Schwalbe, dem erregten Ruf der Amstel und dem kugelnden Ruf des Pirols. Immer war der kleine Sänger in Bewegung. Hoch oben, wo die Sonne im Laub der Bäume allerhand grüne Lichter hinzaubert, dort ist sein Jagdrevier, von dem er nur selten mit gesträubter Tolle und mit anscheinend verwundert fragendem „Dedroi“ den Fremdling mustert. Die Not zwingt den kleinen Schelm sicher nicht, herunterzukommen; denn oben gibt es glatte Raupen genug, welche er auf große Entfernungen erpäßt. Bekanntlich rollt jede Raupe ihr Blatt, woran sie sitzt, zusammen. Würde nun ein solches Vögelchen, wie man häufig annimmt, die Blätter revidieren und aufrollen, so würde unfehlbar auf der entgegengesetzten Seite die Raupe blitzschnell an einem langen Faden herabfallen und entwischt sein. Das weiß natürlich auch der Gelbspötter. Er flattert deshalb, wenn die nagende Raupe etwas hervorlugt, dicht vor dem betreffenden Blatt, ohne den Zweig zu erschüttern, fast mit beinahe unfehlbarer Sicherheit die Nichtsahnende, um sie auf einem nahen Ruhepunkt vergnügt hinunterzuschlucken. Mitunter greift der Vogel auch von einem benachbarten Zweige mit langgestrecktem Körper hinüber nach der

Beute. Ein Durstgefühl mag sich bei dieser Nahrung wohl nur selten einstellen, wenigstens konnte ich den Gelbspötter noch nie am Wasser beobachten. Wenn aber der Tau in den Blattknospen seine silberhellen Tropfen abgesetzt hat, dann wird das feine Schnäbelchen hineingesteckt, um das kühle Raß zu schlürfen.

Nach kurzem Gewitterregen, wenn die erschlaffte Natur überall Frische atmet, drückt der Gelbspötter sein hübsches gelbes Gefieder mit schüttelnden Bewegungen in das nasse Blattwerk, so ein erfrischendes Brausebad nehmend. Das Nest unseres Lieblings befindet sich aber merkwürdigerweise nicht in diesen höheren Regionen, sondern es steht etwa 2—3 m hoch in einer meist dreiteiligen Gabelstelle der Strauchgehölze. Kann es uns nach allen diesen Beobachtungen wundernehmen, wenn in dem Tierfreund der Wunsch hervortritt, das Leben und Treiben eines solchen Vögelchens auch mal genauer kennen zu lernen. Wie aufheiternd und hoffnungsfreudig muß es uns stimmen, wenn wir zur Winterzeit die lieblichen Weisen solch frischer Vogelkehle in unserem Heim erklingen hören könnten. Aber ein Wermutstropfen fällt in unseren Freudenbecher, wir müßten ja dem Tierchen die Freiheit nehmen. Nun allerdings, ohne dem geht es nicht ab. Geschicht aber der Fang zur geeigneten Zeit und in humaner Weise, so wird bei liebevoller Pflege der kleine Vogel den Verlust der Freiheit verhältnismäßig leicht überwinden, ja, er wird ihn sogar gänzlich vergessen. Es ist kaum zu glauben, in welcher kurzen Zeit sich z. B. das Rotkehlchen mit den veränderten Verhältnissen im Bauer vertraut macht. Schon nach kurzer Zeit beginnt es leise zu singen, ein Beweis, daß es sich wohlfühlt und nichts entbehrt. Ein tieferes, logisches Empfinden ihrer Lage besitzen die Tiere nicht. Einzelne Arten haben immer etwas Scheues und Unruhiges an sich, doch liegt das in ihrem Wesen. Was für die Menschheit Nutzen bringt, ist erlaubt, und die Moral richtet sich meistens nach den Verhältnissen. So hat man gegen das Halten ausländischer Vögel nichts einzuwenden, während die einheimischen nicht gefangen werden sollen, ihrer großen Nützlichkeit wegen. Zunächst muß dem entgegengehalten werden, daß eine große Zahl von Vögeln überhaupt nicht den bedeutenden Nutzen für den Menschen haben kann, wie oberflächlich immer behauptet und meist gedankenlos nachgesprochen wird. Gerade diese Vögel aber werden zur Käfigung am meisten begehrt. Die tatsächlich nützlichen Vögel werden hingegen wegen ihrer mühevollen und teuren Fütterung nur in so geringem Maße verlangt, wie es eben gewaltig überschätzt wird. Durch entsprechenden Vogelschutz kann dafür leicht dreifacher Ersatz geschafft werden. Die Vogelliebhabervereine leisten das meiste im Vogelschutz, sie sorgen auch durch Aufklärung für zweckmäßige Behandlung der Käfigvögel. Nur wer Interesse für die Vögel hat und ihre Lebensbedingungen kennt, der wird etwas Wirkungsvolles für ihr gutes Fortkommen zu tun imstande sein. Es wird keinem Menschen einfallen, zu sagen, daß der waidgerechte Jäger durch den rechtzeitigen Abschub des Wildes die Jagd zugrunde richte. Im Gegenteil ist keiner berufener wie er, den Wildbestand zu heben. (Fortsetzung folgt.)

## Einiges über den Pagodenrotschwanz, den Pleskes Rotschwanz und den Weißkopfschmäger mit nachfolgendem Vergleich des letzteren mit den Rotschwänzen und Schmägern.

Von J. Kunzendorff. „Aegintha Zürich“.

(Nachdruck verboten.)

### I. Der Pagodenrotschwanz.

Es wird sich wohl mancher der verehrten Leser der „Gefiederten Welt“ über die Zusammenstellung des Weißkopfschmägers mit den beiden Rotschwänzen wundern, jedoch hoffe ich, die Berechtigung dazu in dem letzten Teile dieser Abhandlung klarzustellen. Es liegt mir fern, hier wissenschaftliche Ausführungen niederzuschreiben, sondern ich will als Liebhaber nur meine unmaßgebliche Meinung dartun.

Wenn ich schon wieder etwas über asiatische Vögel mitteile, so liegt das einerseits daran, daß ich eine große Schwäche für diese besitze, andernteils, daß diese am meisten auf dem Vogelmarkt erscheinen. So ist auch die Einfuhr des Pagodenrotschwanzes *Phoenicurus rufiventris* (Viell.) in einer Weise gestiegen, daß man beinahe zu jeder Jahreszeit einige solcher Vögel ausgeschrieben findet, allerdings noch zu ziemlich hohen Preisen. Vor ungefähr zwei Jahren gehörte er noch zu den seltener eingeführten Vögeln, so wurde denn auch mein Vogel berechtigterweise von meinen Bekannten viel bewundert, wenngleich er im Vergleich zu den anderen Asiaten ein schlicht gefärbtes Tierchen ist. In seinem Wesen wie auch einigermaßen in seinem Gefieder zeigt er viel Ähnlichkeit mit den europäischen Rotschwänzen. An Stirn, Kopfseiten, Kehle, Unterhals und Halsseiten ist er schwarz gefärbt; Brust, Bauch, Schenkel, Steiß, Unterschwanz-, Oberschwanzdecken, Bürzel und der hinterste Teil des Hinterrückens sind hell rostbraun. Der Scheitel ist hell mausgrau, an der schwarzen Stirn stark ins Weiße spielend und zum Hinterhaupte dunkler werdend, während der Oberhals nach dem Vorderrücken zu immer dunkler, schließlich schwärzlich grau wird, um am Hinterrücken wieder heller zu werden und endlich ins Rostbraune überzugehen. Die kleinen Flügeldecken sind schwarz, die mittleren und großen dunkelgrau mit helleren Säumen, Arm- und Handschwingen bräunlichgrau. Der Schwanz ist ober- wie unterseits hell rostbraun, die beiden mittleren Federn sind graulich rostbraun. Der schwarze Schnabel ist an der Wurzel schwach gelblichgrau, das Auge schwarzbraun, desgleichen die Beine, die an der Hinterseite heller gefärbt sind. Die Länge beträgt 15 cm. Die Weibchen gleichen denen der Gartenrotschwänze, jedoch hat ihre Gefiederfärbung einen Stich ins Bräunliche (Abbildung in Borajah, Zoographia infinita 1907/08 von D. Kleinschmidt). Die Gefiederfärbung bei den Männchen ist eine sehr wechselnde, so kommen z. B. Stücke vor, bei denen Kopf, Hals, Rücken, Schultern, Flügeldecken tief schwarz sind, bei anderen ist der vordere Teil des Scheitels weiß, die Oberseite hellgrau. Aus der Tafel I des angeführten Wertes ist ersichtlich, wie variierend die Gefiederfärbung bei den Pagodenrotschwänzen ist. So sind die persisch-afghanischen Vögel bedeutend heller. „Zwei Drittel der Unterseite von der Farbe des Schwanzes, scharf von der schwarzen Brust abgegrenzt, grauer Flügelspiegel,

Schwanz stets ohne Endbinde, Oberseite grau, oft ein wenig lichter als bei den europäischen Hausrotschwänzen, zuweilen mit schwarzer Rückenzone. Schwanz im Vergleich zu den Flügeln viel länger und Flügel oft stumpfer als bei den Europäern. Stirn häufig weißlich, Unterflügel rot, zuweilen von der Kante her mehr oder weniger schwarz. Achselfedern immer rot. Die kleinste Form." Die nördlich des Himalaja lebenden Vögel (Nan-schan-Gebiet) sind dunkler. „Zwei Drittel der Unterseite von der Farbe des Schwanzes, scharf von der schwarzen Brust abgegrenzt. Schwingen schwarzgerändert, ganz am Rande im Herbst und bei helleren Vögeln noch ein schmaler dunkelgrauer, hinten rötlicher Saum. Schwanz ohne Endbinde. Ganze Oberseite tiefschwarz, zuweilen

und Wirtschaftsgebäuden beobachtet, führt also ein Leben, das mit dem unserer einheimischen Rotschwänze übereinstimmend ist. Die Weibchen ähneln denen der Gartenrotschwänze (nach „Gef. Welt“ 1906. S. Neunzig).

Was seine Ernährung und Pflege in der Gefangenschaft anbetrifft, so sind diese kaum von der der hiesigen Rotschwänze abweichend. Meinen Pagodenrotschwanz erhielt ich im November 1908 von Herrn Götz, Neu-Ulm. Obgleich mir von diesem Herrn mitgeteilt wurde, der Vogel besäße augenblicklich ein recht defektes Gefieder, ließ ich ihn mir trotzdem kommen. Denn ich sagte mir, wenn der Vogel sonst gesund ist, so macht das schlechte Federkleid weniger, da er ja nach der Mauser wieder sich schön präsentieren würde. Aber bei der Ankunft merkte ich sofort, daß das Tierchen äußerst schwach war und ich somit mit ihm sehr vorsichtig sein mußte. So galt denn auch

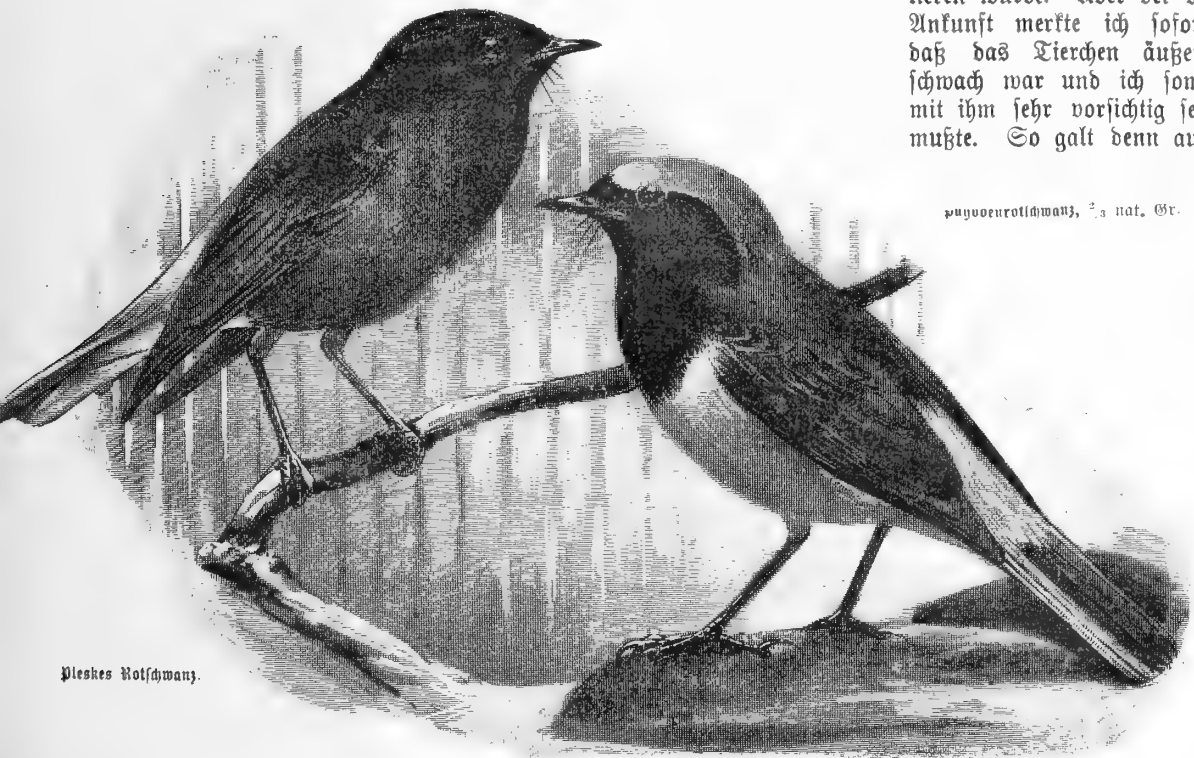

Pleskes Rotschwanz.

Pagodenrotschwanz, 2. nat. Gr.

Scheitelrand oder ganzer Scheitel grau. Schwanz relativ kürzer als bei den persisch-afghanischen. Stirn oft mit grauem Anflug. Unterflügel rot (selten mit schwarzer Kante). Die größte Form." (Berajah, Zoographia infinita 1907/08. Eritacus domesticus von D. Kleinschmidt.) Ich besitze einen ausgestopften Pagodenrotschwanz, der mit den helleren der letztangeführten Lokalrasse identisch ist, während mein lebender wohl zu den dunkleren persisch-afghanischen Vögeln gehören dürfte. Die Heimat des Pagodenrotschwanzes ist Transkaspien, Ostpersien, Turkestan, Thian-schan, Altai, Ostturkestan, Mongolei, Nordchina und Nan-schan-Gebiet (Tibet). „In Indien, Belutschistan und südöstlichem Persien ist er Wintergast. Nach Jerdon (The birds of India II) erscheint er regelmäßig in der Ebene Indiens Ende September, Anfang Oktober, je nach Lage der Gegend. Dann findet man ihn über die ganze indische Halbinsel verbreitet. Er hält sich an bewaldeten Plätzen, in Parks, Gärten, Hecken auf, wird gleichfalls in der Nähe von alten Gebäuden, zerfallenen Mauern, Wohnhäusern

stets mein erster Blick am Morgen seinem Käfig, mußte ich doch täglich auf etwas Schlimmes gefaßt sein. Da ich im November natürlich keine frischen Ameiseneier zur Hand hatte, was die Pflege erleichtert und den Vogel viel schneller getränkt hätte, so mußte ich ihn eben mit getrockneten Ameiseneiern und Eierbiskuit füttern, was er auch annahm. Er erhielt außerdem eine größere Ration Mehlwürmer, ungefähr 30 in mehreren Malen verabreicht. Bei dem Futter erholte er sich allmählich, so daß ich nach und nach zu meinem üblichen Futter übergehen konnte. Die Mauser kam, und nach derselben stellte er sich in einem prächtigen Federkleide vor und hat auch jede folgende recht und glatt durchgemacht.

Im Käfig ist er im allgemeinen kein übermäßig lebhafter Vogel; lange Zeit kann er auf seinem Platze still sitzen, jedoch ist sein Schwänzchen auch dann fast stets in Bewegung. Das zitternde Auf- und Abbewegen desselben gleicht völlig dem der einheimischen Rotschwänze und wird auch bei der Nahrungsaufnahme vollführt. Aber auch, wenn er in toller Hast,



aber nicht tobend, in seinem Käfig umherspringt, was ebensooft wie das Stillfliegen vorkommt, führt sein Schwänzchen die eleganten Bewegungen aus. Einen prächtigen Anblick gewährt der Vogel, wenn er in seinem Drosselkäfig Flugübungen versucht. Die geschmeidigen Bewegungen des schönen Tieres nehmen den Beobachter sofort für dasselbe ein. Singen tut er nicht oft, jedoch hat sein Gesang viel Ähnlichkeit mit dem des Gartenrotschwanzes. Auch sonst hat er als Käfigvogel in seinem Wesen vieles mit seinen hiesigen Verwandten gemeinsam. So konnte ich z. B. des öfteren beim Fliegenfangen beobachten, wie er das Insekt schon von weitem aufmerksam verfolgte, sich plötzlich, sobald es sich im Käfig befand, auf dasselbe stürzte und wieder auf seinen Stengel zurückflog. Hieraus schließe ich, daß auch ein freilebender Pagodenrotschwanz sich wohl in der Weise der europäischen Rotschwänze ernährt. Er badet sich gerne und gründlich, so daß er nach dem Bade völlig durchnäßt ist und man kaum seine Farbe erkennen kann. Nachdem ich ihn nun in meinem Vogelhause habe fliegen lassen, zeigte es sich, daß ich mit meiner Vermutung, er gleiche im Freileben den hiesigen Rotschwänzen, recht hätte, da er hier in der Weise seiner Artgenossen der Insektenjagd obliegt, zu seinem Standort nur freie, einen guten Ausblick gewährende Plätze wählt, Mauervorsprünge und Felspartien jedoch freistehenden Zweigen vorzieht. Er übernachtet stets in der Außenvoliere, mag die Nacht auch noch so kühl und stürmisch sein. Hiernach würde er sich wohl in seiner Heimat mehr im felsigen Gebirge als in Wäldern aufhalten. Sein Lieblingsplatz, der ihm übrigens vom Weißkopfschwärzer streitig gemacht wird, ist die höchste Spitze der Felspartie in der Außenvoliere. Auf den Erdboden kommt er fast nur zur Nahrungsaufnahme. Sein Flug ist der typische Rotschwanzflug, und es gewährt einen prächtigen Anblick, den eleganten Vogel die Luft durchheilen zu sehen. Soweit ich bis jetzt bemerken konnte, ist er ein verträglicher Vogel, der den anderen nicht nachstellt und sie höchstens mit Schnabelschlag aus seiner Nähe vertreibt; er muß allerdings einigen in der gleichen Lage auch weichen, z. B. dem Pleskes Rotschwanz. (Fortsetzung folgt.)

### Aus der Voliere.

Von einem langjährigen Vogelliebhaber.

(Nachdruck verboten.)

Endlich komme ich wieder dazu, für die geehrten Leser der „Gefiederten Welt“ etwas über meine Vögel zu berichten. Diese Arbeit soll als Fortsetzung meiner früheren in dieser Zeitschrift veröffentlichten Arbeiten dienen, zuletzt im Jahrgang 1909 unter der Überschrift „Von meinen Vögeln“ und weiter zurück unter dem Titel „Vom Vogelhause“.

Zum besseren Verständnis der jetzigen Arbeit sei es mir erlaubt, die Leser auf meine laufenden Arbeiten des Jahres 1909 der Gef. Welt besonders hinzuweisen, vor allem auf die dortige Beschreibung meiner Voliere (Heft 27, Seite 210—211), um welche es sich auch jetzt noch handelt. Meinen regen Wunsch, mal wieder wie vor Jahren ein Vogelhaus mit Außenvoliere zu besitzen, konnte ich leider noch

nicht in Erfüllung bringen, weil verschiedene Verhältnisse, über die ich nicht Herr bin, hinderlich waren, darunter besonders eine umfassende Expropriation zu Bahnweiterungen. Dieselben berühren allerdings nicht meinen Garten direkt, würden mir aber den Schutz gegen die kalten Winde vom Norden und Westen gänzlich rauben, welchen Schutz ein Vogelhaus nicht gut entbehren kann. Dort liegt zurzeit ein schöner botanischer Garten, der mir mit mit seinen hohen Bäumen und dichtem Unterholz einen vorzüglichen Schutz für das projektierte Vogelhaus bieten würde. Leider aber sollen diese Bäume zum Besten des Bahnbaues angeblich fallen und damit fällt auch das geplante Vogelhaus bis auf weiteres. Nun kann man ja allerdings auch von einer großen Stubenvoliere sehr viel Vergnügen haben, da sie ja zugleich den Vorteil bietet, daß man seine Vögel bequem in seiner Häuslichkeit beobachten kann. Natürlich ist man aber in der Wahl der Arten und der Anzahl der zu haltenden Vögel mehr beschränkt als in einem Vogelhause. Hier sind wir eben bei dem heikelsten Punkte des Vogelhaltens, der gegenseitigen Verträglichkeit der Stubenvögel. Sie macht dem Anfänger, wie dem erfahrenen Vogelwirt Schwierigkeiten, die nicht immer leicht zu besiegen sind. Solange man sich auf dem Gebiet allbekannter Vogelarten bewegt, deren Naturell schon hinreichend bekannt ist, geht es noch. Wer aber, wie ich, immer mit Neuheiten experimentiert und sozusagen oft auf unbeackertem Boden arbeitet, weil das Gefangenleben solcher Vögel noch so ziemlich unbekannt ist, der ist eigentlich nicht besser gestellt als der Anfänger. Er muß wie jener immer reichlich Lehrgeld zahlen, selbst seine Erfahrungen machen, bis man genügend Bescheid weiß. Der Anfänger hat noch den Vorteil, daß er sich in den Handbüchern über seine Vögel theoretisch belehren kann, was allerdings viele unterlassen, sei es aus Bequemlichkeit oder um der Kosten eines Handbuches willen. Solche Ersparnis wird aber stets recht teuer.

Verträglich oder unverträglich ist für das Volierenleben oder für die Vogelstube, überall wo viele Vögel zusammenleben sollen, die Hauptfrage für jeden Vogelwirt. Hierauf beruht Freude und Schmerz, Züchtung oder Verlust, alles bunt durcheinander. Und wie läßt sich die Hauptfrage beantworten? Da schreibt einer, eine gewisse Vogelart sei friedlich oder leicht züchtbar, ein anderer schreibt über dieselbe das Entgegengesetzte. Ich gebe zu, daß solches für Anfänger irreführend ist, denn was soll er glauben? Und doch liegt in all diesen Angaben eine reiche Belehungsquelle, nämlich das Material zur richtigen Beurteilung eines jeden Vogels, der als Stubenvogel in Betracht kommt. Ein jeder, vorausgesetzt, daß er ein genauer und gewissenhafter Beobachter seiner Vögel ist, spricht seine mit den Vögeln gemachten Erfahrungen aus; daß solche auseinander gehen, beruht teils auf individueller Verschiedenheit der Vögel, teils auf Lokalverhältnissen, welche die Vögel verschiedentlich beeinflussen. Wenn man sich, wie ich, das Ziel stellt, möglichst viele Arten der Beobachtungen wegen zusammen zu halten, so ist die Aufgabe in solchem Fall um so schwieriger. Auch für den Vogelliebhaber, der auf die Züchtung das Hauptgewicht legt, ist es nicht leicht. Ein einziges Paar Raufholde kann das Ganze

verderben, kann alle Zuchtergebnisse in Frage stellen. Die Mehrzahl der Vogelliebhaber wird natürlich dabei verdrrießlich und doch geben auch solche Erlebnisse Anlaß zu Beobachtungen, die für die Vogelliebhaberei von Nutzen sind. Je mehr wir über die Lebens-eigentümlichkeit aller Stubenvögel zu wissen bekommen, desto besser können wir uns über dieselben ein richtiges Bild machen. In dieser Beziehung ist eben die „Gefiederte Welt“ für die Vogelliebhaber eine Quelle der Belehrung, wie kaum eine zweite Zeitschrift für Vogelliebhaber des Kontinents. Man schlage nur in den Jahrgängen zurück und ein jeder wird mir Recht geben. Es wäre eine verdienstvolle Arbeit, all' solche Angaben über die Verträglichkeit der vielen Arten, die in unserer Zeit als Stubenvögel in Betracht kommen, systematisch zu bearbeiten;

geringerer Bedeutung. Vielmehr gibt die Züchtung eines jeden Vogels eben zu eingehenden Beobachtungen über die Eigenart desselben Anlaß, die von größter Bedeutung sind. Nach meinen mehr als dreißig-jährigen Erfahrungen in der Pflege fremdländischer Vögel, die mich von frühester Zeit besonders lebhaft interessierten, kann man nicht leicht auf einmal eine artenreiche Vogelschar besitzen und doch auf reiche Züchtung rechnen. Wir machen immer die gleichen Beobachtungen, daß einige Männchen von denselben oder verwandten Arten sich ganz gut vertragen; sobald aber ein Weibchen hinzukommt, sofort beginnt die Fehde. Auch erleben wir, daß verschiedene Paare eine Zeit verträglich miteinander leben, dann aber eines schönen Tages nichts mehr voneinander wissen wollen, eben weil sie nistlustig werden. Es geht eben den Vögeln und Tieren nicht besser als den Menschen. Auch wir sind auf diesem Gebiete unverträglich, so bestimmt es die Natur. Auch draußen in der Natur bekämpfen Tiere und Vögel einander in der Brutzeit, wie kann es uns da wundern, wenn sich dasselbe in unseren begrenzten Räumlichkeiten, die wir unseren Stubenvögeln bieten können, abspielt.

(Fortsetzung folgt.)



Grünsittich,  
3/4 nat. Gr.

### Mein Grünsittich und anderes.

Von Frau Oberin Kanzler.

(Nachdruck verboten.)

Ende August d. J. zeigte Gg. Brühl, Köhschenbroda, u. a. einen „mexikanischen Sittich“ und einen kleinen Mohrenkopf an. Den letzteren bestellte ich für eine hiesige Bekannte und erkundigte mich dabei nach dem „mexikanischen Sittich“, was das eigentlich sei? Ich könnte diese Bezeichnung in keinem meiner Bücher finden. Antwort: H. Brühl wisse auch nicht was für eine Art es sei, der Vogel wäre ganz grün, ob er ihn mir vielleicht mal zur Ansicht senden dürfte? Da mich der namenlose Sittich interessierte wie ein ungelöstes Rätsel, bat ich unverbindlich um Ansichtsendung. Inzwischen hatte sich H. Rich. Engelhardt, Hannover, unserer Unwissenheit erbarmt und stellte fest, daß es gewiß der Grünsittich sei, *Conurus holochlorus* *ScL.*, Guatemalasittich genannt, den er aus früherer Erfahrung kenne. Das Kerlchen traf am 31. August hier ein und eroberte sich mein Herz im Sturm dadurch, daß er mich sofort als Herrin anerkannte; er kam mir gleich auf Finger und Schulter, aber nur gegen mich war und ist er zutraulich, ein anderer darf ihn nicht anrühren, er hackt nach ihm oder fliegt weg. Da ich nun Ruß und Reichenow zu Rate ziehen konnte, ob es der Grünsittich sei, war es nicht schwer festzustellen, daß er wirklich dieser seltene kleine Gast war, den ich vor mir hatte. So sehr mich das Geschöpf schon durch sein Äußeres entzückte, so lästig war mir doch sein gellendes Geschrei; dieses und der für mich hohe Preis bewogen mich, H. Brühl nach einigen Tagen zu schreiben, daß ich ihm doch das

dazu wäre gewiß viel Zeit notwendig, womit es aber leider für die meisten schlecht bestellt ist.

Ich speziell habe mich viele Jahre sehr viel mit dieser Frage beschäftigt, weil es mich interessierte; ich bemühe mich, wie bereits angegeben, ein artenreiches Vogelleben vor Augen zu haben. Das Hauptziel ist für mich, möglichst viele Arten kennen zu lernen, so vor allem alle Seltenheiten, das heißt, selten auf dem Vogelmarkt vorkommende Vögel. Von solchen besonders wieder Arten, die ich vormalig nicht lebend gehalten habe. Ob die Vögel schön bunt oder schlicht grau, prachtwoll oder unscheinbar gefärbt sind, ist Nebensache. Wenn man sich solches Ziel setzt, muß die Züchtung notwendigerweise in zweiter Reihe kommen; hiermit sei aber nicht gesagt, daß solches von weniger Interesse sein sollte oder gar von

Tierchen aus diesen beiden Gründen wieder zurückschicken würde. Kaum war die Karte fort, die ich mir halb widerstrebend abgerungen hatte, als von drei verschiedenen Seiten, von guten „Vogelfreunden“, denen ich von dem Sittich geschrieben hatte, Karten einliesen, in denen sie mich zu der Bereicherung meiner Papageiensammlung beglückwünschten; und wie es oft im Leben geht, daß man das erst schätzen lernt, was andre preisen, so ging es mir auch mit meinem Grünsittich, so daß anstatt dieses der Betrag für ihn an H. Brühl wanderte, und ich nun meinen kleinen Fremdling erst mit den richtigen Augen ansah.

Trotzdem er nur einfarbig grün ist, muß man doch von seiner Schönheit entzückt sein; die Farbe ist so wundervoll frisch und schimmert, wenn das Licht auf ihn fällt, wie Seidenmoiré, daß er ordentlich leuchtet vor Schönheit. Die Schwanz- und Schwingensehern sind unterwärts bronzebraungelb, Brust und Bauch etwas heller grün als Kopf, Hals und Rücken. Der Schnabel ist fleischfarben, kräftig, die Augen, von grauem nackten Augenring umgeben, graubraun mit feinem roten Rändchen; die ganze Länge vom Schnabel bis zur Schwanzspitze gemessen, beträgt 27 cm, wovon nahezu die Hälfte auf den Schwanz kommt. An den beiden äußersten Schwingen des linken Flügels hat er je ein kleines gelbes Abzeichen, was ihm allein wohl die Natur als besonderes Kennzeichen meines Grünsittichs mitgegeben hat.

Ein paar Tage nach seiner Ankunft hier fing er an zu niesen (er hatte freiwillig in seinem Trinkgeschirr gebadet und sich dabei wohl erkältet). Sein Bauer wanderte nun an den Ofen, die Nasenlöcher wurden mit Salzwasser getupft und verdünntem Glycerin gepinselt. Als Getränk bekam er Omser Pastillen in Wasser aufgelöst (1 Pastille auf 125 gr heißes Wasser), warm gegeben mehrmals am Tag. Er fieberte, war knarrig und eigensinnig, die Nasenlöcher liefen und entzündeten sich, dazu kam ein Magenkatarrh, er erbrach, hatte keinen Appetit, und wir ließen beide die Köpfe hängen.

An einem Tage gab ich ihm ein Paar Tropfen chemisch reine Salzsäure ins Trinkwasser; das war entschieden verkehrt, das Erbrochene roch entsetzlich sauer, er schüttelte sich oft und fühlte sich offenbar sehr schlecht. Dann versuchte ich es mit im Wasser angerührter Magnesia, die nahm er einen Tag sehr widerwillig, am zweiten nicht mehr, dann gab's Haferschleim und etwas Hanf und Glanz, sonst absolut nichts; in einigen Tagen anstatt des Haferschleims verschlagenes Wasser und auch nur Glanz und Hanf. Diese knappe Diät und Wärme brachten ihn nach und nach wieder in Ordnung, und man merkt ihm jetzt nichts mehr von Krankheit an. Er wog am 1. Oktober 160 g, am 12. Nov. 170 g, über die Gewichtszunahme freute ich mich natürlich sehr.

(Fortsetzung folgt.)

### Etwas über Vögel auf der Insel Malta.

Von Emil Becker.

(Nachdruck verboten.)

Als ich vor neun Jahren nach Malta kam, um mich auf dieser Insel niederzulassen, war der erste Eindruck, den ich empfing, kaum daß ich meinen Fuß

an Land gesetzt hatte, für mich, den Vogelliebhaber, ein recht willkommener.

Wenige Schritte vom Zollamt entfernt passiert man einen kleinen Tunnel, über welchen sich alte Festungswerke aus der Zeit des Johanniterordens aufbauen und hinter welchen man täglich eine große Anzahl von Käfigen sehen kann, in denen, zum Kauf ausgestellt, sich viele kleine Vertreter unserer geübten Welt befinden. Und geht man durch die Straßen, wo es auch sein mag, in der Stadt oder auf dem Lande, überall findet man an und in den Häusern Vogelkäfige, oft von recht bescheidenem Umfange, mit kleinen Sängern und Nichtsängern. Da muß man nun darauf schließen, daß die Malteser große Vogelliebhaber sind, und das sind sie gewiß, wenn auch nicht immer von der besten Sorte, denn ein guter Teil derselben sieht den Vogel lieber gebraten auf dem Tische als lustig im Käfig.

Malta liegt gerade auf der Flugrichtung Italien — Sicilien — Afrika, und auf diesem ganzen Strich sind die Bewohner seit langen Zeiten leidenschaftliche „Jäger“ und Vogelfreier, die alles wegplagen, was nur vor den Gewehrlauf kommt. Es genügt, einen Gewehrschein zu kaufen, dann kann man schießen, wann und was man will. Und ein solcher Gewehrschein ist keine kostspielige Sache; in Malta 10 *M* pro Jahr\*), in Italien 8½ *M*, in Tripolis 4 *M*. Kein Wunder, daß es daher in Malta von sogenannten Jägern wimmelt, und die Rede ist im Umlauf, daß es mehr Jäger als Vögel auf Malta gibt.

Hier eine kleine Skizze über Vogeljagd.

Es ist ein Sonntag im September, in dem Monat, in welchem die Lerchen ihren Durchzug halten. Frühmorgens 3 Uhr verläßt der „Jäger“ schon sein Bett und klettert auf das flache Dach seines Hauses, um die Windrichtung auszukundschaften, denn danach richtet sich das Ziel seiner „waidmännischen“ Betätigung. Jetzt schnell ins Jagdkostüm geworfen, ein kleiner Imbiß zu sich genommen, und mit den zur Jagd notwendigen Dingen ausgerüstet besteigt er die schon bereitstehende Droschke, in welcher bereits einige seiner Freunde, auch „Nimrode“, warten. Noch ist alles dunkel, und hinaus geht es in die schlafende Campagna, wo man, dem Ziele näher kommend, immer mehr Droschken antrifft. Wie Glühwürmchen ziehen sich die Laternen der Droschken von allen Richtungen immer auf den einen Punkt zu, aber auch der Bauer ist bereits auf den Füßen, man begegnet ihm auf seinem hohen zweirädrigen Karren oder zu Fuß mit dem Gewehr über der Schulter, die Jagdtasche an der Seite. Endlich ist man am allgemeinen Treffpunkt, den jedem der Wind angezeigt hat, angekommen, und nun verteilen sich die Gruppen auf die verschiedenen Punkte, die man gerade für die besten hält und noch nicht besetzt findet. Nun wartet man bis zum Sonnenaufgang, denn es ist eine alte eingehaltene Jagdregel, vor Sonnenaufgang keinen Schuß zu tun. Eine ganz kurze Dämmerung liegt noch über der Campagna; in dunklen Umrissen treten hier und da die Gestalten der Jäger hervor, die noch einen passenden Platz auswählen. Da endlich steigt der glühende Sonnenball aus den Meere empor,

\*) Seit diesem Jahr in Malta 20 *M*.



in wenigen Minuten alles mit seinem strahlenden Schein beleuchtend. Es ist ein wunderbares Naturschauspiel, und der Mensch sitzt hier am frühen Sonntagmorgen bereit, unseren lieben kleinen Freunden den Tod aus stählernem Rohr zu senden. Da plötzlich fällt der erste Schuß, und nun beginnt ein Gezwitscher, soweit nur das Ohr reichen kann, denn jeder hat seine Lockpfeife, und die Verchenspiegel werden in Tätigkeit gesetzt. Die armen Verchen, die jetzt truppweise ankommen, wissen gar nicht, wohin sie sich wenden sollen, überall ertönt ihr Lockruf, und da, wo sie den blinkenden Spiegel erblicken und Wasser vermuten, fallen sie am leichtesten ein, aber auch sehr wenige entrienen dem sicheren Tode. Ist es dann ein Wunder,

daß die Vogelwelt in Malta nur recht spärlich vertreten ist? besonders wenn man in Betracht zieht, daß außer dem Jäger auch noch der Vogelsteller mit seinen Fangnetzen und Lockvögeln auf Beute lauert. Es ist nur ganz natürlich, daß bei dieser langjährigen, ins Fleisch und Blut übergegangenen Kriegsmethode von Stand- und Brutvögeln auf Malta kaum die Rede sein kann, und auch die Durchzüge werden immer geringer, denn das nördlich gelegene Sizilien und Italien arbeitet noch viel rationeller als Malta, das nur die übriggebliebenen Brosamen von deren Schlächtermahl erhält.

Von den wenigen Brutvögeln, die in Malta aufgezählt werden können, kommen in Betracht: in erster Linie der „Canciu-Canciu“ (sprich: Gantschu-Gantschu) (deutscher Name nicht bekannt). Es ist ein sonderbarer Wasservogel, der auf der unbewohnten Insel Filisola ganz nahe bei Malta nistet. Der Frieden dieser kleinen, aus einem gewaltigen, hohen Felsen bestehenden Insel wird nur dann und wann durch die Schießübungen der englischen Marine gestört, und, wenn die gewaltigen Granaten fliegen und explodieren, mag sich Mama Canciu-Canciu nicht ganz wohl in ihrem Neste fühlen. Man behauptet hier, daß sich dieser Vogel, dessen wissenschaftlichen Namen ich nicht ausfindig machen konnte, nur auf der Insel Filisola vorfindet. Der Vogel ist ein wenig unter Drosselgröße, schwarz im Gefieder, die Beine seiner schwarzen Füße sind mit Schwimnhäuten versehen und die Gestalt des Kopfes mit dem höckerartigen Schnabel ist ganz eigenartig\*).

### Kleine Mitteilungen.

Die Feststellung des Ernährungszustandes eines im Käfig gehaltenen Vogels geschieht am besten durch Feststellung

\*) Vermutlich der „Kleine Schwalbensturmvogel“ — *Procellaria elagica* L. 9.

seines Gewichtes. Herr Dr. D. Heinroth, dem wir nebenstehende Photographie verdanken, sagt darüber: „Meine Frau und ich wiegen unsere Stubenvögel namentlich im Herbst und gegen den Winter hin etwa wöchentlich. Alle zahmeren Individuen fliegen im Zimmer ohne weiteres von selbst nach einem vorgehaltenen Mehlwurm auf die Briefwaage, deren Waagschale durch ein abtariertes Aststückchen ersetzt ist, und solche, die aus irgendwelchen Gründen im Zimmer nicht umherfliegen dürfen, wiegt man in ihrem Käfig auf einer längeren, an der Briefwaage befestigten und weit durch das Gitter in den Käfig hineinragenden abtarierten Sitzstange. Auf diese Weise sind wir über den Körperzustand unserer Pfleglinge stets auf das genaueste orientiert und können das Fettwerden im Herbst und das Zumagerwerden im Winter durch Regelung des Futters ohne weiteres vermeiden, ohne daß wir unsere Lieblinge greifen müssen und sie dadurch scheu machen. So wiegt z. B. ein abgezehrtes Nachtigallenmännchen gegen

16 g, ein sehr fettes kann 37 g wiegen! Das Gewicht des normalen Vogels im Frühjahr ist etwa 22 bis 24 g. Namentlich bei der Haltung des Gelbspötters kommt es viel darauf an, immer über die Schwere des betreffenden Vogels orientiert zu sein, gegen 14 g ist sein Normalgewicht. Zu fett gefüttert kann er gegen den Winter hin aber auch bedeutend über 20 g wiegen, und dann wird es höchste Zeit, die Futterration qualitativ oder quantitativ zu beschränken. Beim Feststellen des Gewichtes namentlich toter Vögel ist es wichtig, Geschlecht, Datum, Fundort und die Körperbeschaffenheit anzugeben, ob abgezehrt; sehr mager; mager; ohne Fett; gut; etwas fett und sehr fett. Natürlich sind außer für diesen praktischen Hausgebrauch die Gewichte auch für physiologische und pathologische Studien wichtig.“

In der heutigen Nummer des „Jenaer Volksblattes“ lese ich folgende Notiz: „Der Gemeinderat von Weimar beschloß, den Gemeindevorstand zu ersuchen, einer Raketenrevolverlage näherzutreten.“ Weimar ist damit wohl die erste Stadt, die praktisch an diese Art Vogelschutz (wohl die beste) herantritt, vivante sequentes! A. Voigt, Jena.

Das Trinkbedürfnis der Wellensittiche. Zu Nr. 49 Ihres gesch. Blattes sind zwei Antworten im „Sprechsaal“, nach welchen Wellensittiche nicht trinken sollen. Ich habe eine große Voliere im Garten und kann täglich beobachten, wie dieselben genau wie andere Vögel trinken.

Das Waadland, in dem ich und meine Wellensittiche leben, ist ein Land des großen Durstes und wäre es vielleicht möglich, daß meine hier geborenen Wellensittiche die Eigentümlichkeit des Landes angenommen haben. Pohl, Direktor, Lausanne.

### Sprechsaal.

(Steht den Abonnenten kostenlos zur Verfügung.)

Zur gefälligen Beachtung. Von den Aufgaben welche der Leitung einer Fachschrift obliegen, ist keine so mühsam und schwierig, wie die Beantwortung der aus dem Leserkreis gestellten Fragen. Auch die Gefahr der Einseitigkeit, durch die Beantwortung der Fragen von einer Stelle, ist nicht zu unterschätzen; um dem abzuhelfen, wenden wir uns an den Gemeinssinn der Leser und bitten die Sachverständigen des gerade vorliegenden Falles, ihre Erfahrungen und ihr Wissen dem Fragesteller wie der Allgemeinheit zugute kommen zu lassen. Die an die Schriftleitung der „Gefiederten Welt“ zu richtenden Auskünfte werden, wie die Fragen allgemeiner Bedeutung, veröffentlicht werden. Wenn wir auf diesem Wege die große Menge praktischer Erfahrung und vielseitigen Wissens, welche im Kreise unserer



Kuckuck auf der Briefwaage.  
Aufnahme von Dr. D. Heinroth.  
(Siehe unter „Feststellung des Ernährungszustandes“.)

Leser vorhanden, für diese selbst nutzbar machen, glauben wir auch dem Naturschenden die denkbar beste Auskunft zugänglich zu machen.

Frage 1: Unter meinen Zeisigmännchen befindet sich eines mit einem schwarzen Kinnfleck, der ganz deutlich sichtbar ist, während er bei einem völlig fehlt, bei einem dritten nur schwach angedeutet ist. Handelt es sich um verschiedene Arten, ist der eine vielleicht der Bartzeisig? oder sind es Altersunterschiede?  
R. S., Schönberg.

### Vereinigung der Vogelliebhaber Deutschlands.

Durch die Neugestaltung des „Deutschen Vogelschutzgesetzes“ drohen der Vogelliebhaberei mancherlei Gefahren, welche abzuwenden unsere Aufgabe ist.

Wir sind eifrig bemüht, für die Erhaltung unseres seit Jahrhunderten bestehenden Rechtes, Vögel als traute Genossen im Käfig zu halten, einzutreten!

Wir erwarten, daß wir bei unseren Bemühungen von allen Seiten unterstützt werden und fordern zu diesem Zweck die Vogelliebhaber auf, unserer Vereinigung beizutreten.

Gefälligst zu beachten: Alle Zuschriften für die Vereinigung liebe man zu richten an die Geschäftsstelle (Paul Silbermann) Hamburg 26, Mittelstraße 48. Geldsendungen werden erbeten nur auf Postcheckkonto 3672 (Paul Silbermann) Hamburg, mit gefälliger Angabe der Verwendung des Betrages auf dem Abschnitt des Überweisungszettels.

Vereinigung der Vogelliebhaber Deutschlands.

Die Geschäftsstelle:  
Paul Silbermann.

### Aus den Vereinen.

„Aegintha“, Verein der Vogelfreunde zu Berlin. Vereinsitzung am Donnerstag, den 5. Januar 1911, abends präzis 8 1/2 Uhr im Vereinslokal Wolter, Stralauer Str. 3. Tagesordnung: 1. Verlesung des Sitzungsberichtes vom 1. Nov. 1910. 2. Ornithologisches. Pflege und Haltung des Rotkehlchens. 3. Anmeldung neuer Mitglieder. 4. Geschäftliches, Allgemeines und Fragekasten. Gäste willkommen.

Der Vorstand: J. A.: D. Borbrodt, II. Schriftführer, O 112, Weferstraße 28 I.

Verein der Vogelliebhaber, Mannheim. Die nächste Versammlung ist auf Samstag, 7. Januar 1911, abends 8 1/2 Uhr im Vereinslokal „Zum alten Fries“, litera U. 6. 8. — großes Nebenzimmer — anberaumt. Herr stud. zool. Lehrling aus Heidelberg wird im Anschluß an die Versammlung einen Vortrag über Vogelzug halten. Ebenso soll in dieser Versammlung der Termin für die gemäß §§ 9 und 12 unserer Satzungen demnächst stattfindende Generalversammlung bestimmt werden. Die Herren Mitglieder werden deshalb gebeten, pünktlich zu erscheinen, Gäste sind herzlich willkommen.

Der Vorstand: G. Seifarth.

Es ist mir gelungen, mit den hiesigen Vogelliebhabern eine Tischgesellschaft unter dem Namen „Gesellschaft für Vogelliebhaberei“ zu gründen. Boreerst haben sich dazu etwa 20 Vogelliebhaber zusammengeschlossen. Später, wenn das Interesse wächst, soll aus der Gesellschaft ein Verein werden. Als Fachblätter werden „Die Gefiederte Welt“ und für die Kanarienvogelliebhaber unter uns die Zeitschrift „Der Kanarienzüchter“ gehalten. Schlußke, Jägerndorf (Schlesien).

### Patentschau

Vom Verbands-Patentbureau  
O. KRUEGER & Co., DRESDEN, Schloßstr. 2.  
Abschriften billigst. Auskünfte frei.

#### Erteiltes Patent:

Nr. 45 h. 229652. Futtermittelvorrichtung für Vögel mit über der Futtermittelentnahmestelle angeordnetem Deckgitter. Dr. Christ. Wb. Bruhn, Reinbeck i. Holst. Ang. 16./2. 09.

#### Gebrauchsmuster:

Nr. 45 h. 443463. Nistkasten, der das Eindringen von Nahrungsmitteln verhindert. Bruno Braune, St. Michaelis b. Brand i. S. Ang. 24./10. 10.

### Vom Vogelmarkt.

Von seltener auf den Vogelmarkt kommenden Vögeln werden angeboten:

J. Beck, Stuttgart: Zitronenfinken.

Franz Klara Neugebauer, Raasdten (Bez. Breslau):  
Rufköpchen.



Herrn A. B., Jena; Herrn J. St., Eßnitz; Herrn M. Sch., Jägerndorf; Herrn Dr. D., Leipzig-B.; Herrn A. B.,

Niedlingen; Herrn R. F., Mannheim; Herrn B. W., Charlottenlund; Beiträge dankend erhalten.

Herrn St., Eßnitz. Ausführliche Beobachtungsberichte über gefäßigte Säugetiere werden im „Zool. Beobachter“, Verlag von Mahlau und Walbschmidt in Frankfurt a. Main, veröffentlicht.

Herrn D. W., Sickingen; Herrn G., Neu-Ulm; Herrn Dr. med. D., Leipzig-B.; Herrn W. M., Helmstedt, ist brieflich Bescheid zugegangen.

Herrn A. B., Niedlingen. Die Arbeit wird Ende Januar oder in den ersten Tagen des Februar erscheinen.

Herrn D. C., Martisch. Der Stieglitz ist infolge von Darmentzündung eingegangen. Er hätte wie anfangs behandelt werden müssen. Das Eingeben von Rizinusöl ist nicht zu empfehlen. In einem kleinen Käfig gehalten, hätte er vorerst nur guten Rüben und etwas Mohr erhalten sollen und als Getränk, viermal täglich, erwärmte Kuhmilch, welche, nachdem der Vogel getrunken hat, jedesmal hätte entfernt werden müssen. — In der großen Voliere muß eine große Menge verschiedener Sämereien vorhanden sein. Ein kranker Vogel frißt aber dann von den Samen, welche ihm am besten munden, aber nicht gerade am zuträglichsten sind, zu viel und wird dadurch noch kränker. Man muß deshalb erkrankte oder auch nur krankheitsverdächtige Vögel sofort aus Gesellschaftsfähigen herausnehmen und allein setzen.

Herrn R. N., Almenau. Die Sprosserfütterung nach Oppermann besteht darin, daß man das für den Tag erforderliche Quantum Ameisenpuppen mit einem halb kleineren, bald größeren Zusatz von Weißwurm in einen Löffel oder in einen tiefen Napf schüttet, mit einer reichlichen Menge kochenden Wassers übergießt und etwa zehn Minuten ziehen läßt, durch ein nicht zu dichtes Gazetuch seigt, kräftig ausdrückt und lockert, nachdem pro Vogel ein gefruchtener Teelöffel Capelleisches Universalfutter hinzugegeben, mit einem Stäbchen die Ballen auf, mißt gut und das Futter ist fertig.

Herrn G. C., Frankfurt a. M. Der Grauebellsänger ist einem Herzschlag erlegen. Es war ein schon bejahrter Vogel, den vermutlich die Erregung, in welcher er sich befand, getödet hat. Vergiftungs- oder Erstickungsmerkmale konnten nicht festgestellt werden.

Herrn J. W. D., Cusfirchen. Die einzelnen Bestandteile des Prachtfinkenfutters sind von sehr guter Qualität. Die übrigbleibenden Sämereien sind sog. gemischte deutsche Hirse und Spitzsamen. Erstere wird gar nicht angenommen, letztere ist in viel zu großer Menge darin enthalten, dagegen ist sog. weiße (italien.) Hirse in zu geringer Menge vorhanden. Die Zusammenstellung des Futters ist also keine gute. Am besten kauft man die Sämereien einzeln und mißt selbst wie folgt: 2 W weiße (ital.) Hirse, 1 W Spitzsamen, 1 W Senegalhirse.

Herrn H. St., Pankow. 1. Es ist besser, das Rotkehlchen allein zu halten. 2. In dem Käfig könnten etwa 20 heimische Vögel untergebracht werden. Am besten würden sich dafür Körnerfresser eignen. Außer den genannten noch Stimpel, Bluthänfling, Steinhänfling, Grünling, Buchfink, Kreuzschnabel, und zwar paarweise. Von Insektenfressern könnte noch ein Paar Hefenbraunellen hinzukommen. 3. Das zeitweise freie Umherfliegen im Zimmer ist der Gesunderhaltung der Vögel sehr dienlich.



# Die gefiederte Welt.



Wochenschrift für Vogelliebhaber.

## Der Gelbspötter.

Von Friedrich Busse, Dessau.

(Fortsetzung.)

(Nachdruck verboten.)

Nicht gänzlich verboten sollte der Fang werden, sondern er muß in geordnete Bahnen geleitet werden. Schonzeiten sind wie überall unbedingt nötig. Der Fang sollte nur zur passenden Zeit in mäßigem Umfang und von konfessionierten Personen, etwa den Forstbeamten, ausgeführt werden dürfen. Den Forstverwaltungen würde hieraus eine Einnahme erwachsen, auch wäre eine Gewähr für guten Bezug gegeben und manche Unzuträglichkeit beseitigt. Weshalb schneiden wir zur Winterzeit die Zweige des Flieder, der Haselnuß, der Weide, und lassen sie im Zimmer austreiben. Weshalb suchen wir im Frühjahr die ersten Veilchen und Wiesenblumen? Warum schmücken wir die Stuben mit Birkenbäumchen? Wir könnten doch beim Gärtner viel prächtigere Blumen kaufen. Weil die Kinder von Feld und Wald in uns poetische Stimmungen hervorrufen, weil durch ihren Anblick Hoffnungen und Erinnerungen in uns wach werden, die niemals eine Gartenblume erwecken kann. Freilich gibt es auch Menschen, welche derartigen Empfindungen gar nicht zugänglich sind. Sollen diese deshalb das Recht haben, uns unsere Liebhaberei zu verbieten? Doch wohl nicht. Genau so liegt es mit der Waldvogelliebhaberei. Ich möchte durchaus nicht etwa behaupten, daß die Kanarienzucht und die Haltung ausländischer Vögel weniger schön wäre, oder weniger Berechtigung hätte. Alle haben gemeinsam das Vergnügen an dem Gesang der Vögel, alle bieten Unterhaltung und Belehrung durch die Zucht. Viele ausländische Vögel werden sogar unsere Bewunderung durch ihr prachtvolles Federkleid und ihre oft seltsamen Formen hervorrufen; aber ersetzen können sie die Liebhaberei einheimischer Waldvögel niemals. Es fehlt ihnen der Zusammenhang mit unserer Heimat, sie können in uns niemals Stimmungen erwecken. Auf die Art der Erscheinung oder die Qualität des Gesanges kommt es hierbei gar nicht an, darin sind wir Menschen vollständig individuell. So hat z. B. das einfache Lied einer Schwalbe dem Dichter Anregung und Stoff gegeben zu dem schönen Volksliede „Aus der Jugendzeit“, dessen ergreifenden Zauber wohl jeder empfunden hat, der das Lied jemals hörte. Man sollte deshalb dem Volke die Waldvogelliebhaberei nicht vollständig unterbinden, sondern nur für eine vernünftige

und humane Form Sorge tragen. Wir Menschen heuten doch sonst das Tierreich in leider oft skrupelloser Weise aus, daß die Aufzählung Legion bilden würde. Erst wenn dies alles beseitigt wäre, dann könnte man auf die Waldvogelliebhaberei einen Stein werfen. Alle Dinge in der Welt haben ihre Schattenseiten und auch die besten Bestrebungen sind durch Mißbrauch schon in das Gegenteil verwandelt worden. So mancher bricht über eine Sache kurz und bündig den Stab, weil er davon nicht getroffen wird, während er in anderer Beziehung ein weit größerer Sünder ist. Hier trifft der Ausspruch Treitschkes zu: „Es ist unglaublich, was der Mensch im Tugendkosackentum leisten kann, wenn er nicht dabei beteiligt ist.“

Nach dieser kleinen Abschweifung will ich mich wieder meinem Thema über den Gelbspötter zuwenden, und zwar möchte ich vorausschicken, daß ich die Haltung dieses Vogels nur ganz erfahrenen und sehr geduldbigen Freunden anraten kann. Die sorgfältige Pflege darf niemals erlahmen und die Futtermittel sind nicht billig, so daß schon immerhin eine große Passion dazu gehört, um in dem glücklichen Erfolg nachher volle Entschädigung finden zu können. Bei guter Behandlung sind aber unter normalen Verhältnissen Verluste gänzlich ausgeschlossen. Ich bin in den Besitz meiner Gelbspötter auf eigenartige Weise gekommen. Im Sommer 1910 kommt ein junger Mensch zu mir und erzählt, daß er vier junge Schwarzplättchen von Schnittern erhalten habe, welche die Vögel beim Grasmähen am Boden aufgefunden hätten. Da er aber einsehe, daß er die Tierchen nicht richtig füttern könnte, so wollte er sie mir schenken, damit sie nicht zugrunde gingen. Ich erwiderte, es wäre unter solchen Umständen richtiger gewesen, die Vögel dort zu lassen, wo sie gefunden wurden, denn die Alten hätten sie sicher weitergefüttert. Da die Sache aber nicht mehr zu ändern war, so folgte ich dem Betreffenden in seine Wohnung. Schon auf der Treppe hörte ich die Stimmen der offenbar hungrigen kleinen Gesellschaft, deren Klang mir sofort sagte, daß es sich hier nicht um Schwarzplättchen, sondern um Gelbspötter handeln mußte. Und richtig, als wir die Tür öffneten, bettelten uns aus einem Harzer Bauerchen vier weit geöffnete gelbe Schnäbelchen an, so daß man auf jeder Zunge die dem Gelbspötter eigentümlichen zwei schwarzen Pünktchen sehen konnte. Ich befriedigte die heißhungrigen zunächst durch einige mitgebrachte Mehlwürmer und

nahm die ganze Familie mit nach Hause. Hier bereitete ich ein Nischfutter aus frischen Ameisenpuppen, gestoßenem Röstzwieback und frischgehacktem Ei, etwas angerührt mit frisch abgekochter Milch. Vermittels eines lanzettlich geschnittenen Hölzchens ging die Nahrung sehr gut vonstatten, so daß in kurzer Zeit die kleine Schar behaglich auf der Stange saß und die Köpfechen unter die Flügel steckte, um von den gehabten Strapazen auszuschlafen. Da die Vögelchen fast ausgewachsen waren, so wurden sie bald selbständig. Schmutz im Gefieder, gleich fast einer dem andern. Nur der Älteste erschien etwas breiter in der Brust und ganz wenig lebhafter gefärbt. Dieser fing auch bald leise, wie im Traum, zu dichten an. Ohne Zweifel war er der einzige Hahn, die übrigen drei waren Weibchen. Obwohl ich die Gelegenheit benützen wollte, um einen Zuchtversuch zu machen, so hatte ich doch nicht die Absicht, gleich drei Weibchen zu überwintern. Ich plante deshalb, zwei Weibchen auszusetzen. Sie hatten schon Fliegen und Raupen fangen lernen, warum sollten sie also nicht fortkommen. Mein Hauptbedenken war nur, daß sie nicht in unrechte Hände fielen. Auf unserem alten Friedhof, wo Gelbspötter nisten, nahm ich die Vögelchen aus dem Beutel heraus und setzte sie in ganz dichtes Gestrüpp. Zunächst saßen sie wie versteinert da und starrten die neue Welt um sich herum verwundert an. Als ich jedoch den Versuch machte, sie mit der Hand zu berühren, da machten sie sich schlank und hüpfen elastisch durch die Zweige, überall pickend und suchend. Scheiden ist immer schwer, auch in diesem Augenblick kann ich sagen, war mir zumute, als hätte ich etwas besonders Liebes verloren, so sehr hatte ich mich an das Behüten dieser niedlichen Geschöpfe gewöhnt. Die beiden zurückgehaltenen Vögel wechselten ihr Federkleid im Herbst nicht. Der Hahn studierte auch nicht mehr, sondern begann erst wieder Anfang Dezember. Der Gesang hörte sich im Anfang nichts weniger denn schön an. Es war ein lautes eiliges Gemengsel von Tönen ohne bestimmte Form; erst später klärte sich der Vortrag ab, so daß ich das Locken junger Hühner, das Schilpen der Sperlinge, sowie Teile von Schwalbe und Schwarzplättchen heraushören konnte. Dazwischen waren als Verbindungen einige typische Teile des Gelbspöttergesanges vorhanden. Die angenommenen Stücke hatte der Vogel in meiner Behausung zurzeit gehört. Das war ja nun ganz nett, aber ich muß sagen, der Gesang eines Wildfangs mutet uns ganz anders an. Wir hören bei ihm ein Stück Natur und das ist es gerade, was ihn uns interessant und begehrenswert macht. Ich wußte dies längst aus Erfahrung und hatte mir deshalb schon beizeiten zwei Wildfänge zugelegt. Mein Plan, diese möchten den jungen Vogel anlernen, gelang aber nicht, da sie erst später zu singen anfangen. Der eine Wildfang neigte etwas zur Magerkeit, hatte auch etwas matte Farben, so daß ich ihn für ein Weibchen hielt. Der andere war ein Prachtstück von kräftiger Körperbeschaffenheit. Als Futter gab ich zunächst mein Universalmittel, gute aufgebühten Ameisenpuppen mit Mohrrübe. Die Vögel wurden hierbei sogar fett. Ich durfte deshalb fast gar keine Wehlwürmer geben, sondern mußte Diät und Bewegung verordnen.

(Fortsetzung folgt.)

## Einiges über den Pagodenrotschwanz, den Pleskes Rotschwanz und den Weiskopfschwärzer mit nachfolgendem Vergleich des letzteren mit den Rotschwänzen und Schwärzern.

Von J. Kunzendorff. „Aegintha Zürich“.

(Fortsetzung.)

(Nachdruck verboten.)

### II. Pleskes Rotschwanz.

Tibet, das sagenumwobene Märchenland, bietet uns auch in ornithologischer Hinsicht viel Sehenswürdiges und Interessantes. Im Norden dieses Landes zieht sich als mächtiges Gebirgssystem der zu gewaltiger Höhe ansteigende Kwen-lun hin. Als sein mittlerer Teil ist das Nan-schan-Gebirge zu betrachten. Über das schon an sich bis zu 4000 m hohe tibetische Plateau erhebt sich der südliche Teil bis zu einer Höhe von 5500 m, während die nördlichen Gebirgszüge nahezu 8000 m hoch sein sollen. Auf dem Hochlande wachsen nur Krüppelsträucher, an fruchtbaren Stellen entwickeln sich ausgedehnte Grasfluren, meist ist es jedoch eine fast pflanzenlose Wüste. Auf dem Gebirge bildet ein Niedgras große Hügelmoore. Darüber hinaus strecken die Berge ihre felsigen, wildzerklüfteten, schneebedeckten Häupter gen Himmel. Hier in dieser unwirtlichen, scheinbar spärlich bewohnten Gegend, dem Nan-schan-Gebirge, finden wir die Heimat von Pleskes Rotschwanz, *Phoenicurus pleskei Schalow*, jedoch glaube ich annehmen zu dürfen, daß er wohl auch in den angrenzenden Gebieten vorkommen könnte, wie Sze-tschwang, Kansu, Wüste Gobi, Ostturkestan, Kaschmir und dem ganzen Himalajagebiet. Während unsere Rotschwänze mehr oder weniger sich den menschlichen Wohnstätten angeschlossen haben, also meist in bewohnten Gegenden leben und ihre Brutstätten haben, scheint Pleskes Rotschwanz nach seiner Heimat zu schließen mehr den Charakter der Gebirgsrotschwänze (siehe Berajah, Zoographia infinita: Die fremden Formentreise des Subgenus *Phoenicurus* von D. Kleinschmidt) zu besitzen, die einsame, felsige Gebirgspartien bevölkern und besonders während der Brutzeit aufsuchen. In Indien ist er wahrscheinlich ein seltener Wintergast. Wie mir Herr Neunzig freundlichst mitteilte, ist dieser Rotschwanz lebend noch nie in Europa eingeführt worden, daher weiß ich den Zufall wohl zu schätzen, durch den ich voriges Jahr in Besitz eines *Phoenicurus pleskei* kam, um so mehr, als er das einzige, lebend in Europa existierende Exemplar ist, da ich weiß, daß Herr Götz, Neu-Ulm, von dem ich den Vogel im Juni 1909 erwarb, nur diesen einen besaß. Er ist am ganzen Körper schwärzlich graublau, die Flügel weisen um eine Schattierung dunkler dieselbe Färbung auf; Bürzel, Oberschwanzdecken, Unterschwanzdecken, Schwanzfedern, ober- wie unterseits sind schön rostbraun, letztere etwas glänzend, der Steiß ist hell bräunlichgrau; die Flügel sind schwärzlich graublau, die Handschwingen an der Innenseite schwärzlich braun, an der Außenseite schwärzlich graublau. Der Schnabel ist schwarz; oberhalb der freien Nasenlöcher befinden sich kleine, schwärzlich graublau, borstenartige Federchen, an den Schnabelwinkeln schwarze Borstenhaare. Das große Auge ist dunkelbraun. Die Beine sind vorn dunkelbraun, hinten fleischfarbig gefärbt, die Füße sind mit



kleinen, ziemlich gebogenen Krallen bewährt. Die Länge beträgt 14 cm.

Bei seiner Ankunft fiel mir sofort seine eigenartige Gestalt auf, denn er ist im Gegensatz zu den anderen schlanken Rotschwänzen gedrungen und kugelig. Dagegen zeigt er das dieser Vogelart eigene Wesen. Er ist ein lebhafter Vogel, wie es alle dieser Spezies angehörnden Vögel sind, jedoch lebhafter als der Pagodenrotschwanz, springt den größten Teil des Tages umher, wobei sein Schwänzchen intensive, fächernde Bewegungen vollführt. Jedoch sind diese von denen der anderen Rotschwänze sehr verschieden; es ist nicht das zitternde Auf- und Abbewegen des Schwanzes, sondern die Federn werden, mal nach rechts, mal nach links, mal nach beiden Seiten zugleich gespreizt, auf- und niedergeschneilt. In der Erregung führt er diese Bewegungen mit größerer Gewalt unter lauten Schnalzlauten aus, indem er den Schwanz abwärts wie aufwärts beinahe senkrecht zum Körper stellt. Sein Gesang erinnert sehr an den des Rotkehlchens und wird vielfach mit angenehmen, melodischen Trillern durchsetzt. Er wird meist leise vorgetragen und mit Schwanzbewegungen begleitet. Seine Ernährung ist eine nicht besonders schwierige, denn beinahe gleich nach seiner Ankunft ging er an das Universalfutter. In der ersten Zeit gab ich ihm nur frische Ameiseneier, welche ich nach ungefähr 5 bis 6 Tagen mit etwas Universalfutter vermengte und in der Folge die Ration des letzteren immer vergrößerte, so daß er bald fest eingewöhnt war. Womenteil gebe ich ihm

mein gewöhnliches Futtermisch von 2 Teilen Ameiseneiern, 1 Teil Meisla, je einen halben Teil Garnelen- und Weizenmischrot und eine geringe Menge Eierbiscuit, alles mit geriebener gelber Rübe gut vermengt. Dazu erhält er 10—12 Mehlwürmer. Trink- und Badewasser reiche ich ihm natürlich täglich, letzteres an heißen Tagen mehrmals, da er gern und gründlich badet.

Interessant ist es, seine verschiedenen Stellungen zu beobachten. Verfolgt er zum Beispiel mit den Augen eine vor seinem Käfig umherfliegende Fliege, so streckt er den Körper nach Möglichkeit und macht sich ganz schlank. Dabei steht er ganz steif und beobachtet das Insekt, bald hierhin, bald dahin hüpfend. Befindet sich die Fliege im Käfig, so bleibt er, ohne sich schlank zu machen, unbeweglich stehen, bis er sich plötzlich auf seine Beute stürzt, welche im Handumdrehen verschlungen ist. Anders ist sein Benehmen, wenn ich ins Vogelzimmer komme. Dann fängt mein kleiner Bettler unaufhörlich dicht am Gitter von einer Stange zur andern an zu springen, bleibt dazwischen mal auch schwanzwippend stehen und sieht mich mit verlangenden Augen an, als ob er sagen

wolle: Geh, komm her, gib mir doch endlich meinen Mehlwurm. Und dieses Manöver sieht so herzig aus, daß ich es nicht übers Herz bringen kann, ihn lange auf seinen Leckerbissen warten zu lassen. Das zahme Vögelchen nimmt ihn mir natürlich sofort von der Hand.

Gleich dem vorigen bewohnt er jetzt mein Vogelhaus. Schon beim Fliegenlassen konnte ich seinen schönen Flug bewundern, der gänzlich den Rotschwanzcharakter aufweist. Im Gegensatz zum vorigen bevorzugt er entschieden die Felspartien und treibt sich dort in der Außenvoliere trotz wärmerer Witterung Tag und Nacht umher; selten sieht man ihn im Gezweige umherhuschen. Kam der Pagodenrotschwanz meist nur zum Fressen auf den Boden, so sieht man diesen sehr oft sich dort bewegen, und es gewährt einen äußerst drolligen Anblick, das Tierchen teils hüpfend, teils trippelnd herumlaufen zu sehen. Entgegengesetzt zum ersteren, der wie gesagt, die erhabenen Spitzen der Felspartien aufsucht, hält sich dieser



Rotbraunbrunnelle,  
nat. Gr.  
(f. S. 15).

Rotschwanz mehr an niedrigeren und etwas gedeckten, jedoch auch Aussicht gewährenden Plätzen auf. Neuerdings hat er sich einen eigenartigen Lieblingsplatz ausgesucht, indem er sich nämlich mit Vorliebe auf die Türklinke setzt, was mir wieder weniger angenehm ist, da er auf diese Weise direkt

vor der Tür, diese mitbeschnitzend, eine umfangreiche Landkarte hinprojiziert. Auch er hat sich bis jetzt nicht räuberisch gezeigt, so daß ich seinetwegen nicht in Sorge bin.

Zu allererst möchte ich kurz noch einen Vergleich zwischen Plestes Rotschwanz und den übrigen Rotschwänzen machen. Bei der Gelegenheit weise ich auf das Werk Berajah, Zoographia infinita von O. Kleinschmidt hin, welches eine treffliche Übersicht über eine große Anzahl Rotschwänze bietet. Zum Vergleich nehme ich unter den in dem angeführten Werke erwähnten und abgebildeten Vögeln den Pagodenrotschwanz als einen typischen Rotschwanzvertreter, da er sich bei mir lebend vorfindet. Natürlich kann ich den Vergleich nur nach Gestalt, Wesen und Färbung führen. Wie schon erwähnt, unterscheidet er sich von diesem äußerlich schon ganz gewaltig in seiner Gestalt, da dieser ein schlanker Vogel ist, während Plestes Rotschwanz eine kugeligere Figur hat. Weist ersterer einen dem Gartenrotschwanz ähnlichen Gesang auf, so ist der des letzteren mehr rotkehlchenartig. Ein Hauptunterschied aber ist das gänzlich verschiedene Schwanzwippen, das beim Phoenicurus

ploskei langsamer, kräftiger und mehr ein Schnellen als ein Wippen ist. Zum Schlusse möchte ich auf die auf ein Minimum ganz zurückgedrängte, braune Färbung hinweisen, was beim Pagodenrotschwanz, wie bei den übrigen Rotschwänzen nirgends der Fall ist, ausgenommen den türkischen Rotschwanz und den Elsternrotschwanz, *Phoenicurus coeruloccephala* Vig., bei welchen aber die braune Färbung durch Weiß verdrängt ist. Bei Pleskes Rotschwanz aber fehlen Weiß wie Schwarz gänzlich, das Braun wird vielmehr durch die durchgreifende schwärzlich graublau Farbe ersetzt. Infolge dieser äußerlichen Unterscheidungsmerkmale nimmt Pleskes Rotschwanz meiner Meinung nach entschieden eine Ausnahmestellung ein, um so mehr als er viel Ähnlichkeit zeigt mit dem Weißkopfschmäger.

(Fortsetzung folgt.)

### Aus der Voliere.

Von einem langjährigen Vogelliebhaber.

(Fortsetzung.)

(Nachdruck verboten.)

Meiner Ansicht nach könnte man die Mehrzahl aller Stubenvögel züchten, wenn sie gebührend Flugraum erhielten und so zu sagen für sich allein gehalten würden. Bei gefelliger Haltung müßte man nur einander gänzlich fernstehende Vogelarten zusammenwerfen, wie beispielsweise ein Paar Finken, ein Paar Sittiche, ein Paar Tauben und ein Paar Wachteln, wohl auch ein Paar Weichfresser. Unter solchen Verhältnissen ließe sich auf dem Züchtungsgebiete viel machen, jedoch würde das Vogelhalten in dieser Weise mit Recht für den Liebhaber doch viel zu einseitig. Gibt doch eben das bunte Vogelleben für jeden die reichlichsten Genüsse. Es ist ja eine alte Frage, auf welchem Wege sich die fremdländischen Vögel am leichtesten und ergiebigsten züchten lassen. Über dieses Thema ist auch viel in dieser Zeitschrift geschrieben worden, besonders in den älteren Jahrgängen, als noch der Altmeister Dr. Karl Ruß unser Führer war; eine Zeitperiode, wo viele Fragen betreffs Stubenvögel noch offen standen, die in unserer Zeit alle endgültig erledigt sind.

Viele Züchter halten auf Einzelkäfigung, andere geben der Vogelstube den Vorzug, nämlich ganz wie die gemachten Erfahrungen der einzelnen Liebhaber sind. Es ist mir wohlbekannt, daß man kleine Prachtfinken recht gut und erfolgreich in Einzelkäfigen züchten kann, bin aber entschieden der Meinung, daß alle übrigen Vögel sich am besten freifliegend in großen Räumlichkeiten, seien es Volieren oder Vogelstuben, züchten lassen, und viele sind eigentlich nur unter solchen größeren Verhältnissen zum Nisten zu bringen. Dann habe ich auch die Erfahrung gemacht, daß alle kleinen Fremdländer, die sogenannten Prachtfinken, sich weniger gut in großen Räumlichkeiten züchten lassen. So absonderlich es auch anzuhören ist, scheint es, als ob das Fliegen auf größere Distanzen die kleinen Vögel ermüdet, was wohl damit in Verbindung steht, daß sie auch in der Natur nur auf kurze Strecken fliegen und große offene Gelände vermeiden. In großen Räumlichkeiten sind sie auch sehr schwierig zu überwachen; sie verkriechen und verstecken sich bei Verfolgung von seiten anderer Vögel, wie auch bei Krankheit, bzw. Regenot der Weibchen.

Um nun auf meine Voliere zurückzukommen, so habe ich auf dem Gebiet, das ich pflege, stets alles Neue zu beschaffen, noch die besondere Schwierigkeit, daß von allen seltenen Vögeln häufig nur Männchen eingeführt werden und sodann an die Beschaffung von dazugehörigen Weibchen der Seltenheit wegen gar nicht zu denken ist. Hat man endlich ein Paar, läßt sich ein Ersatz kaum oder nur in seltenen Fällen beschaffen, falls der eine Vogel eingeht. Aus diesen Gründen kann Vogelzucht in meiner Voliere nur gelegentlich betrieben werden und ist bei mir meist vom Zufall abhängig.

Aus meinen Berichten im Jahrgang 1909 erinnern sich vielleicht die Leser, daß ich meine große Voliere reich mit Webernestern versehen habe; damit hatte ich eine bestimmte Absicht. Teils scheint mir das Nesterbauen der Weber recht unterhaltend, teils dienen sie der Voliere zur Zierde. Sie geben Schlafplätze und Nistgelegenheit für viele andere Vögel ab, wie sie auch verfolgten Vögeln Schutz bieten. Will nämlich ein Vogel einen anderen angreifen und verfolgen, so entwischt der angegriffene ihm leichter, weil die Nester es unmöglich machen, gleich zu sehen, in welcher Richtung der verfolgte sich gerettet hat. Daß die Vögel die Webernestern in dieser Weise auch als Schutz gegen Angriffe benutzen, habe ich täglich beobachten können. Die Voliere steht vor einem sehr großen Fenster nach Osten und die Vögel haben hier die Sonne vom Morgen ab bis über Mittag. Auch dabei sind die Webernestern von Nutzen, indem sie die Sonnenwärme binden, was die Vögel ebenfalls sehr gut fühlen und sich zu Nutzen zu machen, indem sie, oben auf den Webernestern plattgedrückt, ein Sonnenbad nehmen.

Will man Webernestern haben, wie wir eben gesehen, nicht nur zum Schmuck, sondern auch zum Nutzen, so muß man aber auch Webevögel halten. Bekanntlich sind aber solche nicht immer ganz angenehme Bewohner einer Voliere wegen ihrer angeborenen großen Streitlust. Ich habe sehr viele Weber aller Arten lebend gehalten und auch an diesen feststellen können, daß nicht alle gleich unfriedlich sind. Wie im vorangegangenen angegeben, spielen auch unter diesen Vögeln individuelle Anlagen stark mit. Natürlich sind sie zur Nistzeit, wie alle Vögel, besonders erregt, und während dieser Zeit heißt es scharf aufpassen, denn alle Weber sind energisch im Angriff und fallen blitzschnell den ersten besten Vogel an, der ihnen zu nahe kommt. Sie lieben es, kleine Vögel an den Schwanz oder Flügel zu packen und sie so flattern zu lassen, auch schlagen sie dieselben auf Raubvogelart mit den Füßen nieder und halten sie so eine Zeitlang fest. Trotzdem kommen doch seltener bedeutende Verletzungen vor, meist fliegt der Überfallene mit Verlust einiger Federn davon. Die großen Gelbweber sind natürlich die gefährlichsten, aber auch die Feuerweber stehen jenen nicht viel nach. Weiter kommt es vor, daß ein Weber, der lange Zeit sich ruhig und harmlos verhalten, plötzlich in wahre Wut gerät und alles verfolgt und angreift, oder auch, was fast noch schlimmer ist, sich einen bestimmten Vogel für seine Angriffe auserwählt. Solches kommt bei Webern vor, die sich sowohl in grauem, wie im Prachtgefieder befinden. In solchen Fällen

lasse ich den Übeltäter sofort einfangen und entfernen. Im Einzellkäfig muß er nun eine passende Zeit, sparsam gefüttert, verleben, bis er wieder ruhiger wird. Auf diese Weise habe ich mir immer geholfen. Nun möchte ich in dieser Verbindung noch erwähnen, daß man die Webersvögel am liebsten nicht oder jedenfalls sehr sparsam mit Mehlwürmer füttern soll, indem diese Fütterung zu sehr reizt. Sie werden dabei immer rauflustig und streitsüchtig, auch verfallen sie allmählich in Krämpfe. Nach meinen Beobachtungen soll man überhaupt bei allen Körnerfressern, und von diesen besonders bei allen kleineren Vögeln, mit Fütterung von Mehlwürmern große Vorsicht zeigen, denn die meisten vertragen dieselben schlecht. Krämpfe und Verdauungsstörungen sind die unvermeidlichen Folgen.

(Fortsetzung folgt.)

### Mein Grünstittich und anderes.

Von Frau Oberin Kanzler.

(Nachdruck verboten.)

(Fortsetzung.)

Sein Schreien war zeitweise arg, Schelten verschlimmerte die Geschichte nur; wenn ich ihm gütlich zusprach und ihn auf den Finger nahm, ging der Schreischauer noch am ehesten vorüber. Jetzt, wo wir uns beide besser kennen, schreit er nur noch wenig, ich trage aber auch seinen Wünschen und Neigungen eifrig und beflissen Rechnung. So liebt mein Prinzchen, dem ich den Namen Friedl gab (er hätte eigentlich Bizli Buzli heißen müssen, denn anfangs war er wirklich mitunter wie ein kleiner Teufel so böse), also er liebt es durchaus nicht, im Bauer zu stecken; er hat daher jetzt einen niedrigen Baumständer bekommen, der in einem Holzkasten festgemacht ist; der Kasten steht auf einem Tisch mit Rollen, alles grün gestrichen, im Kasten ist Sand, und darauf stehen seine Futternapfe in den Ecken; jetzt sitzt er den ganzen Tag frei, und damit ist er sehr zufrieden. Nachts wandert er gern in ein kleines Papageienbauer, wird zugeeckt und schläft sein ruhig bis zum Morgen. Der erste Laut aber weckt ihn, dann meldet er sich ganz leise mit einem kleinen äh äh — reagiere ich nicht darauf, dann verhält er sich ruhig; wache ich aber, dann hole ich ihn mir noch 1/2 Stündchen ins Bett, wo er lieb und artig ist, schmeichelt und streichelt und küßt und zupft, bis mich die Pflicht heraufstreißt. Dann wird große Fütterung gehalten, und dann wird's laut im Papageienreich. Friedl hat große Freundschaft mit meiner Blaustirnamazone geschlossen; trotz der verschiedenen Größe Schnäbeln und necken und vertragen sie sich gut. Bin ich im Zimmer, weicht Friedl mir nicht von der Schulter, fliegt mir bei offenen Türen sogar über zwei Zimmer ins dritte nach. Von einer fabelhaften Gelenkigkeit ist der kleine Bursche; wenn ich ihn auf den Tisch oder den Schoß auf den Rücken lege, so kann ich ihm den Schwanz bis zum Schnabel biegen und ihn dabei auf den Kopf stellen; oder er bleibt auf dem Rücken liegen und spielt mit seinen Pfüßchen am Schnabel, oder

hält den Schwanz damit fest, oder spielt mit beiden Pfüßchen in der Luft. Er ist wie von Kautschuk, der kleine Kerl. Sehr gern möchte ich ihm mit der Zeit ein paar Worte ablocken, ob mir's gelingt?! Allerhand schmalzende Töne, Küssen und Pfeifen ahmt er nach; Talent dazu hat er also. Sein Lachen ist furchtbar komisch, es klingt wie Meckern hähähähäh. Zuweilen versteckt er sich und verhält sich dabei ganz still, wenn ich ihn dann entdecke, lacht er laut und lustig, wie ein mutwilliges Kind. Eine große Tugend besitzt er: er nagt absolut nicht, was man zu schätzen weiß, wenn man Kafadus hat! Sein größter Vorzug besteht in meinen Augen aber darin, daß er mir so absolut anhängt und sich von niemand weiter anfassen oder auf den Finger nehmen läßt.

Mein kleiner Gelbhaubenkafadu macht es gerade umgekehrt, er ist gegen jeden Fremden ebenso zärtlich wie gegen mich. Hat dann diese Zärtlichkeit

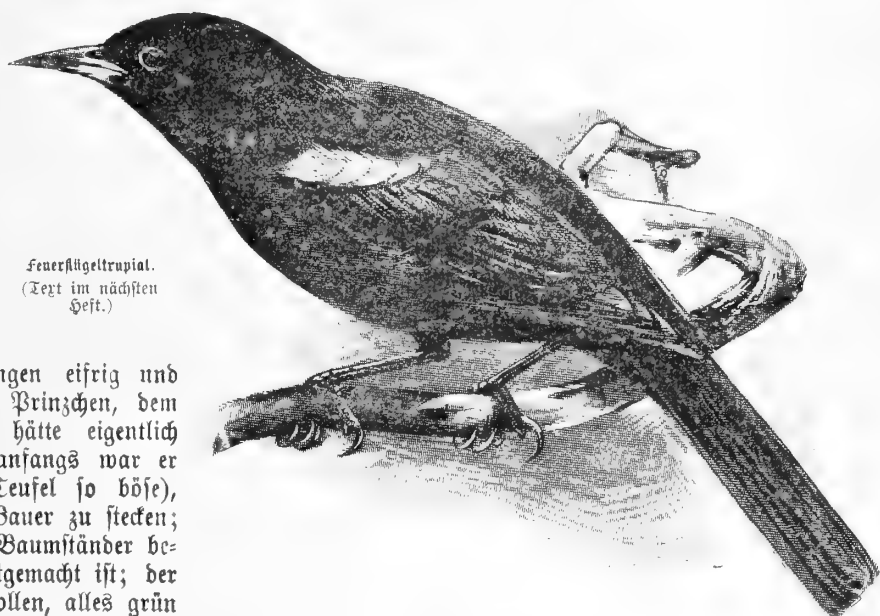

Feuerflgeltrupial.  
(Text im nächsten Heft.)

noch einen Wert? In meinen Augen nicht. Neulich haben mich zwei Patienten, ein Lehrer und ein Förster, ob ich ihnen nicht mal meine Vögel zeigen wollte. Ich tat es und dabei auch den kleinen Gelbhaubenkafadu; sie betrachteten mit ehrfürchtigem Schweigen und in respektvoller Entfernung den großen schwarzen Schnabel; auf mein liebevolles Zureden, sie könnten das Tierchen ruhig auf den Finger nehmen, wagte es erst der eine und dann der andere schüchtern und zaghaft ihm den Finger hinzuhalten. Mein lieber Cocco hatte nur darauf gewartet; mit Vergnügen und Grazie kletterte er von einem Finger auf den andern, hielt das Köpfchen rechts und dann wieder links, ließ sich streicheln und küßen, kraute den Herren im Bart und war ganz in seinem Element. Ich hatte ganz entschieden eine Abneigung gegen das Tier zu bekämpfen, als ich es wieder in sein Bauer expedierte und konnte die Szene lange nicht vergessen, und seine nachherige Zärtlichkeit gegen mich war mir unangenehm, trotz des abgeseiften Schnabels. Ich habe ihn seitdem nie wieder herausgelassen, wenn Fremde da waren oder gar sie aufgefordert, mit ihm zu spielen; das muß Herrentrecht bleiben. Da ich

gerade vom kleinen Gelbhaubenkakadu erzähle, möchte ich eine Frage mit aufs Tapet bringen, die mich schon seit längerer Zeit beschäftigt. Ich weiß nicht, ob Cocco männlich oder weiblich ist; die verschiedenen Gelehrten lassen sich über die Unterscheidungsmerkmale auch verschieden aus. Brehm sagt in „Gefangene Vögel“ S. 190, Nr. 81 vom Gelbhaubenkakadu: Iris rotbraun bis tiefbraun. — Sylvester Frey in das Buch von den Papageien S. 16, Nr. 1: Weibchen stimmt mit dem Männchen überein, nur daß das Auge heller erscheint. Reichenow in „Vogelbilder aus den fernen Zonen“, Text zu Tafel IV, Fig. 5: Auge schwarzbraun. Ruß in die Papageien S. 657: Man hat die Geschlechter nach der Farbe der Augen unterscheiden wollen; so Herr Bartlet in London namentlich nach den Angaben von John Gass, der als Wärter im zoologischen Garten seit 40 Jahren reiche Erfahrungen gesammelt hat. Das Auge erscheint bei den meisten schwarz bis schwarzblau und nur bei wenigen hellbraun bis rot; so habe ich es bei zahlreichen Kakadus in der Gefangenschaft gefunden, und ich stimme daher Meyers Meinung zu, daß die jüngeren Vögel dunkle Augen und nur die ganz alten rote haben. Auch Kowley führt ein Beispiel an, in welchem das Männchen blauschwarze Augen, das Weibchen aber rote hatte.

In die fremdländischen Stubenvögel sagt Ruß über den Punkt S. 292: Augen tief dunkelbraun — und M. J. Schuster äußert sich in der Papageienfreund S. 41 Nr. 4: Auge je nach Alter rot, braun, schwarz.

Nun mach sich einer einen Vers hieraus! Vielleicht klärt mich Herr Neunzig oder einer der vielen Papageienfreunde in unserer großen Gemeinde mal darüber auf. Ich besitze jetzt den dritten kleinen Gelbhaubenkakadu, der erste, der noch im braungesprenkelten Jugendkleide steckte, hatte vollständig schwarze Augen, so schwarz wie frisch lackierte Schuhknöpfchen, der zweite war anscheinend ein älteres Tier, gewiß fünf bis sechs Jahre alt, der hatte genau dieselben schwarzen Augen, Cocco mag zirka drei Jahre sein und hat so wunderschöne rotbraune Augen wie frische Koffkastanien. Aus dieser kleinen Erfahrung kann ich zwar keinen sicheren Schluß ziehen, ich neige aber doch zu der Ansicht, daß Cocco weiblich ist.

(Schluß folgt.)

## Etwas über Vögel auf der Insel Malta.

Von Emil Becker.

(Schluß.)

(Nachdruck verboten.)

Ein anderer in Malta sehr beliebter Brutvogel ist die Blandrossel (maltesisch: Merill) die an sehr schwer zugänglichen Klippen ihr Nest baut und deren Junge oft nur mit Lebensgefahr ausgenommen werden können. Auf dem Vogelmarkt verkauft man dann diese Nestlinge zu ungefähr 1 *M* per Stück, je nach Vorrat und Nachfrage. Das Aufpäppeln besorgt der Malteser mit mehr oder weniger Sorgfalt selbst und der fertige Sänger wird dann auch nach Unterschied verkauft, 8 *M*, 10 *M*, 15 *M* und mir sind Fälle bekannt, wo man sogar 40 *M* für den Vogel verlangt, und auch bekommen hat. Von weniger Interesse ist die Krähe, die auch hier nistet, deren Junge jedoch

keinen allzugroßen Anklang finden. Eher werden junge Möven gekauft, die ganz zahm werden. Andere Brutvögel, die der Malteser jedoch nicht im Käfig halten kann, sind „Buzula“ und „Buzaila“, die im Gesträuch nisten und kleine Laubvögel zu sein scheinen. Ich konnte keinen anderen Namen ausfindig machen\*), ferner Wildtaube. Es kommt auch dann und wann vor, daß unsere Wachtel, Lerche und Stieglitz in Malta ihr Nest bauen und auch Junge zur Welt und groß bringen. Doch diese Fälle sind nicht allzuhäufig und sie kommen nur an solchen Plätzen vor, wo der Vogel sicher vor Störungen des Landmanns und Jägers ist. Man muß auch in Betracht ziehen, daß die Insel Malta im Verhältnis zur Einwohnerzahl recht klein ist, ergibt es doch auf die Quadratmeile gerechnet die höchste Kopfbzahl in Europa und jedes nur mögliche Stückchen Erde wird von dem fleißigen Landmann kultiviert. Da kommen natürlich die Vögel nicht auf ihre Rechnung und an Ruhe während der Brut ist wenig zu denken. Einen Brutvogel dürfen wir nicht vergessen, das ist der Gassenjunge der Vogelwelt, der Sperling. Natürlich ist dieser kleine freche Geselle auch hier zahlreich vertreten und in Massen werden die Nestlinge von Alt und Jung für eine Kleinigkeit gekauft und oft mit einer Sorgfalt aufgezogen, die mancher bessere Vogel verdiente. Allerdings bringt dies dann auch Resultate von Zahmheit und Imitationskunst zutage und es ist gar nicht selten, daß man Sperlinge im Käfig zwischen Stieglitz, Kanarienvogel, Blandrossel und anderen hängen sieht. Mir flog einmal ein Sperling zu, über dessen Zahmheit ich ganz verwundert war. Er kam sofort auf den Ruf.

Eine große Zucht wird auch in Malta seit langen Zeiten mit Kanarienvögeln betrieben und die malteser „Gelbjacken“ genießen sogar einen recht guten Ruf bei der Schiffsbevölkerung, die sich bei langen Reisen immer ihre kleinen gefiederten Gesellschafter von Malta mitnimmt. Ein Artikel in „Die Flotte“ brachte vor längerer Zeit eine hübsche Erzählung darüber und man tut recht, sich mit dieser Ware in Malta genügend zu verproviantieren, da man bei starkem Angebot das Männchen schon zu 2 *M* kaufen kann und oft recht gute Säger, das Weibchen zu 50 *S*. Auch bei der Bastardzucht mit Kanarienvogel ist der Malteser oft vom Glück begünstigt.

Dann und wann werden auf dem hiesigen Vogelmarkt oder in den Straßen Vögel ausgebaut, die man von den die Insel anlaufenden Schiffen erhandelt. Diese Fälle werden jedoch seltener, da jetzt fast alle Vögel nach Deutschland gehen.

Es kommen meistens in Betracht: Alexandersittich, Pflaumenkopfsittich, Rosella, Bülbül und Mainastar.

Von den Zugvögeln kommen regelmäßig jedes Jahr über Malta: Wachteln, Turkeltauben, Regenspfeifer, Wildenten, Fliegenschläpper, Buchfink, Grünfink, Bergfink, Hänfling, Stieglitz, Zeisig, Girlik, Lerchen, Rotkehlchen, Nachtigall, Drosseln und andere. Andere Vögel passieren auch Malta nur in Zeiträumen von einigen Jahren, z. B. Kernbeißer, Ortolan, Pirol, Bienenfresser, Wüstengimpel und sehr selten

\*) Vermutlich das Sammetköpfchen. R.



Kreuzschnäbel, von welcher letzteren wir im vergangenen Jahr (1909) einen großen Schwarm in Malta hatten.

Auf dem hiesigen Vogelmarkt sind natürlich die Preise je nach Fang und Jahreszeit sehr verschieden. Jetzt ist die günstige Zeit und stellt sich z. B. der Preis für Zeifige auf 1 *M.* bis 1,25 *M.*, doch gehen die Preise für diesen Vogel, wenn nur ganz wenige Exemplare auf den Markt kommen, sehr in die Höhe, besonders wenn man gute Lockvögel braucht, werden 4 *M.*, 5 *M.* und auch 6 *M.* bezahlt. Hänflinge gibt es jetzt in großer Anzahl und man zahlt 10, 15 und 20 *g.* per Stück, doch steigen dann die Preise bis zu 1 *M.* und höher. Kotkehlchen und Nachtigallen, die der Malteser nicht verpflegen kann (er füttert nur mit gemahlener Kichererbsen und Fliegenmaden diese Vögel), werden, wenn in Anzahl vorhanden, zu 10, 15, 20, 25 und auch 50 *g.* verkauft. Man muß jedoch bei allen diesen Preisen in Betracht ziehen, daß es sich um ganz frischgefangene Vögel handelt, die oft auch bei bester Pflege unter der Hand sterben, und das ist kein Wunder, denn die auf dem Vogelmarkt vertretenen Händler sind arme Schlucker, welche die Beute der Vogelfänger einkaufen, gerade wie es der Fang ergibt. Die armen frischgefangenen Tierchen werden sofort in schmutzige, kleine Käfige gepropft und dann zum Vogelmarkt gebracht. Da kommt dann ein Kauflustiger und will gerade diesen, einen ganz bestimmten Hänfling haben. Der Vogelhändler fährt mit dem halben Arm in den engen Käfig, und nun entsteht ein Gewirr im Käfig, so daß man nur eine sich drehende und flatternde Masse sieht. Endlich ist der Kauf abgeschlossen und nach kurzer Zeit wiederholt sich dasselbe Schauspiel wieder und immer wieder. In dem dürftigen Unterkunftsraume eines solch armen Schluckers finden die armen geängstigten Tiere auch nicht die richtige Ruhe und Pflege und so müssen ganze Massen der Frischfänge zugrunde gehen. Dem Vogelhändler soll hiermit kein Vorwurf treffen. Er ist ein armer Kerl und steht auf einem niedrigen Bildungsgrade. Hier würde Belehrung am Platze sein, doch diese Leute haben keine Schule besucht und auch in dieser schenkt man diesem Erziehungsfach noch nicht die richtige Aufmerksamkeit. Und gerade die Erziehung in der Schule zur Liebe für die Vogelwelt, gute Artikel in den Zeitungen über Vögel, deren Haltung und Pflege würden hier auf fruchtbaren Boden fallen. Der Malteser ist von Natur gutherzig, er liebt über alles die Kinder, Blumen und Vögel, doch fehlt ihm noch für letztere die richtige Belehrung. Mit dieser wird dann auch ein ganz anderes Fühlen für seine Lieblinge kommen, einer würde mit dem andern wetteifern und bald würde man über die Vögel auf der Insel Malta weit günstiger berichten können, als es heutzutage der Fall ist.

### Kleine Mitteilungen.

Als erste ihrer Art ist von Göy-Neuulm eine Braunelle aus dem Himalajagebiet eingeführt und in den Besitz des Herrn Kunzenborff-Zürich gelangt, welche als *Prunella strophiastris* (*Blyth*) bestimmt wurde. Entsprechend dem englischen Namen „the Rufous-breasted Accentor“, welchen Gray dem Vogel gab, nenne ich den Vogel **Rotbrustbraunelle**.

Über ihre Verbreitung gibt Hartert („Die Vögel der paläarktischen Fauna“) an, daß sie im östlichen Himalaja lebe, westlich bis Kumaon. Sie brütet in großen Höhen, bis zu 13000 Fuß über dem Meere, im Winter findet man sie auch schon in Höhen bis zu 5000 Fuß. Das Nest siehe im Graje oder niederen Gestrüpp und sei wie das der Heckenbraunelle aus Moos und feinen Wurzeln gebaut und mit Schafwolle und anderen Tierhaaren, auch denen des Nests, ausgefüllt. Das Gelege werde vom Mai bis in den August gefunden und bestehe aus 2—3, auch 4 Eiern von grünlichblauer Färbung und einer durchschnittlichen Größe von  $20 \times 14,2$  mm. In ihrem Wesen scheint sie der Heckenbraunelle zu gleichen und wird jedenfalls auch wie diese in der Gefangenschaft ernährt. Die Gefiederfärbung ist folgende: Die Oberseite ist rötlich-graubraun, die Federn mit schwarzbraunem Mittelstreif, auf Bürzel und Oberschwanzdecken unbedeutlich; Zügel, Federn unter dem Auge, vorderer Teil der Ohrdecken schwarz, hinterer Teil rötlichzinnmetfarben gestreift; Augenlidfedern und vorderer Teil des Augenbrauenstreifs weiß, hinterer Teil lebhaft rötlichzinnmetfarben; Halsseite grau mit mattschwarzen Streifen; Kehle weißlich mit schwarzen Flecken; breites Kropfband rostfarben; übrige Unterseite weißlich mit schwarzbraunen Schaftstreifen und an der Seite rostfarben überlaufen; Flügeldecken wie Oberseite, große mit weißgelblichen Spitzen; Schwingen und Schwanzfedern dunkelbraun, rostfarben gekäumt. Auge dunkelbraun, Schnabel schwarz, am Grunde heller; Füße rötlichbraun. Länge 137 mm.

**Serberge für fahrende Säger** las ich dieser Tage an dem hübschen Futterhäuschen eines Gartens in den Anlagen zu Heidelberg. Eine solche Einladung ließen sich die gefiederten Gäste nicht zweimal sagen und hatten sich in stattlicher Anzahl eingefunden, um die gestreuten Körner und Leckerbissen zu kosten. Die reiche Schneedecke in den höheren Lagen treibt die hungrigen Gäste bereits in die Nähe der menschlichen Wohnungen. Auch wir wollen den Mahnruf: „Gedenket der Hungern den Vögel!“ nicht vergessen. Sämereien jeglicher Art, Hanfsamen, Wegerichstengel, Distelköpfe, Mohn, Hafer und sonstige Getreideabfälle sind passendes Futter für unsere Finken, Zeifige, Ammern und Lerchen. Die Samen der großen Sonnenblume, Kürbis-, Gurken- und Nüßkerne werden von den Meisen und Kleinspechten aufgesucht. Für die Drosseln, Amseln und Stare bilden Wacholderbeeren, die roten Dolden des Vogelbeerbaums, Holunder- und Heidelbeeren gute Leckerbissen, auch kleingeschnittene Früchte (Äpfel und Birnen) schmecken ihnen gut. Niemals aber locke man die hungernenden Gäste mit Brotkrumen und Kartoffeln an; diese sauer werdenden Nahrungsreste bekommen den Vögeln schlecht und erzeugen Blähungen, Durchfall und Tod. Weit wertvoller sind ungesalzene Fettstücke, und eine ungesalzene Speckschwarte wird von den Meisen mit Vorliebe belagert. Für jung und alt bietet ein Futterplatz vor dem Fenster während der langweiligen Wintertage interessante Unterhaltung. Friedlich und zutraulich tummelt sich auf dem trockenen Plätzchen — und das soll der Futterkasten sein — die Schar der hungrigen Gäste; mancher Neuling wagt sich nur schüchtern herbei zum reich gedeckten Tisch; aber des Hungers Gewalt treibt ihn, und wer würde sich nicht an dem guten Appetit des schüchternen Gastes freuen?

„Es ist dasselbe Herz, das Menschennot ermisst,  
und das im Winterfroste die Vögel nicht vergißt!“

Karl Fehl, Mannheim.

**Graugirlitzzucht.** Vor 14 Tagen ist in meiner kleinen Vogelstube ein junger Graugirlitz (Ebsfänger) ausgeflogen. Von den zwei Eiern erwies sich eines als taub. Das Weibchen ist in Frau Ewensnitoffs Vogelstube ausgeflogen und hat sich als Zuchtvogel tadellos bewährt. Das Junge ist sehr gut befiedert, ein kräftiges Vögelchen; leider nur ist mir vor einigen Tagen das Männchen eingegangen, ohne vorhergehendes Kränkeln, ganz plötzlich. Ich nehme an, daß es das Männchen ist, denn seitdem hat der Magellanzeifig Ruhe, welcher von der Verfolgung des männlichen Graugirlitzes arg zu leiden hatte. Nun sitzt dieser seelenvergnügt auf der Spitze des höchsten Astes, schmettert sein Leid und freut sich seines Lebens.

Frau A. Prowé.

### Aus den Vereinen.

**Vereinigung der Liebhaber einheimischer Vögel zu Berlin.** Donnerstag, den 12. Januar, abends 8 1/2 Uhr: Generaiversammlung im Vereinslokal „Zum Alexandriner“, Alexandrinerstr. 37 a. Tagesordnung: Vorstandsbereich, Neuwahl des Vorstandes. D. Stratou, Schriftführer.

Verein für Vogelfunde, -schutz und -liebhaberei zu Leipzig. Montag, den 16. Januar, 9 Uhr abends: Ordentliche Generalversammlung. Tagesordnung: 1. Jahres-, 2. Bibliotheks-, 3. Kassen-, 4. Revisionsbericht, 5. Wahlen, 6. ev. Anträge.

Montag, den 30. Januar: Vortragsabend: „Der Sprosserichlag bei Tag und Nacht.“ Herr Fried.

Der Vorstand.

„Aegintha Zürich.“ Donnerstag, den 26. Januar, 8½ Uhr in der „Meyerei“, Spiegelgasse: Vortrag von Herrn Hofmann. Thema: Züchtungsbericht 1910. — Donnerstag, den 2. Februar: Diskussionsabend. Thema: Können uns fremdländische Stubenvögel einen Ersatz bieten für unsere einheimischen? — Donnerstag, den 9. Februar: Vortrag von Herrn Stetner. Thema: Züchtungsbericht 1910. II. Hälfte. Gäste willkommen.

Der Vorstand.

## Vom Vogelmarkt.

Von seltener auf den Vogelmarkt kommenden Vögeln werden angeboten:

H. Viraat, Ascherleben a. Harz: Nibellen, Nibellscheden, rotäugige Kanarienvogel.

Sig. Dobler, München, Isabellastraße 12, III: Gelbe Gebirgsbachstelze.

G. Zinders, Wien I, Wollzeile 25: Steintrottel, Blauamstel, weißer Würger.

August Fockelmann, Tierpark, Hamburg-Großborstel: Kleine Kubastinken, Kapuzenzeisige, Mohn, Jamaikatrupiale, Mohn, schwarzbrüstige Trupiale, Glockenvogel, Bengalpitta, Purpurtangaren, meerblaue Tangaren, Palmtangaren, Traueriangaren, grauföpfige Mainastare, blaue Bischofs, jung, weißthelge Pfaffen, Weißflügelstittche, Massenawachteln, rote Bergtauben, Zimmettäubchen.

J. Göb, fgl. bayr. Hoflieferant, Neu-Ulm, Schwaben: Schamaweißchen, Dayalbroffeln, Weißohrheherdrosseln, Weißthelheherdrosseln, Einfarbdroffeln, Strichelheher, peruvian. Grünheher, blauköpfi. Grünheher, mer. blauer Haubenheherling, Fahnendrangos, Goldstrahlvögel, Sichelchnabellimalien, Jamaikatrupiale, Schwarzkehtrupiale, 1 Paar Bullockstrupiale, Purpurtangaren, hellblaue Tangaren, ind. Buchschmäher, Gangesbrillenrögel, blauer Bischof, Indigofinken, Kapuzenzeisige, Männchen, Gürtelgrasfinken, Schopfwachteln, chines. Zwergwachteln.

W. Hiltmann, Berlin S 14, Dresdener Str. 24: Dayalbroffel, Fahnendrangos, Dorngrasmücke, Müllergrasmücke, Hafengimpel, Zippammer, Zaunammern, Schneeammern, Rohrammern, Verghänflinge.

W. Krause & Co., Krefeld, Kochstraße 46: Hafengimpel, Kalandertlerchen.

G. Malozer, Innsbruck, M.-Theresiastraße 37: Zippammer, Zaunammer, Dayalbroffeln, Fahnendrangos, Buntfinkane, Heckenbraunellen, Schwarzamstel.

Frohn, Herne: Neu-Holländer-Papaget, zahme Dohle, Eichelheher, Brillendrossel.

Gustav Müller, Vogelgroßhandlung, Hamburg, Repsoldstraße 89: Amerik. Spottdroffel, Grünflügelarava, dreifarbig Naras, Tyrannen, schwarze, rote, meerblaue Tangaren, Jamaikatrupiale, Schwarzkehtrupiale, Auroraastrilbe.

Stefani, Neuß: Männchen Halbmondwitwe, Männchen und Weibchen Binjenastrilbe, Männchen und Weibchen Spitzschwänze.

„Frau S.“ an „Gef. Welt“: Kubaamazonen.

füßem Apfel notwendig. Die N. ist wahrscheinlich zu fett und kam deshalb nicht in die Mauser. Ein Fuß kann den durch den Fettanlag schweren Körper nicht tragen, deshalb ruht sie jetzt auf beiden Füßen. Sie muß knapp gehalten werden. An Möhrenfutter gewöhnt man die Vögel dadurch, daß man anfangs nur wenig geriebene Möhre zusetzt, dann allmählich mehr. Auch der Zusatz von Weißwurm bleibt im Futter zu fetter Vögel besser fort.

Herrn v. B. Der Sprosser ist an der mit Abzehrung verbundenen Stoffwechselfrankheit der Vögel eingegangen. Vögel magern sehr schnell ab, aber in der kurzen Zeit kann er nicht in so hohem Grade mager geworden sein. Er war schon beim Kauf krank.

Herrn E. D., Gutin. Der An- und Verkauf der Meisen und Kleiber ist durch das deutsche Vogelschutzgesetz verboten. Ich bin daher nicht in der Lage, den Verkaufspreis dieser Vögel zu nennen. Das Weibchen des Kleibers unterzeichnet sich vom Männchen durch mattere unreinere Farben. Das Blaugrau der Oberseite ist unreiner, trüber. Dasselbe ist mit dem Kofsgelb der Unterseite der Fall. Der schwarze Augenbrauenstreif ist viel schmaler und matter, meist ist es auch kleiner. Die Geschlechter der Tannenmeise zu unterscheiden, ist mit Sicherheit kaum möglich, auch hier sind die Weibchen matter gefärbt und kleiner, besonders das Schwarz am Kopf ist nicht so glänzend wie beim Männchen und von geringerer Ausdehnung. Das ist aber auch bei jungen Männchen der Fall.

Herrn W. G., Leipzig. Zur Untersuchung oder Feststellung der Todesursache gesandte Vogelabaver müssen in festen Papp- oder leichten Holzschachteln gesandt werden. Werden sie nur in Briefumschlägen verpackt, so kommen sie meist zerquetscht hier an und sind zu irgendwelchen Feststellungen nicht mehr tauglich. Das war bei dem Rabaver der Schamadrossel der Fall.

Herrn P. E. H., O. S. B. Andechs; Herrn J. P., Hamburg 15; Frau J. P., Moskau; Herrn H., München: Beiträge dankend erhalten.

Herrn E. D., Ehun. Junge, noch nicht ausgefärbte „kleine Kubastinken“ sind dem Geschlechte nach sehr schwer zu unterscheiden und es kann da leicht vorkommen, daß man in der Meinung ein junges Weibchen ausgewählt zu haben, ein junges Männchen nimmt. Kubastinkenweibchen singen im allgemeinen nicht, jedoch ist das individuell wie bei anderen Vögeln sehr verschieden. Nebenfalls ist die Annahme berechtigt, daß der Vogel ein Männchen ist.

Herrn D. M. P., Dresden. Der Erlenzeisig ist einer mit Abzehrung verbundenen Ernährungsstörung erlegen. — Es läßt sich kaum etwas dagegen tun, wenn sich eine Mönchgrasmücke die Schwanzfedern jedesmal nach der Mauser ausruht oder zerbricht, trotz sachgemäßer Haltung. Es sind vorerst alle anregenden Futtermittel wie Weißwurm, Ei, Eierbrot, Haas im Futter fortzulassen, dagegen Beeren und frisches Obst, besonders Weinbeeren und Apfel reichlich zu füttern, dem Vogel ein recht geräumiger Käfig und täglich Badegelegenheit zu geben. Es ist möglich, daß das Federnrupfen bei dieser Behandlung aufhört. — In einem Käfig 85 × 50 × 65 cm könnten etwa 10 heimische Körnerfresser untergebracht werden, z. B. Erlenz., Zitronen-, Virenzeisig, Berg- und Bluthänfling, Stieglitz, Girtitz, Grünling, Schneeammer, Buchfink.

Herrn A. K., Hamburg. Die Mönchgrasmücke war ein schlecht befiederter Vogel, aber so schlecht, daß er nicht verendungsunfähig war, war er nicht. Selbstverständlich hätte Sie der Verkäufer auf die Mängel vor dem Kauf aufmerksam machen müssen. Der Vogel ist infolge von Luftröhren- und Lungenentzündung eingegangen.

Herrn D., München. Die Tannenmeise war ein Männchen. Sie ist infolge eines Gehirnschlages eingegangen. Vermutlich litt sie an Krämpfen.

Frau J. P., Moskau. Es ist nicht zu empfehlen, den Honiglauger in der Vogelstube freiliegen zu lassen.

Herrn R. L., Zürich. ♀ Tigerrind ist infolge von Selbstmord eingegangen.

Herrn J. P., Stieglitz. Das Rußköpfchen war schwächlich und blutarm, eine besondere Todesursache konnte nicht festgestellt werden.

Für die mir zum Jahreswechsel gesandten Glückwünsche besten Dank und herzliche Erwidmung.

K. Neunzig.



Herrn E. R., Kirdorf. Das genannte Universalfutter ist gut, auch die Zusätze sind zweckentsprechend. Um aber die Vögel nicht zu fett werden zu lassen, ist Zusatz von ausgedrückter Möhre und statt dieser wöchentlich zweimal gehacktem



# Die gefiederte Welt.



Wochenschrift für Vogelliebhaber.

## Der Gelbspötter.

Von Friedrich Busse, Dessau.

(Fortsetzung und Schluß.)

(Nachdruck verboten.)

Von Ende November an traten jedoch recht häufig Schwankungen in dem Befinden meiner Pensionäre ein. Ich nehme an, daß um diese Zeit in dem Blute solcher Vögel Veränderungen vor sich gehen, welche mit der im Januar stattfindenden Mauser in Zusammenhang stehen. Jetzt heißt es, besondere Vorsicht walten lassen, ungefähr alle acht Tage muß jeder Vogel untersucht werden. Oft tritt ganz plötzlich Abmagerung ein, die Augen sehen trübe aus, und über das Gefieder gehen leichte Fröstelschauer. Werden solche Schwächezustände übersehen, so ist Rettung sehr schwer, während bei rechtzeitiger Behandlung wenig Gefahr vorhanden ist. Zunächst folge man dem Rat verschiedener älterer Schriftsteller und Sorge für regelmäßige hohe Wärme. Die Gelbspötter brauchen um diese Zeit eine Temperatur von 20—22° R, welche auch in der Nacht nicht unter 14° fallen soll. Abends ist nach einer kleinen Dämmerungspause die Belichtung der Käfige von 6—9 Uhr erforderlich. Das Futter muß jetzt etwas reizvoller und kräftiger werden. Man gebe zwischen die Ameisenpuppen fein gehacktes Ei, aber nur zwei Tage hintereinander, sodann mische man dafür rohes Herz in ganz feine Würfelchen oder Streifen geschnitten dazwischen, auch nur zwei Tage. Hierauf gebe man einen Tag wieder reine Ameisenpuppen und mehrmals reichlich Mehlwürmer. Überhaupt können jeden Tag ganz früh und spät abends noch ungefähr zehn Würmer gereicht werden. Über jedes Futter schabte ich etwas *Scpia*. Vegetabilische Stoffe bekommen dem Gelbspötter nicht gut, ebenso scheint gegen gekochtes Fleisch bald Widerwillen einzutreten. Weißwurm ist meistens mit minderwertigen Produkten vermischt, auch werden die Hinterleiber der getrockneten Insekten mit den darin enthaltenen Eiern regelmäßig wieder als Gewöll ausgestoßen, so daß der Preis des Futters in keinem Verhältnis zu dem tatsächlichen Nährwert steht. Weißer Käse, nicht zu oft gegeben, ist ebenfalls ein gutes Futter, doch würde ich denselben nicht um diese Zeit empfehlen, da ich gefunden habe, daß er den Körper mehr normal erhält, also nicht besonders kräftig ist. Auf diese Weise

wird ein immer gleichmäßiger Appetit und eine verschiedenartige frische Stoffzufuhr erzielt. In kritischen Zeiten gebe man das Trinkwasser stets angewärmt und mit zwei Tropfen zweiprozentigem Salizylspiritus vermischt in einem kleinen Rapschen. Falls sich ein Vogel nicht badet, so werden die Füße bei großer Trockenheit mit warmem Seifenwasser etwas abgewaschen und nach dem Abtrocknen mit ein wenig Lanolin oder dergleichen eingefettet. Die Sitzstangen sollen mit dickem weichen Stoff überzogen sein. Mit Aufmerksamkeit so verpflegt, blieben meine Vögel stets gesund, ganz gleich, in welcher Art Gebauer sie sich befanden. In der zweiten Hälfte des Dezember schien es mir, als würde das Gefieder etwas schmutzig, während im Gegensatz der Schnabel gelblicher wurde. An den Augenringen und dem Schnabelgrunde sproßten winzige, gelbe Federchen hervor; die Mauser wollte also einsetzen. Ich habe aber bei anderen Vögeln oftmals gefunden, das sich nur die kahlen Stellen neu befiederten, während das übrige Gefieder das alte blieb. Wenn ich nicht irre, ist es Rausch, der hier empfiehlt, einige Schwung- und Steuerfedern auszuziehen, um die Mauser recht in Fluß zu bringen. Ich entfernte deshalb die beiden mittelsten Schwanzfedern, und aus jedem Flügel die erste nach dem Körper zu am meisten durch die Zugzeit beschädigte Schwungfeder. Nach drei Tagen kamen die nächsten zwei Schwanzfedern und die beiden folgenden Schwungfedern daran. Ich wollte diese Federn erst nachwachsen lassen, um wenigstens alle schadhaften Federn auf die Art zu erneuern. Jedoch sollte es hierzu nicht kommen, denn nach etwa 14 Tagen verloren alle vier Vögel gleichmäßig Federn und mauserten korrekt durch. Die Gegner werden sagen, das wäre auch ohne Kunstgriff der Fall gewesen. Ich kann das nicht bestreiten und werde bei Gelegenheit die Gegenprobe versuchen. Von besonderer Wichtigkeit halte ich bei diesem Eingriff den richtigen Zeitpunkt, nämlich wenn einige Federn, welche fehlten, von selbst zu wachsen beginnen. Ist das Wachstum erst wieder vorbei, dann mausert der Vogel trotz aller Mühe nur teilweise. Ich glaube allerdings, es wäre verfehlt, für verschiedene Arten die gleichen Eigentümlichkeiten annehmen zu wollen. Es mag die Verpflegung eine große Rolle spielen; denn wäre es möglich, alle

natürlichen Lebensbedingungen zu bieten, so müßte auch die Mauser stets normal verlaufen. Ubrigens kann das Auszupfen der wenigen Federn dem Vogel nicht schmerzhaft werden, da um diese Zeit die Federn überreif sind. Der junge Gelbspötter fing Anfang Dezember zu üben an. Ungefähr Ende Januar begann der kleinere Wildfang, welchen ich für ein Weibchen hielt, leise mitzusingen, um allmählich ganz laut und fleißig zu werden. Der letzte Hahn kam endlich Mitte Februar ebenfalls dazu, so daß ich den einzelnen Sänger nur schwer heraushören konnte. Da die beiden Alten gute Mittelvögel waren und anscheinend aus demselben Revier stammten, so gab ich einen davon, sowie auch den jungen an andere Liebhaber ab. Das übrig behaltene Pärchen wollte ich zum Frühjahr in meine Gartervoliere tun, um damit Zuchtversuche zu machen. Als die Mauser zu Beginn des März vollständig beendet war, sahen die Vögel noch frischer gefärbt aus als vorher. Ich setzte nun die Zimmertemperatur langsam herunter, was auch jetzt ohne Schaden vertragen wurde. Nach der nötigen Abhärtung gab ich beide Gelbspötter gleichzeitig am Himmelfahrtstage, also am 5. Mai, zu meinen beiden Nachtigallen in die Voliere hinaus. Der Hahn sang nach einer kurzen Rundschau sofort zu singen an, und machte dem Weibchen mit komisch gesträubtem Gefieder den Hof. Letzteres bedurfte jedoch erst mehrerer Tage, bis es sich an die Bewegungen in dem Strauchwerk gewöhnt hatte. Im allgemeinen waren die Vögelchen aber von Anfang an sehr verträglich miteinander. Gleich in den ersten Tagen sah ich das Weibchen mit einem Fädchen im Schnabel, als ob es bauen wollte. Natürlich war das nur Spielerei. Wider Erwarten kamen jetzt noch sehr kalte Nächte, wo das Thermometer bis auf 3° Wärme herabging. Eines Nachts, als ich auf der Suche nach dem Halleyschen Kometen war, fand ich sogar das feine Sprühwasser des Mühlenwehres in Form von Eiskristallen an dem Holzwerk der Brücke niedergefallen. Trotzdem litten die Gelbspötter keinen Schaden, sie babelten sich sogar täglich. Jedenfalls war das im Hinblick auf ihr großes Wärmebedürfnis zur Winterzeit sehr eigentümlich. Mit dem Eintreten milderer Bitterung wurde auch das Laubwerk in der Voliere immer dichter. Der Hahn wählte sich einen Strauch zum ständigen Aufenthalt, worin er den ganzen Tag mit wenigen Unterbrechungen sein Lied ertönen ließ. Das Weibchen hielt sich meist in seiner Nähe auf, so daß ich den Eindruck hatte, daß es noch zu einer Brut kommen würde. Nachts waren die Vögel noch unruhig und flogen sich tüchtig aus. Selbstverständlich fütterte ich jetzt frische Ameiseneier. Endlich konnte ich bemerken, wie das Weibchen eifrig Baumstoffe suchte und immer an einem Zweig des vorhin erwähnten Strauches zu befestigen suchte. Von allem gebotenen Stoffen bevorzugte es gezupfte Leinwandfäden. Das Material bekam aber keinen festen Halt. Ich suchte deshalb allerlei Gespinnte, Birkenrinde und Teile alter Nester zusammen; aber der sonst so zahme Vogel zeigte eine merkwürdige Scheu vor allen ihm unbekanntem Stoffen. Der Hahn baute zwar nicht mit, er hüpfte aber häufig mit gesträubten Federn und flüsternde Laute ausstoßend hinter dem Weibchen her, wenn dieses etwas in Schnabel trug. Nachdem

ich dem fruchtlosen Beginnen mehrere Tage zugehauert hatte, befestigte ich ein ganz zierliches Korbnestchen in dem Dreizack einer Erlennute und steckte den Schaft tief in die Erde, so daß das Nest gerade zwischen dem Gesträuch zu stehen kam, wo das Weibchen hinbauen wollte. Von demselben Augenblick an ließ letzteres diesen Ort gänzlich unbeachtet, und versuchte die Baumstoffe in den Astquirlen eines Weißdorns anzubringen, indem es mit dem Schnabel tastend herumsuchte, als sollte etwas an den Zweigen kleben bleiben. Leider war auch dies ohne Erfolg. Ich klemmte jetzt etwas Baumaterial an der Stelle fest, um so einen ganz unauffälligen Anfang herzustellen; aber der eigensinnige Vogel ging erst dann an den Fleck hin, als ich alles wieder entfernt hatte. Da es Anfang Juni war, brüteten meine Nachtigallen schon. Das Weibchen hiervon beobachtete vom Nest aus die Bauversuche der Gelbspötter anscheinend mit großer Eiferjucht; denn sobald die Nachtigall vom Gelege herunter war, versuchte sie dem Spötterweibchen eins auszuweichen. Die Sache war zwar nicht besonders ernstlich, ich befürchtete aber trotzdem beiderseitige Nachteile. Aus diesem Grunde setzte ich die Spötter in eine kleinere Voliere, worin sich je ein Paar Hänflinge und Stieglitze befanden. Lebende Sträucher waren hier nicht vorhanden, sondern nur trockene Tannen, an den Wänden hingen mehrere Nistbauerchen. Der Wechsel verursachte bei den sehr zahmen Vögeln keine große Störung. Schon nach einigen Tagen hatte das Weibchen ein halbfertiges Nestchen aus Leinwandfäden und Werg in einem Holzbauer angelegt. Die Niststoffe wurden nur ungern vom Boden aufgelesen, dagegen mit Vorliebe von den Zweigen der Bäume abgezupft. Es war sehr unterhaltend, das emsige Vögelchen zu beobachten. Das Nest mußte aber immer noch nicht zur Zufriedenheit sein, denn wiederholt wurde es gänzlich herausgerissen und von vorn angefangen. Leider erfuhr die vielversprechende Zucht gerade jetzt einen jähen Abschluß. Eines Morgens war nämlich der Hahn spurlos verschwunden und ich konnte nicht ausfindig machen, wo er geblieben war. Das Weibchen baute zwar noch allein weiter, war aber am nächsten Tage ebenfalls fort. Erst nach mehreren Tagen bemerkte ich, daß in dem Drahtgestlecht der Decke ein Loch gerostet war, durch welches beide Vögel vielleicht nur zufällig hindurch geschlüpft waren. Die Körnerfresser hatten das Loch gar nicht beachtet. Der Verlust der Vögel war für mich eigentlich nicht besonders schwer, da ich sie ja doch in einigen Wochen hätte fliegen lassen; aber die Zucht hätte ich gern erst zu Ende geführt. Es erfordert immerhin manche Mühe, ehe man wieder soweit vorgeschritten ist. Die Vögel hatten sich übrigens merkwürdig schnell entwert, was man wegen des Nestbaues gar nicht erwarten sollte. Wenigstens sind mir schon mehrere Fälle passiert, wo ausgekommene Vögel sogar nach ganz kurzer Gefangenschaft wieder in die Voliere zurückkehrten. Bei einem aus dem Fenster entflohenen Vogel liegt die Sache anders, da dieser mit den Ortllichkeiten nicht vertraut ist. Jedenfalls war es gar nicht hübsch von den kleinen Gelbspöttern, mich so im Stich zu lassen.



## Einiges über den Pagodenrotschwanz, den Pleskes Rotschwanz und den Weißkopfschmäher mit nachfolgendem Vergleich des letzteren mit den Rotschwänzen und Schmähern!

Von J. Kunzendorff. „Aegintha Zürich“.

(Fortsetzung.)

(Nachdruck verboten.)

### III. Der Weißkopfschmäher.

Als dritten im Bunde möchte ich aus später ersichtlichen Gründen den Weißkopfschmäher, *Ruticilla leucoccephala* (Vig.), *Chaemarrhornis leucoccephala* (Vig.) — siehe Berajah von D. Kleinschmidt — erwähnen. „Er ist unter Drosselgröße, aber größer als unsere Rotschwänzchen. Der schöne Vogel steht seinem Wesen nach in der Mitte zwischen Rotschwänzchen und Schmähern. Die älteren Ornithologen stellen ihn in dieselbe Gattung (*Ruticilla*, *Brehm*) wie die Rotschwänzchen, oder in die nächstverwandte Gattung *Chaemarrhornis*, *Hodgs.*, die sich von den eigentlichen Rotschwänzchen nur durch mehr gerundete Flügel und Schwanz, durch lebhaftere rote Farbe unterscheidet. Die Heimat des Weißkopfschmähers ist das Himalajagebirge in seiner ganzen Ausdehnung, sowie die nördlich daran grenzenden Hochländer, vom östlichen Afghanistan bis zum westlichen China; besonders in Bootan (Bhutan) scheint er häufig zu sein. Im Gebirge geht er bis zur Höhe von 1600 m hin-



Weißkopfschmäher, ♀, nat. Größe.

auf. Sein Aufenthalt sind die Ufer flacher Bäche und Flüsse, wo er am Rande des Wassers der Insektenjagd obliegt. Man sieht ihn dort schwanzwippend, kopfnickend und flügelklüpfend durch das flache Wasser von Stein zu Stein laufen, um Wasserinsekten aufzuspicken. Reißende Gebirgswasser und Regenbäche meiden er. In einem Loch der Uferwand baut er ein nappförmiges Nest aus grünem Moos und Fasern, das mit Tierhaaren ausgefüllt wird. Von dem Vogel im zoologischen Garten meint Herr Meusel, daß er im Wesen viel Ähnlichkeit mit den Rotschwänzen zeige. Das eigentümliche Schwanzwippen und gleichzeitige Kopfnicken lasse sich mit ähnlichen Bewegungen anderer Vögel nicht vergleichen. Der Gesang ist rotteufelsartig. Das Weibchen ist ebenso gefärbt. Die Jungen sollen an der Unterseite und auf dem Rücken schwarzbraun mit rötlichen Federrändern, auf der Kopfplatte schwarz und weiß gestrichelt sein.“ (Dr. Karl Ruß, Die fremdländischen Weichfuterkresser.)

Dieser äußerst prächtige Ausländer hielt seinen Einzug bei mir vor 2 $\frac{1}{4}$  Jahren im Sommer 1908.

Ich erhielt ihn, nachdem er in diesem Jahre eine Ausstellung in Zürich geschmückt hatte, an welcher er berechtigterweise viel Aufsehen erregte, von meinem Freunde Herrn L., der ihn von Herrn Götz bezogen hatte. Da er schon in Liebhaberhänden war, bekam ich ihn als schon gänzlich eingewöhnten und futterfesten Vogel, so daß seine Ernährung von vornherein mir keine Schwierigkeiten bot. Scheitel und Hinterkopf sind allasweiß, tief sammetschwarz, in der Sonne stahlbläulich schimmernd, Stirn, Kopfseiten, Unter-

Oberhals, Halsseiten, Vorderücken, der vordere Teil des Hinterrückens und Vorderbrust, hingegen der hintere Teil des Hinterrückens, Bürzel, Oberschwanzdecken, wie die übrige Unterseite sind leuchtend karmin-

braun. Ebenso gefärbt ist der End breit schwarz-gefäumte Schwanz. Die Flügel sind sammetschwarz, Hand- und Armschwingen rufsfarben. Das Auge ist tief dunkelbraun, der Schnabel schwarz, die Füße sind dunkelbraun mit kleinen starken Krallen bewehrt. Die Länge beträgt 18 cm. „Das Nestkleid ist unten schwärzlich; das Jugendkleid zeigt (vielleicht nicht immer) ganz kleine helle Fleckchen an den großen Flügeldecken und stimmt sonst mit dem Alterstkleide überein. Das Weibchen gleicht völlig dem

Männchen, hat aber zuweilen (Jugend?) schwarze Ränder an den Scheitelfedern. Die Eier sind auf blaßgrünem oder weißem Grunde rötlich gefleckt.“ (Berajah 1908 v. D. Kleinschmidt.)

Selten habe ich einen derart lebhaften Vogel gesehen, wie den Weißkopfschmäher. Beständig ist er in Bewegung, und hüpfet und springt in eleganten, man könnte beinahe sagen, selbstbewußten Bewegungen von einem Sprungholz zum anderen, gewandt auch die nahezu unter der oberen befindliche untere Stange gewinnend. Dabei wippt er ständig mit dem Schwanze, was dem Vogel ein noch beweglicheres Aussehen verleiht. Doch dieses Schwanzwippen unterscheidet sich von dem der Rotschwänze, den Pleskes Rotschwanz ausgenommen, in der Weise, daß dem Weißkopfschmäher die zittrigen Bewegungen fehlen. Es ist vielmehr ein kraftvolles Auf- und Niederschlagen, das zahllos hintereinander ausgeführt wird. In großer Erregung wird der Schwanz sogar beinahe senkrecht zum Körper gestellt, um dann mit großer Vehemenz niedergeschlagen

zu werden. Oftmals werden die Schwanzfedern auch dabei gefächert, mal nach dieser, mal nach jener Seite, dann wieder nach beiden zugleich, so daß die prächtige Schwanzfärbung geradezu ins Auge fallend ist. Meist werden diese Schwanzbewegungen bei ruhigem Stand des Vogels mit zur Seite gelegtem Köpfchen vollführt, so daß sich dem Vogel trotz der kraftstrotzenden Bewegungen etwas Anmutiges nicht absprechen läßt. Verbunden damit habe ich sehr oft tiefe Bücklinge und Verbeugungen bemerkt, dagegen sah ich ihn nie die Flügel lüpfen, wie auch Herr Meusel in seinem Bericht an Dr. Ruß nichts davon erwähnt. Er ist ein zutrauliches, bis zu einem gewissen Grade jedoch mißtrauisches Vögelchen, bei dem es schwergehalten hat, ihn daran zu gewöhnen, die Mehlwürmer aus der Hand zu nehmen. Auch jetzt noch besinnt er sich ziemlich lange, besieht sich den ihm gebotenen Leckerbissen erst von allen Seiten mit zur Seite gelegtem Köpfchen, ehe er sich bewogen fühlt, mir zu Gefallen zu sein. Dann aber stürzt er sich mit einer wahren Burscherwut auf den unschuldigen Wurm und im Handumdrehen ist dieser verschwunden. Es ist geradezu wunderbar, was für eine Virtuosität er im Mehlwurmverschlingen an den Tag legt; bei keinem meiner Vögel wird diese Tätigkeit so schnell und prompt verrichtet, wie bei meinem Weißkopf, meine peruvianische Grünhebe, *Xanthurayncas* (Bodd.) und meinem rotköpfigen Rohrstärking, *Amblyramphus holosericeus* (Scop.) ausgenommen. Eine eigenartige Veränderung machte der Vogel in der Mauser, nach der ich ihn erhielt, durch; die Bauchfedern in der Umgebung der Schenkel wuchsen in der Weise, daß nach vollendeter Mauser er geradezu Hosen anhatte, Trug dieses auch nicht gerade zu einer Verschönerung des Tieres bei, so sah der Vogel doch sehr eigenartig aus und war diese Wandelung äußerst interessant, und ich war neugierig, ob sich dieser Federschmuck nach der nächsten Mauser wieder zeigen würde; doch da verschwand er und nun präsentiert sich der Weißkopfschmäzer wieder in seinem gewohnten, glatten Federkleide. Was die Ursache zu dieser ungewöhnlichen Veränderung im Gefieder war, weiß ich nicht, ob es möglicherweise die Folge der Einwirkung von Federmilben war, möchte ich nicht bezweifeln, trotzdem ich diese nirgends vorfand, mehr jedoch glaube ich an eine fehlerhafte Mauser.

Was nun seine Fütterung anbetrifft, so habe ich schon erwähnt, daß ich den Vogel gänzlich futtermäßig erhielt. So wie es mir aber erinnerlich ist, hat sein früherer Besitzer, Herr L., nicht viel mit seiner Eingewöhnung zu kämpfen gehabt. Demnach wäre er also in dieser Hinsicht nicht zu den diffizilen und heiklen Vögeln zu rechnen, wenn man auch natürlich etwas Sorgfalt anwenden muß. Der Vogel frißt, seit ich ihn besitze, alles, was ich ihm reiche, Obst und Früchte verschmäht er naturgemäß, doch nahm er jedes Futtermischung, daß ich ihm vorsetzte, — während der 2 $\frac{1}{4}$  Jahre habe ich selbstverständlich noch manches ausprobiert. Augenblicklich erhält er dasselbe, was ich den beiden Rotschwänzen verabfolge, dazu 10—12 Mehlwürmer täglich. Wenn Herr Lauzil („Ges. Welt“ 1909 Nr. 29) mitteilt, der Weißkopfschmäzer würde erstaunliche Gefräßigkeit an den Tag legen, so muß ich von dem Meinigen das Gegenteil sagen, indem

er bei weitem kein Vielfraß ist, sondern sich vielmehr in bescheidenerem Rahmen hält und nur ein Durchschnittsfresser ist. Nur was Mehlwürmer anbelangt, muß ich ihn auf eine etwas höhere Stufe stellen, denn von diesen könnte er eine erkleckliche Anzahl vertilgen. Dementsprechend sind auch seine Entleerungen nicht so arg schmutzend und habe ich auch nicht dabei eine schärfere Ausdünstung bemerken können, als bei den Rotschwänzen, würde Herr Lauzil Fruchtfresser, wie z. B. die Vielfarbtangara oder gar die Mausvögel halten, dann würde er über deren Fresslust und über die Ausdünstung der Entleerungen mit Recht sehr erstaunt sein können; und doch ist es erklärlich, daß diese Vögel bei weitem mehr zu sich nehmen und auch mehr schmutzen, als solche reinen Insektenfresser. Außerdem muß ich gestehen, ich glaube nicht, daß ein Vogelliebhaber nach zweiwöchentlicher Käfigung schon sich ein fertiges Bild über einen Vogel machen und ihn richtig beurteilen kann. Dazu gehört nach meiner Meinung nach der völligen Erholung und Eingewöhnung des Vogels eine bedeutend größere Käfigungsdauer. Sein Gesang ist für einen Gesangsornithologen allerdings „steinerweichend“, doch im Grunde genommen nicht gar so ganz übel. Ruß schreibt, der Gesang sei rotkehlchenartig; ich habe gleichfalls Anklänge an den Rotkehlchengesang gefunden, welche mit hellen, hohen Trillern, dann mit Tönen abwechseln, die ich mit dem Geräusch eines über Steinen dahinplätschernden Baches vergleichen möchte. Dazwischen mischen sich die dem menschlichen Ohre wohlthuenden Laute eines ungehörnten Wagenrades und einer kräftig geschwungenen Quarre, wohl ab und zu auch der obligate Schnalzlaut. Wenn auch im ganzen genommen der Gesang kein Schönheitsprodukt ist, so besitzt er doch Stellen, Touren, die nicht unangenehm und unschön klingen, und schließlich kann man doch auch nicht verlangen, daß der Weißkopfschmäzer bei seinem herrlichen, farbenprächtigen Gefieder hervorragende, gesangliche Leistungen darbietet, denn wenn man die Sangesfürsten betrachtet, so wird man finden, daß es im allgemeinen schlecht gefärbte Vögel sind.

In der Voliere gewährt der schöne Vogel einen prächtigen Anblick. Vielfach auf den Felspartien sich tags umhertreibend, sucht er zur Nacht als Schlafplätzchen den Zwischenraum zwischen einem mit Birkenrinde ausgekleidetem Harzerbauerchen und einem Längsbalken an der Wand im Außenflugraum auf. Er hält sich meist auf erhabenen Plätzen auf, die einen weiten Umblick gewähren, und sucht selten Gebüsch und Äste auf. Gleich Pleskes Rotschwanz bewegt er sich des öfteren am Boden laufend oder hüpfend. Schon beim Fliegenlassen konnte ich zwischen seinem Flug und dem der Rotschwänze eine große Ähnlichkeit feststellen, er hat sich bis jetzt als verträglich und harmlos erwiesen. (Fortsetzung folgt.)

### Aus der Voliere.

Von einem langjährigen Vogelliebhaber.

(Fortsetzung.)

(Nachdruck verboten.)

Die alte Behauptung, daß man die Weber bei uns nicht in volle Farbenpracht bekommt, wenn man nicht reichlich „Fleisch füttert“ und Mehlwürmer in

Menge gibt, hat nichts auf sich. Bei knapper Fütterung gedeihen alle Vögel am besten; dann ist auch Anlaß zu reichlicher Bewegung, gute, reine Luft und möglichst viel Sonne nebst hellem Standort von größter Bedeutung. Die größte Gefahr droht allen Stubenvögeln in der Überfütterung, deren Folge das Eingehen so vieler unserer Vögel ist. In der besten Meinung füllen förmlich viele Liebhaber — natürlich vorwiegend alle Anfänger — ihre Vögel mit Futter. Daß solches Verfahren unnatürlich und naturwidrig ist, ist un schwer zu verstehen. Bedenken wir, wie die Vögel in der Natur um das Futterfinden arbeiten müssen, sich gegen allerhand Feinde wehren und decken müssen, oft für eine Zeit Futter entbehren müssen — denn auch in den Tropen gibt es Jahreszeiten, wo das Futter knapp ist —, so ist es offenbar, daß die gefangenen Vögel viel zu leicht zu ihrem Futter kommen. Täglich wird der Napf gefüllt, es heißt, nur fressen, so lange und so viel sie wollen und können. Dabei müssen wir nicht übersehen, daß der Bewegungsanlaß wegen der Raumbeschränkung gleichzeitig ein minimaler geworden ist. Unter solchen Umständen verfehlen die Vögel, sie werden träge und krankhaft, allerlei Leiden stellen sich ein, unter dem Herz-, Leber- und Verdauungs- und Verdauungs- und Verdauungs-krankheiten die Hauptrolle spielen. Nun kann man dies alles in Einzelkäfigen einigmaßen regeln, wer aber viele Vögel gemeinschaftlich in Volieren oder Vogelstuben fliegend hält, der kann

sich nicht dagegen wehren, daß sich dieser oder jener Vogel überfrischt und zu fett wird. Die Regelung der Fütterung des einzelnen Vogels läßt sich hier nicht durchführen; es muß gehen, wie es geht. Wenn viele verschiedenartige Vögel zusammenleben, bedingt das eine abwechslungsreiche Fütterung, welche nicht jedem Vogel, der mittfrischt, gleichgut bekommt. Bekanntlich verhält man sich in den zoologischen Gärten so den Raubvögeln und Raubtieren gegenüber, daß sie an einem Wochentag kein Futter erhalten. Man sucht dadurch einer Überfütterung vorzubeugen. Natürlich kann man bei kleinen Vögeln, wie Stubenvögeln, von denen hier die Rede ist, nicht etwas ähnliches machen, aber man kann doch dem Vorgang bei gebührender Vorsicht nahe kommen. Man soll nämlich nicht immer so ohne weiteres seine Vögel aus den täglich frisch gefüllten Näpfen und Futterbehältern fressen lassen, dagegen läßt man die Vögel hin und wider das stets vor den Behältern verstreute Futter aufsuchen. Es gibt ihnen mehr Arbeit und ihre Fütterung wird dadurch knapper. In der

ersten Beschreibung meiner jetzigen Voliere (Jahrgang 1909) ist angegeben, wie mein Futterbehälter eingerichtet ist, daß er außerhalb angebracht und, da mit Falltüren versehen, gleichzeitig als Fangvorrichtung dient. Gelegentlich lasse ich die Falltür nieder, wodurch der Zutritt zum Futter verhindert ist. Nun müssen alle Vögel vorerst das Futter auf dem Erdboden in dicker Sandschicht aufsuchen. Da hier stets einige „Erdbögel“ leben, so muß für diese auch Futter am Boden gereicht werden. Da nun ferner der Futterbehälter, ob zwar groß, doch kaum groß genug im Verhältnis zu der Anzahl der gehaltenen Vögel ist, so muß ich als eine Art Reserve auch am Boden füttern, besonders doch alle besonderen Futterforten, wie die feineren Hirsearten, Hülsenreis, Hafer, Negerhirse usw. Hiervon wird natürlich stets viel verstreut, das

sich die Vögel später wieder aufsuchen müssen, wenn ich die Näpfe entferne und den Futterbehälter zumache.

Die Vögel kennen es alle, ein reges Leben entfaltet sich beim

Futtersuchen am Volierenboden, was sehr schön anzusehen ist. Es wird mit dem Futter ökonomisch umgegangen und die Vögel selbst sind gut daran. Nun weiß ich sehr wohl, daß es Leser gibt, die sagen werden, daß ein solcher Vorgang die Gefahr der Verbreitung ansteckender Krankheiten mit sich führt. Theoretisch ist es allerdings richtig gedacht, praktisch bedeutet es weniger. Ein jeder

muß seine Vögel gebührend überwachen, besonders auf den Gesundheitszustand aller Vögel genau achten, damit Krankheiten baldigst entdeckt werden, kranke Vögel herausgefangen und in Pflege genommen werden. Das ist eine Hauptregel in der Vogelpflege, und wird sie eingehalten, so ist die Gefahr für die andern ganz gering. Jedenfalls habe ich auf diesem Wege keinerlei Verluste zu verzeichnen, wohl aber das Vergnügen, meine Vögel gesund und munter zu erhalten.

Im Verlaufe eines jeden Jahres habe ich in der Voliere rund etwa 150—200 Köpfe besessen, indem der Vogelbestand jederzeit etwa 80 Köpfe beträgt, während der Rest Vögel sind, die kommen und gehen, das heißt, nach einer Zeit wieder fort müssen, um Platz für andere, die mir von größerem Interesse sind, zu geben. Die Sterbezahl unter genannter Kopfanzahl beträgt jährlich nur etwa fünf bis sieben Stück, und darunter rühren die meisten Fälle von Krankheiten bei Neankömmlingen her, die sich die Krankheit auf der Reise nach Europa zugezogen haben. Ein besseres Resultat dürfte kaum erreichbar



Gelber Steglitz  $\times$  Kanarienvogel, nat. Größe.

fein und könnte daher auch als Beweis der Richtigkeit meiner angegebenen Methode gelten.

Man soll auch nicht über die kleinen Fehden unter den Vögeln all zu empfindlich sein. Wenn sie nur harmlos verlaufen und keine ernstern Verletzungen stattfinden, so halte ich auch sie von Nutzen. Es treibt manchen sonst trägen Vogel zum Fliegen und zum Platzwechsel, es schärft die Wachsamkeit der Vögel, daß sie, wie im Freileben, auf dem Posten gegen Angriffe von Feinden sein müssen. Das alles erzeugt und bedingt Bewegungen, die von größtem Wert für die Gesundheit sind, denn es befördert den Stoffwechsel. Wie viele Vögel, die keine Bewegung haben, weil sie träge sind und keiner da ist, der sie treiben kann, leiden nicht an stockender Mauser oder gehen an Stoffwechselkrankheit ein? Man sehe nur nach unter Briefkasten in unserer lieben „Gefiederten Welt“ und wir finden gleich die übliche Antwort des Herrn Schriftleiters an einen Liebhaber, der ihm seinen toten Vogel zur Auferung eingesandt hat: „Der Vogel ist an der bekannten Stoffwechselkrankheit eingegangen.“ Bei zweckmäßigem Eingreifen läßt sich auf diesem Gebiete schon vieles machen. Deshalb halte ich nach wie vor immer Vögel mit, die für die nötige Bewegung der Insassen Sorge tragen, selbst mit der Gefahr, daß es hin und wieder einem schlimm ergeht. Es bewährt sich dennoch für diejenigen, die viele Vögel zusammenhalten. Für diesen Zweck halte ich alle Weber für besonders geeignet und deshalb entbehre ich solche in der Voliere nicht gern. (Fortsetzung folgt.)

### Mein Grünsittich und anderes.

Von Frau Oberin Kanzler.

(Schluß.)

(Nachdruck verboten.)

Es ist ein liebes kleines Viehchen, und wenn ich ihm keine Gelegenheit mehr gebe, seine Zärtlichkeiten andern zu spendieren, so werden wir beide schon bald wieder übereinkommen. Merkwürdig, daß diese Zutraulichkeit gegen Fremde immer seitens der Händler als besonderer Vorzug hervorgehoben wird! Der Fremde wird ja allerdings angenehm davon berührt — aber der Besitzer?! Cocco spricht auch einige Worte: Lora, Papa, Papagei, Kakadu, komm, komm, Hurrah, lacht, pfeift, macht Entengeschnatter hervorrangend ähnlich nach, und wenn man ins Zimmer tritt, begrüßt er einen mit einem erwartungsvollen „Na“?

Da ich nun doch mal ins Schwagen geraten bin, will ich auch gleich noch einiges über die anderen Papageien berichten.

Von Tessi, meinem Nachtaugentatadu, habe ich schon früher mal erzählt. Er spricht jetzt eine ganze Menge und drolligerweise bringt er seine Redensarten meist an der richtigen Stelle an, er hat auch allerhand von der Straße aufgeschnappt, wie „du Bauernjunge“, „du Bauernstoffel“, „Herjemersch“ usw. — Als mir im Sommer zu meinem Geburtstage seitens einiger Patienten ein Morgenständchen gebracht wurde, waren sie erst alle bumsstill vor Überraschung; dann fing zuerst Hellmuth, der Jaso, mit seiner hübschen Altstimme an: „Halloh, halloh, was für ein Spektakel!“ Und Tessi sekundierte mit seinem hellen Knabensopran: „Herjemersch nee, herjemersch nee! Was ist denn das für 'ne Schreierei!“ — Gut, daß niemand sah und hörte, wie ich aus der Fassung kam! Wenn irgend

einer der Vögel ins Bauer gehen soll oder einer umgebaut wird beim Reinigen der Käfige, hilft er nach: „Geh in's Bauerchen hinein! Marsch! Hallolo (soll heißen: Na allons)! Du bist unartig sehr! Du bist der unartige Hellmuth! Zudecken, zudecken! (Mit dem Mantel, wenn sie quäkten.) Soll ich mal die Kute oder den Stock holen?“ usw. usw. Er schnappt alles auf, was in seiner Nähe gesprochen wird und macht mir dadurch unendlichen Spaß.

Sehr nett entwickelt sich auch meine Blaustramazonen, Lollo genannt. Ich konnte mir früher immer gar nicht denken, wie das möglich wäre, daß ein Papagei ein Lied mit Worten und Melodie singen könnte. Als ich Lollo noch nicht lange hatte (er traf am 12. 7. 1909 hier ein) hörte ich einmal, wie er leise vor sich hinstimmte, eigne freie Phantasie. Das brachte mich auf den Gedanken, es doch einmal zu probieren, ob ich nicht auch mal einen Papagei zum Singen bringen könnte. Einige Töne seiner eigenen Komposition erinnerten mich an eins der reizenden Reinickeschen Kinderlieder, und ich singe ihm daher seitdem unverdrossen täglich mehrmals Text mit Melodie vor:

Spannenlanger Hansel, nadelbide Dirn,  
Gehn wir in den Garten, schütteln wir die Birn;  
Schüttle ich die großen, schüttelst du die klein,  
Wenn das Säcklein voll ist, gehn wir wieder heim.  
Spannenlanger Hansel, nadelbide Dirn,  
Gehn wir in den Garten, schütteln wir die Birn,  
Schütteln wir, schütteln wir, schütteln wir die Birn.

Es ist ja natürlich kein Kunstgenuß, uns zuzuhören, aber riesigen Spaß macht's uns beiden, das ist mir noch mehr wert als ein Kunstgenuß. Sehr komisch sind seine Versuche, das R zu rollen; „wenn das Säcklein voll ist, gehn wir wieder heim“ und „schütteln wir, schütteln wir, schütteln wir die Birn“ bringt er mit Worten und Melodie schon ganz richtig; wenn er zu Ende ist, kommt ein fragendes „Ja?“ und dann „Noch mal!“ Ich habe vielleicht ein bißchen früh mit diesem Unterricht grade angefangen, er spricht erst sehr wenig Worte: Guter, guter Lollo, Mutterle, Prrrr Papagei, Hurrah Papagei, 1, 2, 3 Hurrah, Hellmuth und so noch einiges, aber das Experiment scheint ja doch zu gelingen; nur ein bißel lange wird's dauern, bis ers ganz kann.

Der fünfte im Bunde, der Jaso, spricht am meisten und am deutlichsten, am menschenähnlichsten, wenn man uns nicht sieht, kann man bei einzelnen Worten nicht unterscheiden, ob ich oder er spricht. Er ist aber am wenigsten zutraulich, immer mißtrauisch, immer reserviert, er läßt sich, wenn es ihm paßt, wohl das Köpchen krauen, aber im übrigen ist er ein Kräutchen Rührmichnichtan. Die Gaben sind eben verschieden verteilt. Tessi, Friedl und Cocco sind lieb und zärtlich, aber keine berühmten Sprecher. Hellmuth spricht gut, ist aber nicht anschniegeb. Lollo wird vielleicht mal von beiden Tugenden etwas haben, vorläufig liegen sie noch bei ihm in der Windeln. Das Wesen der Amazonen gefällt mir nach meinen bisherigen Erfahrungen jedenfalls besser als das der Jatos, das Sprechen der ersteren behält wohl immer etwas papageienhaftes, grammophonartiges. Ich hoffe jetzt noch auf einen günstiger Wind, der mir mal einen vorzüglichen Doppelgelbtop zutreibt, so einen, dem man nur zwei bis dreima



etwas vorzusagen braucht, bis ers kann. Das muß sehr hübsch sein. Wenn ich mal einen erwische, erzähle ich auch mal von ihm.

### Kleine Mitteilungen.

Der Feuerflügeltrupial — Icterus pyrrhopterus (Vieill.) (s. Abb. S. 13) lebt im südlichen Brasilien, Paraguay, Argentinien und Bolivia. Sein Gefieder ist einfarbig schwarz, die kleinen Deckfedern sind kastanienbraun, der Schnabel schwarz, die Füße dunkelhornfarben. Seine Länge ist 185 bis 190 mm. Auch er ist wie die meisten der kleineren Trupiale ein guter Sänger, als welchen ihn Hudson schildert: „In großer Abwechslung schmettert er . . . sein Lieb und läßt ununterbrochen seine zirpenden und Kehlaute bis zu kurzen klangvollen und wieder leisen, auch ganz absonderlichen bauchrebrnerischen Tönen hören . . .“. Leider wird er sehr selten eingeführt.

### Vereinigung der Vogelliebhaber Deutschlands.

Durch die Neugestaltung des „Deutschen Vogelschutzgesetzes“ drohen der Vogelliebhabelei mancherlei Gefahren, welche abzuwenden unsere Aufgabe ist.

Wir sind eifrig bemüht, für die Erhaltung unseres seit Jahrhunderten bestehenden Rechtes, Vögel als traute Genossen im Käfig zu halten, einzutreten.

Wir erwarten, daß wir bei unseren Bemühungen von allen Seiten unterstützt werden und fordern zu diesem Zwecke alle Vogelliebhaber auf, unserer Vereinigung beizutreten.

Anmeldungen sind zu richten an Herrn Paul Silbermann, Hamburg 26, Mittelstraße 48. Der Jahresbeitrag beträgt 2 M.

#### Der Vorstand:

Dr. A. Butschkus. K. Fehl.

Herr W. Koch, Hamburg, ist aus unserer Vereinigung ausgetreten. Wir bitten daher, sich in allen rein geschäftlichen Angelegenheiten, wie z. B. Aufnahme neuer Mitglieder, Einziehung der Beiträge, Lieferung der „Gef. Welt“ usw. an den Schatzmeister Herrn Silbermann, Hamburg, Mittelstraße 48, in allen anderen Angelegenheiten, die den Vogelschutz und die Vogelliebhabelei (z. B. Streitfälle, Schiedsgerichtssachen) betreffen, sich an den Schriftführer, Herrn K. Fehl, Mannheim K. 3. 6, zu wenden.

Der Vorstand.

### Aus den Vereinen.

„Agintha“, Verein der Vogelfreunde zu Berlin. Vereins Sitzung am Freitag, den 20. Januar 1911, abends präzis 8 1/2 Uhr in Neumanns Zeitfäden, Rosentaler Straße 36. Lichtbildervortrag des Herrn Dr. D. Heinoth: Zimmerbeobachtungen an seltener gehaltenen europäischen Vögeln (Baumsfalk, Bienenfresser, Segler, Wasserfink, Schwirl usw.). Der Vortrag findet mit Damen statt und sind auch Gäste herzlich willkommen. Die übliche Sitzung am Donnerstag, den 19. Januar d. J., fällt des Vortrags halber aus. Um recht zahlreichen Besuch bittet

Der Vorstand: J. A.: D. Vorbrodt, II. Schriftführer, O 112, Weiserstraße 28 I.

Verein der Singvogelfreunde Düsseldorf. Versammlung Sonntag, den 22. Januar 1911, morgens 10 1/2 Uhr, im Vereinslokal Damm, Pionierstraße 21. Tagesordnung: 1. Aufnahme. 2. Vortrag des Herrn Kunstmalers Fuuchs über „Pflege und Haltung des Rotkehlchens“. 3. Gratisverlosung einiger Vögel. 4. Verschiedenes und Fragekasten. Gäste sind herzlich willkommen. Insbesondere bitten wir alle der Vereinigung der Vogelliebhaber Deutschlands angehörenden in Düsseldorf wohnenden Liebhaber, unsere Versammlungen zu besuchen und unsern Verein beizutreten.

Der Vorstand: P. Herzog.

Um den vielen Wünschen der Liebhaber von Leipzig-West gerecht zu werden, hat sich hier am 4. Aug. 1910 ein Verein unter den Namen Verein der Liebhaber einheimischer Vögel zu Leipzig-West, gegründet, selbiger ist bestrebt, mit dem

Leipziger Verein und allen andern Brudervereinen Hand in Hand zu arbeiten. Unsere 1. Generalversammlung findet Donnerstag, den 19. Januar 1911, abends 8 Uhr, mit folgender Tagesordnung statt. 1. Bericht des Vorstandes; 2. Bericht des Kassierers; 3. Anträge; 4. Wahl des Gesamtvorstandes. Anschließend hieran findet ein gemütlicher Abend mit Christbeherung im Vereinslokal statt, wozu die Frauen und etwaige Bekannte eingeladen sind. — Vereinsversammlungen jeden 1. und 3. Donnerstag im Monat. Vereinslokal: Leipzig-Lindenau, Leuzschersstraße Nr. 19 (von Heinr. Lotta).

Der Vorstand: Albin Nürnberger.

Verein der Vogelliebhaber, Mannheim. (Jahresbericht 1910.) Das abgelassene Jahr kann für den Verein im großen und ganzen als ein gutes bezeichnet werden.

Unterm 25. Januar sandte der Verein eine Petition an das badische Ministerium des Großh. Hauses und der auswärtigen Angelegenheiten, in der um eine bessere Fürsorge um die Angelegenheiten unserer gefiederten Sänger gebeten wurde. Diese Vorstellung hatte einen schönen Erfolg: Durch die Generaldirektion der badischen Staatsseisenbahnen wurden nämlich alle Bezirksstellen der badischen Eisenbahn angewiesen, im Interesse des Vogelschutzes die an den Bahndämmen usw. vorhandenen Busch- und Strauchwerke nicht nur selbst zu erhalten, sondern — wenn angängig — solche auch neu anzupflanzen.

An der Generalversammlung der „Vereinigung der Vogelliebhaber Deutschlands“, die im Jahre 1910 in Hamburg stattfand, nahm im Austrage des Vereins unser damaliger II. Vorsitzender, Verwaltungsassistent Fehl, teil, der von Hamburg die Mitteilung mitbrachte, daß im Jahre 1911 (an Pfingsten) die „Vereinigung“ in unserer Stadt Mannheim ihre Tagung abhält.

Die Vereinsleitung bestand im verfloffenen Jahre aus folgenden Herren: Kurt Seifarth, I. Vorsitzender; Karl Fehl (zurückgetreten 1. Juli, seitdem) Ludwig Frank, II. Vorsitzender; Max Garbke (bis 1. April, seitdem) Phil. Menger, I. Schriftführer; Ludwig Vollrath, II. Schriftführer; August Kammerer und Hermann Ehrbrecht, Kassierer; Ludwig Reiß, Bibliothekar; Th. Weick (bis 1. September) und Paul Bauer (seit 1. April) Beisitzende.

Die Finanzlage des Vereins war im verfloffenen Jahre stets eine befriedigende.

Vorträge, die den Mitgliedern manche Belehrung und Anregung brachten, wurden im Jahre 1910 folgende gehalten:

1. Von Herrn stud. zoolog. Otto Fehring-Heidelberg über „Vogelpflege und Vogelschutz“, „Die Botanik der Vogelliebhaber“ und über den „Vogelzug“.
2. Von Herrn cand. jur. Karl Finzer-Heidelberg über „Das deutsche Vogelschutzgesetz“.
3. Von Herrn Paul Silbermann, Schatzmeister der „Vereinigung der Vogelliebhaber Deutschlands“, Hamburg, über „Was will die Vereinigung der Vogelliebhaber Deutschlands?“.
4. Von Herrn Verwaltungsassistent Karl Fehl-Mannheim: „Bericht über die Hamburger Jahresversammlung“ und Vortrag über „Die Vogelschutzdebatte im badischen Landtage u. a.“.

Das Hinscheiden des Vorsitzenden der „Vereinigung der Vogelliebhaber Deutschlands“, Herrn Karl Kullmann, wurde auch von unserem Verein tiefbedauert und dem Frankfurter Verein unsere Anteilnahme bezeugt! — Gemäß den §§ 9 und 12 unserer Vereinsstatuten hat demnach die ordentliche jährliche Generalversammlung stattzufinden. In der Sitzung vom 7. d. M. wurde dieselbe auf Samstag, den 21. Januar 1911, abends 1/2 9 Uhr im Vereinslokal Restaurant „Zum alten Fritz“ litera U. 6. 8 festgesetzt. Die Tagesordnung umfaßt folgende Punkte: 1. Berichterstattung über das Vereinsjahr 1910. 2. Kassienbericht pro 1910. 3. Neuwahl des Vorstandes. 4. Jahresversammlung der Vereinigung der Vogelliebhaber Deutschlands 1911 zu Mannheim (Ausstellung und Programm). 5. Verschiedenes.

Kurt Seifarth, Vorsitzender.

<b>Patentschau</b>	Vom Verbands-Patentbureau O. KRUEGER & Co., DRESDEN, Schloßstr. 2.
	Abschriften billigst. Auskünfte freel.

#### Gebrauchsmuster:

Kl. 35h. 446249. Transportables Futterschau zur Winterfütterung frei lebender Vögel. Karl Petersen Bruchtorf b. Bevensen. Ang. 14./11. 10.

## Vom Vogelmarkt.

Von seltener auf den Vogelmarkt kommenden Vögeln werden angeboten:

- F. Breitschneider, Zwickau N., Leipziger Straße 68: 1,1 Kuckhähnchen.  
 Hermann Feldt, Berlin SO 16, Dhmstr. 5: Sammetköpfechen, Schlüpfgrasmücken, Schwarzkehlchen, Zwergfliegen-schnäpper, 1 Zaunkönig, Steinrötel, Z., Goldweber.  
 Max Hecker, Weimar, Lassenstr. 51: 1 Mohn, Vinsenastrild, Auroraastrild, dottergelbe Weber.  
 Adolf Henn, Wien X/1: Nachtkehlkönig, Inkafakadu.  
 Hans Koesler, Amberg, Dpf.: Rotköpfige Gouldamandine.  
 R. N. Numler, Münsterzeisel: 0,2 Rothhänling  $\times$  Kanarien.  
 E. Scholz, Woblan i. Schl., Siegesstraße 27: Diamantfink-Mohn.  
 F. Schreiner, Wien VII, Zieglergasse 12 II/14: 1 Kapuzenkehlchen  $\times$  Kanarie, 1,0 gelbbürzeliger Edelsänger, 1,1 Kuckhähnchen.  
 Ernst Thieb, Zwickau: 1 Wdh. Kuckhähnchen.  
 Joseph Willms, Maler, Forst b. Aachen, Trier Str. 76: Steindrossel.



## Bücher und Zeitschriften.

Von der Zeitschrift „Zoologischer Beobachter“ — Der Zoologische Garten — Verlag von Mahlau & Waldschmidt in Frankfurt a. M., erschien soeben Nr. 7 des LI. Jahrgangs für 1910 mit folgendem Inhalt:

Chinesische Hundsrassen und chinesische Jagdhunde; von Dr. Krenenberg. — Zur genaueren Kenntnis des kleinen Wiesel, *Mustela nivalis* L. (= *Mustela vulgaris* Briss. Foetorius vulgaris Keys. u. Bl.); von Prof. Dr. Karl G. Stein, Oberswalde. — Der Schnepfenstrauß und sein Ei im Jahrhundert seit der Entdeckung; von H. Krohn, Hamburg. — Psychologische Beobachtungen am Kind. Nach brieflichen Mitteilungen von Th. K. Kohn in Costarica mitgeteilt von Dr. B. Franz, Frankfurt a. M., Neurolog. Institut. — Rotmilch im Gatter, von M. Merk. — Nachrichten aus Zoologischen Gärten. — Kleinere Mitteilungen. — Literatur.



Herrn W. G., Eichicht. Es gibt unendlich viele „Nai-verjalfutter für insektenfressende Vögel“, die alle verschieden zusammengesetzt sind. Ohne eine Probe des Futters gesehen zu haben, bei bekanntem Universalfutter würde auch die Nennung des Namens genügen, kann ich die gewünschten Angaben nicht machen. Wenn die Drossel singt, kann sie täglich 4 bis 5 Mehlwürmer erhalten. Die Mönchgrasmücke braucht keine Mehlwürmer. Mann kann ihr aber täglich etwa drei Würmer geben. In dem Käfig von angegebener Größe könnten etwa 8 bis 12 Paar Prachtfinken untergebracht werden.

Herrn G. D., Altenborn. 1. Von den gewöhnlich im Handel befindlichen fremdländischen Reichfressern, welche gute Sänger sind, wären doch nur Schama-, Dayaldrossel und Sonnenvogel zu nennen. Für das Zusammenhalten eines dieser genannten in einer etwa einen halben Kubikmeter großen Voliere mit einem Paar Vinsenastrilde, ist eigentlich keiner geeignet, am besten noch der Sonnenvogel, der aber auch gelegentlich kleinere Mitbewohner des Käfigs überfällt. 2. Von heimischen gutsingenden Drosseln würde sich noch am besten die Singdrossel für den genannten Zweck eignen. 3. Es kommt für die Stieglitz  $\times$  Kanarienzüchtung darauf an, einen möglichst großen, fräftigen, schön und reingefärbten

Stieglitzhahn zu erwerben. Wie ihn der Verkäufer gerade taugt „Garten-“, „Wald-“ oder „Alpenstieglitz“ ist gleichgültig. — Daß Sie für die Ihnen brieflich mitgeteilten „Geheimnisse der Männchen und Weibchen unserer einheimischen Stubenvögel“ 0,75 M. bezahlen mußten, wird Sie nicht gereuen. Sie hätten diese Geheimnisse als Abonnent der „Ges. Welt“ an dieser Stelle unentgeltlich erfahren können. Die Angaben sind z. T. ganz falsch, z. B. beim Rotkehlchen.

Herrn W. G., Wien. 1. Erlenzeißig und Stieglitz können in einem Käfig bei gleichem Futter gehalten werden. Am besten ist es, sie an die Aufnahme von Rübsen als Hauptfutter zu gewöhnen. Alle anderen Sämereien wie Weizen, Hanf gibt man in geringer Menge, als Beigaben und gelegentlich zur Abwechslung die verschiedensten andern Sämereien wie Spitzkorn, Hirse, Dinkel, Kletten-, Wegerichkorn, Samen von Waldbäumen wie Birke, Kiefer, Fichte, Erle usw., frische Zweige mit Knospen, Nadelholzweige und allerlei Grüntraut werden stets gereicht. In der wärmeren Jahreszeit gibt man auch etwas Weichfutter, besser noch frische Ameisenpuppen zur Förderung des guten Verlaufs der Mauser. Es kann auch und ab zu einmal ein Mehlwurm gereicht werden, aber nicht regelmäßig und in großer Menge. 2. Stubensiegen können einem Rotkehlchen geboten werden. 3. Andere Geschlechtsunterschiede des Rotkehlchens, wie im „Vogelzuchtbuch“ angegeben, sind nicht bekannt. Was ist daran unbedeutlich?

Herrn G. B., Emden. Die leichte Reizbarkeit und die Neigung zu kataplexischen Anfällen der rotrückigen Würger beruht wohl auf dem Temperament dieser Vögel, wird aber wohl begünstigt durch den Umstand, daß die Schädelhöhlen des Würgers z. T. reichliche Mengen von Fadenwürmern beherbergen, welche den Vogel im allgemeinen nicht sehr zu belästigen scheinen. Vielleicht helfen kalte Umschläge auf den Kopf und Aufenthalt in frischer Luft.

Herrn D. B., Güssen; Herrn G. L., Riga, ist brieflich Bescheid zugegangen.

Herrn K. F., Mannheim; Herrn G. L., Riga; Herrn F. Straßburg i. E.; Herrn B. G., Grevin i. W.; Herrn G. L., Rittergut Weißenand; Herrn Dr. D., Leipzig: Beiträge dankend erhalten.

Frau G. F., Dessau. Gewiß wird das Gefieder des Gimpels bei der diesjährigen Mauser in Ordnung kommen. Bis dahin muß er aber richtig gepflegt werden. An Sämereien erhält er guten Rübsen, wenig Hanf und Spitzkorn. Dazu erhält er Apfel, Wachholder-, Ebereschenbeeren und Zweige von Laub-, besonders Obstbäumen und Beerensträuchern, auch Zweige von Nadelholzbäumen. Salat darf er auch bekommen, aber Ei muß fortbleiben. Es muß vor allem dafür gesorgt werden, daß er nicht zu fett wird.

Herrn F., Weißenand. Siehe die Veröffentlichung der „Vereinigung“ in diesem Heft.

Herrn R., Ludwigsdorf. Der Vogel ist sehr knapp zu halten und so weiter zu füttern, wie in der Anfrage angegeben. Es ist ihm keine Gelegenheit zu geben, nach dem Dunkelwerden noch Nahrung aufzunehmen. Wenn er bis 8 Uhr abends fressen kann, wird ja die Wirkung der mittäglichen Entziehung des Futters und die geringere Nährkraft wieder völlig aufgehoben. Mehlwürmer erhält er nicht. Wenn er vielleicht matt erscheinen sollte, kann ihm ein Wurm gereicht werden. Die Unterbringung in einen sehr geräumigen Käfig wäre sehr zu empfehlen.

Herrn A. H., Gotha. Wenn die Federn des Sprossers mürbe und brüchig sind, so ist das ein Zeichen dafür, daß die Ernährung des Vogels nicht richtig war. Es sind im Organismus des Vogels diejenigen Stoffe unwirksam, welche ein gesundes Gefieder hervorbringen und erhalten, vielleicht fehlen sie auch im Futter. Es müßte dafür gesorgt werden, daß durch eine richtige Ernährung, besonders durch Darbietung frischer Ameisenpuppen, sobald sie erhältlich, der Vogel in eine gute Mauser kommt und dann auch gesundes Gefieder erhält. Der Vogel hat nicht beschädigtes Gefieder, sondern er ist krank.

Herrn G. B., Schwab.-Gmünd. Kalandlerchen singen meist vom Februar bis zur Mauser im Spätsommer. „Fremdländische Stubenvögel“ (Handbuch I) von Dr. K. Rupp kostet 6,50 Mk., geb. 8 Mk.

Herrn M. S., Seesjagt. Mit dem Stieglitz verhält es sich so, wie mit dem Erlenzeißig unter „D. M. B., Dresden“ (i. S. 16).



# Die gefiederte Welt.

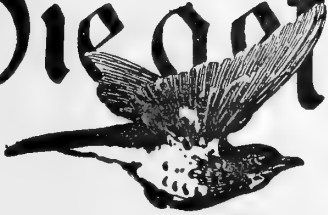

Wochenschrift für Vogelliebhaber.

## Die Lebenskraft der organischen Futtermittel (Nahrung).

Von Dr. med. Otto, Leipzig-Plagwitz.

(Nachdruck verboten.)

In dieser Zeitschrift ist öfter über die Frage bezüglich der Lebenskraft (Vitalität) der Futtermittel berichtet worden, speziell als ich vor etwa 12 Jahren mein Nährsalzsystem ausführlich auseinandersetzte. Doch ist ersteres bis jetzt niemals so eingehend geschehen, daß sich der Leser ein klares Bild davon machen konnte. Ich möchte deshalb in folgendem eine kurze Darlegung dieser Frage geben, da es für die richtige und zweckmäßige Ernährung unserer geläufigsten Stubenvögel von der größten Bedeutung ist.

### Die Theorie von der Lebenskraft (Vitalität) der Moleküle.

Alle Pflanzen, welche Blattgrün enthalten, bauen ihren Körper aus den Bestandteilen des Bodens, auf welchem sie wachsen, aus der Kohlensäure der Luft und aus Wasser auf. Die Pflanze nimmt Kohlensäure aus der Luft, lagert den Kohlenstoff in der Pflanze ab und gibt Sauerstoff dafür ab (Pflanzenatmung). Beim Menschen ist es umgekehrt. Das Wasser löst die Bodenbestandteile auf und führt sie in gelöstem Zustande der Pflanze zu. Die Pflanzen haben also die Fähigkeit, totes Material für lebende Organismen verwendbar zu machen, oder zu „organisieren“. So zeigt das mineralische Eisen (im Boden enthaltend), in den Körper der Pflanze aufgenommen, in dem Blattgrün, welches aus Eisen besteht, eine wunderbare Tätigkeit, die sich auf keine Weise rein chemisch oder physikalisch deuten läßt. Wir müssen demnach annehmen, daß die Pflanze den Molekülen (d. h. kleinsten Teilen) des Eisens irgendeine besondere Fähigkeit verliehen hat. Wir nennen diese Lebenskraft oder Vitalität. Eine solche Lebenskraft müssen wir allen Molekülen beilegen, welche im Lebensprozeß der Pflanze eine Rolle spielen, soweit sie sich nicht chemisch oder physikalisch erklären läßt. Lebenskraft besitzen vor allem die Moleküle des lebenden Eiweißes, doch sind nicht alle Teile der Pflanzen organisch, z. B. werden die Kohlenhydrate (Mehlstoffe) und Fette einfach abgelagert, und ein Teil der mineralischen Salze, wenigstens diejenigen, welche im Pflanzen-saft

gelöst sind, scheinen nur chemisch und physikalisch wirksam zu sein, d. h. sind nicht organisiert. Es entsteht nun die sehr wichtige Frage: „Ist der Körper der Tiere (und Menschen) auch in Stande, totes, d. h. anorganisches Material aufzunehmen und zu organisieren, also ebenso zu verwandeln, wie es die Pflanze tut?“ — Nein.

Es unterliegt keinem Zweifel, daß manche anorganischen Salze, z. B. Kochsalz, von dem tierischen Körper aufgenommen werden, und in die Blutbahn gelangt, sich im Körper ablagern, sodann z. B. auch Quecksilber. Wir kennen auch die Veränderungen, die im Körper mit dem Wasser vor sich gehen; z. B. Kochsalz, welches als anorganisches Salz sich in Quadraten oder Stufen auskristallisiert, wird im Körper als Oktaeder gefunden, also in einer ganz anderen Kristallform. Quecksilber wird organisch an Eiweiß gebunden gefunden. Es ist aber durchaus nicht nötig, anzunehmen, daß diese Stoffe deshalb organisch sind, und Dr. Lahmann, der größte Kenner auf diesem Gebiete, behauptet, daß der tierische Körper das tote aufgenommene Material nicht organisieren kann. Dr. Lahmann gibt in seinem Werke die „Diätätische Blutentmischung“ die Begründung folgendermaßen: „Es steht fest, daß dem tierischen Körper beständig eine Menge von Mineralstoffen (Nährsalzen) zugeführt werden muß zur Vermeidung von allerlei Krankheiten, wie Skorbut, Rhachitis, Sicht usw. Von vornherein ist aber gar nicht einzusehen, wozu dies nötig ist. Es wäre doch denkbar, daß (wenn auch nicht der wachsende Körper) doch der erwachsene Körper mit seinem Bestand an Salzen dauernd auskommen könnte, denn die Salze werden ja nicht verbrannt (wie Fett, Eiweiß, Stärke). Wozu also die beständige Ausscheidung und Erneuerung? Weil die Salze bestimmte Einrichtungen im Körper auszuführen haben, zu denen sie nur befähigt sind, wenn ihre Moleküle genügend Vitalität besitzen. Diese Vitalität stammt aber von ihrem früheren Dasein in einem anderen Organismus: Pflanze (Vegetarier) oder Tier (Fleischfresser). In diesem früheren Organismus (Pflanze, Tier) waren sie „organisiert“. Durch die ständige Arbeitsleistung der Salze aber in den Organismen nimmt die Vitalität bis zum Erlöschen ab, und da der tierische Körper (im Gegensatz zur Pflanze) nicht die Fähigkeit besitzt,

den Molekülen wieder Vitalität zu verleihen (d. h. das Salz zu organisieren), so kann er es nicht weiter verwenden und muß es ausscheiden, und durch neues ersetzen, welches mit genügender Vitalität versehen ist. Ebenso wenig wie nun der tierische Körper Salze mit erloschener Vitalität verwenden kann, kann er solche Salze organisieren, die noch niemals Vitalität besessen haben, d. h. künstlich hergestellte Salze oder anorganische Salze. Auf diese Weise erklärt sich das von mir erwähnte Experiment von Forster, welcher Hunde fütterte mit viel Fleisch, welchem die Salze entzogen waren, aber künstlich die entzogenen Salze wieder zugelegt wurden. Diese Hunde starben alle nach 40 Tagen, und zwar früher als solche Hunde, die diese ganze Zeit hungerten. Ich habe daselbe Experiment mit Hühnern vor zirka 16 Jahren gemacht, ganz mit demselben Erfolge. Schließlich spricht noch die Tatsache sehr zugunsten der Theorie, daß bei beginnender Rhachitis der Menschen, Schweine, Kälber usw. erhebliche Ausscheidungen von phosphorsaurem Kalk (Knochen) beobachtet worden sind, das läßt sich aber nur so erklären, daß der tierische Körper bei ungenügender Zufuhr von frischem organisierten Kalk seinen Besitz an Kalk mit größter Fähigkeit festzuhalten versucht, und bis zum äußersten ausnützt, schließlich aber, wenn die Vitalität vollständig erloschen ist, muß der Kalk als Fremdkörper ausgeschieden werden, und mit diesem Zeitpunkt setzt die Rhachitis ein (Rhachitis = Fehlen von Kalk in den Knochen). Daselbe beobachteten wir bei dem sogenannten „Kalkdurchfall der Stubenvögel“. Er beruht auf Mangel von Zufuhr von organischem Kalk. Ist der organische Kalkvorrat im Vogeltörper erschöpft (bei ungenügender Zufuhr), so erfolgt plötzlich die massenhafte Ausscheidung des verbrauchten, eine Vitalität mehr besitzenden Kalkes, und damit ist die plötzliche Erkrankung des Tieres gegeben, weil das Blut, speziell des Vogels, stets einen genügenden Vorrat von Kalk besitzen muß, um das Blut flüssig zu erhalten. Geschieht das gar nicht, so tritt eine Erkrankung ein, die man Sepjis genannt hat, die sich durch Blutausscheidungen in allen edlen Organen charakterisiert. Nach physiologischem Gesetze haben Kalk und Natron das Blut flüssig zu erhalten, daher der hohe Gehalt des Vogelblutes an diesem Stoffe, 30 % (siehe Nr. 5 dieser Zeitung 1910 Nährsalztabelle). So viel ich weiß, hat noch niemand eine richtige physiologische Erklärung über diese Krankheit „Kalkdurchfall“ gegeben. Eine Heilung dieses Kalkdurchfalls ist nur möglich durch Zufuhr von *Calcarea carbonica* d. 6. (homöopathisch), weil alle anderen Kalkarten nicht organisiert werden. Höchst zwecklos ist nach Besagtem Sepia, Eierschalen und andere anorganische Kalkmittel zu reichen, weil diese eben keine Vitalität besitzen. Diese anorganischen Kalkmittel sind aus meiner Vogelstube seit 16 Jahren gänzlich verbannt, und nicht zum Schaden meiner Tiere. Nach dieser Darstellung würden sich nun auch die vielen Widersprüche, die sich ergeben bei den verschiedenen Liebhabern, welche Vogelzucht treiben, aufklären. Züchter A hat mit Sepia, Eierschalen usw. keinen Erfolg gesehen, Züchter B hat welchen gesehen. Züchter B hat einfach neben Sepia usw. viel organischen Kalk nebenbei gefüttert, und die

Erfolge, die er auf Rechnung der Sepia schreibt, sind dem organischen Kalk zuzurechnen. „Meine Erfahrungen haben ergeben, daß alle jungen Graupapageien, welche Sepia fressen, ohne Ausnahme eingehen (100%).“ Sepia ist anorganischer Kalk. Der organische Kalk für die Papageien und andere Körneresser ist in der Rinde der Weiden, Fichten usw. zu suchen (siehe Nr. 5). Der Kalk für die Insektenfresser ist aus den tierischen Nahrungsmitteln, besonders Ameisenpuppen, Mehlwürmern, Obst: Feigen usw. zu nehmen.

Nun wäre aber noch die Frage zu erledigen, wie sich denn die in vielen Fällen unbestreitbar prächtige Wirkung künstlicher Nährsalze und einiger Medikamente, z. B. anorganisches Eisen, Mineralwässer, erklären lassen? Die Wirkung läßt sich folgendermaßen erklären:

Sie wirken nur chemisch im Magen und Darm, indem sie Verbindungen eingehen, zu denen sonst organische Salze gebraucht werden, z. B. Verbindungen mit der Schwefelsäure, Salzsäure, Kohlensäure usw. Die vorhandenen organischen Salze können sodann in erheblicher Menge gepart werden und zu ihrer eigentlichen Bestimmung Verwendung finden. Die anorganischen Salze dienen also hier als „Sparer“. Es ist bei der Vogelzucht (Aufzucht junger Tiere) indeß immer zu beherzigen, daß junge Tiere für anorganische Stoffe keine Verdauung haben, und man sich nicht auf das in Nr. 1 Gesagte verlassen kann. Jeder Vogelzüchter soll in genügendem Maße organische Salze, und erst dann anorganische reichen, so wird er niemals Mißerfolge haben. Ich denke hierbei an die Eingewöhnung junger Stieglitze (usw.) im Herbst. Ich besitze mindestens 50 Vriese, welche insgesamt lauten: „Von zehn Stieglitzen gehen neun ein.“ Man reiche den jungen Tieren leichte verdauliche organische Nahrung, wie Milch, Eier, Ameisenpuppen, erweichte Körner, Grünsutter, und der Erfolg ist einfach wunderbar. Bei jedem anderen Futier gehen sie ein. Erweichen der Körner in Salzsäure ist eben anorganisch! Die Salzsäure macht die Tiere krank. Was ist mit dieser Salzsäure gesündigt worden in den letzten 50 Jahren und wird noch heute täglich gesündigt. In allen Büchern, Schriften, Zeitungen wimmelt es von Salzsäureempfehlungen. Die allopathischen Ärzte haben die Salzsäure beim Menschen schon seit zehn Jahren über Bord geworfen, in den ornithologischen Schriften figuriert die Salzsäure ruhig weiter. Hier gilt es, noch viel zu lernen und nachzuprüfen.

Es handelt sich nun noch um die Frage, wie man ermitteln kann, ob ein Futtermittel genügend Vitalität besitzt; hier ist die Keimkraft maßgebend; solange ein Samentorn oder ein Ei noch keimkräftig ist, besitzt es auch Vitalität. Dadurch kommen wir auf die alten Erfahrungsgesetze zurück, nur frische Samentörner, frische Eier usw. als Futtermittel zu verwenden. In Übereinstimmung hiermit hat bei Prüfung der radioaktiven Kraft verschiedener Futtermittel sich die überraschende Tatsache herausgestellt, daß die Radioaktivität von Samen, Eiern usw. um so größer ist, je frischer dieselben sind. Es scheint also Vitalität und Radioaktivität in einem gewissen Verhältnisse zu stehen. Beide nehmen um so mehr ab, je älter die Stoffe.



Meß noch einmal zusammenfassend, erhalten wir folgende Rangordnung der Futtermittel nach ihrer Lebenskraft:

1. Rohe Pflanzenkost, rohe Milch und Eier, rohe Insekten, rohe Ameisenpuppen. (Also keinen gekochten Mais, keine gekochte Milch und Eier und keine abgebrühten oder sterilisierten Ameisenpuppen.)
2. Gekochte Pflanzenkost, rohes Fleisch.
3. Gekochtes Fleisch, gebrühte Ameisenpuppen, gekochte Milch, gekochte Eier.

Hierdurch ist mein Standpunkt über verschiedene Auffäße und Anfragen in der „Gefiederten Welt“ aus der letzten Zeit genügend gekennzeichnet.

### Einiges über den Pagobenrotschwanz, den Pleskes Rotschwanz und den Weißkopfschwäger mit nachfolgendem Vergleich des letzteren mit den Rotschwänzen und Schwägern.

Von J. Kunzendorf.

„Regintha Zürich“.

(Nachdruck verboten.)

(Fortsetzung.)

### VI. Vergleich des Weißkopfschwägers mit den Rotschwänzen und den Schwägern.

Zum Schlusse möchte ich noch einen Vergleich anstellen zwischen dem Weißkopfschwäger und den Rotschwänzen einerseits

und den Schwägern andererseits. Hierzu werde ich einiges aus der Literatur anführen, wie auch die Beobachtungen an von mir gepflegten Vertretern beider Arten benutzen. Hierzu gehören außer den vorher erwähnten Rotschwänzen der Garten- und der Hausrotschwanz, sodann der Ohrensteinschwäger, der braunkehlige Wiesenschwäger und der schwarze indische Buschschwäger; über den letzteren werde ich mich gelegentlich näher auslassen.

Was finden wir in der Literatur über den Weißkopfschwäger verzeichnet? Zuerst will ich Dr. Ruf das Wort reden lassen. „Der schöne Vogel steht seinem Wesen nach in der Mitte zwischen Rotschwänzen und Schwägern. Die älteren Ornithologen stellen ihn in dieselbe Gattung (*Ruticilla*, Brehm) wie die Rotschwänzen oder in die nächstverwandte Gattung *Chaimarrornis*, Hodgk, die sich von den eigentlichen Rotschwänzen nur durch mehr gerundete Flügel und Schwanz und durch lebhafter rote Farbe unterscheidet.“ Weiter teilt er mit: „Herr Meusel meint, daß er im Wesen Ähnlichkeit mit den Rotschwänzen zeige. Das eigentümliche Schwanzzippen und gleichzeitige Kopfnicken lasse sich mit ähnlichen Bewegungen anderer Vögel nicht vergleichen.“

D. Kleinschmidt schreibt in Berajah 1908 über den Weißkopfschwäger folgendes: „In Südostasien lebt an den steilen Ufern der Gebirgsbäche ein Vogel,

der in Farbe und Lebensweise ein getreues Abbild von *E. grandis* (Riesenrotschwanz) ist, nur sind, von dem fehlenden Flügelspiegel abgesehen, seine Farben aufs Höchste gesteigert. Es ist *Chimarrornis leucoccephala* (*Vigors*). So erotisch er *E. grandis* gegenüber aussieht, muß ich ihn doch für dessen Vorläufer halten, denn eine Suite in meiner Sammlung zeigt namentlich am Ober- und Unterflügel all die feinen Schwankungen und Altersverschiedenheiten wie bei *E. grandis* in höchst auffallender Weise. Es wird hier nähere Verwandtschaft vorliegen, kaum bloßer Parallelismus. Ich stelle den Vogel vorläufig nicht in das Subgenus *Phoenicurus* hinein, aber alles, was ihn von den Rotschwänzen unterscheidet,



Safrangelber Erpial,

$\frac{3}{4}$  nat. Gr.

(f. S. 31).

kommt in schwächerem Grade auch bei diesen vor.“ Herr Lauzil, der in dem Vogel einen Schwäger sieht, teilt uns in der „Gef. Welt“ 1909 Nr. 29. kurz die Meinung des Herrn Neunzig mit: „Herr Neunzig hatte die Liebeshwürdigkeit, meine Meinung als richtig zu bestätigen und mir auch den wissenschaftlichen Namen *Chaimarrornis leucoccephala* mitzuteilen.“ Aus diesen 3 angeführten Beispielen geht hervor, daß der Weißkopfschwäger als ein Mittelglied zwischen Rotschwänzen und Schwägern angesehen wird. Dieses sagt klar und deutlich Dr. Ruf. Wenn auch Herr Neunzig ihn Herr Lauzil gegenüber zu den Schwägern stellt, da er dessen Meinung beipflichtet, so teilt er den Vogel andererseits wieder der den Rotschwänzen nächstverwandten Gattung *Chaimarrornis* bei, in Folge der Namensnennung *Chaimarrornis leucoccephala*. Am weitesten geht Herr Kleinschmidt, der seine nahe Verwandtschaft mit den Riesenrotschwänzen nachweist, aber ihn vorläufig noch nicht zu *Phoenicurus* stellt. Es sei mir nun gestattet, meine Meinung über den Weißkopfschwäger zu sagen. Ich halte den Vogel an Hand der während über zwei Jahren gemachten Beobachtungen nicht für ein Mittelglied zwischen den Rotschwänzen und den Schwägern, oder gar für einen von den letzteren, sondern für einen zu den Rotschwänzen zu zählenden Vogel wegen seiner großen

Verwandtschaft mit Pleskes Rotschwanz, und zwar ist für mich das Wesen maßgebend. Diese meine Behauptung will ich folgendermaßen erläutern.

Zuförderst möchte ich auf die große Ähnlichkeit hinweisen, die der Weißkopfschmäger mit Pleskes Rotschwanz in der Gestalt hat. Abgesehen von der gänzlich verschiedenen Gefiederfärbung ist die Ähnlichkeit eine derartige, daß man glauben könnte, einen Weißkopfschmäger en miniature vor sich zu haben. Beide haben dieselbe kugelige Gestalt, dieselbe Kopfform, dieselbe Schwanzform und dieselbe Haltung. Auch in ihrem Gebaren gleichen sie sich völlig, man sieht die gleichen Stellungen; das selbe lebhaftere Naturell legen beide an den Tag. Wie der Weißkopfschmäger sein Köpfchen zur Seite legt, tut es auch Pleskes Rotschwanz. Auch das vorherige Betrachten des Futters mit zur Seite gestelltem Köpfchen haben beide gemeinsam. Die Art der Bewegungen des ersteren gleicht denen des anderen aufs auffallendste. Von diesen möchte ich insbesondere zwei hervorheben, das Schwanzwippen und das Verbeugen mit gleichzeitigem Kopfnicken. Beim Weißkopfschmäger wird ersteres folgend bemerkenswert: Der Schwanz wird erst nach unten bewegt, und zwar gehen die Federn im Verhältnis der Abwärtsbewegung auseinander, teils nach links, teils nach rechts, am öftesten werden sie beidseitig gefächert. Hierauf schnell der Schwanz mit aller Kraft nach oben, und zwar in der Weise, daß die Federn wieder zusammengehen, bis die Normalstellung des Schwanzes erreicht ist, von da werden die Federn wieder schön gefächert. Beim Abwärtsbewegen, das ebenfalls mit aller Vehemenz geschieht, vollzieht sich das selbe, indem bei Normalstellung die Federn geschlossen, in abwärts gerichteter Stellung wieder gespreizt sind. In der Erregung werden die Bewegungen noch schneller vollführt und der Schwanz nimmt oben wie unten eine senkrechte Stellung zum Körper ein. Ich bezeichne diese Schwanzbewegungen des Weißkopfschmäger als ein intensives, mit aller Kraft ausgeführtes Schwanzschlagen. Die Schwanzbewegungen von Pleskes Rotschwanz sind im großen und ganzen genau die gleichen, jedoch wird der Schwanz nicht mit derselben Vehemenz bewegt, sondern es wird ein wenig weniger Kraft dafür verwendet, weswegen auch der Schwanz sich nach oben wie unten nicht so weit wie beim Weißkopfschmäger von der Normalstellung entfernt. Daß es aber doch die gleiche Schwanzbewegung ist, kann man sehen, wenn in der Erregung der Schwanz dieselbe Kraft und dieselben Stellungen aufweist. Die Bücklinge werden von beiden Vögeln in gleicher Weise vollführt, indem der Körper sich wie bei einer Wippe nach vorn hinüberneigt, so daß der vordere Teil nach unten, der hintere nach oben geht, wobei gleichzeitig der Schwanz in der vorher angeführten Weise nach unten geschneilt wird. Mit dem Aufrichten des Körpers in die Normalstellung geht auch der Schwanz in die Höhe. (Schluß folgt.)

### Aus der Voliere.

Von einem langjährigen Vogel Liebhaber.

(Fortsetzung.)

(Nachdruck verboten.)

Noch einen anderen Umstand möchte ich hier nicht unerwähnt lassen, der für die körperliche Gesunderhaltung von Bedeutung ist, nämlich die große Ver-

schiedenheit der Tageslänge bei uns, von langen hellen Tagen des Hochsommers bis zu den kurzen, fast dunklen Tagen des Winters. Ein Verhältnis, das mit den Gewohnheiten der Tropenvögel aufs ärgste kollidiert. In dem Tropengebiet beträgt die Tageslänge etwa zwölf Stunden, von sechs bis sechs oder sieben bis sieben Uhr abends, in den angrenzenden, subtropischen Gebieten im entsprechenden Verhältnis dazu. Bekanntlich gibt es dort auch keine Dämmerung, da der Übergang vom vollen Tageslicht bis zur dunklen Nacht sich in etwa einer Viertelstunde vollzieht, und umgekehrt wieder ebenso gegen Morgen beim Hellwerden. Betrachten wir nun unsere Stubenvögel von genannten Erdteilen, so finden wir, daß sie unsere langen hellen Tage nur teilweise ausnützen. Hier bei uns\*) wird es an den längsten Tagen Mitte Juni bereits völlig hell um drei Uhr nachts und es ist noch um zehn Uhr abends ganz hell, das macht im ganzen eine Tageshelle von ganzen 19 Stunden, mit den Dämmerungen reichlich 20 Stunden oder 8 Stunden mehr, als die Vögel es aus ihrer Heimat gewohnt sind. Von diesen acht Stunden fallen drei bis vier Stunden in den Frühsorgen und die übrigen in die Abendzeit. Die Morgenstunden werden von allen fremdländischen Vögeln ohne Ausnahme in vollem Maße verwendet, und es entwickelt sich eben in diesen frühen Stunden ein so reges Leben, wie kaum später des Tages. Jetzt wird gesungen, gebadet, geflogen und gestritten, Nester gebaut und Futter genommen, kurz, es ist ein Leben so tätig mitten in der Nacht, wie kaum bei gewöhnlicher Tageszeit. Ein wirres, vielstimmiges Konzert hört man zu dieser Zeit aus meiner Voliere, daß es einem kaum möglich wäre zu schlafen, falls man sich in einem Nebenzimmer befände. Kommen wir aber gegen neun bis zehn Uhr vormittags, so herrscht zu genannter Jahreszeit schon wieder Ruhe. Da sind die Vögel schon wieder müde und pflegen nun der Ruhe. Dann folgen wieder einige Stunden des Lebens, und nun folgt die Mittagsruhe. Am Nachmittag geht's wieder los bis gegen sechs Uhr, da alle Vögel sich für die Nachtruhe sättigen. Um sieben Uhr abends ist alles ruhig, die ganze Voliere schläft volle drei Stunden noch bei vollem Tageslicht. Die einmal angenommene Gewohnheit, das Leben mit dem beginnenden Tageslicht zu beginnen, wird auch im Gefangenleben beibehalten, während die Vögel die langen Tage, die sie aus der Freiheit nicht kennen, nicht bis zum Ende ausnützen, offenbar, weil so lange Tage den Vogelorganismus ermüden. Überhaupt ist es leicht zu beobachten, daß die Vögel während unserer hiesigen Sommer verhältnismäßig viel ruhen und schlafen. Praktisch läßt sich das auch in anderer Weise feststellen, nämlich wenn man Vögel aus der Voliere einfangen will. Dies geschieht bei mir, wie üblich, mittels Fangkäfig über dem Futter. Nun ist es tatsächlich zu dieser Jahreszeit viel schwieriger, bestimmte Vögel einzufangen, als in den kurzen Tagen des Winters, eben weil die Vögel in den langen, hellen Tagen reichlich Gelegenheit zum Fressen haben, ich möchte sagen, zum Überfressen; daraus folgt weniger Beweglichkeit und größerer Hang zum Stillstehen und Schlafen. Der zu fangende Vogel kommt nur in größeren Pausen zum Erdboden

\*) Verfasser wohnt im nördlichen Auslande.

herab, ist deswegen schwieriger zu fangen, weil er nicht den Fangkäfig so häufig besucht. Anders in den kurzen Tagen des Winters, wo es nur einigermaßen fünf bis sechs Stunden hell ist. Zu dieser Zeit sind Stubenvögel immer in reger Tätigkeit, sie kommen viel mehr zum Futter und Wasser und schlafen in den wenigen Tagesstunden stets nur sehr wenig, jedenfalls sind solche, die an kurzen Wintertagen viel schlafen, fast immer krank. Folglich sind Vögel viel leichter in meiner Voliere einzufangen bei Winterszeit, als in dem langtägigen Sommer.

Betrachten wir nun, welchen Einfluß diese Verhältnisse in der Ernährungsfrage auf den Vogelkörper haben, so meine ich, wie bereits erwähnt, daß die fremdländischen Vögel sich in unsern ungewohnten langen Sommertagen überfressen und jedenfalls zu fett fressen. Obgleich ich mit dem Futter recht ökonomisch umgehe und auch recht knapp füttere — wie im Vorhergegangenen erwähnt, lasse ich das Futter für eine Zeit periodisch fort, damit die Vögel sich alles auffuchen müssen —, so kann ich jeden Herbst immer feststellen, daß meine Vögel vorwiegend recht fett sind. Besonders ist das der Fall bei Vögeln, wie Sperlingsweber,

Pfäffchen und Kernbeißern. Für solche Vögel kommt aber die jetzt folgende Jahreszeit mit ihren stets kürzer werdenden Tagen denselben zugute, indem ihre Fettleibigkeit sich mit der geringeren Freßgelegenheit vermindert und im Laufe des Winters allmählich wieder abnimmt. Ob schon meine Fremdländer aus der Heimat ja alle an etwa zwölf „Arbeitsstunden“ gewöhnt sind, kommen sie dennoch mit nur fünf bis sechs Tagesstunden des hiesigen kürzeren Winters auch gut durch; ich habe deswegen keine Verluste zu verzeichnen, vielmehr ist diese Jahreszeit den Vögeln, wie eben nachgewiesen, von Nutzen, da sie ihren Fütterungszustand in bester Weise regelt. Früher, als ich auf dem Gebiete des Haltens fremdländischer Vögel weniger eigene Erfahrungen hatte, befolgte ich natürlich die Anweisungen der Handbücher, daß man im Winter bei kurzen Tagen für Beleuchtung Sorge tragen müsse, damit die Vögel sich „satt fressen“ und ihre Zungen füttern können. Nun mache ich das anders. Bei großen und mittelgroßen Vögeln halte ich das Fressen bei Licht für zwecklos, ja sogar für schädlich. Anders stellt es sich, wo die Rede von kleineren und kleinen Vögeln, wie Prachtfinken, besonders die kleinsten Astarten, ist, sowie Brutvögeln. Hier dürfte eine kurze Beleuchtungszeit an einer passenden Zeit, nämlich etwa vier bis fünf Stunden nach dem Dunkelwerden, also nie vor sieben bis acht Uhr abends, am Platze sein, wie ich es auch hier mit meiner Voliere mache, wenn so kleine Vögel darin sitzen. Bemerkens-

wert ist es, anzusehen, wie die Vögel die Beleuchtungszeit zum Fressen benutzen. Die kleinsten Vögel kommen stets zuerst zum Futter herab, dann die etwas größeren, die größten bleiben immer sitzen. Für Tropenvögel, die Junge im Nest zu füttern haben, halte ich das Füttern bei Licht für empfehlenswert, für alle andern — selbst die kleinsten Astarten — halte ich dasselbe dagegen nicht für durchaus nötig. Ich weise zum Beweise dafür nur auf die zoologischen Gärten hin mit ihren großen Bestand von größeren und kleineren Vögeln. Dort läßt man dieselben nie bei künstlichem Licht fressen; dieselben müssen sich mit dem dürftigen Tageslicht des Winters begnügen, ohne daß meines Wissens nennenswerte Verluste dadurch entstehen. Vielleicht geht hier und da ein kränklicher Vogel ein, allein die gesunden, vom kleinsten Astarten ab, gehen den Winter durch. Eher möchte ich annehmen, daß gewisse weichfuttermessende Vögel mit ihrer bekannten schnellen Verdauung — so vor allem die

Gattung der Organisten (Euphonia) sowie andere der fruchtfressenden Tangaren — schwieriger so lange das Futter aufnehmen entbehren können.

(Fortsetzung folgt.)



Kelsink im Nestkleid (f. S. 32).

## Ammern.

Von Karl Lauzil, Graz.

(Nachdruck verboten.)

Rasch fliegt unser Zug durch das sonnenbeglänzte, sattgrüne Land; zu beiden Seiten der Schienenstränge breiten sich Wiesen und Felder, Wäldchen und Auen, durchrieselt von Flüssen und Bächen. Einzelne Gehöfte, Dörfer, kleine Städte tauchen

kaleidoskopartig auf, beleben auf Augenblicke das eisförmige Grün ringsum und verschwinden wieder, um dem entzückten Auge Platz zu machen für neue Bilder. So mannigfach die Gesichtseindrücke sind, welche sich uns auf unserer sommerlichen Reise bieten, so wenig Abwechslung bietet sich unserem Ohre, denn außer dem einschläfernden Rattern der Räder sind es nur wenige Töne, welche durchs offene Kupeefenster zu uns hereindringen. Still ist es rings auf den Fluren, und so viele kleine Sänger wir sehen, so wenige hören wir, denn es ist Mitte Juli, und schon haben die meisten ihr Liebeswerben für diesen Sommer eingestellt. Einer nur macht eine Ausnahme, ein kurzes, aber liebliches Liedchen schallt zu uns herein: „ich, ich hab' dich so lieb“ hat der Volksmund diese einfache, aber innige Strophe übersezt und „ich, ich hab' dich so lieb, du kleiner, lieblicher Sänger“, tönt es nach in meinem Herzen. Da sitzt er ja auf dem Telegraphendraht, die Federn des goldgelben Köpfchens zur Holle aufgerichtet, das Kehlfieder gestäubt; mit hellen Auglein blickt er in die lichtdurchflimmerte, klare Sommerluft und jubelt ein- um das anderemal

sein Liebesgeständnis so überzeugt und überzeugend, daß es eine Lust ist. Unser Goldammer, denn um ihn handelt es sich, ist ein im mittleren Europa fast gemeiner Vogel. An bebuchten Zäunen, an Fluß- und Bachufnern, in Hohlwegen und an Landstraßen, überall ist er Sommers über eine häufige Erscheinung, und im Winter wandert er in Gesellschaft von Finken, Grünlingen und Haubenlerchen in die Dörfer und Städte, schlägt sich schlecht und recht durch wie Gewatter Spatz, und zeigt sich wie dieser als dreister Bettler da vor Türen und Scheunen, um Almosen bettelnd. Zutraulich und wenig scheu, läßt er den Menschen meist nahe herankommen, flattert, zumal im Sommer, wenn er sich im hohen Grase gut versteckt glaubt, erst auf, wenn man schon beinahe auf ihn tritt, und auch dann geht die Flucht selten weit und findet gewöhnlich schon im nächsten Strauch oder Baum ihr Ende. Stört man ihn dann nicht länger, so trippelt der nette Bursche bald wieder auf dem Erdboden herum. Oft schon wurde ich durch aufstiegender Ammern erschreckt, welche ich, da sie durch Gras, Strauchwerk oder Röhrriecht gedeckt waren, nicht gleich bemerkte, und die dann knapp vor meinen Füßen plötzlich emporschwirrten. Einmal, als ich in einem Lämpel nach Molchen und Wasserinsekten fischte und dabei längere Zeit neben einem niederen Weidenstrauch stand, flog plötzlich ein Goldammerweibchen aus dem hohen Grase unter der Weide auf, und bei näherem Nachsuchen fand ich ein Nest mit fünf Eiern. Der Vogel war also trotz meiner unmittelbaren Nähe und meiner durchaus nicht geräuschlosen Tätigkeit, das Wasser stieß jedesmal plätschernd in den Teich zurück, wenn ich das Netz hochzog, lange Zeit ruhig auf dem Gelege geblieben. Die Goldammer zeigen sich in ihrer Vorliebe für den Aufenthalt auf dem Erdboden als nahe Verwandte der Lerchen. Beim Singen jedoch oder zur Siesta setzen sie sich gerne in den nächsten Strauch oder in die unteren Zweige eines Baumes oft in größerer Gesellschaft. Das singende Männchen trägt sein Liedchen auch gerne von einem Telegraphendraht, einem Zaunstecken, dem Dache eines Heustadels aus vor. Im Winter, wenn sich die Goldammer in Scharen auf der Landstraße herumtreiben, fliehen sie beim Herannahen irgendeiner wirklichen oder eingebildeten Gefahr laut lockend, auf den nächsten Baum und warten das Vorübergehen der Störung ab, um aber dann sofort wieder zu Boden zu steigen und, eilig hin und her trippelnd, ihr einem menschlichen Gaumen so wenig verlockend erscheinendes Mahl fortzusetzen. So häufig in Österreichs Alpenländern der Goldammer ist, so selten fast alle anderen Arten der Familie. Die nächsten Verwandten, Zaun- und Zippammer, habe ich in den Alpenländern überhaupt noch nicht getroffen, obwohl sich ab und zu einige Stück von ihnen aus ihrer Heimat, den Mittelmeerländern, zu uns verfliegen sollen. Ebenso ist der Ortolan, der in einigen Provinzen Deutschlands Brutvogel ist, bei uns nicht zu finden, und tritt auch in seiner Heimat durchaus nicht so massenhaft auf, wie der Goldammer bei uns. Bei einem Erdbrüter, dessen Gelege so mannigfachen Gefahren ausgesetzt ist, wundert einen überhaupt diese erstaunliche Vermehrung. Der Graumammer ist zwar alljährlich in verschiedenen Gegenden

der Steiermark zu beobachten, konnte jedoch von mir noch nirgends hier brütend getroffen werden und tritt meist nur vereinzelt auf. Ein einziges Mal beobachtete ich an einem Dezembervorgen auf der von Graz nach Gßting führenden Landstraße einen aus sechs Stück bestehenden Flug Graumammer. Daß der Rohrammer hier nur sporadisch auftritt, nimmt nicht wunder, wenn man weiß, daß sein Vorkommen an das Vorhandensein größerer mit Schilf und Binsen bestandener Wasserflächen gebunden ist, und diese fehlen, wenigstens in bedeutenderer Ausdehnung, unserm bergigen Lande. Ab und zu, in besonders strengen Wintern, besucht uns der Schneeammer, und wurde in der nächsten Umgebung von Graz schon gefangen. Dieser schöne Vogel, ähnlich anderen Nordländern, welche noch keine Gelegenheit hatten, Menschentücke und List kennen zu lernen, benimmt sich dann oft geradezu dummdreist und geht zutraulich und täppisch in die Falle oder im eigentlichen Sinne des Wortes auf den Leim. Der prächtige Kappenammer oder Ortolankönig, der nach Brehm im Herbst oft in großen Flügen die Küsten von Dalmatien und Istrien besucht, kommt für uns Nordländer überhaupt nicht in Betracht, sein Vorkommen ist auf den Süden beschränkt und nur verfliegene Stücke tauchen manchmal in Süddeutschland auf.

Um auch die Ammern als Käfigvögel kennen zu lernen, stellte ich einmal eine Gesellschaft zusammen, bestehend aus 2 Männchen Goldammer, 2 Graumammer, 1 Pärchen Rohrammern, je 1 Stück Schneez-, Zaun-, Zipp-, Garten- und Kappenammer. Diese 10 Ammern waren in einem geräumigen Flughause in Gesellschaft von diversen Finkenvögeln, wie Singsimpel, Girtlich, Edel-, Berg- und Grünfink, Hänfling, Stieglitz, Wein- und Erlenzeisig untergebracht. Diese große Kollektion vertrug sich im allgemeinen recht gut und es kamen Streitigkeiten meist nur zwischen Männchen der gleichen Art vor. Einen Kreuzschnabel, den ich anfänglich auch dabei hatte, und der sich in solchen Fällen als unberufener Friedensstifter einmischte, indem er rauende Zeisig- oder Stieglitzhähnchen dadurch auseinander brachte, daß er einen der Kämpen beim Flügel faßte und ihn wie eine Fahne hin- und herschwenkte, entfernte ich, als ich ihn zum drittenmal bei solcher Schandtat ertappt hatte. Die Ammern hielten im allgemeinen Frieden, nur zwei Goldammermännchen verfolgten einander manchmal recht hitzig, ohne dabei viel Unheil zu stiften. Ich möchte aber doch jedem, der Ammern halten will, raten, dieselben nicht mit anderen Regelschnäblern, welche ölhaltige Sämereien, wie Hanf, Wohn, Raps, Senf usw. zum Futter bekommen, zu vereinigen, da die Ammern als große Fresser, namentlich im Herbst, stark zu Verfettung neigen, dann plump und unbehilflich werden, schlecht durch die Maufer kommen und oft auch eingehen. Sie müssen daher mager gefüttert werden, sollen nur mehlhaltige Sämereien, dazu Nachtigallenfutter, Grünkraut, wie Vogelmiere, Salat, Löwenzahn und junges, noch milchiges Getreide erhalten, vor allem jungen Haser in Rispen. Im Sommer verfütterte ich an meine Ammern auch etwas frische Ameisenpuppen, im Winter bekommen sie dann und wann einen Mehlwurm. Mit dieser Beigabe muß man aber vorsichtig sein. (Fortsetzung folgt.)



### Kleine Mitteilungen.

Die Lokomotive als Vogelmörderin. Aus Straßburg i. E. wird uns geschrieben: Der Lokomotivführer Brechtmeier (Straßburg) erhebt in der hiesigen „Bürgerzeitung“ gegen die Lokomotiven schnelfahrender Eisenbahnzüge Anklagen, indem er sie des Massenmordes unter der Singvögelwelt bezichtigt. Hunderte von Vögeln aller Art fallen im Monat einer einzigen Gifzuglokomotive zum Opfer. Nach einer Fahrt mit dem Lloyd-Express 173 von Straßburg bis Ludwigs-Hasen unterzog Brechtmeier die Maschine, die er geführt hatte, einer eingehenden Untersuchung und kam dabei zu folgendem überraschenden Resultat: Vor der Rauchkammer und im Laufschiff-Ausbau waren 2 Käuzchen, 1 grünfüßiges Rothhuhn, 1 Drossel, 2 Grasmücken, 1 Goldammer, 1 Hänfling und 1 Grünfink festgeklemmt. Im Aschenfaßgitter hingen 2 noch beschmutzte, halbverfohltete Kegelschnäbler. Da der genannte Lloyd-Express in den frühen Morgenstunden verkehrt, wird zum Teil wohl die geringe Helligkeit verurteilt haben, daß so viele Vögel an der Maschine anrannten und dabei getötet wurden. Unter der Annahme, daß nur 10% der gegen die Maschine geflogenen Vögel an dieser hängen blieben, während der Rest abfiel, wächst die Zahl der Opfer ganz erheblich. Diese erhöht sich noch, wenn man bedenkt, daß in der Brutzeit die Eier der getöteten Vögel eingehen.

Je schneller die Züge, desto zahlreicher die Vogelleichen. Durch die 95 Kilometer-Geschwindigkeit, die der Lloyd-Express in der Stunde stellenweise entwickelt, lassen sich sogar Schwaben und Fiebermäuse, die geschichteten Flugstiller im Kurvennehmen, irritieren und lassen er so bringen von Lokomotive in die Klader. Nahe ein Zug, so werden die Tiere durch das Geräusch beunruhigt und fliegen auf dem kürzesten Wege zum Neß zurück, alle Vorsicht vergebend, oft direkt an den vordersten Maschinenteilen zerfahrend. Die meisten Toten liefern die schweißfülligen Sperlinge; dann kommen Priemenschnäbler, die besten Sanger und Smettenvertilger, wie Bachweihen, Ameln, Drosseln, Grasmücken, Finken, Lerchen, Weihen.

„Münchener Neueste Nachrichten“ Nr. 611 vom 31. XII. 1910.

Der safranfarbene Tupial — *Icterus croconotus* (Wagl.) (s. Abb. S. 27) neigt dem bekannten Jamaikatupial nahe. Er hat schön orangefarbenes Gefieder, welches an der Brust den hellsten Farbenton anzeigt. Stirn, Kopfscheitel, Kinn, Kehle bis auf die Kropfgegend schwarz, ebenso die Schwanzfedern und die der Flügel mit Ausnahme der kleinen Flügeldeckfedern, welche hell orange gelb gefärbt sind. Der Augensaum am Grunde der Armschwangen ist weiß und bildet einen länglichen Spiegelfleck. Schnabel schwarz, am Grunde bleifarben, Füße schwarz. Länge etwa 200 mm. Die Heimat ist Guiana, Amazonia bis Ecuador und das Innere Brasiliens.

### Vereinigung der Vogelliebhaber Deutschlands.

Am Pfingsten d. J. findet zu Mannheim die Jahresversammlung unserer Vereinigung statt.

Der Verlauf der früheren Jahresversammlungen bürgt dafür, daß auch die diesjährige einen guten Verlauf nehmen wird. Neben der Erledigung der geschäftlichen Angelegenheiten wird eine vom „Verein der Vogelliebhaber zu Mannheim“ arrangierte große „Vogelausstellung“ das besondere Interesse der Teilnehmer wecken.

Ferner sollen Vorträge gehalten werden über Themas, welche den Liebhabern besonders erwünscht sind. Der Vorstand bittet, ihm diese Wünsche möglichst bald zu unterbreiten.

Dr. A. Butschkus, Gardelegen,  
Vorstand.

Verwaltungsassistent K. Fehrl, Mannheim,  
Schriftführer.

### Aus den Vereinen.

Die Vereinigung der Liebhaber einheimischer Vögel zu Berlin hielt am 12. Januar ihre Generalversammlung ab. In derselben wurden folgende Herren wieder resp. neugewählt:

F. Schmelzpfennig, I. Vorsitzender; H. Linke, Stellvertreter; P. Böhme, I. Schriftführer; D. Strakon, Stellvertreter; P. Geide, Kassierer; K. Schelzig, Bibliothekar; C. Schwabe, Redigenten. Im abgelaufenen Jahr herrschte eine rege Vereinstätigkeit. Es fanden folgende Sitzungen statt: 1 Generalversammlung, 1 außerordentliche Sitzung, 12 ordentliche Sitzungen, 2 gefellige Sitzungen und 5 gefellige Zusammenkünfte in den Sommerferien. Vergnügen und Ausflüge fanden folgende statt: 1 Winterpartie nach Strausberg, Spirmühle, Schlagmühle, ein Eisbeineßen, ein Familienausflug nach Kleberichsdönbau, eine Herrenpartie nach Leuenberg-Straußberg, eine Herbstpartie, das 15. Stiftungsfest und das Weihnachtsvergügen. In drei Sitzungen, welche meist recht gut besucht waren, wurden folgende Vorträge gehalten: „Wie füttere ich meine Vögel am vorteilhaftesten“, Herr Hiltmann. „Die Einbürgerung der Bräutchen“ mit Tischbildern, Herr Dr. Heinroth. „Die Krankheiten der Vögel“, Herr Fink, „Aus Brandenburgs Vogelwelt“, Herr Hocke. „Vogelkrankheiten“ mit Fortsetzung, Herr Fink, „Der Kampf ums Dasein“ die Herren Fink, Hiltmann, Böhme, Linke, „Feindliche Brüder“ Herr Schmelzpfennig, „Fütterungsmethoden“ mit 2 Fortsetzungen, Herr Fink. „Die Familie der Spechte“, Herr Hiltmann, „Einfütterung der Körneresser“, Herr Fink. „Der Rothhänting“ und „Der Suezflüg“, Herr Fink. Ferner übte die Vereinigung insofern praktischen Vogelschutz, als im Laufe des Jahres in den städtischen Anlagen Berlins 108 Nistkästen zum Auszug kamen. Die Sitzungen der Vereinigung finden jeden zweiten Donnerstag nach dem 1. und 15. des Monats im Vereinslokal „Zum Alexandriner“, Alexandrinerstr. 37a, statt. Liebhaber einheimischer Vögel sind als Gäste stets willkommen.

P. Böhme, I. Schriftführer.

Der Bayer. Vogelliebhaberverein, Sitz München hielt in Verbindung mit der Verbundesektion München vom 3.—11. Dezember eine Allgemeine Vogelaußstellung ab, welche sich sehr guten Besuchs zu erfreuen hatte. In Abteilung 1—4 waren Gesangs-, Gestalts-, Figuren- und Farbentypen, sowie Bazarde zur Schau gestellt. Alle Klassen waren gut besetzt. In Abteil. 5 waren außer den allgemein bekannten und leicht zu haltenden Grotten doch auch solche vertreten, welche Beachtung verdienen. So stellte Herr Frank Sichel-Tabakelmalerei, Bernauisch, Goldheher, Gelbnackige Paradies-Weißwe, u. Jamaikatupial, Herr Fleischinger 1.1 Papstfinken, 1.1 Maschengürtelamandine, 1.1 Binjenastrilbe, Herr Zierer Weißkopfige und Augenbraunheherdrossel zur Schau. In Abteilung 6 finden wir Literatur über Pflege und Schutz, Schutzgeräte, Vogelfutter und eine Naturalienammlung. Alle in diesen Abteilungen ausgestellte Vögel sowie Käfige, welche eigens neu beschafft wurden, waren ausgezeichnet, doch war ein gewisser geschäftlicher Zug unverkennbar. Die Abteilung 7. Einheimische Vögel, ausgestellt vom Bayer. Vogelliebhaberverein brachte 90 Vögel zur Schau. Da es vor allem galt, dem Laien einen Überblick über unsere einheimische Vogelhauna zu bieten, war man bestrebt, möglichst vielseitig zu sein. Folgen wir in Kürze dem Führer, so finden wir gleich zu Anfang der Abteilung eine äußerst zweckmäßig eingerichtete Voliere, enthaltend: Blau-, Schwanz-, Sumpf-, Hauben- und Tannenmeisen, Zaunkönig, Kleiber und Goldhähnchen. Hieran stößt ein 3 m langer Laufstand mit Kleiber, Leichhuhn, Mornell-regenpfeifer, Kotschenkel, Wasserralle, dann folgen in ideal eingerichteten Käfigen Steinfaus, Zwergohreule, Waldkauz, welcher neben der allseitig sprechklügigen Dohle des H. Dtinger das Ergößen der Besucher herdoorrief. Neben den oben genannten Vögeln hat H. Schimang noch ausgestellt: Halsbandfliegen-schnäpper, Kalanderlerche, Rotkopfwürger, Blauefledchen, Garten- und Hausrotschwanz, Steinchmäger, Bach- und Gebirgsstelze, Steinrötel, Sperber und Orpheusmücke stellte H. Große, Feld-, Haide-, Haubentlerche sowie Alpenlerche folgen. H. Zierer brachte Leichhühner, Drosselrothhänting, Braunkopfige und Kappenammer, H. Engel Goldhähnchen, Zaunkönig, Weidenlaubhänger, Korbammer, Wasser-, Wiesen- und Baumpeper sowie Braunellen, H. Flach Star, Garten- und Mönchgrasmücken, Dorn- und Zaungrasmücken und Gelbspötter folgen. Kotschenkel mit weißem Schwanz und Flügel und weißer Stieglitz erhielten die gebührende Bewunderung. Sprosser, Nachtigall, Drossel und Würger seien nicht vergessen. Von den noch ausgestellten Körnerpressen stellte H. Assenbrunner 7 Paare aus. 1 Paar Turmfalken, äußerst zahm, seien noch erwähnt. Außerst gediegene Käfige stellten H. Rosenberger, Kling, Kaiser, Birrechner, Herzog, Große und Farnhamer, nicht zu vergessen

H. Schimang, welcher ja überhaupt bester Beschicker war. Besonderes Lob haben sich die Herren Vogelwarte Mofis und Rosenberger erworben. Vogelfutter (Kruelmischung), welches als Vereinsfutter gehalten wird, ergänzte die Ausstellung. Durch die Güte der Kreuz'schen Verlagsbuchhandlung waren wir in der Lage, in weiten Kreisen für unsere Zeitschrift zu werben. Waren wir bestrebt, den Laien sowie den Schulen, welche unentgeltlich Zutritt hatten, zu dienen, so wollten wir aber auch den Besuchern zeigen, daß der wirkliche Vogelliebhaber jener Quäler nicht ist, für welchen er von fanatischen Übervogelchülzern gehalten wird. Grützlich ist es, daß bekannte Gegner unserer Liebhaberei (auch aus Harzerzüchtereisen stammen leider solche), durch die Ausstellung anderer Ansicht wurden und mit ihrem Lob nicht zurückhielten. Der Wunsch, daß ein gerade in München anwesend gewesenes Mitglied der Staatlichen Kommission, welcher im „Tierfreund“ schreibt, daß so viele unserer Waldvögel durch (Unterernährung bei gefüllten Magen) in engen Käfigen ohne Licht und Staubbad, auf das äußerste Existenzminimum beschränkt würden, zuviel zum Sterben, zu wenig zum Leben, wie er sagt, hätten und deshalb für das gänzliche Verbot der Käfigung eintritt, durch den Besuch der Ausstellung vielleicht anderer Ansicht würde, ist uns nicht erfüllt worden, da leider der Herr nicht erschien. Möge die nächste Ausstellung das bringen, was diesmal fehlte, den Gehang, hoffen wir es. **Martin Hettiger, II. Schriif.**

**Verein „Waldg'hang der Vogelreunde“ Wien,** macht bekannt, daß sein Vereinslokal vom 15. d. M. ab sich im Lokal des Herrn Karl Swoboda, Wien XVI, Hubergasse 10, befindet.

## Patentschau

Vom Verbands-Patentbureau  
O. KRUEGER & Co., DRESDEN, Schloßstr. 2.  
Abschriften billigst. Auskünfte frei.

### Gebrauchsmuster:

- Kl. 45 h. 445 152. Ausstellungskäfig mit in senkrechte Seitenrahmen übereinander hängbaren, um durchgehende Stangen drehbare Lüren aufweisenden Etagen. Hans Ködel, Lichtenfels, Bayern. Ang. 5./11. 10
- Kl. 45 h. 446 743. Tränkvorrichtung für mehrere Einfaßkäfige zur Kanarienvogelzucht. Paul und Max Pomp, Dresden. Ang. 7./11. 10.
- Kl. 45 h. 446 624. Herausklappbarer und als Abflugsteg dienender Halter für das Bebegefäß an Vogelkäfigen. Xaver Gruber, Augsburg, Aug. 24./11. 10.
- Kl. 45 h. 446 619. Kontrollunterkassett. Fa. Heinz Körner Marburg a. L. Ang. 22./11. 10.

## Vom Vogelmarkt.

Von seltener auf den Vogelmarkt kommenden Vögeln werden angeboten:

- Georg Brühl, Köpchenbroda: Dayaldrosseln, Jamaikatrupiale, Pariser Trompeter, Holländer-Kan., Norwischkanarien, Cinnamonkanarien.
- Friedrich Busse, Dessau: Stieglitzbastard.
- W. Hillmann, Berlin S 14, Dresdener Str. 24: Blaukehlchen, rotrückiger Würger, Hafengimpel, Zaunkönige, Goldhähnchen, Zaunammern, Schneammern, Rohrammern, Berghäuflinge.
- Apotheker Jung, Friedenau-Berlin, Wagnerplatz 6: Männchen Kupfsöpfchen.
- Krause, Stettin, Langestraße 12: Gelbe Bachstelze.
- Robert Menzel, Saatzfeld a. S.: Japan. Mäuschen, reinweiß.
- Gustav Müller, Vogelgroßhandlung, Hamburg, Neppoldstraße 89: Jamaikatrupiale, Schwarzkehltrupiale, Lauerangaren.
- Ede, Hamburg, Brackdamm 5: Seidenschwanz.
- P. Rükert, Graudenz, Oberbergstr. 44: Roter Kardinal.
- Zul. Schöb, Lübeck, Goethestr. 6: 1,1 gelbsch. Spitzschwanzamandine, 2,0 rotsch. Spitzschwanzamandine, 0,1 Ringelstrolche.



Herrn Prof. R., Gleiwitz;  
Herrn F. St., Pöbnitz: Beiträge dankend erhalten.

Herrn F. A., Innsbruck.

Die Arbeit wird sofort in Druck gegeben. Den Mitteilungen über den Würger sehe ich mit großem Interesse entgegen.

Herrn cand. med. R. S., Bern. 1. Der Brief ist weiter befördert worden. 2. Die Erscheinung kann krankhaft sein. Man reinigt täglich die Sitzstangen so, daß kein Kot an trocknen kann. Der Vogel kann dann daran auch nicht krabbern, und wird sich mit der Ossa sepia und seinem Futter beschäftigen. Der Hahn ist zur Hecke verwendbar, wenn es auch nicht gut ist, daß er fortgesetzt die Lockrufe des Weibchens hört und dadurch gereizt wird. Weibchen, welche den Winter über in demselben Raum, in welchem der Hahn sich befindet, gehalten werden, legen nachher meist unbefruchtete Eier.

Herrn D., Roterdamm. Betrug ist in keinem Land erlaubt. Es ist aber auch ein Irrtum möglich. Der Verkäufer wird doch jedenfalls geneigt sein, das Versehen gut zu machen. Im übrigen liegt Innsbruck nicht in Deutschland, sondern in Österreich.

Herrn B. V., Vörsach. Warum Sprosser und Nachtigall bei Ihnen noch nicht singen, kann ich nicht sagen. Viele dieser Vögel beginnen damit erst im Februar oder März, manche noch später. Es ist jedenfalls zu empfehlen, beide Arten so zu füttern, wie es in dem „Sängerrüfen“ steht. Der Erfolg wird dann voraussichtlich ein besserer sein. Nach dem Einsetzen des Gesangs, also im Spätjahr, können die genannten Vögel in die Voliere gesetzt werden. Sie sind dann verträglicher und die ausgiebige Bewegung in der Vogelstube ist für den Mauerverlauf wertvoll. Die Art der Sitzstangen ist dann gleichgültig.

Herrn D. Sch., Mettmann. Der Zitronenzeisig ist ein angenehmer, verträglicher Vogel, der anfangs etwas scheu ist, aber doch bald ruhiger und zahmer wird. In seiner Gestalt erinnert er etwas an den Hänfling. Seine Färbung ist im allgemeinen grün. Wangen, Hinterkopf, Halsseiten sind grau. Er ist weichtlicher als der Erlenzeisig und auch nicht so zutraulich wie dieser. Die Ernährung ist dieselbe. Er kann im ungeheizten Zimmer überwintert werden. Er lebt in Südeuropa, den Küstländer des Mittelmeeres, den Alpen und im südwestlichen Deutschland. Käyeres f. d. „Einheimischen Stubenvogel“ von Dr. K. Ruß, 4. Aufl. Der Hafengimpel ist ein schöner großer dem Gimpel nahesteher Vogel, welcher den hohen Norden Europas und Asiens bewohnt. Er ist sehr zutraulich, hat eine ganz angenehme, für den großen Vogel wenig laute Stimme und verliert bei der ersten Mauerei in der Gefangenschaft leider sein schönes karminrot-überlaufenes Kleid.

Herrn R. S. in M. Bei der Züchtung weißer Reissfincken kommen viele Rückschläge vor. Die Abb. auf S. 29 zeigt einen Reissfincken im Nestkleid, welcher von weißen Eiern stammt und doch bis auf die großen Schwingen, welche weiß sind, fast völlig dem grauen Reissfincken gleicht. Reinweiße Nachkommenchaft ist nur zu erwarten, wenn die Durchzüchtung reinweißer Vögel durch mehrere Generationen planmäßig betrieben wird.

Herrn H. K., Annaburg. Die Bayerische Vogelschutzverordnung verbietet fürs ganze Jahr den An- und Verkauf und die Vermittelung eines solchen, das Feilbieten, die Ein-, Aus- und Durchfuhr nachbenannter Vögel in lebendem Zustand: Blau-, Braunkehlchen, Gartens-, Hausrotschwanz, Grasmücken, Nachtigallen, Rotkehlchen, Schwarzkehlchen, Zaunkönige (natürlich auch Meisen, Kleiber, Baumläufer).

Herrn E. S., Graudenz. Die Ameisenpuppen sind von guter Qualität.

Herrn Korvettenkapitän D. H. in P. Das Hauptnahrungsmittel der Bülbüls bilden Früchte. Viele Bülbüls rühren Mehlwürmer nicht an, sobald sie Früchte erhalten. Manche spielen mit den Mehlwürmern und töten sie, ohne sie zu verzehren. Vermutlich wissen sie in der Freiheit neben Früchten und Beeren auch weichtartige Insekten.



# Die Vogelfiederte Welt.



Wochenschrift für Vogelliebhaber.

## Die Vogelschutzanlagen des Bundes für Vogelschutz in Stuttgart in Niedlingen a. D.

Von A. Böckle.

(Nachdruck verboten.)

Im Winter 1903 erschien im hiesigen Lokal- und zugleich ältesten württembergischen Amtsblatt „Niedlinger Zeitung“ ein Inserat des Bundes für Vogelschutz, in welchem eine Versammlung in einem hiesigen Restaurationsaal mit einem Vortrag von Frau Kommerzienrat Hähle aus Stuttgart angekündigt war. Die angeborene Liebe zur Tier- und insbesondere zur Vogelwelt nicht weniger als die Neugierde, auch einmal eine Dame öffentlich sprechen zu hören, führte nicht nur mich, sondern auch noch viele andere längere Zeit vor dem für den Beginn festgesetzten Zeitpunkt zu dieser Versammlung, und so kam es, daß die ganz im stillen von einer dem besseren Stand angehörenden Vogelliebhaberin der Stadt veranlaßte Versammlung sich eines zahlreichen Besuches erfreuen durfte. Der erwartete Augenblick kam. Frau Kommerzienrat Hähle betrat die Rednertribüne. Wenn schon die Konstitution und das ganze Auftreten der Rednerin Energie und Tatkraft erkennen ließen, so waren die klar gehaltenen und von bewundernswerter Liebe zur Sache durchdrungenen Ausführungen noch viel mehr erfolgversprechend. Gegen 50 Personen ließen sich hernach sofort als Mitglied einschreiben, zumal der Beitrag nur auf 50 Pf. festgesetzt war und hierfür noch ein hübsches Vogelbüchlein eingehändigt wurde.

Den Zeitpunkt für Verwirklichung eines schon in jungen Jahren gehegten Wunsches, nämlich die Anpflanzung günstig gelegener Plätze zum Schutze der Tier-, insbesondere der Vogelwelt hielt ich nunmehr für gekommen. Ein alsbald eingeleiteter diesbezüglicher Schriftwechsel und eine persönliche Besichtigung des vorgeschlagenen Platzes durch die bereits genannte Vorsitzende des Bundes ergab sofort die Geneigtheit zur Bepflanzung im Frühjahr 1904 und 1905.

So entstand, nachdem kleinere Anlagen bereits in Giengen an der Brenz und im Neckar bei Lauffen (Inseln) geschaffen worden waren, die dritte Vogelschutzanlage des Bundes für Vogelschutz, die ich nun in nachfolgenden näher zu beschreiben versuchen will.

In nördlicher Richtung, ungefähr 20 Minuten von der in 538 m Meereshöhe liegenden Stadt hat sich die Donau vor Zeiten durch einen das Tal von Südosten nach Nordwesten durchquerenden Höhenzug aus weißem Jura einen imposanten Durchbruch geschaffen, der gleichsam das Tor zur Nachbargemarkung bildet und auf dessen rechter Seite in Würdigung seiner Lage einstens ein stolzes Adelsgeschlecht sein Stammschloß hatte. Hier nun, auf dem rechtsseitigen, teilweise unmittelbar an das Donauufer anstoßenden und bis zu einer Höhe von ungefähr 20 m ansteigenden Abhang liegt der ausermählte, über 4 ha = 13 württembergische Morgen große, ziemlich abgetrennte, teilweise der Stadtgemeinde Niedlingen gehörige, teilweise im Privatbesitz stehende und auf unbestimmte Zeit unentgeltlich überlassene Platz. Gegen kalte Ostwinde durch vorgelagerte, noch höher ansteigende Höhenzüge ziemlich geschützt und gegen Süden vollständig frei, ist die Lage eine äußerst günstige. Durch den teilweisen Ausbruch des Gesteins zur Erstellung des unweit entfernt gelegenen Bahnkörpers und bis vor nicht gar langer Zeit zum Brennen von Kalk zeigt dieser Abhang eine ganz mannigfaltige Gestaltung. Kleine Berge und hübsche Tälerchen, schroffe Felswände und zwei mit gelben Teichrosen (*Nuphar luteum*) be- und mit Schilf, Weiden- und Erlengebüsch umwachsene, kleinere Seen sind hier zu sehen. Von zwei hochgelegenen Punkten aus kann man sowohl die ganze Anlage überschauen — wie im Hagenbeck'schen Tierpark in Stellingen — als auch eine prächtige Aussicht flussauf- und -abwärts genießen. Eine wirkliche Hochgebirgslandschaft im kleinen Maßstabe. Der Pflanzenwuchs besteht zum Teil aus allerhand Gesträuch, als Haselnuß, Eisbeeren, Holunder, Pfaffentäppchen, Wacholder, wilden Rosen, Schleh- und Weißdorn, Him- und Brombeeren, Eichen, Linden, wilden Kirschen, Fichten, Forchen, Akazien, Birken, Rot- und Weißerlen, Weiß- und Rotbuchen und noch verschiedenem anderem. Im nördlichen und zum kleineren Teil war der Pflanzenbestand durch Wildwuchs bereits vorhanden; den größten Teil aber mußte der Bund erst anpflanzen lassen. An Kleinpflanzen sind zu finden: die Kuhschelle (*Pulsatilla pratensis*), weiße und gelbe Anemonen (*Anemone*

nemorosa und ranunculoides), Lungenkraut, (*Pulmonaria officinalis*), das kleine und große Matblümchen (*Convallaria majalis* und *Polygonatum officinale*), der Aconitab (*Arum maculatum*), der große Enzian, und noch viele, viele andere.

Die Vogelwelt ist bei der äußerst günstig gelegenen Lage des Platzes sehr zahlreich vertreten. Zu den Zugzeiten im Frühjahr und Herbst wird die Anlage regelmäßig als Rastplatz benutzt und alsdann sind seltene und hier nicht brütende Arten oft einige Tage lang zu beobachten.

Als ständige Bewohner sind neben der Amsel, dem Rotkehlchen, Zaunkönig, verschiedenen Weisenarten, Goldammer und dem Buchfinken noch der Stieglitz, Bluthänfling, Feld- und Haubenlerche, Schwarzkopfs, Garten- und Dorngrasmücke, Gelbspötter sowie der Baumpieper zu verzeichnen. Den Fluß und die Seen beleben Eisvogel, Wasserramsel, Schilf- und Teichrohrsänger sowie der Weidenlaubvogel. Die aufgehängten Nistkästen wurden gleich im ersten Jahr von Staren und Kohlmeisen bezogen und werden seither von ersteren jedjährlich und meistens zu 2 Brutten benutzt. In dem sandigen Lehmboden über dem Gestein haben sich verschiedene Paare der Uferschwalbe häuslich niedergelassen. An Raubvögeln halten sich zu bestimmten Zeiten insbesondere auf dem Herbstzug auf: Mäusebussard, Baum-, Lerchen- und Turmfalke sowie Waldbohreule. Den Hühnerhabicht und Sperber trifft man, weil nicht besonders häufig, sehr selten. Eichelhäher und Raben sind regelmäßige Gäste; letztere haben auch schon gebrütet. Für Rebhühner ist der Platz eine gesuchte Brut- und Zufluchtsstätte. Auch Meister Lampe hat hier Standquartier genommen und jedes Jahr werden verschiedene Würfe großgezogen.

Zum besseren Schutze der Vögel und Pflanzen wurde der Platz zum größten Teil mit einem 1 Meter hohen Drahtzaun umfriedigt, zu welchem die Stadtgemeinde Niedlingen das erforderliche Stangenmaterial unentgeltlich lieferte und neben den auf einige Tausend sich belaufenden Nadelholzpflanzen noch einen Beitrag von 70 M. zu den Pflanzungskosten leistete.

Der Aufwand, der dem Bund durch Schaffung dieser Anlage erwuchs, belief sich nach genauer Aufzeichnung auf rund 1250 M. Bepflanzt wurden insgesamt 15000 Pflanzen.

Zum großen Leidwesen sowohl des Bundes als auch der Einwohnerschaft der Stadt, die der Anlage das größte Interesse entgegenbrachte, wurde dieselbe im Frühjahr 1909, nachdem für den teilweise sehr mageren Boden eine gute Humusschicht geschaffen war und die Pflanzen ordentlich Wurzel gefaßt hatten, zum weitaus größten Teil von einem unermittelt gebliebenen Täter durch Brand zerstört. Zum Glück blieb der ursprüngliche Bestand erhalten. Der Bund sah sich deshalb genötigt, die Anlage, soweit notwendig, im gleichen Jahr, wenn auch etwas weniger dicht, wieder frisch bepflanzen zu lassen, was rund 350 M. kostete. Hierbei hat sich gezeigt, daß die Bevorzugung von Laubholzpflanzen bei der ersten Pflanzung sehr vorteilhaft war, insofern solche zu einem großen Teil wieder ausgetrieben haben und inzwischen ganz hübsch herangewachsen sind. Nadelholz wurde daher das zweitemal auch mehr gruppenweise gepflanzt. Hoffentlich kehren solche Mißerfolge nicht wieder. Im Laufe

der Jahre und durch entsprechende, die Natur nicht zu sehr beeinträchtigende Behandlung wird die Anlage wohl mit der Freiherr v. Berlepschschen Musteranlage in Seebach, Kreis Langensalza, konkurrieren können.

(Schluß folgt.)

### Einiges über den Pagodenrotschwanz, den Pleskes Rotschwanz und den Weißkopfschwärzer mit nachfolgendem Vergleich des letzteren mit den Rotschwänzen und Schwärzern.

Von J. Kunzendorff, „Aegintha Zürich“.

(Schluß.)

(Nachdruck verboten.)

Zwischen dem Gebaren des Weißkopfschwärzers mit dem des Pagodenrotschwanzes ist schon ein kleiner Unterschied vorhanden, wenngleich auch diese Vögel in ihrem Wesen sehr vieles gemeinsam haben. Speziell sind es die Schwanzbewegungen, die hier differieren. Erstens wird der Schwanz seltener als bei den beiden ersten gespreizt, tritt dieses jedoch ein, so wird die erste Abwärts- und Aufwärtsbewegung in gleicher Weise ausgeführt, worauf jedoch statt des weiteren kräftigen Schlagens ein meist mit geschlossenen Federn bewerkstelligtes Schwanzzittern nach unten und oben eintritt; bei allen diesen Bewegungen sind, wie bei den beiden anderen Vögeln, die obere wie untere Stellung gleichweit von der Normalstellung entfernt, jedoch wird der Schwanz nie so weit nach unten wie oben geschlagen, wie bei Pleskes Rotschwanz. Es sind also die gleichen Schwanzbewegungen wie bei unseren Rotschwänzen. Die Verbeugungen werden in gleicher Weise ausgeführt, wie bei den beiden ersten, nur daß nach den zwei ersten Schwanzschlägen das Zittern eintritt. Im übrigen gleicht er sonst den beiden ersten Vögeln im Wesen äußerst, er besitzt die gleiche Lebhaftigkeit, was ich im Freiflug Gelegenheit hatte zu bemerken, und legt auch dasselbe Benehmen beim Fressen an den Tag.

Was nun den Ohrensteinschwärzer anbetrifft, so muß ich sagen, daß die Ähnlichkeit zwischen diesem und dem Weißkopfschwärzer bei weitem nicht die ist, wie mit den beiden vorhererwähnten Vögeln. Zwar besitzt auch er ähnliche Schwanzbewegungen und vollführt ähnliche Bücklinge, doch wird ein aufmerksamer Beobachter sofort einen großen Unterschied in beiden wahrnehmen. Bei ersteren wird der Schwanz erst tief nach unten, sodann wenig über Normalstellung nach oben geschlagen, wobei die Federn weniger oft gespreizt werden als beim Weißkopfschwärzer, ist es jedoch der Fall, so wird das Steuer beidseitig gespreizt. Diese Bewegungen werden jedesmal mit Flügellüpfen oder -schlägen begleitet, was beim Weißkopfschwärzer nie der Fall ist. In der Erregung wird der Schwanz stets gespreizt und tiefer nach unten als höher nach oben geschlagen. Die Verbeugungen unterscheiden sich von denen des Weißkopfschwärzers erstens dadurch, daß sie abgerissener ausgeführt werden, zweitens dadurch, daß er sozusagen in den Beinen einknickt und nachher durch Geradestrecken derselben der hintere Teil des Körpers in die Höhe geht, worauf erst dann der Schwanz abwärts geschlagen wird. Sodann bemerkt man beim Weißkopfschwärzer nie die sogenannte Kampfstellung, d. h. jener spreizt, indem



er bei vorgestrecktem Kopfe den Schnabel weit öffnet, die Flügel und den Schwanz nach unten, eine Stellung, in welcher der Vogel ungemein schön aussieht. Diese Stellung nimmt er auch stets ein, wenn man das Futter in den Käfig schiebt. In diesem hielt er sich gleich gern auf am Boden befindlichen Steinen und auf den Sitzstangen auf, während er in meinem Vogelkaufe bei weitem die Felsgruppen den Zweigen und Ästen vorzieht. Der Weißkopfschmäher hielt sich im Käfig lieber auf den Sitzstangen als auf dem Boden auf, in der Voliere benutzte er unbedingt mehr die Steine als die Zweige.

Da der indische schwarze Buschschmäher, als echter Wiesenschmäher, dem braunkehligen Wiesenschmäher gleicht, so will ich in der Beschreibung mich nur an den ersteren halten. Die Schwanzbewegungen gleichen im Ganzen denen des Ohrensteinschmähers, nur werden sie nicht so abgeriffen und mit solcher Kraft ausgeführt, sie sind geschmeidiger und gefälliger. Die Verbeugungen gleichen denen des Ohrensteinschmähers. In der Voliere hält er sich in den Gehäusen und den Zweigen auf, äußerst selten auf den Felspartien, die er sozusagen nur im Notfalle aufsucht.

Es seien mir noch einige Worte über den Flug der Vögel gestattet. Der Weißkopfschmäher weist den typischen Rotschwanzflug auf, was ich sofort beim Fliegenlassen des Vogels in der Voliere beobachten konnte. Der des Ohrensteinschmähers ist mehr ein ziemlich dicht über dem Erdboden ausgeführtes, elegantes Schweben, was auch, wenn er pfeilschnell umherfliegt, geschieht. Auch läßt er sich ganz anders als der Weißkopfschmäher und die Rotschwänze auf Sitzgelegenheiten nieder. Wenn auch beim braunkehligen Wiesenschmäher und dem Buschschmäher der elegante Flug nicht so ausgeprägt ist, so ist auch hier der Unterschied mit dem des Weißkopfschmähers ein gewaltiger.

Aus diesen angeführten Beispielen geht hervor, daß der Weißkopfschmäher bedeutend mehr Ähnlichkeit mit den Rotschwänzen als mit den Schmähern hat, ja mit ganz minimalen Unterschieden Nestes Rotschwanz in Wesen, Benehmen und Flug gänzlich gleicht. Aus diesen Gründen sehe ich in ihm eine Rotschwanzart und Nestes Rotschwanz bildet meiner Meinung nach einen vortrefflichen Übergang von den übrigen Rotschwänzen zum Weißkopfschmäher.

Aus diesen angeführten Beispielen geht hervor, daß der Weißkopfschmäher bedeutend mehr Ähnlichkeit mit den Rotschwänzen als mit den Schmähern hat, ja mit ganz minimalen Unterschieden Nestes Rotschwanz in Wesen, Benehmen und Flug gänzlich gleicht. Aus diesen Gründen sehe ich in ihm eine Rotschwanzart und Nestes Rotschwanz bildet meiner Meinung nach einen vortrefflichen Übergang von den übrigen Rotschwänzen zum Weißkopfschmäher.

Aus diesen angeführten Beispielen geht hervor, daß der Weißkopfschmäher bedeutend mehr Ähnlichkeit mit den Rotschwänzen als mit den Schmähern hat, ja mit ganz minimalen Unterschieden Nestes Rotschwanz in Wesen, Benehmen und Flug gänzlich gleicht. Aus diesen Gründen sehe ich in ihm eine Rotschwanzart und Nestes Rotschwanz bildet meiner Meinung nach einen vortrefflichen Übergang von den übrigen Rotschwänzen zum Weißkopfschmäher.

## Aus der Voliere.

Von einem langjährigen Vogelliebhaber.

(Fortsetzung.)

(Nachdruck verboten.)

Über auch in anderer Weise beeinflussen unsere veränderten Jahreszeiten diejenigen Stubenvögel, die ihre Heimat in Weltteilen haben, wo der Sommer in unsere Winterszeit fällt und umgekehrt. Es hat dies besonders Bedeutung bei solchen Vögeln, die in der Brutzeit ein besonderes Prachtgefieder tragen, wie beispielsweise Tigerfinken, Widafinken und Webervögel. Bei solchen Vögeln, die das Prachtkleid in unseren Wintermonaten tragen, üben unsere kurzen Tage natürlich einen üblen Einfluß. Ich habe den Vorgang in solchen Fällen an meinen Vögeln durch eine Reihe von Jahren genau beobachtet, was ich hier näher erörtern will. Sobald solche Vögel zu unserer Winterszeit im Prachtgefieder eingeführt werden, behalten dieselben meist ihre Farben für diesen Winter. Nun sollten sie aber gegen unseren Sommer ins graue Federkleid gehen, was auch einige tun, jedoch nicht alle, indem viele den Sommer über im Prachtgefieder verbleiben, bis sie gegen den jetzt folgenden Winter erst grau werden. Offenbar sind unsere langen hellen Sommertage mit viel Sonnenschein und dann wieder die darauf folgenden kurzen und dunklen Wintertage an dieser Erscheinung schuld. Nach dem zweiten Winter ihres Gefangenlebens verläuft dann der Farbenwechsel ihres Gefieders unseren Jahreszeiten gemäß.

Erhalten wir während des Sommers Vögel, die sich naturgemäß gegen unseren Winter hier ins Prachtkleid verfärben sollen, da findet meist solches auch statt, aber die Verfärbung wird unvollkommen und die Farben werden weniger lebhaft.

Von diesen Hauptregeln gibt es natürlich verschiedene Ausnahmen. So sehen wir Vögel, die Jahre nacheinander das Prachtkleid tragen ohne jede Verfärbung, andere wieder, die in längerer Zeit stets grau verbleiben. Dann erlebt man auch, daß Vögel in Pracht plötzlich zum Winterkleid übergehen, um wieder nach ein bis zwei Monaten sich zum Prachtkleide zu verfärben. Solches Vorkommnis habe ich zu allen Jahreszeiten beobachten können. Die äußere Veranlassung hierzu kann in verschiedenen Ursachen begründet sein, wie Individualität des Vogels,



Amerikan. Glanzheher,  
1/2 nat. Gr.  
(f. S. 38).



Ortswechsel, Futterwechsel, Luftveränderungen, Veränderungen der Lichtverhältnisse, Behausungswechsel wie vom kleinen Käfig zum großen Flugkäfig oder vom Stubenraum bis zur Draußenvoliere usw. Auffällig ist es auch, wie verschieden unsere Stubenvögel den Farbenwechsel und in dieser Beziehung auch die Mauser durchmachen. Für einige geht es glatt und überraschend schnell verlaufend, bei anderen will es kein Ende nehmen. Hier habe ich nun beobachtet, daß gewisse Arten entweder schnell oder langsamer mausern und verfärben; es war bei allen Individuen, die ich im Laufe der Jahre hielt, immer dasselbe. Abgesehen von solcher Regel spielen natürlich individuelle Verhältnisse wie körperlicher Zustand und Gesundheit, mehr oder weniger Bewegung, dunkler oder sonniger Standort sehr mit.

Als Beispiel schnellverfärbender Vögel nenne ich die Feuerweber. Es ist mir tatsächlich vorgekommen, daß solche in weniger als einer Woche vom grauen Gefieder ins vollste Prachtgefieder kamen, wie auch umgekehrt vom Prachtgefieder zum Winterkleide. Bei so schneller Mauser und Verfärbung (bekanntlich geschieht der Farbenwechsel der Weber teils durch Federwechsel, teils durch Farbenwechsel der alten Federn, wo ein Übergang vom Winter- zum Sommerkleid besteht), kann man förmlich jeden Tag die Veränderungen feststellen. Als Beispiele von Vögeln, die langsam mausern, möchte ich nennen roten Kardinal, blauen Bischof, Schwarzgimpelfink und viele Pfäffchen, also durchweg Kernbeißer und Kernbeißerfinken. Es ist sicherlich vielen Liebhabern bekannt, daß besonders rote Karbinale und Bischöfe schon im Mittsommer ihre Federn verlieren, kahlköpfig wie ein Geier werden und in dieser Weise Monat auf Monat in scheinbar bester Gesundheit umherfliegen, ohne daß die neuen Federn sich sehen lassen. Erst im Herbst, September-Oktober, befiedern sich die Vögel wieder und werden schön. Wie später in dieser Arbeit berichtet wird, erhielt ich im Frühjahr 1910 einige Schwarzgimpelfinken, auch schwarze Bischöfe genannt, die auf Kuba leben. Sie waren fast ausnahmslos sehr defekt befiedert. Flügel und Schwänze waren zerschliffen oder die Federn abgebrochen, am Rücken waren sie kahl, mehrere auch an den Köpfen. Der recht große nackte Kopf mit seiner schwarzen Haut und dem eigentümlich dicken papageienartig gebogenen Schnabel verschönerte eben nicht die Vögel, es waren recht häßliche Tiere; meine Frau sagte nicht mit Unrecht, sie ähnelten halbnackten Saatkrahenjungen. Natürlich brachte ich den alten Kunstgriff zur Anwendung, nämlich den Vögeln allmählich einige Flügel- und Schwanzfedern auszuziehen, damit die Federn wieder nachwachsen sollten, wie es gewöhnlich der Fall ist. So ging es diesmal aber nicht, es ließen sich keine neuen Federn sehen. Nun brachte ich meine zweite Kur in Verwendung, die sonst stets von Erfolg ist. Ich brachte die Vögel in einen kleinen Käfig und setzte sie ans Fenster in die Sonne. Vormittags in das eine Fenster und nachmittags in das andere; in dieser Weise erhielten sie Sonne den ganzen Tag und wir hatten genannten Sommer hier überhaupt sehr viel Sonne. Allein alles blieb vergebens. Sie waren und blieben kahl am Kopf und Rücken, ohne Schwänze und mit nur spärlichen Schwungfedern;

dabei waren sie aber munter und kerngesund. Ich hatte schon aufgegeben, die Schwarzgimpelfinken befiedert zu sehen, wenn nicht eine Herbstmauser eine Änderung bringen würde; so geschah es aber auch. Zu dieser Zeit mauserten die Vögel ohne Schwierigkeit und wurden nun alle sehr schön, obschon es jetzt viel trüberes Wetter war mit kürzeren Tagen als im schönen Hochsommer.

Aus Vorgesagtem geht hervor, was ja auch andere Vogelpfleger festgestellt haben, daß importierte fremdländische Vögel sich die erste Zeit meistens in Beziehung auf die Verfärbung an ihre heimatischen Jahreszeiten halten, während sie sich dann nach und nach unseren Jahreszeiten anpassen, und daß sie in einer Übergangszeit, die von verschiedener Dauer ist, verschiedene Unregelmäßigkeiten in dem Feder- und Farbenwechsel zeigen. Wie sehr das ungewohnte unserer veränderten Jahreszeiten mit seinen ebenfalls ungewohnten Tageslängen, sie seien kurz oder lang, auf die neu eingeführten Vögel einwirkt, teilweise auch auf fremdländische Stubenvögel, die schon ein volles Jahr hier sind, ist nicht nur in dem äußeren Farbenwechsel ersichtlich, sondern auch an sich im Benehmen der Vögel. Ich habe sodann in sehr vielen Fällen festgestellt können, wie sehr viele Vögel in unserm Winter ein höchst erregtes Wesen haben trotz der jetzigen kurzen und dunklen Tage, während sie sich im vergangenen Sommer völlig ruhig benahmen. Beispielsweise nenne ich verschiedene Feuer- und Gelbweber aus Südafrika. Die Vögel waren diesen Sommer in Farbe, aber verhältnismäßig ruhig; jetzt im Winter sind sie grau geworden, dabei aber sehr erregt, streitlustig und bissig. Oft muß ich die ärgsten Ruhestörer für eine Zeit herausfangen. Dasselbe erlebe ich jetzt ebenfalls mit einem Männchen Gelbgirlitz, im Frühjahr 1910 importiert. Den ganzen Sommer war dieser Vogel friedlich, gegen den Winter wurde der Vogel aber überaus erregt, griff alle Vögel an, groß wie klein, daß die Federn stoben. Dabei singt er so feurig, wie nie im Sommer. Die Ursache liegt auf der Hand, es ist der Geschlechtstrieb, seine heimatische Nistzeit ist gekommen, und der Trieb läßt sich also nicht von unseren jetzt kurzen und dunklen Tagen zurückhalten. Ein kleiner Flammenweber, auch Schwarzbauch- und Brandweber genannt, der viele Jahre — etwa zwölf — hier war, benahm sich jeden Spätherbst und Winter wie toll und sträubte seine jetzt grauen Federn am Halse, Bauch und Rücken ganz, als ob er im Prachtgefieder wäre; auch die den Feuerwebern eigentümliche senkrechte Haltung im schwirrenden hummelartigen Fluge unterließ er nicht. Im Sommer im Prachtgefieder war er ruhig, viel stillsitzend und schläfrig.

Wie es sich mit der Verfärbung und der Mauser verhält, ist es bekanntlich auch mit dem Nisten frisch eingeführter Fremdländer. Viele halten in der ersten Zeit an ihrer heimatischen Nistzeit fest, selbst wenn sie in unseren Winter fällt; später ziehen sie aber meistens doch unsere Sommerzeit mit ihren längeren und hellen Tagen vor. Wir können dies besonders bei den eingeführten Wellensittichen sehen, die fast immer das erstemal bei uns um Weihnachten nisten, während sie den ersten Sommer vergehen lassen.

(Fortsetzung folgt.)

## Vogelausstellung in Karlsruhe.

Von M. Sch., Karlsruhe.

(Nachdruck verboten.)

Der Verein von Vogelfreunden in Karlsruhe (Baden), der alljährlich einen Kanariemarkt und in jedem zweiten Jahre eine größere allgemeine Vogelausstellung veranstaltet, hielt in den Tagen vom 24.—26. November v. J. im Saale des Hotel Monopol zu Karlsruhe seine diesjährige Vogel- ausstellung ab, die erste seit Bestehen des Vereins. Dieselbe bot viel Interessantes, das Ausstellungslokal war durch reichen Pflanzenschmuck in einen förmlichen Garten verwandelt, die Aufstellung der Ausstellungs- objekte mit Geschmack und Verständnis gut übersicht- lich arrangiert, und so war es denn kein Wunder, wenn sich die Ausstellung eines flotten Zuspruches und lobender An- erkennung bei Publikum und Presse zu er- freuen hatte; auch der mit Kafabus, Pracht- finken, Weber- vögeln, Gesangs- kanarien und praktischen Käfi- gen reich ausge- stattete Glücks- haben erwies große Anzieh- ungskraft und ward schon vor- zeitig ausver- kauft. Als Preisrichter fungierten die Herren Frits Groh, Karls- ruhe, Peter Metz, Mann-

heim und P. Müller, Stuttgart. Als Aussteller waren mit Ausnahme eines Händlers nur Vereinsmitglieder zugelassen. Unter den Ausstellern einheimischer Vögel stand an erster Stelle Herr Pfarrer Kraft, der neben einem Schwarzplättchen eine reichhaltige Kollektion einheimischer Finkenvögel zur Ausstellung gebracht hatte; darunter eine Dompfaffenfamilie (Elternpaar mit 5 Jungen eigener Zucht), sowie eine Anzahl selbstgezüchteter Bastardvögel Feldsperling  $\times$  Haus- sperling, Stieglitz  $\times$  Kanarien, Zeißig  $\times$  Kanarien, Hänf- ling  $\times$  Kanarien, kleiner Safranfink  $\times$  Kanarien. Herr Kraft erhielt I. Ehrenpreis und den für beste Zucht- erfolge einheimischer Vögel ausgesetzten Spezialpreis in bar. Ihm folgten in absteigender Reihenfolge Herr Ludwig Hämer mit einer kleineren Kollektion einheimischer Finkenvögel und einigen Stieglitzbairarden eigener Zucht, mit dem II. Ehrenpreise bedacht. Den III. Ehrenpreis erhielt Herr Knoch und den IV. Herr Reinhart, letzterer gleichfalls für einheimische Finken- vögel, ersterer für einen zahmen, sprechenden Star, der sich im Ausstellungslokale im freien Kluge herum- trieb, sich ungeniert auf Kopf und Schulter der

Gäste niederließ, sich jedoch stets mit staunenswerter Gewandtheit jedem Ergreifen durch Unberedigte zu entziehen wußte und sowohl durch sein festes Ge- haren als auch durch fleißiges Schwätzen und ver- gnügtes Piederpfeifen („In Lauterbach hab' ich mein' Strumpf verlor'n“ usw.) dafür sorgte, daß auch der Humor in der Ausstellung zu seinem Rechte kam. Einheimische Weichfresser fehlten leider fast ganz, mit Ausnahme oben erwähnten Schwarztopfes und eines Steinrötels aus der Hinterlassenschaft des leider ver- storbenen Ehrenmitgliedes des Vereins, Karl Kull- mann, Frankfurt. Die Verschärfung des Vogelschutz- gesetzes, das hierzulande (Großherzogtum Baden) den An- und Verkauf einheimischer Vögel für das ganze Jahr vollständig verbietet, machte hier leider seinen auf unsere Liebhaberei so ungünstigen Einfluß allzulehr geltend. In der Abteilung für ausländische Vögel

erhielt den ersten Ehrenpreis Herr Max Schneider für seltenerer Arten, wie Ruß- köpfschen, Kapu- zenzeißig, kleine Kubastinken, Gangesbrillen- vögel, Pfäffchen, zahmen, sprechen- den Salontaka- du. Die Vögel eigener Zucht hatte Herr Schneider in Be- rücksichtigung besonderer Um- stände außer Preisbewerb ausgestellt. So fiel der Spezial- preis für beste Züchtung exoti- scher Vögel auf



„Kaphkanarienvogel“, nat. Gr. Text im nächsten Heft.

Herrn Rob. Belz, dessen Sammlung neben selbst- gezüchteten Zebrafinken und Mäochen auch ein Duzend Grauastrilbe eigener Zucht aufweisen konnte. Da bekanntlich gerade dieser Astrilbe überaus schwierig zu züchten ist, so war hier eine besondere Auszeichnung sehr am Platze. Herr Belz erhielt außerdem den IV. Ehrenpreis für das Gesamtbild seiner in natur- gemäß ausgestatteten Käfigen untergebrachten Pracht- finken und eine gutsprechende Blaustirn-Amazone. Ihm voran gingen Herr Karl Schneider, der neben den allgemein gezeigten Prachtfinken auch einige bessere Arten, wie lauchgrüne Papageiamandinen, Bintens- astrilbe, Weißkehlpfäffchen ausgestellt hatte sowie eine Anzahl selbstgezüchteter Zebrafinken, Mäochen und Silberfasänchen, mit dem II. und Herr Heinrich Seel mit dem III. Ehrenpreise. Herr Seel zeigte in sehr geräumiger, selbstangefertigter, mit großer Sorg- falt ausgestatteter Voliere eine große Anzahl der be- kannten Astrilbe und Amandinen sowie Webervögel und Widastinken. Weiterhin folgen, wieder in ab- steigender Reihe, die Herren Jos. Henninger, Frits Klose, Emil Ruch und K. Keller mit dem VI.

bis IX. Ehrenpreise. Herr Henninger hatte einen sehr zahmen, kleinen Gelbhaubentakadu, einen hübschen Nachtaugentakadu ausgestellt, ferner einen Pagodenstar, oben erwähntes Steinrötel, Grauedelfänger, Birkenzeisig, Mossambitzzeisig und als interessante Seltenheiten einen Hartlaubzeisig, einen Rötellammer und einen hervorragend schön gefärbten Stieglitzbastard, alle Vögel in Einzeltäfigen. Die übrigen hier angeführten Herren hatten die bekannten Prachtfinkenarten sowie Webervögel und Wellensittiche zur Schau gestellt, alle in wohlgepflegten, tabellos besiederten Exemplaren und — was noch rühmend hervorzuheben ist — in durchaus praktischen, hellen, sauberen und zum größten Teile sehr naturgemäß ausgestatteten Käfigen. Außer den Ehrenpreisen erhielten noch „erste Preise“ die Herren Kraft, M. Schneider, K. Schneider, Belz, Seel und Henninger, einen „zweiten Preis“ Herr Dörflinger und einen „dritten Preis“ Herr D. Müller. Die Vögel des Herrn Frank kamen leider einen Tag zu spät zur Ausstellung, so daß sie zu der inzwischen erfolgten Prämierung nicht mehr zugelassen werden konnten; Herr Frank wäre sonst sicher unter die Erstprämierten eingereiht worden, da er neben einem hübschen Paar Diamantfinken eine stattliche Schar durchweg selbstgezüchteter Mäuschen, Zebrafinken und Reisfinken in einer von ihm selbst gefertigten, fünfteiligen Voliere zur Schau gestellt hatte. Letztere hatte den Vorzug großer Einfachheit, leichter, eleganter Bauart und war in ihrem geschmackvollen Stil und ihrer Größe (2½ m Länge und etwa 1,80 m Höhe) ein Schaustück ersten Ranges. Fünf weiße Reisvögel waren mit ihren Eltern zusammen in einer Seitenabteilung dieser Voliere und wurden während der Ausstellungstage vor den Augen der Beschauer fleißig von den Alten gefüttert. Diese Reisfinken haben eine besondere Geschichte. Sie sind in voller Freiheit erbrütet. Herr Frank läßt seine Reisfinken vollständig frei fliegen, sie tummeln sich tagsüber auf benachbarten Gehöften, in Hof und Feld und Wiese herum, im Sommer nächtigen sie auch draußen im Freien, in der kälteren Jahreszeit in der Werkstätte des Herrn Fr., wo sie auch freien Flug haben und nur zum Schlafen und Brüten den Käfig oder einen frei aufgehängten Nistkasten aufsuchen. Der Vorläufer und Stammvater der ganzen, großen Familie war zuerst zirka ein Jahr hindurch allein freigesflogen, wobei er meist in einer Scheune übernachtete und nur zeitweise seinen eigentlichen Pfleger einen vorübergehenden Besuch abstattete, im Winter zog er wieder ganz bei diesem ein, und dem Beispiele des einen vertrauend ließ dann Herr Fr. im Frühjahr auch die übrigen Reisfinken hinaus ins Freie.

Nach dieser kleinen, jedenfalls nicht uninteressanten Reisvogelgeschichte komme ich also auf die besprochene Ausstellung zurück. Von Händlern hatte Herr Hoflieferant Jean Göb in Neu-Ulm wieder eine stattliche Kollektion größerer Vögel geschickt, wie Weißhauben-, Weißohr- und Weißkehleherdroffeln, Schamadrossel, Blaudrossel, Jamaikatrupial, Eichelchnabelimalie, Grünheber, Ganga- und Hirtenstar, verschiedene Tangaren, einen prächtigen, fingerzahmen Goldstirnblattvogel, der das Futter aus der Hand nahm, nicht durchs Stabgitter, sondern frei bei offener Käfigtür, und im Ausstellungsstrubel manch hübschen Sangesru

hören ließ — zum Ankauf für Liebhaber höchst empfehlenswert — fernerhin eine Schar Wellensittiche und Zwergpapageien, Mönch- und Nymphenstittiche, Safranfinken, Gelbbauchgirliche, Zwergelsterchen ufm. Zwei Drittel der Göb'schen Vögel fanden willige Abnehmer beim kauf lustigen Publikum. Für die überaus interessante Kollektion, von der sich, nebenbei bemerkt, jedes Exemplar in tabelloser Verfassung befand, erhielt Herr Göb mit Recht die silbervergoldete Medaille zuerkannt. Dieselbe Ehrung wurde dem Käfigfabrikanten H. J. G. Maier in Röttingen bei Wilferdingen für seine wohlbekannten, ebenso praktisch als sauber hergestellten Käfige und dem Futterhändler H. J. Klasterer (Firma Frohmüller) in Karlsruhe zuteil, welcher ein überaus reiches Sortiment von Vogelfutter aller Art, sowie von allen erdenklichen zur Vogelzucht und Pflege ersprießlichen Utensilien ausgelegt hatte. Eine silberne Medaille erhielt Herr Barth in Karlsruhe für praktische und gleichfalls tabellos angefertigte Käfige.

Von Kanarien waren außer einer großen Anzahl Verkaufsvögel 20 Stämme (à 4 Hähne) zur Gesangskonkurrenz und Prämierung angemeldet. Interessenten bitte ich, Näheres über die Abteilung „Kanarien“ in der Zeitschrift „Der Kanarien-Sport“ nachlesen zu wollen.

Nach erwähnen möchte ich einen auffallend zahmen und liebenswürdigen kleinen Rosakakadu (Eigentum des Vereins), der sich mit aller Welt anfreundete und sich von jedem, der Lust dazu zeigte, streicheln und küssen ließ.

Die Ausstellung war im ganzen nicht so reichhaltig, wie die vor zwei Jahren, brachte aber doch ein hübsches Gesamtbild von dem Stande der hiesigen Vogel Liebhaberei und hat unserer Sache wieder neue Freunde gewonnen. Und dann — um neben der idealen Seite die materielle nicht zu verwerfen — sie brachte dem Verein diesmal einen kleinen Überschuss im Gegensatz zu der so großzügig angelegten Jubiläumsausstellung vor zwei Jahren in den Eintrachtsälen, die dem Verein ein Defizit von mehr als 1000 Mk. gezeitigt hatte, eine Folge der damaligen hohen Kosten für Lokale, Steuer (die hier ganz horrend ist) u. a. m. Wünschen wir, daß die Liebhaberei im Verein von Vogelfreunden zu Karlsruhe nicht untergeht, sondern stattdlich vorwärts schreite, um in diesen Zeiten nervöser Haft und schöner Erwerbspflicht auch die balsamspendenden, poetischen Entdeckungen des Menschenherzens hochzuhalten und vor dem Untergange zu retten: die Liebe zur Natur und ihren herrlichen Geschöpfen!

### Kleine Mitteilungen.

Der auf S. 35 abgebildete „mexikanische Blauheber“ gehört zu den prächtig gefärbten Rabenvögeln, welche hauptsächlich in Amerika leben. Leider ist die Zahl der Liebhaber, welche sich mit den Rabenvögeln beschäftigen, eine sehr kleine. Das ist zu bedauern, und die Gründe hierfür sind nicht recht eiskalt. Die kleinen unter diesen, zu denen auch der „mexikanische Blauheber“ nicht gehört, nehmen mehr Raum in Anspruch als die meisten Starvögel, ihre Fütterung ist nicht kostpieltiger als die jener und was die Reinhaltung der Käfige anbelangt, so ist diese bei den Starvögeln viel schwieriger als bei den kleinen Rabenvögeln. Durch ihr schönes Gefieder, welches viele von ihnen in die Reihen der farbenprächtigsten Vögel stellt, und durch ihr schnelles Zahnwerden erwerben sie leicht die

auernde Zuneigung ihres Pflegers. Ruß beschreibt den „merikanische Blauheher“ — C. diadematus Bp. in „Die fremdländischen Stubenvögel“ Band II wie folgt: Er „ist am Kopf, nebst der hohen aufrichtbaren Haube ultramarinblau, Vorderkopf und vorderer Teil der Haube lebhafter; Nasensehern, Flügel und Kopffleiten schwarz; Wangen, Ohrdecken verwaschen kahllich; ein kleiner runder Fleck unten, ein größerer länglicher Fleck über dem Auge weiß; Oberseite grünlich blau; Flügel, Unterrücken und Oberschwanzdecken mehr kobaltblau; Handschwingen licht grünblau, außen gefäulmt; die größeren Flügeldecken, die großen Schwingen und die tiefblauen Schwanzfedern schwarz gebändert; Unterseite hell kobaltblau, Kehle und Brust purpurn schimmernd; Augen braun; Schnabel und Füße schwarz; Länge 29 cm.“

**Aus den Vereinen.**

„Agintha“, Verein der Vogelfreunde zu Berlin. Vereinsitzung am Freitag, den 2. Februar 1911, abends 8½ Uhr im Vereinslokal Wolter, Stralauer Straße 3. Tagesordnung: 1. Berlesung der Sitzungsberichte vom 1. und 20. Januar d. J. 2. Ornithologisches: Die Haltung und Pflege des Zitronenzögigs. Referent Herr Vorbrodt. 3. Anmeldung neuer Mitglieder. Angemeldet Herr D. Güldenreifer, Zoologische Handlung, Kastanienallee 52. 4. Geschäftliches, Allgemeines, Fragelasten. Gäste willkommen. Der Vorstand: J. A.: D. Vorbrodt, II. Schriftführer, O 112, Weferstraße 28 I.

„Bayr. Vogelliebhaberverein“, Sitz München. Nächste Versammlung, Samstag, den 11. Februar, im Vereinslokal Restaurant Gewerbehalle, Damenstiftstraße 5. Tagesordnung: 1. Vortrag über „Die Wasseramsel mit Vorzeigung von Nest und Eiern“. 2. Vereinsangelegenheiten. Gäste herzlich willkommen.

Verein der Vogelliebhaber, Mannheim. Die nächste Vereinsitzung ist auf Samstag, den 4. Februar d. J., abends 9 Uhr im Vereinslokal: „Zum alten Fritz“ U. 6. 8 festgesetzt. Der Vorstand: C. Seifarth.

**Einladung an die Vogelliebhaber von Görlik und Umgegend!**

Um in Görlik eine Vereinigung von Vogelliebhabern zu begründen, werden die Vogelliebhaber aus Görlik gebeten, ihre Adressen an die Unterzeichneten einzusenden zwecks näherer Verständigung.

Görlik, den 30. Januar 1911.  
Wilberding, Seydewitzstraße 24.  
Wolfski, Bunzlauer Straße 2319.

**Vom Vogelmarkt.**

Von seltener auf den Vogelmarkt kommenden Vögeln werden angeboten:

- Frohn, Herne: Rosen-, Elster-, Ufermainstar.
- J. Götz, fgl. bayr. Hoflieferant, Neu-Ulm, Schwaben: Schamaweibchen, Dayalbroffeln, Weißfchl-, Weißpohrbeherdrosseln, Sichelchnabeltimalien, Strichelheher, peruv. Grünheher, mer. blauer Haubenheherling, Fahnenbrongos, Schweifittas, Jamaikatrupiale, Rosen-, Ganga-, Malabar-, langschwänz. Glanzstare, Purpur-, graublau Langaren, Gangesbrillenvögel, Indigosinken, Kapuzenzeisige, Weißfchlpfäffchen.
- B. Malozer, Innsbruck, M.-Theresiastraße 37: Dayalbroffeln, Fahnenbrongo, Dreifarbenkulan, Rosen-, Ufermatna-, Elsterstar, Kalanderlerden.
- Gymnasiallehrer a. D. Ohlendorf, Hameln, Breiter Weg 7: Rußköpfschen, Selbstzucht.
- Apotheker Reinstein, Leipzig-Connwitz: 2 Mchn. Buntstrolch, 5 Pastarbe, Diamantfink x Mvöchen.
- Johann Rohbacher in Lienz, Tirol: Weißfchleherling, Braunheher, Rosen-, Elsterstare.
- J. Reijser, Hamburg, Peterstraße 28: 1 Sonnenpapaget, Gelbschlelamazone, Nasenfakadu.
- W. Wiebke, Lübeck, Werderstr. 22: 1 P. Goldlizardfanarie, 1 großer Yorkshirfanarienhahn (iabel-gescheckt), 1 gr. Yorkshirweibchen, rein Cinamon, 1 Isabellkanarienhahn, etwas geschckt, 1 Isabellweibchen, etwas geschckt, 1 sehr großer Norwichkanarienhahn, reinfarbig u. cajenne-rot, 1 sehr großes Norwichkanarienneibchen.



Herrn D., Harthai S. 1. 3 = Männchen, ♀ = Weibchen. Das andere s. unter „Herrn K. K., Brunenwald“. 2. Knochenbrüche heißen bei Vögeln ziemlich schnell. Bei einem Flügelbruch schiebt man unter den Flügel eine dünne Lage Watte, bringt die Flügel in die richtige Lage und umwickelt, um den Flügel in dieser Lage festzuhalten, den Körper des Vogels mit einem Band. Es handelt sich um eine durch Lähmung oder Bruch verursachte Verkrüppelung des Fußes. Es ist zu versuchen, ob tägliches Baden des Fußes in lauem Wasser Hilfe bringt; nach dem Baden wird der Fuß mit einem Tuch getrocknet.

Herrn A. J., Hamburg; Herrn v. K., Graz; Herrn L. G., Kofstock; Herrn W., Bamberg, ist brieflich Bescheid zugegangen. Herrn H. K., Amberg; Herrn B. W., Charlottenlund; Herrn J. St., Löhmitz; Herrn J. K., Zürich; Herrn A. B., Dresden; Herrn P. G. H., Andechs; Herrn K., Charlottenburg; Herrn D. B., Gießen; Herrn G., Lommassisch: Beiträge dankend erhalten.

Herrn K. L., Reinsberg i. S. Der Käfig ist für die Züchtung eines Paares Wellensittiche ausreichend. Die innere Höhlung des Nistkastens muß eine Höhe von etwa 25 cm, eine Breite von 13—15 cm haben. Das runde Flugloch befindet sich etwa 15 cm über dem inneren Boden und hat einen Durchmesser von 4 cm. Der innere Boden muß flach muldenförmig sein und wird mit einer etwa 2 mm dicken Schicht Sägemehls belegt. Niststoffe werden sonst nicht gereicht. Die Brutzeit ist bei den W. in der Gefangenschaft keine bestimmte, sie nisten zu jeder Jahreszeit. Mehr als 4—5 Bruten hintereinander soll man nicht zulassen. Ein besonderes Aufzuchtfutter zu reichen ist unnötig (näheres s. „Der Wellensittich“ von Dr. K. Ruß, 5. Aufl.). — Grauköpfchen schreien nicht so leicht zur Brut, meist nur, wenn man ihnen einen Käfig allein überläßt. Sie bauen ein Nest in den Nistkasten, dessen Größe die des Wellensittichnistkastens ist. Als Baustoffe gibt man am besten frische Weidenweige, auch mit Blättern. Sie zerchleifen diese und tragen die einzelnen Stücke, welche sie in die Federn des Rückens stecken, in den Nistkasten (s. „Fremdländische Stubenvögel“ von Dr. K. Ruß und Dr. K. Ruß „Vogelzuchtbuch“). Es ist nicht zu empfehlen, die Gimpel zu den Papageien zu bringen.

Herrn J., Kopenhagen. Wenn ich die Mitteilungen richtig verstanden, sandten Sie 20 M an den Besitzer der Vögel. Falls er den Betrag erhalten und die Vögel nicht senden will, so wird die Summe sicherlich zurückgesandt werden, oder es liegt irgend ein Mißverständnis vor.

Herrn W. K., Rirdorf. Wenn Sonnenvogel und Amsel sehr laut singen, würde man den Gesang des Sprossers nicht so genießen können, als wenn man ihn allein hören könnte. Es würde viel von dem Gesang des Sp. verloren gehen, deshalb ist es zweckmäßiger, ihn nicht neben die anderen auf den Balkon zu hängen.

H. D. 1. Genannte Firma ist als reell bekannt. 2. Um die Vogelläufe aus dem Käfig zu entfernen, wird am besten der ganze Käfig mit kochender Seifenlauge ausgebrüht. Von den Vögeln entfernt man das Ungeziefer durch das Seifenwasserbad, welches man sehr vorsichtig vornehmen muß. Es darf nur bei gesunden, nicht ermüdeten oder in der Mauer befindlichen Vögeln angewendet werden. Im Sommer wird es an sehr warmen Tagen, im Winter bei einer Wärme von mindestens + 25° C. vorgenommen, möglichst in der Nähe des Ofens. In einer Schüssel macht man ein gut lauwarmes, mäßig starkes Seifenwasser zurecht, in einer zweiten Schüssel hält man wärmeres reines Wasser bereit. Man hält den Vogel über die erste Schüssel und übergießt ihn gründlich mit Seifenwasser. Damit nichts in Schnabel, Augen und Nasenlöcher gelangt, wird der Kopf nach oben gehalten. Mit reinem Wasser wird dann tüchtig nachgelpilt und die Seife entfernt. Mit weichen, erwärmten Luchern wird der Vogel getrocknet, indem man das Gefieder in der Richtung der Federn streicht. In einem kleinen Käfig wird er jetzt in die Nähe des Ofens zum Trocknen gebracht. Vor Zugluft und Wärmeschwankungen ist er sorgfältig zu bewahren.



Herrn Optmn. B., Darmstadt. 1. Einzeln gehaltene Männchen Rotkehlchen schlagen fleißiger als solche, welche mit einem Weibchen zusammengehalten werden. 2. Alle Männchen unserer besten Singvögel schlagen am fleißigsten und besten, wenn sie allein gehalten werden. Der Sprosser würde, mit Rotkehlchen und Blaukehlchen zusammengehalten, demnach nicht so fleißig schlagen, wie wenn er allein gehalten wird. Die Verträglichkeit der Vögel niteinander ist individuell verschieden. Sie wird gefördert, wenn der Raum, in welchem sie gehalten werden, so groß ist, daß sie sich aus dem Wege gehen können und Futter an mehreren Stellen erreicht wird. Für die drei genannten wäre der Raum des Schamadrosselfängers in Anbetracht der Vermeidung von Zänkereien nicht groß genug. Zudem sind Rot- und Blaukehlchen meist so wenig verträgliche Vögel, daß das Zusammenhalten mit dem Sprosser nicht zu empfehlen ist. 3. Blau- und Steindrossel könnten in ungeheizten, frostfreien Räumen überwintert werden, besser ist es, sie im Winter in mäßig erwärmten Räumen zu halten. Beide sind ungeeignete Vögel. Es ist aber wohl möglich, sie unter Berücksichtigung des unter 2 Gesagten mit andern Vögeln zusammen zu halten. Nicht zu empfehlen ist das Zusammenhalten von Blau- und Steindrossel. Jedoch kommt es bei allen Fragen des Zusammenhaltens verschiedener Arten auf den Versuch an.

Herrn K. R., Genuewald. Die Zahl vor dem Komma

zeigt die Zahl der angebotenen Männchen, die hinter dem Komma die der Weibchen an. Also 1,1=1 Männchen 1 Weibchen; 0,1=1 Weibchen; 1,0=1 Männchen.

Herrn B., Lund. Die Unterseite des Vogels ist schön hellblau, auch der hintere Teil des Rückens. Siehe die Beschreibung auf S. 38.

Frau G. M., Breslau. Das ♀ Alexanderfittich war infolge von Abzehrung eingegangen.

Herrn B., Stein a. d. Donau. Das Bandfinkenweibchen ist infolge von Legenot eingegangen. Der Vogel war sehr fett. Zur Vermeidung der Legenot muß man verhindern, daß Vögel zu fett werden, dafür sorgen, daß die Temperatur genügend warm ist und daß der Vogel richtig gehalten und ernährt wird. Tritt Legenot ein, so bringt man den Vogel, welcher in einen kleinen Käfig gesetzt wird, in recht hoher Temperatur oder verabreicht ihm ein Dampfbad. Meist wird dann das Ei bald ausgestoßen.

Herrn W. A., Leipzig. Die Beantwortung der Frage in Heft 4 war unmöglich, da sich die Nummer beim Eintreffen der Anfrage schon im Druck befand. Sprosser, Nachtigall, Mönchgrasmücke, Rotkehlchen, Sperber-, Gartengrasmücke, Gartensänger, Sumpfrohrsänger, Blaukehlchen, Buchfink. Die Pflege des Gartensängers, Sumpfrohrsängers und des Blaukehlchens ist schwieriger, als die der andern genannten.

## Vereinigung der Vogelliebhaber Deutschlands. Jahresversammlung 1911 in Mannheim.

Die Tage, in denen sich die Abgesandten der deutschen Vogelliebhabervereine, wie die Vogelliebhaber aus allen Gauen des Reiches, in Mannheim zur Jahresversammlung zusammenfinden sollen, rücken immer näher heran. Es ist sehr erwünscht, daß Anträge zur Jahresversammlung der „Vereinigung“ möglichst bald unterbreitet werden. Auch mögen sich die Vereine nunmehr darüber schlüssig werden, wieviel Delegierte sie zu senden beabsichtigen. Diese mögen baldigst angemeldet werden, um für eine gute und billige Unterkunft zu sorgen.

Das Programm für die diesjährige Tagung ist vorläufig wie folgt festgesetzt:

Sonnabend, den 3. Juni, abends 9 Uhr: Begrüßungsabend für die bereits eingetroffenen Gäste im Vereinsheim, Restaurant „Zum Alien Fetz“ lit. U. 6. 8.

Pfingstsonntag, den 4. Juni, vormittags 8—10 Uhr: Eröffnung und Besichtigung der Vogelschau in der Turnhalle der Luisenschule, Eingang Molkenstraße. Vormittags 10 Uhr: Jahresversammlung der „Vereinigung“ in der Aula der Luisenschule. Die Tagesordnung wird später bekannt gegeben.

Mittags 12 Uhr: Festessen „Alter Fritz“, U. 6. 8, 2 Uhr: Ausbruch zur Besichtigung der Reichischen Freilichtgruppen im Zeughaus lit. C. 5 (die Führung hat in liebenswürdiger Weise Herr Professor Föhner übernommen). Danach Dampferrundfahrt durch die Hafenanlagen (Abfahrt 4 Uhr von der Rheinbrücke). Abends 8 Uhr: Zusammenkunft im Vereinslokal. Vorträge.

Montag, den 5. Juni, vormittags von 9 Uhr ab: Besichtigung der Vogelschau. 10 Uhr Fortsetzung der Verhandlungen in der Aula der Luisenschule. 12 Uhr zwanglose Mittagstafel im Vereinslokal. Nachmittags 2 Uhr: Ausflug nach Heidelberg. Dasselbst Besichtigung der Vogelstube der Frau Oberpostsekretär Weber. Spaziergang durch Heidelberg, Aufstieg zum Schloß unter Führung des Herrn stud. zool. Otto Jehringer aus Heidelberg. Nach Rückkunft im Vereinslokal Abendunterhaltung.

Dienstag, den 6. Juni, vormittags 8 Uhr: Zusammenkunft im Vereinslokal, sodann Ausflug in den Pfälzerwald: Speyer, Waldsee. Abends zurück mit der Bahn nach Mannheim. Abschiedstrunk im Vereinslokal.

Anträge zur Jahresversammlung müssen bis spätestens 1. Mai 1911 an den derzeitigen Vorsitzenden der Vereinigung, Herrn Oberarzt Dr. Butschkus in Gardelegen, eingereicht werden.

Anfragen über die Veranstaltungen, sowie über Preisermäßigungen in Hotels usw. beliebe man an den 1. Vorsitzenden des „Vereins der Vogelliebhaber Mannheim“, Herrn Kurt Seifarth, Mannheim Augartenstraße 10, zu richten. Über die Vogelschau erteilt Auskunft der mit der Leitung beauftragte Herr Valentin Ballmann, Mannheim, S. 6. 36.

Gardelegen  
Mannheim, den 2. Januar 1911.

„Vereinigung der Vogelliebhaber Deutschlands“,

Der Vorstand:

Dr. A. Butschkus.

Karl Fehle.

„Verein der Vogelliebhaber Mannheim“

Der Vorstand:

Kurt Seifarth.





# Die vogelgedierte Welt.



Wochenschrift für Vogelliebhaber.

Die Vogelschutzanlagen des Bundes für Vogelschutz in Stuttgart in Riedlingen a. D.

Von A. Bläfle.

(Schluß.) (Nachdruck verboten.)  
 Wenn die erste Riedlinger Anlage auch für sich allein zu den besten Hoffnungen berechnete und genügt hätte, so mußte zur Vollständigkeit und um ganz besonderen Erfolg zu haben, doch immer danach getrachtet werden, auch den ihr 300 m gerade gegenüberliegenden, mit ausgedehnten Abhang Vogelschutzzwecken dienlich zu machen. Auf wiederholtes Ansuchen hat die Gemeinde Daugendorf, in deren Eigentum dieser Abhang in größtem Teil steht, diesen Platz dem Bund nunmehr auch auf unbestimmte Zeit und unentgeltlich für Vogelschutzzwecke überlassen. In südlicher Richtung schließen sich diesem 1 ha 54 ar (5 württembergische Morgen) großen Platz städtische Anlagen von Riedlingen in annähernd gleicher Größe an, während nach Norden noch einige in Privatbesitz sich befindliche und mit Gesträuch bewachsene kleinere Öden anstoßen. Die ganze für Vogelschutzzwecke in Betracht kommende Fläche weist eine Länge von 1 km und eine Höhe von 10—35 m auf. Da der Hang schon mit den verschiedenartigsten Laubhölzern bereits vollständig bewachsen ist, erübrigt dem Bund, nur noch einige Nadelholzgruppen und einige undurchdringliche Schutzhecken anzulegen. Hinsichtlich der Lage steht diese Anlage der zuvor erwähnten in keiner Weise nach; im Gegenteil dieser Platz, da er viel bewachsener ist und verschiedene Bäume von nicht unbeträchtlicher Höhe aufweist, von Vögeln noch weit mehr belebt. Die einzelnen Öden sind die gleichen wie in der ersten Anlage.

Wenn die bereits beschriebenen Anlagen sich durch die gleiche Lage auszeichnen, so besitzt der Bund in dem von der Kgl. Württb. Generaldirektion der Staatsbahnen in anerkannter Weise ohne Entschädigung pachtweise überlassenen, an der Südbahnlinie zwischen Tuttingen zwischen den Stationen Riedlingen und Daugendorf gelegenen Materialgewinnungsgruben ein Gelände, das durch Wasserreichtum sich auszeichnet. Alle der durch Quermäule mit Wassergräben voneinander getrennten Gruben gleichen kleinen Seen, in welchen die verschiedenartigsten Wasserpflanzen zu finden sind. Nicht wenige dieser Gruben bzw. Seen

haben sich durch die jedes Jahr sich ergebenden Pflanzenreste allmählich zu Sumpflandschaften ausgebildet, die mit Schilf, Binsen und Weiden bewachsen und beinahe undurchdringlich sind. Einige sind infolge des kieseligen Untergrundes auch trocken.

Diese auf eine Bahnstunde sich hinziehenden und einen Flächengehalt von ca. 12 ha (36 württembergische Morgen) aufweisenden Gruben ließ der Bund in diesem Frühjahr (1910) unter persönlicher Leitung seiner allzeit sehr rührigen 1. Vorsitzenden — Frau Kommerzienrat L. Hähnle in Stuttgart — mit den verschiedensten Laub- und Nadelholzpflanzen teilweise um-, teilweise auch ganz bepflanzen. Die Kosten beliefen sich auf 520 M, bei einem Pflanzenbedarf von 15000 Stück.

Dankbar muß hier erwähnt werden, daß die Kgl. Eisenbahnverwaltung unter der Aufsicht des inzwischen verstorbenen Herrn Oberbahnmeisters Bläfle schon vorher mit auf der Station erübrigtem Pflanzenmaterial einige Flächen mit Weißbarn, Erlen und Fichten bepflanzen ließ und für Beaufsichtigung der Anlagen durch das Bahnpersonal besorgt ist.

Bei dem abwechselnden Gelände ist auch die Ornithologie eine sehr mannigfaltige. Neben den meisten, in den ersten beiden Anlagen vorkommenden Arten sind hier noch besonders zu erwähnen: Rohrammer, Sumpfschneise, Bläßhuhn, grünfüßiges Teichhuhn oder Rotbläßchen; mitunter auch das getüpfelte Sumpfhuhn sowie der Zwergtaucher; zur Brütezeit auch die Stock- und Krickente, zur Zugzeit auch Bekassinen. Zur Herbstzeit vor dem Abzug dient das Schilf und das Gestrüpp hauptsächlich Staren und Bachstelzen als Nachtquartier, und mit Eintritt der Dunkelheit kann man fast regelmäßig beobachten, wie Schwärme von Hunderten und manchmal auch von Tausenden hier und in dem nicht weit entfernt davon liegenden Uferpflanzungen der Donau und Schwarzach einsinken, nachdem sie zuvor noch auf den Licht- und Telegraphenbrähnen der Stadt ihr oftmals ohrbetäubendes Nachtgebet verrichtet und in einigen kürzeren Flügen ihre Schwingen nochmals auf ihre Kraft geprüft haben. Für einen Vogelfreund immer sehr erhebende Momente.

Bedauerlich für diese Anlage ist nur, daß die Kgl. Eisenbahnverwaltung glaubt, nicht auf die bisherige alljährliche Nutzung der schon früher gepflanzten,

infolge der häufigen Nutzung und mangels entsprechender Bodenbearbeitung bereits abgestorbenen und deshalb auch nicht besonders ertragreichen und wertvollen Weiden verzichten zu können. Wenn dieser Umstand nicht wäre, würden schon in einigen Jahren fast durchweg undurchdringliche und für die Vogelwelt äußerst günstige Nistplätze vorhanden sein. Der Bund hat übrigens bei seiner Anpflanzung hierauf Bedacht genommen und mit sehr schnell und üppig wachsenden Pflanzen nicht gespart. Die aufgehängten Nisthöhlen für Stare, Meisen und Gartenrotschwänze wurden trotz ihrer manchmal nicht ganz einwandfreien Lage, insbesondere in Rücksicht auf die Höhe, die aber bei der Beschaffenheit des Aufhängebaumes nicht zu umgehen war, doch zum größeren Teil sofort angenommen.

Zur Winterszeit sorgen in allen drei Plätzen einige Futterplätze und Häuschen für den nötigen Unterhalt der den Unbilden, der hierorts ziemlich kalten und meistens auch sehr schneereichen Winter trogenden Standvögel (Amseln, Meisen, Goldammer, Buchfinken und Grünlinge). Zu diesen gesellen sich als nordische Gäste in oft sehr bedeutenden Schwärmen auch Bergfinken. Hierbei war schon wiederholt die unangenehme Wahrnehmung zu machen, daß die auf Bäumen und größeren Sträuchern aufgestellten Futterhäuschen oft schon nach kurzer Zeit von Mäusen (insbesondere Haselmäusen) ausgenommen und ihres lederen Inhaltes beraubt wurden; ja sogar solche, die an einem ca. 1 m langen Draht an einem freistehenden Ast aufgehängt waren, blieben nicht verschont. Bei Aufstellung von Futterhäuschen sollte deshalb eine gewisse Sorgfalt nie außer acht gelassen werden.

Außer den geschilderten, einen Gesamtflächengehalt von mehr als 17 $\frac{1}{2}$  ha (über 50 württembergische Morgen) umfassenden Anlagen besitzt der Bund auch noch Vogelschutzgehölze in Giengen a. Br., Lauffen a. N., Stuttgart und Mouszingen in Württemberg, sodann in Baden, Bayern, Mecklenburg-Schwerin und Sachsen; auch hat sich solcher beim Kauf der Nordseeinsel Norderoog durch den Deutschen Verein zum Schutz der Vogelwelt bzw. den Verein Jordsand durch einen Beitrag von 4000 M das Miteigentumsrecht zu einem Drittel gesichert und bei noch vielen anderen diesbezüglichen Unternehmungen stets hilfsbereit eingegriffen.

Bedenkt man, daß der Beitrag zum Bund nur 50 Pf. für Erwachsene und 25 Pf. für Kinder beträgt, so muß anerkannt werden, daß der Bund für Vogelschutz mit dem Sitz in Stuttgart — Jägerstr. 34 — in der kurzen Zeit seines Bestehens von noch nicht ganz 10 Jahren wirklich Großartiges geleistet hat, wofür der Bundesleitung und insbesondere seiner ersten Vorsitzenden — Frau Kommerzienrat L. Hähnle daselbst —, welche die ganze Organisation ins Leben gerufen hat, herzlichster Dank gebührt. Es wäre nun zu hoffen, daß die Mitgliederzahl immer noch mehr anwachsen und das 21. Tausend bald überschritten würde; denn

Vögel schützen  
heißt Menschen nützen.

## Meine Zuckervögel.

Von Frau Prowé.

(Nachdruck verboten.)

Angeregt durch den Artikel des Herrn Kunzendorff im Heft Nr. 49 der „Gefiederten Welt“ (1910) möchte ich den geehrten Lesern dieser Zeitschrift gern etwas über meine kleinen Zuckervögel berichten:

Im Herbst 1908 kaufte ich in Paris (Quai du Louvre) bei einem italienischen Vogelhändler meinen kleinen Honigsauger. Der Mann nannte den Vogel „Guigui“; in Dr. Ruß' Handbuch fand ich ihn nach einigem Suchen als „blauer Honigsauger“ *Cyanerpes cyanea* (L.) verzeichnet. Der Händler hatte zwei Vögel dieser Art, einen älteren ausgefärbten und einen jungen, der noch im graugrünen Jugendkleide steckte. Mir gefiel der Unausgefärbte besser, er war mir sympathischer.

Der Händler fütterte die Honigsauger mit durchgeriebenen gekochten Kartoffeln, ein wenig Eigelb und Birnen. Mir kam dieses Kartoffelfutter gleich merkwürdig vor, doch schmor der Mann: es sei das einzig Richtige. Ich ließ ihn ruhig reden und dachte mir mein Teil. Bald merkte ich denn auch, daß „Guigui“ die Kartoffeln überhaupt nicht anrührte, sondern nur Birnen, Bananen oder Eigelb fraß.

In Berlin angelangt, holte ich mir sofort Vogelbiskuit, welches ich angefeuchtet und zerrieben dem Vogel vorsetzte. Zuerst fraß er es nicht, doch gewöhnte ich ihn allmählich daran, indem ich Eigelb dazwischenmischte. Da Eigelb higt, so gab ich es ihm nur in kleinen Portionen, und da ich fürchtete, daß er mir bei fast reiner Fruchtütterung bald von Kräfter kommen und eingehen könnte, so nahm ich eben meine Zuflucht zu Biskuit. Mandeln und Zucker sowie Honig hat er nie bekommen. Bei Vogelbiskuit, Eigelb und süßem Obst (keine Äpfel) befindet sich „Gigi“ sehr wohl; er ist immer schmutz im Gefieder, badet täglich, ist kreuzfidel, sehr zahm, und singt den ganzen Tag, selbst im Herbstkleide. Sein Gesang ist leise und unbedeutend, doch nicht unangenehm.

Im November fängt der Vogel an sich zu verfärben und zum Weihnachtsfeste prangt er in seiner schönsten Farbenglanze. Die Verfärbung geht ohne Federwechsel vor sich: zuerst erscheint die sammelschwarze Färbung auf den Mantelfedern, dann die glänzende Kornblumenblau auf dem Bürzel, welche allmählich auf Brust und Bauch und auf die obere Schwanzfedern übergeht, und als Schluß erhält das Köpfchen eine blaugrüne metallisch schillernde Platte wie ein Edelstein glänzt. Die Flügel bleiben unverändert tiefschwarz, gelb gefütert.

Einen entzückenden Anblick bietet das Vögelchen im Prachtgefieder bei Sonnenschein! Es gleißt und glänzt, wie ein Kolibri, und ist in seiner Kleinheit und Beweglichkeit diesen kleinen Wundern der Vogelwelt sehr ähnlich. Die korallenroten Beinchen, die schmale, lange, gebogene Kronschneppenschnabel und die großen, dunklen, intelligenten Augen erhöhen noch seinen Reiz.

Anfang August tritt bei ihm die Mauser, die richtige Federwechsel ein, wobei er sein graugrünes einfarbiges Herbstkleid anlegt.

Vorletzten Sommer versuchte ich Gigi frisch Ameiseneier vorzusetzen, doch fraß er dieselben so

gar nicht; diesen Sommer nahm er sie gern. Getrocknete, ungebrühte Ameisenbrut verschmäht er. Mit Vorliebe nimmt er gehäutete, weiße Mehlwürmer, doch nur aus der Hand, oder indem er sie aus der Luft fängt, wenn man sie vorsichtig von oben herabfallen läßt. Nie hebt er Mehlwürmer oder sonst Futter vom Boden auf, wie er auch selbst nie auf den Käfigboden kommt. Er faßt das Futter, indem er sich vom Ast oder Käfiggitter aus nach dem Futter in den Schalen reckt.

Zugleich mit „Gigi“ kaufte ich bei dem Italiener einen größeren Vogel derselben Gattung, nur mit etwas kürzerem Schnabel. Der Händler bot ihn mir als „Brasilianische Grassmücke“ (fauvette du Brésil) zu einem billigeren Preise an. Diese sogenannte Grassmücke war dunkelgrasgrün, unterseits heller und verfarbte sich in den anderthalb Jahren ihres Lebens bei mir überhaupt nicht. In Dr. Ruß' Handbuch (und ich den Vogel nicht\*), ich meinte nämlich, mein Grünrock sei ein Männchen. Letzten Herbst sah ich im Berliner Zoologischen Garten einen Vogel unter dem Namen „Sai“, einen schwarzköpfigen Zuckervogel, der in Größe, Figur und Habitus genau an den meinigen erinnert. Ich bin nun sicher, daß ich das Weibchen des Kappenai besessen habe.

Vorletzten Herbst besaß ich von J. Götz, Neu-Ulm einen blau-grünen Zuckervogel oder Pitpit (*Dacnis cayana* (L.)). Dieser ist ein wenig größer und gedrungenener, als der kleine Honiglauger und sieht lange nicht so zart und elegant aus wie „Gigi“. Auch in der Fütterung ist er weniger eigen. J. Götz empfahl mir als Hauptnahrung süße geriebene Mandeln mit feinem Zucker vermischt, sowie Obst. Zuhause angelangt, gewöhnte ich auch diesen kleinen Südamerikaner vorsichtig an Vogelbiskuit, und ließ das Mandel- und Zuckerrfutter allmählich fort. Bald nahm er sehr gern auch Mischfutter, wie es meine anderen Weichfresser (2 Clarinos, Ehepaar Schama, Nachtigall und Koikehchen) täglich frisch bereitet erhalten, und es bekommt ihm ausgezeichnet. Mehlwürmer frißt er sehr gern und im Sommer mit Vorliebe frische Ameiseneier.

Der blaugrüne Zuckervogel verfärbt sich nicht wie der kleine Honiglauger. Er bleibt das ganze Jahr türkisblau mit schwarzer Kehle und Vorderbrust, schwarzem Mantel, schwarzen, blaugerandeten Flügeln und ebensolchem Schwanz.

Jedem Liebhaber, der die Mühe des Reinhaltens und sorgfältigen Fütterns nicht scheut, kann ich diese seltenen, intelligenten kleinen Fruchtfresser aufs wärmste empfehlen.

\*) Ist S. 374 beschrieben. N.

## Aus der Voliere.

Von einem langjährigen Vogelliebhaber.

(Sortierung.)

(Nachdruck verboten.)

Nun möchte ich noch, bevor ich über meinen Vogelstand berichte, etwas über den Vogelmarkt und die jetzige Einfuhr fremdländischer Vögel sprechen.

Im großen und ganzen ist es ja erfreulich, daß die Einfuhr fremdländischer Vögel im Aufstiege ist, nicht allein quantitativ, sondern auch qualitativ genommen, letzteres so zu verstehen, daß die Artenzahl auch in Steigerung ist. Die dabei fallenden Preise aller gewöhnlichen Fremdländer, vor allem der sogenannten „Senegalvögel“, hat natürlich längst die Folge gehabt, daß ihre Züchtung jetzt weniger betrieben wird, weil man die Zucht schwierig los wird, jedenfalls zu völlig unbedeutendem Preise. Die Züchtung als Einnahme gesehen, wie es viele vormalig trieben, ist schon lange mit allen gewöhnlich eingeführten Fremd-

ländern unmöglich geworden. Das läßt sich jetzt nur noch mit den selten importierten Vögeln machen und diese sind im Einkauf stets teuer. Dann ist es auch schwierig, von solchen richtige Paare zu erhalten, denn häufig erhalten wir davon nur die Männchen, während die Weibchen vom Vogelmarkt fortbleiben. Das haben wir schon im letzten Frühjahr mit Buntastriß und Granatfinken. Fast alle waren Männchen, einige verfärbt, noch mehrere unverfärbt, nur

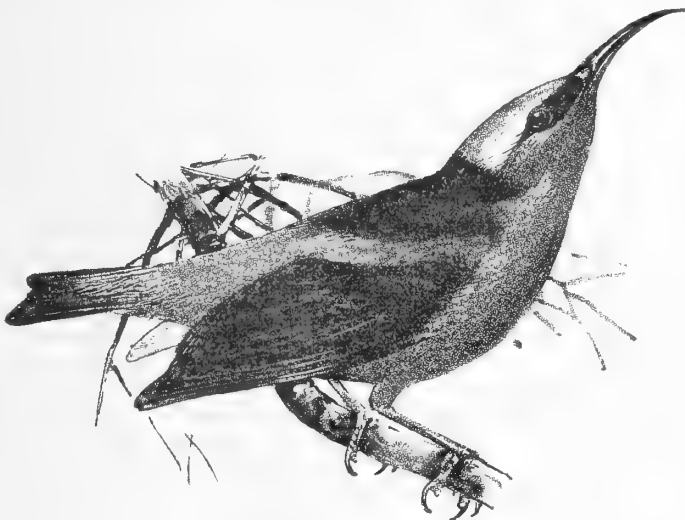

Blauer Honiglauger, nat. Größe.

sehr wenige darunter waren Weibchen. Hat man dann endlich von solchen seltenen Vögeln ein richtiges Paar erhalten und eines davon stirbt, es sterben leider vorwiegend die Weibchen, so ist man gleich weit und von Züchtung ist keine Rede mehr. Ich darf annehmen, daß in diesen Verhältnissen der Grund zu suchen ist, daß wir in der „Gefiederten Welt“ so wenig über Züchtung seltener Vögel lesen. Soweit ich mich jetzt erinnere, frug neulich eine Leserin dieser Zeitschrift über den Grund genannter Tatsachen. Ich glaube, der Fragestellerin in obigem die Antwort gegeben zu haben.

Soll das Interesse für fremdländische Stubenvögel sich überhaupt erweitern lassen, so muß es nach meiner Ansicht in der Richtung der Züchtung aller bis jetzt selten eingeführter Vogelarten geschehen. Diejenigen Liebhaber, die sich für solche interessieren und solche halten, können allein unsere schöne Liebhaberei weiterführen, sie sind die Träger derselben für die Zukunft. Es ergibt sich aber von selbst, daß nicht jeder Vogelliebhaber in der Lage ist, sich daran beteiligen zu können, indem einerseits dazu eine gewisse Kenntnis und Erfahrung auf diesem besonderen Gebiete nötig ist, andererseits wegen der hohen Preise solcher Vögel

sich ein gewisser Kostenaufwand nötig macht, was aber nicht jedermanns Sache ist.

Was nützt aber endlich noch das alles, wenn wir keine Seltenheiten bekommen können, hier ist der Kern der ganzen Angelegenheit zu suchen. Es liegt nicht in der Hand der Liebhaber allein, die Kenntnis der seltenen fremdländischen Vögel zu fördern, dazu gehört vor allem, daß wir auch das Material haben. Das Hauptgewicht liegt hier in der Einfuhr solcher Vögel und in welchen Händen sich solche Einfuhr befindet. Für die Liebhaber selbst sowie für die Vogelliebhaberei an sich ist es von größter Bedeutung, daß die Einfuhr von fremdländischen Vögeln sich in Händen befindet, die nicht nur reell sind, die aber auch das Geschäft mit sachgemäßem Verständnis und gebührender Kenntnis betreiben. Sie müssen darüber urteilen können, was selten und was gemein ist, sie müssen jeden eingeführten seltenen Vogel, bevor das Ausbieten zum Verkauf geschieht, richtig bestimmen können, auch die Geschlechter müssen sie richtig kennen, denn nichts ist irreführender und für uns Liebhaber nachteiliger, als falsche Bestimmungen und unrichtige Angaben. Auf diesem Gebiete ist im Laufe der Zeit stets viel gesündigt worden, und leider nicht immer aus reiner Unkenntnis. Es war für die Vogelliebhaberei und die Vogelliebhaber ein großer Verlust, als das weit bekannte Geschäft des Fräulein Christiane Hagenbeck in Hamburg nach ihrem Tode einging, nachdem es erst in schlechter Weise von anderen kurze Zeit weitergeführt wurde.

Man war bei der Inhaberin immer guter Bedienung sicher, und wer Seltenheiten suchte, der suchte dort selten vergebens, soweit die betreffende Art zurzeit überhaupt erhältlich war. Auch noch ein zweites Großgeschäft, das sich durch Einfuhr seltener Vögel große Verdienste erworben hat, ist inzwischen eingegangen, nämlich die altbewährte Firma C. Reiche in Alfeld. Allerdings trat die Firma nicht oder jedenfalls höchst selten in direkte Verbindung mit den Vogelliehabern, sondern war als Großgeschäft der Lieferant der meisten uns bekannten Vogelhändler, die wieder an uns Liebhaber verkaufen. Sehr viele Seltenheiten haben im Laufe der Zeit diese Firma passiert und ihr jetziges Nichtbestehen hat sich bereits aufs empfindlichste bemerkbar gemacht.

Herr Hugo Dicker berührte neulich ebenfalls dieses Thema in der „Ges. Welt“; er besprach unter anderem die recht großen Importe von seltenen südafrikanischen Vogelarten, die im Frühjahr 1910 auf den Vogelmarkt gelangten, und von dem neuen Übernehmer eines alten Vogelgeschäfts (Herrn Diggell, vormalig Kohleder, Leipzig) an Liebhaber verkauft wurden. Herr Dicker nahm an, daß genannter Firma die Ehre dieses südafrikanischen Imports zufäme, vielleicht mag es richtig sein, doch darf ich annehmen, daß die vormalige Firma Reiche der Hauptimporteur war und daß vielleicht Herr Diggell die Vögel dort erworben, in welchem Geschäft er selbst Jahre hindurch tätig gewesen ist\*). Jedenfalls bin ich in der Lage anzugeben, daß drei große Transporte südafrikanischer Vögel zu genannter Jahreszeit an hiesige Händler (Dänemark) versandt wurden, indem ich von den Bestellern herbeigerufen wurde, die vielen seltenen, dem

Händler unbekanntem Vögel zu bestimmen. Die Sendungen erhielten sodann in Menge südafrikanische Paradieswitwen, Hahnschweiwitwen, verschiedene seltene Selbweber mit unbekannter Art, Sammetweber, Ortweber, Barbfinken, Kapsperlinge, Selbststirngirlitz, Granatsinken, Buntastrilbe, Elfenastrilbe, Blauastrilbe ohne roten Wangenfleck, Wachtelstrilbe und noch andere mehr. Die Vögel waren so billig gekauft, daß der Händler Vögel wie Granatsinken und Elfenastrilbe mit Verdienst für etwa 4 M das Paar deutschem Gelde weiter verkaufen konnte. Diese Preise stehen allerdings in keinem Verhältnis zu den gleichzeitigen überaus hohen Preisen derselben Vogelarten in Deutschland, wo Granat- und Buntastrilbe auf 80 bis 100 M das Paar kamen. Vielleicht sind dennoch die Vögel auf verschiedenem Wege zum Verkauf gelangt, jedenfalls sind die Vögel tatsächlich in viel größerer Anzahl auf den Markt gelangt, als Herr Hugo Dicker in seiner Arbeit Ausdruck gibt.

Ich habe diese Verhältnisse hinter den Kulissen des Vogelgroßhandels geschildert, um den Lesern zu zeigen, was für eine große Bedeutung die alte Firma C. Reiche in Alfeld für die Liebhaber in Beziehung auf Seltenheiten noch hatte bis zu ihrem Ende, denn kurz danach ging die Firma in die Hände eines anderen auch bekannten Geschäfts von Alfeld, ebenfalls Alfeld, über, leider aber nur für kurze Zeit, indessen genannte Firma dann die Abteilung für Vogelimporte aufgab, was sehr zu bedauern war, denn seitdem sind nur wenige Seltenheiten auf dem Vogelmarkt angeboten worden. Allerdings bringen die Firmen August Fockelmann in Hamburg und J. Götz in Ulm hin und wieder auch Seltenheiten auf den Markt, doch scheint es mir, als ob der erstgenannte, nachdem er von Hohelust nach Großborstel übersiedelte, sich den letzten Jahren mehr für den Großtierhandel als für die Kleinvögel interessiert, was jedenfalls für uns Vogelliebhaber sehr zu bedauern wäre, denn in den Jahren war genanntes Geschäft auch stets mit allen vorkommenden Seltenheiten versehen\*).

## Zur Kenntnis deutschtirolischer Vogelnamen

Von F. Anzinger.

(Nachdruck verboten)

Die Kenntnis der volkstümlichen Tiernamen hat einen viel höheren Wert als bisher von manchen angenommen wird, denn sie ist ein praktischer Ratgeber für denjenigen, der sich in deutschen Landen mit einem ihm fremden Idiom zurechtfinden will, und bietet außerdem ein interessantes Studium der verschiedenen Auffassungs- und Ausdrucksweise der dort wohnenden Volksstämme. Hat er diese Kenntnis auch noch etymologischer Hinsicht erweitern können, so erhält sein Wissen noch einen höheren Wert, denn es bietet für den Wort- und Sprachforscher einen Reiz in der zu weiteren Studien anregt.

In diesem Sinne fasste ich die vorliegende Arbeit auf und wies, soweit es mir möglich war, auf

\*) Bei Besichtigung der Fockelmannschen Vogelbestände im vorigen Jahr war von dem Abnehmen des Interesses für Kleinvögel nichts bemerkt. Es waren auffallend viele seltene und interessante Vögel vorhanden.

\*) Diggell importiert direkt aus Südafrika. 2 1/2.



Abstammung oder Herkunft der in Deutschtirol heimischen Vogelnamen hin. Es dürfte dies für die hiesigen Verhältnisse um so notwendiger sein, als durch die Wechselbeziehungen zwischen Deutsch- und Welschtirol mancher welsche Vogelname ins deutsche Gebiet herübergeschleppt und hier verdorben und unverständlich gemacht wurde. Wo ich es für notwendig erachtete, setzte ich zu deutschen Namen auch den wissenschaftlichen und markierte in Tiroler Vogelnamen, die dem Ausländer vollkommen fremd klingen dürften, jenen Selbstlaut durch einen fetteren Buchstaben, der im Namen hauptsächlich zu betonen ist. Bei Vogelarten, die hier gar nicht oder nur sehr selten vorkommen, bemerkte ich dies. Hinter Vogelnamen, die ich nicht zu deuten wußte, setzte ich ein Fragezeichen. Die Aufzählung der Arten erfolgt nach dem systematischen Verzeichnisse der Vögel Deutschlands und des angrenzenden Mitteleuropas von Dr. A. Reichenow (verlegt 1889).

**Sprosser und Nachtigall:** Haben hier die gleichen Namen wie anderwärts. Die Nachtigall ist im Eischland Brut-, in Nordtirol Durchzugsvogel. Der Sprosser wurde bisher nur als Irrgast verzeichnet.

**Blauehlchen:** Gewöhnlich Blaubrüßtl, seltener Wasfernachtigall. Auf dem Durchzuge kommen hier alle drei Formen: weiß- und rotsterniges und Wolfssches vor.

**Rotkehlchen:** Überall Rotkropf oder Rotkröpfel.

**Gartenrotschwanz:** Kurzweg Brantele, auch Weißkopfbrantele. (Brantele = bandroter Schwanz.)

**Hausrotschwanz:** Schwarz-, Alm- und Zochbrantele.

**Bergrotschwanz** *Erithacus cairii* (Gerbe): Zochbrantele. Diese Nebenform soll in den hiesigen Bergen mehrmals beobachtet worden sein. Belegstücke fehlen aber.

**Wiesenschmäzer, braunkehliger:** Grassmuck'n, Grassmücke und hiervon abgeleitet Grassmich'l\*). Der schwarzkehlige W. ist hier selten, daher zu wenig bekannt und wird im Falle seines Vorkommens mit dem erstangeführten verwechselt.

**Steinschmäzer, grauer:** Wenn möglich, unter Weißbrüßtl und Weißschwanz zu erfragen. Die übrigen Steinschmäzerarten sind hier nicht bekannt.

**Wasserschmäzer:** Bachams'l, -antl und -gansl,

Bachstelz'n infolge Verwechslung, Wasserams'l, -stark und -gansl, Duckantl (Antl, Diminutiv von Ant'n = Ente; Gansl, Diminutiv von Gans).

**Steindrossel:** Steinvötel, mundartlich Stoa-reat'l.

**Blaudrossel:** Einsamer Spaz, hauptsächlich aber Passer, Pascher, Passerl, Pascherle vom italienischen *Passera solitaria*.

**Singdrossel:** Kurzweg Dross'l, Droastl und Droaschl zur Unterscheidung von den übrigen weniger gusfingenden Drosseln.

**Wein- oder Rotdrossel:** Zittl (Klangbild des Rufes); im Eischtal: Glanderlen = am Gelände mit Weinreben vorkommend.

**Misteldrossel:** Schnarrer (Klangbild des Rufes).

**Wacholderdrossel:** Kranawöttvogel, Kranawöttter (Kranawöttstaub'n soviel wie Wacholderstaube).

**Schwarzdrossel:** Hier ebenso wie anderwärts Amsel; mundartlich auch Amschl und Amstl.

**Ringdrossel, hier in der Form alpestris:** Zochkopp'n?, Zochköppl?, Zochlöppl?, Alm- und Krag'nams'l.

**Goldhähnchen:** Goldhahnl, Goldplattele und Goldele. Hier ist hauptsächlich *Regulus cristatus* vertreten.

**Laubsänger:** Alle hier vorkommenden Laubsängerarten sind nur unter dem Sammelnamen Wuttele (Klangbild des Lockrufes) bekannt, während der Gartenlaubsänger

*Hypolais hypolais* als gelber Spottvogel und Gelbspötter eine Rolle bei den Vogelliebhavern spielt. Über weitere *Hypolais*-Spezies, sowie über die drei Arten Heuschrecken-, Nachtigall- und Flußrohrsänger weiß der Volksmund nichts zu berichten, weil sie mit Ausnahme des selten vorkommenden Heuschreckensängers *Locustella naevia* nicht zur hiesigen Ornis zu rechnen sind.

**Binsen-, Schilf-, Sumpf- und Teichrohrsänger** sind nur unter dem Sammelnamen Bimsler = Binsler bekannt. Nur der Sumpfrohrsänger wird von besser geschulten Vogelliebhavern als Sumpf- oder Grasspötter und der Drosselrohrsänger als großer Rohrspaz angesprochen.

**Mönchgrasmücke:** Hier wie auch anderwärts Schwarzplattl, Schwarzkopf, auch kurzweg Plattl. Alle übrigen hier stetig vorkommenden Grasmückenarten werden in den Sammelnamen Staud'nfahrer, Staud'nfahrl oder kurzweg Staudeler zusammengezogen. Nur der Liebhaber unterscheidet folgenderweise: Garten

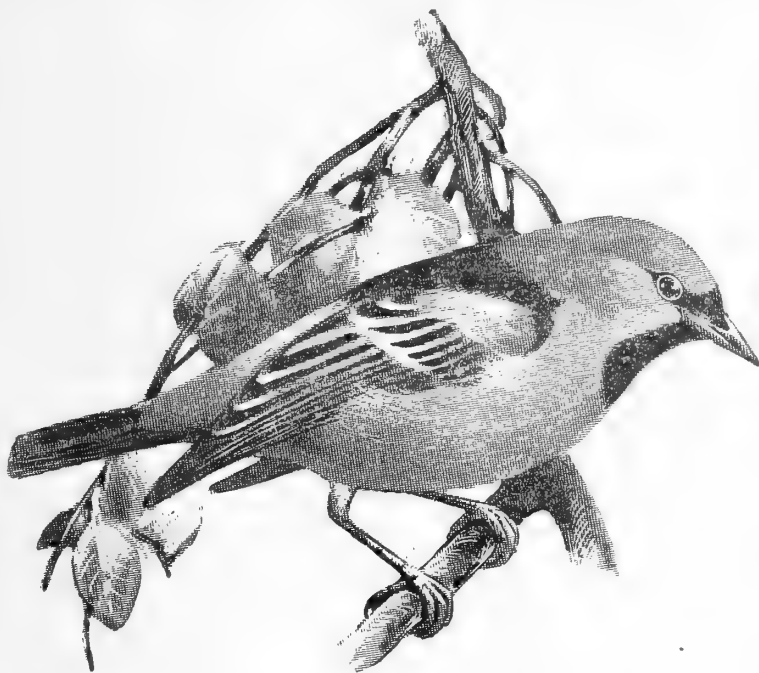

„Pitpit“, nat. Gr. (f. S. 43).

\*) Die das Diminutivum bildende Endsilbe „le“ oder „ele“ kommt meistens bei kleinen Vogelarten und bei Rosenamen vor. Der Tiroler sagt: A Hoas Vögele, der Salzburger: A Hoas Vögei.



grasmücke: Staubn'fahrer; Dorngrasmücke: Großer Müller; Zaungrasmücke: Kleines Müllerle.

Hedenbraunelle: Mundartlich Brunelln, Eißpl (von lispeln), Walbspas, Rußvog'l, Murattl vom welschen Moratola, im Etschtal: Spabiaufer?

Alpenbraunelle: Almlarchl = Alpenlerche, Jochbrunnelln, Jochschörckl, Jochdollerer, Jochscholderer, Berggritschele und Jochlisp. (Schörckln, Scholdern, Gritsch'n vom Gehen resp. Laufen? Mit Ausnahme von „Berggritschele“ dürften nach meiner Auffassung die übrigen Benennungen auf Lautäußerungen beruhen.) Die Bergbraunelle *Acceator mantanellus* kommt hier nicht vor.

Zaunkönig: Hier ebenso benannt wie anderwärts; aber auch Künigl = Diminutiv für König; Pfutschküni, Pfutsch für leicht verschwindbares Wesen; Zaunnerg'l (nerg'l = nörgeln, anhaltendes Zetern); Keiserkönig und Zaunreggele (Reggele = zwerghaftes Wesen).

Schwanzmeise: Bergmoas'n, Langschwaaß, Pfannentstiel, Schneemoas und Totenköpfl (Andeutung der Kopfzeichnung). Die beiden Varianten *rosea* und *irbii* scheinen hier nicht vorzukommen.

Haubenmeise: Schopf-, Tschapp- und Schaupmeaßl, Tschapper (Tschapp und Schaup = Haube oder Schopf).

Blaumeise: Blau- und Bloßmeaßl (Bloß = Blau).

Sumpfmeise: Gengmoaßl, Gengger, Zizengengele, Pfutschigenggele (Gengagen soviel wie Wehklagen mit Bezug auf die melancholischen Schlußlaute ihres Rufes), Hanf-, Kohl- und Kotmeaßl und Dreckpaßl. Wie dieser Vogel zu den Namen Kotmeise und Dreckpaßl gekommen ist, kann ich mir nicht erklären, weil seine Lebensweise keinen Hinweis darauf bietet. Dreckpaßl soviel wie Kotschmierer dürfte eher für die Spechtmeise passen, die das Eingangslöcher ins Nest mit Lehm oder lehmartiger Erde so weit verklebt, daß nur sie aus- und einschlüpfen kann. Dieser Vogel soll deshalb auch nicht Kleiber, sondern Leiber heißen. Die mattköpfige Alpen-Sumpfmeise wird mit der vorgenannten verwechselt und hat daher auch die gleichen Namen.

Tannenmeise: Hier wie anderwärts gleichnamig; mundartlich Tannameaßl.

Kohlmeise: Spieg'lmoas, Spieg'lmoas'n. Spiegel entweder herrührend von den reinweißen, scharf begrenzten Wangen oder den Flügelspiegeln. Der Name Kohlmeise kommt hier der Sumpfmeise zu (siehe oben).

Spechtmeise oder Kleiber: Blauspecht, Spechtmoaßl, Schmalzbettler (weil zur Winterzeit menschliche Siedlungen heimsuchend), Höllenjaggl (Höhlen-Jacob).

Baumläufer: Bamreffler, Bamkreffler und Bamruttscher (Kessler, Kressler haben mit Rutscher gleiche Bedeutung, Bam = Baum); Pöckmeaßl (weil er in mit Pech (Harz) überklebten Rindenrissen nach Insekten sucht).

Alpenmauerläufer: Mauerkletterer, Mauerkressler und Mauerpecht; im Zillertal Wandshopper = Hüpfen oder Stopfen, hiervon vielleicht auch das Drautalische Wandshopper. (Fortsetzung folgt.)

## Ammern.

Von Karl Lauzil, Graz.

(Fortsetzung.)

(Nachdruck verboten.)

Von meinen Goldammern war der eine ein Wildfang, während der zweite ein von Kanariern aufgezogener Findling war. Ein Bekannter hat einem zufällig entdeckten Goldammerneste ein Ei entnommen und dieses einem brütenden Kanarienvogel untergelegt, welches das Ei tadellos erbrütete und den jungen Vogel liebevoll aufzog. Er war ein sehr schönes Männchen und vollkommen zahm, nahm z. B. Mehlwürmer, auf welche es besonders erpicht war, ohne Zögern wie der zu traulichste Weichfresser aus der Hand. Dagegen brachte es die kurze Goldammerstrophe nur unvollkommen und zeigte dadurch, daß nicht nur Weibchen unter unseren Singvögeln einen Vorfänger brauchen um es in ihrem Gesange zur Vollendung zu bringen sondern auch Vögel mit weniger kunstfertiger Kehle wenn jung aufgezogen, weniger leisten als Wildfänge. Ein allerliebster Vogel ist auch der Zaunammer, der auch wegen seines fleißigen Gesanges sich sehr zu Haltung empfiehlt. Nur wenig kleiner als der Goldammer, erscheint er doch zierlicher als dieser, auch war mein Exemplar in all' seinen Bewegungen leichter elegant, auch weniger stürmisch als der Vorgenannte. Der Gesang ähnelt sehr dem des Vorgenannten, ist aber fast noch melodischer zu nennen. Mein Zaunammer zeigte sich sehr verträglich gegen seine Mitgefangenen oder eigentlich gleichgültig gegen dieselben von denen er kaum Notiz nahm. Ein recht gefälliges Federkleid zeigt auch der Zippammer, der an Größe und Gestalt völlig mit dem Goldammer übereinstimmt, auch diesem in Benehmen ziemlich gleichkommend. Mein Vogel war ein älteres, ausgefärbtes Männchen das, schon längere Zeit im Käfig, sehr zahm geworden war. Leider ließ es seinen angenehmen Gesang, der, kürzer als die Strophe des Goldammer, dieser doch sehr ähnelt, nur selten vernehmen; wie leicht hatte es infolge des lebhaften Treibens in dem reichbesetzten Flughaus nicht die nötige Ruhe dazu. Diese beiden südlichen Ammern gehören meiner Ansicht nach zu den ausdauernden Stubenvögeln und machen wenig Ansprüche. Nach Ruß „Einheimische Stubenvögel“ sollen sie nur in ungeheizten Räumen am besten in der freien Voliere überwintert werden können. Dieser Regel widerspricht meine eigene mit diesen beiden Vögeln gemachte Erfahrung, da ich dieselben, obwohl in mäßig geheiztem Raume, mit diversen Weichfressern zusammengehalten, doch glücklich durch den Winter brachte. Ich glaube, daß es eben in diesen Ammern ähnlich steht, wie mit verschiedenen Finkenarten, deren Winterfrischfänge, wenn plötzlich und ohne Übergang ins geheizte Zimmer gebracht, auch häufig zu tränkeln beginnen und dann auch oft eingehen während man bereits eingewöhnte Exemplare bekanntlich gefahrlos Zimmertemperaturen von 15° R. und darüber aussetzen kann. Es wäre auch nicht recht einzusehen, warum man Vögel, deren Aufenthaltsgewohnheit die milden Mittelmeerküsten bilden, so ängstlich vor einer mäßigen Ofenwärme hüten sollte und daß dieselben in unserm rauhen Norden im ungeheizten Zimmer oder gar im Freien überwintert, leicht

erhobzubringen sein sollen. Ich glaube, daß da weniger die zu warme als vielmehr die zu trockene immerluft einen ungünstigen Einfluß auf den Gesundheitszustand dieser Vögel ausübt. Ich habe durch aufstellen von mit Wasser gefüllten, flachen Schalen auf dem geheizten Ofen und durch Zerstäuben von Wasser mittels der Blumenspritze stets dafür gesorgt, daß die Luft in der Vogelstube den nötigen Feuchtigkeitsgrad besaß, der zum Gedeihen der Sänger unbedingt notwendig ist. Viel weniger gut als die bisher besprochenen Vertreter der Familie nimmt sich der Graumammer im Flugkäfig aus. Ganz abgesehen von seiner bescheidenen, lerchenähnlichen Gefiederfärbung, ist es namentlich seine Größe und seine ziemlich plumpe Gestalt sowie die Unbeholfenheit seiner Bewegungen, welche ihn im Vergleiche zu seinen zierlicheren, geübteren Ortsgenossen als Käfigvogel zurückstehen läßt. Sein Gesang ist ein einfaches, stammelndes Gezwitscher, bestehend aus fast ausschließlich harten, spitzen Tönen, daher nicht angenehm; da er aber leise vorgetragen wird, wirkt er wenigstens nicht störend. Sonst waren meine beiden Exemplare sehr friedlich, harmlos und machten nie Gebrauch von ihrer überlegenen Körperkraft gegen die kleineren Käfiggenossen. Bei ihnen besonders machte sich die fatale Neigung zum Fettwerden bald bemerkbar, und es blieb mir nichts übrig, als Hanf, Wohn, Senf usw. möglichst zu reduzieren, natürlich auf Unkosten der verschiedenen Finkenvögel.

Ein sehr anspruchsloser, sich leicht in ungewohnte Verhältnisse und überhaupt in jede Veränderung gewöhnlicher Vogel ist der Ortolan, der aber ebenso, wenn nicht mehr, als der Graumammer zum Fettwerden neigt, daher nicht mager genug gefüttert werden kann. Seine Gefiederfärbung ist recht ansprechend, wenn auch einfach und weniger lebhaft als die von Gold-, Zaun- und Zippammer, indem düstere Farben wie Grau und Olivengrün vorherrschen. In seinem Wesen ist er viel sanfter, ruhiger als die schon besprochenen Ammernarten, scheint überhaupt ein ziemlich phlegmatisches Temperament zu besitzen. Der Gesang soll angenehm sein. Leider hörte ich von meinem Vogel nie einen Ton, obwohl ich ihn fast ein Jahr besaß. Ortolane sind für uns Österreicher kaum leichter zu haben als sie sehr selten ausgetretenen Zaun- und Zippammern. Ich wenigstens habe noch nie bei einem hiesigen Vogelhändler einen entdecken können und auch unter den Kaiseraten der „Gefiederten“ fand ich ihn nur sehr selten ausgetreten. Es scheint also, daß dieser Vogel in wenig beehrtes Handelsobjekt bildet, denn in einzelnen Provinzen Deutschlands ist er ja durchaus nicht selten und wäre daher ziemlich leicht zu erlangen. Der nun zu besprechende Ammer, der Kappenammer, verdient seine Synonyma Ortolanekönig und Prachtammer vollauf. Er ist wirklich ein prächtig geformter und gefärbter Vogel. Obwohl noch etwas größer als der Graumammer, ist er doch bei weitem schlanker und prächtiger gebaut als dieser, hält sich auch viel aufrechter und stolzer als die übrigen Ammern und hat, meiner Ansicht nach, in seinem ganzen Wesen viel Ähnlichkeit mit den Finkenvögeln. Herrlich und farbenprächtig ist sein Gefieder, der tief schwarze Oberkopf, Bügel und Wangen, die lebhaft zitronengelbe Unterseite, die rötlichbraunen Schultern, Nacken und Bürzel, die dunkleren Flügel- und Schwanzfedern. Dieser

Vogel war tatsächlich eine Zierde meines Flugkäfigs. Nur schade, daß die prächtigen Farben nach der Mauser stark verblaffen, namentlich das Gelb der Unterseite, das allmählich in ein mattes, schmutzig schwefelgelbes ins Fleischfarbene spielendes Gemisch übergeht. Auch in seinem ganzen Gebaren hat der Kappenammer etwas Selbstbewußtes, Vornehmes, er ist viel rüstiger als seine überaus lebhaften Vettern, aber dennoch nicht träge und plump wie der Graumammer. Alle seine Bewegungen wurden mit Leichtigkeit und Eleganz ausgeführt. Der Gesang ist recht eintönig und nicht so lieblich als der von Gold-, Zaun- und Zippammer, aber dennoch nicht unangenehm, und wird so kräftig vorgetragen, daß man ihn aus dem Stimmengewirr einer mit Körnerfressern gut besetzten Voliere heraushört. Beim Singen richtete sich mein Vogel stolz zu seiner ganzen Höhe auf, stellte die Scheitelfedern zu einer Hölle empor und sang dann unbekümmert um das laute, lebhaftes Treiben rings um ihn her mit Nachdruck und Ausdauer. Er gehört unstreitig zu den harten, anspruchslosen Stubenvögeln und ist nicht wählerisch im Futter. Mein Exemplar hielt sich gerne am Weichfutter und nahm leidenschaftlich gerne Mehlwürmer, die er mir in Kürze aus der Hand holte. Er rivalisierte dabei mit dem Goldammer, und es kam dann manchmal zu kleinen Scharmügeln, und komisch sah es aus, wenn die beiden Ammern denselben Mehlwurm gleichzeitig aufnahmen und nun von beiden Seiten daran zogen, bis er durchriß und jeder vergnügt mit der Hälfte des Wurmes davonflog. (Schluß folgt.)

## Aus den Vereinen.

**Vereinigung der Liebhaber einheimischer Vögel zu Berlin.** Sitzung am Donnerstag, den 9. Februar, abends 8½ Uhr, im Vereinslokal, Alexandrinenstraße 37 a. Tagesordnung: Vortrag und die übrigen Punkte. Gäste herzlich willkommen.

Der Vorstand: J. A.: Otto Strakon, Schriftführer.

Der **Bayerische Vogel Liebhaber Verein (Sitz München)** hielt am 14. Januar seine ordentliche Generalversammlung ab. Laut Jahresbericht fanden im Vereinsjahr 1910 16 Versammlungen statt. Vorträge, beziehungsweise Vorlesungen mit anschließender Diskussion 12. Ausflüge, darunter eine Nachtpartie, 5. Nisthöhlen wurden in größerer Anzahl in einem geeigneten, nahe bei München gelegenen Walde ausgehägt. Leider mußte schon bei der ersten Nachschau konstatiert werden, daß alle (bis auf 1 Spechthöhle) von rachsüchtiger oder bübischer Hand entfernt wurden. Bis jetzt ist es noch nicht gelungen, die Täter namhaft zu machen. Der Beitritt neuer Mitglieder betrug 78. Ausgetreten beziehungsweise gestrichen 6. Die Abnahme von Vereinsfutter seitens der Mitglieder war sehr gut. Die Vogelausstellung war mit nur tabellos gepflegten Vögeln gut besetzt, der erwartete Erfolg traf ein. Resultat der Neuwahl ist folgendes: F. Fierl, I. Vorsitzender; A. Krafft, II. Vorsitzender; Gg. Graßl, I. Kassierer, G. Sigl, II. Kassierer; M. Hettiger, I. Schriftführer, M. Dirnecker, II. Schriftführer, Bibliothekar: M. Zierer, Revisoren: Engel und Flach.

**Verein der Liebhaber, Mannheim.** Gemäß der in der letzten Generalversammlung vorgenommenen Erneuerungswahl setzt sich der Vorstand des Vereins für das Jahr 1911 aus folgenden Herren zusammen: Kurt Seisarth, Gartensstraße 10, I. Vorsitzender; Ludwig Frank, F. 3. 17, II. Vorsitzender; Heinrich Bachhaus, I. Schriftführer, Philipp Wenger, II. Schriftführer; August Kammerer, I. Kassierer, Hermann Ehrbrecht, II. Kassierer; Ludwig Leiß, Bibliothekar und Materialverwalter; Paul Bauer und Adolf Scheuing, Beisitzer.

„Megintha Zürich.“ Bericht über die Generalversammlung am 22. Dezember 1910. Nach Begrüßung der anwesenden Herren, speziell des Gastes, Herrn Suez, durch den Vorsitzenden, beantragt dieser, die Traktandenliste möge unter Hinzuziehung des Punktes Eintrittsgeluche, welche in den letzten Tagen eingetroffen wären, in der Weise geändert werden, daß diese von nun an stets an erster Stelle behandelt werden. Nach Annahme dieses Antrages wird über die Eintrittsgeluche der Herren Oskar Ulmer und Suez abgestimmt und es werden beide Herren aufgenommen. Hierauf werden das Protokoll der letzten Generalversammlung und das zweier Sitzungen verlesen und genehmigt. Der Vorsitzende, Herr G. Luz jun., verliest anschließend daran den Semesterbericht wie auch den Rechnungsbericht. Die Einnahmen belaufen sich, einschließlich des Saldos vom vorigen Halbjahr, auf 216,21 Frk., denen gegenüber die Ausgaben mit 113,41 Frk. stehen. Das Vermögen der Vereinigung beläuft sich demnach auf 102,80 Frk. Nach Einreichung des Vorschlags für 1911 durch den Vorsitzenden, unterbreitet Herr Steiner den Revisionsbericht der Versammlung. Hierauf schritt man zur Wahl des Vorstandes für das Jahr 1911. Vorsitzender wurde Herr F. Kunzendorff, Schriftführer Herr F. Hofmann, Bibliothekar und Beisitzer Herr H. Steiner.

Nach einer Pause von 10 Minuten unterrichtet der Vorsitzende die Versammlung von dem Laufe der Verhandlungen mit dem Vorstände der „Vereinigung der Vogelliebhaber Deutschlands“. Nach Verlesung der diesbezüglich eingelaufenen Briefe und kurzer Resapitulation seiner Antworten, teilt er der Versammlung mit, daß die „Megintha Zürich“ nunmehr Mitglied obengenannter „Vereinigung“ sei und er die Mitgliedskarte schon erhalten habe. Unter Allgemeines werden noch einige minder wichtige Fragen erledigt. Wegen der vorgerückten Stunde wird die Besprechung über etwaig zu abonnierende Zeitschriften auf Donnerstag, den 12. Januar, vertagt.

Der Schriftführer: F. Kunzendorff.

### Vom Vogelmarkt.

Von seltener auf den Vogelmarkt kommenden Vögeln werden angeboten:

- Karl Borneff, Coburg: Gezüchteter Rosellastittich, Zeisigtanariern.  
 Georg Brühl, Kößchenbroda: Dayalrosseln, Jamaikatrupiale, goldgelbe braunköpfige Ammern, Pariser Trompeter, Holländer-, Norwich-, Cinamontanariern.  
 Engelhardt, Hannover, Lutherstr. 53: Zwergtarara.  
 August Jockelmann, Tierpark, Hamburg-Großborstel: Kapuzenzeitige, Purpur-, Palm-, Trauertangaren, schwarzbrünnige, Jamaikatrupiale, grantköpfige Mainastare, Masfenawachteln, Sperlings-, Palmäubchen.  
 C. Kuhn, Berlin O, Michaelbrücke 1: Großer Bürger, Rohrammer, Graumammer, Schneeamern.  
 G. Malojer, Innsbruck, M.-Theresia-Str. 37: Ragobemotischwänze, Schamawetshen, Hedenbraunellen, Alpenbraunellen.  
 Ernst, Reichenberg in Böhmen, Haus 338/IV: Dayalrosseln, Jamaikatrupiale, Goldhähnchen.  
 Scherz, Wien II, Kaiser-Josef-Str. 32: Eisvogel, großer Alexanderstittich, Singstittich, Männchen, Weißkopfstittich.



Herrn Dr. J. B. v. d. B., Dordrecht. Hudson berichtet über den Feuerflügeltrupial in „P. Z. S.“ 1870

p. 88 (Proceedings of the zoological Society of London). Die andere Frage nach der Größe der Käfige ist nicht ganz einfach zu beantworten. Im allgemeinen ist die Ansicht, daß die Käfige für Vögel nicht groß genug sein könnten, ganz richtig, aber es gibt doch eine Menge Ausnahmen. Wie wollte man z. B.

unsere stürmischen Insektenfresser als Frischkäfige vor Verletzungen bewahren, wenn man sie sofort in einen sehr großen Käfig setzen wollte. Sie würden am andern Morgen tot am Boden liegen. Wie wollte man sie an die Annahme des Futters gewöhnen, das ihnen völlig unbekannt ist, wenn sie einen sehr großen Käfig bewohnten. Sie würden darin verhungern. Es hat für den Uneingeweihten den Anschein, als ob es besonders tierfreundlich wäre, für sehr große Käfige einzutreten! Im Grunde ist es aber geradezu vogelmörderisch, unsere zarteren Sänger in solchen unterzubringen. Die Praxis hat längst gezeigt, daß Käfige von bestimmter Form, Größe und Einrichtung die sicherste Gewähr für eine lange Lebensdauer derartiger Vögel bieten. Wenn solche Vögel dann im Laufe der Jahre zahm geworden sind, so können sie zeitweilig oder zu ganz bestimmten Zwecken wohl in großer Voliere gehalten werden (s. „Eingehaltene Stubenvögel“, Handbuch I von Dr. K. Ruß, 4. Aufl.).

Herrn B. R., Graudenz. Der rote Kardinal ist einer Lungen- und Darmzöndung erlegen.

Herrn W. G., Gicht. Das ♂ Zebrafink litt an Lungen- und Darmzöndung.

Herrn W. St., Innsbruck. Der Sprosser leidet an chronischem Schnupfen. Es ist kaum möglich, etwas dagegen zu tun. Das hätte sofort geschehen müssen, als der Schnupfen vor drei Monaten auftrat. Halten in warmfeuchter Luft würde wohl Erleichterung bringen. Wenn er dabei kräftig ernährt wird, wird er noch lange Zeit zu erhalten sein. Es ist neben einem guten Futtergemisch noch feingehabtes, mageres, rohes Fleisch zu reichen. Ferner ist Darbietung warmen Getränkes zu empfehlen. Radewasser wird nicht gereicht. Ein Urteil über die Universalfutter kann ich an dieser Stelle nicht abgeben.

Herrn Ingenieur F. F., München; Herrn W. S., Pillnitz; Herrn F. L., Wilmersdorf; Fräulein E. W., Worms; Herrn J. W., Rempten: Beiträge dankend erhalten.

Herrn H. J., Magdeburg-F. S. die Auskünfte in Heft 5 unter „Herrn D., Hartha i. S.“ und „Herrn K. R., Grunewald“.

Frau C. G., Danzig. Eine Umänderung des Käfigs ist nicht nötig. Es könnten darin etwa 20 Paar Prachtfinken untergebracht werden. Die Dominikanerwime ist nicht hinzuzusetzen. Ein Männchen der Paradieswitwe könnte hinzukommen. Die P. werden meist nur durch die langen wallenden Schwanzfedern erschreckt, wenn eine P. im Hochzeitskleid zu ihnen gesetzt wird. Es ist deshalb zweckmäßig, ein Männchen der Paradieswitwe noch im grauen Kleide oder im Übergangskleide in die Voliere zu bringen. Wenn dann die Schwanzfedern allmählich wachsen, gewöhnen sich die P. daran und werden nicht beunruhigt.

Herrn K. J., Freising. Ein Schwarzplättchen kann in der Vogelstube, welche mit heimischen Finken und Kanarienvögeln bevölkert ist, mißlingen, ohne Schaden anzurichten. Harzerbauern sind bei den infertierenden Käfigfabrikanten, meist auch bei den Vogelhändlern käuflich.

Herrn D. K., Schweinfurt. Das Grauköpfchenmännchen ist einer Darmzöndung erlegen. Wodurch diese verursacht ist, konnte nicht ermittelt werden.

Herrn Fr. S., Dresden. Nachts im Freien schlagende Nachtigallen habe ich sehr häufig gehört, z. B. auf einigen Friedhöfen im Süden Berlins, in Waidmannslust, Lehnitz, Bingen, Homburg v. d. Höhe, Lübben i. L. usw. Sicherlich sind auch in und bei Dresden welche zu hören. Fragen Sie bei dem dortigen „Ornithol. Verein“ an.

Herrn R. A. P., Böhm.-Mitsch. 1. Kann ich nicht nachweisen, würde es auch nicht tun. Dafür ist der Insektenteil da. 2. Man kann zwei Stieglitze und einen Zeisig in einen geräumigen Käfig zusammenhalten, ohne daß ihr Gesang dadurch gestört wird. 3. Daß Rotkehlchen schweigen, und zwar zwei Jahre, kommt nicht selten vor. Es gibt kein Mittel, um sie wieder in Gesang zu bringen. 4. Der Stieglitz ist wahrscheinlich sehr fett oder sehr mager. Wenn es gelingt, ihn wieder in eine normale Verfassung zu bringen, so wird er auch wieder singen. 5. Lassen Sie das R. im Frühjahr fliegen. 6. Der Sonnenvogel ist ein Insekten- und Fruchtesser, der nebenbei auch Körner verzehrt. Nur mit Körnern ernähren soll man ihn nicht.



# Die gefiederte Welt.

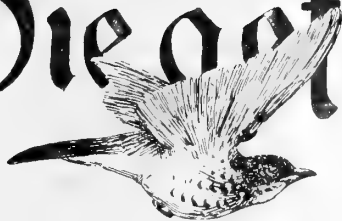

Wochenschrift für Vogelliebhaber.

Noch etwas über Vögel auf der Insel Malta.

Von Emil Becker.

(Nachdruck verboten.)

In den beiden ersten Nummern dieses Jahrganges erschien meine kleine Plauderei über Vögel auf der Insel Malta, und als ich selbst wie immer die „Gefiederte“ vom Anfang bis zum Ende gewissenhaft durchstudierte und dabei meine eigenen Zeilen überflog, hatte ich noch gar keine Ahnung, daß in Malta bessere Zeiten für unsere kleinen befiederten Freunde nicht nur bevorstehen, sondern sogar von jetzt ab verschieden sind.

Mein lieber Freund Herr Karl Walch, in Malta ganz sicher der bedeutendste Vogelliebhaber und beste Sachverständige für „unsere Vögel“, sandte mir sofort nach Erscheinen des Regierungsblattes dasselbe zu und dieses enthält ein neues Gesetz, das gewiß eine große Wendung zum Bessern für die Vogelwelt der Insel Malta bedeutet. Durch § 8 sind auch wir heute gesichert.

Es wird gewiß die Freunde der „Gefiederten Welt“ interessieren, etwas Näheres über dieses Gesetz zu hören, steht es doch im Zusammenhange mit all unseren Bestrebungen, die wir seit Jahren für unsere Vögel hegen. Auch der Deutsche im Auslande, besonders wenn er Vogelliebhaber ist, fühlt gewiß für die Vögel der Heimat genau dasselbe wie im Vaterland, vielleicht noch mehr, denn sie bringen ihm auch liebe Erinnerung und der kleine Gesellschafter ihm ein Stück der Heimat selbst.

Beeinflusst durch die „Landwirtschaftliche Gesellschaft“ wurde nun am 24. Januar dieses Jahres von der Regierung der Insel Malta folgendes Gesetzlassen:

§ 1. Es ist niemand erlaubt, irgendeinen der Vögel zu töten, die in nachstehender Liste im ersten Teil aufgeführt sind, oder dieselben mit irgendeiner Falle, Vogelleim, Netzen oder anderen Instrumenten zu fangen.

§ 2. Es ist niemand erlaubt, irgendwelche in § 1 erwähnte Vögel lebend oder vor kurzem getötet im Besitz oder in Verpflegung zu haben.

§ 3. Es ist niemand erlaubt, irgendeinen der Vögel zu schießen, welche in nachstehender Liste im zweiten Teile aufgeführt sind.

§ 4. Es ist niemand erlaubt, irgendwelche in § 3 erwähnte Vögel, die vor kurzem getötet worden sind, im Besitz oder Aufbewahrung zu haben.

§ 5. Es ist niemand erlaubt, zum Fange irgendeines Vogels die Instrumente zu gebrauchen, welche man hier mit „Regna“ und „Terriha“ bezeichnet.

§ 6. Es ist niemand erlaubt, die Nester der in nachstehender Liste verzeichneten Vögel zu nehmen oder zu zerstören, oder die Eier dieser Vögel zu nehmen oder in seinem Besitz zu haben.

§ 7. Es ist niemand erlaubt, irgendwelche der Vögel zu verkaufen, im Besitz zu haben oder zum Verkauf auszustellen, die gerupft sind und von denen der Kopf abgeschnitten ist.

§ 8. Der Gouverneur kann von Zeit zu Zeit durch Vermittlung des Gouverneurleutnants irgendeiner Person schriftliche Erlaubnis geben, Vögel, auf die sich das Verbot bezieht, für wissenschaftliche Zwecke zu nehmen oder zu schießen oder dieselben und ihre Eier zu wissenschaftlichen und Brutzwecken im Besitz zu haben.

Liste der in Betracht kommenden Vögel.

## I. Teil.

Kurzschwanzige Lerche, Steinschmäger, Bartgrasmücke, Rotkehlchen, Gartenrotschwanz, Hausrotschwanz, Gartengrasmücke, Dorngrasmücke, Sylvia provincialis, Aedon galactodes, feuerköpfiges Goldhähnchen, Blaudrossel, Zwergohreule, Mauer- schwalbe, Rauchschwalbe, Ammer, Nachtigall.

## II. Teil.

Goldhähnchen, Star, Kalandlerlerche, grauer Fliegenschwärmer, Urtolan, Hänfling, Sittglitz, Zeisig, Buchfink, Sirlitz, Grünsittich, Kernbeißer, Wüstentimpel.

Wie man aus diesem Gesetz ersieht, ist dasselbe hauptsächlich darauf gerichtet, der Vernichtung nützlicher Vögel in Malta Einhalt zu tun. Von den im ersten Teil aufgezählten Vögeln kann der Malteser doch nur die Blaudrossel, die Lerche, manchmal auch noch das Rotkehlchen im Käfig halten. Der gewöhnliche Malteser, der vorgenannte drei Vogelarten bisher käufte, wird es bitter fühlen, darauf verzichten zu müssen, doch werden für ihn mit der Zeit gewiß Zugeständnisse kommen.

Die im zweiten Teil vermerkten Vögel dürfen weiter gefangen und gehalten werden, doch schützt man dieselben in großem Maße dadurch, daß das Abschließen, Zerstörung der Brut usw. verboten ist. Das ist ein ganz bedeutender Umschwung zur Besserung der bisher gehaltenen Zustände.

Malta ist das erste Land auf der Durchzugsrichtung nach Afrika, das jetzt mit den Jahrhunderte alten Gewohnheiten bricht. Werden Italien, Sizilien, Afrika dem Beispiele der kleinen Insel Malta folgen? Das ist sehr fraglich, wäre aber recht zu wünschen, denn dies würde gewiß von fühlbarem Einflusse auf den Vogelbestand der deutschen Heimat sein.



## Aus der Voliere.

Von einem langjährigen Vogelliebhaber.

(Fortsetzung.)

(Nachdruck verboten.)

**S**chön hält, wie es scheint, vorwiegend Auswahl in dieser Zeitschrift von einem anderen Liebhaber solcher Vögel gelobt wurde. Natürlich haben solche Vögel immer ihr Interesse und Wert als Stubenvögel. Sie besitzen mehr als die Körnerfresser die Gesangsgabe und Farbenschönheit sowie eine bunte Zeichnung des Gefieders. Allein ihre Verpflegung ist mühsamer und kostspieliger, mühsamer allein wegen ihrer Ungefelligkeit und Unfriedlichkeit gegen jeden anderen Vogel, die den Liebhaber nötigt, jeden Vogel im Käfig für sich zu halten\*). Für mich geht das Vergnügen des Vogelhaltens durch Halten in vielen Käfigen mit je einem Vogel immer schnell verloren, ganz abgesehen von dem großen Zeitaufwand, den eine solche Verpflegung mit sich bringt. Das rechte Bild der Eigenart des Vogels, seine wahre Natur, kommt meiner Ansicht nach bei Vögeln im Einzelkäfig nie zu voller Geltung. Entweder sitzt ein solcher in einer Ecke stumpfsinnig da oder er hüpfet auf seinen zwei bis drei Sprunghölzern unaufhörlich hin und her. Das ist denn doch kein Bild des Naturlebens. Um einen Vogel auf sein Wesen hin richtig beurteilen zu können, muß man den Vogel in möglichst freier Bewegung sehen, also in möglichst großen Räumlichkeiten halten; ferner nicht allein, sondern mit feinesgleichen und anderen Vögeln zusammen. Wie verschieden würde nicht das Urteil ausfallen beispielsweise über einen Wellensittich und einen Sonnenvogel, jeder im kleinen Käfig, und dieselben Vögel in Schwärmen in großer Draußenvoliere oder Vogelhaus bzw. Vogelstube gehalten, wie ich es vor Augen gehabt und noch habe. Da fällt man ein anderes Urteil, das dem wirklichen Charakter des Vogels in seinem Naturleben näher kommt. Oder man vergleiche das Benehmen und Leben eines Pärchens Wachteln oder Täubchen, wie verschieden es sich abspielt im beschränkten Käfig oder in geräumiger Vogelstube. Könnte man unter derartigen Verhältnissen auch die weichfutterfressenden Vögel mit fliegen lassen, dann wäre vieles gewonnen. Da sind auch solche Vögel interessant, unterhaltend und beachtenswert. Ich habe es durch eine Reihe von Jahren mannigfaltig versucht und auf seine Durchführung recht große Einsätze gemacht, es geht aber auf die Dauer nicht. Die dabei entstehenden Streitigkeiten, Verletzungen und Sterbefälle können keinem Vogelliebhaber zur Freude gereichen. Solche Vögel sollen und müssen überwiegend Käfigvögel bleiben, wodurch sie als Beobachtungsobjekt meiner Ansicht nach sehr viel an Wert verlieren. Man kann an solchen eigentlich nur Gesangstudien und Fütterungsbeobachtungen machen, das letztere sogar ungenügend. Ich weiß sehr wohl, daß alle eifrigen Pfleger von Wurmvögeln und Fruchtfressern diese Behauptung höchst ungern zugeben werden, ich weiß aber auch, daß die Mehrzahl aller Vogelliebhaber mir recht geben wird, und jedenfalls liegt der Beweis hierfür in der Tatsache, daß die Nachfrage und der Verkauf derartiger Vögel viel kleiner ist als der Gesamtverkauf

der Körnerfresser. Diejenigen der Leser, die den Anzeigenteil der „Gefiederten Welt“ genau durchlesen werden, wie ich, bemerkt haben, daß all die selteneren Weichfutterfresser, die Götter immer wieder anbieten zweifellos stets dieselben sind\*). Befinden sich aber seltener Körnerfresser in der Offerte, so verschwinden solche schnell, für solche finden sich immer gleich Käufer. Man kann bedauern, daß es so ist, es wird aber kaum anders werden.

Herr Hugo Dicker stellt in Aussicht, daß wir im Frühjahr 1911 vielleicht neue interessante Sendungen von Südafrika und Australien durch die Tätigkeit des Herrn Ditzell in Leipzig erwarten können und ist er hierin richtig unterrichtet, wäre es in der Tat sehr erfreulich, besonders wenn die Vögel zu mäßigen, angenehmen Preisen, als es früher der Fall war, verkauft werden, damit die Vögel unter den Liebhabern eine möglichst weite Verbreitung finden mögen, indem ja nicht alle Interessenten in der Lage sind geradezu Luxuspreise für ihre Vögel zu zahlen. Überhaupt wäre es für uns Vogelliebhaber wünschenswert, daß sich alle leistungsfähigen Großgeschäfte der Vogelhandels künftig in regerer Weise für die Beschaffung seltener Vögel interessieren wollten, als in der letzten Zeit der Fall war, damit besonders nicht interessierten Vogelliebhaber nicht allzusehr den Eingangs des Reichschen Großeinfuhrgeschäftes vermissen müssen. Der Import fremdländischer Vögel ist nachweislich in Zunahme begriffen, auch was Seltenheiten betrifft. Der anscheinende Stillstand des deutschen Vogelmarktes während des letzten Halbjahres ist hoffentlich nur vorübergehend, und es wäre sehr zu bedauern, wenn Seltenheiten auch künftig wie jetzt vorwiegend nach England gehen, wo alles nur Sport ist, und man deshalb auch glatte Sportspreise bezahlt. Was die englischen Offerten durchgeht, der weiß, daß die meisten Seltenheiten zu haben sind, obwohl nicht deutschen Preisen.

Herr Hugo Dicker kritisiert in seiner Arbeit Jahrgang 1910 dieser Zeitschrift mit vollem Recht die Mißlichkeiten des Anbietens von Vögeln gegen Meistgebot. Was er darüber schreibt, dem kann ich nur zustimmen. Daß der Verkauf und Ankauf von Vögeln sowie das Verhältnis zwischen Käufer und Verkäufer, zwischen Liebhaber und Händler ein schlechtes wird, ist selbstredend.

Nun habe ich, wie auch offenbar Herr Dicker und mit uns viele andere Vogelliebhaber erleben, wie uns von einer gewissen Seite Seltenheiten die einzeln zufällig eingeführt werden, gegen Meistgebot offeriert werden, indem man von uns den äußersten Preis des offerierten Vogels verlangt. Kann man nun verlangen, daß man auf einen Vögel bieten soll, den man nicht sieht, nicht weiß, ob gefiedert, nicht weiß, wie besiedert, vielleicht auch keine Geschlechtsangabe. Jedem liegen mir zwei Fälle vor, wo die Angaben falsch waren, wo es sich statt angeblicher Seltenheiten um ganz gewöhnliche wertlose Vögel handelte. Einmal habe ich versuchsweise — man ist ja nun ein eifriger Vogelliebhaber nicht klug — Meistgebot gemacht und auch einen ganz guten Preis angeboten, dem Wert angemessen, falls der Vogel mir in

\*) Ist doch nicht in allen Fällen nötig. H.

\*) Es handelt sich da doch um größere Vögel! H.



ähnlicher Weise offeriert würde. Ich erhielt jedoch keine Antwort, es muß also doch ein anderer höher geboten haben. Solcher Wettbewerb bringt für die Vogelliebhaberei nichts Gutes. Eigentlich sollten die Liebhaber auf derartige Offerten nicht reflektieren, dann würde der Unsinn von selbst aufhören. Feste reife, vollen Bescheid und offenes Benehmen können nur auf diesem Gebiete nicht entbehren. Von unsern Großhändlern und Geschäftslieferanten hat meines Wissens keiner solche Geschäfte betrieben, es geschieht vielmehr von solchen Leuten, die Vogelhandel im kleinen als Nebengeschäft betreiben. Aufmerksame Leser des Anzeigenteils werden davon schon einige kennen, falls sie nicht bereits persönliche Erfahrungen auf diesem Gebiete gemacht haben. Es wäre viel zu ermonnen, wenn diejenigen, die ihre Vögel offen verkaufen wollen, den Preis anbieten, den sie verlangen, mag er hoch oder niedrig sein, ihn aber nicht in künstlicher Weise auf den sinnigsten hinaufschrauben. Keelle und gesunde Verhältnisse im Vogelhandel bilden die Hauptbasis für die ganze Vogelliebhaberei, darauf beruht ihre Aufrechterhaltung und ihre weitere Entwicklung. Das sind Lehrlinge, die bereits der Altimeister Dr. Ruf in seinem Handbuch, deren Berechtigung heute noch besteht und weiter bestehen wird, solange es Vogelliebhaberei und Vogelliebhaber gibt.

Nach diesen allgemeinen Betrachtungen gelange ich zur Beschreibung meiner Vögel, indem ich erst einige Bemerkungen über Vögel machen werde, die ich in meiner Arbeit im Jahrgang 1909 dieser Zeitschrift beschrieben habe, worauf ich dann den Lesern eine Reihe neu eingelaufener seltener Vögel vorführen werde.

(Fortsetzung folgt.)

## Zur Kenntnis deutschtirolischer Vogelnamen.

Von F. Anzinger.

(Fortsetzung.)

(Nachdruck verboten.)

Von Vögeln kommen in Deutschtirol nur die Feld-, Heide- und Haubenlerche vor, während die Alpenlerche einmal als Irrgast in der Nähe von Innsbruck gefangen wurde. Feldlerche: kurzweg Lärchl, Heidelerche: Stöanlärchl (Steinlerche), Haubenlerche: Schopf- und Tschauplärchl.

Von Stelzen sind nur die weiße Bachstelze und die Gebirgsstelze *Motacilla melanope* heimisch. Die Schaf- oder Ruhstelze *Budytes flavus* zieht hier durch und die schwarzköpfige Ruhstelze *Bud. melanocephalus* soll in der bözner Gegend beobachtet worden sein. Die ersteren drei Arten kennt man in Deutschtirol meist nur unter dem Sammelnamen: Bachstelz'n. Die bekannteste unter ihnen, die weiße Bachstelze, hat außerdem noch

Namen erhalten, deren Erklärung äußerst schwierig ist; z. B. im Lechtal: Harbelle, im Oberinntal: Kardolm, in Leutasch: Dorfgrallele?, im Unterinntal: Bauvog'l und Röllele und bei Ritzbühel: Hardei.



Waglers Trupial,  
3/4 nat. Gr.

Die Namen Harbelle, Röllele und Hardei beziehen sich vielleicht auf Lautäußerungen des Vogels; Kardolm = ein läppisches oder durch auffällige Bewegungen (vielleicht Schwanzwippen) sich bemerkbar machendes Wesen, also: Kardolm. Hiermit dürfte nach meiner Ansicht eher die Gebirgsstelze gemeint sein. Der Name Bauvog'l bezieht sich selbstverständlich auf ihren Nestbau.

Die Pieper sind hier nur durch den Baum-, Wiesen- und Wasserpieper vertreten und rangieren alle unter dem Sammelnamen Lisp'n, Lisspl und Lissler (Klangbild des Lockrufes); nur der Baum- und Wasserpieper wird hier und da auch Bamlärchl (Baumlärche) und Holzlerche genannt.

Von Ammern kommen hauptsächlich der Rohr-, Garten- und Goldammer vor; der Zippammer ist bereits seltener und der Grau-, Sporn- und Schneeammer dürfen nach den bisherigen Beobachtungen nur als Gäste betrachtet werden. Soweit sie als Ammern bekannt sind, heißen sie hauptsächlich Ammerling. Der Rohrammer heißt noch Rohrspaz und der Goldammer Silbling, Soiler und Gealer = Gelber, sowie auch Gstruaber (Gstruab = Streu, Andeutung der gelben Farbe).

Fichtenkreuzschnabel: Krumm- und Krump-schnab'l, kurzweg auch Schnab'l und Krumpeler. Der Kiefernkreuzschnabel sowie der weiß- und der rotbindige Kreuzschnabel sind hier seltene Gäste und werden bei ihrem Vorkommen mit dem erstgenannten verwechselt. Die von Prof. v. Dalla-Torre in der von uns beiden verfaßten Arbeit „Die Vögel von Tirol und Vorarlberg“ für den Kiefernkreuzschnabel angeführten Namen: Großer Kreuzschnabel, Böhm und Deml? beziehen sich jedenfalls auf die Fichtenkreuzschnabel, unter denen sich oft außergewöhnlich große und dickköpfige

Stücke befinden. Für diese wird die Bezeichnung Böhme verwendet, unter welchem Namen der Tiroler hauptsächlich den Eschen meint.

**Gimpel:** Hier wie auch anderwärts so benannt, nicht aber als Dompfaff. Der nordische Gimpel *Pyrrhula major* wird, soweit er erkannt wird, als böhmischer Gimpel (siehe oben) bezeichnet. Der Rosen- und Hakengimpel kommen hier nicht vor.

**Girliß:** Hirngrille und Hirngrillerle. Grille und Grillerle sind jedenfalls Andeutungen auf die grillenartigen Gesangsteile. Das Bestimmungswort „Hirn“ jedoch bleibt mir unverständlich.

**Distelzeisig:** Hier wie auch anderwärts Stieglitz (Klangbild des Rufes).

**Zitronenzeisig:** Zitrendl (Diminutiv von Zitrone), hinweisend auf die Gefiederfarbe.

**Erlenzeisig:** Zeisele, Zisele und Zaus (Klangbild des Rufes event. Gesanges; im Unterinntal: Poingerl (jedenfalls Rosenamen).

**Hänfling:** Haniserl, Hansling, Hansmeaßl, Zibeber?, Jörnelln (vom welschtirolischen Janella und Fabanella). Der Berg- oder Gelbschnabelhänfling *Acanthis flavirostris* ist hier nicht bekannt, weil er als seltener Winterzugvogel schwer zu beobachten ist. Nach v. Dalla-Torre soll er hier Gwigger heißen.

Der nordische Birken- oder Leinzeisig ist hier Wintergast und vermengt sich vom Oktober ab mit dem hier heimischen südlichen Leinsink. Diesem gelten die Namen Meerzeisele (Volksbegriff), Zischerle (Zeisig), Rotplattl und Plattzeisele (Kopfzeichnung).

**Grünling:** Gröalng, im Unterinntal: Wirgl und Wörgl. Diese beiden Namen weisen auf die girkenden Gesangsteile im Liede dieses Vogels hin.

**Buch- oder Edelzink:** Hier kurzweg Zink (Klangbild des Rufes).

**Bergzink** *Fring. montifringilla*: Gagöher = Stotterer unter Hinweis auf den schlechten Gesang.

**Schneezink:** Zoch- und Schneezink, Schneevogel, Weißschwanz und um Bozen herum Spabiaufer?

**Kirschfinkbeißer:** Kernbeißer, Kernklemmer, Kerzfink und Gagöher (siehe oben).

**Feld- und Hauszperling** werden hier gewöhnlich verwechselt. Bei besser Beobachtenden kann man den Feldzperling auch unter den Bezeichnungen Ringel-, Streu- und Feldzperling erkennen. Weiden- und Steinzperling kommen hier nicht vor. Der italienische Hauszperling *Passor italicus* kommt in der Bozen-Meraner Gegend einzeln unter den heimischen Hauszperlingen vor und soll in Welschtirol vollkommen vorherrschen. Merkwürdigerweise habe ich auf meinen Dienstreisen weder in Trient noch in der ganzen Valsugana einen Hauszperling gesehen. Werden die geehrten Leser verstehen, was damit gesagt ist?

**Star:** Hier Starl (Klangbild des Rufes). Der Rosenstar *Pastor rosous* soll mehrmals in Südtirol als kurzverbleibender Gast beobachtet worden sein.

**Goldamsel oder Pirol:** Choleravogel (selten erscheinende Vogel brachte nach dem alten Volksglauben ansteckende Krankheiten ins Land), Golddrossel oder Goldschmäher.

**Alpenkrähe** *Pyrrhocorax graculus*: Diese für das ganze Gebiet sehr seltene Art, deren Verbreitung bisher noch nicht erforscht ist, muß ihren Namen öfter für die hier heimische Alpendohle

*Pyrrhocorax alpinus* hergeben\*). Die Alpendohle heißt hier Berg-, Stein- und Zochdaachl, Schne- und Steinkrähe, Daachl (siehe unten bei der gewöhnlichen Dohle), Winddaachl, Schneetaha, im Pustertal: Gratschn, im Vintschgau: Matscherhenn' (vom hochgelegenen Dorfe Matsch).

**Tannenheher** *Nucifraga caryocatactes* Rußgratsch, Rußheher, Zirmgratsch (Zirm = Zirkel) Zirmheher, Graugratsch, Zirm, Zirmtrag'n (von Zirkeln, von Zirkelnüssen im Spätherbst und Forttragen derselben im Kropfe in seine Wintervorkammern).

**Eichelheher:** Heher, Holchheher, Rußkrakl, Hansl (Rosenamen), Hahl, Hag, Heß, Gratsch, Grantschn und Voangratschn; in Taufers: Bunnharn? Die Namen Heher, Hecher, Hag, Hahl, Heß, Gratsch und Grantschn sind Klangbilder seiner verschieden modulierten Rufe. Der Name Voangratschn läßt nach meinem Dafürhalten eine zweifache Deutung zu. Entweder ist die Vorliebe dieser Art für das Fleisch, das an den Rippen erbeuteter oder bereits totgefundener Tiere sitzt, beobachtet worden\*\*), dann ist das Bestimmungswort Voan von Bein = Knochen herzuleiten: Voana = Knochen; oder es ist damit auf die blau- und weißgezeichneten Flügel hingewiesen, die die bayerischen Landesfarben präsentieren. Voan ist das altdeutsche Baier. Aus Dialektbequemlichkeit wird der Mittlaut „r“ weggelassen und man spricht „Boa“, in der Mehrzahl Voan.

Ein ähnliches Beispiel von Namengebung haben wir bei der Elster, die man in einem engbegrenzten Bezirke im Oberinntal die Stamserin nennt. In nicht ganz 34 Bahnkilometern oberhalb Innsbruck liegt das Dorf Stams mit dem gleichnamigen Zisterzienser-Stift\*\*\*). Die Abjuration der Ordensgeistlichen ist weißer Talar und schwarzes Skapulier, und nach diesen Farben benannte ein einsamreicher Oberinntaler den Vogel als Stamserin. Ihre weiteren Namen sind Gratsch, Alster und Alstern (Alstern von alten Galfstern = Schwäzen).

**Dohle:** Dache, Dahe, Dacht und Daachl von althochdeutschen taha = Klangbild des Rufes.

Die ständige Raben- und Nebelkrähe und die als Wintergast hier vorkommende Saakrähe werden hier gewöhnlich verwechselt und mit dem Namen Rab, Rabb, Kraß und Kraß (Klangbild des Rufes) belegt.

**Kohl- oder Kollkrabe:** Raß-, Zoch-, Kräßrabb, große Kraß, großer Rabb.

**Bürger, rotrückiger:** Dornbraher, Dornbrahl, Doarnral, Staub'nral, Staub'ntraker, Totengräul, Dornansl. Draher, Drahl und Kal sind dialektische Abänderungen von Dreher; Draher sowie wie Necker, also ein in Stauden wohnender Vogel; Totengräul bezieht sich jedenfalls auf seine Räuberwesen.

**Raubwürger:** Großer Dornbraher, Moas'nkönig (wahrscheinlich beim Rauben von Meisen beobachtet worden), spanische Moas'n?, Sperleßter (Sperl = Stecknadel, also auf Dornen hinweisen

\*) Eine ähnliche Angabe stand unlängst in der „Gefiederten Welt“ nach welcher bei Besenelle am Riesengebirge Alpendohlen beobachtet worden sind. Es waren dies jedenfalls Alpendohlen.

\*\*) Siehe Fabricius, „Naturgeschichte der deutschen Vögel“, 5. Auflage.

\*\*\*) Birgt die Überreste des letzten Hohenstauffen.

### Ammern.

Von Karl Lauzil, Graz.

(Fortsetzung.)

(Nachdruck verboten.)

ster vielleicht in bezug auf den langen, abgestuften Schwanz). Der graue oder Schwarzstirnwürger und der Rotkopfwürger sind für unser Gebiet seltene Vögel und werden bei etwaigem Vorkommen mit dem Hornreher verwechselt.

Halsband- und Trauerfliegenschnäpper: Grauschwalm (Baumschwalm); grauer Fliegenschnäpper: Fliegenfanger und Fliegenstecher. Der Bergfliegenschnäpper ist für Tirol noch nicht nachgewiesen.

Seidenschwanz: Pestvogel (siehe oben bei Tirol).

Rauch- und Mehlschwalm werden hier verwechselt; ebenso werden ihnen die hier durchziehende Felsenschwalbe und die bisher noch sehr selten beobachtete Felsenschwalbe beigezählt. Sie rangieren alle unter den Namen Hauschwalm oder Schwalm.

Alpensegler: Alm- und Hochspeier (Speier von Speier = Klangbild des Rufes).

Mauersegler: Speier, Turmspeier und Turmschwalm;

Unterinntal: Surmer,

Ein sehr ansprechend gefärbter Vogel ist auch der Rohrammer, der kleinste und zierlichste von den besprochenen Ammern. Beim Männchen sind Kopf und Hals schwarz, ein Streifen, von der Schnabelwurzel ausgehend und sich ringförmig um den Nacken legend, ist weiß, der obere Rücken und die Schultern schwarz mit braunen Linien gezeichnet, Unterrücken, Bürzel grau mit brauner Strichelung, die Unterseite weiß, die Seitenteile derselben gelblichbraun, Flügel- und Schwanzfedern schwarz. Das Weibchen erinnerte mich in der Gefiederfärbung sehr an den Feldsperling, da bei ihm der Kopf kastanienbraun gefärbt, die Kehle hellgrau mit schwarzbraunen Flecken umkränzt ist. Die beiden

Exemplare, welche ich besaß, waren ungemein scheu und stürmisch und erinnerten mich auch darin an frisch gefangene Sperlinge. Ihren Bewegungen konnte ich kaum folgen. Gewandten Fluges schießen sie unermüdlich im Käfig hin und her. Das Männchen

schwirrer, vielleicht auch auf häufigen Rufe Bezug habend. Nachtschwalbe oder Ziegenmelker: Habergaas (mythisches Wesen), Kuahmelker und Kuahbutler. Die Nachtschwalbe melkt nämlich in Tirol nicht Ziegen, sondern Kühe. Nichts soviel wie Guter.

Blaurake oder Mandelröhre: Galg'novel (mystische Deutung infolge ihrer Seltenheit), Meergratich (Volksbegriff für einen aus fernem Landen kommenden Vogel).

Wiedehopf: Fuhrmann, Hott-Hott, Wilddröpler, Giggesgagges, Wudwud, Wubi, Wishtott, Habergaas (siehe Nachtschwalbe), Dröckstöcher und Schopfvogel. Bist und Hott sind die Fuhrmannsrufe für rechts und links, deshalb auch Fuhrmann und Wilddröpler; Wishtott, Hott-Hott, Wudwud und Wubi sind Klänge über seines Rufes, Giggesgagges ist ein komisches Besen mit eigentümlichen Geberden. Den Namen Dröckstecher hat er von seiner bekannten Suche nach Nahrung erhalten.

Eisenfresser: Kommt als sehr seltener Vogel hier vor, daher ist über ihn nichts bekannt.

Eisvogel: Eishocker, Eisprophet, spanische Bachstelze'n. (spanisch = fremd) und Bachgansl. (Schluß folgt.)

hatte einen Flügeldefekt und ließ infolgedessen den rechten Flügel etwas herabhängen, was den sonst schönen Vogel verunstaltete; trotzdem war es ein sehr guter Flieger und so behende, daß ein Herausfangen desselben aus dem großen Käfig zu meinen zeitraubendsten Geschäften gehörte. Solange ich mich im Zimmer befand, wagte sich keiner der beiden Rohrammern an den Futternapf, und so gelang es mir nicht zu beobachten, was für Futter dieselben bevorzugten. Schilf-, Seggen-, Binsensamen, wie Ruß sie vorschreibt, waren für mich nicht erhältlich, und so setzte ich den sonstigen Sämereien viel Weichfutter bei, gab auch Mehlwürmer und im Sommer frische Ameiseneier, und so brachte ich auch diese als etwas hinfällig bekannte Ammern ganz leicht durch und konnte sie nach einem vollen Jahre gesund und munter in andere Hände weitergeben. Gesungen hat mein Männchen nicht, dazu war es viel zu scheu, und da ich auch sonst keine Gelegenheit hatte, einen Rohrammer singen zu hören, so kann ich über den Gesang dieser Art nichts sagen, glaube aber kaum, daß ich viel Genuß durch diesen Entgang eingebüßt habe, wenigstens äußern sich die Ornithologen, welche den Gesang des Rohrammer schildern, nicht gerade entzückt über denselben. In den Alpenländern, wie auch in Niederösterreich und Böhmen habe ich den

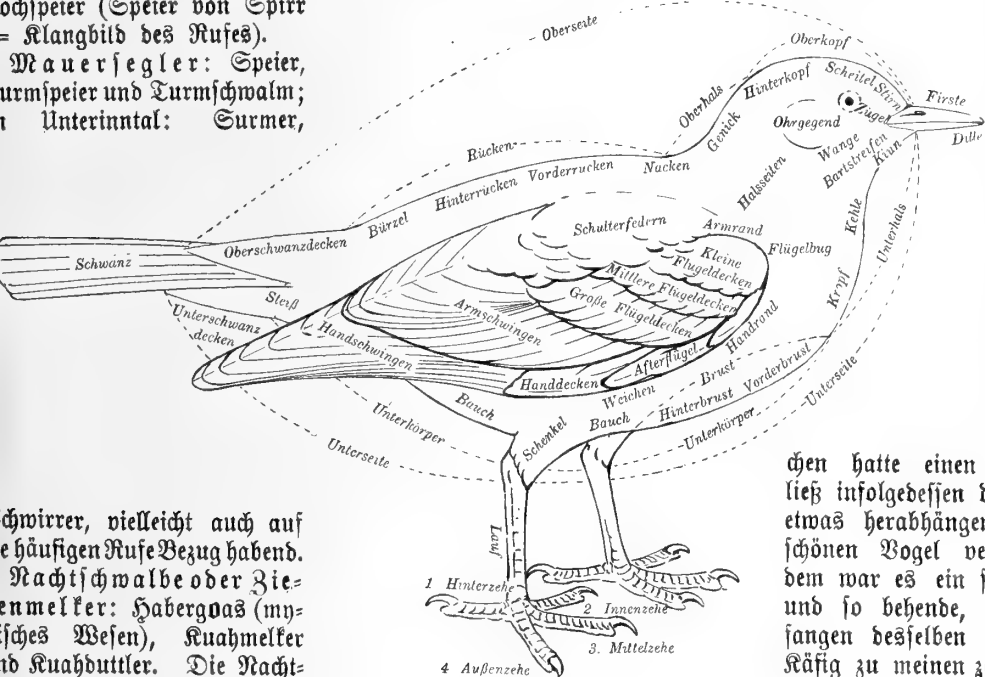

Teile des Vogelkörpers.

Rohrhammer noch nicht bemerkt, dagegen soll er in Südbungarn ziemlich häufig sein und dort die Rohrwälder der sumpfigen Flußufer, Seen und Teiche durch seine Menge und sein munteres Wesen sehr beleben.

Der nun zu besprechende Schneeammer gehört einer Unterordnung den Sperlingsammern an und weicht auch im Bau und den Längenverhältnissen der einzelnen Körperteile merklich von den eigentlichen Ammern ab. Er erscheint viel plumper und stämmiger als die vorigen, was vornehmlich auf den kürzeren Schwanz und die kurzen Beine zurückzuführen ist. In seinem Benehmen ist keine Abweichung von den übrigen Ammern zu bemerken. Die Färbung des Gefieders ist eine sehr ansprechende, besonders bei älteren Männchen und im Sommer, wo das Weiß im Gegensatz zu anderen Polar- und Hochgebirgstieren, welche im Winter die Schneefarbe tragen, bedeutend die übrigen Farben zurückstellt. Der Gesang des Schneeammer ist ganz eigentümlich, ein sanftes Pfeifflöten, verbunden mit einigen gedehnten, sanften Zwitschern, verbunden mit einigen gedehnten, sanften Pfeifflöten, und erinnerte mich manchenmal an den Gesang des Rotkehlchens. Jedenfalls weicht er stark von den Gesängen der übrigen mir bekannten Ammern ab, und es fehlt ihm vornehmlich das frische, lebhafte Tempo, in welchem Gold-, Zaun- und Zippammer ihr Liedchen vortragen. Mein Schneeammer, welchen ich im Spätherbste erhielt, vertrug sich gut mit den übrigen Inassen der Voliere, war gar nicht scheu, wenn auch nicht gerade zu zutraulich, hielt stark ans Weichfutter, liebte besonders Mehlwürmer, trank häufig und badete sehr gerne, oft 4—5 mal im Tage, wobei er das Gefieder stark durchnäßte. Kurze Zeit nachdem ich ihn erhalten hatte, mußte ich mit dem Heizen der Vogelstube beginnen, da es für einige zartere Mitbewohner derselben, wie Laub- und Rohrsänger, Sprosser, Nachtigall und Blauflechten schon zu kalt im ungeheizten Raume wurde. Nach einigen Wochen schon bemerkte ich, daß der Schneeammer an Munterkeit sehr eingebüßt hatte; er hielt sich weniger glatt, sang nicht mehr und wollte auch nicht so fleißig ans Futter wie früher. Ich fing ihn daher aus dem Flugkäfig und steckte ihn in ein Einzelbauer, welches ich zwischen die Balkontüren stellte. Dort, in der frischkühlen Atmosphäre erholte sich der Nordländer in kürzester Zeit, fraß wieder mit bestem Appetit und trug sich glatt im Gefieder. Da ich ihm aber nur einen Einzelkäfig anweisen konnte, der seinen Größen-dimensionen nicht völlig entsprach und ihm nicht genügend Raum zum Sichausfliegen gewährte, ich überdies nicht gerne Vögel ohne besonderen Gesangswert im Einzelbauer halte, so gab ich den Schneeammer weg, nachdem ich ihn über drei Monate gepflegt und genügend studiert hatte. Er war jedenfalls eine Zierde meiner Vogelstube und eine seltene, hochnordische Erscheinung gewesen, dürfte auch nicht leicht in einer zweiten Grazer Vogelsammlung zu finden gewesen sein.

(Schluß folgt.)

### Kleine Mitteilungen.

Anschließend an die Beschreibung der Rotbrustbraunelle in Nr. 2 S. 15 möchte ich einiges über diesen Vogel als Käfigvogel mitteilen. Ich erhielt die Rotbrustbraunelle im

Juli 1909 von Herrn Götz, Neu-Ulm. Leider fehlte ihr schon bei ihrer Ankunft eine Krallen am linken Fuß, sonst aber war der Vogel gesund und munter. Von Anfang an war sie äußerst zutraulich, zugleich aber auch in gewisser Hinsicht etwas misstrauisch, da ich es bei ihr trotz der größten Mühe nicht so weit brachte, mir ohne Zaudern die Mehlwürmer aus der Hand zu nehmen. Lat sie dies, welches Ereignis nur alle Jubeljahre mal vorkam, so geschah es stets mit deutlich zu Schau getragenen Mißtrauen und erschütterlichem Zögern. Daß sie aber doch zutraulich und nicht ein bißchen ängstlich war beweist der Umstand, daß sie nie aufgeregt umherflatterte, wenn ich mit der Hand in den Käfig langte, um frisches Wasser zu geben. Die Ernährung des Vogels bedarf wohl in allgemeinen mit der der Hedenbraunelle. Sie erhielt in der Voliere außer dem Universalfutter noch mit Glanzamen gemischte Hirse, sodann eine Mischung mit Roggen, Kühsamen Glanzamen, enthülstem Hafer und Haas, außerdem noch Mehlwürmer, die sie gerne fraß; jedoch ihre Hauptnahrung war das Universalfutter. Auch reichte ich in kleineren Quantitäten in warmer Milch gewicktes Eierbiskuit; mit diesem muß man jedoch nach meinen in letzter Zeit gemachten schmerzlichen Erfahrungen äußerst vorsichtig bei Insektenfressern, speziell Rotkehlchens, Schwänzen und Stiegenknäppern sein. Obst rührt sie nicht an. Die Rotbrustbraunelle ist ein sehr angenehmer Käfigvogel, da sie wenig schreut, ein munteres sympathisches Wesen und einen hübschen, leisen, zwitschernden Gesang besitzt, der mir sehr zusagte. Für die Voliere ist der Vogel gleichfalls sehr geeignet, da er sich in der Zeit als ein völlig harmloser Vogel erwies. Zurzeit, als ich noch den Sommerflugraum benutzte, bevorzugte er das dicke Gestrüpp und die buschartig gewachsenen Zwerglebensbäume, da diese ihm einen guten Unterschlupf und schöne Ruheplätzchen gewährten. Die Feilspartien benutzte er nur selten und höchstens zu momentanen Ausruhen, und hier und da deren versteckte Plätzchen, um Mehlwürmer zu verzehren. Im Winter hielt er sich meist in dem im grünen Esen angebrachten Gezweige auf. Der Fluß ist hurtig und gewandt. Leider ist mir dieses nette Vögelchen im November vorigen Jahres an Darmkatarrh eingegangen. Die unmittelbare Ursache dieser Erkrankung schreibe ich der in Milch gewickten Eierbiskuit zu, wovon der Vogel wahrscheinlich zu viel zu sich genommen hatte, da sonst meine Futtermittel alle gut und nicht verdorben waren und eine Erkältung ausgeschlossen war.

S. Kunzendorff, Zürich.

„Ein Eisvogel in Berlin. Mitten in Alt-Berlin, an dem Spreebecken, das sich zwischen Kaiserbrücke und Mühlen-damm breitet, sah ich dieser Tage — so schreibt uns ein Leser — den seltenen, scheuen und farbenprächtigen Eisvogel Drüben am Neu-Köllner Ufer arbeiten die Dampfpumpen und Bagger der Untergrundbahn mit Getöse, aber an der Wasse seit der Stralauerstraße liegen stille Geschäftsbauten, die hart an das Spreebecken heranreten. Nicht unter den großen Kellerfenstern liegt ein wenig Schnee und Eis auf dem kurzen Uferstrand und vermorschte Stämme ragen aus dem Wass'empor. Die Sperlinge baden auf den Steinen im flachen Wasser. Da — plötzlich flattert ein prächtig bunter Eisvogel auf einen Stumpf und äugt listig umher. Bald hat er mit hinter den Scheiben erpäht und flattert dicht über dem Wass zum entgegengesetzten Ufer, wo er im Schatten der großen Willen verschwindet. Nach einem Viertelstündchen flog er zu anderen Male vorüber. Vermutlich war der seltene Gast an der Gegend von Dreptow gekommen.“

„Täg. Rundschau“ vom 11. Januar 1911.

Heute früh 3/48 Uhr hörten wir in diesem Jahre die erste Schwarzdrossel in lautem, vollem Schlage.

Wilmsdorf-Berlin, den 28. Januar 1911.

Fr. Lehmann.

Früher Amselschlag. Heute, am 29. Januar, singt ein Wipfel einer alten Birke im Friedenauer Birkenwäldchen bei dem herrlichen sonnigen Wetter seit vier Uhr, eine Stur-lang, eine Amsel weitjuchend ihr Frühlingslied.

Friedenau-Berlin.

R. H. Jung.

Eine recht erfreuliche Mitteilung, die mir die letzten Tage aus unserer Nachbarstadt Ludwigshafen a. Rh. wurde, war die, daß daselbst lt. Stadtratsbeschluss dem Vogelschutz erhöhte Aufmerksamkeit gewidmet werden soll durch Schaffung von Anlaufstellen und Anpflanzung geeigneter Bäume.

In einer Industriestadt ist diese Maßnahme doppelt zu begrüßen.

R. Fehl, Mannheim.



Ein Krähenstreich konnte nahe am Bahndamm auf Schmerendorfer Flur bei Britzwalde beobachtet werden. Eine große Schar lärmender Krähen in den Lüften nahm die Aufmerksamkeit eines Herrn in Anspruch. Er beobachtete, wie mehrere hundert Krähen sich immer wieder einem größeren Gegenstande, der in der Mitte der Krähenschar zu sehen war, hin und her in großer Erregung näherten. Endlich fiel etwas zur Erde herab. Man fand mehrere Stücke Gummi, die von einem Probekballon, vermutlich zur Ermittlung der Windrichtung, erhöhrt. Der Ballon war in eine Krähenschar geraten, die diesem mit Schnabelstichen und Krallenschlägen so lange zusetzte, bis er platzte. Ein Gummistück trug einen russischen Stempel und die Nr. 1860. Aus der Zeitung „Der Prignitzer“.  
Wittenberge, den 2. Februar 1911.

## Sprechsaal.

(Steht den Abonnenten kostenlos zur Verfügung.)

Frage 2: Die in diesem Punkte erfahrenen Leser der „Gef. Welt“ bitte ich um Auskunft darüber, welche Pflanzen sich als besonders widerstandsfähig gegen das Venagen von Seiten der Vögel und gegen deren Kot zum Bepflanzen einer Luftpflanzenkulturreihe erwiesen haben.  
J. Stöß.

Frage 3: Wenn es nach Herrn Dr. Otto („Gef. Welt“ J. S. 26) zwecklos ist, den Vögeln anorganische Kalziummittel (Sepia, Eierschalen u. dgl.) oder Salze zu reichen, warum gehen dann im Freien, wo ihnen doch alle ihren Bedürfnissen entsprechenden Nahrungsmittel weit mehr als in der Gefangenschaft zur Verfügung stehen, manche Vögel — offenbar von ihrem unverdorbenen natürlichen Instinkt getrieben — so begierig dem Kalk, dem Salze nach? So habe ich B. bei Kreuzschnäbeln, Zeisigen mit eigenen Augen gesehen, die sie mit Vorliebe Mörtel von alten Wänden abpiketen, und von den Papageien berichtet Brehm („Tierleben“, 3. Aufl., S. 270), daß sie Salz- oder wenigstens Brackwasser trinken, um salzhaltige Erde aufzusuchen und bei Sulzen im Walde regelmäßig erscheinen.  
P. Emmeram Heindl O. S. B.

## Vereinigung der Vogelliebhaber Deutschlands.

Durch die Neugestaltung des „Deutschen Vogelschutzgesetzes“ drohen der Vogelliebhaberei mancherlei Gefahren, welche abzuwenden unsere Aufgabe ist.

Wir sind eifrig bemüht, für die Erhaltung unseres seit Jahrhunderten bestehenden Rechtes, Vögel als treue Genossen im Käfig zu halten, einzutreten.

Wir erwarten, daß wir bei unseren Bemühungen von allen Seiten unterstützt werden und fordern zu diesem Zwecke alle Vogelliebhaber auf, unserer Vereinigung beizutreten.

Anmeldungen sind zu richten an Herrn Paul Silbermann, Hamburg 26, Mittelstraße 48. Der Jahresbeitrag beträgt 2 M.

Der Vorstand:

Dr. A. Butschkus. K. Fehl.

## Aus den Vereinen.

„Waldidyll“ Verein der Liebhaber einheimischer und fremdländischer Stubenvögel zu Hamburg hielt vom 8. bis 10. Januar seine diesjährige Ausstellung im Rehebehnischen Gesellschaftshaus ab, welche sich eines regen Besuches erfreute. Das Anzahl und Artenreichtum der ausgestellten Vögel ansehnlich, konnte dieselbe kaum reichhaltiger sein, waren doch etwa 120 Arten einheimischer und fremdländischer Stubenvögel vertreten. In der Mehrzahl jedoch waren unsere deutschen Vögel vertreten, ein Zeichen dafür, daß die hiesigen Liebhaber, denen doch an hiesiger Plage gewiß gute und seltene Eroten in genügender Anzahl angeboten werden, denselben nicht das größte Interesse abgewinnen können, sondern den deutschen Vögeln in ihrem Heim besitzen wollen. Diejenigen Besucher, die vielleicht doch noch der Ansicht waren, daß das Halten von Stubenvögeln eine Quälerei ist, wurden eines Besseren belehrt. Sobald sie die Ausstellungsräume betraten, schallte ihnen doch aus so vielen Kehlen unserer gefiederten Freunde deren Jubel entgegen, und zeigte auch die tadellose Beschaffenheit der

Vögel sowie die praktische Einrichtung der Käfige, daß die Pfleger es verstehen und sich auch keine Mühe verdrießen lassen, es ihren Pfleglingen so angenehm wie überhaupt möglich zu machen. Um etwas Näheres über die einzelnen Vögel zu berichten, wäre in erster Linie als eifriger Liebhaber Herr Peterßen, welcher etwa 50 Vögel, in der Mehrzahl einheimische, ausgestellt hatte, zu nennen. Aus dem Bestand dieses Herrn schallte uns schon der ganz laute fröhliche Finkenflügelschlag entgegen. Dann folgten unsere ersten Sängerkurven, wie Spriesser, Nachtigall, Blau- und Rotkehlchen, alle Grasmücken, wie Mönch-, Orpheus-, Sperber-, Dorn- und Zaungrasmücke, ferner Stein- und Blandrossel, Stein- und Wiesenschmäker, Gelbspötter, roter Würger, Kotschwanz, Goldhähnchen, Zaunkönig, Leichrohrsänger, Blau- und Sumpfmelie, Grau- und Schwarzdrossel und verschiedene Körnerfresser. An Eroten wären zu nennen amerikanische Spottdrossel, Schamadrossel und Klarino. Nicht zu vergessen wären eine sprechende Elster und ein Kleiber. Darauf folgt als eifriger Liebhaber Herr Sievers mit ungefähr derselben Anzahl. An einheimischen Arten waren vertreten Nachtigall, Blau- und Rotkehlchen, Sing-, Stein-, Blau- und Schwarzdrossel, Mönch-, Orpheus- und Gartengrasmücke, Zaunkönig und Heckenbraunelle. Auch hatte dieser Herr viele Vastarde von Stieglitz, Hänfling, Zeisig usw. Ferner waren da an Eroten ein sprechender und bellender Fahnendrongo, 3 Schamadrosseln, 2 amerikanische Spottdrosseln, 1 blauer Hüttensänger, sprechende Sittiche usw. Dann wäre der Papageien- und Erotenliebhaber Herr Baumann zu nennen, welcher uns Doppelgelbkopf, Blausir- und Surinamamazone und sonstige sprechende Papageien vorführte. An sprechenden Sittichen wären zu nennen Gelbwangen-, Mohrenkopfs-, Gras-, Bart-, Höhlen-, Halsband- und Gelbsirnsittich. Außerdem waren vertreten Tyrannenvogel, Rotbauchdrossel, verschiedene einheimische Finken und fremdländische Prachtfinken. An vierter Stelle wäre Herr Meyer mit einer großen Anzahl einheimischer und fremdländischer Stubenvögel sowie Sittichen zu erwähnen. Da sehen wir zuerst den größten Vertreter unserer einheimischen Rabenarten, den Kolltraben, außerdem waren von den größeren Vertretern unserer Vogelwelt Nebelkrähe, Elster, Eichelheher, Dohle (weiße und schwarze), verschiedene Wasservögel, fast alle Drossel- und Stararten, Pirol usw. vertreten. Ferner waren noch vorhanden Fledermauspapagei, Bagousittich (? R.) und viele sonstige Sittiche, einheimische und fremdländische Stubenvögel. Darauf folgt ein eifriger Liebhaber, Herr Dde, welcher uns fast alle europäischen Lerchenarten, wie Alpen-, Kalanders-, Heide-, Hauben- und Zelderchen vorführte. Ferner wären zu nennen Nachtigall, Blaukehlchen, Rotkehlchen, Grau- und Schwarzdrossel, amerikanische Spottdrossel, Seidenschwanz, Baumpeyer, Mönchgrasmücke, Heckenbraunelle, Blaumeisen und verschiedene Körnerfresser. Von verschiedenen Ausstellern waren noch ausgestellt Kakadu, Schamadrossel und diverse Weich- und Körnerfresser. Zu vergessen wäre nicht ein von Herrn Peterßen arrangiertes Vogelschutzgehäuse in miniature, welches mit Futterbaum, Futtersteinen, Nestschalen und sogar mit aus den Käfigen eines Ausstellers entwichenen Vögeln versehen war. Einige Vogelfutter- und Käfigausstellungen ergänzten unsere Ausstellung, mit der wir in jeder Hinsicht zufrieden sein können, da wir auch wieder neue Freunde für unsere Sache dadurch gewonnen haben, hoffen wir bei unserer nächsten Ausstellung noch mehr Freunde für unsere edle Liebhaberei heranziehen zu können, damit wir auch in der Lage sind, wenn erforderlich, mit einer großen Stimmenzahl für dieselbe einzutreten. Zum Schluß seien noch die erteilten Preise genannt, welche wie folgt vergeben sind: 1. Preis (Staatsmedaille) Herr Peterßen. 2. Preis (Goldene Medaille) Herr Sievers. 3. Preis (Große silberne Medaille und 1. Ehrenpreis) Herr Meyer. 4. Preis (Große silberne Medaille und 2. Ehrenpreis) Herr Baumann. 5. Preis (Große silberne Medaille und 3. Ehrenpreis) Herr Dde. Außerdem wurden noch eine Anzahl kleiner silberner Medaillen und Ehrenpreise verliehen.  
J. A.: Dde, Schriftführer.

Am 11. Januar wurde in einer vom K. Bezirksamt einberufenen, zahlreich besuchten Versammlung in Ansbach ein Vogelschutzverein gegründet, der sich zur Aufgabe stellte, den Vogelschutz nach Berlebschens Grundsätzen in Stadt und Bezirk samt Ansbach zu fördern. Als I. Vorsitzender wurde Herr K. Landwirtschaftslehrer Ripeiler, als II. Vorsitzender Herr K. Zuchtinspektor Dr. Schmid, als Schriftführer und Kassierer Herr Fabrikbesitzer Ebert und als Vogelwart Herr Bezirksobstbautechniker Croner aus Sachsen gewählt. Dem Verein sind bis jetzt über 400 Mitglieder beigetreten.



„Aginth“, Verein der Vogelfreunde zu Berlin. Vereinsitzung am Donnerstag, den 16. Februar 1911, abends präzise 8½ Uhr, im Vereinslokal Wolter, Stralauer Straße 3. Tagesordnung: 1. Verlesung des Sitzungsberichtes vom 2. Februar d. J. 2. Ornithologisches: Aussprache über Fütterung der Vögel. 3. Anmeldung neuer Mitglieder. Aufgenommen Herr Otto Güldemeister, Zool. Handlung, Kastanienallee 52. Angemeldet Herr F. Ludwig, Hufelandstraße 35. 4. Geschäftliches, Allgemeines, Fragekasten. 5. Versteigerung eines Alexanderstittchens. Gäste willkommen.

Der Vorstand: J. A.: D. Vorbrodt, II. Schriftführer, O 112, Weiserstraße 28 I.

### Vom Vogelmarkt.

- Von seltener auf den Vogelmarkt kommenden Vögeln werden angeboten:
- August Fockelmann, Tierpark, Hamburg-Großvorstel: Feuerflügelsittiche, Felsenstittiche, Tambourintäubchen.
- J. Göß, fgl. bayr. Hoflieferant, Neu-Ulm, Schwaben: Kapuzenzelge, Zuchtweibchen rote Kardinal.
- W. Hilsmann, Berlin S 14, Dresdener Str. 24: Zaunammern, Hafengimpel, Kappenammer, Braunellen, Schneammern, Kuckstupschen.
- Georg Kreuz, Wittenberge, Bez. Potsdam: Kiefernkreuzschnabel.
- Gustav Müller, Vogel-Großhandlung, Hamburg, Repoldstr. 89: Traueriangaren, blaue Bischofs, Pfäffchen, brasilian. Sperlinge, Auroraattriibe.
- J. Rejsek, Hamburg, Peterstraße 28: Venezuelaamazonen, 1 Curynamgelbstirn-, 1 Diademamazonen, Rotstirnamazonen, 1 Nachttaugentafabu.
- H. Sievers, Hamburg 6, Sternstr. 123 IV: 1 Fahrenbrongo, 1 Danadrossel, 1 afrikanischer Glanzstar, 1 Ufermaina, 1 Rotbauchmohrentopf, 1 ind. Regenwachtelweibchen, Stieglitz-, Zeisig-, Rothänflingsbastarde.
- W. Wiebcke, Lübeck, Werderstr. 22: 1 Goldlizarfanarienhahn, Yorkshirfanarienhahn, Norwichfanarienhahn.

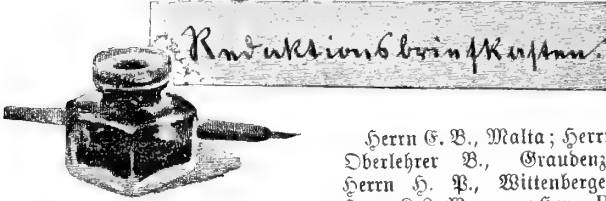

Herrn G. B., Malta; Herrn Oberlehrer B., Graudenz; Herrn H. P., Wittenberge; Herrn K. L., Wagram; Herrn P. G. H., Andechs; Herrn Th. P., Greifswald; Herrn N. H. J., Friedenau; Herrn K. F., Mannheim; Herrn F. A., Innsbruck; Herrn M. B., Nierbschönhausen; Herrn B. W., Charlottenlund; Herrn S., Jägerndorf; Herrn F. B., Dessau; Herrn G. A. K., Münsstereifel: Beiträge dankend erhalten.

Herrn W. C., Bamberg, Herrn F. P., Oberweiler, ist brieflich Bescheid zugegangen.

Herrn K. K. in K. 1. Der Indigofink erhält als Futter Hirse, Spitzsamen, Hafer, wenig Hanf, halbreife Sämereien, Zweige mit Knospen, Grünkraut, Beeren, Obst, ab und zu Ameisenpuppengemisch (Nachtigallenfutter) und Mehlwürmer (s. „Fremdländische Stubenvögel“ von Dr. K. Ruff). 2. Kalandlerchen erhalten Mohn, Hirse, Spitzsamen, etwas Hanf, Gerste, Hafer, Grünkraut, Insektenfresser-(Nachtigallen-)futter, wenn sie singen etwa sechs Mehlwürmer täglich. Über den Gesang siehe unter „Herrn K. A. K., Münsstereifel“.

Herrn A. H., Kopenhagen. Die Vögel können kleine Safraninken gewesen sein. Sie sind im allgemeinen bräunlich olivgelb, an Schulter und Oberflüden aschgrau gerandet und mit schwarzbraunen Schaftflecken; Unterrücken und Bürzel olivgelb, aschgrau verwaschen. Stirn hell oliv am Grunde, Scheitel, Hinterhals dunkel olivschwarz verwaschen mit scharfen dunklen Schaftstrichen; Bügel und Federn unter dem Auge sahlgelb, darüber ein breiter goldgelber Streif, Ohrdecken braun olivgelb verwaschen; Wangen und Unterseite hellgelb an Brust und Vorderhals aschgrau verwaschen, die Seiten bräunlich grau überhaucht; Schenkel grauweiß; kleine Flügeldecken olivgelb, mittlere, große Afterflügel, Handdecken braun, bräunlich weiß gerandet; Schwinger

schwarzbraun, bräunlich weiß, am Grund trüb olivgelb gerandet; Schwanzfedern schwarzbraun, außen bräunlich weiß gerandet, innen weißlich gefäumt.

Herrn F. H., Reddinghausen. 1. Einen wirklich guten Schläger kann die genannte Firma für den angegebenen Preis liefern. Hervorragende Schläger aber stehen viel höher im Preis. 2. Die Mönchgrasmücke kann täglich Obst in angegebener Menge erhalten, ohne daß sie dabei abmagert.

Herrn K. D., Chemnitz. Der regelmäßige Sprung ist praktisch. Er ist bei richtiger Anordnung der Sprunghöhlen in dem Käfig, der für die Beherbergung einer Mönchgrasmücke geeignet ist, wohl möglich.

Herrn K. A. K., Münsstereifel. 1. Es gibt unter den Kalandlerchen sehr gute Sänger. Die Stimme ist ungemein kräftig, fast zu laut fürs Zimmer, häufig auch wohl lautend. Die K. ist ein Spötter und ahmt Lieder anderer Vögel, allerlei Geräusche und Töne gut nach. Es gibt aber unter ihnen auch entsetzliche Schreier. Ihre Gesangsgüte hängt davon ab, welche Lieder anderer Vögel sie hörte und „inne hat“. 2. 3. Sie ist anfänglich wie alle Lerchen sehr scheu und stürmisch. Mit anderen Weichfressern könnte sie erst zusammengehalten werden, wenn sie zahm geworden. Soweit Beobachtungen vorliegen, ist sie verträglich, aber wie alle Lerchen ist sie wegen ihres plötzlichen Aufstiegers, das alle Fenster der Voliere erschreckt und in Aufregung bringt, wenig für den Gesellschaftskäfig geeignet. 4. Selbstverständlich ist der Verzicht über die Züchtung grauer Reissinken willkommen, denn sie gelingt sehr selten. 5. Der Versuch einer Kreuzung Zebrafinken × Kanarie ist bisher nicht geglückt.

Herrn G., Mittelwalde. Es liegt zweifellos Betrug vor. Von einer Privatklage ist abzuraten. Diese ist im Ausland kostspielig und schwer durchführbar.

Herrn P. Sch., Elzsch. Fütterung und Käfig der Amse ist sachgemäß. Es läßt sich von hier aus schwer ermitteln aus welchen Ursachen die A. schweigt. Es ist wohl möglich, daß die trockene, staubige Luft der Werkstatt nachteilig auf den Vogel wirkt. Das beste wäre, ihn auch in den ungeheizten Raum zu der andern Amse zu bringen und zu versuchen ob er hier wieder den Gesang aufnehmen wird.

Herrn K. D., Kiel. Es wäre gewiß gut, dem feberfressenden grünen Kardinal ein Weibchen beizugehen. Das Einreiben mit einer Salbe oder dgl. wird kaum Abhilfe schaffen. Es ist ratsam, neben mehlsaltigen Sämereien, wie Hirse, Spitzsamen, Reis, Hafer, besonders viel zartes Grünkraut Salat, Vogelminere und die jungen Keime von obigen Sämereien welche in Blumentöpfe gesät werden, zu reichen. Auch ein Beigabe von animalischem Futter (Nachtigallenfutter) wird gute Dienste tun.

Herrn F. H., Prag. 1. und 2. kann ich erst in einer späteren Nummer beantworten. 3. Über genannte Firma s. S. 44.

Herrn v. K., Köln. ♀ Souldamandine ist infolge von Legenot eingegangen (Schalenloses Ei).

Herrn A. K., Aue i. S. Die Verpflegung der Wellensittiche ist ganz richtig. Die Lebhaftigkeit würde eine größere sein, wenn mehrere Paare zusammengehalten werden.

H. St. Die jungen Wellensittiche würden aufgezogen werden. Es ist nichts Seltenes, daß W., im Winter im Freien gehalten, brüten und die Jungen glücklich aufziehen. Als Aufzuchtfutter kommt ein Gemisch von hartgekochtem zerleinerten Hühnerrei und gequollenen Ameisenpuppen in Betracht. Notwendig ist diese Beigabe nicht (s. „Der Wellensittich“ von Dr. K. Ruff).

Herrn H. N., Remscheid. Vermutlich ist infolge des Schwürs (doch wohl nicht am Knie-, sondern am Hackengelenk, die Zusammenziehung von Sehnen erfolgt und hierdurch die Krümmung der Zehen verursacht). Eine Heilung ist wohl kaum möglich. Es ist zu versuchen, ob Bäder des ganzen Fußes (der Zehen und des Laufs bis zum Hacken) in warmem Wasser Heilung bringen.

Herrn J. v. F., Kiel. Unvermittelt auftretende Kälte konnte bei nistenden Weibchen, welche in warmen Räumen gehalten werden, Legenot hervorbringen. Es ist nicht anzunehmen, daß die Wellensittiche weibchen, welche in freier Voliere gehalten, auch im Winter Junge erbrüteten und aufzogen, infolge der Kälte von Legenot befallen wurden. Viel eher ist diese auf den reichlichen Genuß von Sepiaschale zurückzuführen, denn Salzgehalt scheint Legenot zu erzeugen.



# Die Gafie derte Welt.

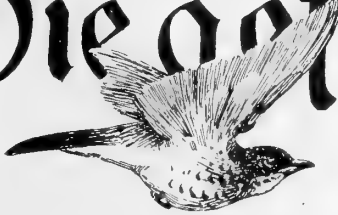

Wochenschrift für Vogelliebhaber.

## Vom Vorstenheherling.

Von Fritz Braun.

(Nachdruck verboten.)

Sie sind eine eigenartige Gesellschaft, die Heherlinge! Wenn man die straffen, tecten Vögel bei dem Händler sieht, ist man begierig, sie kennen zu lernen und verspricht sich von dieser Bekanntschaft sehr viel Gutes. Aber leider zählen sie nicht zu den Arten, die durch längeren Umgang mit dem Menschen in dessen Augen gewinnen, denn in ihrem Wesen liegt etwas Allzuberbes, beinahe Rohes, das den Vogelfreund abstößt. Fraglos sind es sehr merkwürdige Geschöpfe, die schon um ihres seltsamen Wesens willen die Teilnahme des Menschen verdienen, aber dennoch wird kaum einer auf den Gedanken kommen, seine gefiederten Hausgenossen einzig und allein aus dieser Sippe zu nehmen.

Von den meisten Verwandten unterscheidet sich der Vorstenheherling schon dadurch zu seinem Vorteil, daß er nicht so groß und wuchtig ist wie sie, steht er doch selbst hinter dem Augenbrauenheherling, den die Händler als „chinesische Spottdroffel“ bezeichnen, an Größe zurück. Infolgedessen sind ihre Bewegungen auch nicht so unbändig wie bei den großen Heherlingen, die in der ersten Zeit der Gefangenschaft so zu toben pflegen, daß ihr ganzer Käfig wackelt. Allerdings kann ich in dieser Hinsicht kein durchaus gültiges Urteil abgeben, da ich die Heherlinge nur in Einzelkäfigen beherbergte. In der Vogelstube mögen ihre Bewegungen anmutiger erscheinen. Es fragt sich nur, ob man sich getrauen darf, Heherlinge in die Vogelstube zu bringen. Ich für meine Person täte es selbst dann nicht, wenn der Raum mit größeren, mehrhaften Vögeln besetzt wäre. Höchstens bei dem Vorstenheherling könnte man den Versuch machen, denn nach meinen Erfahrungen liegt bei ihm in dieser Hinsicht keine unmittelbare Gefahr vor. Da er selbst im Einzelkäfige kleineren Gefährten, die für Stunden und Tage zu ihm gesetzt wurden, nichts zuleide tat, dürfte man in der Vogelstube noch weniger zu besorgen haben, wenn er nicht gerade während der Brutzeit ein ganz anderer werden sollte, was man ja aber erst abwarten mußte.

Meinen Vorstenheherling, der einen recht geräumigen Käfig bewohnt, gab ich nacheinander einzelne

Gefährten. Der erste war ein Sonnenvogel, der nach der frischen Art dieser Spezies weit davon entfernt war, sich von dem großen Heherling ins Bockshorn jagen zu lassen. Im Gegenteil pflegte er, wenn ich den beiden Mehlwürmer in den Käfig streute, den riesigen Kameraden so heftig anzugreifen, daß der Heherling laut klagend im Bauer umhertobte. Ich mußte die beiden deshalb zulezt trennen.

Das Verhalten dieses Sonnenvogels entsprach ganz meinen Vorstellungen von dieser Art, maßen sich doch die bunten Gesellen dank ihrer Beweglichkeit und ihres impulsiven Temperaments mitunter selbst über so große Vögel wie die Mainastare eine unbedingte Herrschaft an. Die farbenprächtigen Kerle sind rechte Husarennaturen, die eigentlich nie in die Lage kommen, sich verteidigen zu müssen, weil sie dem Partner sogleich derart stürmisch auf den Leib rücken, daß er überrascht die Flucht ergreift.

Als zweiter zog ein Kleiber in den Behälter des Heherlings ein. Jetzt entwickelte sich aber das Verhältnis ganz anders, und der Blauspecht mußte heraus, weil der Heherling durchaus nicht dulden wollte, daß er den Mehlwürmern zusprach. Der Kleiber brauchte nur auf den Käfigboden zu fliegen, wo die Kerle zu liegen pflegten, so war auch schon sein größerer Gefelle hinter ihm her und jagte ihn in wilde Flucht.

Ähnlich erging es zwei Kohlmeisen, die dem Heherling ein paar Tage Gesellschaft leisteten. Nahmen diese emsigen Turner einen Mehlwurm unter die Behen, so ging der Vorstenheherling auch schon auf sie los, um sie des Vederbissens zu berauben. Da nun zum Unglück die Meisen bei dem Aufhämmern der Hausförrner eine ganz ähnliche Haltung annehmen, wurden sie ihrem Genossen alle Augenblicke des Mehlwurmsfraßes verdächtig und deshalb tüchtig herumgejagt. Solange sie umherturten und hin und her flogen, hatten sie Ruhe, sobald sie aber stillsafen und irgendeinen Gegenstand in den Füßen hielten, ging die wilde Jagd von neuem los. Weil sie um dieser Befehdungen willen gar nicht mehr recht zum Fressen kamen, befreite ich sie nach einigen Tagen aus dem Käfig des Heherlings, den er nun wieder allein beherrscht. Irgendeine Verletzung hat er den verfolgten Vögeln nie beigebracht, doch möchte ich auf die Dauer

für die leibliche Sicherheit der bei ihm untergebrachten Vögel doch keine Gewähr leisten.

Wenn der Vorstenheherling in Zorn gerät, so lüftet er die Flügel und zuckt mit dem ausgebreiteten Schwanz hin und her, wobei er recht keck und ritterlich aussieht. Ganz still hält er die kurzen, breiten Flügel selten; sie verdolmetschen seine Erregung ganz ähnlich, wie die Haube alle Affekte der Kakadus zum Ausdruck bringt, wenn das auch für den Menschen nicht ebenso auffällig ist.

Von Gesang ließ der Vorstenheherling bei mir nichts hören als ein mäuseartiges Piepen und ein silberhelles, klirrendes Wittern. Diese Töne sind aber so leise, daß man sich schon im mittelgroßen Zimmer Mühe geben muß, um sie nur zu vernehmen. Wenn noch ein paar andere Vögel sangen, konnte ich nur an dem Vibrieren der Schwanzfedern den Augenblick feststellen, wo der Heherling in den Chor einfiel.

Erfreulich war es mir, daß dieser Heherling sich leichter zähmen ließ als Augenbrauenheherlinge und Weißhaubenheherlinge. Allerdings darf man um dieser Angabe willen nicht glauben, er würde so zahm wie eine Meise oder Grasmücke. Immerhin wurde er aber doch in kurzem so weit gebracht, daß er bei meiner Annäherung nicht mehr tobte. Die Mehlwürmer, die ihm verabfolgt werden, zieht er sich jetzt schon zu Gemüte, wenn ich die Hand kaum aus dem Käfig zurückgezogen habe.

Recht angenehm ist die Färbung des Heherlings, so schlicht sie auch sein mag. Ihr Gesamteindruck erinnert infolge des braunen Rückens und der blaugrauen Färbung der Kehle sehr an die Tracht der Heckenbraunelle, die ich auch trotz der Einfachheit ihres Gewandes für ein sehr hübsches Tierchen halte.

Sollte ich aus meinen Erfahrungen bzw. des Heherlings einen Schluß ziehen, so würde ich diese Art allen denen empfehlen, die sich, mehr aus systematischen Gründen, mit der Sippe der Heherlinge befreundet wollen, sofern sie einem hübschen Vogel ohne Rücksicht auf den Gesang gut Freund zu sein vermögen. Will sich jedoch der Liebhaber ein paar Vögel anschaffen, um sich an ihrer Zutraulichkeit und Sangeslust zu ergötzen, so ist unser Vogel nichts für ihn; eine schlichte Heckenbraunelle wird ihm mehr Freude bereiten.

### Vom Instinkt der Vögel, besonders hinsichtlich ihrer Fortpflanzung, betreffs Aussetzung der Jungen und Abweichungen von den Gewohnheiten im Nestbau.

Von Otto Brückner, Gießen.

(Nachdruck verboten.)

Als Naturfreund und Vogelliebhaber von Kindesbeinen an will ich mit folgendem Thema ein Gebiet aus der Vogelwelt berühren, das, soviel ich weiß, bis jetzt nicht oft Erwähnung gefunden hat.

Bei der Wiedergabe meiner Beobachtungen aus der Natur, sowie der jahrelangen Erlebnisse beim Auffüttern ausgelegter junger Vögel wird sich gewiß mancher Leser unserer „Gefiederten Welt“ etwas Gleich- oder Ähnlicherlebtes vor Augen führen.

Für das lateinische Wort „instinctus“ sagt die deutliche Sprache Antrieb oder Naturtrieb. Man be-

zeichnet hiermit den als inneren Zwang wirkenden Trieb organischer Wesen, unabhängig von der Tätigkeit des Verstandes Handlungen auszuführen, welche sich als zweckmäßig erweisen, sowohl für ein Individuum als auch für die Erhaltung der Art und der Gattung. Nach der „Darwinschen Lehre“ ist der Instinkt eine Funktion des sogenannten „Gedächtnisses der Materie“ deren verschiedene Formen und Stufen ebenso vererblich sein sollen wie die körperlichen Entwicklungsstadien. Ebenso wird der Nestbau und der Wandertrieb der Vögel dem Instinkt zugeschrieben. Nach den früheren Naturauffassungen soll der Instinkt mit der Denkfähigkeit des Tieres nichts zu tun haben. Infolge dessen gerieten denn auch nach neueren Auffassungen Instinkt und Verstand als Gegensätze aneinander nur der Mensch habe Verstand, während das Tier nur Instinkt besitzen sollte.

Die heutige Naturwissenschaft ist nun zu dem Resultat gekommen, daß der Instinkt eine mit der Denkfähigkeit des Gehirns in Tätigkeit stehende Erscheinung ist.

Daß dem so ist, will auch ich mit folgenden Zeilen bestätigen helfen. Die Vögel setzen noch nicht erwachsene, also hilflose Junge aus oder gehen beim Nestbau von ihren alten Gewohnheiten ab. Daß bei solchen Handlungen unserer gefiederten Geschöpfe ein höheres Denken, Überlegen, ein Prüfen vorangehen muß, ist nach meinen Erlebnissen ohne Zweifel.

Neulich las ich in der „Gef. Welt“ von „planloser“ Aussetzung junger Vögel durch die Alten, ein höheres Denken derselben könne dabei aber nicht obwalten. Leider war dieses Thema nur gestreift. Mir ist es trotz meiner 25 jährigen Erfahrungen im Aufzucht von jungen Vögeln noch nie gelungen, einen „planlos“ ausgelegten jungen Vogel zu finden; ob wohl ich nur aufzütete, was ich einzeln verlassend fand und was mir als ebenso gefunden zugebracht wurde. Junge Vögel, die infolge der Gewitterstürme usw. oder des Neckens während des Flüggewerdens aus dem Neste fielen, rechne ich hierbei nicht mit.

Glaubt nun jemand schon einmal einen „planlos“ ausgelegten jungen Vogel gefunden zu haben, so ist dies eben nur nach unserm Begriffen „planlos“.

In 98 von 100 Fällen wird es uns bei eifriger Bemühung, genauer Untersuchung schon gelingen, die Ursache des Auslegens zu ergründen, und wenn es uns dennoch nicht möglich sein sollte, so reichen unser Begriffe nicht aus, um uns vollständig in die Geheimnisse des Seelenlebens unserer gefiederten Geschöpfe hineinversetzen zu können. Laufvögel, die Nestflüchter, wie Fasan, Rebhuhn, Wachtel usw. werden nie in Verlegenheit kommen, Junge aussetzen zu müssen wenn Gefahr im Verzuge ist. Während die Mutter durch ihre hochinteressanten Verstellungskünste den Feind auf eine falsche Fährte lockt, läuft der Vater mit der munteren Gesellschaft von dannen. Solche Verstellungskünste üben auch die Nesthocker, wie Amsel, Drossel usw. Was sollen diese aber mit hilflosen Jungen, die noch flugunfähig sind, die sich nicht einmal im Grase, auf dem Erdboden, geschweige denn auf Zweigen halten können, anfangen? Den Nestflüchtern ist die Mutter die Hauptführerin; ihnen ist das „Hinterherlaufen“ instinktmäßig angeboren. Leider ist bei den Nesthockern das Gegenteil der Fall; er-

wenn sie vollständig flugfähig sind, kommt bei ihnen die „Hinterherfliegen“ in Frage. Noch vielmehr wie ein Kind auf die Wiege, ist ein unerwachsener, also hilfloser Nesthocker auf das Nest angewiesen.

Ist ihnen doch Wärme, nichts als Wärme Haupterfordernis für ihr ferneres „Werden“. Trotzdem sich die Kleinen schon gegenseitig erwärmen, werden sie auch noch vom Nest erwärmt. Übrigens werden die kleinen Geschöpfe an kälteren Tagen bei Tage, nachts überhaupt ständig von den Eltern mit Wärme versorgt.

Kein Leser der „Gef. Welt“ wird glauben, daß ein Amsel, Fink, Specht, Drossel, Star usw. ihre hilflosen Jungen, wenn Gefahr in Sicht, aus dem Neste zerren sollen, in die Flügel beißen werden, um sie an einen andern Ort tragen zu können. Die Jungen auf diese Weise „ohne Nest“ schützen zu wollen, wäre ja noch „planloser“. Dennoch soll auch hier im Vogelleben, wie überall, keine Regel ohne Ausnahme sein, wie ich später noch ausführen werde. Der kalte Erdboden, das Ungeziefer, der erste Tau, Regen, oder Sturm würden solche „ohne Nest“ aufbewahrten Jungen in der Regel doch zurunde richten. Wo nun gleich ein anderes Nest hernehmen, wenn Gefahr in Sicht und noch dazu in der Brütezeit, wo jedes Vogelpärchen seinem Schöpfer aus voller Kehle dankt, in ungestörtes glückliches Heim zu besitzen? Die bittersten Kämpfe in der Vogelwelt entstehen immer in der Nestperiode. Der Pirol, Buchfink, die Lerche dulden kein zweites Männchen in ihrem Revier; Specht, und Star, Meise und Sperling, Fliegenschwapper und Rotschwanz kämpfen tagelang um eine schöne „Baustelle“. Wer gibt dem Specht gleich einen anderen hohlen Baum, dem Star einen neuen Kasten, der Schwalbe gleich ein zweites Haus? Die Vögel wissen sicherlich am besten, welche große Bedeutung für sie ein „Nest“ hat; zum Bau eines solchen gehören ja Tage und Wochen.

Der erfahrenste Mensch im Aufpäppeln junger Vögel will seine gewiß mühsame Arbeit nur „mit dem Besten“ verrichten. Hat er das seinen Pfleglingen gebührende nicht erhalten können, so sucht er sich eben selbst ein verlassenes, brauchbares, oder nimmt schließlich eine eigene Kunst zu Hilfe. Von einem Vogel aber, der seine Tageszeit für die Fütterung der Jungen aufwendet, kann man nicht verlangen, schnell ein anderes Nest zu suchen oder zu bauen, wenn die Katastrophe schon hereingebrochen ist; es sei denn, es stände ihm in solcher Nähe zur Verfügung.

Im folgenden will ich nun von den vielen von mir erlebten Fällen die interessantesten wiedergeben, in dem Thema auf den Grund gehen zu können.

Eines Tages im Monat Juli gehe ich am Rande eines Waldes spazieren und sehe zufällig einen jungen hilflosen Grünspek von einer starken Buche fallen. Gleich hebe ich diesen armen Kerl vorsichtig auf und betrachte ihn ein Weilchen, kann aber nichts Besonderes

an ihm finden. Was nun? Das Nest befindet sich im jungen Ausschlag der Buche, etwa 3½—4 m hoch. Obwohl ich keine Lust hatte, im Sonntagsanzug den starken Baum zu erklimmen, erledigte ich doch diese mühsame Arbeit und legte meinen Findling wieder in das Nest mitten zwischen die übrigen. Freund, wieder ein gutes Werk getan zu haben, gehe ich weiter und drehe mich zum Rückweg nach etwa 100 m

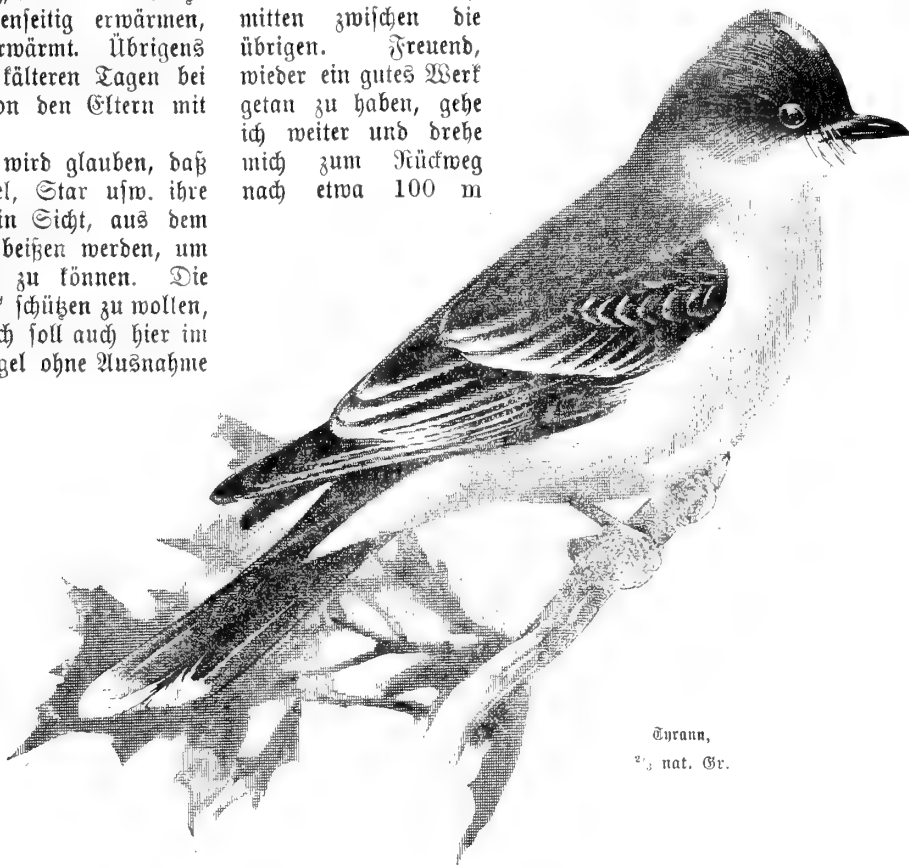

Tyrann,  
nat. Gr.

wieder um. Wie bedauere ich doch jetzt meine Mühe, derselbe Armist liegt ja schon wieder unten. Ein Selbstherabfallen war ausgeschlossen; die Alten hatten ihn bestimmt abgeworfen. Die Arbeit des Kletterns als nutzlos einsehend, betrachte und untersuche ich den Vogel genauer und finde jetzt auch, daß mir ein Fuß etwas schwächer als der andere vorkam. Als Samariter hob ich das Vögelchen wieder auf, nahm es mit nach Hause und „pflegte sein“. Schon nach etwa 5 Tagen wurde ich von meiner Frau, die auch große Routine im Aufpäppeln hatte, aufmerksam gemacht, daß das Tierchen zwar groß würde — aber mit einem Fuß nicht auftreten wollte; jedenfalls wäre an ihm (weil schon öfters vorgekommen), wieder „etwas dran“. So hatten wir das Tierchen bis zur Selbständigkeit gebracht; lahm blieb es aber mit dem in Frage kommenden Fuße für immer. (Fortsetzung folgt.)

### Zur Kenntnis deutschtirolischer Vogelnamen.

Von F. Auzinger.

(Schluß.)

(Nachdruck verboten.)

**G**rün- und Grauspecht: Werden miteinander verwechselt, daher die gleichen Namen: Gelber oder grauer Bamhacker, Gras- und Grünanspecht, Gießvogel,



Gießer, Regenvogel und Vogel-Guß. Die Namen Gießvogel, Gießer und Vogel-Guß sind Andeutungen seiner Rufe und stempeln ihn zum Wetterpropheten: „Wann der Gießvogel schreit, ist der Regen nimmer weit.“

Schwarzspecht: Schwarzer Bamhacker und Bambeckl (Beckl = Packer), Waldhahn, Zimmermann, Holderkrah, Hohl- und Hollerkrag'n (vom Eintragen der Nahrung im Kropfe oder weil er auch schwarze Beeren: Wacholder-, Hollunder-, Heidel- und Brombeeren frisst), Totenvogel (infolge seiner schwarzen Farbe?), Wangerer Gott nach dem Dorfe Wanger am Ritten bei Bozen. Welche Idee dem Erfinder dieses Namens vorgeschwebt ist, ist heute allerdings nicht mehr zu erfragen. Alle hier vorkommenden Buntspechte haben keine sie charakterisierende Namen und werden den vorgenannten zwei Arten beigezählt.

Wendehals: Ratter- oder Otterfink von den schlangenartigen Bewegungen des Halses und Hervorschneppen der Zunge; von Otterfink dialektisch abgeleitet auch Lottfink; ferner Bamrefler und Regenbitter. Ist nämlich auch Wetterprophet.

Ruckuck: Hier wie anderwärts ebenso benannt; nebenbei auch Gugler, Gugetzer und Guggi.

Wo die Beobachtungen der Liebhaber von Singvögeln und nahestehenden Formen ihr Ende finden und hierfür der Junke- und Sonntagsjäger mit seinem Wissen herrscht, beginnt es mit den heimischen Vogelnamen rasch abwärts zu gehen. Infolgedessen muß ich auch viele Raub-, Sumpf- und Wasservogel weglassen. Alle kleineren Nachtraubvögel werden, ohne unterschieden zu werden, als Eschafit, Eschafag, Eschalwig und Eschalfit, Schlij, Schluß, Schlaf, Schuff, Totenansager, Totenvogel, Leichenbitter und Leichenansager (bekannter Aberglaube über das Ansagen von Todesfällen bei menschlichen Wohnungen), Habergoas (siehe Nachtschwalbe) und Tutsch? bezeichnet. Gewöhnlich ist es eine „Nachtente“. Hier und da hört man auch den Namen Känzl und unsere Jäger wissen sogar von einem „Ohrkänzl“ zu reden. Prof. v. Dalla-Torre oder sein Gewährsmann leiten die Namen Eschafit bis Schuff von dem italienischen civetta ab, das dort fast für alle Nachtraubvögel Anwendung findet, ohne den Ursprung dieses Namens zu erklären. Er ist ebenso mehr oder weniger eine verkümmerte Nachbildung der verschiedenen Rufe, wie die deutschen Benennungen.

Der imponierende Uhu wird als solcher erkannt und heißt Uhu, Buhu, Bui, Buhin, Schuhu und Auf. Alle diese Namen beziehen sich auf seinen Ruf.

Ebenso steht es bei den Tagraubvögeln. Der immer seltener und deshalb auch interessanter werdende Steinadler wird von den meisten Jägern erkannt; was aber unter der Flagge seines Namens segelt, ist wenig kontrollierbar. Der zeitweise hier vorkommende Schelladler, der im Gtschtal in wenigen Paaren brütende Schlangenadler, ja sogar der als Wintergast hier vorkommende Raufußbussard werden als Steinadler angesehen oder gar zu den Geiern gerechnet. Alle mittelgroßen Formen wie Hühnerhähcht, Bussarde, Milane und Weihen heißen Hühnergeier, Geier, Stawfer, Steaffer und Stöffer (aus der Luft herabstoßender Vogel). Kleinere Formen wie Sperber, Baum-, Turm-, Rötel- und Rotfußfalk werden im Diminutiv gesprochen und heißen

Geierlen und Steafl. Nur hier und da findet man eine besondere Bezeichnung; z. B. Mausgeier für *Buteo vulgaris*, Fischgeier für *Pandion haliaetus* und Zullenfalk für *Falco vespertinus* (Zulle soviel wie Maikäfer).

Hafel- und Steinhuhn werden, wenn sie nicht als solche erkannt werden, zu den „Staubhühnern“ gezählt. Das Steinhuhn heißt auch noch Stoaehndl und Stoaehblatt?.

Birkhuhn: Spielhahn (Spiel = Stoß) und Schilbhahn (Schild = Stoß).

Auerhuhn: Darhahn, Darhohn, ♀ Darhenn' (Dar = Ur, also Urhahn), Kunter (seltsames Wesen), Bleckarsch (Blecken = einen verschlossenen Teil des Körpers zeigen, in diesem Falle den hinteren infolge Aufrichten des Stoßes), im Drautal: Brummhenn' (vom Balzen).

Schneehuhn: Außer leicht erkennbaren Dialektenamen hier ebenso genannt wie anderwärts.

Wachtel: Wachtel vom althochdeutschen wahtala = Klangbild des Rufes.

Rebhuhn: Rebhendl. Der Name soll richtiger Repphuhn lauten. Repp bezieht sich auf den Lockruf.

Turteltaube: Gürtel- und Frauentäuberl; Ringeltaube: Große Wildtaube; Hohltaube: Kleine Wildtaube. Die Felsentaube kommt hier nicht vor.

Fischreier, grauer: Fischereier, Roager = Reier.

Storch, weißer: Storch und Storck. Der als seltener Gast erscheinende Schwarzstorch wird kaum als solcher erkannt.

Bläß- oder schwarzes Wasserhuhn: Plärer = von dem weit vernehmbaren bellenden Ruf.

Reichhuhn, grünfüßiges: Rohrhendl und Bleckarsch (siehe Auerhuhn). Alle übrigen hier vorkommenden Sumpfhühner rangieren unter die Rohrhendln (Hendl = Diminutiv von Huhn).

Wiesenralle oder Wachtelkönig: Stroh- und Grottschneider (Andeutungen auf den zweiflügeligen Ruf, der ähnlich klingt wie das Schneiden von Stroh und Grot; Grot = geschnittenes und gesottenes Viehfutter); nebenbei auch Wachtelkönig.

Waldschnepfe: Durchwegs Schnepf vom althochdeutschen sneff = Schnabel. Im Gtschtal: Pfaffel wahrscheinlich wegen der Färbung des Kopfes.

Kleine Sumpfschnepfe: Weißschnepf, Bockel von Bocken, d. h. mit zu Boden gerichtetem Kopf, oder auch übermütiges Hüpfen und Springen.

Gemeine Sumpfschnepfe: Ried und Moor-schnepf.

Große Sumpfschnepfe: Doppelschnepf.

Großer Brachvogel: Grieshenn?, Pluderer?, Wirelen? Lebensweise betreffend.

Regenbrachvogel: Halbe Grieshenn: also kleiner wie die vorgenannte, nebst den gleichen übrigen Namen.

Triel: Brach- und Sandhuhn, Kapaunschnepf (in der Schnepfenform ausgeartetes Tier).

Kiebig: Keibiz und Geiwitzer von Keibiz abgeleitet; Klangbild des Rufes.

Mornell-Regenpfeifer: Im Gtschtal Dredstücker (siehe Wiederhopf). Diese Bezeichnung wird wohl auch auf andere Regenpfeifer Anwendung finden.



**Goldregenpfeifer:** Im Gischtal Griesgansl (dies = Sand, im weiteren Sinne Sandbant), d auch für andere Regenpfeifer Verwendung.

**Grau- und Saatgans:** Schneegans, weil vor Winter hier durchziehend.

**Krick- und Knäckente:** Viertel- und Halbantn, sie nicht die Größe anderer Enten haben. Krick, Knäck sind Klangbilder ihres Rufes.

**Spießente:** Schwalmantn mit Bezug auf die längerten Schwanzspitzen.

**Pfeifente:** Wisplantn. Wispeln wäre soviel Flüstern, hier ist aber diese Bezeichnung ein gutes Klangbild für den Ruf wibwü-wibwü.

**Stoekente:** Blaukopf, selbstverständlich für das Innchen.

**Reiherente:** Moorente und Braunkopf.

**Großer Säger:** Fast'nantn, weil zur 40 tägigen Zeit vor dem Osterfeste (März—April) sein

Kzug nach den er-

teizufügen hier, daß Gattungsgen Gans Ente

Klangbilder r Rufe

. Der Ruf Gänse-

lautet kanntlich

's. Der hstlaut a tiefstönend

, nasal, h. es ist

ein ver-

kommen ausklingendes n angehängt. In dieser Form wird das Wort in Niederbayern und Oberösterreich auf dem Lande auch gesprochen. — Ente ist das deutsche Antn für Ein- und Mehrzahl gebraucht. r Enterich wird wohl auch Unterer oder Anterich genannt. Der Ruf unserer Hausente ist das bekannte ant, ant.

**Hauben- und Zwergsteißfuß:** Luchantl, vom Baden, Drücken ins Wasser (siehe Wasserschnäher).

## Ammern.

Von Karl Lauzil, Graz.

(Schluß.)

(Nachdruck verboten.)

Ich habe in Graz eine ziemlich große Anzahl von Genossen in der edlen Liebhaberei, welche ich er, ohne einen von ihnen Unrecht zu tun, in drei Kategorien einteilen kann, und zwar Liebhaber von Leichfreßern, die alles Fliegende perhorreszieren, außer der Würger, Nachtigall, Schwarzplattel und Rotkehlchen genommen, vielleicht noch 2—3 Lerchenarten. Einer Grotenliebhaber und endlich Kanarienzüchter. Wenn einer dieser Herren meine Vogelstube betritt,

dann schüttelt er wohl verwundert, wenn nicht gar mißbilligend sein Haupt beim Anblick meiner Zaunkönige, Goldhähnchen, Laubvögel, Braunellen, Ammern und anderen Sängern zweiten und dritten Ranges. Oft muß ich sogar den Ausruf hören: „Wie kann man denn nur sich mit solchem Zeug plagen, das nicht singt und doch so viele Mühe und Kosten verursacht?“ oder: „Warum halten Sie denn nicht lieber Prachtfinken, die sind doch ein viel schönerer Zimmerschmuck und kosten nicht viel?“ Ich habe mir anfänglich Mühe gegeben, diesen Kollegen die Augen zu öffnen für die Fülle des Fesselnden, Anregenden, das gerade das Halten solcher, teils durch ihr liebliches, reizendes Wesen, teils durch ihre Seltenheit oder doch Ungewöhnlichkeit in der Durchschnittsvogelstube auffallenden Vögel bietet. Leider gelang dies mir nur in ganz vereinzelten Fällen, das nötige Verständnis für meine Spezialneigung bei meinen Besuchern auszulösen. Das Nützlichkeitsprinzip scheint eben auch

bei menschlichen Unternehmungen, die doch rein idealen Beweggründen ihren Anstoß verdanken, eine hervorragende Rolle zu spielen. Wenn ein Vogel nicht singt oder durch seine Gefiederpracht ein Dekorationsobjekt für die gute Stube

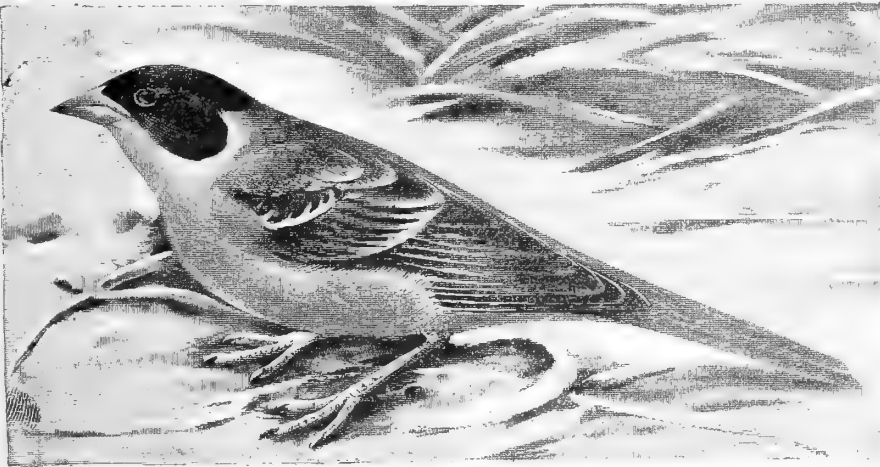

Kappenammer.

bildet, dann ist er eben nicht salonifähig, dann orientiert sich seine Haltung nicht. Der Durchschnittsvogelliebhaber will eben zumeist recht sinnfällige Genüsse von seiner Passion beziehen; die feineren, ich möchte sagen imponderabilen Anregungen, welche die Beobachtung neuartiger Erscheinungen in der Vogelstube dem lernbegierigen Tierfreunde bietet, sind dem Groten- und Kanarienzüchter, dem Pfleger von nur hervorragenden Sängern, im allgemeinen unbekannt, sind eben zu subtil, um von ihm verstanden und gewürdigt zu werden. Ich lasse jedem Zweig unserer schönen Liebhaberei Gerechtigkeit widerfahren, bin selbst ein begeisterter Verehrer guten Vogelgesangs, freue mich des prächtigen Anblicks, den eine Kollektion buntfarbiger Amaranthen oder Amanthinen bietet, aber ich will unsere Liebhaberei nicht zur Modesache herabgewürdigt sehen, will nicht zugeben, daß man nur eine bestimmte Kategorie von Vögeln als noch der Haltung und Beobachtung wert anerkennt, andere, welche sich weder durch hervorragende Gesangsleistungen noch durch Gefiederpracht auszeichnen, mißachtet und es belächelt, wenn auch sie einen liebevollen, aufopfernden Pfleger finden. Gerade in der Beobachtung solcher „unmodernen“ Vögel und im Umgang mit ihnen habe ich meine genußreichsten

Stunden erlebt, es gereichte mir stets zur hohen Befriedigung, wenn es mir gelang, einen als sehr weichlich und hinfällig bekannten Vogel einzugewöhnen oder einem andern einen Zug abzulauschen, der noch in keinem der mir zugänglichen ornithologischen Werke besprochen war.

So habe ich auch an meinen Ammern viel Freude erlebt und kann ihre Haltung jedem Vogelfreunde, der nicht nach irgend einer Richtung hin Spezialist ist, wärmstens empfehlen, muß aber ausdrücklich betonen, daß sich diese Vögel für den kleinen Einzelkäfig nicht eignen, indem sie all ihre Vorzüge, wie Lebhaftigkeit, Fluggewandtheit, Geselligkeit usw. nur im großen Gesellschaftskäfig zur Geltung bringen können. Auch wer ihren Gesang kennen lernen will, braucht sie deshalb nicht einzeln zu halten. Mit wenigen Ausnahmen singen die Männchen auch in der stark bevölkerten Voliere, vorausgesetzt, daß sie schon ziemlich eingewöhnt sind und ihre anfänglich vorhandene Scheu und Ängstlichkeit abgelegt haben. Der schwachen Nachfrage nach Ammern entspricht auch das Angebot. Nur selten sieht man Vögel dieser Familie in den österreichischen Vogelhandlungen, und wenn schon, so sind es zumeist nur Goldammer, deren es hier ebenso viele gibt, daß sie wohl häufig beim Fange anderer Finkenvögel mit ins Garn gehen und dann eben auch mitgekäfigt werden. Gewöhnlich bilden aber auch sie Ladenhüter in den Geschäften und werden nach einiger Zeit als unverkäuflich wieder in Freiheit gesetzt. In Deutschland scheinen sie häufiger feilgeboten zu werden, wenigstens findet man im Inseratenteil der „Ges. Welt“ manchmal auch verschiedene Ammerarten ausgebaut, so empfiehlt Hiltmann, Berlin, jetzt eben wieder Rohr- und Kappenammer, und einem solchen Inserate verdanke auch ich meine Sammlung, mit Ausnahme der Goldammer und des Schneeammers, welche ich in Graz unter der Hand bezog. Vielleicht ist es mir auch noch einmal vergönnt, einige der schön gezeichneten ausländischen Ammern zu erhalten und durch deren Pflege meine mit dieser Vogelart gemachten Erfahrungen zu vervollständigen.

### Über Bastardzüchtung.

Von H. Rostkowski.

(Nachdruck verboten.)

Wer sich jemals mit der Züchtung von Bastardvögeln beschäftigt hat, weiß, daß man oft recht viele Mißerfolge und Enttäuschungen zu verzeichnen hat, ehe man an das Ziel gelangt. Hat man gut eingewöhnte kräftige Finkenvögel, die geneigt sind, sich mit Kanarienweibchen in eine Ehe einzulassen, so versuche man die Zucht am besten in der Einzelhecke, weil hier noch die meiste Aussicht auf Erfolg vorhanden ist. Gerade der Anfänger glaubt, es gehöre zur Bastardzucht ein sehr großer Flugkäfig. Er setzt einige Kanarienweibchen hinein, gibt einige Finkenmännchen hinzu und denkt nun, der Erfolg könne ihm nicht mehr fehlen. Ich spreche aus Erfahrung, denn ich habe es selbst so gemacht. Doch da ich auf diese Weise nur Mißerfolge erzielt habe, versuchte ich es mit Einzelhecken. Sind doch selbst hierbei die

Schwierigkeiten oft noch groß genug. Im Frühjahr 1910 gab ich je einen Grünsinken, Grauebelhänge und Stieglitz mit je einem Kanarienweibchen zusammen. Ich verwendete ganz junge Kanarienweibchen, die noch keine Brut gemacht hatten. Doch, glaube ich, ist es besser, etwas ältere, zweijährige Weibchen zu nehmen, die schon einmal gebrütet haben. Die Käfige wähl ich nicht sehr groß:  $45 \times 25 \times 35$ . Diese Größe genügt vollkommen. Der Standort war hell und sonnig. Der Stieglitz war äußerst munter und sang den ganzen Tag. Zu dem Kanarienweibchen hat er aber keine Neigung, im Gegenteil, das Gezänk zwischen den beiden wurde immer schlimmer, so daß ich sie schließlich trennen mußte.

Den Grünsinken setzte ich anfangs März mit einem gelben gehäubten Kanarienweibchen zusammen. Sie paarten sich sofort, obwohl Kanarienhähne in demselben Zimmer sangen. Das Weibchen fing nach wenigen Tagen an das Nest zu bauen, und bald lagen vier Eier in demselben. Am dreizehnten Tag nach dem Legen des ersten Eies schlüpfte das erste am folgenden Tage das zweite Junge aus. Die beiden andern Eier waren unbefruchtet. Der alte Grünsink fütterte fleißig die Kleinen mit. Sie verließen am 21. Tage das Nest und wurden noch einige Tage von den Alten gefüttert, während das Kanarienweibchen zum zweiten Male wieder an vier Eiern brütete, von denen drei auskamen, nur zwar das erste, zweite und vierte. Über dieser Brut schwebte ein Unstern. Die Alte hatte gebadet und nahm, naß wie sie war, ihren Platz auf dem Nest wieder ein, gerade in dem Augenblick, als das zweite Junge beim Ausschlüpfen war. Kurze Zeit darauf ging sie wieder herunter, um zu fressen. Das Kleine muß sich dabei wohl erkältet haben und ging ein. Zwei Tage darauf kam das letzte Junge aus. Im Vergleich zu diesem war das älteste ein wahrer Nief verdrängte und unterdrückte es vollständig und blieb also nun allein übrig. Schon am 15. Tage nach dem Ausschlüpfen wollte es nicht mehr im Nest sitzen und flog aus. Es wurde von beiden Alten gefüttert. Inzwischen begann das Weibchen mit der dritten Brut. Diesmal lagen drei Eier im Neste. Die Alte fütterte den kleinen Bastard der zweiten Brut jetzt nicht mehr, was dieser sehr übelzunehmen schien. Er verfolgte seine Mutter, wenn sie das Nest verließ, mit gewaltigem Geschrei, und biß und hackte nach ihr. Ja, er setzte sich im Neste fest und ließ die Alte nicht hinein. Er mußte also enifernt werden. Ich steck ihn mit dem Vater in einen andern Käfig, und dieser zog ihn hier allein auf. Das dritte Gelege war ganz unbefruchtet. Doch unverdrossen baute das Kanarienweibchen ihr viertes Nest. Da ihr Gatzinzwischen in die Mauer gekommen war, setzte sie einen anderen Grünsinken mit ihr zusammen. Sie nahm in der Tat mit diesem vorlieb. Bei dieser vierten und letzten Gelege, das wieder aus vier Eiern bestand, erblickten nur zwei Junge das Licht der Welt und zwar aus dem ersten und vierten Ei. Auch hier wurde das kleine von dem großen unterdrückt. Das überlebende zirka acht Tage alt war, hatte die Mutter anscheinend genug und fütterte nicht mehr. Da zum Unglück der Vater auch in die Mauer kam, mußte ich mich erbarmen und den Burschen aufspäpeln.

3 war dies bei dem zarten Alter des Tierchens ein äußerst schweres und mühsames Geschäft. Doch gelang glücklich.

Was nun zunächst das Jugendgefieder der kleinen Astarde anbelangt, so glich es ganz dem junger Rinsfinken, die Oberseite gefleckt, grünlich mit dunklen Flecken, die Unterseite grünlich gelb mit grauen Flecken. Der Schnabel rötlich grau. Nach der Mauser bekamen sie das echte Grünfinkenkleid, oben leuchtend grün mit den schönen gelben Säumen der Handflügel. Auch die schöne gelbe Farbe der äußeren Schwanzfedern fehlte nicht. Die Unterseite war etwas mehr gelbgrün als beim Vater. Auch waren sie weit zierlicher an Gestalt. Als Erbteil ihrer Mutter bekamen sie eine Haube, aber von dunkelgrüner Färbung, wie bei einem der Tierchen vorn mit einem gelben Überbüschchen versehen. Alle waren Männchen. Ihr Gesang, weder Kanariens- noch Grünfinkengesang, ist nicht unangenehm. — Als Aufzuchtstutter reichte ich ihnen mit Eierbrot zu gleichen Teilen zu einer lockeren mageren Masse zusammengerieben, mit etwas feinstoßener Eierschale versehen, und später auch aufquellenen zerquetschten Rübsamen. Daneben Körnerfutter: Rübsen, Spitz, Hanf, geschälten Hafer, Hirse, Loh, Regersaat u. dgl. Grünfutter bekamen sie nicht.

Am 6. Mai setzte ich den grauen Ebelhänder mit einem dunklen Kanarienvogel zusammen. Gleich am demselben Tage konnte ich die erste Begattung beobachten. Sofort wurde das Nest gebaut und am 5. Mai fand ich das erste Ei, am 16., 18. und 19. die drei anderen vor. Der kleine Graue war ein überaus zärtlicher Gatte. Es sah reizend aus, wie er unter zärtlichem Gurren seine Ehehälfte fütterte. Er ließ das Weibchen das Nest, so war er sofort abwesend und vertrat ihre Stelle. Sehr häufig saßen beide zusammen auf dem Nest und brüteten gemeinschaftlich. Am 1. Juni morgens schlüpfte das erste, am Abend desselben Tages das zweite Junge aus. Die beiden Eltern Eier waren unbefruchtet. Von beiden Alten füttert, gediehen die kleinen grauen Wichte prächtig. Im Alter von 14 respektive 15 Tagen verließen sie das Nest, suchten es jedoch des Nachts wieder auf. Ich gab genau dasselbe Futter wie oben beschrieben. Die beiden putzigen kleinen Wichte fingen übrigens sofort nach dem Selbständigwerden mit leisem zwitschernem Gesang an, waren also ebenfalls beides Männchen. In Gefieder und Gestalt glichen sie dem Vater, nur waren sie ein wenig kräftiger und auf der Unterseite nicht am Bürzel gelblich gefärbt. Überraschend schnell lernten sie sich zu fleißigen und ausgezeichneten Sängern an. Ihr Gesang ist verschieden von dem beider Elternarten. Er ist ganz originell und lauter, schöner und wohlklingender wie der ihres Vaters. Unter sich verhalten sie gleich. Vom Vater haben sie überhaupt ein überaus feuriges und lebhaftes Temperament geerbt. Ich hatte sie anfangs zusammen in einem großen Gesellschaftskäfig. Sie gingen aber wie kleine Falken voneinander los, so daß ich sie voneinander und auch von ihrem Vater trennen mußte; mit anderen Vögeln hatten sie einigermassen Frieden gehalten.

### Kleine Mitteilungen.

Wenn auch bis jetzt selten Schnee geleger hat, so habe ich doch eine ganze Menge von Wintergästen bemerkt. Gimpel

beobachtet man überall in den Anlagen auf beerenträgenden Sträuchern, und Leinzeisige klettern in den Erlen herum und lassen den Beobachter so nahe an sich herankommen, daß man bei den Hähnen das leuchtende Rot auf Kopf und Brust erkennen kann. Gestern sah ich in einem Nachbargarten 2 Seidenschwänze, die ersten seit mehreren Jahren. Am Strande überwintern Brachvögel. Die Kohl- und Blauweissen singen schon.

Theodor Pyl, Greifswald 6. 2. 11.

Auf S. 340 des vorigen Jahrganges wird ein dem Gefieder nach fliegendes Amselweibchen erwähnt. Das Kleid junger Amselmännchen ist dem alter Weibchen sehr ähnlich. Erst bei der Mauser färbt es sich um. Im „Naumann“ wird berichtet, daß mitunter auch im Herbst noch junge Amselmännchen das Kleid der Weibchen tragen, und daß sie es bis zur Mauser des nächsten Jahres behalten. Im Käfig sollen solche sogar nie die normale Färbung bekommen. Ich habe 1910 eine Amsel aufgefüttert, die jetzt schon schwarz aussieht, wenn auch nicht so tief schwarz wie alte Männchen. Daß junge Männchen bereits im ersten Kleid leise singen, ist bekannt. In der Stube befindliche üben, zumal wenn sie gut genährt werden, sehr fleißig, viel fleißiger als freilebende. Im Freien erhalten junge Vögel die natürlichere Nahrung, die bei weitem nicht so auf den Gesangstrieb wirkt — nach meinem Dafürhalten steht der in sehr unruiger Verbindung mit dem Geschlechtstrieb — als Ei, Hanf und manches andere Stubenfutter. Außerdem muß der freilebende Vogel sehr bald selbst den Kampf mit dem Dasein aufnehmen, während der Stubenvogel eine Art Scharaffenleben führt. Sollen Stubenvögel gute Sänger werden, dann ist es empfehlenswert, nicht zu nahrhaftes Futter zu reichen, damit sie zunächst weniger üben, dafür aber mehr auf den Vorsänger hören. Meine Amsel hat natürlich auch schon im ersten Kleide geübt. Seit Wochen singt sie laut. Da ihr Käfig den Sommer über im Freien hing, bringt sie reichlich Zipp-, auch einige Weisenrufe mit.

Adolf Günther, Lommatsch.

**Großes Vogelsterben.** Peterburg, 9. Febr. Da den ganzen Herbst über am Südbahne der waldbedeckten kaukasischen Bergrücken überaus warm's Wetter herrschte, so hatten die meisten Zugvögel aus dem Norden dort Halt gemacht. Als jetzt plötzlich eine sehr strenge Kälte und gewaltige Eisstürme über diese Gegenden hereinbrachen und sich die Vögel reiten wollten, war es zu spät. Die Bergabhänge und die Ufer des Schwarzen Meeres sind mit Millionen kleiner Vogelleichen, hauptsächlich von Zinken, Stieglitzen und Rotkehlchen, wie überfät. Liegenschnepfer bedecken zu Hunderttausenden weite Flächen.

Im vorigen Jahre ließ ich mir einige Dutzend **Verleppischer Nistkästen** für Meisen kommen. Sie wurden sofort von Meisen und Feldsperrlingen besetzt, einer von Hornissen. Daß Sperlinge niedrig hängende Kästen meiden, ist nach meinen Beobachtungen nicht zureichend. Von vier in mittlerer Manneshöhe hängenden Kästen waren drei immer von ihnen besetzt, obgleich ich wiederholt Sperlinge fing und die Nester zerstörte. — Auch einige **tourne Nisturnen** habe ich aufgehängt, doch sind sie bis jetzt unbefüllt geblieben. Vielleicht kam ich mit dem Aufhängen dieser Kästen zu spät.

Adolf Günther.

### Sprechsaal.

(Steht den Abonnenten kostenlos zur Verfügung.)

Frage 4: Unter höflicher Bezugnahme auf den Leitartikel in Nr. 4 der „Gefiederten Welt“ von Herrn Dr. Otto Frage hiermit ergebenst an, ob das darin genannte Universalmittel *Calcaria carbonica* den Vögeln (Groten) ständig gegeben werden darf und wieviel Tropfen in  $\frac{1}{4}$  Ltr. Trinkwasser?

Josef P., München.

Sind Beobachtungen mit den federnden Sprunghölzern gemacht worden und welche? Mir sagt dieser Name nicht zu. Da die Hölzer an einem Ende sehr gut befestigt sein müssen, so kann von einem dem Ab- und Ausschwanfen gewachsener Zweige gleichen Federn oder Schaufen nicht gesprochen werden. Es entsteht vielmehr eine schnellende oder richtiger prellende Bewegung, die den Vögeln — größerer Dürsten das mehr empfinden als kleine — nicht angenehm sein kann. Für zutreffender halte ich den Namen „prellende“ Sprunghölzer.

Adolf Günther.

## Vom Vogelmarkt.

Von seitener auf den Vogelmarkt kommenden Vögeln werden angeboten:

- Dr. Franken, Baden-Baden: 2 Maskengrassfinfen, 1,0 Paradiesmandine, 0,1 Bandfink, 1,0 Bastard davon.  
 Georg Herzog, München, Juttastr. 9II: Rohdrossel, Braunelle.  
 C. Kuhn, Berlin O., Michaelbrücke 1: Großer Würger, Rohrammer, Graumammer.  
 Th. Pehmann, Stotternheim, Thür: 3,0 ff. Hänfling × Kanarien.  
 Gustav Müller, Vogel-Großhandlung, Hamburg, Repsoldstr. 89: Schwarze Tangaren, dreifarbiges Araras, Blutrumpfsittich.  
 Gimmastallehrer a. D. Ohlendorf, Hameln, Breiterweg 7: 2 Paar Kuckhupfen.  
 Max Heim, Albstadt, Waldenburg 97, Sa.: 1,0 Binsensittich, 0,1 Blaumentopf- und 0,1 Rosenkopfsittich.  
 Apotheker Reinstein, Leipzig-Co.: Diamantsinf × Mövchen, Weibch. Granatastrild.  
 M. Stock, Kassel, Mozart Str. 1: 0,1 Diamantsinf.  
 Ingenieur A. Retter, Berlin N. 24, Friedrichstraße 131 d III: Steinrötel, 1 Paar Steinrötel, Weibch. aufgezogen, 1 Goldhirnblatvogel, 1 Paar Kuckhupfen, 1 Männchen hin. Zwergwachtel, Hedenbraunellen.

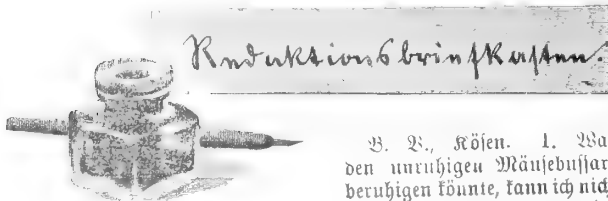

B. V., Kösen. 1. Was den unruhigen Mäusebusard beruhigen könnte, kann ich nicht sagen. Die Erneuerung der befeigten Schwanzfedern des Bujards kann nicht künstlich herbeigeführt werden. Es muß abgewartet werden, bis er sie durch natürliche Mauserung erneuert. 2. Um einer Möwe das Flugvermögen zu nehmen, schneidet man an einem Flügel einen Teil der Schwinge, und zwar die dritte bis neunte dicht an der Federwurzel, doch so, daß die Deckfedern stehen bleiben, fort. In der Mauser erneuern sich die Federn wieder. Die W. müßte dann in einen geschlossenen Raum gebracht werden, bis die Federn wieder ganz entwickelt sind und in obiger Weise wieder entfernt werden müssen. Möwen leben in der Gefangenschaft von den Überresten und Abfällen menschlicher Mahlzeiten, Insekten, Würmern, Fischen, rohem Fleisch usw. Die Amputation eines Teiles der „Hand“, welche das Flugvermögen dauernd beseitigt, müßte ein mit dieser Manipulation Vertrauter vornehmen, vielleicht ein Tierarzt. Die Anfragen sind mit Namen und voller Adresse zu unterzeichnen.

Herr C. L., Weihenland. Herr Paul Sauer in Weimar, seines Zeichens Vogelhändler, Besitzer einer Druckerei und eines Verlages, ist vielen Liebhabern hinreichend bekannt. Daß er aber die erfolgreichsten Bastardzüchter weit übertrifft, war bisher unbekannt, auch der merkwürdige Preis seiner Züchtungsprodukte ist erstaunlich. 1,1 Zebrafink × Goldbrünnchen erhält man schon für 6 M., 1,1 Zwergamandine × Goldbrünnchen, 1,1 Grauastrild × Goldbrünnchen schon für je 5 M. Für je 4 M. kann man schon glücklicher Besitzer von 1,1 Orangebäckchen × Grauastrild, 1,1 Mövchen × Bronzemännchen, 1,1 Reissfink × Bronzemännchen, 1,1 Bandfink × Bronzemännchen werden. Aber 1,1 Bandfink × Paradiesmännchen, „die anscheinend ineinander verliebt“ sind, erzieht man für 5 M. Ja, ja, die Liebe! Warum sollen die beiden nicht ineinander „verliebt“ sein? Liebte doch schon einmal ein Elefant eine Auster, und Bandfink und Paradiesmännchen stehen sich doch näher als der Elefant und jenes wohlknochende Schalentier. Ich fürchte aber, daß Herr Sauer, der „wegen Zeitmangels“ seine „Bastardzüchterei“ aufgibt, Ihnen für 6 M. nicht etwa 1,1 Weibchen von Zebrafink und Goldbrünnchen sendet, sondern 1 Männchen Zebrafink und ein Weibchen Goldbrünnchen usw. Herr Sauer, der wegen „Zeitmangels“ seine „Bastardzüchterei“ aufgibt, hat eine so irre Meinung von den Lebern seiner Anpreisungen, daß er glaubt, es würde jeder sofort erkennen, was er mit seinen

Angeboten meint. Wahrscheinlich ist der Mangel an Zeit der ihn veranlaßt, seine „Bastardzüchterei“ aufzugeben, an der Grund für die so leicht mitzuversehende Abfassung set. Annonce.

Herr M. Sch., Jägerndorf. Eine besondere Reinsch ist nicht nötig. Die angekündigten Arbeiten sind willkommen.

Herr C. S., Wien. Die Krankheitserscheinungen den darauf hin, daß Tod durch Vergiftung vorliegt. Welche Gift wirksam war, ließe sich nur durch chemische Untersuchung des Darminhalts feststellen.

Fräulein B., Worms. Die Untersuchung hat kein sicheres Resultat ergeben. Der Vogel war sehr schwächlich.

Herr A. S., Zittau. Der Vogel muß recht viel ernährt und sonst so wie bisher behandelt werden. Die Herbeiführung einer gründlichen Mauser im Spätsommer ist vermuthlich dem Übel abgeholfen werden. Zu versuchen ist an ob dünnes Befreienden einer unbefiederten Stelle mit Karb. säureöl (1%) etwa an jedem dritten Tage das Hervorspringen von Federn veranlaßt.

Herr R. C., Zorbze. Der Vogel ist infolge von Entkräftung eingegangen. Die Ursache der Entkräftung ist nicht der gerade beobachtete Mangel an Futter im Käfig, sondern wie das bei Kanarien nicht selten ist, die Folge Inzucht und Verzärtelung dieser Vögel. Der Vogel war schwächlich und blutarm.

Herr K. K., Korvettenkapitän, H. Der Kanarienvogel ist infolge einer mit Abzehrung verbundenen Verdauungsstörung eingegangen.

Herr K. Sch., Dresden-N. Es ist sehr leicht möglich, daß die Mönchgrasstücke zu fett ist und daß sie beschweigt. Es ist jedenfalls zu empfehlen, die tägliche Futtermenge ganz fortzulassen und das Futter vorerst nicht geriebener Möhre, sondern mit gehacktem Apfel zubereitet. Sodann sind kleine Portionen zu geben, und es ist so zu richten, daß der Vogel nach dem Dunkelwerden kein Futter mehr aufnehmen kann. Ein gutes Futter für Mönchgras in normalem Futterzustand ist folgendes Gemisch: je 1 Ameisenpuppen, gut gemahlener Hauf, getrockneter, geriebener Weichkäse, zerriebenes Eierbrot und zerriebene oder gequollene rote Holunderbeeren mit 2 Teilen geriebenen oder ausgebrühten Möhren (i. Kaufsch. „Die gefiederten Sängerkünste“ und „heimeiche Stubenvögel“ von Dr. K. Ruß, 4. Aufl.).

Herr R. D., Hartha. Das Kotfleckchen litt an einer mit Abzehrung verbundenen Ernährungsstörung.

Herr C. M., Plauen. Die Mönchgrasstücke litt derselben Krankheit wie das Kotfleckchen in vorstehender Antwort. Wenn die Krankheit rechtzeitig bemerkt wird, so ist zuweilen möglich, durch Futterwechsel dem Fortschreiten Leidens entgegenzuwirken. Die Ernährung war richtig, läßt sich nicht sagen, ob die R. noch in diesem Frühjahr lauten Gesang kommen wird. Ausgeschlossen ist es nicht, sondern da sie eifrig zu locken scheint. Die große Gabe M. wärmer ist jetzt zwecklos, wenigstens wenn damit beabsichtigt wird, den Vogel zum Gesang zu reizen.

Herr C. K., Berlin SO; Herr B. W., Charlottenlu; Herr H., Düsseldorf; Herr F. B., Dessau; Herr W. C., Jägerndorf; Herr Prof. R., Glemzig; Herr Dr. D., Leipzig; Herr C. L., Wien; Herr B. C. D., Rainburg; Herr Lommajch; Beiträge dankend erhalten.

Herr S. P., München; Herr F., Hamburg; Herr K., Berlin, ist briefl. Bescheid zugegangen.

Herr F. K., Pladen. Die Dapaldrössel ist ein guter Sänger, sie erreicht aber die Schamadrössel nicht wenigstens nicht die Stücke, welche ich bis jetzt hörte. Die kann wie die Nachtigall ernährt werden. Wenn sie für erhält sie täglich 6–10 Mehlwürmer. Als Bodenbelag Papier wie bei allen Insektenfreßern zu empfehlen. Es ist aber auch Sand als Bodenbelag verwendet werden. Es ist natürlich, wenn den Käfig auch das Sonnenlicht und er nicht an der Zimmerdecke hängt, denn da oben nicht gerade die beste Luft. Nach dem Transport darf der Vogel nicht sofort ins erwärmte Zimmer kommen, sondern muß allmählich, vielleicht in zwei Tagen, an die Wärme wöhnt werden (i. „Frembländische Stubenvögel“ von Dr. Ruß). — Die kahle Stelle am Schnabelgrund der R. ist wahrscheinlich vom Umhertoben im Käfig her. Es tritt mählich wieder Befiederung ein.





# Die gefiederte Welt.



Wochenschrift für Vogelliebhaber.

## Das Rotkehlchen.

Von G. Krebs, Schriftführer der „Aegintha“ zu Berlin.

(Nachdruck verboten.)

In einer ihrer letzten Sitzungen hatte die „Aegintha“, Verein der Vogelfreunde zu Berlin, auf die Tagesordnung gesetzt: „Ausssprache über Haltung und Pflege des Rotkehlchens“. Da sich gewiß viele Leser der „Gefiederten Welt“ für dieses Thema interessieren werden, so komme ich gern dem Wunsche des Vereins nach, das Wesentliche dieser Verhandlungen in unserem Vereinsorgan zu veröffentlichen. Das in folgendem Mitgeteilte stützt sich in der Hauptsache auf das Protokoll über die genannte Sitzung, bietet also die Zusammenfassung der Urteile einer Reihe von erfahrenen, langjährigen Vogelliebhabern und dürfte dadurch gewiß von Wert sein.

Nach einem einleitenden kurzen Vortrage über die Naturgeschichte und das Freileben des Rotkehlchens fand eine längere Ausssprache über die Haltung und Pflege dieses beliebten Stubenvogels statt, an der sich eine ganze Anzahl von Vereinsmitgliedern beteiligte.

Was zunächst die Fütterung des Rotkehlchens anbelangt, so wurde betont, daß das Futter dem der Nachtigall und des Sprossers ähnlich sein müsse; doch sei zu dem Nachtigallenfutter eine Beigabe von Beeren, namentlich von frischen oder getrockneten Holunderbeeren, erforderlich. Als bestes Weichfutter hat sich noch immer „Dukullus“ bewährt, auch beim Ausprobieren auf den Ausstellungen; diesem werden zweckmäßig gute deutsche Ameisenpuppen und Weißwurm zugesetzt. Als ein großer Übelstand bei der Fütterung fast aller Weichfresser wurde es bezeichnet, daß diesen Vögeln zu wenig Stoffe aus dem Pflanzenreiche zugeführt würden, namentlich im Winter. Gerade diese Stoffe seien für das Wohlbefinden der gefiederten Lieblinge von großer Wichtigkeit. Es läßt sich dies außer durch das Reichen von Obst dadurch ermöglichen, daß man Vogelmiere (*Stellaria media*), welche an der einseitigen Haarleiste am Stengel leicht zu erkennen ist, ferner Vogelkreuztraut (*Sonchico vulgaris*) oder Salat trocknet, mit den Fingern zu Pulver zerreibt und dies dann dem Mischfutter zusetzt. Zur besseren Verdauung wird als Beigabe zu

dem Mischfutter ein ganz klein wenig gebrannte Magnesia empfohlen; doch muß man mit der Verabreichung vorsichtig sein. Gibt man zuviel davon, so verhärtet sich dieselbe im Magen. Ein anderes Mitglied des Vereins empfiehlt, wöchentlich zweimal eine kleine Prise Salz auf das Futter zu streuen.

Was die Verabreichung von Mehlwürmern betrifft, so verhalten sich nicht alle Rotkehlchen gleich. Manche nehmen dieselben sehr gern, andere dagegen wieder nicht. Zwei Stück täglich zu geben wurde für ausreichend erachtet. Statt der Mehlwürmer bieten manche Liebhaber dem Rotkehlchen etwas geschabtes oder gehacktes Rindfleisch, doch bei gleicher Fütterung kann es vorkommen, daß von zwei gleichzeitig gehaltenen Vögeln der eine aalglatt im Gefieder ist, während sich der andere Federn ausrauft. Es kommt also auch hierbei sehr viel auf die Veranlagung des einzelnen Individuums an, so daß jeder Liebhaber seine Vögel beobachten muß, um gegebenenfalls mit der Zusammensetzung des Futters zu wechseln.

Als Hauptbedingungen für eine erfolgreiche Haltung des Rotkehlchens wurden angegeben: 1. ein geräumiges Bauer, 2. alle Wochen ein freier Flug in der Stube, 3. tägliches Badewasser. Beim Gesange liebt das Rotkehlchen ein lauschiges Plätzchen, und es ist deshalb von Vorteil, den Käfig mit einer undurchsichtigen Decke zu versehen.

Was den Gesang des Rotkehlchens anbelangt, so herrscht darin große Verschiedenheit. Von zehn Exemplaren ist kaum eines, das richtig laut singt, obwohl das Rotkehlchen doch im allgemeinen ein recht fleißiger Sänger ist. Manche sind allerdings störrisch und setzen, obwohl sie sonst gesund und munter sind, mit dem Gesange zuweilen ein bis zwei Jahre aus. Von 30 bis 40 Rotkehlchen, die ein Mitglied im Laufe der Zeit geflügel hat, waren nur zwei Vögel richtig laute Sänger, und ebenso hat ein anderes Mitglied während seiner 39 Jahre langen Tätigkeit als Vogeliebhaber erst zwei lautsingende Rotkehlchen gehabt, wovon gegenwärtig das eine im fünften Jahre laut singt. Nicht jedes Rotkehlchen, das im Freien laut gesungen hat, sang, wenn es gefangen im Bauer gehalten wurde, auch laut. Im allgemeinen behauptet man, daß Rotkehlchen, die laut gesungen haben und im Herbst gefangen werden, auch laute Sänger bleiben,



daß dagegen Frühjahrsfänge selten laut bleiben. Gewöhnlich wird gesagt, daß die aus dem Gebirge stammenden Rotkehlchen laute Sänger sind, während die Vögel der Ebene nur leise singen, und Schreiber dieses hat in den Bergen Tirols und des Balkans von mittlerer Höhe wirklich tadellos laut singende Rotkehlchen in großer Anzahl gehört. Die hohen Bäume des Gebirges erziehen gewissermaßen Wipfelsänger, und die bessere Akustik des Gebirges trägt gewiß viel dazu bei, daß der Vogel lauter singt oder sein Gesang wenigstens lauter erscheint. Überhaupt wird ja der Gesang jedes Vogels im Freien immer angenehmer klingen als in der engen Vogelstube, denn dort wird er stets, da er sich stimmungsvoll in den Rahmen der Natur einfügt, auf das Herz des Zuhörers einen größeren Eindruck machen.

Daß das Rotkehlchen ein ziemlich unverträglicher Vogel ist, ist ja bekannt, und es ist deshalb nicht ratsam, es mit seinesgleichen oder mit anderen Wurm- vögeln zusammen im Bauer zu halten, da der Futterneid es nicht selten zu Gewalttätigkeiten verleitet. Dagegen kann es unbedenklich mit Zeisigen oder Hänflingen zusammen gehalten werden. Futterneid fällt hier weg, und es herrscht Friede.

Auch von Zuchterfolgen mit Rotkehlchen wurde berichtet. So teilte ein Herr eine derartige Beobachtung aus seiner Jugend mit. Auf dem Lande gab es ja früher selten eine Wohnung, in der nicht über den Winter ein bis zwei Rotkehlchen gehalten wurden, die frei in der Stube umherflogen und die im Frühjahr, wenn sie nicht vorher schon durch einen Unfall ihr Leben gelassen hatten, bei der ersten sich bietenden Gelegenheit ins Freie entschlüpften. Ein solches Pärchen war auch im Frühjahr zum Nestbau geschritten, ohne daß darauf geachtet worden war. Es wurde erst bemerkt, als aus einem auf dem Schrank stehenden Krüge häufiges eigentümliches Piepen ertönte. Als man dann nachsah, fand man darin ein Nest mit jungen Rotkehlchen.

Daselbe Mitglied der „Aegintha“, welches obiges berichtete, hat auch im Bauer junge Rotkehlchen gezüchtet. Genanntem Herrn, der Obergärtner ist, stehen geräumige Gewächshäuser zur Verfügung, in denen fast alle Winter Rotkehlchen und Zaunkönige freifliegend gehalten werden. Ein Rotkehlchenpaar wurde aber in einem geräumigen Bauer, in das ein kleiner Larusbaum gestellt war, gehalten und schritt im Frühjahr zum Nestbau. Das Nest befand sich in dem genannten Larus. Aus vier Eiern wurden drei Junge erbrütet und von den Eltern auch großgezogen. Nachdem darauf das Paar freifliegend im Gewächshause gehalten wurde, unternahm es noch mehrere Bruten — im ganzen waren 16 Eier gelegt worden —, aber jedesmal ohne Erfolg.

Von einer ganz interessanten Beobachtung aus seiner Jugend erzählte ein anderes Mitglied. In seinem Elternhause wurde auch über den Herbst und Winter ein Rotkehlchen freifliegend in der Stube gehalten, das im Frühling in Freiheit gesetzt wurde. Im nächsten Herbst kam an das Fenster der Stube ein Rotkehlchen, das nach Öffnen des Fensters in das Zimmer flog und sich gleich sehr zutraulich benahm. Im folgenden Frühjahr durfte es wieder ins Freie fliegen, und wiederum im Herbst stellte sich das Rotkehlchen

ein. Dies wiederholte sich im ganzen dreimal und es ist mit aller Wahrscheinlichkeit anzunehmen, daß es sich um denselben Vogel handelte, wenigstens ließ sein Benehmen darauf schließen.

Wer erinnerte sich dabei nicht an das in vielen früheren Lesebüchern enthaltene Lesestück — ich glaube es ist von Christoph von Schmidt —: „Ein Rotkehlchen kam in der Strenge des Winters an das Fenster eines armen Landmannes,“ usw.? Das in der Erzählung genannte Rotkehlchen war auch im Frühling ins Freie gesetzt worden und war im nächsten Winter wiedergekommen und — hatte seine Jungen mitgebracht. Schade nur, daß diese Geschichte zu sehr nach Dichtung klingt und jedenfalls erfunden worden ist, um den Kindern die schöne am Schluß angehängte Moral zu verdeutlichen: „Zutrauen erweckt Zutrauen und Liebe erzeugt Gegenliebe!“ Aber nach den Mitteilungen des oben genannten Mitglieders ist es ja nicht ausgeschlossen, daß ähnliches in Wirklichkeit vorkommt. Gewiß wäre es von Interesse, wenn die Leser der „Gefiederten Welt“ ihre dahingehenden Beobachtungen und Meinungen veröffentlichten, und von großer Wichtigkeit ist es, wenn Vögel, die den Winter über in der Stube gehalten und im Frühjahr in Freiheit gesetzt werden, mit einem Fußringe aus Aluminium oder Zelluloid gekennzeichnet würden. Und so lassen sich beweiskräftige Beobachtungen anstellen, da ja ein Vogel dem anderen derselben Art nur zu ähnlich sieht. Der Wissenschaft würde mit derartigen Feststellungen ein großer Dienst erwiesen.

### Vom Instinkt der Vögel, besonders hinsichtlich ihrer Fortpflanzung, betreffs Auslegung der Jungen und Abweichungen von den Gewohnheiten im Nestbau.

[Von Otto Brückner, Gießen.

(Nachdruck verboten.)

(Fortsetzung.)

Als Bestätigung des absichtlichen Abwerfens will ich gleich von vornherein betonen, daß mir in keinem Falle die Alten nachschrieen, wenn ich eine solchen Fündling mit nach Hause nahm.

Am Gartenfenster sitzend, streifen meine Blicke unsere schönen, mit starken Obstbäumen bestandenen und mit wohlgepflegten Blumenbeeten versehenen Garten ab. Indem ich noch meine Lust habe, wie die Schmetterlinge in dem alles Leben gebenden Sonnenschein von Blume zu Blüte gaukeln, fällt ein Vogel von einem der Fenster am nächsten stehenden starken Winterbergmottenbaum. Ohne zu besinnen die Treppe hinunter komme ich zum Glück noch etwas früher als die Katze. Ein junger Buchfink war über Bord gefallen. Bei dessen Untersuchung fiel mir sogleich auf, daß sein Gesicht etwas „komisch“ aussah. Zum Liebesdien immer gern bereit, hole ich gleich eine lange Leit und bringe auch diesen bedauernswerten Vogel wieder in sein Nest, selbstverständlich auch wieder mittelst der Leiter. Zwischen die andern Jungen. Schon ahnend, daß die Leiter noch öfter brauchen zu müssen, nahm ich die Leiter von der das Nest haltenden Astgabel ab und legte sie in den Baum. Dieses Nest konnte ich vom Fenster aus in nächster Nähe beobachten.

Wie ich voraussah, so kam es denn auch. Nachdem dieser Vogel wohl 3—4 mal von dem Alten abgeworfen und ebensooft von mir wieder eingefeset wurde (er fiel immer in ein Nestabete), beschloß ich, auch diesen Vogel aufzufüttern. Gelungen ist mir dies auch, da aber der Unterschnabel dieses Vogels nur halb so lang wie der Oberschnabel war, er sich also selbst nicht ernähren konnte, so blieb mir nichts übrig, als die Erlösung von seinem Übel. Hierbei sei mir noch gestattet, einen Distelfink zu erwähnen, dem es ebenso wie vorstehend erging, nur mit dem Unterschiede, daß ihm ein Flügel klein und krüppelig blieb.

Auch ein erwähnenswerter Fall unseres Sonderings, des Kuckucks, sei hier wiedergegeben.

Unter dem Dache eines Bahnwärterhäuschens haben Bachstelzen ein Nest erbaut. Gegen 9 Uhr Morgens laufen die Vögelchen längere Zeit unter ständigem Geschrei auf dem Dache entlang, wobei mir auffällt, daß die Tierchen abwechselnd mit langen Hälften nach ihrem Nest sehen wollen, dieses auch dann und wann umflattern. Plötzlich streicht von diesem ein Kuckuck ab, der selbstverständlich ein Ei hingelegt hatte. Wie große Gesichter machten doch diese Tierchen, nachdem sie von der Verfolgung des „Hausfriedensverächters“ zurückkehrten, über ihr nunmehr anders aussehendes Gelege. Dennoch krüppelten sie weiter, warfen aber eines Tages den noch hilflosen Kuckuck ab und nahmen ihn auch nicht wieder an. Hatten hier nicht auch die Bachstelzen „Musterung“ abgehalten, hierbei den Kuckuck zwar als ihr eigenes Junges, für die Natur aber als unbrauchbar betrachtet, weil er in der Figur zu sehr abwich, und ihn deshalb über Bord geworfen? Auch unter einem Grasmückenest fand ich einstmals einen jungen toten Kuckuck. Man glaube also ja nicht, daß von jedem Kuckucksei später ein Kuckuck herumsfliege.

Nunmehr lasse ich in dieser Beziehung die mir wichtigsten Fälle folgen. In dem großen Garten eines Pastors wechseln hohe Tannen, dichtes Strauchwerk und starke Obstbäume ab. Ein kleiner Fluß, die Wipper (ein Nebenfluß der Saale), bildet nach Westen die Grenze. Ein Garten, wie er fürs Vogelleben nicht besser sein kann; die edelsten unserer Sängler fanden sich hier in jedem Frühjahr regelmäßig zusammen. An einer, von der Morgen- und Mittagssonne beschienenen Lehmmauer stand eine alte Eisenbahnschwelle, deren oberes Ende mit Brenneisen, die aus der Mauer ihre Nahrung nahmen, dicht umwachsen war. Auf den Kopf dieser Schwelle hatte ein Amstel-

pärchen sein Heim aufgeschlagen. Alle, besonders der Herr Pastor, hatten große Freude an der munteren Gesellschaft. Doch auch hier soll das Unglück schnell schreiten. Eines Tages war eine Kage eingebrochen und hatte alle Jungen aufgefressen. An der Schwelle entlang gelaufene Blutstropfen, angelebte und umherliegende Federn und Beinchen waren die stummen Zeugen der Katastrophe. Schon nach etwa drei Wochen wird von demselben Pärchen ein neues Heim in einem etwa 3 m hohen Buchsbaumstrauch errichtet.

Nach etwa sieben Wochen, vom Beginn des Nestbaues gerechnet, waren die Kleinen schon wieder so groß wie flügge Feldsperlinge. Wir befinden uns im Hof, als plötzlich von den Amsteln ein Heidenlärm ertönt. Sofort wissend, was die Ursache, ergreife ich den ersten besten Stein und hinaus in den Garten.

Mit einem unaufhörlichen „Kurickrickrickrick-ric-ric-ric“ das Männchen, mit einem nicht endenwollenden „Schackschack-schack-zieh-zieh“ das Weibchen, umflattern beide den Buchsbaumstrauch, in dem die Kage schon wieder beim Nest sitzt. Dies jedem Vogelliebhaber wiederliche Vieh verschrecken, hinterherwerfen — über die Mauer verschwinden —, ist Sache eines Augenblicks.

Nach der Prüfung des Nestes bin ich überglücklich, denn alles ist noch wohl erhalten, diesmal hatte es also „gutgegangen“. Nach ungefähr zehn Minuten beruhigen sich Männchen und Weibchen, fliegen beide auf eine Gartenfigur, auf der sie nun längere Zeit zusammengesauert, regungslos, stumm, sinnend sitzen bleiben. Den Tierchen ist die ganze Freude an ihren Lieben genommen; beide gefallen uns in dieser Stimmung nicht mehr. Doch auf einmal bequemen sie sich wieder, fliegen nach dem Nest, und so sonderbar es auch klingen mag, lieber Leser, werfen die Jungen eins nach dem anderen aus dem Nest. Der Strauch war an dieser Stelle nicht dicht genug, so daß wir den Vorgang deutlich beobachten konnten.

Zwei dieser Unglücklichen fanden wir bald wieder und setzten sie wieder in das Nest, da aber zu gleicher Zeit ein starker, kalter, mit Schnee vermischter Gewitterregen einsetzte, der stundenlang anhielt, konnten wir uns um die übrigen nicht mehr kümmern. Später fanden wir auch diese, aber tot.

Die obigen zwei lagen zwar noch im Nest,

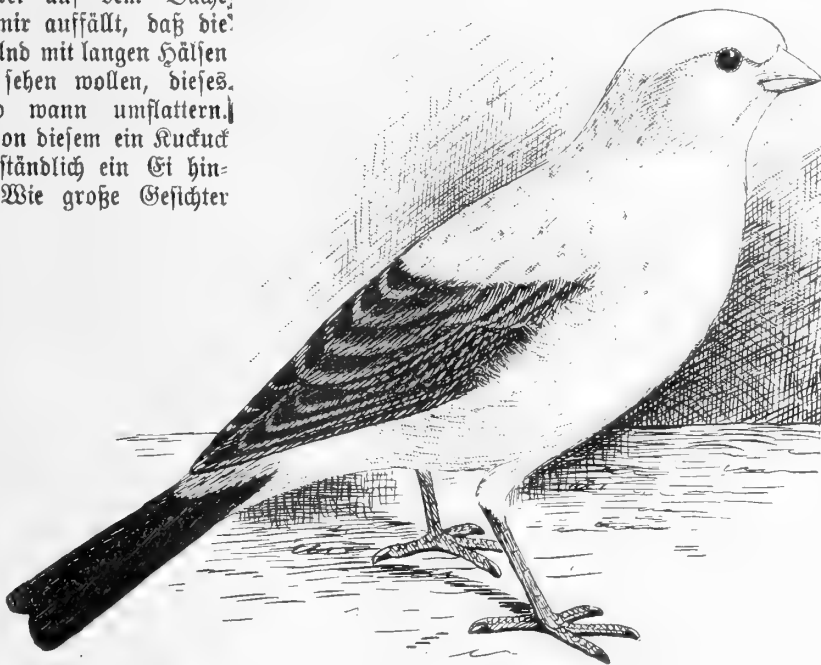

London Fancy (f. S. 71).

waren aber von dem Unwetter vollständig erstarrt und sind, da sie von den Alten weder erwärmt noch gefüttert wurden, ebenfalls zugrunde gegangen. Und die Alten? Wir haben sie in diesem Garten nie wieder gesehen. Geht nun aus diesem Falle nicht deutlich ein höheres Denken, ein Überlegen, ein Abwägen hervor? Wußte das Amfelpärchen nicht ganz genau, daß das, was erst die Kage weiß, doch bestimmt verloren ist, und aus diesem Grunde auch diese ihre Lieben lieber selbst opferten, ehe sie ein Raub dieses Viehes wurden?

Mit folgender Beobachtung will ich mich, um den Leser nicht zu ermüden, kurz fassen.

Von einem ebenfalls durch eine Kage zerstörten Amfelnest war ein hilfloses Junges übriggeblieben. Weshalb die Kage dieses Tierchen nicht auch noch holte, kann ich nicht angeben, weiß aber genau, daß ich dieselbe junge Amfel, nachdem ich sie nach etwa 1 1/2 Tagen vermißte, in einem alten, von demselben Pärchen erbauten, nur etwa 8 m entfernten Nest an einer mit Efeu bewachsenen Mauer wiedersand und hier von den Alten großgefüttert wurde. Jedenfalls durfte ich annehmen, daß die Überfiedlung des jungen Vogels von den Alten bewerkstelligt worden ist, zumal ich genau wußte, daß fremde Personen hier nicht hinkamen und — die Kage wird's wohl auch nicht gewesen sein.

(Fortsetzung folgt.)

### Aus der Voliere.

Von einem langjährigen Vogelliebhaber.

(Fortsetzung.)

(Nachdruck verboten.)

Südlicher Bandfink — *Amadina fasciata meridionalis*,  
Nzg.

In meinen Arbeiten des Jahrgangs 1909 berichtete ich über eine südliche Form des allbekannten Bandfinken, der in genanntem Jahre vom Großhändler C. Reiche in Alfeld eingeführt wurde. Ich machte damals auf die Abweichungen in Größe und Farbe aufmerksam, wie es von mir auch erwähnt wurde, daß ich die Vögel wiederholt züchtete und daß später solche Junge wieder weitergezüchtet wurden. Das Farbenkleid der Jungen war von dem der gewöhnlichen jungen Bandfinken sehr leicht zu unterscheiden. Indem ich auf meine Angaben verweise, dürfte es von Interesse sein, hier noch anzugeben, daß diese südafrikanische Form, wie es sich erwies, bislang noch unbekannt war und deshalb auch nicht in Reichenows „Die Vögel Afrikas“ aufgeführt ist. Es handelte sich somit um eine Erstlingszufuhr. Da mir das Männchen später durch einen Unfall einging und präpariert in meine Sammlung seltener Vögel überging, übermittelte mir Herr Neunzig die Bitte, genannten Vogel zur Ansicht für das Berliner königliche zoologische Museum einzusenden, was auch geschah. Der Vogel wurde als eine neue südliche Form *Amadina fasciata meridionalis* bestimmt, wie schon im voraus eine neue östliche Form als *fasciata alexandri* von Prof. Neumann bestimmt worden war. Mein Vogel ist im Museum als Belegstück für die Bestimmung verblieben, da dasselbe selbst kein solches besaß. Auf Seite 371 Jahrgang 1909 ist der Vogel bildlich dargestellt. Im

Heft 19 Jahrgang 1910 erwähnt Herr M. Feo, in Transvaal wohnend, auch die genannte Form des Bandfinken. Er sagt, daß die Form nur im nördlichen Transvaalgebiete und Rhodesia vorkommt, daß er sie aus anderen Teilen Südafrikas dagegen nie erhalten habe. Auch schreibt er, daß ihm über das Freileben des Vogels nur wenig bekannt sei. Selbst besitze er in seinen Volieren nur ein Männchen, muß aber mehrere besessen haben, denn er fügt hinzu, daß dieselben ebenso leicht nisten wie die Rotkopfsamandine (*Amadina erythrocephala*, L.). Gelegentlich bespricht Herr Feo auch die von mir ebenfalls schon besprochene Argusamandine (*Amadina argus*, Reichenb.), an deren Berechtigung als besondere Art er nicht recht glaubt. Es handelt sich bei ihr zweifellos nur um recht alte, jedenfalls recht schön verfärbte Individuen der Rotkopfsamandine. Ich hatte einst Gelegenheit, einen Import von etwa hundert Köpfen dieser Vögel anzusehen. Die Körperfarbe der Männchen war bald dunkler, bald heller, bald mehr ins Graue ziehend, bald mehr ins Bräunliche. Auch die Flecken der Unterseite, wie die Flecken am Schwanzende und den Schwanzdecken waren mehr oder weniger deutlich vorhanden. Auch die Größe der Vögel war scheinbar verschieden.

Dominikanerwidastint — *Vidua serena* (L.).

Genannter Vogel wurde von mir im Jahrgang 1909 und im Jahrgang 1910 von Herrn M. Feo besprochen. Wie ich, macht auch Herr Feo darauf aufmerksam, daß man auch im grauen Kleide beide Formen leicht voneinander zu trennen vermag. Wie er, hatte ich in meiner Voliere beide Formen nebeneinander fliegen. Es war leicht, auch im Winterkleid die schwarzkehlige Form zu erkennen, sowohl Männchen wie Weibchen. Ich verweise auf die Angaben des Herrn Feo auf Seite 145 und 146 Jahrgang 1910. Der Verfasser gibt an, daß beide Formen nebeneinander vorkommen, so daß es sich also nicht — wie man annehmen könnte — um eine besondere Örtlichkeitsrasse handelt. Dies stimmt ja auch mit den Angaben Reichenows, „Vögel Afrikas“, überein.

Wenn ich aber an irgendeiner Stelle die Behauptung gelesen habe, daß der Kehlfleck nicht konstant sein soll, sondern veränderlich, und sich nach jeder Mauser verändern könne, oder auch ganz ausbleibe, so glaube ich das nicht. Derartige Beobachtungen lassen sich an freilebenden Vögeln kaum machen. Ich habe an meinen Vögeln, die sich mehrere Jahre hindurch stets schön verfärbten und vermauserten, feststellen können, daß der Kehlfleck Jahr für Jahr immer genau in derselben Weise zum Vorschein kam. Besonders auffällig war das bei einem Vogel, dessen Kehlfleck unregelmäßig gestaltet war, unten an der einen Ecke schräg, wie abgeschnitten. So kam der Kehlfleck jedes Jahr wieder.

Auffallend ist es auch, wie die Beobachter an Ort und Stelle über das Freileben eines Vogels urteilen. Heuglin gibt an, daß die Dominikanerwitwen von stillem, wenig lebhaftem Wesen seien, sie fliegen „nicht gerade schwerfällig“ usw. Ein anderer Beobachter, Stark, schreibt dagegen, „in ihrem Wesen sind diese Witwen viel lebhafter als andere Verwandte“, was zweifellos richtig ist, denn so kennen

Sie auch bei uns als Stuben- und Volierenvögel. Die zweite Witwe — es wäre denn die Königs- (Tetraonura regia, L.) — ist im Fliegen und allen ihren Bewegungen so gewandt und ansehnend, wie die Dominikanerwitwe.

(Fortsetzung folgt.)

## Von Schwalben und Rotschwänzchen.

Vanderei von Max Garling, Berlin-Lichtenberg.

(Nachdruck verboten.)

Mehr und mehr weitet sich der steinerne Kreis, den die Riesennacht Berlin über den einst weltberühmten Sumpfboden des Spreetales zieht; weiter und weiter strecken sich die gigantischen Polypenarme dieses mächtigen Stadtens nach den grünen Vororten, nach den stillen Kiefernorten, alles, was in diesem Bereich kommt, kaltem Stein erweichend. Die lauschigen Vorortgärten mit dem buschigen Grün, den alten Lindenbäumen und Pappeln am Wege verschwinden, um die Bohnenhäuser, Gemüskästchen und Falcken Platz zu machen. Eilich wird ja auch dort verschiedenes an, um die verdingte Natur einigermaßen zu ersetzen. Aber diese langweiligen Rasenflächen, diese steifen Rasen und gestielten Blumenbeete auf den Plätzen und den Vorgärten sind doch mehr nur architektonischer Schmuck; das Gemüt des wahren Naturfreundes können sie wenig erwärmen.

Den größten Schaden trägt natürlich die Vogelwelt. Unbarmherzig werden unsere gefiederten Sänger immer weiter zurückgedrängt. Zu den Vögeln, die vordringenden Stadtkultur noch den meisten Widerstand leisten, gehören unsere Schwalben und Rotschwänzchen. Mit großer Zähigkeit versuchen sie oft die Wohnplätze so lange wie möglich zu behaupten. Auch die Mehlschwalben findet man noch an Orten, die kaum noch freie Plätze und Gärten aufweisen, wenn nur einige alte Anwesen der einstigen Herrlichkeit übriggeblieben sind, welche ihnen Nistmöglichkeiten bieten. In Ermangelung anderer Räumlichkeiten, Ställe, Scheunen usw., zieht die Rauchwalbe ihre Brut hier in Berlin recht häufig in den Kaminen, Gaststuben von Wirtshäusern und ähnlichen Orten auf. Hausrotschwänzchen höre ich allumherlich sogar in den Außenstraßen Berlins auf

Dächern und Windsfahnen singen. Wo und wie diese Tiere dort brüten, wo sie genügende Nahrung hernehmen, ist mir immer ein Rätsel. Möglicherweise handelt es sich in den meisten Fällen nur um lebige Männchen, die sich nach hier verschieben.

Seit Jahren kann ich bei Berlin das Zurückweichen der Vogelwelt vor der menschlichen Kultur gut beobachten. Vor 15 Jahren war der Garten unserer in einem östlichen Vororte belegenen Fabrik bevölkert von allerlei besiedertem Volk, wie es auch anderswo auf ländlichem Besitz zu finden ist: Amsel und Müllerchen nisteten im Buschwerk, Fink und Grünfink trieben im Geäst der Bäume ihr munteres Wesen, Star und Meise hatten in den Astlöchern der alten Birnbäume ihr Domizil, Schwalben, Rotschwänzchen und Bachstelzen belebten die Gebäude.

Und welches Vogelleben im Herbst, wenn der Holunder voll schwarzer Beerenbolben hing und des Pfaffenhütchens forallenrote Früchte lockend durch die Zweige leuchteten! Das war ein Kommen und Gehen, ein lustiges Durcheinander von Meisen, Laubvögeln und Grasmücken! Am

Winterfütterplage zählte ich manchmal 40—50 Grünfinken auf einmal zu Gast. So gar ein roter Dompfaff hatte sich während eines strengen Winters für längere Zeit geladen. — Jetzt ist das anders. Der verfügbare Raum wurde bebaut, und die alten Häuser und Schuppen mußten modernen Fabrikgebäuden weichen, in denen nicht

mehr Platz ist für Schwalben, Rotschwänzchen und Bachstelzen. Da mußten denn die unmöglichsten Räumlichkeiten zur Unterbringung des Nestes dienen. So nistete vor Jahren ein Rauchschwalbenpaar in einem Fabrikraume, in dem Natrium-Bisulfat, ein Nebenprodukt der Salpetersäure-Fabrikation, gewonnen wird. Trotz dem die Luft dieses Raumes von ätzendem Kristallstaub erfüllt war, brachten die Schwalben ihre Brut glücklich auf.

Vor mehreren Jahren mußte zur Winterszeit wieder einmal ein alter Schuppen, der zum Lagern von Holzstäben diente, und in dem seit ewigen Zeiten Rauchschwalben, zuletzt noch in einem Paare nisteten, einem neuen Gebäude weichen. Da ich mich nun neben meiner Liebhaberei für Käfigvögel auch für die freilebende Vogelwelt interessiere, so ging mein Denken und Trachten dahin, diesem letzten Schwalbenpaare ein neues Heim zu beschaffen. Bald hatte ich denn auch in unserem neben dem ehemaligen Schuppen



Border Fancy (s. S. 71).



stehenden niedrigen Kontorgebäude eine seit Jahren unbenutzte Bodentammer mit einem nach Osten gelegenen Giebel Fenster entdeckt, die mir geeignet schien, das Wohlgefallen meines obdachlosen Schwalbenpaares zu erregen. Ich öffnete daher zum beginnenden Venz das Fenster dieser Kammer und befestigte es so, daß es nicht wieder zuschlagen konnte. Meine Hoffnung auf das Gelingen des Experimentes war natürlicherweise nicht besonders groß. Gegen den 20. April kamen mit anderen Venzesfreunden auch meine Rauchschorben zurück. Aber o weh! Angstlich umflogen die Vögel das neue Gebäude, als sie sahen, wie in zwischen alles so anders geworden war. Noch einige Zeit umflogen sie täglich lockend die Stätte ihres einstigen Familienglückes, bis die lockende Frühlingssonne sie belehrte, daß im Frühling nicht Zeit sei zum Klagen. Sie machten sich nun auf die Suche nach einem neuen Heim und entdeckten zu meiner Freude auch die für sie bestimmte Kammer. Von nun an flogen sie hier mit fröhlichem Gezwitz ein und aus, und bald bemerkte ich, wie die Schwalben von feuchten Wegen Erdbklümpchen und auch Strohhalme heimbrachten. Bald war ein Nest gebaut. Es war an einem wagherichten Balken dicht unter dem Dache befestigt. Beim Beobachten der bauenden Schwalben mußte ich manchmal staunen, wie schnell und leicht diese Vögel den Baumörtel zu befestigen wissen. Nur wenn sie Stroh und Heuhälmschen mit verarbeiten, währt die Manipulation am Neste längere Zeit. Meine „Vogelstube“ wurde mehrere Jahre hindurch von Schwalben bewohnt. Im zweiten Frühjahr kehrte das Männchen allein zurück — vielleicht war es auch eins von den in der Kammer erbrüteten Jungen —, verschwand aber nochmals auf Tage, um dann mit einem Weibchen gepaart zurückzukehren. Die in meiner Schwalbenkammer gebauten Nester waren aus mit Stroh durchmengter Erd- und Lehm- masse hergestellt; die Mulde immer mit äußerst weichem Material, Federn und dergleichen dick ausgepolstert. Die Gelege bestanden stets aus vier bis fünf weißen, grau und bräunlich gefleckten Eiern, nie fand ich ein Nest mit sechs Eiern belegt. Die Jungen wurden mit unermüdlicher Ausdauer gefüttert. Wie schwer es den Rauchschorben an kälteren, windigen Tagen wird, genügend Futter für ihre Kleinen herbeizuschaffen, konnte ich an solchen Tagen an ihrem langen Ausbleiben ersehen. Sie kehrten dann auch manchmal ohne Nahrung für die Brut zurück, flatterten nur einen Augenblick vor dem Neste, als wollten sie sich vergewissern, ob in der Kinderstube alles in Ordnung sei, um darauf wieder fortzufliegen. Aus dem Neste gefallene Junge wurden, wenn sie noch sehr unreif waren, nicht mehr gefüttert und beachtet, wie ich das beobachten konnte, auch wenn sie unmittelbar unter dem Neste auf der Diele hocken blieben. Wenn die aus dem Neste gefallenen dagegen schon älter waren und sich durch Geschrei und Gesplatter bemerkbar machen konnten, wurden diese auch auf dem Fußboden weiter geazt. Junge Schwalben fallen infolge ihrer großen Beweglichkeit oft aus dem engen Neste. Nur einmal versuchte ich, ein beinahe flüggel, aus dem Neste gewartertes Schwälbschen wieder dahin zurückzubefördern. Als ich aber mit der Hand das Nest berührte, schwirrte die ganze Gesellschaft zu Boden. Es verursachte

heillose Mühe, die jungen Vögel wieder in ihre mollige Wiege zurückzubringen. (Schluß folgt.)

### Kleine Mitteilungen.

Es wird oft behauptet, daß Nistkästen nicht gereinigt werden sollen. Diese Form ist sicher falsch. Es gibt ja Nistkästen, die immer recht sauber gehalten sind, in vielen aber findet man dungerartige Stoffe. Haben sich Sperlinge eingenistet, so ist eine Reinigung schon deshalb nötig, weil sie zuviel hineinpacken. Andere Vögel lieben das nicht. Oft findet man auch mancherlei andere Stoffe in den Kästen, die entfernt werden müssen. So fiel mir bei der letzten Reinigung ein vollständig ausgewachsener Feldhopperling in die Hände, der mit einem Fuße so völlig an sein Lager gefesselt war, daß er auf die goldene Freiheit hatte verzichten müssen. Er war natürlich tot. Am Deckel eines anderen Kastens klebte ein Hornissenest mit abgestorbenen Larven. In zwei anderen Nistkästen, die von den Vögeln gemieden wurden, waren hunderte von Ohrwürmern. Ob sich die Vögel unter solcher Menge von Gemürr nicht behaglich fühlten, oder ob diese Kästen nur zufällig unbesetzt blieben und daher von den Würmern mit Beschlag belegt wurden? Adolf Günter.

**Zum Vogelschutz in Bayern.** Am 8. Januar d. J. fand im Hofbräuhaus in München eine Versammlung des Vereins für Vogelschutz in Bayern behufs Gründung eines Landesverbandes statt. In dieser Versammlung war der Herr Vorsitzende der staatlich autorisierten Kommission für Vogelschutz in Bayern, Herr Oberst von Gebjattel, Bamberg, erschienen. Ferner war der Bund für Vogelschutz durch die Vorsitzende, Frau Kommerzienrat Hähnele und Ingenieur Hähnele, der Schwabacher Verein durch Herrn Breckenmacher vertreten. Auch der Bayerische Vogelliebhaberverein, der Vogelschutzverein in Würth um. hatten Delegierte gesandt. Ebenso waren einige Kanarienzüchter zur Stelle. Der Herr Vorsitzende der staatlich autorisierten Kommission, Herr Baron von Gebjattel, schlug vor, eine lose Vereinigung zu gründen, sich der staatlichen Kommission anzuschließen und zur teilweisen Deckung der Kosten pro Kopf 10 Pf. an die Kommission zu entrichten. Entgegengesetzt diesen Vorschlägen beantragte der Unterzeichnete nach vorheriger Rücksprache mit den Vorständen der einzelnen Vereine, eine Fusionierung der Abteilung Bayern des Bundes für Vogelschutz und des Vereins für Vogelschutz in Bayern vorzunehmen, dem sich die übrigen Vereine anschließen sollten. Dieser Vorschlag wurde gegen drei Stimmen mit erdrückender Mehrheit angenommen. Auch wird die Vereinigung keinen Beitrag an die staatliche Kommission entrichten. Der Staat hat die Kommission über die Kopfe der Vogelfreunde hinweg ins Leben gerufen. Darum soll er am ersten für ihre Kosten ganz allein aufkommen und ihre finanziellen Kalamitäten beheben. Dagegen wird die Vereinigung die den Titel „Verein für Vogelschutz in Bayern“ führt und unter dem Protektorat Ihrer Kgl. Hoheit der Frau Prinzessin Ludwig steht, „die Vogelschutzbestrebungen tunlichst im Einzelnen mit der staatlich autorisierten Kommission in Bayern betätigen“. Auch die Frage der Vogelliebhaberei kam zur Sprache. Der Vertreter eines Kanarienzüchtereins, der nebenbei in Vogelschutz macht, protestierte nämlich gegen die Nicht einladung der Vereine für Vogelschutz und „Schutz“. „... Die Vogelschutz“, sagte der Herr würthlich, „ist doch nichts weiter als ein Bestandteil des Vogelschutzes, denn durch sie soll bezweckt werden, daß der Waldbogel aus dem Zimmer verschwindet.“ (Psittake! Oh!) Ein großer Lärm folgte diesen Worten, so daß der Redner rasch abbrechen mußte. Erfreulicherweise wandten sich sehr viele Diskussionsredner gegen die Kanarienzüchter; insbesondere fand Frau Kommerzienrat Hähnele recht warme, wohlthuende Worte für unsere Liebhaberei. Der Herr Vertreter der staatlichen Kommission dagegen nahm leider keine bestimmte Stellung ein. Er schüttelte den Kanarienzüchtern keineswegs ab. Es ging dies auch sehr schwer. Den die Kanarienzüchtereine haben sich kurz vorher in Schwabach der Kommission angeschlossen und umringen sie wie in Werther Leiden die hungrigen Kinder die Brot schneidende Lotte. Die Wahlen ergaben folgendes Resultat: I. Vorsitzender: Bildhauer C. Wünnich; II. Vorsitzende: Frau Kommerzienrat Hähnele. I. Schriftführer: Flierl; II. Schriftführer: Dr. Sager. Kassierer: Streifeneder; Stellvertreter: Breckenmacher.



In nächster Zeit wird in München, wahrscheinlich im alten Rathhausaal, ein Lichtbildvortrag stattfinden, auf den ich alle Naturfreunde aufmerksam mache.

F. Flierl, Vorsitzender des Bayerischen Vogel Liebhabervereins.

**Frühzeitiger Amselgesang.** Soeben lese ich in letzter Nummer die Notizen über früh den Amselgesang. Ich kann Ihnen nur melden, daß ich schon am 13. Januar d. J. eine Amsel aut singen hörte. Sie saß auf einem Straßenbaum vor unserer Wohnung. Unter meinen Notizen ist dies das früheste Datum.  
Georg G. F. Schulz-Friedenau.

Der „London Fancy“ (s. Abb. S. 67) ist im Aussehen begriffen. Er gehört einer alten, wahrscheinlich schon seit zwei Jahrhunderten gezüchteten Rasse an, welche von französischen Emigranten nach England gebracht sein soll. Die Schwierigkeit seiner Züchtung in guten Exemplaren und die Schwächlichkeit der Vögel infolge der fortgesetzten Inzucht, obann die Tatsache, daß er nur ein Jahr ausstellungsfähig lebt, haben das Interesse an ihm verringert. Man verlangt von ihm, daß er reinweiß, die zwölf Schwanzfedern und die 18 Schwinge sollen rein schwarz sein. Im Nest- und im Flug sind diese Vögel sehr verschieden gefärbt, meist dunkel. Nach der ersten Mauser wird er so wie es das Bild zeigt und wie er verlangt wird. Nach der zweiten Mauser wird er an Flügeln und Schwanz heller. In der Gestalt gleicht er den deutschen Kanarien. Noorduyn (Die Farben- und Gestaltkanarien S. 106 ff.) ist der Ansicht, daß er aus den Vizards herausgezüchtet ist. Der „Border Fancy“ (s. Abb. S. 69) ist hervorgegangen aus einer Kreuzung deutscher Kanarienvögel mit Norwichts und Yorkshirakanarien. Das Züchtungsprodukt wurde „Common Canary“ (gemeiner Kanarienvogel) genannt. Der Name gefiel nicht und in Kumbervand (Nordengland) nannte man ihn „Kumberlandfancy“. Da er aber auch in Südschottland vielfach gezüchtet wurde, waren die Schotten mit diesem Namen nicht einverstanden und nannten ihn, da er in den Grenzgebieten Schottlands und Englands gezüchtet wurde, „Border Fancy“ (Grenzrasse). Er besitzt die hohle Gestalt und Gesiederfärbung der englischen Rassen und die leichte Züchtbarkeit der deutschen Rasse.

### Aus den Vereinen.

„Aegintha“, Verein der Vogelkundler zu Berlin. Vereinsitzung am Donnerstag, den 2. März 1911, präzis um 8 1/2 Uhr im Vereinslokal Bolter, Stralauer Straße 3. Tagesordnung: 1. Verlesung des Sitzungsberichtes vom 6. Februar d. J. 2. Ornithologisches: Über das Sehvermögen der Vögel. 3. Anmeldung neuer Mitglieder. Anwesend: Herr F. Müller, Vogelhändler, Blücherstr. 21, Herr E. Beckmann, Florist, Uckerländerstr. 6, und Herr E. Linke, Friseur, Uckerländerstr. 1. Aufgenommen: Herr F. Ludwig, Konditor, Hufelandstr. 35. 4. Geschäftliches, Allgemeines, Fragekasten. Gäste willkommen. Die rückständigen Beiträge und ausstehenden Bände sind des Jahresabschlusses wegen in den Kassieren, respektive Bibliothekar bis 2. März inkl. unbedingt abzuführen. — Ebenso wie in früheren Jahren, wird im Tiergarten, früheren Park Erzellenz von Pape, Zentralstadthof und anderen Anlagen, hat der Verein auch im November v. J. im neuangelegten Schillerpark mehrere Dutzend Nistkästen für Meisen, Baumläufer, Kleiber und Stare aufgehängt, sich so im praktischen Naturschutz betätigend.  
J. A.: D. Vorbrodt, II. Schriftführer.

Verein für Vogelkunde, -schutz und -liebhaberei zu Chemnitz. Vereinsbericht 1910. Mit dem bürgerlichen Jahr ist auch das Vereinsjahr zu Ende gegangen. Der Verein hat eine Menge schätzenswerte Arbeit geleistet. An erster Stelle seien die Vorträge und Referate genannt, die dem Vogelkundigen und Vogelpfleger zur Aus- und Durch- und Durchübung dienen sollten. Es wurde gesprochen über die neuen Futtermittel für Weichfresser, über Mückenlarven und Fliegenmaden, über den Vogelzug, die Raubvögel, über den Instinkt und das Seelenleben der Vögel, über Herdenrausch und Steinrötel, über unsere Drosseln, wie können wir unsere Käfige selbst herstellen?, über Konservierung frischer Insektenpuppen, über die Haubenlerche, das Blaukehlchen, den Braun- und schwarzkehligen Wiesenschmäger, über die Günsel als Vogelliebhaber und über Winterfütterung der Vögel. Den Vorträgen und Referaten folgten meist recht lebhaft ausgeführte, die ebenfalls klärend und belehrend wirkten. In den Chemnitzer

Tageszeitungen wurden, um den Verein und sein Wirken bekannt zu machen, über die Arbeit in den einzelnen monatlichen Sitzungen ausführliche Berichte veröffentlicht, auch sonst wurde durch literarische Tätigkeit für die Zwecke des Vereins und die liebe Vogelwelt gearbeitet. — Auf der Vereinsfahne steht auch der „Vogelschutz“. Daß dieser ausgeübt wird, beweisen die von sämtlichen Mitgliedern ausgeführte Winterfütterung, die von Mitgliedern aufgehängten Nisthöhlen und das jüngst im Rückwald aufgestellte „heißes Futterhaus“ für Winterfütterung der Vögel. Es wurde ein gemeinsamer ornithologischer Ausflug unternommen. Er führte die Teilnehmer in die Gegend von Dörsitz i. Erzgebirge. Die Umgebung dieses Städtchens ist nicht vogelarm, und es wurden eine Anzahl interessanter ornithologischer Beobachtungen gemacht. Einen kleineren ornithologischen Orientierungsgang unternahmen außerdem noch zwei Herren des Vereins in die Gartenanlagen und Felder nahe der Pelzmühle. Es wurden dort 25 Vogelarten, darunter auch der Korn- oder Sumpfrohrsänger in mehreren Exemplaren festgestellt. Dem Vereine wurden in diesem Jahre wieder einige willkommene Schenkungen zuteil. So überreichte ihm Herr Mehnert ein reizend präpariertes Spechtheisenpärdchen. Herr Lehrer Köhler übergab der Bücherei den ersten Band von Naumann, „Die Vögel Deutschlands“ und „Herleitung und Aussprache der wissenschaftlichen Namen der Vögel Deutschlands“ von Plesch. Herr Israel schenkte für die Reservierammlung resp. Eierammlung ein Nest des Müllerchens mit 2 Eiern, ein besonders großes Hühnerrei, das 2 Dotter enthält, und ein ausgeflusstes Amselweibchen für die Sammlung präparierter Vögel. Der Verein kaufte ferner von Herrn Präparator Polster für die Vogelammlung einen Kuckuck, einen Sperber und einen Mauersegler. Der Bücherei wurden erworben: Meer- und Lebensbilder aus der Tierwelt, und Hoffmann, Kunst und Vogelgesang. Am 7. Januar fand in „Sachsens Ruhe“ am Stadtpark das Stiftungsfest in Gestalt eines gemütlichen Tanzfranzösischen mit Christbaumverlorenung statt. Endlich beschloß der Verein, Ostern 1911, vom 8.—11. April im Gasthof zur Linde die 2. heimatkundliche Vogelshow abzuhalten. Möge dem Unternehmen ein gleicher Erfolg wie der 1. Ausstellung beschieden sein! Mit der ersten, einbringlichen Mahnung an alle Mitglieder, stets fest und treu zusammenzuhalten, damit der Verein allezeit einen Ehrenplatz unter den ornithologischen Vereinen einnehmen könne, schloß der Vorsitzende den Jahresbericht 1910.  
Oskar Israel.

### Vom Vogelmarkt.

Von seltener auf den Vogelmarkt kommenden Vögeln werden angeboten:

Otto Berlet, Leipzig-Gonnwitz: Zuchp. Kl. Kubafinken, gelbbirzel. Grauedelfänger.

Bormann, Laubau i. Schl., Görlikerstr. 22: 1 Rothohrbüllhüll.

Engel, München, Baaderstr. 3 III: 1,1 weißkehl. Pfäffchen.

August Fockelmann, Tierpark, Hamburg-Großborstel: Purpurtangaren, Trauertangaren, blaue Bischöfe, weißkehlige Pfäffchen, Fatarinfinken, Reisknacker, Stahlplektauben, Sperlingstäubchen, Kaptäubchen, Sperlingspapagen, Felsenfittiche.

H. Fockelmann, Hamburg, Cityhof, Kaiser Wilhelmstr. 20/26: 1 Kapuzinerzeitig-Männchen, 1 Kardinal, grün.

R. Gulik, Sagan: 1 ♂ schwarzköpfige Goudbamandine.

W. Hiltmann, Berlin S 14, Dresdener Str. 24: Weißkehlrossel, Blumenauflücht, Zuchp. Kupfervogel.

R. Mamlok, Krotochin, Zdunerstr. 55 I: 1,1 weiße Wöden, 1,1 chin. Zwergwachtel.

F. Rejsek, Hamburg, Peterstraße 28: 1 Gelbhirnamazone, 1 Finschamazone.

Ed. Rieger, München, Ismaningerstr. 9/0: 1,1 Spitzschwanzamand., 1,0 Binseflügel.

Max Sternberg, Stendal: 1,3 kalif. Schopfwachteln, 1 Män. Goudbamandine.

Weiß, Lissa i. Pr., Schloß: 1,1 Pelzinsinken, Sycalis pelzelni.

Jugendur A. Wetter, Berlin N. 24, Friedrichstr. 131 d III: Ein Paar Kupfervogel, 1 Schwarzkopammer, 1 chinef. Zwergwachtel-Män.

Karl Zinne, Bremen: Hänflingsbastard, Stieglitzbastard, Grlitzbastard.

Zuschriften erb. unter „Tirol“ an die Geschäftsstelle der „Gej. Welt“: Raubwürger.

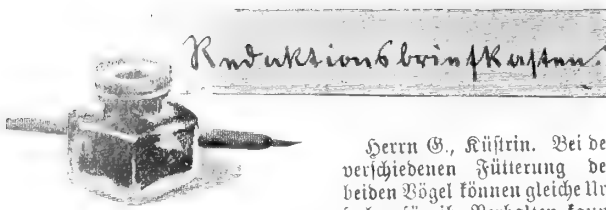

Herrn G., Küstrin. Bei der verschiedenen Fütterung der beiden Vögel können gleiche Ursachen für ihr Verhalten kaum vorhanden sein. Die verbreitete Annahme, daß außerhalb der Mauserzeit ausgezogene Schwanzfedern bei Sprosser und Nachtigall nicht nachwachsen, ist nicht berechtigt. Das Ausziehen sämtlicher Schwanzfedern kann den Beginn des Gesanges hindern oder doch hinausschieben. Zweckmäßig wäre eine Änderung der Ernährung, welche jetzt in hauptsächlich eiweißhaltigen Stoffen besteht, während Kohlehydrate fast ganz fehlen.

Herrn H. F., Erfurt. Die Vögel sind infolge von Nahrungseingangsung eingegangen.

Herrn G. L., Duisdorf. Nach Vereinbarung gaben Sie 1,1 Paradiesamandinen gegen 3,2 Zebrafinken in Tausch. Die ersteren haben einen Wert von 15—20 M., der Wert der letzteren ist 10—12 M. Sie waren demnach im Nachteil. Für die später gelangten Zwergelstörchen hat der Empfänger, wie vereinbart, 5 M. zu zahlen. Daß er sich weigert, diese Summe zu zahlen unter dem Vorwand, daß er geglaubt hätte, das Tauschobjekt wären rotlöpfige Papageiamandinen, ohne diesen Einwand sofort nach Empfang der Vögel zu erheben, ist ein Mangel an Rechtsgefühl, welcher ihm durch eine Klage beim Gericht fühlbar gemacht werden könnte.

Herrn G., Koblenz. Es ist zu empfehlen, das genannte Unversalutier dem Vogel mit gebackenen süßen Äpfeln vermischt zu reichen, alle anderen Futterbestandteile fortzulassen und ihn im ungeheizten frostfreien Raum zu belassen. Vermutlich ist der Vogel sehr gut genährt.

Herrn G. B., Arten. Bei einem Vogelhändler mit dem man schon häufiger üble Erfahrungen gemacht hat, kauft man nichts mehr. Die Rücksendung unter Nachnahme kann ruhig unternommen werden. Die Sendung wird dann eben nicht angenommen und Sie sind noch mehr geschädigt.

Herrn B. M., Krottschin. Es ist möglich, daß das Weibchen noch während des Brütens ein befruchtetes Ei legt. Schlechte Bebrütung aus irgend welchen unbekanntem Gründen ist nicht ausgeschlossen. Das Junge wurde bis zuletzt gefüttert, der Kropf war gefüllt. Eine Todesursache konnte nicht ermittelt werden.

Herrn Dr. W., Duisburg. 1. Grubeöfen sind zur Erwärmung von Vogelstuben in Gebrauch. Wenn es gelingt, sie so gut verschließbar zu bauen, daß Kohlendunst nicht ins Zimmer dringt, sind sie sehr praktisch. Häufig aber macht sich das Vorhandensein von Kohlendunst bemerkbar. 2. Fußringe für Kupfkröten wird es kaum geben. Wahrscheinlich sind aber die für Kanarienvögel üblichen auch für die K. brauchbar.

Herrn G. J., Kopenhagen. Das Rotkehlchen war ein Männchen. Es ist infolge von Darmentzündung eingegangen. Ein tadelloser „prima“ Vogel war es nicht. Es verstößt gegen die guten Sitten, wie sie im Handelsverkehr herrschen müssen, einen so defekten Vogel zu senden, wenn ein tadelloser Vogel bestellt ist. Besonders verwerflich ist eine so schlechte Lieferung, wenn sie einem Käufer im Ausland gegenüber erfolgt.

Herrn Dr. D., Leipzig-P.; Herrn G. L., Wien; Herrn L. G. D., Mainz; Herrn G., Lommastich; Herrn W. K., Berlin W.; Herrn G. E. F. S., Friedenau; Herrn Dr. W. K., Proskau: Beiträge dankend erhalten.

Herrn G. M., Hamburg. Das ♀ Diamantfink litt an einer mit Abzehrung verbundenen Verdauungsstörung. Es ist nötig, entweder durch Abwiegen oder Untersuchung des Vogels den Futterzustand festzustellen. Wäre das geschehen, so wäre bemerkt worden, daß der Vogel sehr mager ist, und es hätte durch einen Wechsel in der Ernährung vielleicht eine Besserung des Zustandes herbeigeführt werden können.

Herrn L., Münster i. W. Der Gimpel ist infolge eines Bluterzusses ins Geßirne eingegangen. Sonstige Krankheitszeichen konnten nicht festgestellt werden. Gimpel neigen in der Gefangenschaft zu derartigen Anfällen.

Herrn G. Der Vogel war ein Mennigvogelweibchen. Da ihm die Schwanzfedern fehlten, ist es kaum möglich, die Art festzustellen. Wahrscheinlich handelt es sich um *Pericrocotus brevirostris* (Vig.).

Herrn M. N., Kiel. Das ♂ Wellenfittich litt an den Folgen der Fettsucht. Leber und Nieren waren vergrößert, bleich und von mürrer Beschaffenheit.

Herrn W. G., Dresden. Die Gartengräsmücke war mager. Sie ist einem Herzschlag erlegen. Besondere Krankheitszeichen konnten nicht festgestellt werden.

Herrn B. G., Wien. Knochenbrüche heilen bei Vögeln meist sehr leicht und häufig ohne Zutun des Pflegers. Wenn aber ein Vogel den Mittelfußknochen gebrochen hat, so daß der vordere Teil herunterhängt, so hätte der Fuß sofort geschnitten werden müssen. Falls eine Heilung nicht eintritt, muß der vordere Teil an der Stelle des Bruchs mit scharfer Schere abgeschnitten werden.

Herrn G. D. F., Zehlendorf b. Berlin; Herrn M. M., Mainz, ist brieflich Bescheid zugegangen.

Herrn G. R., Rosenfanz. Es ist selbstverständlich schwer, sich gegen Übervorteilung zu schützen. Richtig ist, die Kaufbedingungen genau schriftlich zu vereinbaren. Genannte Firma ist in andere Hände übergegangen und es sind bisher Klagen über diese nicht geäußert worden. Irrtümer bezüglich des Geschlechtes können vorkommen, denn manche Vögel, besonders einige Prachtfinken, haben ein graues Kleid u. a., sind geschlechtlich kaum zu erkennen. Weber schreiten selten in der Gefangenschaft zur Brut. Paradieswitwe und Paradieswidastink ist dasselbe. Wenn die Vögel schon drei Jahre im Besitz des Fragestellers und noch immer im grauen Gefieder sind, so sind es Weibchen, welche niemals die langen Schwanzfedern bekommen. Grauköpfchen schreiten zuweilen in der Gefangenschaft zur Brut, am besten wenn das Pärchen allein einen Käfig bewohnt. Ergiebig ist die Züchtung nicht. Näheres s. Dr. K. Ruß, Vogelzuchtbuch.

Herrn M. Sch., Danzig-Langfuhr. Die Geschwulst hätte, als sie klein war, sich leicht durch Höllensteinlösung fortbringen lassen. Bei der großen Ausdehnung, welche sie jetzt genommen hat, kann ich kein Mittel zu ihrer Entfernung angeben. Die Ernährung ist richtig. Wegen des Bezuges von Käfigen wenden Sie sich gefl. an die in der „Ges. Welt“ inserierenden Firmen.

Herrn G. Ritter v. S., Wawrowitz. Das Wellenfittichweibchen litt an Darmentzündung in Verbindung mit Abzehrung.

Herrn G. U., Münster. Der Kadaver der Orpheusgräsmücke war schon stark in Fäulnis übergegangen, so daß die sichere Feststellung des Geschlechtes nicht möglich war. Die inneren Geschlechtsorgane waren nicht mehr zu erkennen. Ich neige zu der Annahme, daß der Vogel ein Weibchen war.

Herrn K. W., Krefeld. Der Kanarienvogel ist infolge von Fettsucht eingegangen.

Herrn B. L., Leipzig. „Fancy“=Kanarien sind keine besondere Rasse, sondern fancy entspricht in manchen Zusammenfassungen zuweilen ungefähr dem Wort „Rasse“, B. ein fancydog ist ein Hund edler Rasse. Man kann also nicht von drei „Fancy“-Arten sprechen. Die drei Kanarienvogelformen welche gemeint sind, sind in diesem und dem nächsten Heft abgebildet und kurz beschrieben. Näheres siehe in No. 10 „Die Farben- und Gestaltskanarien“.

Herrn D., Reisse. Wenn die Füße des roten Kardinals wirklich gelähmt sind, so gibt es kein Mittel, welche die Heilung herbeiführen könnte. Es ist zu versuchen, ob Unterbringung des Vogels im ungeheizten, frostfreien Räume und knappe Fütterung — vermutlich ist der K. sehr fett — das Übel allmählich beseitigt. Im Futter sollen vorläufig Ob (Apfel), Beeren, Grünkraut, Zweige mit Blattknospen vorherrschen. Mehlwürmer, Ei, Haas u. dgl. m. bleiben jetzt fort.

### Verichtigung.

Durch ein Versehen meinerseits ist in der Briefkastennote unter „Herrn G. L., Weissenau“, auf S. 64, das wo dem Gezer fälschlich gestellte  $\times$  (Kreuz) zwischen den Vogelnamen stehen geblieben. An Stelle des  $\times$  befindet sich in der Anpreisung des Herrn Sauer ein = (Bindestrich), so daß es heißen muß „1,1 Zebrafink-Goldbrüster“ usw. Gerade diese Verbindung der Vogelnamen ist der Grund für die so leicht mißzuverstehende Abjassung der Annonce. K. Neunzig.



# Die oeffentliche Welt.

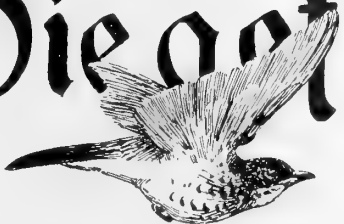

Wochenschrift für Vogelliebhaber.

## Von meiner amerikanischen Spottdroffel.

Von D. B., Dresden.

(Nachdruck verboten.)

Der Verfasser des Artikels „Eine Mahnung an Liebhaber erotischer Weichfresser“ in Nr. 49 des letzten Jahrganges der „Oeff. Welt“ veranlaßt mich mit seiner Herausforderung an die Liebhaber fremdländischer Insekten- und Fruchtesser, aus meiner Reserve herauszutreten, so daß ich in nachfolgendem meine Erfahrungen, die mir die Behandlung meiner Vögel, besonders meiner Spottdroffel brachte, hiermit den Freunden unserer Liebhaberei mitteilen will.

Im September 1908 erstand ich meine Spottdroffel von sechs anderen dieser Gattung für 27 M. Anfänglich ist mir die Lust an der Haltung dieses Vogels gar oft durch ihr ungesümes Wesen verleidet worden. Doch mit der Zeit wurde mein Vogel artiger, so daß ich ihn heute neben meiner zutraulichen Schama und meinem guten Sprosser nicht missen möchte. Ausdauer und Gründlichkeit mahnt wiederholt unser altbewährter Meister Dr. Ruß. Der Erfolg dieser bei jedem ehrlichen Liebhaber unbedingt erforderlichen Eigenschaften wird dann selten ausbleiben.

Meine Spottdroffel war, wie schon bemerkt, gleich allen ihrer Art ein aufgeregter, unruhiger Gast. Es galt, diese Leidenschaft baldigst zu zähmen, denn ich rechnete schließlich mit dem Zugrundegehen des Tierchens infolge Erschöpfung, die bei der anfänglich geringen Futteraufnahme berechtigt erschien. Indem ich den Käfig in Augenhöhe derart anbrachte, daß mich der Vogel bei jedesmaliger sanfter Annäherung schon mehrere Schritte weit beobachten konnte und daß ich mit beruhigenden Worten auf ihn einsprach, konnte ich erfreulicherweise in Kürze feststellen, daß ich gewonnenes Spiel hatte. Von Zeit zu Zeit legte sich das scheue Wesen immer mehr, und nach einigen Wochen konnte ich ihm den Mehlwurm mit der Hand reichen, den er dann begierig abnahm. Nach nunmehr reichlich zwei Jahren läßt sich meine Spottdroffel in ihrer Ruhe durch mich in keiner Weise mehr beeinträchtigen. Selbst wenn ich eine Hantierung im Käfig vornehme, verursache ich dadurch keinerlei Störung. Wöchentlich mehrere Male lasse ich die Käfigtüre offenstehen. Sogleich nimmt dann die Spottdroffel ihren gewohnten Sitzplatz in der Türöffnung ein, den Kopf

nach allen Richtungen wendend und mit ihren klugen Augen alles musternd, bis sie sich endlich zu einem kurzen Ausflug ins Zimmer entschließt, um aber gleich wieder ihre Zuflucht in dem geräumigen Käfig zu suchen.

Dieser Käfig ist 70 cm lang, 58 cm hoch und 31 cm tief. Fünf starke Sitzstangen, von denen zwei unten in einer Entfernung von 40 cm, eine in der Mitte des dreietagigen Käfigs und zwei oben genau über den unteren angebracht sind, ermöglichen einen angemessenen Sprung, machen die außerhalb des Käfigs angebrachten Futter- und Wasserbehälter leicht erreichbar und verhüten das Bestoßen des Schwanzes an den Käfigwänden. Der Boden ist etwa 1,4 cm hoch mit gereinigtem Flußsand bestreut, über dem an den am meisten beschmutzten Stellen Papplatten liegen. Diese Platten werden alle zwei Tage durch neue ersetzt, so daß der Käfig leicht sauber gehalten werden kann.

Die Fütterung besteht aus einem Gemisch von 3 Teilen besten Ameisenpuppen, 1 1/2 Teil Nährsalzbrühe, 1 Teil Muska, 1 Teil Weißwurm, 1 Teil getrockneter Ameisen, 1/2 Teil grober Kleie zur Förderung der Gewölbildung und wöchentlich etwa 2 mal 1 Teil gemahlene Hanfs. Dieses reichhaltige Futtermisch, in gereinigtem Zustande verabreicht, ist bis auf das letzte Teilchen genießbar. Am Vorabend wird es reichlich mit geriebener Möhre angefeuchtet, tüchtig durchgearbeitet, dann fest zusammengedrückt und früh aufgelockert, so daß eine weiche, flaumige Masse entsteht. Diese Fütterungsweise sagt allen meinen Vögeln ganz vorzüglich zu. Sie bestätigen dies nicht nur durch ihren fleißigen Gesang, sondern auch durch ihr schmuckes, glattes Gefieder und durch ihre kräftige Körperbeschaffenheit. Der Spottdroffel verabreiche ich zur Mittagszeit, wenn das Futter nochmals aufgefressen wird, eine kleine Beigabe irgendeiner Fruchtart, die je nach der Jahreszeit verschieden ist. Gern nimmt sie rote und schwarze Holunderbeeren, auch Weinbeeren und Kirschen, von klargeschnittenen Feigen, Datteln, Äpfeln und Birnen ist sie gleichfalls Liebhaber. In der Mehlwurmfütterung bin ich nicht sehr splendid. Nach der Gesangsleistung reiche ich früh und mittags je 2—7 Stück. Sobald ich jedoch bemerke, daß sie mit den Würmern zu spielen beginnt, lasse ich diese so lange weg, bis sie wieder gern genommen werden. Das in einem großen Zintbadehause

befindliche, abgestandene Trinkt-, zugleich Badewasser wird täglich erneuert. Die Badegelegenheit findet jedoch nicht die richtige Würdigung, sie wird nur selten in Gebrauch genommen.

Die Gesangsleistung der Spottdroffel ist zu meiner größten Freude ganz hervorragend. Im Imitieren ist sie Meister, ihr Fleiß ist fast unerreichbar. Die angenommenen Touren der Schama und einige kurze Strophen des Sproffers kommen angenehm zur Geltung. Kaum vermausert, beginnt sie mit einem leisen Vortrag, der sich gar bald verstärkt und etwa bis Mitte Januar halblaut bleibt. Nach den Erfahrungen des vergangenen Jahres zu urteilen, hoffe ich 2 bis 3 Wochen nach Neujahr den lauten Droffelschlag hören zu können, der bis zur Zeit der Mauser anhält und von Mitte April bis Ende Mai auch nachts fast zu jeder Stunde zu vernehmen ist.

Die Intelligenz der Spottdroffel möchte ich mit ihrer Gesangsleistung auf gleiche Stufe stellen. Ihr zutraulicher, treuer Blick aus dem scharfen Auge will mir immer ihre Dankbarkeit für die ihr entgegengebrachte Liebe und aufmerksame, gute Verpflegung zum Ausdruck bringen.

Ich bin des Lobes voll über meine Spottdroffel, so daß ich ihre Haltung jedem ausdauernden, verständnisvollen Liebhaber warm empfehlen möchte. Doch kann ich eine Untugend meines Lieblings nicht verschweigen, die jedoch bei allen ihren Vorzügen und Annehmlichkeiten ganz außer Betracht kommt; es ist dies ihre unzählbare Scheu fremden Personen gegenüber. Jedes unbekannte Gesicht bringt sie in Aufruhr; da gibt es ein Springen und ein Schnalzen ohne Ende. Dies mag wohl seinen Grund darin haben, daß mein Vogel nur höchst selten fremde Personen zu sehen bekommt. Doch mein Radikalmittel, das Verhängen des Käfigs, zu dem ich leider erst in letzter Zeit gegriffen habe, versagt dann niemals.

Diese lehangeführte, unangenehme Eigenschaft hat mich zuweilen und selbst noch in Kürze schwankend gemacht, meinen Liebling zu behalten. Nunmehr habe ich mich aber fest entschlossen, den Vogel um keinen Preis herzugeben, wie ich auch meinen anderen Tierchen Treue halten werde, solange mich nicht ganz besondere Gründe zu anderen Maßnahmen bestimmen.

Den Beweis dafür, daß ich in der Behandlung meines Vogels das Richtige getroffen habe, erblicke ich in der Tatsache, daß einige andere Spottdroffeln, die mit der meinigen zu gleicher Zeit ankamen, nicht in derselben guten Weise gediehen sind. Einige gingen bald ein, eine andere wurde ihrer ungeschicklichen Manieren wegen aus einer Hand in die andere gegeben, bis ich sie aus dem Auge verlor usw.

Ich jedenfalls bin mit meinem Erfolge recht zufrieden und wünsche anderen Liebhabern ein Gleiches.

### Vom Instinkt der Vögel, besonders hinsichtlich ihrer Fortpflanzung, betreffs Aussetzung der Jungen und Abweichungen von den Gewohnheiten im Nestbau.

Von Otto Brückner, Gießen.

(Fortsetzung.)

(Nachdruck verboten.)

Am Sonntag in unserm poesievollen Monat Mai gehe ich frühmorgens 9 Uhr spazieren und komme so in eine von Weiden, Wasser, Feld

und Wiesen umgebene Obstplantage. Hier mache ich Rast, um mich voll und ganz in den Genuß des schönen Morgens setzen zu können. Kein Halm, kein Blatt bewegt sich. Nichts umgibt mich in dem unbeschreiblich schönen Tempel der Natur als goldiger Sonnenschein aus der ununterbrochenen Bläue des Himmels. In allen Farben prangt das junge Grün, ebenso hebt sich die üppige Blütenpracht ab; ein Anblick, als hätten sich Frühlings- und Winterleid in Liebe vereint.

Aus der Ferne ertönt der mich zur Einkerne mahnende Glockenklang der umliegenden Kirchen, vermischt mit Vogelgesang, Summen, Schwirren, Zirpen. Legion ist die Zahl der Stimmen von allem, was Odem hat, in diesem Frühlingskonzert. Indem ich so noch die Vergänglichkeit meines Lebens bedauere, werde ich plötzlich unweit von mir durch ein schretendes, klagendes, im Jubel aller Liebesgesänge nicht mehr „mittun“ wollendes Buchfinkenpärchen abgelenkt. Wie deutlich vernehme ich doch aus ihrem Herzeleid: „Wie schön du Welt auch bist, vollkommen ist nichts in dir“. Ich nähere mich vorsichtig dem Baume, von dem die Klagelieder erschallen und setze mich hinter einen starken Baumstamm nieder, um hier die Ursache des „Unvollkommenen“ zu erforschen. Wie fällt mir doch das Gebaren dieser ebenfalls vom Schicksal verfolgten Vögel auf? Ein Hasten und Jagen, ein unaufhörliches emsiges Picken, ein Trippeln auf allen Ästen um das Nest herum, als seien diese alle dicht mit Nähnadelspitzen versehen. Indem mir die Ursache des Verhaltens dieser Vögel noch ein völlig unlösbares Rätsel ist, muß ich zusehen, wie die Alten auch hier eins nach dem andern von ihren kleinen, sich noch im zartesten Alter befindlichen Jungen aus dem Neste ziehen und auf die Erde fallen lassen. Nachdem ich jetzt die kleinen Geschöpfe betrachte, finde ich auch des Rätsels Lösung. Ameisen hatten hier das Familienglück zerrissen. Einigen Tierchen waren bereits die Ohrlöcher größer und die Augen vollständig ausgefressen, also tot. Welch furchtbare Familientragödie im Leben unserer Sänger? Welch furchtbare Seelenkämpfe mögen vorangegangen sein, um mit diesem Entschluß die über alles erhabene Mutterliebe zu besiegen? Offenbar hatten sich die Eltern schon längere Zeit bemüht, durch das unendliche Picken nach den Ameisen von ihren Jungen zu retten, was zu retten war, und mußten demnach den Kampf gegen die Übermacht als hoffnungslos aufgeben. Nach näherer Untersuchung fand ich dann in der Nähe des Stammes einige Ameisenhaufen, von denen die Plagegeister in unzähligen Mengen den Weg nach oben nahmen und so das Finkenpärchen zwangen, ihren Jungen „besser ein Ende mit Schrecken, als ein Schrecken ohne Ende“ zu bereiten. Leicht mag dieser Entschluß den Tierchen nicht gewesen sein, noch am Abend hörte ich ihre Klagelieder.

Den Schluß meiner Beobachtungen mögen jetzt die Abweichungen im Nestbau bilden.

An einem Eisenbahndamm zieht sich eine Weißdornhecke entlang, in der ein Hänflingspärchen vergeblich versucht hatte, Junge groß zu bringen.

Das Auffüttern junger „Hänflinge“ war hier zur reinsten Kalamität ausgeartet. Die Ausfallslosigkeit, eine fernere Brut in dieser Hecke durchzu-



bringen, einsehend, baute dasselbe Pärchen in einen der Hecke gegenüberstehenden alten hohen Strohhafen und brachte hier verschiedene Bruten durch, da die „Hänflingsjäger“ nicht schlau genug waren, hier die Brut zu suchen. Ein Irrtum meinerseits ist hier ausgeschlossen, denn das Männchen, ein gewiß alter Knabe, hatte fast schneeweißen Bauch, eine weithin leuchtende karminrote Brust, ebensolchen Scheitel und tiefkaffeebraunen Rücken. Dieser Vogel war bis jetzt der einzige, den ich in der Natur in solch schönem Gefieder beobachten konnte. Ein Vogelhändler in Dortmund in der Kaiserstraße zeigte mir früher mal ein gleich schönes Exemplar.

Ein junges Hänflingspärchen, das Männchen fast ohne Rot, hatte in Hamm in Westfalen in Dornsträuchern, die am Bache standen, ebenfalls einsehen müssen (hier ist das Nesterplündern zu Hause), daß alle Kunst vergeblich war.

Schließlich baute dieses Pärchen unter das Dach der an der Wilhelmstraße stehenden Köchlingschen Ziegelei und brachte auch hier die Bruten groß.

Ein Buchfinkenspärchen, dem es ebenso wie vorstehend erging, baute sein Nest auf einen Balkon, der im Giebel der Lackfabrik von Deegenhardt & Knoche in Hamm in Westfalen unter dem Dachvorsprung etwa 10 cm hervorragte.

(Schluß folgt.)



Schneeammer im Winterkleid,  $\frac{3}{4}$  nat. Größe.

Kreuzschnäbel (und Zeisige) geflügelt und hätte die eine Hälfte mit Kalk gefüttert, die andere Hälfte mit organischem Kalk (s. Nr. 5 1910 Futtermitteltabelle), so würde er genau zu demselben Resultat gekommen sein wie ich, nämlich: „daß der Kreuzschnäbel bei richtiger naturgemäßer organischer Nahrung 12—15 Jahre lebt und sein schönes Rot nach der Mauser nicht verliert.“ Eine einzelne Beobachtung, die man in der Natur macht und die auffällig ist, muß man eben durch Versuche festzustellen suchen; nur das hat Wert. —

Mein Artikel richtet sich in der Hauptsache gegen den großen Mißbrauch, welcher mit Sepia, Mörtel und Eierschale, also anorganischem Kalk getrieben wird. Die Sepia ist ein salziges Produkt des Meeres, und wie nun auf einmal ein Landvogel, dessen Verdauung seit 100 000 Jahren nicht auf Meereskalk eingerichtet ist, plötzlich Meereskalksalz aufnehmen soll, ist unerfindlich, ist unnatürlich; aber alles Unnatürliche rächt sich durch Strafe, die Strafe ist Krankheit, Tod. Wenn man angefangen haben wird, Kreuzschnäbel und Zeisige 100 000 Jahr lang zu züchten immer mit Sepia, nun so wird man vielleicht dahin gekommen sein, diese Tiere stets mit anorganischem Kalk zu füttern, ich sage vielleicht! Die Züchtung der Kanarienvögel und Wellensittiche hat aber bereits ergeben, daß nach zirka 100, respektive 30 Jahren diese Tiere degeneriert sind, weil die Züchtung auf die Dauer unnatürlich ist. Die Natur läßt sich nicht meistern! Wenn man noch 100 Jahre Kanarienvögel so weiter züchtet (ohne frisches Blut aus Naturkanarien einzuführen), so sind keine mehr da, d. h.

die Stämme sind alle durch Krankheit untergegangen. Und darum ist es gut, daß man das heute schon in einer Zeitschrift festnagelt, damit die Leute nach 100 Jahren sehen, daß man dieses heute schon vorausgesehen! Sind nicht schon ganze Vogelgruppen untergegangen (auch andere Tiere)? Warum? Weil man ihnen die Naturbedingungen, Nistgelegenheiten usw. entzog. Sind nicht ganze Naturvölker, z. B. Indianer, schon im Aussterben begriffen? Warum? Weil man ihnen den Schnaps aufgedrängt hat, während ihre Verdauungsorgane auf dieses Kulturmittel (oder vielmehr Unkulturmittel) nicht eingerichtet sind. — Die Sepia ist gut für Seemöwen, vielleicht auch Landinsektenfresser, doch sind meine Untersuchungen hierüber noch nicht abgeschlossen. Der anorganische Kalk dient als Sparer für den organischen (s. Artikel über Vitalität), oder als Mittel zur Zerkleinerung der Körner im Magen bei muskelfertigem Magen (Gänse, Tauben). Im allgemeinen haben unsere körnerfressenden Singvögel muskelschwache Magen und

### ! Zu Frage 3 in Heft 7.

Von Dr. med. Otto.

(Nachdruck verboten.)

Wenn Herr Heindl beobachtet hat, daß Kreuzschnäbel und Zeisige in der freien Natur Kalk aufnehmen, so ist damit nicht bewiesen, daß diese Sippe jeden Tag und das ganze Jahr und 12 bis 15 Jahre lang dasselbe tun! Es wird eben generalisiert, und das ist der allergrößte Fehler, den wir in der Naturwissenschaft machen können. Alle großen Naturforscher, z. B. Gould, Dr. Finsch, Dr. Brehm, Dr. Ruß leiden an diesem Fehler, und aus diesem Grunde ist so ungeheuer vieles Falsche in die naturwissenschaftlichen Bücher gekommen. Ich werde im Laufe der nächsten Jahre Berichte in Hülle und Fülle liefern aus den Werken dieser Naturforscher selbst. Heute nur erst eine kleine Probe. Hätte Herr Heindl nicht generalisiert, sondern hätte es gemacht wie ich vor 30 Jahren (s. Nr. 2 1910 d. Z.) und hätte



nehmen deshalb kaum anorganischen Kalk als Regel (s. Anatomie der Vögel). Ausnahmen kommen vor, und diese Ausnahmen nehmen gelegentlich Kalk auf, aber deswegen darf man doch nicht generalisieren! Wie aus dem Artikel in Nr. 2 1910 d. Z. ersichtlich ist, verpflegte ich vor 30 Jahren Kreuzschnäbel ohne anorganischen Kalk; meine Kreuzschnäbel wurden 12 bis 15 Jahre alt und behielten ihr schönes Rot. Als voriges Jahr diese Frage aufs neue in den Zeitungen auftauchte, schaffte ich mir sofort wieder Kreuzschnäbel an (ist für mich einer der interessantesten Vögel), die nun schon über ein Jahr ohne Kalk, aber mit viel organischem Kalk, d. h. Sonnenblumen, Fichtensamen, Reisern, Zapfen, Ameisenpuppen von sonnigen Hügeln (sog. Lichtameisenpuppen) und Schwarzhölzinssekten, Eichenwicklern ernährt wurden (s. Nährsalztabelle Nr. 5, 1910), und der Erfolg? Das herrliche Karminrot ist schöner als vor der Mauser, wie sich jeder überzeugen kann; Herr Heindl wird eingeladen, sich die Kreuzschnäbel anzusehen. Sepia und Kalk fressen sie nicht, haben es auch nicht nötig, denn in dem Eichenwickler steckt ein viel besserer und leicht verdaulicherer Kalk denn in der Sepia.

Wie Herr Redakteur Neunzig in demselben Blatte ganz richtig ausführt (S. 56 u. R.) schadet die viel genossene Sepia infolge des Salzgehaltes dem Vogel und bedingt Legenot. Der tierische Körper hat seinen ganz bestimmten Haushalt, und von diesem oder jenem Stoff darf nicht zu viel genommen werden. Nimmt der Vogelzüchter zu viel Bier bei seiner ornithologischen Sitzung, nun so schüttet der Magen das zu viel wieder aus. Nimmt der Vogel zu viel Salz auf, so geht der größte Teil durch die Nierenleiter unverdaut wieder fort, macht dort Entzündung (oder wenigstens Kongestion), und da Nierenleiter und Eileiter dicht nebeneinander liegen beim Vogel, so überträgt sich diese Kongestion auf den Eileiter — Legenot. — Da ich gerade mit der Untersuchung der zentralamerikanischen Papageien beschäftigt bin, so fällt mir hinsichtlich des Kalkes noch folgendes ein: Kostarika (Z. A.) hat, wie seine geologische Beschreibung aufweist, gar keinen Kalk, denn es ist Urgebirge und eine der ersten Stätten des Erdballes: die Vögel, wenigstens die Papageien, können also dort keinen Kalk aufnehmen, und doch haben wir vier herrliche große Arten dort, die sich besonders durch große Schönheit auszeichnen, nämlich *Sittace militaris*, *Conurus petzi*, *Conurus hoffmanni*, *Pionias senilis* (letzterer vertritt hier quasi die Amazonen von Brasilien). (Schluß folgt.)

### Aus der Voliere.

Von einem langjährigen Vogelliebhaber.

(Fortsetzung.)

(Nachdruck verboten.)

#### Königswidastin — *Tetraenura regia* (L.).

Mehrere Stücke, Männchen wie Weibchen, sind in meinem Besitz gewesen und haben hier gemauert. Zurzeit habe ich im vierten Jahre noch ein schönes Männchen, das aber als Beispiel dienen könnte für meine in dieser Arbeit gemachten Vorbemerkungen betreffs der Schwierigkeit, womit gewisse Vögel fremder Zonen sich unsern Jahreszeiten anzupassen vermögen.

Der Vogel kam hier im Prachtgefieder an, mauferte nach einem Monat und kam ins graue Winterkleid. Wiederum nach etwa zwei Monaten mauferte er wieder zum Hochzeitskleide, welches er jetzt volle fünfviertel Jahre behielt, jedoch die letzte Zeit mit Verlust der schönen langen Ähren des Schwanzes. Nach genannter Zeit verläuft die Verfärbung von und zum Prachtgefieder nicht unregelmäßig, doch stets so, daß er sich die überwiegende Zeit im Prachtgefieder befindet. Besonders kommt er jetzt selten völlig ins Winterkleid. Diesen Winter hat der Vogel es noch ganz anders gemacht, indem er sich einen halblangen Schwanz zugelegt hat. Die langen Ähren fielen in der Mauser naturgemäß ab, und das Gefieder wurde graubraun wie üblich. Groß war aber meine Verwunderung, als ich eines Tages bemerkte, daß ein Paar Feder Spitzen den kurzen Schwanz, den die Königswitwe das ganze Jahr hindurch trägt, also sowohl im Hochzeitskleid wie im Winterkleid, überragte. Bald konnte ich feststellen, daß die genannten Federchen weiter wuchsen und sich verlängerten. Jetzt halten sie in dem Wachstum inne und haben die Schwanzähren des Sommerkleides an Länge bis auf ein Drittel erreicht. In Bau wie in Farbe ähneln sie aber keineswegs den natürlich verlängerten Schwanzfedern, indem sie nicht wie jene bis gegen die Spitze rippenlos sind. Die Ähren sind lange, schmale Federchen überall bis an die Spitze von gleicher Breite, die mit dem Endbüschel der Sommerfedern etwa übereinstimmt. Die Federn sind auch nicht wie jene schwarz gefärbt, sondern sahlbräunlich mattschwarz, mit hellen Rändern und gegen die Spitze hin breit weißgelblich gefärbt und gespitzt, also übereinstimmend gefärbt mit den kurzen Schwanzfedern des Winterkleides. Das Ganze ist also ein völlig unnormaler Vorgang wie ein Streit zwischen den Federkleidern der Jahreszeiten, wobei die natürliche Mauserzeit seiner Heimat mit unsern abweichenden Jahreszeiten in Konflikt gekommen ist.

In Reichenow, „Vögel Afrikas“ ist erwähnt, daß nach Charpes Angaben das Weibchen Königswitwe dem Weibchen der Paradieswitwe (St. paradise) so sehr ähneln solle, daß es sich von jenem nur durch die weißen Flecke am Ende der Innenseite der Schwanzfedern unterscheidet. Da Herr R. diese Angaben nicht kommentiert, möchte ich annehmen, daß ihm Bälge von Weibchen Königswitwen nicht vorliegen, jedenfalls kann ich diesen Angaben durchaus nicht beistimmen. Abgesehen von dem sehr bedeutenden Größenunterschied zwischen Paradies- und Königswitwe sind dieselben und deren Weibchen doch auch im Winterkleid voneinander sehr verschieden, und ich Kenner der bekannten Vögel würde diese nicht verwechseln können, indem die Paradieswitwe vorwiegend in dem Grundton des Winterkleides hellgelblich sandfarben ist, während wir bei der Königswitwe einen viel dunkleren rostgelblichen Ton vorfinden, wodurch der Vogel im ganzen viel dunkler aussieht als die Paradieswitwe. Gern würde eine Verwechslung mit der Dominikanerwitwe stattfinden können, da diese Arten sich einander im Winterkleid in Farbe wie auch in Größe und Gestalt sehr gleich zeigen. Ein Farbenunterschied der Füße ist hier aber stets ein trügliches Kennzeichen, indem dieselben beim

genannten stets rot sind, während sie bei dem Dominikaner dunkelhornbraun sind. In Gestalt und ganzem Benehmen ähneln beide Arten einander so sehr, daß sie zweifellos, wenn wir mit einem „natürlichen“ System rechnen, wie es beispielsweise der alte Reichenbach in seinen „Singvögeln“ aufstellt, einander sehr nahe stehen. Auch der Gesang beider Vögel ist recht übereinstimmend und wird im Sommerkleid fleißig und ziemlich laut vorgetragen. Angenehme Töne sind mit knarrenden und kreischenden Tönen verwebt und stehen im Wohlklang dem Gesang der Paradieswitwe bedeutend nach. Der Gesang der Königswitwe hat viel Ähnlichkeit an den des Berghänflings (*Acanthis flavirostris*). Wenn Stark nach Reichenow, „Vögel Afrikas“ angibt, die Königswitwe habe einen kurzen und leisen Gesang, so ist das infolge von Beobachtungen in der Natur, wo die Gesangstöne sich natürlich weniger geltend machen als in unseren Räumlichkeiten. Im ganzen ist aber die Königswitwe als Stubenvogel viel sanfter und angenehmer gegen verwandte und andere Kleinvögel als die Dominikanerwitwe, deren stürmisches Wesen und große Streit- und Neugierde allen Vogelliebhabern genügend bekannt ist.

Hier schließlich noch die Bemerkung, daß es mich wundern muß, daß Sharpe beim Vergleich zwischen Königs- und Paradieswitwe als Unterschied nur von der abweichenden Schwanzfärbung der erstgenannten spricht, während die verschiedene Schnabelfärbung beider genannten Vögel an sich die Hauptdifferenz bildet, nämlich rot bei der Königswitwe und stets dunkelhornfarben bei der Paradieswitwe. Männchen im Prachtgefieder der Königswitwe zeigt an den Bürzelseiten ebenfalls einen verdeckten seidenartigen Fleck, wie ihn auch einige andere Verwandte haben, was von Reichenow in „Vögel Afrikas“ bei dieser Art nicht erwähnt ist.

(Fortsetzung folgt.)

### Von Schwalben und Rotschwänzchen.

Plauderer von Max Garling, Berlin-Lichtenberg.

(Schluß.)

(Nachdruck verboten.)

**R**auchschwalben führen so recht ein ideales Familienleben. Nie entfernt sich ein Gatte weit vom anderen. Das Männchen meines Paares saß, während sein Weibchen brütete, zumeist auf einem am Hause vorbeiführenden Telegraphendrahte oder in der Kammer auf einem in die Wand geschlagenen großen Eisenhaken, das bekannte Schwalbenlied zwitschernd. Auf

diesem Haken nächtigte das Männchen auch. Das anziehendste Bild aus dem Familienleben der Rauchschwalben ist wohl das, wenn die Alten ihre schon flüggen, auf den Dächern sitzenden Jungen im Vorbeifliegen füttern. Dies geschieht mit solcher Anmut und Zierlichkeit, daß man kaum ein anderes Beispiel in der Natur findet, welches so ästhetisch anmutet. Gewöhnlich benutzten meine Schwalben ein Nest für mehrere Bruten. Ein andermal bauten sie plötzlich ohne ersichtlichen Grund ein neues. So begann das Pärchen einmal, zur zweiten Brut ein neues Nest herzustellen. Als daselbe jedoch zur Hälfte fertiggestellt war, arbeiteten sie daran

nicht weiter, sondern bezogen wieder eins der vorhandenen alten Nester. Stets machten die in meiner Kammer wohnenden Schwalben zwei Bruten; in einem Jahre verzögerte sich die zweite Brut so, daß die Jungen erst im späten August die Kammer verließen. Sonderbar war es mir, daß immer nur ein Schwalbenpaar im Frühjahr zur Bodenkammer zurückkehrte, zumal doch in Viehställen manchmal zehn Paare und mehr beieinander leben.

Recht viele Vögel, die sich in der Nähe menschlicher Wohnungen aufhalten, schaden dem Menschen auf diese oder jene Weise, hier mehr, dort weniger. Ich erinnere z. B. an das Plündern unserer Obstkulturen durch den drolligen Starmak und durch andere, ferner an das Abfressen von Obstbaumknospen und Ausfressen befäierter Beete durch Sperlings- und Finkenvögel. Die Schwalben aber ernähren sich nur von Insekten und zumeist von solchen Arten, die dem Menschen, wenn auch nicht direkt schädlich, so doch recht lästig sind. Mein

Pärchen flog, wenn es Junge im Neste hatte, in graziosem Fluge einen blumigen Feldrain entlang, oder tummelte sich über dem Rummelsburger See, mit den spitzen Flügeln die Wasseroberfläche streifend. Daß die Schwalben auch manche für uns nützlichste Insektenart, vielleicht eine mit ihrem Verdienste um die Gleichgewichtserhaltung in der Natur sich brüstende Schlupfwespe wegschnappt, ist natürlich; denn auch die Schlupfwespen müssen in Schach gehalten werden und dürfen nicht überhandnehmen, soll die Harmonie in der Natur nicht gestört werden.

Meine Schwalben haben so manches Nest wohlgeratener Jungen in die Welt geschickt. Leider war es eines Tages mit der ganzen Schwalbenherrlichkeit vorbei. Das Fenster mußte aus Sicherheitsgründen geschlossen bleiben. Das letzte hier lebende Schwalbenpaar war verdrängt.

Das letzte Hausrotschwanzpaar, welches auf dem



Scott's Fancy (I. S. 79).

Fabrikarbeitsstück heimatsberechtigter war, ist im letzten Sommer auch ausgeblieben. Hausrotschwänzchen nisteten früher zu mehreren Paaren hier. Jemand ein Plätzchen zwischen Balken und Trägern oder im alten Mauerwerk fand sich zur Anlage des Nestes immer. Das letzte Paar hatte sein Nest im Rüstloch einer sehr hohen Mauer, welche einen Benzollagerplatz umgibt, ein andermal auf einem Eisenträger an der Wand. Es war eine angenehme Unterbrechung der Berufsarbeit, hin und wieder das Treiben dieser einfachen Vögel zu beobachten. Das erste Gelege lag immer zu Anfang Mai im Neste. Ich fand, daß nicht immer die erste Brut die an Eierzahl größere ist; denn im ersten Gelege zählte ich einmal fünf, im zweiten Gelege dagegen sechs Eier. Ein andermal wieder bestand das erste und zweite Gelege aus je fünf Eiern. Die den Rotschwänzen zur Nahrung dienenden Insekten werden zumeist im Fluge erhascht, oft genug aber auch von Mauern und Pflanzen rüttelnd abgenommen oder vom Erdboden aufgeslesen. Schon einige Male, ich glaube auch hier in der „Gefiederten Welt“, begegnete ich der Meinung, daß große Nachtschmetterlinge von den Vögeln verschmäht würden. Ich hatte jedoch einige Male Gelegenheit zu sehen, wie Rotschwänzchen und auch graue Fliegenfänger die dicken Schwammspinner aufnahmen und sie nach Abklopfen der Flügel und harten Teile verzehrten. Die jungen Rotschwänzchen verlassen ihr Nest sehr früh, kaum recht befiedert. Sie hockten dann hier auf Dächern, hinter Balken usw. umher und wiesen den futterbringenden Alten durch ihr Geschrei den Weg zu ihren hungrigen Schnäbeln.

Trotzdem der Hausrotschwanz einer der häufigsten Vögel ist, die in unmittelbarer Nähe der menschlichen Behausungen sich aufhalten, mußte ich mich oftmals wundern, wie wenig dieser Vogel den Bewohnern der Großstadt bekannt ist. Das beruht wohl zumeist auf die zurückgezogene Lebensweise dieses wenig auffallenden Vogels. Der Hausrotschwanz ist ein Vogel des Daches und alten Gemäuers. Kollegen, welche ich hier in der Fabrik auf diese Vögel aufmerksam machte, hielten dieselben gewöhnlich für nichts weiter als für Spatzen. Das Liedchen des Rotschwanzes wurde entweder ganz überhört oder im andern Falle gar nicht für ein Vogellied gehalten, wie ich oftmals durch Befragen feststellen konnte. Die knarrende Strophe unseres Rötlings ist aber auch höchst eigenartig, aber für den Naturfreund doch äußerst anheimelnd. Welche Herzensfreude ist es im Frühling, den bescheidenen Gesang wieder nach langem Winter zum ersten Male zu hören. Und wie spät in den Herbst hinein singt dieser liebe Geselle. Noch Anfang Oktober höre ich alljährlich welche, als könnten sie sich nicht trennen von der Heimat Fluren. Am fleißigsten singt unser Rotschwanz frühmorgens. Wohl stets hörte ich auf meinen Frühwanderungen seine Stimme und die der Himmelslerche zuerst im Morgenrauen. Wie laut dann dieser Gesang durch so ein verschlafenes märkisches Dorf schallt, weiß nur der, der ihn dort gehört hat. Einen eigenen Eindruck machte das Rotschwanzlied auf mich im vergangenen Sommer in der Ruine des ehemaligen Zisterzienserklosters Chorin. Im Hofe dieses Klosters wurden auf einer Freilichtbühne historische Schauspiele

aufgeführt. Als ich an einem schönen Sommertage der Vorstellung als Zuschauer beiwohnte, sang eins der dort im gotischen Gemäuer lebenden Rotschwänzchen immerfort sein Liedchen. Aber der Vogel störte mich nicht. Im Gegenteil. Sein Lied knüpfte in sinniger Weise das Band der Vergangenheit mit der Gegenwart. So haben zwischen diesen ersten Mauern schon die Vorfahren jenes Vogels gesungen, als hier der große Markgraf Walbemar zu Grabe getragen wurde, als die lateinischen Gesänge der Mönche durch die Räume schallten.

Jetzt leben von Vertretern der Singvogelwelt nur noch zwei Starenpaare auf unserem Grundstück. Früher waren von den acht Nistkästen, die ich den Staren vor über zehn Jahren aushing, stets vier bis fünf besetzt. Auch die letzten Stare müssen weichen, denn das Schicksal der Bäume, in denen sie nisten, ist so gut wie besiegelt.

### Kleine Mitteilungen.

Über das Thema „Winterfütterung“ veröffentlicht ein Volksschullehrer in den Mannheimer Blättern folgende interessante Auslassung: „Die meisten Schulkinder sind tierliebend, und die meisten Lehrer wohl auch. Belehrung über Schutzpflege der gefiederten Welt draußen in der Natur fällt solchen Lehrkräften nicht schwer, und sie fällt auf guten Boden: in das Kinderherz. Den Anstoß dazu gibt mir allemal das Erscheinen des Tierchutzkalenders im Spätjahr, damit steuert die Belehrung über die frierenden und hungernden Sängern frisch in den Winter hinein. Vor dem Klassenfenster liegen Brettchen mit Körnern und Krümchen, gestreut von Kinderhand, der Plaudermund erzählt gern von den Futter- und Schutzhäuschen, die in den Anlagen und Parks beobachtet werden, und die kleine Hand schreibt fröhlich einen Aufsatz, daß wir der darbenenden Vogelwelt gedenken sollen. Es gehen da und dort „Aufsätze“ durch die Zeitungen, „aus dem Heft des kleinen Früh“ oder so. Das sind „Aufsätze“, die nie in einem Schülerheft geschrieben worden sind. Phantasie hat sie zusammengebraut und die Leser lachen über den Unfinn, aber von der Jugend verfaßt sind sie nicht. Deshalb sei mir an dieser Stelle gestattet, einige kurze Beispiele anzuführen, aus dem Aufsatz der Kinder über den Winter. Der erste Teil war den Freunden, der zweite den Leiden des Winter gemüdet. Der Schluß ging die Vögeln an. Da lese ich: *W* dankbar sind sie um jedes Körnchen! Und wie schön ist es, mit anzusehen, wenn sie die Körnchen aufspicken! — *O*ber: *W* einem Haus lagen morgens zwei tote Vögel. Gewiß hat ihnen niemand Futter gestreut gehabt. Wie schade ist es um die Singvögelchen! — *W*ir sollen nicht nur zu den Armen wohl tätig sein im Winter, sondern auch zu den nothleidenden kleinen Sängern. Es kostet ja so wenig, denen zu helfen und zu danken es uns später durch ihre schönen Lieder. Und so geht es weiter. — Ja, es kann so viel Gutes geschehen durch Belehrung auch auf dem Gebiete des Vogelschutzes, und die Jugend ist aufnahmefähig und dankbar für diese Förderung. Der Verein für Vogelschutz möge versichert sein, daß die Lehrer im Dienst seiner guten Sache stehen mit Wort und That. Ich möchte ich sagen: es ist etwas so Selbstverständliches für den Jugendzieher, in den Kindern Mitleid und Mitgefühl zu wecken.“ (Mitgeteilt von R. Fehl, Mannheim.)

**Frühjahrsbeobachtungen.** Seit mehr als einer Woche haben wir hier Tauwetter, und es scheint, als ob es Frühling werden wollte. **Sperrlinge** machen mit bekanntem Gebell „Hochzeit“. Heute früh 3 Uhr hörte ich in den Lütten erste **Singdrossel** locken und bald danach eine **Feldlerdrossel**.  
Wien, 25. Februar 1911. Storef.

Heute früh gegen 8 Uhr vormittags hat der in meinem Hausgarten schon seit 4 Jahren nistende **Duckfink** zum ersten Male seinen **Schlag** hören lassen.  
Mainburg, Niederbay. L. G. Dobe

Bei einem Spaziergang über die winterlich verödete Felder in der Umgebung Kirchbergs sah ich plötzlich eine ungeheuren **Schwarm Käuflinge** — es dürften deren ein

laufend gewesen sein — sich niedrig über einen brach liegenden Acker wälzen; so weit man sehen konnte, war alles mit Hänflingens überfüllt, auch die an der Straße stehenden Bäume waren dicht mit den Vögeln besetzt. Es war dies am 12. Februar, wohl ein Vorbote der nachfolgenden heftigen Schneestürme.  
R. Lauzil.

Der „**Scott's Fancy**“ (s. Abb. S. 77) ist ursprünglich nur in Schottland gezüchtet worden. Die englischen Rassen achtete man in Schottland nicht, und die englischen Züchter üben dafür den schottischen Kanarienvogel als nicht ausstellungsfähig an und berücksichtigten ihn auf Ausstellungen gar nicht. Für die hatte der kleine unscheinbare Vogel, an welchem das merkwürdigste war, daß er mit seinem Körper eine halbkreisförmige Linie bilden konnte, nichts Besonderes. Erst nachdem er durch Kreuzungen mit holländischen Vögeln und dem „**Bosju**“ verändert war und die Gestalt bekommen hatte, welche das Bild zeigt, wurde er ausstellungsfähig.

## Sprechsaal.

(Steht den Abonnenten kostenlos zur Verfügung.)

### Antworten.

Auf Frage 1 in Heft 1 I. J. erlaube ich mir mitzuteilen, daß Erlenzeifige mit schwarzem Kinnstiel von unsern Vogelzüchtern Edelzeifige benannt werden. Ich glaube, daß diese Erlenzeifige aus waldbreichen Gebirgsgegenden stammen. Die genannten steirischen, Gebirgs-, Wald- oder Tiroler Stieglitze sind größer und lebhafter gefärbt als die kleineren sogenannten artenstieglitze. Wir haben ja auch größere und kleinere Stimpel. Die großen werden hier Waldstimpel und die kleineren Stieglitzstimpel genannt. Ähnlich ist es wohl auch mit den Erlenzeifigen.  
Joh. Wilh. Blösch.

Auf Frage 4: *Calcarea carbonica* D. 6 ist keine *Calcarea carbonica*. Beides verhält sich zueinander wie 1000000:1. Für Eröten hat es bei manchen Krankheiten normalen Erfolg. Ich kann jedoch auf anonyme Anfragen keine Antwort geben.  
Dr. Otto.

Ich habe die federnden Sprunghölzer vor zwei Jahren bei einem Händler in Homburg v. d. Höhe bezogen und eine Zeitlang verwendet. Jedenfalls schaden sie den Füßern der Vögel nicht und dies scheint auch ihr einziger Vorteil. Die kleineren Vögel lasse ich sie noch gelten, wie ich in meinem meiner Aufsätze bereits vor längerer Zeit ausführte; größere, wie Steinrötel, Blaudrosseln u. a., werden durch den Pfeffeltatler auf und abspringenden Hölzer entchieden irritiert und schließlich scheu gemacht, bis sie sich gewöhnen. Man mag sie nicht als federnd oder prellend bezeichnen, gewiß ist, daß zum Zwecke weder federn noch prellen, sondern wiegen und leicht schwingen, und dieses Wiegen kann durch kurze Sprunghölzer, die am Käfiggitter einseitig befestigt werden, nie nachgemacht werden.  
Karl Lauzil.

Im Aufsatz „Zur Kenntnis deutsch-italienischer Vogelzucht“ von F. Anzinger Heft 7 S. 52 jagt der Verfasser, daß Bestimmungswort „Hirn“ beim Volksausdruck Hirngrillerei den Stritz sei ihm unverständlich. Ich leite dasselbe von der Hirse, welche im Landvolk aller Alpenländer mit Hirn bezeichnet wird, ab. Unter „Hirntreue“ ist jedenfalls nicht der Hirnschnitzling, sondern die Sumpfhirneise zu verstehen, wie ich aus einem jahrelangen Aufenthalt in Deutschtirol bestimmt weiß. Ich verweise auch in Steiermark „Hansmaien“.  
R. Lauzil.

## Aus den Vereinen

**Verein der Vogelliebhaber nebst Zweigverein für quarten- und Terrarientkunde, Witten, Ruhr.** Vereinslokal: Ed. Hochepffel (Zur alten Zeit) am Markt. Versammlung jeden 1. Sonnabend im Monat, jeden 3. Sonntag im Monat zwanglose Zusammenkunft. Gäste herzlich willkommen. Unentgeltliche Auskunfterteilung in allen Angelegenheiten unserer Liebhaberzeit, auch an Nichtmitgliedern. Briefadresse: Heinrich Zanders, Hauptstraße 58.

**„Walddiötl“ Verein der Liebhaber einheimischer und erdbändiger Stubenvögel zu Hamburg.** Die diesjährige Generalversammlung wurde am Mittwoch, den 25. Januar 1911 im Vereinslokal „Wolter Hotel“ abgehalten. Aus dem Jahresbericht 1910 ging hervor, daß die Einnahmen 246,04 M. und die Ausgaben 209,85 M. betragen, so daß ein Über-

schuß von 36,19 M. verbliebe. Auf Anregung unseres Vorsitzenden Herrn Petersen hin wurde eine Eilersammlung zum Feste für Vogelzucht veranstaltet, welche 6,50 M. einbrachte. Die Verwaltung dieser Gelder hat Herr Petersen durch Aktuation übertragen erhalten. Die Mitgliederzahl hat sich in gleicher Höhe mit dem Vorjahre gehalten. Unter den weiteren Punkten des Jahresberichtes letzte nur über den Punkt „Eintauschung“ bezüglich der Veranstaltungen der Ostern hier getagten Vereinigung der Vogelliebhaber Deutschlands und der damit verbundenen Vogelzucht, eine rege Debatte ein. Wenn auch der Besuch der Vereinigung von hier und auswärts in keinem Verhältnis zu den vielen Mühen und Vorarbeiten stand (denn derselbe war, wie den Teilnehmern bekannt, bedauerlicherweise nur minimal), so müssen wir doch immer das große Ideal, welches die Vereinigung bezweckt, vor Augen halten und muß derselben unbedingt Vertrauen entgegengebracht werden, damit die leitenden Kräfte angespornt werden und sich mit Lust und Liebe der großen und edlen Sache unserer Vogelliebhaberei widmen. Die neuen Vorstandswahlen, wo sachungsgemäß ein 1. Vorsitzender, ein 1. und 2. Schriftführer, ein Kassenwart und ein Vogelwart gewählt werden mußten, nahmen den weitaus größten Teil des Abends in Anspruch. Der Antrag des Herrn Hannemanns, den Vorstand auf 4 Mitglieder und den ornithologischen Beirat zu reduzieren, wurde angenommen. Trotz allgemeinem Bemühen der einzelnen Mitglieder war unser beliebter Vorsitzender Herr Petersen nicht zu bewegen, das Amt eines Vorsitzenden wieder anzunehmen. Das Resultat der Wahl war wie folgt: 1. Vorsitzender Herr Hannemann, 1. Schriftführer Herr Ode, das Amt des 2. Schriftführers wurde vorläufig noch nicht besetzt, Kassenwart wurde wiederum der schon zwei Jahre bewährte Herr Sievers, und zum Vogelwart und Verwalter des Vogelzucht wurde wieder unser pflichtgetreues und eifriges Mitglied Herr Baumann gewählt. Von unserm Mitglied Herrn Müller erhielten wir gute Anregung für die Zukunft und gelobten wir von neuem, unsern Verein nach jeder Richtung hin zu fördern und unsere großen Ideale, wie praktischer Vogelzucht, Winterfütterung, Anlegung von Vogelzuchtgehölzen, Aussetzen von Vögeln usw., hochzuhalten. Nachdem noch auf unsere kürzlich stattgefundene Ausstellung hingewiesen wurde, schloß unser scheidender Vorsitzender die Versammlung etwa 1 Uhr nachts.

J. A.: Ode, 1. Schriftführer.

**Bayerischer Vogelliebhaberverein (Sitz München).** Nächste Versammlung, Samstag, den 11. März, im Vereinslokal, Restaurant Gewerbehaus, Damentischstr. Nr. 5. Tagesordnung: 1. Vortrag über „Der Hänfling“, Diskussion. 2. Vereinsangelegenheiten. Freunde unserer Liebhaberei herzlich willkommen.  
W. Hettiger, 1. Schriftführer.

**Verein für Vogelkunde, -zucht und -liebhaberei zu Leipzig.** Ordentliche Generalversammlung 16. Jan. 1911. Aus dem vom 1. Vorsitzenden erstatteten Jahresbericht ist folgendes zu erwähnen: Im vergangenen Vereinsjahre wurden 26 Versammlungen abgehalten, welche von insgesamt 601 Personen besucht waren. Das Gebiet der Vogelkunde wurde in 6, das der Liebhaberei in 3 Vorträgen bez. Referaten behandelt: 1. Kappenammer und Alpenlerche (Herr Rosenthal); 2. Die Vogelwarte Helgoland (Herr Dr. Beygo, d. Helgoland); 3. Unsere Raubvögel (Herr Grimm); 4. Sprosser und Nachigall (Herr Lannert); 5. Kreuzschnabel (Herr Birk); 6. Blauflechten (Herr Buchheim); 7. Rechte und Pflichten der Vogelliebhaber (Herr Rosenthal); 8. Die Aufzucht junger Kentvögel (Herr Thieme); 9. Stangenbohnen und Fütterung der einheimischen Weichhaiser (Herr Wilh. Diebe). Die Kassenverhältnisse des Vereines sind als günstig zu bezeichnen. Die Waagen hatten folgenden Ergebnis: 1. Vorsitzender W. Kirchner, Stöckertstraße 10a; 2. Vorsitzender H. List, Stöckertstraße 19; 1. Schriftführer E. Gemrich, Bornstraße 23; 2. Schriftführer und Bibliothekar Dr. A. Schröder, Baldowstraße 1b; Kassierer Th. Gästewitz, Weitzstraße 66. Als Beisitzer wurden die Herren Buchheim, Cato, Lannert und Neumann gewählt. Am 30. Jan. hielt Herr Frick, ein erfahrener Sprosserpfleger, einen sehr ausführlichen Vortrag über das Thema: Der Sprosser Schlag bei Tag und Nacht. Er führte aus, wie man den Sprosser zum Schlagen bringen und wie man ihn im Schlagen möglichst lange erhalten kann. In der Sitzung am 6. Februar sprach Herr Rosenthal über Stempel Redner empfahl den Stempel 1. wegen seiner Farbenprägnanz, 2. weil er sich leicht an die Gefangenschaft gewöhnt, 3. wegen seiner Gelehrigkeit.  
W. Kirchner, 1. Vorsitzender.



## Vereinigung der Vogelliebhaber Deutschlands.

Durch die Neugestaltung des „Deutschen Vogel- schutzgesetzes“ drohen der Vogelliebhabelei mancherlei Gefahren, welche abzuwenden unsere Aufgabe ist.

Wir sind eifrig bemüht, für die Erhaltung unseres seit Jahrhunderten bestehenden Rechtes, Vögel als traute Genossen im Käfig zu halten, einzutreten.

Wir erwarten, daß wir bei unseren Bemühungen von allen Seiten unterstützt werden und fordern zu diesem Zwecke alle Vogel- liebhaber auf, unserer Vereinigung beizutreten.

Anmeldungen sind zu richten an Herrn Paul Silbermann, Hamburg 26, Mittelstraße 48. Der Jahresbeitrag beträgt 2 M.

Der Vorstand:

Dr. A. Butschkus. K. FehI.

## Vom Vogelmarkt.

Von seltener auf den Vogelmarkt kommenden Vögeln werden angeboten:

Georg Brühl, Köpchenbroda: Dagalbrosseln, Jamaika- trupiale, Norwichkanarien.  
 Markworth, postlagernd Stendal: Goulbamaud., ♂ schwarzf., ♀ rotköpf., 5 rotköpf. Mischung davon, 1,1 schwarzf. Goulbs, 1,1 rotköpf. Papageiamand., 1,1 Argus- amand., 1,0 Gürtelamand., mit weißem Schwanz und weißen Flügelsternen (Albino), 1,1 Diamantsinken, 1,1 Buntafrikide, 1,1 Granatafrikide, 1,1 schwarzbäugige Afrikide, 1,1 Sonnenafrikide, 1,0 Stieglitzalbino, rote Augen.  
 Gustav Müller, Vogel-Großhandlung, Hamburg, Kepsoldstr. 89: Weißstieglitzbrösel.  
 F. Reijer, Hamburg, Peterstraße 28: Blaubartamazone.



Herrn Mag. K. L. Kirchberg; Herrn B. W., Charlottenlund; Frau G. J., Kiel; Herrn J. St., Wien; Herrn W. B., Krems a. d. Donau; Herrn H. St., Zürich: Beiträge dankend erhalten.

Herrn G. v. R., Berlin-Halensee; Herrn M. L., Dresden; Herrn K. L., Kirchberg; Frau H. Sch., Breslau, ist brieflich Bescheid zugegangen.

Herrn P. U., Köln. Die Polizei kann der Gründung eines Vereins von Vogelliebhavern keinerlei Schwierigkeiten oder Hindernisse bereiten.

Herrn W. K., Deutsch-Liebau. Der Kadaver des am 21. d. M. eingegangenen Papageis wurde mir am 27. d. M. nachm. vom Zollamt unter Erhebung der üblichen Gebühren zugestellt. Die Fäulnis des Kadavers war so weit fortgeschritten, daß eine Untersuchung nicht mehr möglich war. — Man soll nie einen kranken Papagei kaufen. Ein Papagei, dessen Auge entzündlich geschwollen ist, ist krank.

Herrn A. D., Attendorf. Wenn die Schama neben gutem Weichfutter noch gefochtes Ei und täglich 15 Mehlwürmer erhält, so mußte sie so laut und fleißig singen, daß man bald weniger davon zu hören wünschte. Meist ist es nötig, ihr jetzt die Mehlwürmer gänzlich zu entziehen, damit sie nicht gar zu laut wird. Wahrscheinlich ist sie bei der vorliegenden Nahrung sehr fett geworden und schweigt deshalb, möglich ist auch, daß sie jetzt in die Mauser kommt. Wenn sie zu fett ist, so muß durch knappes und weniger nahrhaftes Futter dafür gesorgt werden, daß sie mager wird. Durch den Gesang anderer Vögel läßt sich eine Schama sobald nicht zum Schweigen bringen.

Herrn H. B., Eretin. Der Kalender ist mir in diesem

Jahr nicht zugegangen. Wollen Sie gefälligst bei dem Herausgeber des Kalenders anfragen.

Herrn Sch., Meß. Indigosinken sind ausbauernnd Vögel und bei gewöhnlicher Zimmertemperatur in der wärmeren Jahreszeit auch in freier Voliere zu halten. Als Futter erhalten sie Hirse, Spitzjamen, Hafer, wenig Haut-Beeren, ab und zu Ameisenpuppengemisch (Ameisenpuppen-Weißwurm, geriebene ausgedrückte Möhre zu gleichen Teilen) ab und zu einen Mehlwurm oder andere lebende Insekten, auch frische Ameisenpuppen. Sein Gesang ist ansprechend und munter, nicht besonders kunstvoll, er erinnert an den Gesang der Heckenbraunelle (s. „Fremdländische Stubenvögel“ Handbuch I von Dr. K. Ruß).

Herrn C. D. F., Zehlendorf. Das Buch „Die sprechende Papageien“ von Dr. K. Ruß ist in 3. Aufl. im Jahre 189 erschienen, es hat 2 Tafeln in Bunt- und 32 in Schwarzdruck. Der Preis ist 4,50 M., geb. 5,50 M.

Herrn Fehr. v. B., Karlsruhe. Der Grauastrild ist ein Bronchienentzündung erlegen. Für Diphtherie waren Anzeichen nicht vorhanden. Olivenastrilde sind kurz nach der Ankunft meist sehr hübsch. Ich halte das für eine Folge der Masseneinfuhr frischgefangener uneingewöhnter Vögel. Wenn sie erst gut eingewöhnt sind, sind sie nicht hübschlicher oder mehr zu Krankheiten geneigt als andere kleine Prachtsinken.

Herrn W. L., Helmstedt. Für das Innere des Käfigs ist ein weißer Anstrich mit der überall erhältlichen streifenförmigen Emaillelackfarbe zu empfehlen. Das vordere Gitter zweifelmäßig mit einem dunklen Anstrich zu versehen.

Herrn S., Eberswalde. Ich glaube nicht, daß die Aufbewahrung von Sämereien in verkorften Flaschen gerade empfehlenswert ist. Es besteht die Gefahr, daß die Sämereien wenn sie nicht ganz trocken sind, schimmelig und muffig werden.

Herrn B. W., Leubnitz. 1. 2. Der Papagei ist an den Angaben schwer zu bestimmen. Anscheinend ist es ein Prachtamazone — Androglossa pretrei (Tem.) im Jugendkleid. Falls es diese ist, wäre der Wert etwa 30—40 J. 3. Über die Abbruchungsfähigkeit ist wenig bekannt. 4. Hirse, Spitzjamen, Hafer, Mais, Reis in Hülsen und Getreide in Obst, Nüssen, Grünkraut, frische Zweige sind dem „Papageifutter“ vorzuziehen. 5. Eine gründliche Abspülung alle 8—14 Tage ist zuträglich. Amazonen sind durchaus keine Feinde der „Näse“. Die Reitenden berichten, daß sie sich auf hervorragenden Ästen sitzend gern den heftigen tropischen Regengüssen aussetzen und sich völlig durchnässen lassen. Ausschlagen der Flügel ist nicht minder wichtig. 6. Zu den weißen Mönchen könnte ein Paar bunte Mönchen oder Zebrafinken kommen.

Herrn W. G., Wiesloch. 1. Kalauerlerchen singen meist von Februar bis zur Mauser im Spätsommer. 2. Die Ernährung s. S. 56 „Redaktionsbriefkasten“ unter „Der R. R. in R.“ Die Wachstel erhält als Futter Sämereien (Hafer, Hirse, Spitzjamen, Mohn, Buchweizen, Hafer, kleine Weizen). Daneben ist stets ein Weichfutter zu reichen (Ameisenpuppen, geriebenes altdackenes Weizenbrot, kleingewiegtes gefochtes mageres Fleisch oder Weißwurm, geriebene ausgedrückte Möhre zu gleichen Teilen), dazu stets kleingeschnittenes Grünkraut (Vogelmiere, Salat, Spinat, zartes junges G. usw.). Kleingewiegtes hartgefochtes Ei, frische Ameisenpuppen, Mehlwürmer, Küchenchalen regen zum Schlagen an (s. Einheimische Stubenvögel von Dr. K. Ruß, 4. Aufl.).

Herrn W. H. R. 1. Über die Ernährung der Schamadrossel s. die Auskunft unter „Herrn A. D., Attendorf“. Zugabe kann Ei, Weißkäse, rohes mageres Fleisch, Ameiseninsekten gereicht werden. Die Stängeln haben die richtige Dicke. Wenn die Korffangen ohne Risse und Löcher sind, daß der Vogel mit den Behennägeln darin nicht hängen kann, so sind sie gut brauchbar. 2. Es muß abgewartet werden, ob der G. nicht im März noch in die Mauser kommt. 3. Die ausgefressene Kleie muß aus der Mehlwurmjuch entfernt werden, wenn es nötig ist. Es muß das geschälte solange Käfer noch nicht vorhanden sind. Man kann auch durch Nachfüllen frischer Kleie das Ausfliegen bis zu einem geeigneten Zeitpunkt hinhalten. 4. Vielleicht sind die genannten noch nicht singenden Vögel zu fett? Ist das nicht der Fall, muß abgewartet werden. 5. Die Schama singt fast das ganze Jahr mit Ausnahme der Mauserzeit, welche in den Sommer fällt. Manche Schamas machen auch im zeitigen Frühjahr eine teilweise Mauser durch.





# Die Gefiederte Welt.



Wochenschrift für Vogelliebhaber.

## Meine Lasurmeisen.

Von Mag. Karl Lauzil.

(Nachdruck verboten.)

Die am seltensten auf dem Vogelmarkt erscheinenden Vögeln gehören unzweifelhaft auch die nordischen Meisen. Meines Wissens waren die einzigen Exemplare im Jahre 1908 im Inseratenteile der „Gefiederten Welt“ ausbezogen und dann trat eine längere Pause ein. Erst im November 1910 wurde ein, wie es hieß, fest eingewöhntes Pärchen dieser Meisenart von „Ornis“, Reichenberg, offeriert. Ich bemüht, meine ornithologischen Kenntnisse an diesen Studienobjekten zu bereichern, schrieb ich sofort die genannte Firma, erhielt aber keine Antwort. Nachdem etwa acht Tage verstrichen waren, ohne daß „Ornis“ auf mein Schreiben reagiert hatte und mittlerweile Vogelhändler Scherz, Wien, mir ein Pärchen Lasurmeisen anbot, entschloß ich mich, diese in Wien zu beziehen und schrieb an „Ornis“ wieder keine Antwort. Es ist mir schon mehrfach bestätigt, daß ich von Privaten, auf deren Verkaufserat in der „Gefiederten“ ich geschrieben hatte, keine Antwort erhielt. Solchen Leuten wäre natürlich ein eifriges Studium von Knigges „Umgang mit Menschen“ sehr zu empfehlen, denn eine Rüpelhaftigkeit über das Nichtbeantworten von Anfragen, die man doch irgend welche Inserate herausgefordert hat, immer, auch dann, wenn das Interesse an der Korrespondenz durch den bereits abgeschlossenen Verkauf des fraglichen Objektes für den Verkäufer erloschen ist. Es ist einfach Anstandspflicht, auf eine solche Anfrage auch höflich zu antworten, so habe ich unzählige an mich gerichtete Anfragen beantwortet, deren Erledigung für mich absolut kein Interesse ist, sogar dann, wenn die Fragesteller es nicht die Mühe wert hielten, Antwortmarken beizulegen. Wenn aber Vogelhändler einem Kauflustigen auf eine Anfrage einfach keine Antwort geben, so ist dies desto mehr Verwunderung hervorzurufen, wenn, gesetzt den Fall, der die Kauflust erregende Vogel ist schon anderweitig vergeben, so ist es doch immer noch im Interesse des Händlers, wenn er jeden Umstand in höflicher Form dem Anfragenden teilt, denn unterläßt er diesen Höflichkeitsakt, so

kann er ziemlich sicher sein, daß der Anfragende es sich das Nächstmal überlegt, an die betreffende Firma wieder zu schreiben. Dies nur nebenbei. Ich erhielt also sehr bald nach der abgegangenen Bestellung das Pärchen Lasurmeisen, das in Anbetracht seiner Seltenheit, seines tadellosen Gefieders und der Futterfestigkeit nicht gerade teuer war. Ich kann Herrn Scherz, von dem ich auch eine schöne Orpheus und tadelloses Sammetköpfcchen bezog, überall wärmstens empfehlen. Die Tierchen kamen gut an und wurden vorläufig bis zum Einrichten des für sie bestimmten großen Flugkäfigs in ein Nachtigallenbauer von gewöhnlicher Größe gesteckt. Als Futter fand sich im Versandkäfig eine Mischung verschiedener Sämereien. Ich reichte Nachtigallenfutter und daneben etwas von diesen Körnern, fand aber meine Vermutung bestätigt, daß die Lasurmeisen tierische Kost der pflanzlichen vorziehen, denn die Sämereien wurden nicht berührt, während Ameisenpuppen und Weißwurm gar bald verschwunden waren. Da den wenigsten Lesern dieses Aufsatzes Lasurmeisen aus eigener Beobachtung bekannt sein dürften, so will ich in folgendem kurz eine Beschreibung derselben liefern, die ich der Einfachheit halber und um nichts zu vergessen, aus Dr. Ruß „Einheimische Stubenvögel“ entnehmen will: Oberkopf weiß mit bläulichgrauem Schein, Zügel sehr schmal, schwärzlich; ein schmaler Streif vom Auge bis zum Genick dunkelblau, von diesem ausgehend ein ebensolches Band, welches Ohrgegend und Wangen von den Halsseiten trennt und nach dem Rücken zu allmählich heller werdend verläuft; im Genick ein weißer Fleck, welcher allmählich in Blau übergeht; Rücken hellblaugrau, Bürzel und Schulterfedern heller; Oberschwanzdecken schön lasurblau mit weißen Spitzen, die übrigen Teile des Kopfes und der Unterseite weiß, auf der Mitte der Brust ein dunkelbläulichgrauer Längsfleck; Flügeldecken schön lasurblau, die großen mit großen weißen Enden, welche eine breite Querbinde bilden; Armschwingen, Innenfahne schwarzgrau, Grundhälfte der Außenfahne lasurblau; Spizenhälfte weiß; Handschwingen schwarzgrau, außen schön lasurblau; Handdecken lasurblau mit weißen Spitzen; Schwanz lasurblau mit weißen Spitzen, welche nach außen größer werden, so daß die äußersten Schwanzfedern auf der Außenfahne weiß sind. Auge dunkel-

braun; Schnabel schwarzbraun mit hellen Schneiden; Füße bleigrau; Länge 14—15 cm; Flügelbreite 22—26 cm; Schwanz hinten abgerundet 6 cm.

Weibchen weniger schön, blau matter Brustfleck, kleiner.

**Jugendkleid:** Dem der Alten ähnlich, die dunklen Zeichnungen an Kopf und Hals kleiner, der Rücken mit gelblichen Federpitzen erscheint grünlicher, das weiße Gefieder ist trüber; Schnabel, Auge heller. Aus dieser Beschreibung ersieht man, daß die Lausurmeise ein wirklich recht prächtig gefärbter Vogel ist, wenn ich auch für meine Person die Blaumeise, was Farbenpracht anbelangt, unter allen Meisen oben an stellen möchte, und daher bei Ankunft meiner Lausurmeisen, die mir durch Bücher und mündliche Mitteilungen von Händlern und Liebhabern als weitaus schönstgefärbte Meisen dargestellt wurden, etwas enttäuscht war. Das herrliche Himmelblau, das die Blaumeise auf dem Kopfe aufweist, kontrastiert wundervoll von der weißen Stirne und auch die schwefelgelbe Unterseite läßt sie viel lebhafter gefärbt erscheinen als die Lausurmeise. Aber weitaus niedlicher, lieblicher erscheint uns letztere und erinnert durch ihr kurzes Schnäbelchen, den weißen Kopf und den etwas längeren Schwanz sehr an die zierliche Schneemeise. In ihrem Wesen ist sie eine echte Waldmeise, d. h. lebhaft, munter, feck, beweglich wie Kohl-, Blau-, Sumpf- und Haubenmeise; die Tannenmeise nehme ich aus, da sie mir einen sanfteren, ruhigeren Charakterzug in ihrem Wesen auszudrücken scheint. Auch die Lockstimme der Lausurmeise erinnert sehr an die entsprechenden Rufe der übrigen Angehörigen der Gattung. Der Lockton ist ein zartes, klirrendes „tirr, tirr“, dann hört man das bekannte „jitt ärr, ärr, ärr“ der Kohlmeise, nur bedeutend heller und höher im Ton, auch das „pink, pink“ der letzteren konnte ich von meinen Lausurmeisen öfter vernehmen. Anfänglich ziemlich scheu, wurden die Tierchen bald recht zahm und entschlossen sich nach einigen Tagen Mehlwürmer, auf die sie sehr erpicht waren, mir aus den Fingern zu nehmen. Nach Art aller Waldmeisen klemmten sie alles, was sie verzehren wollten, zwischen die Behen ihrer Füße und bearbeiteten den Gegenstand nun mit dem Schnabel, kleine Stückchen abreisend und dann verschluckend. Dadurch, besonders weil sie von den Ameisenpuppen nur den Kern fressen und Hüllen übrig lassen, die dann federleicht, wie sie sind, beim geringsten Luftzug im ganzen Zimmer herumfliegen, können Meisen im Zimmer unangenehm werden. Auch die Gewohnheit des Kletterns am Käfiggitter und das Schlafen, indem sie sich dabei in irgend einer Käfigecke am Gitter festhaken, ist für den Freund reinlicher Käfige nicht sehr erfreulich, da bei dieser Gelegenheit die Entleerungen in den Fress- und Trinkgeschirren abgesetzt werden, sowie deren Spuren die Käfigwände verunzieren. Eine der beiden Meisen hatte sich einen sonderbaren Sprung angewöhnt, indem sie beim Springen von einem Holze aufs andere in der Luft einen Purzelbaum schlug oder eigentlich einen Salto nach rückwärts und dann aber stets mit größter Sicherheit das Sprungholz wieder erreichte.

(Fortsetzung folgt.)

## Vom Instinkt der Vögel, besonders hinsichtlich ihrer Fortpflanzung, betreffs Auslegung der Jungen und Abweichungen von den Gewohnheiten im Nestbau.

Von Otto Brückner, Gießen.

(Schluß.)

(Nachdruck verboten.)

**A**uf ein viel schwierigeres Gebiet kommen wir nun wenn wir das Naturleben unserer gefiederte Geschöpfe verlassen und auf die Vogelzucht in der Voliere, Stube oder in dem Käfig übergehen. Jeder Vogelliebhaber wird wissen, daß ein aus der Natur genommener Vogel, so sangesfroh, lustig und fidel er auch sein mag, dennoch das Verlangen, ein Sehnen nach ihr zurück, ständig in sich trägt. Derjenige Vogelzüchter wird die meisten Erfolge in der häuslichen Vogelzucht haben, der versteht, seinen Lieblinge die Natur am besten zu ersetzen. Mit lebenden Blumen, Sträuchern, Tannen, hohlen Ästen, kleinen Wasseranlagen usw. wird unseren Lieblingen der Aufenthalt zu einem behaglichen gestaltet. Der Männchen wird ein Weibchen beigegeben; das Liebesleben beginnt. Unbeschreiblich ist die Freude des Pflegers, wenn er eines Tages schon „ein Bauen beobachten darf. Bis zu Eiern bringt's der ein sogar zu Jungen der andere. Wie unbeschreiblich brist jetzt die Freude, so groß plötzlich die Enttäuschung, denn das Nestchen ist wieder zerrissen, die Eier verlassen, die kleinen Hilfslosen liegen „tot“ unter dem Nest. Oft mag ja in letzterem Falle das Bewußtsein der Vögelchen, ihre Jungen nicht natürlich ernähren zu können, schuld daran sein. Wird unseren Lieblingen aber nicht jede Lust zum „Weiterarbeiten“ in folge der Sehnsucht nach der Natur, nach der Heimaten genommen? Aus diesem Grunde schreiten ja verschiedene Vogelarten trotz der schönsten Behaglichkeit nur schwer oder nie zur Brut: sie trauern zu viel. Geschieht da nun ein Wunder, wenn ein solches Vogelchen seinen Lieben einen frühen absichtlichen Tod bereitet oder vorzeitig das Brutgeschäft wieder einstellt, indem es nicht will, daß diese dasselbe Loos mit ihnen in der Gesangenschaft teilen sollen? Ja liebe Vogelfreunde, hier werden wir trotz unserer hohen geistigen Gaben ewig im Finstern tasten, da wir nicht ergründen werden, was im Gemüt unserer Lieblinge vorangegangen ist. Obwohl der letzterwähnte Fall sogar bei Kanarienvögeln noch vorkommt, so ist er hier doch eine große Ausnahme, da ihnen das Brutgeschäft in der Vogelstube durch Generationen hindurch als Selbstverständlichkeit instinktmäßig angeboren ist.

Wie oft muß ich nun von Vogelfreunden sagen hören, die Vögel in der Natur seien doch „dumm“, denn sie verraten ihre Nester in der Regel durch ihr sofortiges Klagen, sobald man sich in deren Nähe befindet, von selbst. Hast du, lieber Leser schon genauere Beobachtungen angestellt, so wirst du auch bemerkt haben, daß fast nicht geklagt wird, solange das Nest noch im „Bau“ begriffen ist. Schon mehr, wenn es das Gelege enthält; befinden sich aber Junge im Nest, so macht sich ein sofortiges, ständiges Klagen dem Alten bemerkbar.

Warum hörst du aber bei Nestflüchtern kein Klagen, lieber Leser? Nur die Angst, hilflose, unbehagliche Junge zu haben und diese bei jeder Gefahr

reisgeben zu müssen, preßt bei den Nesthockern die lagelaute heraus. Nestflüchter haben „bewegliche“ ungen, die von den Alten immer dahin geführt werden, wo die Gefahr am geringsten ist. Beobachte an einem rühjahrsmorgen einen Korn- oder Kleefelder durchhneidenden Weg. Wie vorsichtig tritt zuerst das Männchen aus dem Versteck, am Rande des Weges gehend, beide Seiten beobachtend und erst, wenn die Luft rein, das Weibchen mit dem Völkchen nach der anderen Seite führt.

Im umgekehrten Falle kommt sofort das Gegenteil in Frage, also tief hinein in die Felder.

Ein Nesthocker muß immer zusehen, wie seine ungen beäugt, betastet, verschleucht werden.

Mancher liebe Leser möge mir nun Vorwürfe machen wollen, Fälle im Vogelleben beobachtet zu haben, in denen die Alten doch das Gegenteil hätten tun müssen, von dem was sie taten.

Alles dies gebe ich von vornherein als selbstverständlich zu. Möge man doch auch dem Vogel gestatten, sich irren zu dürfen, bei uns ist dies ja oh unser hoher geistigen aben gang und gäbe.

Wie man im menschlichen Leben die verschiedensten Eigenschaften beobachten kann, so ist auch im Leben unserer gebildeten Geschöpfe. Da gibt es immer, schlaue, saubere, unübere, ganz empfindliche und ebenso gleichgültige.

Schöne Erfahrungen stehen jeder gewiß jedem Aufpäppler zur Verfügung. Betrachtet man einen Satz Junge der Selbständigkeit, so wird man finden, daß unter so wenigen schon ein großer Unterschied besteht. Der eine lernt gleich Ein- und Auslegen, findet sich auch sofort in jedem komplizierten äßig zurecht; der andere lernt's nie, findet nur vor dem Schnabel gefestetes Futter usw. Dieser wird ein vorzüglicher Sängere, jener begreift überhaupt nichts.

Wissen unsere gefiederten Geschöpfe, daß sie von uns gehegt und gepflegt werden, so schenken sie uns ihr ganzes Vertrauen.

Bis in die Fenster, in davor stehende Zimmerpflanzen und -sträucher, sogar in Sommerwohnungen hinein bauen sie ihre Nester; einige Weibchen lassen sich sogar beim Brüten streicheln.

Der Steinschmäger und die Bachstelze bauen auf Bahnhöfen direkt unter die Schienen, Schwelken, erzstücke.

Ununterbrochen rollen die Züge, Rangierabteilungen über hinweg, dennoch füttern sie ihre Jungen unerschrocken, unbekümmert um Menschen und Geräusch.

Sie wissen ja am besten, daß hier die Jungen sicherer als im freien Felde geborgen sind.

Im entgegengesetzten Falle meidet der Vogel jede Annäherung mit dem Menschen.

Legen wir hier nun sämtliche Beobachtungen beifalls Aussetzung von jungen Vögeln, sowie Abweichungen von den Gewohnheiten im Nestbau zusammen, so werden wir nicht umhin können, als Ursache annehmen zu müssen: Ueble Erfahrungen im Umgang mit Menschen, Raubtieren und Insekten,

Musterung der Jungen, Ausscheidung der für die Natur unbrauchbaren, unüberwindliche Sehnsucht nach der Freiheit und die Jungen mit natürlicher Fütterung nicht versehen zu können. Daß mit vorstehenden Handlungen unserer gefiederten Geschöpfe ein nach ihrer

Art höheres Denken, ein dementsprechendes Überlegen, ein Abwägen in Verbindung steht und dies von der



Weißgezeichnete  
Widafink,  
nat. Größe  
(f. S. 87).

Denktätigkeit des Gehirns ausgehende Erscheinungen sind, dürfte nach vorstehenden Erfahrungen ohne Zweifel sein.

Zimmerhin wird ja Verstand stets Verstand und Instinkt nur Instinkt bleiben.

### Zu Frage 3 in Heft 7.

Von Dr. med. Otto.

(Schluß.)

(Nachdruck verboten.)

Wo nehmen also die Papageien ihren Kalk her? Holen sie vielleicht einen Tintenfisch aus der See? Nein, dann wäre ja der Papagei ein Tauchvogel. Sie nehmen ihren Kalk aus den Pflanzen; und woher hat ihn die Pflanze? Aus der Erde, welche als Diluvialüberschwemmung vor 100 000 Jahren von anderen benachbarten Kalkgebenden (Bolivien) in minimaler Menge angeschwemmt ist. Nun hat die Pflanze die Eigenschaft, diese geringen mit Erde gemischten Kalkmengen aufzuschließen, zu organisieren, und da der organische Kalk leichter und in viel geringerer Menge vom tierischen Körper aufgenommen wird, als der anorganische, so kommen eben diese schönen Papageien ohne anorganischen Kalk in Kostarika genau so gut fort als im kalkreichen Bolivien. Ja, das Pflanzenleben stellt die schönste und geheimnisvollste Wirkung der Natur, kein Chemiker kann ihr da ins Handwerk pfeuschen. Kein Chemiker kann aus anorganischem Kalk organischen machen, die Pflanze kann es. Hier muß der Mensch die Allmacht Gottes oder der Natur anstaunen, die so etwas fertig bringt — dies bloß heiläufig.

Die Sache mit dem Kalk ist doch furchtbar einfach: „Der körnerfressende Vogel nimmt den zum Aufbau nötigen Kalk aus dem organischen Nahrungs-

mittel, d. h. Futter. Fehlt dieser nun einmal zufällig, so nimmt er anorganischen instinktiv, weil der Körper den Kalk haben muß. Nimmt er dauernd ein minus von organischen Kalk auf, damit also dauernd ein plus von anorganischem Kalk, so tritt Kalkdurchfall ein, d. h. Krankheit und Tod, gleichviel ob der Vogel dieses in der Freiheit oder in der Gefangenschaft tut; auch in der Freiheit sterben Vögel an Krankheiten. Mit anderen Worten: „Wenn Kreuzschnabel und Zeisig in der Gefangenschaft Kalk aufnehmen, so ist das noch kein Beweis, daß das richtig ist, es kann richtig sein, braucht aber nicht. Also bitte, nicht generalisieren! Der Beweis zu einer Naturbeobachtung, die auffällig ist, wird stets nur geliefert, wenn man den Vogel lange käftigt, und diese oder jene Methode anwendet, erst dann kommt man zum Ziel. Alles andere sind nur Hypothesen, mangelhafte Schlüsse, Generalisationen! — Was nun die Salzfrage aus Dr. Brehm anbetrifft, so kann ich Ihnen gerade die beste Auskunft geben, da ich mir schmeichle, einer der besten Papageienkenner zu sein. Zunächst ist vieles ungenau in Dr. Brehms Beobachtungen (s. Dr. Ruß Papageibuch), Brehms Buch ist Sammelwerk (s. den Artikel von Fr. Busse in Dessau über Nachtigallenzucht) — auch Sammelwerke müssen wir haben. Als ich vor zirka 18 Jahren im Jahre 1893 anfang, mich mit Exoten zu beschäftigen (ich bin jetzt 60 Jahre Vogelpfeger) und in dem Papageimerk von Finsch las, stieß ich bei dem bekannten Rosakakadu I. Teil S. 313 auf folgende Notiz: „Nahrung in der Freiheit sind Salsolae“. Salsolae sind Salzkrauter, von welchen eine Art, die russische Distel (s. meinen demnächst erscheinenden Artikel über die natürlichen Heilmittel der Stubenvögel) auch bei uns vorkommt, in der Nähe von Salinen. Ich wohnte damals in Basel und fuhr sofort nach Soolbad Rheinfelden bei Basel, um Salsolae für meinen Rosakakadu zu holen, die ich mir inzwischen telegraphisch bestellt hatte. Der flügste und schönste, aber schwächlichste wurde mit Salsolae gefüttert (unter dem üblichen Körnerfutter), die zwei andern großen starken Tiere mit Kochsalz und Sepia. Und was glauben Sie wohl, was geschah? Genau dasselbe, was bei anderen Liebhabern alle Tage passiert: die zwei Sepia-Kakadus starben nach drei Jahren, der Salsolae-Kakadu lebt heute noch und ist 18 Jahre alt. Was ergab die Sektion der zwei? Nierenentzündung, chemische Untersuchung: Salzmißbrauch. Solche Versuche sind von mir zu Hunderten wiederholt worden in anderer Weise mit anderen Papageien, stets dasselbe Resultat! Wenn nun Brehm Salzfresser sah, so nahmen die Tiere solches auf, weil z. B. gerade keine Salsolae da waren, von anderen schon abgefressen usw., so lange aber Brehm nicht gesehen hat, daß die Papageien 50 Jahre lang alle Tage Salz gefressen haben, zählt diese Beobachtung rein gar nichts. Bekanntlich kriecht auch der Teufel in der Not einmal Fliegen! In diesem alten Sprichwort liegt viel Wahrheit. Brehm hat also hier generalisiert, d. h. aus einer Beobachtung nun gleich Schlüsse gezogen auf die ganze Zeit, auf das ganze Geschlecht. Mit dem Generalisieren in der Naturwissenschaft fällt man stets herein. Von anderen organischen Salzfressern habe ich noch festgestellt: Den Nasenkakadu aus Australien, den rotstirnigen

Langschnabelfittich aus Chile, den Patagonierfittich vielleicht kommen noch zwei bis drei dazu. Löwenzahnwurzel, das bekannte Unkraut, enthält auch Salz und ersetzt diese Salzkrauter; deshalb nehmen die Kakadus die Wurzel sofort an.

Auch Blausfirnen, die großen Arara-Papageien in Bolivia fressen oxalis tuberosa, eine Salzknollenfrucht, bei den Eingeborenen Arakachaknolle genannt, und zwar: Arara militaris, makao, chloptera, lafresnayei, auricollis, severa (Zwergarara, über den nächstens ein Artikel erscheinen wird), ararauna. Selbstredend werden diese in der Freiheit nun auch ab und zu Salz fressen, aber nicht das ganze Jahr, und darin liegt eben der Schwerpunkt der ganzen Frage.

## Die Nonne als Vogelfutter.

Von Friedrich Busse, Dessau.

(Nachdruck verboten.)

Ungefähr Ende Juli oder Anfang August bemerkte wir an den Waldgattern, sowie an den starken Stämmen der Kiefern, Fichten, Eichen oder Birken zahlreiche schmutzigweiße, graugebänderte Motten. Die größeren Weibchen mit dem starken, etwas rötlichen Hinterleib fallen bei Berührung leicht herunter in das Gras, während die kleineren Männchen taumeln bis zu dem nächsten Ruhepunkt fortflattern. Dieser Schmetterling gehört zur Familie der Spinner und wird die Nonne genannt. Sein eigentliches Leben entfaltet er erst in der Nacht, wo auch die Begattung erfolgt. Das befruchtete Weibchen legt seine Eier in die tieferen Spalten der Baumrinde ab. Im Frühjahr kommen die kleinen Räumchen aus und wandern, nachdem sie etwa zwei bis sechs Tage an einer Stelle des Stammes vereint geblieben waren, hinauf in die Krone, um sich von den frischen Trieben der Fichten und Kiefern, sowie auch einzelner Laubbölzer zu ernähren, Ende Juni sind die Raupen erwachsen und spinnen sich an passender Stelle in einigen Fäden ein, um sich zu verpuppen. Nach zirka acht Wochen schlüpft der Schmetterling hervor und der Kreislauf beginnt von neuem. Dieser Schmetterling ist zuzeiten so massenhaft aufgetreten, daß große Waldbestände vernichtet hat. Ich selbst habe gefunden, daß an einem Stamm 14 bis 20 Stück saßen. Aber schon ganz in unserer Nähe, bei Steff sind nach den Zeitungsberichten in diesem Sommer über 100 Stück an einem einzigen Baumstamm gezählt worden. Nach älteren Berichten sollen schon wolkenartige Schwärme aufgetreten sein, welche im Wald den Eindruck eines heftigen Schneegestöbers hervorriefen. Selbstverständlich hat man versucht, durch Einsammeln der Schmetterlinge und der Eier die Plage zu vermindern. Man muß staunen, wenn man sieht, ganze Zentner und Scheffel sind davon verbrannt worden. Besonders stark mitgenommen Waldkomplexe hat man sogar gänzlich niedergebrannt. Offenbar günstige Existenzbedingungen bietet für diese schädlichen Insekten die moderne Forstkultur, indem sich auf weite Strecken nur eine Baumart eng an einander gepflanzt vorfindet. Dadurch wird besonders die Vogelwelt fast ganz ausgeschaltet, weil weder Bau-



höhlen noch Unterholz zum Nisten vorhanden sind. Gelegentlich eines Vortrages hörte ich jemand die Ansicht kund geben, es wäre nur nötig, in solchen Kiefernwäldern Nistkästen anzubringen, dann würden sich Höhlenbrüter aller Art ansiedeln, welche die schädlichen Insekten vertilgen. Damit allein wird es aber wohl nicht getan sein. In den endlosen hohen Baumsäulen können sich die Vögel schlecht orientieren. Zudem dürfte die Nahrung zu einseitig und nicht während der Hauptzuchtperiode vorhanden sein. Wir haben die Erfahrung gemacht, daß die Vögel niemals größere Mengen desselben Futters hintereinander füttern. Die meisten fressen größere haarige Raupen überhaupt nicht. Es müßten also außer den Nisthöhlen noch Einschlüge von Laubhölzern sowie Lichtungen mit niedrigem Buschwerk geschaffen werden. Erst dann kann mit Sicherheit erwartet werden, daß die Vögel sich wieder mehr einfänden und die Insekten in den verschiedensten Entwicklungsstufen verzehren werden.

Kuckuck, Spechte, Meisen, Kleiber, Grassmücken, Kotkehlchen, Kotschwänze, Fliegenschwänze, Finken und Drosseln stellen sich ohne Zweifel als ständige Gäste ein. Ich habe die Nonnenschmetterlinge frisch an meine Vögel gefüttert und dabei gefunden, daß ungefähr drei bis fünf Stück davon jedesmal angenommen wurden. Dadurch kam ich auf den Einfall, einen größeren Posten für den Winter zu sammeln und zu trocknen. Mit einem Stückchen Holz zerdrückte ich jedesmal dem an den Stamm sitzenden Schmetterling schnell den Brustkorb, so daß er sofort getötet war und in einen untergehaltenen Papierbeutel fiel. Da die Insekten so zahlreich vorhanden waren, fleckte die Sache sehr gut. Zu Hause schüttete ich alle in einen Eimer und goß heißes Wasser darüber. Durch mehrmaliges Umrühren ging viel von dem Staub der Flügel herunter. Dann wurde das Wasser abgegossen und die Schmetterlinge mit einem Blech auf den Ofen zum Trocknen gestellt. Das Trocknen geht viel schneller vor sich als bei Maiskäsern, doch muß man darauf achten, daß wirklich alles gut durchgetrocknet ist, um Schimmelbildung zu verhüten. In einem Papiersack bewahrte ich das Futter dann bis Anfang November auf. Jeder Schmetterlings-sammler weiß, daß man Insekten durch Lagern auf feuchtem Sand wieder weich machen kann. Nach diesem Rezept verfuhr ich, indem ich ein Quantum in einer Schale mit Wasser über Nacht aufweichte und

am andern Tage mit heißem Wasser übergoß. Letzteres allein würde nicht ausreichen, um die ziemlich festen Körper genügend zu erweichen. Sodann mischte ich die jetzt wie frischen Insekten unter das Futter meiner Weichfresser. Vier Kotkehlchen, eine Schwarzwandfliege, zwei Walbrotschwänze, eine Nachtigall und ein Würger gewöhnten sich ausgezeichnet an die neue Speise und verschlangen bei jeder Fütterung zuerst diesen Leckerbissen, während ein Würgerweibchen absolut nichts davon wissen wollte. Auch ein Star schien keinen rechten Geschmack daran zu finden. Im allgemeinen haben sich aber die Nonnenschmetterlinge als eine willkommene Abwechslung und als ein gern genommenes zuträgliches Beifutter gezeigt. Ich möchte deshalb die Aufmerksamkeit anderer Liebhaber ebenfalls darauf lenken. Wer Gelegenheit hat, sollte es nicht unterlassen, einen Versuch zu machen, besonders, da die Sache gänzlich kostenfrei ist und man gleichzeitig



Gelbfirngirlitz, nat. Größe (f. S. 87).

man gleichzeitig Nutzen stifftet durch Verminderung der Schädlinge. Auch die Forstverwaltungen könnten die gesammelten Schmetterlinge in trockenem Zustande verkaufen und dadurch einen großen Teil der entstandenen Unkosten decken. Sehr wahrscheinlich würden sich bei einem Verkaufsangebot zahlreiche Re-

flektanten finden. Es könnte dadurch die Vogelliebhaberei noch besonders nützlich wirken. Für feinere Vögel kann man die Schmetterlinge ebensogut gestoßen unter das Futter geben. Maiskäserchrot eignet sich hierzu nicht in demselben Maße, da dieses wesentlich härter und gröber ist. Ein gerade so schädlicher Schmetterling ist der Kiefernspinner. Dieser hat graubraunliche Flügel mit weißen Mondflecken und einer unregelmäßigen rotbraunen Querbinde darauf. Jedenfalls läßt auch er sich in der gleichen Weise verwerten, da er ebenso massenhaft auftreten soll. Bei dieser Gelegenheit möchte ich noch über Zecke oder Muska etwas mitteilen, da mir von verschiedenen Seiten gesagt wurde, die Vögel nehmen sie nur widerwillig und gedeihen auch nicht sonderlich dabei. Bei näherer Untersuchung kann man sich darüber eigentlich nicht wundern. Dem Aussehen nach besteht Muska aus Wasserinsekten und wahrscheinlich aus Salzwasserinsekten, denn der Geschmack soll salzig sein. Übergießt man ein Viertelpfund Muska mit kochendem Wasser und rührt es tüchtig um, so bildet sich eine schwärzliche Brühe, die annähernd so scharf wie Salmiakgeist riecht. Es finden sich tote Fischchen, Muscheln und ein starker



Prozentsatz ganz feiner schlammiger Sand am Boden. Erst nach mehreren Spülungen hat man die klaren reinen Insekten vor sich, welche jedenfalls nun nicht mehr nachteilig wirken werden. Richtiger wäre es, wenn diese Reinigung gleich in frischem Zustande bei der Gewinnung des Futters vorgenommen würde. Dann wäre es beförmlicher und fände besseren Absatz, was ja auch im Interesse der Lieferanten liegen muß. In Nr. 17 des vorigen Jahrganges der „Ges. Welt“ hatte ich Gelegenheit, über Ameisenpuppen ähnliche Ubelstände feststellen zu können. Ganz besonders zeigt es sich hierbei wieder, wie notwendig das Ausbrühen derartiger Futtermittel ist. Manche Liebhaber halten dies für überflüssig und meinen, es würden dem Futter dadurch Nährstoffe entzogen; andere wieder empfehlen als glücklichste Lösung das kalte Aufquellen. Zunächst muß man berücksichtigen, daß getrocknete Insekten den Wassergehalt ihres frischen Zustandes verloren haben. Derselbe muß ihnen also wieder zugefügt werden, um sie verdaulicher zu machen. Ein oft wiederkehrender Rat in den Briefkästen der Zeitschriften ist der, bei Fettsucht der Weichfresser die Futtermittel trocken zu geben. Hierin liegt der beste Beweis für die Richtigkeit meiner Annahme. In welcher Weise das Aufweichen geschieht, ist natürlich vollkommen gleichgültig. Da es aber nicht selten vorkommt, daß an trockenen Insekten Schimmel, Unreinlichkeiten, Schwefel, Milben usw. haften, welche durch Aufquellen zwischen nassen Tüchern nicht unschädlich gemacht werden können, so dürfte wohl ein Übergießen mit heißem Wasser vorzuziehen sein. Auch ist durch letztere Manipulation das Futter bei der allmorgentlichen Bereitung niemals ganz eisig kalt. Es wird also hierdurch eine Magenerkältung der ansfangs hastig fressenden Vögel vermieden. Falls überhaupt Muska aus salzigen Gewässern stammt, muß der Salzgehalt nach Möglichkeit entfernt werden, da Seesalz bei Geflügel oftmals Vergiftungserscheinungen hervorruft.

### Unsere Ausstellung von Vogelschutzgegenständen, verbunden mit Vogelschau.

Von J. Stöß, Böhmst.

(Nachdruck verboten.)

Um gleich von vornherein beim Lesen obiger Überschrift etwa zu hoch geschraubten Erwartungen entgegenzutreten, bittet Schreiber dieser Zeilen, zu bedenken, daß der auf Wunsch des Herrn Neunzig eingelangte Bericht nicht eine in einer Großstadt veranstaltete Ausstellung behandelt, sondern daß derselbe das Unternehmen einer kleinen Schar von Vogelfreunden in einem kleinen erzgebirgischen Städtchen betrifft. Um den Stand der Vogelliebhaberei hierorts zu kennzeichnen und einen Begriff davon zu geben, wie schwer ein Verein dieser Art um sein Dasein zu kämpfen hat, muß ich mir erlauben, etwas weiter auszuholen.

Vor vier Jahren unternahm es Schreiber dieses, getrieben von seiner Liebe zur gefiederten Welt, eine Vereinigung für Vogelschutz und Vogelliebhaberei ins Leben zu rufen. Vertraut mit den hiesigen Verhältnissen, fehlte es schon damals nicht an Bedenken

gegen diesen Plan. Doch die Sache schien zu glücken. Schon in kürzester Zeit hatte die Vereinigung eine stattliche Anzahl Mitglieder. Wie freute sich da das Gründerherz! Doch auch hier galt das Wort: Nur nicht zu früh gejubelt! Das entfachte Interesse erwies sich nur zu bald als Strohfeuer, das bekanntlich nicht lange anhält. Die monatlichen Versammlungen waren von Anfang an recht schwach besucht, und das wurde immer trostloser anstatt besser. Selbst Vortragsabende, zu welchen jedes einzelne Mitglied durch Rundschreiben eingeladen wurde, übten nicht die erwünschte Zugkraft aus. Trotzdem wurde schon nach einjährigem Bestehen der Vereinigung eine Vogel-ausstellung, sog. Lokalausstellung, veranstaltet. Dieselbe bot, zumal die Käfige alle in duftendem Waldegrün hingen und die mit ausgestellten Aquarien wie Miniatur-Freilandbecken aus üppig grünenden und blühenden Pflanzen hervorlugten, ein recht freundliches Bild. Aber auch bei dieser Veranstaltung mußte sich der Eingeweihte bereits sagen, daß die Ausstellung wohl einen recht ärmlichen Eindruck machen würde, wenn nicht der Vorsteher der Vereinigung mit seiner umfangreichen Menagerie, einem Schoß lebender Vögel der verschiedensten Arten und mehreren Aquarien und Terrarien, angetreten wäre. Aus dem, was die übrigen Aussteller boten, erkannte man so recht deutlich, daß die Vogelliebhaberei hierorts eigentlich noch in den Kinderschuhen steckt. Die hiesigen Liebhaber käfigen ihren Zeißig, Hänsting, Stieglitz, den vom Aberglauben umwobenen Kreuzschnabel, wohl auch ein Rotkehlchen, seltener schon Schwarz- und Singdrossel, alles Vögel, in deren Besitz sie auf möglichst billige Weise gelangen. Größere Opfer ihrer Vogelliebhaberei zu bringen, sich einem Vereine anzuschließen, der ihre in der Jetztzeit so bedrohten Interessen vertritt, und je stärker er ist, um so besser seinen Zweck erfüllt, dazu können sie sich nicht aufschwingen. Andern Vogelliebhabervereinen, Vereinen mit Bestrebungen so idealer Art, wie sie unsere Vereinigung hat, geht es nicht besser. Ein Hauptgrund hierfür mag wohl sein, daß unsere Bewohner noch reichlich in direkter Fühlung mit der Natur stehen, während in das Häusermeer des Großstädtlers ja selten ein Naturlaut dringt. Größeren Zuzuges erfreuen sich dagegen auch hierorts reine Vergnügungsvereine, und deren gibt es leider auch bei uns mehr als zu viele. Ein Verein unseres Schlages hat es also nicht zu leicht, und daß wir uns noch mit der reichlichen Hälfte unserer ursprünglichen Mitgliederzahl unseres Bestehens freuen können, verdanken wir in erster Linie dem Umstande, daß wir uns in den Dienst des immer moderner werdenden praktischen Vogelschutzes gestellt haben. Für diesen Zweck finden wir doch hier und da offene Hände, und so war es uns auch möglich, in der verhältnismäßig kurzen Zeit des Bestehens unserer Vereinigung durch Aushängen einer großen Anzahl zumeist Verlepsi'scher Nisthöhlen und durch umfangreiche Winterfütterung so viel auf dem Gebiete des praktischen Vogelschutzes zu leisten, wie nicht leicht eine zweite Vogelschutzvereinigung in unserer weiteren Umgebung.

Der Absicht, immer weitere Kreise für unsere Bestrebungen zu interessieren, entsprang auch der nun ausgeführte Plan, eine Ausstellung von Vogelschutz-

gegenständen zu veranstalten. Die damit verbundene Vogelschau galt als Nebenache, für die Veranstalter wenigstens, zumal der Herbst doch keine geeignete Zeit für eine Vogelaußstellung ist. Das Risiko, das gleichsam damit verbunden ist, mußte der Vorsteher der Vereinigung mit dem nachträglichen Verluste einiger seiner edelsten Weichfresser büßen. — Nun zur Ausstellung selbst. Der erste Blick des Eintretenden fiel auf eine dem Eingange zur Ausstellung gegenüber provisorisch errichteten großen Vogelvoliere. Doch von dieser und ihrer Besetzung später. Rechts vom Eingange hingen drei Tafeln, welche den gesamten Berlepschschen Vogelschutz: Vogelschutzgehölze, Nisthöhlen und Winterfütterung, darstellten, und die neben zwei Längsschnitten, welche den inneren Bau einer der natürlichen Spechthöhle nachgebildeten Berlepschschen Nisthöhle veranschaulichten, von der Firma Herm. Scheid, Büren, Westf., unserer 100-Mark-Sendung gratis beigelegt worden waren. In duftendem Nadelgrün waren an der einen Längswand des Ausstellungsraumes in zahlreichen Exemplaren Berlepschsche Nisthöhlen für sämtliche einheimische Ganz- und Halbhöhlenbrüter aufgehängt von der massigen Höhle für Hohltauben, Schwarzspecht, Eulen usw. bis zur Halbhöhle für Hausrotschwanz, Bachstelze usw., welche letztere erfahrungsgemäß auch gern von Nisthöhlenbrütern als sichere Grundlage für das Nest benutzt wird. So fand ich gelegentlich einer vor zwei Jahren vorgenommenen Durchsicht der von uns ausgehängten Nisthöhlen in zwei an etwa hundertjährigen Linden angebrachten Halbhöhlen Buchfinkenester. Der Buchfink weiß also wohl diese sichere Unterlage für seine Kinderwiege zu schätzen, trotzdem sein festgefügtter, kunstvoller Nestbau derselben doch kaum bedarf. Sind wir gegenüber des öfteren Bedenken laut geworden, der Art, daß wir mit dem Aushängen von Nisthöhlen der Sperlingsplage Vorschub leisten, so ist mit besonderem Interesse die Berlepschsche Nisthöhle AI aufgenommen worden. Die Fluglochweite derselben ist bekanntlich so berechnet, daß die dem praktischen Vogelschutz recht hinderlichen Spagen keinen Zutritt haben. Daß diese Höhle aber auch den großen Kohlmeisen nicht zugänglich ist, empfinde ich nicht gerade als Nachteil. Die Finkenmeise ist wohl allerwärts ein ziemlich häufiger Vogel, wenigstens ist sie bei uns bedeutend gemeiner als alle ihre Artverwandten, die Blaumeise nicht ausgeschlossen. Die genannte Nisthöhle bietet aber dafür mit ihrer nur 2,7 cm betragenden Fluglochweite den kleineren und schwächeren Meisen, so besonders wieder der bei uns ziemlich seltenen Blaumeise, die doch mit der Kohlmeise das Brutgebiet teilt, um so sicheren Schutz für sich und ihre Brut, nicht zuletzt vor ihrem stärkeren und kampfesmutigen Wetter, eben der Kohlmeise.

(Fortsetzung folgt.)

### Kleine Mitteilungen.

Unter einer Sendung seltener afrikanischer Vögel, welche Herr Ditzell in Leipzig-Gohlis erhielt und einige der Schriftleitung zur Bestimmung sandte, befindet sich in Paaren der übliche Sammelweber — *Euplectes xanthomelas Rüpp.*, der Brandweber — *Pyromelana nigroventris (Cass.)* und, besonders hervorzuheben, die schöne „weißgezeichnete Witwe“ — *Coliuspasser albonotatus Cass.* (s. Abb. S. 83) und der

**Selbstirngirlig** — *Serinus flaviventris (Sw.)* (s. Abb. S. 85). Die beiden letzteren gehören zu den seltensten Erscheinungen des Vogelmarktes. Die Heimat der Witwe ist Ostafrika, südwärts bis Natal. Ihre Färbung ist ein tiefes sammet-schwarz, die kleinen Flügeldecken und der Flügelrand sind schön gelb, die Wurzeln der Handschwingen und die äußeren großen Flügeldecken sind weiß. Der **Selbstirngirlig** hat im allgemeinen die bekannte Girtelsfärbung, die Stirn ist ohne Unterbrechung dunkler Federn reingelb, ebenso die Unterseite. Der Oberchnabel ist hornschwarz, die Füße schwarz.

### Sprechsaal.

(Steht den Abonnenten kostenfrei zur Verfügung.)

#### Verhalten kleiner Vögel bei Annäherung des Kuckucks.

Für die Mitteilungen auf Frage 16/1910 durch die Herren P. Heindl und Fuchs verbindlichen Dank! Ich stimme mit ihnen überein. Nur vermute ich, daß sich die Vögel unter gewissen Umständen doch täuschen lassen. Wenigstens habe ich wiederholt und mit voller Sicherheit beobachtet, daß im Augenblicke der Ankunft eines noch unbekannten großen Vogels kleine Vögel unter schrillen Warnrufen ins Gebüsch flüchten. Wenige Augenblicke später stellte sich der Kuckuck vor. Das Benehmen der Kleinvögel läßt kaum eine andere Deutung zu, als daß sie in dem die Aussicht erschwerenden dichtbepflanzten Garten — die Bäume sehen immer noch zu dicht, obgleich ich im letzten Jahre über 200 ausgerodet habe — so völlig überrascht worden sind, daß ihnen unter dem ersten Schreck Hören und Sehen vergangen sind. Vielleicht haben sie den Kuckuck überhaupt nicht gesehen, sondern sind durch die Warnrufe zur Flucht veranlaßt worden. Ähnliches habe ich nochmals beim Anfluge wilder Tauben beobachtet. Den Warnrufen folgte für Augenblicke Totenstille im Garten und dann das aufklärende Ruckeln des verächtigen Ankömmlings.

A. Dörfel.

#### Bitte.

Nachrichten aus Rumänien zufolge trat dort im Winter 1910/11 der Seidenschwanz in großer Zahl auf. Ich wäre für nähere Mitteilungen über sein damaliges Erscheinen überallher sehr dankbar.

Villa Tannenhof bei Hallein (Salzb.), März 1911.

von Tschuji zu Schmidhoffen.

### Aus den Vereinen

„Aegintha“, Verein der Vogelkundler zu Berlin. Vereinsjüngung am Donnerstag, den 16. März 1911, abends präzis 8½ Uhr, im Vereinslokal Wolter, Stralauer Straße 3. Tagesordnung: 1. Verlesung des Sitzungsberichtes vom 2. März d. J. 2. Aufnahme neuer Mitglieder. Angemeldet: Herr Müller, Vogelhändler, Blücherstraße 21 und Herr H. Butti, Rentier, Südenbe, Lichterfeldstr. 1. 3. Generalversammlung: a) Jahresbericht des Schriftführers; b) Bericht des Kassierers; c) Entlastung des Gesamtvorstandes; d) Neuwahl des Vorstandes; e) Wahl der Revisoren; f) Wahl der Kommissionen. Es fehlen noch einige Bücher, dieselben müssen unbedingt in der Generalversammlung an den Bibliothekar abgeführt werden.

Der Vorstand: J. A. D. Borbrodt, II. Schriftführer, O 112, Weiserstraße 28 I.

„Aegintha Zürich“. Semesterbericht 1910. II. Hälfte. Mit Verteidigung können wir auf die abgelaufene II. Hälfte 1910 unserer Tätigkeit zurückblicken.

Wenn wir das Feld unserer Arbeit übersehen, können wir mit dem Geleisteten wohl zufrieden sein, wir sind still, aber stetig gewachsen, in der Arbeit aber groß geworden.

Auch unsere Mitgliederzahl ist inzwischen gewachsen, indem wir nun rund 12 Mann zählen, 1 Duzend nur, aber jeder mit Eifer und Freude bei der Sache, jeder bedacht, sein Möglichstes zu tun, unsere Ziele zu fördern und zu festigen.

In der II. Hälfte 1910, wurden nicht weniger denn 10 Vorträge und 3 Diskussionsabende veranstaltet, gewiß eine stattliche Zahl in der kurzen Zeit. Aber dafür sollen ja auch unsere freien Zusammenkünfte sein, die jeden Donnerstag einer Woche stattfinden. Die an die Vorträge schließenden freien Diskussionen wurden dann auch stets aufs beste ausgenützt.

Das stets hohe Interesse, das diesen Veranstaltungen entgegengebracht wurde, veranlaßt uns, auch im kommenden Jahre 1911 diese Vortrags- und Diskussionsabende mit besonderer Sorgfalt zu hegen und zu pflegen, denn in ihnen liegt die unerschöpfliche Quelle nie versiegender Arbeit, und fördert die Ziele unserer edlen Bestrebungen auf ornithologischem Gebiet.

Ausflüge wurden nebst einigen ornithologischen Exkursionen einer gemacht, nach Menzikon zur Besichtigung der Voliere von Herrn Weber.

Unsere Bibliothek erfreut sich eines stetigen Wachstums, so sind nebst einigen kleineren Anschaffungen unsererseits, schenkungsweise durch Herrn J. Kunzendorf verschiedene hübsche Werte hinzugekommen.

Was die Tätigkeit des einzelnen, anbelangt, ist dieselbe geradezu eine große. Diese erfreuliche Tatsache geht wohl daraus hervor, daß jedes unserer Mitglieder selbst im Besitze eines größeren Vogelbestandes ist, was das gemeinsame Interesse aufs Beste fördert.

Die Gesamtzahl der durch unsere Mitglieder verpflegten Vögel von circa 320 Stück in 60 Arten spricht wohl für ein reges ornithologisches Leben in unserem kleinen Zirkel. Der größte Teil der verpflegten Vögel gehört den Exoten an, sowohl Körner- wie Weichfresser, und darunter findet sich eine stattliche Zahl sehr seltener Exemplare, wie Blattvogel, Zuckerfresser, Tangaren in 6 Arten, Mausvögel, Organisten, sowie seltene Kotschwänze vom Himalayagebirge, ferner sind es wieder hervorragende Züchter Gouldamandinen, Winafstrilden, Spitzschwänze, dann sind es vornehmlich Papageiamandinen, weinrote Atrilde, Ringelastribe, Punktchenastribe, kleine Kubafinken usw. Exoten, die einem nicht alle Tage zu Gesicht kommen, zieren die Käfige unserer Liebhaber, auch unsere Einheimischen, vornehmlich Weichfresser, sind in einer kleinen Gruppe vorhanden.

Nach Außen ist unsere Tätigkeit eine nicht minder große, ganz abgesehen durch die rege Korrespondenz mit hervorragenden ersten Größen auf ornithologischem Gebiet, ist für uns wohl das wichtigste Ereignis, unser Beitritt und Aufnahme in die „Vereinigung der Vogelliebhaber Deutschlands“. Möge dieser Schritt zum Wohl und Gedeihen unserer gemeinsamen Sache sein, für uns ist es eine Ehre.

Eine hübsche Weihnachtsfeier bildete auch dieses Jahr den Schluß unseres letzten Beisammenseins im alten Jahr.

Der neugewählte Vorstand für 1911 besteht in: J. Kunzendorf, Vorsitzender, F. Hofmann, Schriftführer, H. Steiner, Beisitzender und Bibliothekar.

Ich schließe mit der Überzeugung, daß, wenn die verehrten Mitglieder sich ferner an unserer Arbeit so beteiligen wie bisher, unsere Sache auch ferner gedeihen und blühen wird.

Nochmals sei Ihnen gedankt für Ihre freundliche Mitarbeit in meinem Amt als Vorsitzender. Gd. A. Fuß.

## Vom Vogelmarkt.

Von seltener auf den Vogelmarkt kommenden Vögeln werden angeboten:

- B. Beerbaum, Loßwitz b. Dresden, Carolastraße 2: 1,0 Schuppenlori.  
 M. Joh. Breuer, M.-Gladbach; Zahme Gifter.  
 August Jodelmann, Tierpark, Hamburg-Großborstel: Magellanzeiße, Kronfinke.  
 C. Hungerer, Genj, Schweiz: 0,1 Rotohrbülbül, 2,0 Vajarde von reinw. japan. Mövchen × Silberchnabel.  
 Kornhas, Karlsruhe, Solfenstr. 146: 1,1 H. Maskenweber (Ploceus luteolus), 0,1 H. Kubafink, zuchtjähige Junge davon.  
 G. Malojer, Innsbruck, M.-Theresia Straße 37: Sperlingskauz, Dapaldröseln, Fahnendrongo, Kuckhüpchen, Goud-, munterchöne Amandine, Maskenamandine, doppeltgestreifte Atrilde (?), Schamadrossel ♀.  
 Gustav Müller, Vogel-Großhandlung, Hamburg, Neppoldstr. 89: Gouldsamandinen, schwarzköpfige, doppeltgestreifte Atrilde (?), Kastanienastribe (?).  
 F. Rejsek, Hamburg, Peterstraße 28: 1 Portoricoamazone, 1 Kubamazone, 1 Weichnamazone, 1 rotmästerte Amazone, 1 Röntgsittich.  
 M. Schimang, München, Landsbergerstr. 169/II: Rottöpfiger Würger, grünfüßiges Leichhuhn.

## Patentschau

Vom Verbands-Patentbureau  
 O. KRUEGER & Co., DRESDEN, Schloßstr. 2.  
 Abschriften billigst. Auskünfte frel.

### Gebrauchsmuster:

- Kl. 45h. 450369. Netzlager für Vogelbauer. Heinrich Thomas, Fürth. Ang. 9./12. 10.  
 Kl. 45h. 451050. Vogelfäfig, dessen durch Hohlquerstäbe gehende Vertikalstäben in der Mehrzahl bis zu den obersten Deckenbrähten geführt und daran befestigt sind. Hans Wagner, Ludwigsburg. Ang. 12./1. 11.  
 Kl. 81c. 448073. Transport- und Ausstellungskäfig mit herausnehmbarer Sitzstange. August Weyer, Sonnenburg. R.-M. Ang. 6./12. 10.

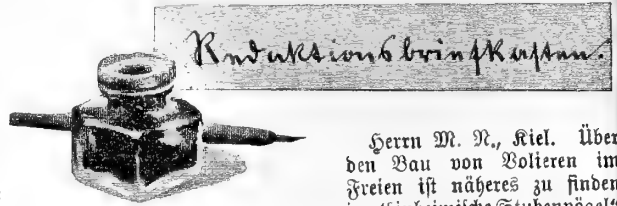

Herrn M. N., Kiel. Über den Bau von Volieren im Freien ist näheres zu finden in „Einheimische Stubenvögel“ (Handbuch 2) von Dr. R. Fuß, 4. Aufl. Auch in der „Welt“ sind an verschiedenen Stellen Mitteilungen darüber zu finden. Besonders beachtenswert ist die Arbeit von H. Dicker im 37. Jahrgang „Das Halten und Überwintern der Vögel im Freien“.

Herrn Prof. K., Karlsruhe; Herrn R. H., Friedenau; Herrn F. W., Woltersdorf; Herrn P. H., Graudenz; Herrn W. L., Reinerz: Beiträge dankend erhalten.

Frau H., Wörlitz. Zahme Sonnenvögel sind bei freiem Ausfluge sehr gefährdet. Sie haben die Neigung, in jedes beliebige Fenster zu fliegen und werden dann gefangen. Freier Flug im Zimmer ist sehr empfehlenswert. Der Zutritt der frischen Luft findet ungehindert statt, wenn in die Fensteröffnung ein mit Drahtgesecht bespannter Rahmen eingeseigt wird. Als Gesellschaftsart für den S. eignet sich am besten ein Weibchen derselben Art. Im geräumigen Käfig untergebracht könnte er Tag und Nacht im Freien bleiben.

Frau Baroin v. St. Vermutlich ist das Kupfen eine Folge des dauernden Genusses ölhaltiger Sämereien und des Aufenthaltes in warmer trockener Zimmerluft. Aufenthalt im Freien und gelegentliche Abpritzungen vermittelt eines Zerstäubers mit lauem Wasser sind zu empfehlen. Bei einem Zuchtungsversuch Grauedelfänger < Kanariens kommt es darauf an, ein Weibchen zu nehmen, welches schon einmal Junge aufgezogen hat.

Herrn D., L. Die Girlige sind Selbstirngirlig — Serinus flaviventris (Sw.), Heimat Kapland, der Widafink ist der weißgezeichnete Widafink — Coliuspater albonotatus Cass. Heimat: Ostafrika südlich bis Natal. Von den Weibern ist der schwarze mit gelben Abzeichen der südliche Sammelweber — Euplectes xanthomelas Rüpp. aus Ost- und Südwestafrika; der kleine rot- und schwarzgezeichnete ist der Brandweber — Pyromelana nigroventris (Cass.) aus Ostafrika, südlich bis Mossambik. Ob die Weibchen die dazugehörigen sind, kann ich nicht bestimmen, halte es aber für wahrscheinlich. Die Girlige halte ich beide für Männchen.

Herrn C. L., Amsterdam. Bisher ist es mir nicht gelungen, die Drossel nach der Beschreibung zu bestimmen. Es handelt sich vielleicht auch um ein noch nicht ausgefärbtes Stück. Sobald sie bestimmt ist, teile ich es an dieser Stelle mit.

Herrn Dr. A. S., Karlsruhe. ♀ lauchgr. Papageiamandine ist an der bei dieser Art leider so häufigen Ernährungsstörung zugrunde gegangen.

Herrn R. G., Salzburg, ist brieflich Bescheid zugegangen.

Herrn F. J., Graz. Die Lannenmeiße ist anscheinend einem Krampfanfall erlegen. Es hatte starker Bluterguß ins Gehirn stattgefunden.

Herrn H. P., Darmstadt. Der Gimpel ist infolge von Darmentzündung in Verbindung mit Abzehrung eingegangen.

Herrn C. v. M., Hedermbüden; Herrn A. B., Sena; Herrn W. G., z. St. Berlin: Beiträge dankend erhalten.





Rotrückenwürger. *Lanius collurio* L.  
Schwarz-tinnwürger. *Lanius minor* Gm.

Raubwürger. *Lanius excubitor* L.  
Rotkopfwürger. *Lanius senator* L.





# Die gefiederte Welt.



Wochenschrift für Vogelliebhaber.

## Meine Lasurmeisen.

Von Mag. Karl Lauzi.

(Fortsetzung und Schluß.)

(Nachdruck verboten.)

In Bewegung waren sie beständig und sprangen und flatterten so rasch im Käfig hin und her, daß man ihren Bewegungen kaum mit den Augen folgen konnte. Wenn ich ihnen das Käfigtürchen öffnete, so kamen sie meist bald heraus, flogen im Zimmer umher, kletterten an den Vorhangschnüren auf und nieder und trieben allerlei Molltriebe, wobei ich sie sehr gerne beobachtete. In den Käfig kehrten sie gewöhnlich von selbst zurück, speziell dann, wenn nur die eine ausgeflogen war und die zurückgebliebene lockte. Doch auch wenn beide den Käfig verließen, fand ich sie dann meistens entweder einzeln oder zusammen wieder im Käfig schlafend vor. Ihr Schlaf ist, wie der aller Meisen, ein äußerst tiefer, ein Herumflattern des Nachts habe ich bei ihnen nicht bemerkt, auch behielt ihr Gefieder seine Tadellosigkeit, so lange ich die Vögel verpflegte. Manchmal ließen sie wohl im Schlaf ein raumverlorenes Zwitschern vernehmen oder man hörte, wenn sie, wie dies meist der Fall war, am Käfiggitter hängend eingeschlafen waren, wie sie nach längerer Zeit, nachdem sie ins Rutschen geraten waren, wieder auf den ursprünglichen Sitz hinaufzuklettern versuchten; dies waren die einzigen Geräusche, die ich des Nachts von ihnen vernahm, und das kam selten vor. Wie schon erwähnt, fütterte ich sie mit Nachtigallensutter (Ameisenpuppen und geriebene Möhre), welcher Mischung abwechselnd Weißwurm und schwach gewürschter Hanf zugesetzt wurde. Nebenbei erhielten sie Milchbrot, welche sie sehr gern nahmen, kleine Rindfleischstückchen, geschnittene Feigen, ab und zu in Stückchen Apfel und täglich einige Mehlwürmer. Apfel liebten sie auch, turnten, wenn ich ihnen denselben an einem Faden in den Käfig hängte, darauf herum wie die Blaumeisen und fraßen tiefe Böcher hinein. Wasser tranken sie viel und badeten häufig, wobei sie sich das Gefieder stark durchnäßten. Gefellig wie alle Meisen, hingen sie doch nicht mit der Innigkeit ineinander, wie z. B. Schwanz- oder gar Bartmeisen, rängten sich nie beim Schlafen eng aneinander wie diese, sondern schliefen getrennt. Mit einem Pärchen Blaumeisen, welches ich ihnen später beigejellte, lebten

sie in Frieden, nur ihre Zähmheit nahm nach dem Einwerfen dieser Wildlinge, es waren Frischfänge, merklich ab, sie wurden eben durch die Nervosität und Angstlichkeit derselben angesteckt. Ich hatte nun die beste Gelegenheit, die beiden farbenprächtigen Meisenarten zu vergleichen und muß zugeben, daß es schwer ist, der einen oder anderen den Schönheitspreis zuerkennen. Farbenprächtiger sind wohl nach meinem Dafürhalten die Blaumeisen, während die Lasurmeisen einen zierlicheren Anblick gewähren. Mir sind sie auch in ihrem Wesen sympathischer, jedenfalls fehlt ihnen der böshafte, heimtückische Zug, der der Blaumeise eigen ist und schon in ihrem lauernden, listigen Blick sich spiegelt. Ob Lasurmeisen mordlustig sind und deshalb nicht mit zarteren Vögeln zusammengehalten werden dürfen, vermag ich nicht zu entscheiden, nachdem ich keinen dahinzielenden Versuch gemacht habe. Es dürfte dieser Charakterzug individuell sein wie bei der Kohlmeise oder in Gefangenschaft künstlich geweckt werden durch Vorenthalten jeder animalischen Kost. Allerdings möchte man solch kanibalische Gelüste dem zierlichen Vögelchen kaum zutrauen, wenn es andererseits, wie ich beim Herausfangen an meinen Fingern verspürte, auch über einen ziemlich kräftigen Schnabel verfügt. Anlässlich meines letzten Besuches bei der Witwe des verstorbenen Mathias Rausch in Wien erzählte diese mir, daß ihr, ich glaube vom Präparator Zollikofer in St. Gallen, ein Bastard von Lasur- und Blaumeise zum Kauf angeboten worden sei. Wenn ich nicht irre, so hat Herr Zollikofer diese Kreuzung schon vor zirka einem Jahr in der „Gefiederten“ ausgebaut. Bei der großen Ähnlichkeit in Gestalt, Größe und Lebensbedingungen dieser beiden Meisenarten erscheint es mir leicht möglich, daß eine Paarung zwischen ihnen zustande kommen kann. Habe ich doch selbst noch viel eigentümlichere Paarungsversuche bei den von mir gefangenen Vögeln beobachtet, so betrat z. B. ein Leichbrohrsängermännchen ein Wiesenpieperweibchen des öfteren, ohne daß aber letzteres Anstalten zum Nisten oder Eierlegen gemacht hätte. Daß der Wiesenpieper tatsächlich weiblichen Geschlechts war, erfuhr ich mit Sicherheit erst im darauffolgenden Jahr, wo er Mitte Mai bis in den Juni hinein bis 15 Stück sehr kleine unbefruchtete Eier ins Futtergeschirr ablegte. Einen noch viel

interessanteren Fall erzählte mir der Oberwärter der Schönbrunner Volieren. In einem größeren Flugraum waren unter vielen Vögeln auch ein männlicher Kernbeißer und ein Weibchen Seidenschwanz untergebracht. Zwischen diesen so ungleichen Vögeln entwickelte sich merkwürdigerweise ein inniges Liebesverhältnis, das zur oft wiederholten Begattung führte. Bald haute der Seidenschwanz in die Äste einer Kiefer ein kunstgerechtes Nestchen, legte Eier und begann zu brüten. Natürlich war der Wärter auf das Resultat sehr gespannt. Da wird eines Tages allerhöchster Besuch angefragt. Zu Ehren des Kaisers werden natürlich die Volieren alle auf den Glanz hergerichtet und dabei auch die alten Bäume gegen neue umgetauscht und dadurch zum Leidwesen des Wärters das interessante Vogelidyll zerstört. Wenn auch anzunehmen ist, daß die Eier nicht befruchtet waren, so ist immerhin schon die geschlechtliche Annäherung zwischen einem Kegele- und einem Psriemenschnäbler, also einem Körnerfresser und einer Drossel (?) höchst beachtenswert und zeigt, zu welchen Herzensirrtümern und Mißgehen die Gefangenschaft sogar solche Phlegmatiker, wie es Kernbeißer und Seidenschwanz sind, bringen kann. Abgesehen von der annähernd gleichen Größe und einer oberflächlichen Ähnlichkeit in der Gefiederfärbung, haben die beiden Vogelarten wohl gar nichts gemeinsam.\*)

Wie leicht bei Vögeln Beinbrüche heilen, bewies mir auch eine der beiden Lausurmeisen. Wenn ich die Sandlade des Käfigs behufs Reinigung aus- und einschob, so entstand jedesmal ein arges Flattern. Bei einer solchen Gelegenheit setzte sich, im Augenblick als ich die Sandlade wieder einschob, die eine Lausurmeise zu Boden, so daß ich ihr leider das eine Füßchen im Oberschenkel brach. Ein paar Stunden waren wir beide, die Meise und ich, sehr niedergeschlagen, dann wurde erstere wieder munterer, fraß und flog umher, als ob nichts geschehen wäre. Beim Aufsitzen hing allerdings der eine Fuß herunter. Nach einigen Tagen wurde der kranke Fuß beim Fressen schon wieder zum Festhalten des Futters benützt und nach etwa zwei Wochen saß sie wieder auf beiden Beinen, der kranke Fuß lahnte nur wenig und so ist berechnigte Hoffnung vorhanden, daß das Tierchen mit seinem Genossen auf der Ausstellung des Vereins „Negintha“ in Berlin, wohin die Meisen von mir geschickt wurden, die Kollektion „Meisen“ ihres gegenwärtigen Besitzers in würdiger Weise vervollständigen werden. Nachdem die Lausurmeisen, nach allem was ich an ihnen beobachten konnte, durchaus nicht zu den zärtlichen Vögeln gehören, sondern ebenso hart wie z. B. die Kohl-, Tannen- und Sumpfmeisen sind und an Dauerhaftigkeit ihre nächsten Verwandten, die Blaumeisen übertreffen, welche letztere eine sehr sorgfältige Eingewöhnung, sowie stets aufmerksame Wartung verlangen, sollen sie längere Zeit in der Gefangenschaft ausdauern, so sind sie allen Liebhabern schöner, zierlicher und munterer Stubenvögel wärmstens zu empfehlen.

\*) Ähnliche Beobachtungen werden doch häufiger an gefangenen Vögeln gemacht und sind auch in der „Gef. Welt“ mitgeteilt. So trat ein Sonnenvogel ein Kanarienvogel. Ein Goldammer sucht mit jedem gold- oder roten Vogelweibchen anzubäueln, besonders einer weiblichen Kuckuckin, welche er wiederholt zu treten versuchte. — Der Seidenschwanz steht den Fingergeschwäppern nahe. An eine Drossel erinnert doch gar nicht an ihm.

## Nochmals das Radium und die Radioaktivität (siehe Nr. 51 1910 d. Z.).

Von Dr. med. Otto.

(Nachdruck verboten.)

Unter Radioaktivität versteht man die Eigenschaft verschiedener, meistens metallähnlicher Körper, wie Radium, Thorium, Wismut, Uran, Polonium, Actinium, Bleipräparate, die aus Uran gewonnen wurden, usw. Strahlen auszusenden, welche Strahlen  $\alpha$ ,  $\beta$  und  $\gamma$  genannt sind. Diese Strahlen kann man nicht sehen, doch auf photographischer Platte sichtbar machen. Diese Strahlen üben in konzentriertem Zustande auf die tierische Haut einen gewissen Einfluß aus, welcher sich in Verbrennung, Geschwürbildung u. dgl. äußert. In verdünntem Zustande jedoch hat die Radioaktivität physiologischen Einfluß und heilt folgende Krankheiten:

1. Geschwülste aller Art, besonders krebsartiger Natur; so hat ein Professor Dr. O. in Paris zirka 600 Krebs- und ähnliche Geschwülste geheilt. Ähnliches berichtet man jetzt aus Berlin und Wien. In Berlin wird soeben ein Radiuminstitut errichtet. Ich selbst habe bei einer neunjährigen Amazone eine große Kropfgeschwulst (s. Nr. 51 1910 d. Z.) und bei einem 35 Jahre alten Jato ebenfalls eine große Kropfgeschwulst geheilt. Beide Kropfgeschwülste waren entstanden durch intensive und einseitige Hanffütterung. Hanf ist ein stark narкотisches Futtermittel und bringt im Vogelkörper die verschiedenartigsten Erkrankungen zuwege. Ich werde noch ausführlich hierüber in dem demnächst erscheinenden Artikel über den Graupapagei äußern.

2. Krankheiten, die auf Überschuß von Harnsäure im tierischen Körper beruhen, speziell Rheumatismus, Gicht, Hirnkrämpfe, Rückenmarkslähmung (Beinlähmungen). Der Einfluß der Radioaktivität ist bei diesen Krankheiten derart, daß die schädliche Harnsäure in die unschädlichen Harnstoffe (eine höhere Oxydationsstufe) umgewandelt und sodann aus dem Körper ausgeschieden wird. Beugicht, Kopfkämpfe und Beinlähmungen kommen bei gewissen Stubenvögeln nicht selten vor, z. B. dem Jato, Wellensittich, Kardinal u. a. Die Harnsäure entsteht hier durch reichliche oder unpassende Nahrung bei Mangel an Bewegung und oft Vorhandensein von zu hoher trockener Wärme.

3. Die Anfänge jeder Entzündung und Stauung, speziell Darm-, Lungen- und Luftsaugentzündung, Sepsis. Ein Dr. Le Bon hat Versuche gemacht und nachgewiesen, daß unter dem Einfluß der Radioaktivität die Ausföndung der weißen Blutkörperchen (Leukocyten) identisch mit Eiterkörperchen abnimmt, und ganz aufhört (ist der Anfang jeder Entzündung). Es ist also die Anwendung der Radioaktivität bei oben genannten Entzündungen als das beste und einzig zuverlässige und schnell wirkende Hilfsmittel in Vorschlag zu bringen.

4. Bei Krankheiten, deren Entstehungsurache im Anfang vorläufig noch dunkel und unsicher ist, wird man mit Radioaktivität immer ein zuverlässiges Hilfsmittel in der Hand haben, da aus vorher erwähnten Gesichtspunkten ein merklicher Einfluß auf günstige Blutbildung nicht von der Hand zu weisen

ist und ein Versuch auf alle Fälle nichts Schädliches aufzuweisen hat . . .

5. Bei dem chronischen Schnupfen der Papageien, unter welchem besonders die Amazonen, Edelpapageien, Langflügel und manche Sitticharien zu leiden haben, ist die Radiumemanation eingetragene ideale Hilfsmittel. Ein Gelbnacken, welcher seit elf Jahren an chronischem Schnupfen litt und sich jetzt Weststraße 7 in Leipzig befindet, ist durch viermonatliche Radiumbehandlung total geheilt, kein Rückfall seit zwei Jahren. Folgender Fall dürfte auch interessant sein. Als ich im Sommer 1909 in Kreuznach (starke Radiumsolquelle) war, um dort für mich Radiumbäder zu gebrauchen und überhaupt der Radiumkenntnis etwas näher zu treten, kaufte ich auf der öffentlichen Auktion einen jungen Gelbkopf in sehr schlechtem Zustande. Der Vogel wurde wöchentlich viermal mit in die Radiumbadezelle genommen und entwickelte sich dort innerhalb sechs Wochen großartig hinsichtlich Schönheit der Federn, Gesundheit und Sprache. Der Vogel war dann noch mit mir in Wilhelmshöhe bei Kassel und genoss fünf Wochen lang täglich von früh bis abends die herrliche, jedenfalls viel Radioaktivität enthaltende Luft des vulkanischen Habichtswaldes bei Wilhelmshöhe-Kassel.

Im November verkaufte ich den Vogel an Herrn Pfarrer W. im Werratal. Dieser schrieb mir nach einiger Zeit, der Vogel leidet an Schnupfen, und hat den Schnupfen auch nicht beseitigen können, trotz  $\frac{3}{4}$  jähriger angeblich sorgfältiger Behandlung. Als ich nun Ende August 1910 aus dem Bade Wildungen (schwache Radiumsolquelle) zurückkehrte, nahm ich den Gelbkopf wieder an mich. Durch Radiumbehandlung war sein Schnupfen in sechs Wochen verschwunden und ist bis Januar 1911 nicht wieder gekommen.

6. Auf das Selbststrahlen der Papageien scheint die Radiumemanation einen großen Einfluß zu haben, indem die Federn schnell nachwachsen und dann nicht wieder ausgerupft werden. Bis jetzt liegen drei Fälle als zuverlässig gemeldet vor.

Neuerdings sind noch folgende Eigenschaften der radioaktiven Körper bekannt geworden:

1. Durch die Radiumstrahlung gelingt es, auch andere Körper radioaktiv zu machen, wenn sie mit der Emanation in Berührung kommen.

2. Radium hat die Eigenschaft, Sauerstoff der Luft in Ozon umzuwandeln.

3. Elster und Seitel haben festgestellt, daß die Luft in gebirgigen, meist vulkanischen Gegenden radioaktive Emanation hat, welche letztere aus der Erde kommt. Ferner, daß die meisten Quellen unserer Heilbäder radioaktiv sind, diese Aktivität jedoch schnell beim Versande der Wässer abnimmt.

Über dem Meere und in den Niederungen ist die Radioaktivität fast = 0.

In radioaktiver Gegend ist alles radioaktiv, also Erde, Luft, Bäume, Pflanzen, Blüten, Beeren, Früchte. . . Für den gewiegten Vogelliebhaber ergibt sich hieraus folgende Schlußfolgerung:

1. Man bezieht seine Futtermittel, Ameisenpuppen, Beeren, Früchte, Körner und sonstige Samen aus vulkanischen, stark radioaktiven Gegenden, z. B. Eifel,

Rhöngebirge, Vogelsberg, gewisse Gegenden des Erzgebirges, Habichtswald und Meißner bei Kassel, Schweiz usw.

2. Derjenige, welcher in solchen Gegenden wohnt, baue seine Futtermittel selbst an oder lasse sie anbauen, beziehe sie keinesfalls aus Niederrungsgegenden.

3. Die Nährsalze stammen in erster Linie aus dem Boden

und sind um so mehr radioaktiv, in je höherem Maße sie im Futter vorhanden sind.

4. Die in der Wildnis, d. h. auf ungedüngtem Boden wachsenden Früchte sind die besten, nährsalzreichsten und am meisten radioaktiven, es sind dieses: Ebereschbeeren, wilde Kirschen, Mehlkäpfchen, Hagebutten, Mistel-, Brom-, Judendorn-, Wacholderbeeren, Kastanien, Kornelkirschen, Wegerichsamen, Königskerzensamen, Holunderbeeren, Bärentrauben-, Berberitzenbeeren, wilde Äpfel und Birnen, Bucheckern, Buchweizenmüßchen, Feigen, Datteln, Kümmer, Fenchel und Dillsamen, Zirkelnüsse, Eibenbaum-, Walderdbeeren, wilde Stachelbeeren, Fichten, Kiefern, Tannen, Verchensamen, Granatapfel, wilde Melonen und Kürbissamen, Waldbäselnüsse, Heidelbeeren, Johannisbrotbaumfrüchte und -samen, Kletten-, Distel-, Lebensbaum-samen, Mandeln, Maulbeeren, Mispelfrüchte, Nessel-samen, Schlehenfrüchte. Wer Gelegenheit hat, einen Teil dieser in natura zu sammeln, solle es nicht außer acht lassen.

5. Meine vor zirka zwölf Jahren aufgestellte Nährsalztheorie hat durch die Entdeckung der Radium-



Weißkehlheherling,  
 $\frac{1}{2}$  nat. Größe  
(f. S. 96).

emanation eine überaus glänzende Bestätigung hinsichtlich ihrer Wirkung auf den tierischen Organismus gefunden und wird in Zukunft von mir noch mehr ausgebaut werden.

Soeben erfahre ich, daß Prof. Negro von der Universität Bologna festgestellt hat, daß der Morgentau ganz erhebliche Mengen der Radioaktivität besitzt. Die besonders in Süddeutschland durch Pfarrer Kneipp eingeführte Kneippkur erfährt dadurch eine neue Beleuchtung. Bekanntlich ist es Vorschrift und Hauptkurmittel bei der Kneippkur, früh morgens um 6 Uhr im taufrischen Grafe barfuß zu gehen. Die Erfolge, die hierdurch erzielt wurden, waren bisweilen ganz verblüffend, wie derjenige ermeßen kann, welcher jahrelang, wie ich, als Hausarzt in einer solchen Kneippanstalt tätig war. Die Radioaktivität entsteht durch den magnetischen Einfluß der oberen Erdschichten auf die Taupropfen. — Auch die Vögel, zum mindesten die Papageien, genießen radioaktive Taubäder, denn wir lesen in den Werken von Ruß, Reichenow usw.: „Die Papageien putzen das vom Morgentau durchnässte Gefieder“. Die schöne Farbe der im Freien lebenden Vögel ist also jedenfalls zum größten Teil mit auf die Radioaktivität zurückzuführen. In der Stube verblaßt die Farbe des Kreuzschnabels, Hänflings, Pirols u. a. Wie die Farbe trotzdem zu erhalten ist, habe ich öfter Gelegenheit genommen in dieser Zeitung darzustellen. Seit zirka Jahresfrist habe ich wiederum, wie vor 30 Jahren, Kreuzschnäbel gefärbt. Das schöne Rot ist nach der Mauser nicht verblaßt, wie sich jeder überzeugen kann, welcher meine Kreuzschnäbel hier ansieht. Es kommt aber darauf an, „wie es gemacht wird“.

### Aus der Voliere.

Von einem langjährigen Vogelliebhaber.

(Fortsetzung.)

(Nachdruck verboten.)

#### Paradieswiduaflint — *Steganura paradisea* (L.).

Als ich in 1902 und folgenden Jahrgängen der „Gef. Welt“ über das Leben in meinem damaligen Vogelhause berichtete, erwähnte ich unter anderem auch eine Form der Paradieswitwe, die ich zu dieser Zeit hielt, angeblich aus Ostafrika stammend, wie mir von dem vormaligen Besitzer, dem Hamburger zoologischen Garten, angegeben wurde.

Als nun im Frühjahr 1910 „gelbnackige“ Paradieswitwen von Herrn Dixell in Leipzig angeboten wurden, war ich nicht in Zweifel, daß es sich wieder um diese besondere Form der Paradieswitwe handelte. Ich ließ ein Männchen kommen und meine Annahme wurde bestätigt. Später hatte ich, wie in den Vorbemerkungen zur gegenwärtigen Arbeit bereits erwähnt, Gelegenheit, eine größere Sendung aus Südafrika, durch Herrn Reiche in Alfeld bezogen, bei einem hiesigen Händler anzusehen. Es waren in dieser Sendung sehr viele „gelbnackige“ Paradieswitwen in Prachtgefieder, jedoch fast alle ohne oder mit stark beschädigtem Schweiß. Hierdurch wurde bestätigt, daß die Form entweder auch in Südafrika vorkommt oder daß die Angabe, daß meine ersten Vögel aus Ostafrika sein sollten, unrichtig ist. Nachdem ich

mir nun den dritten Band des Werkes „Die Vögel Afrikas“ von Prof. Reichenow beschafft hatte, war ich darauf gespannt, was Reichenow darüber schreibt. Leider war das Resultat negativ, er erwähnt nichts über diese doch recht ausgesprochene Form, er wirft sie mit den gewöhnlichen zusammen, indem er in den Farbenangaben schreibt: Nacken gelblichweiß bis goldbraun und Kopf goldbraun bis tief kastanienrotbraun; Unterkörper gelbbraunlichweiß bis rostgelb. Das sind eben die äußersten Grenzen, zwischen welchen sich die Farben beider Formen bewegen. Es wäre hiernach anzunehmen, daß überall zwischen genannten Grenzen ständige Übergänge vorkommen. Daher muß es wundern, daß wir in der praktischen Vogelliebhaberei keine solche kennen. Eingeführt wird gemein nur die gewöhnliche Form der Paradieswitwe und bis jetzt sehr selten aus Südafrika die „gelbnackige“ Form. Aber nicht nur die Formen weichen ab, auch die Größenverhältnisse sind recht verschieden, indem die „gelbnackigen“ körperlich bedeutend größer sind, und vor allem ist der Schweiß viel länger und die Schwanzfedern sind an sich breiter, besonders die kürzeren gewölbten. Nach Reichenow schwankt die Totallänge dann auch von 350—400 mm und die Schwanzlänge von 200—310 mm, also eine Differenz letzterer von 110 mm. Von den Mausern habe ich die langen Schwanzfedern meines jetzigen Männchens „gelbnackige“ Paradieswitwe aufbewahrt. Dieselben messen 308 und 310 mm, was gleichzeitig beweist, daß die Vögel auch im Gefangenleben die großen Schweiß zur vollen Länge ausbilden können. Ein ausgestopfter Vogel dieser Form, der erste aus Hamburg bezogene Vogel, den ich in meiner Sammlung habe, hat Schwanzfedern von 309 mm.

Nun kann sich ein jeder davon überzeugen, daß alle gewöhnlichen eingeführten Paradieswitwen sozusagen gleich groß sind und die kleineren Maße den obigen Maßangaben entsprechen. Ferner sind sie alle am Nackenband und Kropf gleichmäßig gefärbt, nämlich goldbraun. Die Kropffarbe verläuft abwärts allmählich in die Bauchfarbe, die wie goldbraun überhaucht ist.

Vergleichen wir jetzt die „gelbnackige“ Form, so finden wir bei dieser stets die größten Maßangaben vorhanden, und wir finden ferner auch eine konstante abweichende Färbung dieses Vogels von der gewöhnlichen Form, indem Nackenband und Kropffarbe stets sehr verschieden sind, nämlich Nackenband ganz helllichtbräunlichgelb, fast ockergelblich, während der Kropf im Gegensatz sehr dunkel ist, wie von Reichenow als tief kastanienbraun mit Recht angegeben. Der Nacken ist also heller, der Kropf dunkler als bei der gewöhnlichen Form. Ferner ist die Kropffarbe in ihren Konturen viel scharfer abgegrenzt, ohne allmähliche Übergänge, und der Bauch ist sodann nicht mit dieser Farbe fahl überlaufen, sondern seidenartig reinweiß.

Übergänge zwischen diesen Extremen sind, wie gesagt, bis jetzt nicht lebend eingeführt worden, und wenn solche überhaupt nicht vorkommen, so scheint es mir, als ob hier doch jedenfalls eine konstante Ortlichkeitsrasse von *paradisea* vorliegt. Weshalb sollten denn gerade Übergangsformen nie lebend eingeführt werden? Ob nun die „gelbnackige“ Form nur in Südafrika und dort allein, oder neben der gewöhn-

lichen Form lebt, vermag ich nicht zu sagen. Hierüber könnte uns vielleicht Herr W. Teo Auskunft geben; ich wäre ihm recht dankbar, wenn er sich hierüber an dieser Stelle äußern wollte.

Als Stubenvogel ist diese ansehnlichere Form von *Paradisea* natürlich schöner, stimmt im Benehmen aber mit der gewöhnlichen überein. Ihr Gesang scheint mir lauter und schöner zu sein, sanft und angenehmer flötend, der beste Sänger unter allen Weber-  
vögeln.

Bekannt ist die Eigenart dieser Vögel, sich für kurze Zeit schwebend in der Luft über irgend einem andern Vogel zu halten. Häufig sah ich auch, wie sie in selbiger Weise über einen leeren Ast fliegen,

was  
drollig  
anzusehen  
ist. Mei-  
stens endet  
das Flie-  
gen mit  
einem  
blitz-  
schnellen  
Paar-  
ungsver-  
such gegen  
den Vogel,  
den sie  
über-  
schweben,  
und zwei-  
ellos ver-  
äußt die  
Paarung  
in der Na-  
ur auf  
diese  
Weise.  
Zuletzt  
möchte ich  
noch er-  
wähnen,

daß mein jetziger Vogel wunderlicherweise beim Prachtgefieder in dem Wasserbehälter gern ein nütziges Bad nimmt, solches habe ich nie früher beobachtet.

(Fortsetzung folgt.)

### Unsere Ausstellung von Vogelschutzgegenständen, verbunden mit Vogelschau.

Von J. Stöß, Rößnitz.

(Fortsetzung.)

(Nachdruck verboten.)

Auch einige mit halbrundem Flugloch versehene, wagerecht aufzuhängende Nisthöhlen für Mauersegler waren ausgestellt und sollen kommenden Frühjahr ausgehängt werden. Hoffentlich sprechen sie bei den ärmenden Seglern der Lüfte recht bald an. Die wenigen hierorts nistenden Mauerseglerpaare beziehen jedes Jahr dieselben aus Brettschen zusammengenagelten Starenkübel, nachdem sie die rechtmäßigen Eigentümer derselben, die doch viel früher aus der Winterherberge zu uns zurückkehrenden Stare, vertrieben und wohl

auch noch deren Brut vernichtet haben. — Ferner waren einige Schlütersche Meisenurnen auf der Ausstellung zu sehen. Vor einiger Zeit hatte die hiesige Vereinigung für Vogelschutz usw. auf Empfehlung eines besonders eifrigen Mitgliedes hin ein halbes Hundert dieser tönernen Nisturnen angeschafft und ausgehängt. Bald durften wir aber eine weit geringere Anzahl unser eigen nennen. Die auffälligen, ziegelroten Urnen bilden eben eine zu verlockende Zielscheibe für die wurffertige Gassenjugend, und als solche einmal auserselbst, reagieren sie meist mit Scherben. Über die Brauchbarkeit der Schlüterschen Nisturnen will ich mich an dieser Stelle nicht des weiteren einlassen. Mir war aber leider bis jetzt nur vergönnt, ein

Spe-  
lingsnest  
in einer  
derselben  
zu ent-  
decken.  
Die Her-  
stellung  
aus Ton  
will mir  
nicht recht  
natürlich  
erscheinen,  
und darin  
pflichtet  
mir ein  
hiesiger  
Förster  
bei, der  
in seinem  
Revire,  
angeregt  
durch uns,  
wohl hun-  
dert Stück  
Schlüter-  
sche Nist-  
urnen ver-  
schiedener

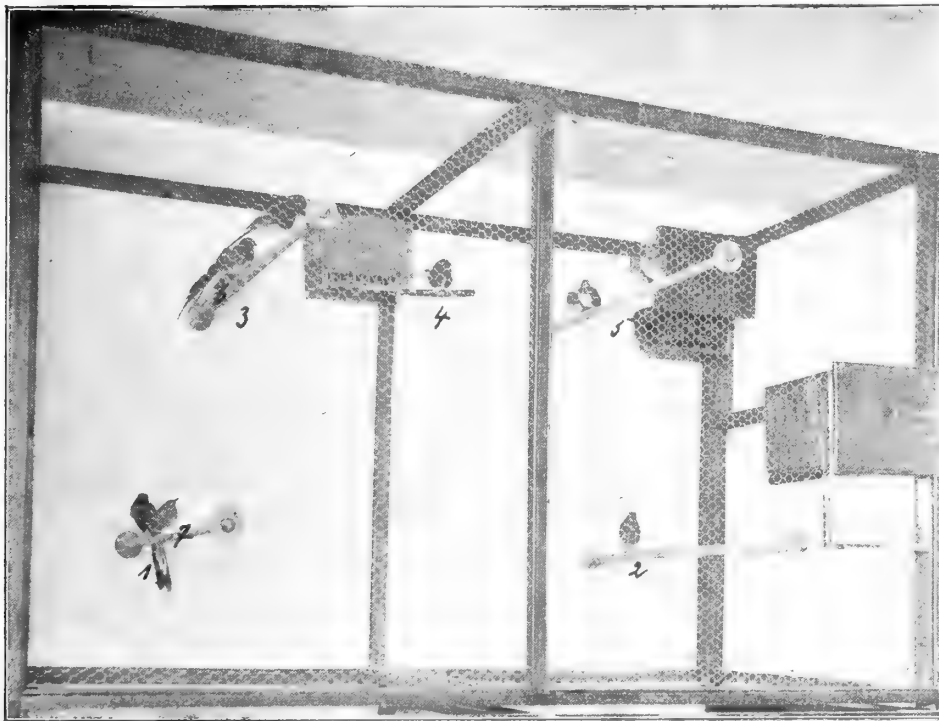

zweimastigkfig.

1 altes ♂; 2 altes ♀; 3-4 Junge der 1. Brut; 5-7 Junge der zweiten Brut;

Brutnest.

Größe ausgehängt hat. Einen Vorzug haben diese Nisturnen allerdings, nämlich den der Billigkeit, welcher Umstand aber bei der Anschaffung von Nisthöhlen nicht ausschlaggebend sein darf.

Der Winterfütterung dienend, zeigte die Ausstellung zunächst ein aufgestelltes, von grünen Nichten umgebenes hessisches Futterhaus, wie es die schon genannte Firma Herm. Scheid, Büren, Westf., ebenfalls liefert. An diesem Futterhause hatte der Vorstand der Vogelschutzvereinigung eine Sammelbüchse mit der Überschrift: Freiwillige Gaben für die hungernden Vögel! angebracht. Nebenbei sei verraten, daß beim Öffnen dieser Büchse sich darin sogar eine Biermarke vorfand. Nun fragt sich nur, ob Geiz die Triebfeder zu dieser wertlosen Spende war, oder ob ornithologische Unkenntnis des Gebers den Vögeln dasselbe alkoholische Bedürfnis beimißt, wie er es vielleicht selbst besitzt. — Als sehr brauchbar für die Winterfütterung müssen immer wieder, weil Wind, Kälte und Nässe und Kälte trogend, die sog. Futtersteine hervorgehoben werden. Die unter der Abteilung Winterfütterung ausgestellten Futter-



leine bestanden aus ausgelassenem Talg, ölhaltigen Sämereien, wie Hanf, Mohn, Sonnenblumenkernen. Sie können noch verbessert werden durch eine Beigabe von Fleischgries, Ameisenpuppen, sowie der verschiedensten Sämereien. Dieses Gemisch gieße ich in flüssigem Zustande der Einfachheit halber in nicht zu große Blumenunterseker. Zuvor lege ich noch ein Blättchen Zeitungspapier in den Unterseker, welches einmal die Masse besser bindet und zum andern bewirkt, daß sich die erkalteten Steine leicht aus dem Rapse schütteln lassen. — Dem besonders bei der Waldfütterung zu beobachtenden Übelstande, daß die fetten Futtersteine oft Sichelhebern, Eichhörnchen, ja, wenn erreichbar, auch Keinecke Fuchs in der dünnen die beschriebene Masse nach Berlepschscher Art in sog. Futterhölzer gießt. Dieselben können auch, voll oder leer von der Firma Scheid bezogen werden. Die Futterhölzer sind mit etwa 2 cm im Durchmesser messenden Löchern versehene zirka 20 cm lange, nicht zu starke Aststücke weichen Holzes. Bei der Füllung derselben habe ich beobachtet, daß das poröse Holz ein gut Teil des flüssigen Talges aufsaugt. Allerdings war das die erstmalige Füllung. Bei einer Wiederholung derselben wird wahrscheinlich der Verlust weniger groß sein. Wie wäre es aber, wenn zu den Futterhölzern dichteres hartes Holz verwendet würde? Eine wesentliche Preiserhöhung dürfte dies wohl kaum zur Folge haben, da bei der Herstellung der Futterhölzer doch nur Abfallholz zur Verwendung kommt. Einem jeden Garten oder ähnlich geschütztem Ort gereicht die Berlepschsche Futterglocke zur Zierde. Aber von der Unrichtigkeit der Meinung, daß die Futterglocke als freihängender Futterapparat allein von den Meisen, nicht aber von den Spazern aufgesucht werde, habe ich mich leider zu bald überzeugen müssen. Gewiß sind es die Meisen, die es zuerst wagen, unter die Glocke zu schlüpfen, und sich an dem automatisch in den Futtertrog nachfließenden Hanf gütlich zu tun. Die Spazern sitzen anfänglich vorsichtig in sicherer Ferne und schauen mit lüsternden Blicken dem Treiben der dreisten Meisen zu oder begnügen sich zunächst damit, was diese im Überflusse herunterwerfen. Es dauert aber garnicht lang, da haben die schlauen Spazern die Ungefährlichkeit dieses Dinges erkannt, und nun sind sie Herr nicht allein der Situation, sondern auch des Apparates und seines Inhaltes. So werden unsere seit Jahren auf dem hiesigen Friedhofe befindlichen Berlepschschen Futterglocken nicht nur von Meisen aufgesucht, sondern besonders ausgiebigen Gebrauch von dieser hungerstillenden Einrichtung machen die Spazern beider Art, und des öfteren habe ich auch Buchfinken, Grünfinken und Goldammern von der Glocke abfliegen sehen. Es klingt ja grausam, wenn man die Sperlinge vom Genuß der Wohlthat der Winterfütterung ausschließen will, andererseits vereiteln diese aber durch ihre Massigkeit, Gefräßigkeit und Streitsucht das Erreichen des wahren Zweckes der Winterfütterung. — Unter demselben Übelstande, nämlich daß sie zu sehr von den Spazern belagert werden, leiden auch die Dr. Bruhnschen Meisenböden. Auch diese waren in ihren zwei existierenden Größen, bezogen von dem Verlage Parus, Hamburg 36, auf der Ausstellung vertreten. Die Dr. Bruhnsche Meisen-

dose wird, gleich der Berlepschschen Futterglocke, mit Hanf gefüllt. Der ersteren möchte ich vor der letzteren, obgleich beide Apparate im Prinzip daselbe darstellen, folgendes als Vorzug anrechnen: Die Bruhnsche Meisen-dose ist noch einfacher konstruiert, sie hat keine so großen zerbrechlichen, vandalistisch angelegten Naturen in die Augen fallenden Glasbehälter, sie ist leichter aufzuhängen und faßt in ihrer Größe II wohl das doppelte Quantum Futter wie die Glocke, was besonders bei der entlegenen Waldfütterung wesentlich ist. Für die Brauchbarkeit der Meisen-dose spricht am deutlichsten die Tatsache, daß sie Freiherr von Berlepsch unter seinen praktischen Vogelschutz aufgenommen hat. Ist die Bruhnsche Meisen-dose für die Waldfütterung, besonders für die auch im harten Winter dort verbleibenden Tannen- und Haubenmeisen, ein geradezu unentbehrlicher Apparat, so wird sie an von Spazern bewohnten Örtlichkeiten auch, wie leider alle bis jetzt gebräuchlichen Winterfütterungsvorrichtungen, zu sehr heimgesucht. Diesem Übelstande soll nun eine, wenn ich nicht irre, seit vorigem Jahre vom schon erwähnten Verlage Parus, Hamburg 36, angepriesene Zusatz-Erfindung zur Dr. Bruhnschen Meisen-dose, der Antispazertrog, abhelfen. Dieser Antispazertrog, der, wo es die Spazernplage gebietet, ohne Schwierigkeit gegen den offenen Trog ausgewechselt werden kann, besitzt über dem ebenfalls automatisch nachfließenden Futter ein doppeltes Stabgitter, dessen Maschenweite so berechnet sein soll, daß sie wohl die dünnen Meisen-schnäbel zum Futter gelangen lassen, nicht aber die kolbigen Sperlings-schnäbel. Wenn sich diese Neuerfindung bewährt, so ist sie ein Spazertrog im wahrsten Sinne des Wortes, zumal sie ein eine umfangreiche Winterfütterung so kostspielig machendes Verstreuen des Futters so gut wie ausschließt. Der Verlag Parus warnt aber davor, dort, wo sich die Meisen an den Antispazertrog gewöhnen sollen, andere Futterapparate anzubringen, weil sonst die Vögel den ersteren meiden. Und das ist auch meine Erfahrung. Während auf unserm Friedhofe den Meisenböden mit offenem Trog, den Futterglocken, den Futtersteinen und Futterhölzern fleißig zugesprochen wird, blieben zwei mit Hanf gefüllte, mit Antispazertrog versehene Meisenböden den ganzen vorigen Winter durch unberührt. Auch an zwei dieses Jahr im Schulhofe und an meiner Veranda angebrachten Antispazertrogen konnte ich bis heute noch keine Gäste beobachten. Damit will ich nun kein abschließendes Urteil über die Brauchbarkeit des Antispazertroges fällen. Dazu gehören meines Erachtens bei weitem umfangreichere Beobachtungen. Die Meisen verstehen eben, wie es scheint, auch, das Brett da zu bohren, wo es am dünnsten ist. Ich müßte es nun vor allen Dingen zunächst einmal übers Herz bringen, alle anderen, sozusagen bequemeren Fütterungsapparate zu beseitigen und die Meisen so durch Hunger an den Antispazertrog zu treiben.

So instruktiv und interessant der Hauptteil der Ausstellung, die angeführten praktisch bewährten Nisthöhlen und ebensolche Winterfütterungsapparate enthaltend, war, so zeigte doch nur der tiefergehendes Verständnis dafür, der sich bereits eingehender mit der Frage des praktischen Vogelschutzes beschäftigt hatte. Für den Durchschnittsbefucher aber bildete in richtigem Ermessen der Ausstellungsveranstalter die

Sammlung lebender Vögel den Hauptanziehungspunkt. Dieselbe enthielt etwa dreißig verschiedene Arten. Daß dieser Teil der Ausstellung nicht reichhaltiger war, erklärt sich einmal aus dem eingangs kennzeichnenden Stand der Vogelliebhaberei hierorts, und zum anderen sollte ja die Ausstellung, wie auch schon betont worden ist, keine Vogelaußstellung sein. (Fortsetzung folgt.)

### Kleine Mitteilungen.

Ich bat im Herbst 1910 die Schriftleitung um Auskunft bezgl. Überwinterung von einheimischen und fremdländischen Körnerfressern im Freien. Ich erhielt den Rat, die Seiten der Gartenvoliere mit Strohmaten usw. dicht zu machen und den oben offenen Teil des Rauchs stets und am Tage bei schlechtem Wetter durch aneinanderschließende Bretter zu decken. Ich gestehe, daß ich mit einigem Zögern daran ging, namentlich die zarten Grotten draußen zu lassen —, der Artikel des Herrn Dicker, Halle a./S. („Ges. Welt“ 1909) besagt, daß es ohne Wärmeraum nicht gehe. Und letzteren habe ich nicht, kann ihn auch nicht bauen, da der Platz dazu fehlt. Ich vertraute auf die günstige Lage der Voliere — nach Süden frei, nach allen anderen Seiten durch Gebäude geschützt — und befolgte den Rat. Ich habe es nicht zu bereuen. Alle meine Lieblinge sind wohl und fangen jetzt — im März — schon an zu nisten. Dabei hatten wir Kälte bis 12° C. An den meisten schönen Tagen badeten Zebrafinken, Elstern, Silber- schnäbel in den Mittagstunden! Die einheimischen Vögel, Gimpel, Birkenzeisige, Erlenzeisige, Hänflinge, Stieglitze fangen bei 4° Kälte fidel in den im Innern der Voliere reichlich aufgehängten Tannen- und Wacholderzweigen! Nachts schliefen alle Prachtvögel stets in den mit Heu gefüllten Nistkästen. Da das Wasser bis zu 4° Kälte in der sorglich gedeckten Voliere nicht gefror, kam ich sogar ohne Heizapparat aus, es wurde täglich 2—4 Mal bei größerer Kälte angewärmtes Wasser gegeben. So habe ich auch nicht einen einzigen von den 50 Vögeln durch Kälte verloren. Nun gar erst die Wellensittiche, die gegen Kälte absolut unempfindlich sind, wenn sie draußen geboren und den ganzen Sommer über auch draußen verblieben sind. Im Dezember brüteten gelbe und grüne mit Erfolg. In einer besonders kalten Januarnacht waren aber die Jungen, die schon etwas mit den ersten Feder- fiedeln bedeckt waren, erfroren. Ich vermute, daß umher- strolchende Katzen an der Bretterdecke der Voliere gearbeitet haben, so daß die Weibchen, durch das Geräusch erschreckt, die Nistkästen verließen. Kurze Zeit darauf lagen wieder Eier im Kasten; beim vierten Ei erkrankte das gelbe Wellensittich- weibchen an Legenot, so daß es schließlich durch Ausstechen des Eies gerettet werden mußte. Diese Operation ist übrigens bei kräftigen Vögeln, wie die Wellensittiche sind, auf die im „Fuß“ geschilberte Art leicht auszuführen. Jetzt brüten beide Paare wieder fest. Man muß die Paare eben im Herbst trennen, um allzuviel Segen zu verhüten. Worauf ich übrigens die Legenot zurückführen soll, weiß ich nicht, Sepia erhält kein Vogel bei mir! Ich gab oft frische Wacholder- und Fichten- zweige, ebenso Obstbaumzweige, auf die namentlich Gimpel, Stieglitz und Zeisig sehr verfallen sind. So bereue ich nicht, die Vögel im Freien gelassen zu haben; im Käfig, und sei er noch so hübsch eingerichtet, fehlt ihnen doch der große Raum zum Fliegen, die nötige frische Luft ist im Winter auch nur schwer herbeizuführen.

Adolf Voigt.

**Frühjahrsbeobachtung.** Das Storchpaar, das seit zehn Jahren auf dem Hause F. Z. 17 hier nistet, hat sein luftiges Quartier wieder bezogen, und zwar fünf Tage früher als im vorigen Jahr. Karl Fehrl, Mannheim.

Ihnen hierdurch zur Kenntnis, daß ich gestern, den 5. März, den ersten Finkenschlag vernommen habe, und zwar bei uns in Forst i. L. in dem neuen erst angelegten Park. Derselbe ist ungefähr zehn Minuten von der Stadt entfernt, er wird Wehrinsel genannt, denn er ist ringsherum von der Reife umspült, ein beliebter Ausflugsort. Den Vogel hörte ich um 1/8 Uhr in vollem Gesange, er hatte eine zweischallige Tour und sang sehr fleißig; ist gewiß eine Seltenheit bei solch rauher Witterung und noch sehr zeitig.

H. G., Forst i. L.

**Wucherung am Kopf von Gimpeln.** Vergangenen Herbst bekam ich einen Graugimpel, dessen linke Gesichtshälfte, auch das Auge, von einer der Hühnerwurzel ähnlichen Wucherung

überzogen war. Ich vermutete, daß es sich um jenes Augen- übel handelt, das F. Schlag in seinem Buche „Der Dompaff“ (S. 43) schildert. Die Krankheit wird dort als unheilbar bezeichnet. Nach einer Anmerkung des Verfassers will ein anderer Dompaffkennner durch halbstündliches Anfeuchten der kranken Stelle mit frischem Flußwasser den Schaden beseitigt haben. Für diese Heilmethode kann ich mich nun, ohne ihren Erfolg in Zweifel ziehen zu wollen, aus folgenden Gründen nicht begeistern: 1. Das für die Prozedur notwendige frische Flußwasser hat nicht jeder bequem zur Hand. 2. Die meisten Vogelliebhaber sind doch gewiß beruflich so gebunden, daß sie nicht alle halbe Stunde am Käfig hantieren können. 3. Für ein gesundes Tier bedeutet halbstündliches Herausfangen der Torur, geschweige denn für ein krankes. Meinen Graugimpel habe ich an drei aufeinanderfolgenden Tagen mit Höllensteinsaft geätzt, nun einige Tage verstreichen lassen und die Abung noch einmal wiederholt. Nach drei Wochen war das Übel geboben. Das Auge ist vollständig frei, klar und lebend. Jetzt, da ein Vierteljahr darüber hingegangen ist, ist die ehemals kranke Stelle wieder befeuert. Ich glaube daraus schließen zu können, daß völlige Genesung eingetreten ist. — Während und nach der Zeit der Behandlung zeigte der Vogel nicht die geringste Spur von Mattigkeit, Unlust beim Fressen u. dgl., was auf nachteilige Folgen hindeuten konnte. Walter Lur.

### Aufruf.

Der Bund zur Erhaltung der Naturdenkmäler aus dem Tier- und Pflanzenreiche in Berlin, Gneiseustra. 102 II, hat beschlossen, auch für 1911 eine Reihe hoher Prämien (bis zu 50 M) an Jedermann zu vergeben für verdienstvolle Leistungen auf dem Gebiete des Naturschutzes, und zwar für die Schonung von seltenen Vögeln und ihrem Nachwuchs beim Horst und an den Nestern. Jedermann, insonderheit jeder Forstbeamte, Jäger oder Gendarm, in dessen Schutzbereich einer der von uns als gänzlich oder lokales tierisches Naturdenkmal erklärten Vögel seine Jungen im Jahre 1911 großgebracht hat und der den Schutz dieses während der Horst- und Brutzeit wirksam durchführt, so daß Alte wie Junge im Brutreviere unbehelligt geblieben, hat vom 1. August ab Anspruch auf eine Prämie, welche insonderheit als Äquivalent für die dem Forstbeamten und Jäger entgehenden Schutz- und Fanglöhne zu gelten hat.

Der Anspruch ist nur dann geltend zu machen, wenn die Richtigkeit der Schonung bis zu dem benannten Termine durch ein Attest der Forstoberbehörde oder des Jagdbesitzers nachgewiesen wird. Der Prämienanspruch beschränkt sich auf Deutschland und Österreich und werden in erster Linie Mitglieder des Bundes berücksichtigt.

Als Naturdenkmäler in diesem Sinne werden erklärt: Der Steinadler, der See- und der Fischadler, der Schreiadler, der Lämmergäuter, der Weißkopf- und Kuttengäuter, der Uhu, der Wanderfalke, der Zwergfalke und der Baumfalke, der Zwerg- habicht (Astur brevipes), die Gabelmeiße, der Raufußbussard, der Weipenduffard, der Kolkrabe, der Eisvogel, die Bachstelze, der Kranich, der schwarze Storch, der Kormoran, der Silber-, Edels-, Köffel- und Graureiher, die Rohrdommel, die Mandel- krähe, der Wiedehopf und der große Würger.

Es ist selbstverständlich, daß bei den gewöhnlicheren Arten nur dort Prämien verabsolgt werden, wo dieselben in Folge ihrer Seltenheit der Ausrottung nahe sind oder andere Gesichtspunkte in Frage kommen.

Die Ansuchen sind bis Mitte August dieses Jahres zu richten an Lothar Freiherr von Fürstenberg auf Eggeringhausen bei Anröchte in Westfalen, welcher auch Art und Anzahl der Prämien bereitwillig bekannt gibt.

Gleichzeitig ergeht an alle Jäger und Natur- freunde Deutschlands und Österreichs die innige Bitte, den Bund durch Zuweisung weiterer Prämien in seinem naturschützerischen Streben zu unterstützen und durch zahlreichen Beitritten ihm möglich zu machen, seine großzügigen naturschützerischen Unternehmungen durchzuführen.

Beitrittserklärungen an Herrn Walter Benecke in Berlin SW. 29, Gneiseaufstraße 102 II.

Der Vorstand:

Hans Sammerer, Jagdschriftsteller, Wien. Walter Benecke, Kaufmann, Berlin. Lothar Freiherr von Fürstenberg, auf Eggeringhausen, Westfalen. G. Buchheim, Telegr.-Assist., Emden.

### Sprechsaal.

(Steht den Abonnenten kostenlos zur Verfügung.)

Frage 5: Hierdurch gestatte ich mir, zu fragen, welche Futterzusammensetzung für Kanarienvögel am geeignetsten ist, so daß sie gesund bleiben und das Futter nach Forderung des Herrn Dr. med. Ditto ausreichende Bestandteile an organischen Natron, Kalk, Eisen und Kieselsäure enthält. Hierois heißt es immer, der Kanarienvogel brauche nur Rübsen und eine ganz geringe Beigabe von Epiksemit zu erhalten, dabei bleibe er gesund; wenn man andere Sämereien füttere, würde er krank. Nun enthält aber Sommerrüben zu wenig Eisen und der Kanariensamen ebenfalls, so daß man mindestens noch Hirse oder Wegerich dazu geben müßte, wenn man Endivien Salat oder Voagelmiere vermeiden will. Wenn der Kanarienvogel nach solchen oder anderen Beigaben, welche die Futtermischung erst vollwertig machen, krank werden sollte, so scheint mir dies doch ein Zeichen dafür zu sein, daß wir überhaupt keine gesunden Kanarienvögel mehr besitzen. Es wäre mir sehr erwünscht, die Ansicht der Leser über die qualitative und quantitative Zusammensetzung eines gesunden und vollwertigen Mischfutters für Kanarienvögel zu hören. M. Gillmer.

### Vom Vogelmarkt.

Von seltener auf den Vogelmarkt kommenden Vögeln werden angeboten:

- Blauenburg, Sundhausen b. Langensalza: Schnurrbartchen, Auroraastr., gr. Kubaf.  
 F. Breitshneider, Zwitau E., äußere Leipziger Str. 68: Zucht p. Kuckhähnchen.  
 J. Götz, fgl. bayr. Hoflieferant, Neu-Ulm, Schwaben: Ringelstirbe, kleine Kubafinken, Indigoinken, Goldsperrlinge, Klammernweber, dottergelbe Weber, Pennantsittiche, Goldstirnittiche, Dolschlichtauben, langschwänzige Glanz-, Ganga-, Malabarstare, Braunflügelstärklinge, rote Kardinäle, Grünheher, Weißstehl-, Weißhohrheherling, Sichel-schnabeltimalien, Goldaugentimalien, Jamaikatrupiale.  
 W. Hiltmann, Berlin S 14, Dresdener Str. 24: Rotbauchdrossel, Weißstehldrossel, Kuckhähnchen.  
 Holzthiem, Karlsruhe i. B., Lachnerstr. 24: Goldkopftupial.  
 Gustav Müller, Hamburg, Kepsoldstr. 89: Rote Kardinäle.

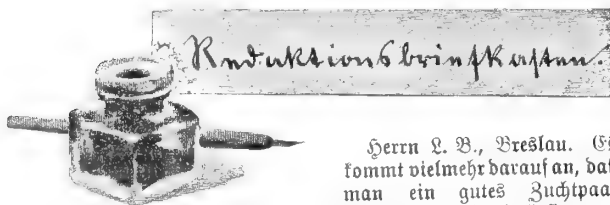

Züchtungserfolge zu erzielen, als auf die „naturgemäße“ Einrichtung der Voliere. Letztere schadet natürlich nicht. Die Abb. auf S. 93 zeigt eine Voliere des Herrn Dieder in Halle, in welcher er mit sehr gutem Erfolg Schamadrosseln in mehreren Brutten züchtete. Die Einrichtung ist die denkbar einfachste.

Herrn L. B., Breslau. Es kommt vielmehr darauf an, daß man ein gutes Zuchtpaar Schamadrosseln besitzt, um

Frei Frau v. Sch., Karlsruhe. Bei dem Papagei handelt es sich vermutlich um geschlechtliche Erregung. Haltung in kühler Luft, reichliche Darbietung von Obst, Grüntraut, frischen Zweigen und viel Beschäftigung mit dem Vogel sind die Mittel, welche man zur Beruhigung anwenden.

Frau K. S., Budapest. Der Weißstehlheherling — *Garulax albicularis Gould* ist in neuerer Zeit wiederholt angeboten. Er ist ein einfach, aber ansprechend gefärbter Vogel von außerordentlich munterem unruhigem Wesen, wie alle Heherlinge. Seine Stimme ist nicht allzu laut und bei weitem nicht so freischend, wie die vielen Gattungsverwandten (s. Abb. S. 91).

Herrn P. G. H., Andechs; Herrn K. F., Mannheim; Herrn A. B., Jena; Herrn B. D., Greven; Herrn H. G., Forst i. L.: Beiträge dankend erhalten.

Herrn Fr. K., Kalk-Köln; Herrn L. L., Münster; Herrn P., Artern; Herrn W., Offenbach, ist brieflich Bescheid zugegangen.

Herrn P. Sch., Elzach. 1. Amseln sind wiederholt gezüchtet (s. Dr. K. Ruß, „Vogelzuchtbuch“). Sie werden voraussichtlich unter den geschilderten Umständen zur Brut schreiten. 2. Ob zu einer Amsel auch noch andere Vögel gesetzt werden können, hängt zum Teil von der Größe der Voliere und deren Einrichtung ab. Es kommt bei solchen Dingen stets auf den Versuch an. In einem kleinen Raum könnte man etwa Singdrosseln u. dgl., d. h. Vögel von der Größe der Amsel bringen. Soll aber ein Züchtungsversuch mit den Amseln gemacht werden, so wird dem Paar die Voliere am besten ganz überlassen.

Herrn D., Bergedorf. Die Orpheusgrasmücke ist infolge von Verdauungsschwäche eingegangen.

Herrn S., Marggrabowa. Der Stieglitz ist infolge von Fettucht (Fettleber) eingegangen. Falls die anderen unter denselben Erscheinungen erkrankt sind, ist eine Heilung ausgeschlossen.

Herrn H. J., Kiel-Gaarden. Der beschriebene Vogel ist der olivengrüne Amsel. Er schreitet sehr schwer zur Brut. Das Geschlecht des Vogels kann ich nach der Beschreibung nicht bestimmen (s. Dr. K. Ruß, „Vogelzuchtbuch“).

Herrn K. H., Landstuhl. Wenn der Verkäufer den Vogel nicht freiwillig zurücknimmt, so könnte er nur durch ein gerichtliches Urteil gezwungen werden. Dazu ist aber die Hilfe eines Rechtsanwalts nötig.

Herrn E. S., Penig. Es ist ein Unfug mancher Händler, die überall gebräuchlichen Vogelnamen in ihren Anpreisungen nicht zu gebrauchen, sondern allerlei hochtrabende Bezeichnungen, welche häufig unkundige Leser irreführen. „Nonpareil“ ist der Papstfink, „indischer Nonpareil“ die lauchgrüne Papageiamandine. Eine solche haben sie erhalten. — Wenn der Händler statt des bestellten „Atlasfinken in Pracht“ einen Atlasfinken im grauen Kleid sendet, ist er zur kostenlosen Zurücknahme des Vogels verpflichtet. — Da der Verkäufer für lebende und gesunde Ankunft garantiert hat, ist er zum Ersatz des tot angekommenen Vogels verpflichtet.

Herrn P. Sch., Hannover-Waldhausen. Daß Wellensittichnisten von vier- oder sechseckiger Grundform wie Abb. 28 und 29 im „Wellensittich“ mit eingeschnittenen Rippen an den inneren Wänden im Handel erhältlich sind, glaube ich nicht. Wohl aber sind diese Rippen an den aus einem Stück Baumstamm gefertigten „Berlepschen Nisthöhlen“ vorhanden, welche von Hermann Scheid in Büren (Westfalen) zu beziehen sind. Die Berlepsche Nisthöhle B würde die geeignete sein.

## Vereinigung der Vogelliebhaber Deutschlands.

Die Gefahren, welche dauernd unsere Liebhabereien bedrohen, sollten jeden, dem die Vogelliebhaberei ans Herz gewachsen ist, veranlassen, unsere

### Jahresversammlung in Mannheim

am Pfingsten d. J. zu beenden, um dadurch unsere Bestrebungen nachdrücklich zu unterstützen. Je größer die Zahl unserer Anhänger, je tätkräftiger deren Mitarbeit und Hilfe, umso mehr wird es gelingen, unseren Wünschen Geltung zu verschaffen.

Der „Verein der Vogelliebhaber zu Mannheim“ hat in dankenswerter Weise die Vorbereitungen für eine vielversprechende Tagung übernommen. Sorge jeder, dem es möglich ist, daß unsere Mühe keine vergebliche sei, daß sie vielmehr Früchte trage und unseren Zielen uns näher führe.

Der Vorstand:

Dr. A. Butschkus,  
Vorstandender.

P. Silbermann,  
Schatzmeister.

H. Fehl, H. Hermann,  
Schriftführer.



# Die vogelgedierte Welt.



Wochenchrift für Vogelliebhaber.

## Starvögel.

Von Erich Lindner, Wien.

(Nachdruck verboten.)

Ingeragt durch den Artikel: „Mahnung an Liebhaber erotischer Weichfresser“ von J. Kunzendorf, „Gintha“, Zürich, in Heft 49 der „Ges. Welt“ (10) versuche ich nun zum erstenmal meine Beobachtungen, Eindrücke und Ansichten, zu denen ich durch Pflege und Behandlung meiner vielen in- und ausländischen Vögel gelangt bin, zu veröffentlichen. Hier ersuche ich die werthen Leser um gütige Nachsicht, es, daß vielleicht meine Abhandlung manchem nicht das gewünschte Interesse abgewinnt, oder sei es, daß etwas in bester Absicht, bona fide, schreibe, was zweifelhaft erscheint und deshalb zu Widerspruch und Unwillen reizt.

Gleich anfangs sei betont, daß ich, wie so viele andere Vogelliebhaber, meine Hauptaufgabe darin sehe, von jeder beliebigen Gattung möglichst viele Arten kennen zu lernen, weshalb ich auch diesmal nur von einer kleinen Beobachtung mitteilen will, und zwar von der Gruppe der Starvögel. Warum ich mich seit dem halben Jahre gerade dieser Gruppe zuwende, ist ein sehr einfacher Grund, da man — meiner Ansicht nach — kaum bei einer anderen Gattung kleiner Vögel so viele wechselvolle Gestalten, Formen, Farben und Eigenschaften finden wird. Um diese meine Behauptung zu illustrieren, diene folgendes: Zwei Vertreter der Gruppe, einer aus der Familie der Heuschreckenstare, der andere ein Kuhstärkling einander gegenüberstellt, zeigen eine solche Verschiedenheit, daß man meinen könnte, es wären zwei fernstehende Arten zu erblicken. Und nun besteht die Hauptreiz darin, daß man, während man scheinend grundverschiedene Vögel vor sich sieht, erst nach näherer Betrachtung dieses oder jenes gemeinsame Merkmal erkennt und so erst verstehen lernt, warum diese Vögel einer Familie vereint sind.

Da ich mich, wie schon früher erwähnt, erst seit dem halben Jahre mit Staren beschäftige, umfaßt meine kleine Sammlung noch lange nicht soviel Arten, wie man im Geiste vor sich sehen könnte, sondern sie beschränkt sich lediglich auf die Bekanntesten und hin und wieder auch auf eine Seltenheit in meinen Besitz gelangt. Das eifrige Suchen ist es oft nicht möglich, auch

nur für einen gewöhnlicheren Vogel Ersatz zu finden. Die natürliche Folge davon ist, daß zu bestimmten Zeiten auch die bekannteren Vögel als Exemplare Geltung finden, während andererseits frühere Seltenheiten — ich nenne hier nur den Ganga- oder Ufermainastar — in bedeutenden Mengen auf den Markt kommen, so daß sie plötzlich überall erhältlich sind.

Nun will ich ohne weitere Umschweife auf die einzelnen Stararten selbst übergehen, wobei ich mir nur noch zu bemerken erlaube, daß ich erstens meine Vögel nicht systematisch, sondern nur in der Reihenfolge, wie ich sie bekam, aufzählen werde, und daß ich zweitens die Bezugsquelle nicht etwa als Reflekt für den betreffenden Lieferanten, sondern lediglich der Vollständigkeit halber nennen will, und daß ich schließlich mich bei mehreren Vögeln genötigt sah, sie nach bestem Wissen und Können — einmal auch mit der freundlichsten Hilfe des Herrn Neunzig — umzubestimmen, oder besser gesagt, richtig zu agnoszieren. Des öfteren erhielt ich nämlich Exemplare, deren Bestimmung entweder unrichtig oder wenigstens so unbedeutlich war, daß ich mich damit nicht zufrieden geben konnte. Davan anschließend, möchte ich diejenigen Herren Vogelliebhaber, die von derselben Firma Vögel zur gleichen Zeit, wie ich, unter denselben Namen bezogen haben, ersuchen, ihre Ansicht mit der meinen zu vergleichen und im Falle, daß sie anderer Meinung wären, gütigst kundzutun, wie sie darüber denken.

Meine ersten Vögel waren in jeder Hinsicht tadellose Soldatenstärklinge von A. Fockelmann, ungefähr Mitte August bezogen. Ich besaß davon 3 Stück. Ein schönes, ausgefärbtes Männchen, ein Weibchen und einen dem Weibchen ähnelnden Vogel, nach der Meinung des Herrn Fockelmann ein un- ausgefärbtes Männchen. Das schöne Männchen ging leider ein; ich halte jetzt nur die zwei andern Soldatenstärklinge. Jedenfalls handelt es sich vor allem nicht um den großen, sondern den kleinen Soldatenstärkling (*Trupialis desilippi*), da das Männchen, als das bedeutend größere Tier, unter Stargröße stand, das Weibchen hingegen ungefähr lechchengroß ist, während die im k. k. Museum in Wien ausgestopften großen Soldatenstare (*Trupialis militaris* — bei Dr. R. Ruf *Sturnus militaris* genannt) den gewöhnlichen Star an Größe merklich übertreffen und auch die Weibchen



den Männchen an Größe nicht nachstehen. Auch erwähne ich bei meinem unausgefärbten Männchen, das — wie gesagt dem weiblichen Tier ähnelt — und nur durch die Größe und die bräunliche statt gelbliche Kehle unterscheidet, daß es die von Hudson berichtete Eigentümlichkeit hat, beim geringsten Geräusch sich flach auf den Boden zu drücken und und daselbst regungslos zu verharren. Die Stärlinge, die ich damals noch in der offenen Gartenvoliere hielt, waren überaus munter, bei Tag fast nur auf dem Boden zu sehen und flogen höchstens, wenn sie gewandt schöne Bogen und Schwenkungen beschrieben hatten, auf die breiteren festen Sitzstangen, vermieden jedoch die zahlreichen Zweige. Gegenüber ihren Käfiggenossen sind sie friedlich, besehnen jedoch hin und wieder einander selbst, indem sie mit geöffneten Schnäbeln gegeneinander springen. Gesang vernahm ich keinen, vielleicht war es zu spät in der Jahreszeit. Bei Beängstigung geben sie einen pfeifenden Laut von sich. Ihre Kost sind Sämereien, Weichfutter, Mehlwürmer und im Sommer besonders die kleine Wiesenheuschrecke. Obst rühren sie bis jetzt keines an.

Anfangs September erhielt ich, wieder von Herrn Fockelmann, einen afrikanischen Glanzstar. Ich muß sagen, daß es geradezu aussichtslos ist, ohne Museum, nur nach einem Buche, einen Glanzstar zu bestimmen. Anfangs hielt ich den meinen lange für den grüenschwänzigen Glanzstar (*Lamprocolius chalybeus*). Nun sah ich aber im Wiener Naturhist. Museum den grüenschwänzigen Glanzstar und sofort fielen mir merkwürdige Unterschiede des meinen auf. Zunächst die Größe. Während der Grüenschwänzige bedeutend größer als der gemeine Star ist, hat der meine Unterstargröße oder erreicht er sie kaum (21—22 cm). Die ganze Oberseite des Grüenschwänzigen ist mehr giftgrün, glänzend, bei dem meinen matter, mehr Bronze grün. Die Kopfplatte meines Stares ist grün, Zügel vom Schnabel zum Auge schwarz, großer Wangenfleck tief schwarzblau, Kehle und Schultern blau, die ganze Oberseite bronze grün, wie bereits gesagt, die Oberbrust schmal grün, Brust, Bauch und die übrige Unterseite schön blau, an den Seiten violett. Schnabel und Füße schwarz, das Auge goldgelb. Nach alledem halte ich ihn für den grünflügeligen Glanzstar (*Lamprocolius chloropterus*), im Verhältnis zu meinem langschwänzigen Glanzstar ist er, abgesehen vom langen Schweif des Bronze glanzstares, um fast die Hälfte kleiner. Da ich nicht weiß, ob Herr Fockelmann verschiedene Glanzstare für afrikanische Glanzstare ausbot, oder nur gleichartige, so bin ich auch im Unklaren, ob an die Abnehmer lauter gleiche Stare gelangt sind. Dann wäre die Bestimmung leicht und über definitive Angaben wäre ich sehr erfreut.

Mein Star zeigte sich nach kurzer Eingewöhnungszeit ungemein zutraulich und zahm, flatterte nie ängstlich umher, sondern nahm schon nach einigen Tagen die Mehlwürmer aus der Hand und kam mir schließlich sogar auf Kopf und Schultern geflogen. Ein gewandter Flieger, versteht er selbst Mehlwürmer im Fluge zu ergreifen, mit denen er dann zu seinem Lieblingsplatz zurückkehrt, wo er sie verschluckt. Der gewöhnliche Ton ist kreischend, der Gesang jedoch nicht unangenehm, da kreischende und zirpende Laute dabei fehlen. Wegen seines lieben Wesens, seiner schlanken,

geschmeidigen Gestalt ist er mir ungemein ans Herz gewachsen, ja, ich habe ihn am liebsten von allen meinen Staren. (Fortsetzung folgt.)

## Neue Wege auf dem Gebiete des Exportes von Kanarienvögeln.

Von K. Neunzig.

(Nachdruck verboten.)

Neue Wege auf dem Gebiete des Kanarienenexport geht die Firma Oskar Blumberger & Co. in Leipzig-Gohlis. Sie benützt ein Transportverfahren welches nicht nur billiger und bedeutend wirtschaftlicher ist als das bisher übliche, sondern auch die Versendung der Vögel in die entferntesten Länder vom Absendungs ort aus ermöglicht, ohne daß ein Wärter, welcher für Fütterung und Tränkung der Vögel zu sorgen hat den Transport begleitet.

Obwohl seit vielen Jahren deutsche Kanarienvögel durch große Exportfirmen namentlich nach den Vereinigten Staaten von Nordamerika, nach Kanada, Mexiko, Brasilien usw. in der in der bisher üblichen Weise gebracht wurden, bedingten diese Exporte, um lohnend zu sein, stets sehr große Sendungen auf einmal. Wegen der notwendigen täglichen Versorgung mit Futter und Wasser waren die Kosten, welche den Transport begleitende Wärter, dem die Versorgung von 1000 Vögeln oblag, verursachte, und die Verluste (20 %) an Vögeln auf der Reise recht hoch.

Ein anderer Umstand kommt hinzu, der auch für kleinere Sendungen von Bedeutung ist. In vielen Ländern sind lebende Vögel von der Versendung durch die Post ausgeschlossen. Die Sendungen in solche Länder müssen daher zur Beförderung Expeditionsfirmen, Eisenbahnverwaltungen oder sonstigen Mittelspersonen übergeben werden. Daß die Verpflegung der auf diese Weise reisenden Vögel keine gute, wenigstens keine sachgemäße ist und die Verluste ganz bedeutend sind, liegt auf der Hand.

Infolge dieser und der in dem vorhergehenden Abschnitt geschilderten Schwierigkeiten hat sich den auch die Zahl der exportierenden Firmen verringert und das Absatzgebiet immer auf nur wenige Hafenstädte des Auslandes beschränkt, während die in Deutschland immer mehr sich ausbreitende Kanarienzüchtung dringend größerer Absatzgebiete bedarf, um den Überschuss an gezüchteten Kanarien gut verwerten zu können.

Die Aufgabe, alle die geschilderten Schwierigkeiten zu beseitigen, hat die Firma Oskar Blumberger & Co. in Leipzig-Gohlis aufs beste gelöst. Sie hat ein Versendungsverfahren gefunden, welche auch den Schutz der Gesetze genießt und es ermöglicht, Kanarienvögel in beliebiger Anzahl ohne begleitenden Wärter auch in ferne Länder zu senden. Während der ganzen Reise dauer sind die Vögel hinreichend mit Futter und Wasser versehen, so daß die Verpflegung durch fremde Hände völlig ausgeschaltet ist. Nach Blumbergers Verfahren ausgeführte Sendungen von Kanarienvögeln mit einer Reisedauer von 14—60 Tagen kamen wohl behalten, im ungünstigen Fall mit einem geringen Verlust (im Gegensatz zu 20 % der früheren Versendungsart) an ihrem Bestimmungsort an.



An der Hand einiger Abbildungen soll dem Leser in Einblick in Blumbergers Versandverfahren gegeben werden.

Den für die Aufnahme des einzelnen Kanarienvogels verwendeten Holzkäfig (Harzerbauer) veranschaulicht Abb. 1. Der gut und erakt gebaute Holzkäfig ist mit einer verschließbaren Tür versehen. Der Boden ist fest an dem Käfig angebracht und wird nicht durch überstehende Füße überragt. Er steht insolgedessen auch fest auf dem Boden des Versandbehälters. Es wird dadurch vermieden, daß etwa verstreutes Futter unter den Käfigboden gelangt und so dem Vogel verloren geht. Ein Schütz über dem Boden dient zur Reinigung des Käfigs. Das Futter wird in sogenannten Sparfutlerkästen, welche sich in dem Holzbauer befinden, untergebracht. Für Reisen von kürzerer Dauer sind sie aus Holzbrettchen hergestellt. Für weitere Reisen werden von Blech hergestellte Sparfutlerkästen verwendet in der Form des in Abb. 1 auf dem obersten Käfig befindlichen Gefäßes, welches ein Verschützen des Futters verhindert.

Durch sorgfältige Versuche ist genau festgestellt, welche Futtermengen ein Kanarienvogel für die jeweilige Länge der Reise bedarf. Nach der Reisedauer wird die Futtermenge reichlich bemessen, nach ihr richtet sich die Größe des Futterbehälters. Ähnlich verhält es sich mit dem Wasserbehälter. Nach genauer Feststellung des täglichen Wasserverbrauchs unter Berücksichtigung der Verunreinigungsmenge des Wassers wurde die Größe des Wasserbehälters für die Reisedauer bestimmt.

Die Größe des Behälters und die dadurch bedingte Ausführungsform veranschaulicht Abb. 2. Durch die Überdachung der trichterförmigen Trinköffnung wird die Verunreinigung des Wassers verhindert. Die innere Einrichtung des Gefäßes ermöglicht den selbsttätigen Ersatz des verbrauchten Wassers und verhindert Ausfließen oder Verschütten des Wassers bei starken Neigungen des Transportbehälters. Die gute Beschaffenheit des Wassers ist eine Hauptbedingung für die Gesunderhaltung der reisenden Vögel. Die Konstruktion der Gefäße und die Verwendung destillierten keimfreien Wassers ermöglicht sie. Die Abb. 3 (S. 101) zeigt reisefertige zur weiteren Verpackung in Harzerbauern untergebrachte Vögel. (Schluß folgt.)

## Erfahrungen über Sprosser und Nachtigall.

Von Paul Rückert, Graudenz.

(Nachdruck verboten.)

Als spezieller Liebhaber unserer einheimischen Käfigvögel will ich ganz besonders meine siebenjährigen Erfahrungen über Sprosser und Nachtigall mitteilen, da gerade diese beiden Sänger von vielen Liebhabern gepflegt und bevorzugt werden. Viele andere Liebhaber sind jedoch gerade von diesen beiden ganz besonders begnadeten Sängern enttäuscht worden, indem diese Vögel ihre Erwartungen in bezug auf

Gesang nicht befriedigten, da sie ihre Stimme nur wenig oder gar nicht hören ließen. Dieses alles mußte auch ich an beiden Vögeln erleben und gab sie fort.

Wenn ich jedoch im Mai voll Andacht dem Sprosserschlag lauschte — da der Sprosser hier in Westpreußen ziemlich häufig ist, hatte ich Gelegenheit dazu — kam immer wieder die Leidenschaft zum Durchbruch, und ich käfigte wieder Sprosser und Nachtigall seit vier Jahren mit Erfolg, indem diese Vögel mich auch im zweiten Käfigjahr durch ihren Gesang erfreuten, was bis dahin nicht der Fall war, obgleich die Vögel als Frischfänge im ersten Jahre fleißig schlugen.

Ich will nun über den Sprosser in der Freiheit und im Käfig, soweit meine Erfahrungen reichen, berichten.

Wie ich schon bemerkte, ist der Sprosser hier in Westpreußen an der Weichsel sowie in Park-

anlagen ziemlich häufig, wohingegen seine nahe Verwandte, die Nachtigall, sehr selten ist, ich bekam erst in diesem Jahre hier eine solche zu Gesicht. Auch stellte ich später fest, daß sie hier Brutvogel war. Die Ankunft des Sprossers fällt auch hier, wie üblich, in die Zeit vom 2.—10. Mai. Es ist dann mein größtes Vergnügen, nach langem Sehnen und Warten, diesem Sänger in der Freiheit lauschen zu können. Der Sprosser ist hier in der Freiheit wenig scheu und läßt sich gut beobachten. Oft schlug dieser Vogel kaum fünf Schritt vor mir auf der Spitze eines Weidenbusches. Kommt man ihm jedoch zu nahe, so stoßt er im Schlage, spreizt und dreht den Schwanz fächerartig und läßt dabei seine knarrende Stimme hören. Beim Schlage nimmt der Sprosser bestimmte Gesangsätze ein. Hierdurch macht er es dem Jäger leicht,

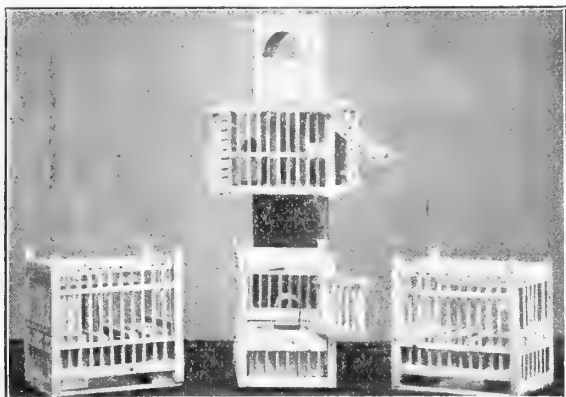

Abbild. 1 (Text s. nebenstehend).

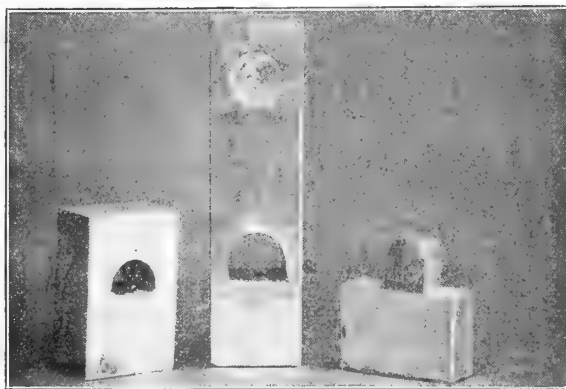

Abbild. 2 (Text s. nebenstehend).

ihn zu fangen, indem man unter ihm das Netz mit dem Mehlwurm stellt, auf den er bald zustürzt.

Über die Gesangsqualität unserer hiesigen Sprosser anderen Sprosserrassen gegenüber kann ich mich nicht äußern, da ich bisher letztere nicht gehört habe. Jedoch ist der gesuchte Davidruf fast allen hiesigen Sprossern eigen. Ebenso die Rufe: „Kudiet, Torgan, Tareck, Klotild“ usw. Die meisten Sprosser schlagen in der Freiheit auch des Nachts, da man in der Nacht hier ebensoviel Sprosser hört, als am Tage. Besonders feierlich hört sich der Schlag des Sprossers an mond hellen, schwülen Maiennächten an. Zu dieser Zeit möchte ich diejenigen Liebhaber herwünschen, die noch nie den Sprosser in der Freiheit schlagen hörten. Sehr schön hört sich der Schlag des Sprossers auch im Käfig an, jedoch ist es nötig, daß dieser Sängerkönig in einem geräumigen Zimmer plaziert ist, da hier noch ganz besonders die oft leiseren Nebentouren zur Geltung kommen, während jedoch die lautereren Touren für viele Liebhaber hier fast zu laut werden und ihren Sprosser bei günstiger Witterung — Mitte Mai — vor das Fenster hängen. An diesem Plage beginnen oft ältere Vögel ihren Nachtgesang.

Zurzeit der Einfütterung des Sprossers und der Nachtigall — im Frühjahr — sind die frischen Ameisenpuppen oft noch sehr knapp und teuer, oft überhaupt nicht zu haben. Ich habe daher Frischfänge mit gutem Erfolge wie folgt eingefüttert: „Die ersten zwei Tage erhielt der Frischfang täglich 50 bis 60 Mehlwürmer. Von hier ab schneide ich die Hälfte obiger Zahl Mehlwürmer in mehrere Stücke und vermische dieselben mit prima trockenen, gequellten Ameisenpuppen, oben auf dieses Gemisch lege ich einige halbe und ganze Mehlwürmer, durch letztere lernt der Vogel die untere Futtermischung bald fressen. Acht Tage später menge ich unter das bisherige Gemisch noch allmählich das von vielen Liebhabern gepriesene Capellesche Insektenfutter hinzu — das meine Vögel sehr gerne fressen — und lasse die zerschnittenen Mehlwürmer bald ganz aus diesem Gemisch fort und reiche nun dem Vogel dieselben in ganzer Form, täglich 12 Stück in drei Portionen. An dieses Futter gewöhnen sich Frischfänge bald und schlagen fleißig. Das Capellesche Insektenfutter hat wenig oder kein Gebäck und viel Eigelb, es wird gern gefressen, und die Entleerungen der Vögel bleiben hiernach in Folge des Mohnmehlgehalts stets normal. Nur etwa von Mitte Juli beginne ich mit der Fütterung frischer Puppen bis nach vollendeter Mauser und mische ihnen nach dieser wieder allmählich 1a trockene Puppen bei, bis wieder die frischen Puppen langsam fortbleiben und nun bis Mitte Dezember nur trockene gefüttert werden, hin und wieder mit der Beigabe von 1 bis 2 Mehlwürmern. Von dieser Zeit ab quelle ich wieder die Puppen, mische Capelles Futter hinzu, welches sich mit den Puppen gut zu einer lockeren Masse vermischen läßt und sofort wieder gefressen wird. Von Januar ab füttere ich an Sprosser und Nachtigall wieder reichlicher Mehlwürmer, 8 bis 12 Stück täglich. Es ist diese Art der Fütterung eine sehr einfache und bequeme, erübrigt auch das umständliche Reiben der Mühle. Auch wird durch Fütterung von nur trockenen Puppen während der Herbstzeit der Fettsucht vorgebeugt, da in dieser ge-

sanglosen Zeit die Vögel wenig regsam sind. Durch die so gesteigerte Qualität des Futters bleiben die Vögel gesund und beginnen frühzeitig mit dem Schläge. Meine Sprosser und Nachtigallen schlagen gewöhnlich von Januar bis Juli.

In der Fütterung scheint die Nachtigall derber zu sein als der Sprosser, neigt meiner Erfahrung nach aber mehr zur Fettsucht. In bezug auf Gesangsqualität gebe ich dem Sprosser den Vorzug, während die Nachtigall meist länger und fleißiger schlägt. In übrigen dürften beide Vögel die gleichen Eigenschaften als Käfigvögel haben.

Seit August besitze ich ein diesjähriges Jung sprossermännchen, welches sehr zahm ist und seit Mitte August fleißig seinen Gesang übt, welcher allerdings noch mit keinem fertigen Sprosserschlag zu vergleichen ist. Bin sehr gespannt, wie weit es dieser Sängerkönig gesanglich bringen wird, an guter Lehre durch meinen alten Sprosser soll es ihm nicht fehlen. Dieser Jungsprosser ist ein auffallend starker Fresser, der reichlich die doppelte Portion eines alten Sprossers verzehrt.

Sprosser und Nachtigallen leiden häufig an Fußkrankheiten. Ich schreibe dieses Übel ebenfalls der während der Herbstzeit zu reizbaren Futter und der dünnen Sprungstangen zu. Zur Heilung dieser Krankheit trägt öftere Badegelegenheit viel bei, jedoch ist es hierbei doppelt nötig, den Käfigboden solche Vögel peinlichst sauber zu halten. Statt des sonst üblichen Sandes gebe man dem fußkranken Vogel grobes Löschpapier auf den Käfigboden, welches mindestens täglich erneuert wird, damit, wenn der Vogel gebadet, er sich die frischen, gekühlten Wunden nicht wieder voll Sand tritt, was neue Entzündungen hervorruft. Hierdurch habe ich Fußkrankheiten am schnellsten beseitigt. Auch gebe ich meinen Vögeln recht starke, 2 cm dicke Sprungstangen, die ich auf folgende Art selbst fertige. Ich benutze dazu sogenanntes Korcklinoleum, welches die Stärke von 1 cm hat. Hiervon schneide ich zwei Streifen von 2 cm Breite und der Länge der Käfigbreite. In jeden dieser 2 cm breiten Streifen schneide ich der Länge nach eine kleine Furche, so daß man, wenn man zwei dieser Streifen nun zusammenlegt, in die so entstandene Höhlung eine Stahlrippe schieben kann, welche an jeder Ende der fertigen Stange 1 cm kürzer sein kann. Diese Streifen werden nun mit Tischlerleim, bevor die Rippe in die Furche gelegt ist, zusammengeleimt, indem man dieselben mit Bindfaden fest umwickelt und einen Tag trocknen läßt. Hiernach bearbeitet man die noch vierkantigen Stangen zu runder oder ovaler Form mit Messer und Feile. Diese Sprungstangen sind schön und in Folge der eingeleiteten Stahlrippe sehr elastisch. Auch haben diese Stangen vor anderen Korckstangen den Vorzug, da sie keine Risse und Poren haben, in denen die Vögel oft mit den Krallen hängen bleiben, oder sich gar dieselben ausreißen. Zur Fertigstellung meiner Käfige verwende ich statt der gewöhnlichen Drahtstäbe Schirmrippen (welche ich auch zum Einschieben in die Sitzstangen benutze), diese sind schön schwarz emailliert, geben sie dem Käfig ein schönes Aussehen. Auch verbiegen sie sich nicht. Diese Schirmrippen erhält man für wenig Geld — falls man nicht selbst in der Stump-

ammer eine Anzahl verbrauchter Parapläs hat — in der Reparaturwerkstatt der Schirmflicker. Es würde mich sehr freuen, wenn durch meine Winke diesem oder jenem Liebhaber gedient wäre, und ich würde auch gerne einmal über meine übrigen Säger berichten, soweit es der Raum unserer so geschätzten „Gefiederten“ und meine Zeit es gestattet.

### Zur „Nützlichkeit“ des Sperbers.

Von P. Emmeram Heindl O. S. B.

(Nachdruck verboten.)

Herr Detmers hat im vorigen Jahrgang (S. 411) dieser Zeitschrift seine Erfahrungen bezüglich des Verhältnisses des Sperbers zu den Sperlingen dahin präzisiert, daß ersterer allein unter den Raubvögeln der allzu großen Vermehrung der letzteren wirksam zu steuern vermöge. Es liegt mir nun fern, die von Herrn Detmers gemachten diesbezüglichen Beobachtungen als solche anzweifeln zu wollen. Nur die Verallgemeinerung derselben und die hieraus von ihm gezogenen Schlussfolgerungen möchten wohl einer Revision unterstellt werden dürfen, wie aus jahrelangen gegenteiligen Erfahrungen, die ich in hiesiger Gegend machen konnte, hervorzugehen dürfte. Was vorerst den Feldsperling anlangt, so mag obige Behauptung wohl allgemein zutreffen, da dieser Vögel mehr im offenen Gelände und auf dem Felde

als bei menschlichen Wohnungen sich aufhält. Übrigens ist der „Nutzen“, den der Sperber durch allseitiges Wegfangen der Feldsperlinge stiften soll, immerhin etwas problematischer Natur; hören wir statt vieler nur, was z. B. Friderich („Naturgeschichte der deutschen Vögel“, 4. Aufl. S. 300) über letzteren sagt: „Seine Nahrung ist nicht ganz so wie die des Hausperlings, denn er ist weit mehr Insektenfresser als der Hauspaz; er stiftet deshalb weit weniger Schaden in den Gärten und namentlich frißt er keine Erbsen, ja er macht sich als Insektenvertilger für unsere Obstgärten und für die Waldkultur recht nützlich. Nur im reisenden Getreide, in Hanf- und Hirseäckern, sowie durch Verdrängen der nützlichen Meisen aus ihren Bruthöhlen schadet er.“ Eher möchte dem Sperber noch sein gelegentlicher Mäusefang als Verdienst anzurechnen sein.

Auch für den Hausperling mag die einangs angeführte Behauptung des Herrn Detmers während der Erntezeit gelten, wo er viel auf den Feldern sich herumtreibt, um seinen Zehent am Getreide zu holen; außerdem mag sie etwa noch für Gegenden zutreffen, wo der Hausperling unter der Kleinvogelwelt als Hauptkontingent stellt. Anders jedoch gestaltet sich — wenigstens hierorts und jedenfalls überall dort, wo die gleichen Verhältnisse obwalten — die

Sache während der übrigen Jahreszeit. Die dann bei den menschlichen Wohnungen sich aufhaltenden Sperlinge sind nämlich viel zu vorsichtig, als daß ihrer merklich viele, den Nachstellungen dieses ihres Todfeindes zum Opfer fallen. Sobald z. B. der Warnungsruf der Schwalben ertönt, ist der Hausperling unter allen Kleinvögeln gewiß der erste, der unter scheltendem „türr“ oder „zerr“ seine werthe Person im nächsten besten Schlupfwinkel in Sicherheit zu bringen weiß; ja in Gegenden, die der Sperber häufig unsicher macht, scheinen unsere schlauen Kumpane auf erhöhten Punkten förmliche Wachposten auszustellen, bei deren erstem Warnungssignal sofort die ganze Gesellschaft verschwindet. Ich habe hier innerhalb eines Zeitraumes von nahezu 29 Jahren noch nie beobachten können, daß der Sperber einen Hausperling geschlagen hätte. Viel leichter und häufiger erwischt er im Winter die dann schaarenweise an die ländlichen Behausungen sich herandrängenden, unbehilflichen Goldhammern oder die löblischen Finken (darum „Finkenhabicht“!), und im Sommer allerlei

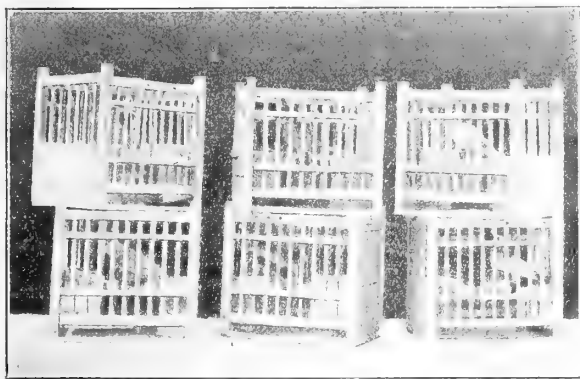

Abbild. 3 (f. S. 99).

andere, zum Teil recht nützliche oder als Säger geschätzte Vogelarten. Hier hat er z. B. einmal eine ganze Brut des lieben und lieblichen Gartenrotschwänzchens vernichtet (f. „Gef. W.“ 1907 S. 263). Ob Herr Detmers bei Hervorhebung der Nützlichkeit des Sperbers als Späzenvertilger auch den weit überwiegenden Prozentsatz der übrigen von diesem geschlagenen Vogelarten entsprechend in Rechnung gebracht oder auch nur berücksichtigt hat, möchte fast zweifelhaft erscheinen; sonst hätte er kaum ein so günstiges Urteil über ihn gefällt. Ich wenigstens habe noch nie und nirgends herausfinden können, daß der Sperber gerade auf Sperlinge mit Vorliebe Jagd mache, sie sozusagen als Delikatesse betrachte; und in hiesiger Gegend kann man, obwohl der Sperber keineswegs zu den Seltenheiten gehört, durchaus keine Abnahme des Hausperlings wahrnehmen, sondern eher das Gegenteil. Am erfolgreichsten wird sich unseres Erachtens immer der Mensch selbst (durch Abschuß, Zerstörung der Bruten u. dgl.) des Sperlings, wann und wo es nötig erscheinen sollte, erwehren.

Kurz: wegen seiner Nützlichkeit oder gar Notwendigkeit für den Naturhaushalt braucht man für den Sperber wohl kaum mehr eine Lanze einzulegen (eher noch für den Habicht als Verminderer des Krähengefindels usw.). Gerade die überall hindringende moderne Kultur ist es, die den Sperber überflüssig macht. Die Aufgabe, die diesem in der unversälfchten, sich selbst überlassenen Natur oblag: der allzugroßen Vermehrung der kleinen Vogelwelt entgegenzuwirken, hat jetzt der Mensch und seine Kultur in leider nur zu ausgiebiger Weise übernommen! Trotzdem möchte ich — und darin bin ich vollständig mit Herrn Detmers einverstanden — den Sperber

im deutschen Naturbilde durchaus nicht missen, und zwar aus ästhetischen Gründen. So ziemlich jeder Tagraubvogel bietet ja in seinem ganzen Tun und Treiben, namentlich in seinen wundervollen Flugspielen dem sinnigen Naturfreunde eine Fülle des Interessanten und Genufreichen. Deshalb möchten wir keineswegs einer völligen Ausrottung dieses flinken kleinen Räubers — wofür übrigens vor der Hand auch keine Gefahr besteht — das Wort reden, sondern als „Naturdenkmal“ möge er in mäßiger Anzahl erhalten bleiben.

### Unsere Ausstellung von Vogelschutzgegenständen, verbunden mit Vogelschau.

Von J. Stöß, Löbnitz.

(Fortsetzung.)

(Nachdruck verboten.)

Die ausgestellten Vögel gehörten leider zumeist wieder dem Vorsteher der Vereinigung oder, wo diese sich jetzt eines anderen Herrn erfreuten, waren sie wenigstens durch des ersteren Pflege gegangen. Eine zu rührende Ausnahme hiervon machte ein Käfig mit mehreren dressierten Erlen- und einem Birkenzeisig besetzt, deren Leistung darin bestand, daß sie, in vielleicht schon bekannter Weise ein außerhalb des Bauers befindliches Wägelchen mit dem Schnäblein an einem Faden heranzogen, um zu den darin befindlichen Leckerbissen, Hanf und Wohn, zu gelangen. Sehe ich diesem Treiben ganz gerne einmal zu und freue mich über die Intelligenz, mit der die Vögel den mit dem Schnabel herangezogenen Faden mit dem Füßchen immer kürzer fassen, und bin ich auch fest überzeugt, daß damit keine Tierquälerei verbunden ist, da die Vögel auch einen gefüllten Futternapf im Käfige hatten, im Gegenteil, kann ihnen gewissermaßen diese Ausarbeitung und der Umstand, daß sich die Leckerbissen in nicht zu bequemer und verlockender Nähe befinden, nur gesundheitsdienlich sein, so könnte ich mich doch nicht als Freund derartiger Dressuren erklären, aus dem einfachen Grunde, weil mir persönlich das Tier in seiner urwüchsigsten Natürlichkeit mehr anspricht, als ein künstlich zugestuztes Wesen. Doch genug davon. Ausgestellt waren in durchgängig brauchbaren Käfigen zumeist einheimische Wurm- und Körneresser. Von Grotten waren nur vertreten je ein Pärchen Nymphensittiche, grüne Wellensittiche, Sperbertäubchen, Braunkopfstärkung und grauer Reisfink. Im Anschluß an die Wellensittiche möchte ich gleich folgende Erfahrung bringen, trotzdem sie nicht direkt hierher gehört: Vor nicht zu langer Zeit zeigte mir ein hiesiger Gastwirt seinen Wellensittich. Auf meine Frage, wo denn der Vogel das Wasser habe, antwortete mir der Herr, daß der Vogel schon seit Jahren kein Wasser erhalte, da er keinen Gebrauch davon mache. Trotzdem ich nun stets ein Pärchen Wellensittiche in meiner Gartenvoliere mit fliegen habe, so war mir doch fremd, daß diese Vögel zum mindesten kein Trinkbedürfnis haben sollten. Herr Neunzig antwortete mir auf eine diesbezügliche Anfrage hin, daß der Mann ganz richtig beobachtet habe, und daß es auch ihm, Herrn Neunzig, noch nicht gelungen sei, einen Wellensittich trinken zu sehen. Daß ich jetzt speziell meine Wellensittiche etwas schärfer ins Auge faßte, läßt sich wohl denken. Zum

Glücke sollte meine Geduld auf eine nicht zu harte Probe gestellt werden. Schon nach wenig Tagen war es mir vergönnt, einen meiner Wellensittiche trinken zu sehen. Als ich nämlich das über Nacht eingefrorene Wasser in der Gartenvoliere erneuerte, kamen als erste die Erlenzeisige, die Bluthänflinge und — da Wellensittichmännchen geflogen und löschten ihren Durst. Diese Erfahrung lehrt doch zum mindesten, daß man auch diesem Australier, der vielleicht von Haus an gewöhnt ist, lange trockene Zeiten zu vertragen, doch das Wasser nicht ganz vorenthalten soll. Auch Herr Neunzig empfiehlt übrigens dem Wellensittich wenigstens ein kleines Gefäß mit Wasser zu bieten. —

Nicht zur Unehre als Liebhaber gereichte ich dem Herrn eine Sammlung einheimischer Weichfresser, welche alle in als mustergültig anerkannten Käfigen der Firma Paul Schindler, Berlin, untergebracht waren. Dieselbe enthielt: Singdrossel, Nachtigal, Rotkehlchen, Feldlerche, rotrückigen Würger, Gartensänger, Schwarzplatte, Garten-, Dorn- und Sperbergrasmücke. Die anwesenden Vogel Liebhaber konzentrierten sich besonders vor dem Käfig der Zippe, die sich aber durch die wenn auch ungewohnte Menschenansammlung nicht im geringsten in ihrem zu dieser Jahreszeit auffällig laut vorgetragenen Gesange störte. — Viel Vergnügen bereitete ein zahmer sprechender Jakob. Hielt diese Dohle mit ihrer Sprachkunst in sonstigen Lautnachahmungen etwas hinten an, indem sie sich eben nur dazu verstand, wenn es ihr paß — die Namen Max, Jakob, Walter kann man in besonders entlocken, wenn man sie neckt, bzw. ärgert und dabei genannte Worte vorspricht — so war doch jederzeit bereit, wenn ihr nur durch dargereichte Fingerringe, Geldstücke oder andere glänzende Gegenstände Gelegenheit geboten wurde, ihre Mausjagd um nicht den beschönigenden Ausdruck Kleptomane zu gebrauchen, da es sich ja nur um einen Proletarier in der Vogelwelt handelt, zu betätigen. Der vertrauensvolle Geber hatte oft genug zu tun, um sein von der Dohle meist in recht gut gewählte verstecke untergebrachtes Eigentum wiederzuerlangen können. Wie schon zu Beginn dieses Abschnitts gesagt, war dem Eingange zum Ausstellungsraum gegenüber durch Abtrennen einer Ecke mittels eines Drahtgitters überspannten Holzrahmens eine geräumig provisorische Vogelvoliere errichtet worden. Hier tummelten sich nun die verschiedenen einheimischen Körneresser und einige Kohl-, Tannen- und Haubenmeisen. An in dieser Voliere aufgestellten Fächern waren die geschilderten Fütterungsapparate angebracht und die Vögel führten deren Gebrauch nun praktisch vor. Als etwas nicht Alltägliches sei von den Bewohnern dieses Gesellschaftskäfigs ein fast ganz weißer Hausperling (?) hervorgehoben. Dieser Sperber wurde Ende September als unausgefärbter Sperber gefangen. Das einzige Auffällige war an dem freigelegenen Vogel, daß er äußerst ruppig, ja geradezu schmutzig ruppig aussah. Der Schwanz war bestoßig und überhaupt machte die Beschaffenheit des ganzen Gefieders den Eindruck, als habe sich der Sperber längere Zeit in denkbar schlechtester Käfigpflege befunden, was ich aber nicht glaube. Anfang November begann die Mauser. Zunächst wurde die Bauchseite immer lichter und Anfang Dezember war der Sperber



ist weiß, besonders auch die zur Art- und Geschlechtsbestimmung maßgebenden Körperteile, wie Kehle, Kopflatte, Flügeldecken, so daß meine Bezeichnung parveller Hausperlingsalbino mehr oder weniger auf Vermutung sich stützt. (Schluß folgt.)

### Kleine Mitteilungen.

Fadenwürmer als Schmarozker bei Rotrückenwürger. (Briefl. Mitteil.) „Anbei übersende ich fünf bis sechs Stück etwa 10—15 cm lange Fadenwürmer, welche ich in der Halsgegend eines Würgerweibchens gefunden habe. . . . Seit ungefähr Juli käftigte ich ein Paar Würger, welche aus ganz verschiedenen Gegenden stammten. Außer Ameisenpuppen erzielten die Vögel rohes Fleisch, dann und wann eine zerhackte Maus, einmal auch einen Sperling. Anfang Januar waren die bis dahin gut belebten Vögel ganz mager geworden und an der Halsgegend zeigte sich ein großer, mit Luft gefüllter Auftack. Ich hielt diese Veränderung für einen Vorboten der Mauser und fütterte etwas kräftiger. Die Luftansammlung lag sich mitunter auch noch über den Rücken hin, so daß die Vögel ganz verpöbten ausliefen. Zeitweise verschwand die Luft wieder und es begann sich etwas Fett zu bilden. Der ähnliche Vogel bekam dreimal heftige Krämpfe und starb im letzten Anfall. Ich übergab den Kadaver einem Bekannten zur Besichtigung. Dieser fand bei der Sezierung drei 15 cm lange Würmer von der Stärke eines Baumwollfadens unter der Haut vor und an einem Darmstück wurmförmige Ansätze von 1 cm Länge. Wir bedauerten jetzt sehr, daß wir den Körper nicht gleich im warmen Zustande geöffnet hatten. Nach etwa vierzehn Tagen fiel das Würgerweibchen gerade bei einem Hinzutreten ebenfalls in Krämpfe und starb. Ich begann sofort selbst die Sezierung und fand im Schädel, direkt unter den Augen etwa 1 cm lange feine Würmer noch lebend vor. In der Gehirnrubstanz selbst bemerkte ich nichts. Nach Zerschneiden der Körperhaut konnte ich sechs bis sieben solche wie oben beschriebene Würmer hervorziehen, welche in der Verengung des Brustbeines um die Gurgel geschlungen waren. Auch zwei kleine Exemplare von 5 cm Länge waren dabei. In der Leibeshöhle und in den Därmen fanden sich keine Würmer. Bei der Besichtigung eines solchen weißen Wurmes unter dem Vergrößerungsglas zeigte sich ganz deutlich die Anheftung der Leibeshöhle, sowie eines Darmkanals. Am Ende schien sich jeder Wurm in mehrere Teile zu spalten, von denen einer durch den Darm allein gebildet wurde. Ich habe noch schon von solchen Fadenwürmern gehört, konnte mich aber bis zur Stunde noch nicht von ihrem Vorhandensein bei überführen. Da nun beide Vögel davon befallen waren, müssen sie die Würmer offenbar durch das Fleischfutter aufgenommen haben, oder die Würmer sind bei den Würgern häufig vorhanden; denn ein Vogel stammte von hier und der andere aus der Gegend bei Dreiwitz. Ohne Zweifel sind diese parasitären Würmer von den Körpersäften ihres Wirtes. Wodurch die Luftansammlung entsteht, ist mir allerdings nicht ganz klar. Es wäre vielleicht anzunehmen, daß die Würmer die Luftrohre ganz fein angebohrt hätten. Hierdurch könnte die Luft durchgebrungen sein, oder die Würmer hätten selbst mit ausgesaugt und nachher wieder von sich gegeben. Ich schreibe dies nur aus dem merkwürdigen Sitz an der Gurgel. F. Bussé.

In „Naumann“ IV, S. 151 heißt es: „In seinem Gebeine wurden gefunden: . . . in seinem Eingeweide\*): *Parasitis laniorum Rud.* . . . . . Auffallend ist das häufige Vorkommen von Filarien im *Lanius collurio*. Von diesen Vögeln, die F. Thienemann untersuchte, waren 15 von ihnen Schmarozker, die sich entweder an Hinterkopf, oder in der Brusthöhle fanden, besteht. Die längsten Würmer maßen 1,5 mm; die größte Anzahl betrug 18 Stück in einem Vogel. Die untersuchten Würmer stammten aus den verschiedensten Gegenden Deutschlands. — Auch Kleinschmid und Hennicke haben fast regelmäßig bei jedem alten Vogel Fadenwürmer, fünf bis sechs, unter der Haut am Hinterkopf.“ Die Zwischenwirte sind wahrscheinlich Heuschrecken und Grillen, welche die bevorzugte Nahrung der Würger bilden. R.

\* Die im Naumann ausgezählten, im Körper des Würgers lebenden Parasiten hatten sich nur z. T. in den Eingeweiden auf. Viele lebten unter der Haut oder in verschiedenen Höhlungen des Körpers. R.

Außer meiner jetzt 7 Jahre in meinen Besitz befindlichen Nachtigall habe ich jetzt im lauten Gesänge: 1 Schwarzkopff, 2 Rotkehlchen, 1 Dorngrasmücke, 1 Buchfink (Reizungsfink). Am Sonntag, den 12. März, waren hier im Freien am Singen resp. habe gehört mehrere Rotkehlchen, 1 Singdrossel, verschiedene schwarze Amseln, Buchfinken und Zaungrasmücke, das Wetter war am Sonntag ziemlich milde. Leider hat sich jetzt die Witterung sehr zu ungunsten unserer lieben Sängler, welche schon ihre Frühlingsweisen erschallen ließen, geändert; seit einigen Tagen liegt hier und in der Umgegend tiefer Schnee, wobei sich noch Frost hinzugesellt hat. Am Dienstag sah ich eine größere Anzahl Lerchen in südlicher Richtung, wahrscheinlich der Rheinebene zuziehen; hoffentlich haben sie wieder schneefreie Felder gefunden, hier war ihr Leben gefährdet, denn sämtliche Felder liegen bis jetzt, 16. März abends, noch begraben im Schnee. Nun, ich will hoffen, daß dieses der letzte Vorstoß gewesen ist, den der Winter unternimmt, damit der Frühling bald seinen Einzug unternehmen kann, denn mich lehnt es schon lange wieder in die Natur hinaus, denn so gern ich meine Vögel im Zimmer im Gesänge höre, so angenehm ist es mir auch, wenn ich ihnen in der Freiheit lauschen kann. H. R., Remscheid.

### Vereinigung der Vogelliebhaber Deutschlands, die am Pfingsten d. J. (3.—6. Juni) in Mannheim ihre Jahresversammlung abhält, wurde am 12. Juni 1905 gegründet und bezweckt:

1. Vertretung der Interessen der Vogelliebhaberei bei den gesetzgebenden Körperschaften und den Behörden,
  2. Verbreitung der Kenntnis von den Vögeln,
  3. Eintreten für die Vogelschutzidee und Ausübung praktischen Vogelschutzes,
  4. Förderung der Vogelliebhaberei durch Belehrung,
  5. Bekämpfung unlauterer Machenschaften im Vogelhandel.
- Der jährliche Mitgliedsbeitrag beträgt für Einzelpersonen 2 Mark, Vereine zahlen für je 10 Mitglieder 2 Mark. Das Organ der „Vereinigung“ ist die vorliegende Zeitschrift „Gefiederte Welt“, die den Mitgliedern zu einem Vorzugspreise geliefert wird.
- Die „Vereinigung“ zählt Ortsgruppen und Mitglieder in 130 Orten Deutschlands sowie an mehreren ausländischen Plätzen.

Den geschäftsführenden Vorstand der „Vereinigung“ bilden derzeit folgende Herren: Dr. med. A. Butschkuß, Oberarzt am Kreisstrankenhaus, Gardelegen, Vorsitzender; Paul Silbermann, Abteilungsvorstand der deutschen Levante-Linie, Hamburg, Schatzmeister; Verwaltungsassistent Karl Fehrl, Mannheim und Rudolf Herrmann, Friedenau bei Berlin, Schriftführer.

Leider verlor die „Vereinigung“ unterm 10. Juni v. J. ihren Mitbegründer und I. Vorsitzenden, Herrn Karl Kullmann in Frankfurt a. M., dem der Tod von langem Leiden Erlösung brachte. Der Verlust dieses Mannes bedeutete nicht minder wie für die „Vereinigung“, so auch für die gesamte deutsche Vogelliebhaberei einen schweren Verlust.

Dem geschäftsführenden Vorstand steht noch ein Beirat zur Seite, dem gegenwärtig angehören: Herr Tiermaler Karl Reunzig in Hermsdorf bei Berlin, Herr Wilhelm Wolf in Remscheid, Herr Fabrikdirektor Remy Gysen in Frankfurt a. M., Herr Jean Birk in Leipzig, Herr Alfred Haase in Herne i. W. und Herr Hofschaupieler Max Schneider in Karlsruhe.

Beitrittserklärungen für die „Vereinigung“ werden von jedem der genannten Herren gerne entgegengenommen.



### Bücher und Zeitschriften.

Von der Zeitschrift „Zoologischer Beobachter“ — Der Zoologische Garten — Verlag von Mahlau & Walbschmidt in Frankfurt a. M., erschien Nr. 11 und 12 des L. Jahrgangs für 1910 mit folgendem Inhalt:

Eine Stoglitzenfahrt; von Paul Kammerer. — Vom Puma, Jaguar und Bisamchwein; Beobachtungen über die



Lebensweise meritanischen Urwald-Wildes von Th. J. Koschny, Koschny in Costarica, mitgeteilt von Dr. V. Franz, Frankfurt a. M. — Aus meinem Tagebuche; von Hugo Otto in Mörs. — Einrichtung zur Bestimmung der Windrichtung bei Säugtieren; von Stud. phil. Hans Gabriel (+), Wien. — Galgo, Podenco und Mastin von Prof. Dr. Th. Noack in Braunschweig. — Eine Umgehung des deutschen Vogelschutzgesetzes von Hugo Otto. — Der große Schreiadler in Kurland von C. Grevé. — Macacus rhesus als Jagdgehilfe von H. Merck. — Bedeutung der Schnurrborsten von stud. phil. Hans Gabriel (+) Wien. — Kleinere Mitteilungen. — Literatur. — Register.

### Vom Vogelmarkt.

Von seltener auf den Vogelmarkt kommenden Vögeln werden angeboten:  
 August Fockelmann, Tierpark, Hamburg-Großhorstel:  
 Nafarinfinfen, Purpurangaren, Felsenfittiche, Trauerangaren, Seidenstare, weißflügelige Pfaffen, blaue Viskhöfe, Braunfopffammern, Goldstirnblatvögel, Sichelimalien, kleine Kubafinken, große Kubafinken, Erbstecktäubchen.  
 Alwin Heinrich, Zittau i. Sa., Eisenb.-Straße 43:  
 Felsenfittich.  
 G. Malozer, Innsbruck, M.-Theresia Straße 37:  
 Goldstirnblatvögel, Singimalien, Malabarstare, Nußköpfschen, schwarzköpfige Gouldamandine, Braunheher.  
 Gustav Müller, Hamburg, Repfoldsstr. 89: Rote Keabinäle, Kotschulterstare, kl. Kubafinken.  
 K. Oberhuber, München, Kohlstr. 1a Hg. I: 1 Weißohrheherdrossel.  
 J. Rejssel, Hamburg, Peterstraße 28: 1 Gelbstirn-Surynamamazonen, 1 Venezuelaamazonen, 1 Diabemamazonen.

Vom Verbands-Patentbureau  
**Patentschau** O. KRUEGER & Co., DRESDEN, Schloßstr. 2.  
 Abschriften billigst. Auskünfte freil.

### Gebrauchsmuster:

- Nr. 45 h. 453331. Zum Vogel- und Nestschutz dienender, den Baumstamm tragenartig umfassender Schirm. Ernst Friederichs, Ronsdorf. Ang. 24./1. 11.  
 Nr. 45 h. 453600. Geschlossener Fußring aus Glas für Geslügel und Vögel mit Zeichen. H. D. Becker Sohn, Zerlshn. Ang. 17./8. 10.  
 Nr. 45 h. 453830. Vogelfähig, bei dem die Schutzglashalter mittels fegartiger Ausprägungen auf den vertikalen Gitterstäben befestigt sind. Hans Wagner, Ludwigsburg. Ang. 2./2. 11.  
 Nr. 45 h. 453991. Nisthäuschen für Vögel mit Drahtgewebelage. Jean Pigran, Lohmar, Bez. Köln. Ang. 31./1. 11.

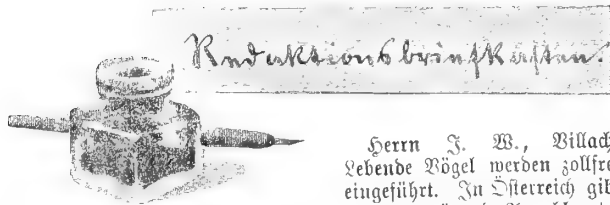

Vogelhandlungen. Daß Heidekerchen an Beinbrüchen eingehen, verstehe ich nicht recht. Wenn der Käfig richtig gebaut und eingerichtet ist, ist das doch kaum möglich (s. „Einheimische Stubenvögel“ von Dr. R. Nuß, 4. Aufl.). Der Boden des Käfigs wird gut mit reinem staubfreiem Sand belegt, der möglichst oft erneuert, täglich aber von Futterresten und Kot gereinigt wird. Sind die Füße einmal beschmutzt, so müssen sie mit lauem Wasser, dem ein wenig Soda zugefügt ist, gereinigt werden. Die einzelnen Bestandteile des Futtermischgutes wird die H. verzehren, wenn das Futter mit ausgebrücker, geriebener Möhre nur durchgearbeitet ist und die einzelnen Bestandteile nicht mehr kenntlich sind.

Herrn B., Spandau. Der Kanarienvogelkadaver kam hier breitgedrückt an, die Schachtel war zertrümmert. Eine Unterjuchung des Kadavers war unmöglich.

Herrn Direktor H., Straubing. Die Anfrage wegen der Farbentafel bitte ich an die Creus'sche Verlagsbuchhandlung zu richten. So gefährlich, wie die Sache nach der Mitteilung aussieht, ist sie nicht. Ich werde versuchen, die Resultate der neueren Forschungen zusammenzustellen und sie dann veröffentlichten.

Herrn C. M., Plauen. Es ist durch ausschließliche Fütterung frischer Ameisenpuppen dafür zu sorgen, daß die N. zur rechten Zeit mauset. Wenn das gelingt, wird sie auch im nächsten Jahr zur rechten Zeit in den Federwechsel kommen. Wenn die N. jetzt nicht singt, hat die Darbietung der Mehlwürmer in so großer Anzahl keinen Zweck. Ob die N. noch in Gesang kommt, muß abgewartet werden. Es ist nicht ausgeschlossen.

Herrn J. R., Köln-Kalk. Fahnenbrongos sind ausgezeichnete Spötter, der Gesang ist voll, stönd und melodisch, sehr laut und ab und zu lassen sie rauhere Töne hören. Es sind ausgezeichnete Spötter (s. auch S. 335 vorigen Jahrgangs).

Herrn B. B., Lüben. Wenn das Postamt Ihrer Beschwerde nicht Folge gibt, wenden Sie sich an die Oberpostdirektion Ihres Bezirkes. Auf Ihren Wunsch kann die Verlagsbuchhandlung nicht eingehen.

Herrn E. L., Wien. Der eingegangene Vogel ist meiner Ansicht nach der Schwarzkehlstrupial. Die geringen Gefiederunterschiede können durch Alter, Jahreszeit (Abnutzung des Gefieders) entstanden sein. Dasselbe könnte bei dem zweiten Vogel der Fall sein, der zweifellos der Goldbruststrupial ist oder doch eine nahestehende Form, vielleicht J. dubusi, Dubois, welche sich von dem Goldbruststrupial besonders dadurch unterscheidet, daß die kleinsten Flügeldecken an der Basis schwarz sind und sonst breit gelbgerandet sind (bei J. xanthornis sind sie einfarbig gelb) und daß die Federn des Rückens unbedeutende schwarze Schattflecke haben. Diese Art ist bisher nur in einem Exemplar vorhanden, welches von Panama stammen soll.

Herrn C. L., Weissenand. Derartige Verbote sind mir nicht bekannt. Es ist zweifellos eine Tierquälerei und sollte verboten werden. Die Mißstände im Vogelhandel sind mir nicht unbekannt. Wie soll man's ändern? Was Kasanienastrilde und doppelteifreite Strilde sind, kann ich nicht sagen. Bei genannter Firma fragte ich danach, konnte aber keine Auskunft erhalten. Es ist mir eine Ansichtsendung in Aussicht gestellt, um die Vögel zu bestimmen.

Herrn J. K., Zürich; Herrn F. St., Wien; Herrn H. N., Remscheid; Frau H., Würth; Herrn P. G. H., Andechs; Herrn Prof. K., Steinitz; Herrn Dr. D.; Herrn W. S., Elmshorn: Beiträge dankend erhalten.

Herrn D. D., Westa; Herrn D., Elberfeld; Herrn D. N., Hagen; Herrn J., Hamburg, ist brieflich Bescheid zugegangen.

Herrn A. L., Berlin. Der Vogel ist ein etwas dunkles Exemplar einer Blutschnabelweberart im Winterkleid, und zwar ein Männchen, welches der rote Schnabel kenntlich macht.

Herrn C. M., Hilsbesheim. Ich kann die Gründe, weshalb der Sprosser nicht singt, natürlich nicht angeben. Zeite Sprosser singen nicht. Wenn der Vogel wirklich zu fett ist, muß für Abmagerung gesorgt werden. Das geschieht, indem man ihm knappes Futter reicht. Man gibt ihm morgens soviel wie er eben bis 12 Uhr mittags verzehrt. Dann läßt man ihn zwei Stunden fasten und reicht ihm noch soviel Futter, wie er bis 5 Uhr verzehrt. Gut ist es auch, ihm statt der Nachmittagsgabe des Mischfutters trockene Ameisenpuppen, auf Trinkwasser gestreut, zu geben. Das Futtermischgut kann auch 2—3 mal wöchentlich mit gehacktem Apfel, anstatt mit Möhre zurechtgemacht werden. Mehlwürmer erhält ein fetter Sprosser, der nicht singt, überhaupt nicht.

Herrn A. Sch., Karlsruhe. Der Wellenfittich ist infolge eines Gehirnschlages eingegangen. Es hatte ein starker Bluterguß ins Gehirn stattgefunden. Bei dem japanischen Mönchen war die Feststellung der Todesursache unmöglich. Es kam infolge der unzureichenden Verpackung völlig breitgedrückt hier an.

Herrn A. H., Gotha. Der Sch. war ein Männchen. Er ist so unglaublich fett, daß es wunderbar gewesen wäre, wenn er gesungen hätte. Er ist an den Folgen der Fettucht eingegangen.

Fräulein C. B., Berlin S.; Herrn L. F., Herne, ist brieflich Bescheid zugegangen.

Herrn K. D., Kiel. Weibchen chinesische Zwergwachtele ist infolge von Regenot etgegangen. Es konnte ein Schalenlocher (s. nicht produzieren).



# Die vogelgederkte Welt.



Wochenschrift für Vogelliebhaber.

## Starvögel.

Von Erich Lindner, Wien.

(Fortsetzung.)

(Nachdruck verboten.)

Eine Woche nach Ankunft des Glanzstares bekam ich einen großen Beo, einen Heuschrecken- und einen Gangamainastar von Herrn Jean Götz.

Der große Beo (*Eulabes intermedia*) gebärdete sich im Versandkasten ungemein wild, sprang gegen die Wände, rüttelte an ihnen, schrie und schnappte nach meiner Hand. Da ich ihn als zahm und sprechend angesehen hatte, war ich anfangs nicht wenig enttäuscht. Sie erstaunte ich aber, als Beo, herausgelassen und abgedeckt, sehr zutraulich sich zeigte, sofort auf die Hand kam, sich krauen ließ und überhaupt jede Scheu abgelegt hatte. Trocken und im Sonnenglanze präsentierte er sich in seiner einfachen und doch so prächtigen Erscheinung. Am liebsten sitzt er auf meiner Schulter, was aber wegen seines vielen Schmutzens nicht zu seinen Annehmlichkeiten des Vogelliebhavers gehört. Ersucht er wegzufiegen, so fällt er regelmäßig in prägnanter Richtung zu Boden. Trotz bester Gesundheit, starker Befiederung und Freiheit im Vogelzimmer, kam in dieses hatte ich die Vögel bei Beginn der kalten Jahreszeit gebracht, hat er aus einem mir unklaren Grunde nicht fliegen gelernt. Wagt er es über eine Entfernung von 2 m, so fällt er jedesmal zu Boden. Doch gerade dieser Umstand hat sein Interesse. Denn so ist es mir möglich, ihn im Zimmer bequem neben mir zu haben, zu welchem Zwecke ich ihn auf einen alten Duschschirm setze, stelle diesen neben meinen Schreibtisch, breite darunter Papier, so daß das Tier in meiner Nähe und kann mich jede Minute mit ihm beschäftigen. Meine Erwartungen, als ich diesen sprechenden Vogel kennen zu lernen, waren natürlich groß. Und tatsächlich, am zweiten Tage konnte ich ihn schon belauschen, wie er eifrig vor sich hin sprach und seine Worte durch Pfiffe unterbrach. In seinen Worten, die er mehr oder weniger deutlich von gekonnt oder hinzugelehrt hatte, spricht er am verständlichsten und öftesten: „Beo komm!“ „Gekko“ ist Papageiestimme, wobei er die zweite Silbe betont), „Kaina“ (in tiefer Stimmlage), „Boi“ und „Miau“, das letzteres Wort er katzähnlich wiederholt. Sein Gesangsgeplätscher ist teils kreischend und sehr laut, teils

erinnert er an Ziegemgacker, manchmal wieder ruft er ein tiefes: „Hu, hu, hu“. Außerdem läßt er zwei laute melodische Pfiffe hören. Beo zeigt sich gegenüber seinen 14 Käfiggenossen friedlich, gilt ja doch sein Hauptaugenmerk dem Fressen. Am liebsten möchte er alles vertilgen, schmust daher gehörig. Jetzt, nach der Mauser, zeigt er prächtiges Gefieder und jeder muß den zahmen, stämmigen Kerl lieb gewinnen.

Über den Heuschrecken- (*Acridotheres tristis*) und den Gangamainastar (*A. ginginianus*) ist nicht viel zu sagen. Über den ersteren höchstens das eine, daß sich dieser als bössartig verführende Star sehr friedfertig benimmt, und fleißig seinen aus mehreren Strophen bestehenden Gesang hören läßt. Der Gangamainastar, ein arger Fresser und Wüter am Futternapf, ist eine hübsche, geschmeidige Erscheinung, stets glatt im Gefieder und von sehr ansprechender Färbung. Laufend macht er einen sonderbaren Eindruck, hervorgerufen durch die äußerst langen Beine. Bei mir hält er sich meist in den unteren Zweigen auf, fliegt ungern, durchmischt jedoch öfters, förmlich galoppierend, den Bodenraum. Ich glaube daher, daß sich diese Stare sehr viel am Boden aufhalten, sagt ja doch auch Dr. Karl Ruß, daß sie die Ufer der Flüsse bewohnen und ihre Nester in die Lehmwandungen bauen.

Nun erhielt ich im Oktober von Dizell, Leipzig, 2 Vögel als brasilianische Seidenstare. Wiewohl ich eifrig forschte, ist es mir bis dato nicht gelungen, die Vögel zu bestimmen. Meine anfänglichen Gedanken an unausgefärbte Seidentuhstare verwarf ich wieder, da meine zwei Exemplare jenen in Form und Haltung gar nicht gleichen. Erstens sind sie kleiner als Seidentuhstare, tragen sich viel schlanker, viel mehr finkenähnlich als diese, und zweitens weisen sie Unterschiede vom Jugendkleid der Seidentuhstärklinge auf. Beide sind mausgrau mit wenigen dunkleren Abzeichen und heller grau an der Kehle. Im k. k. Naturhistorischen Museum in Wien findet sich dieser Star als Weibchen des Brauntropfstärklings (*Agelaius frontalis*). Die Weibchen dieses Stares jedoch, sagt Ruß, hätten ockerfarbige Abzeichen. Der Stärkling nun, dessen Weibchen solche Abzeichen tragen, heißt im Museum *Agelaius cyanopus*. Den deutschen Namen weiß ich nicht. Meine beiden Stare nun gleichen genau dem ausgefärbten Weibchen von *Agelaius frontalis* im

naturhistorischen Museum\*). Möglicherweise könnte mir ein Abnehmer jener Vögel des Herrn Dixell genauere Daten mitteilen, wofür ich sehr dankbar wäre. Meine beiden Vögel sind sehr lebhaft, behalten stets eine ganz aufrechte, schlanke Haltung und stehen in der Größe nicht viel über den Buchfinken. Körner- und Weichfutter fressen sie gleich gerne. Friedlicher Natur, lassen sie außer einem lauten Geschäfer keinen Gesang hören.

Der grauköpfige Mainastar (*Spodiopsar malabaricus*). Zuerst erhielt ich ein Exemplar aus privater Hand, einige Zeit später das zweite von Herrn A. Fockelmann. Bei näherer Betrachtung sehe ich einen merklichen Gefiederunterschied und halte daher die beiden Tiere für ein richtiges Paar. Nehme ich jedoch die Beschreibung zur Hand, so lese ich in mehreren Büchern des Dr. K. Ruß, daß das Männchen sich hauptsächlich durch die weißen Unterschwanzdecken vom Weibchen unterscheidet. Dieses Merkzeichen aber hat keiner der beiden Vögel, ja, selbst an allen Malabarstaren, die ich bis jetzt sah — sei es nun in Schönbrunn, bei Liebhabern oder sei es im Museum gewesen, — überall waren die Unterschwanzdecken mehr oder weniger zimtbraun. Sollten nun die vielen Vögel dieser Gattung, die ich sah, lauter Weibchen gewesen sein? Meine beiden Tiere unterscheiden sich in vier Punkten voneinander: 1. Der eine Star singt, der andere läßt nur beim Abfliegen und beim Futter krächzende Laute hören. 2. Der Nichtsingende, also das angebliche Weibchen, hat eine graue, das Männchen eine weiße Stirn. 3. Die Halsfedern des männlichen Vogels sind reicher, schmaler und spitzer als die des Weibchens und 4. endlich sind Brust und Bauch bis unter den Schwanz beim Männchen schön zimtfarben, die Unterschwanzdecken am dunkelsten — also nicht weiß, — während beim Weibchen der Bauch gelblich, die untern Schwanzdecken schmutzig lehmfarben sind\*\*). Trotz alledem kann ich nicht bestimmt behaupten, daß ich ein wirkliches Paar habe. Gegenständig anhänglich, sitzen und fressen die beiden Tiere stets zusammen, erweisen sich jedoch als etwas kampflustig, indem besonders das Männchen meine kleineren Trupiale mit argem Geträchz und Schnabelhieben, auch unter Gesang, umhertreibt. Bei Eintritt des Frühjahrs gedente ich die beiden in der großen Garten-voliere fliegen zu lassen und dann wird es sich ja hoffentlich zeigen, ob sie ein Paar sind. Jedenfalls kann ich konstatieren, daß das angebliche männliche Tier zum Unterschied vom Weibchen jetzt schon den ganzen Tag über unermüdetlich singt.

Meinen Eiferstar (*Sturnopastor contra*) erhielt ich in sehr defektem Zustand von Herrn A. Henn, Wien. Die Waufer hat er aber gut überstanden und ist nach meinem Geschmack ein hübscher Vogel. Unerklärlicherweise blieb die Brust und der Bauch graulichweiß.

\*) Das ♀ von *A. frontalis* ist unterseits jähler als oben, Kropfgegend und Brust ist gelblich verwaschen. Die ♀♀ von *A. cyanopus* sind unterseits gelblich rostfarben. Es könnte sich wohl auch um eine stuhlfaringsart (*Molothrus*) handeln. Vielleicht bonariensis, auf welche die Beschreibung zutreffen würde. Er ist nicht größer als *A. frontalis*. V.

\*\*) Ähnlichend handelt es sich um ein richtiges Paar. Die Unterschwanzdecken des ♂ sind schön zimtbraun, einige der längsten Unterschwanzdeckfedern sind weiß. Beim ♀ sind alle Farben fahlter und unreiner. Eine mehr verwandte Art aus Burma und Tenasserim hat weißer Unterschwanzdecken und ist am Unterkörper weißlichgrau mit trübbräunlichem Schenkel. Bei ihr sind obere Handdecken und Hinterflügel weiß. Der Name der Art ist *Sp. nemoricolus* (*Gm.*). Zwischen beiden Formen kommen Übergänge vor. V.

Nur Wangen und Schulterflecke sind blendend weiß vermauert. Er ist stiller Natur, greift nie an, sperrt bei Belästigungen bloß den langen Schnabel auf und läßt in Angst pfeisende Töne hören. Heute zum erstenmal sang er recht nett, wobei er die Flügel hängen ließ und die Kopffedern sträubte.

(Schluß folgt.)

## Zur „Nüchlichkeit“ des Sperbers.

Von P. Emmeram Heindl O. S. B.

(Nachdruck verboten.)

### Nachschrift.

Soeben lese ich in der „Ornithologischen Monatschrift“ I. J. (S. 155 f.), daß der Sperber neben dem Habicht ein hervorragender Vertilger des Eichelhhebers sei. Das wäre unserm Strauchritter ohne Zweifel viel höher anzurechnen als seine „Spazerverteilung“. Aber, offen gesagt: ich kann nach allem nicht daran glauben, sondern meines Erachtens beruhen die dort angeführten Fälle entweder auf einer Verwechslung des Sperberweibchens mit dem Habicht oder auf einer allzuvoreiligen Verallgemeinerung vereinzelter Fälle — vielleicht auch auf beidem zugleich. Ich will da nicht so sehr auf meine eigenen Erfahrungen pochen, die mir seit einer Reihe von Jahren, in denen ich zur Winterszeit Sperber und Heher friedlich nebeneinander auf den Futterplätzen verkehren sah\*), hierfür keinerlei Anhaltspunkte geboten haben. Ausschlaggebend sind mir vielmehr die Äußerungen unserer namhaftesten Autoritäten hierüber. Ich habe bei Bechstein, Lenz, Ruß, Altum u. a. nachgeschlagen; sie alle bezeichnen als Beutevögel des Sperbers hauptsächlich kleinere Vögel, mitunter auch Tauben und Rebhühner; Altum sagt deutlicher „An größere Vögel, etwa Rebhühner, wagt sich nur das Weibchen“ („Forstzoologie“, 2. Aufl., Bd. I, S. 400). Ausführlicher verbreitet sich Brehm hierüber: „Der Sperber ist der fürchterlichste Feind aller kleinen Vögel, er wagt sich aber auch gar nicht selten an größere . . . . Einzelne Beobachter, die ihn und seine Wesen recht gut kennen, haben in Abrede stellen wollen, daß er Tauben und Rebhühner schlage . . . . Im allgemeinen mag dies richtig sein; ich kenne jedoch mehrere unzweifelhafte Fälle, daß Sperber, namentlich Sperberweibchen, Tauben schlügen, und weiß ebenfalls, daß sie Rebhühner ergriffen“ („Tierleben“, 3. Aufl. Bd. VI, S. 377). Am wichtigsten aber ist zweifellos ohne der Bericht im „Neuen Naumann“ (Bd. V, S. 255 f.). Es ist da nur von jungen Rebhühnern die Rede und wird als eine große Seltenheit bezeichnet, wenn er auch einmal ein altes schlägt. „An zahme Tauben stößt er nur dann, wenn unter einem Schwarm eine junge oder franke ist, die noch nicht recht flüchtig ist. Doch auch hiervon sah ich nur wenige Beispiele, und man nennt ihn mit Unrecht den Taubenstößer . . . . In Wäldern macht er häufig auf die jungen Wildtauben Jagd . . . . Alles was hier von der Nahrung und vom Jagd seines Raubes gesagt ist, gilt meistens von Sperberweibchen. Das Sperbermännchen ist wilder, menschenfeindlicher und daher behutsamer als das

\*) Vgl. meine „Ornithologische Beobachtungen“ in „Natur und Offenbarung“, 1894—1910.

Weibchen. Ich habe ersteres nie Sperlinge in den Bauernhöfen greifen oder nur bis in die Dörfer verfolgen sehen. Es jagt auch Spechte und alle Arten Krammetsvögel, welche aber auch seine größte Beute sind.“

Bemerkenswert ist, daß von größeren Beutevögeln lauter schwache und furchtsame Arten genannt sind; den kräftigen, mutigen und wehrhaften Heher habe ich in keinem der mir zugänglichen Werke erwähnt gefunden. Das Sperbermännchen, das ohnehin kaum so groß ist wie ein Heher — Allum sagt (a. a. D.): „etwa Turteltaubengröße“ —, kann hierbei überhaupt nicht in Betracht kommen. Aber auch in Fällen, wo vielleicht einmal ein Weibchen sich an den Heher gewagt hat, dürfte es sich nur um junge, erst flügge gewordene Exemplare gehandelt haben, obwohl mit selbst das ziemlich unwahrscheinlich vorkommt; denn die Alten der ganzen Umgebung würden da ohne Zweifel sofort gegen den Räuber sich zusammenrotten und einen Höllenspektakel vollführen. Keinesfalls aber kann nach meiner festen Überzeugung von einer so ausgiebigen Verminderung des Heherbestandes eines Bezirkes durch den Sperber die Rede sein, wie dies in der „Ornithologischen Monatschrift“ (a. a. D.) nahegelegt ist. Sonst müßte man doch auch in hiesiger Gegend, wo der Sperber häufig genug vorkommt, der Habicht aber um so seltener ist, etwas davon merken; und doch tritt der Eichelheher hier so häufig auf, wie wohl kaum irgendwo.

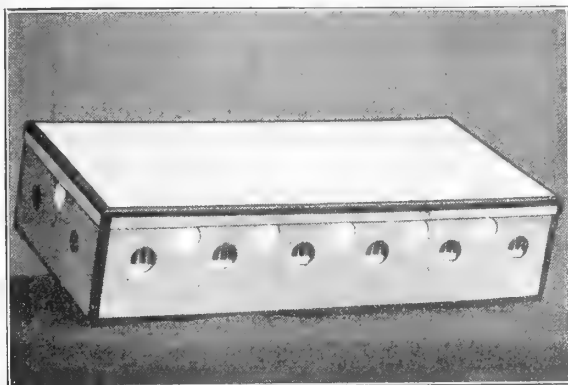

Abbild. 4.

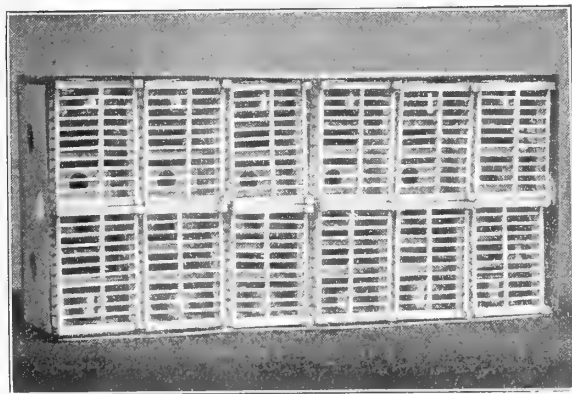

Abbild. 5.

### Neue Wege auf dem Gebiete des Exportes von Kanarienvögeln.

Von K. Neunzig.

(Schluß.)

(Nachdruck verboten.)

Zur Aufnahme der in den kleinen Holzkästgen untergebrachten Vögel werden Versandbehälter verwendet, welche aus fester Pappe oder dünnen Brettern hergestellt sind. Die Abb. 4 zeigt einen aus Pappe gefertigten Behälter, der mit dem bisher gebräuchlichen Versandkarton eine gewisse Ähnlichkeit hat, sich aber durch seine innere und äußere Einrichtung wesentlich von ihm unterscheidet. Die Luftzuführung ist eine völlig andere und wesentlich reichlichere, wie sie für weite Trans-

porte durchaus nötig ist. Sie wird erreicht durch runde Luftzuführungsöffnungen an den Seiten und im Kastendeckel, welche mit Gaze versehen sind.

Der Kastendeckel, welcher bei den früheren Versandkartons nur lose aufsaß, da der lose Deckelverschluß der einzige Luftzuführungsweg war, schließt den Blumbergerschen Transportkasten fest ab, was für die weitere Verpackung bei Versendung großer Mengen durchaus nötig ist. Lichtzuführungsöffnungen sind in der üblichen Weise angebracht und durch Glasscheiben verschlossen. Im Innern des Versandkastens angebrachte niedrige, bis zur Höhe der Sitzstangen reichende Teil-

wände ermöglichen es, daß die einzelnen Käfige dicht nebeneinander unverrückbar feststehen (s. Abb. 5). Durch die Schaffung der der Käfiggröße genau angepaßten Teilwände in Verbindung mit der Art der Anbringung des Käfigbodens wird erreicht, daß verschüttetes Futter dem Vogel stets zugänglich bleibt. Zur Verbesserung der Licht- und Luftverhältnisse im Versandkasten ist die geringe Höhe der Teilwände von nicht zu unterschätzendem Wert. Die größere Menge der auf diese Weise zugeführten frischen Luft und die reichlichere Lichtfülle trägt wesentlich zur Gesunderhaltung der reisenden Vögel bei und ermöglicht das leichtere Finden des Futters und des Wassers.

Die Versandbehälter, sowohl die aus Pappe, wie die aus Holz gefertigten, werden in verschiedener Größe hergestellt, und zwar zur Aufnahme von 1, 2, 4, 6, 10, 12 und 21 in Harzerbauerchen untergebrachten Vögeln. Sie werden in der bisher

üblichen Weise zur Versendung von Vögeln verwendet.

Für die Versendung größerer Mengen von Kanarienvögeln würde die Verpackung ausschließlich in Papp- oder Holzversandbehältern nicht genügen. Zu diesem Zwecke bedient sich Blumberger & Co. eines „Übersee-Versandkorbes“, welchen Abb. 6 (S. 109) zeigt. Der Korb ist aus Rohr, sehr fest hergestellt und mit Bambusrohr versteift. Der Deckel des Korbes bewegt sich in Gelenkbändern und ist durch Eisenstangen und Vorlegeschloß verschließbar. Der innere Raum des Korbes ist so eingerichtet, daß fünf Versandkästen, jeder mit 21 Vögeln, fest und unverrückbar in ihn hineingestellt werden können. Er dient demnach zum Transport von 105 Kanarienvögeln. Das elastische



festes Material, das die Versandkästen fest zusammenhält, schützt sie vor Beschädigungen durch Stöße und hebt die Wirkung der für die Vögel schädlichen, aber beim Verladen usw. kaum vermeidbaren Erschütterungen auf. Die leichte Bauart läßt der Luft und dem Licht ungehindert Zutritt in die einzelnen Versandkästen und Käfige.

Die Erfolge, welche mit größeren Vogelsendungen nach allen Weltteilen selbst bei einer Reisedauer von annähernd 60 Tagen erzielt wurden, sind in jeder Beziehung außerordentlich gute. Die auf ein Geringes herabgeminderte Sterblichkeitsziffer der versandten Vögel, die geringeren Versendungskosten, besonders bei Transporten, welche nicht in die Tausende gehen, und die Möglichkeit, das Absatzgebiet zu erweitern für Kanarienvögel, welche in Deutschland gezüchtet sind, sind Errungenschaften von nicht zu unterschätzendem wirtschaftlichen Wert.

### Aus der Voliere.

Von einem langjährigen Vogelliebhaber.

(Fortsetzung.)

(Nachdruck verboten.)

#### Gelbbauchige lauchgrüne Papageiamandine — *Erythrura prasina flaviventris*.

Nach Besprechung der südlichen Form des Bandfinken war es meine Absicht, die gelbbauchige Papageiamandine wieder einmal zu erwähnen.

Von dieser Form der lauchgrünen Papageiamandine habe ich in früheren Arbeiten gesprochen. Seitdem habe ich noch mehrere Stücke davon besessen und ebenfalls mehrere davon zwischen größeren Kollektionen rotbauchiger Vögel bei hiesigen Händlern gesehen. Herr Hugo Dicker schreibt in seiner Arbeit im Jahrgang 1900 der „Gef. Welt“ auch über ein Männchen dieser Abart, das er damals von mir erhielt. Wenn es dort heißt, der gelbbauchige Vogel scheint an Stirn, Gesicht und Vorderkehle tiefer blau, wie das Blau auch an diesen Stellen weiter verbreitet ist, als beim rotbauchigen Vogel, mag dies richtig sein. Es war bei allen, die ich besaß und anderswo gesehen habe, der Fall, auch ist der gelbbraunliche Ton nicht nur an den Brustseiten, sondern über die ganze Brust breiter und deutlicher hervorstehend, als beim rotbauchigen; die genannte Farbe bildet ein deutliches Band, welches das Blau des Vorderhalses von der gelben Brust und Bauch trennt. Zum Vergleich habe ich beide Formen in meiner Sammlung vertreten. Während das Blau des rotbauchigen Vogels sich auf den Vorderkopf beschränkt, dehnt sich das Blau des gelbbauchigen bis über die Scheitelmittle aus. Wenn Herr Dicker dagegen meint, der gelbbauchige sei größer als der rotbauchige, so dürfte das für das einzelne Individuum stimmen, aber es gibt bei beiden Formen gleichgroße, größere und kleinere Individuen. Bei meinen beiden Vögeln ist der gelbbauchige der kleinere.

In früheren Zeiten war man darüber im Zweifel, inwieweit die gelbbauchige *prasina* eine besondere Art sei oder nicht; jetzt wird dieselbe ja nur als eine Farbenspielart angesehen, die überall zwischen den rotbauchigen einzeln vorkommt, wie wir es ja jetzt

auch bei der Einfuhr beobachten können. Von den Weibchen scheint ja auch nur eine Form vorhanden. Im Benehmen und allen Eigenschaften als Stubenvogel sind beide Formen natürlich völlig übereinstimmend; wer von ihnen als der schönste gelten muß, wird immer Geschmackssache sein.

Über die unheimliche Krankheit, die leider jetzt nach wie vor diese schönen Vögel hinwegrafft, ist vor mir von andern Liebhaber gesprochen. Es läßt sich aber nicht leugnen, daß wir der Lösung der Frage keineswegs näher getreten sind. Ein Liebhaber schlug vor, die Vögel mit gekochten Kartoffeln zu füttern, die seine Vögel begierig annahmen und womit er ein gutes Resultat gewonnen haben wollte. Nachdem ich dies gelesen hatte, versuchte ich sofort dieselbe Fütterung, was aber allein dadurch gänzlich erfolglos wurde, weil meine Papageiamandinen die Kartoffeln durchaus unbeachtet ließen und also nichts davon annahmen. Ein zweiter Liebhaber, der später die Fütterfrage dieser Vögel recht eingehend behandelte, meint, daß Kartoffeln überhaupt ein schlechtes Futter für solche kleine Vögel seien. Dem stimme ich nicht bei, es kommt völlig darauf an, wie die Kartoffeln gekocht sind, es sollen natürlich keine „aalglaten“, halbnassen und harten Restaurantkartoffeln sein, die wohl kaum ein Vogel annehmen wird, sondern gut gekochte, gut gedämpfte und geschüttelte, trockene, mehligte Kartoffeln, dann auch stets sparsam und immer frisch dargeboten; in dieser Form würden Kartoffeln ein nahrhaftes und gut verdauliches Futter bieten für diejenigen Vögel, die sie fressen wollen. Auch kommen solche Kartoffeln wohl in ihrem Bestand dem Hülsenreis nahe, da beide Futtermittel viel Stärke enthalten; sie könnten vielleicht den Papageiamandinen ebenso dienlich sein wie der Hülsenreis, und jedenfalls zur Abwechslung im Futter benutzt werden. Bekannt ist aber der außerordentliche Eigensinn dieser Vögel in der Wahl ihres Futters; die importierten halten immer an dem Hülsenreis fest, so fest, daß sie eher Hungers sterben, als anderes Futter annehmen, wenn der Reis nicht vorhanden wäre.

Zur Not bringt man sie zum Fressen von Kanariensamen. Es hat mich daher sehr gewundert, daß der Herr, der besonders mit dem Futter für diese Vögel experimentiert hat, davon spricht, als wäre es die leichteste Sache, die Papageiamandinen zum Fressen bald diesen, bald jenen Samenfutters und anderes zu bringen. So leicht ist es bei mir nie gegangen. Ich kann die *prasina* zählen von den vielen, die ich im Laufe der Jahre lebend gehalten, die so weit kamen, daß sie Weißhirse fraßen. Reis und wieder Reis, dazu wenig Spisfamen. Was noch alles sonst geboten, Kolbenhirse, Kartoffeln, Biskuit, erweichtes Eierbrot und sonstiges Weichfutter, auch Frucht wurde nie beachtet.

Es ist zweifellos richtig, daß diese Vögel freilebend vorwiegend halbreifen Reis fressen, doch wohl nur zu bestimmten Jahreszeiten. Zu andern fressen sie wohl auch die inzwischen gereiften Körner. Daß die Vögel Schwierigkeiten mit der Entschälung solcher Körner haben sollten, habe ich bei meinen Vögeln nie bemerkt; es scheint doch, als wäre ihr absonderlich gebauter Schnabel eben für diese Arbeit besonders geeignet. Ich finde, daß sowohl die Entschälung wie



das Zerbeißen der Körner schnell und leicht vor sich geht. Sie lauen und Zermahlen beim Fressen das Futter. Wo nun die Ursache auch liegen mag, so scheint es mir dennoch, daß es diesen Vögeln an irgendeinem Futterstoff fehlt, ohne daß wir bis jetzt ergründen konnten, woran es fehlt. Daß die Erkrankungen fast immer dieselben Symptome aufweisen, nämlich sich als eine Verdauungskrankheit nebst Stoffwechselkrankheit auch in Verbindung mit stockender Mauserei und starker Abzehrung offenbaren, ist ja genug bekannt. Daß das viele Stillsitzen dieser Vögel bei ihrer Erkrankung mitwirkt, wie ein Liebhaber meint, nehme ich an. In der Voliere oder Vogelstube geht es in der Tat so, wie er schreibt. Die Vögel wählen sich einen Lieblingsruheplatz, am liebsten hoch und etwas dunkel, auch gern halbversteckt, wo die übrigen Vögel nicht viel verkehren, und hier sitzen sie nun den ganzen Tag auf dem Boden fuß ruhend und unaufhörlich die kleine bertrillende Strophe singend. Selbst nachdem die Krankheit schon weit fortgeschritten, singen sie noch.

Vom Ruheplatz aus bewegen sie sich fast nur nach Futter- und Wasserbehälter und zurück, sonst bewegen sie sich sehr wenig. Der genannte Liebhaber schlägt nun vor, daß man viele prasina zusammen halten sollte, mit ihrer angeborenen einseitigen Streilust die Vögel zur reicheren Bewegung treiben sollte. Es ist jedenfalls zu versuchen, sich auf diesem Wege das Günstige zu erzielen, was ausgeschlossen ist es nicht; gelegentlich werde ich es mit einer Schar dieser Vögel versuchen und später berichten, was daraus wird. Auch wäre es gut, wenn andere Liebhaber gleiche Versuche anstellen würden. Nun möchte ich hier schließlich noch Herrn Dr. Otto, der sich in der Ernährungsfrage verschiedener Stubenvögel so große Verdienste erworben hat, dringend zu erregen, sich mal auch mit der Fütterungsfrage auchgrünen Papageiamandine sowie mit der diesem Vogel typischen Krankheit eingehend zu beschäftigen; seine darüber gemachten Beobachtungen und Ergebnisse an dieser Stelle zu veröffentlichen.

(Fortsetzung folgt.)

### Unsere Ausstellung von Vogelschutzgegenständen, verbunden mit Vogelschau.

Von J. Stöß, Löbnitz.

(Schluß.) (Nachdruck verboten.)  
Den Boden der Voliere belebte ein Blässhuhn und ein — Swinegel. Das Wasserhuhn wurde vor kurzem in einem hiesigen Garten ge-

fangen, es befand sich wahrscheinlich auf dem Zuge und war gezwungen niederzugehen. Trotzdem man an ihm nicht den geringsten Flügelbefest finden kann, macht es, freigelassen, doch keinen Versuch davon zu fliegen, sondern eilt nach Kallenart unter Flügel schlagen dem nächsten Versteck zu. In einen größeren Wasserbehälter gebracht, scheint es sich hier gar nicht wohlzufühlen, trotzdem ja das Wasser sein Lebens-element ist, sondern versucht, sobald wie möglich wieder aus demselben zu gelangen. An die daran hindernde Hand teilt das Blässhuhn nicht allein kräftige Schnabelhiebe aus, sondern es legt sich hinten über und schlägt auch mit den mit scharfen Krallen bewaffneten Füßen tapfer zu, so daß der es wohlmeinende Pfleger bzw. seine Hände zum Danke oft aussehend, als haben sie mit einer kräftigen Raibe Bekanntschaft gemacht. Leider war es noch nicht

möglich, den Vogel während der dreiwöchigen Gefangenschaft einmal bei der Nahrungsaufnahme zu beobachten. Entweder nimmt er von den dargebotenen Sämereien, dem Fleisch, der Milchsemmel, dem Droßelfutter gar nichts oder herzlich wenig zu sich. Tagelang in eine Wanne mit lebenden Gritzen und Goldfischen zusammengebracht, ließ es diese Fische völlig unbeachtet. Zum Glück macht das ab und zu vorgenommene Stopfen des Wasserhuhnes nicht zuviel Schwierigkeit. Die genannten Futtermittel einmal in den Schlund gebracht, schluckt es willig hinunter. Hoffentlich gewöhnt sich das Blässhuhn noch an die selbstständige Nahrungsauf-

nahme, zumal es doch keinen franken Eindruck macht. Mancher der freundlichen Leser dieser Zeilen mag das Zusammenhalten des Zgels mit den Vögeln als ein gewagtes Experiment ansehen. Nun ich brachte den Zgel als halbwüchsiges Burschen in die Voliere. Hier zeichnete er sich sofort durch seine geradezu Erstaunen erregende Gefräßigkeit aus, die auch in denkbar kürzester Zeit mit dargereichten toten Vögeln und mit Eiern mehr oder weniger zweifelhaften Aromas aufräumt. Den oft in bedenklicher Nähe von dem Zgel sich niederlassenden gefiederten Mitbewohnern der Voliere schien er nie Beachtung zu schenken. Das Blässhuhn verstand es wohl, sich den Zgel durch kräftige Schnabelhiebe gehörig vom Leibe zu halten. Selbst dieser stachelhaarige, gefanglose Geselle fand, besonders seiner Handzähmheit wegen, einen Liebhaber, der ihn als einen für seine gefiederten Hausfreunde wenig gefährlichen Mäusejäger engagierte. Auf besonderen Hinweis des Herrn Neunzig hin haben wir nicht



Abb. 6 (f. S. 107).

versäumt, auch eine Katzenfalle, und zwar eine ein-türige, auszustellen. Ich habe es aber tatsächlich nicht gewagt, die Falle als Katzenfalle zu proklamieren. Wie wohl allerorts, so gibt es auch bei uns in allen Bevölkerungskreisen zahlreiche Freunde dieses billigen und in seiner Nützlichkeit wohl auch nicht ganz zu unterschätzenden Haustieres, und wehe, wer der lieben Mieke etwas zuleide tut. Mir selbst liegt nichts ferner, als mich zum ausgesprochenen Feinde der Katze erklären zu wollen. Welch reizendes Bild bieten nur spielende junge Kätzchen und manch andere Szenen aus dem Familienleben dieses Tieres. Aber jede wilde, abseits von bewohnten Häusern angetroffene Katze lasse ich ausnahmslos von meinem von mir schier unzertrennlichen Pudel heim befördern, was mein treuer Begleiter gewohnheitsgemäß schon ohne besonderen Ansporn tut. Es unterliegt keinem Zweifel, daß ein guter Teil der oft recht weit von menschlichen Behausungen befindlichen Vogelbruten der Mordgier unserer sanften Mieke zum Opfer fallen, und zur Beseitigung dieses einen wesentlichen Faktors der stetig fortschreitenden Abnahme unserer geliebten Freunde könnte eine allgemein durchgeführte Katzensteuer Wunder leisten, und nebenbei hätte unsere steuerbedürftige Zeit eine Einnahme mehr. Die Klugheit gebot mir also, den zur Katzenfalle bestimmten Kästen als Raubzeugfalle zu bezeichnen, und unter den Begriff Raubzeug fällt ja unsere Katze auch, wenigstens kann sie dem ausgelegten Köder nicht mehr widerstehen als wildes Raubzeug.

So haben wir es also abermals gewagt, uns in den Dienst der guten Sache, des praktischen Vogelschutzes zu stellen, leider unter großen, aber immerhin freudig gebrachten Opfern.

Nachdem ich den vorliegenden Bericht bereits in Druck gegeben, war es mir möglich, mich von der Brauchbarkeit der Dr. Bruhnschen Meisendose mit Antispaztrog zu überzeugen. Wie erfreut war ich, als ich nach sechswöchentlichem Kranksein zum erstenmale wieder die Futterapparate persönlich kontrollieren konnte und das Bienenstockleben an genannter Art sah. Der Antispaztrog ist ein Spaztrog im wahrsten Sinne des Wortes. Die Spazten geben sich alle Mühe, um zum Futter zu gelangen, was ihnen aber nach meiner Beobachtung nicht gelingt, während die Meisen Körnchen um Körnchen davontragen, um sie auf dem nächsten stärkeren Ast ihres süßen Inhaltes zu entleeren.

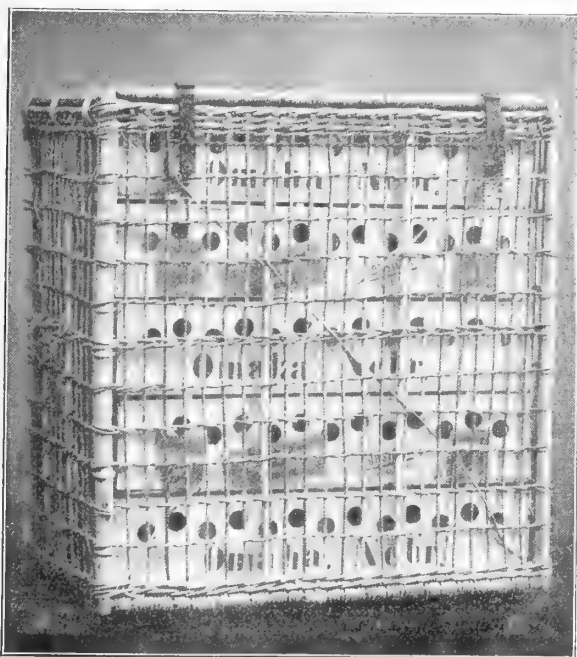
### Kleine Mitteilungen.

Eine wahre „Ente“-Geschichte. Im hiesigen königl. Schlosspark, der von einem kleinen Wasser, der Panke, durchflossen wird, brüten alljährlich einige Wildenten. Einen eigenartigen Nistplatz hatte sich im Frühjahr vorigen Jahres eine Ente ausgesucht. Hoch oben, in etwa 10 m Höhe, hatte sie in dem hohlen Stamme einer alten Linde ihren Brutplatz aufgeschlagen. Dieser Baum, der über 200 m vom Wasser entfernt ist, steht an einem öffentlichen Wege, dem sog. Schlosshof, auf welchem an vielen Tagen lebhafter Verkehr herrscht. Trotzdem wurde die Ente nicht bemerkt und konnte ungehindert brüten. Da beobachtete am Himmelfahrtstage ein Parkarbeiter eine Wildente, welche um die Linde ängstlich herumflie, bei seinem Nahen aber abstrich. Am nächsten Tage war sie wieder da, lief aufgeregt und schreiend um den Baum, flog aber schließlich fort. Jetzt hörte der Arbeiter die feinen Stimmen junger Enten, die scheinbar hoch oben aus der Krone der Linde kamen.

Eine lange Leiter wurde an den Baum gestellt und bald hatte man die Nisthöhle gefunden. Diese aber war 1 1/4 m tiefer, so daß die jungen Enten unmöglich heraus konnten. Vergeblich versuchten dieselben aus ihrem untreuwilligen Gefängnis herauszuklettern, stets fielen sie wieder ins Nest zurück. Unmöglich erwieß es sich auch, die Kleinen von oben heraus zu holen. Es wurde nun der Stamm in der Nähe des Nests angeschnitten und ein Kerb in die Rinde geschlagen. Kaum war ein kleiner Spalt frei, da drängten auch schon die Jungen hervor. Nur mit Mühe konnten sie zurückgehalten werden, bis eine genügend große Öffnung geschaffen war. 10 Stück waren es, die, in einem Beutel wohlverwahrt, aus der lustigen Höhe zur Erde befördert wurden. Hier saßen sie nun alle zusammen im Gras und warteten der Dinge, die da kommen sollten. Blöcklich ist die alte Ente da und setzt sich hoch oben in die Linde. Jetzt hat sie die Kleinen im Gras entblüßschnell ist sie unten. War das eine Wiederlebensfreude das Schnattern und Piepsen nahm gar kein Ende. Als endlich die Alte überzeugt hatte, daß ihre Sproßlinge vollständig beisammen waren, wackelte sie, gefolgt von der kleinen Schar, vernügt dem Wasser zu. — In ähnlicher Weise muß noch eine andere Ente, nur nicht ganz so hoch. Hier konnte die Jungen aber selbst das Nest verlassen, indem dieselben durch die Zweige zur Erde purzelten\*). Nur das Kleinste wurde herausgenommen und den anderen zum Wasser nachgetragen. — Wiederholt wurde im Park ein einzelnes Exemplar Brautente beobachtet.

Niederschönhausen, Februar 1911. War Bever

Die „Greener Nachrichten“ Nr. 30 berichten aus Gredde, den 10. März 1911: „Vogelschutz! Welch reines Interesse für unsere geliebten Sänger auch bei der schulpflichtigen Jugend geweckt werden kann, zeigt die Tatsache, daß in einer einzigen Schulkasse von den Knaben unter Anleitung des Lehrers in den Monaten Januar und Februar 195 Nistkästchen angefertigt wurden, und zwar 115 für St. 46 für Meisen, 28 für Rotschwänzchen, 5 für Fliegenst. und 1 für Mauersegler oder Turmschwalbe. Sämtliche Kästchen sind an passenden Plätzen aufgehängt und meistens schon bezogen worden. Wir empfehlen diese künstlichen Nistgelegenheiten dem Schutze der Erwachsenen und bitten, jede Beschädigung oder Beraubung derselben unnachlässiglich zur Anzeige zu bringen.“

### Sprechsaal.

(Steht den Abonnenten kostenlos zur Verfügung.)

#### Antworten.

Auf Frage 4: Calcarea carb. D. 6 kann beliebig pro Tag ins Trinkwasser gegeben werden, eine kleine Messerspitze voll auf 1/2 Liter Wasser. Die Wirkung tritt jedoch dann mit Sicherheit ein, wenn das Mittel aus einer ganz verlässigen homöopathischen Apotheke bezogen wird, da viele Mittel nur mischen und nicht bis zu D 6 verreiben. D liegt aber der Wert. Das Mittel wirkt sofort, d. h. sobald in den Schlund genommen wird, da es augenblicklich absorbiert wird.  
Dr. med. Ott

Auf Frage 5: Die Fütterung der Kanarienvogel mit Sommeräpfeln und etwas Speisepflanzen allein ist meines Erachtens verfehlt, weil unnatürlich. Ich habe meine Anschauungen über (speziell bezüglich des „Harzers“) bereits in der „Gef. Welt“ 1903 (Nr. 22—24) ausführlich dargelegt in dem Aufsatz: „Kann und wird der Harzerkanarienvogel die übrigen Stubenvogel ersetzen oder verdrängen?“ Dort habe ich auch die Überzeugung ausgesprochen, daß warum wir überhaupt, wenigstens soweit es sich um den „Harzer“ handelt, keine gelunden Kanarienvogel mehr besitzen. Überhaupt sind auch die übrigen in diesem Thema einschlägigen Arbeiten in der „Gef. Welt“ zitiert. Vgl. nach „Gef. Welt“ (S. 278) Noorbuijns Ansicht.

P. Emmeram Heindl O. S.

Zu der von Herrn Dr. Otto behandelten Frage: „Anorganischer Kalk“ gegeben werden darf, oder nicht, erlaube ich mir einige laienhafte Bemerkungen.

Wenn ich recht verstand, ist das Resultat der Diskussion: Man darf ihn zwar mitunter geben, jedoch nicht täglich. Vielleicht darf ich hier erzählen, wie ich zu der Überzeugung

\*) Das ist die naturgemäße Art des Nestverlassens. N.

m, anorganischer Kalk u. dgl. sei völlig unentbehrlich, als Arznei, nicht Nahrungsmittel; gewissermaßen: pièce de résistance; Sparbüchse für Fälle der Not.

Unter meinen Bekannten ist ein Dame, die in eine Familie heiratet hatte, in der verschiedene rachitische Kinder waren. Das erste Kind der Dame, die selbst gesund war, er schien nicht rade rachitisch, aber doch zart gebaut. Da sie eine treubesorgte Mutter ist, fragte die Frau beim zweiten Kinde einen erfahrenen Arzt, was sie ihrerseits tun könne, um die Kräfte zu heben. Dieser riet ihr, täglich dreimal eine Messerspitze voll von irgend welcher Mischung zu nehmen: phosphorsaurer Kalk 10,0, kohlensaurer Kalk 20,0 und Milchzucker 30,0.

Das Resultat dieser gewissenhaften Bemühungen war ein Knochenbau bei jenem Kinde, wie er sonst gar nicht in den rachitischen Typus paßt. Mit drei Jahren sah ich diesen Jungen eine gefüllte Wasserkanne ein wenig heben, wie man sie in den Schlafzimmern hat, mit wenigstens 10 Liter Inhalt. Jetzt ist er mit dreizehn Jahren in Obertertia und ist so groß wie seine Eltern. Seit ich dies mit meinen eigenen Augen sah, bin ich überzeugt. Noch mehr: das Rezept ging später durch und erleiden verloren; die Dame wurde getrübt, es sei ja doch nur Zufall gewesen. Aber das nächste Kind hatte wieder das Aussehen des ersten.

Es ist eben eine ähnliche Wirkung, wie wir sie das Nährsalz ausüben sehen an unseren Topfpflanzen und den Kunstblüher auf den Feldern; täglich gegeben würde auch dieser töten. Ein ähnlicher Blick wird uns erkennen lassen, wann auch unsere geliebten Lieblinge eine Nachhilfe brauchen.

Die homöopathische Bereitung der Calcarea in der sechsten Potenz, oder noch schwächer, verwende ich für Mensch und Tier seit 25 Jahren, wie ich glaube mit Erfolg, wenn er auch nicht so eklatant in die Augen fiel wie bei jenem Jungen.

Wäre unserem Körper eine dauernde Aufnahme dieser anorganischen Stoffe gut und nötig, so würden wir wohl andere Verdauungsorgane haben, oder die von den Gelehrten ersehnte, die den Gourmets gefürchtete, Nährungszyklus wäre schon längst Gebrauch. — Wenn im Frühjahr alt und jung sich freut in den ersten Schnittpalat, Radieschen und Kopfsalat, Kresse, und alle die Kräuter alle heißen, und später am Obst, so mußte manchmal darüber nachdenken, worin das Wohlwollende bei dem Genuß liegt. Ist es, daß wir sie lebendig essen, und Lebenskraft, die in ihnen steckt, mit ihnen? Warum schmeckt im Freien soviel besser, auch wenn man keine Landpartie vorher machte, oder im Garten umgegraben hatte? Ich meine, ist die frische Luft, die lebendige, das alles würzt. In meiner eigenen Heimat durften wir als Kinder an schulfreien Nachmittagen mit dem „Fräulein“ hinaus auf die waldigen Hügel, unter unseren elterlichen Anwesen, die dem Hauptgebirge vorliegen sind. Das Vesperbrot wurde mitgenommen und Heidelbeeren, oder was die Jahreszeit an Früchten bot, dazugegeben.

Als nun meine selbige Mutter einmal Vorstellungen machte, warum wir uns so abschleppen und nicht lieber vorher zu Hause sein, antwortete ich: Nein, draußen im Walde ist man bei dem Bissen Brot auch einen guten Bissen frische Luft mit, und schmeckt es hundertmal besser. Von diesem Standpunkte aus sollte man also wohlwollend den so oft verpörrichten Spiegelträger beurteilen, der angeblich den Frühling erst spürt, wenn er mit einer Schinkenstulle mitten in der Maienpracht sitzt.

Dieser eben erwähnte Bissen frischer Luft wird es wohl auch in sehr vielen Fällen sein, der den armen Vögeln fehlt, und ein wenig belebender Sonnenschein dazu. Daß aber ein Vogel seine Jungen tödtet, wie neulich erwähnt wurde, damit er ja seine Nachkommenschaft nicht in gleiche traurige Lage man, halte ich für unmöglich. So weilschmerzlich und hoffnungslos ist wohl nur der aus dem Gleichgewicht geratene Mensch.

Nehmen wir aber mal an, wir gewöhnten uns an die mühsame Nahrungspastille, kraft einer Anpassungs-fähigkeit, von der man ja heutigentags so viel Rühmens macht (durch die, glaube ich, auch die Straffe erst ihren langen Hals geriegt haben soll). Wäre das wünschenswert? Wenn der Mensch sich zu einem Teil wenigstens das ist, was er ist, so gäbe das mit der Zeit eine recht langweilige uniforme Gesellschaft.

Möchte Herr Dr. Otto uns doch noch mal freundlich vertreten, was für Abwechslung man jenen Vögeln bieten kann, wie die Prachtfinken, und einige andere Körnerfresser, eben nicht nehmen, als ihre Hirse und Spitzjamen, und höchstens was Vogelmiere? Sie lassen die Hagelnußweige mit den süßen Käsechen daran unbenagt, rühren süßes Obst nicht an. Ich weiß mir da keinen Rat, als die Calcarea im Wasser zu

geben, und so viel frische Luft als möglich, bezgleichen Sonne, solange sie nicht heiß und stehend wirkt.

Gäbe es nur keine Kägen in den Gärten, dann eignete sich so mancher alte Baum zum Aufhängen der Käfige und gäbe unsern Lieblingen einen idealen Sommeraufenthalt.

Wörth a. Sauer, d. 19. III. 1911. Fr. C. Heller.

## Ausstellungen.

Die Vereinigung der Vogelliebhaber Deutschlands hält im Jahre 1911 während der Pfingstwoche in der Aula der Luisenschule in Mannheim ihre Generalversammlung ab.

Aus diesem Anlaß veranstaltet der Verein der Vogelliebhaber Mannheim, deren Mitglied er ist, eine Vogel-ausstellung, welche in der Zeit von Samstag, den 3. bis einschließlich 6. Juni 1911 in der Turnhalle der Luisenschule stattfindet.

Bei dieser Ausstellung soll eine Abteilung für eine Käfig-ausstellung eingerichtet werden. Der Verein richtet daher das freundliche Ersuchen an die Hersteller von Käfigen usw., einen oder mehrere Käfige für Weich- und Körnerfresser nebst Zubehör auszustellen. Das Hauptaugenmerk wird auf eine praktische und bewährte Einrichtung des Käfigs gelegt. Der Verein wünscht eine recht große Beteiligung an diesem Wettbewerb und bittet die auf Wunsch von unten genannten Herrn erhaltlichen Anmeldebogen gefälligst ausgefüllt mit Unterschrift versehen an Herrn C. Seifarth, Mannheim, Auguststr. 10, umgehend zurückgelangen zu lassen.

## Aus den Vereinen.

„Aegintha“, Verein der Vogelfreunde zu Berlin. Vereins-sitzung am Donnerstag, den 6. April 1911, abends präzis 8 1/2 Uhr im Vereinslokal, Stralauer Straße 3. Tagesordnung: 1. Verlesung des Sitzungsberichtes und des Berichtes von der Generalversammlung vom 16. März d. J. 2. Ornithologisches: Vortrag des Herrn W. Müller über „Naturgeschichte, Haltung und Pflege des Schwarzplättchens“. 3. Anmeldung neuer Mitglieder. Ausgenommen Herr Vogelhändler F. Müller, Blücherstr. 21, und Herr Rentier K. Butti, Sünder, Richterfelde Str. 1. 4. Geschäftliches, Allgemeines und Fragekasten. Gäste willkommen. Am Charfreitag, den 14. April d. J., findet eine Herrenpartie nach Strausberg statt. Abfahrt Alexanderplatz morgens 10<sup>04</sup> Uhr, Schlesi-scher Bahnhof 10<sup>10</sup> Uhr.

Der Vorstand: J. A.: D. Vorbrodt, II. Schriftführer, O 112, Weierstraße 28 I.

Vereinigung der Liebhaber einheimischer Vögel zu Berlin. Sitzung am Donnerstag, den 6. April 1911, abends 8 1/2 Uhr, im Vereinslokal Alexandrinenstr. 37 a. Vortrag: Einfütterung der Wildfänge (Weichfresser). Referent: Herr K. Fink. Gäste herzlich willkommen.

Der Vorstand: J. A.: D. Strakon, Schriftführer.

Der Verein für Vogelfunde, -schutz und -liebhaberei zu Chemnitz hält vom 8. bis 11. April d. J. im Gasthaus „Zur Linde“, am Königsplatz (Vörrensaal), die 2. heimatkundliche Vogelschau ab. Zur Schau gelangen gegen 200 lebende einheimische Vögel aller Art, ausländische Vögel, über 200 präparierte Vögel, Literatur für Vogelfunde, -schutz und -liebhaberei, Käfige, Vogelfutter, Nester und Eier, Futtertasten und Häuser, Nistkästen und sonstige Gegenstände, welche zur Pflege und zum Schutze der Vögel in Beziehung stehen und ornithologische Bedeutung haben.

Der Verein will auch durch die 2. heimatkundliche Vogelschau bei groß und klein Kenntnis über die gesiederten Freunde, speziell unserer Heimat, verbreiten, will Interesse für dieselben erwecken und sie den Herzen der Menschen näher bringen.

Nur wer die Vögel genau kennt, liebt sie und vermag sie im Sommer wie im Winter erfolgreich zu pflegen und zu schützen, und wer an der Vogelwelt sich tut ergötzen, kann man als guten Menschen schätzen. Ostar Israel.

Verein für Vogelfunde, -schutz und -liebhaberei zu Leipzig. Da sich durch die Amtsniederlegung einiger Vorstandsmitglieder eine Ersatzwahl nötig machte, wurde in der zu diesem Zweck am 20. März d. J. einberufenen außerordentlichen Generalversammlung der Vorstand wieder ergänzt und setzt sich







# Die gefiederte Welt.



Wochenschrift für Vogelliebhaber.

## Starvögel.

Von Erich Lindner, Wien.

(Schluß.)

(Nachdruck verboten.)

Meine Erwerbungen zu Weihnachten, also das schönste Christgeschenk, das ich mir selbst machte, waren vier, eigentlich fünf Trupiale (der eine ging mir nämlich ein und so war der fünfte Vogel nur ein Ersatztier).

Der Schwarzkehltrupial (*Icterus gularis*). Den ersten erhielt ich Mitte Dezember von Herrn Fockelmann. Leider ging der schöne, allerdings auch milde Vogel infolge meines eigenen Verschuldens acht Tage nach der Ankunft ein. Da ich nun gerade mit Herrn Götz betreffs einer Bestellung — es handelte sich um einen Spiegeltrupial — im Briefwechsel stand, suchte ich ihn, mir seinen schon länger lagernden Schwarzkehltrupial mitzusenden. Nun wurde aber der Spiegeltrupial nicht mehr reisefähig und so traf der angebliche Schwarzkehltrupial (von Herrn Götz *Icterus auricapillus* genannt) ein.

Als ich den Versandkasten öffnete, entflog ihm ein Goldbrusttrupial. Meine Freude, zufällig in den Besitz eines so seltenen Vogels gekommen zu sein, war natürlich ungemein groß, um so mehr regte sich bei mir der Wunsch, neuerdings wirklich einen Schwarzkehltrupial zu erlangen, der dann auch später von Herrn Fockelmann eintraf. Die genaue Beschreibung der Trupiale ergab einen bedeutenden Unterschied; der schwarze Rücken und der völlig verschiedene Schnabel kennzeichneten scharf den Schwarzkehltrupial. Um aber meiner Sache ganz sicher zu sein, wandte ich mich an Herrn Karl Neunzig mit der Bitte, mir auf Grund meiner Beschreibung freundlichst Auskunft kommen zu lassen. In liebenswürdigster Weise traf dieselbe ein, hat mir jeden Zweifel genommen und ich muß daher Herrn Karl Neunzig für sein entgegenkommendes Bemühen nochmals meinen besten Dank auszusprechen.

Herr Neunzig meinte sogar, mein Goldbrusttrupial sei die Form *Icterus dubusi Dubois* aus Panama (?), wofür die leichten schwarzen Schaftfäden am Rücken sprächen, ebenso wie die breite Entzündung der kleinsten Deckfedern. Im Gegensatz den Typen dieses Vogels im Museum ist der

meine gedrungener, mit kürzeren Schweiffedern versehen. Mich dünkt auch, es habe sich der zu Anfang mehr olivenfarbige Vogel, seit er in meinem Besitz ist, goldgelber herausgefärbt, denn die Farbe der Brust ist fast leuchtender als beim Schwarzkehltrupial. Ihrem ganzen Wesen nach sind beide Tiere überaus munter, fliegen gewandt umher, während sie sich anfänglich so sehr beföhden, daß ich sie trennen mußte. Insbesondere der Goldbrusttrupial ging keck zum Angriff vor, indem er seinen Genossen mit offenem Schnabel und nach aufwärts gebogenem Kopf zu vertreiben suchte, der dann das Gefieder blähte und unter dudelndem Gesang den Gegner schreckte. Jetzt aneinander gewöhnt, schlafen sie sogar nebeneinander. Der nicht zu unterschätzende Gesang des Schwarzkehltrupials beginnt ungefähr mit „didadida-didadida“, worauf er dann immer stärker und stärker, mit einer für den kleinen Vogel erstaunlichen Stimmkraft, anhaltend jodelt. Der Gesang des Goldbrusttrupials ist ein leises Gezwitscher und erinnert an das Dichten einer jungen Amstel.

Außer diesen zwei Trupialen besitze ich noch einen gewöhnlichen Trupial (*Icterus vulgaris*) und einen Jamaikatrupial (*Icterus jamaicensis*). Ersteren bezog ich von einem Wiener Händler, und zwar als Jamaikatrupial in gelbem Kleid. Er ähnelt auch einem solchen, nur ist er größer, das Schwarz am Kopf reicht weiter herab und das Weiß der Armschwingen des Jamaika-, oder besser gesagt, des Orangetrupials (bekanntlich soll man nicht Jamaikatrupial sagen) geht bei ersterem über den ganzen Unterarm fast bis zum Flügelbug. Außer daß die Farbe schön gelb ist, kann ich über ihn nichts mitteilen, da ich ihn erst zu kurze Zeit besitze.

Der schöne, aber äußerst scheue Orangetrupial ist ja so allbekannt, daß man über ihn nichts Neues zu berichten weiß. Es wäre denn, daß ich einen starken Husten erwähne, den er sich infolge jener meiner Fahrlässigkeit zugezogen hatte, infolge der mein erster Schwarzkehltrupial das Zeitliche gesegnet hat. Die Wirkung dieses Hustens scheint auch der Grund zu sein, warum ich bis heute noch keinen Gesang von ihm vernahm.

Mitte Januar erhielt ich von Herrn J. Götz die betrübende Mitteilung, daß der Spiegeltrupial



(*Icterus abeillaei* oder *Icterus bullocki* — Herr Götz nannte ihn *Bullockitrupial* —) endgültig verloren sei. Durch freundliche Zusage erhielt ich den Kadaver und bin nun in der Lage, das männliche Tier dieses Trupials, auf den ich mich so sehr gefreut hatte, zu beschreiben. Oberkopf und Hals tiefschwarz, Rücken braunschwarz, jede Feder sehr zart dunkeloliv gerandet. Die untere Hälfte aller schwarzen Federn ist weißlichgelb. Die mittelsten Schwanzfedern, sowie die Linie vom Schnabel zum Nacken schwarz, das Band über der Kehle bis zur Brust erscheint in tiefem Schwarz. Der Streifen über dem Auge, Kopf, Halsseiten, Brust und Bauch orange, gegen den Unterleib und unter den Flügeln heller. Unterrücken und Bürzel orangefarben und oliv überlaufen. Seitliche Schwanzfedern sind ebenfalls orange, mit schwarzen Flecken an der Spitze und der Mitte der Fahne. Die sichtbare Hälfte der großen und kleinen Flügeldecken ist weiß, die unterschobene schwarz. Alle Schwingen überdies weiß gerandet, Schnabel und Füße bleigrau. Die Länge beträgt im ganzen genommen 20 cm, die der Flügel 11 cm. Da seine Heimat in Mexiko zu suchen ist, nennt ihn Dr. K. Ruß den mexikanischen Trupial.

Anfangs Februar erhielt ich von Herrn Götz einen Bronzeglanzstar (*Lamprotornis aeneus*), ein recht schöner munterer Vogel, der sich häufig durch einen krächzenden Gesang bemerkbar macht. Mehlwürmer nahm er mir schon am zweiten Tag aus der Hand. Er ist der einzige Star, den ich separiert halten muß, da er mich selbst beim Herausnehmen aus dem Versandhaus mit seinen scharfen Krallen empfindlich verletzt hatte und ich daher für die andern Vögel fürchten mußte. Ein Vogel, in der Gewalt dieses Stares, kommt so leicht oder überhaupt nicht mehr los.

Um diese Zeit kehrte ich in meine Wiener Wohnung zurück, nachdem ich meine Vögel schon ratenweise vorausgeschickt hatte. Alle befinden sich nun hier in bester Gesundheit in einer großen Zimmervoliere, nur — wie gesagt — der Bronzeglanzstar ist extra interniert.

Meine zwei blauen Seidenkuhstare erwähnte ich der Gewöhnlichkeit halber nicht. Unter allen Tieren herrscht jetzt das beste Einvernehmen, das mir hoffentlich das naheende Frühjahr nicht stören wird. Vorderhand macht sich der Vorlenz durch vermehrte Sangeslust bemerkbar und wenn es dabei bleibt, werde ich für meine Mühen um meine Lieblinge vollauf entschädigt. Denn das Reinhalten so vieler Vögel erfordert ungeahnte Arbeit und Plage. Täglich wird der Bodenbelag, der aus Papierbogen mit darüber gestreutem Sand besteht, zu dem ich noch in einem flachen Kistchen reichlich Sand biete, erneuert. Das ist das einzige Mittel, das völlige Reinlichkeit ermöglicht. Freilich darf man sich diese Mühe auch kein einziges Mal verdrießen lassen, denn ich fühle mich dann reichlich belohnt für alles, wenn ich meine gefiederten Freunde im schmucksten Gefieder, frisch und munter sich bewegen sehe. Sollte es mir gelingen, für die leichter züchtbaren Arten Weibchen zu erhalten, so wäre mir um einen Züchterfolg in meiner großen Gartenvoliere nicht bange. Allein bei den meisten Arten sind die Weibchen nicht nur schwer zu erlangen,

sie sind auch schwer zu unterscheiden, so daß, wenn auch jemand einmal solche auszubieten hätte, er sie aus Unkenntnis nicht anbieten kann.

Ich schließe nun mit dem einen großen Wunsch, daß von den vielen, vielen Arten ausländischer Vögel recht bald und zahlreich neue Vertreter auf den Markt kommen mögen, damit es nicht nur mir möglich ist, meine Sammlung zu bereichern, sondern damit auch andere solche Vögel halten können, daß überhaupt mehr Interesse gerade diesen ausländischen Weichfressern entgegengebracht werde, die durch ihre merkwürdigen Erscheinungen, oft durch ihre schöne Färbung und hauptsächlich auch durch ihre im Verhältnis zu den ausländischen Drosseln und unsern einheimischen Insektenfressern größere Lebensfähigkeit das wert machen können, was ihnen an Gesang von der Natur versagt blieb. Daher schließe ich mich der Mahnung an Liebhaber ausländischer Weichfresser an und fordere höflich aber energisch dazu auf, durch Mitteilung aller selbstgemachten Erfahrungen den geistigen Horizont und das Wissen vieler zu erweitern.

NB. Während ich diese Abhandlung schreibe, trafen von Herrn Götz ein Weibchen des Rosenstars (*Pastor roseus*) und ein brauner Kuhstärting (*Molothrus badius*) ein.

### Weiteres zu Frage 3 in Heft 7.

Entgegnung von P. Emmeram Heindl O. S. B.

(Nachdruck verboten.)

In den Nr. 10 und 11 dieser Zeitschrift hat Herr Dr. Otto eine Antwort auf meine in Nr. 7 gestellte Frage gegeben. Ich habe seine sämtlichen Aufsätze in diesen Blättern seit Jahren mit hohem Interesse verfolgt, da sie unbestreitbar viel Wahres, in der Natur Begründetes enthalten, und unter anderem die Verpflegung meines Jafko mit bestem Erfolge nach den darin aufgestellten Grundsätzen geregelt. Deshalb bin ich ihm auch zum Danke verpflichtet, daß er sich so eingehend zu meiner Frage geäußert hat. Wenn er aber davon Anlaß nimmt mir unbegründetes „Generalisieren“ zum Vorwurf zu machen, so muß ich das ganz entschieden zurückweisen. Herr Dr. Otto hätte das nicht tun können wenn er nicht in meine Frage Dinge hineingelegt oder herausgelesen hätte, die gar nicht in derselben enthalten sind.

Vor allem muß ich jetzt meine über den strittigen Punkt gemachten Beobachtungen noch etwas spezialisieren. Ich konnte in verschiedenen Jahren ganze Flüge von Kreuzschnäbeln und Zeisigen während eines längeren Zeitraumes Tag für Tag Mörtel von alten Wänden abpicken sehen; auch einzelne Stieglitze habe ich bei der gleichen Beschäftigung angetroffen. Ebenso habe ich Sperlinge schon zahlreich an im Freien lagernden sog. Urbau (alter Mörtel von abgebrochenem Mauerwerk) sich gütlich tun sehen. Und ähnliche Beobachtungen haben auch andere gemacht; so lese ich bei Anzinger: „Unsere Kreuzschnäbel“ (S. 17): „Es ist eine ganz eigentümliche, mit dem Mauerungsproje-

vielleicht zusammenhängende Erscheinung, daß sich in dieser Periode (Mauferung!) an den für das Wild errichteten Salzlecken ganze Schwärme des Vogels (Zichtenkreuzschnabel!) einfinden, um da die umherliegenden Salzkrümelchen aufzupicken.“ Soeben schreibt mir noch der Herr Verfasser dieses Büchleins gerade mit Rücksicht auf die neuesten Auslassungen des Herrn Dr. Otto, daß an den Salzlecken, die für das Vieh in den Almten angelegt werden, sich freilebende Vögel, sogar der Steinadler, einfinden. Derartige Beobachtungen ließen sich zweifellos allenthalben machen, wenn es nur immer Beobachter gäbe und wenn diese ihre Beobachtungen auch veröffentlichen würden. Solche Tatsachen beweisen jedem, der unbefangen und ohne Voreingenommenheit dieselben betrachtet, daß es sich hierbei keineswegs bloß um „Ausnahmen“ handelt, wie Herr Dr. Otto uns glauben machen will; daß „diese Sippe jeden Tag und das ganze Jahr und 12 bis 15 Jahre lang dasselbe tue“, ist damit allerdings nicht bewiesen, was indessen zur Rechtfertigung des in meiner Frage Gesagten auch gar nicht nötig ist. Andernfalls würden Beobachtungen und Experimente — auch die des Herrn Dr. Otto — überhaupt aufhören oder doch keinen Wert mehr für die Wissenschaft haben.

Es versteht sich nun eigentlich von selbst, daß dann auch für Stubenvögel (und zwar hauptsächlich für Körnerfresser) ein derartiges Bedürfnis besteht, ja für diese erst recht, da ihnen nicht die mannigfaltigen, den „organischen“ Kalk enthaltenden Nahrungsmittel zu Gebote stehen wie den freilebenden. Doch auch Herr Dr. Otto sätelt jetzt um und behauptet auf einmal im Widerspruch mit sich selbst, da er ja früher („Gef. Welt“ S. 26) die Darreichung von „anorganischem“ Kalk rundweg und ohne jegliche Einschränkung als „höchst zwecklos“ bezeichnet hatte, sein Artikel habe sich „in der Hauptsache gegen den großen Mißbrauch, welcher mit Sepia, Mörtel und Eierschale, also anorganischem Kalk, getrieben wird“, gerichtet. Ich habe aber in meiner Frage weder darüber eine Regel aufgestellt, wie oft man solchen Kalk reichen soll, noch viel weniger gerade die Sepia, gegen die Herr Dr. Otto sich so sehr ereifert, empfohlen; der Wortlaut der Frage weist viel eher auf Darbietung von altem Mörtel hin. Sepia und Eierschalen habe ich aus einem rein methodischen Grunde namentlich aufgeführt, weil nämlich auch Herr Dr. Otto sie ausdrücklich als Beispiele anorganischen

Kalkes genannt hat und man nach allgemein-wissenschaftlichen Regeln, wenn man die Behauptung eines andern widerlegen will, dieselbe vorher vollständig in ihrem Wortlaute wiederzugeben hat.

Wenn übrigens Herr Dr. Otto an der Sepia auszusetzen hat, daß es unnatürlich sei, wenn nun auf einmal ein Landvogel, dessen Verbauung seit 100 000 Jahren nicht auf Meereskalk eingerichtet ist, plötzlich Meereskalksalz aufnehmen soll\*), so kann ich ihm leider den Vorwurf nicht ersparen, daß er auch hierin keineswegs konsequent verfährt. Oder erhalten vielleicht die Vögel im Freien Milch mit Nährsalz-extrakt, die er in seinen Aufsätzen so dringend empfiehlt? Erhalten sie geriebene Mohrrübe (s. „Gef. Welt“ 1903 S. 41), oder auch nur Mehlwürmer? Erhalten etwa die freilebenden Bachstelzenarten Milchsemmel, die er für dieselben („Gef. Welt“ 1903 S. 66) anrät, während er dazu die naive Bemerkung macht:

„Quark, Fleisch und Ei ist nicht naturgemäß“. Daß Sepia unter Umständen schädlich wirken kann, darauf hat übrigens bereits Dr. Rux vor Jahren mit den Worten hingewiesen: „Die Sepia schätze ich nicht mehr so hoch wie früher, weil sie zu viel Kochsalz sowie auch andere salzartige Verbindungen aus dem Meerwasser enthält, die nach meinen Er-

fahrungen keineswegs wohltätig auf den Vogelkörper einwirken, ja bei legenden Weibchen schwere Erkrankungen herbeiführen“ („Gef. Welt“ 1895 S. 216).

Ob es dann eine vornehme Taktik ist, auf wissenschaftlich hochverdiente Forscher, die bereits unter der Erde ruhen, einen Stein zu werfen, mögen andere beurteilen. Jedenfalls wird man mit Spannung den in Aussicht gestellten „Berichten in Hülle und Fülle“ aus den Werken dieser Männer entgegensehen dürfen und die ornithologische Wissenschaft wird Herrn Dr. Otto nur dankbar dafür sein können, wenn er wirklich den Augiasstall der naturwissenschaftlichen Bücher von dem „ungeheuer vielen Falschen“, das sich durch deren Verschulden in letztere eingeschlichen haben soll, endlich säubern wird. Wenn Herr Dr. Otto mit den Werken dieser Naturforscher so umspringt wie er es mit meiner Frage getan, wird es ihm allerdings ein leichtes sein, dieses „ungeheuer viele Falsche“ darin zu entdecken.

Wie wenig Herr Dr. Otto an den eigentlichen Inhalt meiner Frage sich gehalten hat, geht auch aus

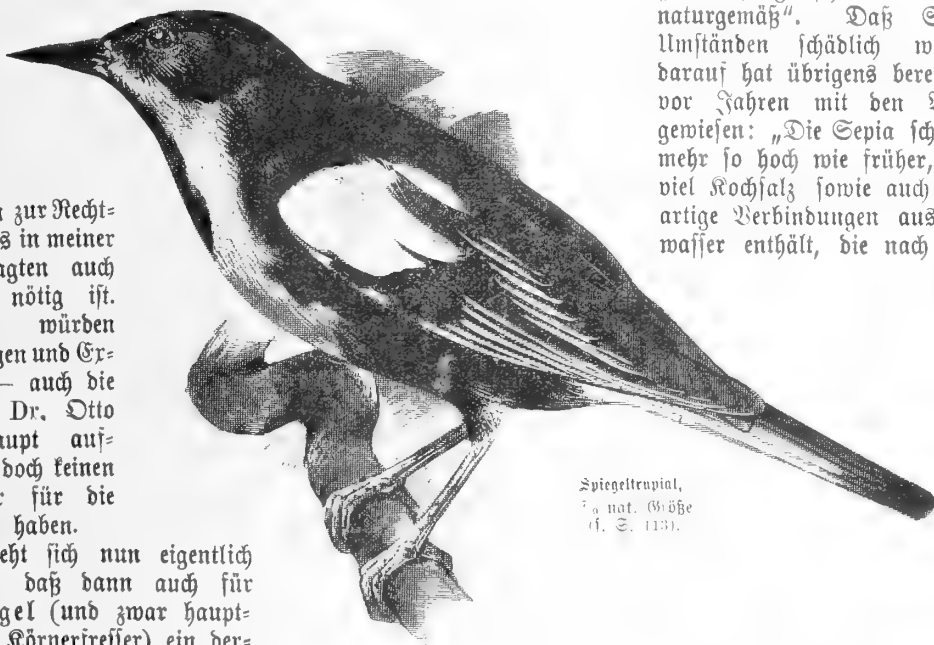

Spiegeltrupial,  
nat. Größe  
(S. 113).

\* Prof. Dahl und Dr. Geuroth beobachteten in Westpommern, daß Brackvögel (Mun) am Strande kleine Seemuschelstalen benutzten und verzehrten. R.

seiner Bemerkung über die zentralamerikanischen Papageien hervor, da ich ja bei den Papageien überhaupt nicht vom Kalk-, sondern vom Salzgenusse geredet habe; diese ganze Peroration über das Kalkfressen der Papageien hätte also Herr Dr. Otto sich und den Lesern schenken können. In ähnlicher Weise sucht er mit den Bemerkungen Brehms, auf den auch ich sonst nicht in alleweg schwören will, sich abzufinden, als ob es für unsern Zweck notwendig wäre, zu wissen, ob die Papageien Brehms „50 Jahre lang alle Tage“, oder ob die von Herrn Dr. Otto am Schlusse noch aufgeführten Papageienarten „das ganze Jahr“ Salz fressen. Wenn man derartige unerfüllbare Anforderungen an wissenschaftliche Beobachter stellt, dann lassen sich alle unbequemen Beobachtungen allerdings leicht über den Haufen werfen.

Die Sache mit dem Kalk wäre freilich „fürchtbar einfach“, wenn — ja wenn! Wenn es nämlich ausgemacht wäre, daß die Vögel anorganischen Kalk nur dann und deswegen aufnehmen, wenn und weil sie gerade keinen organischen finden können. Dies ist indessen eine von Herrn Dr. Otto ganz willkürlich aufgestellte, förmlich bei den Haaren herbeigezogene Behauptung, die erst zu beweisen wäre. Eine geradezu ungeheuerliche Behauptung stellt weiter Herr Dr. Otto bezüglich „auffälliger Naturbeobachtungen“ an Vögeln überhaupt auf, dahingehend, daß eine derartige Beobachtung stets nur durch lange Käfigung des Vogels gleichsam auf ihre Richtigkeit nachgeprüft und kontrolliert werden könne. Nein, geehrtester Herr Doktor! sondern die Sache verhält sich gerade umgekehrt: Man darf auch da nicht „generalisieren“ und an gefangenen Vögeln gemachte Beobachtungen ohne weiteres auf die freilebenden übertragen. Es genügt und ist weit vorzuziehen eine Kontrolle in der freien Natur, die in der Konstatierung einer zureichenden Anzahl ähnlicher Fälle besteht. Beobachtungen an gefangenen Vögeln können nur in Ausnahmefällen einen armseligen Notbehelf bilden betreffs solcher Punkte, die sich im Freien entweder gar nicht oder doch nicht genügend beobachten lassen. Denn in der Gefangenschaft wird sich der Vogel, weil stets in mehr oder weniger unnatürlichen Verhältnissen lebend, nur selten in seinem ganzen Tun und Treiben so geben oder auch nur geben können wie in der Freiheit.

So tut sich Herr Dr. Otto in allem ungemein leicht, indem er den Lesern eine Behauptung nach der andern ohne weiteren Beweis hinzunehmen zumutet. Das soll mein letztes Wort in dieser Sache sein, da es sich ja doch nur mehr um rechtshaberische Wortklauberei und leeres Wortgezänk handeln kann — und solchem bin ich von jeher abhold gewesen.

### Die geistigen Fähigkeiten der Vögel\*).

Die sogenannten „geistigen Fähigkeiten“ der Vögel wurden früher und werden auch jetzt noch häufig sehr überschätzt. Vor allem ist es unberechtigt,

aus der hohen Zweckmäßigkeit, mit der die meisten ihre Nester bauen, ihre Nahrung gewinnen, sich vor ihren Feinden sichern, bei Einbruch der schlechten Jahreszeit günstige Länder zu erreichen wissen, auf Intelligenz, oder aus dem offenbaren Eifer, mit dem sie ihre Jungen pflegen, schützen und unterrichten, auf Elternliebe und Zärtlichkeit zu schließen. Denn gerade diese bemerkenswertesten Züge im Vogelleben beruhen sicherlich ganz oder zum größten Teil auf angeborenem Instinkt. Für die Erhaltung der Spezies unentbehrlich, lehren sie bei jedem Individuum in fast genau derselben Weise wieder. Von frühester Jugend an einzeln aufgezogene Vögel, die nie den Bau eines Nestes mit angehen haben, bringen doch, sobald ihr Instinkt erwacht, das Nest zustande, das für ihre Spezies vorgeschrieben ist, obschon sie sich durch Übung darin verbessern mögen. In gleicher Weise erzogene Vögel geraten, wenn die Zeit des Herbstzuges gekommen ist, ohne jedes Vorbild und ohne Mangel zu leiden, in lebhafteste Unruhe. Der eben ausgeschlüpfte, noch nackte und blinde Kuckuck, der kaum in stande ist, seinen Kopf zu heben, wirft durch ein ganz kompliziertes Manöver mit Flügeln und Rücken die Jungen seiner unfreiwilligen Pflegeeltern aus dem Nest. Hiernach erscheint es selbstverständlich, daß isoliert erzogene Vögel die ihrer Spezies zukommenden einfacheren Bewegungen: das Gehen, Schwimmen, Baden, Tauchen, Sichverstecken usw., sobald sie nur die nötige Kraft erlangt haben, von selber können. Dabei sind die Reize, durch die die einzelnen Instinkte ausgelöst und gelenkt werden, oft von anderer und primitiverer Art, als man zunächst vermuten möchte. So wird nach Watson die Ausdauer, mit der eine brütende Seeschwalbe bei drohender Gefahr auf ihrem Neste bleibt, nicht etwa durch das Bewußtsein, ein Ei gelegt zu haben, ausgelöst, sondern durch den bloßen Anblick des Eies in ihrem Neste. Denn wenn der Forscher einer Seeschwalbe, die noch der Mutterschaft entgegenschau und dementsprechend bei seiner Annäherung scheu die Flucht ergriff, ein fremdes Ei ins Nest legte, so nahm der zurückkehrende Vogel, kaum daß er das Ei erblickt hatte, die „Fürchtlosigkeit“ und „Treue“ eines brütenden an: er setzte sich auf dem Nest zurecht, schnarrte dem Forscher, wenn er herankam, entgegen und stieß nach ihm. Andererseits macht es für viele Vögel wenig Unterschied, wie das Ei beschaffen ist, dem sie ihre Pflege widmen. Watson färbte die Eier der Tölpelseeschwalbe schwarz oder in schreiend bunten Farben, ohne daß die Vögel sich im geringsten stören ließen; und daß man brütenden Vögeln sogar Steine unterschieben kann, wurde bereits erwähnt. Sonderbar und nach menschlichen Begriffen kaum verständlich ist die Art, wie „Lokalitäten“ als Reiz auf manche Vögel wirken. Watson erhöhte einmal das Nest einer Seeschwalbe mit Hilfe von untergesetzten Stäben bis auf 1 m über dem Boden, und als der Vogel sich an diese neue Lage gewöhnt hatte, wurde das Bauwerk in seiner Abwesenheit um 1 m seitwärts aufgestellt; die zurückkehrende Seeschwalbe suchte schwebend und flatternd ihr Nest an derjenigen Stelle in der Luft, wo es zuletzt gewesen war! Falls hier überhaupt die räumliche Orientierung ausschließlich durch das Auge geschieht, so könnte die Seeschwalbe sich offenbar nicht durch das Bild des Nestes, zu dem sie fliegt, sondern nur durch das Bild

\* Durch das Entgegenkommen des Bibliographischen Instituts in Leipzig sind wir in der Lage, unsere Leser mit einem interessanten Abschnitt aus „Brehms Tierleben“ bekannt zu machen, das, völlig neu bearbeitet, in vierter Auflage zu erscheinen beginnt.

er entfernteren Umgebung leiten lassen, wie das unter  
ähnlichen Umständen für Bienen und Hummeln  
der Tat erwiesen worden ist. Über die orientierenden  
Reize, mit deren Hilfe die Vögel ihre weiten Wande-  
rungen unternehmen, besteht noch keine Klarheit. Daß  
das Auge eine wesentliche, sogar die Hauptrolle dabei  
spielt, ist wohl gewiß, aber vielleicht wirken außer-  
dem optischen noch Reize mit, von denen wir gar keine  
Ermittlung haben. Nach Thauzius finden Brieftauben,  
die man 500 km weit von ihrer Heimat in einer  
Käfige freiläßt, in der sie bestimmt niemals gewesen  
sind, ihren Weg zum Schlag zurück: hier können  
denfalls optische Erinnerungsbilder nicht beteiligt sein.

(Schluß folgt.)

## Winterliche Beob- achtungen und anderes.

Von Fritz Braun.

(Nachdruck verboten.)

Abgleich bis jetzt (An-  
fang Februar) der  
Winter in unserer Ostmark  
durchaus nicht streng war,  
machte er uns doch eine  
ganze Menge nordischer  
Kälte, Leinfinken, große  
Kampfschwalben und Seiden-  
schwärmer. Zu allen Jahres-  
zeiten zeichnet sich unser  
Land durch den Reichtum  
an gefiederten Bewohnern  
aus. Ich neige eigentlich  
zu der Ansicht, daß es  
in vielen Gegenden un-  
seres Vaterlandes nicht  
überbietet, wo die Tier-  
züchter über die durch  
ihre Vogelliebhaber verur-  
sachte Abnahme der Sing-  
vögel Klageklagen anstim-  
men. Seitdem ich öfters

mit Leuten die Wälder durchwanderte, die sich nach  
Paziergängen, auf denen man überall die feinen  
Stimmen der Goldhähnchen vernahm und die bunten  
Scharen streifender Meisen sich in den Schonungen  
merkbar machten, daß verwunderten, daß sich kein  
Vogel in den Wäldern zeigte, neige ich doch sehr  
zu der Meinung, daß mancher Klage über die un-  
gerechtfertigte Vogelarmut unserer Heimat ein ähnlicher  
Ursprung beizumessen ist wie jenen Äußerungen.

Bei uns in Graubünden bemüht sich der Tier-  
züchterverein in an und für sich sehr dankens-  
würdiger Weise um die Fütterung der Vögel. Doch  
schreibt dabei oft zu viel des Guten. Wenn ich an  
Ereignistagen, an denen der Wärmemesser schon  
morgens um 8 Uhr 4—5° Wärme gezeigt hatte,  
im Stadtwald durchstreifte, fand ich an den Futter-  
stellen kaum etwas anderes wie Dutzende von Kohl-  
weissen, die durch ihr ganzes Wesen nur zu sehr den  
Eindruck behäbiger Rentner machten.

Viele Leute scheinen zu glauben, die Natur sei  
eine grausame Stiefmutter, die sich ein Vergnügen

daraus macht, ihre Kinder verhungern zu lassen. Selbst-  
verständlich ist das ein Irrtum. Wenn der Winter  
nicht zu schlimm ist, pflegen die Vögel auch im Januar  
und Februar in recht gutem Ernährungszustande zu  
sein. So lange nicht tiefer Schnee die Felder bedeckt  
und nicht Rauhreif alle Äste überzieht, finden die  
Vögel ihr Futter in durchaus genügender Menge,  
und es ist ihnen zuträglicher, die Nahrung nach ihrer  
Art selber zu suchen, als von der von Men-  
schenhand gedeckten Tafel zu schmausen. Namentlich  
den Meisen, deren Körper darauf berechnet ist, daß  
sie täglich eine sehr große Bewegungsmenge erleben,  
dürfte es kaum zuträglich sein, wenn sie Morgen für  
Morgen, „sei's trüber Tag, sei's heiterer Sonnen-  
schein“, eine wohlgedeckte Tafel finden und es sich  
an ihr möglichst bequem machen können.

Es geht ja nicht wohl  
an, die Fütterung erst an  
solchen Tagen zu be-  
ginnen, wo eine wirkliche  
Kälte herrscht, da die  
Vögel dann zum größten  
Teile die Futterplätze nicht  
finden würden; aber man  
sollte sich bemühen, zu  
besserer Zeit den Futter-  
platz mehr zu markieren,  
als ihn wirklich reichlichst  
mit Nahrung zu versehen,  
damit die Vögel sich zwar  
daran gewöhnen, ihn auf-  
zusuchen, jedoch nicht ganze  
Tage über in seiner Nähe  
herumhocken. Tritt dann  
wirklich durch reichlichen  
Schneefall oder starken  
Rauhreif ernste Not ein,  
so wird sich den nun-  
mehr tatsächlich bedrohten  
Tieren leicht helfen lassen.

Auch ich selber richtete  
in diesem Winter eine  
Futterstätte ein, die, so

einfach, schier einfältig sie auch ist, mir doch manche  
interessante Beobachtungen verschaffte. Vor dem Weih-  
nachtsfeste mußte ich die Zulufte um den untersten Quirl  
verkürzen, da sie sonst nicht in unseren Zimmern auf-  
gerichtet werden konnte. Ich drehte nun das Stämmchen  
mit dem untersten Astquirl um und hängte ihn so um-  
gekehrt über der Brüstung unserer Loggia auf, wo er  
fast wie ein Kronleuchter wirkt. Darunter stellte ich  
auf die Brüstung einen gewöhnlichen Kanarienkäfig aus  
Zinkblech, dessen Tür offen steht, da die sie ver-  
schließende Glasscheibe herausgezogen ist. Und zwar  
steht das Bäu so, daß die offene Tür dem Giebel  
zugekehrt und vom Lichte abgewandt ist. Auf den  
Käfigboden streue ich morgens die zur Fütterung be-  
stimmten Sämereien, Hafer, Sonnenblumenkerne,  
Glanzsaat, Hirse und Rübsen. Die zuletzt genannte  
Samenart haben die Vögel bis jetzt kaum angenommen;  
es war halt zu gute Zeit.

Meine Wohnung liegt an der Grenze der Stadt.  
Von der Loggia aus überschaut man weite, baumlose  
Wiesen und Ackerfluren, hinter denen sich erst in

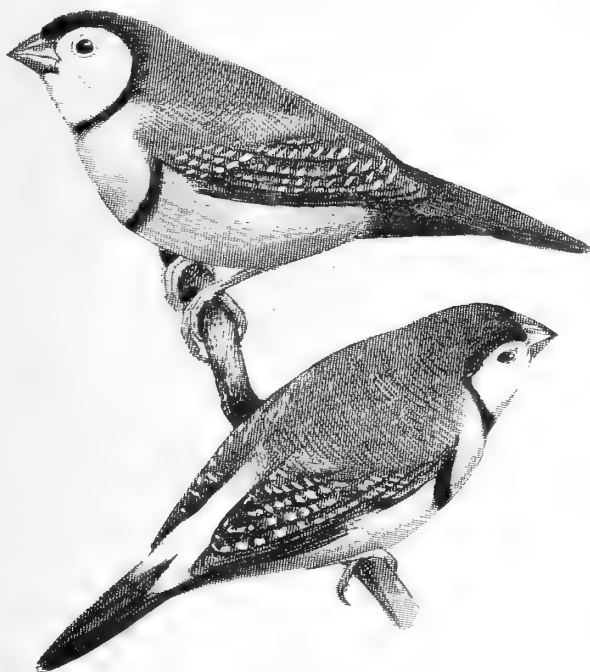

Sittlerhügelstelze,  
Ringelstelze,  
nat. Größe (f. S. 120).



einer Entfernung von etwa 1 km eine Eschenallee hinzieht. So versteht es sich denn von selber, daß nur wenig Vogelarten meine Loggia besuchen; bis jetzt waren ihrer nur drei, Hausperlinge, Grünsinken und Kohlmeisen. Die auf der Straße recht zahlreich vertretenen Haubenlerchen und Goldammern haben mit unsren großen Mietzskafnern augenscheinlich nichts im Sinn.

Das Benehmen der drei Arten vor und in dem Vogeltäsig ist nun sehr verschieden. Die Kohlmeisen schlüpfen ohne jede Besorgnis in den offenen Behälter, hüpfen mit den Hanf- und Sonnenblumenkernen auf die Sitzstangen und verzehren dort ihren Inhalt. Ebenso klettern sie beständig an den Drahtwänden des Vogelbauers herum und sitzen seelenruhig auf seinem Dach.

Ganz anders die Sperlinge und Grünsinken. Noch kein einziger Hausperling hat sich auf den Drahtsprossen des Käfigdaches niedergelassen. Am liebsten bleiben sie an der offenen Tür sitzen und begnügen sich mit dem, was sie von dort aus erreichen können. Wenn das verzehrt ist, betreten sie den Käfigboden, behalten aber stets die Tür im Auge, um durch sie davonzufahren, sobald die geringste Gefahr droht. Auf den Sitzstangen des Behälters hat noch kein einziger Sperling Platz genommen.

Die Grünsinken waren zuletzt in der größten Anzahl da, und zwar hatten die Männchen derart das Übergewicht, daß auf zehn Männchen höchstens zwei Weibchen kamen. Auch sie setzten sich — bis auf eine Ausnahme, auf die ich noch zu sprechen komme — nie auf das Dach des Käfigs, dagegen trugen sie gar kein Bedenken, in den Behälter hineinzuhüpfen und auf die Sitzstangen zu springen. Mitunter waren in dem kleinen Käfig gleichzeitig drei bis vier Grünsinken, und daß nicht noch mehr hineinkamen, lag eigentlich nur daran, daß die Insassen die anderen mit dem Schnabel drohend und mit den gelüfteten Flügeln schwirrend zurücktrieben. Mitunter war das Drängen und Beißen in dem Käfig so arg, daß ich kurzen Prozeß machte und hinaustrat, um die grünen Wüteriche eigenhändig an die Luft zu setzen.

Während ein Sperling im Falle meiner Annäherung stets durch die Tür hinauschoß, obgleich er dabei sich anfangs in der Richtung auf mich zu bewegen mußte, flogen die Grünsinken ebenso regelmäßig nach oben, wodurch sie sich selber gefangen gaben. Dem Lichte und der Höhe zustrebend, dachte keiner von ihnen daran, daß sich die Tür des Käfigs auf der dem Hause zugekehrten Seite befindet.

Mag nun der Schwarm dieser Vögel, der auf meiner Loggia verkehrt, auch noch so groß sein, so müssen sich doch nachgerade schon die meisten Grünsinken ein- oder mehreremal in dieser Lage befunden haben, aber die Nutzenanwendung vermochte noch keiner von ihnen zu ziehen. Nur ein einziges Männchen benahm sich von Anfang an ganz wie die Sperlinge und dachte nicht daran, sich gefangen zu geben. Merkwürdigerweise war dieser Vogel auch der einzige Grünsink, der sich ohne Bedenken auf die Drähte des Käfigdaches setzte.

Der naheliegende Schluß: Die Spazzen sind klug, die Grünsinken sind dumm, dürfte meiner Ansicht nach bei dieser Lage nicht entsprechen. Daß die Spazzen stets

den Ausgang finden, während die Grünsinken hilflos in dem Käfig stecken bleiben, liegt wohl daran, daß die Spazzen seit vielen, vielen Geschlechtern daran gewöhnt sind, sich zwischen Ziegeln, Latten, Dachpapp und altem Gerümpel zu bewegen. Wer von ihnen nicht die genügende Geschicklichkeit besaß, sich in solcher Lagen zurechtzufinden, eine Geschicklichkeit, die wohl mehr Erbe und „Gabe“ war als eigener, mit Urteilen arbeitender Intellekt, fand in den Klauen der Katzen in den Händen der Buben bald ein unrühmliches Ende. Die Grünlinge kamen dagegen kaum in solchen Lagen. Wenn sie auf den Boden herabgestiegen waren um dort ihre Nahrung zu suchen, so strebten sie falls ihnen Gefahr drohte, einfach in die Höhe, um sich in Sicherheit zu bringen. Nicht in einer Verschiedenheit des Intellekts, sondern in einem Unterschied der Lebensführung ist der Grund für ihr verschiedenes Verhalten zu suchen! Doch genug für heute, denn die Winternacht naht sich ihrer Mitt

### Kleine Mitteilungen.

**Deutsche Vögel in Amerika.** Ein amerikanischer Gelehrter erzählte mir kürzlich, daß im Staate Oregon vor etw. 25 Jahren durch die Regierung eine Anzahl deutscher Vogelarten, als: Ameln, Drosseln, Schwarzplättchen, Nachtigallen, Lerchen, Wachteln, Finken, Stieglitz, Zeisige u. a. eingeführt und ausgelegt worden seien. Er geschah dies in der Abtei Mount-Angel, wo es deutsche Niederungen gibt. Sämtliche Arten mit Ausnahme der Nachtigall hätten sich gut gehalten, bedeutend vermehrt und sind dort bis heute verbreitet. Das Klima gleiche dem in den mildesten Gegenden Deutschlands. — Zu „Ges. Welt“ Nr. 4 v. J. (bezüglich des Trunkens der Wellenstümpfe) kann bemerkt werden, daß meine Wellenstümpfe zwar getrunken haben, aber nur selten und sehr rasch, meist nur in einem einzigen Schluck so daß es leicht übersehen werden konnte.

P. Emmeram Heindl O. S. B.

Für das Töten von Spazzen wurden vor ein paar Jahren von mehreren Gemeinden im Regierungsbezirk Düsseldorf Prämien ausgesetzt. Bald danach ging eine Regierungsvorschrift an die Schulbehörde, welche die Beteiligung der Schuljugend beim Fangen der Spazzen und der Gewinn aus Prämien ausschloß, weil beim Töten der Vögel durch Umfassen des Halses der Verrohung der Jugend, der Mitleid mit den Tieren und speziell der Vogelschutz dringend empfohlen werden müsse, Vorschub geleistet werde. — Zur Zeit als v. Vincke Oberpräsident von Westfalen war, hatte die Regierungsvorschrift jede Gemeinde einer gewissen Menge regelmäßig eine bestimmte Zahl Spazzenköpfe einzuliefern. Der Bürgermeister einer an der damals nassauischen Grenze gelegenen Ortschaft, der die Spazzen für mehr nützlich als schädlich hielt und wußte, daß statt der Spazzenköpfe auch Köpfe von Singvögeln aus Wald und Feld eingesandt wurden, damit nicht einverstanden und berichtete, daß in seinem Bezirk keine Spazzen vorhanden seien. Vincke stattete ihm ein Bescheid zu und bemerkte dabei große Scharen Spazzen. Der Bürgermeister, ich denke, Sie haben hier keine Spazzen, ja er. Antwort: Excellenz, das sind keine westfälischen, sondern nassauer, die über die Grenze gekommen sind. So, so, so, so der jüdische Oberpräsident, der oft im blauen Reitwandröckel in der Provinz umherwanderte, wenn die Sache so kläglich dann wollen wir uns in keinen Konflikt mit einer fremden Macht einlassen!

Im Redaktionsbriefkasten wird mitunter einem Freizeiter über Neisfinkenzucht die Antwort zuteil, daß diese der Gefangenschaft selten zur Brut schreiten, ebenso spreche sich die Nachschritten im gleichen Sinne aus. Vor etwa bis 20 Jahren las ich in einer ornithologischen Schrift eine erstmalige erfolgreiche Zucht von blauen Neisfinken, seitdem sind sie wohl öfter gezüchtet worden; immerhin gehört es ein Ereignis zu den Seltenheiten. Wir können uns somit getrauen zu tulieren, daß wir von einem Pärchen, von Herrn Gök



neu-Ulm bezogen, schon im selben Jahr in einer Freivoliere ins Junge erhielten. Sie benutzten einen Starfasien, die Mulde wurde zur Hälfte mit grobem Nistmaterial, die Mulde wurde mit Federn, Emballagesäden und Schnüren auspolstert. Vom Flugloch bis zur Mulde wurde eine Rispe von Kolbenhirse so eingebaut, daß sie daran bequem auf und ab rutschen konnten. Die Jungen blieben sehr lange im Nest, wohl über sechs Wochen und wären ohne Störung wohl noch länger geblieben. Ihr Gefieder war rötlichbraungrau, bereits und Schwanz dunkler, Schnabel dunkel braungrau. Sie verfielen sich erst im darauffolgenden Frühling; leider hatten sie die üble Gewohnheit sich ans Gitter zu hängen und erfroren sich dabei die Füße, besonders wenn diese naß waren, so daß wir einige abtun mußten. Afsfutter wurde kein besonderes erreicht, dagegen sprachen die Alten dem Göß'schen Univerfalter reichlich zu. Vom weißen Reißfinkenpaar erhielten wir wiederholt Eier, aber keine Jungen, sie wurden wahrscheinlich von Wellensittichen gestört.

S. A. Weber, Bern/Palais.

**Vom Grauföpfchen.** Ein Kaufmann, namens Möhring, esaj seit längerer Zeit ein Paar grüne Zwergpapageien, hülich wie Wellensittiche. Diese Vögeln hatten seit einigen Tagen ein Ei. Bei der Fütterung ent schlüpft das Männchen aus dem Käfig und fliegt durch eine offene Tür, sodann weiter durch das Nebenzimmer direkt zum Fenster hinaus. Der ver schlüpfte Besitzer kann nur mit der betäubten Miene des be nannten Lohgerbers, dem die Felle fortgeschwommen sind, zum Fenster hinausschauen, ohne von dem Ausreißer eine Spur zu rücken. Der letztere hatte sich in dem einmal begonnenen ihnen Fluge bis über die gegenüberliegenden Häuser ge hungen und in einer Scheune Halt gemacht. Hier erregte in fremdartiges Äußere begreifliches Aufsehen. Um das Tierchen zu fangen, will man eine große Plane heranziehen, welche vor die Scheune gehalten werden soll; aber ehe es so weit kommt, ist der Wundervogel schon wieder verschwunden. In andern Morgen hört die Hausfrau in demselben Grund rücken ein merkwürdiges Plattern und Kraken in der Küche, welches sie sich nicht erklären kann. Als das Geräusch nicht aufhört und auch noch piepende Laute zu vernehmen sind, er innert man sich des Vorfalles mit dem Vogel und sucht grün dlich nach. Endlich beim Öffnen der Ofentür kommt der Viel eluchte als unfreiwilliger Schornsteinsieger wieder munter ans Tageslicht. Er war nämlich von dem Dache vielleicht ver hentlich in den Schornstein des zweistöckigen Hauses abge stürzt und so bis in die Feuerungsanlage eines eisernen Kastenofens der Parterrewohnung gelangt. Bei dieser Kutsch artie wurde sogar ein langes Blechrohr ohne Schaden passiert. In besonderes Glück war es allerdings, daß in beiden Etagen nicht geseuert wurde, da in den Küchen auch Gruben im Ge rrauch waren. Als nun ein Gebauer herbeigelaufen war und um Kaufmann nach Futter geschickt wurde, klärte sich der ganze Vorgang auf. Das verlassene Weibchen konnte jetzt einen schon schmerz lich vermißten Gatten wieder erhalten. Offenlich ist diesem jetzt die Lust zu Abenteuern etwas ver gangen.

F. Busse, Dessau.

## Sprechsaal.

(Steht den Abonnenten kostenlos zur Verfügung.)

Im Sprechsaal des Heftes 15 (1910) hat ich um Mit telungen, die geeignet seien zur Unterstützung meines Antrages auf Einführung einer **Raketensteuer** in Vommakisch. Für die mir damals gewordenen Angaben nochmals besten Dank. Kein Antrag, Maßnahmen gegen die Raketenplage zu ergreifen, und im Stadtverordnetenkollegium fast allseitiges Verständnis. Gegenwärtig ist die Sache so weit gediehen, daß ein aus Stadt räten und Stadtverordneten bestehender Ausschuß sich einstimmig r Einführung einer Raketensteuer ausgesprochen hat. Doch soll us verschiedenen Gründen, meist örtlicher Natur, die endgültige Beschlußfassung erst im Herbst 1911 stattfinden. Wir wollen uch noch die Beratungen des Vogelschutztages in Stuttgart bwarten, weil wir es nicht für ausgeschlossen halten, daß von ort beherzigenswerte Anregungen gegeben werden. Durch die on unserem Bürgermeister angestellten Erörterungen wurde unächst festgestellt, daß es in Eichwalde bei Berlin eine Raketen euer nicht gibt. In Sebnitz (Sachsen) hat sie sich bewährt. Interessant sei, wie mir Bürgermeister Ebert erzählte, daß ttenstück der Gemeinde Augustsburg (Sachsen). Man ersehe

daraus, wie sich weite Kreise, auch solche des Auslandes, mit der Raketenfrage beschäftigten. Leider wurde das Altenstück, noch ehe ich Einsicht nehmen konnte, zurückverlangt. Hier ist also der Entwurf über die einzuführende Steuer fertiggestellt und von uns, d. h. dem Ausschuß, angenommen worden. Wir kommen darin unserer Einwohnerzahl, den rein land wirtschaflichen Charakter unserer Gegend („Vommakischer Pflege“) berücksichtigend, insofern entgegen, als wir für Grundstücke, in denen Raketen gebraucht werden (in landwirtschaftlichen Betrieben, Getreidespeichern u. a.), auf Ansuchen Freiraketen gewähren. Die Steuer selbst soll mit 1 M beginnen. Wer Raketen hält, hat dies zu Beginn des Jahres an Ratssstelle zu melden. Die Raketen sind mit Halsbändchen, die von den Besitzern der Tiere zu bezahlen sind, zu versehen. Ohne solch Bändchen umherlaufende Raketen sind als herrenlose wegzufangen. Sie sind am gefährlichsten. In unserm Geleß wird auch das sogenannte Aussetzen junger oder überzähliger Raketen unter Strafe gestellt. Solches Aussetzen ist mehr üblich, als im all gemeinen bekannt ist. Weite Kreise, namentlich auf dem Lande, können sich aus Aberglauben nicht entschließen, Raketen zu töten, und so werden solche, falls sie lästig werden, in einen Sack gesteckt und an einem etwas entfernten Orte aus geschüttet. Mögen sie dann zugrunde gehen oder nicht, man hat sich ihrer jedenfalls in — humaner Weise entledigt. Brutale Herren der Schöpfung! Mehr können sie sich eigenlich an solchen Tieren und der Vogelwelt nicht veründigen. Uns lauten alljährlich halbwüchtige Raketen zu. Im letzterver gangenen Jahre haben wir in unserem Garten acht heruntergerissene Vogelnester aufgefunden. Nach Einführung einer Steuer wird man sich doch mehr als bisher entschließen müssen, über zählige Tiere so zeitig als möglich zu töten. Sobald über unsern Geleßentwurf ein bindender Beschluß gefaßt worden ist, werde ich mehr darüber mitteilen. Im übrigen geht meine Meinung dahin, daß das, was einzelne Gemeinden tun, zwar anerkennungswert ist, daß es aber der allgemeinen Plage gegen über nicht in die Waagschale fällt. Dazu gehören weitergreifende Maßnahmen. Wir Vommakischer blicken also mit Interesse den Beratungen in Stuttgart entgegen.

Adolf Günther, Vommakisch.



## Bücher und Zeitschriften.

Anginger, Franz, **Unsere Kreuz schnäbel im Freien und in der Gefangenschaft.** Jlnenau in Th., A. Schröter 1895. Br. 1 M.

Ein Büchlein von Anginger, dem gemütvollen, kenntnisreichen und erfahrenen Ornithologen! Ein Büchlein voll Waldbesduft und Tannengrün! Es bietet nicht bloß dem Liebhaber aus dem Volke, sondern auch dem Manne der Wissenschaft die Monographie einer hochinteressanten, vielfach noch in geheimnisvolles Dunkel gehüllten und vom Nimbus der Volksfage umstrahlten Vogelgruppe, über die es nicht selten ein überraschendes Licht verbreitet, dabei mit eingewurzelttem Aberglauben und alten Vorurteilen gründlich aufräumend. Überall tritt uns darin der feine, gründliche Beobachter entgegen, der nicht bloß ins Blaue hinein schreibt oder abschreibt, obwohl er auch die Erfahrungen anderer mit verständnisvoller Auswahl wohl zu verwerten weiß. In anerkennenswerter, energischer Weise macht Verfasser auch Front gegen den Massenfang zu Küchenzwecken. Kurz: wir haben hier kein Büchlein der gewöhnlichen Marktsorte vor uns; es sollte in den Händen eines jeden Kreuzschnäbelliebhabers sich befinden und wäre einer zweiten Auflage wohl wert. Für eine solche möchten wir noch einigen Wünschen betr. Ergänzungen und Verbesserungen Ausdruck geben. In manchen Punkten, über die Verfasser keine Kenntnis zu haben gesteht (vgl. S. 30 und 41), hätten sich die Lücken wohl aus unsern besten ornithologischen Werken wenigstens ausfüllen lassen. Wir finden denn auch kein Mittel angegeben, dem Kreuzschnabel sein herrliches Not in der Gefangenschaft zu erhalten, weil eben ein verlässiges und allgemein gültiges bisher nicht ausfindig gemacht werden konnte. Nun, hier könnten ja die erst kürzlich in dieser Zeitschrift (S. 76) veröffentlichten Beobachtungen und

Versuche von Dr. Otto zu Ehren kommen, die allerdings nach den von letzterem selbst aufgestellten Grundsätzen erst dann volle Beweiskraft beanspruchen können, wenn sie 50 Jahre und mehr durch eine regelmäßiges Gefangen ausprobieren worden sind (vgl. hierüber auch „Ges. Welt“ 1909 S. 367). Was soll (S. 37) damit gesagt sein: „... welche im Gefangenleben ihren Geschlechtscharakter verändert haben“?

Druckfehler: Seiten 26 (Emberiza statt Emperiza), 33 (sind selbsterklärend), 38 (hervorgerufen werden), 39 (Friedrich statt Friedrich), 58 (den Fieberkranken).

Uedchß. P. Emmeram Heubdl O. S. B.

## Vom Vogelmarkt.

Von seltener auf den Vogelmarkt kommenden Vögeln werden angeboten:

- L. Frohn, Herne: Kiebitze, Kampfläufer, Austerfischer, große Brachvögel.
- J. Göb, fgl. bayr. Hostieserant, Neu-Ulm, Schwaben: Schwarzkäppige Sichelchnabeltimalien, Kotkehleherdrosseln, Lemmings Pfeifdrosseln, Dayaldrosseln, Vorkenbeherling, Jamaikatrapiale, Dolchschwanztauben, Goldstirnblatvögel, große Kubasinken, Goldsperrlinge, O,1 Kardinal, grün, O,1 Zwergwachtel.
- Johann Kurz, München, Waigelfstr. 15 II, I. Aufg.: Schamadrosselweibchen.
- Michalke, Breslau, Brüderstr. 5c: Rothhänsling & Kanariener.
- F. Rejsek, Hamburg, Peterstraße 28: 1 Venezuelaamazonen, 1 Diademamazonen, 1 Nischamazonen, Pflaumenkopfsittiche.
- Schafranski, Berlin, Forsterstr. 18, v. 4 Tr.: 1 Paar Holländerkanariener, 1,0 Madraswachtel.
- Max Schwinge, Halle a. S., Thomasiusstr. 10: 1 Paar bottergelbe Weber.



Redaktionsbriefkasten.

Herrn Oberlehrer B., Graubenz; Jrl. G. L. B., Göttingen; Herrn S. A. W., Bern; Herrn P. L., Köln; Herrn J. A.,

Innsbruck: Beiträge dankend erhalten.

Herrn R. St., Greifswald. Derartige Abweichungen von der normalen Gefiederfärbung sind bei Stieglitz nicht selten. Der Wert des Vogels wird dadurch nicht erhöht, es müßte denn gerade jemand so abnorm gefärbte Vögel zu erwerben suchen.

Herrn K. K., Der Hersteller genannten Futters ist Fr. Fries in Homburg v. d. Höhe. — Die ausgestressene Kleie kann aus dem Mehlwurmfutter nur entfernt werden, und zwar durch Ausfrieren, wenn die Würmer schon entwickelt sind. Solange noch Eier in dem Futter sind, soll der Kleiesatz unberührt bleiben.

Herrn S. A. W., Bern. Es läßt sich wenig gegen die mangelhafte Federentwicklung beim ♀ Sonnenvogel tun. Es kommt darauf an, ihn sachgemäß zu ernähren, damit, wenn er im Spätjahr in die Mauser kommt, die nötigen Stoffe im Körper gespeichert sind, welche eine normale Federentwicklung ermöglichen. Er sollte neben dem genannten Weichfutter auch Hirse, sobald erhältlich frische Ameisenpuppen und stets reichlich Obst, wie es gerade die Jahreszeit bietet, erhalten. Auch Aufenthalt in frischer Luft ist zuträglich.

Herrn P. V., Köln. 1. Zur Mischlingszucht mit Kanariener eignen sich am besten Zeisig, Hänsting, Stieglitz (s. Dr. R. Ruß „Der Kanarienvogel“). 2. Papageien erneuern ihr Gefieder ganz allmählich. Damit sie dies tun können, ist es notwendig, sie richtig zu ernähren. Neben Körnerfutter müssen sie Obst, frische Zweige vom Venagen, Grünkraut erhalten. Auch die Darbietung frischer abgekochter Kuhmilch als Getränk ist ihnen zuträglich. Ferner sind dem Vogel wöchentlich zwei Dampfbäder (s. die nachstehende Auskunft) zu verabreichen und an den Tagen, an welchen er diese nicht erhält, gründliche Abspritzungen mit lauem Wasser mittels eines Zerstäubers.

Der Vogel, welcher eine Abspritzung erhalten hat, wird so behandelt wie der, dem ein Dampfbad verabreicht ist. 3. Was der Blaustrichamazonen fehlt, kann ich nicht bestimmen. Die „Sprachbegabung“ ist eine sehr verschiedene bei den Amazonen. Die eine lernt schnell und viel, bei der andern dauert es längere Zeit. Es läßt sich aus diesem Grunde nicht sagen, bis wann die A. das vorgeschene Wort erlernt hat.

A. B., Frankfurt a. M. Der Vogel leidet an Schnupfen. Bei Erkrankungen der Atmungsorgane ist das Halten der Erkrankten in warmer feuchter Luft ein Linderungsmittel. In vielen Fällen ein Heilmittel. Warmfeuchte Luft wird erzeugt, indem man Blattpflanzen um den Käfig stellt und diese täglich mehrmals mittels eines Zerstäubers mit lauem warmem Wasser bei einer Zimmerwärme von 20—30° C bepresst. Der Vogel ist warm zu halten, der Käfig außen an der vorderen Seite mit einem dicken Tuch zu umhüllen. Verabreichungen von 2 Dampfbädern wöchentlich. Als Futter werden Sämereien gereicht, Biskuit; als Getränk erwärmte dünner Haferschlamm, dem Süßigkeiten (Honig, Altschokolade) zugesetzt sind. — Der Behandlung des an Schnupfen erkrankten Vogels ist große Sorgfalt zu widmen, da sich aus ihm leicht gefährlichere Erkrankungen entwickeln. Zur Ausführung der Dampfbäder stellt man den Käfig mit dem Vogel auf einen Stuhl, dessen Sitz aus Rohrgeflecht besteht, unter dem Stuhl ein Gefäß (Eimer), welches zur Hälfte mit kochendem Wasser gefüllt ist, dem man eine Handvoll Kamillen- oder Heublumen zusetzen kann. Käfig und Stuhl werden mit einem dicken Tuch umhüllt, welches die aufsteigenden Dämpfe zusammenhält. Um zu sehen, ob die Dämpfe nicht zu heiß den Papagei treffen, setzt man die Hand den Dämpfen aus, das ist besonders nötig, wenn der Käfigofel abgenommen ist. Sollten die Dämpfe zu heiß sein, so stellt der Käfig zu dicht über dem Wassergefäß und muß höher gestellt werden. Solange sich Dämpfe entwickeln, bleibt der Vogel unter dem Tuch. Zum Trocknen des Gefieders wird er unter allmählicher Entfernung der Hülle an den Ofen od. in die Sonne gestellt, vor Zugluft und Wärmewechsel geschützt.

Herrn B. H., Greven. 1. Zu den Finken könnten Wellensittiche, Rosen- oder Pflaumenkopfsittiche, Nymphensittiche gesetzt werden. 2. In einem sehr großen Raum könnte man die schwerfälligen Kakadus mit gewandten Sittichen zusammenhalten, jedoch läßt sich nicht sagen, ohne daß Angaben über die Größe der Voliere gemacht sind, welche Arten für ein derartiges Zusammenhalten besonders geeignet sind. Es kommt lediglich auf den Versuch an.

Herrn K. R., Rixdorf. Der Geruch neuer ungekehrter Dachpappe ist nicht so stark, daß er den Vögeln lästig oder schädlich wird. Wenn darüber eine dicke Lage Sand kommt, ist er kaum wahrnehmbar. Die Unterlage von Torfmüll ist bei den trockenen Entleerungen der Wellensittiche unnötig. Das Fenster kann stets offen bleiben.

Herrn K. K., Miburg. Die H. ist infolge einer mangelhaften Abzehrung verbundenen Ernährungsstörung eingegangen.

Fräulein R., Frankfurt a. M. Die M. ist infolge von Leberanschwellung eingegangen.

Herrn Sch., Karlsruhe. Die dreifarbige Nonne litt an Lungenentzündung in Verbindung mit Darmkatarrh und Abzehrung.

Herrn N. Sch., Mainz. Es gibt zwei Arten von Ringelastrielen, welche auf der Abb. S. 117 dargestellt sind. Die Vögel sind sich völlig ähnlich, nur ist bei dem einen, der gewöhnlich als „Ringelastrielen“ — Stictoptera bichenow (Vig. Hors.), welcher ganz Australien bewohnt, Unterseite und Bürzel weiß, bei dem andern aus Nordaustralien, der „Gitterflügelastrielen“ — St. annulosa (Gould), sind die Körperteile schwarz.

Herrn M. W., Jena. Der zu versendende Gimpel wird in einen Versandkasten gebracht, dessen offene Seite mit weißem Stoff bekleidet ist. In das Wassergefäß erhält er Wasser als Getränk, als Futter das ihm bisher gereichte Samenfutter und ein großes Stück süßen Apfels. Das aufzuklebende Schild „Lebende Vögel“ fertigt man sich in möglichst großer Schrift selbst an. Auf den Transportkasten, sowie auf der Begleitadresse muß bemerkt sein, was geschehen soll, wenn die Sendung nicht angenommen, also z. B. „Wenn nicht angenommen, sofort zurück“. Es ist „dringende Sendung“ und „Eilbotenbestellung“ zu empfehlen.



# Die Vogelfiederte Welt.



Wochenschrift für Vogelliebhaber.

## Beiträge zur Kenntnis des Bastards von Stieglitzmännchen und Kanarienvogeln.

Von Dr. Walther Nalle, Proskau D. S.

(Nachdruck verboten.)

Nicht jeder Freund unserer einheimischen Vögel begnügt sich dauernd damit, seine Lieblinge allein um ihres Gesanges, ihres munteren Wesens oder des schönen Aussehens willen im Bauer zu halten. Bei aller Befriedigung, die schon die einfache Pflege einzelner, ja eines einzelnen Vögelchens gewährt, das oft die größte Freude und der liebste Genosse einer ganzen Familie sein kann, bleibt doch für den, der tiefer in die Kenntnis der Gewohnheiten und Eigenschaften seiner Pfleglinge eindringen will, der Wunsch bestehen, jene Fülle des Schönen und Interessanten beobachten und kennen zu lernen, die uns der Vogel beim Geschäft seiner Fortpflanzung darbietet.

Wer überhaupt Lust und Gelegenheit findet, die Vogelwelt nicht nur im Freien, wo alle Beobachtungen stets mehr oder weniger schwierig und vom Zufall abhängig sind, sondern auch in der Gefangenschaft intensiver zu studieren, der wird bald das erste Hänflings- oder Finkenest im Garten nicht mehr ohne den Wunsch betrachten können, daß es ihm gelingen möge, auch seine gefangenen Lieblinge zu dieser höchsten Äußerung ihres physischen und psychischen Lebens zu bringen.

Indes, wenn es vielleicht nur wenig Liebhaber gibt, die sich nicht wenigstens einmal mit der Zucht versucht haben, so gibt es vielleicht noch weniger, die dieser Neigung treu geblieben sind. Nirgendes erlebt ja besonders der Anfänger mehr Enttäuschungen. Wie erfreut uns das erste „selbstgelegte“ Ei, und wie selten wird daraus ein fertiger ausgewachsener Vogel! Nur unermüdbliche Geduld und dauerndes Verschmerzen der mannigfachen Enttäuschungen führt schließlich zu bescheidenen Erfolgen, die freilich gerade durch ihre Seltenheit dem passionierten Züchter nur um so wertvoller werden.

Wer nun durch die Lektüre einschlägiger Werke oder einer geeigneten Fachzeitschrift einigermaßen sich vorher unterrichtet hat, der weiß sehr wohl, wie schwierig es ist, unsere einheimischen Vögel in der Gefangenschaft zur Fortpflanzung zu bringen. Der

Anfänger in der Zucht wird daher, bevor er sich an so hohe Aufgaben heranwagt, gut tun, sich zuvor einige allgemeine praktische Zuchterfahrungen und Kenntnisse durch Anlage einer wenn auch nur kleinen Kanariennecke zu gewinnen.

Zur Zeit, da ich als Liebhaber speziell unserer heimischen Finkenvögel eine solche Necke mir eingerichtet hatte, um eventuell später die Zucht des Stieglitzes oder Hänflings zu versuchen, traf ich in wissenschaftlichen und Liebhaberwerken zum ersten Male auf Mitteilungen über Bastarde vom Kanarienvogel einerseits und Stieglitz, Hänfling, Zeisig oder Girlikz andererseits. Da das Interesse für diesen Gegenstand sofort geweckt wurde, suchte ich weiter in der einschlägigen Literatur nach, und bald fiel mir, nachdem ich in fast jedem ornithologischen Werke längere oder kürzere Angaben gefunden hatte, gar eine Doktorarbeit über den Bastard von Stieglitzmännchen und Kanarienvogeln in die Hände\*). Von da an war eine Bastardzucht beschlossene Sache; und speziell die Zucht des letzteren mußte von vornherein ganz besonders verlockend erscheinen: sie soll einerseits relativ leicht gelingen, und die äußere Verschiedenheit der beiden Elterntiere läßt andererseits auch eine große Verschiedenartigkeit der Jungen vermuten: sieht man doch in manchem Werke über Kanarienvogel- oder Bastardzucht die wunderbarsten, prachtvoll bunten Tiere abgebildet: reingelb mit hellrotem Scheitel oder ganz stieglitzmäßig mit kanarienvogel- oder goldgelber Brust. An Hinweisen, wie solch besonders prachtvolle Individuen zu erzielen sind, fehlt es auch nicht; meist wird empfohlen, als Mutter nur reingelbe Kanarienvogeln zu wählen, oder aber, wie im „Zoologischen Garten“, Jahrgang V S. 139\*\*) empfohlen wird, die Töchter von solchen rein gelben oder rein weißen Tieren.

\* G. Klatt: Inaugural-Dissertation, Göttingen 1901.

\*\*) Hauptmann von Hünfeld: „Über Bastardzucht zwischen Stieglitz und Kanarienvogeln“. Es heißt dort: „Ein großer Fehler wird häufig dadurch begangen, daß Bastardzüchter keine Rücksicht auf die zu wählenden Weibchen nehmen und glauben, wenn sie ganz reine hellgelbe oder ganz reine weiße Weibchen zur Zucht nehmen, müßten die Bastarde auch in den schönsten Farben ausfallen. Dem ist nicht so, sondern wie ich durch eigene Erfahrung gelernt habe, muß man sich die Zuchtweibchen erst selbst züchten, und zwar von einem Paare ganz reingelber oder weißer Kanarienvogel. Mögen die Jungen derselben reingelb, weiß, gelblich, grau, grünlich oder gar fennelfarben ausfallen, die Bastarde von solchen Weibchen werden stets herrlich in der Farbe sein und bis auf die Flügel und den Rücken ganz den Großeltern gleichen.“

Mehr aber als all diese Winke für die Zucht der Bastarde interessierte mich die Frage, ob und warum diese Tiere, untereinander weitergezüchtet, unfruchtbar seien, wie es ja so viel behauptet wird.

Gehen schon darüber, ob sie mit einer der elterlichen Formen — also mit Stieglitz oder Kanarienvogel — Junge hervorzubringen vermögen, die Ansichten weit auseinander, so findet man vollends über die Frage der Fruchtbarkeit untereinander in der alten und neuen Literatur die aller verschiedensten Meinungen vertreten. Soviel vormeg: wissenschaftlich bewiesen und anerkannt scheint bis auf den heutigen Tag kein einziger Fall zweifelloser Fruchtbarkeit zu sein, und die einander überall widersprechenden Angaben der Literatur lassen uns zu keinem klaren Resultat kommen. Einige Proben der Meinungen, die hauptsächlich und mehrfach vertreten sind, werden nicht unwillkommen sein. Es ist sicher, sagt Hensen\*), daß Maultiere und Bastarde von Kanarienvögeln und Zinkenarten sich als höchst unfruchtbar erwiesen haben. Man findet bei den Männchen entweder keine oder unvollkommene Zoospermien im Samen, die Weibchen haben Eier im Eierstock, aber dieselben scheinen nur unregelmäßig zur Reife zu kommen usw.\*\*). Derselben Ansicht ist wohl die Mehrzahl der Autoren, aber es fehlt auch nicht an solchen, die die Frage der Fruchtbarkeit der Bastarde aufs entschiedenste bejahen. So erinnere ich mich an die Angabe eines alten Büchleins über Kanarienzucht — der Name ist mir leider entfallen —, wonach der Autor selbst von einem Pärchen Bastarde in zwei Jahren dreißig Junge gezogen haben wollte. Das erschien gewiß nach dem ganzen Stande dieser Frage nicht sehr wahrscheinlich, aber es mußte doch andererseits die Lust zu eigenen Versuchen anregen. Mehr Vertrauen war indes jedenfalls in die Angabe des alten Bechstein\*\*\*) zu setzen, der sagt — und diese Ansicht findet sich recht häufig ausgesprochen —: „Die Bastarde von Stieglitz und Kanarienvogel sind fruchtbar, doch gibt es im ersten Jahre kleine, erbsengroße Eier und schwächliche Junge, in den folgenden Jahren aber immer größere und stärkere Junge.“

Wieviel interessante Fragen über Entwicklung und Vererbung würden durch das Gelingen einer solchen Zucht berührt werden! Wie vor allem würden die Nachkommen der Bastarde aussehen? Würden sie, was vielleicht anzunehmen wäre, in einen der elterlichen Typen zurückschlagen, also ganz einem Kanarienvogel oder einem Stieglitz gleichen? Oder würde sich gar, vielleicht erst bei ihren Nachkommen, ein neuer, in der Weiterzucht womöglich konstant werdender Typus herausbilden, der, konsequent weiter gezüchtet, geradezu eine durch künstliche Zucht geschaffene neue Vogelart darstellen müßte? Eine Art, die, gesanglich dann vielleicht durch gute Kanarienvorsänger vervollkommenet und an Zähigkeit und Farbenpracht dem Kanarienvogel überlegen, auch vom größten praktischen Wert für die Liebhaber werden müßte? Die bloße Möglichkeit, solche Hoffnungen zu verwirklichen, konnte schon einige Geduld beanspruchen.

\* „Die Physiologie der Zeugung“ 1881, S. 190.

\*\* Bekannt ist, daß schon die alten Römer, wenn sie etwas als unmahrscheinlich bezeichnen wollten, die Redensart gebrauchten: „Wobin ein Maultier Junge wirt!“

\*\*\*) „Naturgeschichte der Stubentiere“ Band I S. 405.

Vor allem war mir eines klar: um wirklich einwandfreie Resultate zu erzielen, mußte man die Bastarde, die zu diesen Versuchen verwandt werden sollten, sich selbst züchten, denn wenn sie vielleicht mit einer der Stammformen fortpflanzungsfähig waren, wer garantierte dafür, daß ein Verkäufer mir nicht Nachkommen eines Stieglitzes oder Kanarienvogels mit Bastarden verkaufte, oder daß er selbst solche Tiere statt echter Bastarde in gutem Glauben erhandelt hatte? Trotzdem ich also auf anderem Gebiete star beschäftigt war, beschloß ich, mir zunächst eine große Hecke zur Bastardzucht einzurichten. Konnte ich doch, da meine Schwester der ganzen Sache vor Anfang an mit größtem Interesse gegenüberstand, von vornherein auf eine tätige und energische Hilfe bei der Pflege und Zucht der Tiere rechnen. Auch an dieser Stelle möchte ich ihr meinen besten Dank aussprechen.

(Fortsetzung folgt.)

## Aus der Voliere.

Von einem langjährigen Vogelliebhaber.

(Fortsetzung.)

(Nachdruck verboten.)

Purpurweber — *Pyrenestes strinus* (Vieill.).

In meinen Arbeiten im Jahrgang 1909 berichtete ich, daß es mir gelang, ein Männchen dieses schönen Vögel zu erwerben, daß leider aber die Freude an denselben nur eine kurze war, weil es nach wenigen Tagen im Wasserbehälter der Voliere erkrankte. Nur soviel ließ sich feststellen, daß der Vogel furchtbar dummisch war und sich wie toll benahm, bezwegen verunglückte er auch in genannter Weise, obgleich der Behälter nicht mehr Wasser enthielt, als daß der Vogel bequem auf dem Boden sitzen konnte. Ich bemerkte sofort das sinnlose Umherflattern des Vogels, was selten gutes bedeutet, da solche Vögel in den ersten Tagen fast kein Futter oder Wasser aufnehmen, wodurch sie noch mehr ermüden, weshalb ich denn auch stets derart dummische Vögel bald möglichst wieder herausfange. Leicht ist es bei derartigen Vögeln nicht, weil sie nicht in die Fangvorrichtungen am Boden hineingehen; jedenfalls war solches nur ein Zufall, denn so wilde und scheu Vögel flattern stets oben an der Volierendecke und an den oberen Seitenwänden, kommen aber selten auf den Boden.

Nach vieler Mühe und mit bedeutenden Kosten ist es mir nun endlich gelungen, einmal wieder einen Purpurweber zu erwerben, diesmal leider aber nur ein Weibchen, das seinerseits mit dem erstgenannten Männchen eingeführt worden ist. Seitdem hat dieser Vogel mit noch einem zweiten Männchen, das ab inzwischen plötzlich eingegangen ist, in einem Kästchen in einem zoologischen Garten etwa ein und ein halbes Jahr verlebt und sich während dieser Zeit auch an Menschen gewöhnen können. Während meine wiederholten dortigen Besuche benahm sich der Vogel stets recht ruhig, und da er auch gesund und völlig eingewöhnt war, setzte ich ihn sofort in die Voliere. Vom Schaben klag, wurde er aber scharf beobachtet und schnell erwies es sich, daß dieser Vogel sich ebens toll benahm wie das erste Männchen. Nun war guter Rat teuer. An ein Einfangen mit dem Fang

äftig am Boden oder mit der Fangvorrichtung des Futterbehälters war nicht zu denken, und in anderer Weise lassen sich Vögel nicht in meiner Voliere einfangen. Nicht gern wollte ich diesen seltenen Vogel verlieren. Der Zufall kam mir zu Hilfe. Ich beobachtete, wie der Vogel stets an einer der Volierenüren an die Schmalseite flog und sich an das Gitter ankrallte, wobei der Schwanz vom Drahtgitter abgenommen wurde. Dies brachte mich auf den Gedanken, die Tür aufzumachen, damit der Purpurweber ins Zimmer hinausfliegen konnte; dort konnte ich ihn leichter einfangen, entweder im Fenster oder mittels meines am langen Stiel befestigten Fangnetzes. Und so geschah es auch. Wie berechnet, flog der Vogel sofort hinaus und suchte das Licht und das Fenster auf,

so ich ihn un schwer einfing. Jetzt mußte er in einen großen Käfig, in welchem ich noch wenig andere Vögel benutzte. Man glaubte aber nicht, daß der Purpurweber hier zur Ruhe kam, es war von neuem dieselbe Geschichte. Er hatte vor anderen Vögeln eine wahre Scheu, obschon einer von denselben ihn in geringsten verfolgte. Erst nach Übersiedelung in einen zweiten Käfig, wo sich der Vogel allein befand, erhielt er die nötige Ruhe. Seine Eingewöhnung vollzog sich in der Weise, daß ich nach angemessener Zeit erst einen, dann nach und nach mehrere Vögel in seinen Käfig fliegen ließ, bis der Purpurweber sich allmählich an fremde Gesellschaft gewöhnte. Es dauerte Monate, bis ich es wieder wagte, den Vogel von neuem in die Voliere zu bringen. Doch es gelang, wenn er sich auch anfangs recht unruhig benahm. Noch lange Zeit zeigte der Purpurweber ein recht schüchternes Wesen, suchte sich aber nicht wie anfangs die hellsten, sondern die dunkelsten Stellen auf, und nicht hoch, sondern niedrig\*).

Später hat sich das aber völlig geändert, der Vogel erklettert jetzt in allen Teilen der Voliere und ist auch recht zutraulich geworden. Mit jedem anderen lebt er in Frieden, es ist überhaupt ein stiller Vogel. Die Stimme lautet etwa wie ein tiefes „Terr, terr“. Der Flug ist gewandt und weich, ich möchte ihn mit einem des Schönbürzels vergleichen. Alle Bewegungen sind aber schnell und er schlüpft hurtig durch das Gitter. Mehrmals täglich nimmt er ein Bad. Wegen seiner schönen Farben — und doch bei

weitem nicht so farben glänzend wie das Männchen — fällt der Vogel sofort jedem Besucher ins Auge. Während das Männchen lebhaft und glänzend scharlachkarminrot, ungefähr wie der Bürzel des Diamantfinken ist, mit tiefschwarzem Mantel, Flügel, Brust- und Bauchmitte sowie Unterschwanzdecken und Schwanzunterseite, ist das Weibchen nur am Oberkopf, Kopfseiten und Vorderhals, nebst Bürzel glänzend rot. Hinterkopf, Hinterhals, Mantel und Flügel sind olivbraun, desgleichen auch der Unterkörper. Am Kopf verläuft das schöne Rot allmählich ins Olivbraune, indem die braunen Federn beim Übergang mehr oder weniger breit rot gerandet sind. In selbiger Weise sind die Seiten rot und braun gemischt. Der Schwanz ist oben dunkel purpurrot wie beim Männchen, unterseits aber schwarzbräunlich. Schnabel bei beiden Geschlechtern glänzend stahlblau, Füße hornbraun, Auge braun, mit schönen weißen Augenlidern, welche das verhältnismäßig große Auge sehr effektiv hervorheben.

Der Körperbau dieser Vögel ist recht gedrungen, mit dickem Kopf, hoher Stirn und schräg abwärts gehendem Scheitel. Die Flügel sind kurz, reichen fast nur bis zur Schwanzwurzel. Der

Schwanz ist mittellang, stark gerundet. Sehr absonderlich ist der dicke, fast dreieckige Schnabel, der an der Basis ebenso hoch wie lang ist. First- und Dillensrand gerade, Schneidenränder ebenfalls gerade, wodurch der Schnabel sehr spitz wird.

(Fortsetzung folgt.)



Grüntangare,  
nat. Gr.

## Die geistigen Fähigkeiten der Vögel.

(Schluß.)

Neben den reich entfalteten Instinkten besitzen aber die Vögel eine hochentwickelte Fähigkeit, aus guten und schlechten Erfahrungen zu lernen. Hierin erheben sie sich weit über die drei niederen Klassen der Wirbeltiere, wie sie denn auch im Bau desjenigen Gehirnschnittes, worin die höheren Funktionen sich vollziehen, nämlich der Rinde des Großhirns, über die von jenen erreichte Stufe entsprechend hinausgelangt sind. Vor allem hat sich bei Vögeln, wie Edinger zeigte, zum erstenmal (stammesgeschichtlich gesprochen) eine ausgedehnte und innige Verknüpfung zwischen den im Mittelhirn gelegenen Endstämmen der Sehnervenfasern und der Hirnrinde hergestellt, wodurch die Vögel die Möglichkeit gewinnen, sich die „geesehenen“ Dinge und Vorgänge zu „merken“ und ihr Verhalten künftig danach einzurichten.

\* Ein Purpurweber im Berliner Zoologischen Garten benahm sich derselben Weise. Er suchte sich stets unter einer dicht über dem Käfig oben befindlichen Futtervorrichtung zu verbergen. 2.



Freilich beruht von dem „Lernen“ der Vögel das allermeiste sicher nicht auf „Intelligenz“, sondern auf der viel einfacheren Fähigkeit, einen sinnlichen Eindruck, den sie gleichzeitig mit einem guten oder schlimmen Erlebnis empfangen, derartig mit den dabei ausgeführten Bewegungen zu verbinden, zu „assoziiieren“, daß künftig die betreffende Bewegung, wenn es eine nützliche war, wiederholt oder, wenn sie schädlich war, vermieden wird. So lernt, nach L. Morgan, das junge Hühnchen, das anfangs nach allen möglichen Dingen von einer gewissen Größe und Entfernung pickt: nach Flecken am Boden, Steinchen, den eignen Fehsen und denen seiner Gefährten, sehr bald das Bild der Körner, oder Brotkrümchen, womit man es füttert, mit der Pickbewegung zu assoziieren, so daß es fortan nur nach diesen Dingen pickt. Sogar das Bild der Henne kennen die Küchlein nicht von Anfang an, sondern laufen instinktiv nur auf ihr Glucken herbei; erst nach oft wiederholter guter Erfahrung wird auch das Bild der Henne für sie ein lockender Reiz. Auf ähnliche Weise „gewöhnen sich“ Vögel an das Bild und den Lärm des Eisenbahnzuges, der ihnen bei vielfacher Begegnung keinen Schaden tut, oder lernen das Bild des Menschen, der sie pflegt, genau von andern Menschen zu unterscheiden. Das Bild des sie verfolgenden Jägers aber prägen sie sich rasch und lebhaft ein und fliehen ihn. In dieser Hinsicht hat Greppin, als er die übermäßig vermehrten Haus Sperlinge seines Gebietes durch systematisches Abschließen dezimieren wollte, merkwürdige Erfahrungen gemacht. „Schon in den allerersten Tagen“, so schreibt er, „konnte ich feststellen, daß die Sperlinge, die sich sonst um mich nicht mehr und nicht weniger bekümmerten als um die andern Einwohner des Hauses, mich von nun an, wenn ich die Flinte trug, als ihren Gegner erkannten. Sie ließen bei meinem Anblick sofort ihren Warnruf ertönen, und diejenigen, welche sich auf höheren Bäumen oder auf Telephondrähten befanden, flogen in schiefer Richtung hoch und weit weg in die Luft hinaus, die andern aber, die bei meinem Erscheinen in Gebüsch oder dichten Baumkronen saßen, verkrochen sich tief hinein, blieben auch darin oder verschwanden auf der entgegengesetzten Seite. Kaum nach acht Tagen war ich, ob bewaffnet oder nicht, ob allein oder in Gesellschaft, der „Feind“; auch die verschiedenen Kleidungen, die ich trug, übten keinen wesentlichen Einfluß aus; selbst wenn ich im Zimmer am geschlossenen Fenster erschien, flohen sofort die Sperlinge, die mich erblickten, weg, ließen gleichzeitig ihren Warnungsruf ertönen, und die ganze Schar wanderte darauf in die weniger gefährliche nächste Umgebung.“ Da es Greppin unter diesen Umständen immer schwerer wurde, einen Schuß anzubringen, verlegte er sich auf das Schießen aus dem Hinterhalt, und nun begannen die Sperlinge, auch wenn sie ihren Feind garnicht sahen, ein sonderbares Verhalten anzunehmen. Ein Spatz, der in ein Gebüsch fliegt, bleibt in der Regel zuerst auf einem vorspringenden Ästchen sitzen und spät „sichernd“ umher. Greppins Sperlinge aber fielen von jetzt an in einen großen Reifighaufen vor dem Hause, den sie zu besuchen liebten, wie Steine von oben her hinein, verschwanden sofort und fingen erst in der Deckung mit Anspannung aller Sinne an zu sichern.

„Wenn ich mich nun zu dem Reifighaufen begab, an demselben hin und her rüttelte und sogar aus ihm große Äste aufhob, so ergriff kein einziger der anwesenden Sprlinge, die während der ganzen Zeit das tiefste Stillschweigen beobachteten, die Flucht; erst wenn ich mich wieder auf 40—50 m Entfernung befand, ging das bekannte Schimpfen unsrer Spatzen los, und die meisten verließen dann nach und nach den Ort, indem sie nach der mir entgegengesetzten Richtung hoch aufzogen und rasch verschwanden.“ Zu dieser Zeit sah Greppin auch häufig, daß ein Sperling, der sich auf einen Zweig setzte, zunächst eine höchst wunderliche Haltung annahm; der Vogel erschien wie ein unregelmäßig gestalteter Stumpf und blieb in dieser täuschenden Stellung minutenlang absolut ruhig, selbst wenn der Jäger auf wenige Meter herankam und mit der Flinte zielte. — Aber so seltsam zweckmäßig das Verhalten der Sperlinge war, so beruhte es doch, wie Greppin mit Recht betont hat, sicher nicht auf Intelligenz, sondern lediglich auf assoziativem Lernen aus schlimmer Erfahrung. Denn keine einzige der Schutzmaßregeln, zu denen die Vögel ihre Zuflucht nahmen, war für sie wirklich neu: alle werden zu jeder Zeit den natürlichen Feinden, besonders dem Sperber, gegenüber instinktiv angewandt: das Warnen, rasche Aufstiegen, lautlose Sichverstecken und starre Verharren, bis die Gefahr vorüber ist. Was die Sperlinge lernten, war nur, daß sie Greppin im Laufe einer fünf Monate dauernden Verfolgung „höchst langsam, etappenweise als einen dem Sperber ebenbürtigen Feind erkannten“. Ähnliches beobachtete Greppin auch an Staren, Falken, Bussarden und andern. Krähen lernen bekanntlich dort, wo auf sie geschossen wird, das allgemeine Bild eines beliebigen Jägers von dem des harmlosen Bauern genau zu unterscheiden.

Andererseits ist aber gewiß, daß die Lernfähigkeit der Vögel sich nicht darauf beschränkt, neue Sinnesreize mit Reaktionen zu verknüpfen, die ihnen instinktiv bereits vollkommen eigentümlich sind: sie lernen vielmehr auch eine zufällige Bewegung, die zu einer guten oder schlechten Erfahrung führt, mit gleichzeitigen Sinnesreizen zu assoziieren. Porter bewies das durch folgendes Experiment. Er gewöhnte Sperlinge, ihr Futter in einem Drahtkasten zu finden, und als diese Assoziation fest gebildet war, verschloß er den Zugang zum Futter durch ein Türchen, das sich durch ziehen an einem Faden öffnen ließ. Die hungrigen Sperlinge pickten an dem Kästchen so lange auf's Geratewohl herum, bis zufällig der Faden ergriffen und herabgezogen wurde und das Tor sich öffnete. Aus dieser guten Erfahrung lernten sie schnell, und einer der Sperlinge war schon nach zehnmaliger Wiederholung so weit, daß er schnurstracks zum Faden hinkief und zog. Auch den Ausweg aus einem „Labyrinth“ mit Wüdergängen und Sackgassen, den sie zuerst nur durch Zufall fanden, prägten sie sich im Laufe der Versuche sicher ein. Rouse fand, daß eine Taube sogar mit vier verschiedenen Labyrinth vertraut wurde, und es schien ihm, als ob ihre Fähigkeit, den Ausweg aus neuen Labyrinth zu erlernen, durch öftere Übung sich steigerte.

## Tutti frutti.

Von Franz Wagner, Wolfersdorf.

(Nachdruck verboten.)

Es war im Vorfrühlinge des Jahres 1903. Die Natur lag noch in tiefem Schlummer, aber die ersten Boten des nahenden Lenzes, die Heibelerchen, waren schon aus dem sonnigen Süden zurückgekehrt, während in ihrer nordischen Heimat noch Schnee und Eis der Landschaft das Gepräge gaben. Zu jener Zeit stand ich unter meinen Kollegen in dem Hause des Vogelliebhäbers ohne Vögel. Eine Übersiedlung mit all ihren Annehmlichkeiten hatte mich, den „sieben-pfifigen“ Familienvater, der seiner Kinder wegen vom Lande in die Stadt zog, im vergangenen Herbst veranlaßt, meinen gefiederten Stubengenossen, sieben an der Zahl, den Laufpaß zu geben. Bei dieser Gelegenheit zeigte sich die Anhänglichkeit eines Rotkehlchens in rührender Weise. Da sich in Käuser finden wollte und vom Transport aus sehrfachen Gründen keine Rede sein konnte, ward beschlossen, dem Vogel die Freiheit zu schenken.

Zu diesem Zwecke trug ich den Käfig samt seinem Inhalt in den Garten, um die Front der lachenden Sonne entgegen und wartete nun, nachdem der Ausgang geöffnet worden war, der Dinge, die da kommen sollten. Das Rotkehlchen lugte, den Hals streckend, neugierig nach allen Seiten und schien die Situation vorerst gar nicht zu fassen. Schließlich konnte der Versuchung doch nicht überstehen, machte schnell noch einige Komplimente und schwand meinen Blicken auf Nimmerwiedersehen — alte man glauben. Allein es kam anders. Das arme Tierchen wollte von der Freiheit, die ich meinte, nichts wissen, sondern kehrte nach einem kurzen Auszuge freiwillig und ungewungen in die ihm zum Bedürfnisse gewordene Gefangenschaft zurück.

Was sagen die übereifrigen Tierschützer und Freunde unserer Liebhaberei zu dieser Tatsache? Obzwar das durchaus nicht der erste Fall. Die „Gesied. Welt“ berichtete wiederholt über Stubenvögel, die in Freiheit gesetzt, die Stätte wieder aufsuchten, wo sie liebevolle Pflege fanden. Es braucht wohl nicht erst erwähnt zu werden, daß besagtes Rotkehlchen nach seiner Rückkehr in verlässliche Hände kam, welche sich nur mit ebensoviel Liebe als Verständnis annahmen.

Der Winter, im Erzgebirge ein gar grimziger, begann allmählich das Feld zu räumen. Mit dem erwachenden Leben in Flur und Wald regte sich mächtig die Sehnsucht nach meinen gefiederten Gästen. Den Verlust sich wohl deshalb bisher weniger spürbar

machte, weil es Arbeit in Hülle und Fülle gab und für Extravaganzen weder Zeit noch Geld übrig blieb. Wenn man aber auf Schritt und Tritt Vogelliebhaber oder Vogelhändler trifft, die natürlich sofort den richtigen Ton anzuschlagen wissen, wenn auf dem Wege zur und von der Schule bekannte Vogelstimmen bald aus diesem, bald aus jenem Hause an das Ohr bringen, wenn hier und dort Käfige im Fenster hängen, an vergangene Zeiten erinnernd, da ähnliche Erzeugnisse das eigene Heim zierten, dann sind wohl der Prämien genug gegeben, um die alte, nur mühsam niedergehaltene Leidenschaft wieder zu entsachen.

So ging ich denn eines schönen Tages schnurstracks in das benachbarte Dorf, welches wegen seiner mehrmals in flagranti ertappten Liebe zur Vogelwelt beim k. k. Gendarmeriepostenkommando nicht gut an-

geschrieben war, und erwarb dort zunächst drei Hänflinge, wilde, unbändige Frischlinge, die ich unter dem Schutze der Dunkelheit an Ort und Stelle brachte. Die Käfige, nach Wiener Muster mit eigener Hand fabriziert, standen schon in Bereitschaft, also hieß es bloß: „Hereinspaziert, meine Herrschaften!“

Nun war der Anfang gemacht. Die Gesellschaft, bei der Gründung „drei Mann hoch“, wuchs, indem sich in rascher Folge einfinden: Rossambitzzeiwig (verewigt im Jahrgange 1907 der „Ges. Welt“), Rotkehlchen, Heibelerche u. a. Zum Schlusse hielt die Königin ihren Einzug, welches Ereignis denn auch im Jahrgang 1910 dieser Zeitschrift die entsprechende Würdigung fand und dadurch für die Nachwelt dauernd festgehalten ist.

Die innere Einrichtung der Käfige für Körnerfresser analog den Bauern für Weichfuttermögel hat sich bei mir trefflich bewährt. Die Vögel versetzen bei den trogartigen, längs der Schmalseite hinlaufenden Futternäpfen wenig oder gar kein Futter, der Wasserbehälter ist lang und breit genug, um dem Vogel zugleich als Badegelegenheit zu dienen, die Reinigung der Käfige geht leicht und rasch vonstatten. Seit ich diese in allen Teilen sorgfältig gearbeiteten Käfige besitze, weiß ich nichts mehr von der Milbenplage. Auch kein übler Geruch kann aufkommen, trotzdem sich die Zahl meiner gefiederten Stubengenossen, Körner- und Weichfuttermögel, jahraus jahrein auf nicht viel weniger als ein Duzend beläuft. Und doch benütze ich weder Lysol zum Auspinseln der Fugen und Ritzen im Käfige, noch war ich in den letzten Jahren vor die Notwendigkeit gestellt, die Käfige mit kochendem Wasser auszubrühen, was übrigens bei den angestrichenen oder lackierten nicht gut durchführbar wäre. Ich lege auf die Zinkschublade eine Schicht Zeitungspapier, dann erst



Schwarzohr-Papagei.

Sand. Auf diese Weise kann sich nicht der geringste Schmutz ansetzen und die Schublade bleibt immer rein. Eine gründliche Reinigung, die von Zeit zu Zeit vorgenommen werden muß, ist jedoch nur möglich, wenn der Vogel aus dem Käfig entfernt wird. Deshalb habe ich mir zu jeder Käfiggröße je einen Reservekäfig von gleicher Größe und Konstruktion angefertigt, der dem betreffenden Vogel beim Reinigen seiner Behausung zum zeitweiligen Aufenthalte dient. Ein derartiger Wohnungswechsel ist auch schon aus dem Grunde empfehlenswert, weil die Sitzstangen, wenn sie nicht zu hart werden sollen, eine Weile ins Wasser gelegt werden müssen. Diese Übersiedlung schadet dem Vogel nicht im mindesten. Im Gegenteil, er lernt seinen Pfleger besser kennen, wird zahmer und zutraulicher und gewöhnt sich allmählich daran, an jedem beliebigen Standorte zu singen. Der Vogelliebhaber soll sich ja mit seinen Pfleglingen öfter beschäftigen und dazu bietet sich ihm, abgesehen von anderen Anlässen, auch beim „Reinmachen“ eine passende Gelegenheit.

Von den oben erwähnten drei Hänflingen gab ich einen auf besonderes Verlangen einem alten Bekannten zum Andenken, die anderen zwei, in ihrem Zeistungen auf gleicher Stufe stehend, erfreuen mich noch heute durch ihren stötenden Gesang. Daß Vögel gleicher Art nicht singen oder einander im Gesänge stören, wenn sie nahe beisammen stehen oder hängen, kann ich nicht bestätigen. Meine Käfige, die übereinander auf einem Regale stehen, weisen nur ganz geringe Abstände auf. Trotzdem brauche ich mich, was Fleiß und Vortrag betrifft, nicht zu beklagen. Auf einem Vorsprunge in der Mitte und zu beiden Seiten des Regales steht je eine präparierte Naturpalme, so daß die ganze Anlage auch als Wanddekoration zur Geltung kommt, in welcher die Vögel wie in einem Haine sitzen.

Die kleinen Geschöpfe sind aber auch dankbar für alle Sorgfalt, die man ihnen angedeihen läßt. „Das Lied, das aus der Kehle dringt, ist Lohn, der reichlich lohnet.“ Dieweil die Winterstürme durch das Land brausen und Schneeflocken ans Fenster wirbeln, gibt es im behaglich durchwärmten Heim das schönste Waldkonzert. Das jubiliert und musiziert, das schmetternd und das schallt, das geigt und singt, das pfeift und klingt, als wär schon Lenz im Wald. „Drau Nachtigall, die Sängerin, die singt so hell und zart; und Meistler Hänfling bläät dazu die Flöt nach bester Art.“

Frühling im Winter! Hat man mehrere Vögel verschiedener Art, so kann man auch bei richtiger Pflege fast das ganze Jahr hindurch Gesang hören. Es muß ja nicht immer ein „extra ausgesuchter, feuriger Doppellüberschläger“ oder ein „großartiger Imitator“ oder ein „erstklassiger ff. Spötter“ sein, der das Ohr entzückt. Auch leise vorgetragene Weisen können uns befriedigen. Und schließlich kommt es ja auf den Gesang allein nicht an. Es gibt noch andere Vorzüge, um berentwillen wir manchen Vogel ins Herz schließen, wie Gefiederpracht, Sprachbegabung, Zutraulichkeit, Munterkeit, Anspruchslosigkeit usw. In dieser Beziehung stehe ich auf demselben Standpunkte, den Herr Karl Vauzil in dem Aufsätze „Ammern“ (Nr. 6, 7 und 8 der „Gef. Welt“) mit Recht einnimmt.

Mag gegen die Beschäftigung unserer Liebhaberei noch soviel gesprochen und geschrieben werden, das eine steht fest: Sie fesselt uns, nicht zum Schaden der Beteiligten, mehr an das Haus und an die Familie, bietet harmlose Zerstreuung und verknüpft uns mit der Natur, deren tausendfältige Reize der Vogelliebhaber mit gesteigertem Interesse bewundert, weil er, angeregt durch seine Auge und Ohr schärfende Beschäftigung, den mannigfaltigen Vorgängen in der Natur erhöhte Aufmerksamkeit zuwendet und eo ipso mit einer feineren Beobachtungsgabe ausgerüstet erscheint. „Sag, Liebchen, was willst du noch mehr?“

### Kleine Mitteilungen.

**Frühjahrsbeobachtungen.** In diesem Jahre hörte ich bedeutend später wie im vorigen den ersten Buchsinfenschlag, erst am 18. Februar, am selben Tag auch einen Goldammer singen und in den nächsten Tagen Grünfinken, Zaunkönig und an verschiedenen Stellen das liebeliche Liedchen der Rotkehlchen. Am 7. März sah ich die ersten gelben Wachstelzen, *Motacilla sulfurea*. Am 27. März hörte ich mehrere Weidenlaubjäger und am 31. März das erste Hausrotschwänzchen. Meine Futterplätze sind auch in diesem Winter fleißig besucht und haben zum Dank die Stare und Meisen ihre Locköne schon im Januar hören lassen.

(Höttingen, den 1. April 1911.

G. L.-B.

**Krankheitserscheinungen bei Krampfanfällen der Graupapageien.** Schon vor 5 oder 6 Jahren litt der Vogel an Krampfanfällen. Durch die mit von der Schriftleitung empfohlene Behandlung schwanden diese Symptome für die Dauer von ungefähr einem Jahre, um nach dieser Zeit — es war Frühling, und wahrcheinlich unbefriedigter Geschlechtstrieb die Ursache — wiederzukehren. Dies geschah alljährlich mit größter Pünktlichkeit, und wurde es mir immer möglich, die Anfälle durch Futterwechsel, Absprigungen und dgl. verschwinden zu machen. Die Anfälle äußerten sich darin, daß der Vogel begann, ein kurzes, gurgelndes Geräusch ertönen zu lassen, um nach ungefähr 10—20 Sekunden in ein ohrendurchdringendes Geschrei auszubringen, wobei er den Kopf ganz verdröhte und gewöhnlich, wenn nicht rechtzeitig vorgebeugt wurde, von der Sitzstange fiel. In total verzogener Körperhaltung lag er dann am Boden und verblieb kurze Zeit in dieser Stellung, auch nachdem er aus dem Käfig genommen war, um sofort nach Verschwinden dieser Erscheinungen sich allem Anscheine nach ganz behaglich zu fühlen. Unmittelbar nach dem Anfalle pfliff er, plauderte einige Worte und fraß mit gutem Appetite. Die Anfälle, die nunmehr seinen Tod herbeiführten, besam er vor 12 Tagen. Anfangs waren selbe nicht stark und traten jeden Tag zwischen 7 und 8 Uhr morgens ein. Ich versuchte alles mögliche, griff aber erst, nachdem die Krämpfe immer stärker und länger dauernd wurden, zu *inctura valeriana simplex*, leider erfolglos. Vorgestern Abend fiel der Vogel plötzlich mit einem lauten Getöse von der Sitzstange. Er wurde sofort herausgenommen, konnte aber 3 oder 4 Stunden nicht mehr stehen. Gestern morgen schien sich sein Zustand insoweit gebessert zu haben, daß die Lähmungserscheinungen in den Füßen verschwunden waren. Abends war er aber bereits ganz apathisch und zeigte nur mehr durch den Atem sein Leben. Er lag weidgebettet in seinem Käfig, und in gleicher Lage fand ich ihn dann beim nächsten Nachschauen tot vor.

Dr. A. Unterhieber.

### Sprechsaal.

(Steht den Abonnenten kostenlos zur Verfügung.)

Wäcste dem Verfasser des Aufsatzes über die gelbbäuchige Papageia mandine raten, doch einmal den Versuch zu wagen mit einer Radiumkur, wie sie Herr Dr. Otto bei den großen Papageien anwendet. Es ist doch augenscheinlich, daß jene Vögel, nach allem was wir von den verschiedenen Züchtern hören, in der Gefangenschaft etwas Wichtiges entbehren, wovon ihre Gesundheit im Freileben abhing. Je mehr man nun liest von neuen Entdeckungen der Wissenschaft, daß z. B. auch der Tau und viele Quellen radioaktiv sind, muß man auf

den Gedanken kommen, daß das Lebenspendende des Landes zusammenhängt mit diesen und andern noch nicht genügend bekannten Kräften. Der reisende Einfluß der Sonnenstrahlen; der Geruch der Erdscholle; das Ozon der Luft; der Duft des Blattgrüns, alles mag magnetische und radioaktive Kräfte in einem wohlthuenden Stärkegrade auf Mensch und Tier überleiten, und wie im Geistigen, strahlt es sich auch im Leiblichen, wenn der Mensch aus dem innigen Zusammenhange sich reißt, oder gerissen wird. Gerade darum möchte vielleicht eine Radiumkur nicht aussichtslos sein.

Vielleicht wäre es auch möglich, durch Missionare aus dem Heimatland der prasina, oder durch Kolonialbeamte und Zeitschriften mehr über ihre Lebensgewohnheiten in der Freiheit zu hören.  
Frau Clara Heller.

### Aus den Vereinen.

„Ornis“, Verein der Vogel-, Insekten- und Aquarien-funde, Ritzau. Der Verein hielt am 31. März 1911 im Vereinslokal Tauschers Promenaden-Terrasse seine Hauptversammlung ab.

Nachdem vom Vorsitzenden Herrn Kaufmann H. Heinrich der Jahresbericht und vom Kassierer Herrn Schmidt der Kassenbericht erstattet war, schritt man zur Neuwahl des Gesamtvorstandes.

Diese ergab als 1. Vorsitzenden Herrn Rechtsanwalt Dr. Wempe, als 2. Vorsitzenden Herrn Gartenbesitzer Bernhard Härtel, als 1. Schriftführer Herrn Bahnmeister Paul Gligner, als 2. Schriftführer Herrn Techniker Körner; Herrn Gustav Schmidt als Kassierer und als Archivar Herrn H. Lücke. Zu Rechnungsprüfern wurden die Herren Lehrer Voigt und Kaufmann Wünsche, zu Beisitzern die Herren Haney und Herrmann ernannt. In die Vogelhauskommission wurden die Herren Dr. Wempe, Heinrich, Härtel, Ziegler, Schmidt und Körner berufen.

Der Verein besteht gegenwärtig aus 41 Einzelmitgliedern, außerdem gehört die naturwissenschaftliche Lehrervereinigung mit 57 Mitgliedern korporativ dem Vereine an.

Im verflossenen Jahre fanden statt: 1 Hauptversammlung, 13 Vereinsabende, 4 Vorstandes- und 4 Vogelhauskommissions-sitzungen.

Größere Vorträge wurden im verflossenen Vereinsjahre nicht gehalten, sondern es kamen nur kurze Abhandlungen vom Vorsitzenden zum Vortrag, und zwar unter anderem: „Bewertung der einheimischen Sänger“, „Abhandlung über das neue Vogelschutzgesetz“, „Ein Rückblick auf die Gründung des Vereins „Ornis“, „Ein Spaziergang nach dem Winterwald“ usw.

Das vom Verein im Jahre 1907 errichtete Vogelhaus im Städt. Weinaupark forderte auch in diesem Jahre wieder unsere ganze Aufmerksamkeit. Mit der Bevölkerung wurde am 1. Mai begonnen und bildete auch in diesem Jahre das Vogelhaus wieder einen großen Anziehungspunkt für Jung und Alt, Einheimische sowie Fremde.

Zuchterfolge hatten wir nur mit Wellensittichen, während es bei den anmutigen kalifornischen Schopswachteln nur bei einem halben Erfolge blieb. Es wurden zwar einige Junge erbrütet, dieselben gingen leider schon am ersten Tage infolge eines Unwetters zugrunde.

Die Bücherei wurde durch Ankauf wertvoller Bücher, zwölf Bände „Raumann, Die Vögel Mitteleuropas“ usw., wiederum vergrößert.

Das neue Vereinsjahr dürfte wieder ein recht arbeitsreiches werden, da man im Prinzip beschloß, in diesem Jahre eine allgemeine Vogel-, Insekten- und Aquarien-Ausstellung abzuhalten.

Wäge der Verein in diesem Jahre weiter wachsen, blühen und gedeihen.

Die Vereinsabende finden am 2. Freitag im Monat im Restaurant „Tauschers Promenaden-Terrasse“ statt.

Und nun noch ein „Glück auf“ für das neue Vereinsjahr.  
A. Heinrich.

„Waldidyll“ Verein der Liebhaber einheimischer und fremdländischer Stubenvögel zu Hamburg. Die diesmonatliche Versammlung wird am Mittwoch, den 26. April, im Vereinslokal „Abler Hotel“, Schanzensirafe, abgehalten. Tagesordnung: 1. Mitteilungen des Vorstandes. 2. Vortrag des Obmannes unseres ornithologischen Beirates Herrn Paul Silbermann: „Über Land und Völkereien der Balkanstaaten unter besonderer Berücksichtigung der dortigen Vogelliebhaber!“

Der Vortrag soll die Besucher im Geiste durch den auf Naturschönheiten so reich geeigneten Ort führen. 3. Aufnahme neuer Mitglieder. 4. Anträge. Unter anderem Wahl eines Delegierten nach Mannheim zur Tagung der „Bereinigung der Vogelliebhaber Deutschlands“ dortselbst. 5. Plaudereien aus den Vogelstuben. 6. Fibelitas. Wie aus den zur letzten Versammlung ergangenen Einladungen bereits bekannt gegeben, werden zu dieser sowie zu den folgenden Versammlungen besondere schriftliche Einladungen an die einzelnen Mitglieder nicht verschickt werden und sind sämtliche Leser der „Gesiederten Welt“ von Hamburg und Umgegend (Mitglieder und sonstige Liebhaber, auch Damen) herzlich eingeladen.

Der Vorstand. J. A.: Dbe, 1. Schriftführer.



### Bücher und Zeitschriften.

(Erstes Jahres-Supplement 1909/1910 (Band XXI) zu Meyers Großem Konversations-Lexikon, sechste

gänzlich neu bearbeitete und vermehrte Auflage. 961 Seiten Text mit über 1000 Abbildungen, Karten und Plänen im Text und auf 83 Bildertafeln (darunter 4 Farbendrucktafeln und 15 selbständige Kartenbeilagen) sowie 10 Textbeilagen. In Halbleder gebunden 10 Mark oder in Prachtband 12 Mark. (Verlag des Bibliographischen Instituts in Leipzig und Wien.)

Ein treues Spiegelbild des rastlosen Vorwärtsdrängens unserer Zeit bietet das kürzlich erschienene „I. Jahres-Supplement 1909/1910“ zu Meyers Großem Konversations-Lexikon (der ganzen Reihe 22. Band). Mit diesem Hilfsmittel ausgerüstet, kann man sich bequem und rasch über jeder der tausend Fragen unterrichten, deren Verständnis vom „modernen“ Menschen verlangt wird. Der Politiker, der Zeitungsleser findet hier die Staatengeschichte der ganzen Erde verzeichnet, die jüngste Entwicklung aller politischen Parteien dargelegt, die neuesten Wahlrechtsänderungen usw. besprochen. Wer sich über Steuerpolitik und Finanzwesen interessiert, wird z. B. durch die sehr ausführlichen Übersichtsartikel „Reichsfinanzreform“ und „Gemeindefinanzungen“ sowie durch viele Einzelartikel auf seine Rechnung kommen. Heerwesen und Marine sind in Hunderten von Einzelbeiträgen vertreten, welche die neuesten vervollkommenen der modernen Zerstörungsmittel in Wort und Bild vorführen; ebenso wird der waffenstarrende Weltfrieden, in den Abschnitten „Heer und Marine“ bei den einzelnen Staatenartikeln illustriert. Daß daneben Technik und Naturwissenschaft, Künste und Geisteswissenschaften, Kirchen- und Unterrichtswesen, Rechtswissenschaft, Volkswirtschaft, Verkehrswesen — kurz: alle Gebiete menschlicher Betätigung in ihren jüngsten Fortschritten, hier zum bequemsten Studium alphabetisch geordnet, von berufenen, z. T. berühmten Fachleuten allgemein verständlich behandelt werden, daß auch dieser Band wieder mit Bildertafeln und Textillustrationen ausgestattet ist, — das braucht nicht besonders gesagt zu werden. Übrigens wird es niemand bereuen, sich dieses Jahres-Supplement zugelegt zu haben, auch wenn er den „Großen Meyer“ noch nicht besitzt; die Rülle durchaus selbständiger größerer Artikel, die diesen Band auszeichnen, bietet sicher jedem etwas: wir nennen hier beispielsweise nur die beiden tiefgründigen, feinsinnig geschriebenen Abhandlungen „Alttestamentliche Wissenschaft der Gegenwart“ und „Evangelisches Kirchenwesen in Deutschland“, ferner den praktisch wertvollen, 6 Spalten langen Beitrag „Säuglingsmilch“ mit 2 Bildertafeln „Hygienische Milchgewinnung“, und können es wohl verantworten, im Hinblick auf diesen wohl gelungenen Band erneut die Anschaffung des ganzen Werkes anzuraten.

### Patentschau

Vom Verbands-Patentbureau  
O. KRUEGER & Co., DRESDEN, Schloßstr. 2.  
Absohriften billigst. Auskünfte frei.

#### Gebrauchsmuster:

Nr. 45h. 454272. Futternapf mit einem am unteren Ende befestigten Austrittschlitze aufweisenden, durch einen Defekt verschließbaren Vorratsbehälter für das



nachstehende Futter. Max Koch, Hamburg. Ang. 20./1. 11.

- Rl. 45 h. 454 471. Vogelfähig mit Zelluloidscheiben. Ja. Alb. Sahlmon, Berlin. Ang. 6./2. 11.  
 Rl. 45 h. 454 476. Zurückklappbare Sitzstange für Geflügel-fähige. Fern & Rudewig, Tempelhof bei Berlin. Ang. 7./2. 11.  
 Rl. 45 h. 454 305. Fütterungsvorrichtung für Vögel, bestehend aus einer halben Kokosnussschale, einer Kletter- und einer Sitzstange. Otto Theil, Hamburg. Ang. 30./1. 11.

## Vom Vogelmarkt.

Von seltener auf den Vogelmarkt kommenden Vögeln werden angeboten:

- H. Felbt, Berlin SO 16, Dhmstr. 5, pt: 1 Clarino, 1 Sing-säbler, 1 Damadrossel.  
 W. Hillmann, Berlin S 14, Dresdener Str. 24: Gold-stirnblatvogel, Weißkehldrosseln, Rothbauchdrossel, Vinsen-astriidweibchen.  
 Apotheker Jaeger, Darmstadt: Kl. Kubasinf, Männchen.  
 H. Kleuk, Hanau a. M.: 1,1 chines. Zwergwachtele, Junge davon.  
 G. Malojer, Innsbruck, M.-Theresia Straße 37: Goldstirnblatvogel, Sichelchnabelittimalien, Bunttuffan, Fahnenbrongos, Malabarstare, Braunheherling, Ruß-köpfchen, Goulbamaninen, kleine Kubasinfen, 1 Mchn. Spitzschwanzamandine, 1 Weib. Ringelastriid.  
 K. T. Berhuber, München, Koflstr. 1a Ng. 1: 1 Weib-ohrheherdrossel.  
 Pöhlmann, Steglitz, Arnststr. 14: 1,0 rot-schnäblige Spitzschwanzamandine.  
 Ed. Rieger, München, Ismaningerstr. 9: 1,1 Vinsen-astriidbe.  
 E. Greiner, Wien VII, Zieglergasse 12 II/14: 1,1 Kapuzen-zeisig, 1,0 Kapuzenzeisig  $\times$  Kanarienvastard, 1,1 Ruß-köpfchen, 1 Felsenstittch.  
 Hildeg. Schütt. (Dr. Bömpfer), Görbersdorf i. Schl.: Mohrentopf.  
 Ernst Thieß, Zwenkau: 1,2 chines. Zwergwachtele.  
 Joh. Wink, Dresden-N., Marschallstr. 17: 1 Schama-drosselweibchen, 1 Davaldrosselmännchen.  
 D. Ziemz, Stendal: 1,1 rotköpfige Goulbs (♀ Mischl.), 2 schwarzköpfige Zuchtpaare, 5 rotköpfige Junge, 3 schwarz-köpfige Junge, 0,1 graues Junges, 1,0 Spitzschwanz  $\times$  Diamantstink, 1,0 Paradiesamandine, 0,1 Vinsenastriid, 1,0 zohmen Sittelg, mit weißem Kopf.

ein Männchen. Sie ist an mit Abzehrung verbundener Erkrankung der Verdauungsorgane eingegangen.

Herrn C. H., (Gutenstadt-N. b. Leipzig; Herrn A. J. Zittau; Frau C. H., Wörth; Herrn D. W., Güssen: Beiträ-dantend erhalten.

Herrn W., W. Eine Verpflichtung, eine Arbeit zu ein-bestimmten Zeit zu veröffentlichen, kann nicht eingegan-gen werden; ebenso ist es nicht möglich, eine bestimmte Woche a-zugeben, wann die Veröffentlichung stattfindet.

Herrn P. S., Berlin O. Der Bürger litt an A-zehrung. Er kam infolge dessen nicht in die Mauser und gi-etein. Die Zahl der gereichten Mehlwürmer war viel zu hoch. Er hätte rohes Fleisch bekommen müssen.

Herrn A. H., Augsburg. Es ist mir unbekannt, a-welche Weise man selbst eine lange Zeit haltbare Eikonserve-herstellen könnte. Eikonserve wird in chemischen Fabriken her-gestellt und ist in Vogel- und Vogelfutterhandlungen käuflich.

Herrn J. K. Nachf., Mainz, ist brieflich Bescheid a-gegangen.

Herrn D., Pfullendorf. Der Hülsekreis, von welche-eine Probe gesandt wurde, ist dumpfig und sehr kleinförnig. Zur Vogelfütterung ist er nicht geeignet.

Herrn M. S., Jägerndorf. Die in Aussicht gestellte-Beiträge sind sehr willkommen.

Herrn G., Neumün. Besten Dank für freundliche Austun-

Herrn K. in B. Es ist inzwischen gelungen festzustellen-um welche Arten es sich bei den bisher unbekanntem oder do-ungebräuchlichen Namen handelt. Doppelgestreifter Astriid-Ringelastriid, Kastanienastriid = gemeiner Schilffink, Ein-ittimalie = Sichelchnabelittimalie; daß in einem Inzerat chinesi-sche Nachtigallen (= Sonnenvögel) neben Pestignachtigallen, in-welchem Namen auch häufig Sonnenvögel benannt werde-angeboten wurden, hat seinen Grund darin, daß von französisch-Händlern Augenbrauenheherlinge als Rossigrol du Pekin-angeboten wurden und deutsche Händler diesen Namen in-ins Deutsche überetzten.

Herrn W., Nürnberg. 1. In dem Käfig von angegebener-Größe könnte noch 1 Paar Nymphenstittche untergebracht werde-2. Der kleine Käfig könnte zu genauem Zwecke verwendet werde-3. In dem nicht übermäßiggroßen Käfig müßten Sitzstang-angebracht werden. Die N. sind nicht sehr beweglich. 4. In dem Käfig könnten nur sehr ruhige Prachtfinken zu Züchtun-gszwecken gehalten werden, Weibchen, weiße Reiskinken und vi-leicht noch Zebrafinken. Vom ersten 3-4 Paar, von d-ändern je 1 Paar. Bei dieser Bevölkerung brauchen B-änderungen an dem Käfig nicht vorgenommen zu werden.

Herrn J., Straßburg. Die Verpflegung der Sproß-(Männchen) war richtig. Es ist nicht recht zu verstehen, d-er im ersten Jahre nicht in Gesang kam. Daß er jetzt in-sang, wird durch den Krankheitszustand des Vogels erklä-der schon lange bestand.

Herrn L. G., Neustädte. Ameisenkern soll nur b-zartesten Insektenfressern (Goldhähnchen, Zaunfönige usf.)-gereicht werden. Falls er auch zur Fütterung anderer v-wendet wird, würde das die durchaus nötige Gemöllbildung-nicht hindern. Ameisenkern enthält auch noch unverdaul-iche Stoffe und die übrigen Futterbestandteile gleichfalls. — Reichlich-oder fast ausschließliche Mehlwurmfütterung ist nicht zu em-fehlen. Die Folgen sind Fußkrankheiten, Taumelstucht u-dgl. Sie zeigen sich nicht immer gleich und Vögel, wel-che große Käfige bewohnen, mögen davon mehr vertragen. M- soll sie als Gefangensreizmittel, Federbissen, Aufzuchtfutter u-kräftigungsmittel verwenden. Wenn Schamadrosseln j-reichlich Mehlwürmer erhalten, werden sie im Frühjahr-laut und lassen dann gewöhnlich auch eine recht laute Gesan-gstrophe hören. Ob die Kanarienvögel verschlechtert im Str- des Kanarienvogelliebhabers ihren Gesang, wenn sie Gelegen-haben, den Gesang anderer Vögel zu hören.

Frau K., Zeslendorf. Das Rotkehlchen leidet, wie-richtig vermuten an Sichts in Verbindung mit einer chronis-chen Störung der Verdauung. Es läßt sich dagegen kaum et-was tun. Der Vogel ist warm zu halten. Bei einem Vogel-gesunden Füßen wird die Druckerwärme des als Käfigein-gelegten Zeitungspapiers kaum schädlich wirken, anders-einem Vogel, der eine Wunde an den Sehensohlen hat. Es-wäre als oberste Schicht des Bodenbelages Fließpapier o-sonst wenigstens unbedrucktes Papier zu verwenden. Da der-singt ist anzunehmen, daß er keine Schmerzen hat.

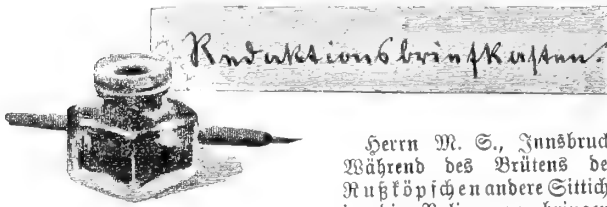

Herrn M. S., Innsbruck. Während des Brütens der-Rußköpfchen andere Stittche in die Voliere zu bringen, welche die N. bisher allein bewohnten, würde zweifellos-Störungen hervorrufen und den Zuchterfolg in Frage stellen. Es muß vorläufig unterbleiben. Später könnte versucht werden, ob sich die N. mit anderen kleinen Papageien ver-tragen. Zuweilen ist das der Fall. In jedem einzelnen Fall-handelt es sich aber um einen Versuch. In Betracht kämen-grüne und gelbe Wellenstittche, Nymphenstittche, ferner Sperlings-papageien, Grauföpfchen, Rosenpapageien. Jedoch stehen letztere-drei der N. so nahe, daß kaum auf ein friedliches Zusammen-leben zu hoffen ist. Mit Rosen- und Pfauenkopfstittchen-könnte gleichfalls ein Versuch gemacht werden.

Herrn M. H., München. Der weiße kallartige Haut-anschlag ist Favus. Er wird hervorgerufen durch das Wachstum-eines Kadenpilzes. Es handelt sich um die Erkrankung, welche-an den fleischigen Auswüchsen bei Hausblühnern häufig vorkommt-und „Kammgrind“ oder „weißer Kamm“ genannt wird.

Herrn G. S., Kirdorf. Die Mönchgrasmücke war





# Die auf der Welt.



Wochenschrift für Vogelliebhaber.

## Beiträge zur Kenntnis des Bastards von Stieglitzmännchen und Kanarienvweibchen.

Von Dr. Walther Kollé, Proskau D.-S.

(Fortsetzung.)

(Nachdruck verboten.)

Für die Wahl möglichst vieler Tiere, insbesondere vieler Stieglitze waren dabei mehrere Gesichtspunkte abgebend: einmal glückt bekanntlich die Zucht mit nem oder wenigen Pärchen keineswegs in allen Fällen: nicht jeder Stieglitz vergißt seine Stammesgehörigkeit so weit, daß er sich mit dem ihm gegebenen anarienvweibchen überhaupt einläßt, oder daß er die wa gefallenen Jungen als eigene anerkennt; die Berichte r Züchter erzählen uns viel mehr von barbarischen elüften des Rabenvaters, der seine „ungeratenen“ inder aus dem Neste geworfen, mit Schnabelhieben aktiert oder auch bei sehr wohlgemeinten Fütterungsrsuchen mit seinem spitzen, langen Schnabel tödlich rlegt hat. Nur eine große Menge von Tieren nnte mit einiger Sicherheit einigen Erfolg garanren. Ferner aber: war es nicht sehr wohl denkbar, ß jeder Stieglitzhahn, der sich überhaupt zur Beztung bequeme, unter so viel Weibchen sich nach ner natürlichen Sympathie dasjenige aussuchte, mit m er dann auch die kräftigsten — und eventuell rtpflanzungsfähigsten — Jungen hervorbrachte? chließlich — und das war vielleicht der mir wichtigste rund — bestand doch bei der Wahl so vieler Elternre jedenfalls einige Garantie, daß später die Baarde nicht nur direkte Geschwister, respektive Stiefchwister sein würden, wie es bei einer Hecke mit r einem Hahn der Fall ist, sondern daß man, falls erhaupt mehr als ein Hahn zur Begattung schritt, E. völlig blutsfremde Junge erzielen mußte; und schien an sich ja keineswegs unmöglich, daß das rklingen so vieler bisheriger Versuche, die Bastarde tereinander zur Fortpflanzung zu bringen, auf die ahl nahe verwandter Elterntiere zurückzuführen war. e meisten jedenfalls, die überhaupt den Versuch nach, hatten wohl nur ihre von einem besonders rigneten Stieglitzhahn gefallenen Bastarde zur Weitercht verwendet. Wohl möglich also, daß diese Inzucht der Unfruchtbarkeit der Bastarde eine Rolle rspielte.

Alle diese Erwägungen, die dem Anfänger in er Sache, über welche allgemein so wenig Licht

verbreitet ist, wohl aufstoßen konnten, veranlaßten mich, zu acht kräftigen, bereits gut eingewöhnten Stieglitzhähnen zehn größtenteils reingelbe Kanarienvweibchen zu geben. Das geschah, damit sich die Tiere den Winter hindurch gut aneinander gewöhnen könnten, bereits im September 1906. Um die Vögel — insbesondere die Kanarienvweibchen — recht widerstandsfähig und gegen Witterungseinflüsse absolut abgehärtet zu machen, wurde das Bauer im ungeheizten Zimmer und an manchem schönen, wenn auch kalten Wintertag stundenlang im Freien aufgestellt. Bis zum folgenden Frühjahr war ein einziges Weibchen, das schon von vornherein einen etwas schwächlichen Eindruck gemacht hatte, an irgend einer Krankheit eingegangen; die 17 übrigen, munter und kerngesund, bezogen bereits im März 1907 eine geräumige, helle, nach Südwesten gelegene Bodenkammer, wo sie sich bald zwischen Nictengrün, Stachelbeersträuchern und Esuranen nach Herzenslust herumtummelten. Bereits Mitte April wurden Niststoffe gegeben, und sofort begannen die Weibchen in den reichlich vorhandenen Draht- und Holzkästen mit dem Nestbau. Schon gegen Ende April waren die ersten Gelege fertig, die sich aber noch sämtlich als taub erwiesen. Ich übergehe nun alle Einzelheiten dieser Bastardzucht, über die ja gründliche Erfahrungen mitgeteilt sind; über jedes von dem Weibchen gemachte Nest, jedes gelegte Ei, jedes ausgeschlüpfte Junge wurde natürlich gewissenhaft Buch geführt. Erwähnt sei nur, daß erklärlicherweise, da der wilde Stieglitz im Mai nistet, die ersten und letzten Gelege sämtlich taub waren, und daß niemals irgendwelche väterlichen Angriffe auf die Jungen — weder im ganz jugendlichen noch im erwachsenen Zustande — beobachtet wurden. Alle ausgeschlüpfen Jungen, die ihre Mütter nicht hatten verhungern lassen, kamen auf; aber freilich starb die gute Hälfte dieses elenden Hungertodes, obwohl die Jungen immer nach Möglichkeit unter die zwei bis drei gut fütternden Weibchen verteilt wurden. Denn in keinem Falle konnte beobachtet werden, daß etwa ein Stieglitzvater sich im geringsten um seine unnatürliche Nachkommenschaft gekümmert oder außer dem rein sexuellen irgend ein anderes Interesse für sein oder seine Kanarienvweibchen gezeigt hätte. Während diese fast unausgesetzt aufs eifrigste mit der Brut beschäftigt

waren, trieben sich die Väter den ganzen Tag unter fortwährendem Gesang und Gezänk nach Stieglitzart am Fenster und beim Futternapf herum; es mag dies natürlich anders sein, wenn man einen Hahn mit einem oder mehreren Kanarienvögelchen allein setzt.

Im Spätsommer, als das letzte Ei als taub erkannt und fortgetan war, wurden die Stieglitze und Kanarienvögelchen sämtlich weggegeben; das Zuchtergebnis war 18 Bastarde. Diese stammten von mindestens fünf verschiedenen Müttern — Genauerer läßt sich natürlicherweise hierüber nicht sagen, denn einige Weibchen legten ihre Eier fast stets in fremde Nester. Vollends ungewiß blieb es, wieviel Stieglitzhähne an diesen 18 Jungen beteiligt waren, denn eine Begattung konnte nur ein einziges Mal durch ein in der Tür angebrachtes Glasfenster beobachtet werden. In der großen Vogelkammer waren die Stieglitze eben fast so scheu wie in der Freiheit geblieben, und sie genierten sich offenbar, irgend welche ehelichen Intimitäten zu zeigen, wenn sie den Beobachter nahe wußten oder vermuteten. Es ist daher möglich, daß sämtliche Bastarde von einem Vater stammten, wahrscheinlicher aber wohl, daß sie etwa dreien oder viieren ihr Dasein verdanken.

Was die Färbung der Jungen betrifft, so war nicht ein einziges durch besondere Schönheit — wie sie ja auch nur selten vorkommen soll — ausgezeichnet. Alle zeigten eine braune Grundfarbe, die, auf dem Rücken dunkler als an der Brust, in der Bauchgegend bisweilen völlig in Weiß überging. Bei allen auch war jene „Schafstirichelung“ der einzelnen Federn zu konstatieren, die nach Klatt (S. 47) als ein Rückschlag auf den allgemeinen Ringillidentypus zu deuten ist. An dem mehr oder weniger intensiven Orange, das sämtliche Bastarde um den Schnabel herum, besonders am Scheitel, aufwiesen, ließen sich nach der ersten und besonders nach der zweiten Mauser im folgenden Frühjahr die Männchen von den Weibchen einigermaßen sicher unterscheiden. Dieses Orange, das in der Sonne einen prachtvollen schimmernden Glanz zeigte, ist entschieden das Schönste an den Bastarden; es scheint eine Mischung des Kanariengelb mit dem leuchtenden Rot des Stieglitzes zu sein, übertrifft aber auch das letztere an Glanz und Schönheit. Viel weniger imponierend wirkten die bald größeren, bald kleineren, stets unsymmetrischen weißen respektive gelblichen Stellen, die etwa die Hälfte der Vögel meist am Kopf und speziell in der Nackengegend aufwies. Unsymmetrisch war auch bei den meisten das Weiß im Schwanz verteilt, der bei einigen zur Hälfte völlig schwarz, zur anderen Hälfte weiß gefärbt war, bei anderen aber zahlreiche halb schwarze, halb weiße und dazwischen, ganz unregelmäßig, einige reinweiße Federn aufwies. — Zwischen dieser Unregelmäßigkeit und Asymmetrie, mit der das Weiß respektive Gelb bei den Bastarden erscheint — ein Gegensatz zu dem stets um dem Schnabel vorhandenen Orange —, und der Tatsache, daß diese helle Färbung der Kanarien ja erst spät, im Zustande der Domestikation erworben ist, mag wohl eine Beziehung bestehen.

Noch mehr als ihre Eltern wurden die Bastarde von Anfang an abgehärtet und absichtlich jedem Witterungswechsel und jeder Temperaturschwankung ausgesetzt; das Fenster der Vogelstube war Tag und Nacht geöffnet,

und selbst bei einigen Grad Kälte stand im folgenden Winter ihr Bauer meist im Freien. Ein einziges Männchen hatte sich einmal dabei eine vorübergehende Erkältung geholt, und wenn mir nicht infolge einer Unvorsichtigkeit einmal sechs der Vögel durch ein offen gebliebene Tür des Bauers entwischt wären — von denen nur vier in den folgenden Stunden freiwillig zurückkehrten —, so hätte ich im folgenden Frühjahr alle 18 für den Versuch der Fortpflanzung behalten. (Fortsetzung folgt.)

## Zur Nützlichkeit des Sperbers.

Von Hrn. Vogt, Niedernhausen i. Odenwald.

(Nachdruck verboten.)

Dem aufmerksamen Leser der ornithologischen Literatur mußte auffallen, wie das Urteil über den Sperber sich leise und zunächst noch kaum merklich zu dessen Gunsten zu wandeln beginnt. Schon d. Nr. 43 der „Gefiederten Welt“ des vorigen Jahrgangs brachte die Nachricht, daß der Bayr. Vogelliebhaberverein auch Habicht und Sperber das ganze Jahr über geschützt haben wollte. Dazu kam der Aufsatz des Herrn Detmers in der Nr. 52 d. „Gefiederten Welt“ und ein Artikel des Herrn D. Hennicke in der Nr. 3 der „Ornith. Monatschrift“ von 1911, in dem auch die Autorität Liebes für den Nutzen des Sperbers angerufen wird. Man wird in allen diesen Äußerungen den Einfluß der modernen Naturschutzbewegung nicht verkennen dürfen, und es hat gewiß auch seine Berechtigung, wenn dem heutigen Geschlecht die Pietät gegen alle Geschöpfe, cuiusvis generis, zur heiligen Pflicht gemacht wird. Alle haben in dem Kosmos ihren besonderen Beruf zu erfüllen und dürfen ohne Not nicht verfolgt werden.

Aber die Sache muß doch auch noch unter einem andern Gesichtspunkt betrachtet werden, nicht bloß unter dem der Pietät gegen alle, sondern auch unter dem des Schutzes der Schwachen. Der Grundsatz vom freien Spiel der Kräfte hat in dem Wirtschaftsleben der Völker bankrott gemacht, bis zu einer Benachteiligung der Schwachen geführt. Vergleicht man Kleines mit Großem, so würde eine uneingeschränkte, bedingungslose Schonung oder Gewährenlassen des Sperbers den ohnehin schon reduzierten Bestand an Kleinvögeln bald völlig angerieben haben. Es handelt sich doch um einen Raubvogel, der ausschließlich von Kleinvögeln lebt — an Mäuse geht er ganz selten —, der viel häufiger vorkommt als Wander- und Baumfalk und dessen Naturdenkmal noch nicht anzusprechen ist. „Wieder“ Vgl. Kleinschmidt, Falco Nr. 1 von 1911. Es kommt dazu, daß u. W. diejenigen Raubvögel bei uns nahezu fehlen, die den Sperber meistern könnten, nämlich Adler und die großen Gulen. Daß der Sperber dem Eichelheher zuseht, ist mir allerdings auch schon verlässlich mitgeteilt worden. Doch fällt es auch nicht schwer, dem Eichelheher mit der Flinte beizukommen, so daß die Hilfe des Sperberweibchens gegen den Eichelheher entbehrt werden kann und durch die massenhafte Tötung so vieler lieblichen Singvögel viel

er erkaufte ist. In letzter Hinsicht sind meine Erfahrungen seit einer Reihe von Jahren folgende: Der Sperber hat keine besondere Vorliebe für den flüchtigen Sperling, wie oft zu seinen Gunsten gesagt wird. Er greift, was er erhaschen und bewältigen kann. Vor drei und vier Jahren kam er im Winter häufig in meinen Garten, um sich, manchmal vor meinen Augen, die dort von mir gehegten und zahlreich vorhandenen Meisen zu holen. Der Sperling ist leider vielerorts der meist verbreitete Vogel. So kann es nicht wundernehmen, daß er auch am häufigsten in den Fängen des Sperbers verbluten muß.

2. Der Sperber wird nicht nur den kranken, sondern vielmehr den jungen, noch nicht im vollen Besitz der Flugfähigkeit befindlichen Vögeln gefährlich. Denn die Ausmerzungen der kranken Exemplare ein gewisses Verdienst ist: weit größer ist der Schaden, den er durch die Vertilgung der jungen Tiere anrichtet. In dieser Hinsicht habe ich noch jedes Jahr wahrnehmen können, wie ihm in meinem Garten junge Amseln, Stare, Fliegenschnäpper u. a. zum Opfer gefallen sind. Nicht, weil diese Jungvögel besonders schwächlich und kränklich und dann noch für die Fortpflanzung und Erhaltung ihrer Art weniger wertvoll oder gar schädlich gewesen wären, sondern weil sie eberung und noch ungepandt waren. Ich habe deshalb die Jagdpächter, Förster und sonstige Herren in der hiesigen Gegend für die Verfolgung des Sperbers interessiert und jetzt leidlich Ruhe bekommen. Nachdem mir im vergangenen Sommer fünf Exemplare abgeliefert worden waren, ist der Bestand jetzt in solche Schranken gebannt, daß mir, soweit meine Beobachtungen reichen, in diesem Winter nur zwei Kleinvögel geschlagen wurden. Da ich aus meiner Tasche für jeden eingelieferten Sperber — den ganzen Vogel, nicht bloß die Fänge — 1 M. Abzugsgeld vergütete, so hoffe ich, den gegenwärtigen, in den Schutz und die Pflege der Kleinvögel günstigen Bestand dauernd erhalten zu können.

Mit Genugtuung kann ich konstatieren, daß meine Beurteilung der Sperberfrage sich mit der von Herrn P. Emmeram Heindl vorgetragene in den Grundzügen völlig deckt. Auch Professor Lieberknecht schreibt vom Habicht und Sperber: „Diese Räuber, welche sich der Kultur anzubequemen verstanden haben, sind außerordentlich schädlich und deshalb überall zu dezimieren“ (Gesammelte Schriften S. 95). Hr. v. Berlepsch vergütet für jeden Sperber 3 M.! Es bleibt bei einer nüchternen Abwägung des Für und Wider in der Tat nur der Schluß: „Als Naturdenkmal möge der Sperber erhalten bleiben.“

## Meine Dayaldrossel.

Von Karl Lauztl.

(Nachdruck verboten.)

Der Dayal der Hindostaner gehört in die Gruppe der Elsterdrosseln und ist mit der Schama, welche zu den Keilschwanzdrosseln zählt, verwandt. Bei Betrachtung dieses Vogels begreift man sofort die Bezeichnung der Familie, welcher er angehört, denn in der Tat ist er einer Elster im Kleinen sehr ähnlich und die Ähnlichkeit wäre eine noch größere, wenn unser Vogel den langen, schleppenden Schwanz der Schama besäße. In der Voraussetzung, daß nur die wenigsten Leser unserer Zeitschrift einen Dayal geküßt oder überhaupt gesehen haben, will ich eine kurze Beschreibung dieses schönen Vogels folgen lassen und entnehme dieselbe Brehms Buch „Gefangene Vögel“ II. Teil (Weichfresser) S. 128.

Größe der Rotdrossel; glänzend schwarz mit blauschwarzem Scheine, Unterseite von der Oberbrust an, eine Längsbinde auf den Flügeln, durch die Deckfedern längs des Unterarmes und die breiten Außenränder der hinteren Armschwingen gebildet, sowie die vier äußeren Schwanzfedern weiß. Iris tief braun, Schnabel schwarz, Füße braun. Weibchen oberseits matter schwarz, unterseits grau mit schmutzig rostfarbenen Seiten und unteren Schwanzdecken und weißem Bauch. Weit verbreitet kommt der Dayal in ganz Indien vom Himalaja bis Ceylon, in Südchina, auf



Keilschwanz,  
3/4 nat. Gr.

Hainan, den Philippinen, in Malaka und Siam, auf Java und Sumatra vor. So, das wäre nun der Steckbrief unseres lockeren Vogels, und nach der Feststellung seiner äußeren Personalien will ich auf sein frischfröhlich lockeres Innenleben eingehen. Obwohl die Äußerungen über den Gesangswert der Dayaldrosseln sehr weit auseinandergehen, im allgemeinen aber nicht eben vielversprechend sind und ich heuer überhaupt Pech mit meinen Edelängern habe, indem von sieben solchen, bestehend aus Schama, Sprosser, Nachtigall, Orpheus-, Sperber- und Wöndgrasmücke, sowie Rotkehlchen, nur die beiden letztgenannten leise zwitschern, die übrigen aber eine Beharrlichkeit im Sichauschweigen an den Tag legen, die einer besseren Sache wert wäre, so beschloß ich dennoch, mir auch eine Dayaldrossel zuzulegen, um auch einmal je einen Vertreter der Sippe Elster- und Keilschwanzdrosseln zu küßen. Der Vogel, den ich Brühl in Kößchenbroda, der ihn als außerwähltesten seiner Art mir heftigst anpries, teuer bezahlen mußte als die Dayaldrosseln in seiner Offerte ausgebaut waren, brachte sein erstes Ständchen auf dem Postamente im verdunkelten Transportkäfig. Auch in der Apotheke, woselbst sie mein Assistent vom Postboten

übernahm, sang sie fleißig, darob natürlich große Freude in der Familie, der Vogel wurde im Triumph in die Wohnung gebracht und in seinen schönen geräumigen Käfig gesetzt. Das erste, was er dort vollbrachte, war, daß er mich bei einer unvorsichtigen Bewegung tüchtig in den Finger hakte, was bei der kräftigen Ausbildung seines Schnabels nicht eben wohl tat. Der Vogel war vollkommen tadellos im Gefieder, sehr schön und ungeheuer frech, also jedenfalls ein jung aufgezogenes Exemplar. Welche holbe Chinesenmaid mag wohl ihr gelbes Antlitz liebend über den Bambuskäfig des kleinen Kobolds geneigt haben? Auch eine gewisse Dressur scheint dem Vogel beigebracht worden zu sein, wenigstens singt er zumieist nur dann, wenn man sich zu seinem Käfig stellt und ihm einen Finger hinhält. Ich mußte bald in die Apotheke an die Arbeit und konnte mich dem Neuankömmling vorderhand nicht widmen. Kurze Zeit war ich unten, als plötzlich seltsame Töne durchs Haus schallten. Wie das Piepen junger Hühner fing es an, dann kamen einige glockenreine, laute Pfliffe und später ein verworrenes, grasrüdenartiges Gewältsche, das ich hinunter nur sehr undeutlich vernahm. In die Wohnung hinaufeilend, bot sich mir ein wunderliches Bild. Meine Frau, welche sonst im allgemeinen meiner Liebhaberei gegenüber eine unheimliche, eijige Reserve an den Tag legt, saß am Boden, vor dem noch dort stehenden Vogelkäfig, hielt den Finger ans Gitter und ließ sich eins vorsingen. Zur Belohnung für seine Bravheit bekam Hansi dann natürlich einen Mehlwurm. Wenn ich aus dem Gesang meines unzweifelhaft abgerichteten Stückes auf die gesanglichen Leistungen der Art Schlüsse ziehen darf, so sind dieselben zwar nicht gerade überwältigend, aber doch so gut, daß man die Droffel bloß ihres Gesanges wegen käfigen könnte. Mich erinnert der Gesang noch am meisten an die Strophen des brauntefligen Wiesenmäherers, den ich in zahllosen Exemplaren sowohl im Freien als auch in der Gesangschaft zu hören Gelegenheit hatte und der mir ein Mittelglied zwischen Rotschwanz- und Grasrüden Gesang zu sein scheint. Als Lockton bringt mein Dayal einen gedehnten stötenden Pfliff, und wenn er hungrig ist, ein lautes, krächzendes Schnarren, das ganz an ähnliche Lautäußerungen der Stare und Dohlen oder Heber erinnert. Beim Singen bläst er die Kehle stark auf und hält den geöffneten Schnabel gegen die Käfigdecke. Sonst hält er sich im allgemeinen etwas nachlässig, läßt die Flügel hängen, plustert das Gefieder auf und stellt das Steuer leicht in die Höhe. Manchmal aber macht sich der Vogel ganz glatt, springt lebhaft auf und nieder und ist dann wirklich ein hübsches, schmuckes Tier. Mit dem Steuer scheint er seine Gefühle auszudrücken, wie dies so manche Vögel, namentlich Erbsänger, Rotschwänze und Schmärer zu tun pflegen. Häufig wippt er damit auf und nieder, einmal rascher, ein andermal langsamer, manchmal nur oberflächlich, dann wieder fast im rechten Winkel zum Körper. Futterwählerisch ist mein Dayal ganz und gar nicht, nimmt im Gegenteil mit gewöhnlichem Droffelstutter vorlieb, frisst außerdem gerne Fleisch, aber nur ganz klein geschnitten, im Gegensatz zur Schama, welche recht große Brocken verschlingt, eingeweichte Milchsemmel, Reigenstückchen, Abfälle vom

Fisch. Leidenschaftlich gern badet meine Dayaldroffel sie und das Kottehchen können es morgens kaum erwarten, daß ich ihnen frisches Wasser bringe, umspringen dann sofort hinein, sich kräftig durchnässen. Die Extremitäten des Vogels haben keinen üblen Geruch, allerdings wird der Käfig täglich gereinigt, sind überhaupt viel weniger umfangreich als diejenigen vieler echter Droffeln, z. B. Singdroffel und Amstel, welche arg schmutzen. Einmal machten wir das Käfigtürchen auf und lockten den Vogel durch einen vorgehaltenen Mehlwurm ins Zimmer. Er kam gleich und willkürlich heraus, zeigte aber dann absolut keine Neigung zurückzugehen, setzte sich vielmehr auf eine Sessellehne, sträubte sein Gefieder wohligh in der Sonne und sah sein Spiegelbild an; dabei sang er viel lauter als sonst im Käfig und machte dazu so sprechende Gebärden, daß man an seiner Kampfnatur nicht zweifeln kann und ganz wohl begreift, daß ihn die Individen als Kampfhahn einbauen und gelegentlich mit seinesgleichen raufen lassen wie man es in Spanien mit Hühnern macht. Mein Vogel gab mir schließlich noch ein unerwünschtes Proböhen seiner Flugtechnik, denn als ich des langen Wartens auf sein freiwilliges Zurückkehren in den Käfig müde, endlich daran ging, ihn einzufangen, schwang er sich mit erstaunlicher Gewandtheit in die Luft und durchheilte eleganten, pfeilschnellen Flug drei Zimmer, sich bald da, bald dort zum Verschnaufe niederlassend, während ich armer Erdenwurm in Schweiß meines Angesichts hinter ihm hereilte um mir wieder einmal „ganz fest vornahm“, keinen Vogel mehr aus dem Käfig zu lassen. Auffallend bleibt immerhin, daß ein Vogel, der allem Anscheine nach in noch unflüggen Zustande aus dem Neste genommen wurde oder doch zum mindesten sehr lange eingesperrt war, ehe er in meinen Besitz kam, sein Flugvermögen doch so vollendet entfalten, respektive sich bewahren konnte. Ein Anstoßen an irgendwelche Gegenstände, ein Anprallen an Fensterscheiben usw. kam nicht vor und auch von einer Ermüdung war dem Vogel nichts anzumerken; er flog gegen Ende der 1/2 hündigen Jagd noch so frei und leicht wie zu Beginn derselben, nur nur dem Umstande, daß ich ihm mein Sacktuch nachwarf, in das er sich verwickelte, habe ich es zu danken, daß ich ihn endlich doch erwischte. Der Dayal ist allen Freunden eines schönen Vogels und passable Sängers wärmstens zu empfehlen.

### Vogelweisheit.

Von Frau C. Heller.

(Nachdruck verboten.)

Der interessante Aufsatz von Herrn Brückner erinnert mich an einige bestätigende Erfahrungen mit meinen Zebrafinken. Da mir nur die Südostseite eines Zimmers für meine Vögel zur Verfügung steht in dem eine Temperatur von 13—15° C herrscht habe ich mich bis zum letzten Herbst von den Zebrafinken fern gehalten. Ich hörte dann aber, daß die Zebrafinken sehr hart wären und nahm mit der gerührten Freude, die jeder Naturfreund kennt, mein winziges Pärlein in Empfang.

In Ermangelung eines andern Käfigs mußte ich sie in den großen Flugkäfig setzen, 100×56×130

dem die Wellenfittiche gehaust hatten, die wegen res zu lauten Geplauders und eines Patienten in r Familie hatten wandern müssen. Schilf, Haselstößgeäst, recht knorrig verzweigt, kam auf die eine eite; an die Rückwand ein Schlaffästchen, verschiedene Körbchen und ein Strauß sehr langstengeltigerypressenzweige von einer schön hängenden Sorte. Die milde Zimmerwärme ließ mein Pärchen glauben, an nähere sich nun dem australischen Sommer. Der ypressenstrauch gefiel sehr. Begierig schaute ich der ntwicklung der Dinge zu, denn meine Tierchen vollhrten eine Art Rundtanz auf den Ästen des beftigsten Straußes. Gines Tages brachte ein sonniger ovembermorgen Erklärung. Die Zweige hätten zur ufnahme des Nestes gebogen werden müssen, und a einem Erfolg, für den der Fingerdruck eines enschen genügt hätte, mußten meine fleißigen nomchen tagelang in der Kunde hüpfen.

An jenem Morgen nun zeigte sich meinen er- aunteren Augen eine wundervoll gleichmäßig gewebte Schale aus weichem Heu. Ich hatte doch gelesen: Nest kunstlos“, und nun g da Faden an Faden, te mit einer Maschine ewebt; völlig glatt, ohne rücken oder Fehler. Wahr- heinlich kommt es auf as Baumaterial an, auf en Platz und auch die bdividuelle Geschicklichkeit. Verständnisvoll mit- chlend, tat ich nun die asern einer Kokosnuß nein. An einem Ende aren sie in Büscheln sammenverfilzt. Sofort ürzten sich die fleißigen ierchen darauf und trugen einen Büschel auf ein- al unter unsäglicher An- rengung hinauf, jedoch eist nur das Männchen; das Weibchen wählte mehr ichte Halme und reichte auch diese nur dem Männchen. rstaunlich, aber auch erklärlich, war bei dieser Bauarbeit r Appetit der Tierchen. Ich glaube, sie fraßen das oppelte auf diese Anstrengungen. Mit den Fasern zu- eich hatten sie Moos bekommen, und nachdem erstere ach und Pfeiler des Zeltes bildeten, gab letzteres die arme Wand. Nun ward auch das Eingangspörtchen rengert, damit es warm hielt. Jetzt hielt ich den oment für passend, mit den vorher gebrühten und ieder getrockneten weichen Hühnersebern herauszu- iden. Mit freudigem Trompetentönen und Ge- öitscher wurden sie begrüßt; gerade als sagten die ögel einer zum andern: Da sieh nur mal, da sieh r mal! Da ist ja, was wir brauchen! Während r darauffolgenden Zeit, wo Eier im Nest waren id die Tierchen zwei Tage über die Zeit aufs ipigste brüteten, wagte ich nicht die geringste Störung er Untersuchung. Fürchtete auch von Anfang an, ß die Eier unbefruchtet sein müßten, weil ich nie re Paarung sah. Als die Vögel dann einige Tage m Nest waren, wurde das Wetter immer dunkler

und trüber, und eines Tages sah ich mein Pärchen sein schönes, so mühsam erbautes Nest einreißen. Schleunigst erhielten sie andern Baustoff, es half nichts. Warum zerstörten sie ihr Kunstwerk? Wes- halb hörten sie auch dann nicht auf, als neues Material kam? Zuerst hatte das ganze Benehmen meiner Tierchen gesagt: „Es ist nichts mit dem Brüten! Es kommt in diesem verkehrten Lande, wider alle unsere Erfahrung, nun eine kalte Jahres- zeit. Man muß nur sich an das halten, was not- wendiger ist und sich ein Schlaffstübchen bauen.“ Warum nahmen sie nun nicht den neuen Miststoff? Und ließen das schöne Nest zur Reserve aufs Früh- jahr? Wer die Vögel dumm schilt, dem fehlt es ge- wöhnlich an Lust und Liebe, sich teilnehmend in diese kleinen Ereignisse zu vertiefen. Das Tier kann schon gar nicht in dem Sinne dumm sein. Es kann wohl mal irren, wie auch Herr Brückner betont, aber es hat ja keinen freien Willen, sich seiner Pflicht, seiner ihm gewiesener Bestimmung und gegebenen Instinkt zu entziehen; kommt darum auch nicht so weit ab von der rechten Bahn. In der Tat war der Wellen- fittichläufig viel zu hoch für so kleine, zarte Wesen; dazu war der Mistkasten, der für Reiskörner gepaßt hätte, zu geräumig; sie mußten viel hineinbringen, um warm zu sitzen. Also nahmen sie das näher liegende Material, um ihren schwachen Kräften nicht zu viel zuzumuten. Zusammen auf einem Ast sitzend, maßten sie mit den Blicken die Entfernung bis zum Boden, die sie auch im Flug immer nur in Absätzen von Ast zu Ast zurücklegen.

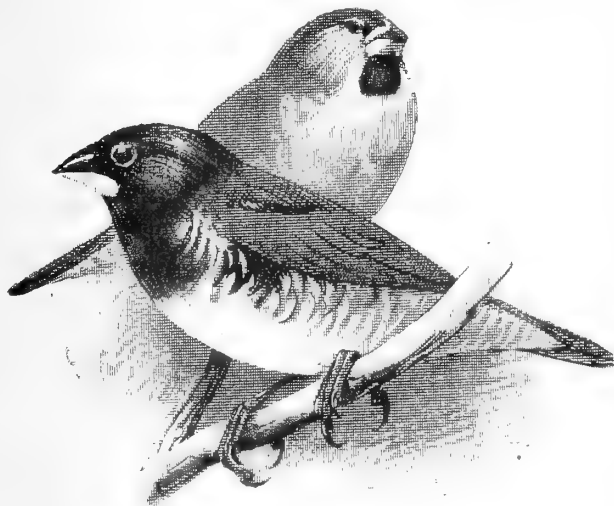

Zwergelherchen,  
Kleinelherchen,  
nat. Gr. (f. S. 136).

Die ersten hier so warmen Tage des März haben nun neue Lust und neues Hoffen gebracht, auch Paarung und freilich auch etwas Legenot beim Weibchen. Ich behandle es, wie seinerzeit die Leidens- genossin bei den Wellenfittichen. Habe stets eine flache Blech- oder Aluminiumschale mit Wasser auf dem Ofen und Sorge bei Legenot der Vögel für starke Verdunstung. Das Fenster und der große Gummi- baum vor dem Käfig werden ebenfalls mit warmem Wasser abgespritzt, wie dies auch Herr Steiner, seinem Bericht nach, so praktisch fand. Aus allen meinen Erfahrungen und denen der wertigen übrigen Vogel- freunde geht mir stets erneut die Mahnung zu: Aufpassen, und immer wieder aufpassen; pünktlich pflegen und nicht in Größenwahn ein hilfloses Tier- lein für dumm halten, weil man zu träge ist, die Ur- sache seiner Schmerzen und Hindernisse zu ergründen. Dies war die Veranlassung zum Bericht meiner ein- fachen Bemerkungen.



## Winterbeobachtungen.

Von G. v. Müller.

(Nachdruck verboten.)

Eigentlich ist es eine Dreistigkeit, schon einen Rückblick auf den Winter werfen zu wollen, wo noch vor wenigen Tagen die Zeitungen meldeten, daß in Haparanda 31 Grad unter Null zu verzeichnen gewesen waren. Aber hier, im Werratal, herrschte in der letzten Zeit schon richtiges Frühlingswetter, obwohl der Monat Februar noch nicht zu Ende ist.

Hedemünden, wo ich mich seit Anfang November v. J. aufhalte, liegt am sogenannten „Kaufunger Wald“, wenig oberhalb Münden, wo bekanntlich Werra und Fulda sich vereinigen. Gleich nach meiner Ankunft fiel mir der Reichthum an Meisen auf, in erster Linie Kohlmeisen und Sumpfmeisen, daneben sah ich auch Blaumeisen und unregelmäßiger, aber meist in ziemlicher Anzahl, Schwanzmeisen. Bisweilen waren den umherstreichenden Scharen auch Goldhähnchen beigelegt. Gar manches mal vernahm ich den eigentümlichen, hellen Triller der Haubenmeise, aber dies allerliebste Tierchen läßt sich in der Regel nur schwer beobachten und hält sich meist im dichten Gezweig, so daß ich sie höchstens ein- bis zweimal sehen konnte. Kleiber und Baumläufer suchen mit Vorliebe die längs der Kunststraßen, teilweise in Doppelreihen gepflanzten Obstbäume ab. Von Spechten konnte ich bisher nur Grünspecht und großen Buntspecht feststellen; ich vermute aber, daß auch der Schwarzspecht der Gegend nicht fehlt, da ich einmal einen morschen Baum so zermeißelt fand, als sei jemand mit dem Beil dabei gewesen; ein als Probe mitgenommenes Stück hatte 11 cm Länge und etwa 4 cm Dicke.

Goldammern, Hausperlinge sowie Buchfinken sind in Scharen anwesend, ein paarmal sah ich auch in den Gärten von Oberrode einzelne Kernbeißer, aber nur einmal ist mir ein einzelner Stieglitz vorgekommen. Was nun die eigentlichen Wintervögel anbelangt, so kann ich nur sagen, daß daran großer Mangel geherrscht hat, lediglich Dompfaffen waren eine gewöhnliche Erscheinung, und einmal beobachtete ich im November auf einer Wiese einen Schwarm von Wacholderdrosseln. Das war alles, es müßte denn sein, daß unter der beträchtlichen Anzahl Bussarde, die man hier sieht, mehr oder weniger nordische („Rauhbeine“) mit enthalten wären. Im November fing ich in einer für Raubzeug aufgestellten Falle einen Waldkauz, eine Vogelart, die hier in den ausgedehnten Waldungen noch verhältnismäßig häufig zu sein scheint, und um die Jahreswende erlegte ein Forstbeamter ein schönes Männchen des Hühnerhabichts, das ich in Augenschein nehmen konnte. Der zierliche Turmfalk ist vorhanden, doch möchte ich ihm wünschen, daß er häufiger wäre. Zahlreiche Amseln konnte man ständig, besonders in der Nähe der Ortschaften antreffen, und zu keiner Zeit von November bis Februar vermißte ich die Anwesenheit von Starren, teilweise selbst in ganz ansehnlichen Flügen. Am 23. Dezember verzeichnete ich: „jüngende Stare auf der Weiterfahne“.

— Auf der im Winde kreisenden Wetterfahne sah etwa ein halbes Duzend Stare und piff ganz munter; dasselbe wiederholte sich nach Neujahr gar nicht selten. Mehrmals beobachtete ich am Fluß und an den Bächen, die ihm zueilen, die stämmige Gestalt

der Wasseramsel (Cinclus), ja am 14. Dezember gab's ein unverhofftes Konzert: von einer kleinen Steinreihe her, die etwas in die Werra vorspringt, ertönte heller, fröhlicher und wohlklingender Gesang. Erstaunt richtete ich das Glas auf die bezeichnete Stelle die Wasseramsel! — Auch überwinternde Rotkehlchen konnte ich hier feststellen; am 29. Dezember z. B. verzeichnete ich: „Frost, Schnee, Stare, Rotkehlchen“. Es war einer der wenigen Tage, an denen der Winter Ernst machen zu wollen schien; sonst war er bisher — seines Namens kaum wert. Als ich z. B. im November hier spazieren ging, fand ich noch eine Unmenge Pflanzen in voller Blüte, darunter Hahnenfuß, Thymian, Zichorie, Hundskamille, Gänseblümchen, Nattertopf, wilde Möhre, Glockenblumen, Jakobskreuzkraut, Schafgarbe, Habichtskraut, Enzian, Günsel, Reiherschnabel, Löwenzahn, Glockenblume, Rainfarn, Zaunwicke, Taufengüldenkraut, weiße und rote Nelke u. a. und nicht etwa nur in einzelnen Exemplaren, sondern die meisten in ansehnlicher Anzahl; sogar eine blaue Kornblume fand ich am 9. November.

Unangenehm häufig begegnet man hier dem Sichelhäger, überall, selbst direkt in den Ortschaften, treibt sich dieser Gauner in Galauniform umher, die gleichen gemischten Gefühle wie der Genant erregt mir jedesmal der hier auch keineswegs seltene Raubwürger. Am 7. Januar sah ich auf der Spitze eines Obstbaumes einen Raubwürger sitzen und hörte ihn das zum Besten geben, was er unter „Gesang“ versteht; eine eigenartige, doppelstimmige und doch recht auffallende Musik! Er brachte es nämlich fertig, seine eigenen krächzenden Kehllaute mit schrill pfeifenden Tönen zu begleiten, so daß ein recht sonderbares Konzert entstand; da er sich aber, hoch und frei sitzend, auf mäßiger Entfernung geraume Zeit beobachten ließ, so konnte unzweideutig als alleiniger Urheber des wunderbarlich Orchesters erkannt werden. Ich werde künftighin den Gesang dieses Vogels besondere Aufmerksamkeit widmen.

Fasanen fehlen der hiesigen Gegend, dagegen zeigt sich Rebhühner hin und wieder. Ganz selten nur mir der Zaunkönig hier begegnet, auffallend genug, die Drillichkeit seinem Aufenthalt gewiß nicht ungünstig wäre. An Gestrüpp und Hecken fehlt es wahrlich nicht.

Am 25. Januar brachte ich zwei Futterapparate für Meisen, einen „Antispag“ und ein offenes Futterhäuschen an, so daß sie vom Fenster aus bequem sehen sind. Am 28. waren beide in vollem Betrieb. Kohl- und Sumpfmeisen flogen unaufhörlich ab und zu, dazwischen auch wenige Blaumeisen. Ich stellte einmal nach der Uhr die Zahl der an- und abfliegenden Meisen während der Dauer von zehn Minuten fest. Ergebnis: hundertunddreizehn Meisen. Merkwürdig genug ergab eine zweite Zählung wieder genau dieselbe Zahl: 113. Was inzwischen an anderen Apparaten vorging, konnte ich natürlicherweise nicht feststellen. Manchmal sah ich vier Meisen gleichzeitig an dem (nur recht kleinen) Futterhäuschen sitzen. Namentlich die Kohlmeisen mit Vorliebe den Futternapf auch als Badewanne benutzten und Zänkerei an der Tagesordnung waren, so klemmte ich ein Dornzweig zwischen das Dach des Futterhäuschens und den Boden in aufrechter Stellung fest; auf diese Weise konnten Meisen an entgegengesetzten Enden des Behälters gleichzeitig Körner picken, ohne daß Streit

en aufkamen. Diese „Friedenspalme“ bewährte sich entschieden, bis leider in der letzten Zeit der Sturm einmal das ganze Futterhäuschen herabwarf, bei der Zweig abhanden kam. Aber ich werde wohl Ersatz der „Friedenspalme“ besorgen müssen, das Benehmen schon wieder recht ungeniert wird. Verbesserlich an Frechheit und Zanksucht ist und bleibt doch die Blaumeiße! Ich habe es wiederholt angesehen, daß eine Blaumeiße sich mitten ins Futterhäuschen hineinsetzte und Kohlmeisen, die heranwolften, einfach hinauswarf; wie der Knirps mit dem winzigen Schnabel das überhaupt fertig bringt, ist mir eigentlich geradezu ein Rätsel. Dabei genierte es sie nicht im mindesten, daß ich den Vorgang aus nächster Nähe beobachtete. Wie vertraut Meisen überhaupt werden können, davon erfuhr ich im verfloffenen Sommer durch eine Karte, die ich aus Verchesgaben von einer Art in der Sommerfrische weilenden Dame erhielt und auf der es hieß: „... Wir haben hier auf unserem Balkon viel Vergnügen an einer Familie einheimischer Meisen, die im nahen Baume nisteten. Wir füttern sie mit fettem Fleisch und Butter. Sie sind sehr dreist, daß sie beim Frühstück auf den Tisch fliegen, sich auf Arm und Knie, und buchstäblich die Butter vom Brot picken. Wenn die Butter nicht draußen fliegen sie ins Zimmer und suchen sie“ . . .

Ist die Bezeichnung „zäh“ noch ausreichend?! — Vermutlich wird sich hier in Hedemünden im nächsten Jahr und Sommer noch ein reiches Vogelleben entwickeln, die örtlichen Bedingungen sind jedenfalls sehr günstig dafür. Vielleicht kann ich dann später einmal mehr von hier berichten.

### Kleine Mitteilungen.

**Vogelschutz.** Die Bedeutung des Vogelschutzes wird immer mehr erkannt. Auf Veranlassung Sr. Königl. Hoheit des Großherzogs von Hessen bereite vom 26.—31. v. J. Freiherr von Berlepsch in Begleitung des Oberförsters Nikolaus vom Ministerium und des jedesmaligen Kreisrats hinreisen, um in den vom Heu- und Sauerwurm imgelückten Weingebieten geeignete Ortlichkeiten für Vogelschutzanlagen auszuwählen. Viele solcher Bestehen bereits, viele andere werden jetzt noch geschaffen, so daß sich der Vogelschutz, systematisch organisiert, über das ganze Land erstreckt. Erleichtert wird dies durch Bepflanzen der nekarig verteilten Wasserreservoirs und der nicht mehr benutzten Wasenplätze.

Oberförster Nikolaus weilte drei Wochen auf der von Berlepschschen staatlich autorisierten Versuchs- und Musterstation für Vogelschutz zu Seebach und wird nach diesem Vorbild eine solche jetzt auch in Darmstadt einrichten.

Die Bevölkerung bringt diesen Bestrebungen in richtiger Erkenntnis ihrer Nützlichkeit das größte Interesse entgegen, so daß Hessenland, trotz energischem Vorgehen auch anderwärts, besonders in Bayern und im Rheingau, die führende Stellung wohl behaupten wird.

**Bunt durcheinander!** Von Jugend auf ein eingefleischter Vogelliebhaber, war es mir vergönnt, drei Jahre lang glücklicher Besitzer einer Vogelstube zu sein, in der ich eine Menge verschiedener Vögel zusammen hielt. Zwar war es mir nie ergönnt, seltene Tiere zu halten, da das Taschengeld dazu nicht ausreichend war und von elterlicher Seite nur ein geringer Zuschuß gewährt wurde. Ein Hänfling, Zeisig, Stieglitz und Gimpel war ständig vertreten. Der Zeisig war ein alter Hursche, der jedoch nie recht zahm werden wollte und in seinen letzten Tagen noch dazu eine schreckliche Veitkrankheit bekam, die trotz sorgsamster täglicher Behandlung mit Bleiwasser und Hyacin seinen Tod herbeiführte. Trotzdem, daß ich allen Tieren genannten (außer Stieglitz) ein Weibchen zugesellte, konnten sie sich nicht zu einem Ehebündnis entschließen. Ein Buchfink war laut Tagebuchaufzeichnung nur einmal vertreten, infangs konnte er gar nicht fliegen, allmählich aber lernte er

es wieder. Vierzellig, Grünfink und Kreuzschnabel waren zeitweilige Gäste in Villa „Vogelheim“. Einen Strich besaß ich längere Zeit, leider ließ er seinen Gesang wenig hören. Die Feldlerche und der Wiesenpieper waren der Vogelstube auch nicht fremd, erstere war zu wild, so daß ich sie umtauschte. Die schöne Blaumeiße und zwei Kohlmeisen trieben im Stübchen ihre tolleren Posen, jagten die anderen, nahmen dem Gimpel den Sonnenrosenkern vom Schnabel weg und verdrängten des Abends die Hänflinge von ihren Ruheplätzen. Ein Grünspecht, der mir in halb verhungertem Zustande gebracht worden war, sah dem Treiben seiner Genossen aus einem Käfig zu. Vom Kotfleschen stark zerzaust, starb die arme Heckenbraunelle bald nach ihrer Ankunft. Einige Kotfleschen waren naheinander in der Vogelstube untergebracht, wovon eines, „Fritz“ genannt, das zahmste war, das ich jemals besaßen. Weibchen 1906 erhielt ich es. Es dauerte nicht lange, wußte „Fritz“, das Geheimnis, die Mehlwurmkiste zu öffnen, und geschickt holte er sich den größten und dicksten heraus! Wurde das Zimmer gereinigt, so war „Fritz“ ständig hinter dem Wischhuch her und zerrie aus Leibeskräften daran, bis er ausruischte; dann begann das Spiel von neuem. Gleich „Fritz“ besaß ich eine Singdrossel, die ebenfalls sehr zahm war. Sobald ich das Zimmer betrat, begrüßte sie mich mit ihrem herrlichen Gesang, das heißt, um sich den ersten Mehlwurm zu erbetteln. Mit einem Seidenschwanz, der aus unbekanntem Grünblau 14 Tage nach seiner Ankunft starb, schließt die Reihe der Einheimischen. Mit dem Eroten habe ich wenig Glück in bezug auf Züchtung gehabt, dennoch bauten fast sämtliche Prachtfinken Nester, und Band-, Zebrafinken und kleine Elstern brachten es sogar bis zum Eierlegen. Orangebäckchen, Helena- und Malabarfarfingchen, jap. Mövchen, kleine Elstern, Band-, Zebra- und Tigerfink teilten mit den Einheimischen die Vogelstube und vertrugen sich, von kleinen Zänkerreien abgesehen, vortrefflich mit ihnen. Von Webervögeln beherrschte ich hinter-einander Blutschnabel, Madagaskar- und Orangeweber, leider baute keiner davon eines der berühmten Nester. Später waren auch noch Wellensittiche, Mossambitzeise und im Käfig ein Mosakafabu vertreten, alles also bunt durcheinander, so daß ich während der drei Jahre rund hundert Vögel verpflegte und meine Freunde an ihnen hatte.

G. Türk, Rittergut Weißensand.

**Ein Bastardzuchtversuch mit Zebrafinken und Kanariern.** Um einmal besonders schöne Bastarde zu erhalten, setzte ich im vorigen Sommer 1,0 Zebrafinken und 0,1 Seifertskanariern in einen Hechkäfig von 50 cm Länge, 30 cm Breite und 40 cm Höhe. Schon nach kurzer Zeit baute das Weibchen in einem Harzerntkastchen ein Nest, das von dem Männchen mit Federn ausgepolstert wurde. Der Bau war in drei Tagen fertig. Das Nest war rund und oben offen aus Heu, Stroh und Federn hergestellt. Ende Juni war das Nest fertig, Anfang Juli legte das Weibchen ein Ei. Beim zweiten ging es an Legenot ein. Da ich keine anderen brütenden Kanariern hatte, gab ich das Ei einem befreundeten Kanarienzüchter. Dort ist nach 16 Tagen ein Junges ausgefommen, das aber von dem Weibchen nicht gefüttert wurde. In diesem Jahre will ich den Versuch wiederholen, hoffentlich gelingt er. R.

**Von meiner Zwergohreute.** Leider zeigten sich außer meinen Kanariern mehrere Weichfresser sehr furchtsam vor den kleinen Eulen, so daß ich die Eulen verkaufte. Die Furcht der verschiedensten Weichfresser ist viel größer als ich annahm. (Ich hatte mich täuschen lassen, weil die Kanariern sich sehr gut an die Eulen gewöhnten.) Meine Erfahrung ist die, Waldbögel usw. sollen durchaus niemals mit irgendwelchen Eulen im selben Raum gehalten werden. Die Furcht und der Schreck sind viel größer als wir zunächst glauben. Eine Nachtigall bekam bei mir wohl hierdurch die Krämpfe und die anderen scheuten noch lange in den Nächten.

L. Ganzer-Neustädte.

Vom Verbands-Patentbureau  
**Patentschau** O. KRUEGER & Co., DRESDEN, Sohlofstr. 2.  
Abschriften billigst. Auskünfte frei.

#### Gebrauchsmuster:

- Kl. 45 h. 456201. Vogelfähig mit Milbenabsperrung. Carl Krähmer, Dresden-Ebtau. Ang. 17./2. 11.  
Kl. 45 h. 456527. Zerlegbarer Käfig aus Drahtgeflecht und Blech. Franz Althstädter, Wieloch b. B. Ang. 31./3. 11.  
Kl. 45 h. 456618. Fußbefestigung an Vogelfähigen mittels Falzen. Hans Wagner, Ludwigsbürg. Ang. 9./2. 11.

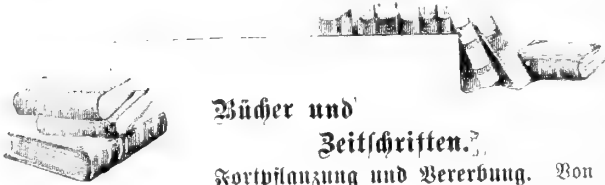

## Bücher und Zeitschriften.

**Fortpflanzung und Vererbung.** Von Dr. Curt Ihesing. Mit zahlreichen Text- und Vollbildern. Preis 1 M., eleg. geb. 1,60 M. Verlag von Theod. Thomas, Geschäftsstelle der Deutschen Naturwissenschaftlichen Gesellschaft, Leipzig.

Dem auf biologischem Gebiete bereits bestens bekannten Verfasser ist es in der vorliegenden Schrift, welche zugleich die vierte Buchbeigabe zu der von der Deutschen Naturwissenschaftlichen Gesellschaft herausgegebenen Zeitschrift „Natur“ bildet, meisterhaft gelungen, die beiden interessantesten und wichtigsten Kapitel der Biologie dem Laien verständlich zu erläutern. Dr. Ihesing hat es ausgezeichnet verstanden, den ungeheuren Stoff im engen Rahmen zu behandeln, ohne dabei in eine trockene Aufzählung der Tatsachen zu verfallen; seine Darstellung ist vielmehr durchweg klar, präzise und feisend. Überall führt er nur die wichtigsten und typischen Beispiele an und erläutert diese so ausführlich, daß es dem Leser möglich ist, sich selbst ein Urteil zu bilden. Das Buch ist eingeteilt in folgende fünf Kapitel: Die Urtierechen und das Todesproblem. Die Entstehung der Geschlechtszellen. Die Befruchtung. Ungeschlechtliche Vermehrung, Generationswechsel und Parthenogenese. Vererbung. Die zahlreichen Abbildungen tragen wesentlich zum Verständnis des Textes bei. Allen Naturfreunden und Laien, die sich naturwissenschaftlich bilden wollen, kann das Werkchen, welches im hohen Maße geeignet ist, klare Anschauungen über die Fortpflanzung und Vererbung zu verbreiten und Anregungen zum selbständigen naturwissenschaftlichen Denken und Beobachten zu geben, warm empfohlen werden.

Von der Zeitschrift „Zoologischer Beobachter“ — Der Zoologische Garten — Verlag von Mahlan & Waldschmidt in Frankfurt a. M., erschien Nr. 1 und 2 des LIII. Jahrgangs für 1911 mit folgendem Inhalt:

Mittel und Wege zur Pflege der Tiere, von Prof. Dr. P. Altmann, Briesen bei Berlin. — Seltene Tiere im Zoologischen Garten zu Frankfurt a. M., von E. Kanngießer. — Die Kreuzungen zwischen Zebu und Hausrind, von Dr. Gebbing, Direktor des Leipziger Zoologischen Gartens. — Die älteste Nachricht über den Vitterling, von L. Geisenhener, Kreuznach. — Zur Fauna der Großstadt, von Dr. F. G. Kohn, Wien. — Aus meinem Tagebuche, von Hugo Otto, Mörs. — Von meinen Schleiereulen, von H. Lauer, Freiburg i. Br. — Starenbruten, von Dr. J. Gengler. — Von Blafius aus Trouessart, von Dr. Mar Hilzheimer. — Nachrichten aus Zoologischen Gärten. — Die Insektenbesiedlung Wiens, von Dr. F. G. Kohn, Wien. — Die Übervermehrung, von Dr. J. Gengler. — Kleinere Mitteilungen. — Literatur.

## Vom Vogelmarkt.

Von seltener auf den Vogelmarkt kommenden Vögeln werden angeboten:

6 b. Rieger, München, Ismaningerstr. 9: 1,1 fl. Kubanfinfen, 1,1 Binsenastrilbe, 1,1 Spitzschwanzamandine, 1,1 Auroorastrilbe, 1,0 Binsenastrilb, 1,0 schwarzköpfige Gouldamandine

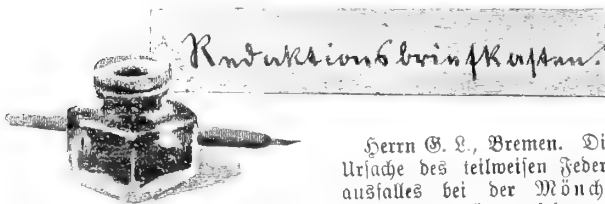

## Redaktionsbriefkasten.

Herrn G. L., Bremen. Die Ursache des teilweisen Federausfalles bei der Mönchgraswürde können sehr verschieden sein. Es gibt auch kein Mittel, das Ausfallen zu verhindern. Am besten ist es, den Vogel jetzt mit frischen

Ameisenpuppen zu füttern, damit er bald in die Mauser kommt und das ganze Gefieder erneuert.

Herrn P. W., Fürstenwalde. Lassen Sie sich von Herrn Fr. Fries in Homburg v. d. Höhe Prospekte und Preislisten senden. Das genannte Futter gehört zu den besten Universalfuttern, ist aber nicht das einzige gute. Es kann allen Weichfutterfressern gegeben werden unter Beigabe derjenigen Futtermittel, welche in „Einheimische Stubenvögel“ von Dr. R. Ruß 4. Aufl. angegeben sind.

Herrn Direktor W. A., Leipzig. Der Kadaver des Blaufehlchens ist infolge der falschen Adressierung erst am 20. d. M. in meinen Besitz gelangt. Eingegangen war der Vogel am 15. April. Bei der herrschenden hohen Temperatur ist in den fünf Tagen die Fäulnis des Kadavers so weit fortgeschritten, daß eine Feststellung der Todesursache nicht mehr möglich war. Die Verpflegung des Vogels war richtig (es ist wohl möglich, daß er bei dem Umherfliegen im Zimmer Schaden genommen hat).

Herrn N.-R., Mülhausen (Els.). Ein Paar Pflaumenkopfsittiche kann in dem Käfig 105 × 56 × 85 cm mit drei Wellensittichen zusammengehalten und, falls sie völlig gesund sind, mit diesen in einem ungeheizten, möglichst frostfreien Raum überwintert werden.

Herrn Fr. B., Niederhausen i. D.; Herrn Fr. A., Jünzbrück; Herrn Dr. L. v. B., Marburg; Herrn F. F., Düsseldorf. Beiträge dankend erhalten.

Herrn Sch., Karlsruhe i. B.; Herrn Dr. W., Lohr, ist brieflich Bescheid zugegangen.

Herrn A. Wenn besondere Kaufbedingungen oder die Übernahme von Garantien für gesunde Ankunft usw. nicht vereinbart sind, so trägt der Empfänger die Gefahr des Transportes. Anders wäre es, wenn nachgewiesen werden kann, daß der Vogel schon vor der Versendung erkrankt war oder daß der Absender die bei der Versendung lebender Vögel nötige Vorsicht außer Acht gelassen hat. — Falls die „gemalten Astrilbe“ ihre Jungen wiederum nicht füttern sobald sie ausgeflogen sind, muß der Pfleger die jungen Vögel stopfen. Es ist auch zu versuchen, ob die alten nicht bereit sind, ihre Jungen zu füttern, wenn sie samt diesen in einen großen Käfig gebracht werden, in welchem sich die Jungen nicht vereinigen oder vertreiben können, wie das in der Vogelstube möglich ist.

Herrn H. W., Thorn. Der Kanarienvogel ist anscheinend einem Krampfanfall erlegen.

Herrn F. G., Mittelwalde. Die Orpheusgraswürde ist an der mit Abzehrung verbundenen Erkrankung der Verdauungsorgane eingegangen.

Herrn W. H., Rirdorf. Mit dem G. verhält es sich ebenso wie mit der Orpheusgraswürde in vorstehender Auskunft.

Herrn J. S., Bielefeld. Die Geschlechter sind bei der Nonnen nicht zu unterscheiden. Es handelt sich wahrscheinlich um junge noch nicht ganz ausgefärbte Dreifarbennonnen.

D. M. 100. 1. Die Weibchen sind nicht durch Scheidewände voneinander zu trennen. Der Hahn bleibt in der Hede 2. Meist werden, um den Käfigraum nicht zu beengen, die Nistvorrichtungen außen am Käfig angebracht. Die Weibchen lassen sich nicht leicht stören. Bei Außenanbringung der Nistgelegenheit ist die Kontrolle durch den Züchter und die Reinhaltung des Käfigs und der Nester leichter, die Störungen bedingenden Eingriffen des Züchters sind geringer. 3. 10 cm im □. 4. Statt des Gifutters kann Maizena- oder Pöffelbiskuit verwendet werden. Das beste Aufzuchtfutter ist aber Gifutter. Seine Zubereitung ist sehr einfach. Im „Kanarienvogel“ von Dr. R. Ruß ist das alles sehr eingehend geschildert.

Herrn P. M., Berlin. Der kleinere Vogel mit dem schwarzen Kehlfleck ist das Zwergelstörchen, der größere dunkler gefärbte das Kleinestörchen (s. Abb. S. 133).

## Aus den Vereinen.

Vereinigung der Liebhaber einheimischer Vögel Berlin. Sitzung am Donnerstag, den 27. April 1911 abends 8 1/2 Uhr, im Vereinslokal, Alexandrinenstr. 37 a. Vortrag: Mein erster Vorkühn. Referent unser Ehrenmitglied Herr Schtamm in Lobenstein-Neuß.

Der Vorstand. J. A.: D. Strakon, Schriftführer.

Verantwortlich für die Schriftleitung: Carl Neunzig, Hermsdorf bei Berlin; für den Anzeigenteil: Kreuzsche Verlagsbuchhandlung in Magdeburg. — Verlag der Kreuzschen Verlagsbuchhandlung in Magdeburg. — Druck von A. Popper in Burg b. M.



# Die Gefiederte Welt.

Wochenschrift für Vogelliebhaber.



Beiträge zur Kenntnis des Bastards von Stieglitzmännchen und Kanarienweibchen.

Von Dr. Waltherr Nölle, Proskau D.-S.

(Fortsetzung.)

(Nachdruck verboten.)

Die übrig gebliebenen 16 Tiere, von denen wahrscheinlich fünf Weibchen waren — das männliche Geschlecht bei der Bastardzucht meist dominieren —, wurden nun Anfang April 1908 in dieselbe geräumige Vogelzelle gebracht. Gegen Ende April, als sich die Tiere die neue Umgebung gewöhnt hatten und munter über den lebenden Fichtenbäumchen, Efeuranken und Stachelbeersträuchern herumtollten, wurden in der Zelle etwa zwölf Nistkästen, teils aus Holz, teils Draht, an passenden Stellen aufgehängt und mit reichlich Scharpie und fein zerschnittenes Heu gegeben. Am 4. Mai war das erste Nest vollendet, und bald folgten mehrere nach, die aber fast sämtlich kurz nach ihrer Herstellung wieder zerstört wurden. Am 8. Mai wurde sich in einem Neste, das nicht in einem der üblichen, sondern frei in einem Stachelbeerstrauch gebaut war, ein Ei, relativ groß und in seiner Zeichnung der Mitte haltend zwischen Kanariens- und Stieglitz-Eiern. Bald folgten mehr Eier und verschiedene Gelegenheiten vollendet. Die Draht- und Holznistkästen wurden gleich viel benutzt, jedoch helle Plätze im allgemeinen bevorzugt. Noch ein zweites Weibchen verließ die Nistkästen und bildete ein kunstvolles, kunstvolles Nest in einem abgestorbenen Fichtenbäumchen, dessen Nadeln bereits sämtlich abgefallen waren. Am 15. Mai brüteten im ganzen vier Weibchen an vier fertigen Gelegenheiten mit im ganzen siebzehn Eiern, und bis zum 20. Mai war ein fünftes Nest mit drei Eiern hinzugekommen.

Alle fünf Weibchen brüteten ständig und fest, und es geschah alles, um sie möglichst wenig zu stören. Jeden Mittag wurde den Vögeln Ei- und Nahrungsfutter, ein Apfelmstückchen, etwas Vogelmeiere oder Weizenkeim und frisches Wasser hereingebracht, dann wurde die Zelle geschlossen und alle Beobachtungen gleich durch ein Glasfensterchen von außen gemacht. Gewährt wurde einen äußerst reizvollen Anblick, wenn die Männchen, deren prachtvolles Orange an Sitronengelb heftig — besonders in der Sonne — im Morgen und zartesten Schmelz prangte und schimmerte,

sich mit den brütenden Weibchen schnäbelten und vor dem Nistkästchen der Ausertorenen unermüdlich singend die schönsten Flugspiele ausführten. Denn ganz zweifellos hatten sich bestimmte Pärchen gebildet, die auch für die ganze Brutzeit treu zusammen hielten, und eifersüchtig wurde jeder Nebenbrüter aus der Nähe des brütenden Weibchens verjagt. Begattung konnte mehrfach — bisweilen sehr intensiv — beobachtet werden. In ihrem ganzen Gebaren zeigten eben die Tiere ein fast völlig freiheitliches Benehmen, und sicherlich hat keines von ihnen die Gefangenschaft als solche überhaupt empfunden. Dem widerspricht es nicht, daß sie im allgemeinen in der Nähe des Menschen sich doch durchaus scheu zeigten, scheuer selbst, als ihre Väter, die wild eingefangenen Stieglitze zuletzt gewesen waren. Denn einmal wissen wir, daß häufig in Gefangenschaft gezogene einheimische Vögel weniger zahm werden als wild eingefangene, und zweitens waren ja die Tiere, um sie recht naturgemäß zu behandeln, von jeder menschlichen Berührung stets möglichst verschont geblieben.

Am 28. Mai wurden sämtliche Eier, da sie gegen durchfallendes Licht unverändert hell erschienen, fortgenommen und geöffnet: die meisten erwiesen sich als leicht angefault, alle enthielten ein normales Eiweiß und Dotter, kein einziges aber zeigte die geringste Entwicklung.

Worin liegt da der Grund? Da ich keines der Tiere — ein jedes konnte ja vielleicht noch entwicklungsfähige Eier hervorbringen — und auch kein frisches Ei opfern wollte, so war eine genaue Untersuchung dieser Frage unmöglich. Der mir gestellten Aufgabe — zu untersuchen, ob überhaupt die Bastarde fortpflanzungsfähig sind oder nicht — schien es auch nicht mehr zu entsprechen, die begonnenen Versuche noch nicht aufzugeben, sondern mit einiger Geduld und vielleicht etwas modifiziert fortzusetzen. Als daher zu Anfang Juni alle 5 Weibchen nacheinander mit dem zweiten Gelege begannen — ein jedes hatte sich an anderer Stelle ein neues Nest gebaut —, beschloß ich, den Erfolg auch dieser Brut noch abzuwarten. Es war ja möglich, wenn auch wenig wahrscheinlich, daß die Weibchen trotz ihres eifrigen Brütens vielleicht nicht die erforderliche Brutwärme entwickelten — wir wissen ja, daß die Körpertemperatur zu dieser Zeit



eine erhöhte ist —, und so beschloß ich, die gelegten Eier dieses Mal einigen Kanarienhennen unterzulegen, die mit einem Kanarienhahn nebenbei in einem größeren Heßbauer gehalten wurden. Zwei grüne kräftige Weibchen der Seiferschen Rasse, die ich vom Vorjahre her als besonders gut brütend und fütternd kannte, wurden außerdem direkt zu den Bastarden gesetzt: am 3. Juni, als eines dieser Weibchen auf vier Eiern brütete, wurden ihm vier von vier verschiedenen Bastardweibchen gelegte frische Eier untergelegt und seine eigenen in die betreffenden vier Nester der Bastardweibchen verteilt. Die weiter folgenden zwölf Eier wurden mit je einem Kanarienei — von dem zweiten bei den Bastarden gesetzten Weibchen oder aus der Kanariennecke — vertauscht, nachdem selbstverständlich zuvor jedes Ei genau bezeichnet war. Am 17. Juni erschienen sämtliche Bastardeier, obwohl also von Kanarienhennen bebrütet, gegen durchfallendes Licht hell und unentwickelt; sie wurden geöffnet und zeigten wie bei der ersten Brut Eiweiß und Dotter in leicht angefaultem Zustande. Fast alle Kanarieneier dagegen, von Bastardweibchen bebrütet, kamen aus, und ihre Pflegemütter fütterten sämtlich in fürsorglichster Weise die Kanarienjungen.

Nur die Eier der zwei bei den Bastarden gesetzten Kanariennecken erwiesen sich als durchweg unbefruchtet. Damit ist aber keineswegs erwiesen oder auch nur wahrscheinlich gemacht, daß die Bastardhähne auch mit Kanariennecken nicht fortpflanzungsfähig wären. Denn trotz genauer täglicher Beobachtung habe ich niemals sehen können, daß einer der Bastardhähne für die später zugesetzten Kanariennecken irgend ein Interesse gezeigt hätte.

Dennoch sollte auch in der Beziehung nichts unversucht gelassen werden; und so wurden am 19. Juni auch die beiden noch übrigen Kanariennecken zu den Bastarden gesetzt, während der Kanarienhahn dafür die drei am besten legenden und am eifrigsten brütenden Bastardweibchen zugesellt erhielt. Dieser Versuch, der ja eventuell als Resultat ergeben hätte, daß die Bastardhähne mit Kanariennecken oder die Bastardhennen mit Kanariennecken fortpflanzungsfähig seien, hatte natürlich wenig Aussicht zu gelingen; einmal wegen der bereits vorgeschrittenen Jahreszeit, vor allem aber deshalb, weil die Bastarde von vorn herein prinzipiell nur an ihresgleichen gewöhnt waren. In der Tat schien es auch dem Kanarienhahn, der wohl Lust zeigte, niemals zu gelingen, eines der Bastardweibchen zu begatten, und von den Bastardhähnen interessierte sich kein einziger für die ihnen zugesellten Kanariennecken. Die letzteren legten in dieser dritten Brutperiode zusammen zehn Eier, die sämtlich während 10—12 Tagen bis zum Faulen bebrütet wurden, und dasselbe geschah mit den vier Eiern, die zwei der Bastardweibchen noch hervorbrachten. Da ich, nachdem die Sache einmal so weit gekommen war, die Tiere nun auch bis zum Ende des Sommers zusammenhalten wollte, wartete ich auch noch eine vierte und letzte Brutperiode ab. Vom 13. bis 16. Juni legten drei der Kanariennecken zusammen noch zehn, und zwei der Bastardhennen zusammen noch vier Eier; das vierte, bei den Bastarden gelassene Bastardweibchen baute noch ein sehr hübsches, kunstvolles Nest in der Schublade eines Wandschranks,

in dem sonst Futter und Nistmaterial aufbewahrt wurde, und brütete bald darin auf drei Eiern. Die Mal wartete ich weniger lange; als am 20. Juni trotz eifrigen Brütens sämtliche Eier hell erschienen wurden sie fortgenommen, die Kanariennecken bis auf Weibchen fortgegeben und dieses mit allen Bastardmännchen und -weibchen zusammengesetzt.  
(Schluß folgt.)

### Zur „Nützlichkeit“ des Sperbers.

Von Franz Fuchs, Düsseldorf.

(Nachdruck verboten.)

In Heft 13 und 14 der „Ges. Welt“ läßt Herr P. E. Heindl über die „Nützlichkeit“ des Sperbers aus, dem ich laut meiner langjährigen Erfahrungen vollständig beipflichten muß. Selbstredend wird auch dieser Raubvogel in der „unberührten“ Natur seinen Zweck erfüllen, vielleicht durch Wessensfangen überflüssiger oder unvorsichtiger und kranker Vögel, aber dort, wo der Mensch eingegriffen hat und die natürlichen Feinde des Sperbers, die großen Raubvögel, stark vermindert, wird er durch sein häufiges Vorkommen der Kleinvogelwelt sehr schädlich. Letztere verwechseln ihn viele Sonntagsjäger, und statt sein muß der arme Turmfalke daran glauben. Wo der Sperber zu häufig ist, soll man ihn ruhig abschließen ein Aussterben des schlauen Räubers ist nicht zu fürchten. Daß derselbe den Eichelhäher übermächtig halte ich kaum für möglich. Ich habe zahlreiche Zweikämpfe des Sperbers mit Hähnen und hauptsächlich Krähen beobachtet. Zumeist verliefen sie blutig, da die Krähen durch ihr fürchterliches Geschrei immer Verstärkung erhielten und der Sperber schließlich strich. Auch in anderen Fällen zog der Sperber immer den kürzeren und besonders blieb der Hähner Sieger. Einmal hatten sich Krähe und Sperber einander verkrallt, so daß sie zu Boden fielen, da aber lösten sie sich und zogen ihrer Wege. Ebel glaube ich nicht, daß er besonders dem Sperber oder den Mäusen stark zu Leibe geht. Er holt, um selbst nicht durch Anprall zu schädigen, am liebsten die fliegende Beute. Ja, er scheucht die freisitzenden Vögel erst hoch, um sie dann zu nehmen. Von etwa 20 beobachteten Fällen, daß der Sperber schlief, sah ich nur zweimal, daß er Spazier nahm und nie, daß er sich für Mäuse interessierte. Sehr viele Dorngraswürmer fallen ihm zum Opfer. Letztere haben ja die Gewohnheit, bei der Schlußstrophe ihres Vierraketentanzes aufzusteigen und sind dann in ihrer Liebestollheit ganz blind. Dieses scheint dem Räuber bekannt zu sein, denn er lauert im Versteck, um dann lautlos den Vogel zu holen. Ich sah es sechs oder siebenmal, also ein hoher Prozentsatz.

Es war so auffällig, daß ich schon darü nachgrübelte, ob hier vielleicht ein Nutzen vorhanden indem es überflüssige Männchen waren, die den Bergpaarten am Brüten hinderlich waren? —

Verschiedentlich war mir auch der Horst des Sperbers bekannt (einmal zog ich vier Stück groß und ich konnte an den Nestern der Mahlzeiten verspeisten Opfer feststellen; es waren stets Singvögel, hauptsächlich Dorngraswürmer, Meisen, Kuckuck u. a. m.



## Bemerkenswertes aus meiner Vogelecke im Jahre 1910.

Von Elisabeth Walter.

(Nachdruck verboten.)

Es war im Sommer 1909, als ich von einem kleinen Vogelfreunde, der mit seiner Mutter eine Reise machen wollte, mit anderen Vögeln auch reizendes kleines Girlitzchen in Pension bekam. Die Vögel waren zwar in keinem sehr guten Zustande; das Girlitzchen war beinahe kahl und ein Amsel saß aufgeplustert auf seinem Stengel und sah mir auch wirklich nach ein paar Tagen schon sehr unwohl aus. Ich schickte Herrn Neunzig die kleine Amsel ein und dieser konstatierte als Todesursache unzureichende Mauser und ungenügende Ernährung. —

Betrachtete ich den kleinen Girlitz von Stund an natürlich auch seinen Todesursachen, tat ich mein Möglichstes, um, wie ich glaubte, ihm möglichst seine alten Tage so gut wie nur möglich zu gestalten. So ließ ich ihn mit dem besten Plätzchen am Fenster meiner Vogelecke und viel Aufmerksamkeit im Futter und frisches Grünzeug sowie Grasensprossen, für welche eine große Lei-

denhaft zeigte. Und siehe da, er überstand die Mauser glatt und entpuppte sich schließlich als ein reizendes kleines Girlitzfräulein, das selbst meinem Senior Hans, dem sehr schön gezeichneten Kanarienhahn, den ich jetzt schon 11 Jahre besitze, eine Zeitlang den Kopf verdrehte. Dann kam das Weihnachtsfest, und wie allemal an festlichen Gelegenheiten, wie Weihnachten, Geburts- oder Namenstag, wollte mich meine Schwester irgendetwas Gefiedertem erfreuen. Dieses Mal brachte mein alter Stieglitz einen Kameraden bekommen, aber es war alles schon ausverkauft und es war nicht mehr zu haben, als ein dick aufgeplustertes Girlitzchen, das, wie der Verkäufer meinte, seiner Auflösung entgegenstehe. Da meine Schwester dieses Mittel mit dem Tierchen hatte, es war so sehr beliebt und auch sonst mangelte ihm manches, so brachte sie nach dem Preise und bekam es schließlich zum besten. — Triumphierend brachte sie es mir, aber ich betrachtete es mit sehr kritischen Blicken, während mir seine Geschichte erzählte, denn es sah ganz jämmerlich und sein Federkleid sah sehr derangiert aus, trotzdem es die Mauser doch schon lange über-

standen haben mußte. Aber auch bei ihm tat die Sonne, Reinlichkeit und abwechslungsreiche Nahrung Wunder, und schon nach ganz kurzer Zeit ward es schmuck und glatt im Gefieder, aber es blieb vollständig heiser, und es war ein jämmerlicher Anblick, wenn es auf dem Stengel saß, das Kehlkorn blähte und dieses und das Schnäbelchen die Bewegungen des Singens ausführten, aber keinen Ton hervorbrachten, und das blieb so bis an sein selig Ende. Damals dachte er aber noch nicht ans Sterben, sondern verliebte sich nur sterblich in genanntes Girlitzfräulein, und er konnte schon auf Gegenliebe rechnen, denn abgesehen von seinem Sprachfehler war er ein sehr schneidiges Kerlchen, wenn er so in der Hitze des Gefechts und bei jeder nur passenden Gelegenheit seine Kopfschütteln stellte und sich dadurch so ein unternehmendes Exterieur zu geben mußte. Sie waren daher sehr bald mit-



Orangebrust-Kernbeißer,  
3/4 nat. Gr.

einander einig und seine permanente Heiserkeit störte sie anscheinend gar nicht. Ich hatte sie zusammen in ein größeres Bauer getan, ein Nistbörchen hineingehängt und richtig, es dauerte auch gar nicht lange, da fingen sie an, ihre Kinderstube einzurichten. An Material war ihnen alles recht, Tannenzweige und Kiefernadeln, Baststücke, Federchen, Scharpie, ja eines Tages, als sie beide

suchend im Zimmer herumflogen, ergatterten sie sich sogar einen Handschuhfinger, und das Weibchen trug ihn triumphierend zum Nest. Anfang Mai saß das Weibchen bereits fest auf sechs Eiern, und wir warteten gespannt auf den Erfolg; aber nach 2 1/2 Wochen fand ich es doch an der Zeit, die Eier zu entfernen, und als ich sie öffnete, da waren nur zwei davon unbefruchtet, während in vieren die Vögelchen schon halbwegs entwickelt waren, aber natürlich abgestorben. Das war ein großes Herzeleid für uns, aber wir trösteten uns schnell, denn es dauerte kaum zwei Wochen, da saß sie schon wieder auf sechs Eierchen, und wie eifrig wurde sie vom Männchen gefüttert, und wie treu und fleißig brütete sie, aber wieder dasselbe schlechte Resultat. Inzwischen war es Herbst geworden, und ich setzte die beiden Tierchen in die Voliere, damit sie, besonders das Weibchen, sich von ihren Anstrengungen erholen könnten, denn noch eine dritte Brut in diesem Jahre schien mir nicht ratsam. Da nach einer Woche kam ich mittags nach Hause, und o Schrecken, o Jammer, liegt das arme Girlitzweibchen tot am Boden und

das Männle sitzt ganz traurig und still auf der Stange. Ich nehme ihn natürlich gleich heraus und setze ihn in einen Einzellkäfig, aber nach ein paar Tagen ist auch er eine Leiche. Ich stehe noch heute vor einem Rätsel, was diesem sonst so munteren Tierchen wohl gefehlt haben mag, und ich ärgere mich heute noch, daß ich sie nicht an Herrn Neunzig zur Untersuchung eingeschickt habe, aber ich hatte kurze Zeit vorher meinen eingegangenen alten Stieglitz eingeschickt und keine Antwort darauf erhalten, da hatte ich nicht mehr das Herz zu weiteren Anfragen; aber nachher stellte es sich heraus, daß Herr Neunzig verzogen, und meine Sendung, welche noch an seine alte Adresse gegangen war, also wahrscheinlich nicht erhalten hatte.

Und was mag nun wohl die Ursache meiner mißglückten Girkizucht sein? In Pflege und Behandlung habe ich mir nichts vorzumerken, aber vielleicht daß meine Lore (Rosakakadu) die Schuld daran trägt, er hat nämlich die schlechte Gewohnheit, sobald man ihm den Rücken dreht, auf sämtlichen Käfigen herumzuklettern, und hat bei dieser Gelegenheit die Tierchen recht erschreckt, trotzdem sie sonst sich eigentlich nicht viel daraus machen, weil sie Lore und ihr Dun und Treiben ja schon so ziemlich gewohnt sind, aber bei brütenden Weibchen dürften doch vielleicht derartige Störungen nicht am Platze sein. Oder sollten die täglichen Reinigungen des Käfigs schuld daran sein, weil ich ihn zu diesem Zwecke immer von seinem Platze wegnehmen mußte, um auf einem nahen Tische die Reinigung vorzunehmen. Aber das hat sie niemals gestört, und das Weibchen flog nicht ein einziges Mal vom Neste, während ich die nötigen Hantierungen vollzog. Kurzum, die Sache will mir noch heute nicht aus dem Kopfe heraus, und deshalb mußte ich sie auch unbedingt einmal in der „Gefiederten“ zur Sprache bringen.

Den freundlichen Lesern der Gefiederten, die sich hierfür interessieren, möchte ich an dieser Stelle noch mitteilen, daß mein Sperlingspapageienweibchen, das vor einiger Zeit an gelähmten Füßen litt, noch heute lebt und man bei ihm bis jetzt nichts wieder von seinem Leiden gemerkt hat. Im Gegenteil, auch sie richteten sich im Herbst eine Kinderstube ein und das Weibchen legte fünf Eierchen, aber wieder kein Erfolg, trotzdem sie den sonnigsten Platz am Fenster inne hatten und Weidenzweige beinahe täglich frisch gepflückt erhielten; sie berührten aber dieselben kaum, sondern zerknabberten ihr Bodenbelagpapier zu dünnen längeren Streifen, die sie als Nistmaterial mit Vorliebe benutzten.

(Schluß folgt.)

### Aus der Voliere.

Von einem langjährigen Vogelliebhaber.

(Fortsetzung.)

(Nachdruck verboten.)

**Burpurweber — *Pyrenestes ostrinus* (Vieill.).**

Die Systematiker haben diesen Vogel auf Grund geringer Unterschiede im Schnabelbau und Bildung der Schwungfedern von seinen natürlichen Verwandten, den Samenknacker-Amandinen getrennt. Bereits Reichenbach führt diese Trennung durch in

seinem „natürlichen System“ der „Singvögel“. Struwwissenschaftlich mag es natürlich richtig sein, wahren „natürlichen System“, wie in der Praxis dürften die Arten beider Gattungen jedoch zusammenfallen, da sie im Benehmen und allen sonstigen Eigenschaften völlig gleich sind.

Die dickschnäbeligen sind als Gattung *Pyrenestes* aufgestellt, während die Arten mit dem gestreckten Schnabel die Gattung *Spermospiza* umfassen. Letztere werden noch zu den Webern gerechnet, während erstgenannte den Webefinken angehören, und somit einen Übergang von den Webern zu den „Präfincken“ bilden. Bei beiden Gattungen ist der äußerliche Körperbau fast völlig derselbe, wie auch Farben Rot und Schwarz der Männchen und Rot und Olivbraun der Weibchen bei allen Arten dieselbe. In der Vogelliebhaberei wissen wir auch, daß diese Vögel in ihrem Gefangenleben durchaus übereinstimmend\*) sind, keineswegs das Benehmen der Webern haben, sondern ein ausgesprochenes Wesen der Präfincken zeigen. Nistverhältnisse, Lebensweise usw. dürften auch in der Natur bei den Arten beider Gattungen dieselben sein. Allerdings scheint man das Naturleben dieser Vögel wenig zu kennen, denn alle Handbücher berichten hierüber wenig oder nichts. Selbst die Arbeit von Reichenow: „Die Vögel Afrikas“ fällt sich darüber kurz.

Verschiedene Systematiker haben diese Vögel in mehrere Unterarten getrennt, wobei Größenschiedenheit das Hauptmotiv bildet. Auch scheinen ältere Ornithologen der Ansicht zu sein, daß braunen Vögel eine besondere Art sind, die *Pyrenestes personatus* nennt. Ein Beobachter dieser Vögel in der Natur gibt sodann an, wie er im Herbst eine kleine Kolonie in einem Sumpfe bei Robertz vorfand. Obgleich er die Kolonie oft beobachtete, sah er eine Anzahl Männchen, Weibchen, wie junge Weibchen sammelte, so war kein einziger darunter, der schwarz und rot war, wie er auch nie solche in der Kolonie gesehen hat. Er schließt mit der Behauptung, dies beweist, daß *P. personatus* (Männchen rot und braun) eine gute Art sei. Dennoch ist diese Behauptung falsch\*\*). Wie ist es aber möglich, daß in einer nistenden Kolonie, wie angegeben, aus zehn Paaren bestehend, kein wirkliches altes Männchen mit schwarzem Mantel und Flügeln weder gesehen noch gesammelt wurde? Es scheint mir ganz absonderlich. Solche Beobachtungen in der Natur sind jedenfalls recht irreführend.

Die Nester dieser Vögel beschreibt er als aus trockenen Schilfblättern gebaut. Sie standen auf Astgabeln im dichten Buschwerk, etwa einen Meter über dem Sumpfboden oder dem Wasser. Eine runde Öffnung führt zur Nisthöhle, die mit weichen Gras ausgelegt ist. Die Eier, meistens sechs, reinweiß und messen 17 × 13 mm.

Nach diesen Angaben scheint es, daß diese Vögel sich freilebend niedrig halten, in dichtem Buschwerk leben und offene Gelände meiden, und daß sie nie über dem Boden nisten. Nach dem Benehmen mei-

\*) Woher weiß Verfasser, daß diese Arten in ihrem Wesen übereinstimmend sind? So häufig sind sie nicht lebend eingeführt, daß ein bestimmtes Urteil gefällt werden kann. N.

\*\*\*) Daß diese Behauptung richtig, beweist die Anmerkung auf folgender Seite. *P. o. personatus* ist synonym *P. o. sanguineus* Sw.

Vögel habe ich mir das auch so gedacht, darauf deutet ihr Flug, ihre huschenden Bewegungen und das etwas ängstliche Wesen. Daß nun meine beiden Vögel anfangs so furchtbar scheu waren, dürfte darin begründet sein, daß sie, wie erwähnt, längere Zeit in einem Kistentäfig verlebten. Ich habe öfters feststellen können, daß Vögel, die lange Zeit in Kistentäfigen lebten, sich immer unsicher und beängstigt fühlen, wenn sie plötzlich mit vielen anderen Vögeln zusammen in größeren Räumlichkeiten freistiegen sollen.

Außer genannter Form personatus, die also jedenfalls falsch ist, trennt man noch zwischen P. ostrinus, coccineus und minor. Schnabel- und Körpergröße ist bei diesen Vögeln recht variierend, sie messen von 120—140 mm Körperlänge. Die kleineren nennt man coccineus, die größeren ostrinus, während bei P. minor das schöne Rot weniger verbreitet ist. Mein jetziges ausgestopftes altes Männchen mißt nur 120 mm. Das Weibchen, das ich jetzt besitze, ist ja gleichzeitig mit jenem eingeführt worden und hat also eine entsprechende Größe. Sonach sind meine Vögel also die Art P. coccineus und eigentlich nicht der ostrinus.

Die jungen Vögel sollen düster olivbraun sein, mit bräunlichroten Oberschwanzdecken und der Schwanz verwaschen bräunlich karmin, sowie einen hornbraunen Schnabel haben.

Die Heimat dieser farben-schönen und labsonderlichen Vögel bildet Westafrika, ostwärts bis Zentralafrika (Ostafrika N.). Ob sie dort auch selten vorkommen, weiß ich nicht. Jedenfalls dürfte aber ihre sehr seltene Einfuhr in ihrer versteckten Lebensweise begründet sein, was zu bebauern ist, da er für alle Vogelliebhaber sehr begehrenswert ist und unter allen fremdländischen Vögeln wegen seines ausgezeichneten Farbenschnittes hoch oben an stehen würde, wenn der Preis bei reicherer Einfuhr entsprechend niedriger würde.

Noch sei bemerkt, daß ich die Benennung Purpurweber sehr unzutreffend finde, ein besserer Name für den Vogel wäre, finde ich, sehr erwünscht\*).

(Fortsetzung folgt.)

\*) Nach den Forschungen Shelleys und Prof. Oskar Naumanns (f. Ornithol. Journal 1909 S. 255 ff.) verhält es sich mit der Gattung Pyrenestes doch anders als Verfasser obiger Arbeit glaubt annehmen zu dürfen. Prof. Naumann stellt folgende Arten fest:

1. *Pyrenestes ostrinus sanguineus Sw.*  
Grundfarbe beider Geschlechter leibbraun (olivbraun, ins Rostfarbene ziehend).  
Verbreitung: Senegal und Gambia.
2. *P. o. coccineus Cass.*  
Gefärbt wie vorstehende, aber erheblich kleiner, mit kleinerem, viel zierlicherem Schnabel.  
Verbreitung: Sierra Leone, Liberia.
3. *P. o. ostrinus Vieill.*  
Männchen schwarz wo vorige olivbraun, in der Größe der 1. Art gleich.  
Verbreitung: Von Togo bis zum mittleren Lauf des Niger.

## Ausstellung und Prämierung.

Von J. C. Petersen, Hamburg.

(Nachdruck verboten.)

Ein heißes Thema ist es, welches Herr Robert Steinhagen, Lübeck in Nr. 52 des vorigen Jahrgangs der „Gef. Welt“ angeschnitten. Darin pflichte ich Herrn St. voll und ganz bei.

Aber gerade deshalb ist es unbedingt notwendig an eine Lösung dieses schwierigen Problems heranzutreten. Hoffentlich gelingt es nach den nötigen Erläuterungen ein festes System aufzustellen. Leider ist ein großer Teil der Liebhaber überhaupt Gegner von Ausstellungen. Ich halte es deshalb für angebracht, vorerst auf die Vorteile, die unserer Liebhaberei durch Ausstellungen erwachsen, hinzuweisen. Selbstredend denke ich, wenn ich von allgemeinen Vorteilen durch Ausstellungen schreibe, nur an wirklich gute Ausstellungen. Überfüllte Käfige, noch dazu meistens mit scheuen, stürmischen Frischfängen, schmutzige unsaubere Käfige, ferner für die betreffende Vogelart zu enge Käfige u. dergl. gehören überhaupt nicht in eine Vogel-ausstellung und sollten von jeder Ausstellungsleitung unbedingt zurückgewiesen werden, da dieselben unserer Liebhaberei nur Schaden und unseren Gegnern den besten Agitationsstoff liefern. Eine, wenn auch nur kleine, sachkundig arrangierte Ausstellung ist unbedingt der geeignetste Weg, unserer edlen Liebhaberei neue Anhänger zu gewinnen. Auch wird mancher Liebhaber auf den Ausstellungen Anregung finden, die Pflege und Käfigung seines Bestandes zu vervollkommen und zu verbessern.



Harrells Beißig, nat. Gr.

Um aber dieses zu erreichen, genügt es nicht, daß die Käfige und ihre Inassen den Besuchern der Ausstellung nur vor Augen geführt werden. Es ist unbedingt erforderlich, daß erfahrene Vereinsmitglieder stets anwesend sind, um den Besuchern als Führer zu dienen. Daß der Wissensdurst des Publikums ein sehr großer ist, wird mir jeder beipflichten, der bereits auf Ausstellungen eine Führerrolle bekleidet hat. Man beginnt einer einzelnen Person die Lebens-

4. *P. o. rotschildi Neum.*  
Färbung wie 3. Größe, Schnabel wie 2.  
Verbreitung: Nigerdelta, östlich bis Nordamerica, westlich bis Lagos.
5. *P. o. gabuensis Neum.*  
Wie vorige, Rot am Hintertopf weniger ausgedehnt, auf der Unterseite nur die Rechte rot, einzelne rote Federn auf der Brust und den Seiten.  
Verbreitung: Südamerica, Gabun, ins Innere bis zum Congo.
6. *P. o. centralis Neum.*  
Schnabel größer als bei 1 und 5, Flügel länger.  
Verbreitung: Länder im N.-W. und N. des Viktoriasaees.
7. *P. o. minor Shell.*  
Rot 2. durch grauen Ton des Gefieders, geringerer Größe und geringerer Ausdehnung des roten Gefieders am Kopf — nur bis zur Höhe der Augen — unterschieden. Der Hintertopf, hintere Halsseiten olivengraubraun.  
Verbreitung: Von Petra in Mesopotamien bis zur Südspitze des Madagassars.

weise des einzelnen Vogels in der Natur, ferner seine Bedürfnisse und Eigenschaften im Käfig, resp. Vogelstube, zu erklären und wird nach wenigen Minuten von einer, immer größer werdenden Gruppe Wissensdurstiger umgeben und gefolgt sein. Eine auch nur annähernd gleich ausführliche Belehrung, als durch solche kleinen Vorträge, ist durch keinen, wenn auch noch so vollkommenen, Katalog zu erreichen. Der freundliche Dank der Zuhörer wird ein Ansporn zu einem neuen Rundgang in gleicher Weise.

Durch vorstehendes glaube ich in kurzem Auszuge bewiesen zu haben, daß Ausstellungen geeignet sind unsere Liebhaberei zu fördern. Ich wende mich nunmehr zu der heiklen Frage der Prämierung.

Ich stimme auch hierin mit Herrn Steinhagen überein und halte es im Interesse unserer Liebhaberei für erforderlich, daß nur Liebhaber unter sich konkurrieren. Als Grund führe folgendes ich an: Einem Händler, der nur ein mittelmäßiges Geschäft betreibt, wird es stets ein leichtes sein, auch den eifrigsten Liebhaber zu überflügeln, wenn er seinen Bestand zur Ausstellung bringt, da in diesem Falle gegen die Masse nicht aufzukommen ist. Nun ist allerdings hierbei zu erwähnen, daß der Ausstellungsleitung, resp. dem ausstellenden Verein, diese reiche Beschickung, noch dazu hauptsächlich mit Papageien, Kakadus und Sittichen, nur angenehm sein kann. Es füllt die Kasse und den Katalog. Aber die Folge davon ist, daß die Liebhaber, die doch entschieden mannigfaltigere Kollektionen zur Schau stellen, von den Ausstellungen verschwinden. Gewiß auf die Dauer ein großer Nachteil.

Es muß unbedingt hier Remedur geschaffen werden. Herr Steinhagen hält es für richtig, wenn die Händler unter sich prämiert würden und hofft, daß diese Art ein Ansporn für dieselben sein würde.

Ich erlaube mir, letzteres sehr zu bezweifeln. Ich möchte den Herren Vogelhändlern nicht zu nahe treten, glaube aber, daß es ihnen weit weniger um die Medaillen und Ehrenpreise, als um das in Aussicht stehende „gute Geschäft“ zu tun ist. Der Händler betrachtet wohl in den meisten Fällen die Ausstellung als ein gutes Geschäft — er will eben verkaufen und dazu bietet sich auf der Ausstellung die beste Gelegenheit. Aus diesem Grunde glaube ich auch kaum, daß wir auf den Ausstellungen je einen Wettbewerb unter den Händlern erleben werden. Dieses „gute Geschäft“, das der Händler auf der Ausstellung erwartet, fällt aber für den Liebhaber fort. Einzelne Ausnahmen bestätigen auch hier nur die Regel. Der Liebhaber empfängt für seine Mühe und Kosten diese Deckung nicht, für ihn gilt es nur möglichst den höchsten Preis zu erringen. Infolgedessen ist es nur gerecht, alle gleich zu prämiieren, aber den berufsmäßigen Händlern die Medaillen und Vereinsehrenpreise (außer Privatehrenpreisen, wenn bei diesen nicht ausdrücklich anderes bestimmt ist) nur per Diplom zu geben. Ich glaube sogar, daß diese Art der Preisverteilung den Händlern indirekt auch nur Vorteil bringen kann, denn es wird unter den Liebhabern entschieden ein eifriger Wettbewerb einsetzen und den Händlern werden gute, seltenerer Sachen zu besseren Preisen schneller abgenommen werden.

Nun weiter zum nicht minder heiklen Prämierungssystem. Daß die Prämierung nach dem Ausstellungsleiter, oder besser nach Abschriften aus dem Führer, vorgenommen werden muß, ist unbedingt erforderlich. Auch muß die Verteilung der Preise Sache der Herren Preisrichter sein. In den Abschriften muß Name und Adresse des Ausstellers fortbleiben und die Kollektionen der einzelnen Aussteller durch einen Buchstaben benannt sein. Ferner müssen die Prämierungsbogen eine ausgedehnte Rubrik für Bemerkungen aufweisen (s. das Beispiel S. 143).

Daß von Herrn Steinhagen vorgeschlagene Prämierungssystem erscheint mir, wenigstens für den Anfang, viel zu kompliziert. Man würde kaum Preisrichter finden, die es fertig brächten, auf einer gut besetzten Ausstellung nach diesem System in einem Tage zu prämiieren. Es muß auch hier den Herren Preisrichtern mehr Ellenbogenfreiheit gelassen werden.

Meiner Ansicht nach würde folgendes System, welches bereits auf der Ausstellung des Vereins „Waldibyll“ in Hamburg vom 8. bis 10. Jan. 1911 zur Anwendung kam, vollauf genügen und hat entschieden den Vorteil der Einfachheit:

Die Durchschnittspunktzahl ist 30. Nun ist eine Skala\*) aufzustellen, etwa in folgender Weise: Finkenvögel zirka 10—12 Punkte, Drosselarten zirka 20—30 Punkte, Sänger zirka 30 Punkte, sehr zarte Vögel, als Gelbspötter, Rohrfänger, Goldhähnchen, Blaukehlchen, Baumläufer usw. zirka 35—40 Punkte, Papageien und Sittiche zirka 30—40 Punkte usw.

Für Seltenheit, Selbstzucht, Gesang, Sprache, Zahnheit, Dauer der Käfigung usw. wird von den Herren Preisrichtern die Punktzahl entsprechend erhöht, sagen wir vielleicht bis zu 100 Punkten für den einzelnen Vogel. Für Fehler, als schlechtes Gefieder, schlechte Füße usw. werden entsprechend Punkte gekürzt. Die diesbezüglichen Bemerkungen werden in der letzten Rubrik auf dem Prämierungsbogen kurz angeführt.

Bei der Preisverteilung ist die Gesamtpunktzahl maßgebend. Unter 10 Punkte sollen nicht gezählt werden. Jeder Preisrichter macht nach gemeinsamer Besprechung eines jeden Vogels für sich auf seinem Bogen seine Eintragungen und die Durchschnittspunktzahl ist die Bewertung des Vogels.

Die Prämierungsbogen bleiben Vereinseigentum und können auf Wunsch von den Ausstellern eingesehen werden.

Als die schwierigste Aufgabe der Herren Preisrichter halte ich die Bewertung der Papageien und Sittiche, da es außerordentlich schwierig ist, dieselben neben den Weichfressern zu prämiieren. Ich bin jedoch überzeugt, daß unsere sehr erfahrenen und kundigen Preisrichter, die Herren Lackmann und Graemer, Hamburg, über diese schwierige Arbeit leicht hinwegkommen.

Vielleicht werden die Herren nach der Ausstellung ihre Erfahrungen mit diesem Prämierungssystem an dieser Stelle bekannt geben! Der Dank der Liebhaber ist ihnen gewiß!

\*) Diese Arbeit haben in liebenswürdigster Weise die Herren Preisrichter auf der Ausstellung des „Waldibyll“ übernommen und soll obige Angabe daher nur ein Beispiel sein.

atalog-Nr.	Stückzahl	Gattung	Punktzahl	Bemerkungen
332	1	Nachtigall	27	Schwanzfeder be- stoßen
333	1	Mönchgrasmücke	28	
334	1	Feldlerche	25	
334	1	Buchfink	14	geschlagen
335	1	Stieglitzbastard	25	Selbstzucht nach Fußring
336	1	Zeisig (Erlen)	7	am Kopf kahle Stelle

### Schlupwespen — Feinde der Vögel?

Von Franz Stoeck, Wien.

(Nachdruck verboten.)

Dem beobachtenden Naturfreunde — und solche sind wir Vogelfreunde ja alle — wird es nicht unbekannt sein, daß gewisse Gruppen von Insekten ihre Eier in die Larven oder Puppen (je nach Gattung) bestimmter Insekten legen, welche dann ein lebendem Körper von den Parasiten bis zu deren letzter Metamorphose bewohnt werden.

Diese auf solch wunderliche Weise für die Nachkommenschaft sorgenden Insekten, deren Bestimmung in Naturhaushalte wir in dem sicheren Zugrundegehen der von ihnen bewohnten Individuen erkennen, sind die Schlupwespen. Sie bilden eine große Gruppe der Hautflügler, sowie die Lachinen, welche zu den Vögeln gezählt werden.

Erstere erkennen wir, wie ja ihr Name sagt, an dem wespenähnlichen Aussehen und Gebaren, während die letzteren in ihren ebenfalls zahlreichen Arten bei oberflächlicher Betrachtung den bronzen-schillernden Fleischfliegen und den Stubensfliegen scheinbar vollständig gleich sind.

Für den Schmetterlingsfreund ist das Vorhandensein dieser Schmarotzer oft recht fatal, zumal die betroffenen Raupen oder Puppen keineswegs Kränklichkeit an den Tag legen oder irgendein verändertes Aussehen bekommen. Erst nachdem der Schmarotzer die Puppenform oder als fertiges Insekt seinen Wirt verlassen hat, sieht man den Schaden an dem Verfall einer etwa seltenen Raupe oder Puppe, um deren Gedeihen man sich durch Futterholen u. dgl. Wochenlang bemüht hatte.

Nach dieser Vorausschickung wolle es mir gestattet sein, eine sonderbare Beobachtung mitzuteilen, die ich vor mehreren Jahren an einer jungen Grasmücke machte, und welche mich vermuten läßt, daß eine Art der vorerwähnten Insekten existiere, die sich in den lebenden Vogelkörper zu seinem Wohnsitz wählt.

Beim Durchsuchen einiger mir zugänglicher einschlägiger Bücher hatte ich keine ähnliche Beobachtung ersichtlicht gefunden.

Eines schönen Vormittags war ich in einem Gehölz mit Raupensuchen beschäftigt, als vor meinen Füßen ein noch nicht ganz flügger Vogel aus dem Gestrüpp flüchtete. Ich hatte ihm unbeachteterweise den Weg ins Innere der Hecke abgeschnitten

und so wagte er sich auf seinen noch unzulänglichen Flügelchen ins Freie, wo er natürlich nicht weit kommen konnte, sondern, unbeholfen flatternd, am weichen Wiesengrunde landete.

Ich nahm den kleinen Wicht vorsichtig aus dem Grase und freute mich, ihn auf ein kleines Weisichen in der Hand haben zu dürfen. Nun konnte ich mir das Vögelchen so recht in der Nähe ansehen. Es war eine erfreulicherweise hier im Wiener Walde recht oft vorkommende Dorngrasmücke. Im Kleingefieder war der Knirps schon so ziemlich fertig, das Schwänzchen guckte auch schon recht fürwichtig hervor, doch mit den Schwingen war es noch recht schlecht bestellt. Das Köpfehen kam mir gleich so eigentümlich eckig vor.

Ich blies die Federn auseinander und entdeckte eine geschwulstartige Erhöhung von beiläufig 1,5 cm Länge, welche sich vom Kopfe zum Nacken zog. Am oberen Ende derselben befand sich eine kreisrunde Öffnung. Dieses Gebilde war unter dem Balg verwachsen, fühlte sich hart an und hatte das Aussehen eines tonnenförmigen Kokons.

Ein zweites ähnliches Gebilde befand sich am Rücken des armen Tierchens und war etwas seitlich eingewachsen, mit der Öffnung gegen den Kopf zu. An den Öffnungen dieser Gebilde waren die Federn sonderbar gestäubt und schmierig verklebt.

Ich untersuchte mit Hilfe einer Nadel den Inhalt dieser sonderbaren Gebilde und förderte je eine walzenförmige, gelblichweiße Wade zutage. Ob diese Maden mit dem Kopfe nach außen oder innen in dem Kokon steckten, konnte ich nicht unterscheiden, glaube aber auf jeden Fall, daß dieselben sich von den Säften des Vögelchens nährten. Nach der Größe der Maden zu schließen, mochten dieselben den Vogelkörper wohl schon seit dessen ersten Daseinstagen bewohnt haben.

Nachdem ich das Vögelchen von seinen lästigen Schmarotzern befreit hatte (die Kokons brachte ich nicht heraus, da sie, wie vorhin erwähnt, mit der Haut fest verwachsen waren), ließ ich es frei und damit seinem Schicksale überlassen.

Von großem Interesse wäre es, durch gelegentliche Beobachtungen festzustellen, ob ein von diesen Schmarotzern bewohnter Vogel nach deren vollständiger Entwicklung und der danach erfolgten Befreiung von denselben, lebensfähig bleibt. Bei Schmetterlingsraupen und -puppen ist dies, wie schon erwähnt, niemals der Fall.

### Sprechsaal.

(Steht den Abonnenten kostenlos zur Verfügung.)

**Berichtigungen:** Meine Arbeit: „Zur Kenntnis Deutsch-italienischer Vogelnamen“ will Herr Lanzil folgenderweise berichtigen: Das im Vogelnamen „Hirngrillerl“ vorkommende Bestimmungswort Hirn glaubt er auf Hirse zurückführen zu können, weil dieses Wort in der Dialektsprache mancher Orte als Hirn gesprochen wird. Soweit ich die Dialekte in Deutschland kenne, wird nirgends Hirn für Hirse gesprochen, hier sowie im Salzburgerischen, in Oberösterreich, Nieder- und Oberbayern sagt man auf dem Lande statt Hirse: „Prein“ (Prei) = Hirsebrei, ohne das Wort Hirse zu kennen. — Daß der Name Hanfmeasl statt Hänfling auf einer Unkenntnis und daraus resultierender Verwechslung beruht, dürfte wohl unschwer erkannt werden. — Dafür habe ich erst kürzlich erfahren, daß der Name Bauvogel für die weiße Fuchselze vom Landmanne deshalb gebraucht wird, weil der Vogel beim Bestellen der



Acker (Bauern sagt der Landmann) hinter diesem herläuft und nach Nahrung sucht.

In der allzu schmeichelhaft gehaltenen Besprechung meiner Kreuzschnabel-Broschüre durch Herrn P. Heindl sagt er, daß bei einer event. Neuauflage derselben Ergänzungen und Verbesserungen wünschenswert wären. Bei einer vom Herausgeber besser zu berücksichtigenden Auflage würde dies wohl gehen, obwohl ich manches weglassen müßte, was nur für den Liebhaber berechnet war. Was P. Heindl an dem Worte „Geschlechtscharakter“ unrichtiges findet, verstehe ich nicht. Dr. v. Rabich wollte damit doch nur sagen, daß sich durch die Gefangenschaft der Kreuzschnäbel ihre äußerlichen Geschlechtskennzeichen (Gesiederfarbe) verändern.

**Nachtrag.** In der in Nr. 15 der „Ges. Welt“ enthaltenen Besprechung des Anzinger'schen Büchleins: „Unsere Kreuzschnäbel“ ist S. 120, Spalte 1, Zeile 1 und 2 v. o. zu lesen: „... nach den von letzterem selbst (S. 84, Spalte 1, unten) aufgestellten Grundsätzen ...“.

P. Emmeram Heindl O. S. B.

## Vereinigung der Vogelliebhaber Deutschlands.

Am Pfingsten d. J. findet zu Mannheim die Jahresversammlung unserer Vereinigung statt.

Der Verlauf der früheren Jahresversammlungen bürgt dafür, daß auch die diesjährige einen guten Verlauf nehmen wird. Neben der Erlebung der geschäftlichen Angelegenheiten wird eine vom „Verein der Vogelliebhaber zu Mannheim“ arrangierte große „Vogelausstellung“ das besondere Interesse der Teilnehmer wecken.

Ferner sollen Vorträge gehalten werden über Thematika, welche den Liebhabern besonders erwünscht sind. Der Vorstand bittet, ihm diese Wünsche möglichst bald zu unterbreiten.

Folgende Vorträge sind zugesagt: Herr Dr. Butschfus: „Vogelleben im Taijun“, Herr Rudolf Herrmann: „Vogelleben und Vogelgesänge am Sumpf.“

Dr. A. Butschfus, Garbelegen,  
Voritzender.

## Aus den Vereinen.

„Aegintha“, Verein der Vogelkundler zu Berlin. Vereinsitzung am Donnerstag, den 4. Mai 1911, im Vereinslokal Wolter, Stralauer Straße 3, abends präzis 8<sup>1/2</sup> Uhr. Tagesordnung: 1. Vorlesung des Sitzungsberichtes vom 20. April d. J. 2. Ornithologisches: Besprechung über Akklimatization von ausländischen Vögeln in hiesigen Parkanlagen. 3. Anmeldung neuer Mitglieder. 4. Allgemeines, Geschäftliches, Fragekasten. 5. Besprechung über eine Nachpartie. Gäste willkommen.

Der Vorstand: J. A. D. Vorbrodt, II. Schriftführer,  
O 112, Weserstraße 28 I.

## Vom Vogelmarkt.

Von seltener auf den Vogelmarkt kommenden Vögeln werden angeboten:

August Fockelmann, Tierpark, Hamburg-Großborstel: Jamaikatrapiale, Schwarzbrusttrupiale, Goldfittchen, Kotohrbülbül, Weißkehlpfäffchen, blaue Büchse, Kuckuck, Felsenfittiche.

Holtzthiem, Karlsruhe i. B., Lachnerstr. 24: 1 Goldkopftupriale.

Kornhas, Karlsruhe, Händelstr. 14: 1,2 fl. Kubastinken, 10 Monate alt, O 1 erprobtes Zuchtweibchen.

Wustav Müller, Vogelgroßhandlung, Hamburg, Neppoldstr. 89: Rote Kardinal, weinrote Atrilbe, Auroraatrilbe, Mangelherden.

W. Rambauser, Wien XVIII, Schulgasse 36: Kuckuckweibchen.



Herrn W. H., Dornap. Ich kann niemand nennen, der genannte Vogel zur Zeit in hervorragenden Exemplaren besitzt und fortgeben würde. Eine Anzeige wird am ehesten zum Ziel führen.

Herrn K. S. und Frau S. Besten Dank für Grüße aus Smyrna.

Herrn W. S., Poien. Der Kanarienvogel ist zu früh in die Mauer gekommen, deshalb schmeigt er. Ältere Kanarienvögel haben auf den Zehen gröbere Schuppen als junge. Das Größerwerden der Schuppen ist ein ganz normaler Vorgang. Aus welchem Grunde der Vogel anscheinend schwer atmet, kann ich ohne nähere Angaben nicht ermitteln. Ist er vielleicht sehr fett oder ist er sehr mager? Wie sind die Entleerungen? Wie wird er gefüttert? usw. (S. auch „Der Kanarienvogel“ von Dr. K. Kupf.)

Herrn W. G., Eichicht. Blutschnabelweber sind im Winterkleid dem Geschlecht nach schwer zu unterscheiden. Die Weibchen sind zuweilen heller gefärbt. — Eulen können ohne Fleischnahrung nicht leben. Pferdefleisch, Ratten, Mäuse, Sperlinge müssen sie erhalten.

Herrn A. L., Prag. Ich kann den Fall auch nicht aufklären. Sie hätten die Kadaver einsenden sollen.

Herrn W. v. St., Frankfurt a. M.; Herrn A. S., Walbau (St. Gallen); Herrn K. F., Höchst a. M.: Herrn cand. zool. F., Heidelberg: Beiträge dankend erhalten.

Herrn E. K., Kofelsk. Man kann kleine Papageien mit Prachtsinken zusammenhalten. Je größer der Käfig und je geringer die Zahl seiner Bewohner, desto besser. Es kommt vor, daß die Papageien den Prachtsinken, welche in ihre Nähe kommen, die Füße zerbeißen. Können die Vögel einander aus dem Wege gehen, ist diese Gefahr sehr gering. Es würden von kleinen Papageien Wellenfittiche, Grautöpfchen, Orangefarbene Unzertrennlige, Rosenkopfs- und Pfauenkopfsittiche in erster Linie in Betracht kommen. Wenn genügend Zweige in der Voliere vorhanden, um dem Nagebedürfnis dieser Vögel entgegenzukommen, könnte Holz zum Bau der Voliere verwendet werden. Unter Berücksichtigung des oben Gesagten könnten etwa 25—30 Vögel darin untergebracht werden. Es ist möglich, nur die farbenprächtigen Männchen der Prachtsinken zu halten, wenn es auch mehr zu empfehlen ist, diese geselligen Vögel paarweise zu halten.

Herrn Prof. P. P., Dresden, ist brieflich Bescheid zugegangen.

„K. K., Szabadka“. Der Fang mit dem „Wichl“ ist etwas anderes, wie der Fang auf dem „Stich“. Der Fang mit dem „Wichl“ (Steinfang) wird in folgender Weise betrieben: Man setzt den mit einer Fußspindel versehenen zahmen Steinfang auf einer etwa 4—5 m im Umkreis freistehenden niedrigen Baum, dessen dünne Zweige man entfernt und durch Leimruten ersetzt hat. Die Kleinvögel stoßen dann nach dem verhassten Rauz, setzen sich auf die Leimruten und sind gefangen. Sie müssen sofort von dem Vogelkleim gereinigt werden. Da diese Art des Fangens einem Massenfang gleichkommt, ist sie zu verwerfen. Sie ist auch, wie jeder Fang mit Vogelkleim, verboten. Das gilt auch von dem Fang auf dem „Stich“. Bei dieser Fangart muß man ein Männchen der Art, welche man fangen will, besitzen, den Lockvogel. Man bindet diesen die Flügelspitzen zusammen und befestigt vermittelst eines Fadens zwischen den zusammengebundenen Flügelspitzen eine etwa 4 cm lange Federpule (Gänsefeder), in diese steckt man eine Leimrute. Man läßt ihn dann in der Nähe des zu fangenden Vogels frei umherlaufen, dieser stürzt sich auf ihn, um ihn zu vertreiben, und bleibt dabei an der Leimrute kleben.

Herrn W., Rempten. Der Kardinal ist einem Herzschlag erlegen. Ich würde wiederum zur Haltung des roten Kardinals raten.

M. B., Hamburg. Die H. war einer mit Abzehrung verbundenen Ernährungsstörung erlegen. Über die Konfervierung frischer Ameisenpuppen brachten wir im Jahrgang 1910 eine Anweisung.



# Die aufgederter Welt.



Wochenchrift für Vogelliebhaber.

## Beiträge zur Kenntnis des Bastards von Stieglitzmännchen und Kanarienvogel.

Von Dr. Walther Mölle, Proskau D.-S.

(Schluß.)

(Nachdruck verboten.)

Wie oben erwähnt, versichert der alte Bockstein und mit ihm viele andere, daß die Bastarde von Stieglitz und Kanarienvogel im ersten Jahre kleine, kleingroße Eier und schwächliche Junge, in den folgenden Jahren aber immer größere Eier und kräftigere Junge hervorbringen. Es mußte also, wollte man genau sein, untersucht werden, ob meine Vögel, die im ersten Sommer nur entwicklungsunfähige und bisweilen tatsächlich auffallend kleine Eier gelegten, vielleicht im zweiten Jahre sich fortpflanzungsfähig zeigen würden. So wurden dann sämtliche Vögel, von denen den Winter über keiner eingegangen war, am 12. April 1909 wiederum in die Vogelstube gebracht und mit Mistkästen, Scharpie und Eifutter versehen. Schon am 13. waren zwei Nester fertig, und am 16. fand ich das erste Ei. Häufiger und intensiver als im vorigen Jahre beobachtete ich Schnäbeln, gegenseitiges Füttern aus dem Kropf, Flugspiele und Begatten, aber wiederum erwiesen sich alle 16 Eier, die bis zum 12. Juni gelegt und bebrütet waren, als unfruchtbar, und dasselbe gilt von den 18 Eiern, die drei schon im Winter zu den Bastarden gesetzte Kanarienvogel bis zur selben Zeit hervorgebracht und eifrig bebrütet hatten. Eine weitere Brut glaubte ich nun nicht mehr abwarten zu sollen, und gegen Ende Juni wurden, da mir Zeit und Gelegenheit zu anatomischen Untersuchungen fehlten, sämtliche Vögel weggegeben.

Aus diesen Versuchen geht mit Sicherheit hervor, daß die Bastarde von Stieglitz und Kanarienvogel untereinander — über die unvollkommenen Zuchterfahrungen mit Kanarien will ich gar nichts aussagen — entweder überhaupt nicht oder nur ausnahmsweise fortpflanzungsfähig sind. Diese Tatsache kann zwei Gründe haben: entweder sind die Eier, die die Bastardvögel legen, unbefruchtet oder nur nicht entwicklungsfähig. Bei den meisten Eiern glaubte ich konstatieren zu können, daß sie, vorsichtig an die Spitze gehalten, am einen Ende etwas wärmer als am andern waren. Aber von einer Sicherheit kann dabei natürlich keine

Rede sein, zumal da der unbefangene Beobachter, der die Tiere in ihrer ganzen Gesundheit und Lebensfreude betrachtet, von vornherein nur schwer glauben kann, daß diese kräftigen, fröhlichen, sanges- und liebeslustigen Wesen nicht fähig sein sollten, sich fortzupflanzen. Wenn sie indessen dennoch unfruchtbar sein sollten, so wird der Grund entweder in den anatomischen Verhältnissen der männlichen oder weiblichen Geschlechtsorgane oder aber in irgend welchen vielleicht chemischen Eigenschaften des Spermas resp. der Eier zu suchen sein.

War demnach also die eigentliche Absicht, den Stieglitzkanarienvogel zur Fortpflanzung zu bringen, mißlungen, so hatten meine Versuche doch ein vielleicht weniger bedeutendes, aber nicht minder interessantes Resultat gezeitigt, dessen Wahrscheinlichkeit mir, so nahe der Gedanke liegen mußte, bei Beginn der Zucht gar nicht einmal in den Sinn gekommen war. Denn so viel Interesse mit Recht das Äußere eventueller Bastardnachkommen beanspruchen konnte, so gespannt durfte man doch andererseits auch auf die Gestalt, Größe und Färbung der Eier sein, die sie hervorbrachten. Da das Ei des Vogels mit all seinen Eigenschaften etwas so überaus Charakteristisches für jede Art ist, so mußte es ja wie bei wirklichen Nachkommen auch schon bei ihnen interessieren, ob sie in einen der elterlichen Typen zurückschlagen oder etwa einen neuen Mischtypus darstellen würden. Bei der Verschiedenartigkeit des Stieglitz- und Kanarieneies mußte der Versuch auf diese Frage ja eine sichere Antwort geben.

In der Tat erwiesen sich nun die Eier der Bastarde, deren Inneres den gehegten Erwartungen so wenig entsprechen sollte, in ihrem Äußeren als höchst interessant. Denn in überwiegender Mehrzahl bildeten sie, was die Färbung der Schale betrifft, ein Mittelglied zwischen Kanarienei und Stieglitzei, und nur ganz wenige hätte man mit einem Ei einer der Stammeltern verwechseln können. Auf blaßbläulichem Grunde wiesen sie meist die verwaschenen hellbräunlichen, für das Kanarienei charakteristischen Flecken auf, zwischen denen mit größter Willkür einzelne scharf abgesetzte, kräftig dunkelbraune Striche verliefen, wie sie das Ei des Stieglitzes auszeichnen. Bisweilen waren auch nur einzelne kleine derartige

Linien zu erkennen, und in einzelnen Fällen fanden sich nur ein bis zwei dunkelbraune Punkte an irgend einer Stelle. Zwei oder drei der gelegten Eier waren von Kanarieneiern nicht zu unterscheiden, und einige wenige hätte man wohl für ein Stieglitz-Ei halten können. Ebenso unregelmäßig wie das Auftreten und die Verteilung der scharf markierten braunen Stieglitzfärbung waren Form und Größe der Eier. Bald auffallend länglich mit fast gleich spitzen Enden, bald beinahe kuglich oder kreibelförmig geformt, variierten sie auch in der Größe um ein ganz bedeutendes; und wenn auch die kleinsten immer noch merklich größer als eine dicke Erbse waren, so dürfte doch ein Kanarienei oder Stieglitzweibchen nur selten annähernd so kleine Eier hervorbringen. Die Eier, die dasselbe Weibchen legte, wichen in ihrer Färbung fast immer stark voneinander ab, während sie in Form und Größe meist annähernd übereinstimmten; doch gilt auch dieses letztere keineswegs ohne Ausnahme, und besonders fanden sich jene auffallend kleinen, mehr oder weniger kuglichen Eier gewöhnlich unvermittelt zwischen anderen größeren desselben Geleges. — Sämtliche Eier, bis auf diejenigen, die beim Auspusten zerbrachen oder sonst abhanden kamen, befinden sich im Museum des zoologischen Instituts der Universität Göttingen.

Wenn der Bastard von Stieglitz und Kanarienvogel unfruchtbar ist, so kann man wohl sagen, daß ihm als Ersatz für diese mangelnde Fortpflanzungsfähigkeit von der Natur eine ganz besondere gesteigerte Lebensfähigkeit und -freudigkeit verliehen wurde. Gewandter, lebhafter und ausdauernder in seinen Bewegungen, klingt sein Gesang lauter und feuriger, wenn auch — ungeschult — weniger schön als der seiner Stammeltern, und von meinen sämtlichen Tieren ist kaum einmal eines vorübergehend erkrankt, trotz bisweilen direkt nachlässiger und leichtsinniger Behandlung. Das sind ja Erfahrungen, die man auch bei andern Tierbastarden gemacht hat.

### Zur Nützlichkeit des Sperbers.

Von Dr. Karl R. Hennicke, Vera-Neuß.

(Nachdruck verboten.)

Da Herr Pfarrer Vogt in seinem gleichnamigen Artikel auf Seite 130 dieser Zeitschrift auch meinen Namen nennt, sehe ich mich gezwungen zu einigen Worten der Entgegnung, um so mehr, als derjenige, der meinen Artikel in Nr. 3 der „Ornithologischen Monatschrift“ nicht kennt, durch die Zusammenstellung desselben mit der Nachricht, der Bayerische Vogelliebhaberverein wolle Habichte und Sperber das ganze Jahr hindurch geschützt haben, zu der Ansicht kommen könnte, ich stehe auf demselben Standpunkte. Demgegenüber möchte ich bemerken: ich habe nicht das geringste dagegen einzuwenden, wenn Habicht und Sperber vogelfrei sind insofern, als sie von Jagdberechtigten jederzeit geschossen werden dürfen. Dagegen bekenne ich mich als ganz entschiedener Gegner des Prämienwesens oder vielmehr unwesens, und zwar aus folgenden Gründen:

Heutzutage hält jeder Verein nicht nur, der sich zum Schutze irgendwelcher wirtschaftlicher Interessen

oder zur Ausübung irgendeines Sports gebildet hat, sondern auch jeder Privatmann sich für berufen und berechtigt, auf die Erlegung seiner Interessen vermeintlich schädlicher Tiere Preise auszusetzen. Da bringt die eine Fachschrift Preisausweisungen für die Erlegung von Wanderskalen, Hühnerhabichten und Sperberweibchen, eine andere für die Erlegung von Reihern, Wasseramseln, Eisvögeln, Fischadlern, wieder eine andere für die Erlegung von Möven. Die Bienenzüchter beklagen sich über den ungeheueren Schaden, der ihnen von Würgern, Kohlmeisen, Notschwänzchen, Spechten zugesetzt wird. Dann kommen die Obstzüchter und Plantagenbesitzer, die Weinbergbesitzer, die Landwirte, und jeder möchte eine andere Tierart ausgerottet sehen. Daß unter solchen Verhältnissen noch nicht für die Erlegung fast aller Vögel ein Preis ausgesetzt ist, ist wirklich ein Wunder; denn „dem einen seine Uhl ist dem anderen seine Nachtigall“. Wenn wir Vogelschützer auf die Erlegung aller der Geschöpfe Preise aussetzen wollen, die unseren besonderen Lieblingen, den Vögeln, schädlich werden oder schädlich werden könnten, dann unterscheiden wir uns in nichts von den Fischzüchtern, die jeden Fischreihherbst, jede Wasseramsel und jeden Eisvogel vernichtet sehen möchten, die Preise auf die Erlegung von Möven setzen, weil sie „die Netze zerreißen“, oder von den Jägern, die jeden Bussard und jeden Turmfalken herabknallen.

Aber die Sache hat auch noch eine andere Seite. Es wird zwar gesagt: „Preise werden nur gezahlt für die Erlegung von Sperbern. Zum Beweis muß mir der Sperber vorgelegt werden“. Wie viel werden da wohl andere Raubvögel unter dem Verdachte, ein Sperber zu sein, erlegt werden? Ein kleines Beispiel gibt der Bericht des Verbands deutscher Brieftaubenviehvereine. Dieser prämiiert Wanderskalen, Hühnerhabichte und Sperberweibchen. Als Beleg dienen die Fänge. 1894 wurden von 253 Schützen im ganzen 2264 Paar und 29 einzelne Fänge eingesandt. Von diesen wurden 677 Paar Fänge nicht prämiert, weil sie von anderen Raubvögeln stammten. Daß diese 677 Paar nicht die Gesamtzahl der Vögel darstellen, die unter falschem Verdacht erlegt worden sind, ist wohl ohne weiteres glaubhaft. Nur die ganz Unerfahrenen werden nicht gewußt haben, daß sie keinen der erwähnten drei Vögel geschossen haben, als sie den Vogel tot vor sich liegen sahen. Wie viele werden dann von der Einsendung der Fänge von selbst abgesehen haben! Also fort mit der Prämienzahlung.

Aber auch fort mit der Horstjagd und fort mit dem Pfaßleisen. Eine größere Rohheit, als den Raubvogel am Horst bei der Fütterung der Jungen abzuschießen und so die ganze Brut dem Verderben auszusetzen, oder den Vogel, ganz gleichgültig welcher Art — denn es läßt sich ja nicht vorher bestimmen, welcher Vogel sich darauffest —, im Schlagseil zu fangen und mit zerschmetterten Gliedern unter Umständen tagelang hängen zu lassen, kann ich nicht denken\*).

\* Um Mißverständnissen vorzubeugen, hebe ich besonders hervor, daß diese „Jagdarten“ im Artikel des Herrn Pfarrer Vogt nicht erwähnt, als auch nicht von ihm befürwortet werden. Ich komme hier nur der Vollständigkeit halber darauf. Der Verfasser.

Gewiß ist der Sperber noch kein Naturdenkmal geworden, gewiß tut er der Kleinvogelwelt unter Umständen ungeheueren Schaden. Aber daß er nicht zum Naturdenkmal wird, dafür muß jeder Naturfreund sorgen. Beim Hühnerhabicht sind wir beinahe schon — wenigstens in gewissen Gegenden — so weit gelangt, daß er als Naturdenkmal anzusehen ist. Deshalb verfolgt den Sperber auf waidmännische Art mit Pulver und Blei, mit dem Netz, mit dem Habichtsvorb. Ich erkläre sogar ausdrücklich, daß ich das selbst tue. Aber weg mit der Prämienzahlung, weg mit der Hirsjagd und weg mit dem Pfahleisen!

### Bemerkenswertes aus meiner Vogelecke im Jahre 1910.

Von Elisabeth Walter.

(Schluß.)

(Nachdruck verboten.)

Großen Kummer machte mir im vergangenen Herbst ein neu erworbenes Schwarzplättchen. Meine Schwester hatte es mir aus dem Schwarzwald mitgebracht und der seitherige Besitzer wollte es bereits ein Jahr lang gekäfigt haben, es sollte ganz zahm sein. Wir merkten nun leider nichts von dieser Zahmheit, denn wenn man sich nur von weitem seinem Käfig näherte, stürmte es wie besessen darin umher, und es dauerte nicht lange, da war sein schmuckes Schwänzchen vollständig rampoliert, und eines Abends bei der Fütterung bemerkte ich sogar, daß es aus beiden Nasenlöchern lutete und einen ganz irren Ausdruck in den Augen hatte, trotzdem ich sein Bauerchen nach allen Regeln der Kunst verhüllte. Bei ihm erst kam ich zu der Einsicht, wie notwendig bei solchen Vögeln eine weiche Käfigdecke ist, und ich ließ mir denn auch sofort einen Spengler kommen, der mir nach und nach von meinen sämtlichen Käfigen die Drahtdecken entfernen mußte, jetzt haben sie alle weiche Ledertuchdecken. Aber mein Schwarzplättchen blieb mein Sorgenkind. Entweder es saß müde und matt auf seinem Stengelchen, oder es tobte wie wahnsinnig im Bauer umher, am liebsten hätte ich es fliegen lassen, es wäre jedoch nicht weit gekommen, denn seine Schwanz- und Flügelgedern waren zu sehr defekt. Mein einziger Trost war, daß es einen sehr guten Appetit hatte und auch seine Verdauung nichts zu wünschen übrig ließ. Da kam die „Gefiederte“ wieder mal ins Haus geflogen, und die immer verschlang ich sie mit Feuereifer, aber was war das, da schrieb ein gewisser jemand, daß er in einem großen Flugbauer verschiedene Weichfresser zu-

sammenhalte und die Tierchen sich vorzüglich vertragen, was er vordem nie für möglich gehalten hätte. Das war Wasser auch auf meine Mühle, denn seit einiger Zeit schon war mir der Gedanke gekommen, daß so ein Einzelkäfig einem so lebendigen stürmischen Geschöpfchen nicht den nötigen Raum zum Austoben gewähre. Gesagt getan! Auf dem Boden stand noch eine alte große Flughecke, die wurde hervorgeholt und einer eingehenden Prüfung unterzogen. Das erste war natürlich, daß auch sie eine weiche Decke bekam, dann wurde sie frisch gestrichen und schließlich wie alle meine Käfige reich mit Tannengrün ausgeschmückt. Dahinein setzte ich nun mein sehr zahmes ruhiges Rotschwänzchen, einen inzwischen erhaltenen Sonnenvogel und meinen kleinen Stürmer Schwarzplättchen. Es war ein gewagtes Experiment und mehr als ein warnendes: „Du, du, wenn das gut tut, will ich's loben,“ meiner Schwester bekam ich zu hören. Ich aber dachte: „Was dem einen recht ist, ist dem andern billig,“ wenn es dem gewissen jemand gegliickt ist, kann dies ja bei dir auch der Fall sein. Ich hatte zum Glück auch gerade ein paar freie Tage vor mir, da ich wegen Erkältung das Zimmer hüten mußte, und also Muße genug, das Trio zu beobachten. Und siehe da, vom ersten Augenblick an benahmen sie sich zueinander wie gute Kameraden. Über Nacht saßen sie auf einer Stange dicht zusammengedrängt und immer in derselben Reihenfolge: in der Mitte das Schwarzplättchen und hüben und drüben Rotschwänzchen und Sonnenvogel.



„Graubäuhiger Drongo“,  
1/2 nat. Gr. (f. S. 150).

Es ist ein reizender Anblick, und jeder hat seine Freude daran. Schwarzplättchens Wildheit ist vollständig verschwunden, es hüpfst munter und sorglos wie die andern beiden im Käfig umher und sein Schwänzchen kommt langsam wieder, und wenn das so weit ist, hoffe ich, wird es auch endlich einmal etwas von sich hören lassen, bislang spielt es noch immer die Stumme von Portici. Dagegen ertönt des Sonnenvogels munteres Liedchen tagaus tagein. Ich aber verzichte gerne noch eine Zeitlang auf Schwarzplättchens Gesang und bin froh, daß ich es jetzt wenigstens schon so weit gebracht habe, daß es still auf seinem Stengel sitzen bleibt, wenn ich an den Käfig komme, denn solche Stürmer sind mir schrecklich, denen gebe ich dann lieber die Freiheit zurück.

Auch in meinem Vogelstränke hat sich Bemerkenswertes ereignet: Darin hausen zwei Kanarienhähnchen, ein Hänflingmännchen, ein dito Kardinal und sechs Kanarienneibchen. Die Weibchen bemühen sich öfters einen Hausstand zu gründen, doch ist leider immer ein mißgünstiges Element vorhanden, das solche Bemühungen wieder hintertreibt. Eines hat's aber doch verstanden, sein Nestchen vor allen Anfeindungen der

anderen zu bewahren und zu verteidigen und brachte es auf fünf Eierchen. Da, gerade am heiligen Abend, als der Christbaum brannte, hörten wir einen ganz feinen leisen Piepser, und richtig, wie ich nachschaue, ist ein Junges ausgeflogen. — Na, die Freude! aber bei dem einen blieb es auch, die andern Eier nahm ich nach ein paar Tagen heraus, zwei waren unbefruchtet und in den anderen beiden waren die halbentwickelten Vögelchen abgestorben. Ich aber hatte Angst, daß die andern Großen dem Kleinen etwas zuleide tun könnten und tat das Bébé mit dem Mütterchen in einen Einzelsäckchen, den ich zur Kinderstube hergerichtet hatte; aber Kuchen, sie trotzte ob dieses Eingriffs in ihre intimsten Angelegenheiten, ließ das Kleine jämmerlich nach Futter schreien und kümmerte sich gar nicht um es. Na, denn nicht, dachte ich, und setzte das Nest mit ihr und dem Kleinen wieder in den Vogelschrank an seinen alten Platz. Ehe ich 3 zählte, war sie schon wieder auf dem Neste und fütterte, daß es eine Lust war zuzusehen. — Bald wurde Christkindchen, so haben wir es getauft, der Verzug des ganzen Schrankensembles. Machte das Mütterchen einmal längere Exkursionen in die höheren oder unteren Regionen, flugs war schon ein Ersatz da, fütterte oder trug irgendein ominöses Kleckschen aus dem Neste, jedes machte aber stets respektsvoll dem Mütterchen Platz, wenn es wieder zurückkam von seinem Ausflug. Es machte mir immer den Eindruck, als wären sämtliche Insassen meines Vogelschranks im Verein für Mutterchutz und Säuglingspflege.

Jetzt ist Christkindchen schon ein reizendes kleines Backfischchen im ersten flaumigen Federkleidchen, leider ein Weibchen. Flink und gewandt huscht es in der ganzen Voliere umher und läßt sich von jedem füttern, hätscheln und die Kur machen. Selbst der Kardinal in seiner hohen Würde ist ganz herablassende Güte und Wohlwollen ihm gegenüber.

## Ornithologisches Allerlei. 1910.

Von Hans Passig.

(Nachdruck verboten.)

Wie man am Neujahrstage seinen Wünschen für die lieben Nächsten Ausdruck verleiht, so verließ auch ich in dieser Absicht morgens zehn Uhr meine Behausung. Von der Stadt her erklang Glockengeläute und erinnerte mich an die Stimmung derjenigen Menschen, die soeben dem Rufe der Kirchenglocken folgten, aber meine Gedanken wurden bald abgelenkt auf meine gefiederten Freunde durch die sanften und weichen Laute einiger Dompfaffen, die aus dem Stadtpark kamen. Mein Wunsch betreffs Ansiedlung und Vermehrung dieser schönen Vögel in meiner nächsten Umgebung ist also scheinbar schon erfüllt. Auch unsere übrigen ständigen Gefiederten begrüßten mich bald. Ein feiner Regen löste den über Nacht gefallenen Schnee langsam auf und schwere Tropfen fielen vom Baumgezweig, wenn die munteren Meisen durch dasselbe dahinschlüpfen. Eigenartig gestimmt verfolgte ich meinen Weg und erhoffte ein segensreiches Jahr für die gefiederte Welt.

Der Winter war in hiesiger Gegend für die Vögel durchaus nicht ungünstig, bis zum 19. Januar hatten wir milde Wetter und späterhin waren auch

nur wenige Tage zu verzeichnen, an denen es an der notwendigsten Nahrung gemangelt haben könnte. Die Wasservögel und unter diesen die Wildgänse haben mich namentlich durch ihre häufigen Züge über unser Stadtgebiet besonders angezogen. An nebligen Tagen zogen sie meistens ziemlich niedrig, flogen dagegen bei klarem Frostwetter gewöhnlich recht hoch. Am 6. Januar waren etwa 30 Stück von der Elbbrücke aus zu sehen, die mittags nördlich zogen. In gleicher Richtung bewegte sich eine große Anzahl am 10. abends 8 Uhr über dem Bahnhof. Züge von 25 bis 30 Stück wurden beobachtet am 12. gegen Mittag in nordwestlicher Richtung. Große Scharen flogen dann noch über die Stadt am 28. und 31. Januar wie auch am 1., 4., 9. und 20. Februar zu Tag- und Nachtzeiten in verschiedenen Richtungen. — Zwei weiß Stockenten wurden hier an der Stegnyß beobachtet aber auch abgeschossen. — Ein Rotkehlchen wurde am 5. Januar auf einer Einfriedigung an der „Burg“ gesehen. Bei dem Dorfe Weisen sangen schon am 7. Januar die Haubenlerchen. Viel Kreuzschnäbel zeigten sich hier in der Umgegend. Einige kamen sogar in die Stadt. Von diesen konnten zwei beobachtet werden, als sie an den Käfig eines gefangenen Artgenossen flogen. Am 23. Januar badete mittags bei 2° C. Kälte ein Sperling im Eiswasser am Elbhasen und auf dem Kirchhofe hörte man lauten Buchfinkenschlag. Der Graumammesang zuerst am 2. Februar. Zwei große Schwärme etwa 150 und 70 Stück Wildenten verschiedene Arten zogen am 3. Februar gegen 5 Uhr nachmittag in der Richtung des Elbusers. Der erste Star kam am 14. Februar an. In einem Erlengebüsche an Graben unweit des „Waldbhauses“ tummelten sich am 18. Februar eine Anzahl, etwa 20 Erlenzeißig. Bei dem milden Wetter am 23. hörte man mehrfach Buchfinkenschlag und Feldlerchengesang. An diesem Tage waren auch die Kiebitze da. Folgende Tages sangen auch die Hänflinge schon. Die Heckenbraunelle ließ sich am 2. März hören während die Amseln schon vorher, besonders aber am 1. März kräftig sangen. Viele Buchfinkenweibchen waren am 3. März aus dem Süden zurückgekommen. Trotz Frost, Nebel und Rauhreif hatte sich am 7. März bereits eine Bachstelze eingestellt und stolzierte munter auf einem Tender auf dem Eisenbahn-Werkstättenhofe umher. Windstill und milde war der 10. März. Am 6 1/2 Uhr abends hörte man auf dem Friedhofe überall Amsel- und Rotkehlchengesang. Am 11. März zogen mittags zwischen 12 und 1 Uhr zuerst 30 und etwas später 16 Kraniche nordöstlich. Eine Heidelerche hörte ich ganz nahe meiner Wohnung am 18. März morgens 7 Uhr singen. Das erste Gartenrotschwänzchen sah ich am 26., an welchem Tage auch einige Wasserhühner auf einem Lunte bei dem Gute „Eiderhöfe“ bemerkt wurden. Gartenrotschwänzchen stellten sich an verschiedenen Stellen am 27. März ein. Möwen in Schwärmen von 30 bis 50 Stück wurden am 2. April der Stadt gegenüber am linksseitigen Elbuser beobachtet. Am Morgen des 4. hörte ich das erste „zilp-zalp“ des Weidenlaubvogels auf dem Friedhofe und der erste Stor wurde in dieser Gegend am 6. April bei dem Dorfe „Weisen“ gesehen. Am 16. sah man die erste



Rauchschwalben, der Steinschmäger kam am 18. und die Nachtigall sang zuerst am 29. April.

Während des Sommers haben mehrere Vogelarten sich augenscheinlich gut vermehrt.

Von Dompfaffen habe ich Junge an drei verschiedenen, ganz voneinander unabhängigen Stellen im Stadtgebiete angetroffen.

Die Turmschwalben verschwanden in diesem Jahr schon am 27. Juli. Von Rauchschwalben sah ich am 25. September noch eine größere Anzahl und die letzten am 3. Oktober. Der 14. war der letzte Frosttag und morgens sah ich zum letztenmal ein Hausrotschwänzchen. Am 15. war es ebenfalls kalt, doch hörte ich noch eine singende Bachstelze und sah viele Stare. Verschiedene Bergfinken und Rotkehlchen traf ich am 16. Oktober auf dem Kirchhofe und im Stadtpark. Am Morgen des 19. sah ich, wie ein Wanderfalke in einen Starenstern warm fuhr, ohne jedoch eine Beute zu machen. Nachmittags verkehrten im Stadtpark einige Grünfinken um Kerne der Schneebeere, wobei ein Dompfaff sich ebenfalls beteiligte. Dasselbe Vögelchen verkehrte am 1. November eine Kohlmeise vor dem Fenster meines Arbeitszimmers beobachtete ich am Vormittag des 5. November eine gemischte Vogelgesellschaft, welche Unkrautpflanzen und Insektenpuppen suchte. Es waren Meisen, Goldammern, Feldvögelchen und Birkenzeisige. Von letzteren hatte einer statt der roten eine tiefschwarze Kopfplatte. Ein großer Buntspecht suchte am 9. November an den Weigen und in den Astwinkeln einer jungen Akazie auf dem Kirchhofe nach Nahrung. Am 16. sah ich im Schneerengesträuch keine Vögel, wohl aber ein Eichhörnchen, welches den Inhalt der Beeren fraß.

Den Kleiber hatte ich bis jetzt noch nicht im Stadtgebiete bemerkt. Den ersten entdeckte ich am 25. November an einem Lindenbaum in der Perlebergerstraße.

Auffallend viele Vögel mit beschädigten Beinen und mir in diesem Spätherbste aufgefundenen, besonders Rauchfinken gehörten zu diesen Krüppeln. Ich sah deren mehrere am 21., 22., 23., 25. und 26. November, wie auch am 9. Dezember. Auch ein einzelnes Weibchen war dabei, welches wegen seiner Verküppelung den Weg nach dem Süden wohl nicht hatte antreten können.

### Meine Vögel, Käfige und Fütterung.

Von Otto Fehring, cand. zool., Heidelberg.

(Nachdruck verboten.)

Mit folgenden Zeilen möchte ich zunächst einen kurzen Überblick über meine Käfigung einheimischer Vögel geben. Es wäre unmöglich, jeder Art einen

größeren Abschnitt zu widmen, da ich sonst einen ungeheuerlichen Bandwurm zusammenschreiben müßte, denn ich käfigte bis jetzt über 50 Arten aus über 20 Familien. Ich begnüge mich daher mit einer kurzen Erwähnung einer jeden Art und will dabei das wesentlichste bemerken, was für den Liebhaber in Betracht kommt; auch will ich stets allgemeines einfließen und dann meine Ansichten über Käfige und Fütterung anschließen.

Meine Liebhaberei begann mit einer Kanarienzucht vor circa 15 Jahren. Heute schätze ich Kanarien als Sänger gar nicht mehr, wie es ja den meisten Liebhabern von Waldbögeln zu gehen pflegt. Dann kam die Reihe der einheimischen Körnerfresser daran. Grünlinge, meist selbstaufgezogene Exemplare, eröffneten die Liebhaberei für wilde Vögel, und die Kanariennecke wurde bald ganz vernachlässigt. Damals machte ich die Bekanntschaft eines alten Vogelfängers in einem

benachbarten Dorfe. Er war berufsmäßiger Vogelsteller gewesen in der Zeit, als es noch Vögel gab und das Fangen noch erlaubt war, vor 1888.

Zweimal wöchentlich ging er zu

Fuß nach Mannheim auf den Markt, wo er einen Stand mit lebenden Vögeln hatte. Er beschränkte sich meist auf Distelfinken, Zeisige und Kreuzschnäbel, während seine

Kollegen sich mit Weichfressern besaßen. In seinem Dorfe nährten sich 18 Vogelfänger von diesem Berufe. Mit dem Vogelschutzgesetz von 1888 mußten die meisten dieses Gewerbe aufgeben. Heute ist diese Berufsklasse ganz ausgestorben; wer heute in Deutschland verbotenerweise Vögel fängt, um sie zu verkaufen, gehört meistens zu den Existenzlosen, denen es durchaus nichts ausmacht sich von Zeit zu Zeit auf Staatskosten nähren zu lassen. Wie anders waren da doch die früheren Vogelfänger, von denen ich noch den einen Vertreter kennen zu lernen das große Glück hatte. Dieser durfte auch sein Handwerk „ehrlieh und redlich“ ausüben bis in den Anfang unseres Jahrhunderts. Er war Invalide und zu jedem anderen Berufe untauglich; deshalb duldete seine Gemeinde stillschweigend, daß er sein erlerntes Handwerk weiter führte. Es war mir immer ein Vergnügen, wenn ich ihn mit seinen „Jagdhunden“ (Vockvögeln) hinausziehen sah. Er war durch und durch ein Original und ich habe mit meinen Freunden manch köstliche Stunde bei ihm zugebracht. Er war ein wahrer Vogelschützer und Vogelfreund, denn er betrieb seinen Beruf mit viel Schonung und Verständnis. Unvergesslich ist mir sein alter Kreuzschnäbel, den er angeblich 20 Jahre lang besaß. Davon kann ich 10 Jahre bestätigen, und

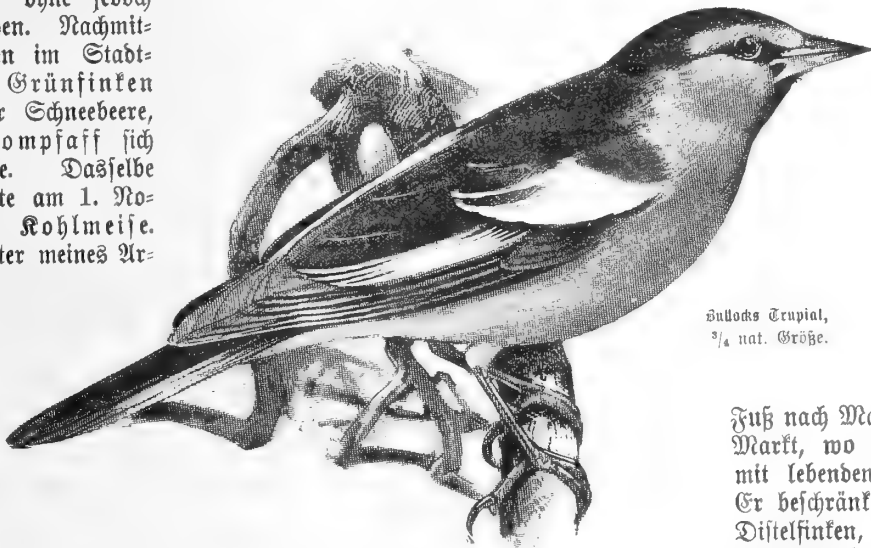

Sullards Trupial,  
¾ nat. Größe.

als ich den Kreuzschnabel zum erstenmal sah, machte er schon den Eindruck eines sehr alten Vogels mit den üblichen Altersmerkmalen, dicken Schienen auf dem Lauf, großer Zahmheit usw. Auch seine Distelfinken und Zeisige, von denen er je zwei als Lockvögel hielt, erreichten ein hohes Alter. Er fütterte stets mit Hanf; nie sah ich andere Sämereien bei ihm. Aber stets hatten seine Jagdhunde Abwechslung durch allerlei Grünes, wie Vogelmiere und Kreuzkraut. Der Kreuzschnabel vertrieb sich seine Langeweile mit der Bearbeitung von Fichtenzapfen. Hatte der alte Kunde einmal ein Rotkehlchen erwischt, so fütterte er gequetschten Hanf und Semmel mit Milch. Alle Vögel bekamen bei ihm immer nur abgestandenes Wasser, und damit war er so sparsam, daß er die Gefäße nur immer auffüllte, wenn der Rest auch noch so schmutzig war. Er mußte das Wasser selbst herbeischleppen und da ihm das nicht sehr bequem war, so ging er sehr sparsam damit um. Ich glaube aber, daß er das auch noch aus Prinzip tat. Er behauptete immer, von frischem Wasser bekämen die Vögel, besonders frischgefangene, das Bauchweh; wahrscheinlich beruhete auch dies, wie alles in seiner Vogelpflege, auf Erfahrung. Nirgends sah ich seitdem Distelfinken von solcher Pracht und Gesundheit als dessen beide große Lockvögel. Anfangs kaufte ich diesem alten Freunde viele Weibchen ab, die aber genügend zwitscherten, um meine damaligen Ansprüche zu befriedigen. Da ich ohne Anleitung war, so dauerte es ziemlich lange, bis ich den Unterschied zwischen männlichen und weiblichen Distelfinken herausgefunden hatte. Gleichzeitig bezog ich auch von derselben Quelle Grünlinge und Hänflinge u. a. Diese fing er nur gelegentlich und niemand wollte sie ihm ablaufen. So bekam ich die verschiedenartigsten Körnerfresser zusammen. Wenn ich heute noch an die Preise denke, die ich dafür zu bezahlen hatte, so erfährt mich die Sehnsucht, wieder eine solche Quelle zu entdecken. Buchfinken, Goldammern, Kohlmeisen, Grünlinge kosteten 20 Pfennige, Zeisige und Distelfinken kosteten im Herbst 30, im Frühjahr 50 Pfennige; später allerdings, als die Fleischpreise stiegen, schlug auch er auf, und für die letzten Distelfinken, die ich von ihm bezog, mußte ich schon 1,50  $\mathcal{M}$  bezahlen. Da könnte man sich mit Vergnügen vollbesetzte Volieren halten, aber diese gute alte Zeit ist fast vorüber. Damals hatte ich auch immer bevölkerte Flugbauer; wenn auch die Distelfinken meist Weibchen waren, so machten sie mir doch großes Vergnügen. Ein Zeisig aus jener Zeit lebt heute noch bei einem meiner Freunde, ist jetzt zirka 9 Jahre alt und hat sich zu einem vorzüglichen Spötter entwickelt, der Meisen, Buchfinken, Amseln, Späzen und anderes in fiderer Zusammenstellung nachahmt. Allerdings hat er auch genug Gelegenheit, gerade diese Vögel ständig zu hören. Meine Kreuzschnäbel hatte ich nie länger als 2 oder 3 Jahre. Auch bekamen sie fast immer „Kalkbeine“. Über diese Erscheinung, deren Entstehung in den von mir auch an anderen Vögeln untersuchten Fällen stets auf Krähmilben zurückzuführen ist, werde ich später einmal genaueres veröffentlichen. (Ich brauche dazu noch mehr Material und wäre deshalb allen Liebhabern um abgeschnittene Beine eingegangener Vögel, die so etwas ähnliches hatten, recht dankbar.) Hänf-

linge hatte ich nie lange. Sie wurden bei mir stetig zu fett und gingen in der Mauser ein. Auch machte sie mir wenig Spaß, weil sie nie zahm wurden, außer wenn es zu Ende ging. Buchfinken, Goldammer, Bergfinken, Girliße und Stimpel habe ich auch immer bis zum Überdruß gepflegt. Es fehlte eben damals noch die Stetigkeit bei mir. Immer mußte etwas Neues herbei, und da ich nicht über allzuviel Raum noch Käfigmaterial verfügte, so mußten eben immer einige an die Luft gesetzt werden, um anderen Platz zu machen. Es scheint das eine Kinderkrankheit vieler Vogelliebhaber zu sein, daß man nicht Maß halten kann. Es hat aber die eine gute Seite, daß man doch vielerlei Arten dabei kennen lernt.

(Fortsetzung folgt.)

### Kleine Mitteilungen.

Die auf S. 123 abgebildete **Grüntangare** — *Callisdesmaresti Gray*, ist von Fockelmann-Großbofstel im Frühjahr 1911 das Erstmal lebend eingeführt. Das Gefieder ist schön grasgrün, auf dem Unterrücken und Bürgel am prächtigsten unterseits heller, Oberkopf und Kopfseite sind schön kastanienbraun, die kleinen Flügeladern sind wie der Rücken gefärbt, die größeren und die Schwanzfedern schwärzlich, außen grün gefärbt, innerste Schwingen und mittlere Schwanzfedern grasgrün; Auge dunkel, Füße und Schnabel dunkel hornbraun. Länge 130 mm, Flügel 83, Schwanz 52 mm. Ihre Heimat ist Venezuela, Trinidad, die nördlichen Küstengebiete Kolumbiens. Von anderen in letzter Zeit eingeführten seltenen Vögeln für zu erwähnen der auf S. 139 abgebildete **Orangebrustkernbeißer** *Yarells Zeisig* (Abb. S. 141) und der auf S. 147 dargestellte **graubäuchige Drongo**. Die genannten drei Vögel befinden sich im neuen Vogelhaus des Zoolog. Gartens zu Berlin. **Yarells Zeisig** — *Spinus yarelli (Audub.)*, lebt in Brasilien. Er ist oberseits olivgelb, heller und leuchtender gelb am Hinterhals; Hinterrücken, Bürgel, Oberschwanzdecken hellgelb, Scheitel, Flügel, Augenrand schwarz; Kopf- und Halsseiten sowie ganze Unterseiten hellgelb; kleine Flügeldecken wie Rücken übrige schwarz mit breiten gelben Spitzen; Astflügel, Handdecken schwarz; Schwingen schwarz, nach den Spitzen zu olivgelb, die Armschwingen weißlich, gerandet; die innersten Armschwingen am Grunde hellgelb; Schwanzfedern schwarz, an der Grundhälfte gelb. Schnabel hell hornfarben, Auge dunkel, Füße hornbraun; Länge 100 mm. — Der **graubäuchige Drongo** — *Buchanga caeruleascens (L.)* ist über Indien und Ceylon verbreitet. Sein Gefieder ist oberseits an Flügel und Schwanz, unterseits bis auf die Kropfgegend schwarz mit blauem Glanz; Astergegend und Unterschwanzdecken sind weißlich, übrige Unterseite hell eisengrau; Schnabel und Füße schwarz, Auge hell; Länge 237 mm. Er ist anscheinend in ähnlich Weise fangesbegabt wie Harbusch- und Flaggendrongo. Zerbe sagt, er habe einen sehr lieblichen Gesang, aber auch bei Vögeln dieser Gattung üblichen rauhen Rufe. Er nennt seinen Gesang ein „wildes melodisches Pfeifen, angenehm moduliert“.

... ist die Verwaltung bestrebt, soweit wie irgend möglich, immergrüne Pflanzen in die städtischen Anlagen zu bringen, zumal diese den hier überwinterten und beim Winterruhe sehr beliebten **Schwarzdrosseln** Schutz und Unterschlupf gewähren. Diese Vögel fühlen sich besonders im Kleinen Tiergarten, in dem bereits in größerer Anzahl immergrüne Gehölze und Koniferen angepflanzt sind, augenscheinlich sehr wohl. In früheren Jahren fanden sich neben den zahlreichen schwarzen männlichen und weiblichen Drosseln auch einige weiß- und braungefleckte vor, in diesem Jahre haben sich aber zwei vollständig weiße Drosseln eingefunden. Die Drosseln sind zwar weniger nützlich wie schädlich, zumal sie andere Singvögel betriegen, und deren Gelege und Brut zerstört werden aber doch soviel wie möglich gepflegt. Im Winter wird alle zwei bis drei Tage, bei größerer Kälte noch öfter, in den zahlreichen Futterstellen das Futter ausgestreut und an Trinkwasser bereit gehalten.

Da die Drosseln im allgemeinen sehr niedrig nisten, bilden die Kägen eine ständige Gefahr für die im Neste au-

hülpsten jungen Vögel, weshalb man auf die Kägen besonders zu achten hat.

Bei dieser Gelegenheit soll noch erwähnt werden, daß sich den Bäumen des Leipziger Platzes ein Eichhörnchen betet, welches als ärgster Feind neben der Kage für die Vogelwelt zu betrachten ist. Man hat aber dies Tier bisher verschont, das Publikum sich bei einem kürzlich vorgenommenen Fangsuch lebhaft darüber entrüstet hat, zumal viele Leute ständig rube an diesem Tier haben und ihm bei ihrem täglichen Wege über den Platz Müsse und andere Vorkerbissen zuwerfen.

Aus dem Nachrichtenblatt der Stadt Berlin.

Der Rötellammer ist ein ruhiger, friedlicher Vogel, den niemals mit anderen zanken sah. Einfach und schlicht, markant trug er sein Viehchen, das dem unseres Goldammeres h, vor.

Henninger.

Meiner alten Gewohnheit gemäß teile ich mit, daß am Mai, abends 6 Uhr, die Mauersiegler in Berlin-Ost ein-eroffen sind. Ich sah drei Exemplare. Das Gros wird hl in Kürze folgen.

P. Böhme.

Am 27. April wurde am Süden des Ammersees (bei Ortshaf Fischen) ein Pelikan geschossen. Wie versichert b, hatte der Vogel eine Spannweite von 2,50 m und ein wicht von 14 Pfund. Bereits im Jahre 1879 war in der lichen Gegend ein solcher erlegt worden.

P. Emmeram Heindl O. S. B.

Friedhöfe als Vogelheime. Eine nachahmenswerte annamachung erläßt der Landrat von Münsterberg, K. Kirchner. Er führt aus, wie bei der zunehmenden Er-berung der Lebensverhältnisse für die Vogelwelt hantismäßig rasch und leicht ein großes Netz von Vogel-gehölzen über das ganze Land gleichmäßig sich verteilen rde, wenn auf jedem Friedhof Vogelgehölz getrieben würde. er finden die Vögel vor allem Ruhe. Unbeaufsichtigte rder stören ebensowenig die Stille wie umherstretende Hunde. rder Regel gibt es ältere Bäume und niedere Gebüsch, r sie lassen sich leicht anlegen. Fast regelmäßig findet man h alte Exemplare von immergrünen Pflanzen, Lebens-, hsbäume und Farn, die den Vögeln eine Stätte für Früh-ut gewähren. Auch Wasser ist reichlich vorhanden, und es re leicht, im Sommer für Vogeltränken zu sorgen.

Die Friedhöfe stellen somit allerorten die gegebenen Vogel-gehölze dar. Der Landrat erucht daher die Geistlichen, rts- und Gemeindevorsteher seines Kreises, sich für die Sache nteressieren und die Anregung zu vernünftigen.

Der Kreis Teltow und der Vogelschutz. Im verslossenen nter hat der Kreis Teltow durch seine Chauffeaaufsicher nnannte „Vogelfutter-Steine“ zum Selbstkostenpreis, auch rterhäuser und Futterhölder verkauft sowie Bestellungen auf röhöhlen annehmen lassen. Zahlreiche Tierfreunde haben r dieser dankenswerten Einrichtung Gebrauch gemacht. rner unterhält der Kreis selbst Vogelschutz-Gehölze sowie rberdem viele Mistanlagen und Futterplätze. Dieses Vorgehen bient allgemeine Nachahmung.

Frühjahrsbeobachtung. Seit dem 16. April bemerkte n Birken (Wogelsberg) die Hauschwaben; zwei Tage rher waren sie noch nicht zu sehen. Am 18. April hörte m prachvollen Kurpark von Bad Nauheim den Wendehals n, am folgenden Tage am gleichen Ort schon den ersten lbspötter singen. Am 24. April vernahm ich im Frank-ter Palmengarten mehrfach den Girlik, am 25. dort auch raungrasmücke (das „Müllerchen“). Dagegen hörte b sah ich eigentümlicherweise in diesem Jahre bisher noch a Schwarzköpfchen. Seit dem 25. April kriesen die rglar wieder über Frankfurts Häusermeer.

Ernst Cnyrim.

Auflage, herausgegeben von Prof. Dr. Otto zur Straffen. **Band VI: Die Vögel.** Neubearbeitet von William Marshall (+), vollendet von F. Hempelmann und D. zur Straffen. Erster Teil. Mit 100 Abbildungen im Text und 36 Tafeln. In Halbleder gebunden 12 M.

Mit großer Freude begrüßen wir den Beginn des Erscheinsens einer neuen Auflage des altberühmten Werkes „Brehms Tierleben“. Es mag vielleicht nur ein Zufall sein, daß der Band, mit dem die neue, auf 13 Bände berechnete vierte Auflage in die Öffentlichkeit tritt, der erste Vogelband ist, während der erste Band des vollständigen Werkes, das diesmal entwicklungsgeschichtlich angelegt ist, die „Wirbellosen“ behandeln wird; ohne Zweifel ist es sehr glücklich, den Reigen mit einem Band „Vögel“ zu eröffnen, die den Menschen nun einmal besonders nahe stehen. Soweit sich nach dem vorliegenden Bande (der ganzen Reihe VI. Teil), der die Flachbrustvögel und die Keilbrustvögel behandelt, urteilen läßt, darf man schon heute sagen, daß der neue „Brehm“ auf einer imponierenden Höhe stehen wird. Besondere Beachtung verdient die fast neugeschriebene Einleitung, die viel eingehender als bisher, dabei allgemein verständlich, die Anatomie des Vogels und das Zusammenwirken der inneren Teile behandelt; natürlich vermissen wir auch nicht die neueste Theorie des Fluges. Hochinteressant ist im Abschnitt „Geistige Fähigkeiten die Vögel“ der Verarbeitung der modernen Tierpsychologie, deren Resultate in der Spezialdarstellung immer wieder durchschimmern, ohne den Kern im Wesen des Werkes von Brehm zu berühren, dieses Meisters der Tierschilderung, der es von Anfang an so trefflich verstanden hat, ein allseitiges, liebevolles Interesse für die Tierwelt zu wecken. Treten dem Leser nun noch die prächtigsten oder die ihm vertrauesten seiner gefiederten Freunde auf vielen herrlichen Farbentafeln entgegen, so muß die Freude an neuen Werken vollkommen sein: 27 Farbentafeln schmücken allein den ersten Band, und Blätter wie „Schwarzhalbschwan“ und „Schweifeadler“ nehme man am liebsten heraus und lasse sie sich rahmen. Auch die langvermißte Eier-tafel ist jetzt da, und dem Verlangen nach photographischen Bildern, die der „unbestechlichen Kamera“ entstammen, ist auf sorgsam reproduzierten Kunstbructafeln in dankenswerter Weise Rechnung getragen.

## Sprechsaal.

(Steht den Abonnenten kostenlos zur Verfügung.)

Auf die in letzter Nummer der „Gef. Welt“ an Herrn A. H., Augsburg, im Redaktionsbriefkasten gerichete Auskunft über **Eisenerfrierungen** erlaube ich mir folgendes mitzuteilen:

Ich bereite mir schon seit längerer Zeit meine Eisenerfrieren selbst, und zwar für die Zeit von Januar bis April, also für die Zeit, in welcher frische Eier teuer sind. Ich wasche die Eier hart, reibe sie dann durch eine Reibe oder durch die Eierspritze und lasse sie dann hart trocknen. Dazu habe ich einen Rahmen, bespannt mit Drahtgaze, darauf lege ich unbedrucktes, starkes Papier und breite das geriebene Ei darüber aus. Selbstredend darf dieses nun nicht auf die Eisenplatte im Ofen gelegt werden, weil sonst der ganze Kram verbrennt. Ist nun alles gut getrocknet, dann mahle ich die Eier durch eine ganz fein eingestellte austrangierte Kaffeemühle und das Geriebene ist nun fein wie Pulver. Die Hauptsache ist nun aber, daß das Cipulver noch einmal gut nachgetrocknet wird, sonst backt es wieder zusammen und wird schimmelig. Dieses Pulver schmeckt, mit kochendem Wasser aufgebriht, wie richtiges Ei und hält sich in gut trockenem Zustande, in Glasbüchsen aufbewahrt, sehr lange.

Ich füttere es entweder trocken oder vermische es mit dem in Vogelfutterhandlungen käuflichen Nachtigallfutter oder mit Zwieback. Vorher brühe ich mir etwas trockenen reinen Friesischen Zwieback, welchen ich hier von der gutbekannten Firma Greil, Marktplatz, beziehe, mit kochendem Wasser auf und mische dieses mit dem trockenen Futter, mit Cipulver und das Futter ist fertig.

Hiermit füttere ich Kanarien, Groten und Weichfresser (Nachtigallen usw.) und wird dieses rein aufgefressen und hat den Vorzug, daß es nicht sauer wird. Bleibt etwas Futter über, so kann dies ohne Bedenken zwischen das frische Futter gemischt werden.

E. G., Halle a. S.

## Bücher und Zeitschriften.

**Brehms Tierleben.** Allgemeine Kunde des Tierreichs. 13 Bände. Mit etwa 2000 Abbildungen im Text und auf

mehr als 500 Tafeln in Farbendruck, Kupferätzung und Holzschnitt sowie 13 Karten. Vierte vollständig neubearbeitete

## Vom Vogelmarkt.

Von seltener auf den Vogelmarkt kommenden Vögeln werden angeboten:

- Georg Brühl, Vogel-Exporthaus, Kößchenbroda: Schamadrossel-Weibchen, Jamaika- und Baltimoretrupiale, rote Kardinäle, blaue Bischofweibchen.  
 Engel, München, Baaderstr. 3: 1,0 Chinesischer Ortolan, 1,1 Massenawachtel 25 M.  
 J. Götz, kgl. bayr. Hoflieferant, Neu-Ulm, Schwaben: Rosenkopfsittiche, Jamaikatrupiale, Sichelchnabeltimalien, schwarzkäppige Timalien, Dolchstichtauben.



Herrn E. L., Herne. Der angebotene Lufan ist der Riesentukan. Er ist etwas größer als eine Krähe (57 cm lang), das Gefieder ist braunschwarz, weiß sind Oberschwanzdecken, Wangen, Vorderhals; lektierer unten zuweilen gelb mit schmalen roten Säumen an den Federn. Gelb ist ein Fleck vor dem Auge. Der Schnabel ist orangefarben, Hirse und Spitze des Unterschnabels kräftiger rot, Spitze des Oberschnabels und ein Band an der Schnabelwurzel schwarz; das Auge ist grün, Augenlid schwarz. Ring ums Auge blau, Füße bleigrau. Als Futter erhält er ein Gemisch von gekochten Kartoffeln, gesottenem Reis, erweichtem Weißbrot, Ameisenpuppen, gemahlenem gefochtem Fleisch. Dazu in Stücke geschnittenes Obst, frisch oder gedörrt, besonders Weinbeeren, kleine Stücke rohes oder gefochtes Fleisch, hartgekochtes Ei, allerlei Würmer und Kerfe, ab und zu eine tote Maus oder einen frisch getödeten Sperling. Der Käfig muß sehr groß sein. Die Stängeln, am besten 2 oder 3, nicht zu dünn. Die Witwen- oder Nonnenente — *Dendrocygna viduata* (L.) lebt in Südamerika und Afrika. Sie ist ein schönes, schlankes, hochbeiniges Tier, mit etwas ausgebuchelten Schwimnhäuten. Sie gehört zu den Baumenten, scheint sich aber nicht auf Bäumen niederzulassen. Im Wasser wadet sie gern. Zum Schwimmen oder Tauchen hat sie keine Neigung. Man ernährt sie mit Sämereien (Gerste, Spitzkorn, Hirse, Weizen usw.) und Weichfutter (Spratts Patent, Fleisch, Garnelenschrot, Weiskäse usw.). Gefiederfärbung: Stirn, Kopfselten, Kehle weiß; Vorderhals, Brust rostrot; Oberkopf, Hinterhals schwarz; Rücken dunkelbraun, mit hellen Federsäumen gebändert; Bauchmitte, Steiß schwarz; Flügel, Schwanz schwarz; Schnabel schwarz; Füße grau. Die Geschlechter sind gleichgefärbt.

Herrn H., Karlsruhe. Der Kadaver des Nötelammers kam leider so spät hier an, daß eine Präparation nicht mehr möglich war.

Herrn C., Frankfurt a. M.; Herrn Prof. R., Gleiwitz; Herrn P. C. S. O. S. B., Andechs; Herrn St., Zürich; Herrn F. B., Dessau; Herrn G., L., Weipensand; Herrn A. L., Breslau: Beiträge dankend erhalten.

Herrn J. W., Kempten. Der Schopfbälbul war sehr fett, die Eingeweide waren in Fettpolster eingehüllt, sonst befand er sich aber im Stadium der Abmagerung, das Brustbein trat scharf hervor.

Herrn J. L., Herne. Die Amazone litt an schwerer Lungenentzündung.

Frau v. N., Jüterburg. Die Taube ist wahrscheinlich ein Weibchen. Es läßt sich das schwer aus dem Benehmen eines einzelnen Tieres bestimmen.

Herrn F. R., Köln. Nach § 3 des Deutschen Vogelschutzgesetzes ist „in der Zeit vom 1. März bis zum 1. Oktober . . . die Ein-, Aus- und Durchfuhr von lebenden sowie toten Vögeln der in Europa einheimischen Arten überhaupt, ebenso der Transport solcher Vögel zu Handelszwecken untersagt“. Von „in der Zeit“ bis „überhaupt“ bezieht sich für die festgesetzte Schonzeit auf den Verkehr mit dem Ausland. Von „ebenso“ bis „untersagt“ auf den Transport innerhalb Deutschlands. Es gibt demnach keine Möglichkeit, geschützte Vögel innerhalb der Schonzeit nach Deutschland einzuführen.

Herrn J. B., Dessau. Sonnenvögel brüten in unserer Frühjahr- und Sommermonaten.

Herrn J. S., Aßlig. Es ist zu versuchen, ob durch dünnes Bestreichen einer der kahlen Stellen mit Karbolsäure (1 %) der Federwuchs angeregt wird. Häufig ist das der Fall. Das Bestreichen mit Öl wird etwa dreimal in Abständen von zwei Tagen vorgenommen.

Herrn W. S., Posen. Dem zu fetten Gimpel ist neben Rüben täglich ein Stück süßen Apfels und viel Grünkraut zu geben. Er ist sehr knapp zu halten und es ist ihm möglichst oft freies Umherfliegen im Zimmer zu gestatten. Wenn Züchtungserfolge erzielt werden sollen, darf nur ein Paar Gimpel in dem Käfig sein. Näheres ist zu finden in dem Buch Fr. Schlag, „Der Dompaff“, erschienen im Verlag der Kreuz'schen Verlagsbuchhandlung.

Herrn R. Z., Wunstorf. Ist zur Zeit unmöglich, s. d. Auskunft unter „Herrn Fr. R., Köln.“

Herrn W. F., Britzwalde. 1. Die drei genannten Arten ferner Silber- und Weibchen sind für die Anfänger die geeignetsten Vögel für Züchtungsversuche. 2. In dem Käfig könnten 4—5 Paare Prachtfinken gehalten werden. Von Nistvorrichtungen werden Harzerbauerchen, kleine, oberhalb offene Kistchen, nicht gar zu kleine kugelförmige Nistkörbe in dem Käfig angebracht und zwar etwa doppelt soviel wie Paare Vögel gehalten werden. 3. In dem größeren Käfig könnten etwa 10 Paare Prachtfinken gehalten werden. Wenn Züchtungserfolge erzielt werden sollen, ist es nicht zweckmäßig auch heimische Vögel mit den Prachtfinken in dem Käfig zu angegebener Größe zu halten. Über die Arten kann ich nicht bestimmen. In Dr. R. Ruf's „Vogelzuchtbuch“ ist alles nötig angegeben. 4. Der Käfig ist ausreichend zu einem Züchtungsversuch von Birkenzeisigmännchen und Kanarienvogeln. Der Versuch aber Erfolg hat, muß abgewartet werden. Voran sagen läßt sich das nicht.

Frau R., Zehlendorf. Das Koitkehlen wird wahrscheinlich zu gut genährt, d. h. zu fett sein. Bis die Verschaffenheit der Entleerungen, wenn Haferkleim nicht mehr gereicht wird, festgestellt ist, erhält der Vogel die genannten Beigaben nicht. Die Hornbildung an der Sohle des Blattes höchstens wird kaum ohne weiteres Zutun verschwinden. Außert der Vogel Schmerzen und wie? Die Ernährung ganz richtig. Als Bodenbelag ist dickes graues oder weißes Fließpapier zu verwenden. — Geschützte lebende Vögel dürfen in der Zeit vom 1. März bis 1. Oktober nicht eingeführt werden.

Herrn R. R., Leipzig-G. 1. Ein Buchfink kann mit einem Koitkehlen zusammengehalten werden. 2. In Sachsen wird Nachtgallensteuer erhoben.

Herrn J. G., Wien. 1. Die Eier hat zweifellos der Zelfig ausgefressen bzw. hinausgeworfen. Eier, welche sich 7 Tage bebrütet sind, kann man nach einer längeren Unterbrechung nicht mehr einem andern Weibchen unterlegen. 2. Kein stirbt dann ab und das Bebrüten ist zwecklos. Wenn das Weibchen sich wieder erholt, würde es die Jungen anfüllern. Vom Zelfig ist kaum zu erwarten, daß er die jung Mischlinge füttert. Wahrscheinlich wird er sie aus dem Nest herauswerfen, doch es kommt auf einem Versuch an. 2. 2—3 Wochen nach dem Schlüpfen der ersten Jungen. Wenn die Jungen etwa 8—10 Tage alt sind, beginnt das Männchen beim Füttern zu helfen.

Herrn D., München. Die G. ist an innerer Verblutung infolge Zerreißen der Leber eingegangen.

Herrn H. G., Forst. Die Mönchgrasmücke ist infolge einer mit Abzehrung verbundenen Ernährungsstörung eingegangen.

Herrn Oberleutnant D. in L. Die Heherlinge verzeihen in der Freiheit neben Insekten und Würmern auch Sämereien. Sie sollen diese auch in der Gefangenschaft neben dem Insektenfresserfutter erhalten. Eine ganz einseitige Ernährung mit Sämereien ist dem Augenbrauenheherling auf die Dauer nicht zuträglich. Um ihn wieder an die Annahme animalischer Kost zu gewöhnen, mengt man unter das Insektenfresserfutter reichlich gequelltes Hafer und verabreicht die von dem Vögel bevorzugten Sämereien nur in ganz geringer Menge.

Herrn A. K., Hamburg. Die Lerche ist einem Gehirnschlag erlegen. Zur Präparation von der Balg nicht geeignet.





# Die Vogelliebhaber der Welt.



Wochenschrift für Vogelliebhaber.

## Kleinvogelleben auf Ceylon.

Von B. Gehlsen.

(Nachdruck verboten.)

Wie daheim in Europa, tritt auch hier in Ceylon die Kultur als größte Feindin des heimischen Tierlebens auf, und, wo sich Plantage an Plantage reiht, wird man vergeblich nach Vertretern der Großvögel suchen, oder doch nur versprengten Individuen gegenübertreffen. Sie haben sich vor der fällenden Art und dem vernichtenden Feuer in abgelegene Gegenden zurückgezogen. Zahlreich dagegen ist noch die Kleinvogelwelt vorhanden, auf Schritt und Tritt macht sie sich dem Wanderer bemerkbar und belebt im Verein mit farbenprächtigen Faltern und Käfern die Gegend. Ich begleite mich der Leser auf einer meiner täglichen Touren durch unsere Plantagen begleiten.

Noch bedeckt dichter Nebel die Täler, wenn ich frühmorgens zum Tagewerk vom hochgelegenen Bungolo hinuntersteige. Nur verschwommen ragen die Gipfel der Kokospalmen aus dem Dunst, der sich mit dem dichten blauen Rauch aus den Hütten der Eingeborenen vermengt. Dumpf tönen die Klänge des Gonges durch die morgendliche Stille. Sie rufen die Arbeiter zur Musterung. Allmählich zerteilen sich die Nebel, klarer und klarer tritt die Sonne hervor und beleuchtet die saftig grünen, mit Dschungelgebüsch bedeckten Hügel, von Menschenhand noch unberührt, und dicht daneben die toten, braun und tot, wie häßliche Flecke auf dem grünen Sammetmantel der Mutter Natur.

Gleich macht sich auch die Vogelwelt bemerkbar. Auf dem kahlen Boden zwischen den Stämmen der toten Gummibäume treiben schwarze, schlanke Buschmäher (*Thamnobia fulvicata* [L.]) ihr Spiel, mit gelegentlichen Schwärzen sich munter verfolgend. Auf umherliegenden Ästen verbrannter Urwaldriesen putzen kleine blaue Bienenfresser (*Morops viridis* L.) ihr Gefieder, während nach kurzem Flug auf ihren alten Standorten zurückkehren, während ihre größeren Vettern (*Morops philippensis* L.) hoch über ihnen ihre graziösen Kreise beschreiben. Zwei Zwergwachteln flüchten erschreckt im Nahen des Wanderers.

Allmählich habe ich die Sohle des Tales und die Grenze der erst vor Jahresfrist ausgerodeten und nunmehr noch ziemlich öden Kautschukkultur erreicht.

Eine alte Sykomore steht jenseits der Verzäunung. Ihre reifen, feigenartigen Früchte haben verschiedene Vertreter der Kleinvogelwelt herbeigelockt. Grüne Bartvögel von Drosselgröße (*Cyanops flavifrons* [Cuv.]) lassen sich die süße Kost schmecken, im Verein mit ihren kleinen, bunten gefärbten Verwandten (*Megalaima flavigula*). Allerdings muß man scharf hinsehen, um sie gewahr zu werden, denn das Grün der Blätter verbirgt sie dem Auge, und erst herabrollende Früchte zeigen an, wo man die kleinen Näscher zu suchen hat. Desto leuchtender hebt sich die prachtvolle Orangefärbung des Oriols (*Oriolus ceylonensis* Bp.) vom grünen Hintergrund ab, eines pirolartigen Vogels, der schönsten Erscheinung des Dschungels. Weit hin ertönt sein melodisches Flöten, immer macht er sich bemerkbar, mag er eilig vorüberstreichen, oder im Liebespiel sich überschlagend und scheinbar kämpfend in die Lüfte steigen.

An der abgelegensten Ecke der Pflanzung, dem Getriebe am fernsten, liegt die Baumschule; nur das schmale Bett des Flusses trennt sie vom noch ungerodeten Dschungel. Hier werden die jungen Kautschukpflanzen aus den Samen gezogen, um sorgfältig überdeckt, gegen Sonnenstrahlen und Wind geschützt, des Auspflanzens ins Freie zu harren. Noch sind die Frauen, die hier die Arbeit verrichten, nicht erschienen. Ungehindert tummeln sich die dreisten Meerkatzen, um bei meinem Anblick rasch in den Kronen der höchsten Bäume zu verschwinden und mir neugierig nachzustarren. Mit lautem Geräusch erhebt sich der Sporentuckuck (*Centropus sinensis* [Steph.]), sein lautes, eigenartiges Trommeln ist einer der bekanntesten Laute in der Stille des Dschungels. Eine reizende Bronzeflügeltaube (*Chalcophaps indica*) ist eifrig beschäftigt herumliegende Samenkörner aufzupicken, sie läßt mich bis auf wenige Meter herantommen, ehe sie sich zur Flucht entschließt. Auch einen Flug Amanzinen, Silberfächchen (*Aidemosyno malabarica* [L.]) und Bronzemännchen (*Uroloncha striata* [L.]) stört meine Gegenwart nicht, unbekümmert lassen sie sich in nächster Nähe nieder und suchen den Boden nach Nahrung ab. Pfeilschnell und laut schreiend nahen die farbenprächtigen Pflaumenkopfsittiche (*Palaornis cyanocophala* [L.]), dem Auge nur zu rasch entweichend, um ihre ganze Schönheit wahrzunehmen. Hinter



einem dichten Busch verborgen, gelingt es mir besser sie zu beobachten. Im Stamm einer alten Kokospalme haben sie ihre Nisthöhle angelegt, kaum zwei Meter über dem Boden. Nach kurzem Warten erscheint ein Sittich, verschwindet in der Höhle, um bald darauf den rotenroten Kopf wieder herauszustrecken, neue Nahrung fürs brütende Weibchen zu holen. Es ist ein Genuß, den schönen Geschöpfen zuzuschauen. Allmählich kommen die Arbeiterinnen, laut schwägend, und das Idyll hat ein Ende.

Ich übersteige den Drahtzaun und komme auf eine ziemlich sumpfige Wiese. Börsartig aussehende schwarze Büffel betrachten neugierig den Eindringling, ohne sich in ihrer Ruhe stören zu lassen. Geschäftig truppeln Mainastare (*Acridotheres melanosternum Legge*) mit lebhaft gelben Backen zwischen ihnen umher, ganz nach Art unserer Stare, den Menschen wenig scheuend. Kleine Tureltauben (*Turtur sarakensis*) mit geperltem Gefieder fliegen eilends vorüber und lassen sich an entfernten Tümpeln nieder. Schwarzköpfige Bülbüls (*Pycnonotus fuscus [L. S. Mäk.]*) und braune Droßlinge (*Croteropus striatus Sw.*) machen sich im Gebüsch bemerkbar, mehr durch ihr Geschrei, als durch ihr unscheinbares Gefieder. Plötzlich zieht eine andere Erscheinung den Blick auf sich. Ein prächtig türkisblauer Vogel steigt vor mir in die Lüfte, jagt einem Insekt nach und kehrt mit ihm auf einen Pfahl zurück. Es ist der Braunliest (*Halcyon smyrnensis [L.]*), ein reizender, zutraulicher Kerl, der leider ein gut Teil dazu beitragen muß, die Kopsbedeckung unserer Damen daheim zu verschönern. Während ich mich noch an seiner Farbenpracht erfreue, löst sich leise aus dem Blättergewirr ein Paar hübscher weißbäuchiger Vallen (*Amaurornis phoeniceus*), vorsichtig um sich schauend, um beim geringsten Geräusch zurückzuhuschen.

Weiter geht's den Bach entlang. Die Landschaft ist so wenig fremdartig, man könnte sich in die Hügellandschaft Thüringens versetzt glauben, eine Wegbegleitung zerstört die Illusion. Zwischen schlanken Arefapalmen und breitblättrigem Pisang liegt ein singalesisches Dorf, von Reisfeldern umgeben. Balancierend geht's über den schmalen Damm in der Mitte eines Feldes, Morast auf beiden Seiten. Wenig Vögel zeigen sich hier um diese Jahreszeit, ab und zu eine einsame Bekassine oder ein lehmsfarbiger Reiher. Fast wäre ich gezwungen umzukehren: ein eigensinniger alter Büffelbulle hat sich ins Reisfeld verirrt, mich mit börsartigen Augen fixierend, weigert er sich störrisch den Damm freizugeben. Endlich besinnt er sich eines Bessern, und ich gelange an ihm vorbei wieder auf festen Boden.

Aus der Krone eines dichtbelaubten Baumes tönt herrlicher Gesang, aber der kleine Sänger ist nicht zu entdecken, nur grüne Blattvögel (*Chloropsis jerdoni [Blyth]*), hier Bülbüls genannt, fliegen aus und ein, und ein reizender Paradiesfliegenschnäpper (*Terpisiphone paradisi [L.]*) zeigt sich, den langen Schwanz wie eine Schleppe nachtragend. Nicht weit entfernt sammelt sich auf den kahlen Zweigen eines abgestorbenen Nachbaumes ein Schwarm kleiner rotstirniger Blumenvogelchen (*Loriculus indicus [Gm.]*). Scheinbar haben sie mit der Bekanntschaft des Menschen böse Erfahrung gemacht, denn trotz vorsichtigen Heranschleichens streicht

die ganze Gesellschaft auf verhältnismäßig große Entfernung ab, und nur mein Glas läßt mich die Art erkennen. Allerdings geht das Heranschleichen nicht ohne Geräusch vor sich, dichtes, stacheliges Gestrüpp legt sich hindernd um Arm und Bein. Wenig scheu zeigen sich die zierlichen, kolibriähnlichen Honigsauger, als wären sie sich des Wohlwollens der Menschen bewußt. In unmittelbarer Nähe schaukeln sie sich auf den breiten Blättern des Pisang und lassen ihr metallisches Gefieder in der Sonne blitzen. Zwei Arten haben sich eingestellt (*Arachnoechthra lotenia [L.]* — *Nectarinia ceylonica [L.]*), beide prächtig gefärbt, ein leuchtendes Gelb und Orange auf dunklem Grund. Ein mit großen roten Blumen bedeckter Busch hat sie angelockt, eifrig sind sie dabei, die Blüten auf Honig und Insekten zu untersuchen, ein großer blau-schwarzer *Papilio parinda* leistet ihnen Gesellschaft. Im Gestrüpp vernehme ich leichtes Rascheln. Ganz nach Art unserer Amsel ist dort eine *Pitta* beschäftigt, die Würmer im dünnen Laub aufzulesen, hurtigen Schrittes bewegt sie sich auf dem Boden, das Schwänzchen lustig aufgestellt.

Ein dichter Kakaohain nimmt mich auf; kaum ein Sonnenstrahl bringt durch die großblättrigen Kronen, der Boden ist mit modernden Blättern bedeckt. Geheimnisvoll schwebt die prächtige *Iroides darsius*, Ceylons größter und schönster Tagfalter, durch die Dämmerung; scharf hebt sich das Atlasgelb der Hinterflügel vom schwarzen Sammet der Färbung ab, ein Anblick, der stets von neuem zur Bewunderung hinreißt. Den Vögeln behagt die Moderluft nicht, nur ein einsamer blauer Fliegenschnäpper (*Cyanoptilla bella [A. Hay]\**) schaut mich aus großen Augen verwundert an. Noch einmal, bevor ich die Landstraße erreiche, zeigt mir der Wald einen seiner schönsten Bewohner, den Mennigvogel (*Pericrocotus flammeus [Forst.]*). Ihm gelingt es nicht, sein hervorstechend rotes Federkleid in dem Blattgewirr zu verbergen, das alle seine grünen Gefährten so vollständig in sich aufnimmt. An den Büschen der Zäune, allen Blicken ausgefetzt, hängen die beutelförmigen Nester der Bayaweber (*Ploceus baya*), und die kleinen spähenartigen Vögel lassen sich durch mein Kommen in ihrer Arbeit nicht stören. Vorsichtiger in der Anlage seines Kunstbaues ist der überall häufige Schneidervogel (*Sutoria sutoria [Forst.]*), so wenig scheu er sich sonst auch zeigt, frech wie unser Zaunkönig schlüpfte er vor meinen Füßen von Busch zu Busch.

Zurück zum Bungolo geht's durch das Singalesendorf. Eine andere Vegetation umgibt mich, und die geflederten Bewohner des Dschungels sind draußen geblieben. Späzen, Krähen (*Corvus splendens Vieill.*) und Hühner machen sich breit, und auch die Schwalbe fehlt nicht, in langen Reihen sitzen sie auf den Telegraphendrähten. Vor den Hütten der Eingeborenen hängen Mainas und große Alexandersittiche, trotz erbärmlicher Käfige vorzüglich besiedelt, erfreuen sie das Auge. Überall in der Nähe der Dörfer zeigt sich die Dayaldrossel (*Copsychus saularis [L.]*), der hübsche schwarzweiße Vogel ist fast zum Haustier geworden und fehlt keinem Garten.

Noch bekunden die Eingeborenen in Ceylon der

\* Kommt nach Sharpe (Handlist) nicht auf Ceylon vor. Es handelt sich jedenfalls um eine andere Art. 91.

heimischen Vogelwelt gegenüber ein gewisses Wohlwollen, und die Lust am gewissenlosen Abschließen und Morden aller gefiederten Geschöpfe, wie es in romanischen Ländern und jetzt leider auch in Ägypten üblich ist, hat hier noch wenig Anklang gefunden, dank wohl auch dem energischen Schutze der englischen Regierung, die auch hier wie überall in ihren Kolonien sich der einheimischen Tierwelt in anerkennenswertester Weise annimmt.

## Der Sonnenvogel.

Von Max Schlusche.

(Nachdruck verboten.)

Nachdem gegenwärtig der Sonnenvogel, auch chinesische Nachtigall\*) genannt, so massenhaft auf den Markt gebracht wird, nehme ich Veranlassung, diesem netten Vogel, welchen ich selbst Jahre hindurch in mehreren Exemplaren verpflegte, einen warmen Nachruf zu widmen. Gewiß sind es wohl nur die Anfänger unserer schönen Liebhaberei, welche den Sonnenvogel noch nicht näher kennen, doch gerade denen will ich meine Erfahrungen mit der Haltung des Sonnenvogels nicht vorenthalten, umsomehr derselbe sich für angehende Liebhaber wegen seiner Anspruchslosigkeit in der Verpflegung zur Haltung empfiehlt.

Schon an und für

sich ist der Sonnenvogel in seinem olivgrünen, auch rot und orange gezeichneten Federkleide ein ganz prächtiger Vogel in der Größe eines Rotkehlchens, und man ist schon entzückt, wenn er, kaum angekommen, noch im Versandkistchen seinen freudigen Ruf erschallen läßt.

Denselben entnommen, findet er sich sofort in die neuen Verhältnisse, ist stets überaus lebendig und lustig und wie selten ein Vogel beweglich. Fast nie sitzt er ruhig und immer findet seine Neugierde neuen Stoff. Es empfiehlt sich sehr, in seinem Käfig allerlei Geäst anzubringen, da er gern in demselben herumkriecht und dann seine lustigen Turnübungen zu jedermanns Freude macht. Bezüglich der Verpflegung ist er äußerst anspruchslos und nicht wählerisch, er verzehrt allerlei Sämereien, besonders die verschiedenen Hirsearten; auch jedes Weichfutter, wie es unsere Insekten fressenden Vögel bekommen, nimmt er gern an, doch ist er mit keinem ausschließlich zu füttern. Hanf ist für ihn eine Leckerei, doch nicht zuträg-

lich, da das Gefieder mit der Zeit schwärzlichgrün wird. Eine Badegelegenheit ist ihm großes Bedürfnis. Auch auf Mehlwürmer ist der Sonnenvogel ganz erpicht, doch machte ich bei einzelnen Vögeln die Wahrnehmung, daß selbige Krämpfe bekamen, diese jedoch sofort ausblieben, wenn keine Mehlwürmer verfüttert wurden. Im Winter in ungeheizten und auch in wenig erwärmten Räumen fühlt er sich am wohlsten, dagegen wird er im überheizten Zimmer gar bald hinfällig und neigt auch dann sehr zu Krämpfen. Als einzelner Sänger im kleinen Käfig gehalten, läßt der Sonnenvogel den ganzen Tag seine schönen Rufe hören, doch kommt hierbei seine Beweglichkeit nicht so recht zur Geltung. Allerdings, Nachtigallengesang darf man von der sogenannten chinesischen Nachtigall nicht beanspruchen, das wäre zuviel verlangt, denn der ganze Gesang besteht aus den der Drossel ähnlichen, aber doch ganz eigenartigen Rufen und kurzen Strophen, welche in abwechselnder

Weise den ganzen Tag fleißig vorgebracht werden. Aber auch nicht jeder Sonnenvogel singt fleißig und abwechslungsreich; es ist jedenfalls Glücksfache, wenn man bei der Anschaffung einen guten Sänger bekommt.

Ich hatte seither sieben Stück im Einzelkäfig und auch in der Vogelstube, doch nur eins zeichnete sich durch abwechslungsreichen und fleißigen Gesang aus. Jedenfalls war dieses Männchen ein älterer Vogel, welcher nicht, erst ein paar Monate alt, seinen Weg nach Europa nahm, sondern in seiner Heimat Gelegenheit hatte, sich im Gesang auszubilden und den echten Naturgesang

anzueignen. Daß junge importierte Sonnenvogelmännchen solchen ohne gehört zu haben bringen können, ist ebenso ausgeschlossen wie bei unseren einheimischen jungen Vögeln, welche keine Vorsänger ihrer Art hatten. Auch die Weibchen lassen einen ganz angenehmen melodischen Ruf hören, doch steht er zum Gesang der Männchen in keinem Vergleich; die Grundfärbung derselben ist im wesentlichen gleich; nur sind die Farben der Weibchen bedeutend matter.

Wird der Sonnenvogel paarweise gehalten, so singt das Männchen nicht so fleißig, dagegen entfällt das Pärchen ihre vielen anderen Reize. Die Vögel rufen sich gegenseitig zum Futter, kraweln einander im Gefieder, sind überhaupt stets beisammen und plaudern, auch zur Nachtzeit drücken sie sich eng zusammen. Im Gesellschaftskäfig sind sie recht verträglich und halten gern zu den Prachtfinken, ohne ihnen jemals (?) ein Leid anzutun, ja es ist sogar ratsam, Sonnenvogel in mit Prachtfinken bevölkerte Volieren zu setzen, weil dann die weniger beweglichen und mehr

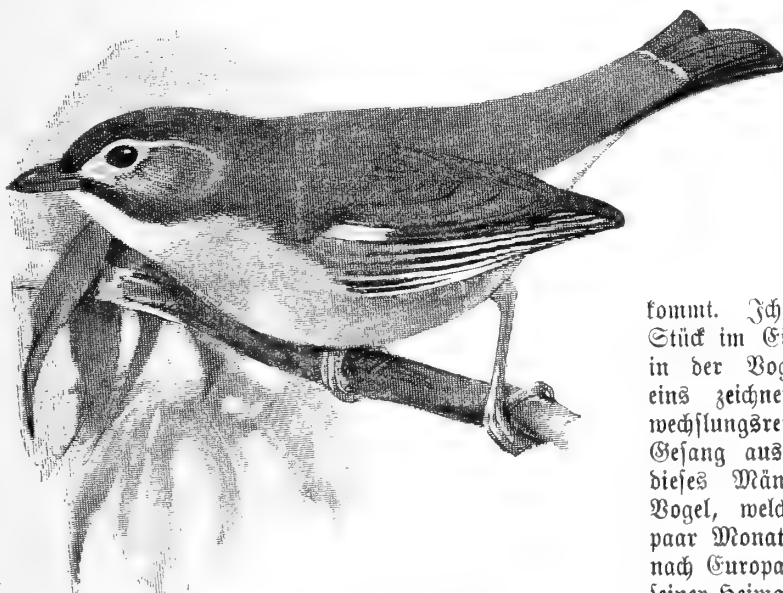

Sonnenvogel (Text nebenstehend), nat. Gr.

\*) Fächterweife. N.

tragen Vögel sich nicht so recht der Ruhe hingeben können, sondern zu gesundheitsförderlicher Bewegung veranlaßt werden.

Dagegen empfiehlt es sich nicht, die Sonnenvögel in einen Raum zu bringen, in welchem bereits Bruten anderer Vögel im Gange sind. Ich machte die Erfahrung, daß sie kleine junge Vögel aus den Nestern werfen, auch necken sie die brütenden Vögel und treiben sie schließlich vom Neste. Damit bereiteten mir die Sonnenvögel großen Verdruß und Verluste. Das eine, was mich von dem betreffenden Värchen freute, war ihr Nest. Es war sorgfältig aus Kokos- und Agavefasern hergestellt, hatte die Form eines etwa 15 cm langen Säckchens, oben weiter als unten, war zwischen den Ästen einer Zeder eingebaut und weich ausgepolstert. Zum Gelege kam es erst nicht, weil ich die Vögel, nachdem mir selbig drei junge Buchfink  $\times$  Kanarienvogel aus dem Neste warfen, auch eines hiervon töteten, sofort herausfing, da mir die Vögel wertvoller waren, als etwa junge Sonnenvögel. Dies wäre nun alles, was ich über die sogenannte chinesische Nachtigall zu berichten hätte und empfehle ich nur allen, welche diesen Vogel noch nicht hatten, sich einen solchen anzuschaffen, da es sicherlich niemand gereuen wird, vorausgesetzt, daß es gut eingewöhnte Vögel sind; allerdings darf man die Ausgabe einer Mark mehr hierfür nicht scheuen.

### Auffällige Größenunterschiede und häufig damit in Zusammenhang stehende Gesangs-eigentümlichkeiten bei unseren Singvögeln.

Von J. Anzinger.

(Nachdruck verboten.)

Jeder Vogelliebhaber, der eine mehrjährige Praxis hinter sich hat, namentlich derjenige, der sich mit dem Fang seiner Lieblinge selbst befassen kann, wird die Beobachtung gemacht haben, daß es zwischen Vögeln ein und derselben Art Größenunterschiede gibt, die infolge ihrer Auffälligkeit ohne weiteres in die Augen springen. Ich spreche hier nur von Singvögeln; selbstverständlich ist diese Erscheinung auch bei anderen Vogelordnungen zu beobachten. Soweit meine Beobachtungen an lebenden und frisch erlegten Stücken reichen, sind es hauptsächlich die verschiedenen Drosseln und drosselartigen Sänger sowie Grasmücken und einige Körnerfresserarten: Kreuzschnäbel, Gimpel (nicht Pyrrhula major) und Stieglitz. Ähnlich auffälliges wird jedenfalls auch bei anderen Sängerarten beobachtet werden können, doch scheint mir, daß Meisen, Kleiber, Baum- und Mauerläufer, Schwalben und Fliegenschnäpper in der Größe konstant bleiben. Ich habe mich diesem Studium nie eingehender widmen können, möchte aber hier dazu anregen, weil, wie weiter unten angedeutet erscheint, auch das biologische Moment in Frage kommt, nämlich die mit solchen Erscheinungen oft parallel laufenden Gesangs-eigentümlichkeiten. Für die vorliegende Arbeit habe ich einige Beispiele gewählt, die mir hierfür besonders passend erschienen.

Aus dem Nachlasse eines hier verstorbenen Pächters wurde eine Nachtigall verkauft, welche die Größe eines Drosselrohrfängers hatte; dagegen befand sich bei einem hiesigen Liebhaber eine Singdrossel, die

auch nicht größer war, als die ebengenannte Sängerart. Mittelmaß (Gesamtlänge) dieser drei Sängerarten: Singdrossel 22, Drosselrohrfänger 19—19<sup>1</sup>/<sub>2</sub>, Nachtigall 17 cm. Als Gegenstück zu dieser Nachtigall mag jene gelten, die ich bei einem Schuhmacher in Bozen traf; dieser Vogel war nicht größer als ein Rotkehlchen. Mittelmaß des letzteren Sängers 14 cm. Bei einem Maurerpolier bei Innsbruck befand sich ein Schwarzplattl, das nicht größer war als eine Zaungrasmücke\*). Mittelmaße dieser beiden Sänger sind wohl bekannt. Bei einem Gastwirte in Salzburg kaufte ich zur Spätsommerszeit ein Schwarzplattl, das mir wegen seiner schönen Färbung und auffälligen Größe besonders imponierte. Es hatte die Größe einer Sperbergrasmücke: 18 cm. Der hier verstorbene Vogelkäfigmacher Koch besaß eine Gartengrasmücke, die fast bei allen Innsbrucker „Staubnfahrer“-Liebhavern wegen ihrer besonderen Größe bekannt war. Sie war fast noch größer als das Salzburger-Plattl. Ein Rotkehlchen, das ich weniger wegen dessen guten Gesanges als seiner starken und tiefen Stimme fing, mir aber leider wieder entwich, war mindestens so groß wie eine mittelmäßige Nachtigall. Ein Oberinntaler Vogelliebhaber erhielt zur „toten Zeit“ eine Misteldrossel, die nicht größer war als eine stark entwickelte Singdrossel und er hielt sie auch für eine solche, bis er von mir und später noch von Herrn Neunzig auf die richtige Fährte geführt wurde. Allerdings wurde er beim Bestimmen dieser Drossel durch ein Hilfsbuch irreführt.

Die wenigen hier angeführten Beispiele, die durch hundert andere ergänzt werden können, führen zur Tatsache, daß der Laie, der bekanntlich beim Bestimmen eines unbekanntes Vogels immer zuerst auf seine Größe und Farbe, statt auf dessen plastische Merkmale sieht, häufig getäuscht werden kann, denn in den meisten Lehrbüchern sind der Kürze halber nur die Mittelmaße angeführt und in den meisten Fällen wird hiermit wohl das Auslangen gefunden. Für alle Fälle möchte ich dem Anfänger das Bestimmen unbekannter Formen nach plastischen Merkmalen nochmals empfehlen. Siehe meine Arbeit in der „Gesieberten Welt“, Jahrgang XXIX, Nr. 50 bis 52.

Nun zu den Gesangsleistungen solcher auffällig gestalteter Vögel.

Viele Liebhaber und unter diesen hauptsächlich die Anfänger greifen beim Ankauf von Sängern, wenn ihnen freie Auswahl möglich ist, zu den größten und schönsten Stücken, und zwar weil ihnen solche Vögel besser zu Gesicht stehen und weil sie von so äußerlich Bevorzugten auch bessere Leistungen erhoffen. In vielen Fällen täuschen sie sich aber gewaltig und zwar hauptsächlich dann, wenn auf besondere Größe gesehen wird, denn einerseits existiert unter den erfahrenen Vogelliebhavern noch kein „Gesetz“, nach welchem solche Vögel besser singen sollen, andererseits ist aber schon zur Genüge konstatiert worden, daß es meistens Phlegmatiker sind, die in bezug auf Tages- und Jahresleistung solchen Artgenossen, die im Mittel- oder unterm Mittelmaße stehen, bedeutend nachstehen.

Die Frage, woher dies kommt, dürfte nicht so fern liegen, als vielleicht angenommen wird.

\*) Dieser Vogel war ziemlich dunkel gefärbt und hatte eine starke, stets aufrecht getragene Golle.

So wie bekanntlich herkulisch gebaute Männer sexuell hinsichtlich viel langsamer fühlen und handeln und sich nicht so leicht aus dem Gleichgewichte bringen als normal gebaute oder schwächliche Leute, so ist es auch bei den Singvögeln der Fall. Die gesteigerte Sexualität bringt nun bei diesen auch gesteigerten Gesang mit sich und dieser wieder mehr zur Ausbildung, so daß angenommen werden darf, daß unter diesen nicht nur die fleißigsten, sondern auch die besten Sänger zu finden sind. Namentlich die Zwerge unter ihnen zeichnen sich oft ganz besonders aus.

Die oben angeführte kleine Singdrossel war ein sehr guter Sänger und was die Vozenerichtigkeit anlangt und das Innsbrucker Schwarzplattl anzulangen, so habe ich ähnliches in bezug auf Fleiß und Schönheit des Gesanges noch nie gehört. Besonders auffallend war mir bei diesen zwei Knirpsen die außergewöhnlich tiefe Stimmton zum Verhältnisse ihrer Größe und bei der Nachtigall außerdem noch die scharfe Prägung der von ihr gesungenen Strophen. Was leisteten dergleichen die hervorragenden Größen? Das Salzburger Plattl sang wie ein Kuckuck und die Innsbrucker Nachtigall sowie die Kochel-Gartengrasschnecke waren Faule der ersten Güte. Einzelne Liebhaber haben mit diesen Größen wohl schon Erfahrungen gemacht, denn ein bekannter Spruch lautet über Singdrossel und Amsel: „Je kleiner der Vogel, desto feiner die Rasse“, d. h. ein desto besserer Sänger ist er.

Nachdem ich mit dieser Veröffentlichung in allen vogelliebhaberzeitungen vielleicht noch allein stehen dürfte, erlaube ich mir, die geehrten Leser und Mitarbeiter dieser Zeitschrift zu bitten, ähnliche Wahrnehmungen im Interesse unserer Liebhaberei gefälligst mitzuteilen zu wollen.

## Meine Vögel, Käfige und Fütterung.

Von Otto Fehring, cand. zool., Heidelberg.

(Fortsetzung.)

(Nachdruck verboten.)

Lange Zeit hatte ich eine gewisse Scheu, Weichfresser zu käfigen. Als ich aber das erste Rotkehlchen bekam, war ich bekehrt, und von da an geriet ich eine Weile in das andere Extrem und glaubte, nur Weichfresser seien das eines echten Liebhabers allein würdige. Es war aber auch ein unbeschreibliches Unwohlsein, den ich mit diesem Rotkehlchen hatte. Man sollte sich vor, das erste Rotkehlchen, überhaupt der Weichfresser, dazu noch ein Herbstwildfang und

trotzdem, es sang im Februar ganz laut. Wer mit Rotkehlchen schon schlimme Erfahrungen gemacht hat, der weiß, warum ich das einen unbeschreiblichen Dusel nenne. Ich mußte noch erfahren, daß es auch Rotkehlchen gibt, die sich anders benehmen. Besonders Herbstfänge entpuppten sich gewöhnlich später als Winter- oder Stümper. Während Winter- und Frühjahrsfänge sehr zu empfehlen sind, käfige ich sonst nur noch Frühjahrsfänge. Mit Herbstvögeln habe ich nur immer schlimme Erfahrungen gemacht. Besonders mit den bei uns überwinterten Rotkehlchen hatte ich immer Glück. Es waren immer gute, laute Sänger, so daß ich geneigt bin anzunehmen, daß nur alte Männchen überwintern. Zu meinen ersten Weichfressern gehörten auch noch Singdrossel, Star und Amsel. Länger als zwei Jahre hielt ich's aber mit diesen nicht aus; sie wurden mir zu laut und mußten weiter wandern. Dagegen hatten mir's Schwarzköpfe gleich von Anfang an angetan. Es sind auch heute noch meine Lieblingsvögel und ich unterhalte zwei

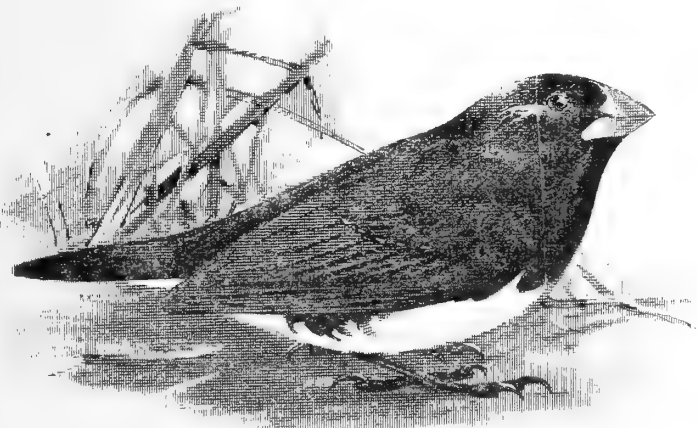

Glanzkehlchen, nat. Gr.

Exemplare schon fünf Jahre lang. Unter diesen beiden besteht ein auffallender Größenunterschied, wie sie auch in Gesang und Betragen durchaus verschieden sind. Der kleinere ist lebhaft und schlank, während der größere behäbig und fett ist, obwohl auch er fleißig singt. Im Herbst nach der Mauser mästet er sich ein ansehnliches Bäuchlein an, das

er sich dann aber im Frühjahr und Sommer wieder gehörig absingt, so daß er in normalem Zustand seine Mauser erleidet, worauf die Sache wieder von vorne beginnt. Außer der vier bis fünf Wochen Mauserzeit singen meine Schwarzköpfe das ganze Jahr hindurch, leider gewöhnlich um Weihnachten herum schon laut; ich sage leider, weil ich den leisen Vorgesang am liebsten höre und den Überschlag im Käfig gerne vermissen möchte, zumal gegen Ende der Sangeszeit, wo sie nur noch ihr Forte singen. Den kleineren bekam ich von Thüringen mitgebracht, und zwar samt seinem Originalkäfig, der genau aussah wie ein Harzer Bauer, zirka 25 cm lang, 18 cm breit und 18 cm hoch. Auch hatte er seine Originalfütterung bei sich, einen Brei aus geriebener Kartoffel, Kleie und Milch. So halten die Thüringer ihre Vögel, besonders die vielen Drosseln, die als Lockvögel für die Vogelherde dienen. Aber die Vögel halten sich dabei sehr gut, wenigstens so weit ich es dort beurteilen konnte. Die andern deutschen Grassmücken hielt ich in mehreren Exemplaren. Mit grauen hatte ich immer nur ein Jahr lang das Vergnügen. Es ging ihnen ähnlich wie den Hänfling; sie wurden zu fett und starben im März statt zu mausern. Mit einer Dorngrasmücke



dagegen kann man nur Freude erleben, sie ist noch anspruchsloser als der Schwarzkopf und läßt das ganze Jahr hindurch ihren netten, frischen Gesang erklingen. Auch das Müllerchen macht keine großen Ansprüche und trotzdem hält es selten länger wie drei Jahre die Gefangenschaft aus; Gartenrotschwänze scheinen mir auch stets leicht zu halten, jedoch dauerte nur einer einmal drei Jahre bei mir aus. Über den Hausrotschwanz kann ich noch nichts Bestimmtes sagen. Ich bin froh, daß er jetzt Mischfutter frißt und unter seiner Hülle zu singen beginnt. Auch mein neues Blaulehchen singt jetzt und frißt jeden Tag seinen Kübel leer. Vor zwei Jahren hatte ich einen prachtvollen Blaukopf mit Spöttertalent, den ich aber im August in einer Umwandlung von — ich weiß nicht was — fliegen ließ. Für Spötter habe ich immer besondere Vorliebe. Zwei rotrückige Würger, Frühjahrswildfänge, erfreuten mich einen Sommer lang mit ihren Spöttereien. Die Gefänge von Buchfink, Bachstelze, Schwarzkopf, Distelfink, Schwalbe und vieles andere brachten sie so täuschend hervor, daß es ein Entzücken war, ihnen zu lauschen. Da kommt nur noch die Haubenlerche in Betracht, wenn man ähnliche Talente in der Vogelwelt sucht. Ich besitze ein aufgepappeltes Exemplar seit vier Jahren. Sie machte eine gute Schule durch, da ich ihr alle möglichen Vorsänger verschaffte. Eine alte Feldlerche lernte zwar auch einmal bei mir die Gefänge ihrer Nachbarn, aber sie brachte alles so laut und unnatürlich hervor, daß man sich nur darüber ärgerte. Die Haubenlerche dagegen sprudelt ihre Motive so klar, in verschiedener Tonstärke und mit einer so täuschenden Ähnlichkeit hervor, daß ich ihr den ersten Platz unter allen meinen Sängern einräume. Müßte ich einmal aus Plagmangel oder anderen Rücksichten meinen Vogelbestand aufgeben, meine Haubenlerche würde mir fast alles ersetzen und mich an alle meine früheren Lieblinge erinnern. Dabei lernt sie immer noch dazu. Die Verbindung der einzelnen Vogelstimmen ist immer so originell, daß man stets lachen muß. Bald ruft sie laut den Angstruf der Amsel, gir, gir, gir . . . , dann kopiert sie oft hintereinander die beiden Schwarzköpfe, deren Schlag sehr verschieden ist, jetzt gackert sie wie ein Hänfling, um gleich darauf wie Schwalben zu zwitschern. Zwischenhinein bringt sie die melancholischen langgezogenen Töne der Haubenlerche mit ihrem eigenen Gesang, der so laut ist wie der einer Feldlerche, während alles Zitierte viel weniger laut vorgetragen wird. Sehr schön macht sie auch den Distelfink nach und in Bruchstücken fast alles, was in meiner Vogelstube sich schon hören ließ. Um in der Freiheit solche Künstler zu hören, muß man an ihre Brutplätze gehen, an alte Kiesplätze und Schutthalden. Dort erst bekommt man einen Begriff von einer guten Haubenlerche. Ich begreife nicht, warum sie so wenig Verehrer findet, wenigstens in unserer Gegend trifft man kaum eine im Käfig. Ihre vorzüglichen Eigenschaften und ihre absolute Anspruchslosigkeit müßten ihr doch Freunde genug erwerben. Auch ihr Benehmen ist höchst originell. Ihr Balztanz ist zu niedlich; dann hat die meinige noch einige Eigenschaften, die ich mir bis heute noch nicht erklären kann. Zeitweise hat sie das Bestreben, ihr Wassergefäß mit den größten Steinen, die sie im Käfig

vorfindet, vollzustopfen. Nach Entfernung des Wassergefäßes besorgt sie dasselbe an ihrem offenen Wassergefäß. Noch lustiger ist die Tatsache, daß sie unter ihr stehende Personen gerne mit Steinchen bewirft, die sie einzeln in den Schnabel nimmt und dann mit einem Anlauf durch das Gitter befördert. Die Feldlerche könnte ich ihretwegen ganz entbehren, da die Haubenlerche sie ja doch schon ganz ausgekauft hat. Dagegen möchte ich niemals die Heibelerche vermissen, schon wegen ihres anmutigen Betragens. Auch trägt sie ihren glockenreinen Gesang abends bei Licht vor, was ungemein feierlich klingt, zumal wenn sie noch vom Rotkehlchen begleitet wird. (Schluß folgt.)

### Versteht der Papagei, was er spricht?

Von E. v. Müller.

(Nachdruck verboten.)

Angeregt durch die häufigen Abhandlungen in der „Ges. Welt“ über sprechende Papageien möchte ich hier eine Erinnerung auffrischen, die zwar schon eine Reihe von Jahren zurückliegt, die aber doch für manche Leser dieser Zeitschrift von Interesse sein könnte. Es war um die Jahrhundertwende, als ich in W. mehrere Monate in einem Gasthof wohnte, dessen Besitzer einen zahmen Graupapagei (Jako) hatte, der durch sein ganzes Wesen und durch sein Sprechen allen Gästen des Hauses auffiel. Die Wohnung des Vogels war ein starker Drahtkäfig, der nachts mit einer besonderen Papphülle zugebedeckt wurde. Wenn der Wirt morgens das Gastzimmer in dem der Käfig stand, betrat, so hörte man aus diesem hervor die Begrüßung erklingen: „Guten Morgen, Papa! Hast du gut geschlafen? Na, da komm!“ Diese Worte, die ihm ja übrigens besonders angelehnt sein mochten, setzten mich aber bei weitem nicht so in Erstaunen, wie sein Antworten auf manche an ihn gerichtete Fragen. Wenn er z. B. abends in der entgegengesetzten Zimmerecke auf einer Stange saß und es für ihn Zeit wurde, zur Ruhe zu gehen, so wurde oft vom Besitzer oder dessen Frau an ihn die Frage gestellt: „Jakob, willst du schlafen?“ worauf er mit einem deutlichen, lauten „Ja“ zu antworten pflegte; blieb die Frage aber aus, so fing er meist nach einiger Zeit ganz von selbst an: „Jakob hat Schlaf! Will schlafen!“ so lange, bis er im Käfig untergebracht wurde und eingedeckt war. Dies sowie der Umstand, daß er nach geschenehener Eindeckung niemals die angeführte Aufforderung hören ließ, waren das erste, das mir ernste Zweifel daran erregte, ob das Sprechen der Papageien unter allen Umständen nur maschinenmäßig, „papageienhaft“ wäre oder ob der Vogel u. U. mit dem Gesprochenen auch einen bestimmten Sinn verbände. Am Geburtstag des Kaisers rief er, sich aufrichtend und heftig mit den Flügeln schlagend, etwa fünfzehnmal hinter einander: „Der Kaiser lebe hoch!“ während er sonst diesen Ruf nur selten und vereinzelt hören ließ. Es ist leider zu lange her, um mich aller Einzelheiten, die erwähnenswert wären, noch zu entsinnen, aber daß die Art, wie er oftmals plötzlich in die Unterhaltung mit irgendeinem Zwischenruf hineinplätzte, nicht selten die größte Heiterkeit aller An-



esenden erregte, das ist mir noch recht wohl erkennlich. Viele Gäste, die nicht im Hotel wohnten, men oftmals zum Essen dahin, um Jakob zu hören id kennen zu lernen. Sein Charakter war keineswegs immer rosig.

Eines Tages z. B. hielt ich ihm ein Stück Kupfen, als er noch im Käfig saß, und fragte ihn: Jakob, willst du das?" worauf er laut und vernehmlich mit „Ja“ antwortete und von seiner Sitzstange herabstieg, um, wie ich meinte, den Leckerbissen in Empfang zu nehmen; statt dessen aber benutzte er die Gelegenheit, mich heimtückischerweise in den Finger zu beißen, und das gleich so kräftig, daß das Blut lief. Zur Strafe für diesen Vertrauensbruch wurde er vom Besizer, der die Sache mit angesehen hatte, außerordentlich angemessenen Züchtigung noch die Strafe des Dunkelarrestes — was sehr selten vorkam — verurteilt, d. h. er wurde am helllichten Tage, nachdem er schon aufgedeckt gewesen war, wieder eingedeckt und durfte nicht hinaus. Kaum daß dies geschehen, so trat unter der Papphülle hervor vernehmliches Schimpfen: „Du Lämmer!“ „Kriegst Stäg!“ Jakob sprach den schwäbischen Dialekt, den er zweifellos von seiner Herrin, einer geborenen Württembergerin, angenommen hatte) und andere ähnliche Ausdrücke. Ich, als der Geschädigte, sollte selbst die Dauer der Haft bestimmen. Es war am Morgen, als der Vorfall sich ereignete; ich ließ ihn ruhig bis in die Nachmittagsstunden hinein „sitzen“ und entfernte erst dann die Papphülle vom Käfig, zugleich die Tür öffnend. Wer aber gedacht hatte, daß der Vogel die wiedererlangte Freiheit freudig begrüßen und alsbald benutzen würde, der hatte sich gründlich geirrt. Mit mürrisch beleidigter Miene blieb er auf seiner oberen Sitzstange und ging überhaupt noch unendlich nicht aus dem Käfig; ja, noch mehr: als am folgenden Tage die Stunde wiederkehrte, wo er tags zuvor bestraft worden war, bestieg er ganz aus freien Stücken sozusagen demonstrativ den Drahtkäfig wieder, und blieb mit einer Miene darin sitzen, als wenn er sagen wollte: denkt nur nicht, ich mache mir aus sowas etwas!

Es ist nicht der Zweck dieser Zeilen, die Beauptung aufzustellen oder zu beweisen: der Papagei versteht, was er spricht — wohl aber der, solchen Versen der „Ges. Welt“, die sich mit Papageihaltung befassen, eine gewisse Anregung zu Beobachtungen in dieser Richtung zu geben. Ich selbst habe zu selten Gelegenheit gehabt, Papageien zu beobachten, und kann daher keine Vergleiche anstellen; es wäre mir aber interessant, entsprechende Äußerungen von Sachverständigen gelegentlich an dieser Stelle zu lesen.

### Kleine Mitteilungen.

**Vom Vogelzug.** Teile Ihnen gleichzeitig mit, daß innerhalb der letzten acht Tage in der Nähe von Junsbruck am Jura an der Still 11 Blaukehlchen, darunter wieder ein ansehnliches Wolfst, gefangen wurden. Die Witterung war bis vor Ostern miserabel und für den Vogelzug äußerst ungünstig, *Lirunda rustica* kam erst am Ostersonntag hier an.

Junsbruck, 20. April. Fr. Anzinger.

**Ornithologische Beobachtungen.** Im Winter große Anzahl Zaunkönige, Goldhähnchen, Ammern, Buchfinken. Am 5. Januar 1911: Ein Rotkehlchen. 23. Februar: Unmenge

von Bergfinken. 3. März: Erster Buchfinkenschlag. 14. März: Die ersten Stare und verschiedene Nachtstelen. 19. April: Eine Schwalbe beobachtet. 22. April: Einen Grünpecht. 25. April: Große Anzahl Wacholderdrosseln, Rotschwänze. 2. Mai: Kuckucksrufe. G. Fürtz, Weißensand (Vogelband).

**Vogelschutz.** Auf Anregung des Posener Ornithologischen Vereins haben die hiesigen evangelischen kirchlichen Körperschaften in gemeinsamer Sitzung 10. März zur probeweisen Anschaffung von v. Berlepschschen Nistkästen (für Meisen) beschloffen. Diese Kästen sollen an allen Bäumen des Peterhofes befestigt werden. Wöngrowitz, 21. April 1911. Holzthiem.

**Ornithologisches aus der Schweiz.** Ein wunderbarer Frühlingssonntag lockte zwei Vogelkennner in die schöne Natur, hinaus über Feld, Wiesen und Wald. Der größte Wunsch, die vom Süden wieder eingetroffenen bestederten Vögel zu beobachten zu können, kam uns in reicher Fülle zustatten. Nicht weit von Hause entfernt sahen wir schon eine Menge von Buchfinkenschwärmen, hörten den lieblichen Gesang des Wipfelsängers und verschiedener Grausmücken. Auf einer Scheune gewahrten wir ein Männchen Gartenschwanz im schönsten Prachtkleide, das abwechselnd seine Flügel ausbreitete, um in der Sonne ein erquickendes Bad zu nehmen. Zwei Zaunkönige, ganz muntere Büschchen, trieben an der Sitter ihr fröhliches Spiel und ließen ab und zu ihr wohlklingendes Stimmchen hören. Auch den Amsel- und Drosselgesang hörte man fast überall. Nicht genug der Überraschungen konnten wir in Aotwil bei St. Gallen ein Paar Mehlischwalben bewundern, die auf einem Draht saßen, der zur Befestigung des Telephonnetzes mit einem niedrigen Hause verbunden war. Nach Aussage eines dortigen Landwirtes bezogen dieselben an Ostern ihr altes Nest wieder, welches sie schon vor etlichen Jahren gebaut und darin schon manche Brut schlüge gemacht haben. Es waren dies die ersten Schwalben, die wir dieses Jahr in unserer Gegend zu Gesicht bekamen. Die Eierchen waren sehr gut befestigt und zeigten nicht die geringsten Spuren von einer beschwerlichen Reise. Sehr wahrscheinlich ist ihr Einzug doch etwas verspätet, da sich zu dieser Jahreszeit nicht selten noch Schneefälle einstellen. — Von dem Spaziergange zu etwas Durst und Hunger gereizt, stärkten wir unsere Mägen mit einem guten Tropfen samt Biberbrot in der Sonne in Aotwil. Über unsere Liebhaberei plaudernd kam der Wirt Herr Steinemann dazu und führte uns nach seinem Gesehloß, wo wir zu unserm Erstaunen auf einigen Entenetenern ein Habichtweibchen dem eifrigsten Brutgeschäft obliegen sahen. Es ist dies jedenfalls eine ganz ungewohnte Erscheinung. — Wir sind sehr gespannt darüber, was der Raubvogel mit seinen unbekanntem Jungen machen wird. Das Ergebnis dieser Brut werde ich gerne in der Zeitschrift „Gesiederte Welt“ später mitteilen. Alwin Schneider, Balbau (St. Gallen), 25. April 1911.

Eine für Vogelliebhaber wenig erquickliche Nachricht kommt aus Australien. „The Sidney Morning Herald“ vom 27. März d. J. bringt folgende Mitteilung:

#### „Vogelschutz.“

„Die Staatsregierung hat eine Proklamation erlassen, welche die Ausfuhr — außer für wissenschaftliche Zwecke — folgender Vögel, ihrer Federn oder Eier verbietet: Gams, Seeschwalben und Möwen, Reiher und Rohrdommel, Loris, Kafadus, Papageien, Parivögel, Eisvögel, Bieneenfresser, Kuckuck, Pelervogel, Pittas, Drosseln, Graudrosseln, Schmäher, Laubfänger . . . . Würger, Meisen, Taucher, Albatros, Finken, Tropicale. Verboten ist auch die Einfuhr folgender Vögel: „Paradiesvögel, gewisse Arten von Fasanen und Tauben, die Pfautauben von Neu-Guinea, Rheas, Enten, Eisvögel, Krähen, Atras, Störche, Reiher, Ibisse, Löffelreißer, Felsenhäher, glänzende Longos. Das Verbot tritt sofort in Kraft.“

Es wäre für die Vogelliebhaber bedauerlich, wenn das Ausfuhrverbot auch wirklich streng durchgeführt würde. Die Wirkung muß abgewartet werden.

### Aus den Vereinen.

**Bayerischer Vogelliebhaberverein (Zirk. München).** Die nächste Monatsversammlung findet Samstag, den 2. Mai, im Vereinslokal, Damentischstraße 5, statt. Tagesordnung: 1. Referat über den II. deutschen Vogelschutztag. 2. Festsetzung der Ausflüge, insbesondere Besprechung über eine Nachpartie. Vogelliebhaber und Naturfreunde als Gäste willkommen.

Hettiger, 1. Schriftführer.

**Vereinigung der Liebhaber einheimischer Vögel zu Berlin.** Sitzung am Donnerstag, den 11. Mai 1911, abends 8½ Uhr, im Vereinslokal, Alexandrinenstr. 37 a. Vortrag: „Unsere Grassmücken“, Referent Herr Hiltmann. Aufnahme neuer Mitglieder. Gäste herzlich willkommen. Der Vorstand. J. A. D. Strakon, Schriftführer.



### Bücher und Zeitschriften.

Der Aufschwung der Geflügelzucht und Liebhaberei zur Massenzucht in Österreich in den letzten Jahren ist wohl größtenteils der rastlosen Tätigkeit des im In- und Auslande bestbekanntesten Züchters Max Pauly in Köflach zu verdanken. Dieser suchte nicht nur alle in Frage kommenden Kreise durch sein Fachorgan „Der Illustrierte Tierfreund“ auf die Rentabilität der Geflügelzucht und das sportliche Interesse derselben aufmerksam zu machen und für diese neue Freunde zu gewinnen, sondern er widmete auch seine Erfahrungen einer 30jährigen regen Tätigkeit in einem großartigen Werke den Geflügel Freunden und solchen, die es werden wollen.

Dieses Werk, betitelt „Handbuch der Geflügelzucht“, von dem sechsten Heft 11 erschienen ist, behandelt das Ganze der Sport- und Nutgefügelzucht in so ausführlicher, leichtverständlicher Weise, daß wohl keine Frage auf dem ganzen Gebiete offen bleibt. Was es aber besonders wertvoll macht, das sind die prächtigen 412 Illustrationen, die den Text vervollständigen und ergänzen. Es ist wohl nicht zuviel gesagt, wenn wir behaupten, das Buch ist nicht nur das beste, sondern auch das ausführlichste und reichst illustrierte in deutscher Sprache, das je über Geflügelzucht geschrieben worden ist, und ein unentbehrliches Bademetrum für jeden, der sich für Geflügelzucht interessiert und daraus Nutzen oder Vergnügen schöpfen will.

Trotz der eleganten und reichen Ausstattung kostet das Buch nur 8 Kronen und ist durch die Administration des „Tierfreundes“ in Köflach (Steiermark) zu beziehen.

Vom Verbands-Patentbureau  
**Patentschau** O. KRUEGER & Co., DRESDEN, Sohloßstr. 2.  
Abschriften billigst. Auskünfte frei.

#### Gebrauchsmuster:

Nr. 45 h. 460166. Zusammenlegbarer Vogelkäfig. Walter Ehleme, Raumburg a. S. Aug. 9./3. 11.

#### Vom Vogelmarkt.

Von seltener auf den Vogelmarkt kommenden Vögeln werden angeboten:

Georg Brühl, Körschenbroda/Dresden: Timnehpapagei, August Fockelmann, Tierpark, Hamburg-Großborstel: Jamaika-, Schwirzbrusttrupiale, Goldfaltenblattdögel, Rotohrbühlhül, Weißkehlhäppchen, blaue Bischöfe, Rußköpfschen, Felsenfittiche, Dayaldröseln.

Gustav Müller, Hamburg, Repsoldstr. 89: Rot Kardinal.

Oberleutnant Kempe, Ortelsburg (Ostpreußen): 1,0 Kubafink, hier gezogene chinesische Zwergwachteln.

D. Scherz, Wien II, Kaiser-Josef-Str. 32: Nachttaugen sakabu, Weißkopffittich, 1,0 Goldbrusttrupiale, 1,0 meerblau Tangare, 1,0 Purpurtangare.

Ingenieur A. Wetter, Charlottenburg, Fritschestr. 6: 1,0 Buntastriß, 1,1 spißschwänzige Gürtelgrasfinken, 2,1 chinesische Zwergwachteln.

R. Wilkhöft, Hamburg 30, Dutckbornstr. 4: 1,0 Gürtelgrasfink 5 A, 2 desgl. Junge, 0,1 Auroraastriß, 0,1 Goultamandine, 10 Monate alt.

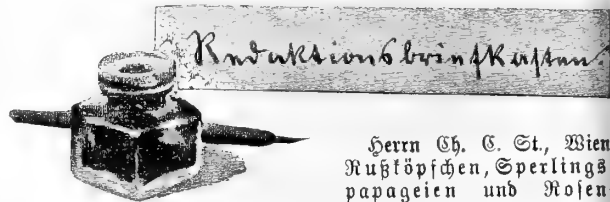

Herrn Ch. C. St., Wien Rußköpfschen, Sperlingspapageien und Rosenpapageien kann man kaum zusammenhalten, auch mit anderen Vögeln gibt das Zusammenhalten meist kein gutes Resultat. Am besten wäre es möglich, Rußköpfschen, Blaubürzel oder Sperlingspapageien mit Prachtfinken und Webern in einem großen Flugraum zu halten. Zuweilen sind sie mit diesen verträglich, untereinander fast nie. Rosenpapageien müssen allein gehalten werden, sie sind noch weniger für den Gesellschaftskäfig geeignet als die andern beiden genannten Arten.

Herrn Dr. E. D., Hannover-Waldhansen; Herrn P. C. H. O. S. B., Audech; Herrn K. F., Mannheim: Beiträge dankend erhalten.

Herrn L. Th. G., Chemnitz. 1. Vogelmilben werden zuweilen auch als Vogelläuse bezeichnet. 2. Sie gehen zuweilen in einzelnen Exemplaren auf den Vogelpfleger über, können sich aber auf dem menschlichen Körper nicht halten. Es handelt sich aber dann stets nur um eine einzelne Milbe. Ist ein Vogel von Milben befallen, so wird er durch Anwendung von gutem Insektenpulver oder Bädern davon befreit. Zu diesem Zweck bestreicht man einige Stellen des Vogelkörpers, welche der Vogel mit dem Schnabel nicht erreichen kann, nachdem die Federn auseinander geblasen sind, dünn mit Glycerin und durchstäubt dann das Gefieder mit Insektenpulver. Nach einiger Zeit bietet man dem Vogel Bad Gelegenheit. Am wichtigsten ist aber die Beseitigung der Milben aus dem Käfig. Man vernichtet sie durch gründliches Ausbrühen des Käfigs und aller Zubehöreile mit kochendem Wasser oder Seifenwasser. Statt dessen ist Bepinseln des Käfigs mit dreiprozentiger Kochlysoformlösung zu empfehlen, wenn kein Äußeres durch kochendes Wasser oder Seifenwasser leiden würde.

Herrn J. G., Eberswalde. Mir sind Fälle wie der mitgeteilte nicht bekannt geworden. Es wird wohl das ratsamste sein, den Vogel zu töten, wenn die bisher unternommenen Heilungsversuche erfolglos waren.

## Vereinigung der Vogelliebhaber Deutschlands.

Die Gefahren, welche dauernd unsere Liebhabereien bedrohen, sollten jeden, dem die Vogelliebhaberei aus Herz gewachsen ist, veranlassen, unsere

### Jahresversammlung in Mannheim

am Pfingsten d. J. zu besuchen, um dadurch unsere Bestrebungen nachdrücklich zu unterstützen.

Je größer die Zahl unserer Anhänger, je tatkräftiger deren Mitarbeit und Hilfe, umso mehr wird es gelingen, unseren Wünschen Geltung zu verschaffen.

Der „Verein der Vogelliebhaber zu Mannheim“ hat in dankenswerter Weise die Vorbereitungen für eine vielversprechende Tagung übernommen. Sorge jeder, dem es möglich ist, daß unsere Mühe keine vergebliche sei, daß sie vielmehr Früchte trage und unseren Zielen uns näher führe.

Der Vorstand:

Dr. A. Butschkus,  
Vorstandender.

P. Silbermann,  
Schakmeister.

M. Hermann,  
Schriftführer.



# Die vogelgedierte Welt.



Wochenchrift für Vogelliebhaber.

## Der rotköpfige Rohrstärling.

Von J. Kunzendorff. „Aegintha Zürich.“

(Nachdruck verboten.)

Es ist eine eigentümliche Tatsache, daß es bei den Insektenfressern wenig Vögel gibt, die ein prächtiges, leuchtendes Rot aufweisen. Wohl gibt es verschiedentlich solche mit einer rotbraunen Färbung, ein ausgesprochenes Rot aber findet man selten. Und wenn man die wenigen Vögel zusammenstellt, die diese Farbe besitzen, so muß man die meisten ihrer Unverträglichkeit wegen, wenigstens für den Flugraum, ausschalten. Es ist nun aber auch leicht verständlich, daß man bei seinen Lieblingen ein schönes, passend zusammengestelltes, farbiges Bild haben möchte, es fällt einem daher schmerzlich auf, wie selten und schwer zu beschaffen Vögel mit roter Färbung sind. So ging es auch mir, schönes, leuchtendes Grün, Blau, Braun, Gelb und glänzendes Schwarz war bei meinen Vögeln vorhanden, ein prächtiges Rot aber fehlte gänzlich. So war ich denn hocherfreut, als mit dem Mennigvogel auch diese Farbe ihren Einzug hielt. Jedoch bemerkte ich bald mit Schmerz, wie ich schon früher mitteilte, daß bei diesem Vogel das Rot nicht konstant war. Im Dezember 1909 erhielt ich nun einen Vogel, der mich, auch die rote Farbe betreffend, völlig befriedigte: den rotköpfigen Rohrstärling — *Amblyramphus holosericus* (Scop.).

Ruß nennt mit Recht diesen Stärling den schönsten Vogel dieser Art, denn der über stargroße Vogel ist in seiner Gefiederfärbung so vollendet schön, daß man wohl kaum eine schönere Starart wird finden können, dabei ist die Farbenzusammenstellung eine so trefflich passende und dem Auge geradezu wohlthuende. An Kopf, Hals, Brust und Schenkeln ist er leuchtend scharlachrot, das übrige Gefieder glänzend tiefschwarz gefärbt. Das Auge ist dunkelbraun, der ziemlich lange, gerade, schwarze Schnabel ist an der Wurzel dick und hochgewölbt, nach der Spitze zu wird er immer flacher und schmaler und endigt breit, der Unterschnabel etwas löffelförmig. Die kräftigen Füße sind bräunlich schwarz und mit starken, gebogenen Krallen bewehrt. Die Länge beträgt 24 cm. Nach Ruß sollen die Weibchen in der Färbung von den Männchen nicht verschieden, jedoch etwas kleiner sein.

Das Jugendkleid ist völlig schwarz, erst später erhalten sie an den im Alter roten Stellen ein blaßes gelblichrotes Gefieder. Die Eier sind von der Größe und Gestalt der Singdrosselleiter, ungefähr 25×18 mm. Sie sind auf blasbraunem Grunde, spärlich hell-lilafarben und dunkelbraun gestreift, doch sollen auch solche ohne Zeichnung vorkommen. Als seine Heimat ist Südbrazilien, Bolivia, Paraguay und Argentinien\*) angegeben.

Über sein Freileben entnehme ich Dr. R. Ruß: „Die fremdländischen Stubenvögel“ Band II etwa folgendes: Er hält sich in feuchten Wiesenrunden, an siltreichen Flußufern und hauptsächlich in den Sümpfen auf. Das Nest ist von offener Bauart in der Höhe von 1,50 m an aufrecht im Sumpf stehenden Stengeln befestigt und aus trockenen Gräsern verfertigt. Es gleicht in Gestalt, Größe und Baustoffen wie im Bau dem der rotbäuchigen Drossel. Der Rohrstärling ist nicht scheu, sein Flug kräftig, aber nicht schnell. Sein Gesang besteht aus einem kurzen, undeutlichen Laut, dem ein langes, reines, klagendes Flöten folgt und endigt mit einigen dem ersten ähnlichen Tönen. Bewunderungswert ist die Stärke und Reinheit des langen Flötens, welches in seinem angenehmen und sanften Tonfall dem des Menschen etwas ähnlich klingt. An einer anderen Stelle wird der Gesang, wie folgt, beschrieben. Ihr langer, flötender Ton ist der einzige Gesang, den sie hören lassen, aber er ändert beträchtlich ab und klingt oft so weich und sanft, wie das Flöten der europäischen Amsel. Seine Nahrung besteht aus Sämereien und Kerbtieren.

„Das Betragen scheint viel an das unserer Stare zu erinnern. Wie diese sind jene muntere und lebendige Vögel, welche in größeren oder kleineren Trupps ihr Gebiet durchziehen, sich auch bei Tage viel im Köhricht umhertreiben, nachts in demselben schlafen und dann oft nach Starenart einen lauten Lärm verursachen. Vor der Brutzeit sondern sich diese Schwärme in Pärchen, und die Männchen singen dann nicht allein, so gut sie vermögen, sondern erheben sich auch oft unter Ausstoßen eigentümlicher Töne fünf bis sechs Meter senkrecht in die Luft, um sich hierauf sofort wieder zu Boden herabzulassen . . . Das Nest wird, soviel mir bekannt, immer in Sümpfen,

\*) Nach Sharpe (Hau dlist) nur Argentinien, Paraguay. R.

nicht aber regelmäßig auf dem Boden, sondern meist zwischen mehreren Stämmen höherer Sumpfpflanzen oder im hohen Grase angelegt, derart, daß es zwischen den einzelnen Stengeln verflochten ist. Da es regelmäßig gut verborgen wird, entdeckt man es meist nur dann, wenn der brütende Vogel von demselben abfliegt. Zu Niststoffen werden Wurzeln, Grashalme und andere Pflanzenteile, zum Ausfüttern feinere Wurzeln, Halme und Pferdehaare benutzt, Wandungen und Unterlage zwar nach außen hin nicht eben sauber, aber stets sehr haltbar gearbeitet; der Napf dagegen pflegt tief, glatt und sorgfältig ausgeflochten zu sein“ (E. A. Brehm, Gefangene Vögel).

Erwähnt Ruß den rotköpfigen Rohrstärling als einen im Handel nicht allzu seltenen Vogel, so muß gesagt werden, daß dieses für unsere Zeit nicht mehr richtig ist, denn wenn ich mich richtig orientiert habe, so ist er in den letzten zehn Jahren nur zweimal angeboten worden, 1907 und 1909 von Herrn Brühl. Es ist wirklich schade, daß dieser prachtvolle Vogel so selten erhältlich ist, denn er bildet ein sehr schönes Prunkstück der Vogelstube. Wenn er auch für den Käfig eigentlich etwas zu groß ist, so kann er doch zur Not noch in den Schindlerschen Schamakäfigen gehalten werden, aber je größer der Käfig ist, desto mehr gewinnt der Vogel in der Gefangenschaft. Daher müßte man ihn auch nur im Flugraum unterbringen. Von diesem Gesichtspunkte geleitet, ließ ich ihn Anfangs September vorigen Jahres in meinem Vogelhause fliegen und ich muß gestehen, daß ich erst hier den eigentlichen Wert des Rohrstärkings kennen lernte; denn schon seine Farbenschönheit kommt in der Voliere viel besser zum Ausdruck. Sitzt er z. B. auf der Felsengruppe im Sonnenschein, so kann man sich kaum ein schöneres Bild vorstellen. Das leuchtende Rot und das glänzende Schwarz des Vogels, daneben das satte Grün der Zwergnadelhölzer und das düstere Grau des Gesteins wie die braune Färbung des Erdreichs, alles zusammen ein prächtiges Gemälde, wie man es eben nur in der Natur findet. Gravitätisch schreitet er auf dem Boden umher, scheinbar die Zwerge um ihn herum nicht beachtend, oder er eilt in raschen Sprüngen von einem Ort zum andern. Mit gewissem Mißtrauen allerdings habe ich den Rohrstärking in der Voliere fliegen lassen, denn erstens traute ich seiner zur Schau getragenen Gutmütigkeit und Friedfertigkeit nicht, sodann ist es doch meist etwas riskant, einen um so vieles größeren Vogel mit kleinen zusammenzulassen. Doch dem Mutigen gehört die Welt; also kam er ins Vogelhaus. Hier zeigte er sich äußerst friedlich, kümmerte sich um seine Genossen überhaupt nicht. Nie sah ich auch nur am Futternapf Streit. Steinrötel und Trupial haben ihm zu wiederholten Malen Mehlwürmer noch von dem Schnabel weggestohlen, ohne daß er sich zur Wehr setzte oder jene verfolgte. Die kleineren Vögel mieden ihn wohl und flüchteten wo anders hin, wenn er sich auf denselben Zweig setzte, jedoch habe ich niemals ihn gegenüber den gehörigen Respekt, doch auch bei diesen nahm ich niemals eine Heke wahr. Unumstritten herrschte er in seinem Reiche, welche Herrschaft sogar die peruvianischen Grünheher anerkannten. So beruhigte ich mit der Zeit meine Zweifel und freute mich darüber,

daß der prächtig rote Vogel meine Voliere zierte. De eines Morgens, es war Mitte Oktober, fand ich zu meinem Schrecken und zu meiner großen Trauer meinen Mennigvogel am Kopfe zerlegt tot am Boden. Die verehrten Leser werden sich meinen Schmerz über diesen Verlust vorstellen können, ist doch der Mennigvogel ein schwer zu verpflegender Vogel, wie ich es an meinem Exemplar und dem meines Freundes L. ersehen habe, und nach Äußerungen eines Karlsruher Liebhabers ist Herr Meusel derselben Ansicht.

(Fortsetzung folgt.)

## Der Stieglitz als Stubenvogel.

Vortrag, gehalten im Verein für Vogelkunde und Geflügelzucht zu Breslau am 10. April 1911.

Von Adolf Lindner.

(Nachdruck verboten.)

Im allgemeinen klagt man über die große Sterblichkeit der Stieglitze und das Verschwinden des schönen Gefieders in der Gefangenschaft. Die Lebensdauer ist gewöhnlich nur  $\frac{1}{2}$  Jahr im Käfig, so hört man öfters sagen. Ich meinerseits möchte beides sowohl die größere Sterblichkeit, als den Verlust des Prachtgefieders dieses Vogels auf zu einseitige Fütterung, besonders auf viel Hanf als Nahrung zurückführen. Ich habe mich jahrelang mit dem Studium über Fütterung der Stieglitze dauernd beschäftigt, habe Kranke gesund, aber auch gesunde — krank gefüttert, und auf diesem Gebiete möchte ich Ihnen meine Erfahrungen mitteilen.

Den Frischfängen wird als Eingewöhnungsfutter meistens nur Hanf, mit höchstens etwas Mohngereicht, um die Vögel kräftig zu bekommen. Aufricht der Stieglitz bekanntlich Hanf am liebsten, überreißt sich, auch ist Hanf viel zu fett und deshalb schwer verdaulich, und wir Liebhaber bekommen mager Kranke Vögel. Ich halte es für falsch, wenn man Stieglitze nur mit Hanf eingewöhnen will, denn die Vögel sind im Freien an vielseitiges Futter gebunden und ein plötzlicher Wechsel auf so einseitiges Futter verursacht Darm- und Magentarrh. Kaust man also einen Frischfang, so ist es das erste, daß man ihm ein vielfältiges Futter mit nur höchstens des zehnten Teil gequetschten Hanfs als Nahrung reiche.

In dem Futtermittel Hanf haben wir unfein ein Kraftfuttermittel ersten Ranges zur Verfügung, doch ist es nur von Vorteil, dasselbe stets gemeinsam mit anderen Futterforten den Vögeln zu reichen. Wer da einen seiner Vögel, gleichviel welcher Gattung, nur mit Hanf füttern wollte, würde sehr bald die unangenehme Erfahrung machen, daß der Vogel träge, fett, fingsaul, augenkrank wird, mattes Gefieder erhält, und selbst wenn er den Haugenscheinlich, ohne magenkrank zu werden, gut verträgt, an Herzschlag stirbt!

Ich füttere: Rübsen, Glanzkorn, Kleiensame, Distelsamen, Leinsamen, Mohn, Dotter, Fichtensame, Erlensamen und hierzu täglich frisch gequetschten Ha einige Körner — mithin ein Gemisch von zehn Körnerarten — und ab und zu eine Prise Salatsame. Von diesem Gemisch gebe ich jedem Vogel 1—1 $\frac{1}{2}$  Teelöffel voll und füttere erst aufs neue, wenn all

ausgefressen ist. Bei diesem Futter bleibt der Stieglitz gesund. Nun versuchte ich die Hälfte gequetschten Hauf und von der Mischung die Hälfte zu füttern; es trat innerhalb acht Tagen der klebrige, schmierige Stuhl ein, und bald darauf fanden sich die bekannten grünlich-schwarzlichen Entleerungen vor.

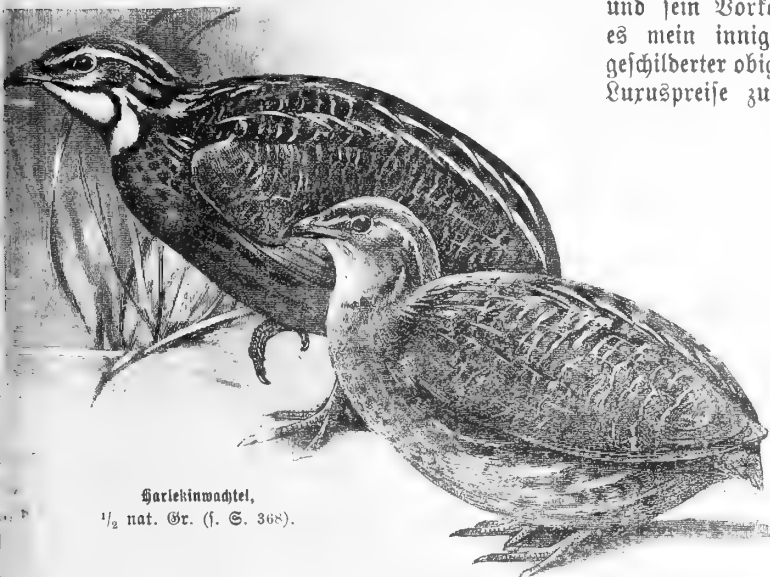

Harlekinnachtel.

$\frac{1}{2}$  nat. Gr. (f. S. 368).

Jeden Vogel mit diesen Excrementen kann man als Todeskandidaten betrachten, wenn man nicht sofort Gegenmittel anwendet. Im Juli und August empfiehlt es sich, täglich  $\frac{1}{4}$  Teelöffel frische Ameisenpuppen zu reichen zur Erzielung einer guten Mauser, tritt aber Diarrhöe ein, so entziehe man ihm dieselben, und gebe dafür einen klein zerschnittenen Mehlwurm.

Zur Erhaltung des Prachtgefieders ist ein heller Standort, Sonne, Luft, Badewasser und vielkaltiges Futter nötig. Auch Grünes gebe man, wie Salat, Vogelmiere, Kreuzkraut, im Winter Apfel, während der Mauser und im Winter Tannenzweige zum Benagen. Ein so gepflegter Vogel wird auch nach der Mauser sein schönes, glänzendes Gefieder, insbesondere seine schöne, rote Farbe wieder erhalten. Einseitige Fütterung macht eintönige, matte Färbung. Daß das Futtermittel auf die Färbung des Gefieders wirkt, sehen wir am Kanarienvogel, der durch Eiweißfütterung gelb, durch Cajennepfefferfütterung rot gerät wird. Eines unserer Vereinsmitglieder bot mir wiederholt Gelegenheit, seine beiden Stieglitze zu besichtigen und niemand hätte geahnt, daß sie schon zehn Jahre bei ihm im Käfig lebten; sie waren von frisch gefangenen kaum zu unterscheiden. Sie hatten einen sonnigen Platz am Fenster und erhielten vielkaltiges Futter.

Zur Bastardzucht mit Kanarienneibchen eignet sich bekanntlich der Stieglitz sehr gut. Jedoch wähle man hierzu die stärkeren Wald- und Alpenstieglitze. Besonders Alpenstieglitze bringen (nach Rausch) erabazu wunderbar schattierte Junge hervor, die sich auch als sehr gute Sänger bewähren; doch denke man ja nicht, daß sich jeder Stieglitz zur Bastardzucht eignet. Derjenige Vogel, der schon in der freien Natur mit einem Weibchen seiner eignen Rasse —

verehelicht war, wird an dem monotonen Gewande einer Kanarienneibchen nicht immer Gefallen finden! Für Bastardzüchter wird es sich daher empfehlen, gleich mehrere junge Männchen anzuschaffen, um event. einen zur Zucht passenden herauszufinden.

Angeregt durch die Rausch'sche Schilderung in der „Ges. Welt“ im Jahre 1889 über den Stieglitz und sein Vorkommen in drei Ortlichkeitsrassen, war es mein innigster Wunsch, möglichst in den Besitz geschilderter obiger drei Rassen zu kommen, ohne hierfür Kuruspriese zu zahlen und überhaupt die Farben und verschiedene Größenunterschiede auseinander zu halten, ihren Gesang zu studieren und die Herkunft dieser Vögel zu ermitteln. Letzteres gelang mir auch durch die Liebeshwürdigkeit eines hiesigen Händlers. Im Auftrage des Vereins gab ich jenem Händler, der auch unser Mitglied war, auf, zu unserer Vereinsausstellung im November 1897 sich mit schönen Wald- und Alpenstieglitzen zu versorgen, da wir ihm eine größere Anzahl zu Verlosungszwecken abkaufen würden. Dieselben wurden prompt, wenn auch teurer als Gartenstieglitze, geliefert, waren aber Frischfänge und noch nicht genügend

eingewöhnt, und so waren von drei Duzend sonst prächtig gezeichnete Vögel doch fünf Stück magenkrank, die mir als Leiter der Vogelabteilung Sorge machten, da die Gewinner jener Vögel diese kranken Tierchen beanstandeten. Ich klagte dem Vorsitzenden mein Leid mit diesen Schwerverkranken; er besichtigte sie und gab mir den Auftrag, alle kranken Vögel forzustellen. Da entschloß ich mich zwei Stück dieser schwerkranken Stieglitze, die wunderbar schön gezeichnet waren, da diese gerade allgemein für Todeskandidaten galten, dem Verein abzukaufeln, denn der Vorsitzende erklärte: „diese beiden sind morgen doch tot!“ während die übrigen leichter erkrankten drei Stück der Vorsitzende zur Pflege übernahm. Bevor ich weiter gehe, möchte ich Ihnen das Krankheitsbild der Tierchen schildern. Sie waren stark aufgebauscht und glichen einem Papierballon, sieberten stark, hatten sehr wenig Freiluft und gar keine Lust sich zu bewegen, steckten den Kopf in die Federn, litten an Schwächeanfällen, starker Atemnot, der Kot war der bekannte grünlich-schwarzliche; sie waren Jammergestalten und erregten in mir großes Mitleid, da bei diesen beiden, wie schon erwähnt, die Krankheit am meisten vorgeschritten war und der Tod stündlich hätte eintreten können.

(Schluß folgt.)

### Aus der Foliere.

Von einem langjährigen Vogelliebhaber.

(Fortsetzung.)

(Nachdruck verboten.)

Blutschnabelweber — *Quelea sanguinirostris* (L.).

Wenn ich nun auch über diesen Vogel etwas zu schreiben habe, so weiß ich schon, wie die verehrten Leser hierüber denken, daß ein so gewöhnlicher Vogel



des Vogelmarktes doch nicht unter die Besprechung von Seltenheiten gehört und auch nicht in eine Voliere hineinpaßt, dessen Bewohner unter sich Arten, wie Purpurweber, Orangeblausitt, Granatsitt, Buntsitt usw., zählt. Daß es unter diesem von den Liebhabern so sehr übersehenen Vogel auch Formen gibt, die schwierig zu erhalten sind, wissen nur die wenigsten Vogelfreunde. Hierin suche ich die Berechtigung, auch diesen „gemeinen“ Weber an dieser Stelle zu besprechen. Daß der Blutschnabel in seiner Färbung recht veränderlich ist, darf wohl einigermaßen bekannt sein, wie es sich aber damit verhält, ist, glaube ich, weniger bekannt. Während längerer Zeit habe ich nun diese Farbenschwankungen an den eingeführten lebenden Vögeln eingehend studiert und bin zu der Ansicht gekommen, daß dabei durchaus nicht alles zufällig ist, sondern daß sich mehrere Farbenzeichnungen als konstant feststellen lassen.

Die Systematiker trennen diese Weber auf Grund der schwarzen Gesichtsfarbe in drei, eigentlich nur zwei Arten, nämlich diejenigen Vögel mit schmalerem schwarzen Stirnrand als die typische Form sanguinirostris; als Nebenform dieser den Äthiopweber sanguinirostris aethiopica ohne schwarzen Stirnrand (Übergänge mit ganz schmalem Stirnrand kommen vor) und endlich den Lathams Weber sanguinirostris lathami mit sehr breitem Stirnrand, bis über die Augen reichend.

Wie die Körperfarbe sonst ist und wie die Farben sich verbreiten, wird nicht berücksichtigt. Nur heißt es bei letzterem „Kropfmitte rosenrot, Untertörper graulichweiß“. Bei den erstgenannten heißt es „Oberkopf, Kropf und Untertörper isabellgelb, oft rosig angehaucht“. Schnabelfarbe wird bei allen Formen als dunkel blutrot angegeben. Nun habe ich viele Tausende lebende Blutschnäbel, frisch importiert, genau durchgemustert und mir ihre Farben genau notiert. Man irrt kaum, wenn man damit rechnet, daß jede solche Sendung von ein und demselben Fangort aus Afrika herrührt. Hiernach müßten dann aber auch unter so vielen Vögeln eines Transports die verschiedenen Farbestufen vorkommen vom reinen isabellgelb bis „mehr oder weniger rosig angehaucht“, also bis zum vollsten blaßrosenrot, wie es eben die Mehrzahl der zu uns kommenden Vögel haben, da es ja so in der Natur vorkommen soll. Um so mehr ist es mir deshalb auffällig gewesen, daß fast alle Vögel, einer gewissen Sendung angehörig, einander völlig gleich waren, jedenfalls den Farbentypus betreffend. Bei einer oder wenigen Sendungen könnte dies ein Zufall sein, wenn es sich aber um viele Sendungen durch viele Jahre handelt, so muß man auf solche Tatsachen schon größeres Gewicht legen. Wenn es nun heißt, daß schmalbändige (Stirnband) in Nordwestafrika leben, diejenigen ohne Stirnband in Ostafrika vorkommen und die breitbändigen im Süden Afrikas ihr Heim haben, während die Form ohne schwarzes Gesicht (der rosenrote oder Rufsweber) überall als Spielart in allen Gebieten zu finden ist, und ferner, daß die breitbändigen aus dem Süden nur rosenrote Kropfmitte haben, sonst aber grau sind, so stimmt das nicht mit meinen Beobachtungen und auch nicht mit den Vögeln der seltener vorkommenden Formen, die ich zurzeit in meiner Voliere lebend halte.

Ich werde mir im nachstehenden erlauben, meine Beobachtungen darzulegen, indem ich mich an die Körperfarbe halte, die Gesichtszeichnung in zweite Reihe stelle. Ich habe dann nachfolgende typische Farbenschlüge festgestellt:

Erster Typus: Kropf und ganze Unterseite schön und rein gleichmäßig rosenrot. Rücken und Flügeldecken deutlich rosa angehaucht. Stirnband und Gesicht tiefschwarz. Schnabel dunkel blutrot. Augenlid rot. Stirnrand schmaler, selten breiter (bis über das Auge), fehlt aber nie ganz. Die Form ist auf dem Vogelmarkt die gewöhnlichste, allen Liebhabern bekannt, und ich möchte deshalb diesen als den typischen Blutschnabel ansehen.

Zweiter Typus: Wie oben angegeben, aber das Rot nicht rein rosa, sondern tief rosarostbräunlich. Diese Vögel sind am Rücken ausgesprochen tief rosarosa und an den Seiten rosarostgelblichbraun. Schnabel und Gesichtsfarbe wie oben, aber alle zeigen das sehr breite Stirnband. Augenlid tiefrot. Im ganzen scheint diese Form viel dunkler als die obengenannte.

Weniger häufig eingeführt, aber doch gemein im Vogelhandel.

Dritter Typus: Ganzer Körper trüb hell umberfarben ohne jeden Anflug von Rosa. Schnabel dunkel blutrot. Augenlid gelbrot. Gesicht wie bei der vorigen tiefschwarz mit breitem Stirnband. Diese Form wird weniger häufig lebend eingeführt.

Vierter Typus: Oberseite hellgrau, dunkel gestrichelt wie die vorgenannten, aber ohne jede Spur von Rosaanhauch, wodurch der Rücken viel heller erscheint als bei den drei ersten Typen. Unterseite fahlweiß, an den Seiten etwas gräulich. Oberkopf und Kropfmitte intensiv rosafarminrot, viel dunkler und lebhafter als bei dem ersten Typus und überhaupt eine ganz andere Farbe. Sieht man den Vogel genau an, so sind die ersten Federn glänzend und ganz fein heller gesäumt, wodurch äußerst feine runde Schuppenzeichnungen entstehen, wie die Schuppen eines Fächers. Solche Federbildung kommt bei keiner der anderen Typen vor, indem die Federn dieser Vögel an genannten Stellen im Gegenteil fast fein zerschliffen erscheinen\*).

Das schöne Rot dieses Typus ist von dem umgebenden Hellgrau bzw. Weiß recht scharf getrennt, wodurch ein hervortretendes Brustschild gebildet wird. Bei ganz alten Männchen (ich besitze eben zwei solche) zieht sich ferner an jeder Seite abwärts vor den Kopfseiten ein schmales unregelmäßiges rotes Band von derselben Farbe, aber viel blasser. Schnabel und Augenlid dieses Typus ist lebhaft hell scharlachrot, also viel heller als bei den drei erstgenannten Typen.

Das Gesicht dieser Vögel ist nicht tiefschwarz sondern heller rußschwarz mit breitem Stirnband.

Bei Händlern habe ich diese Form nie zum Verkauf vorgefunden, dagegen fand ich einige solche in verschiedenen größeren zool. Gärten des Auslandes. Größere Anzahl davon sah ich im zoologischen Garten

\*) Sollte es sich hier nicht um frisch vermauferte Stücke in unversehrtem Federkleid handeln? — Dafür sprechen die helleren Ränder der Federn, die noch nicht abgerieben und zerschliffen sind wie bei den anderen vom Verfasser aufgestellten Typen und die „hellere, rußschwarze Gesichtsfarbe“, die heller erscheint, weil die schwarzen Federn bei frisch vermauften Stücken noch hellere Ränder haben, wodurch die dunkle Zeichnung heller erscheint, bis die Federränder abgerieben sind.

Antwerpens, sowie bei Hagenbeck in seinem Tierpark in Hamburg-Stellingen.

Fünfter Typus: Ganzer Vogel an der Oberseite sehr hell, fast weißgrau, am Rücken fahl dunkel braunbraun gestrichelt. Ganze Unterseite reinweiß. Oberkopf rein hell isabellgelb bis strohgelb. Kropfmitte ebenfalls wie beim vorgenannten ein Schild bildend, wenn man genau hinsieht. Unterseite bisweilen abellgelblich angehaucht. Seiten fahl längsgestreift. Gesicht fahl ruhbräunlich bis rußschwärzlich mit breitem Stirnband. Schnabel schön lebhaft hell korallenrot. Augenlid gelb bis gelbrot.

Diesen vor allen übrigen auffälligen Typus habe ich in keinem zoologischen Garten (ich habe sämtliche zoologische Gärten des Kontinents wiederholt besucht) vorgefunden und auch nie bei Händlern, nur einen Fall ausgenommen, indem diese Form im Frühjahr 1908 in einer Kollektion, angeblich aus Südafrika, eingebracht und durch die Firma Aug. Fockelmann, Hamburg-Hornborsfel, auf den Markt gebracht wurde. Ich hatte Gelegenheit viele dieser Vögel zu sehen, alle

waren so ziemlich gleich, und ich selbst warbeinige Stücke, die ich noch besitze. Auch Weibchen waren dabei. Dieselben waren kleiner als gewöhnlich, sind hellbraun mit ganz laß wachsgelbem Schnabel und Augenlid. Daß diese Vögel aus Südafrika kommen, unterliegt keinem Zweifel, denn in derselben Gegend befand sich die abweichende Form des Bandfink aus Südafrika, den ich in dieser Arbeit besprochen habe.

Aus obiger Darstellung ersieht man, daß sich ein Aufschnabel ohne Stirnband nicht unter den angeführten fünf Typen befindet, weil ich solche stets nur ganz vereinzelt in wenigen auswärtigen zoologischen Gärten vorgefunden habe, nie aber bei Importen des Großhändlers, wie ich auch nicht ein einziges Mal einen solchen Vogel unter den aufgestellten Typen vorfand. Die wenigen Vögel, die ich davon lebend gesehen, tragen in Pracht stets ein trübes, graugelblichbraunes Gefieder, etwa dem dritten Typus ähnlich. Ob solche auch in Rosa vorkommen, weiß ich nicht. Da diese Form im Osten Afrikas leben soll, ist es erklärlich, daß wir dieselbe nicht bei uns sehen, da bekanntlich die ostafrikanischen Vögel absonderlicherweise selten eingeführt werden und momentan seltener und als die Südafrikaner, die sich erfreulicherweise jetzt in reger Einfuhr befinden. (Fortsetzung folgt.)

### Meine Vögel, Käfige und Fütterung.

Von Otto Fehringcr, cand. zool., Heidelberg.

(Fortsetzung statt Schluß.)

(Nachdruck verboten.)

Von den Schmägern besitze ich noch einen Steinschmäger und ein Pärchen Braunkehlchen. Das einzige Schwarzkehlchen hielt nur ein Jahr die Gefangenschaft

aus. Der Steinschmäger ist ein Herbstfang. Er wurde mit vielen anderen Zuggenossen auf der Herbstreise von Arbeitern mit den Händen ergriffen, so ermattet war die ganze Schar. Durch Zufall gelangte er in meine Hände und dürfte wohl der einzig überlebende jener Schar sein. Er singt jetzt fleißig. Früher besaß ich einmal drei jung aufgezogene Steinschmäger, aber ich erlebte außer der ersten Zeit wenig Freude mit ihnen. Das männliche Braunkehlchen hat jetzt frisch ausgemauert und ist ein prächtig gefärbter Kerl, der auch noch die angenehme Eigenschaft besitzt, sehr anmutig zu singen. Sein Gesang hat Ähnlichkeit mit dem des Hausrotschwanz, nur daß die unreinen Töne anders klingen; aber auch in der Tonstärke läßt er sich vergleichen. Er singt ganz anders wie seine Brüder in der Freiheit und wie er selbst dort gesungen hat. Seine einzelnen Strophen wurden länger und haben auch mehr Anklang an fremde Gesänge. Das Schwarzkehlchen, das ich leider in der Freiheit nicht hören kann, da es bei uns nur seltener und scheuer Durchzugsvogel ist, habe ich nie

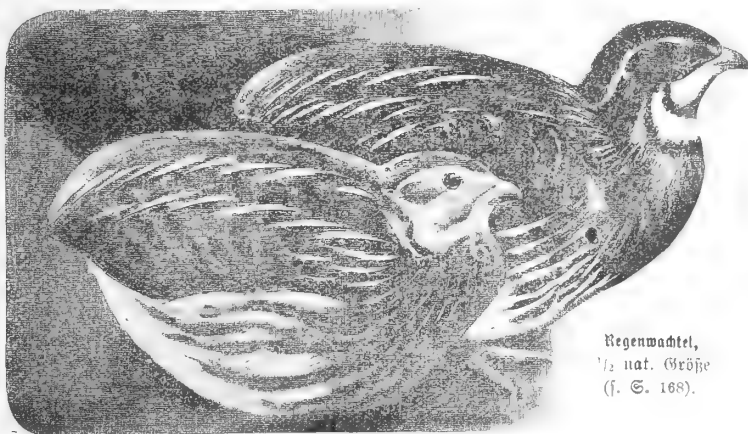

Regenwachtel,  
1/2 nat. Größe  
(f. S. 168).

deutlich heraus hören können. Es schien der prächtigen Färbung nach ein altes Männchen zu sein und blieb auch stets scheu und unnahbar. Alle drei Schmägerarten sind ganz merkwürdige Käfigvögel und benehmen sich so abweichend von den gewöhnlich im Käfig gehaltenen Arten, daß man sie dauernd für geistesgestört halten

könnte, besonders das Braunkehlchen, über das man sich halb tot lachen muß. Jetzt habe ich das Pärchen zusammengespart. Sollten sie sich zum Brüten bequemen, so werde ich darüber berichten.

Mit Braumellen und Rohrsängern verfolgt mich das Schicksal derart, daß ich fast immer Weibchen erwische. Ein Drosselrohrsängerweibchen sang auch einmal ein wenig, aber nur nachts. Bei einem Teichrohrsänger warte ich jetzt immer noch auf Gesang. Mit einem Zaunkönig hatte ich auch Pech; es gefiel ihm nur vier Tage bei mir zu bleiben. Ein Trauersfliegenschnäpperpärchen hielt ich auch einmal ein Jahr lang. Ihr Benehmen und ihre Zähmheit waren sehr bezaubernd, doch hörte ich niemals etwas Gesang. Pirol und Bachstelze brachte ich nicht über das Jugendstadium hinaus. Beide bekam ich aber auch in krankhaftem Zustande.

Mit großer Freude erinnere ich mich an die Voliere, die mit sechs Laubsängern besetzt war. Es waren vier Waldlaubsänger und zwei Weidenlaubsänger, ein angenehmes und unterhaltendes Völkchen. Eine andere Voliere enthielt kleine Meisen, und in einer dritten tummelten sich drei aufgezogene Baum pieper, diese anmutigen Seiltänzer. Einen Wiesenpieper habe ich mir neuerdings zugelegt und warte noch auf Töne. Um vollständig zu sein, muß ich

aber noch eines großen Buntspechtes gedenken, der in einer großen Voliere im Hof untergebracht war. Er hätte aber bald diesen massiven Holzbau auseinandergeremelt, wenn ich ihn nicht weitergegeben hätte. Er lebt noch heute vergnügt und verträglich mit einem Kameraden in einer Vogelstube, wo er Fensterkreuze und Türrahmen in zwar löblicher Absicht, aber nicht zum Nutzen der betreffenden Gegenstände dermaßen bearbeitete, daß er mit seinem Gefährten ein eigenes Gemach bekam. Endlich will ich auch noch der Vertreter aus dem Raubvogelgeschlechte gedenken. Das waren ein aufgezogener Turmfalke und ein aufgefundener ausgewachsener Steinkauz. Beide waren äußerst zahm und liebenswürdig. Der Turmfalke kam in der Zugzeit nicht mehr von seinem Freiflug heim und der Steinkauz bekam eines abends die Freiheit, als die letzten Späßen aufgezehrt waren und die andern sich auf einmal nicht mehr fangen ließen.

Damit hätte ich also alle meine bisherigen Vögel erwähnt. Da ich erst seit zehn Jahren Wildvögel käfige, so könnte das als sehr viel bezeichnet werden. Ich bin aber dadurch entschuldigt, daß ich eben auch das Käfigleben von allen Vögeln kennen lernen muß. Was mir von diesen wirklich wert erschien, aus reiner Liebhaberei behalten zu werden, das besitze ich heute noch. So möchte ich das Kleeblatt: Nachtigall, Schwarzkopf, Rotkehlchen und Heidelerche immer haben. Ebenso würde ich mich nie von meiner Haubenlerche trennen können. Natürlich führe ich über alle Einzelheiten Buch; hier konnte ich aber nur anführen, was für den Durchschnittsliebhaber mir interessant erschien, und nur manche Arten berücksichtigte ich näher, während ich die meisten nur streifte. Sollte das Bedürfnis oder der Wunsch geäußert werden, über eine Art etwas Näheres zu erfahren, so bin ich gerne bereit, damit zu dienen, soweit es in meinen Kräften liegt. Meine Erfahrungssammlung an Käfigvögeln wird natürlich noch baldmöglichst vervollständigt. (Schluß folgt.)

## Maßnahmen zur Verbesserung des Vogelschutzes in Mannheim.

Von Karl Fehl.

(Nachdruck verboten.)

Unterm 13. Mai 1908 veranstaltete der „Verein für Schutz und Pflege einheimischer Singvögel“ zu Mannheim\*) eine öffentliche Versammlung, in welcher der inzwischen verstorbene Vorsitzende der „Vereinigung der Vogelliebhaber Deutschlands“, Herr Karl Kullmann, mit gewohnter Meisterschaft einen Vortrag über „Die Abnahme unserer Singvögel im Haushalte der Natur und ihre Wiederansiedelung“ hielt. Der damals erst wenige Monate zählende Verein wollte mit dieser Kundgebung in allen Kreisen hiesiger Stadt das Interesse für unsere gefiederten Sänger wachrufen und neue Freunde für sie werben, die schonend und liebend ihr Dasein verbessern halfen. Diesen Zweck zu erreichen, konnte sich der Verein wohl keines Besseren bedienen, als den allverehrten Ornithologen Karl Kullmann für die genannte Veranstaltung zu gewinnen. Derselbe verbreitete sich in jenem Vortrage vornehmlich über die wirtschaftliche

Bedeutung der Singvögel und führte etwa folgendes aus: „Die Ursache, daß sehr viele Vögel in unseren Wäldern sich nicht mehr halten, ist den Forstverwaltungen zuzuschreiben, die keinen hohlen Baum mehr stehen lassen und das Niedergebüsch, bekanntlich das beste Holz zum Einrichten der Vögel, beseitigen. In der Vogelwelt finden fortwährend Verschiebungen statt. Die beliebte Amsel, die früher nur vereinzelt vorkam, ist heute so zahlreich zu finden, daß sie recht bald auf die Liste der schädlichen Vögel gesetzt würde. Der Star, der allgemein als Zugvogel bekannt ist, der sich im Winter immer nach dem Süden begab, ist im Begriff, jetzt Standvogel zu werden. Noch eine ganze Anzahl ehemaliger Zugvögel sind Standvogel geworden. Die Gefahren, die die weiten Reisen mit sich bringen und die im Süden ihnen durch den erlaubten Vogelfang offenstehen, erkennen die Vögel sehr wohl, und wenn sie sich bei uns auch im Winter heimisch aufhalten können, dann bleiben diese ohne Zweifel da.“

Im Gegensatz zu dieser Erscheinung steht aber die Tatsache, daß die nützlichen und lieblichen Vögel und Waldsänger bei uns verdrängt werden, weil ihnen die Nistgelegenheit mehr und mehr geraubt wird. Aber die Ursachen dieser wahrzunehmenden Verdrängung finden sich auch in der Vogel- und Tierwelt selbst. Wo z. B. viele Sperlinge zu finden sind, fehlt es an gefiederten Sängern, weil diese Vögel sich in alle Nester drängen. Auch die Katzen sind den Vögeln außerordentlich schädlich. In verschiedenen Gegenden werden deshalb die Katzen, die sich im Freien aufhalten, weggefangen. Redner zählt noch eine ganze Anzahl Feinde der Vögel auf, darunter das Eichhörnchen, die beseitigt werden müßten, damit sich die Vögel heimisch fühlen können.

Mit der Beseitigung der Schädlinge der Vögel allein ist es aber nicht getan. Es muß zunächst seitens der Vogelfreunde für Nistplätze — Nistkästen — gesorgt werden. (Redner gibt eine eingehende Illustrierung der praktischen Inangriffnahme dieser Arbeiten.) Die Ansiedelung resp. die Erhaltung der Vögel ist aber auch dringend nötig, weil alle diese Vögel ungeheure Mengen Insekten vertilgen. Im Winter muß nicht allein der hungernden, sondern auch der durstenden Vögel gedacht werden. Neben Futterkästen müssen die Vogelliebhaber dafür sorgen, daß die Vögel genügend Wasser finden.

Soweit die Ausführungen Kullmanns. Im folgenden soll nun gezeigt werden, inwieweit in hiesiger Stadt Fürsorge für unsere gefiederten Sänger im Sinne Kullmanns getroffen war und seit neuester Zeit getroffen wird.

Wohl sei bemerkt: Der Schutz unserer nützlichen Vögel ist nicht nur von großer Wichtigkeit wegen ihres ständigen Kampfes gegen die schädliche Insektenwelt, sondern er ist dies schon deshalb, weil die Vögel in anmutigster Weise die Natur, den Wald, beleben und bevölkern. Der hiesige Stadtwald, Käfertaler Wald, in seinem früheren Zustande als eintöniger und gleichförmiger Forstwald, konnte der Vogelwelt allerdings nur ein wenig angenehmer Aufenthalt sein und sie war deshalb dort recht spärlich vertreten. Das veränderte Gesicht, das der Wald durch die neuen Wirtschaftsgesetze allmählich anzunehmen beginnt, macht

\*) Zwischen hat der Verein seinen Namen gewechselt, sein neuer Name lautet: „Verein der Vogelliebhaber, Mannheim.“

in jedoch nicht nur den Spaziergängern, sondern auch den Vögeln zu einem liebener Ort. Die Eingrünung dichtkroniger Holzarten und Sträucher (Schwarz- und Weißdorn), Rücksichtnahme auf dichte, um Nisten besonders geeignete Partien bei Reinigung und Durchforstung, sowie viele andere wirtschaftliche Maßregeln werden jetzt der Vogelwelt hier das Dasein erleichtern und verschönern.

Für die Höhlenbrüter, die bei der heutigen intensiven Forstwirtschaft immer weniger natürliche Nisthöhlen, absterbende Bäume usw. finden, hat die Stadterhaltung und das Großh. Forstamt Mannheim schon im Winter 1902/03 eine stattliche Anzahl von großen und kleinen Nistkästen (System von Berlepsch) im Stadtwald und in dem anstoßenden Domänenwald angebracht. Über ihre Benutzung haben die hiesigen Professoren Föhner und Zimmermann recht interessante Untersuchungen angestellt. Im Februar 1904 wurden 3 große Nistkästen untersucht, von denen 12 bewohnt waren (Star, großer Buntspecht); von 38 kleineren Kästen waren 17 bewohnt (Kohl-, Taunen-, Haubenneise, Rotschwanz, Baumläufer), 10 andere hatten wenigstens als Nachtherberge gedient. Von 51 untersuchten Kästen waren also 86% benutzt worden. Eine nochmalige Untersuchung im Jahr 1905 ergab sogar ein Benutzungsprozent von 97%.

Es zeigte sich also mit voller Klarheit, daß es den Höhlenbrütern tatsächlich an Nistgelegenheiten im Stadtwald fehlt und daß die Anbringung von Nistkästen geeignet ist, diesem Mißstande abzuhelfen.

1905/06 wurden im Domänenwald weitere 120 Nistkästen und im letzten Winter (1910/11) im Stadtwald wiederum 80 Nistkästen und 2 heftische Futterläufer sowie im Domänenwald 20 Nistkästen neu angebracht. Diese Nistkästen sind von Meisen, Spechten, Wendehals, aber vielfach auch von Sperlingen bewohnt. Stare wurden in den letzten zwei Jahren fast gar nicht beobachtet.

Für den Vogelschutz sind ferner durch die Stadt im Laufe des Monats März d. J. im städt. Waldpark Neckarau und in der Stephanienvorstadt an den bereits vorhandenen weitere 500 Nistkästen in sachgemäßer Weise aufgehängt worden. Außerdem wurde dortselbst ein etwa 3000 Quadratmeter großes Vogelschutzgehölz nach den Vorschriften des Freiherrn von Berlepsch angelegt, das allerdings erst in zwei bis drei Jahren seinen Zweck richtig erfüllen wird, da die angepflanzten Sträucher erst dann völligen Schutz gewähren. Über Winter waren im Waldpark und in der Stephanienvorstadt verschiedene Fütterungseinrichtungen nach den Angaben des Freiherrn von Berlepsch aufgestellt, die sich sehr bewährt haben.

Daß sich hier außerdem zahlreiche Vereine (z. B. Tiereschutz-, Kanarienzüchtervereine usw.) namentlich an der Winterfütterung beteiligen, wie auch viele Mitbürger den Vögeln im Winter den Tisch vor ihren Fenstern decken, ist eine recht erfreuliche Tatsache, wenn auch leider infolge Mangel an Futter manch armes Vöglein sein Leben einbüßen muß.

(Schluß folgt.)

### Kleine Mitteilungen.

Zur Erlegung eines Pelikans am Ammersee ist nachzutragen, daß es laut Untersuchung von Sachverständigen ein

schönes junges Weibchen von *Pelecanus onocrotalus*, L. war, eine Flügelspannweite von 2,55 m hatte und beinahe 14 W wog. Undeck's, den 8. Mai 1911.

P. Emmeram Heindl O. S. B.

Vor kurzer Zeit gestattete ich mir eine Anfrage betreffs meiner gemalten Amsel. Glücklicherweise bedurfte es diesmal keiner Eingriffe meinerseits. Die Alten füttern die beiden Jungen bisher gut; letztere sind in wenigen Tagen selbständig, so daß ein Eingehen derselben wohl kaum mehr zu erwarten ist. Neben zwei jungen Diamantfinken machen mir die beiden jungen gemalten Amseln besondere Freude.

Lübeck, den 13. Mai 1911.

Zul. Schöb.

**Frühjahrsbeobachtung.** Am 7. Mai hörte ich im Ragöler Tal, auf einem Ausflug nach Chorin, einen Sprosser laut und andauernd schlagen. Ich habe denselben längere Zeit beobachtet, wobei es mir gelang, ihn bis auf 3 m nahe-zukommen. Dieses beweist, daß der Sprosser bei uns als Durchzugsvogel vorkommt.

Berlin, den 11. Mai 1911.

Otto Roack.

Als eifrige Leser der „Gesiederten Welt“ verfolgen wir stets mit Interesse die lehrreichen Artikel „Von einem lang-jährigen Vogelliebhaber“; schon manchen guten Rat haben wir uns da geholt. Speziell seine Betrachtungen betreffs Zusammenhalten von Insekten- und Körnerfressern in denselben Käuen, haben unser Interesse geweckt, indem wir eben daran sind, in einer Außenvoliere eine solche gemischte Gesellschaft unterzubringen. Bis jetzt haben wir außer einigen Störungen in Brut-schäft — an dem uns eigentlich nicht besonders gelegen ist — und eines kleinen Mehrverbrauchs von Insektenfutter, keine schlimmeren Erfahrungen gemacht, allerdings werden arge Ruhestörer möglichst rasch ausgeschieden. Das Wesen eines Vogels kommt in einem größeren Flugraum, wie jener Herr richtig bemerkt, viel besser zur Geltung, freilich auf Kosten des Gefanges; der aber in unserm Fall nicht so sehr ins Gewicht fällt, weil die Voliere mehr oder weniger öffentlichen Charakter trägt.

Ganz besonders hat uns die in Aussicht gestellte Reorganisation des Vogelhandels, hauptsächlich der Exoten, interessiert. Nicht nur weil wir, durch die rege Tätigkeit eines Herrn Dixell in Leipzig, veranlaßt durch Herrn Dicker, hoffen dürfen auch ab und zu in den Besitz einiger Seltenheiten zu gelangen, sondern weil wir von diesen Herren erwarten können, daß sie dem Handel mit überseeischen Vögeln eine gesündere reellere Basis geben werden. Daß das ein noch recht wunder Punkt ist, läßt der Herr Liebhaber deutlich durchblicken, obwohl er nur das Preisgebot eigentlich rügt, so sind auch die Offerten „das Duzend nach der Wahl des Verkäufers“, nicht minder verwerflich. Was da für Zeugnis daher kommt und in welchem Zustand, ist gerade empörend und verletzt ein jedes Gefühl für Vogelschutz. Abgesehen von einer materiellen Einbuße, die den Empfänger trifft, muß er angesichts dieser Leichen und Todesandabaten, gelinde gesagt, einen schlechten Eindruck bekommen, ob solchen Geschäftsgebahrens. Wir brauchen nicht mit Zahlen und auch nicht mit Mustern aufzuwarten und auch nicht die vielen Geschädigten aufzuzählen es zu tun, aber das wünschen wir, daß hier Wandel geschaffen werde, daß nicht von „Massenmord“ erotischer Vögel diesseits der Alpen gesprochen werde, wie wir es gewohnt sind von den Bewohnern jenseits der Alpen der heimischen Vögel wegen leider noch tun. Bedürfen die erotischen Vögel nicht ebenso des Schutzes, wie die einheimischen? nämlich, daß ihnen die Gefangenschaft möglichst erleichtert werde, nicht, daß laufende, teils schon auf der Seereise, teils bei ihrer Ankunft elend zugrunde gehen.

Wenn wir uns mit Recht empören, daß unsere deutschen Vögel massenhaft gefangen und verspeißt werden, so sollen wir nicht stillschweigend es geschehen lassen, daß so manche Perle der Tropen infolge naturwidriger Pflege und Unkenntnis auf der Reise schon und später beim Händler jämmerlich verderben. Der Schwerpunkt dieses Uebels ist, wie schon angedeutet, wohl beim Transport überm Meer zu suchen (bessere Belehrung vorbehalten) und da sollten Händler sowohl als Liebhaber alles daran setzen, daß dieser Makel aus dem Vogelhandel verschwinde und gleiche es auf Kosten eines höheren Preises.

Gerade die Liebhaber erotischer Vögel sollten ein besonderes Interesse an einem tadellosen Gang dieses Handels haben.

Ein Verbot der Einfuhr fremdländischer Vögel wollen und dürfen wir nicht herauf beschwören, das würde ja die ganze Liebhaberei lahm legen, aber wer bürgt uns dafür,



daß nicht eines Tages die Ausfuhrgebiete sich weigern, fernerhin den deutschen Markt mit dieser köstlichen Ware zu beschicken, angesichts der großen Verluste, die damit verbunden sind.

Man ist überzeugt, wenn hier Ordnung geschaffen wird, die Liebhaberei für Grotten nur gewinnen kann und dazu rechnen uns die Herren Ditzell in Leipzig, Götz in Neu-Ulm (und andere mehr) geeignete Männer zu sein.

Ein Vogelliebhaber aus der Schweiz.

### Vereinigung der Vogelliebhaber Deutschlands.

Zur Jahresversammlung der Vereinigung der Vogelliebhaber Deutschlands an Pfingsten ds. Js. in Mannheim beliebe man Anfragen über die Veranstaltung, Preisermäßigungen in Hotels sowie Auskunft über die Vogelschau an den I. Vorsitzenden des „Vereins der Vogelliebhaber Mannheim“, Herrn Kurt Seifarth, Augartenstraße Nr. 10, zu richten.

### Vom Vogelmarkt.

Von seltener auf den Vogelmarkt kommenden Vögeln werden angeboten:

W. Hiltmann, Berlin S 14, Dresdener Str. 24: Goldnirublattdögel, Weißstehl-, Rotbauchdrossel, Bläuenkopfsittiche.

Verichtsvollzieher Marik, Dur 758: Chinesische Zwergwachteln.

Mois Blechinger, München 7, Schornstraße 4: 1 Paar Mastengürtelamandinen, 1 Paar weißkehlige Pfäffchen, 1 Paar Binjenastrilbe, 1 Spitzschwanzmännchen, 1 schwarzköpfiges Gouldamandinenweibchen.

Reichardt, Leipzig-Go., Breitenfelderstr. 75: Schama-weibchen.

F. Reijser, Hamburg, Peterstraße 28: 1 roter Kardinal. Ed. Kieger, München, Ismaningerstr. 9: Schwarzkehlige Laushühnchen, 1,0 Binjenastrilbe, 1,0 Gouldamandine, noch grau.

Ingenieur A. Wetter, Charlottenburg, Fritschestr. 69: 1,0 Buntastrilbe, 1,1 spitzschwänzige Gürtelgrasfinken, 2,1 chinesische Zwergwachteln.

Efferten unter „Seltenheiten“ an die Expedition der „Wes. Welt“: Zuchtpaar Laushühnchen (*agricollis*), Zuchtpaar kleine Kubafinken, Zuchtpaar Drirweber.



Herrn K. u. S., Hamm. 1. Gewöhnlich gewöhnen sich die verschiedenen Prachsfinken schnell aneinander. Harmlose

Veijereien stören das Zusammenleben der genannten Arten wenig. Sollten die Befehdungen zu arg werden, müssen die Störenfriede entfernt werden. 2. Im Käfig von genannter Größe könnten ein Paar Rosenkopfsittliche mit Wellensittichen zusammengehalten werden. K. sind verträgliche Vögel und ihr Nagebedürfnis ist nicht größer als das der Wellensittiche.

Herrn K. H., Carben. 1. Bezugsquellen kann ich nicht angeben. Wenn genannte Vögel auf dem Markt sind, so finden Sie diese im Anzeigenteil angeboten. Man muß die Vögel kaufen, wenn sie angeboten werden. Bestimmte Zeiten für den Bezug dieser Vögel gibt es nicht. 2. Grauedel-sänger und Sonnenvogel singen so verschieden, daß man den Gesang nicht miteinander vergleichen kann. Beide singen fast das ganze Jahr hindurch, wenn sie einzeln gehalten und richtig gepflegt werden. 3. Der Gesang des Sonnenvogels ist ein feurriger, an den Ruf der Amsel oder auch der Mönch-gaumenröte erinnernder Schlag. Der Gesang des Grauedel-sängers erinnert an das Lied der Heibelerche und des Kanarienvogels. 4. Der Sonnenvogel behält sein schönes Gefieder das ganze Jahr hindurch. Der Drosselfläsig ist der geeignetste bei den sehr beweglichen Sonnenvogel.

Herrn S., Berlin. Bei den K. war eine besondere Krankheitserscheinung nicht festzustellen.

Herrn K. H., Soyda; Herrn Prof. K., Gleiwitz; Herrn St., Lübeck; Herrn Sch., Jägerndorf: Beiträge dankend erhalten.

Herrn B., Thann. 1. Der rote Kardinal erhält Sämereien (Dixel, Hafer, Reis in Hülsen, Spitzsamen, Rübsen, Sonnenblumenkerne, wenig Haas), viel Obst (Apfel), Beeren, Grünkraut, Insektenfresserfuttermisch, frische Ameisenpuppen, ab und zu wenig (1-2) Mehlwürmer. Ein besonderes Verhältnis der Gaben läßt sich nicht angeben. Es sind nicht alle Arten Sämereien täglich zu geben, sondern in stetem Wechsel. 2. Es ist nicht zu empfehlen, den K. mit den Prachsfinken in dem Käfig von angegebener Größe zu halten.

Herrn K. und G., Kreutz. Naturgemäß werden seltene Vögel zuerst den Zoologischen Gärten und den den Vogelhändlern bekannten Käufern seltener Arten angeboten. Der genannte Vogel ist ein prachtvolles Tier, aber für die angegebene Summe ist er nicht käuflich. Da muß schon das zwei- und dreifache angewendet werden. — Kreuzschnäbel sind außerhalb der Schonzeit fast immer zu haben, Binden- und Kiefernkreuzschnäbel seltener und daher finden sie immer schnell Käufer. Der rote Kernbeißer vom Himalaja ist allerdings ein prachtvoller Vogel, aber er ist bei seiner sehr seltenen Einföhrung auch sehr teuer. Sie müssen Ihre Wünsche den importierenden Vogelhändlern mitteilen, dann werden Sie auch erhalten, was Sie wünschen. Die Liebhaberei für „Kapittelmeien“ ist wohl eine ganz lokale.

Herrn K. S., Wien. Regen- und Harlekinnwachteln sind echte Wachteln; beide sind schon gezüchtet. Die Abb. auf S. 165 stellt die Regenwachtel — *Coturnix coromandelica* (Gm.) dar. Sie ist der gemeinen Wachtel ähnlich, aber die schwarzen Zeichnungen an Kehle und Hals schärfer; ein großer schwarzer Fleck auf der Brustmitte; Kopfschneidern schwarz, breit weißlich gerandet; Handschwingen einfarbig braun; Auge braun; Schnabel dunkelhornfarben; Füße sahlfleischrot. Länge 150 mm. Vorderindien, einige Teile Hinterindiens. Harlekinnwachtel — *C. delegorgnei* Deleg. (Abb. S. 163). ♂ Oberkopf schwarzbraun, Mittelstrich gelbbraunlich; schwarzes Band durchs Auge über die Ohrgegend verlaufend; Augenbrauenstreif bis auf die Halsseiten weiß; Wangen, Kehle weiß; über die Wangen vom Schnabel aus ein schwarzer Strich; auf der Kehle schwarze anfersörmige Zeichnung; Kropf-, Brustmitte, hintere Umföhmung der Kehle schwarz; Hals-, Körperseiten rotbraun, schwarz gefleckt und längsgerstreift; Bauchmitte, Unterschwanzdecken rotbraun; Oberseite schwarzbraun, schmal gelbbraun quergebändert, an der Seite der Schultern und des Rückens schmale lanzettförmige Längsstriche; Deckfedern des Flügels wie Oberseite heller, die Querbinde z. T. schwarz gefäunt, Schwingen dunkelbraun; Schnabel hornbraun, unten heller; Auge gelbbraun; Füße hell gelblichbraun. Länge 150—180 mm. ♀ Augenbrauenstreif, Wangen hellbraun; Kehle weiß, schmal schwarzumsäumt. Unterseite rostfarben mit hellen Federäumen; Weichen mit hellen Schaftstrichen und schwarzen Flecken. Osten und Süden Afrikas, auch im westl. Afrika (Näheres s. „Vogelzuchtbuch“).

Herrn B., Zella-St. B. Der Vogel war ein Weibchen der Blaustrippe ohne roten Ohrfleck. Er ist infolge von Legenot (weichschaliges Ei) zugrunde gegangen.

Herrn W. S., Polen. Der Gimpel, welcher zu sein ist, wird mit reinem Rübsen gefüttert, außerdem erhält er viel Grünkraut und täglich ein Stück Apfel. Sehr förderlich für das Magerwerden ist freies Umherfliegen im Zimmer. Ein Männchen darf zu Zuchtzwecken nur mit einem Weibchen gehalten werden. Näheres ist zu finden im „Vogelzuchtbuch“.

Herrn J. K., Eiberg. 1. Ein Versandfläsig für einen Vogel von Drosselgröße hat eine Größe von etwa 30—35 cm Grundfläche und 20—25 cm Höhe. Die Hälfte der Vorderseite ist mit Gitter versehen und wird mit dünner weißer Leinwand bekleidet. Die Adresse wird wie bei anderen Sendungen aufgelegt, enthält in auffallenden Schriftzeichen die Aufschrift: „Lebende Vögel“ und die Bemerkung „wenn nicht angenommen zurück“ oder „verkauft“ oder was sonst damit geschehen soll. 2. Die Mehlwürmer kommen lebend an. 3. Der Preis des Bandes der neuen Auflage von „Viehms Tierleben“ ist 12 M. geb. Es sind wohl auch einzelne Bände käuflich. Zunächst werden für die Zwecke des Fragstellers die vier Bände Vögel in Betracht kommen. Ob diese einzeln käuflich, ist bei der Creutz'schen Buchhandlung in Magdeburg zu erfahren, welche die Bände auch beliefert. 4. Der Preis einer Schwarzdrossel ist sehr verschieden, 4—15 M., je nach der Güte des Gesanges.





# Die Vogelfiederte Welt.



Wochenchrift für Vogelliebhaber.

## Der rotköpfige Rohrstärling.

Von J. Kunzendorff. „Aegintha Zürich.“

(Fortsetzung und Schluß.)

(Nachdruck verboten.)

Meinen Mennigvogel besaß ich schon 1½ Jahre, und in der Voliere hat das Vöglein sich derart gemacht, daß er völlig gesundete und sich keine Spur von Bläschen am Schnabel mehr zeigte. Kerngesund war das Tierchen und zudem verstärkte sich das abgeblaßte Rot von Woche zu Woche zusehends. Das zahme Vögelchen, das sich mir ohne Scheu auf die Hand setzte, war mein ganzer Stolz und nun war er tot und ich konnte ihn nicht einmal austopfen lassen. Wer aber war der Mörder? Diesen ausfindig zu machen, mußte mein erstes sein, wollte ich nicht noch mehr Verluste haben. Mein erster Verdacht fiel auf die peruvianischen Grünheher, Sichelschnabeltimalie und den Rohrstärling; Steinrötel, Schama und Schwarzkehltrupial kamen an zweiter Stelle. Von den ersteren hatte ich beobachtet, daß Grünheher und Sichelschnabeltimalie kleinere Vögel mit Schnabelheben verjagten, erstere auch diese vereinzelt von Ast zu Ast trieben. Also kamen die Heher heraus und wurden zu meinem Leidwesen verkauft, denn die putzigen Gefellen hatte ich ins Herz geschlossen. Wieder herrschte Friede, jedoch nicht lange, denn Ende Oktober lag der braunbrüstige Blauschnäpper, das zweite Exemplar, das ich besaß, ähnlich zugerichtet am Boden. Also waren es doch nicht die Heher gewesen, und nun kehrte sich mein Verdacht der Timalie zu, da ich auch jetzt noch nichts Schlimmes im Benehmen des Stärklings gefunden hatte. So wurde die Sichelschnabeltimalie aus der Voliere entfernt, und abermals herrschte Friede, bis in den ersten Tagen des Novembers das Satturamaweibchen zerfleischt am Boden lag. Nun mußte zu meinem großen Leidwesen der prächtige Stärling aus dem Vogelhause entfernt werden. Und mit der Entfernung dieses Vogels hatte ich auch den heimtückischen Mörder gefunden, denn seitdem ist mir kein Vogel mehr von einem anderen getötet worden. Die Lehren, die ich aus diesen Erlebnissen ziehen konnte, waren erstens, nur möglichst gleichgroße Vögel zusammen zu halten, zweitens Stärlinge ganz fortzulassen, drittens meine Aufmerksamkeit zu vervielfältigen, worin mich in der Folge meine Frau, die

übrigens der Liebhaberei das gleiche Interesse wie ich entgegenbringt und mir in der Pflege viel hilft, kräftig unterstützte.

So mußte der rotköpfige Rohrstärling in den Käfig wieder wandern. Aber auch in einem solchen gewinnt der Vogel dem Pfleger Interesse ab. Er ist, was die Fütterung anbetrifft, kein schwer zu verpflegender Vogel und sehr anspruchslos. Gleich nach seiner Ankunft, ich erhielt ihn im Dezember 1909 von Herrn Brühl, nahm er das Universalfutter an, so daß ich mit seiner Eingewöhnung keine Schwierigkeiten hatte. Er war als rotköpfiger Trupial offeriert, daher war ich bei seinem Eintreffen natürlich über seine Größe sehr erstaunt. Sofort sah ich, daß ich mit dem Vogel keinen Trupial erhalten hatte, denn die Gestalt und hauptsächlich der Schnabel, wie auch die äußerst kräftigen Füße unterscheiden ihn gewaltig von jenen. Jedoch habe ich mich bei näherer Berücksichtigung sofort wegen seiner Farbenpracht damit ausgeföhnt. Wenn er auch damals noch nicht gänzlich ausgefärbt war, so war er dennoch ein schöner Vogel. An Kopf, Hals und Brust war das Rot nicht so leuchtend, hatte vielmehr einen schwachen gelblichen Schimmer. Zudem waren noch nicht alle Federn rot gefärbt, sondern hier und da wurde die Färbung von schwarzen Federn unterbrochen, so daß der Vogel stellenweise gesprenkelt aussah. Die Schenkel wiesen wenige rote Federchen auf, hier breitete sich diese Farbe von unten nach oben dem Körper zu aus. Die Verfärbung ging sehr langsam vor sich und wurde durch die Mäuser etwas beschleunigt. Im Juli war der Vogel ganz ausgefärbt, und nun präsentiert er sich im schönsten Federkleide.

Eigenartigerweise habe ich den Stärling vor dem Fliegenlassen in der Voliere nie singen hören, erst dort ließ er seine holde Stimme ertönen. Jedoch auch jetzt, nachdem er wieder seinen Käfig beziehen mußte, singt er täglich sehr fleißig. Worauf das beruht, daß er im Käfig zuerst nicht sang, kann ich nicht sagen. Ruß teilt über seinen Gesang folgendes mit, indem er die Eindrücke Gibsons wiedergibt: „Tatsache ist, daß, als ich es zum ersten Male vernahm, ich in jenem Sumpfe hätte stundenlang auf meinem Pferde sitzen können, um zu lauschen, obgleich es ein kalter Wintertag war und ich die Reitstiefel voll

Wasser hatte.“ Dieser Enthusiasmus ist mir ziemlich unverständlich, denn was ich von dem Gesange des Rohrstärlings gehört habe, ist nicht angetan, stundenlang in einem Sumpfe zu stecken. Andererseits muß ich wieder sagen, daß Ruß in der vorher erwähnten Beschreibung des Gesanges auch nicht das Richtige getroffen hat, denn wenn er auch nicht schön ist — Gesang ist eigentlich zuviel gesagt, es sind Rufe und Flötentöne —, so ist er ziemlich abwechslungsreich. Klare, laute Flötentöne wechseln mit trillerartigen und gurgelnden ab, die denen ähneln, welche man mit einer mit Wasser gefüllten Pfeife hervorbringt. Dann wieder läßt er knarrende und schnarrende Laute hören, die jedesmal mit einem reinen Flötenton anfangen und endigen. Dann wieder stößt er laute und grelle Schreie aus, um urplötzlich auf sanftes melodisches Pfeifen überzugehen.

Im ganzen genommen ist der Gesang, die flötartigen und die Pfeiftöne ausgenommen, die einer gewissen, melodiosen Schönheit nicht entbehren, grell und scharf, aber, wie gesagt, abwechslungsreich. Auch mutmaße ich, daß er eine gewisse Nachahmungsfähigkeit besitzt, da einzelne Töne, abgesehen von der schrillen Nuancierung und mangelhafter Vortragsweise, etwas Ähnlichkeit haben mit einigen Schamastropfen und Rufen des Goldstirnblatvogels, die ja beide Aiaten sind, und deren Gesänge er also nur bei mir im Käfig hat hören können.

Von der von Dr. Ruß nachgerühmten Zutraulichkeit habe ich bei meinem Exemplar nicht viel bemerken können. Es mag ja hier, was ich auch glaube, Individualität mitspielen, wie wohl meistens. In gewisser Hinsicht hat der Rohrstärling ja auch seine Scheuheit abgelegt und eigenartigerweise nur dem weiblichen Geschlecht speziell meiner Frau gegenüber war er anfangs sehr ängstlich, so hatte er doch bald mit ihr Freundschaft geschlossen, wenn er auch immer argwöhnisch blieb. Schießt der Vogel bei meiner Annäherung wie ein Unsinniger umher, so beruhigt er sich sofort, wenn meine Frau sich nähert. Ja, sie hat es mit ihm so weit gebracht, daß er mit einigem Zögern Mehlwürmer aus der Hand nahm, was ihr auch schließlich in der Voliere gelang. Mein größtes Bemühen, es ihr gleich zu tun, war erfolglos, stets schoß er wie ein Tobender im Käfig umher, oder flog in dem Freiflug bei meiner Annäherung sofort davon. Jedoch nicht mir allein erging es so, uns besuchenden Damen gegenüber legte er lange nicht die Angst an den Tag als den Herren, wenn es auch einmal ausnahmsweise vorgekommen ist, daß er einem Herrn einen Mehlwurm von der Hand nahm.

Als Futter reiche ich ihm mein gewöhnliches Futtermisch, bestehend aus Ameiseneiern, Muska, Garnelen- wie Weißwurmschrot und Eierbiskuit mit geriebener gelber Rübe angefeuchtet, dazu noch 12—15 Mehlwürmer. Früchte frißt er sehr gerne, ich gebe ihm je nach Jahreszeit Äpfel, Birnen, Bananen; Beeren verschmäht er. Auch Sämereien nimmt er zu sich, doch nicht so viel wie ersteres, so daß Universalfutter und Früchte seine Hauptnahrung bilden. Mehlwürmer kann er in Unmassen verschlingen, das habe ich in der Voliere beobachten können. Großes Trink- und Badebedürfnis scheint er nicht zu haben, jedenfalls habe ich ihn noch nie baden sehen. In der Voliere

hielt er sich meistens auf den Zweigen auf, doch treibt er sich, besonders bei Sonnenschein, ab und zu auf den Felsgruppen umher, eifrig mit seinem langen Schnabel im Erdbreich herumstochernd.

Leider hat sich der rotköpfige Rohrstärling als ein Vogel erwiesen, den man mit kleineren wegen seiner Mordlust — er fraß meist nur das Gehirn und die Wangen seiner Beute, also ein Feinschmecker — nicht zusammen halten kann. Da es aber immer nur kleine Vögel waren, die ihm zum Opfer fielen, so bin ich überzeugt, daß er mit gleichgroßen und gleichwehrhaften zusammen recht wohl zu käfigen ist. Auch Brehm äußert sich in dieser Hinsicht, wie folgt: „Obwohl der Gefelligkeit in hohem Grade zugetan und unter sich sehr verträglich, können die stärkeren Arten der Gruppe (Hordenvögel), insbesondere die Verchenstärlinge, doch gewisse Tücke ihrer Familie nicht lassen, überfallen gar nicht selten kleinere Vögel, ermatten sie durch längere Jagd, so daß sie sich ihrer bemächtigen können, töten sie durch einige Schnabelhiebe und verzehren sie bis auf Haut und Knochen mit ersichtlichem Wohlbehagen. Unter sich dagegen leben sie im besten Einverständnis, auch unter den verschiedenen Verwandten kommt, soweit meine Beobachtungen reichen, wirklicher Streit und Kampf nicht vor.“ Ich habe mich nicht entschließen können, den schönen Vogel zu verkaufen, so muß er denn zur Strafe für seine Missetaten mit einem Schamakäfig vorliebnehmen. Jedoch in kurzem wird er ein geräumigeres Gebauer beziehen können, in welchem er mehr zur Geltung kommt. Zur Zeit der Mordtaten besaß ich noch nicht Brehms „Gefangene Vögel“, sonst hätte ich es mir wohl noch reiflich überlegt, den Vogel in dem Vogelhaufe fliegen zu lassen\*).

### Der Stieglitz als Stubenvogel.

Vortrag, gehalten im Verein für Vogelkunde und Geflügelzucht zu Breslau am 10. April 1911.

Von Adolf Lindner.

(Fortsetzung.)

(Nachdruck verboten.)

Ich hatte im Halten von Stieglitzen seinerzeit — besonders magenranke gesund zu machen — schon einige Erfahrungen. Das Krankenmaterial gaben mir Händler, und zwar mehr, als mir lieb war, da doch die Ansteckungsgefahr für meine gesunden Vögel immer vorhanden war. Nach Ankunft meiner zwei kranken Vögel in meiner Wohnung stellte ich sie sofort unter die Lampe, damit sie es recht warm hatten, gab sie in saubere Holzkäfige, jeden für sich, den Käfigboden stark mit trockenem Flußsand bestreut, welcher täglich zweimal erneuert wurde, reichte nur abgekochtes Trinkwasser, gab in den einen Napf Mohr und obenauf große, fetts, ganz fein zu Brei zerschnittene oder ausgequetschte Mehlwürmer, ohne die Haut, die schwer verdaulich ist, auf die ganze Napfbreite des Mohres verteilt, so daß aber doch noch der Mohr als Zugmittel sichtbar blieb, damit, wenn der Vogel nach Mohr greift, auch etwas vom Mehlwurminhalt anlekte und er den guten Geschmack des Wurmes der etwas salzig und nach Sardelle schmeckt, rasch kennen lernen mußte. Hatte er erst einmal davon gekostet, so fraß er gierig davon. In einem zweiten

\*) Auf die Wesartigkeit der Starvögel ist auch von Ruß in der Einleitung des Abschnittes „Starvögel“ hingewiesen. V.

Napf reichte ich einen Teelöffel voll Salatfamen. — Auf diese drei Futtermittel legte ich meine ganze Hoffnung zur Erhaltung dieser schwerkranken Vögel. Nachdem die Tierchen von dem Salatfamen zefressen hatten, änderten sich auch schon die Exkremente, sie kamen kleiner und gesünder gefärbt, und nach einer halben Stunde war der Napf geleert. Nun gab ich auch wieder den Mohnnapf mit den zerkleinerten Mehlwürmern und von diesen drei Futterarten durften sie so viel fressen wie sie wollten. Ich brachte bei diesen Schwerkranken bis 1½ Uhr nachts zu, deckte sie dann mit wollenen Decken stark ein in der Hoffnung, sie vielleicht doch noch vom sicheren Tode zu retten. Schon frühzeitig gegen sechs Uhr erleuchtete ich am nächsten Tag das Zimmer, stellte die Vögel wieder nahe zur Lampe und sofort gingen sie zum Futter, waren auch schon etwas beweglicher. Ich blieb bei dieser Fütterung unter Zugabe von Glanzkorn so lange, bis die Vögel den Stuhlgang regulär brachten, dann erst begann ich bischenweise ihnen Weichfutter ohne Hanf und mit sehr wenig Rübsen, den sie nach überstandener Magenerkrankung schlecht vertragen, beizumischen. Der eine Vogel war in acht Tagen gesund, bei dem andern währte es vierzehn Tage. Die Hauptsache bleibt immer, sobald man diese Krankheit erkannt hat, unverzüglich mit der Kur zu beginnen, da bei derselben der Kräfteverfall des Vogels sichtlich eintritt und er als bekannt großer Fresser das Hungern schlecht verträgt!

Nach meinen Erfahrungen darf man heute nicht jeden magenkranken Stieglitz als Todeskandidaten erklären, zum mindesten sind 50% aller mit solcher Krankheit behafteten Vögel am Leben zu erhalten. Den Beweis dafür glaube ich erbracht zu haben.

Nach den Rausch'schen Angaben besaß ich einen Wald- und einen Alpenstieglitz. Das Schwarz des Alpenstieglitz war tiefschwarz sammetartig, die Flügelbinden orange-gelb, das Rot im Gesicht seidenartig glänzend und dunkel, also genau so wie es Rausch angibt. Der Waldstieglitz hatte eine kräftigere Stimme, war auch etwas größer, hatte tiefschwarzes Gefieder, das Rot war heller und die Flügelbinden waren mehr dunkelgelb, während das Gelb beim Gartenstieglitz zitronengelb, also hellgelb aussieht. Für den Liebhaber und Gesangskenner halte ich daher die Rausch'sche Dreiteilung der Stieglitze nach Ortlichkeitsrassen doch für wertvoll. Sie ist beim Ankauf zur Erzielung eines guten Sängers unbedingt von Vorteil!

Wenn auch der Gesang der Gartenstieglitze den der obigen nicht erreicht, so haben sie aber doch auch schöne Akkorde. Auch im Gesange war von vornherein ein Unterschied. Der Alpenstieglitz hatte ein glockenähnlich klingendes, hohles Organ und brachte die Silbe „Zint“ dreimal. Der Waldstieglitz hatte ein kräftigeres, aber nicht so wohlklingendes, immerhin aber ein metallisch klingendes Organ. Der Gesang beider wurde nicht hastig, wie vom Gartenstieglitz, sondern langsamer und ausdrucksvoller vorgetragen. Beide hatten schöne, abgesetzte Touren,

nur war der Alpenstieglitz vielfältiger. Jedoch hat sich mit der Zeit der Waldstieglitz alle Touren des Alpenstieglitz angeeignet, so daß nur noch der glockenähnliche Klang das einzige Unterscheidungszeichen zwischen beiden Sängern war. (Schluß folgt.)

### Aus der Poliere.

Von einem langjährigen Vogelliebhaber.

(Fortsetzung.)

(Nachdruck verboten.)

Zerner scheint es mir, daß die Artfeststellung mit Hilfe des Stirnbandes weniger stabil ist, als die sonstige Körperfärbung. Man wolle aus meiner Aufstellung bemerken, daß wir fast bei allen Typen vorherrschend das breite Stirnband vorfinden, seltener das schmale und ganz selten gar kein Stirnband. Jedenfalls ist das breite Stirnband keineswegs, wie von neueren Systematikern angenommen, der südafrikanischen Art *lathamii* eigen, sondern wir finden solche Vögel unter allen meinen aufgestellten Typen, doch seltener bei der ersten Form, die bei uns die gewöhnlichste ist. Auffällig ist es mir auch, daß kein Fachornithologe die abweichende Schnabelfarbe vom ganz Dunklen bis zum ganz Hellen erwähnt, auch nicht die hellere und dunklere Gesichtsfarbe, denn wir haben gesehen, daß diese Abänderungen nicht willkürlich unter allen Typen vorkommen, sondern sich auf ganz bestimmte Farbentypen beschränken.

Eine Artausstellung, wo der hell isabelfarbene den Urtypus bildet und den übrigen, vom fahlen bis lebhaftesten Rosa, mehr oder weniger verbreitet, nur als Farbenabstufungen von jenem anzusehen ist, wie es die Systematiker tun, halte ich ebenfalls für ebenso unhaltbar wie die Artausstellung auf Grund des Stirnbandes. Selbst Reichenow hält nicht an dem Äthiopweber (ohne Stirnband) als Art fest, weil auch bei diesem Abänderungen von Stirnband vorkommen. Daß auf Stirnband und schwarze Gesichtsfarbe wenig Verlaß ist, sehen wir ja auch bei dem rosenroten oder Rußweber, der für einen sechsten Typus gelten könnte, wenn er nur ein bestimmtes



Rothhäufiger Rohrflötling  
(i. S. 169).

Gebiet bewohnte. Da aber von den reisenden Ornithologen stets angegeben wird, daß diese Form überall in allen Gebieten unter den übrigen Blutschnäbeln vorkomme, so wird sie von diesen nur als Farbenspielart gerechnet. Nun ist es ja eigentlich leicht zu sehen, daß der Rußweber meinem ersten Typus nahesteht und eben stets unter diesem und dem zweiten Typus zu uns eingeführt wird. Hin und wieder kommen auch Individuen, die ein schwärzliches Stirnband, schwarzen Kehle- und Wangenrand haben, vor; also sehen wir auch in diesem Fall, wie unsicher das Urteil auf Grund des Stirnbandes allein ist. Am meisten sind solche Zeichnungen bei dem Rußweber nur fein angedeutet, doch kommen auch solche mit sehr ausgesprochenen, breiten, schwarzen Zeichnungen an Stirn, Wangen und Kehle vor.

Wer eventuell annimmt, daß mein vierter Typus der Anfang zum Rotwerden von dem fünften Typus ist, der vierte wieder ein Übergang zum dritten und so weiter zum ersten Typus zurück bildet, der täuscht sich, denn mein vierter und fünfter Typus ist eben so ausgesprochen in jedem Alterskleid, nur ist das Rot des vierten Typus bei jungen Vögeln etwas blasser und weniger verbreitet. Die Farbe dehnt sich aber nie darüber aus, wie angegeben, kann also nie wie der erste und zweite Typus bleiben, wie die intensiv rote Farbe auch nie auf das ganz andere und viel blässere Rosa des ersten Typus zurückgehen konnte. Rückschläge der Farben gibt es doch nicht in der Weise, daß alte Vögel weniger lebhaftere Farben haben als junge Vögel gleicher Art. Dagegen finden wir bei dem ersten und zweiten Typus die Altersstufe deutlich vor, hier sind ersichtliche Übergänge, nicht eben an Kopf und Oberseite, sondern an der Unterseite, wo das Rosa nicht immer gleich rein und auch nicht gleich weit verbreitet ist.

Es wäre für mich von besonderem Interesse gewesen, wenn ich auch hätte angeben können, aus welchen Orten in Afrika meine aufgestellten Typen Blutschnabelweber eingeführt wurden, was sich leider schwierig feststellen läßt, da ich mich hierbei auf die Angaben der Händler verlassen muß, ohne daß sich deren Richtigkeit nachweisen läßt. Oft haben die Großhändler schon ihre Vögel aus zweiter Hand. So erhalten deutsche Geschäfte nicht selten Sendungen, die erst in Marseille eingegangen sind. Nur in einem Falle, nämlich der ersten Einfuhr des fünften Typus, ließ sich die Richtigkeit ihrer Heimat aus Südafrika wegen der mitfolgenden Bandsinken aus dem gleichen Ort feststellen.

Wegen des vierten Typus, den ich von Hagenbeck erhielt, wurde mir auf Anfrage dort angegeben, daß die Vögel alle von Ostafrika mit einer Karawane aus Somaliland gekommen seien. Das dürfte richtig sein, denn später erhielt ich weiter noch einen Vogel dieses Typus gleichzeitig mit der ostafrikanischen Form des Sammetwebers. Die Vögel wurden von einem Seemann nach Europa gebracht, der dieselben an einer ostafrikanischen Hafensstelle gekauft hatte. Dadurch erklärt sich denn auch die Seltenheit dieses Typus bei uns, da wir, wie soeben angegeben, nur wenig Vögel aus diesem Teil Afrikas erhalten.

Die große Schar der Blutschnabelweber, die uns stets der Vogelmarkt bietet, kommt bekanntlich von

Westafrika, und dort mögen jedenfalls meine beiden ersten Typen heimisch sein. Hiervon kommen auch die Rußweber, unter die genannten vermischt. Daß Rußweber als Farbenspielart überall in Afrika vorkommen sollen und sodann auch als Farbenspielart meiner vierten und fünften Typen gelten müssen, kann ich mir schwerlich erklären. Ich gestehe offen, ich habe daran meinen großen Zweifel und glaube überhaupt, daß das Verhältnis mit der Färbung des Blutschnabelwebers und des Rußwebers noch nicht endgültig dargelegt ist.

Schließlich möchte ich noch anführen, daß bereits Reichenbach in seinem farbigen Atlas „Die Singvögel“ drei meiner aufgestellten Typen bildlich darstellt, nämlich auf Tafel XXX. Im Vogel 235 haben wir meinen ersten Typus, im Vogel 235 meinen dritten und im Vogel 237 meinen vierten Typus. Die beiden letzten jedoch nicht ganz genau, wie es ja solche Tafeln selter sind. Auch er meint offenbar, daß die Verfärbung von Vogel 235 über den Vogel 237 zu Vogel 238 als den völlig ausgefärbten, geht, was ich, wie aus Borerwähntem hervorgeht, entschieden bestreite, weil die drei dargestellten Typen so in jedem Alter sind und verbleiben. Hierfür habe ich genügend Beweise an den lebenden Vögeln in meiner Voliere durch Jahre hindurch beobachtet.

In einer Kunstbeilage der „Gef. Welt“, Jahrgang 1909, ist eine *Quelea sanguinirostris*, also die Hauptform farbig dargestellt. Jedoch fällt diese Vogel mit dem grauen Rücken, das Rot zum Kropf schild begrenzt und dem ganz hellen Schnabel — nicht dunkel blutrot — mit meinem vierten Typus annähernd zusammen. Nur ist der Stirnrand z. schmal, der Vorderkopf nicht rot und das Rot an sich nicht das für diesen meinen Typus eigene. Et Vogel aber mit dem Aussehen, wie auf genannte Kunstbeilage, dürfte den meisten Liebhabern fremd sein, denn solche werden nicht lebend eingeführt; eher ähnelt er demjenigen von *aethiopica*, den ich ver einzelt gesehen habe.

Da man bekanntlich in der modernen Systematik eine starke Neigung für die Zerspaltung in Arte hat, sobald sich konstante Farbenabweichungen von der Hauptform aufweisen lassen, so ließe sich in gleicher Berechtigung der Blutschnabelweber in Arte aufstellen auf Grund der fünf aufgestellten Typen. Was anderes wäre es, wenn man lieber alle Typen als eine Art behalten solle und dieselben an sich nur als Ortlichkeitsrassen ansehe, da sie zweifellos ein besonderes Aufenthaltsgelände haben. Die Systematik würde bei solchem Verfahren weniger theoretisch bleiben, sondern auch für die Praxis größeren Wert haben.

(Fortsetzung folgt.)

## Meine Vögel, Käfige und Fütterung.

Von Otto Zehringers, cand. zool., Heidelberg.

(Nachdruck verboten.)

(Schluß.)

Jetzt aber möchte ich noch einige allgemeine Fragen berühren, die Käfig- und die Futterfrage. Für alle Weichfresser mit Ausnahme der Lerche verwende ich Käfige mit harter Decke. Diesem Umstande schreibe ich es auch zu, daß ich selten verstoßen



Befieder bei meinen Vögeln sehe. Ich erkläre mir das so. Bei mir kommt jeder Wildfang direkt von der Freiheit ohne Zwischenkäfigung in den für ihn bestimmten harten Käfig und wird verhüllt. Solche Käfige messen  $50 \times 25 \times 25$  cm. Sind die Vögel zahm, so kommen sie in ringsum offene Käfige. Dadurch, daß der Vogel gleich beim ersten Flucht-



Salsbandbartvogel,  
nat. Größe  
(f. S. 175).

versuch überall harten Widerstand findet, wird er viel schneller vernünftig. Findet er aber eine weiche nachgiebige Decke, so erregt das in ihm wahrscheinlich die Empfindung, daß da etwas nicht ganz fest sei und vielleicht eine Entrinnungsmöglichkeit biete. Anhänglich stoßen ja Wildfänge recht heftig an die Seiten, affen das aber bald, weil ihnen dieses Vergnügen zu hart ist. Nur das Springen an die Decke behalten sie bei. Ich habe mit Vögeln unter möglichst gleichen Voraussetzungen Versuche angestellt, die mich ja auch zu meiner Annahme brachten. Zwei Braunkehlchen, anscheinend gleich alt, verteilte ich auf einen harten und einen weichen Käfig. Der Braunkopf im harten erfreut mich noch heute, während der andere ständig verort an die weiche Decke stieß, daß er mir sehr lästig wurde und ich ihn fliegen ließ. Dasselbe erfuhr ich an Schwarzköpfen, Dorngrasmücken u. a. Während der Zugzeit fliegt bei mir kein Vogel an die Decke; sie halten sich auf den Sitzstangen fest und flattern wohl mit den Flügeln, aber aufzustiegen wagt keiner. Ich werde in dieser Richtung noch weitere Versuche anstellen und will später einmal darüber berichten. Wenn man aber den Vogel nicht selbst eingewöhnen kann, sondern ihn schon mit der Gewohnheit des Deckespringens kauft, so wäre es verkehrt, diesen gleich in einen harten Käfig zu setzen, außer wenn derselbe ganz niedrig ist, so daß er keinen Anlauf hat. Aber ich möchte dazu anregen, Frischfänge gleich in harten Käfigen einzugewöhnen. Übrigens ist das durchaus nichts Neues und von mir Aufgebrachtes. Schon Brehm schreibt in seinem leider schon vergriffenen Werk: „Gefangene Vögel“ 1872, daß es durchaus

nicht notwendig sei, den Vögeln weiche Decken zu geben. Natürlich machen die Lerchen eine Ausnahme. Neben dem Vorzug, auch nach der Zugzeit immer glatte unverstößene Vögel zu haben, können sich in gut-gearbeiteten Käfigen auch nicht gut Milben einnisten.

Was die Haltung der Vögel im allgemeinen betrifft, so ziehe ich die Einzelhaft der Sänger entschieden einer Vogelstube vor, in welcher alles durcheinander fliegt. Hier hat man auch keine Kontrolle, während man bei Einzelhaft jederzeit leicht eingreifen kann. Auch kommt im

Zimmerflug der schwächere und bedürftigere Vogel nie zu dem Futter, was für ihn bestimmt war. Noch vieles andere ließe sich gegen den Zimmerflug anführen. Ich erinnere nur an die Geschichte des Vogel-tobias im alten Brehm („Gefangene Vögel“), welche köstlich und zugleich sehr lehrreich ist. Mein Ideal ist eine Stube nach Süden mit Schreibtisch und Büchern, in der man sich möglichst viel aufhält, die aber sonst ganz den Vögeln gewidmet ist. Oben am Fenster hängen die Lerchen, an den Wänden in Einzelkäfigen die besseren Sänger, also die Weichfresser. In einem oder zwei geräumigen Flugbauern tummeln sich die Körnerfresser und vielleicht ist auch noch ein Flugkäfig mit Laubsängern, Goldhähnchen, Meisen und Baumläufern da. Das Fenster ist ver-

gittert und Bohnen umranken es im Sommer. Das schönste aber ist, daß man auch Zeit hat, sich oft in dem Zimmer aufzuhalten und möglichst viel mit seinen Lieblingen sich abzugeben, am besten stets laut und freundlich mit ihnen zu sprechen. Dadurch werden sie ungemein anhänglich und verständig. Einem Rotkehlchen kann man Freiflug gewähren und man wird bald den Genuß haben, daß es sich nebenan niederläßt, um seine Lieder erschallen zu lassen. In meinen langen Ferien habe ich dieses Ideal schon oft verwirklicht gehabt.

Zum Schlusse will ich noch kurz über meine Fütterung berichten. In der Ecke des Vogelzimmers steht ein Schränkchen und dieses enthält nur Büchsen mit Futter. Da sind Ameiseneier, Aust- (Eintags-) Fliege, Muska, Feigen, Rosinen, Datteln, Nüsse, ein Körbchen mit getrocknetem mürben Gebäck, bisweilen auch Eierbrot, Biskuit und trockene Törtchen für die gerne schleckenden Grasmücken, ferner gelbe Rüben, Hafer, Haser, Mohn, Hirse, Nib-, Kanariensamen. Am Fenster hängt in einem Tuch eingeschlagen der weiße Käse oder auch Eierkuchen, den man sehr schnell selbst herstellen kann, indem man in  $\frac{1}{4}$  l kochende Milch ein verrührtes Ei unter ständigem Rühren eingießt, dann in ein Tuch schüttet, zubindet und preßt. Das läßt sich auf dem flachen Reibeisen ebensogut wie Käse reiben. Daß man mit diesen Futtermitteln genügend Abwechslung schaffen kann, ist wohl leicht einzusehen. Die Grundlagen des Futters bilden immer die gelben Rüben; mit Semmel oder Mürbem wird dann das Reibeisen nachgerieben und dadurch vollständig gereinigt, ebenso



nachdem der Käse gerieben ist. Das geht aber nur bei glatten Reibeisen. Den Grasmücken und anderen, die es lieben, mischt man Rosinen und Feigen bei, den anderen, besonders den Lerchen, gequetschten Hanf und Mohn. Auch hat bei mir jeder bewohnte Käfig ein Kieselgeschüsschen mit Ameisenpuppen, welches von Braunkehlchen u. a. jeden Tag geleert wird. Dadurch brauchen die Vögel im Hochsommer morgens nicht so lange zu fasten. Den Vögeln mit Körnerfressern wird im Sommer auch Weichfutter eingesetzt. Semmel mit Milch ans Gitter gesteckt wird von allen Vögeln das ganze Jahr hindurch gern angenommen. Beeren, Obst u. dgl. ebenfalls. Mit Mehlwürmern bin ich sehr sparsam. Ich verwende sie fast nur bei Wildfängen, die ich immer ohne frische Ameiseneier eingewöhne.

Hiermit hoffe ich ein Bild vom Umfange meiner Liebhaberei gezeichnet zu haben; ich habe nur das herausgegriffen, was den Liebhaber interessieren dürfte. Gern will ich über den einen oder andern näher eingehen, wenn Wünsche geäußert werden sollten.

### Maßnahmen zur Verbesserung des Vogelschutzes in Mannheim.

Von Karl Fehl.

(Schluß.)

(Nachdruck verboten.)

Um hierin einen Fingerzeig zur Besserung zu geben, hat der „Verein für Schutz und Pflege einheimischer Singvögel“ im Winter 1908/09 in den Anlagen des städtischen Friedhofparks einen nach dem Entwurfe seines Mitglieds Valentin Ballmann ausgeführten sog. Winterfutterplatz zur Aufstellung gebracht. Daß derselbe eine wesentliche Besserung in der Frage der Winterfütterung brachte, konnte man daran sehen, daß sämtliche Arten, Weich- wie Körnerfresser, von morgens bis abends ununterbrochen in großen Scharen zum Futterplatze eilten. Jedem wirklichen Vogelfreunde mußte es ein Vergnügen sein, zuzusehen, wie hier alle Vögel munter und gesund ihren Hunger stillen. Wie dagegen sah es aus mit den Futterplätzen der Tierschutz- und Kanarienzüchtervereine, die nach ihrem System bekanntlich auch „Vogelschutz“ betreiben wollen. Selten verirrt sich mal, abgesehen von den Sperlingen, ein Nahrung suchender Vogel an ihren Futterkästen. Kam der Vogel dagegen einmal an unser Futterhaus, so gab er dasselbe für die Folge nicht mehr auf — ein Beweis, daß sämtliche Futterkästen der uns fernstehenden „Vogelschützer“ zu verwerfen sind und die Winterfütterung einem mit der Lebensweise der Vögel vertrauten Verein übertragen werden sollte, der durch seine Erfahrungen diese Winterfütterung auch versteht. Dies würde dann auch jeden wirklichen Vogelfreund anspornen, entweder durch persönlichen Beitritt zum Verein der Vogelliebhaber oder durch materielle Unterstützung mitzuhelfen, damit der Vogelschutz richtig ausgeübt werden kann. Die Fütterung, welche die uns fernstehenden Vogelschützer durchführen, besteht in Sämereien, welche einfach in einen auf einem Pfahle errichteten (mehr abschreckenden als einladenden) Kasten von 30 cm Breite, 66 cm Länge und 40 bis 50 cm Höhe mit Satteldach geworfen werden, ohne daß aber auf den Wechsel in der Winterfütterung

Rücksicht genommen wird, da ja das Futter halb feucht und naß wird, halb gefriert, in welchem Zustande es bei dem Vogel Darmbeschwerden sowie Entzündungen hervorrufen, an denen der Vogel sodann langsam eingeht.

Betrachten wir hingegen die Fütterung, wie sie der „Verein für Schutz und Pflege einh. Singvögel“ unter Leitung seines Mitglieds Ballmann in den letzten Wintern durchführte. Zu derselben wurden die von den Walbvögeln gern genommenen Sämereien, wie gemahlener und ganzer Hanfsamen (Haber kern, Lieblingsfutter der Meisen), Kanariensamen, Leinsamen, Sonnenblumensamen verwendet. Raps wie blauer Mohn und Hirse wurden nach den gemachten Erfahrungen bei der letztjährigen Winterfütterung nicht mehr genommen, da diese Sämereien liegen blieben und nur im Notfall Abnahme fanden. Die vorgerannten Sämereien werden mit dem Futter des Weichfressers, wie Ameiseneier, Muska, kleinen Rosinen und einem Zusatz von gemahlenem Pferdesfleisch in einer Schüssel in heißem, flüssigem Rindertalg (sog. Mierenfett) gemischt, bis jedes Körnchen von Fett eingeschlossen ist. Sodann wird das Futter warm auf dem Brett des Futterplatzes in einer beliebigen Form aufgetragen und stehen gelassen. Das Fett hat die Aufgabe, die Witterung abzuhalten, denn es hat die Eigenschaft nicht zu gefrieren, außerdem kann der Vogel mit dem feinsten Weichfresserschnabel das Futter aufnehmen, da sich jedes Körnchen leicht löst — Ebereschbeeren (Mehlbeeren), kleine Rosinen und gedämpfte Äpfel wirft man auf den Boden für Amseln, welche lieber ihre Nahrung auf dem Boden auflesen als in dem freischwebenden Futterbrett. Außerdem werden noch nebenbei Schweinsnäbel, Kokosnuß usw. frei aufgehängt — eine Lieblingsnahrung der Meisen.

Und nun zum Schluß eine Beschreibung des Winterfutterplatzes selber: Derselbe besteht aus einem Häuschen, das die Größe von vier bis fünf Quadratmeter Bodenfläche und eine Höhe von zwei Meter hat. Gedeckt ist das Häuschen mit einem Strohdach auf Eisenunterlage von mindestens zwölf Quadratmetern Dachfläche. Dieses hat den Vorzug, den Regen und Schnee von dem Futter recht weit abzuhalten. Auch ist das Futterhaus mit einem Drahtgesecht von 12 cm Maschenweite umzogen, so daß jeder Vogel bis zur Amsel bequem durchfliegen oder schlüpfen kann. Außerdem bietet diese Einzäunung genügen Schutz vor Raubvögeln und anderen Tieren (z. B. Hund und Katze).

Das Futterhaus ist, wie bereits erwähnt, von dem Gründer des Mannheimer Vereins, Herrn Valentin Ballmann, konstruiert und seit seiner Aufstellung mit aufopfernder Liebe zur Vogelwelt unterhalten und bedient worden.

An dem Futterplatz fanden sich nach den gemachten Beobachtungen folgende Vogelarten ein: Amsel (bis zu zwölf Stück), Buchfink, Distelfink, Grünling, Goldammer, Zeisig, die verschiedenen Meisenarten, wie Blau-, Kohl-, Lannen-, Sumpf-, Schwamm-, Kleiber, Rotkehlchen, Baumläufer, Grün- und Rotkopfspecht. Auch stellte sich öfters ein Sperber ein, der sich aber einmal den Kopf am Drahtgesecht anrannte, daß er für einen Augenblick betäubt auf dem Boden fiel.

## Kleine Mitteilungen.

Zu den neuesten Erwerbungen des Berliner Zoologischen Gartens gehören 2 Arten afrikanischer Bartvögel, von denen die eine, den Halsbandbartvogel — *Lybius torquatus* (Dum.) — die Abb. auf S. 173 darstellt. Bartvögel bewohnen in etwa 20 Arten die Tropen Afrikas, Asiens und Amerikas. Indische Bartvögel sind wiederholt eingeführt. Von den 80 Afrika bewohnenden Arten sind bisher kaum Vertreter zu uns gelangt. Der Halsbandbartvogel bewohnt Südafrika nordwärts bis zum Zambesi. Es ist ein sehr farbenprächtiger Vogel mit kurzem, kräftigem, geradem Schnabel, dessen Nasenlöcher von vorwärtsgerichteten Borsten bedeckt sind. Die Nahrung besteht aus Sämereien, Früchten und Insekten. Ayres sah sie kleine Früchte und Beeren vorziehen. Der Halsbandbartvogel gehört zu den kleineren lebhaften Arten. Man sieht ihn in kleinen Gesellschaften sich lebhaft in den Baumwipfeln umhertummeln. Ihr Ruf, der von Männchen und Weibchen häufig gleichzeitig ausgesprochen wird, ist laut und klingt wie „ko — forro“. Reichenow gibt in „Die Vögel Afrikas“ II. S. 125 folgende Geselebeschreibung: Stirn, Scheitel, Kopfsiten und Vorderhals rot; Hinterkopf, Nacken, Halsseiten und untere Umsäumung des Halses glänzend schwarz, Unterkörper bläulichgelb; Unterschlügeldecken weiß; Rücken und Flügeldecken braun mit undeutlicher, sehr feiner, schwarzer Wellenzeichnung, große Flügeldecken und Schwanzfedern schwarzbraun mit bläugelben Außenrändern, diese auch mit weißen Innenfedern; Auge kastanienbraun bis schwarz; Schnabel und Füße schwarzgrau. Lg. 170—200, L. 90—98, Sp. 310, Fl./Schw. 50, Schw. 60—70, Schn. 2—23, L. 23 mm.

## Sprechsaal.

(Steht den Abonnenten kostenlos zur Verfügung.)

**Spricht der Papagei instinktiv, oder weiß er was sagt?** Bezugnehmend auf den Artikel: „Versteht der Papagei, was er spricht“ von Herrn E. von Müller, erlaube ich mir, einige Beobachtungen auf diesem Gebiete mitzuteilen. In dem Käfig meines Onkels befindet sich seit mehr als dreißig Jahren ein Graupapagei. Janko ist ein „Unikum“, nicht nur, daß er mehr denn dreihundert Worte spricht, nein, das wunderbarste ist, daß er sie nicht willkürlich, sondern nur dann anwendet, wenn sie passen. Aus seinem großen Vortragebuch will ich nur einige Beispiele herausgreifen. Öffnet man das Klavier, so ruft er, ehe man irgend einen Ton anschlägt, das Stimmzettel-A an. Sein Herr ist über 80 Jahre alt und trägt daher die Hand fast immer Schlafrock und Hauschuhe. Wenn er nun ausgehen will und die Schuhe anzieht, so fragt Janko: „Wo ist mein Rock?“ Geht man zur Türe hinaus, ruft er: „Adieu, komm bald wieder“. Wenn abends das Licht angezündet wird und sein Käfig aufgehängt ist, sagt er: „Gute Nacht, schlaf wohl“. Ich bemerke ausdrücklich, daß er letzteres nur abends, nicht aber am Tage, wenn er aufgehängt wird, spricht. Beim Mittagessen ruft er solange, bis man ihm etwas gibt: „Janko hat Hunger.“ Mein Onkel ist ein großer Tierfreund und hielt sich früher einen Hund mit Namen Schöckel und eine Kage. Der Papagei verwechselte nie Hund und Kage, lief nie die Kage, wenn er den Hund sah und necken wollte. Klopfte man an die Tür, so ruft Janko: „herein“, klopfte man aber auf den Tisch, und er sieht es, so sagt er nichts. Wenn man morgens zuerst ins Zimmer tritt, wird man von ihm begrüßt mit: „Guten Morgen, hast du gut geschlafen?“ zu einer anderen Tageszeit sagt er das nie. Aus vorstehenden Beispielen und Erklärungen kann man ersehen, daß der Papagei die Worte und Sätze immer an der richtigen Stelle anwendet. Nach meiner Meinung ist das mehr als Instinkt; und wenn das mehr als Instinkt ist, so weiß der Papagei auch, was er spricht. Auch mir wäre es sehr interessant, wenn an dieser Stelle gelegentlich etwas von Kennern darüber geschrieben würde. Von A. C. Kummer, Münsterzeisel.

Kl. 45 h. 462811. Futter-, Trink- und Badeeinrichtung für Vogelfläge. Karl Ludwig Flemming, Holzwarenfabrik, Globenstein, Post Rittersgrün i. S. Ang. 31./3. 11.



## Bücher und Zeitschriften.

Von der Zeitschrift „Zoologischer Beobachter“ — Der Zoologische Garten — Verlag von Mahlau & Waldschmidt in Frankfurt a. M., erschien soeben Nr. 4 des LII. Jahrgangs für 1911 mit folgendem Inhalt:

Individuelle Veränderungen im Zusammenhange mit der Fortpflanzungstätigkeit, von M. Merf-Buchberg. — Der Luchs im Baltikum, von G. Greve, Riga (Schluß). — Ornithologische Kollektaneen aus Österreich-Ungarn (Aus Jagdzeitungen und Tagesblättern). Von Viktor Ritter von Tschusi zu Schmidhoffer in Hallein. — Nachrichten aus Zoologischen Gärten. — Zoologischer Garten in Basel. — Achtunddreißigster Geschäftsbericht an die Aktionäre. — Kleinere Mitteilungen. — Literatur.

## Aus den Vereinen.

„Aegintha“, Verein der Vogelfreunde zu Berlin. Vereinsführung am Donnerstag, den 1. Juni 1911, abends präzise 8 1/2 Uhr, im Vereinslokal, Stralauer Straße 3. Tagesordnung: 1. Verlesung des Sitzungsberichts vom 18. Mai. 2. Ornithologisches: Bericht über die Nachpartie. 3. Anmeldung neuer Mitglieder. 4. Geschäftliches, Allgemeines, Fragekasten. Gäste willkommen. Der Vorstand: J. A. D. Vorbrodt, II. Schriftführer, O 112, Weserstraße 28 I.

## Vom Vogelmarkt.

Von seltener auf den Vogelmarkt kommenden Vögeln werden angeboten:

- B. Beerbaum, Loschwitz b. Dresden, Carolastraße 2: 1,1 schwarzköpfige Gouldamandinen, 1,0 Niefenelsterchen, 1,1 chinesische Zwergwachteln.
  - J. Göß, Igl. bayr. Postleitaner, Neu-Ulm, Schwaben: Goldstirnblattozel.
  - C. Kuhn, Berlin O, Michaelbrücke 1: Schwarzköpfige Gouldamandinen.
  - Oberleutnant Kempe, Ortelsburg (Ostpreußen): 1,1 spitzschwänzige Gürtelgrasfinken, 10 1/2 jährige unverfärbte Junge von diesen.
  - P. Schläger, Würzburg, Sartoriusstr. 1/2: 1,1 Lori von den blauen Bergen.
  - H. Ziem, Stendal: Zuchtpaar Mirabilis, 1,0 Paradiesamandine.
- „Seltenheiten“ an die Exp. der „Ges. Welt“: Laufhühnchen (nigricollis), Zuchtpaar kleine Kubastinken, Zuchtpaar Drirweber.

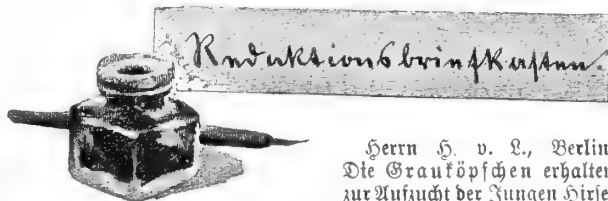

Redaktionsbriefkasten

Herrn H. v. L., Berlin. Die Grauköpfchen erhalten zur Aufzucht der Jungen Hirse, Epiglamen, ein Gemisch von gequollenen oder frischen Ameisenpuppen, Einbreit, letzteres auch erweicht, Vogelmilch. Wasser wird wie bisher gereicht. Herr Hofrat Dr. P., Würzburg, ist brieflich Bescheid zugegangen.

Herrn K., Preßsch a. G. Der Vogel leidet an einer Lähmung. Es ist zu versuchen, ob Darreichung von Grünkraut und Obst, besonders Apfel neben bestem Sommerrüben Heilung bringt.

Vom Verbands-Patentbureau O. KRUEGER & Co., DRESDEN, Schloßstr. 2. Abschriften billigst. Auskünfte freil.

## Gebrauchsmuster:

- Kl. 45 h. 462906. Befestigung für Nisthöhlen. Hermann Scheib, Büren i. B. Ang. 30./3. 11.
- Kl. 45 h. 462984. Außenfütterungsvorrichtung an Vogelflägen. Otto Hanke, Göbba b. Niesla. Ang. 3./4. 11.

Herrn M. W., Jena. 1. Auf eigenem Grund und Boden dürfen Sie die rotrückigen Würger fangen und die Jungen aus dem Nest nehmen. Beim Betreten fremden Grundeigentums müßte jedenfalls die Erlaubnis des Besitzers eingeholt werden. Der W. ist nicht geschützt, wenigstens nicht auf Grund des Vogelschutzgesetzes. Vielfach bestehen aber weitergehende Polizeiverordnungen, durch welche in manchen Gegenden auch der W. geschützt ist. Ob solche am Wohnort des Fragestellers bestehen, kann ich nicht sagen. 2. Hänfling  $\times$  Kanarien sind gute Sänger. Es ist empfehlenswert, sie zu halten. Es gibt unter ihnen auch Stümper. Gimpel  $\times$  Kanarien sind zum Nachsingen von Melodien abzurichten. 3. Junge rotrückige Würger erhalten als Futtersutter frische Ameisenpuppen, Mehlwürmer, allerlei Insekten, bei größeren, hartflügeligen Insekten sind vor der Darbietung die Flügeldecken zu entfernen, rohes und gekochtes Fleisch und alle dierartigen Futterbestandteile, aus denen das Futtermisch für die alten Würger besteht. Die jungen Männchen sind an der lebhaften rostroten Färbung des Rückens zu erkennen, welche beim Weibchen mehr ins Graue geht, und an dem reineren Weiß der Unterseite. Die jungen Männchen singen ihren unbedeutenden Naturgesang. Wenn sie aber andere gute Sänger hören, so nehmen sie zuweilen deren Lieder auf. 4. Eine Postkarte genügt.

Herrn G., Neußädel. Der Käfig der Sch. muß auf allen Seiten verhüllt werden. Bleibt eine Seite des Käfigs offen, so ist zu befürchten, daß er tobt, nicht frist und nicht singt. Die Singdrossel ist nach dem Bericht sehr gut. Daß sie eine gute Strophe etwas gellend vorträgt, ist ein kleiner Fehler, den man bei den sonstigen Vorzügen des Vogels wohl in Kauf nehmen kann.

Herrn Direktor H., Straubing. Der Sonnenvogel ist einem Herzschlag erlegen. Andere Krankheitskennzeichen konnten nicht festgestellt werden.

Herrn Oberstabsarzt Dr. G., Erlangen, ist brieflich Auskunft erteilt.

Herrn H. W., Essen. 1. Schwarzplättchen sind z. B. nachts sehr unruhig und schlafen deshalb gern bei Tage.

Viele zeigen dieses Benehmen zu jeder Zeit, sie unterbrechen ihren Schlaf durch Pressen und Gesang. Mehlwürmer braucht es nicht zu erhalten. 2. Die Graudrossel kann in angegebener Weise gehalten werden. 3. „Einheimische Stubenvögel“ von Dr. R. Ruß 4. Aufl. oder „Die Sängervögel des europäischen Festlandes“ von M. Rausch 2. Aufl., beide im Verlag der Kreuz'schen Buchhandlung erschienen. 4. Der Aufenthalt in den geschilderten Räumen schadet dem Vogel nichts. 5. Die Zahl vor dem Komma gibt die Anzahl der Männchen, die hinter dem Komma die der Weibchen an.

Herrn F. M., Berlin. 1. Überwinterung im ungeheizten frostfreien Raum ist den genannten Arten nicht schädlich. Sie beginnen dann allerdings mit dem Gesang später, als wenn sie in geheizten Räumen gehalten werden. Ob das Zusammenhalten aller in einer Voliere von angegebener Größe möglich sein wird, muß versucht werden. 2. Ich kann nicht empfehlen, die Mönchgrasmücke in angegebener Weise zu füttern. 3. Der Käfig genügt. Das Beipannen mit weikem Leinen ist vorzuziehen. Das andere verdunkelt den Käfig zu sehr. 4. Es muß abgewartet werden, ob die N. noch laut wird. Geht das jetzt nicht, so doch in der nächsten Gesangsperiode. 5. Das Geräusch der Nähmaschine regt die Vögel zum Singen an.

Herrn Dr. E. D., Hannover-Waldhausen; Herrn W. S., Schwelme; Herrn D. B., Güssen; Herrn Dr. med. D. B., Eisenach; Herrn M. S., Jägerndorf; Herrn E. L., Kirchberg; Beiträge dankend erhalten.

Herrn W. H., Carnap a. Rhein. Die Anwendung der Medikamente bei Durchfall hatte Erfolg. Den Erfolg bei Krämpfen der Vögel festzustellen, hatte ich bisher keine Gelegenheit.

#### Berichtigung.

In der Arbeit „Maßnahmen zur Verbesserung des Vogel schutzgesetzes in Mannheim“ in Nr. 21 S. 166 2. Spalte letzte Zeile ist statt Wirtschaftsgeetze „Wirtschaftsgrund sätze“ zu lesen.

## Vereinigung der Vogelliebhaber Deutschlands. Jahresversammlung 1911 in Mannheim.

Die Tage, in denen sich die Abgesandten der deutschen Vogelliebhabervereine, wie die Vogelliebhaber aus allen Gauen des Reiches, in Mannheim zur Jahresversammlung zusammenfinden sollen, rücken immer näher heran.

Das Programm für die diesjährige Tagung ist vorläufig wie folgt festgesetzt:

Sonnabend, den 3. Juni, abends 9 Uhr: Begrüßungsabend für die bereits eingetroffenen Gäste in Vereinsheim, Restaurant „Zum Alten Frik“ lit. U. 6. 8.

Freitag, den 4. Juni, vormittags 8—10 Uhr: Eröffnung und Besichtigung der Vogelschau in der Turnhalle der Luisenschule, Eingang Mollkestraße. Vormittags 10 Uhr: Jahresversammlung der „Vereinigung“ in der Aula der Luisenschule. Die Tagesordnung wird später bekannt gegeben.

Mittags 12 Uhr: Festeffen „Alter Frik“, U. 6. 8, 2 Uhr: Ausbruch zur Besichtigung der Reichlichen Freilichtgruppen im Zeughaus lit. C. 5 (die Führung hat in liebenswürdiger Weise Herr Professor Köhner übernommen). Danach: Dampferrundfahrt durch die Hafenanlagen (Abfahrt 4 Uhr von der Rheinbrücke). Abends 8 Uhr: Zusammenkunft im Vereinslokal. Vorträge.

Montag, den 5. Juni, vormittags von 9 Uhr ab: Besichtigung der Vogelschau. 10 Uhr Fortsetzung der Verhandlungen in der Aula der Luisenschule. 12 Uhr zwanglose Mittagstafel im Vereinslokal. Nachmittags 2 Uhr: Ausflug nach Heidelberg. Dasselbst Besichtigung der Vogelschau der Frau Oberpostsekretär Weber. Spaziergang durch Heidelberg. Aufstieg zum Schloß und Führung des Herrn stud. zool. Otto Jehringer aus Heidelberg. Nach Rückkunft im Vereinslokal. Abendunterhaltung.

Dienstag, den 6. Juni, vormittags 8 Uhr: Zusammenkunft im Vereinslokal, sodann Ausflug in den Pfälzerwald: Speyer, Waldjee. Abends zurück mit der Bahn nach Mannheim. Auf schießstrunk im Vereinslokal.

Anfragen über die Veranstaltungen, sowie über Preisermäßigungen in Hotels usw. beziehe man auf den 1. Vorsitzenden des „Vereins der Vogelliebhaber Mannheim“, Herrn Kurt Seifarth, Mannheimer Augartenstraße 10, zu richten.

„Vereinigung der Vogelliebhaber Deutschlands“.

„Verein der Vogelliebhaber Mannheim“.

Verantwortlich für die Schriftleitung: Karl Reunzig, Hermsdorf bei Berlin; für den Anzeigenteil: Franz Wunderlich, Magdeburger Weg 166. — Verlag der Kreuz'schen Verlagsbuchhandlung in Magdeburg. — Druck von A. Gopfer in Burg b. M.



# Die Vögel der Welt.

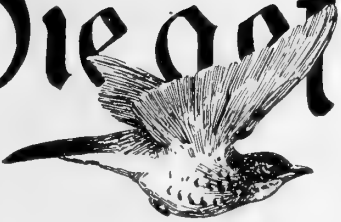

Wochenchrift für Vogelliebhaber.

## Unsere Blauekläucher.

Von F. Anzinger.

(Nachdruck verboten.)

Die schönste Formengruppe unter unseren einheimischen Singvögeln bilden wohl die Drosseln und unter ihnen hauptsächlich die Blauekläucher. Zeigen sie schon einerseits die elegante, ebenmäßige Erscheinung mit dem gesetzten, gemessenen Benehmen, der freien, aufrechten Haltung, dem großen ausdrucksvollen Auge, dem schön geformten runden Kopf und der breiten vollen Brust aller Drosseln resp. Erbsfänger im engeren Sinne, so präsentieren sie sich noch in einer anderen Färbung und Zeichnung, daß der Laie, der ein Blauekläucher zum ersten Male zu Gesicht bekommt, einen älteren Ausländer vor sich zu haben meint.

Hauptsächlich in die Augen springend sind die laugefärbte Kehle und Brust mit der harmonischen Umrahmung, der scharf gezeichnete Augenbrauenstreifen und die lebhaft gefärbten und dreifach gezeichneten Steuerfedern.

Wenn ich mich recht erinnere, sind in dieser Zeitschrift schon mehr oder minder ausführliche Beschreibungen dieses Vogels in seinen verschiedenen Varietäten gegeben worden, doch dürfte es nicht viel verschlagen, wenn ich neben einer neuen Erfahrung in der Umfärbung nochmals eine Wiederholung bringe. Die Übersicht ist dann um so deutlicher.

Die Oberseite ist graubraun, ins Olivenbräunliche ziehend, am Oberkopf etwas dunkler, am Bürzel heller; Zügel schwärzlich, Augenbrauenstreifen blaßrostgelblich oder weißlich; Kehle und Brust herrlich lafurlau; am Saume dieser Färbung steht eine schwärzliche Binde, welche durch eine feine, weiße Linie begrenzt wird und mit einem lebhaft rostroten breiteren Bande abschließt; der Bauch ist schmutzig weiß; die Unterschwanzdeckfedern sind rostrotlich überlaufen; die Flügeldeckfedern sind dunkler als die Rückenfarbe und mit dieser gesäumt; die Steuerfedern sind an der Wurzel zimtrot, in der Endhälfte braunschwarz, die beiden mittelsten einfarbig dunkelbraun, so daß beim Ausbreiten und Höherstellen des Schwanzes ein rüßlicher Räucher entsteht; der Schnabel ist schwarz mit orangearbigem Rachen, das Auge dunkelbraun, die Füße sind dunkelfleischfarbig. Dem Weibchen fehlt

das blaue Brustschild sowie die rostrote Binde und es sieht auf der Brust gelblichweiß aus; die Seiten sind mit dunklen Strichen eingefaßt, die bei älteren Stücken blau werden.

Dieser Vogel ändert in der Färbung noch in der Weise ab, daß ein Fleck in seiner blauen Brust entweder weiß, oder rot, oder weiß mit rot erscheint oder in der blauen Färbung unverändert bleibt. Das weißsternige Blauekläucher (*Erithacus cyaneoculus*) hat einen großen atlasweißen Fleck in der blauen Brust und einen blaßrostgelblichen Augenstreifen; das roststernige Blauekläucher (*Erith. suecicus*), auch schwedisches oder Tundra-Blauekläucher genannt, hat einen zimtrotten Fleck im blauen Brustschild und einen weißlichen Augenstreifen\*). Unterhalb Innsbruck am Inn wurde vor Jahren ein Blauekläucher gefangen, der in der blauen Brust einen weißen Fleck und in diesem einen roten Stern zeigte. Dieser Vogel, welcher aus Unkenntnis leider wieder freigelassen wurde, wäre also zu der von Brehm aufgestellten Form „orientalis“ zu zählen gewesen. Die nur mit einfarbig blauer Kehle und mit dem Augenstreifen des weißsternigen Blauekläuchers gezeichnete Form ist das Wolfsche Blauekläucher (*Erith. wolkei*).

Blauekläucher mit ganz blauer Brust sollen sehr alte Exemplare der weißsternigen sein, bei denen das kräftige Blau den weißen Stern überfärbt, gewissermaßen überwuchert haben soll. Daß sich gesättigte Farben über angrenzende Federpartien mit schwächerer Farbe ausdehnen, soll nicht so selten sein und auch bei anderen Vogelarten vorkommen. Ob dies bei dem heutigen Stande unseres Wissens auch vom Blauekläucher mit Recht behauptet werden darf, wo sich diese Erscheinung so auffällig zeigt und verhältnismäßig so häufig vorkommen soll, erscheint mir fraglich, denn das Alter des freilebenden Vogels läßt sich weder genau bestimmen und noch weniger für die Folge kontrollieren und in zoologischen Anstalten oder bei bewährten Vogelwirten sind wohl noch keine bezüglichen Versuche gemacht worden, um mit einiger Bestimmtheit diese Annahme aufrecht erhalten zu können.

Mehr Anspruch auf Wahrscheinlichkeit dürfte die

\*) Das roststernige Blauekläucher meines Freundes Prantl hat blaßrostgelblichen Augenbrauenstreifen; vielleicht noch junger Vogel?

Annahme haben, daß Blaueflöhen mit Wolfsfärbung junge Vögel sind, die bei der ersten Mauser in der Umfärbung zurückbleiben und erst bei der nächsten Mauser das vollkommene Federkleid erhalten. Von Blaueflöhen, bei denen diese Erscheinung in der Gefangenschaft beobachtet wurde, sagte man früher, die Farben bleichen aus, und schien dies auf den Einfluß des Käfiglebens zurückzuführen zu wollen, vergaß aber, daß diese Erscheinung, wenn sie vorkam, immer ein und denselben Fleck in frischer, reiner Farbe zierte, während ein Ausbleichen trübere Farben und an verschiedenen Federpartien zeitigt. Gewöhnlich kommt dies bei schlecht gepflegten Vögeln vor. So beobachtete ich unter solchen Umständen eine Amsel, welche weiße Federn im Schwanz, und einen Rotkropf, der sie in den Handschwingen des linken Flügels hatte. Beide Vögel waren früher normal gefärbt.

Blaueflöhen mit Wolfsfärbung, welche später weißsternig werden, tragen als junge Vögel das Weiß schon an der untersten Stelle der Federn mit sich und zeigen es, wenn man die Brustfedern auseinander bläst, in mehr oder minderer Deutlichkeit. Daher wäre jedem Liebhaber und Präparatensammler, der ein Wolfi erhält, zu empfehlen, diesen Versuch zu machen.

Es darf hier nicht gesagt werden, daß es keine echten Wolfi gibt, denn Freund Kullmann hatte, wie er mir s. B. schrieb, ein solches vier Jahre lang, und auch andere Liebhaber werden sie besessen haben.

Weniger häufig als die Umfärbung von Pseudo-Wolfi in weißsternige dürfte die Umfärbung von rotsternigen in ebenfalls weißsternige vorkommen oder wenigstens nicht beobachtet werden. A. E. Brehm erwähnt solcher Umfärbungen in seinem zweibändigen Werke „Gefangene Vögel“, herausgegeben im Jahre 1872, nur so nebenher und ich erhoffte einen solchen Fall bei meinem Freunde Prantl, wo ein rotsterniges Blaubrühl binnen einigen Tagen eine kleine Zahl der Federn vom roten Stern verlor und an dessen Stelle weiße Federn durchblicken ließ. Der rote Stern ergänzte sich aber wieder und die weißen Federn verschwanden. Aus der Umfärbung von rotsternigen in weißsternige oder auch umgekehrt dürfte sich jedenfalls jene Varietät entwickeln, welche Brehm *orientalis* getauft hat.

Die Umfärbung eines Wolfi in ein weißsterniges konnte ich bei einem meiner Vögel selbst beobachten und will hierüber kurz berichten.

In der zweiten Hälfte April v. J. wurde am Inn bei Landeck ein Wolfi gefangen, das mir nach zirka drei Tagen zugesandt wurde. Der Vogel fraß bereits lebende Käfigkost mit anderer vermischt, sang schon nach einigen Tagen, konnte nach ungefähr 14 Tagen schon abgedeckt werden, benahm sich also so wie meine früheren weißsternigen und war somit sicherlich kein altes Exemplar. Im August stellte sich die Mauser ein, nach welcher das schöne Blau verschwand und einem eigenartigen Farbkonglomerat Platz machte. Die Brust war der Hauptsache nach grau, und auf dieser befanden sich schmale blaßblaue Schuppen mit trübweißer Umrandung. Die schwarze Binde mit der weißen Linie am Saume dieser Färbung war ebenfalls verschwommen, nur das breite rostrote Band als Abschluß des Ganzen hatte noch

Stand gehalten. Nach zirka 2 1/2 Monaten begann sich das Blau wieder hervorzuheben, indem sich seine Schuppen verbreiterten und ihre trübweißen Umrandungen immer schmaler wurden. Nun beobachtete ich auch das Hervorspriessen von reinweißen Federn in der Mitte der Kehle, die sich immer mehr verdichteten und ausbreiteten und schließlich ein zirka 1/4 cm hohes und 1/2 cm breites, an den Ecken etwas abgerundetes Dreieck bildeten. In der zweiten Hälfte März war der Vogel vollkommen ausgefärbt und steht nun als prächtiger weißsterniger Blautropf vor mir.  
(Schluß folgt.)

### Der Stieglitz als Stubenvogel.

Vortrag, gehalten im Verein für Vogelfunde und Geflügelzucht zu Breslau am 10. April 1911.

Von Adolf Lindner.

(Schluß.)

(Nachdruck verboten.)

Um den Gesang meines Alpenstieglitzes festzuhalten, hatte ich mich am 23. Juli 1905, also nach achtjähriger Käfigung, entschlossen, denselben in Worten aufzunehmen. Er brachte folgende Touren:

1. Zazazazatrrrrrrrwwit.
2. Siatia-hittatie.
3. U-u-u-ut, u-u-u-ui, u-u-u-ui.
4. Taterihitotio-taterihie.
5. Zioziozioziozioziozi.
6. Uju-uju-uju-uju-uju.
7. Zirzirzirzirzwerharding.
8. Taterizwi-ujö.
9. U-u ü u, u-u ü u, u-u ü u.
10. Taterizizizizio.
11. Zazatazazazazozozomit.
12. Taterite-trrrrrrrzio.
13. Tatzizie-tatizietrrrrrrrrrwwit.
14. Tatzirrlf, tatizirrlf.
15. At-at-at-at-at.
16. Zoozoozoozootrrrrrrrrrrrwwit.
17. Fint, fint, fint.

Nächstem brachte er noch Touren, die ich in Worte zu kleiden nicht imstande war.

Zu bewundern sind die sechs Nachtigallentouren, die sich dieser Vogel bei mir angeeignet hat, ein Zeichen seiner Intelligenz und des guten Gesangsverständnisses, während er seinen vielfältigen Originalgesang vernachlässigte. Er bevorzugte Nachtigallentouren mit einem guten Endauslaut, der sogenannten Presse!

Im Temperament waren die beiden Vögel grundverschieden. Der Waldstieglitz wurde mit der Zeit sehr nervös und aufgeregert.kehrte ich seinen Käfig ab, was einmal wöchentlich geschah, so bis er vor Wut darüber in die Bürste hinein. Der Alpenstieglitz dagegen war ruhig und gelassen, blieb beim Reinigen seines Käfigs auf der Sitzstange, ihn störte mein kehren nicht. Diese beiden Vögel schlossen bis zu ihrem Ende eine innige Freundschaft; sie standen auf kleinen Tischchen nahe aneinander, wo sie sich genau sehen konnten. Wurde nun aus irgendeinem Grunde ein Vogel fortgenommen, so daß er den anderen nicht sah oder auf die angestimmten Lockrufe keine Antwort bekam, so machten beide, besonders der zurückgebliebene, einen solchen Lärm, daß sie schleunigst wieder zusammengelegt werden mußten. Wagte ich es aber einmal, den einen in den Käfig des anderen zu stecken, um ihre sonstige Freundschaft



zu prüfen, so gingen sie wie zwei Rasende aufeinander los, so daß die Federn im Käfig umherflogen und einer schleunigst herausgefangen werden mußte. Sie wurden ungemein zahm. Beim Reinigen konnte ich die Käfigtür ohne Bedenken offen lassen. Wenn sie früh etwas lange aufs Futter warten mußten, kamen sie bis zur geöffneten Tür, nie flogen sie heraus. Ihr Platz im Sommer war auf dem Balkon. Es kam vor, daß ich das Badehäuschen ihnen fortnahm und die Käfigtür zu schließen vergaß, bis ich oder die meinigen nach einigen Stunden mein Versehen bemerkten, aber nie flog ein Vogel heraus. Die gegenseitige Anhänglichkeit hat wohl das verhindert. Der eine starb nach zehnjähriger Käfigung, der andere, der nervöse, hatte zu lange Krallen, ich fing ihn heraus, er zuckte drei- bis viermal und in meiner Hand hat er am Schlag geendet. Nur  $\frac{1}{2}$  Jahr hat er seinen Freund überlebt, er trauerte sichtlich nach ihm, denn seine Gesangs- und Freßlust nahm bald darauf ab, und das Locken nach dem Freunde nahm kein Ende.

Es waren zwei Unzertrennlische! Das Land der Körnerfresser in unserer Provinz ist nach meinen Beobachtungen Oberschlesien, bedingt durch die Unmassen von Unkraut, das dort einen vorzüglichen Nährboden hat und dank

der Sorglosigkeit der Kleingrundbesitzer resp. Bauern, die das Unkraut meistens den Winter über stehen lassen. Deshalb ist auch die Vermehrung der Vögel, da es ihnen auch an Nistgelegenheit nicht mangelt, eine große! In den Bauerngärten und deren Feldern ist daher für die Körnerfresser die Tafel sowohl im Sommer wie im Winter reich gedeckt. Unser Stieglitz ist der dort am häufigsten vorkommende Samenfresser, was ich aus eigener Anschauung durch viele Jahre kennen gelernt habe. Massenfang ist dort nicht betrieben worden. Da ich in meinem Garten selbst alles Unkraut den Winter über für die Vogelwelt stehen ließ, gegen den Willen des Gärtners, auch samentragende Birken und Erlen ihnen genügend Nahrung boten, hatte ich den öfteren Besuch ganzer Schwärme von 30 bis 40 Stück dieser reizenden Vögel, an dem ich mich mit den Meinigen ergötzte.

Ein unbeschreiblich schönes Bild bieten diese Tierchen bei frischgefallenem Schnee, zudem ihr munteres Treiben an den hervorragenden Distel- und Kletten-samenköpfen. Sie fallen über dieselben her, zerzausen

sie nach allen Seiten, so daß die Pflanzenwolle des Samenkopfes herumfliegt, bis es ihnen gelingt, den Samen mit dem Schnabel zu erreichen, und dann beginnt das Schmausen, wobei sie immerwährend Locktöne hören lassen, besonders das bekannte: „Stieglitz und gikelnick“, und mit Eifer und Eifer dieser Schnabelarbeit nachgehen. Ein munteres Treiben beginnt trotz Schnee und Kälte und währt oft eine halbe Stunde lang. Welchem Liebhaber wird bei diesem Anblick nicht das Herz höher schlagen? Auch der An- und Abflug eines solchen großen Schwarmes im Winter bei einer Schneelage, wo in den ausgebreiteten Flügeln der Vögel die gelbe Querbände so ganz zur Geltung kommt, bietet ein reizendes, nicht wiederzugebendes Winterbild!

In der Umgegend von Breslau fand ich unsern

Distelfink am Weidenamm in mehreren Pärchen jahrelang; er ist von einem Vereinsmitgliede im Winter dort gefüttert worden. Auch in

Birscham (Perscham) kann man ihn im Sommer im Restaurationsgarten und am Ohledamm, wo er zu brüten scheint, beobachten. Auf einem Gemüseselde in Krietern traf ich vor einigen Jahren im Herbst einen größeren Schwarm an, der sich an den Mohnköpfen gütlich tat. Auch im Schmolzer Walde sind diese Vögel ständige Brüter.

Zu erwähnen wäre noch die Eleganz, mit der unser Vogel im Käfig sich bewegt;

es ist ein Vergnügen, ihm zuzuschauen, wie er auf der Stange hin und her trippelt, immer mit eng anliegendem Gefieder zu sehen ist, der Körper meistens in aufrechtstehender Haltung, den Käfigboden selten oder nur gezwungen betritt, um sich seine Füße nicht zu beschmutzen; streng sondiert er, ob der Käfigboden rein oder schmutzig ist, ehe er ihn betritt, und immer in tänzelnden Bewegungen.

Sein munteres Wesen, seine Farbpracht, immer in fröhlicher Stimmung, und sein hübscher, fleißig vortragener Gesang machen ihn zum Liebling aller, die ihn je gekästigt!

#### Bericht der vom I. deutschen Vogelschutztag erwählten Kommission zur Beratung der Nakenfrage.

Die Kommission hat beschlossen, die reichsgesetzliche Regelung der Nakenfrage im Anschluß an das Vogelschutzgesetz für das Deutsche Reich vom 30. Mai 1908 in Vorschlag zu bringen.



Levants Bartvogel,  
 $\frac{2}{3}$  nat. Größe.

Eine Katzensteuer, überhaupt irgendein Zwang zur Zahlung einer Abgabe für die Katzen erscheint nicht zweckmäßig im Hinblick auf den Nutzen der Katzen für den Mäusefang.

Auch das unbeschränkte Recht des Fangens und der Tötung jeder Katze ist zu weitgehend.

Dagegen muß gefordert werden, daß durch die Gesetzgebung das Recht des Grundeigentümers, die Vogelwelt auf seinem Grund und Boden zu schützen und vor Nachstellungen durch fremde Katzen zu bewahren, als gesetzlich geschütztes Recht anerkannt wird.

Die Kommission hat die dem Reichskanzler und den Bundesregierungen zu unterbreitenden Vorschläge in die Form eines Gesetzentwurfes gebracht (Novelle zum Reichsvogelschutzgesetz):

Dem Gesetz, den Vogelschutz für das Deutsche Reich betreffend, vom 30. Mai 1908 sind hinter § 5 folgende Bestimmungen anzufügen:

§ 5 a. Es ist verboten, Katzen in der Zeit vom 1. März bis 1. Oktober auf fremdem Grund und Boden frei herumlaufen zu lassen.

§ 5 b. Katzen, die in der Zeit vom 1. März bis 1. Oktober auf fremdem Grund und Boden betroffen werden, können von dem Grundeigentümer oder dem Nutzungsberechtigten und deren Beauftragten gefangen und, sofern sie nicht als Hauskatzen gekennzeichnet sind, sofort getötet werden.

Die Tötungsbefugnis, die dem Jagdberechtigten oder dessen Beauftragten nach Maßgabe der landesgesetzlichen Bestimmungen zusteht, bleibt unberührt.

§ 5 c. Gefangene Hauskatzen kann der Eigentümer der Katze binnen drei Tagen gegen Erlegung eines Fanggelbes und der Futterkosten einlösen. Nach Ablauf dieser Zeit kann die gefangene Hauskatze getötet werden. Die Ausführungsbestimmungen hierzu werden von den Bundesstaaten im Verordnungsweg getroffen. Hierbei ist besonders darüber Bestimmung zu treffen, in welcher Weise Hauskatzen zu kennzeichnen und gefangene Hauskatzen zu behandeln sind.

Auch kann den Gemeinden die Befugnis zugesprochen werden für die Kennzeichnung der Hauskatzen eine Abgabe zu erheben.

#### Begründung.

Bereits bei der ersten Beratung des Vogelschutzgesetzes vom 30. Mai 1908, die im Reichstag am 10. Januar stattfand, wurde von drei Rednern aus dem Hause darauf hingewiesen, daß neben dem Menschen die Katze der gefährlichste Feind der Vogelwelt sei. Das Vogelschutzgesetz vom 22. März 1888 hat sich, ebenso wie die Novelle vom 30. Mai 1908, ausschließlich mit den Gefahren befaßt, die der Vogelwelt durch den Menschen drohen. Das Zerstören und Ausnehmen der Vogelnester, das Jagen von Vögeln, das Feilbieten und das Verkaufen erlegter Vögel sind unter Strafe gestellt worden. Wenn bei Erlass des Gesetzes vom 30. Mai 1908 davon abgesehen werden mußte, auch einen Vogelschutz gegenüber der Katze in Vorschlag zu bringen, so findet dieses seine Erklärung in folgendem: Das Gesetz vom 30. Mai 1908 ist veranlaßt worden durch die im Reichsgesetzblatt von 1906 S. 89 veröffentlichte internationale Übereinkunft der für die Landwirtschaft nützlichen Vögel vom 19. März 1902. Die Regierung hat bei den Kommissionsberatungen wiederholt und dringend darum

ersucht, das Zustandekommen des Gesetzes nicht durch zu weitgehende Anträge zu gefährden. Man hat sich deshalb allerseits Beschränkung auferlegt und sich damit begnügt, über die Regierungsvorlage hinausgehend nur die Vereinfachung des Krammeisvogelfangs im Dohnenflieg durchzusetzen. Überdies zeigen auch die am 10. Januar 1908 im Reichstag gehaltenen Reden, daß man über die gesetzliche Behandlung der Katzenfrage noch keineswegs im klaren war. Der Abg. Fuhrmann hat — allerdings in etwas scherzhafter Form — einer Katzensteuer Erwähnung getan.

In der Zwischenzeit hat sich in Deutschland das Interesse an einem wirklichen Singvogelschutz immer mehr vertieft, und man ist immer mehr zur Überzeugung gelangt, daß ohne eine energische Bekämpfung der Katzenplage mit gesetzlichen Mitteln ein wirklicher Singvogelschutz nicht zu erreichen ist. Die gegenwärtige Gesetzgebung reicht nicht aus, um den Grundeigentümer, insbesondere den Gartenbesitzer, der seine Singvögel liebt und hegt, vor Verurteilung zu schützen, wenn er die Katze, die den Vögeln nachstellt, fängt und tötet. Es fehlt die gesetzliche Anerkennung des rechtlichen Interesses des Grundeigentümers am Schutz des Singvogel in seinem Grund und Boden. Dieser rechtliche Zustand entspricht weder dem Rechtsbewußtsein, noch den wirtschaftlichen Bedürfnissen, denn es läßt sich nicht verkennen, daß der Vogelschutz dem Grundeigentümer eine Reihe von Vorteilen bereitet, die des Schutzes durch die Rechtsordnung bedürfen. Viel wichtiger noch als das erwähnte Einzelinteresse ist die volkswirtschaftliche Bedeutung des Vogelschutzes für die Allgemeinheit. Angesichts der großen Verheerungen, die der Heu- und Säuerwurm in den Weinbaugebieten angerichtet hat, muß es geradezu als eine nationale Pflicht bezeichnet werden, mit allen Mitteln auf die Erhaltung und Vermehrung der Vögel, der natürlichen Bekämpfer dieses gefährlichen Schädlings, hinzuwirken. Nicht minder rechtfertigen die wichtigen Interessen der Landwirtschaft, zumal des Obstbaues und der Forstwirtschaft, durchgreifende Vogelschutzmaßnahmen im ganzen Reichsgebiet.

Wenn aber das Interesse an dem Vogelschutz als ein berechtigtes anerkannt wird, muß auch die Konsequenz gezogen werden, daß der größte Feind der Vogelwelt, die Katze, von dem Grundeigentümer oder mit dessen Erlaubnis gefangen oder getötet werden darf. Ein bloßes Vertreiben der Katze ist wirkungslos.

Eine gesetzliche Regelung des Gegenstandes kann nur anknüpfen an die reichsgesetzlichen Bestimmungen über den Vogelschutz, denn nur der Vogelschutz begründet die Befugnis, anträge, die Katze, die durch die Mäuseverteilung an vielen Orten nützlich ist, der Tötung preiszugeben.

In § 5 des Vogelschutzgesetzes vom 30. Mai 1908 sind die Fälle zusammengestellt, in denen Schädlings aus der Vogelwelt getötet werden dürfen. Es werden sich die Bestimmungen über die Katze deshalb nach § 5 am zweckmäßigsten einfügen lassen. Die Vorschriften des Entwurfs gehen davon aus, daß die Maßnahmen gegen die Katze auf das unbedingt im Interesse des Vogelschutzes erforderliche Maß beschränkt bleiben müssen und daß außerdem dem Besitzer einer Hauskatze die Möglichkeit geboten sein muß, sein Eigentum als solches kennzeichnen zu lassen und ihm dadurch einen erhöhten Rechtsschutz zu sichern. Es ist nicht zu verkennen, daß eine Unmasse von Katzen herrscht, und daß gerade diese herrenlosen Katzen es sind, die der Vogelwelt den allergrößten Schaden zufügen.

Sämtliche Vorschläge wurden von der Kommission einstimmig gefaßt und werden hiermit dem II. deutschen Vogelschutztag zur Annahme empfohlen.

#### Zur Beurteilung des Sperbers.

Von Dr. Erwin Detmers, Hannover-Waldhausen.

(Nachdruck verboten.)

Aus verschiedenen Gründen war ich eine Zeitlang nicht dazu gekommen, meine ornithologischen Zeitschriften zu lesen, und als ich dann den ganzen Packen vornahm und durchsah, war ich höchst erstaunt

über den großen Meinungsaustausch, den meine Arbeit „Die Bedeutung von Sperber und Habicht“ in der „Ges. Welt“ hervorgerufen hatte.

Seit dem Beitehen der Vogelwelt wird es wohl wenige Zeiten gegeben haben, in denen sich die Fauna einer Gegend so schnell verändert hat, wie gerade in unserer Zeit die Vogelfauna in den Kulturländern. Nicht mehr wirken allein langsam und sicher in geologischen Epochen das Klima und die meteorologischen Einflüsse auf den Boden, mit dessen Veränderung dann langsam die Fauna wechselt, sondern der Mensch greift ein und schafft aus Urwald und Moor die große Kultursteppe. Was sich von Vögeln nicht anpassen kann, wird vernichtet. Dasselbe eiserne Gesetz, das Jahrmillionen Tierformen entstehen und vergehen ließ, waltet hier in kurzer Zeit: Anpassung oder Vernichtung. Neue Formen ziehen in die Kultursteppe ein, meistens sind es unscheinbare östliche Einwanderer, echte Steppenländer, kleine unscheinbare Formen der alten Fauna, Sylviiden, Pariden, Fringilliden usw., klammern sich an den Menschen und seine Kultur, sie bleiben erhalten. Aber soviel wir auch schützend die Hand über die großen Formen, die alten Urwaldbewohner, wie Uhu, Kolkraben, Waldstorch, Fisch-, See-, Schlangen- und Steinbler, Milan usw. breiten, wir können sie nicht vor unserer Kultur schützen, ebensowenig wie die Strandläufer, Kampfläufer, Trauerseeschwalben und andere Sumpfvögel, die sich nicht anpassen vermögen.

Wenn wir kritisch und in der Literatur mit früheren Zeiten vergleichend unsere Vogelwelt betrachten, so werden wir finden, daß in den Reihen der Kleinvögel, besonders der echten Singvögel, sich nur recht wenige Vertreter finden, die im Bestande zurückgehen, vielmehr vergrößern sie sogar ihren Bestand wesentlich, dagegen schwinden die oben genannten Formen und andere wie Wiedehopf, Hohltaube und Blaurake immer mehr dahin.

Unter den Kulturangepaßten ragen nun einzelne Arten besonders hervor und haben die führende Stellung in unserer Vogelwelt, wie z. B. Amsel, Sperling, Buchfink, Hähner, Krähe. Den verderblichen Einfluß solcher Arten auf die übrige Vogelwelt hat Dr. F. Gengler in einer Arbeit „Übervermehrung“ in „Zoolog. Beobachter“ 1911, II, geschildert. Wie es der Zufall so will, las ich in dieser Arbeit gleich nachdem ich Herrn P. Heindls Aufsatz unter der Epithete „Zur ‚Nützlichkeit‘ des Sperbers“ gelesen hatte, wo Herr P. Heindl des Sperbers Tätigkeit als Spatenvertilger beweist, folgende Stelle: „Ein natürliches Mittel“, den Bestand der Sperlinge ein-

zuschränken, „ist es, den Sperber (*Accipiter nisus* [L.]) im Winter einige Wochen ruhig gewähren zu lassen. Der kühne Räuber dezimiert die frechen Burschen ganz gewaltig und folgt ihnen bis in die Haushöfe hinein und holt sie sich vom Futterplätz weg. Mit Freuden las ich neulich, daß der Ornithologische Verein von Bern das Schutzgeld für den Sperber abgeschafft hat mit der Begründung: „Dem Sperber soll wenigstens für einige Zeit die Spatenjagd gestattet sein!“

Diejenigen Beobachter, die den Sperber als einen überaus schädlichen Vogel kennen gelernt haben, beurteilen ihn nach den Erfahrungen, die sie gemacht haben. Der eine sah ihn meistens Dorngrasmücken fangen, der andere meistens Goldammern, der dritte wieder eine andere nützliche Vogelart. Vom menschlichen Standpunkte aus ist der Sperber in diesen Fällen sicher sehr schädlich gewesen, obwohl die betreffenden Vogelarten in der Gegend, wo der Beobachter wohnt, wie ja die Wahrscheinlichkeitsrechnung ergibt, sehr häufig sind.

Der Sperber ist einer der wenigen Raubvögel, der nicht an einige bestimmte Beutetiere gebunden ist. Mit Ausnahme der sehr fluggewandten Vögel wie Schwalben, Segler, Bachstelzen fallen ihm alle Arten bis zu einer bestimmten Größe zur Beute. Rufen wir wieder die Wahrscheinlichkeitsrechnung, die bei der Beurteilung der Vorgänge in der organischen Welt so wichtig ist, zur Hilfe und rechnen die gewöhnliche Nah-

zung des Sperbers in den Kulturländern aus, so finden wir, daß sie sicherlich zum größten Teil aus den häufigsten und in Übervermehrung begriffenen Arten bestehen muß, die in den verschiedenen Ländern verschieden sind. Ich habe die Probe aufs Exempel gemacht, und hätten die Herren, die hier über den Sperber das „Wehe“ ausriefen, dasselbe getan und nicht nur nach ihren eigenen Beobachtungen geurteilt, sondern die Wagenuntersuchungen und andere Beobachtungen in den ornithologischen Zeitschriften verglichen, so wären sie vielleicht zu demselben Resultate gekommen wie ich. Man nehme nur frühere Jahrgänge von ornithologischen Zeitschriften zur Hand und schlage unter Sperber oder *Accipiter nisus* nach, und man wird Material genug bekommen, überall zerstreut finden sich Notizen mit Spitznamen wie „Etwas vom Sperber“, „Sperberfressheit“, „Kühnheit eines Sperbers“ usw. usw., besonders wichtig sind Maaenuntersuchungen, und in den meisten Fällen handelt es sich um geschlagene Sperlinge, Ammern, Buchfinken, Stare, Amseln und Mäuse; Meisten scheinen ihm relativ wenig zur Beute zu fallen,

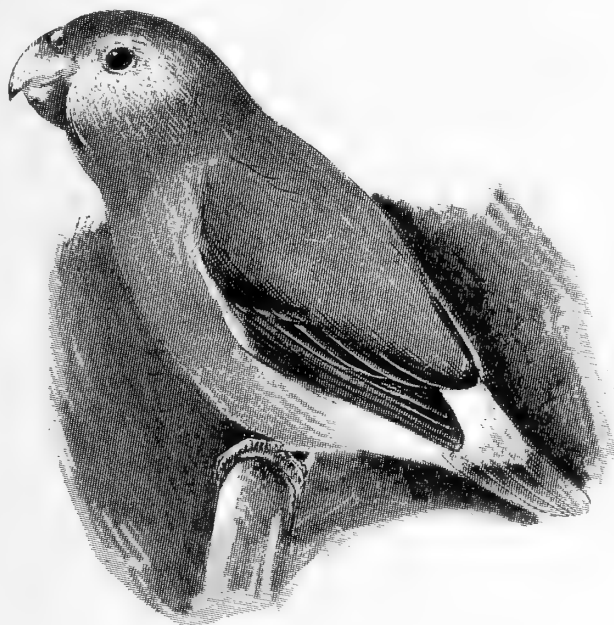

Tarentinischer Zwergpapagei (Jugendkleid) (f. S. 184).

häufiger schon Rotkehlchen und Hausrotschwänze, die sich in letzter Zeit, nach fast übereinstimmenden Angaben in faunistischen Werken, in den meisten Gegenden sehr vermehrt haben.

Herr Fuchs glaubt nicht, wie er in Hest 18 sagt, daß der Sperber sich für Mäuse interessiert. Ich will hier nicht auf die allgemeinen Angaben in den ornithologischen Werken hinweisen, noch mich auf eigene, nicht veröffentlichte Beobachtungen beziehen, sondern mich hier nur auf einige Magenuntersuchungen von Dr. Rey (Ornithol. Monatschrift 1907, IV) berufen. Dieser Herr fand unter sechs Sperbern aus verschiedenen Gegenden vier Magen nur gefüllt mit Feldmäusen, einen ganz leer und im sechsten Neste eines Goldammer. Sehr gewundert hat es mich, daß der Sperber so wenig als Haherfeind bekannt ist, da sowohl Herr P. Heindl, wie Herr Fuchs es bezweifeln. Außer auf Hennickses und Liebes Angaben will ich auf Magenuntersuchungen hinweisen, so schreibt W. Baer in der Ornithol. Monatschrift 1910, Hest 9 über vier Mageninhalte von Sperbern, deren einer Neste eines Eichelhäfers enthielt, der zweite Überbleibsel eines Staren, der dritte eines Hausperlings und der vierte „einen dichten Haarfilz, der wahrscheinlich von Mäusen herstammte“. Ich selbst veröffentlichte einen Fall, wo ein Eichelhäfer von einem Sperber vor meinen Augen erwürgt wurde, in der „Zeitschrift für Dologie und Ornithologie“ 1908 im März- und Aprilheft in einer Arbeit über „Sperber“. Ich schrieb damals dort: „Einen Nutzen, der dem Sperber hoch anzurechnen ist, möchte ich es nennen, daß er in manchen Gegenden ein Überhandnehmen der Eichelhäfer verhindert. Diese Strolche haben einen heillosen Respekt vor dem Sperber. Am 6. November 1907 ging ich mit einem Freunde am hiesigen Kanal spazieren, da bemerkten wir ein Sperberweibchen, das auf der andern Kanalseite über niedrigen Kiefern kreiste; aus diesen Kiefern tönte fortwährend lautes Hahergeschrei. Plötzlich sauste der Räuber herunter, mehrere Haher fliehen aus den Kiefern und rasen zappelnden Fluges so schnell wie möglich auf unser Kanalufer den rettenden Bäumen zu, der vierte aber schreit überaus kläglich, und erst nach einiger Zeit scheint er seine Gaunerseele ausgehaucht zu haben. Hätten die Haher zusammengehalten, so würden sie sicher den Sperber verjagt haben. So aber begnügten sie sich damit, ihre Erregung in quäkenden Tönen zum Ausdruck zu bringen; man merkte, daß ihnen dieses Momento mori in die Glieder gefahren war. Wenn das Sperberweibchen sehr großen Hunger hat, vergreift es sich sogar hin und wieder an den wehrhaften Krähen, die für gewöhnlich als des Sperbers größte Feinde angesehen werden müssen. Ich habe mehrere solcher Fälle gesammelt und sie im „Zool. Beobachter“ 1906, IV unter „Feindschaft zwischen Krähe und Sperber“ veröffentlicht.“ In den dort erwähnten Fällen ist im Einzelkampfe, wenn die Tiere sich wirklich gefaßt hatten, mit einer Ausnahme das Sperberweibchen stets Sieger gewesen. Schließlich will ich noch die Angaben Rhamms in der Ornithol. Monatschrift 1910 S. 161 erwähnen, der das Sperberweibchen ausdrücklich als Hahertöter erwähnt und einen Sperber abbildet, der im April 1908 bei Braunschweig über einem frisch geschlagenen Eifternweibchen geschossen wurde.

Es dürfte vielleicht interessant sein, die größten bisher bekannten Beutetiere des Sperbers zu nennen. Rebhühner und Tauben werden sehr häufig in der Literatur genannt und besonders Tauben sind für das Sperberweibchen wenigstens gewöhnliche Beute, während sie für Sperbermännchen, wie ich es nach Versuchen mit einem gefangenen Tiere annehme, in der Regel zu groß sein dürften. Die größten Beutetiere aus der Säugetierwelt, die mir aus der Literatur bekannt sind, waren Eichhörnchen und Hermelin, obwohl auch sein Stoßen auf größere Hasen berichtet, aber auch gleich vom Beobachter selbst als Spielerei bezeichnet wird. Die größten Vögel, die ihm zur Beute fielen dürften wohl Fasanen sein. Dr. Rey fand davon Reste in einem Sperbermagen. Nach Raumann stieß sogar ein Sperber auf einen Reiher, doch dürfte der Kampf unblutig verlaufen sein. Vor Hunger tolle Vögel fallen häufig Haushühner an, und noch im vorigen Jahr wurde ein auf diese Weise in Hühnerstall gefangener Vogel im Berliner Zoologischen als Hühnerhabicht eingeliefert.

Zu der Behauptung des Herrn Fuchs, der Sperber hole, um sich nicht durch den Anprall zu beschädigen, am liebsten fliegende Beute, möchte ich bemerken, daß dies zwar für Edfalken stimmt, dagegen auf Habicht und Sperber in keiner Weise zutrifft. Die Taktik des Sperbers — im Raumann wird sie trefflich geschildert — ist Überraschung der Beute. Plötzlich taucht er auf, das Gelände nach Möglichkeit benutzend, und reißt die Beute von der Erde oder vom Aste, die Fänge dabei weit herauswerfend. Keine andere Raubvogelgattung ist so trefflich für solche Jagden eingerichtet, wie gerade die Habichte. Der Fang kann unglaublich weit vor gestreckt werden, dabei stoßen Habichte nie senkrecht wie Edfalken.

Doch um wieder auf die Frage nach „Nutze und Schaden“ zurückzukommen, so möchte ich nochmal hier wie in meiner ersten Arbeit zur „Beurteilung von Sperber und Habicht“ darauf aufmerksam machen, daß zu solcher Beurteilung es vor allen Dingen wichtig ist, die Jahreszeit und ganz besonders die Gegen in Betracht zu ziehen. Als Beispiel will ich anführen, daß Köhrißs Krähenuntersuchungen ergeben haben, daß die Krähen überwiegend für den Haushalt der Menschen nützlich sind, und ich habe verschiedentlich in neuerer Zeit Magenuntersuchungen gemacht, die mir das bestätigten. Dies stimmt für Gegenden, in denen viel Landwirtschaft getrieben wird. Andererseits habe ich wiederum in den im westlichen Teil der Provinz Hannover gelegenen Emslanden, deren Avifauna ich kürzlich bearbeitet habe, gefunden, daß neben der Melioration und Entwässerung der Moore und Brüd nichts so sehr die interessante Vogelfauna der riesigen Emsmoore zu vernichten imstande ist wie die regelmäßig dort revierenden Krähen, die mit der Reine eine unglaubliche Fertigkeit im Auffuchen der Kiebel, Dimmosen- und Tringengelege sich erwerben. Doch sind also die Krähen nur zu vernichten, in Gegenden mit Landwirtschaft zu schügen. So wollte ich es auch für Habicht und Sperber fordern — keinen allgemeinen Schutz, aber wenigstens einigermaßen Schutz in Gegenden, wo sie hingehören.

Für den aber, der die Natur nicht vom Stan



unkte des menschlichen Schadens und Nutzens betrachtet, der nur voll Bewunderung dem Kampf ums Dasein zusieht und nur dem Starken, dem Angepaßten das Recht zu leben zuspricht, will ich hier noch die Borte aus dem „Neuen Raumann“, die ich unter der Rubrik Nutzen beim Sperber fand, anfügen: „Wenn man von einem Nutzen des Sperbers nicht nur im kleinlich menschlichen Sinne, sondern im Rahmen der zweckmäßig waltenden Natur reden will, so besteht der wohl wie bei allen Raubvögeln darin, daß sie durch Tötung schwächerer Individuen aus dem Vogeleichlecht und durch stete Verfolgung kleinerer Vögel dafür sorgen, daß in dem unablässigen gewaltigen Kampf ums Dasein die Faktoren für eine Weiterentwicklung kräftiger Individuen erhalten bleiben.“

### Buchfink $\times$ Kanarienvogel.

Von W. Schlußhe.

(Nachdruck verboten.)

Nachdem auf meinen letzten Artikel in dieser Wochenschrift über den Sonnenvogel, bezüglich der in demselben erwähnten Buchfink  $\times$  Kanarienvogel alle Anfragen an mich gelangen, nehme ich Veranlassung, über das tatsächliche Zustandekommen derselben einiges zur allgemeinen Anregung zu berichten.

Dieselben waren nur ein Zufallsprodukt. Bis vor einigen Jahren hatte ich meine zirka 24 Kubikmeter große Vogelstube (Bodenzimmer) nicht räumlich abgeteilt, d. h. die Vögel waren alle durcheinander. Hierin hielt ich Wellensittiche, Grauköpfchen, verschiedene Buchfinken, Sonnenvögel und noch verschiedene andere einheimische Finken und Girliße, auch sechs einheimische Körnerfresser und vier Kanarienvogel.

Durch einen Zufall gelangte ich zur Winterszeit in den Besitz eines Buchfinkmännchens, welches zwar ganz gut bestiebert, jedoch in Farbe sehr unscheinlich war. Ob der Vogel ein Wildfang oder irgendwo eingeflogen, konnte ich wohl nicht feststellen, jedoch das war gewiß, er war von der Stunde des Eingangs an ein zahmer Vogel und fühlte sich recht wohl in der bunten Gesellschaft heimisch.

Als das Frühjahr kam, bemerkte ich wiederholt, daß verschiedene Vögel kleine Schäden hatten, und fiel mir die kleinen Papageien dringender Verdacht, bis mir gelang, den Buchfinken bei einer Gewalttätigkeit zu erwischen. Diesmal betraf es einen der inzwischen noch hinzugekommenen Leinzeißige. Die zwei streitenden Vögel glichen einem Federball.

Nun beobachtete ich den Buchfinken und bemerkte sofort, daß er auf andere Vögel, insbesondere aber auf die einheimischen Körnerfresser losstieß und auch jagte.

Inzwischen kam die Fronleichnamszeit, wo frische grüne Birken künstlich waren, und ich stattete nun die Vogelstube auch noch mit solchen aus, welche zwischen den bereits vorhandenen dünnen Zedern zu stehen kamen.

Auf diese Weise entstand ein förmliches Dickicht, welches mir jeden Überblick nahm, während es den Vögeln recht gut zu gefallen schien und sie ihre verschiedenen Nester bauten und Nistkästen bezogen.

Nach kurzer Zeit bemerkte ich, daß in einer Ecke oben im Geäst ein Kanarienvogel ein Nest gebaut hatte und sich der erwähnte Fink in unmittelbarer Nähe aufhielt.

Nachdem sich zwei Stieglitzmännchen um die vorhandenen Kanarienvogel sehr bemühten, kam mir niemals der Gedanke, daß der Buchfink der Vater zu den inzwischen ausgekommenen drei Jungen sein könne, sondern glaubte vielmehr, daß sich derselbe des lausigen Plätzchens wegen fast immer dort aufhalte. Die Jungen wurden inzwischen größer und es kam überall das Gefieder durch und dieselben gleichen angehenden jungen Sperlingen, nur eines fiel mir bald auf, daß dieselben sehr hochbeinig waren. Auch sonst waren sie kräftig entwickelt.

Es entging auch nicht meinen Blicken, daß sich die Sonnenvogel in der Nähe des Nestes zu schaffen machten, wobei ich bemerkte, daß selbe Kokosfasern, aus welchen die Nestunterlage bestand, forsholten, obzwar deren genug in der Vogelstube verstreut lagen.

Noch einige Tage ging alles gut, dann fand ich das Nest zerzaust und die Jungen verschwunden.

Allerdings sehr unangenehm überrascht, suchte ich dieselben und fand sie am Boden liegen. Eines war tot und blutete, die anderen zwei waren schon recht matt geworden, nach zwei Tagen verendeten auch diese.

Obwohl ich die Sonnenvogel, welche selbst mit dem Nestbau eifrig beschäftigt waren, sofort herausging, war nichts mehr zu retten. Der Fink rief sein klagevolles „Schriet, schriet“ und dies war der Abschluß meiner, wenn auch ungewollten, Buchfink  $\times$  Kanarienvogel. Daß die Jungen aus solcher Kreuzung stammten, war vollständig sicher. Die inzwischen zur Hälfte hervorgesprossenen Federn waren erdgrau, an den Flügeln erinnerten lichtere Federchen an die weißen Binden des Buchfinken, gewiß wären es seltene und wertvolle Bastarde geworden.

Im selben Jahre kam eine weitere Brut nicht mehr zustande, inzwischen starb das Kanarienvogel und so unterblieb es auch für immer. Vielleicht versuchen es nun andere Vogelliebhaber unter ähnlichen Verhältnissen wie die vorgebilderten, da nach meinem Dafürhalten im Käfig sich kaum wird etwas erreichen lassen, auch dürfte sich hierzu nicht jeder Buchfink eignen.

### Kleine Mitteilungen.

Meine Ruckköpchen, ein tadelloses, kräftiges Paar, haben seit Anfang Februar dreimal gebrütet. Jedemal 6 befruchtete Eier, aber die Jungen in den Eiern waren kurz vor dem Auskriechen abgestorben. Die Vögel bewohnen allein einen großen Kistenkäfig mit von außen angehängtem, geräumigem Nistkasten. Der Käfig steht an einem nach Südosten gelegenen Fenster. Die Zimmerwärme übersteigt nicht 16 bis 17 Grad Celsius. Gelüftet wird täglich wiederholt, im Winter bei verhängtem Käfig und unter Vermeidung der Witterung. Feuchte Luft wird erzeugt durch tägliches Besprengen einer großen Ampeloflanze mit warmem Wasser. Die Ernährung der Papageien besteht in den üblichen Futterarten, hauptsächlich wird aber Hafer in Hülsen genommen. Sepia gebe ich nicht. Aber täglich frische Grieschalen sowie stets groben Kies und viel Grünes, auch frische Zweige. Ebenso fehlen auch nie gequellte Ameiseneter sowie hartgekochtes Ei. Während der drei Bruten haben die Ruckköpchen sich jedesmal ganz verschieden verhalten. Das erste Mal brüteten beide gemeinschaftlich und so eifrig, daß ich sie nur selten und flüchtig gesehen habe. Das zweite Mal wurde ebenso eifrig, aber abwechselnd und nur nachts gemeinschaftlich gebrütet. Das letzte Mal das Weibchen ganz allein, es wurde auch nicht vom Männchen geputzt und war sehr viel außerhalb des Nistkastens, so daß ich aus diesem Grunde wenig Hoffnung



auf diese letzte Brut hatte. Als ich soeben die völlig erkalteten Eier entfernte und untersuchte, fand ich alle 6 genau ebenso weit entwickelt, wie alle so sorgfältig bebrüteten.

Wahrendorf bei Kirch-Mulsow, Medl., 9. Mai 1911.  
Frau Anna Baumann

**Züchtung der „Tarantinschen Zwergpapageien“.**  
Mittels gleicher Post habe ich zu Ihrer Versendung 2 vier Wochen alte Tarantinsche Zwergpapageien abgekauft. Selbe sind wahrscheinlich durch Verhungern eingegangen, da am Ditersonntag das alte Männchen starb, dem aus Kränkung nach drei Tagen das Weibchen folgte. Ein Junges aus dieser Brut habe ich noch und hoffe es durch Weichfutter (Eidotter, Gibisfuit und Milch) davonzubringen. Aus der vorjährigen Brut erzielte ich zwei Männchen, welche zirka zehn Monate zur vollständigen Ausfärbung brauchten, von diesen beiden Jungen gab ich einen ab, worauf leider der andere nach zirka zehn Tagen einging. Man sieht hieraus die gegenwärtige tiefste Anhänglichkeit. Weiter besitze ich noch einen vier Wochen alten Schuppenlort, wozu ich erwähnen muß, daß selber in seinem Jugendkleid nicht einen roten Schnabel wie die alten, sondern einen schwarzen Schnabel hat. Mohruslort begutten sich, so auch die Kapuzenlort, welche schon einigemal Eier legten, selbe aber immer nach einigen Tagen auffraßen.

Rambaußel, Wien XVIII.

### Aus den Vereinen.

#### Bayerischer Vogelliebhaberverein (Sitz München).

Nächste Versammlung Samstag, den 10. Juni, im Vereinslokal, Damenstiftstraße 5. Tagesordnung: 1. Referat über die Jahresversammlung der Vereinigung der Vogelliebhaber Deutschlands vom 4.—6. Juni in Mannheim. 2. Vereinsangelegenheiten. Gäste herzlich willkommen.

Hettiger, I. Schriftführer.

### Vom Vogelmarkt.

Von seltener auf den Vogelmarkt kommenden Vögeln werden angeboten:

Georg Brühl, Vogel-Exporthaus, Köpfchenbroda: Jamaikatrupiale, rote Kardinalmännchen, Auroraastrilde, Sperlitzspapageien, Hebräaübchen, amerikanische Spottbrösel.

Frau L. Christern, Lübeck, Karpenstr. 4: 3,1 Rotkopf- amandinen, 2,0 kleine Kubastinken, 1,0 Vinkenastild.

M. Eberhard, Klagenfurt, Koschatstraße 14: 1 Pärchen chinesische Zwergwachteln.

August Kockelmann, Tierpark, Hamburg-Großborsfel: Dapaldröseln, Damadrosseln, Goldstirnblattvögel, Jamaikatrupiale, Schwarbrusttrupiale, Grünheber, Uermaina, Krauertangaren, Purpurtangaren, große Beo, Rotohrbülbül, blaue Bischöfe, Goldsperlinge, australische Schopstauben, blaue Sultanhühner, chinesische Zwergwachteln, 1 Zwergfalke (Falco sparverius).

J. Göb, fg l. bayr. Hoflieferant, Neu-Ulm, Schwaben: Goldstirnblattvögel, Goldbaugentimalen, 1 indisches Blaukehlchen, Bagobenvroschwänze, blauwangige Bartvögel, Dapaldröseln, braunkehliger Marmorstar.

M. Hellwig, Würzburg, Erbsenstr. 4: 1 Männchen Paradiesamandine, 1 Paar Diamantfinken.

Anton Dlszewski, Dornawatra, Bufowina: 1 Goldstirnblattvögel.

M. Schneider, Karlsruhe i. B., Rheinstr. 4: Zuchtpaar kleine Kubastinken

D. Walchinski, Biesenthal b. Berlin: 4,0 Bastardstieglitz × Kanarien.

„Spaki.“ Die Sperlinge sind gut untergebracht und erhalten eigentlich alles, was einen Spakemagen erfreuen kann. Soll die Speisefarie noch reichhaltiger werden, so wäre noch zu geben gefochte Karioffeln, Krümchen, Schwarzbrot, Gerste, Weizen, frisches Obst, grüne Erbsen, ab und zu Insekten, Mehlwürmer.

Herrn A. K., Dresden, ist brieflich Bescheid zugegangen.

Herrn A. K., Ulrichstein. Wenn die Vögel nicht sehr zahm sind, würden sie die erneuerten Schwanzfedern auch wieder zerstoßen. Es ist deshalb besser, ruhig abzuwarten, bis die Erneuerung durch die Mauer eintritt, welche beim Häufung im Juli und August, beim Gimpel im August und September stattfindet.

Frau A. B., Wahrendorf i. M. Es gibt leider kein Mittel, um dem Absterben der Jungen im Ei vorzubeugen. Vielleicht sind die Tiere noch sehr jung. Zuweilen wird dem Übelstand abgeholfen, wenn man das Paar am Legen und Brüten hindert durch Entfernung der Nistgelegenheit und ihnen diese erst wieder nach einiger Zeit zur Verfügung stellt.

Herrn S. S., Wöhlau. Der Rotkehlentabaver kam infolge ungenügender Verpackung hier völlig zerquetscht an.

Herrn M. Sch., Jägerndorf. Die in Aussicht gestellten Berichte sind sehr willkommen.

Herrn H. S., Hamburg 6. Junge Eisvögel werden aufgezüchtet mit kleinen Fischen, weichhäutigen Korbieren (Mehlwürmer, Libellen usw.), Nacktschnecken, in Streifen geschnittene Fisch- und Fleischstückchen, besonders rohes Herz, frische Ameisenpuppen.

Herrn A. J., Gut Gernitz; Herrn Pfarrer B., Niederhausen; Herrn G., Cöthen, ist brieflich Bescheid zugegangen.

Herrn B. Sch., Dresden. Der Diamantfink ist infolge einer mit Abkehrung verbundenen Störung der Ernährungstätigkeit eingegangen.

Herrn M. G. St. Agram Sonnenvogel sind häufig sehr angriffslustig. Das ist aber nicht bei allen Individuen der Fall. Es kann deshalb das Zusammenhalten eines Sonnenvogels mit Prachtfinken in einem nicht sehr geräumigen Käfig (56 × 29 × 41 cm) nicht ohne weiteres empfohlen werden. Es kommt auf einen Versuch an.

Herrn J. W., Pilsach. 1. In einem sehr geräumigen Käfig, in welchem die G. ungestört sind, würden sie die Jungen aufzüttern. Man muß ihnen dazu frische Ameisenpuppen, allerlei Insekten, junge Pflanzenschößlinge, besonders von Nadelbölzern, Obstbäumen, Beerensträuchern und allerlei Sämereien (Wohnrüben, Hanf, Spisblumen, Hirse, Waldbaumsämereien) geben. Daß in jedem Gimpelnest ein schwarzer Gimpel sei, ist ein törichte Annahme. 2. Ameisenkern ist das von der häutigen Hülle befreite Innere der Ameisenpuppe. 3. Was die Hände dem Vogelfutter betreffen, um ihm den würzigen Geruch zu geben, ist mir unbekannt. Meines Wissens wird dergleichen nicht darunter gemischt.

Herrn H. v. L., Berlin Beiträge dankend erhalten.

Herrn H. B., Kiel. Bei dem einen Möchen war vermutlich der eine Fuß schon im Nest gebrochen und ist schlecht geheilt. Das andere litt an Verdauungsstörungen, durch welche wohl auch die Krämpfe hervorgerufen waren. In den Därmen befanden sich unverdaute Sämereien und Holzstückchen.

Fräulein E. W., Worms. Der Bluthänfling hat einen noch nicht ganz verheilten Bruch des linken Ellenbogengelenkes. Er konnte infolgedessen nicht fliegen und genügende Nahrung finden. Er ist verhungert. Die später dem aufgefundenen Vogel gereichte Nahrung konnte der allzu sehr geschwächte Organismus nicht mehr verdauen.

Herrn A. H., Seihennersdorf. Die Amazone ist infolge von Luftdröhrenentzündung eingegangen. Eine gründliche Behandlung des Schnupfens hätte stattfinden müssen. Aus dieser hat sich die Krankheit entwickelt. Die Sendungen müssen Bestellgeldfrei erfolgen.

Herrn J., Harburg. Der Papagei ist infolge von Sepsis eingegangen.

„Singsdrossel.“ Die Singsdrossel hat anscheinend ihren Gesang eingeübt, weil bei ihr der Federwechsel beginnt. Bei frühem Federwechsel tritt zuweilen ein, wenn Veränderung des Futters, des Standortes oder dergleichen stattgefunden haben, besonders häufig dann, wenn der Vogel zur normalen Mauerzeit nicht vollständig gemauert hat.



Herrn B. R., Steglitz. Es ist bedauerlich, daß ein weit verbreitetes Blatt, wie der „Allgemeine Arbeiter“ so unfeinliche Nachlässe erteilt, die auf völliger Unkenntnis der Vogelpflege beruhen. Besten Dank für die Übersendung.



# Die gefiederte Welt.



Wochenschrift für Vogelliebhaber.

## Von meinen Vögeln.

Von Fritz Braun.

(Nachdruck verboten.)

In der Theorie sollen meine Vögel, abgesehen von den Papageien, drei Staren und einigen Pärchen, die ich zur Zucht in Einzelkäfige steckte, drei Flugbauer bevölkern. In Wirklichkeit hängen und stehen in dem den Gefiederten eingeräumten Zimmer 25 kleinere und größere Behälter herum.

Da steckt z. B. in einem verhältnismäßig winzigen Käfige ein Kleiber. Ihm war ursprünglich ein ganz anderes Loos zugebacht, denn er sollte einem Sonnenvogel, einer Kohl- und Sumpfmeise sowie einer anderen Spechtmeise, die ein viel größeres Gelaß bewohnen, Gesellschaft leisten. Ich hatte aber die Rechnung ohne den alten Kleiber gemacht.

Eines schönen Morgens brachte mir der Postbote den Blauspecht, den ich gegen andere Vögel eingetauscht hatte, und da die Zeit drängte, steckte ich ihn zu den genannten Kameraden und eilte zum Dienst. Als ich jedoch mittags zurückkehrte, hockte auf dem Boden des betr. Käfigs eine wahre Kammerjastalt. Die Kopfedern der Spechtmeise waren durch veronnenes Blut ganz verkleistert und das eine Auge so geschwollen, daß von dem blanken Augapfel keine Spur zu sehen war. Der Urheber dieser Übel verriet sich sogleich in dem anderen Kleiber, der mit erregten Rufen in dem Behälter hin- und herschoß.

Ich fing den Mißhandelten sofort heraus, und als ich das verelendete Geschöpf in der Hand hielt, dachte ich daran, es durch einen Fingerdruck in die Herzgegend zu erlösen. Schließlich aber besann ich mich doch eines anderen, da ich aus Erfahrung weiß, daß kräftige Vögel äußere Verletzungen, und seien sie noch so schwer, gewöhnlich leicht überstehen. So wanderte ich vorläufig ausschließlich von Mehlwürmern und Weichfutter, da sein geschundener Kopf die Erzhütterungen, die das Aufhämmern hartschaliger Samen mit sich bringt, nicht vertragen konnte. Auch so ging es nur mit Müß und Not, denn da der Kleiber auf in Auge angewiesen war, hackte er anfangs, wenn es galt einen Mehlwurm vom Boden aufzunehmen,

in der Regel erst ein paarmal nebenbei, ehe er des Bissens habhaft wurde. Aber schon nach wenigen Tagen wurde das angeschwollene Auge wieder sichtbar, und zwei Wochen später erinnerten nur noch die Lücken in dem Federkleide des Kopfes daran, daß der Vogel aus einem blutigen Duell als zweiter Sieger hervorgegangen war.

Leider hatte sich inzwischen ein anderer Mißstand eingestellt. Da der regsame Schnabel an den Mehlwürmern und den Bröckchen des Weichfutters nichts zu hämmern und zu meißeln fand und demgemäß nicht abgenutzt wurde, war der Oberschnabel wohl einen Zentimeter über den Unterschnabel hinausgewachsen und so dick und klobig geworden, daß ich mich nicht damit begnügen konnte, den überflüssigen Teil abzuschneiden, sondern den Nest ordentlich modellieren mußte. Trotzdem sah er nicht allzu schön aus. Merkwürdigerweise nahm der Vogel, der wochenlang von weicher Nahrung gelebt hatte, Körnerfutter erst dann wieder an, als ich ihm das andere Futter völlig entzog. Als das geschehen war, gewann auch der Schnabel im Handumdrehen wieder seine herkömmliche Form, und heute ist dem Kleiber nicht mehr das geringste davon anzumerken, daß er vor drei Monaten ein klägliches Häufchen Unglück darstellte; er sieht aus, als wäre er eben gefangen.

Versuchsweise brachte ich ihn neulich wieder zu seinem Artgenossen, da die Zahl der zu reinigenden Käfige mich gebieterisch an ihre Verringerung mahnt. Selbstverständlich blieb ich diesmal vorsichtigerweise dabei, um zu sehen, wie die Begegnung ausfallen würde. Augenblicklich begann wieder der Kampf, und ich war froh, als der Kleiber wieder aus dem Käfig ins Zimmer hinauschoß.

Dort einen Blauspecht einzufangen, ist übrigens gar nicht so leicht. In dem geräumigen Mansardenraum, wo in dämmerigen Winkeln Säcke mit Futter, Versandkäfige und ähnliches Gerät herumsteht, findet der gewandte Kleiber unzählige Verstecke, wo er mäusehinstill sitzen bleibt, so daß er überaus schwer zu entdecken ist. Und hat man endlich seinen Versteck gefunden, so strebt er nicht etwa dem Lichte zu, sondern ist augenblicks in einem ähnlichen Winkel verschwunden.

Der Kämpfe, der meinen Kleiber so übel zu-

gerichtet hatte, ist sonst gar kein unverträgliches Geschöpf; nur ein artgleiches Männchen kann er nicht in seiner Nähe dulden. Am besten befreundet ist er mit dem Sonnenvogel. Eng aneinander geschmiegt halten die beiden ihre Nachtruhe. Auch tagsüber sitzt der Sonnenvogel oft neben dem Freunde und stoßert ihm mit dem Schnabel im Gefieder herum, so eifrig, als bekäme er dafür bezahlt, jetzt am Bauch, dann am Rücken und im Halsgefieder. Es sind Liebkosungen, wie sie in solcher Weise dem Blauspecht von den Artgenossen kaum zuteil werden, und doch sieht man ihm an, daß ihm dabei sehr wohl zumute ist. Mit leicht gelockerten Federn sitzt das blaugraue Knäuel da, den Schnabel langsam öffnend und schließend, und hält der Sonnenvogel einen Augenblick inne, so mahnt ihn der Kleiber sofort durch ungedulbiges Rascheln mit den Federn, in seinem Liebesdienste fortzufahren.

Wir sehen hier wieder einmal, daß die sparsame Natur jeder Art einen Kreis von Liebkosungen zu eigen werden ließ, die ihr bei ihrem Körperbau und ihren Werkzeugen besonders naheliegen, daß es aber außerdem noch zahllose Verührungen gibt, die in ähnlicher Weise Lustgefühle auszulösen vermögen. Kommen die Tiere in einer unnatürlichen Lage, wie in der Gefangenschaft, mit anderen Arten zusammen, so lassen sie sich willig auch solche Liebkosungen gefallen, die ihnen im Freileben niemals zuteil werden. Ähnliches sehen wir ja auch bei den Geschöpfen, zwischen denen Symbiose besteht; widerfahren doch z. B. dem Hunde von seiten des Menschen Liebkosungen genug, die er gern in Empfang nimmt, wenn sie auch bei seinen noch nicht domestizierten Vorfahren niemals gang und gäbe waren.

Mir ist, wie gesagt, die Feindschaft der beiden Kleiber aus dem Grunde ärgerlich, weil ich durch sie gezwungen werde, den zweiten in Einzelhaft zu halten. Mein größtes Flugbauer kommt für ihn nicht in Frage, denn dort haben sich Elsternchen, Bronzemännchen und japanische Mövchen Schlafnester hergerichtet. Die Spechtmeise würde in diesen dunkeln Verliesen sicher geeignete Ruhestätten erblicken und mir die kleine Gesellschaft in Verwirrung bringen.

Den Värm, der jetzt in dem Vogelzimmer herrscht, noch zu vermehren tun die Bastardmännchen noch ihr Möglichstes. Nur sind sie allesamt leider nicht die besten Sänger. Am angenehmsten ist die Klangfarbe des Liebes noch bei dem Stieglitzbastard, der weicher und molliger singt als sein Vater. Bei dem Girlitzbastard ist die klirrende Art, die dem Gesange des Girlitzes zueigen ist, noch stärker ausgeprägt, so daß der metallische, schrille Ton des überlauten Liebes zeitweise fast unerträglich ist. Auch der Hänslingsbastard hat mich in dieser Hinsicht enttäuscht. Sein blecherner Gesang erinnert nicht im mindesten an den tiefen, orgelnden Ton des Rothänslings, um dessenwillen ich diese Vögel schätze, obgleich viele von ihnen im Einzelkäfig als rechte Einfaltspinsel erscheinen, mit denen verglichen man einen Zeisig für ein Genie halten könnte. Ich verpflege zurzeit Schwarzplättchen, Rotkehlchen, Heide-, Hauben- und Feldlerche, muß aber, so mitleidig das manch' Gefangestener belächelt wird, hervorheben, daß der Gesang meiner Rothänslinge mir doch am angenehmsten ist.

Auch ein paar Berghänslinge führte mir der Winter ins Haus. Beide sind Männchen und doch recht verschieden. Der kleinere hat nur ein schirkendes Lied, das an die Weise eines schlecht singenden Birkenzeisigs erinnert, während der größere Vogel viele fröhliche Rufe hören läßt, um deren Willen man das anerkennende Urteil teilen möchte, das Ph. v. Martin mit den Worten: „Gesang fröhlich, wenn auch nicht so angenehm wie der unseres Hänslings“ über den Berghänsling fällt. Ich habe diese Tiere von jeher gern gehabt, weil sie sich im Einzelkäfig ruhiger und vernünftiger benehmen als manche Rothänslinge, denen ihr unsinniges Toben nur schwer abzugewöhnen ist. (Schluß folgt.)

## Züchtungsbericht von 1910.

Von Reinhold Fent, Erfurt.

(Nachdruck verboten.)

Von großen Erfolgen kann ich zwar heuer nicht berichten, da mir von seltener gelingenden Bruter immerhin mit vollem Erfolge u. a. die des dunkelblauen Bischofs, Birkenzeisigs und last not least eine Züchtung „Stieglitzgrünling“  $\times$  Kanarienvogel! gelang, außerdem die Halb- und Mißerfolge oft mehr des Interessanten und Lehrreichen bieten, als glückliche Resultate mit als gute Zuchtvoegel bekannten Arten hoffe ich die Leser der „Gef. Welt“ mit meinem Bericht nicht allzusehr zu langweilen.

Gimpel — Pyrrhula p. eur. (Vieill.). Mit den Dompfaffen hatte ich heuer ausgesprochenes Pech, das schon vor der Brutzeit mit Eingehen meines alten Männchens begann. Nach einigem Suchen erhielt ich ein Ersatzmännchen, welches sich auch gleich mit dem Weibchen paarte und sehr brünstig zeigte, leider verunglückte das erste Gelege (am 22. April begonnen, am 26. mit dem fünften Ei beendet, täglich früh ein Ei gelegt), indem der es haltende Harzer Nistkasten herabfiel, wobei natürlich alle sechs Eier (ich hatte noch ein normales Ei eines Stieglitzkanarienvogelweibchens zugetan) zerdrückt wurden. Die zweite Brut wurde verlassen, merkwürdigerweise bekam ich davon doch Junge, insofern das eben erwähnte Bastardweibchen, dessen zweites in einer Zypresse befindlich, Nest mit einem kleinen Ei zerstört worden war, in Bruttrieb die Gimpel Eier ausbrütete, trotzdem das Nest  $1\frac{1}{2}$  m weiter links, im Gegensatz zu ihrem Nest sehr hoch und in einem Harzer Bauer befindlich war; das Bemerkenswerteste dabei war, daß sie in der Fütterung des Jungen von dem sich mit ihr gepaart habenden Stieglitzgrünling eifrigst unterstützt wurde, wie sie auch vorher von ihm gefüttert wurde. Das Gimpelweibchen hatte am 5. Mai mit dem Nestbau begonnen, am 10. und 11. war das Weibchen anderweitig baulustig, das Weibchen blieb aber schließlich doch bei dem Nest und legte am 13. und 14. früh, am selben Tage stellte ich eine Pfingstbirke in die Vogelstube, die das Nest teilweise verdeckte, vielleicht deshalb das Verlassen (das sehr zahme Gimpelweibchen war gegen Störungen sonst nicht empfindlich). Vom 15. ab brütete dann das Bastardweibchen, am 29. Mai (also nach vierzehn Tagen) ein Junges zeitigend, bei meiner Rückkehr vom Internat. Ornithologenkongress a

5. Juni lebte solches zu meiner Freude noch und wurde vom Stieglitzgrünling gefüttert, schien aber schwächlich und war andern Tages tot.

Die Bastarde werden vielfach als unzuverlässige Brüter und Fütterer verschrien, denen man trotz ihres Bruteifers (sie selbst gelten ja gemeinhin für unfruchtbar) keine Eier unterlegen dürfe, es wäre demnach möglich, daß die Zieheltern ihren Zögling zu unregelmäßig weitergefüttert haben, wahrscheinlich ist, daß die Futterverhältnisse während meiner Abwesenheit seitens meines Famulus nicht richtig besorgt wurden, dem es trotz allen Interesses für die Vögel gar nicht darauf ankam, ein paar Tage das Eifutter, Grünes, frische Ameisenpuppen usw. wegzulassen, welcher Sorglosigkeit ich nicht zum wenigsten wohl die vielen Mißerfolge nach glücklichen Anfängen zu verdanken habe. „Selbst ist der Mann“ ist ein Sprichwort, das man als Vogelpfleger nicht genug beherzigen kann. — Am 26. Mai bauen die Gimpel wieder. Jetzt mache ich mir Hoffnung, zumal im Drahtbauerchen, worin das Nest befindlich, im Vorjahre die Gimpelbruten groß geworden waren, hatte aber die Rechnung ohne das Männchen gemacht.

Der Vogel quälte das Weibchen ständig mit seinen Liebeserklärungen, das Schlimmste dabei aber war, daß er die zum Bau benötigten

Niststoffe nicht von der Erde aufnahm, sondern aus dem Nest zupfte. So war das Nest (wie immer ohne Federfütterung, fast nur aus Kokosfasern) andern Tages fertig, am 28. das erste, am 1. Juni das fünfte und letzte Ei gelegt, worauf das Weibchen ernstlich ans Brüten ging. Am 5. Juni war das Nest richtig locker, ich stopfte etwas Scharpie und Moos nach, das Weibchen ging aber doch wieder nach kurzem Stutzen auf das Nest, welches am 13. wieder ganz ausgezupft war, am 15. zwei Junge, zwei Eier, Weibchen füttert fleißig; am 17. liegen Junge wieder im bloßen Körbchen, des einen Fuß hat sich durchgezwängt und blutet, behutsam ziehe ich ihn heraus, stopfe das Körbchen mit Scharpie aus und lege den Vogel neben den zweiten darauf; in der Ecke des Körbchens befinden sich zwei kleinere, gleich nach dem Ausschlüpfen eingegangene; Weibchen füttert fleißig weiter, während der Hahn treibt. Ich hoffe, wenn auch nicht eben stark, daß die Zupfmanie sich doch noch, nachdem die Jungen da sind, in das normale Füttern der Jungen umschlägt, habe mich aber getäuscht, förmlich mit Gewalt wird das Weibchen durch den Sünder andern Tags vom Neste gezogen und es geht dann auch nicht wieder drauf, scheint auch zu kränkeln. — Am 28. macht es sich erneut an die Danaidenarbeit des Eierlegens, der Hahn, dem ich einen Teil Federn spaltete, stört weniger, das Nest

ist aber an belebter Stelle und so sind die Eier bald ausgefressen, Anfang Juli baut das Weibchen zum letzten Male ein wunderhübsches Nest in das Wurzelgeäst eines hängenden Strauches, hat am 6. ein, erst zwei Tage später zwei Eier, von denen am 9. eins verschwunden ist, folgenden Tags ist das Nest zerstört. — Das Weibchen beginnt bald zu kränkeln, hat nach einigen Monaten ein Auge verloren und geht im Dezember zu meinem großen Bedauern ein; das Männchen hatte ich längst weggegeben. Hoffentlich habe ich mit meinen als Ersatz angeschafften Großgimpeln (*Pyrrhula pyrrhula L.*) heuer mehr Glück.

Die dunkelblauen Bischöfe — *Guiraca cyanea (L.)* gehören mit zu meinen speziellen Lieblingsen, und ich kann die eine ganze Reihe Vorzüge aufweisende Art nur jedem Besitzer einer Vogelskulpte oder größeren Voliere angelegentlichst empfehlen. Die Vögel sind trotz ihres starken, kernbeißerartigen Schnabels

durchaus verträglichen Charakters, selbst zur Brunstzeit habe ich sie nie nach Art anderer Zinken einen vermeint-

lichen Nebenbuhler jagen sehen, trotzdem sind sie ganz beweglicher Natur.

Bald auf den oberen Ästen, bald auf dem Boden, bald im Fenster, nach jedem Flug schwanzwippend, oft auch flügel-schlagend, wissen sie auch das dicke Gebüsch trefflich zu durchschlüpfen; gibt es Leckerbissen — Mehlwürmer, Grünes, Kirschen, Heidelbeeren u. a.

— sind sie gewiß mit die ersten, welche sich daran delektieren, ohne Mitbewerber wird an Ort und Stelle geschmaust, andernfalls wenigstens ein Teil weggetragen und auf sicherem Platze verzehrt, nie ein wütendes Verteidigen nach Zeisigart, selten ein drohendes Schnabellappen, und dies schien mir mehr eine Handlung des ersten Schreckes zu sein.

Das Männchen ist übrigens ein sehr hübscher Vogel, was man erst richtig beurteilen kann, wenn das Licht auf ihn fällt, das dunkelblaue Gefieder hat dann etwas Weiches, Seidenartiges, auf dem es nach dem Kopf zu hellbläulich phosphoresziert, wie ja auch der Kopf selbst korallenblau ist; das Weibchen ist hübsch rötlichgelbbraun. Der säuselnde Gesang wird von Ruß sehr richtig als „einförmig, aber sanft und wohlklingend“ bezeichnet, er ist nicht hervorragend, aber sympathisch, und bildet eine gute Begleitung zu den Jubeltouren des Bluthänflings, dem wohlklingenden, kräftigeren Gesang des Stieglitzgrünlings, den feurigen Touren des Graugirls und den Liedern anderer Vögel, zumal er, wenn auch zuweilen etwas anschwellend, doch nie zu stark vorgetragen wird.

Gehe ich über die Brutresultate berichte, möchte ich noch bemerken, daß die Bischöfe, nach ihrem ganzen



Mexikanische Grunddroffel,  
2/3 nat. Gr.



Gebaren zu schließen, zu den intelligentesten meiner zirka 120 köpfigen Vogelschaar gehören, demzufolge auch leicht zutraulich wurden, auch nisten sie unschwer, und die Bruten sind um so interessanter, als Bisköfe wie die meisten Finken in offenen Nestern brüten und man somit jede Phase beobachten kann. Brütete bei Ruß (Fremdländische Stubenvögel I S. 556) das Weibchen allein, half bei mir auch das Männchen mit, wenn auch stets nur auf kürzere Zeit; ihre Jungen füttern sie um so leichter, als beide auch außer der Brutzeit gern an Weichfutter und gequellte Sämereien gehen.

(Fortsetzung folgt.)

## Bemerkungen über Vogelschutzgehölze.

Von Dr. Leo v. Borberger.

(Nachdruck verboten.)

Die Idee des Vogelschutzgehölzes, die ihre Verbreitung dem um den Vogelschutz hochverdienten Freiherrn v. Berlepsch verdankt, hat heute bereits in weiten Kreisen Anhänger gefunden. Nicht daß man, wie der Vogelschutz alter Richtung es auffaßte, mit einer solchen Anlage einen langfristigen Wechsel ausstellte, für den man durch die Vertilgung des Ungeziefers seitens der Vögel eine sichere Zahlung erhält. Der moderne Vogelschutz hat dieses Nützlichkeitsstadium (das übrigens für seine Verbreitung und Popularisierung sehr wertvolle Dienste geleistet hat) glücklicherweise überwunden und will die Vogelwelt um ihrer selbst willen schützen, wie der Naturschutz die vom Menschen und seiner Kultur so arg bedrängte Natur überhaupt. Wer sich also den Luxus eines Vogelschutzgehölzes leistet, der tut dies der Vögel, nicht der Landwirtschaft wegen, d. h. er findet seine Befriedigung darin, diesen lieblichen Kindern der Schöpfung recht günstige Lebensbedingungen zu schaffen, unter denen sie sich sicher fühlen und vor allem ungestört ihrer Fortpflanzung widmen sollen. Nun liegt es aber auf der Hand, daß dieses Streben desto höhere Befriedigung gewährt, je artenreicher die Vogelgemeinde ist, die sich auf dem für sie geschaffenen Reservat ansiedelt, und daß es für den Liebhaber ungleich wertvoller ist, wenn sich 20 verschiedene Arten, wenn auch nur in wenigen Exemplaren, dort festhaft machen, als wenn sich nur Hunderte von Grasmücken und Laubvögeln dort einfänden.

Von den gegenwärtig bestehenden, ad hoc eingerichteten Vogelschutzgehölzen sind eine große Zahl aber solche Grasmückenschutzgehölze, insofern sich außer großen Mengen von Grasmücken und Laubvögeln, allenfalls auch Braunellen und Rotkehlchen, höchst selten einmal andere Vogelarten darin aufhalten. Der Grund für diese Erscheinung liegt meines Dafürhaltens in der Beschaffenheit der Anlagen, d. h. ihrer einseitigen Rücksichtnahme auf die Bedürfnisse der genannten Arten. Insbesondere scheint mir die ausschließliche oder doch zu reichliche Verwendung von Laubholz die Schuld hieran zu tragen. Diesem Fehler liegt ein ungenügendes Studium der biologischen Verhältnisse zugrunde.

Betrachtet man die heimische Natur aufmerksam, so wird man bald die Wahrnehmung machen, daß nur verhältnismäßig wenige Vogelarten das Laubholz

ausschließlich oder doch vorwiegend zum Nisten aufsuchen. Wir dürfen daher nicht erwarten, daß die in der Mehrzahl befindlichen andern Arten beim Eintritt in ein Vogelschutzgehölz sich sofort den ihnen dort vorgeschriebenen Einrichtungen anbequemen, etwa so, wie wir uns beim Eintritt in ein Theater, ohne zu murren, auf den für uns bestimmten Platz begeben, mag er auch mehr hinter der Bühne als vor ihr gelegen sein. Wünschen wir also, daß unser Vogelschutzgehölz eine möglichst artenreiche Gesellschaft beherberge, so müssen wir auf eine mannigfaltigere Zusammensetzung seiner Elemente Bedacht nehmen.

Als Unterholz — und das ist die eigentliche Seele des Vogelschutzgehölzes — sind eine große Anzahl von Sträuchern aus unserer heimischen Flora hervorragend geeignet. Merkwürdigerweise findet man da fast regelmäßig nur einzelne Arten empfohlen, wie z. B. den Weißdorn, dessen Brauchbarkeit für den genannten Zweck zwar außer allem Zweifel steht, der indessen doch nur für ganz bestimmte Kleinvogelarten — insbesondere Grasmücken — als Niststrauch in Betracht kommt, während wir eine Reihe anderer Holzarten besitzen, die, wie ich aus langjähriger Erfahrung als eifriger Feldornithologe versichern kann, ungleich wertvoller für unsern Zweck sind, da sie von den verschiedensten Vogelarten mit großer Vorliebe zum Nisten benutzt werden und bei Konkurrenz mit andern Sträuchern regelmäßig bevorzugt werden. Als ein solcher Strauch verdient insbesondere genannt zu werden unser einheimischer Wacholder, für den viele Arten eine ausgesprochene Vorliebe haben, wohl deshalb, weil sein scharfes Genadel einen vorzüglichen Schutz für das Nest bildet, das obendrein fast vollständig darin verborgen wird. Der einzige Fehler, den dieser vortreffliche Strauch aufweist, ist seine Langsamwüchsigkeit und der Umstand, daß er etwas schwer anwächst. Ich fand im Wacholder nistend: Hänfling (sehr oft), Grünfink, Goldammer, Garten-, Wösch-, Klappergrasmücke, Braunelle (sehr oft), gelbköpfiges und feuerköpfiges Goldhähnchen (sehr oft, mitunter in recht niedrigen Sträuchern nur in Augenhöhe), Weidenlaubvogel (wiederholt), Schwanzmeise (fast ausschließlich), Zaunkönig (sehr oft), Amsel (vereinzelt), Neuntöter (einmal), Schwarzkehlchen und Rotkehlchen (je einmal dicht am Fußende des Stammes) und einmal eine Haubenmeise, welche in den Hohlraum zwischen den in dichtem Schluß aufstrebenden Stammtrieben ihr Nest eingebaut hatte. Das sind 17 Arten als Brutgäste des Wacholders, eine stattliche Zahl, die vom Weißdorn kaum erreicht werden dürfte und nur noch übertroffen wird von unserer heimischen Fichte (Kottanne). Dieser Baum erfreut sich einer noch größeren Beliebtheit insofern, als man einmal fast alle die genannten Arten fast ebenso häufig darin nistend findet (abgesehen von den drei letztgenannten), wie im Wacholder. Dies erfährt indessen eine Einschränkung dahin, daß die erwähnten Arten mit Ausnahme der Goldhähnchen die Fichte nur so lange als Heim erwählen, als der Baum noch jung ist (bestes Alter 5—10 Jahre) und die Astquirle in frischem Grün bis dicht zum Boden reichen. Sobald aber der Fichtenbusch zu einem Baum herangewachsen ist, wird er von jenen Arten verschmäht, dafür aber wieder von andern bevorzugt, so insbe-



ondere vom Gimpel, von der Sing- und Mittelrossel, der Turtel- und Ringeltaube und vom Eichel-ehrer (der freilich ein unerwünschter Gast im Vogelschutzgehölz ist).

Zichte und Wacholder halte ich daher für das wichtigste Element im Vogelschutzgehölz. Es ist dabei allerdings zu beachten, daß beide Baumarten nur da in voller Entwicklung und damit zu größter Ausnutzungsmöglichkeit kommen, wo ihnen volles Licht und Luft ungeschmälert zugute kommt. Sie dürfen also in nicht zu geschlossenen Beständen stehen, und es wird sich empfehlen, ihnen nach Möglichkeit isolierte Plätze zu gewähren oder sie am Außenrand geschlossener Buschgruppen anzupflanzen, diese selbst aber aus laubtragenden Sträuchern zu bilden.

Behe ich zu diesem übergehe, will ich noch erwähnen, daß von heimischen Koniferen nur noch die Kiefer (Taxus baccata) für das Vogelschutzgehölz in Frage kommt, während Lärche und Edel-tanne seltener zum Nisten aufgesucht werden, und die Kiefer in allen Formen ganz ungeeignet ist. Desgleichen sind auch die Gruppen der Zypressen nur einzelne Arten gut verwendbar und insbesondere diejenigen zu vermeiden, deren Laubwerk schwer ist und wie gepreßt scheint. Sehr geeignet sind dagegen auch die bei uns kultivierten ausländischen Wacholderarten, wie z. B. Juniperus virginiana und sabina.

(Schluß folgt.)

### Aus der Voliere.

Von einem langjährigen Vogelliebhaber.

(Fortsetzung.)

(Nachdruck verboten.)

#### Sammetweber — Euplectes capensis (L.).

Vor etwa 20 bis 25 Jahren zurück sah ich bei einigen Händlern öfters diesen Vogel, gleichzeitig mit Störche und Fuchswebem. Wie es sich jetzt hiermit verhält, ist mir heute noch ein Rätsel, denn in unserer Zeit sind doch genannte Vogelarten vom Vogelmarkt fast völlig verschwunden, trotzdem die Einfuhr fremdländischer Vögel sich seitdem sehr artenreicher gestaltet. Wie viele der jetzigen Leser der „Gef. Welt“ haben wohl einen lebenden Fuchsweber gesehen? So ist es auch mit dem Sammetweber geworden. Groß war daher meine Freude, da mir im Jahre 1908 gelang, durch Tausch einen solchen von einem zoologischen Garten zu erwerben. Der Vogel war aber sehr alt und verblieb hier nur eine kurze Zeit am Leben, indem er während der Erkrankung zum Winterkleide einging. Ich besitze ihn jetzt ausgestopft. Es ist die Hauptform aus dem Kaplande mit graubräunlichem Schenkel. Raum ein Jahr später bot mir der Zufall wieder ein Männchen Sammetweber im Winterkleid, den ein Kolonialreisender aus Ostafrika mitgebracht hatte. Der Vogel ist sich später schön verfärbt und zeigt dann auch, außer geringerer Größe als der vorgenannte, die schwarzen Schenkel, die der ostafrikanischen Form entsprechen, welche als besondere Art Euplectes anthomelas aufgestellt ist. Bei meinem Vogel ist das Gelb an den kleinen Flügeldecken und am Bürzel ferner bedeutend lebhafter und tiefer gelb, fast dottergelb, als bei dem Vogel vom Kaplande,

den ich besitze; bei diesem ist das Gelb heller und blässer.

Außerordentlich für diese Weber ist das Verbleiben des gelben Gefieders auch im Winterkleide, wodurch die Männchen immer kenntlich sind.

Die überwiegende Zeit des Jahres zeigt mein jetziger Sammetweber, ganz wie der vorige, ein recht ruhiges Benehmen und lebt in Frieden mit verwandten Mitbewohnern der Voliere. In Erregung sträubt er die gelben Bürzelsfedern und die Nackenfedern und sperrt beim Singen den Schnabel weit auf bei hoch aufgerichteter Körperhaltung. Er geht dann keinem aus dem Weg. Der Sammetweber erinnert in seinem Tun und Treiben sehr an die kurzschwänzigen Witwen, besonders



Schnepstaube,  
1/2 nat. Größe  
(f. S. 192).

an Urobrachya axillaris (A. Sm.), die ich früher besaß und in dieser Zeitschrift besprochen habe. Offenbar sind auch diese Vögel einander sehr nahe verwandt und wir sehen hier, wie Weber und Witwen ineinander übergehen ohne jede scharfe Trennung\*). Mehrere Arten, die zu den Witwen gezählt werden, bauen wie die Weber schöne kugelige Nester, auch in meinem früheren Vogelhause haben sie das.

#### Drangeweber — Pyromelana franciscana (Jerd.).

Wie bereits früher von mir in dieser Zeitschrift erwähnt, erhalten wir im Vogelhandel Vögel dieser Art in verschiedener Färbung. Die auf dem Vogel-

\*) Da sich Verfasser genau auf die Behandlung von Fragen des System betreffend einläßt, möchte ich an dieser Stelle darauf hinweisen, daß diejenigen Vögel, welche man als Widahuten oder Witwenvogel zusammenfaßt, doch nicht einander so nahe stehen, daß sie als besondere Gruppe zusammengefaßt werden können. — Meinonow reißt an die Gattung Euplectes — Sammetweber die Gattung Urobrachia — Stammelschwanzwitwe und sagt von der letzteren, der Gattung Euplectes ähnlich, Schwanz aber stärker gerundet, Bürzelsfedern ziemlich lang, aber nicht zerflümmelt und weich; Gefieder schwarz; mit gelbem oder rotem Schulterflecke, Bürzel nicht gelb.

markt am häufigsten vorkommenden sind die größten und im Prachtgefieder von gelblich feuerroter Farbe. Im Winterkleid sind diese Vögel in der Grundfarbe gelbbraunlichgrau, die Farbe an Kropf und Seiten am tiefsten und reinsten.

Gegen Weihnachten ist in den letzteren Jahren eine abweichende kleinere Form eingeführt worden, sodann auch im Jahre 1910. Bei dieser ist das Männchen im Sommerkleid tief und leuchtend scharlachrot. Im Winterkleid ist dieselbe auch sehr leicht von der erstgenannten zu unterscheiden, indem sie ganz hell aschgrau ist mit fast reinweißer Unterseite. Die Oberseite ist natürlich auch bei dieser dunkel gestrichelt. Während die Flügeldecken bei der gewöhnlichen breit gelbbraunlich gerandet sind, sind dieselben bei der letzteren nur schmal grau gesäumt. Augenstreif weißgrau, nicht gelblichbraun. Wie ich schon in früheren Arbeiten erwähnte, tragen sie bei der Einfuhr stets einen fast weißlichen Schnabel mit dunkler Spitze. Das ist aber darin begründet, daß die Vögel bereits in beginnender Wintermauser sind. Drei Stück, die ich erwarb, verfärbten sich alle sofort zum Winterkleid und der Schnabel ist rein elfenbeinweiß geworden. Alle diejenigen der gleichen Sendung, die als unverkauft zu Weihnachten bei dem Händler sitzen blieben, sind, wie die meinigen, ebenfalls grau geworden. Es soll mich interessieren, ob die Vögel sich wieder gegen Sommer ebenso schön verfärben, doch zweifle ich nicht daran.

Zweifellos werden diese schönen Weber von einer bestimmten Hasenstelle ausgeführt, wo sie in einem bestimmten Gebiete leben und dort, wenn die Vögel nach beendeter Nistzeit in großen Scharen umherfliegen, in Menge eingefangen. Auch scheint es, daß sie in Gebieten leben, wo die Jahreszeiten einigermaßen mit den unsrigen zusammenfallen, da sie immer im Januar grau werden.

Ferner sah ich kurz nach Neujahr noch einen zweiten Transport soeben eingeführter Orangeweber, die wieder die Größe der gewöhnlichen hatten, die aber alle nicht tiefrot oder doch feuerrot waren, sondern gleichmäßig dottergelb wie der Bürzel meines Sammetwebers. Da alle Vögel gleich, läßt sich wohl kaum mit einer Farbenverbleichung rechnen. Die Flügel und der Schwanz sind fast schwarz, mit breiten dunkelgelbbraunlichen Federrändern. Ich habe zwei solche Vögel erworben, die nun inzwischen auch grau geworden sind. Dennoch sind dieselben von den anderen leicht zu unterscheiden, denn ebenso heller wie die scharlachroten sind im Vergleich zu den gewöhnlich eingeführten, ebenso dunkler sind wieder diese dottergelben. Das graue Gefieder ähnelt dem dunklen Winterkleid des Brandwebers oder kleinen Flammenwebers. Es wird für mich hier ebenfalls von Interesse sein, ob die gelbe Farbe sich konstant hält oder nicht. Ich glaube mich zu erinnern, daß einmal vor längerer Zeit ein Liebhaber in dieser Zeitschrift auch über einen Orangeweber berichtet hat, der gelb anstatt rot war, nicht das bekannte verblühtene Gelbrot, das viele Feuerweber bei unzureichender Haltung im Gefangenenleben tragen, sondern ein reines und schönes Gelb hatte. Ich habe mich bemüht, etwas Näheres darüber in den alten Jahrgängen der „Gef. Welt“ zu finden,

leider vergebens. Vielleicht äußert sich der Herr Schriftleiter darüber.

Noch sei bemerkt, daß hier angegebene Farbenveränderungen der Orangeweber von Prof. Reichenow in seinem Buche „Vögel Afrikas“ nicht erwähnt werden

#### Drixweber — *Pyromelana orix* (L.).

In der großen Vogeleinfuhr aus Südafrika im Frühjahr 1910 befanden sich unter vielen anderen begehrenswerten Vogelarten erfreulicherweise auch eine Anzahl Drixweber, fast der schönste aller Feuerweber, der leider bis jetzt sehr selten erhältlich gewesen, indem die als solche von dem Händler zeitweilig angebotenen stets die gewöhnlichen großen Flammenweber (*P. flammiceps*) sind. In den genannten Sendungen befanden sich diesmal auch Weibchen, die sonst noch seltener zu haben sind als die Männchen. Fast alle Drixweber befanden sich bei der Einfuhr im Winterkleid. Selbst erwarb ich davon drei Paare, die sich alle im Juni wieder verfärbten. Da vermutlich alle diese gleichzeitig importierten Vögel von ein und derselben Gegend stammen, ist es auffällig, wie sehr das Schwarz des Kopfes in seiner Verbreitung differiert. Bei dem einen Vogel ist die ganze Oberkopf bis zum Nacken nebst Kopfseiten und großer Kehlfleck schwarz, das Rot ist tief feuerrot. Das Schwarz der Unterseite geht so hoch aufwärts, daß vorne nur ein schmaler roter Halskragen übrig bleibt. Der zweite Vogel ist lebhaft tiefscharlachrot. Vorderkopf bis Scheitelmittle, Kopfseiten bis weit nach hinten nebst großem Kehlfleck schwarz. Vorne ebenfalls nur schmaler roter Halskragen. Das dritte Männchen ist gelblich orangerot; bei diesem ist nur Stirn, Wangen und kleiner Kehlfleck schwarz. Halskragen ist vorne viel breiter, weil der Kehlfleck klein ist und das Schwarz der Brust sich weniger aufwärts zieht. Der Schnabel ist bei allen Vögeln kurz und dick im gebogenem First, nicht gestreckt und spitz wie z. B. bei dem verwandten großen Flammenweber.

Die Systematiker trennen allerdings auch diese Weber in verschiedene Arten und Nebenarten, wie in Reichenow: „Die Vögel Afrikas“ angegeben, doch fallen dieselben nicht mit den Typen meiner Vögel zusammen, die wohl alle dem wirklichen *P. orix* angehörig sind. Doch sehen wir, daß die Art individuell recht verschieden gezeichnet ist. Auch variiert die Größe dieser Vögel etwas. Als ich in meinen früheren Arbeiten über meine Drixweber schrieb, gab ich an, daß sie an Größe meinem großen Flammenweber nachstehen. In einer Fußnote bemerkte der Herr Schriftleiter durch Maßangaben (wohl Reichenow's „Vögel Afrikas“ entnommen), daß der Drix stets die größere sei. Bei den vielen *flammiceps*, die ich leben gehabt, habe ich bemerkt, daß auch diese in der Größe verschieden sind. Der Flammenweber, mit dem meine Drix verglich, ist tatsächlich der größte, den ich habe sie später genau gemessen.

(Fortsetzung folgt.)

#### Kleine Mitteilungen.

Eine neue Freistätte für Wasser-, Strand- und Sumpfvögel ist soeben vom Intern. Frauenbund für Vogelschutz (Sitzstätte: Charlottenburg, Selenheimerstraße) in der Freistätte „Käulein Steinweg“ auf der Insel Hidda

ie (westlich von Rügen) geschaffen worden. Abscheulich war es jetzt das Niederfallen der herrlichen Möven, Seeschwaben, ampfläuser und anderer Strandvögel seitens schiefswütiger abegäste und Fremder, die solchen Vogelmassenmord zum Sport machten. Nun hat der Internationaler Frauen- und für Vogelschutz Verträge mit den Jagdpächtern abgeschlossen, wonach sich diese verpflichtet haben, jedermann die Erlaubnis zum Eier sammeln und Schießen zu verweigern und läßt die Jagd einen großen Teil des Jahres auf allen Arten und auch auf eine große Anzahl besonders namhafter mächtiger Arten sogar das ganze Jahr hindurch ruhen lassen. Zwei ortsansässige Vogelwarter sind verpflichtet, die Innehaltung der Schutzbestimmungen zu achten und jeden wagen Übertretungsfall unmissverständlich zur Anzeige zu bringen. Auf dem besonders arg gefährdeten unbewohnten Süden Hiddensee, dem „Gellen“ soll im nächsten Jahre ein Blockhaus als Wohnung eines ausschließlich mit der Aufsicht betrauten Wärters errichtet werden. Der Intern. Frauenbund für Vogelschutz richtet an alle Natur- und besonders an alle Vogelreunde eine herzliche Bitte um Beiträge zu einem Fonds für Unterhaltung zweier Vogelwarter auf Hiddensee zum Schutze der dortigen Wasser- und Sumpfvögel. Die Ehrenvorsitzende des Vereins, Ihre Erzellenz Frau Gräfin von der Gröben überließ dem Fonds für Hiddensee die von ihr aus Anlaß des ersten deutschen Vogelschutztages gestifteten tausend (1000) Mark. Höfentlich folgen viele Naturfreunde ihrem Beispiele. Die Geschäftsstelle nimmt jede Gabe dankbar an.

**Behandlung der Eroten in Legenot.** Wer hätte nicht unter dieser Not bei seinen gefiederten Lieblingen zu leiden gehabt! Vielleicht bekämpfen wir dieselbe demnächst mit wirksamen Medikamenten oder vermeiden sie gar fast ganz, wenn wir von medizinisch sachkundigen Vogelwirten, wie Herrn Dr. Otto, weiter beraten werden. (Vgl. Seite 405 der „Ges. Welt“ für 1910.)

Einstweilen möchte ich meine Erfahrungen auf diesem Gebiete mitteilen, die vielleicht in diesem oder jenem Falle von Nutzen sein könnten, solange jene Kuren mit Kaxo noch nicht allgemein zugänglich sind.

Ein Gürtelgrassinkenweibchen rückte wiederholt eifrig zum rutgeschäft, aber es hatte regelmäßig mit Legenot zu tun. Es erfolgte war es nahe am Verenden. Es lag in einer ästige kräftelos. Ich machte nun noch einen letzten Versuch, ihm das Tierchen, wickelte es in Waite ein und steckte das Gefäß — nur das Schnäbelchen sah etwas heraus — in ein flaches Kistchen in Retortenform und dieses legte ich auf den Boden eines kleinen Käfigs, der in der Ofenröhre lag. Es war kühle Witterung und der Kachelofen ästig erwärmt. In der Röhre blieb der Käfig bis zum nächsten Morgen stehen. Das Vögelchen hatte sich aber inzwischen aus seiner Hülle befreit und sah leidlich munter im Käfig. Das Ei war gelegt. Dieses Tierchen habe ich nun im Laufe der Zeit wohl zehnmal in gleicher Weise mit demselben Erfolg behandelt. Es war schon daran gewöhnt, sträubte sich insofern nicht mehr, wenn die erwähnte Prozedur mit ihm vorgenommen wurde, schien vielmehr sich sehr bereitwillig ihr zu unterziehen. In ähnlicher Weise habe ich eine ganze Anzahl Vögel in gleicher Not behandelt und regelmäßig damit Erfolg erzielt, wenn die Behandlung rechtzeitig eintrat. War ein warmer Ofen nicht vorhanden — also im Sommer — dann nützte auch die Einwickelung.

Ich bemerke noch, daß es dabei gleichgültig war, ob ein normales oder weichschaliges Ei zu Tage trat.

Beyer, Zella St. Blasii.

**Die Abnahme des Storches.** In einem Artikel über die Naturdenkmäler am Niederrhein in der „Köln. Zeitung“ ist es: „Bestimmte Storchnester befinden sich im Kreise nur noch in Bubberg auf einer gekappten Ulme mit Karrenrad und in Everlael auf einer Eiche mit aufgelegter Egge. Alle übrigen Horste waren in diesem Jahre ohne Brut.“ — In dem heftigen Dorfe Dortelweil bei Frankfurt wurden im Jahre 1909 von den Einwohnern 40 Nester, aufgebracht und von demselben ein eisernes Reisengestell beschafft, das an Stelle eines samengebrochenen Storchnestes auf dem betreffenden Hause festigt wurde. Hier hat ein Dorf gezeigt, wie man Naturvögel treibt. — In Mittelranken waren seit 1903 in 61 Nistkästen von 159 Nestern 81 unbefestigt geblieben.

**Schwarzdroffeln und Eichhörnchen in Berlin.** Im kleinen Tiergarten zu Moabit fanden sich früher neben den zahlreichen schwarzen (männlichen) und braunen (weiblichen)

Droffeln auch einige weiß- und braungefleckte vor; in diesem Jahre haben sich auch noch zwei vollständig weiße Droffeln eingefunden. Die Vögel werden soviel wie möglich gepflegt. Im Winter wird alle zwei bis drei Tage, bei größerer Kälte öfters, in den zahlreichen Futterstellen das Futter ausgetreut und auch Trinkwasser bereitgehalten. Auf den Bäumen des Leipziger Platzes befindet sich seit einiger Zeit ein Eichhörnchen. Als Beamte der Parkverwaltung es kürzlich zu fangen versuchten, legte sich das Publikum entrüstet ins Mittel. Viele Leute haben stündlich Freude an diesem „Affen der deutschen Wälder“ und werfen ihm bei ihrem täglichen Gang über den Platz Nüsse und andere Leckerbissen zu.

„Tägl. Rundschau“ 19. III. 1911.

**Idstedt, 16. März.** Ein seltener Starkasten befindet sich im Garten der Waffenkammer, eine große leere Bombe, die aus den Kriegsjahren von 1848—1850 stammt und damals wohl mit Sprengstoff gefüllt war. Sie liegt auf der Erde und wird schon seit Jahren im Sommer von einem Starkepaar als Wohnung benutzt. Wenn im Frühling die Stare ihre alte Behausung aufsuchen, sind auch die kleinen Bombenbewohner da, um zuerst ihre Wohnung zu reinigen von den Überresten des alten Nestes und den Blättern, die der Sturm hineingeweht hat. Im vorigen Jahr gab es, so schreiben die Schw. Nachr., in der Bombe vier Junge, die getreulich von den Alten gefüttert wurden, auch wenn die Besucher der Waffenkammer in nächster Nähe herum saßen. Die Tierchen werden sehr vertraulich

**Stieglitze und Hänflinge erkranken bei starker Fütterung mit Löwenzahnblättern.** Im Sommer 1910 hielt ich in meiner Hofvoliere 1 Paar Stieglitze und 1 Paar Hänflinge. Um die Vögel zur Brut zu bringen, gab ich neben einem reichhaltigen Körnermischfutter auch allerhand für diese Zwecke geeignete Pflanzen. Bald hatte ich herausgefunden, daß die Stieglitze den Samen der Kuckblume oder Löwenzahn leidenschaftlich gern fraßen; nach und nach kamen auch die Hänflinge dahinter. Die noch nicht ganz geöffneten Samenstände wurden von der Seite angebohrt und vollständig ausgeleert. Ich gab ihnen, soviel sie haben mochten, so daß sie schließlich weiter nichts fraßen. Nach 5—6 Wochen zeigten die Vögel Zeichen einer Darmkrankung, welcher beide Männchen erlagen. Die Weibchen erholten sich wieder und ich ließ sie fliegen. Bei der Sezierung der Männchen fanden sich Darm und Leber entzündlich angeschwollen. Die Haut, sowie alle Felleile waren tiefgelb gefärbt, wahrscheinlich eine Folge der starken Löwenzahnfütterung. Ich möchte deshalb hervorwarnen.

Seit Fütterung mit allem sauberen Mörtel und geöffneter Eierschale ist kein Vogel mehr an Legenot erkrankt. Sepien- schale gebe ich höchstens einzeln gehaltenen Männchen doch in großen Räumen kommt diese nicht mehr wieder. Ich ließ mich groß Schaden immer wieder hierzu verleiten.

Max Schlußke, Jägerndorf.

## Sprechsaal.

(Steht den Abonnenten kostenlos zur Verfügung.)

Die Herren Vogelliebhaber aus der Schweiz, die sich für meine Arbeiten in der „Ges. Welt“ interessieren, möchte ich noch auf meine früheren Arbeiten „Vom Vogelhaus“, „Von meinen Vögeln“ usw. in dieser Zeitschrift vom Jahre 1902 ab aufmerksam machen. Die Arbeiten dürften verchiedenes von Interesse eben für ihren Zweck enthalten. Den Herrn N. Kunzendorff, der in Heft 21 soeben über den rotköpfigen Rohrstärkling Mitteilungen macht, möchte ich besonders auf meine Äußerungen über genannte Art in der „Ges. Welt“, Jahrgang 1903, Heft 50, Seite 397—98 und Jahrgang 1905, Heft 3, Seite 22 aufmerksam machen. An erstgenannter Stelle heißt es: „Der Vogel verhält sich gleichgültig gegen andere Vögel“, denn so sieht es in der Tat aus. An letztgenannter Stelle wird aber berichtet, wie es mir endlich gelang, festzustellen, wie eben dieser Stärkling, wenn er sich unbeobachtet glaubte, mörderisch über kleinere Vögel herfiel und ihnen mit dem langen, spitzen Schnabel das Gehirn durchbohrte. Ich rate deshalb dringend, daß man diesen Vogel scharf überwache. Der Herr N. hat bereits durch Verlust des schönen und seltenen Mennigvogels selbst erlebt, daß sein erstes Mißtrauen wohlberechtigt war. Der Herr Schriftleiter stellt in einer Fußnote zu meiner Äußerung über meine aufgestellten Typen des Blutschnabelwebers die Vermutung dar, es handle sich bei dem vierten Typus vielleicht um frischvermauferte Stücke, die

die Federränder noch nicht abgerieben haben. Deshalb die hellen Neberränder des Rosarots und der rufsfarbige Ton der Stirn, Wangen und Kehle. Dem ist aber nicht so. Im dritten Jahre besitze ich davon vier Stück, die sich jedes Jahr so verfärben, und die beim Ablauf des Prachtkleides noch genau so aussehen, wie anfangs in der Verfärbung. Dasselbe war der Fall bei denen, die ich im Stellingener Tierpark und im Hamburger zoologischen Garten einige Jahre hindurch zu allen Jahreszeiten beobachtete. Ich werde gern gelegentlich der Schriftleitung ein oder zwei solcher zur Ansicht einsenden.

Der langjährige Vogelliebhaber.

### Aus den Vereinen.

„Aegintha“, Verein der Vogelfreunde zu Berlin. Schlußfeier vor den Ferten am Donnerstag, den 15. Juni 1911, abends präzise 8 1/2 Uhr, im Vereinslokal, Stralauer Straße 3. Tagesordnung: 1. Verlesung des Sitzungsberichtes vom 1. Juni ds. Js. 2. Ornithologisches: Vortrag des Herrn Krebs: Unsere Spechte. 3. Anmeldung neuer Mitglieder: Angemeldet Herr Juwelier F. Fischer, Friedrichstr. 121. 4. Geschäftliches, Allgemeines, Fragekasten. 5. Festsetzung des Fertenprogramms. Gäste willkommen.

Der Vorstand: J. A.: D. Vorbrodt, II. Schriftführer, O 112, Weserstraße 28 I.

### Vom Vogelmarkt.

Von seltener auf den Vogelmarkt kommenden Vögeln werden angeboten:

- Kornhas, Karlsruhe, Händelstr. 14: 1,1 junge kleine Kubastinken.  
G. Malozer, Innsbruck, M.-Theresia Straße 37: Goldsüßblatvögel, Sichelimalien, Malabarflare.  
Wilh. Marmelische, Dresden, Johannesstr. 14: Klarino, Schwarzkehltrupial, 1 P. graue Kardinäle, Kupfersinf, Gelbstirngirlitze, Massenawachtel, Weibchen, Feuerzeig  $\times$  Kanarienvogel.  
Ingenieur G. Moehlman, Souv. Perm. Kuschwinski-Sawod, Rußland: 2,1 Riesenuhu, alle 1910, aus dem Ural.

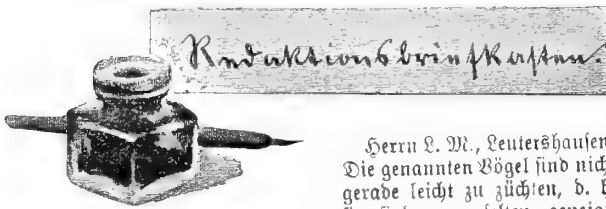

Herrn L. M., Leutershausen. Die genannten Vögel sind nicht gerade leicht zu züchten, d. h. sie sind nur selten geeignet, sich in Gefangenschaft fortzupflanzen. Blutschnabel- und Feuerweber müßten schon recht geräumige Käfige — mindestens einen Kubikmeter Inhalt — haben. Sie sind nur selten gezüchtet worden. Ihre Brutzeit ist eine sehr verschiedene und läßt sich nicht genau angeben. Der Drangeweber baut ein kugelförmiges Nest in einer Nistgabel oder in Birkenruten. In ähnlicher Weise baut der Blutschnabelweber das Nest. Als Hauptstoffe kommen in Betracht: Agave-, Kotos-, Bastfäden, Heu, Sackleinwand-, Wollfäden usw. Die Brutdauer ist 12–14 Tage. Der Tigerfink schreiet häufig, aber selten erfolgreich zur Brut. Er baut meist ein freistehendes Nest in Zweigen oder auf einem Kirschen und dergl. Selten benutzt er zum Nestbau ein Harzerbauernchen. Die Niststoffe sind die eben genannten, dazu noch Federn und Tierhaare. Die Nistzeit ist November bis Januar. Er brütet aber auch in der Gefangenschaft zu anderer Jahreszeit. Die Brutdauer ist 11–13 Tage. Ein Züchtungskäfig muß mindestens 50 cm  $\times$  35 cm  $\times$  45 cm groß sein. Viel größer müßte der für Helenasfänchen sein, welche sich im kleinen Käfig infolge ihrer Eckenheit nicht züchten lassen. Nistgelegent, Niststoffe und Brutdauer sind dieselben wie beim Tigerfink mitgeteilt. Die Brutzeit fällt in die Monate August–September, März–April. Näheres s. im „Vogelzuchtbuch“.

Verantwortlich für die Schriftleitung: Karl Neunzig, Hermsdorf bei Berlin; für den Anzeigenteil: Franz Wunderlich, Magdeburger Breiter Weg 166. — Verlag der Kreuz'schen Verlagsbuchhandlung in Magdeburg. — Druck von A. Gopfer in Burg b. M.

Herrn F. B., Frankfurt a. M. Die australische Schopftaube (Abb. S. 189) ist wie folgt gefärbt: ♂ ♀ Kopf grau verlängerte Kopffedern schwarz, am Grunde grau; Nackter braungrau; Rücken olivengrünlichgrau; Oberschwanzdecken braungrau, weiß gespitzt; Unterschwanzdecken dunkelgrau; übrige Unterseite grau; Halsseiten, Brust rötlich überhaucht; Weibchen braun verwaschen; Kleine, mittlere Flügeldecken gelblichgrau; nach außen reiner grau, jede Feder dicht vor der Spitze mit schmalem schwarzem Querband; größere Deckfedern bronzegrün schimmernd mit weißem Rand; Handschwingen grauschwarz; Armschwingen breit weiß gerandet, die letzten auf der Außenfahne metallisch glänzend; 2 mittlere Schwanzfedern braun übrige schwarzbraun, auf der Außenfahne metallisch glänzend weiß gespitzt, nackter Augentkreis rot; Auge orange; Schnabe schwarz, rot, unreiner, weiße Binde der Flügeldecken schmutzig weißgrau. — Sie ist häufig gezüchtet; Nest auf Reisig haufen, in den Zweigen eines Nadelholzbaumes, mit zierlicher Mulde, sorgfältiger als die Nester anderer Tauben gebaut Brutdauer etwa 20 Tage; Brutzeit zu jeder Jahreszeit auch im Winter im Freien; Junge verlassen 9 Tage alt das Nest Näheres s. „Vogelzuchtbuch“.

Herrn E. L. z. St., Kappenberg. Besten Dank für freundliche Grüße.

Abonnent in Herr. = Schl. Anonyme Anfragen können nicht berücksichtigt werden. Bezugsquellen können an diese Stelle nicht genannt werden.

Herrn J. G., Eberswalde. Der Käfig (80  $\times$  45  $\times$  30 cm) wäre zur Beherbergung eines Paares Wachteln und eine Felleiche wohl ausreichend, aber Wachteln sind angriffslustig Vögel, und es ist deshalb fraglich, ob ein derartiges Zusammenhalten der drei Vögel auf die Dauer möglich sein wird.

Herrn v. B., Wien. Es ist bisher nicht gelungen, zu ergründen, wie dem Absterben der Jungen im Ei vorgebeugt wird. Vermutlich liegt die Ursache in der Konstitution der Elternvögel. Man nimmt gewöhnlich an, daß das Absterben der Jungen im Ei eine Folge zu trockener Luft im Nistraum sei. Diese Annahme scheint aber eine irrthümliche zu sein.

Herrn W. G., Wiesenthal. Genanntes Buch ist für Rinde bestimmt und würde ihrem Wunsch nicht entsprechen.

Herrn J. L., Sterzing. Die Fütterung mit frische Ameisenpuppen war nicht der Grund des Eingehens der E. Sie litt schon lange an einer mit allmählicher Abzehrung verbundenen Störung der Verdauungs- bzw. Ernährungs-tätigkeit. Der ist sie erlegen.

Frau H. v. R., Zisterburg. Dem jungen Star sind frische Ameisenpuppen und wenn möglich allerlei glatte und weichhäutige Insekten zu reichen, daneben auch einige frisch gehäutete Mehlwürmer in nicht zu großer Anzahl. Etwa rohen mageren Fleisches und hart gekochter Eier kann er auch jetzt schon erhalten. Allmählich wird er an trockene Ameisenpuppen, mageres kleingeschnittenes gekochtes Fleisch und Milchsammel gewöhnt. Mit Hilfe der genannten Futtermittel gelang man zur Ernährung mit einem guten Universalfutter über.

Herrn Postmeister B., Zella S. Blasii; Herrn D. i. Heibelberg: Beiträge dankend erhalten.

Frau G. F., Danzig. Der Mischling Gürtelgrassfin  $\times$  Spitzschwanzamandine ist einem Magenkatarrh erlegen, der vermutlich nicht übertragbar ist. Daß mehrere Vögel zu hintereinander eingingen, hat seinen Grund in gleichen Ursachen, verdorbenes oder schädliches Futter oder dergleichen.

Herrn A. Th., Staßfurt. Das Schloßgut Seebach, dessen Besitzer Freiherr von Berlepsch ist, liegt im Kr. Langensalza, nächste Bahnstation von Mühlhausen i. Th. Ein Vogelschutzgesetz für Deutschland besteht seit 1888. Das neue „Vogelschutzgesetz“ seit dem 30. Mai 1908. Preußen hat kein besonderes Vogelschutzgesetz.

Herrn F., Erfurt. 1. Die Todesursache des jungen Amaranthen läßt sich nicht mehr feststellen. 2. Die ein Jahr alten „weißspitzigen Schwanzmeisen“ haben noch die dunklen „Augenbraunenstreifen“, in der Mauer verschwinden sie dann. Zuweilen sollen Weibchen dieser Art die Streifen erst in der dritten Mauer verlieren.

Herrn J. H., Dortmund. Der Vogel muß, wie angegeben umhüllt werden. In dem trogartigen Trinkgefäß der genannten Käfige kann er baden, was ihm durchaus nicht schadet. Unbedeutend ist das Baden nicht.



Zeresastrild. *Aidemosyne modesta* (Gould).

Muskatfink. *Munia punctulata* (L.)

Malabarfasänchen. *Aidemosyne malabarica* (L.)

Silberschnäbelchen. *Aidemosyne cantans* (Gm.)



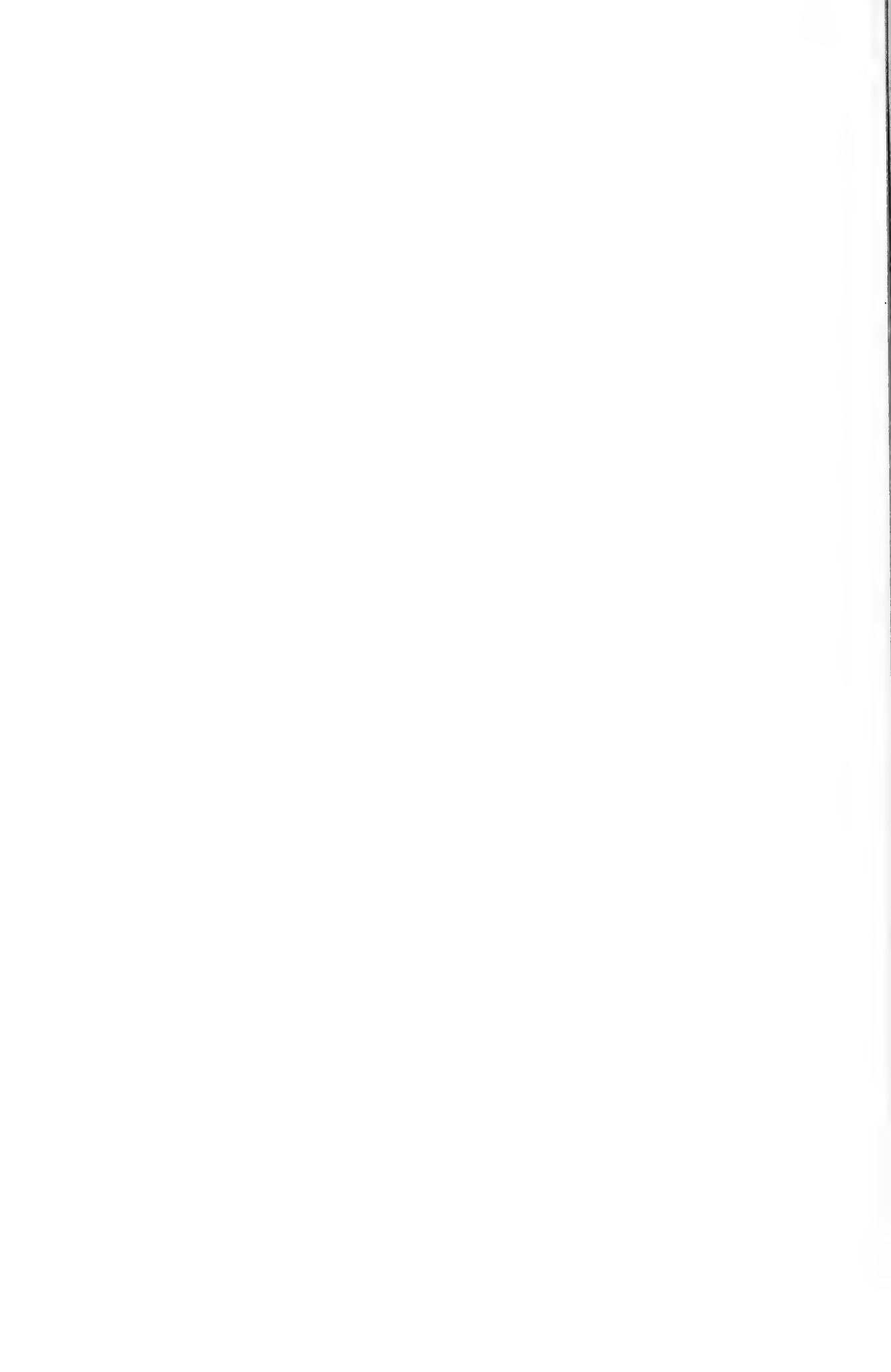



# Die gefiederte Welt.



Wochenschrift für Vogelliebhaber.

## Unsere Blauekehlchen.

Von F. Anzinger.

(Fortsetzung.)

(Nachdruck verboten.)

Was die Größenverhältnisse zwischen den hier angeführten Varietas betrifft, müssen diese als rein individuell bezeichnet werden. Ich besaß und sah weißsternige von verschiedener Größe: 14 bis 15 cm; das ostersternige Blauekehlchen, das nach Brehm größer sein soll als das weißsternige und Wolfi, ist nach dem Vogel, den mein Freund Prantl besitzt, kleiner und schwächer als mein Pseudo-Wolfi, und ein ebensolches Wolfi, das sich im Vorjahre auf dem hiesigen Vogelmarkte befand, war bedeutend größer und stärker als das erstgenannte.

Ebenso individuell ist das Können in den Gesangs-vorträgen dieser Varietäten. In der Charakteristik gleich, höchstens mit höherem oder tieferem Stimmtone, erkennt man sie sofort als Blauekehlchen, einerlei, ob oster- oder weißsternig usw., denn das Schnurren oder Spinnen, das fast immer gehört wird, ist jedem Blautropf eigen. Die Verschiedenheit liegt also nicht in den trennenden Farben und Zeichnungen dieser Vögel, sondern in ihrem jeweiligen Talente, in diesem Falle in der Gabe, Gesangsätze, Lock- und Warnrufe usw. verschiedener anderer Vögel nachzuahmen. Je nach diesem Talente und je nach dem Orte, wo der Vogel in der Jugend gestanden ist und eventuell wiederhört, wird auch sein Gesang nach Vielseitigkeit und Eigenartigkeit abwechseln.

Sehr gut beschrieben ist der Blautropfgesang in der Naturgeschichte der deutschen Vögel von C. G. Friderich. Dort heißt es:

„Der Gesang des Blauekehls ist durchaus eigenartig, höchst wunderbar, fast leierartig; als Grundstimme ein Schnurren, das immer als Begleitung ertönt, woraus sich dann die hellen, pfeifenden Töne erheben, so daß man glaubt, der Vogel sänge mit vielerlei Stimmen. Aus den hellpfeifenden angenehmen Strophen, welche die begleitende Leierstimme übertönen, lassen sich Sätze, Locktöne und Rufe anderer Vögel sehr deutlich erkennen, so daß Naumann es zu den Spöttern rechnet. Das Pickwerwick der Wachtel, den Lockruf des Buchfinken und der Randschwalbe, Töne aus dem Gesang der Graßmücken und Rohrfänger,

das Zirpen der Grille\*), das Getreisch des Fischweihers, das Quaken des Laubfrosches hat er deutlich nachahmen hören.“

Heute ist die Nachahmungsgabe talentierter Blautropfe wohl den meisten Liebhabern zum mindesten durch Beschreibungen bekannt und es dürfte genügen, wenn ich hier nur einige interessante Beispiele anführe.

Der weißsternige Blautropf des Bahnamts-Vorstandes Ballat in Landeck bringt außer Kopien von Sumpf- und Wasservögeln, die er nicht kennt, den Gesang des Goldhammers, den Ruf des Rebhuhns, Ruf und Schlag des Buchfinken, Lockruf vom Kleiber und fast aller Meisen, den Gesang des Zaunkönigs, des Weidenlaubsängers, der Kohl- und Sumpfschneise und des Gartenrotschwanzes. Am meisten fällt ihm ein Geräusch auf, das längere Zeit ertönt und große Ähnlichkeit mit dem Wezen einer Sense hat. Das weißsternige Blautropfchen eines hiesigen Liebhabers kopierte unter anderem den häßlichen Ruf des Pfau, das behagliche „Quarg“ des Teichfrosches, den Ruf des Wachtelkönigs, einer ihm unbekanntem Ente und des Mäusebussard. So weit ich mein Blaurüßel bis jetzt abhören konnte (meine Nachtigall, dieser junge Schreihs, läßt es nicht aufkommen), kopiert ebenso interessante als eigentümliche Tongebilde, über die ich später einmal berichten werde.

Es ist also wirklich bewundernswert, welche Modulationsfähigkeit der Stimme und welche Nachahmungsgabe diese Sänger besitzen, so daß sie all die hoch- und tiefliegenden, pfeifenden, zwitschernden, flötenden, gurgelnden, schnurrenden und quakenden Töne hervorbringen vermögen. Allerdings herrscht im Gesange der meisten Blautropfe, wie ja bei allen Spöttern, das Minderwertige vor und besteht oft nur aus einigen Nachahmungen, so daß man oft lange suchen muß, bis man etwas Käfigwertes findet. Unser Inn mit seinen aus dem Süden zufließenden Bächen und Flüssen versorgt uns heute zur Zugzeit noch mit einer genügenden Anzahl von Blauekehlchen und die Auswahl wäre deshalb nicht so schwer; trotzdem hat die Liebhaberei für sie mehr abgenommen, weil man nur in selteneren Fällen einen guten Griff

\*) Die Grille (nicht Haus-, sondern Feldgrille) hört man hier bei vielen Blautropfen und dürfte deshalb bereits in ihren Eigentums Gesang übergegangen sein.

macht. Die hiesigen Liebhaber fangen sie nämlich meistens selbst.

Wer indes auf einen schönen Käfig- oder Volierenvogel mehr reflektiert als auf einen guten Sänger, resp. nicht gerade erpicht darauf ist, daß der Vogel beide Eigenschaften vereinigen soll, dem kann ein Blaubrüstl nur empfohlen werden, denn nicht nur seine Schönheit, sondern auch sein liebenswürdiges und zutrauliches Betragen nehmen für dasselbe ein. Namentlich als Volierenvogel muß er sich sehr gut ausnehmen; allerdings dürfte er nur als einzelnes Männchen gehalten werden, denn zwei mit solchem Geschlechte befehlen sich auf das heftigste.

Bei seiner Freilust ist das Blaubrüstl leicht einzugewöhnen und fordert für die Folge keine solchen Ansprüche wie andere weiche Insektenfresser. Die Eingewöhnung des Frischfanges erfolgt bei verhülltem Käfig mit 40 bis 50 Stück lebenden Mehlwürmern per Tag. Nach einigen Tagen wird die Hälfte von diesem Mehlwurmquantum klein zerschnitten und mit einem guten Nachtigallenfutter derart stark vermengt, daß dieses Gemengel zusammen gefressen werden muß. Ist dies mehrere Tage hindurch erfolgt, so sind die zerschnittenen Mehlwürmer wegzulassen und dem Nachtigallenfutter gibt man jetzt wieder ganze Mehlwürmer, und zwar 10 bis 15 Stück als Morgensfütterung per Tag bei. Ich füttere als Nachtigallenfutter das Mischfutter von Apotheker Max Krueh, Qual. I, mit abwechslungsweise Beigabe von frischen Topfen (Käsequark) und stark zerquetschten Hanf nebst dem oben angeführten Mehlwürmerquantum. Während der Mauser, wenn die Umfärbung beginnt, ist dieses Quantum etwas zu erhöhen. Zur Zeit der frischen Ameisenpuppen kommen selbstverständlich diese hauptsächlich in Betracht. Empfehlenswert ist es, die bestimmte Tagesration (ein  $\frac{1}{16}$  Liter Flüssigkeit fassender Fressnapf mit Futter voll gefüllt) auf zweimal zu reichen, und zwar morgens und frühzeitig abends, so daß der Vogel einige Stunden mit dem Fressen pausieren muß. Einige Mehlwürmer sollen auch abends gereicht werden.

Zeitgemäße Abwartung, zweckmäßige Trink- und Badegelegenheit — der Vogel badet viel — und möglichst großer Käfig sind die Grundbedingungen der Blauechlenpflege. (Schluß folgt.)

### Zu unserer Farbentafel.

Von H. St. Neg. 33.

(Nachdruck verboten.)

Einer freundlichen Aufforderung der Schriftleitung folgend, sei es mir gestattet, zu unserer heutigen Farbentafel, welche in der bekannt meisterhaften Darstellungsweise Herrn K. Neunzigs wiederum eine kleine Gruppe Prachtfinken zur Kenntnis eines weiteren Liebhaberkreises bringen will, einige Begleitworte hinzuzufügen. Diese mögen um so angebrachter sein, als es sich fast bei allen um allgemein bekannte, gewöhnliche Arten handelt, an denen man, speziell seitdem sie in den letzten Jahren zu jener Duzendware herabgesunken sind, leicht achtlos vorübergeht, zumal sie durchaus nicht durch Farbenpracht die Aufmerksamkeit auf sich zu lenken vermögen. Betrachten wir als

ersten den Muskatfink, ein Vögelchen, aus der hinterindischen Inselwelt stammend. Gleich den Nonnen, denen er ohne Zweifel sehr nahe verwandt ist, steht er im Verrufe, ein langweiliger Geselle zu sein, dessen Haltung nicht gerade viel Reize bietet. Seine Käfigung im Einzelkäfige möchte ich zwar auch nicht empfehlen, andererseits erfüllt er dagegen seinen Platz im Gesellschaftskäfig und in der Vogelstube voll und ganz. Seine Färbung ist, wenn auch einfach, so doch sehr ansprechend, meinem Geschmack nach sogar ganz hübsch, so daß er unter einer Schar anderer Vögel stets angenehm auffällt. Die Ernährung und Pflege ist die denkbar einfachste, wobei der Muskatfink noch zu den ausdauerndsten Stubenvögeln überhaupt zählt. In Gemeinschaft mit anderen ist er einer der friedfertigsten und verträglichsten. In der Tat könnte er einen der empfehlenswertesten Vögel darstellen, wenn er nur leichter zu züchten wäre; dieser Fehler seiner Eigenschaften ist es wohl, der ihm in Liebhabertreuer am schwersten angerechnet wird. Daß ein guter Zuchtvogel im Ansehen und der Wertschätzung höher steht ist selbstverständlich, daß man aber im umgekehrten Falle einen Vogel uninteressant und langweilig finden sollte, ist nur eine vorläufige Meinung. Das Leber eines Vogels, auch sein geistiges, tritt mit Beginn und während der Brutzeit in eine Periode der höchsten Regsamkeit und Energieentfaltung über, und dies ist auch beim Muskatfink der Fall. Der Grundzug seines Charakters ist allerdings ein ruhiger, träger Stundenlang können diese Vögel zusammengedrängt in einem versteckten Plätzchen vor sich hin brüten einzig und allein dem Verdauungsgeschäfte obliegend was für den Liebhaber wirklich höchst langweilig sein kann. Wenn der Fortpflanzungstrieb erwacht, ändern sie aber ihr Wesen gewaltig. Der Liebestanz der Männchen, ihr bauchrednerisches Singen, die Wab des Nestortes, der Ausbau eines Nestes, wenn hinter einem Gebälk oder frei im Gebüsch ein unförmiger gewaltiger Haufen Stroh und Heu zusammengetragen wird, dies alles gehört ebenfогut zum Interessantesten wie bei irgendeinem anderen Vogel. Daß die Muskatfinken so selten zur Fortpflanzung schreiten sollte eigentlich die Liebhaber, gleichwie bei den Nonnen nur anreizen, sie dennoch dazu zu bringen, um sie einen Einblick in die Eigentümlichkeiten dieser seltsamen Geschöpfe zu erzwingen, zumal die Schwierigkeiten all nur in äußeren, ungünstigen Verhältnissen der Käfigung allenfalls noch in der Fütterung liegen können. In der Tat schreiten die Muskatfinken in der Vogelstube gar nicht so selten zum Nestbau, auch zur Eiablage kommt es vielfach, von einer Bebrütung derselben oder gar Aufzucht der Jungen ist aber fast nie die Rede. Der Grund mag ziemlich sicher in dem Gefühl der Unsicherheit der Vögel liegen, die durch die vielen kleinen Störungen, welche die mannigfaltige Bevölkerung einer Vogelstube mit sich bringt, bedingt ist. In einem stillen, abgelegenen Raume, wo diese Vögel durch die Nachahmung natürlicher Gebüschwirrnis neugierigen Blicken möglichst entzogen wären, könnte sie alle gezüchtet werden, Muskatfinken wie Nonnen Schilffinken usw. Allerdings, wer wird diese sorgfältigen Vorbereitungen treffen, wer wird sich solche Mühe geben, nur um Muskatfinken zu züchten, die man duzendweise für wenig Geld erhalten kann? In

werde am Schlusse noch näher auf diese Frage eingehen, zunächst aber kann ich versichern, daß sich jedenfalls kaum ein einziger Liebhaber mit einem solchen Versuche einverstanden erklären würde. Eine weitere Schwierigkeit der Züchtung der Mustatsinken, aber durchaus keine prinzipielle, ist die schwierige Unterscheidung der beiden Geschlechter, welche einzig nach dem Singen des Männchens und Nichtsingen des Weibchens geschehen kann, so daß man sich in solchen Fällen mit Geduld an das Herausfinden eines richtigen Paares aus einer größeren Anzahl Vögel machen muß. Unter den Händlern ist der Glaube weit verbreitet, daß der gewellte Mustatsink das Weibchen des gepunkteten sei, sodaß sie regelmäßig je ein aus diesen beiden Abarten zusammengesetztes Paar als richtiges Pärchen verschicken. Aus allem Mitgeteilten geht deutlich hervor, daß die Mustatvögel nur in der Vogelstube oder im größeren Gesellschaftskäfige dem Liebhaber wirklich das sein können, was sie sind; im anderen Falle werden sie tatsächlich zu jenen langweiligen Geschöpfen, als welche sie hingestellt werden, obwohl auch da noch die ansprechende Färbung die Berechtigung ihrer Käfigung erklären könnte. Als Beweis für den auch beim Mustatvogel stark entwickelten Fortpflanzungstrieb mögen noch die vielen und leicht zu erzielenden Bastarde mit anderen Prachtsinken erwähnt sein. Am häufigsten sind die Kreuzungen mit dem japanischen Mövchen; mit dem Silberfasänchen gelang sie wiederholt; mit einer weißköpfigen Nonne zusammen sah ich einst einen Mustatsinken ein unförmliches Nest erbauen, ohne daß die Brut jedoch gelang. Einem mir bekannten Liebhaber glückte endlich die Kreuzung mit der spitzschwänzigen Gütelgrasamandine.

Übergehend zum Silberfasänchen glaube ich mich über diesen Vogel kurz fassen zu können, indem ich im letzten Jahre einen ausführlichen Züchtungsbericht dieser Art in der „Ges. Welt“ veröffentlicht habe. Auf einige wenige Punkte will ich jedoch noch einmal eintreten. In den Silberschnäbelchen haben wir Stubenvögel vor uns, welche zu den besten Brutvögeln unter den Prachtsinken gehören, so daß, wenn man die übrigen guten Eigenschaften, welche sie mit den Mustatsinken gemein haben, wie Ausdauer, Verträglichkeit usw., mitrechnet, sie vor den letzteren den Vorzug verdienen. Die Zucht bedarf, trotzdem sie unter gewöhnlichen Umständen leicht gelingt, dennoch einiger Vorsichtsmaßregeln. Entsprechend ihrem sanften Charakter lassen sich die Silberfasänchen nur zu leicht von ihren Brutplätzen verjagen; wo also gleichstarke oder gar größere Vögel, selbst unter den Prachtsinken, in demselben Raume mit ihnen gehalten werden, ist der Erfolg stets ein fraglicher. In einem mäßig bevölkerten Käfige, namentlich in einer Vogelstube, wo allen Wünschen durch zahlreiche Nistgelegenheiten Rechnung getragen wurde, ist er dagegen ziemlich sicher. Fast nie wird aber eine Brut hochkommen, wenn man die Fasänchen zu mehreren Paaren hält, wie überhaupt die erste Regel der Prachtsinkenzüchtung die ist, die einzelnen Arten stets nur in einzelnen Pärchen zu halten. Schwierigkeiten bietet bei den Silberfasänchen ebenfalls die Unterscheidung der Geschlechter,

wobei als einzig richtiges Merkmal wiederum nur das Singen des Männchens gelten kann. Auf alle Fälle wird man am Silberfasänchen, gleich wie am Mustatsinken, nur Freude haben, wenn man es zu Züchtversuchen hält, vor allem also nicht einzeln gefäfigt. Die dem afrikanischen Silberschnäbelchen sehr nahestehende asiatische Form, das Malabarfasänchen, gleicht dem ersten in allen Eigenschaften durchaus, ist vor allem ebenfalls ein vorzüglicher Brutvogel, so



Douglas-Schopfnachtel,  $\frac{1}{2}$  nat. Größe (f. S. 190).

daß, wenn man seine etwas distinguiertere Färbung in Betracht zieht, es vielleicht den Vorzug vor jenem finden könnte.

Über den letzten Vogel unserer Farbentafel, den Ceresastrild, bin ich leider nicht imstande aus eigener Anschauung und Erfahrung Mitteilung zu machen, da es mir trotz eifriger Nachfrage nicht gelungen ist, ihn einmal zu erhalten, denn er gehört mit unter jene Vögel, welche in den letzten Jahren vollständig vom Vogelmarke verschwunden sind, obwohl sie früher regelmäßig eingeführt wurden. Seine Färbung ist, obwohl immer noch nicht bunt, so doch sehr hübsch zu nennen, und weil er ebenfalls als ein guter Brutvogel geschildert wird, könnte er eine erste Stufe unter den Prachtsinken einnehmen. Allein es wird von ihm berichtet, daß er besonders zur Nistzeit und dann im kleineren Käfig ein höchst unverträglicher Geselle sei, Umstände, welche in Gesellschaftskäfigen besonders schwer ins Gewicht fallen. So schlimm wird es übrigens auch nicht sein, wofür am besten seine frühere allgemeine Verbreitung unter den Prachtsinkenliebhabern und die lebhafteste Nachfrage nach ihm zeugt. Zu seinen vielen guten Eigenschaften kommt nicht

als letzte noch hinzu, daß er kräftig und ausdauernd sein soll. Der Ceresastrich wird mit dem Silber- und Malabarfasächchen zusammen in eine Gattung (Aidemosyne) gestellt; obwohl ich ihn nicht kenne, so gestatte ich mir jetzt schon zu erwähnen, daß ich an der Richtigkeit dieser Zuteilung etwas zweifle. Einzelne Schilderungen seines Wesens und seiner Eigenart lassen bereits auf einen Unterschied und eine beträchtliche Abweichung von den Silberfasächchen schließen; dann glaube ich auch ganz allgemein erkannt zu haben, daß die australischen Prachtfinken und die afrikanischen, beide von den asiatischen ausgehend, eine ganz selbständige und unabhängige Entwicklung durchlaufen haben. Ich hoffe später in einer besonderen Abhandlung diese Verhältnisse in dieser Zeitschrift erläutern zu können.

(Schluß folgt.)

## Von meinen Vögeln.

Von Fritz Braun.

(Schluß.)

(Nachdruck verboten.)

Mein Schwarzplättchen ist ein sehr mittelmäßiger Sänger. Ich beginne die Dummheit, den Käfig dieses Vogels an eine Querstange meines in dieser Zeitschrift schon beschriebenen Käfigständers anzuhängen. Das Hin- und Herschwanken des Behälters ist dem Vogel nun augenscheinlich schlecht bekommen. Trotzdem ich die weichen Sitzstangen peinlich sauber halte, ist er merkwürdiger Weise fußkrank geworden. An beiden Füßen ist nämlich von der Kralle der längsten Zehe nichts zu bemerken, weil diese Zehen sozusagen noch ein Glied bekommen haben, dessen Masse den Nagel einhüllt. Die Bildungen sind durchaus nicht geschwürartig; bei flüchtigem Hinschauen bemerkt man an den Füßen gar nichts Befremdendes. Vielleicht wurde der beständige Reiz, der bei dem sanften Hin- und Herschaukeln des Behälters auf die ihre Sprosse umklammernde Zehe ausgeübt wird, an der Mißbildung schuld. Dem Schwarzplättchen verursacht die Sache offenbar Beschwerden, da die betr. Zehen überempfindlich sind. Dennoch ist es ein fleißiger Sänger, nur macht es im Feuer des Gesanges um der empfindlichen Füße willen oft seltsame Kapriolen, da es dann beständig mit den Füßen wechselt und die volle Last des Körpers dem rechten bzw. linken nur auf Augenblicke anvertraut.

Weiläufig ist der Vogel auf Mehlwürmer ganz versessen. Es geht sicher nicht an, von dieser Art schlechtweg zu sagen, sie mache sich aus Mehlwürmern nichts. Während manche Schwarzplättchen die Kerfe unbeachtet lassen, hängen sich die anderen danach fast auf. Meiner Meinung nach darf man überhaupt nicht schlankeweg behaupten, die eine Art müsse ein für allemal dieses, die andere wieder jenes Futter erhalten. Bewegliche, temperamentvolle Geschöpfe muß man in dieser Hinsicht anders behandeln als phlegmatische Tiere. Auch kommt es ja nicht allein darauf an, welche Bestandteile ein Nahrungsmittel enthält, sondern auch darauf, wie sie der Darm nach seiner individuellen Beschaffenheit auszunutzen vermag. Beispielsweise preisen manche Diätetiker den Käse wegen seines hohen Eiweißgehaltes als ein treffliches

Volksnahrungsmittel, während andere, wie der f. Z hochgeschätzte Wiel, von ihm nicht viel wissen wollen, weil er zumeist nicht recht vom Körper ausgenutzt werde. Läßt man den Vögeln zwischen vielen Futtermitteln die Wahl, so halten sie sich bald an den einen bald an den andern. Meine Heibelerche leert manchmal tagtäglich ihren Weichfutternapf, ohne das Körnerfutter eines Blickes zu würdigen, dann ist wieder das Weichfutter unberührt, während die Samereien bis auf das letzte Korn verschwunden sind. Ebenso ist der tägliche Nahrungsbedarf der Vögel — ich denke dabei natürlich an gesunde, singende Stücke — sehr verschieden. Oft wechseln Zeiten größeren Nahrungsbedarfes in ganz regelmäßiger Art mit Perioden, in denen sie sich mit einem Mindestmaß von Futter begnügen. Ich der modernen Magie naturwissenschaftlicher Hypothesen nicht sehr ungläubig gegenüber, so hätte ich vielleicht einen Zusammenhang mit den Sonnenfleckenperioden oder der Exzentrizität der Mondbahn herausgefunden.

Auch das Bedürfnis nach Mehlwürmern ist in den einzelnen Jahreszeiten sehr verschieden. Mein Feldlerche, die im Winter täglich 4—6 Mehlwürmer erhielt und gierig verzehrte, läßt jetzt den einzigen den ich ihr verabfolge, fast regelmäßig liegen. Dabei ist der Vogel in vollem Gefange und frißt täglich eine ganze Masse Weichfutter und Samereien. Manche Rotkehlchen sind zur Zugzeit auf Mehlwürmer sehr erpicht, während sie dann ihr Weichfutter kaum berühren. Selbstverständlich sind das alles in letzter Hinsicht doch nur einzelne Beobachtungen, auf die ein allgemeines Urteil kaum aufgebaut werden darf. Leider verwechseln ja die Liebhaber nur allzuleich Beiträge zur Kasuistik mit verbindlichen Gesetzen.

Bei einem Vogelbestande von 45 Köpfen geht es wohl nie ohne einige Sorgenkinder ab. Zu ihnen gehört z. B. auch mein Pagodenstar, der schlecht gemauert hat. Wenn der Vogel still sitzt, sieht man ihm davon so gut wie nichts an, nur daß er um den dünnbefiederten Beine wegen etwas hochbeinig erscheint. Lüftet er jedoch die Flügel, so bemerkt man, daß die Schwanzfedern merkwürdig locker und unregelmäßig sitzen, und bei näherer Betrachtung zeigt es sich, daß die Hautbedeckung der Fingerringen blutige Stellen hat. Ist er einmal hastig geflogen, so stecken ihm wohl ein paar Schwanzfedern sperrig hervor, doch kommen sie immer wieder bald in die richtige Lage. Sobald es frische Ameiseneier gibt, werde ich ihn an diese Kost beschränken, die hoffentlich auch an ihm ihre gefiederbildende Kraft bewahren wird. Alle dieserartigen Stare sind merkwürdig sauber bezüglich der Auswahl der Nahrung. So erpicht sie auf Mehlwürmern sind, lassen sie doch jeden Wurm liegen, der in die Nähe eines Kotballens geraten ist, während die Drosseln z. B. meinen Beobachtungen nach in dieser Hinsicht durchaus nicht heikel sind.

Auch über meine Surinamamazone ärgere ich mich des öfteren. Das Tier hat die Unart, sich hintenüber an das Käfiggitter zu lehnen und sich an ihm zu scheuern, und zwar immer nur an einem Flügel so daß der rechte Flügelbug schon von Federn entblößt ist. Vermutlich üben dort Parasiten einen Hautreiz aus, den die Amazone durch das Scheuern an dem Käfigstangen vertreiben möchte. Ich zerbreche mit



chon lange den Kopf, wie ich dem Tiere diese Unart angewöhnen könnte, fürchte jedoch bei Anwendung von äußeren Mitteln den einen Hautreiz nur durch einen anderen zu ersetzen.

Neugierig bin ich, was aus meinen Bastardpaaren — z. B. haust ein Girlitzbastard, ein Grünkehl und ein Stieglitz mit je 1, 1, 2 Kanarienvogeln zusammen — werden wird. Hoffentlich kommt nichts dazwischen, so daß ich später von den Erfolgen dieser Vögel berichten kann.

## Bemerkungen über Vogelschutzgehölze.

Von Dr. Leo v. Vorberger.

(Schluß.) (Nachdruck verboten.)

Die heimischen Laubtragenden Sträucher liefern eine große Zahl für unsern Zweck nicht brauchbarer Arten. Um mich hier wieder meinen eigenen Erfahrungen zu folgen, so lerne ich als sehr bevorzugte Sträucher annehmen zunächst die größeren Spiraea-Arten, von denen die Gärtnerei eine Unzahl von Formen in Kultur hält, die alle leicht wachsen. In diesen Sträuchern fand ich drei Grassmückenarten, Heckenlaubvogel, Gartensänger, Leichrohrsänger, Grünkehl und Amsel nistend. Ich würde also ihre reichliche Verwendung für das Vogelschutzgehölz empfehlen. Sodann folgen als wesentlich gleichwertig Weißdorn, roter und schwarzer Holunder, Heckenrose, Syringe, Wasserholunder (*Viburnum vulp.*), Feldahorn (der meist strauchartig bleibt) und Schwarzdorn (*Schlehdorn*, *Prunus spinosa*), der als Einfriedigung gute Dienste leistet. Von besonderem Werte sind weiter zwei rankende bzw. kletternde Sträucher, nämlich Brombeere und Geißblatt (*Felängerjelleber*, *Lonicera periclymenum*). Besonders das letztere bildet einen idealen und sehr häufig benutzten Versteck für viele buschnistende Arten, während üppiges Brombeergestrüpp ein nahezu unüberwindliches Hindernis für menschliche und tierische Eindringlinge ist, übrigens auch von verschiedenen Vögeln gern als Niststrauch oder Deckung für das kugelförmige Nest aufgesucht wird, so von Dorngrasmücke, Laubvögeln, Zaunkönig, Braunelle, Schwarzkehlchen, Rotkehlchen u. a.

Betrachten wir endlich die Baumarten, welche vor nicht in Beständen ins Vogelschutzgehölz gehören, aber doch in einzelnen Exemplaren nicht fehlen dürfen, kommen hier außer der schon besprochenen Fichte vorwiegend folgende Arten in Betracht: Weide, Pappel (Zitter- und Schwarzpappel), Erle, Birke und Korkkastanie und von ausländischen Bäumen die bei uns eingebürgerte sog. Akazie (*Robinia pseudacacia*). Wenn wir uns vergegenwärtigen, daß das Vogelschutzgehölz in erster Linie den Zwecken der Verpflanzung, nicht der Ernährung dient, so werden wir verstehen, warum die als Nistbaum ungeeignete Akazie nicht in Betracht kommt. Die genannten Arten dagegen werden nicht nur von offenbrütenden

Arten gern zum Nisten angenommen, sondern einige von ihnen geben auch wegen ihres weichen und wenig säurehaltigen Holzes in verhältnismäßig jungem Alter den Höhlenbrütern erwünschte Nistgelegenheit. Dies gilt besonders von Weide und Pappel, auch von Birke und Erle, während Kastanie und Akazie mehr als Nistbäume für Offenbrüter in Betracht



Fenerrote Tangare  
3/4 nat. Gr.  
(f. S. 200.)

kommen, so namentlich für Distelfink, Buchfink, Girlitz und Grünfink.

Setzen wir nun den Fall, es seien das nötige unbepflanzte Land und die sonstigen Erfordernisse für ein Vogelschutzgehölz gegeben und wir hätten zu überlegen, wie wir die Anlage herrichten sollen. Es bedarf keiner Erwähnung, daß die Boden-, Klima- und Feuchtigkeitsverhältnisse wichtige Faktoren bei der Auswahl der anzupflanzenden Holzarten sind, und daß nur in besonders günstigen Fällen alle oben aufgeführten Arten nebeneinander werden Verwendung finden können. Handelt es sich um armen, trockenen Boden, so werden wir zu Wacholder und den Dornarten greifen, auch — da es ja nicht auf den Holzsertrag ankommt — mit Fichten, die sehr anpassungsfähig sind, einen Versuch machen, und wo Zwischenräume auszufüllen sind, zu Heckenrose und Brombeere unsere Zuflucht nehmen. Dabei ist ein Gesichtspunkt besonders zu beachten. Man muß nicht glauben, daß sich die Vögel nur in einem zusammenhängenden, undurchdringlichen Busch (die Vegetationsform, für die man in Ostafrika das überaus bezeichnende Wort „Bori“ hat) wohl fühlen und diese Form des Gehölzes allem andern vorziehen. In der Tat lieben nur einige wenige Arten, so z. B. Dorn- und Gartengrasmücke und Braunelle derartige massive Buschdichte, während die meisten Kleinvögel bei weitem lockere Buschgruppen vorziehen, die hier und da von Blößen und Lichtungen unterbrochen sind. Da natürlich selten mit dem Platz verschwenderisch wird umgegangen werden können, so heißt es hier ab- und zutun, wie überhaupt bei den Einzelheiten der Anlage etwas

natürliches Gefühl für das, was den Vögeln zuträgt, sehr viel zum Gelingen beiträgt. Ganz verfehlt und geradezu zweckwidrig ist ein solcher undurchdringlicher Foli, in dessen Innerem ein düsteres Zwielicht herrscht und dessen Boden kahl und jedes Gras- und Krautwuchses bar ist, eine Gefahr, die sich bei zu dichter Pflanzung und bei zu reichlicher Verwendung von Schwarzdorn leicht einstellt. Immer achte man darauf, daß der Boden wenigstens stellenweise von einer freudig wachsenden Gras- und Krautdecke überzogen ist.

Günstiger liegen die Verhältnisse, wenn feuchte Lagen in Betracht kommen. Hier wird man vielleicht mit alleiniger Ausnahme des Wacholders (der übrigens auch eine ganze Portion Feuchtigkeit verträgt) nahezu alle oben aufgeführten Holzarten verwenden können. Namentlich sind an solchen Orten angebracht Fichte, Felsbarn, Wasserholunder, Geißblatt, Pappel, Weide, und zwar empfiehlt es sich, an nassen Stellen mehrere unserer zahlreichen Weidenarten zu verwenden, die auch als Sträucher sehr wertvoll sind und von mehreren Arten gern zum Nisten angenommen werden.

In den meisten Fällen wird nun bei der Anlage eines Vogelschutzgehölzes nicht ein völlig kahles Feld ausgewählt werden, sondern es wird für diesen Zweck ein Stück Land herangezogen werden, das von Natur aus etwas Strauchwerk und vielleicht auch einzelne Baumpartien aufweist. In solchen Fällen handelt es sich darum, dem Platz seine Eigenart zu wahren, ihn durch verständnisvolle Ergänzung für seine Bestimmung zu vervollkommen, nicht aber alles von Grund aus auf den Kopf zu stellen und etwa alle nicht geeigneten Bäume und Sträucher auszuroden und besser geeignete an ihre Stelle zu setzen. Stehen also z. B. Kiefern, Eichen, Buchen, Haselgesträuch, Faulbaum u. dgl. auf dem Grundstück, so lasse man sie ruhig stehen, soweit sie nicht zweckmäßiger erscheinenden Holzarten den Platz über Gebühr streitig machen. Überhaupt ist es in solchen Fällen das Richtige, sich den gegebenen Verhältnissen nach Möglichkeit anzupassen und sich vor der Neupflanzung immer erst die Frage vorzulegen: „Was könnte von tauglichen Holzarten nach der Beschaffenheit der Örtlichkeit hier wachsen?“

Möglichste Vielseitigkeit ist freilich das Ideal, daß für Vogelschutzgehölze angestrebt werden muß, doch müssen für eine solche Vielseitigkeit die Voraussetzungen, verschieden geartete Boden- und namentlich Feuchtigkeitsverhältnisse, vorhanden sein, sonst entsteht die Gefahr, daß sich die Anlage schon von weitem als verunglücktes Kunstprodukt, als Karrikatur, verrät. Man vermeidet auch die Einzäunung des Grundstücks mit dem abscheulichen Dorndraht, einem nichtswürdigen Erzeugnis „praktischer“ Geschmacklosigkeit, der für Eindringlinge mit ernstlichen Absichten doch kein Hindernis bildet. Wenn man aber glaubt, ohne ihn nicht auskommen zu können, so führe man ihn im Innern der zur Einfriedigung verwandten Hecke her, damit er von außen nicht sichtbar ist und sein Anblick nicht ein ständiges Ärgernis für Leute von entwickeltem Geschmack bildet.

Schließlich sei, obwohl nicht streng zum Thema gehörig, noch betont und dringend empfohlen wenn tunlich auf dem Grundstück an passenden Stellen einige Kastenfalten für Käsen und Klisse u. dgl.

aufzustellen und regelmäßig zu revidieren. Bei solchen künstlichen Schöpfungen, wie sie das Vogelschutzgehölz darstellt, kann das Ideal des Naturschutzes, die Natur völlig sich selbst zu überlassen, leider nicht verwirklicht werden; sie bleiben künstlich gestaltete und behütete Natur und erfüllen ihren Zweck nur dann, wenn sie dem allgemeinen Wettbewerb im Kampf ums Dasein zugunsten ihrer Bewohner aus der gefiederten Welt entzogen sind.

### Versteht der Papagei, was er spricht?

Von G. von Lengerken.

(Nachdruck verboten.)

Zu dem Artikel von G. v. Müller mit obigem Titel gestatte ich mir einige Bemerkungen. Verfasser sagt: „dies . . . sowie der Umstand . . . waren das erste, das mir ernste Zweifel daran erregte, ob das Sprechen der Papageien unter allen Umständen nur maschinenmäßig, „papageienhaft“, wäre, oder ob der Vogel unter Umständen mit dem Gesprochene auch einen bestimmten Sinn verbände.“

Wenn man sich vergegenwärtigt, wie einer Papageien seine Gelehrsamkeit beigebracht wird, kommt man zu folgenden Schlüssen. Ich wähle da vom Verfasser besprochene Tier als Beispiel.

Der Papagei wird Abend für Abend gefragt: „Jakob, willst du schlafen?“ Zunächst wird der Vogel selbstverständlich nichts darauf erwidern haben. Der Besitzer steckt das Tier dann in den Käfig und bedeckt ihn ein. Nach und nach hat der Schüler auch das sich sehr oft vorgesprochene Wort „Ja“ erlernt. Innerhalb welcher Zeit dies geschah, ist ganz nebensächlich und hängt von der individuellen Veranlagung ab.

Der Vogel ist müde. Die Frage: „Jakob, willst du schlafen?“ wird an ihn gestellt. Durch Erfahrung hat er gelernt, daß er, wenn diese Reihe von Tönen zu vernehmen ist, und er selber den Klang „Ja“ erklingen läßt, der Käfig und die Eindeckung sein warten. Würde man, jedesmal bevor man den Vogel zur Ruhe brächte, einen Pfiff oder einen beliebigen Laut von sich geben, so würde der Erfolg bei der Papagei derselbe sein. Er würde auch auf den Pfiff mit irgendeinem Tone antworten, der besagen soll, daß er das Bedürfnis habe, zu schlafen. Den Sinn der Worte versteht der Vogel sicher nicht. Nur durch Erfahrung hat ihn gelehrt, daß er, um zur Ruhe gehen zu können, auf eine bestimmte Tonfolge (d. h. die an ihn gestellte Frage) mit einer Tonfolge, die in diesem Falle nur mit einem Tone, zu antworten hat. Würde der Vogel den inneren Sinn und Inhalt des menschlichen Idioms richtig erfasst haben, so könnte er auf die an ihn gerichtete Frage nur mit „nein“ antworten, wenn er eben nicht müde wäre. Das er aber nicht. In diesem Falle schweigt er. Durch Erfahrung erklärt sich daraus, daß der Vogel Erfahrung gemacht hat: Schweige ich auf die Reihenfolge von Tönen, so steckt man mich nicht ins Bett.

Der innere Vorgang ist hier genau so, wie im folgenden Falle. Es gibt Vögel, die, wenn sie hungrig sind, laut schreien oder ständig einen bestimmten Ton hören lassen. Sie wissen, daß auf dieses bestimmte Geschrei hin ihnen etwas gebracht wird, um ihren Hunger zu stillen. Es bleibt sich gleich, ob diese Reihe von Klängen nur Töne

Bogelstimme sind oder ob ihr menschliche Sprachtöne urunde liegen. Es sind in beiden Fällen Ausdrucksmittel eines Gefühls, ohne daß im zweiten Falle er menschlichen Sprache ein Sinn beigelegt wird.

Daß Papageien manchmal in die menschliche Unterhaltung eingreifen; ist nicht verwunderlich. Auf ihnen bestimmten Wortklang hin, der im Laufe eines Gesprächs ertönt, reagiert der Vogel, weil ihm der Ton bekannt ist, und er erfahrungsmäßig weiß, daß er auf diesen oder einen ähnlichen Klang mit einem bestimmten Tone zu antworten hat. Können wir, aus menschlichen Standpunkt aus, diesem Eingreifen des Vogels in das Gespräch einen Sinn beilegen, so ist das stets ein Zufall. Diese Art der Papageien, zu sprechen, ist ganz und gar mechanisch.

Damit soll nicht verallgemeinert werden, daß Tiere überhaupt kein Verstandesvermögen haben. Das widerspricht der Entwicklungslehre. Was im Menschen mehr oder weniger hoch entwickelt ist, muß sich in einer bestimmten Form bei den Tieren finden. So weit kann das Verstandesvermögen bei Vögeln nicht ausgebildet sein, daß sie der menschlichen Sprache einen Sinn unterzulegen vermöchten. Man wird fragen: Wo bleibt denn der Instinkt? Diese Bezeichnung ist nur dann gerechtfertigt, wenn man mit diesem Worte eine bestimmte Entwicklungsstufe des Verstandes bezeichnen will; unberechtigt, wenn man unter dem Instinkt der Tiere etwas versteht, das der menschlichen Denkfähigkeit konträr ist.

E. v. Müller schreibt ferner: „Am Geburtstag des Kaisers rief er, sich aufrichtend und heftig mit den Mägeln schlagend, etwa fünfzehnmal hintereinander: Der Kaiser lebe hoch!“, während er sonst diesen Ruf nur selten und vereinzelt hören ließ.“

Hier wird dem Vogel doch zu viel zugetraut. Soll er etwa gewußt haben, daß an dem bestimmten Tage Kaisers Geburtstag war? Woher denn? Soll er das aus Gesprächen entnommen haben? Das ist viel verlangt. Ich wäre Herrn E. v. Müller sehr dankbar, wenn er sich über diesen Punkt ausdrücke.

### Kleine Mitteilungen.

Aufzeichnungen aus dem Jahre 1910. 11. Februar festes Finkenweibchen. Seit etwa acht Tagen üben die Mägel. 8. März erste Zippe im Apothekergarten, 19. März drei milde Tauben in meinem Garten. Sie sollen schon seit vier Wochen hier sein. 25. März Hausrotschwanz, 13. April auchschwalbe, meine Frau will sie bereits am 12. gesehen haben. 13. April Wendehals, 16. April Gartenrotschwanz, 3. April Müllerchen. 24. April finde ich flüggen Sperling mit weißem Sattelfleck. 28. April liegt in unserem Garten ein herabgerissenes Finkennest im Grase. Am 29. April schlägt, während ich Holz säge, nur einige Schritte von mir im Rasmin- und Eichengezwerg eine Nachtigall. In diesem Frühjahr viele Kämpfe zwischen Weisen und die neuen Verlepfischen Mägel. Zwei Blaumeisen finde ich zu verschiedenen Zeiten im Grase, eine ist tot, die andere ringt noch stundenlang mit dem Tode. Auch den Sperlingen gefallen die Kästen, selbst niedrig hängende. Wiederholt fange ich die ausdringlichen Mägel und zerstöre ihre Nester, doch sind die Kästen sofort wieder besetzt. Unter einigen Kirchbäumen ist der Rasen wie mit herabgefallenen Blüten ohne Stempel und Staubbecken. Ganz deutlich beobachte ich dann die Mägel. (Es sind Sperlinge. Kuckuck am 8. Mai. Im vergangenen Jahre habe ich ihn schon im April gehört. Turmschwalbe und Schwarzplättchen am 11. Mai. In früher Morgenstunde des 3. Mai Gelbspötter. Wir lassen einen jungen Sperling leben. Nach einem Weichen kommt er wieder ganz nahe

an uns heran und läßt sich von mir füttern. Dann fliegt er fort. Nach etwa einer Stunde fliegt ein Vogel über unseren Gartentisch ins daneben befindliche Gebüsch. Es ist unser Spungh. Ich füttere ihn bis zum Abend. Dann fliegt er auf einen Baum. Am anderen Morgen suchen wir ihn vergebens. Auf einmal ruft die Großmutter und reicht die geschlossenen Hände durchs Kammerfenster heraus. Unser Spungh ist wieder da. Er hat auf Großmutter's Bett gefressen. Sein Appetit ist groß. Nun sperren wir ihn wieder, damit er nicht verunglücken soll, in einen Käfig. Am andern Tag aber lassen wir ihn abermals fort. Den Vormittag über bleibt er im Gebüsch sitzen und läßt sich füttern. Nachmittags muß ich fort. Ich sehe ihn nicht wieder. Notrückige Bürger am 12. Mai, Sumpfrohrsänger 15. Mai. An demselben Tage ausgeflogene Finken. Am 16. Mai Gartenammer mit Kiststößen im Schnabel, am 16. Mai ausgeflogene Stare. An demselben Tage wird mir eine Turmschwalbe gebracht, die einen Flügel hängt. Ich lasse sie etwa eine Stunde ruhen, dann werfe ich sie in die Luft, und fort geht die Fahrt. Am 17. Mai lassen wir die Wachtel, die mir am Abend des 16. November 1909 gebracht wurde — sie war an Telephonbrähle angefliegen und auf die Straße gefallen — in die Felder fliegen. Tags darauf hören wir Wachtelschlag. 21. Mai Gartengräsmücke, 22. Mai badet der Wiesenschwämer im sogenannten Jammer. Am 25. Mai sehen wir, mein Nachbar und Rabenbesitzer steht neben mir, eine Kabe auf einem Kistkasten. Sie schaut vornüber nach dem Flugloch, aus dem die Stimmchen junger Kohlmeisen dringen. Am 26. Mai sieht ein Kollege, wie eine Kabe einen Finken hascht. Meine acht Wochen alten Minorahähnen krähen schon, zwei Wochen später sehe ich sie treten. Ein Knabe bringt mir zwei junge, aber vollbekederte Kohlmeisen. Der Sturm soll sie durchs Fenster, als ich das aber anzeige, durch die Haustür in die Stube geweht haben. Anderntags lasse ich die Vögel fort, sie fliegen wie alte. Am 4. Juni erhalte ich einen Grünpecht, er ist Todesstandibat. Volle Klarheit, ob es sich um Grün- oder Grauspecht handelte, habe ich nicht gewinnen können. Stimme: Gäk, gäk, gäk. Am 12. Juni ausgeraubtes Finkennest im Grase. Mein Dachshund will am Baumstamm in die Höhe. Ein Knabe bringt mir zwei junge Amseln. Eine stirbt schon nach wenigen Stunden, die andere gedeiht kräftig. Ich besitze sie noch und behalte sie auch. Am 5. Juli liegt wieder ein schönes Finkennest im Grase. Auch ein Amselnest hängt zerrissen vom Jolunderbusch herunter. In derselben Zeit finden wir auch das leere Spötternest unten, die Alten sind verschwunden. Ein weiteres geleertes Nest finden wir in der Hecke. Die Zweige sind gewaltsam heruntergebogen. Da meine Zippe nach einem schwächlichen Amselnest in frischer Luft nichts als ganz selten einmal leises Quirlen hören läßt, während sie vorher laut sang, bringe ich sie anfangs Juli in ihren alten Käfig und in die Stube zurück. Am andern Morgen singt sie laut und anhaltend. Am 12. Juli ruft der Kuckuck noch. Am 20. Juli finden wir heruntergerissenes Nest. Vom 8. September an ziehen die Rotkehlchen. Im September erhalte ich totes Schwarzplättchen, junges Männchen, ein totes Hausrotschwänzchen liegt im Garten. Am 5. November findet ein Knabe einen toten Sperling von bräunlichgelbem Aussehen. Seidenartiges Gefieder. Den leider etwas beschädigten Balg besitze ich noch. Todesursache: Schädelbruch, zerrissener Hals, gebrochenes Flügelgelenk und geknickte Rippen. Vermutlich entstammt das Tier einer Kreuzung von weißem und normalgefärbtem Sperling. Während der letzten Jahre gab es hier mehrere weiße und gefleckte Sperlinge zu sehen. Am 9. November wird mir ein toter Goldammer, am 10. November eine tote Kohlmeise gebracht. Am 13. November erhalte ich ein noch lebendes, aber sehr schwaches Blähhühnchen. Es ist in einem Gutshofe gefangen worden. Anderntags stirbt es. Adolf Günther.

Vielleicht interessiert es, zu erfahren, daß ein Sprosser vor circa 14 Tagen verendete, bei dem der Präparator unseres zoologischen Instituts feststellte, daß ein Mehlwurm den Magen durchgefressen hatte. Der Mehlwurm fand sich außerhalb des Magens vor. Vor einigen Tagen bekam ich einen Sonnenvogel, bei dem ein Mehlwurm oberhalb des Kropfes die Speiseröhre durchgefressen hatte. Der Mehlwurm führte das Ende des Vogels durch Erstickten herbei. Ich habe mich selbst mit unserem Präparator von dieser Tatsache augenscheinlich überzeugt. Fehring, Heidelberg.

In einer Sendung mexikanischer Vögel, welche August Fockelmann, Hamburg-Großborstel erhielt, befand sich auch

als eine erste Einführung die **Douglas-Schopfwachtel** — *Lophortyx douglasi* (Fig.), deren Heimat das westliche Mexiko ist. Diese schöne Schopfwachtel hat in der Gestalt Ähnlichkeit mit der kalifornischen, die größere Zartheit und die feinere Abstimmung der Gefiederfärbung läßt sie schöner erscheinen als jene, in deren Färbung starke Gegensätze vorhanden sind. Völlig anders gestaltet als bei der kalifornischen Schopfwachtel ist der Schopf, welcher aus schmalen langen Federn besteht, und an die Schopfform der Bergwachtel erinnert. Die Gefiederfärbung ist folgende: Federn des Oberkopfes und der Kopfseiten weiß mit schwarzen Schaftstrichen; die lange Haube fahl rosafarben. Federn des Hinterkopfes, Nackens und Hinterhalses weiß mit schwarzem Schaftstrich, an der Spitze mit einem dreieckigen kastanienbraunen Fleck, übrige Oberseite grau ins Bräunlicholivfarbene gehend; Schulterfedern, Seiten, innere Handschwingen grau braun mit kastanienbraunem dreieckigem Fleck an der Spitze, die Federränder jederseits mit weißlichem länglichen Randfleck. Die Federn am Kinn und Kehle schwarz, weiß gerandet; Kropfgegend, Brust, Bauch grau, an Brust und Bauch mit runden weißen Tropfenflecken. Die dunkelbraunen Unterschwanzdecken haben breite weißlich gelbe Ränder; Handschwingen und Handdecken braun; Armschwingen außer den inneren und ihre Deckfedern braun ins olivfarbene übergehend und gelbweißlich fein gestreift; Schwanzfedern dunkelgrau, an der Spitze bräunlich verwaschen; Auge dunkel, Schnabel schwarz, Füße dunkel bleigrau; in der Größe gleicht sie der kalifornischen Schopfwachtel.

Vom Verbands-Patentbureau  
**Patentschau** O. KRUEGER & Co., DRESDEN, Sohloßstr. 2.  
Abschriften billigst. Auskünfte frel.

**Gebrauchsmuster:**

- Nl. 45 h. 466290. Futternapf für Vögel. Herm. Krautin, Nürstingen, Obenb. Ang. 7./4. 11.  
Nl. 45 h. 266432. Nisthöhlenbedeckel. Heinr. Meyer, Bevensen, Kr. Uelzen. Ang. 1./5. 11.  
Nl. 45 h. 463989. Vogelfutter-Röhre. Martin Voelck, Nürnberg. Ang. 25./3. 11.

**Verlängertes Gebrauchsmuster:**

- Nl. 45 h. 342451. Aufhängen Vorrichtung, besonders für Nisthöhlen. Hans Freiherr von Berlepsch, Cassel. Ang. 23./5. 08. Berl. 23./5. 11.

**Vom Vogelmarkt.**

Von seltener auf den Vogelmarkt kommenden Vögeln werden angeboten:

- G. Bartelmeß, Vogelexportgeschäft, Stuttgart: Rote Karbinale, Orangetrupial, kleiner dottergelber Trupial, blaue Tangaren (jung), große mexikanische Heher, Strichelheber, Singimalien, Sichelschnabelimalien, langschwänzige Glanzstare, Rotschulter-Seidenstare, Braunflügelstare, kleine Kubastinken, Sittichstäubchen, Dolchschichtauben.  
J. A. Dilger, Pfullendorf, Baden: Gebirgslori.  
August Fockelmann, Lixepart, Hamburg-Großborstel: Goubdamandinen, Sonnenastrilde, Vinsenastrilde, Spitzschwanzamandinen, Maskengrassinken, Dayalrosseln, amerikanische Sportrosseln, Clarinos, schwarzbrüstige Trupiale, große Selbstultertrupiale, Gartentrupiale, mexikanische Blauspötter, blaue Honigsauger, richtige Paare, mexikanischer Karmingimpel, Goldaugenimalien, Kappenimalien, hell- und dunkelblaue Bischöfe.  
G. Kuhn, Berlin O., Michaelbrücke 1: Rotköpfige und rotrückige Würger.



Herrn K. A., Erle b. Buer. Kalandlerlerchen sind anfangs sehr schau und lassen ihren Gesang dann nur hören. Beide Vögel sind sehr mager. Sie sind infolge von Magenbarmentzündung eingegangen

Herrn A. Sch., Karlsruhe. Das Gimpelweibchen konnte ein weichschaliges Ei nicht produzieren. Es ist infolge von Legenot eingegangen.

Herrn K. J., Freising. Der Stieglitz war ein sehr schwächliches Tier. Er war stark abgemagert und blutarm. Infolge allgemeiner Körperschwäche ist er eingegangen. Die Ursache kann ich nicht ergründen.

Herrn E. D., Entin. Die bernsteinartige Masse, welche sich in der Gischale vorfand, ist getrocknetes Eiweiß.

Herrn D. Sch., Mettmann. Erlenzeilige erhaltene Nüssen, Bohnen, ab und zu etwas Haas, Kiefern- und Erlensamen wird gern genommen. Im Spätjahr werden Ebereschen beeren gereicht, stets Grünkraut und frische Zweige, auch von Nadelhölzern. Besser ist, es die Sämereien einzeln zu reichen und nicht als Gemisch (s. „Einheimische Stubenvögel“).

Herrn B. K., Hamburg. Die „feuerrote oder Sommer tangare“ ist hellrötlich, die Schwingen sind braun, habe aber rote Außenfärbung, der Schnabel ist hellhornfarben (s. Abt. S. 197). Diese Tangaren gelangten von jeder nicht häufig den Handel. Der wissenschaftliche Name ist *Pyrranga aestiva* (L.). Im Sommer lebt sie in den südlichen Staaten der Union (Sommer tangare), im Winter auf den Antillen, Mittelamerika, Trinidad, Brit.-Guianab, Kolumbia, Guayana und Peru. Das in der Union bestehende Ausfuhrverbot ist nicht der Grund der seltenen Einfuhr dieses Vogels nach Europa zu sein. Denn schon bevor das Verbot bestand, war sie ein seltener Gast in unseren Vogelstuben. Es ist zu hoffen, daß so manche nordamerikanische Art, falls sie Strich- oder Zugvogel ist, aus Mexiko und den Staaten Mittel- und Südamerika zu uns kommt.

Herrn R. B., Karlsruhe i. B.; Herrn R. F., Mannheim; Herrn P. M., Berlin; Herrn S. L., Aschersleben: Beiträgen dankend erhalten.

Herrn K. Sch., Rixdorf. Die N. ist der mit Abzehrung verbundenen Störung der Ernährungsstätigkeit erlegen, die bei Vögeln leider häufig beobachtet wird.

Herrn P. W., Fürstenwalde. Die Handlungen von N. bestehen noch, die andere Handlung nicht mehr.

Herrn und Frau K., z. St. Helgoland; Frau und Herrn F. Herr J., München; Herrn P. G. H., Andechs: Dank für freundliche Grüße.

Herrn A. B., Randzgin. Die Vögel werden richtig gefüttert. Es ist von Grünkraut, Vogelmilch, Salatblättern, Hirtenäschelkraut zu reichen, ferner frische Zweige von aller Laub- und Nadelhölzern mit jungen Trieben. Wenn die Vögel trotzdem zu fett werden, müssen sie knapp gehalten werden. Anders läßt sich die Erhaltung eines normalen Ernährungs zustandes dann nicht erreichen.

Herrn W. J., Valestrandsoffen. Frisch eingeführte Rote und Blaumenkopffittiche sind immer weiche Vögel. Man kann wohl annehmen, daß die ausgefärbten Vögel bei allen widerstandsfähiger sind, als junge Vögel. Sie werden bei der Überfahrt und auch in ihrer Heimat meist nur auf geottemen Reis und Bananen ernährt, ein völlig unzureichendes Futter, sollen dann hier sofort Körner fressen, was sie nicht vertragen. Zweckmäßig erhalten die frisch eingeführten gelochten Reis, daneben auch trockenen Reis in Hülsen, da sie meist annehmen, sodann gibt man noch Spitzsamen, Hirsen, wenig Haas. Wenn sie diese Sämereien fressen, läßt man allmählich den geottemen Reis fort, reicht kleine Biskuits, Süßbrot, später auch frische Zweige mit Blattknospen, Grünkraut. Vielleicht wird ein weiterer Versuch besser gelingen, als die früheren.

Herrn E. B., Königsberg. Ein gutes Drosselfutter besteht aus zwei Teilen geriebener gut ausgebrühter Mören, einem Teil Ameisenpuppen, Weißwurm oder Fleisch, siebenem süßen Weiskäse, Haas, gemahltem Haas, siebenem Beeren. Es sind aber gute fertige Futtermittel verwendbar, Mehlwurm erhält sie regelmäßig nur, wenn sie singt. Sonst kann ab und zu ein Wurm gereicht werden. Die Mauser dauert etwa vier Wochen. Bei guter Pflege in Unterbringung in erwärmtem Raum beginnt sie schon Herbst wieder mit dem Gesang, der dann leise und sehr angenehm klingt.

Herrn J. S., Simbach. Die Kalandlerlerche ist infolge einer Darmentzündung eingegangen.

Herrn F. G., Mittelwalde. Das Universalfutter ist für die N. litt an Magendarmkatarrh.





# Die vogelgedierte Welt.

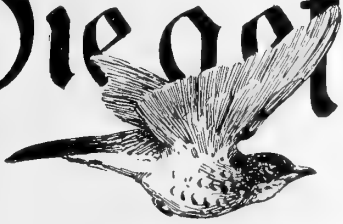

Wochenschrift für Vogelliebhaber.

## Unsere Blaukehlchen.

Von J. Anzinger.

(Schluß.)

(Nachdruck verboten.)

So verschieden sich der Blaukropf nach seinem Äußeren zeigt (von Arten, Nebenarten oder Formen kann hier eben keine Rede sein), so verschieden meint er, äußert sich auch seine Gesangscharakteristik. Dies trifft indes nur insofern zu, als er als Nachahmer verschiedener anderer Tierstimmen mehr oder weniger leistet, resp. in der Hervorbringung solcher Nachahmungen mehr oder weniger originell, also interessanter erscheint.

Den Grundton des Blaukropfliedes, das charakteristische Schnurren, grillenartige Zirpen und Sensenfliegen vernimmt der Hörer von jedem solchen Vogel und erkennt ihn ohne weiteres als die gleiche Art. Nach scheint er, obwohl ein flotter Nachahmer, seine Studien weniger unter Künstlern zu pflegen, vielmehr das burleske vorzuziehen. Einen edlen Schlag ist die Nachtigall oder Sprosser, einen flotten Schwarzkatzenüberschlag, ein fröhliches Orgeln der Gartenschnecke, sanfte Strophen von Steinrötel, Rottkropf oder Heibelerche wird man von ihm selten nachahmen hören, dagegen sehr gerne das Quaken von Enten und Fröschen, das Pipsen, Pfeifen und Quarren von verschiedenen Wasservögeln, den einfachen Gesang verschiedener Körnerfresser und Meisen, sowie den Schrei eines Raubvogels usw.

Kraft und Modulationsfähigkeit der Stimme besitzt der Blaukropf in ausreichendem Maße, so daß er mit den verschiedensten Tonhöhen und den unterschiedlichsten Wendungen glänzen kann.

Die einfachste und dabei beste Schilderung des Blaukehlchengesanges hat wohl Naumann gegeben. Er schreibt: „Der Gesang des Blaukehlchens ist durchs eigenartig, höchst wunderbar, fast leierartig; als Grundstimme existiert ein Schnurren, das immer als Begleitung fortönt, worauf sich dann die hellen, leiseren Töne abheben, so daß man glaubt, der Vogel sänge mit zweierlei Stimme\*). Aus den hellen, leiseren angenehmen Strophen, welche die begleitende Leierstimme übertönen, lassen sich Sätze, Lockrufe und Rufe anderer Vögel sehr deutlich erkennen,

so daß er es zu den Spöttern zählt. Das Pickwerk der Wachtel, den Lockruf des Buchfinken und Rauchschnalze, Töne aus dem Gesange der Grasschnaken und Rohrsänger, das Zirpen der Hausgrille\*), das Gekreisch des Fischreiheres, das Quaken des Laubfrosches hat er deutlich nachahmen hören.“

Der Blaukropf des Bahnamts-Vorstandes Ballat in Landeck bringt gegenwärtig über 15 Kopien; aus dem Durcheinander des meinigen konnte ich bis jetzt 11 Nachahmungen als sicher konstatieren. Die wertvollsten hiervon sind zwei verschiedene Drosselrufe.

So wie bei allen Spöttern die minderwertigen Sänger vorwiegen, so ist dies auch beim Blaukehlchen der Fall, und der Liebhaber darf oft lange suchen, bis er einen käfigwerten Vogel findet. Hier in Innsbruck, wo uns der Inn mit seinen Zuflüssen noch alljährlich eine hübsche Zahl von Blaukehlchen zuführt und deshalb eine entsprechende Auslese für den Käfig möglich wäre, ist die Nachfrage aus dem obengenannten Grunde nicht mehr so häufig wie ehemals.

Wer indes auf Schönheit und lebenswürdige Zutraulichkeit mindestens ebensoviel hält als auf hervorragenden Gesang, dem darf der Blaukropf sicherlich empfohlen werden. Namentlich in einer Voliere nimmt sich der prächtig gezeichnete Vogel sehr gut aus. Allerdings dürfte er hier mit keinem zweiten Blaukropfmännchen zusammenkommen, weil es sonst arge Kämpfe absetzen würde.

Infolge seiner Intelligenz und seiner stets regen Freßlust ist die Eingewöhnung nicht schwer und erfolgt in der Regel viel früher als bei allen anderen Erbsängern.

Die Einfütterung des Frischfanges erfolgt in verhülltem Käfig bei Darreichung von 40 bis 50 lebenden Mehlwürmern pro Tag. Nach ungefähr 4 bis 5 Tagen sind die Mehlwürmer sehr klein zerhackt in reichlichem Maße unter das Käfigfutter zu mengen und diese Kost ist so lange zu füttern, bis das ganze Gemisch zusammen vollkommen aufgezehrt wird. Nun kann der Vogel als Futterfest gelten und das Käfigfutter ist allein, aber unter separater Beigabe von 15 bis 20 Stück ganzen Mehlwürmern

\*) Dürfte Feldgrille heißen, denn das Zirpen dieses Insekts ist Eigentum fast eines jeder Blaukropfes. Anmgt. des Verfassers.

\*) D. h. nebeneinander. Anmgt. des Verfassers.



pro Tag zu reichen. Mein Käfigfutter besteht aus dem bekannten Mischfutter des Apothekers Max Kruehl, welches abends mit geriebener Gelbrübe vermengt in einem verschließbaren Tiegel bis zum nächsten Morgen stehen gelassen und nun abwechslungsweise unter Zugabe von frischen Topfen (Quark) oder stark zerquetschten Hauf versüßert wird. Sind frische Ameisenpuppen zur Verfügung, so kommen diese an die Stelle der Mehlwürmer.

Wer Zeit hat, reiche die Tagesmahlzeit in zwei Rationen, und zwar zeitlich früh morgens und nachmittags zwischen 2 und 3 Uhr. Dadurch wird ein Überfressen des stets freßlustigen Vogels vermieden. Eine solche Ration umfasse ungefähr  $\frac{1}{16}$  Liter.

Zeitgemäße Abwartung, gutnährende Kost und ein reiner, zweckentsprechender Käfig sind die einzigen Grundbedingungen zur Erhaltung des häufig als Weichling verschrienen Vogels.

Der Käfig für das Blaubrüstl soll mindestens so groß sein wie jener für Nachtigall und Sprosser. Die hiesigen Maße (Käfig mit Kreuzsprung) sind folgende: Länge 62, Tiefe 21, Höhe 33, Raum zwischen oberer Sitzstange und Käfigdach  $13\frac{1}{2}$ , zwischen oberer und unterer Sitzstange 13, Abstand von den Seitenwänden und den parallel laufenden Sitzstangen 11 cm. Das Dach besteht selbstverständlich aus Wachsstück. Die Hauptsache bleibt die Länge des Käfigs, weil der Vogel nicht nur ein kräftiger Springer ist, sondern auch auf dem Boden häufig schrittweise hin- und herläuft, also hier möglichst viel Spielraum braucht.

Ungefähr Mitte August beginnt die Mauser, die bei halbwegs guter Pflege anstandslos vor sich geht. Die ursprüngliche schöne Farbe verschwindet jetzt und verwandelt sich in Aschgrau, dem aber bei vielen Blautropfen schon verwaschenes Blau mit Trübweiß beigemischt ist. Wenn der Vogel mit der Mauser fast fertig ist, beginnt die Umfärbung der Kehle und Brust, welche kürzer oder länger dauert, jedenfalls aber bis zum Vorfrühling fertig ist. Friederich sagt in seiner Naturgeschichte der deutschen Vögel, daß das schöne Blau schon nach der ersten Mauser auf Nimmerwiederkehr verschwindet und Drehm (Gefangene Vögel) sowie Mauth (Gefiederte Sängerkürstchen) äußern sich über dieses Abfärben ebenfalls. Wenn auch solche Beobachtungen gemacht worden sind, so sprechen sie nicht für die Allgemeinheit und dürfen nicht als eine bestimmt auftretende Erscheinung hingestellt werden, denn als Gegenteil von diesen Beobachtungen sprechen solche hiesiger Vogelliebhaber, bei denen Blaukehlchen, solange sie in ihrem Besitze waren, alljährlich korrekt abmauserten, d. h. die blaue Farbe immer wieder erhielten.

Ebenso kann ich die Behauptung einzelner Liebhaber nicht anerkennen, daß das Blaukehlchen nur über Nachahmungsgabe, nicht aber über eigenes Kompositionstalent verfügt, oder, wie andere sagen, daß dieses Talent allmählich verkümmerte, weil ein Nachahmer für diese Vogelart leichter gewesen sein soll als ihren ursprünglichen Gesang beizubehalten und sich in diesem weiter auszubilden. Wie war denn dieser Gesang und war man schon so weit, um zwischen Original- und nachgeahmtem Gesang Grenzen ziehen zu können? Ich glaube kaum!

Wir müßten zu diesem Zwecke eine außergeröhlich große Zahl von Blaukehlchen auf ihren Gesang hin prüfen und die Kommission müßte eine gemeinsame und vielköpfige sein. Probieren wir es?

### Zu unserer Farbentafel.

Von H. St. Neg. 33.

(Schluß.)

(Nachdruck verboten.)

Mit Ausnahme des Cereastrilbes gehören die abgebildeten Prachtfinken, wie schon erwähnt, zu den gemeinsten Erscheinungen des Vogelmarktes. Es mag dies ein Grund sein, weswegen sie bei vielen Liebhabern im Ansehen gekunken sind, weswegen man es nicht mehr der Mühe wert hält, sie zu halten und zu züchten. In meinen Augen ist dies eine allgemeine, traurige Erscheinung, die noch für viele andere Vögel zutrifft, denn was haben diese Tierchen an ihren Eigenschaften und Vorzügen eingebüßt, dadurch, daß sie so gewaltig im Preise sanken? Herr Beyer hat im letzten Jahr in Heft Nr. 48 auf die Auswüchse, welche der Massenimport des heutigen Handels gezeitigt hat, bereits hingewiesen. Ich selber habe mich schon oft gefragt, welchen Zweck die heutige Masseneinfuhr ausländischer Vögel eigentlich hat. Daß sie einem Bedürfnis entspricht, glaube ich nicht, denn die wenigsten der Tausende und aber Tausende der jährlich importierten Vögel gelangen in die Hände wirklicher Liebhaber, die Mehrzahl wird zu Schleuderpreisen an ein gleichgültiges Publikum veräußert, dem mit einem domestizierten Kanarienvogel sicherlich besser gebient wäre als mit diesen, immerhin eine aufmerksame Pflege erheischenden Wildvögeln; der neueste Unfug des Großverkaufs fremdländischer Vögel durch moderne Warenhäuser dürfte auch genugsam bekannt sein. An einer Ausrottung dieser Vögel in ihren Heimatländern ist freilich noch lange nicht zu denken, und es ist schließlich gleichgültig, ob Tausende ausgeführt werden und in Europa zugrunde gehen oder ob sie von den Farmern des angestifteten Schadens wegen, in Afrika oder Australien zu Tausenden vergiftet werden. Gerade für uns Deutsche aber mit unserem gefühlsvollen Vogelschutzgeschrei zur Erhaltung der deutschen Vogelwelt dürfte sich diese indirekte Beteiligung an der Vernichtung einer anderen wenig reimen. Ich selber würde es lebhaft begrüßen, wenn jedes Land und jede Regierung die nötigen Maßregeln ergreifen würde zur Erhaltung seiner Fauna und Flora, zum Schutze gegen eine sinn- und zwecklose Raubwirtschaft. Für unsere Liebhaberei ersehe ich in diesem Vorgehen durchaus keine Gefahren, im Gegenteil würde eine allgemeine Gefundung der Verhältnisse eintreten; der Handel mit lebenden Vögeln könnte in verhältnismäßige und vernünftige Bahnen geleitet werden, ähnlich wie es heute zum Teil auf anderen Gebieten des Tierhandels, speziell aber des Pflanzenhandels der Fall ist. Unter den heutigen Verhältnissen nur steht vor allem eines fest, daß die Preise für die gewöhnlichen fremdländischen Stubenvögel viel zu niedrig sind. Es ist ein unserer materiellen Zeit besonders anhaftender Zug, alles nur nach seinem Geldwerte einzuschätzen. Was wenig kostet, kam auch nichts Rechtes sein. Das Traurige ist nur, daß

an dabei lebende und fühlende Geschöpfe zur toten Ware herabdrückt, und sie je nach ihrem materiellen Werte verschieden behandelt, besser gesagt, mißhandelt. In absehbares Ende dieser Kalamität ist nicht zu sehen und wirksame Abhilfe könnte auch nur ein Ausfuhr- oder Fangverbot der betr. Heimatländer waffen. Wie schon gesagt, hätten die wirklichen Liebhaber dadurch nichts zu befürchten, indem für das tatsächliche Bedürfnis auf handelsvertragliche Abkommen, eine beschränkte Ausfuhr und ein ebensolcher Rang gewiß zu erzielen wären.

Auf der entgegengesetzten Seite zeitigt der heutige Vogelhandel ebenfalls seltsame Auswüchse, nicht zuletzt durch die eigene Schuld der Liebhaber, durch die Jagd der letzteren nach Seltenheiten und die wahnsinnige Steigerung der Preise derselben. Die Auffassung der Liebhaberei solcher

Liebhaber ist ebenfalls etwas, das nicht begreifen kann. Warum ein seltener Vogel interessanter, warum seine Haltung empfehlenswerter sein soll, verstehe ich nicht. Das Leben ist in allen seinen Ausprägungen und bei allen Geschöpfen gleich beachtenswert, gegen mag es die betr. Liebhaber, speziell was die Stellung nach den hin anderen Liebhabern gegenüber anbetrifft, ungleich sein, seltsame Vögel zu kassieren. Für mich hat heute noch ein jeder Vogel eine individuelle Be-

wertung besessen, und die Seltenheiten unter ihnen regten gleichermaßen nur als die Träger für mich unbekannter Eigenschaften meine Aufmerksamkeit, nicht daß ich je in ihrer Seltenheit ihren Hauptwertzug gefunden hätte, nun glaube ich aber, daß sich unter den gewöhnlichen Erscheinungen des Vogelreiches sich noch so manches Vögelchen befindet, das noch unbekannt ist, welches deshalb und allein schon aus diesem Grunde neben der allergrößten Seltenheit für uns genau den gleichen Wert besitzt. Der natürlich, weil es so gemein ist, so wenig wertvoll, weil schon so viele es vor uns besessen haben, ist man es gar nicht mehr. Der „langjährige Vogel-Liebhaber“ versucht in Nr. 6 die Ansicht, daß nur die Liebhaber von Seltenheiten unsere Liebhaberei weiterführen imstande wären, daß sie die Träger derselben in die Zukunft seien. Wenn dem so wäre, welche schämendes Zeugnis stellten wir uns doch damit gegenüber den Liebhabern der einheimischen Vogelwelt, für welche sozusagen keine Seltenheiten existieren,

die aber nicht nur auf eine weit ältere Liebhaberei zurückzusehen können, sondern mit gleicher Liebe und gleicher Begeisterung auch für die Zukunft noch Jahr für Jahr ihr Rotkehlchen oder Schwarzköpflchen, ihren Dompfaff und Hänfling pflegen werden. Wenn jene Liebhaber seltener Vögel schon als die ersten noch unbekannte Gebiete der Vogelpflege beschreiten, so gewinnen ihre Bestrebungen doch erst das Interesse der ganzen übrigen Masse der Liebhaber, wenn auch diese sich aktiv daran beteiligen können. Man hat uns Liebhabern der fremdländischen Stubenvögel schon oft vorgeworfen, daß unserer Liebhaberei das tiefere Verständnis und das innige Verhältnis zwischen Pfleger und Pflegling fehle, und kein Geeringerer als Brehm selber geißelte uns mit seiner scharfen Feder, indem er schrieb, daß ein jeder nur

bestrebt sei, vor dem anderen, diesem oder jenem Vogel einen neuen, noch unbekanntem „Quacklaut“ abzulauschen, um nachher mit dem Ruhme des ersten Erforschers renommieren zu können. Mag Brehm auch übertrieben haben, etwas Wahres liegt doch in seiner Aussage, vor allem bei jenen Seltenheitsliebhabern, denen schließlich die Seltenheit und nicht mehr der Vogel die Hauptsache geworden ist. Diese üben auch auf die Geldpreise des Vogelmarktes einen ungebührlichen Einfluß aus, selbstverständlich, denn einer



„Inselstork“, 2/3 nat. Größe (f. Z. 207).

suchte den anderen zu überbieten, wodurch schließlich die unsinnigen Preise entstanden, die heute für manche Art verlangt und auch bezahlt werden. Dies konnte auch wieder nur dazu beitragen, jene Vögel, welche im Preise bereits niedrig genug standen, noch mehr herabzudrücken und zu mißachten. Beide Preislagen führten schließlich zu einer total falschen Schätzung der betr. Vogelarten und stehen in keiner Beziehung zu den tatsächlichen Verhältnissen. Meiner Ansicht nach ist für die Prachtsinken jeder Preis unter 5  $\mathcal{M}$  pro Paar zu niedrig, während Preise, die 40 und 50  $\mathcal{M}$  übersteigen, für diese kleinen und so hilflosen Tiere einfach nicht zu bezahlen wären. Dadurch würden sich die Extremen wiederum mehr nähern, man würde wiederum lernen, im Vogel das Lebende, und als solches wertvolle Geschöpf zu erblicken und nicht nur die Verkörperung der Seltenheit und insolgedessen des Geldwertes. Durchschnittspreise von 5—10  $\mathcal{M}$  wären auch den unbemittelteren Liebhabern erschwinglich, während ein weiteres, gleichgültiges Publikum immerhin eine solche Ausgabe scheuen würde.

Im Interesse unserer Liebhaberei und ihrer gesunden Fortentwicklung schrieb ich obige Zeilen, und ich will hoffen, daß jene mißachteten Vögel, zu welchen zum Teil auch die Prachtfinken unserer Farbentafel gehören, wieder zu dem ihnen gebührenden Ansehen gelangen mögen.

## Züchtungsbericht von 1910.

Von Reinhold Ferk, Erfurt.

(Fortsetzung.)

(Nachdruck verboten.)

Anfang Juni zeigen sich die Vögel ernstlicher Paarungslustig, Mitte des Monats wiederholtes Betreten, beide sitzen die nächste Zeit öfter häufig dabei kreisförmig (natürlich einzeln) in einem Weidenkorbnefischen<sup>\*)</sup>, über dem die Nuten zusammengebunden sind und worin sich das federfreie gimpelartige Kokosfasernest befindet (Drahtrückwand, fast 3 cm hoch), welches Gebaren bis in den Juli hinein dauert. Am 9. Juli endlich zwei bläulichgraue, rötlich gefleckte, merkwürdig langgestreckte Eier, am 10. brütet Weibchen fleißig und wird beim Verlassen des Nestes vom Männchen abgelöst, am 18. wendet ersteres anscheinend die Eier, 22. (also nach 12 bis 13 Tagen) Junge, die am 27. früh eingegangen sind, worauf sich die Alten zu meiner grenzenlosen Verblüffung an der Fütterung der in einem benachbarten Neste befindlichen jungen Birkenzeißige beteiligen, obgleich solche weit älter als ihre eingegangenen Jungen sind und die Art ihnen doch gewiß nicht allzu nahe steht. Als am gleichen Tage einer der Nestlinge ausfliegt, folgt ihm das Bischofweibchen und gibt sich alle Mühe ihn zu ägen; der Eigensinn will ihr gegenüber indessen absolut nicht sperren, worauf sie sacht sein Schnäbelchen beklopft, und als er, vielleicht deswegen, oder weil er doch Hunger verspürt, zu schreien beginnt, hat sie ihm schnellstens eine Portion in den Schnabel gesteckt, und so paßt sie die günstige Gelegenheit noch wiederholt ab, bis der Knirps endlich willfähriger ist; es ist eigenartig und doch allerliebste, die Sorgfalt zu sehen, mit der dieser klobige Schnabel das winzige Schnäbelchen des Leinzeißigs behandelt. Des letzteren noch im Nest hockende Geschwister sind dem fleißigen Bettelgeschrei nach dem Bischofmännchen gegenüber vernünftiger. Sich um fremde Kinder zu kümmern, ist übrigens bekanntlich ein mißliches Amt, so ernten denn die Bischöfe von den Eltern ihrer Pfleglinge nicht nur keinen Dank, sondern der Birkenzeißighahn stößt sogar des öfteren nach ihnen, was sie aber nicht abhält, sich fortgesetzt um die sehr niedlichen kleinen Leinzeißige zu bemühen. Das Bischofmännchen füttert sie noch, neben seinen Jungen der zweiten Brut, ja sogar als diese längst flügge sind.

Anfang August machen sich die Bischöfe wieder häufiger am alten Nest zu schaffen, 3. August Begattung, Weibchen trägt ein (vom Männchen habe ich das nie gesehen, auch nicht, daß er wie die Gimpel zum Liebespiel Halme in den Schnabel nimmt), 8. erstes Ei (22 mm lang, 15 mm breit), 8. zweites, 10. drittes, Weibchen sitzt jetzt fleißig, das Männchen singt während der ganzen Brutzeit ungemein fleißig, löst

auch wieder oft das Weibchen auf kurze Zeit ab 22. 7<sup>15</sup> Uhr scheint das Weibchen zu füttern, ich setz gleich darauf ins Nest, finde aber noch drei Eier von denen sich eins bewegt, gleich darauf sitzt das Weibchen wieder auf dem Nestrand, sich fortgesetzt die Nesthöhlung hineinbeugend, vermutlich dem Kleinen zur Befreiung von der Schale helfend, sitzt dann wieder. 24. finde ich drei schon etwas kräftiger Junge vor, sie müssen also wieder nach 12 bis 13 Tagen ausgekommen sein, am 25. sperren ich beim Insneffsehen. Beide Alten füttern, meist aber das Weibchen, das Männchen auch noch einen ich anbettelnden Birkenzeißig. 28. Weibchen sitzt noch sehr viel zu Nest; 4. September früh alle drei Junge ausgeflogen; Obergefieder schwärzlich braun, unterseits gelblich braun, beides dunkler als beim Weibchen noch ganz schwanzlos, um die hervorquellenden Augen nach, sind gegenüber ausfliegenden anderen Finken und Prachtfinken ziemlich häßlich. Die Alten füttern fleißig weiter. Am 15. Oktober gehen zwei davon ein, sind spitzbrüstig; fraßen etwas selbst, ohne aber futterfest zu sein, wurden von den Alten auf Anbettel auch zuweilen noch gefüttert. Als Grund für Eingehen könnte neben einer Unterernährung ungesunde von der Mutter stammendes Blut in Betracht kommen was mir um so wahrscheinlicher dünkt, als die letzten mit derselben Krankheitserscheinung einige Woche später starb, ebenso der letzte, der ganz mager geworden war und fleißig fraß, trotzdem bei seinem Eingehen am 25. November stark abgemagert war.

Die dritte Brut (22. bis 23. September, 2 Eier war insofern interessant, als am 3. Oktober das Weibchen, am 4. beide (diesmal hatten sie vorher die Jungen des zweiten Geleges gefüttert), Fütterungsbewegungen in das Nest machen, als ich am Nachmittag nachsehe, bin ich daher sehr erstaunt, keine Jungen, sondern die zwei Eier noch unverfehrt zu erblicken. Am 6. ein Junges, ein Ei, ebenso am 7. Weibchen füttert fleißig, Männchen sehe hingegen nur die Jungen der früheren Brut füttern. Anderer Tages ist das Junge eingegangen, das zweite enthielt ein abgestorbenes.

Das Männchen wollte ich heuer eigentlich mit einem Gimpelweibchen paaren, da es mir aber gegen mein Erwarten doch gelang, ein kräftiges junges Bischofweibchen zu bekommen, unterlasse ich den Versuch und hoffe heuer wieder auf einige glückliche Brute der Brasilier, allerdings mit glücklicherem Entgang.

(Fortsetzung folgt.)

## Aus der Vorkere.

Von einem langjährigen Vogelliebhaber.

(Fortsetzung.)

(Nachdruck verboten.)

Kleiner Stammweber — *Pyromelana nigroventris* Cass.

Wie alle Vögel aus Ostafrika, wird dieser kleine Feuerweber, der kleinste von allen, fast gar nicht eingeführt; nie bieten ihn die Händler aus<sup>\*)</sup>, es ist mir in den vielen Jahren nicht ein einziges Mal vorgekommen. Dagegen habe ich die Art öfters bei Hagenbeck in Stellingen gesehen, wohl weil er m

<sup>\*)</sup> Diese Art Vögel, die mir ein hiesiger Korbmacher nach meinen Angaben für 5 Pf. pro Stück liefert, werden neben den Pariser Mauern u. a. auch von Aulen und Prachtfinken genommen.

<sup>\*)</sup> Das ist ein Irrtum. R.

Ostafrika in Verbindung steht und von dort Karawanen nach Europa bringt. Ich hatte Gelegenheit, die Sendungen bei Hagenbeck anzusehen, die für den neu errichteten zoologischen Garten in Rom bestimmt waren. Es befanden sich unter den Vögeln, bzw. den Bebern, auch mehrere kleine Flammenweber, wovon zwei Stück ganz wie einer meiner beiden Vögel die von mir in früheren Arbeiten erwähnte abweichende



Kehlzeichnung hatten, indem die schwarze Unterseite an der

„Bartzeig“, nat. Größe (f. S. 208).

Kehle und Vorderhals halb verdeckte rote Flecke zeigt, die dadurch entstehen, daß die schwarzen Federchen an der Grundhälfte schön scharlachrot sind. Reichenow erwähnt solche Zeichnungen nicht im großen Werk „Die Vögel Afrikas“. Bei anderen Vögeln wieder sind die betreffenden Federn nicht rot am Grunde, sondern raungelblich, was den Vogel eben nicht ziert.

Der kleine Flammenweber, auch Brandweber und Schwarzbauchweber genannt, ist ein wirklich schöner Feuerweber, der in der Nistzeit aber überaus erregt ist und dann mit seinem viel größeren Verwandten in derrgster Fehde lebt.

Von den meinigen beiden Männchen ist der eine rangegelb mit fahlbraungelbem Federgrund an der Kehle, der andere ist dagegen schön dunkel scharlachrot mit rotgefleckter Kehle und Vorderhals. Diese Kehlzeichnungen sind unveränderlich, denn sie kommen nach jeder Mauer wieder.

**Stahlfink — *Hypochera ultramarina* Gm.**

Den meisten Liebhabern wird es bekannt sein, daß es Stahlfinken, auch Atlasfinken genannt, mit stahlblauem und stahlgrünem Glanz gibt. Ferner gibt es noch einige andere Typen, weniger glänzend als schwarz gefärbt, eine Art besitzt außerdem einen orangen Schweiß (*Vidua hypocherina*) und bildet damit den Übergang zum langschwänzigen Widafinken. Letztere ist meines Wissens bis jetzt nur einmal lebend nach Deutschland eingeführt worden. Von allen Typen der Stahlfinken ist den meisten Liebhabern nur der stahlblauglänzende (*H. ultramarina*) bekannt, weil eben diese Form stets in großen Mengen lebend eingeführt wird, während die stahlgrüne und die übrigen Formen vom Vogelmarkte ausbleiben. Da die Heimat

des erstgenannten Nordostafrika ist, während letztgenannter, der stahlgrüne, in Nordwest lebt, so muß es eigentlich wundern, daß es nicht umgekehrt ist, indem wir ja bekanntlich eine viel regere Ausfuhr aus Westafrika haben wie aus Ostafrika. Vielleicht kommen die blauen Vögel jedoch mit den vielen Orientdampfern, die auch Nordostafrika anlauen, zu uns.

Von weniger Geübten werden die beiden Farbenschlüge wohl auch in vielen Fällen nicht unterschieden und die selteneren stahlgrünen sodann übersehen. So fand ich bei einem hiesigen Händler eine kleine Kollektion, stahlgrüne Atlasfinken, wovon er keine Ahnung hatte. Die Vögel waren schlichtweg als „Atlasfinken“ von der damaligen Firma C. Reiche in Alfeld bezogen. Zu gewöhnlichem Preise kaufte ich einige Stück. Zum Vergleich kaufte ich später auch ein Paar der stahlblauen. Im Winterkleid sind beide Arten unschwer zu unterscheiden, indem die stahlgrünen ein viel dunkleres bräunliches Winterkleid tragen. Später hatte ich Gelegenheit, wieder eine weit größere Kollektion des grünen glänzenden Stahlfink (*Hypochera chalybeata*, St. Müll.) lebend vor mir zu sehen, nämlich bei Hagenbeck in Stellingen; die Vögel waren alle für den neuen zoologischen Garten in Rom bestimmt.

In den öfters erwähnten Sendungen aus Südafrika, die im Frühjahr 1910 nach Deutschland kamen, befanden sich auch wenige Atlasvögel im grauen Gefieder, jedoch von so abweichendem Aussehen, daß sie mir sofort auffielen. Leider waren die Vögel, die ich zu Gesicht bekam, bis auf ein Stück bereits verkauft, und so mußte ich mich mit diesem einen begnügen, der außerdem nicht ganz gesund war und dann auch später einging ohne sich inzwischen zu verfärben, was ich sehr bedauerte. Es wäre nämlich eine nahe liegende Möglichkeit dafür, daß es sich im vorliegenden Fall um eine der südafrikanischen Arten handelte, wie *H. amauropteryx*, *H. funerea* oder *H. nigerrima*.

Bei eventuellen künftigen größeren Sendungen von Südafrika wäre es deshalb von Interesse, unter solchen auf jene hin scharf nachzusehen.

(Fortsetzung folgt.)

**Meine Eulen.**

Von Frau Emilie Jacobsen.

(Nachdruck verboten.)

Eulen haben Sie? Hu, fürchten Sie sich da nicht? „Wie kann man nur Eulen haben?! Wir haben auch einen Vogel, einen Kanarienvogel, aber Eulen, solche Unglücksvögel, nee! Seh'n möchte ich Ihre Eulen aber doch, ich kann mir gar nicht so 'ne rechte Vorstellung machen von diesen Vögeln.“ Diese Worte wiederholen sich fast jedesmal, wenn ich von meinen Eulen spreche, und sind dann in der Regel von einem prüfenden Seitenblick begleitet, der feststellen soll, ob mir auch schon äußerlich die nach ihrer Meinung anormale



Eulenpassion anzusehen ist. Diese lieben Leute, die auf Romo ihres Aberglaubens über Vögel so wegwerfend sprechen, welche sie nie gesehen haben und von deren Leben und Treiben ihre Kenntnisse recht mangelhaft sind, habe ich fast alle bekehrt, nachdem ich ihnen meine Eulen gezeigt habe. Ihr Widerwille schlug dann schnell um in das Verlangen, auch eine Eule zu besitzen. Hohe Geldangebote wurden mir schon gemacht, doch meine Eulen sind nicht verkäuflich, für keinen Preis.

Ich habe drei Eulen, und vielleicht interessiert es, etwas über sie zu hören.

Da ist als Nummer Eins ein großer Kauz. Als ich im Sommer 1909 nach einem Dorfe im Landkreise Tlensburg in die Sommerfrische ging, sah ich ihn zum erstenmal. Das Pflegekind meiner Verwandten hatte ihn im Walde als Nestling unten an einem Baumstamm gefunden und bis zu meiner Ankunft mit Leichschnecken gefüttert. Der kleine Kerl war schlecht im Gefieder und sah äußerst drollig aus. Er wurde mir geschenkt. Bei der Taufe erhielt er den Namen „Puck“, denn er schien mir mit seinen Kapriolen und eigenartigen Lauten auch so ein neckischer Nachtgeist zu sein, wie jener in Shakespeares Sommer-nachtstraum.

Zu Hause, in Kiel, wurden die Leichschnecken gänzlich von seinem Menü abgesetzt. Puck erhielt nun, um sich während seines Wachstums kräftig zu entwickeln, gekochte Eier und gekochte Lunge. Mir wurde bekannt, daß Raubvögel meistens deshalb in der Gefangenschaft so bald eingehen, weil ihnen die natürliche, rauhe Kost fehlt. Puck bekam insfolgedessen Sperlinge und Mäuse auf seine Speisekarte.

Am liebsten läßt er sich Eier und Lunge hineinfüttern. Den Vögeln rupft er die Schwanz- und Flügel Federn aus und verschlingt sie dann mit Haut und Federn. Die Mäuse verschluckt er ebenfalls, so wie sie sind, mit Haut und Haaren. Anfangs versteckte er seine Vögel und Mäuse und verzehrte sie dann zur Nachtzeit. Jetzt jedoch scheut er es nicht, auch beim Tageslicht in unserer Gegenwart als Zeugen seinen großen Hunger zu stillen. Etliche Stunden nach der Mahlzeit beginnt Puck lebhaft gähnende Schnabelbewegungen zu machen. Jetzt geknallt und gerollt speit er dann die unverdaulichen Speisereste wie Haare, Knochen und Federn wieder aus.

Puck bekommt nur tote, weiße Mäuse. Die Beschaffung der kleinen Mager hat mir anfangs viel Mühe und manchen Groschen gekostet, bis ich selbst mit ihrer Zucht begann. In großen Kästen verleben sie bei Milch und Semmeln ihr Dasein, bis sie und ihre reiche Nachkommenschaft bestimmungsmäßig zu Eulenjutterzwecken verwandt werden.

Einmal machte ich, als Puck etwa ein Jahr alt war, den Versuch, ob er lebende Mäuse fangen würde. Am Rande der Mäusekiste sitzend, schaute er erstaunt auf die erschreckt umherlaufenden Tiere, fing sie aber nicht. Neulich, ein Jahr später, hat Puck jedoch sich eines andern besonnen. Ich nagelte an dem Deckel einer Mäusekiste. Plötzlich schoß Puck von dem Küchenschrank hinab in die offene Kiste und fing mit den Krallen eine Maus. Gleichzeitig biß er ihr mit dem Schnabel das Genick durch.

Wunderbar scharf ist Pucks Gesicht. Er erspäht in der entlegensten Ecke eine Spinne oder sonstig kleine Tierchen, fliegt herzu und verzehrt sie.

Verschiedentlich hat Puck tote Kanarienvögel bekommen. Das erklärt wohl seine Sehnsucht nach unserm lebenden Kanarienvogel. Wenn er unbemerkt in die Stube, worin unsre sonstigen Vögel sind, geflogen ist, dann finde ich ihn meistens auf dem Käfig des Kanarienvogels sitzen.

Auch Eidechsen scheint er nicht zu verschmähen. Wiederholt ist er gegen mein Terrarium geflogen wenn sich darin die Smaragdeidechsen bewegten.

Selbst unser Eichhörnchen ist vor seinen Angriffen nicht sicher. Er fliegt gegen den Draht, um das Eichhörnchen zu ergreifen, wird aber von ihm verschreckt.

Gern spielt Puck mit lockeren Sachen, wie einem Knäuel, Papier oder Garn. Einst hatte er etliche Meter Bindfäden verschlungen. An dem aus dem Rachen heraushängenden Ende erkannte ich, woran er seinen Hunger hatte stillen wollen, und zog langsam den Faden wieder hervor.

Damit Puck sich ungehemmt entwickeln konnte ließ ich ihn in der Wohnung, zumeist in der Küche frei umherfliegen. Er hat sich denn auch zu einem großen, prächtigen Kauz herausgemacht. Sein Gefieder ist ähnelndes Gefieder ist tabellos. Die Flügel sind breit und kräftig. Als Schwanz ist nur ein Ansatz da. Sehr stark sind Fänge und Schnabel. Im dicken Kopf stecken unbewegbar ein Paar große nachtschwarze Augen. Sie sind das Schönste an dem ganzen Eule und verleihen ihrem Besitzer ein märchenhaftes Aussehen. Wunderbar ausgebildet sind die Ohren, und entsprechend scharf ist auch das Gehör.

Puck badet, sobald ihm nur Gelegenheit dazu gegeben wird. Nach dem Bade sieht er entseztlich struppig und zusammengeschrumpft aus. Jeden Morgen begehrt er Trinkwasser, indem er sich an den Ausguß setzt.

Tagsüber thront der Kauz unbeweglich, wie eine Nippesfigur, gewöhnlich auf dem Küchenschrank. Die Augen hat er halb geschlossen, und nichts erregt sein Interesse. Er ist die verkörperte Melancholie. Wenn es aber dunkelt, dann macht er seinem Namen „Puck“ alle Ehre. Wie ein Geist huscht er durch die Luft und gibt Töne von sich, die es wohl erklärlich erscheinen lassen, daß dem Wanderer im dunklen Walde beim Schrei der Eulen Furcht ankommt und die Phantasie allerlei Geisterspuk und Aberglauben schafft.

Manche Laute des Kauzes bezwecken dasselbe, was seine seltsamen Kapriolen bezwecken, nämlich Feinde abzuschrecken. Wenn er zu einer Kugel aufgebläht laut hu—hu—huuh ruft oder in wildem Fluge gellend, gewöhnlich dreimal hintereinander, aah! aah! schreit, dann kann er nicht nur Menschen sondern mehr noch Tieren Furcht einjagen. Ist es doch mir anfangs selbst so ergangen, indem er mich nachts durch sein Rufen aus dem Schlafe schreckte und ich den Schreier deshalb seit der Zeit nachts in einen Käfig sperren muß.

In Bedrängnis quietscht und zwitschert Puck wie ein kleiner Vogel. Zeitweilig quakt er wie ein Laubfrosch. Beim ernstesten Angriff, z. B. auf unsere Schleier-eule, gibt er einen Schrei von sich, ähnlich dem eines Kindes in größter Not.



Fremden Personen fliegt Puck mit Zuchtu entgegen, ohne sie jedoch tötlich anzugreifen. Sonst ist er vollständig zahm und infolge gleichmäßig guter Behandlung harmlos. Er setzt sich gern auf meine Schulter und schaut neugierig zu, was ich vor habe. Leichtlich erhascht er, wenn ich Handarbeit verrichte, als Knäuel oder zieht den Faden aus der Nadel. Ich zügel mein Mann und ich abends bei der Lampe, um fliegt er darüber weg und läßt uns im Dunkeln liegen. Beschäftige ich mich mit den andern Vögeln, um fliegt er bald auf meiner Schulter und sagt durch in Hi—hi—hi, daß er auch da ist und nicht veressen werden möchte. Er sucht unsere Gesellschaft. Durch die fast geschlossene Tür huscht er uns nach, ist sich zu uns und beobachtet neugierig unser Tun. Tagsüber habe ich ihn oft im Fenster neben mir sitzen. Dann verläßt er nicht seinen vierbeinigen Vorkammer guckt stundenlang nach allem, was sich auf der Straße bewegt. Ich habe ihn wiederholt dabei übersehen, wenn er auf dem Türdrücker saß und durch das Schlüsselloch nach dem Korridor oder in die Küche schaute. Sobald wir heimkehren, begrüßt uns er schon beim Türauffschließen mit allerlei seltsamen Lauten, fliegt uns dann entgegen, setzt sich uns auf den Kopf und gibt auf alle mögliche Art und Weise seine Freude kund.

Puck läßt sich in die Hand nehmen, streicheln, an den Kopf krauen. Nie macht er von seinen natürlichen Waffen uns gegenüber Gebrauch. Mit seinem Schnabel klappert er schmeichelnd mir am Ohr oder in den Haaren. Ein Beweis seiner Harmlosigkeit ist, daß er sich ruhig auf dem Rücken unseres schottischen Schäferhundes niederläßt, ja, noch mehr, er begibt sich an den Knochen, an dem der Hund beißt und ist davon, ohne sich um das Knurren des Hundes zu kümmern. Der muß dem Rauz schließlich den Mund lassen, weil er weiß, daß er ihm nichts an darf.

Mein Rauz verfügt über beträchtliche Kräfte. Er kann davon hat er uns gegeben. Eines Tages kam er mit einem Hutkasten, worin sich meines Vaters Zylinderhut befand, vom Kleiderschrank um die Ecke herum und wieder auf den Kleiderschrank zurück. Leider nützt er seine Kraft oft falsch aus. Vom Tellerbord hat er schon viel Geschirr herabgeworfen. Kürzlich faßte er mit einem Fang in die Hand eine Sauciere, flog damit auf und ließ sie dann auf den Boden. Die klirrenden Scherben scheinen ihm Spaß zu machen. (Fortsetzung folgt.)

### Kleine Mitteilungen.

Die Würgerglanzflare — *Aplonis* haben einen dickeren, gebogenen, von der Mitte herabgebogenen Schnabel, dessen Spitze der Ober- und Unter- schnabel greift. Vor der Spitze des Ober- schnabels findet sich eine seltene Einkerbung. Das Gefieder dieser Artung hat keinen oder geringen Metallglanz. Ein Vertreter dieser Artung, der Inselstar — *Aplonis cantaroides* (Gray) gehört zu den seltenen Vögeln des Vogelhauses des Berliner Zoologischen Gartens. Der Vogel sitzt in einem ganz kleinen Nest und wird nur wenig beachtet. Die Gefiederfärbung ist im allgemeinen ein mattglänzendes Stahlgrün; die größeren Flügeldecken, Hinterflügel, Handdecken, Schwingen und Schwanzfedern sind schwarz, außen matt stahlgrün glänzend; die Kopfseiten und die ganze Unterseite ist matt stahlgrün, an der Brust gegen mehr ins Blaugrüne, an den Seiten und Flanken

ins Graue gehend. Schnabel und Füße sind schwarz, das Auge scharlachrot. Länge 190, Schnabel 16, Flügel 100, Schwanz 62, Füße 54 mm.

Die Heimat ist Neuguinea, einige davorliegende Inseln, die Lufiana- und Admiraltitäts-, Salomonsinseln und noch einige andere.

Vielleicht interessiert es, auch zu hören, daß meine Nachtigall seit etwa 8 Tagen mauseri, dabei aber ruhig weiter singt. Der Vogel ist anscheinend ein Unikum in dieser Beziehung. Er setzte Mitte Oktober vorigen Jahres mit Singen aus, begann dann wieder am 14. oder 16. November, schwieg im März, weil er wohl zu fett war und singt seit April wieder ununterbrochen. Auch im letzten Jahr hat er es fast ebenso gemacht; er begann Mitte November 1909, setzte im Februar oder März 1910 eine Zeitlang aus (auch wegen zu großer Wohlbeleibtheit) und sang dann den ganzen Sommer hindurch bis Mitte Oktober. Dabei ist er gegen Platzwechsel völlig unempfindlich und singt bei einem solchen spätestens am folgenden Tage wieder. Leider ist's nur eine mittelmäßige Nachtigall, aber diesen Mangel nimmt man bei den andern Vögeln schon mit in den Kauf.

Ernst Holzkthiem, Karlsruhe.

Eine beachtenswerte Einsprache gegen die Art der Schnakenbekämpfung. Neue Winke, der leidigen Schnakenplage wirksam entgegenzutreten, bringt die folgende aus dem Göttingerwald, 20. Dez. datierte, an das bad. Ministerium des Innern gerichtete „Einsprache“ gegen die Verordnung betreffend die Bekämpfung der Schnakenplage, deren Letztüre wir unseren Lesern nicht vorenthalten wollen. Sie lautet:

„Vor 60 Jahren waren die Flüsse und Bäche noch nicht reguliert und eingedämmt, die Quellen noch nicht unterirdisch in Wasserleitungen gefaßt, die Wiesen noch nicht drainiert und überall war Wasser anzutreffen. Am Rande der Nebengebüsch, am Rande der Bäche und Flüsse, rings um die Weiler und an steilen Berghängen standen dicke Gebüsche und Hecken und mitten im Walde gab es viel Unterholz. Trotzdem gab es weniger Überschwemmungen und weniger Ungeziefer und Unkraut wie in der Jetztzeit. Woher kam das?

Es kam daher, weil uns, den von der Natur eingesehten, geborenen Vertilgern von Ungeziefer und Unkrautsamen die Lebensbedingungen noch überall gegeben, und wir deshalb, obwohl es noch kein Vogelschutzgesetz gab, aller Orten zahlreich verteilten waren.

Seitdem ist es anders geworden.

Erst wurden Hecken, Gebüsche und Unterholz überall ausgerodet und wir fanden keine sicheren Plätze mehr zum Nisten und Brüten. Dann wurden die Quellen gefaßt und Flüsse und Bäche eingedämmt. So wurden viele von uns eine Beute der Raubvögel und Raubtiere und viele mußten wegen Wassermangels elend verschmachten. So ist unsere Zahl mit der Zeit immer geringer geworden und jetzt berart zusammengedrumpft, daß wir den Kampf mit dem Ungeziefer nicht mehr mit vollem Erfolge besorgen können.

Was wird aber aus uns werden, wenn die letzten geringen Wasserbestände uns verschlossen oder mit Petroleum oder Sapol vergiftet werden? Man komme uns doch nicht damit, wir hätten Flügel und könnten den Durst im Rheine löschen! Jede Stunde bedürfen wir eines Trunkes frischen Wassers und, wenn wir nicht flugkräftig sind, oder brüten oder die Jungen füttern, so können wir das Wasser nur in der nächsten Umgebung holen.

Wenn nun die letzten Wassertümpel beseitigt, zugedeckt oder mit Petroleum vergiftet werden, so werden wohl wir, die Feinde der Schnaken und allen Ungeziefers zugrunde gehen, nicht aber die Schnaken. Diese sind zu flug, als daß sie ihre Eier in zugedekte Wassergefäße oder vergiftete, mit Petroleum übergoßene Wassertümpel legen. Sie werden ihre Eier einfach an anderen geeigneten Orten ablegen und sich, nachdem wir beseitigt sind, noch viel mehr vermehren, als seither.

Was nützt uns ein Vogelschutzgesetz, wenn man uns Gebüsche und Hecken zum Nisten und das Wasser zum Trinken entzieht? Wir pfeifen auf ein solches Gesetz!

Warum bekämpft die Großh. Regierung denn die Schnaken und Ungezieferplage nicht durch Maßnahmen zum Zwecke unserer Vermehrung?

Nur durch uns und niemals durch Polizeimaßnahmen ist dem Ungeziefer beizukommen, denn eine einzige von uns vertilgt an einem Tage mehr Ungeziefer als zwanzig darauf abgerichtete Schupfente.

Wir bitten deshalb das Groß. Ministerium unter Berufung auf den Sinn und die Absicht des Vogelschutzgesetzes, die im Betreff genannte Verordnung entsprechend zu ändern und dafür Maßnahmen zu treffen, die unsere möglichst rasche Vermehrung erleichtern und begünstigen.

Unterzeichnet:

Verta Schwalbe, Rosa Blaumeise, Frida Müllerchen, Lina Nachtigall, Hulda Kohlmeise, Elja Brandmeise, Rudolf Stieglitz, Heinrich Hänking, Karl Zeisig, Franz Zaunkönig, Kurt Dölsch, Werner Grlitz, Gertrud Rotkehlchen, Emma Bachsitzel und Verwandte.

(Mitgeteilt von Karl FehI in Mannheim.)

### Sprechsaal.

(Steht den Abonnenten kostenlos zur Verfügung.)

Zu dem Aufsatz von Fr. Braun in Nr. 24 der „Gef. Welt“ möchte ich noch bemerken, daß ich mit Kleibern die gleiche Erfahrung gemacht habe, und zwar nicht nur in einem, sondern in mehreren Fällen. Zwei oder mehr Kleiber zu gleicher Zeit in einen größeren Käfig gesetzt, vertragen sich ganz gut. Sobald einem einzelnen Kleiber aber ein zweiter zugeellt wurde (ganz gleich ob Weibchen oder Männchen), mußte der neue sein Eindringen mit dem Leben büßen.

G. Holzthiem, Karlsruhe.

### Aus den Vereinen.

„Aegintha Zürich.“ Am Mittwoch, den 14. Juni fand in der „Meyerei“, Spiegelgasse, ein Diskussionsabend statt. Thema: Fütterungsmethoden der Prachtfinken mit spezieller Berücksichtigung des Aufzuchtputters.

Unsere Vereinszusammenkünfte finden von nun an jeden Mittwoch Abend statt. Gäste willkommen.

Am 6. und 7. Mai fand unser diesjähriger Nachtigallenbummel statt, und zwar über Basel nach Eimeldingen. Es gehört schon lange gewissermaßen zur Tradition eines jeden echten Ornithologen Zürichs, einmal im schönen Mai nach Basel zu pilgern, um den Nachtigallenschlag in freier Natur genießen zu können. Wir kamen denn bei prächtigem Wetter auch auf unsere Rechnung, lönten doch in der Nacht aus jedem Busch die herrlichen Weisen der Sängerkönigin.

Interessanter möchte immerhin noch der Ausflug vom Sonntag in der Umgebung von Eimeldingen und Märk sein. Man geht nicht zu weit, wenn man die prächtigen Waldungen im Verein mit den Niederungen längs des Rheins als ideale Brutgebiete unserer heimischen Vogelwelt bezeichnet; diese ist denn auch sehr gut vertreten. Es fielen speziell auf neben dem häufigen Erscheten der Nachtigall, Grasmücken, Laubsänger, Braunellen, Rohrsänger, Spechte und Meisen, die relative Häufigkeit des Raubwürgers, die vielen Pirole, Wiebhopfe, Wasserpieper usw. Die Verpflegung in Eimeldingen war ausgezeichnet und einige Teilnehmer haben den Badenfern bewiesen, daß die Züricher in der Verteilung von Forellen und Spargel unglauubliches leisten können. Einen schönen Abschluß des Bummels bildete der Besuch des zoologischen Gartens in Basel, welcher recht schöne Stücke aufzuweisen hat. Leider ist unsere kleine Vogelwelt und namentlich die Eroten recht mager vertreten. Der wohlgelungene, fröhliche und zugleich sehr interessante Ausflug wird allen Teilnehmern in guter Erinnerung bleiben. Der II. Vorsitzende: F. Hofmann.

### Vom Vogelmarkt.

Von seltener auf den Vogelmarkt kommenden Vögeln werden angeboten:

Georg Brühl, Kößchenbroda: 1 fingerzahrer Gelbwangenspapagei, fingerzahrer Blaustirnsittich, 1 Rohrenkopfpapagei, Zuchtpaar Nusköpfchen.

H. Dipell, Leipzig-Gohlis: Schwarz- und rotköpfige Goudbamandinen, Spitschwanzgürtelamandinen, Maskengürtelamandinen, Vinsenastrilbe, Sonnenastrilbe, Diamantläubchen, große und kleine Kubastinken, japanische Mööchen, weiß, Blau-, Wachtelastribe.

M. Malozer, Innsbruck, M. Theresia Straße 37: Konvüdtiger Würger.

R. Steinlagen, Hamburg, Bachstr. 121, ptr.: 3,1 Schopffammern.

Zapfe, Camp (Rhein): Distelfink  $\times$  Kanarien.

„Vogelfreund“ Postamt 18, Dresden-A.: 1,0 Schwarzköpfige Goudbamandine.



Frau K. in Zehlebo  
So magere Vögel muß man nicht kaufen, es sind meist Lohelkandidaten. Der Käfig des Vogels hätte verhüllt werden müssen. Er ist infolge der Entkräftung eingegangen. — Mit fünf bis sechs Vögeln der genannten Art ist der Käfig reichlich bevölkert.

Herrn Ingenieur K., Berlin, ist brieflich Bescheid zugegangen.

Herrn R. Sch., Grevesmühlen. Anscheinend handelt es sich bei der Amazone doch um Umstände, wie sie in Handbuch I von Dr. Karl Ruff, 4. Aufl. S. 546 geschildert sind. Es ist zu beobachten, ob der Papagei dasselbe Benehmen zeigt, wenn der Pfleger oder dem Vogel bekannte Person nicht im Zimmer sind. Jedenfalls ist es ratsam, die Hängsäule zu verringern, dafür mehr gutes Grünkraut zu geben und besonders frische Zweige mit Blattläusen von Obstbäumen usw. — Die „Gef. Welt“ wird Montags und Dienstags gedruckt. Es ist demnach unmöglich, daß Anfragen, welche am Montag hier eintreffen, in der am folgenden Donnerstag erscheinenden Nummer beantwortet werden.

Herrn B., Oberaula. Der junge Vogel war eine Garte grasmilche. Der Vogel war nicht gut ernährt und noch jung, um die Nestwärme während der Nacht entbehren können. Durch Zusammenwirken beider Umstände ist eingegangen.

Herrn B. W., Charlottenlund. Die beiden Pfläschchen habe ich drei Wochen beobachtet. Dem Äußerer nach sind bei beiden Vögeln Weibchen. Gesungen haben sie in der angegebenen Zeit nicht. Ich halte die Vögel für Weibchen.

Herrn Sch., Karlsruhe. Bei der dreifarbigten Nonne zeigte sich eine starke Entzündung der Bronchien; bei der Schönbürzelchen konnten Feststellungen nicht vorgenommen werden. Eine ansteckende Krankheit liegt anscheinend nicht vor. Wahrscheinlich ist, daß die Vögel Zugluft ausgelesen waren oder unter starken Temperaturschwankungen gelitten haben.

Herrn G. K., Berlin; Herrn P. G. H., Andechs: Beiträ dankend erhalten.

Herrn R. K., Mülhausen (Elz.). Ein Käfig von einem Kubikmeter Inhalt genügt nicht, um in ihm je ein Pa Rosenkopfs- und Goldstirnsittiche zur Brut zu bringen. Rosenkopfsittiche würden sich kaum mit anderen vertragen. Goldstirnsittiche nisteten meist in den Monaten Oktober und November, Goldstirnsittiche April bis Juli. Goldstirnsittiche können im ungeheizten frostfreien Zimmer überwintert werden auch wenn ein Zuchtungsversuch mit ihnen gemacht werden sollte.

Herrn W. S., Pillnitz. Grünlinge und Erlenzäufel nisten in der Gefangenschaft von den heimischen Finken am leichtesten. Sie erbauen das Nest in ganz verschiedener Weise. Am liebsten scheinen sie in Harzer Bauerchen das Nest zu errichten, bei denen an einer Schmalseite die Gitterstäbe entfernt sind. Sie nehmen eine solche Niststätte gern an, wenn sie hinter Riefenzweigen angebracht ist.

Herrn S., Hamburg. Man bezeichnet mit „Bartzeiß“ häufig den gewöhnlichen Erlenzäufel, bei welchen der schwarze Rinnstreck gut entwickelt ist. Der „Bartzeiß“ aus Südamerica ist ein völlig anderer Vogel. Seine Heimat ist Chile, Bolivien und die Falklandsinseln. Er hat mit unserem Zeisig gewisse Ähnlichkeit, ist aber größer, kräftiger gebaut und hat einen viel dickeren Schnabel (s. Abb. auf S. 205). Der Gefieder besteht aus gelben, olivfarbenen und schwarzen Tönen. Die Unterseite ist gelb und hat an den Seiten keinen dunklen Schaftstreif. Der wissenschaftliche Name ist Spinus borbonicus (Mol.).

Herrn H. K., Dresden. Um Rechtsstreitigkeiten auszutragen sind die Gerichte da, nicht die Redaktion der „Gef. Welt“. Nicht jedermanns Empfehlung ist uns erwünscht.

Herrn H., Karlsruhe: Beiträge dankend erhalten.

Herrn D. K., Leipzig. Ein gute Schamadroffel in jedem Fall ein besserer Sänger als ein Klarino und ein Goldstirnblatvogel, wie sie gewöhnlich auf den Märkten kommen.



# Die Vogelfiederte Welt.

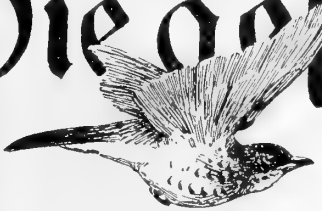

Wochenschrift für Vogelliebhaber.

## Vom Würger.

Von J. Stöb.

(Nachdruck verboten.)

Wenn der Liebhaber vom Würger spricht, so denkt er wohl zunächst an unsere allbekanntesten rotzüngigen Würger, vom Volke Neuntöter oder auch Rindrehler genannt. Ihn findet man am häufigsten in allen Würgerarten in den Käfigen derjenigen Vogelliebhaber, die besondern Wert auf den Gesang ihrer Lieblinge legen. Das mag in erster Linie in dem hervorragenden Spöttertalent gerade dieser Würger begründet sein, obgleich uns Kenner versichern, es auch Korkopf-, graue und Raubwürger zu wunderungswerten Leistungen im Nachahmen fremder Vogelstimmen bringen sollen. Zum andern ist wohl auch der rotzüngige Würger das am häufigsten auf unsern Fluren anzutreffende Glied der Familie Würger.

Die Würger gelten als Singvögel mit Raubvogelcharakter. Die Raubvogelnatur soll auch unserm rotzüngigen Würger eigen sein, weshalb ihn ja der Volksmund mit dem vielsagenden Namen Neuntöter, nichts eher fresse, als bis er neun Stück Beute auf seine Schlachtbank gespießt, und Dornenweiser, weil er eben seine Opfer auf die Dornen legt, dreht, belegt hat. Den Namen Würger selbst, ja auch auf die dieser Vogelart nachgesagte Mordtaten hindeuten könnte, will Dr. Kurt Flörke in dem „Deutschen Vogelbuche“ nicht von den gewöhnlichen Mordgelüsten dieser Vögel hergeleitet sein, sondern vielmehr von den würgenden und würgenden Halsbewegungen, mit denen sie größere Beute (sich verschlucken\*). Auch hierorts ist der rotzüngige Würger nichts weniger als selten. Dornenbüsche gibt es zwar herzlich wenig bei uns. Wo sich aber eine, auch kleine Buschgruppe befindet, sei es am Waldebsrande oder sei es ein felsiger, mit Strauchwerk bewachsener Bühl, da hat sich sicher ein Pärchen dieser schmucken Vögel angeziedelt. Trotzdem ich mich nach Kräften bestreibe, meine Augen möglichst

offen zu haben für alles, was um mich her fliegt und kreucht, war es mir bis heute doch noch nicht vergönnt gewesen, eine der vielbeschriebenen Vorratskammern, bzw. Schlachtbänke des Würgers, also von diesem auf Dornen gespießte Insekten, Reptilien, Amphibien, wohl auch junge Vögel zu Gesicht zu bekommen. Eine Erklärung hierfür ließe sich wohl in der Dornenarmut unserer Hecken finden. Einmal konnte ich allerdings gelegentlich eines Spazierganges beobachten, wie ein Würgerweibchen fortwährend ein auf dem Wege liegendes, mir aus der Ferne nicht erkennbares Etwas attatierte. Als ich näher kam, flog der Vogel davon, und die Blindschleiche — eine solche hatte sich nämlich der Würger als Opfer ausersahen — entging der ihr drohenden Todesgefahr dank meines Dazwischenkommens durch eilige Flucht in das schützende Gras der nahen Wiese.

Der Würger läßt sich leicht als solcher schon aus größerer Entfernung feststellen, nicht nur deshalb, weil er, beständig auf Beute ausspähend, immer freistehende Äste, den Gipfel junger Nadelhölzer, Baumstangen, Wegweiser, Telegraphenbrähle usw. als günstige Aussichtspunkte benutzt, sondern auch daran, daß er, sobald nur etwas seine Aufmerksamkeit fesselt, unruhig mit dem langen Schwanz wippt, vielleicht besser ausgedrückt, den Schwanz schwenkt, dabei denselben fächerartig ausbreitend und wieder schließend. Den Wanderer läßt der Würger bis auf eine gewisse nicht zu weite Entfernung herankommen, ihn aber stets scharf beobachtend. Wenn er's dann für geraten hält, fliegt er im sanften Bogen meist lautlos davon, um aber bald wieder aufzubäumen, die alte Stellung einnehmend, und das gewohnte Spiel treibend.

Mag es auch zutreffen, daß der Würger durch Verzehren von nützlichen Insekten, Laufkäfern und wohl auch von Bienen, schädlich werden kann, und daß er sich hier und da einen Übergriff als Nestplünderer zuschulden kommen läßt, welche Untugend mehr individueller Art zu halten ich geneigt bin (vgl. Schwarzdrossel, Kohlmeise), so hat er es doch keineswegs verdient, auf die Liste der nichtgeschützten Vögel gesetzt zu werden und somit den Vernichtungskrieg erklärt zu bekommen. In einer natürlichen Natur, d. h. in einer Natur, die, zum guten Teil durch die Habgucht, Gewinnsucht, Selbstsucht der Menschen, nicht so ent-

\*) Diese Erklärung des Namens „Würger“ erscheint wenig zutreffend. Die namengebende Volk sieht nicht die würgenden Halsbewegungen eines Raubvogels, wenn er einen großen Bissen verschluckt, wohl aber die „Schlachtbänke“ der Würger, die Dornenweige mit den aufgespießten Beutetieren. Darauf deuten auch die sonst üblichen volkstümlichen Benennungen der Würger hin, wie Würgergel, Neuntöter, Neuntöter, Neuntöterherb = Schläfervogel usw. hin. 92.

stellt ist, daß sie den schwächeren Geschöpfen oft nur ungenügenden Schutz bietet, würde die Mordgier des Würgers gleich der aller Raubtiere eher fördernd, stärkend als nachteilig, vernichtend auf den Haushalt der Natur einwirken. Sollte nun ein in einem Garten sich niederlassender Würger wirklich ernstlich lästig sein, so erscheint es mir zweckmäßiger, den Vogel mittels Schlaggarns zu fangen und zu käfigen, statt ihm mit kalter Hand sein unschuldig Herz zum Stillstehen zu bringen. Ist der alteingefangene Würger ähnlich den meisten frischgefangenen Vögeln ein etwas ungestümer Geselle, so hat er doch infolge seiner hohen Intelligenz, die sich schon in dem aufmerksamen Beobachten all dessen, was um ihn her vorgeht, zeigt, verhältnismäßig bald das Wohlwollen seines Herrn erkannt und ist selbst so weit zu bringen, daß er nach längerer oder kürzerer Zeit dargereichte Leckerbissen, Mehlwürmer, von den Fingern nimmt, ein Zeichen, daß er alle Scheu überwunden hat. Der eingewöhnte rotrückige Würger — auf ihn erstreckten sich meine bisher gemachten Beobachtungen am Käfigvogel — gehört zu den angenehmsten Stubenvögeln. Erwirbt schon sein ansprechend abwechslungsreich und zart gefärbtes Federkleid ihm Freunde, so liegt doch der Hauptwert dieses Vogels für das Gros der Liebhaber in seinem leider mehr oder weniger ausgeprägten und bildungsfähigen Spöttertalent. Ein Hauptvorzug des Würgers vor vielen ihres Gesanges wegen gefäfigten Vögeln besteht darin, daß er sich, auch jung eingefangen und unter eine größere Anzahl guter Sänger verschiedener Gattungen gebracht, doch noch zu einem hervorragenden Gesangskünstler entwickeln kann, während jung aufgezogene „Sängersürsten“ mehr oder weniger große Stümper bleiben. Selbst der alte Würgerwilsfang erweitert, wenn ihm Gelegenheit dazu geboten ist, in der Gefangenschaft noch sein Potpourri. Den Würger bringt man in einen nicht zu kleinen Käfig, wenigstens Drosselbauer, am besten in einem Zimmer allein unter. Daß sich die übrigen Käfigvögel vor ihm und seiner Stimme fürchteten, konnte ich nicht beobachten, aber sein Gesang würde der nicht allzu kräftigen Stimme des Würgers wegen unter sehr laut singenden Vögeln nicht genügend zur Geltung kommen.

(Schluß folgt.)

### Einiges über Molukken- und Weißhaubenkakadu.

Von Emil Kasorke, Berlin.

(Nachdruck verboten.)

Im Jahre 1511 versuchten Antonio d'Abreu und Francisco Serrão mit drei Segeln die Ursprungsländer der Muskatbäume und Gewürze aufzufinden. Sie gelangten nach den Bandainseln und Amboina, einer der Molukken, welche letztere bereits 1506 von dem Bologneser Bartema besucht worden war. 1521 erreichten nach dem Tode Fernão de Magalhães zwei Schiffe des Geschwaders die Molukken.

Alle diese Expeditionen galten der Einführung der damals überaus hoch im Preise stehenden Gewürze. Der Zeiten Lauf hat es zuwege gebracht,

daß man heute auch an anderen Orten Pfeffer kultiviert und nicht mehr auf die Molukken angewiesen ist.

Aber die über prächtigen Urwald verfügenden Inseln bergen noch einige gefiederte Eingeborene welche sich nicht so leicht irgendwo heimisch machen lassen, so daß die historischen ersten Plätze der Kultur nach wie vor für den Ornithologen unerreichlich bleiben. Besonders sind es zwei hervorragende Vertreter der Kakadus, welche Interesse erheischen, der auf Ternate, Batschan, Tidore und Ceram vorkommende große Weißhaubenkakadu und die Salmahera und Amboina bewohnende Molukke.

Beide Papageien gelangen jährlich im März oder April regelmäßig, aber nie zahlreich nach Europa. In diesem Jahre scheint mir Fockelmann, Hamburg Großborstel, den größten Import von Molukkenkakadus besessen zu haben. Molukke und Weißhaube gehören zu den größten ihrer Sippe und sind beim Großhändler bereits zahm, oft auch sprechend anzutreffen. Um die äußere Erscheinung dieser herrlichen Vögel lebhaft vor Augen zu führen, genügt die sorgfältig gefiederbeschreibung nicht, allein eine gute Abbildung vermag Farbe und Form wiederzugeben. Die besten Darstellungen des Molukkenkakadus sah ich auf einer kostbaren Porzellanvase und etwas kleiner auf einer von natürlichem Humor durchwehten Vase: Die Tierbude von Paul Meyerheim. Hier in der Tierbude sehen wir den Molukken in seiner ganz urwüchsigsten Lebendigkeit, wahrlich eine lebenswahre naturgetreue Wiedergabe, das Werk eines gebenedeten Künstlers. Wenn ich lachen will, schenke ich mir das Bild Meyerheims an und lasse mein Koko, den Molukken, aus dem Käfig. Mein Tischling wird zum Federball, macht eine Welle um den Stab, spielt mit der Haube, pfeift und spricht und lärm und tobt in jugendlichem Übermut, daß je Tierfreund Tränen lachen muß. Ist das Tollen vorüber, Koko im Käfig, dann sehen wir ein sanftmütiges Wesen, welches seinen Kopf in die Hand des Pflegers seines Freundes legt, um Lieblingen zu empfangen. Ich kann mir nicht denken, daß es überhaupt ein Menschen geben dürfte, der diesem liebenswürdigen Vogel mit den vielsagenden, schwarzen Kirschen gleich den Augen seine Gunst versagen würde. Der Graupapagei gilt als der erste „Sprecher“ in der gefiederten Welt, der Molukkenkakadu als der beste unter den Kakadus. Alle mir zugänglichen Molukken sprachen mehr oder weniger, aber immer klar und deutlich ohne jedoch die geradezu verblüffende Tonlage menschlichen Stimme nach Art des Graupapageis wiederzugeben. Außer Zweifel ist die Deutlichkeit bei allen sogenannten Sprechern von dem Lehrer abhängig.

Weniger befähigt, Laute nachzuahmen, ist die große Weißhaubenkakadu, obwohl gerade er bei vielen Liebhabern zu den klügsten Papageien gezählt wird. Nun, eine mäßige Sprachbegabung schließt eine große Intelligenz nicht aus, und so ist der Weißhaubenkakadu in der Tat ein bedeutend kluger Vogel, welcher einem an den Augen abzulesen scheint, man von ihm will. Dieser Kakadu besitzt eine ruhige Umgebung zu seinem Pfleger, jedoch einen ernsten Charakter als der Molukke. Übermütiges, ausgelassenes

uchzen kennt er nicht, seine Stimme ist eintöniger, klagend. Wenn einzelne Ornithologen ihn für den schärfsten Schreier halten, muß ich widersprechen, alle von mir gehaltenen resp. beobachteten Exemplare als ruhige Vögel bezeichnet werden müssen.

Unter sämtlichen Takabus ist als der größte, unruhigste Schreier ein schlecht erzogener oder besser sagt verzogener Molukke anzusehen. Ein seltenes Tier mußte ich schweren Herzens weggeben, weil es das Gebrüll einer, ja wirklich einer ganzen Herde Affen imitierte, ein zweites, weil das Verhalten des Hahnes und das Verhalten der Hühner mit Molukken-



Gartentrupial,  
3/4 nat. Gr.  
(f. S. 215).

untern produziert wurde, daß einem das Leben leidlich werden konnte.

Wo Licht, ist Schatten; ein junger Vogel, gut erzogen, wird stets Freude bereiten, die Erziehung ihm selbst will verstanden sein.

Von dem Weißhauben ist mir eine naturgetreue Abbildung noch nicht zu Gesicht gekommen, sogar das beste Aquarell zeigt Mängel. Die plastische Abbildung unseres Takabus in einem sehr großen Exemplar des Berliner zeigt zwar die aufrechtgestellte Haube deutlich, ließ den gesamten Habitus erkennen, aber nicht den völlig verschlehten Oberschnabel zur Geltung kommen. Im vorigen Jahre sah ich das Modell eines Moloktakabus in Silber gut ausgeführt bis auf einen der größten Fehler: drei Zehen vorn, eine hinten. Derartige Fehler könnten bei einiger Aufmerksamkeit leicht unterbleiben.

Peterl, mein Weißhaubentakabu, besitzt die wenigen Vögeln eigene Tugend, nur so lange außerhalb des Käfigs zu verweilen, als ich bei ihm bleibe. Er verhält auch im freien Garten von selbst in seine gewohnte Wohnung.

Koko und Peterl sind zwei Prachtstücke, geboren im dem Lande, wo der Pfeffer wächst und wo so sehr jeder gute Freund im Augenblicke des Zornes erwidert wird. Für mich wäre eine derartige Erwidrung keine Strafe, da auf den Molukken meine besten Freunde wohnen und die pikantesten Gewürze wachsen. Schade, daß Emilio 1911 die drei Segel nicht besitzt, welche Antonio und Francisco 1511 zur Verfügung standen, eine ausgewählte Schar der seltenen Papageien würde in Hamburg landen.

## Züchtungsbericht von 1910.

Von Reinhold Jenk, Erfurt.

(Fortsetzung.)

(Nachdruck verboten.)

Viel Freude macht es mir, daß ich endlich ein günstiges Resultat mit meinen Lieblingen, den Birkenzeisigen — *Acanthis linaria* (L.) erreichte. Hatte eines der Weibchen vor zwei Jahren ein Gelege mit vier, in Ermangelung eines Männchen unbefruchteten Eiern, machten die Vögel (1,2 Stück) 1909 überhaupt keine Nistkasten. 1910 beginnt das mit dem Männchen gepaarte Weibchen Ende Juni mit dem Nestbau in einem ziemlich 3 m hoch unweit des Bischofnestes hängenden Kanariennistkasten ohne Korb.

Juni 28. hübsches Nestchen aus Kokosfasern, gepolstert; 29. Weibchen baut überaus fleißig, dickwandiges, reich mit Federn ausgestattetes Nest mit kleiner Rundung, sitzt die nächsten Tage häufiger, trägt 2. Juli noch Federn und Watteflöckchen ein, sitzt, ebenso am 3. Juli häufig im Nest, darin herumarbeitend. 3. Juli ein Ei, Männchen fliegt auf Nestrand und füttert das Weibchen, verfolgt dann hitzig einen Hänfling, wie den Stieglitzgrünfink, dies auch in der

Folgezeit noch öfter. 5. Juli mittags finde zwei Eier. Erst am 10. kann ich wieder nachsehen, Nest enthält fünf Eier, 15. Junge, anscheinend noch zwei bis drei Eier im Nest, die Brutdauer somit nur etwa 10 bis 11 Tage, während im „Ruß“ 14 Tage angegeben sind, „Raumann“ und „Brehm“ schweigen sich diesbezüglich aus. Die Jungen werden fleißig gefüttert; 17. Männchen füttert Weibchen, welches Vocken des letzteren, 18. Begattung, Männchen wird vom Weibchen unter Flügel schlagen angebettelt, Junge leben noch und werden vom Weibchen gefüttert, 21. scheint auch das Männchen zu füttern, von einem Bettelgeschrei ist noch nichts zu hören; Männchen nimmt Kot auf, scheint ihn zu verschlucken. 22. die Jungen drängen beim Gefüttertwerden stark nach vorn, wobei fast jedesmal eins aus dem Neste fällt; der erste ist schon ziemlich kalt, als ich es merke, da er noch lebt, hauche ihn an und tue ihn wieder ins Nest, ferner auf den Boden Heu, damit künftige Fälle weicher sind. Als die Herauspurzelei gar nicht aufhören will — wunderbarerweise scheinen die Stürze nichts zu schaden — stecke ich über den Anflug des Nistkastens ein verzweigtes Astchen, wodurch ein Herausfallen fernerhin unmöglich. Die Kleinen sind übrigens sehend und locken seit mehreren Tagen. Ausflug am 27. (mithin nach 11 bis 12 Tagen), schon am 2. August sehe ich sie selbst picken, betteln aber noch; es sind übrigens nur drei und finde ich den vermissten vierten vertrocknet, von Nistzeug bedeckt zwischen Nest und Holzseite des Nistkastens. Das Weibchen scheint nicht mehr zu füttern, hat sich gleich nach Ausfliegen der Jungen an den Nestbau in einem gleichen Nistkasten, gleicher Höhe und an selber Seite gemacht. 2. August drei Eier, Nest nach einiger Zeit zerstört.



Das zweite Birkenzeisigweibchen, meine Busenfreundin „Kaspar“ (der männliche Name rührt daher, daß ich sie als garantiertes junges Männchen kaufte), baut Anfang Juli das alte Eimpelnest in Fensternähe aus, 6. zwei Eier, eins davon ist etwas angepickt, worauf es der Vogel ausschleckt und die Schale hinausträgt, sich alsdann auf das heilgebliebene Ei setzend. 7. Ersätzei, der Vogel lockt leise fortgesetzt „tschütt tschütt“, der bekannte Bettelruf des Weibchens nach dem Männchen, welch letzteres, mit dem anderen Weibchen gepaart, sich aber weniger darum kümmert. Als Ersatz dafür füttere ich meine Freundin, die mir, auf dem Nest sitzend, Hans und andere Leckerbissen von der Zunge und den Lippen nimmt, öfter. Sobald ich nun die Voliere betrete, fliegt der Vogel aus dem Nest und mir mit demselben „tschütt tschütt“ nach dem Gesicht. Wie zu erwarten, wurden die Eier von einem unbekanntem Leckermaul nach mehreren Tagen ausgeschlüpft, schade drum, denn gerade von dem allerliebsten und zutraulichen Vögelchen hätte ich gern Junge gehabt, zumal es mich interessiert hätte, ob das Männchen sich auch mit ihm gepaart hätte.

Hänfling — *Acanthis cannabina* (L.). Zwei Paare bewohnten zur Brutzeit meine Vogelstube, die sich er- und vertrugen, wenigstens habe ich weder unter den Weibchen noch unter den Männchen je einen Streit gesehen. Wenn trotzdem einer der letzteren eines Tages ziemliche Verletzungen aufwies, ohne allerdings einen ernstlichen Schaden davonzutragen, so schreibe ich die Schuld daran mehr dem ihn behelenden Birkenzeisig als dem zweiten Hänfling zu.

Mitte Mai baut eins der Weibchen in ein Weidenforbnestchen nur zirka 1 m hoch, die ersten Eier finden ihre Liebhaber, ich nehme deshalb das dritte gleich nach dem Legen und tue es zu einem mit dem Stieglitz gepaarten Kanarienneibchen ins Nest, dies am 24. Mai. 14 Tage später, am 7. Juni, bemerke Füttern, 1 Junges im Nest, das am 19. ausfliegt. Vorkon ganz hänflingartig, hält sich meist in einer Zypresse auf und wird von der Ziehmutter fleißig gefüttert. 24. pickt es selbst (ist übrigens ziemlich zerhackt), fliegt das Kanarienneibchen anbettelnd solchem nach und wird auch von diesem, obwohl wieder brütend, gefüttert. Der Vogel entwickelt sich dann zu einem hübschen Männchen.

Am 29. Mai sehe wieder ein Hänflingweibchen in ein Weidenforbnest schlüpfen; nachsehend finde ein Ei, 30—2, 31 sitzt, abends vier Eier. Am 5. Juni scheint sie das Brüten aufgegeben zu haben, 2 Tage später schlüpft sie mal wieder aufs Nest, hört aber dann doch auf, am 13. tue ich eins der Eier versuchsweise zu einem Kanarienneibchen, natürlich zwecklos. Die Hänflingmännchen haben sich nach meinen Beobachtungen nicht um die Weibchen, noch weniger um die Gelege bekümmert.

Eine Zeitlang umbuhlte ein Männchen eifrig das Hänfling × Grünfinkweibchen, letzteres war dann später eine Zeitlang häufig in einem Weidenforbnestchen zu finden, gab aber bald die Nistkluft wieder auf. Der kreuzschnäblige Vogel ist ja dazu auch kaum geeignet. (Fortsetzung folgt.)

## Der Vogelzug.

Von Otto Fehring, Heidelberg.

(Nachdruck verboten.)

Wer von uns hätte nicht schon im Frühjahr oder Herbst Schwärme von ziehenden Vögeln beobachtet, ohne den stillen Wunsch zu empfinden, diesen interessanten Vorgang im Vogelleben bis in sein tiefsten Geheimnisse zu ergründen? Das große Interesse, das der Mensch von jeher an der Vogelwelt im allgemeinen hat, bringt es mit sich, daß gerade die merkwürdigste Umstand im Vogelbasein, der Wanderflug, seit den frühesten Zeiten eingehende Erörterung findet. Deshalb weist auch die Literatur über den Vogelzug eine ganz stattliche Anzahl von Schriften auf. Von Aristoteles an bis heute beschäftigt man sich mit diesem Problem und heute noch gibt es da noch manches zu erforschen.

Wenn wir uns jetzt etwas näher mit diesem Gegenstand befassen wollen, so ist es vielleicht gut zuerst die verschiedenen Möglichkeiten der Betrachtungsweise zu zeigen.

Beim Vogelzug gibt es zwei Hauptfragen, die „Wie“ und das „Warum“. Die erste Frage wird durch exakte Vogelzugsforschung gelöst, d. h. auf Grund von genauen Beobachtungen und wissenschaftlichen Versuchen wird ein möglichst umfangreiches Material gesammelt, dessen Bearbeitung dann Aufklärung schafft und zuletzt auch vielleicht Erklärungsmöglichkeiten zuläßt. Die andere Frage, die nach dem „Warum“ wird dagegen meist in der Weise behandelt, daß a priori Hypothesen aufgestellt werden, die den Tatsachen oft direkt widersprechen oder sich nur schwierig mit ihnen vereinigen lassen. Dieser Gegensatz hat sich besonders in den letzten Jahren herausgearbeitet und führte schon öfters zu öffentlichen Diskussionen. Es ist, um es kurz zu sagen, ein Kampf zwischen Wissenschaft und Hypothese, zwischen der Ornithologie und der Ornithophilosophie.

Wir wollen uns zunächst mit der wissenschaftlichen Erforschung des Vogelzugs beschäftigen, die allerdings nur die Frage nach dem „Wie“ aufzuklären bemüht ist.

Der finnländische Naturforscher Palmén schrieb 1874 ein Buch: „Die Zugstraßen der Vögel“, welches 1878 ins Deutsche übersetzt wurde. Der Wichtigkeit halber wollen wir seinen Inhalt kurz erwähnen. Palmén weist bestimmte Zugstraßen für bestimmte Vogelarten nach und stellt so Zugstraßenkategorien auf. So nehmen z. B. ausgesprochene Sumpfvögel einen solchen Weg, auf dem sie immer wieder in Sümpfen rasten können; dies ergibt für Palmén den Begriff der Sumpfzugstraßen. Entsprechend verhalten sich die Wasservögel und andere. Die Zugstraßen werden strenge innegehalten. Innehaltend in Rußlands ist v. Middendorf, ein russischer Forscher, unabhängig von Palmén und fast gleichzeitig zu denselben Resultaten resp. Zugstraßen gelangt, was man also für eine Bestätigung Palméns ansehen kann. In einem anderen Kapitel seines Buches, welches er „Irrgäste“ überschreibt, spricht Palmén von der Verbreitung der Arten. Wenn Irrgäste (die sich also durch Sturm oder dergleichen von ihrer Zugstraße verfliegen haben), umkommen, dann

habet das nur den einzelnen Individuen. Wenn sie aber in Gegenden gelangen, die für sie günstig sind, so pflanzen sie sich dort fort und bewirken so eine Veränderung des Verbreitungsbezirkles. Verirrungen können aber in zweifacher Weise vor sich gehen, entweder sie kommen von der Richtung Nord-Süd ab, was bedeutet eine Ausbreitung nach Osten oder Westen, oder aber sie schießen nur über ihr Ziel hinaus, was bedeutet dann eine Verschiebung des Brutbezirkles nach Norden oder Süden; für letzteres haben wir zwei Beispiele im Giritz, der nach Norden, und in der Todtrossel, die nach Süden vordringt. Diese Verirrungen können aber auch schuld sein an der Bildung von Lokalformen, die also danach durch günstig abgelaufene Verirrungen erklärt würden. Nur solche Verirrungen in großer Menge geschehen und Alten sind, können sie zu neuen Arten führen; bei häufigen und geringen Abweichungen werden sie durch ständige Vermischung wieder aufgehoben. Deshalb entstehen auch abweichende Formen meist jenseits topographischer Hindernisse, z. B. auf Inseln. In dem

Kapitel über Zuginstinkt vertritt Palmén die Ansicht, daß die Alten auf den Zügen die Jungen führen, was Gätke widerlegt. Das das Verhältnis der hinsichtlich des Zuges verschiedenen sich verhaltenden Vögel betrifft, so meint Palmén, Standvögel seien allmählich durch die Stadien der Wechsel- und Strichvögel hin-

durch Zugvögel geworden. In der Unruhe geringerer Vögel zur Zugzeit erblickt er die Folgerne körperlich vereerbten Organisation, wonach diese Vögel fühlen, daß nicht alle normalen Lebensbedürfnisse befriedigt sind. Das sind ungefähr die Hauptsachen des Palmén'schen Werkes. Ein deutscher Forscher, Alexander Homeyer, schrieb ein Buch: „Die Wanderung der Vögel“, welches aber mehr eine Kampfschrift gegen Palmén als ein wissenschaftliches Werk ist; und zwar ist es um so mehr befremdend, als v. Homeyer Palmén zuerst lobend anerkannte, und dann später plötzlich mit er gegenteiligen Ansicht hervortrat. Wir wollen deshalb auf den genaueren Inhalt dieser Kampfschrift verzichten und nur einige Gedanken v. Homeyers erwähnen: Er war der Ansicht, daß jeder Vogel an irgend einem Punkte der Erde Standvogel sei und von diesem Punkte aus sich verbreitet habe. Bei ungünstiger Bitterung mußte er wieder in seine Urheimat zurück; dort entstand aber dann Überfüllung, und so mußte die Wanderung weiter fortgesetzt werden, alles natürlich ganz allmählich. Je nach ihrer Natur benutzten die Vögel die ihnen zusagende Bodenbeschaffenheit, und so bildeten sich durch die Berührung der Gebwohnheiten Heeresstraßen und Stationen. Im Grunde genommen kommt er also zu ähnlichen Resul-

taten wie Palmén, und gerade deshalb erscheint uns dieser Kampf so unschön. Ein scharfer Gegensatz herrscht insofern, als v. Homeyer nicht annehmen kann, daß die Alten die Führer der Jungen sind. Als Erfordernis zur Erforschung des Vogelzugs betrachtet v. Homeyer die genaue Kenntnis der Lokalformen, da es sonst unmöglich wäre, die engere Heimat zu bestimmen. Heute macht man das viel einfacher, ich möchte fast sagen moderner. Man versieht die Vögel mit einem Fußring und überläßt es dem Zufall, wo und wann ein so gezeichnetes Exemplar erbeutet wird. In Deutschland werden diese Ringversuche von Prof. Dr. Thienemann auf der Vogelwarte Rossitten angestellt, und von außerdeutschen Staaten beteiligten sich Ungarn, Frankreich, England und Dänemark. Gegen diese wissenschaftliche Methode der Vogelzugsforschung ziehen aber einige Gegner zu Felde, und auch die Tagespresse hat schon öfters Artikel gebracht, um das Laienpublikum gegen diese „Tierquälereien“ aufzuheizen. Die Erfolge werden schon die Ringversuche derart rechtfertigen, daß es weiter keiner Widerlegung

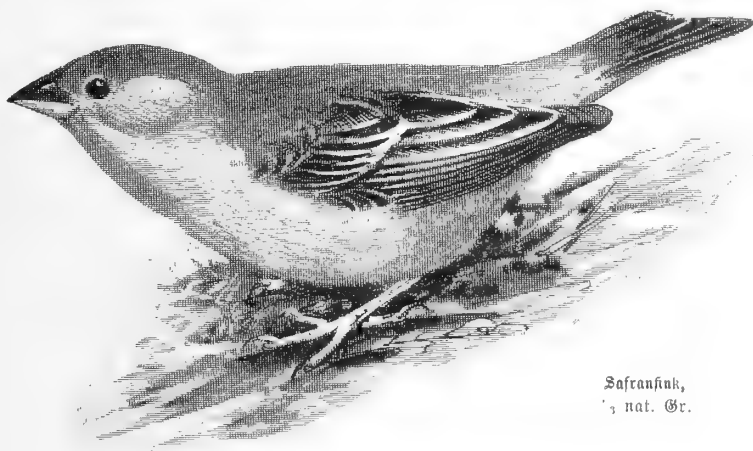

Safranink, nat. Gr.

der Gegner bedarf. Wenn man noch nicht alle Erscheinungen des Vogelzugs erforscht hat, so liegt es eben daran, daß die Versuche noch zu neu sind. Mit Nebelkrähen und Lachmöven hat man günstige Resultate erzielt, und die bisherigen Erfolge mit den in Norddeutschland gezeichneten Störchen berechtigen zu großen Hoffnungen. Auch die

Fragen nach der Höhe und Schnelligkeit des Vogelfluges während des Zuges konnten auf exaktem Wege gelöst werden. Die Höhe wurde früher allgemein überschätzt; sie übersteigt fast nie 1000 m, meist stiegen die Vögel viel niedriger, immer nur so hoch, daß sie die Erdoberfläche noch deutlich sehen (zirka 200 m hoch). Man hat Versuche gemacht und Vögel vom Ballon aus über den Wolken ausgesetzt; stets war ihr Bestreben, zwischen einer Wolkenlücke durch nach unten zu fliegen, wo sie Übersicht über die Erde haben. Auch die Schnelligkeit wurde früher viel zu groß angenommen. Gätke glaubte, die Blaulehchen zögen in einer Nacht von Helgoland nach Ägypten. Das ist zuviel; im Durchschnitt fliegen die Vögel auf dem Zuge mit Schnellzugsgeschwindigkeit, so daß also ein Vogel bei einem 8- bis 10stündigen täglichen Flug in fünf Tagen von Norddeutschland bis Marokko kommt. Auch hier hat nur genaue Beobachtung Aufklärung gebracht. (Fortsetzung folgt.)

### Die Mehlwurmhede.

Von M. Schlusche.

(Nachdruck verboten.)

Es erscheint einem für den ersten Augenblick fast lächerlich, über die Mehlwurmhede etwas zu schreiben, und doch ist die Sache nicht so einfach, wenn

man sie nicht richtig anlegt. Ich nahm mir daher schon längst vor, meine Erfahrungen über dieselbe niederzuschreiben, schon deshalb, weil fast jeder Liebhaber die Mehlwürmer sehr notwendig braucht, welche häufig in Orte selbst schwer oder gar nicht zu beschaffen sind. Nicht im entferntesten ist es meine Absicht, den Mehlwurmgrößzüchtern etwas erzählen zu wollen, sondern mein heutiger Bericht soll nur allein dem Liebhaber, welcher nach Anschaffung eines bestimmten Quantum seinen Bedarf ohne sonderlichen Kostenaufwand und Mühe selbst produzieren will, gelten.

Fast nichts ist bei den einzelnen Liebhabern so mannigfach zu finden, als die Behälter für die Mehlwürmer. Der eine hält sie im großen Topf, der andere in einem großen Blech- oder Glasgefäß, wieder andere halten sie in Holzkisten, jeder hat seine Vorteile entdeckt, auch ich glaube solche durch Haltung derselben in Holzkisten gefunden zu haben.

Aber nicht jede Holzkiste eignet sich zur Mehlwurmhecke. Es ist daher bei Errichtung einer solchen auf die Größenverhältnisse der Kiste Rücksicht zu nehmen. Die Länge und Breite derselben tut nichts zur Sache, jedoch höher als 30, höchstens 35 cm, soll dieselbe für keinen Fall sein, und es empfiehlt sich, eine solche aus weichem Holze anfertigen und dann mit dünnem Blech auskleiden zu lassen, diese kostet nicht mehr als eine Kiste aus hartem Holze, welche die Mehlwürmer nach Jahren schließlich doch durchfressen. Oben wird am besten ein Schiebedeckel angebracht und derselbe mit einer Öffnung zur Luftzufuhr versehen. Den so entstandenen Einschnitt überdeckt man mit feinem Siebgitter, damit nicht Ungeziefer eindringen kann. Die Haltung in Holzkisten hat gegenüber anderen Behältnissen den Vorteil, jederzeit Überblick über den Inhalt zu gewähren, hingegen man hohe Gefäße durchwühlen oder ganz ausschütten muß.

In dieselbe kommt nun auf  $\frac{3}{4}$  der Höhe beste grobe Weizenkleie, zwischendurch trockene Brotrinden, überhaupt Brot, und oben darauf legt man Überreste von alter Leibwäsche, zu welchem Zwecke sich ganz besonders alte Socken und Strümpfe aus ungebleichter oder weißer Wolle (also ungefärbte Sachen) eignen. Hier hinein kriechen die Mehlwürmer mit Vorliebe und man braucht nicht erst lange in der Kiste zu suchen, um die nötige Anzahl für den momentanen Bedarf zu erlangen. Pelzstücke beim Kürschner zu holen, empfiehlt sich nicht, da zumeist Insektenpulver darin zerstäubt ist und einem die Mehlwürmer hiervon eingehen. Ab und zu legt man auch eine frische Schnitte Brot in die Kiste. Jetzt noch das Wichtigste, woran wenige Liebhaber denken. Die Mehlwürmer wollen auch trinken und noch mehr die Käfer. Zu diesem Zwecke legt man auf den Inhalt der Kiste eine Blech- oder Glasplatte und hierauf einen in Wasser getauchten, dann wieder ausgeprückten, also nur mehr feuchten flachen Tafelschwamm. Es dauert nicht lange, ist er ausfindig gemacht und ganz von Würmern und Käfern bedeckt. Je nach der zahlreichen Bevölkerung der Kiste ist der Schwamm in zwei bis vier Tagen trocken, ohne wie vieles andere Weichfutter, welches man wohl auch nur der Feuchtigkeit halber gibt, zu schimmeln. Die Mehlwürmer wachsen hierbei vorzüglich. Ist der Schwamm trocken, so werden die

Würmer und Käfer aus den Höhlungen desselben herausgeschüttelt, dann wird derselbe frisch angefeuchtet und wieder in die Kiste gelegt. Vor allem muß ich warnen, in die Kiste tote Vögel oder andere Tiere zu geben. Einestheils ist es schon widersinnig, weil doch die Mehlwürmer keiner Fleischnahrung bedürfen, andertheils ist es für die Vögel nachteilig. Es können an den Würmern winzige faulende Fleischtheile von Tierleichen hängen bleiben, welche der Vogel mitverzehrt und erkrankt, auch ist es sehr wahrscheinlich, daß, wenn man einen an einer ansteckenden Krankheit eingegangenen Vogel in die Kiste legt, andere gesunde Vögel, welche dann die an der Vogel-leiche gewesenen Würmer verzehren, aus den oben angeführten Gründen eingehen. Vergeblich sucht man dann die Ursache, trotzdem sie sehr nahe liegt. Überdies sei noch erwähnt, daß der Inhalt einer solchen Mehlwurmhecke mehr oder weniger überriecht und auch stinkt. Weiter sei noch bemerkt, daß die Mehlwurm-kiste warm stehen muß, d. h. nicht etwa den Winter über in ungeheizten Räumen oder auf dem Dachboden, da sonst die Würmer erstarren und sich vor Frühjahr nicht weiter entwickeln, gerade zur Zeit, wo man deren am meisten braucht und sie dann nicht hat. Will man das Material in der Mehlwurm-kiste vollständig erneuern, so tut man es zu einer Zeit, wo nur mittlere oder große Würmer vorhanden sind, also nicht zur Zeit der Käfer, da man sonst die Brut mit wegschütten würde. Zu diesem Zwecke nimmt man ein Sieb, schüttelt das Ganze durch, so daß nur die Mehlwürmer zurückbleiben, dann gibt man in die Kiste neue Kleie (aber nur Weizenkleie), richtet sie ein wie früher und setzt die Würmer wieder zu. Bei bloßer Fütterung mit Brot wachsen dieselben vorzüglich.

Es ist also bei sachgemäßer Anlage einer oder mehrerer Mehlwurmhecken ganz leicht, sich die Mehlwürmer für den eigenen Bedarf selbst zu ziehen und die Haltung insektenfressender Vögel einigermaßen zu verbilligen. Es besteht nur ein großer Fehler, daß die Vögel zumeist aus lauter Wohlwollen mehr Würmer bekommen als nötig, obwohl eine angebrachte Sparsamkeit denselben viel dienlicher ist, als das Zuviel. Nichts ist unangenehmer, als wenn die Vögel beim bloßen Sehen oder Hören ihres Pflegers sofort mit dem Gesange abbrechen und nach Mehlwürmern betteln und auch nicht früher aufhören, als bis sie deren erhalten haben. Dies zeitigt viele Nachteile. Wenn der Vorrat an Mehlwürmern nicht groß ist, ist er bald erschöpft, und kommt einem die Haltung solcher Vögel recht teuer, schließlich werden die Vögel fett und singen überhaupt nicht, bekommen mancherlei Krankheiten und gehen ein, ohne daß sich der Liebhaber trotz bester Pflege so recht an deren Gesang erfreuen konnte.

Endlich seien mir noch über die Nützlichkeit der Mehlwürmer im Taubenschlag einige Zeilen gestattet. In manchem solchen wimmelt es geradezu von Taubenläusen, so daß sogar die Tauben ihre Bruten im Stiche lassen und man sich selbst den Schlag nicht zu betreten traut. Es werden nun alle erdenklichen Mittel dagegen angewendet, aber meist ohne wesentlichen Erfolg. In diesem Falle beschaffe man sich je nach der Größe des Schlages ein Quantum Mehlwürmer, kleine und große, und schütte sie alle in den

**Schlag.** Es wird nicht lange dauern, wird die größte Plage beseitigt und schließlich werden die Taubenläuse ganz verschwunden sein. Die Mehlwürmer verzehren den deren Brut, ohne den Tauben jemals zu schaden, und gehen die Mehlwürmer nicht verloren, weil die Tauben keine verzehren.

### Kleine Mitteilungen.

Der auf Seite 211 abgebildete Gartentrupial gehörte früher zu den häufiger eingeführten Arten. In neuerer Zeit gehört der von Fockelmann, Hamburg-Gr. Vorfeld, wieder eingeführte Vogel zu den Seltenheiten. In einer amerikanischen Zeitschrift wird sein Gesang wie folgt geschildert: „Sein Gesang, welcher unsere Aufmerksamkeit fesselt, ist eine Reihe von hellen, schnell einander überfließenden Tönen, die ebenso plötzlich an unser Ohr klingen, wie sie urplötzlich abbrechen, noch ehe uns recht zum Bewußtsein gekommen ist, wer der Künstler war. Der Gesang erinnert in mancher Hinsicht an den des Sängerkiezes, die schnelle Folge der Töne an den rollenden Mißgesang des Reiskörners. Vergleicht man seinen Gesang mit dem des Baltimoretrupials, so fehlt ihm die Kraft und Fülle des Tones, aber er ist sehr viel zarter. Der Gartentrupial ist in Dauerfänger, und während der Brutzeit hört man sein behaftes Lied fortwährend, auch während der heißen Mittagsstunden. Manche singen wie der Reiskörner im Flug, aber nur, wenn sie schnell von einer Baumspitze zur andern fliegen“.

### Sprechsaal.

(Steht den Abonnenten kostenlos zur Verfügung.)

**Frage 6:** Am 11. Januar d. J. begann mein zweimal bewintertes Gelbspötter wieder äußerst fleißig zu singen und sang in dem in der „Gef. Welt“ bereits beschriebenen großen Käfig nach 4—5 Tagen ununterbrochen den ganzen Tag und sogar abends bis gegen 9 Uhr. Da erhielt ich im Februar ein Eisenach zwei weitere Spötter, einer davon gleichfalls im Gesang. Sobald nun dieser — nebenbei bemerkt ein aufgeschüttelter Vogel mit schauerhaftem, dem Quetschen einer Kindertrumpete zu vergleichendem Gesang, der mir aber als a Gebirgspötter gezeichnet worden war — zu singen begann, schwieg mein guter alter Spötter von Stunde an. Drei Wochen später — eher brachte ich ihn nicht fort — war der Störenfried wieder zum Hause draußen, und sofort setzte mein alter Vogel ebenso laut und fleißig wie früher wieder mit dem Gesang ein. Den zweiten neu erworbenen Spötter, der das erste Jahr im Käfig saß, gab ich auch bald an einen bereubeten Liebhaber ab, wo er alsbald tüchtig zu mausern begann und sich zu unserer beiderseitigen Freude als hervorragender Sänger entpuppte. Zurzeit besitze ich wieder zwei großartige Gelbspötter, an denen mein ganzes Herz hängt, möchte dieselben auch gerne wieder überwintern. Ich wäre nun alten, erfahrenen Liebhabern für guten Rat dankbar — rieslich oder im Sprechsaal der „Gef. Welt“, — ob es die Regel ist, daß zwei Spötter nicht nebeneinander singen, etwa wie bei zwei Nachtigallen oder zwei Sprossern, oder ob dies bei meinen zwei Vögeln Zufall war, daß der eine seinen Gesang plötzlich einstellte. Zu Gegendensien stets gerne bereit!

H. Walther, Dienbach a. M.

Seite 199 der „Gef. Welt“ I. J. sagt Herr Günther u. a.: „Unter einigen Kirschbäumen war der Rasen wie besät mit herabgefallenen Blüten ohne Stempel und Staubfäden. Ganz deutlich beobachte ich dann die Aitenläter. Es sind Sperlinge“. Da wäre meines Erachtens nur noch zu untersuchen gewesen, ob die betr. Blüten nicht von Obstschädlingen aus dem Insektenreiche angefochten gewesen sind, so daß also die Sperlinge dann nicht den Blüten als solchen, sondern den darin verborgenen Insektenlarven nachgestellt hätten. Mir ist es mehr als wahrscheinlich, daß sie nur kranke, ohnehin dem Verderben verfallene Blüten zugleich mit diesen, aber auch die Schädlinge vernichtet und so sich vielmehr als nützlich, denn als schädlich erwiesen haben. Ich kann mir wenigstens nicht denken, was den Sperlingen sonst an den Blüten gemundet haben sollte.

P. Gmmeram Heindl O. S. B.

### Aus den Vereinen.

„Aegintha“, Verein der Vogelfreunde zu Berlin Ferienprogramm. Donnerstag, den 6. Juli, den 17. August finden bei unserem verehrten Mitglied, Herrn Bräuer, am Donnerstag, den 20. Juli und 3. August im Garten der Brauerei Pakenhofer, Landsberger Allee, gemütliche Zusammenkünfte mit Damen statt. Herrn Bräuers Wohnung befindet sich Prenzl. Allee 248, Eingang Saarbrücker Str. 16. Juli: Ausflug nach Tegel, Treffpunkt 12 Uhr Tegeler Schloßgarten. 6. August Ausflug nach Finkenkrug, morgens 9<sup>57</sup> Uhr vom Lehrter Bahnhof, Nachzügler 4 Uhr „Alter Finkenkrug“. Am 20. August Ausflug nach Hohen-Neuendorf, 9<sup>55</sup> Uhr vom Stettiner Vorortbahnhof, Nachzügler Krügers Restaurant. Sämtliche Partien finden mit Familie statt und sind Gäste herzlich willkommen. Ganz besonders machen wir die verehrten Mitglieder nebst Ihren Damen auf die Gastfreundschaft des Herrn Bräuer aufmerksam. Danken wir dem Herrn, indem wir recht zahlreich erscheinen.  
Der Vorstand. J. U.: Vorbrodt.

**Bayerischer Vogelliebhaberverein (Sitz München).** Nächste Versammlung Samstag, den 8. Juli, im Vereinslokal. Tagesordnung: 1. Mitteilungen aus den Verhandlungen der ornithologischen Gesellschaft i. B. (Band 10). 2. Wahl der Ausstellungskommission (anlässlich der Tagung der Vereinigung der Vogelliebhaber Deutschlands zu Pfingsten 1912 findet eine Ausstellung einheimischer und fremdländischer Stubenvögel statt). 3. Wahl des Vergnügungsaussschusses. Gäste willkommen.  
Hettiger, Schriftführer.

Schwabach, 23. Juni. Der Vogelzucht- und Vogelzucht-Verein (alter Verein) bringt hierdurch seinen Mitgliedern und Interessenten zur Kenntnis, daß laut Beschluß vom gestrigen an Stelle des vor kurzem ausgetretenen Herrn Gg. Wagner Herr Kaufmann J. St. Sommer einstimmig als I. Vorstand gewählt wurde. Herr Sommer war über 10 Jahre Vereinskassier und bereits drei Jahre als Vorstand tätig, mußte jedoch aus Gesundheitsrücksichten im Vorjahre den letzteren Posten niederlegen. Nachdem derselbe nun vollständig genesen ist, hat er die Leitung des Vereins wieder übernommen. Weiter wurde beschlossen, am 3. Dezember im großen Feuerleinschen Saale aus Anlaß des 20jährigen Bestehens eine größere Feier abzuhalten und werden wir hierüber feinerzeit Näheres bekannt geben. Endlich sei noch erwähnt, daß der Verein gelegentlich der letzten Verbandsausstellung, welche viele Kosten verursachte und neben den ziemlich erheblichen Ausgaben für Wintersütterung und Vogelzucht des abgelaufenen Jahres eine größere Anzahl nützlicher und schädlicher Vogel- und Tierpräparate im Werte von über 100 M. von dem bekannten Präparator K. Häselbarth-Numa (Thüringen) ankaufte und somit die bereits vorhandene Sammlung ziemlich erweitern konnte. Hierunter befinden sich ein außerordentlich großes und schönes Exemplar der Bibbfabe, diverse Raubvögel (n- und ausländische), mehrere sehr seltene Golen usw. Da die sehr umfangreiche Sammlung demnächst neu gruppiert und in neuen Glaskästen untergebracht wird, machen wir unsere verehrlichen Mitglieder, Freunde und Interessenten unserer Bestrebungen heute schon darauf aufmerksam und werden nach Fertigstellung in Kürze hierzu besondere Einladung zum Besuche dieser sehr interessanten und lehrreichen Sammlung ergehen lassen. (Alle Zuschriften usw. sind zu richten an Herrn J. St. Sommer, Kaufmann, Münchenerstraße 18.)

### Vom Vogelmarkt.

Von seltener auf den Vogelmarkt kommenden Vögeln werden angeboten:

R. Böck, Berlin, Postamt 34 Lagernd erbeten: 2 rotköpfige Bürger.

Georg Brühl, Vogel-Exporthaus, Köpchenbroda: Kalifornische Schopfwachteln, dunkelblaue Bischofmännchen, rote Kardinalmännchen, weißflügelige Pfäffchen, Kapitäubchen, Zebraäubchen, Kridenten.

Eisenhauer, Herzberg a. d. Elster: 10 Rußköpfigen.

G. Zindeis, Wien I, Wollzeile 25: Weiße Dohlen, Uhu. August Fockelmann, Tierpark, Hamburg-Gr. Vorfeld: Bienenstrilbe, Epitschwanzamanbinnen, Maskengrasfinken, Dayalbroffeln, Clarinos, Schwarzbrüstige Trupiale, mexikanische Blauspötter, mexikanische Karmingimpel, Kappentimalien, rotstirige Bülbü.



J. Götz, Ig. L. bayr. Hoflieferant, Neu-Ulm, Schwaben: Mönchittiche, rote Karbinale, Danalbroßeln, gelbflüßige indische Amseln, Goldsitzenblatvögel, Jamaika-, Baltimore-napiate, Goldfopstrupiale, Marmorstare, indisches Blau-kehlchen, blaue Indigofinken, rote Kapuzenzeitige, große Rubinfinfen, Kapitäubchen, Dohlschtauben.

Mar Reim, Altstadt-Waldenburg Nr. 97, Sa.: 1,0 Vinsenastrild.

J. Rejsek, Hamburg, Peterstraße 28: 1 Königsamazonen, schön buntgefärbt, 1 großer roter Arara, Zuchtpaar Kafusittiche.

Zapfe, Camp (Rhein): Distelfink  $\times$  Kanarien.

## Patentschau

Vom Verbands-Patentbureau  
O. KRUEGER & Co., DRESDEN, Sohlostr. 2.  
Abschriften billigst. Auskünfte frei.

### Gebrauchsmuster:

Kl. 45 h. 467303. Rifenähnlicher Transportkorb aus Rohr mit Bambusverbindungen oder dgl. mit hölzernen Stäben oder dgl. zur Aufnahme von mit Luftöffnungen versehenen stabilen Versandbehältern für den Transport lebender Vögel. Oskar Blumberger, Leipzig-Gohlis. Ang. 10./2. 10.

Kl. 45 h. 467356. Trinkgefäß für Vögel jeder Art. Heinr. Oskar Blumberger, Leipzig-Gohlis. Ang. 16./7. 10.



Herrn C. J., Kopenhagen.  
Der wissenschaftliche Name des  
merikanischen Purpurgimpels  
ist *Carpodacus mexicanus*

(P. L. S. Müll.). Das Weibchen ist an einer mit Abzehrung verbundenen Ernährungsstörung eingegangen. Ersatz hat der Verkäufer nach den gesetzlichen Bestimmungen nur zu leisten, wenn er gesunde Ankauf garantiert hat oder wenn nachgewiesen werden kann, daß der Vogel schon vor der Verwendung krank war oder daß seitens des Verkäufers ein grobes Versehen vorliegt, welches den Tod herbeiführt hat.

Herrn S., Simbach. Die Todesursache ist auf S. 200 mitgeteilt. Die Ursache der Erkrankung konnte nicht ermittelt werden. Bei Einsendung von toten Vögeln ist stets die Art der Haltung und Fütterung möglichst genau anzugeben. Dann wird es in vielen Fällen möglich sein, genauere Angaben zu machen und auch die nötigen Ratsschläge zur möglichsten Vermeidung der Erkrankung zu erteilen.

Herrn L., Bünde. Das Abnehmen der Käfigumhüllung geschieht auf verschiedene Weise. Vorzuziehen ist die allmähliche Entfernung der Umhüllung von unten nach oben. Der Vogel gewöhnt sich durch den Ausblick, welchen die schmale allmählich größer werdende Lücke an der Unterseite des Gitters bietet, an die Umgebung, er muß sich allmählich an den fremden Anblick gewöhnen, da er von den Sitzstangen des Käfigs aus stets hinaussehen kann. Beginnt man die Entfernung der Umhüllung vom oberen Käfigrande aus, so ist ihm der Ausblick lange Zeit verschlossen, und sobald man sich dem Käfig nähert, beginnt er zu toben und sucht durch den oben frei gewordenen Teil des Gitters zu entfliehen.

Herrn H. N., Wittgensdorf; Herrn W., Offenbach a. M.: Beiträge dankend erhalten.

Herrn N. H., Leipzig. 1. Zebrafinken sind viel bewegungslustiger als Mönchen. Es wäre daher besser, wenn in dem größeren Käfig die Zebrafinken und 1 Paar Mönchen, in dem kleineren das andere Paar und das einzelne Weibchen Mönchen untergebracht würden. Die Züchtung der Mönchen in einem Käfig 40  $\times$  22  $\times$  22 cm gelang und wird auch weiter wohl gelingen. Trotzdem sind größere Käfige vorzuziehen. Ein Käfig für 4 Paare müßte etwa 70  $\times$  30  $\times$  40 cm sein. 2. Ob der Sprosser die Nägel der Hinterzehen verloren hat oder ob sie von Haut überwuchert sind, kann ich nicht sagen, das wird der Pfleger am besten selbst sehen. Verlorene

Zehennägel wachsen nicht wieder. 3. Es kommt vor, daß ein frischgefangene N. nicht singt. Wenn sie ein Männchen ist ist sie dann häufig zu spät gefangen oder sie ist krank.

Herrn K. und S., Hamm. Die Amazone, deren Verdauung eine unregelmäßige ist, erhält als Futter nachtsüße in kalt Wasser gequollenes Pferdejahnmais, Hülsenreis, Spitz samen, Hirse, wenig Hanf. Zirbelnüsse, Buchenerne, Sonnenblumenkerne bleiben fort. Ferner erhält sie Reis, welcher in Wasser so weit gekocht wird, daß er mit dem Fingernagel zerdrückt werden kann, die einzelnen Kerne müssen lose aufeinander liegen. Dieser Reis wird in besonderem Napf gereicht. Als Getränk wird das Wasser gereicht, in welchem der Reis gekocht ist. Wenn dann nach einiger Zeit die Entleerungen wieder normal sind, so wird das Reiswasser allmählich mit gewöhnlichem, abgekochtem Wasser immer mehr verdünnt, bis er wieder reines Wasser erhält; dann kann auch wieder allerlei Obst gereicht werden und auch frische Zweige zum Benagen.

Herrn F. J., Berlin. Die Spottdroffel war ein Weibchen. Sie ist infolge von Darmtätigkeit in Verbindung mit Abzehrung eingegangen. Die Fäulnis des Kadavers war so weit fortgeschritten, daß ich ihn wegen des üblen Geruches sofort beseitigen ließ. Es kann auch nicht verlangt werden, daß ich mich auf Verpackung und Rücksendung von Kadavern einlasse.

Herrn B. K., Döbern N. L. Das Kanarienneibchen ist infolge von Legenot eingegangen (weischaliges Ei).

Herrn W., Offenbach, ist brieflich Bescheld zugegangen.

Herrn B. H., Greden. Es könnte wohl vorkommen, daß Feldperlinge ihr Nest auf das in einer Nisthöhle befindliche Gelege oder auch auf junge Vögel bauen. Daß sie aber eine Nisthöhle „zumauern“, was sie „von den Schwälben gelernt“ haben sollen, ist unwar. Besten Dank für die Einwendung des Zeitungsauschnittes.

Herrn K. G., Kreibitz. Zur Beseitigung der Milben ist es notwendig, die Käfige mit allem Zubehör und auch der Standort mit kochendem Wasser gründlich zu übergießen. Ist das nicht ausführbar, so wird der Käfig usw. mit Lysof oder Lysoform vermittels eines Pinsels gründlich bestrichen, besonders alle Fugen, Ritze und Unebenheiten. Die Vögel befreit man am besten durch das Seifenwasserbad von den Milben. Dieses wird wie folgt an einem recht warmen Tage vorgenommen. In einer Schüssel macht man ein gut lauwarmes, mäßiges starkes Seifenwasser zurecht, in einer zweiten Schüssel etwas wärmeres reines Wasser. Man ergreift den Vogel, hält ihn über die erste Schüssel und übergießt ihn gründlich mit dem Seifenwasser, so daß das Wasser nicht in den Schnabel und in die Augen gelangen kann. Mit dem reinen Wasser spült man ihn gründlich ab. Man trocknet den Vogel mit erwärmten Tüchern, indem man damit in der Richtung der Federn streicht, hüllt ihn in solche Tücher, legt ihn in einen kleinen Käfig, der dicht am Ofen steht. Nach etwa 15—20 Minuten ist der Vogel trocken und milbenfrei. Durch einige Leckerbissen wird er dann erquickt. Mit mausernden oder kranken Vögeln kann diese Probeur nicht vorgenommen werden.

Herrn E. S., Gleiwitz. Bei männlichen jungen Starer ist der etwa fingernagelgroße Kehlfleck weiß, beim weiblichen gelblich oder schmutzig gelb. Bei letzteren sind die Federn der Brust und Flügel matter und heller gefärbt. Das Gewünschte finden Sie in „Einheimische Stubenvögel“ von Dr. K. Ruß, 4. Aufl.

Fräulein L. K., Frankfurt a. M. Die Amsel litt an Luftröhren- und Lungenentzündung. Das Pinseln mit Salzwasser hat ihr nichts geschadet, aber auch nichts genützt.

Herrn Dr. K. K., Berlin. Dem Sonnenvogel sind frische Ametisenpuppen, Grüntraut und Obst vorerst nicht zu reichen. Dem Futtergemisch ist täglich ungefähr ein Teelöffel voll in der Reischale geriebener Nohnsamen zuzusetzen; falls danach die Entleerungen nicht fester werden, müßte noch außerdem dünner Hafer- oder Reischleim als Getränk geboten werden. Allmählich kann dann zu der üblichen Nahrungsweise zurückgekehrt werden.

Herrn D., München. Die Mönchgrasmücke ist an einer Erkrankung der Leber eingegangen. Die Leber war vergrößert, von fester Beschaffenheit und weißlichgelber Farbe. Sie konnte ihre Funktionen nicht mehr erfüllen. An dieser Erkrankung hat die Pflege keine Schuld. Da sie beim lebenden Vogel nicht erkannt werden kann, sind wir auch nicht in der Lage, Heilmittel gegen sie anzuwenden.





# Die Vogelfiederteilwelt.



Wochenschrift für Vogelliebhaber.

## Vom Würger.

Von J. Stöb.

(Schluß.)

(Nachdruck verboten.)

Der jetzt in meiner Pflege sich befindende rotrückige Würger kam im Herbst vorigen Jahres in meinen Besitz. Mit Spannung wartete ich auf seine erste Lautäußerung, aber der Würger verhielt sich ruhig. Das war mir in einer Beziehung ganz lieb. Es ist ja die Zeit seines Einzuges bei mir keine normale Gesangszeit, und da war mir der stille Würger immer noch angenehmer, als ein durch vieles Rättschen recht lästig werdender Vogel, zumal er dadurch auf dem mit ihm im gleichen Raume untergebrachten edlen Reichthamer wohl gar verderbend hätte einwirken können. Mitte Dezember brachte ich den Würger wegen der bevorstehenden Frühjahrsmäuser in die beheizte Wohnstube, während meine Herbstmäuser in ungeheizten Räumen überwintert werden, in dem aber die Temperatur nur ausnahmsweise unter 5° C herabsinkt. Jetzt hätte ich schon gern etwas Gesang von dem Würger gehabt, glaubte aber nicht, vor der bevorstehenden Mäuser darauf rechnen zu dürfen. Da, wenige Tage vor dem Weihnachtsfeste, brach der Würger in Schreien. Er begann zu singen, und zwar in der Tonstärke eines nicht zu leise dachtenden Schwarzlattchens. Die erste Strophe, die ich persönlich von ihm zu hören bekam, erinnerte mich unwillkürlich an das süße Schluchzen meiner leider unlängst eingegangenen Nachtigall. Von Tag zu Tag brachte der Würger neue Imitationen, so daß ich heute, nach etwa wöchentlichem Gesangszeit, folgende Vogelstimmen aus seinem Potpourri heraus zu hören glaube: Benders unverkennbar sind die schon erwähnte Nachahmung der Nachtigall; das Wickeln des Bluthänflings; die hohe, schmetternde Strophe, mit der der eben zu uns aus der Winterherberge zurückgekehrte Gartenläufer den endgültigen Einzug des Lenzes verkündet; er mehrfach wiederholte, zum Himmel aufschauende Teil des Feldlerchenliedes; das Schilpen der Späzen; das Kreischen der Wellensittiche; das Gezänk der zur Kreise sich sammelnden Stare; das Wispern des Totkehlchens; das Schimpfen und dann wieder das anst, zufrieden klingende wibi, wibi, wibi! der Kohlenteife und das mit etwas rauher Stimme wieder-

gegebene David der Singdrossel. So bringt mein Würger noch verschiedene andere, mir aber nicht definierbare Fremdgeänge. Unter anderem meine ich auch das Schwätzen der Schwalben und den Peiergesang des Erlenzeistigs zu hören. Meine Kenntnis der Vogelstimmen haben mir zum größten Teil die in verhältnismäßig wenig Jahren zahlreich von mir gekäfigten Vögel beigebracht. Unsere busch- und unterholzarme Gegend ist dem entsprechend arm an edlen Sängern, und es läßt sich so im Freien wenig auf dem Gebiete der Vogelstimmenkunde studieren. Mein Würger spottet mit Vorliebe auch die mit ihm im gleichen Raume hängende Sperbergrasfliege aus, indem er ihr als vorläufige einzige Lautäußerung in der Erregung hervorgebrachtes Zetergeschrei nachhast. Eigentlich ist dem Würger, daß er seinen doch so deutlichen Gesang mit vollständig geschlossenem Schnabel vorträgt, wobei aber sein ganzer Körper in Mitleidenschaft gezogen wird, was man an dem Erzittern desselben und besonders des langen Schwanzes erkennt.

Anfang Januar setzte mit erfreulicher Pünktlichkeit die Mäuser bei meinem Würger ein. Während derselben hat er keineswegs seinen Gesang eingestellt oder auch nur schwächer werden lassen. Wohl aber scheint der Würger in dieser kräftefordernden Periode weniger fleißig zu singen, was ich aber nicht so genau kontrollieren konnte, weil mich wieder während der Gesangsstunden mein Dienst vom Hause fernhielt, nachdem ich wegen Krankheit einige Wochen von demselben befreit war.

Mein Würger setzt mit seinem Gesange ein, nachdem er die der Morgensfütterung beigelegten Mehlwürmer gefressen, bzw. in Sicherheit gebracht hat. Er bekommt ein Futtermisch, wie es alle meine Weichfresser in der Hauptsache erhalten. Auch Reibkäse füge ich dem Futter bei, trotzdem Dr. Flöricke davor warnt, habe aber noch keine nachteilige Wirkung desselben wahrnehmen können. Dieses Futter vermische ich mit etwa dem dritten Teile der Tagesration rohem, nur ausnahmsweise gekochtem, meist Rind- oder Kalbfleisch. Ich stimme mit Rausch überein, wenn er die Fleischfütterung beim Würger als unentbehrlich bezeichnet. Habe ich meinem Würger rohes Fleisch in besonderem Maße gereicht, so hat er zunächst dieses verzehrt, und genügte ihm die Menge, so hat er das

gleichzeitig gebotene Weichfutter unbeachtet, bzw. unberührt gelassen. Auch vor größeren Fleischstücken schent mein Würger nicht zurück, sondern würgt sie, wenn nur irgend möglich, wenn auch mit sichtbaren Beschwerden, hinunter. Mehlwürmer bekommt mein Würger täglich zehn bis zwölf Stück. Hat er einen Teil dieser Lieblingspeise verzehrt, so trägt er die noch übrigen oft längere Zeit im Käfig herum, wobei ihm aber einer nach dem andern hinunterrutscht. Hat er sich wirklich vorläufig satt gefressen an Fleisch oder Würmern, so klebt er das Übrige am Stabgitter des Käfigs oder auf den Enden der Sitzstangen fest. Ich glaubte aus diesem Gebaren schließen zu müssen, daß er die aus der Freiheit her zum Aufspießen der Beute vielleicht gewohnten Dornen vermisst. Darum befestigte ich gleichsam als Ersatz für diese im Käfige einen kleinen Rechen, bestehend aus einem Hölzchen, durch welches dünne, spitze Nägel geschlagen sind. Doch diese zum Aufspießen wohlgeeignete Vorrichtung ignorierte der Würger bis jetzt. Um so mehr spricht bei ihm das große, an sein Bauer angehängte Badehaus an. In dieses steigt er täglich zu wiederholten Malen, um sein Gefieder gründlich zu durchnässen.

Sollten aus dem Gesagten dem rotrückigen Würger neue Freunde erwachsen, die sich zu erwerben er durch sein Spöttertalent, durch seinen auch im geschlossenen Raume nicht zu lauten Gesang, durch sein ansprechend gefärbtes Gefieder, durch seine Zutraulichkeit und durch seine keineswegs besonders schwierige Haltung wohl geeignet ist, so wäre der Zweck vorstehender Zeilen erfüllt.

### Widersprüche oder Unklarheiten im Vogelschutzgesetz?

Von P. Emmeram Heindl O. S. B.

(Nachdruck mit Quellenangabe erwünscht.)

„Erläutet mir, Graf Drindur  
diesen Zwiespalt der Natur.“

Laut Reichsvogelschutzgesetz vom 30. Mai 1908 (§ 3 und § 8c) sind auch die Bussarde vom 1. März bis 1. Oktober unter gesetzlichen Schutz gestellt. Eine Einschränkung dieses Schutzes durch landesgesetzliche Verordnungen dürfte, soweit es sich nicht um jagdbare Vögel handelt (§ 8 b), durch § 9 ausgeschlossen sein, welcher lautet: „Die landesgesetzlichen Bestimmungen, welche zum Schutze der Vögel weitergehende Verbote enthalten, bleiben unberührt.“ Nun gehörten die Bussarde in Bayern ehedem (gemäß Verordnung vom 11. Juli 1900, B 34) allerdings unter das jagdbare Federwild; durch die Vogelschutzverordnung vom 19. Oktober 1908 (§ 5 b) wurden sie jedoch im Sinne des neuen Vogelschutzgesetzes aus dieser Liste gestrichen.

Das wäre nun soweit alles ganz schön und recht. Nun bestimmt aber wieder § 5, Absatz 1 des Vogelschutzgesetzes: „Vögel, welche dem jagdbaren Feder- und Haarwild und dessen Brut und Jungen, sowie Fischen und deren Brut nachstellen, dürfen nach Maßgabe der landesgesetzlichen Bestimmungen über Jagd und Fischerei von den Jagd- oder Fischereiberechtigten und deren Beauftragten getötet werden.“ Ist nun damit nicht wieder die ganze den Bussarden

gewährte „Schonzeit“ illusorisch gemacht und den Jagdberechtigten sozusagen ein Freibrief gegeben, das Gesetz nach Belieben zu umgehen? Andere als Jagdberechtigte kommen ja bei der Frage des Bussard-schutzes ohnehin kaum in Betracht — und diese letzteren werden jederzeit einen Grund finden, den Mäusebussard (um den handelt sich's ja hierbei vor allem!) als „jagdschädlich“ zu töten. Ich kann demgegenüber nur mit dem Dichter ausrufen: „Ach aus dieses Tales Gründen — könnt ich doch den Ausgang finden!“ Es sollte mich freuen, wenn ich nicht recht habe und wenn jemand, der in den juristischen Feinheiten besser zu Hause ist als ich, mich da eines Besseren belehren könnte. Jedenfalls aber legen in der Praxis bei uns in Bayern die Jagdberechtigten — wenigstens soweit ich die Sache verfolgen kann — den oben angeführten Absatz in ihrem Sinne und zu ihren Gunsten aus. Sie knallen nach wie vor auch während der gesetzlichen Schonzeit den armen, geächzten Bussard herunter, fangen ihn in Fallen usw. (vgl. hierüber auch meine früheren diesbezüglichen Ausführungen in der „Gef. Welt“ 1908, S. 295). Von nicht gar langer Zeit wurden z. B. in meiner Umgebung von herrschaftlichen Jägern ein Wespenbussard und zwei Mäusebussarde geschossen; als ein Herr einem derselben vorhielt, es sei eigentlich doch schade um diese prächtigen „Könige der Lüfte“, meinte diese achselzuckend: „Man findet aber doch öfters Hasenreß in deren Horsten.“

Daß es hierin außerhalb der blauweißen Grenzpfähle auch kaum besser ist, mag man aus folgenden ersehen: Vor mir liegt eine illustrierte Preisliste der Raubtierfallenfabrik G. Grell & Co., Haynau in Schlesien, vom September 1910, an deren Spitze als Reklame ein Zeugnis des Forsthauses Lau (V. Bellinger) angeführt ist, daß mittels solcher Falle in den letzten 16 Jahren unter anderm Raubzu auch 79 Hühnerhabichte, 363 Falken, 411 Bussarde, 40 Weihen und 4 Reiher gefangen worden seien. Unter Nr. 26 dieser Preisliste figuriert selbstverständlich auch das berüchtigte „Pfalzleisen“.

Es hieße nun in der Tat „Eulen nach Athen tragen“, wollte man gegenüber den kleinlichen, auflösern, engherzigen Kirchturmsinteressen hervorgehende Anklagen der Jagdbesitzer noch des Langen und Breiten darlegen, was schon längst von unparteiischen Autoritäten in völlig exakter und einwandfreier Weise geschehen ist: daß nämlich der Bussard im Interesse der Allgemeinheit (insbesondere der Landwirtschaft) diesen Schutz auch wirklich verdient. Zwar habe ich über die sog. Wagenuntersuchungen so meine eigene Ansichten und meine, man sollte dieselben, wenn es sich um so nützliche Geschöpfe wie den Bussard handelt nicht ins Ungemessene ausdehnen; sonst wird es bald keine Wagen mehr zu untersuchen geben. Sicherlich sind aber die Arbeiten Rörigs in dieser Beziehung bahnbrechend und entscheidend geworden für die definitive Einreihung des Mäusebussards in die Serie unserer nützlichsten Raubvögel; dieselben finden sich nebst anderen einschlägigen Punkten reproduziert in den „Verhandlungen der Ornithologische Gesellschaft in Bayern“ 1904 (S. 437—439), 1905 (S. 195); 1906 (S. 268—271) und 1907 (S. 157—175). Gerade bezüglich der schwer-

liegenden und von jagdschützlerischer Seite am häufigsten gegen den Bussard erhobenen Anklagen ergibt sich nach Röhrig (a. a. O. 1906, S. 269 f.) folgendes Gesamtergebnis von 1122 untersuchten Bussardmägen: Die Nester vom Reh (viermal), nämlich Ballen von Hasen und einmal etwas Wildpret, lassen wegen der Jahreszeit (Dezember, Januar zweimal und Februar) mit großer Wahrscheinlichkeit den Schluß zu, daß es sich hierbei um Fallwild gehandelt habe, an dem die Bussarde gekröpft hatten, da dieser Vogel wegen seiner schwachen Fänge überhaupt nicht imstande ist, dreivierteljährige Rehe oder Schmalrehe zu schlagen. Die Nester von alten Hasen (22) und von Fasanen (11) wurden fast nur in den Mägen solcher Bussarde gefunden, die in den Monaten September bis März abgelegt worden waren. Infolgedessen kann man wohl ebenfalls annehmen, daß es sich hier meist um kranke, angeschossene oder verwundete Tiere gehandelt habe.

So kommt es, daß die Jagdzeitungen die von allen Kundigen und Unkundigen als durchaus nützlich erachteten Eulen sämtlich ohne Ausnahme, ebenso die Bussarde als sehr schädlich bezeichnen, weil dieselben zuweilen auch ganz kleines, noch hilfloses Wild rauben. Die Verbreitung dieser Anschauung ist um so mehr zu beklagen, da die Jäger ja eben die Macht haben, alle diese Tiere nur zu sehr zu verringern."

Ich bin gewiß der letzte, der die vielfachen redlichen und wohlgemeinten Bemühungen und Bestrebungen zum Schutze der gefiederten Welt, speziell auch in Bayern, verkennen oder gering einschätzen will. Aber die Gesetze und Verordnungen sollen allseitig und unparteiisch gehandhabt werden. Wenn nun unsere Bussarde Schutz brauchen, so brauchen sie ihn vor allem gegen die Jagdberechtigten, und zwar das ganze Jahr hindurch. Sonst ist unserm guten Mäusebussard wenig geholfen und sein



Berghänsling, nat. Gr. (f. S. 220).

Ähnlich liegt die Sache bei den Rebhühnern (18), die ebenfalls in der größten Mehrzahl in der Jagd- und Winterzeit aufgenommen wurden. Die Zahl der Junghasen (10) ist im Vergleich zur Zahl der untersuchten Bussarde und zu der Menge der anderen Beutetiere ähnlicher Größe (z. B. 46 Hamster) so gering, daß man wohl annehmen darf, die jungen Häschen seien durch ihre Färbung und ihr Verhalten vorzüglich vor den Raubvögeln geschützt und das Vorhandensein von Bussarden belanglos für den Hasenbestand eines Revieres." Bezüglich des Mäusefanges folgert Röhrig aus seinen Untersuchungen, daß die Bussarde das ganze Jahr über gleich eifrig dem Mäusefang obliegen, sowie daß sie in mäuserreichen Jahren ganz überwiegend sich von Mäusen ernähren. Ich möchte nun noch die beherzigenswerte Äußerung von Dr. Ruß („Ges. Welt" 1877, S. 97) hierzu anführen: „Ein Jeder sieht die uns umgebende belebte Tierwelt durch die Brille seiner Kenntnisse, seiner Neigungen und Liebhabereien und am meisten wohl durch die seines persönlichen Interesses an.

„Schutz“ steht lediglich auf dem Papier. Aber da scheint leider auch, wie auf so manchen anderen Gebieten, das Wort zu gelten: „Die kleinen Diebe hängt man, die großen läßt man laufen“. Wie dieser Art Schutz geübt werden kann und soll, ist allerdings eine andere, und zwar eine recht heikle Frage, zu deren Lösung Schreiber dieser Zeilen sich weder befähigt noch berufen fühlt. Es sei nur andeutungsweise bemerkt: unseres Erachtens sollten die polizeilichen Organe nicht bloß dem Vogelfsteller aus der arbeitenden Klasse, der sich zu seiner harmlosen Kurzweil einen Zeisig oder Stieglitz fängt, auf die Finger sehen und fleißig in den Buden der Vogelhändler nachschauen, sondern öfters auch die Werkstätten der Herren Präparatoren usw. einer Visitation nach den dort vorhandenen Vorräten und deren Provenienz unterziehen. — Ganz ähnlich wie bei den Bussarden liegt die Sache bezüglich der Eulen und des Wasserfischjägers\*, ja — soweit es sich hierbei um Erhaltung von kost-

\* Siehe über diesen letzteren: „Zimmermann, Nutzen und Schaden unserer Vögel“, S. 30.

baren, bereits dem Aussterben nahen „Naturdentmalern“ handelt — auch beim Eisvogel, der Blaurake und manchen anderen. Ein wahrer Schandfleck geradezu in unserer Jagd- und Vogelschutzgesetzgebung ist's aber in meinen Augen, daß noch immer die Wachtel, dies kleine Geschöpf, das nur ein Bissen ist, dies herzige, nützliche Hühnchen mit seinem trauten Schlege, das ohnehin infolge der rücksichtslosen südländischen Massenvertilgung bei uns bereits recht selten geworden ist, noch immer auf der Liste der jagdbaren Vögel „prangt“. Mir ist's unbegreiflich, wie ein deutscher Jäger, selbst wenn das Gesetz es ihm erlaubt, auf dieses liebe Vögelchen sein todspeiendes Rohr richten kann. Doch das nur nebenbei!

## Züchtungsbericht von 1910.

Von Reinhold Fent, Erfurt.

(Fortsetzung.)

(Nachdruck verboten.)

**Berghänflinge** — *Acanthis flavirostris* (L.) (Abb. S. 219) machten weder Paarungs- noch Nistankalten, trotzdem es ein richtiges Paar war. Die Art ist meines Wissens auch noch nie gezogen worden, ebensowenig die

**Zitronzeisige** — *Spinus citrinella* (L.). Mein Männchen paarte sich merkwürdigerweise nicht seiner Artgefährtin, sondern seiner alten, früher für ihn unerreichbaren Flamme, einem Weibchen

**Grünfink** — *Chloris chloris* (L.) an und hatte heuer mit seinem Liebeswerben mehr Erfolg, trotzdem ich auch ein Männchen Grünfink besaß, welsch letzteres sich — scheinbar wenigstens, wie man später sehen wird — um das Weibchen absolut nicht kümmerte.

Das Mischpaar hält treulich zusammen, beginnt Anfang Juni mit dem Nisten in einem Harzer Bauer, das Weibchen wird vom Zitronfink öfter abgelöst, das Merkwürdigste aber ist, daß anscheinend auch das Weibchen Zitronfink mitbrütet. Ich will mich nun keinesfalls für die Richtigkeit des letzteren verbürgen, denn der Unterschied zwischen den Zitronzeisigen ist nicht derart, daß man Männchen und Weibchen in einiger Entfernung mit Sicherheit unterscheiden kann, und wenn der im Nest sitzende Vogel aschgrau, mithin weibchengleich aussah, so kann das auch an der ungünstigen Beleuchtung (das Nistbauer hing ziemlich dunkel, war überdies mit einem ja auch verdunkelnden Pappdach versehen) gelegen haben, andererseits sah ich beide Zitronfinken häufig in unmittelbarer Nähe des Nestes; wurde letzteres von der Grünfinkin verlassen, war alsbald einer der Zitronfinken darauf, und, wie gesagt, schien es mir wiederholt das Weibchen zu sein. Dafür spräche ev. auch das längere Daraußbleiben, was ja im allgemeinen nicht Sache der Männchen ist, das Grünlingsweibchen mußte oft in Intervallen 5—6 mal nach dem Nest kommen, ehe der Zitronfink abstrich.

Am 25. Juni sind Junge da, aber auch noch zwei Eier, einige Tage später nachsehend finde ich drei Junge vor. Der Zitronfink, meist kann ich ihn deutlich als Männchen erkennen, füttert fleißig, trägt

auch Kot aus und sitzt häufiger zu Nest, sogar am 6. und 7. Juli noch. Zuweilen setzt er sich auch erst auf das Nest, um nach kurzer Zeit unter sie zu füttern, wie das auch die Grünfinkin tut. Da Ausdemtropffüttern ist wohl überhaupt die Art der mehr mit Körnern fütternden Finkenarten, während die hauptsächlich Kerbtiere oder Knospen nehmender wie Gimpel, Buchfink u. a. das eben Aufgenommene ihren Jungen direkt verfüttern. (Nebenbei bemerkt letzteres auch unser seltener deutscher Brutvogel der Steinsperling, der mit den aufgenommenen Käfern Rumpfen, Blättchen im Schnabel in seine Nisthöhle schlüpft, worauf sofort das Bettelgeschrei erschallt.)\*

Dem ganzen Verhalten des Zitronfinken nach hätte ich ja nun mit Bastarden rechnen können, zumal die Grünfinkin treu zu ihm hielt, trotzdem war ich auf Grund früherer Erfahrungen in dieser Beziehung mißtrauisch, umsomehr ja, wie schon gesagt, ein Männchen Grünfink mitflog; so nehme ich denn meine Wißbegier nicht länger zügeln könnend, am 10. Juli das Nest ab und siehe da, meine Ahnung hat mich nicht betrogen, denn diese drei plumpe großen Schlüpfer sind unstreitig reinstes Grünfinkenblut. Dem Zitronfink, der früher die Gattenrechte andern so wenig zu respektieren pflegte, war also wieder einmal (im Vorjahre tat ihm der Hänfling mit seiner Kanariensfrau ein gleiches an) mit seinem eigenen Maße gemessen worden; soviel lieber mir nun an Bastarde gewesen wären, kann ich daher ein Lächeln nicht unterdrücken, denn ein betröglicher Betrüger ist ja immer ein spaßhaftes Objekt.

Nachträglich meldete mir übrigens mein Jamulus, daß er den Fall beobachtet habe, und zwar hätte der Grünlingshahn den Zitronfink nicht zum richtigen Betreten kommen lassen, sondern ihn verjagt, um dessen Stelle einzunehmen.

Nach dieser Brut sieht man die beiden Grünfinken einerseits, die Zitronfinken andererseits häufig zusammen, die richtigen Paare haben sich also doch noch gefunden, das Weibchen der ersteren baut und legt nochmals, doch wird das Nest zerstört.

**Buchfink** — *Fringilla coelebs* (L.). Die Finkenzeit war um deswillen interessant, als der von mir vorjährig gezogene Fink sich mit seiner Mutter rückpaarte, da ich versehentlich mein altes Männchen weggegeben hatte; leider kam es nicht zu einem vollen Züchterfolg. Das Weibchen begann, nachdem es Gelege Anfang Mai zerstört worden war, die ersten Junge am 1. Juni mit dem Nestbau in einem Harzer Bauer über dem Fenster. Am 5. fand ich das erste Ei, 14 Tage später am 19. sah ich das Weibchen füttern, im Nest ein Junges, zwei Eier. Da das Nest sehr schwierig für mich zu erreichen war, unterließ ich das öftere Nachsehen; Weibchen füttert die nächsten Tage weiter, leider muß ich am 28. 1 Junges auf dem Boden finden, im Nest noch ein unbefruchtetes Ei; ob das Weibchen das Junge selbst aus dem Nest geworfen hat (tags vorher waren keine frisch Ameisenpuppen gegeben, vielleicht hat das Weibchen infolgedessen nicht gefüttert und das darauf eingekletterte Junge aus dem Nest geworfen), ist mir unbekannt.

(Fortsetzung folgt.)

\* Und auch unsere anderen Sperlinge. N.

## Meine Gule.

Von Frau Emilie Jacobsen.

(Schluß.)

(Nachdruck verboten.)

Eigenartig war der Anblick, den Puck uns vor Weihnachten bereitete. Eine große Puppe lag in der Stube auf dem Tisch. Nachdem Puck sie sich eingehend beäugt hatte, packte er sie mit den Krallen ab und durchflog damit einigemal die Stube. Die kindliche Puppe in den Fängen des Raubvogels bot ein Bild, das unwillkürlich an die Geschichte vom immergeleit-Annä erinnerte. Mit Gewalt mußten wir dem Kauz das Puppenkind entreißen.

Beim Aufputzen des Weihnachtsbaumes leistete Puck mir eine Gesellschaft. Wiederholt kletterte er sich auf die Tannenspitze. Als ich mit dem Aufputzen fertig war, befestigte ich eine schöne Glasspitze an die Spitze des Baumes und stellte Friedigt mein Nachwerk in die Stubenecke. Plötzlich durchflog Puck das Zimmer, erhaschte im Fluge die teure Glasspitze und zog damit ab, sie beim Niedergehen zertrümmern.

Nicht nur Kinder bringen Sorgen, Vögel können sie auch bringen. So hat uns Puck schon verschiedene schlaflose Nächte bereitet.

Im Sommer, von einem Ausfluge heimkehrend, bemerkten wir, als die gewohnte Gulegrüßung ausfiel, daß Puck davon war. Mein Mann hatte beim Fortgehen vergessen, die Küchentür zu schließen, und unser Vogel war durch das offene Stubenfenster hinaus in die Stadtgärtnerei geflogen. Abends um 9 Uhr suchten wir mit Licht nach dem Flüchtling. Da saß er auf einem Gerätehaus und lachte verwundert in die große, grüne Freiheit. Bei meinem Nahen flog er auf den Schornstein eines Hauses mit Kultdach. Mein Mann turnte unter erschwerenden Umständen dem Ausreißer nach. Fast konnte er ihn mit der Hand reichen, da strich er ab und verschwand zwischen den Bäumen der Stadtgärtnerei. Wir kehrten heim ohne Puck, aber arg geschunden und beschmutzt. Die Balkontür in der Küche ließen wir während der Nacht offen, damit der Flüchtling bei der eventuellen Rückkehr sich wieder an seinen alten Aufenthaltsort ergehen konnte. Ich konnte nicht schlafen. Immer wieder glaubte ich Puck zu hören. Meinen Mann hieß ich ein Trauer, in dem ihm unser Soeben einer nahe entgangene Puck struppig und vom Regen durchspritzt im Zimmer erschien; dem Vogel folgte mit donnergepolter Puck, der Nachtgeist aus Shakespeares Sommernachtsstraum, um meinen Mann, den Urheber von Pucks Qualen, zur Rechenschaft zu ziehen.

Morgens um 6 Uhr durchsuchten wir schon wieder eingehend die Stadtgärtnerei, doch ohne Erfolg. Ich ließ eine Annonce in die Zeitung einrücken. In der folgenden Nacht, etwa um 1 Uhr, stellte Puck sich bei mir im Schlafzimmer ein. Er weckte mich dadurch, daß er an meinem Munde mit dem Schnabel kostete und dabei sein bekanntes Hi-hi-hi ertönen ließ. Die Freude über seine Rückkehr war natürlich groß. Die Hausbewohner kamen in zum Teil recht mangelhaften Nachtgewänden herzu, um sich von der Rückkehr des Ausreißers zu überzeugen. Der sah verstimmt und schen auf die seltsame Nachtgesellschaft und ließ sich das ihm gleich gekochte Ei gut schmecken. Puck war einen Tag und zwei Nächte abwesend gewesen und dann wieder zurückgekehrt.



Scheiereule,  $\frac{1}{4}$  nat. Größe.

Noch einmal entfernte sich der kleine Kacker. Es war im letzten Winter, als er nachmittags vermisst wurde. Diesmal war er hinaus auf die Straße geflogen. Wegen des Frostes war ich um ihn recht besorgt. Ich ließ wieder eine Annonce einrücken und wartete gespannt auf seine Rückkehr. Am folgenden Nachmittage, als ich zur Stadt gegangen war, stellte Puck sich, allerdings nur besuchsweise, ein. Er setzte sich auf den Querbalken in unserm Hofe, woran Teppiche ausgeklopft werden. Meiner Mutter gelang es nicht, ihn zu fangen. Er flog wieder in die Stadtgärtnerei zurück. Abends hörten wir wiederholt sein Trillern und Locken. Einen Tag später durchsuchte ich eingehend den Garten, ohne Erfolg. Eine weitere Nacht verging, und ich glaubte, Puck sei erfroren. Mittags, am dritten Tage, erschien ein Zahlmeisteraspirant, der erklärte, zwei Häuser von uns entfernt säße unsere Gule auf seinem Balkon nach der Straße zu. Ich fand ihn ganz zusammengelauret auf dem Balkonrand sitzen. Als er mich sah, flog er mir gleich auf die Schulter und kostete mit seinem Schnabel. Diese heimliche Entfernung hatte ihn recht mitgenommen. Er war halb verhungert und verklammert.

Der letzte Fluchtversuch hatte noch eine besondere Folge. Etliche Tage danach stellte sich bei uns ein Bootsmannsmaat von der Marine ein. Der hatte in der Zeitung die Annonce über meine entflozene Gule gelesen und erklärte, er habe eine Gule gefangen, die wohl die meinige sein könnte. Dem war ja nun nicht so. Ich fragte ihn, was er mit der Gule anzufangen gedenke. Er wollte sie einstweilen behalten und sie vielleicht austopfen lassen. Letztere Absicht schien mir recht brutal, und ich tat mein möglichstes, um den Vogel vor diesem Schicksal zu bewahren. Als der Maat es ablehnte, die Gule zu verkaufen, gab ich



ihm Anweisungen, wie er sie zu füttern habe, packte ihm eine Portion Lunge ein und bat ihn, die Gule mir zu überbringen, wenn er ihrer überdrüssig würde. Es verging etwa eine Woche, da hatte ich sie. In einem etwa handhohen Pappkarton gelangte sie zu mir. Mein Erstaunen war groß, als aus diesem niedrigen Karton eine große, ausgewachsene Schleiereule ans Licht kam. Das Erstaunen verwanelte sich in tiefes Mitleid, als ich einen Blick in das Gulengesängnis warf. Da lagen meine Lunge und ganz verschimmelte Brotreste. Arme Gule, wie mußtest du gelitten haben! Ich rechnete nach, daß sie mindestens acht Tage ohne Nahrung gewesen sei. Sie war eiskalt und konnte sich nicht auf den Beinen halten. Der Brustknochen stand weit hervor. Mein erstes war, daß ich sie in die warme Stube brachte. Sie ließ sich ruhig fassen (nach Aussage ihres Peinigers war sie ein entsetzlich wildes, fauchendes Ungetüm gewesen!) und von einem wollenen Tuch umhüllen. Stundenlang habe ich so meinen neuen Pflegling im Arm mit der eigenen Körperwärme erwärmt. Ei und Lunge rührte sie von selbst nicht an, ließ sich aber damit füttern, und zwar mußte ich die Speisen mit dem Finger tief in den Hals drücken, weil sie zum Schlucken zu schwach war. Auch eine Maus, die mit vieler Mühe aufgetrieben wurde, konnte sie wegen Schwäche nicht hinabwürgen. Ich glaubte nicht, daß ich sie die Nacht noch am Leben halten würde. Mit reichlich wärmender Holzwohle und einer Maus im Käfig ließ ich sie nachts in der warmen Stube. Am andern Morgen war die Maus verschwunden und meine Sorge um das Leben der Gule auch.

Bei Tage hatte ich Gelegenheit, sie eingehend zu besichtigen. Ihr Aussehen und Gebaren hatten etwas hämisches, hinterlistiges, Falsches, und ich taufte sie deshalb „Mephisto“.

Infolge bester Pflege verfügt Herr Mephisto jetzt über einen wohlgerundeten Leib. Sein Signalement und seine charakteristischsten Eigenschaften lasse ich hier folgen.

Meine Schleiereule ist auf der Brust hellnußbraunfarbig und auf dem Rücken mausgrau und hell punktiert. Das Gefieder ist wunderbar weich. Die Flügel sind sehr lang, schmal und auf der unteren Seite hellgelb mit drei dunklen Querstreifen. Sie fliegt geräuschlos und leicht wie eine Feder. Die Schwanzfedern sind gut ausgebildet. An den langen, schlanken Beinen befinden sich große, nabelspitze Krallen. Ich habe damit schon Bekanntschaft gemacht, indem sie mir ganz zu Anfang unserer Bekanntschaft eine Kralle in den Finger hinein jagte, die an anderer Stelle wieder herauskam. Der Schnabel ist groß und scharf gekrümmt. Die Augen sind für eine Gule recht klein und meistens zugedrückt. Das Gesicht ist umgrenzt von dem typischen Federschleier.

Sie hat auch die den Gulen eigentümlichen Abschreckungsmethoden. Wenn unser Hund sich ihrem Käfig nähert, dann streckt sie erst den Hals lang vor, schnalzt darauf laut mit der Zunge, und nützt das alles nichts, dann faucht sie eigenartig. Es klingt wie das Rinnen des Wassers durch ein Wasserleitungsrohr. Irgendeinen Schrei oder Ruf haben wir von ihr noch nicht gehört.

Mephisto ist weniger temperamentvoll als unsere Rauz. In philosophischer Ruhe sitzt sie bewegungslos wie ein Marabu auf ihrem vierbeinigen Bod. Sobald sie mich aber mit einer Tüte kommen sieht, wird sie gleichsam elektrifiziert. Lebhaft äugt sie nach dem Papier sich von einem Bein auf das andere hehend. Sie weiß, daß eine Maus in der Tüte ist. Die dort gereichte Maus packt sie blitzschnell mit dem Schnabel schluckt zweimal und verschwunden ist die Maus. Während der Rauz den Vögeln die langen Schwanz- und Flügel Federn ausrupft, befaßt sich die Schleiereule nicht damit. Wie der Vogel ist, wird er verschlungen.

Mein Rauz und meine Schleiereule sind nicht Freunde. Angesichts des neuen Kollegen sträubte der Rauz bedrohlich alle Federn und streckte die Flügel lang von sich, so daß er doppelt so groß erschien wie sonst, und juchhute den lautesten Kriegsruf. Die Schleiereule dagegen fauchte wie ein böses Reptil. Die Federn jedoch sträubt sie nicht.

Als die Schleiereule einst auf dem Küchenschrank saß, kam der Rauz wild auf sie zugeflogen und stieß dabei einen Schrei aus, daß wir erschrocken herbeieilten. Schnell entfernten wir die Schleiereule, dem dem Angriff des wuchtigen, kraftvollen Rauzes würde sie doch wohl unterlegen.

Die Schleiereule ist auch vollkommen zahm. Sie läßt sich füttern, streicheln, an den Schnabel fassen in den Arm nehmen und bemuttern, wie ein kleines Kind.

Puck und Mephisto bekamen vor einiger Zeit noch einen Genossen, nämlich ein allerliebste Käuzchen. In der Vogelausstellung hatten wir den kleinen Käuzchen schon gesehen. Sein Besitzer war seiner leid geworden. Er ermittelte meine Adresse und schenkte mir das Käuzchen, weil er wußte, es käme in gute Hände. Bei der Taufe erhielt es den Namen Troll, so benannt nach dem zweiten Nachtgeist (Puck und Troll) in Shakespeares Sommernachts Traum.

Das Käuzchen ist nur so groß wie eine geballte Faust und auch fast ohne Schwanz. Sein Gefieder ist ähnlich dem des Rauzes, baumrindensfarbig. Die zierlichen Fänge und der Schnabel sind raubvogelartig. Der Kopf ist plattgedrückt. Die Pupille ist von einer hellgelben, phosphorifizierenden Regenbogenhaut umgeben. Troll gibt, wenn wir an seinem Käfig gehen, schnarrende Töne von sich. Wenn es dunkel ist, ruft er i-a, i-a, i-a! Nach der Hundstunde dann schnalzt er lebhaft mit der Zunge. Hüpfst er frei umher, dann duckt er sich fortgesetzt und richtet sich danach jäh kerzengrade auf. Dadurch will er seine Feinde abschrecken.

Troll ist auch schon vollkommen handzahm. Er bekommt junge, weiße Mäuse, Ei, Lunge und auch Leckerbissen auch Mehlwürmer zu fressen.

Das Käuzchen hat am 20. Februar d. J. ein zweideutiges Geschlecht zu erkennen gegeben, indem es uns mit einem weißen, fast vollständig runden Eie beehrte. Ein zweites Ei legte es am 23. Februar d. J.

Der Rauz und das Käuzchen sind intime Freunde. Wenn das Käuzchens Käfig morgens abgedeckt wird, fliegt der Rauz mit eigenartigem Geschrei gegen die Gitterstäbe und schnäbelt sich mit ihm. Darauf holt er aus irgend einem Versteck eine übergesparte tote Maus und hält sie dem Käuzchen hin. Auch mich verschlo

nicht mit seiner Freigebigkeit. In der letzten Zeit er mir täglich abends, wenn ich heimkehrte, mit uitem Suchhu auf den Hut geflogen mit einer Maus Schnabel, dann auf die Schulter gehüpft und hat versucht, mir die Maus liebevoll in den Mund zu aktizieren. Diese intime Freundschaft konnte ich nur mit Gewalt abwehren.

Im Februar ist wohl die Brunszeit der Eulen. Mein Puck hat da nachts so sehr seine holde Stimme tönen lassen, daß ich ihn mit seinem Käfig in die peisefammer stecken mußte, aus der nur dumpf sein ünstiges, nächtliches Locken hörbar ist.

### Kleine Mitteilungen.

**Vogelschutz.** In der letzten Stadtratssitzung gab der verbürgermeister Kenntnis von einem interessanten Bericht des Gartenbauingenieurs Keerl und des Hauptlehrers Glaeser über die Sommerarbeiten bei der Bekämpfung der Schnakenzige. Es finden sich in demselben u. a. folgende interessante Mitteilungen: „Letzten Donnerstag besichtigten Herr Professor Wasielowski vom Krebsinstitut Heidelberg und sein Assistent, Herr Dr. v. Schudmann, die hiesige Versuchsanstalt zur Bepflanzung der Schnakenplage im Kleingartengebiet der Kuhwarte. Die Herren haben den Wunsch geäußert, daß die Versuchsanstalt mit der Universität in Verbindung bleiben und die Erfahrungen gegenseitig austauschen möge. Unter anderem machten sie uns die hochinteressante Mitteilung, daß die Schnaken in erster Linie schuld seien an der Verdrückerung der Vogelwelt. Durch den Stich der gemeinen Schnake (*Culex pipiens*) — nicht der bekannnten Malariafliege (*Anopheles*) — erkrankten junge und alte Vögel an Vogelmalaria und sterben massenhaft dahin. Wenn diese Tatsache allgemein bekannt sein wird, werden hoffentlich auch die Vogel- und Naturschutzfreunde die unberechtigten Angriffe gegen unsere Maßnahmen fallen lassen und als Verbündete in Zukunft unsere Arbeiten unterstützen.“ Der Stadtrat nahm mit Interesse Kenntnis von diesen Mitteilungen. Karl Fehl, Mannheim.

**Junge Vögel.** Vielfach werden eben ausgeflogene, noch nicht ganz flugfähige junge Vögel von wohlmeinenden Leuten mitgenommen in der Annahme, daß sie aus dem Nest gefallen sind und von den Eltern verlassen seien. Der alte Vogel hört aber das Zirpen seines Kindes auf unglaublich große Entfernungen. Wenn die Jungen sich zerstreut haben und hier und da eins in seinem Versteck sitzt, kann er nicht fortwährend sein, sondern muß eins nach dem andern füttern. Gutgemeintes Eingreifen kann da leicht mehr schaden als nützen. Den Vogel im Hause aufziehen, ist eine mühselige, zeitraubende Sache und erfordert viel Geschick und eingehendes Verständnis. Wer ein junges Vögelchen findet, überlasse es getrost der Fürsorge der Eltern; höchstens setze man den kleinen Schreitkops an ein sicheres Plätzchen, wenn er sich allzuweit unter das Fußvolk gemischt hat. Karl Fehl, Mannheim.

### Vom Vogelmarkt.

von seltener auf den Vogelmarkt kommenden Vögeln werden angeboten:

• Bartelmeß, Vogelerporthaus Stuttgart: Goldkopfsturpie, kleine dottergelbe Schwarzkehltrupiale, mexikanische Goldheher, Strichelheher, Singitmalien, Stahlschnabeltimalien, blaue Tangaren, Rotschulterseidenstare, Braunsüßgäster, rote Kardinal, Indigofinken, gr. Kubafinken, kl. Kubafinken, Kapitäubchen.

• Cl. Elsner, Danzig, Vorstädt. Graben 1a, I: 1,1 rotköpfige Papageiamandinen.

• Engel, München, Baaderstr. 3: 1,1 Massenwachstel.

• August Fockelmann, Tierpark, Hamburg-Großborstel:

• Rötellammer, Emberizza rutila, mexikanische Blauspötter.

• Göb, Igl. bayr. Hoflieferant, Neu-Ulm, Schwaben:

• Clarinos, blaugrüne Zuckervogel, Blausinken (*Cyanospiza leclanchery*), Magellanzweifige, Papstfinken.

• Gustav Müller, Hamburg, Repsoldstr. 89: Rosellasittiche, Pennantsittiche, Diamantsinken.

• Karl Reich, Bremen, Am Wall 171: 2 Edelstängermögen, Weibchen amerikanische Sportdroffel, rotrückiger Bürger.

• Szafanski, Berlin, Forsterstraße 18: 1,0 roter Kardinal.



Herrn Sch., Karlsruhe. Es ist mir leider nicht mehr möglich, die gewünschten Angaben zu machen.

Herrn R. u. S., Hamm. Der Sonnenvogel ist den Verletzungen, welche ihm die Schamadrossel zugefügt hat, erlegen.

Herrn Oberlehrer B., Graudenz. Besten Dank für Sendung und freundlichen Gruß.

Frau J. G., Budapest. Die gütigst überlassene Arbeit werde ich gern veröffentlichen.

Herrn F. F., Hasselselde. Der zur Feststellung der Todesursache eingesandte Kadaver kam hier breitgequetscht an. Es genügt nicht, Vogelkadaver einfach in einen Briefumschlag oder Musterbeutel zu stecken. Sie müssen in festen Papp- oder Holzschachteln verpackt werden.

Herrn F. W., Spandau. Der Vogel ist an einer mit Abzehrung verbundenen Störung der Ernährungsstätigkeit ergegangen.

Herrn B. W., 3. St. Antwerpen. Besten Dank für freundliche Grüße.

Herrn Oberförster G., Johannegeorgenstadt. Die Grasgraswürmchen litt an einer Entartung der Gallenblase. Diese war stark vergrößert und mit einem griesartigen körnigen Gerinnsel gefüllt, eine Erscheinung, welche bei Graswürmern häufiger vorkommt.

Frau v. St., Konrade i. M. Der Gimpel ist einem Schlaganfall erlegen. Krankheitskennzeichen waren nicht vorhanden. Die Eier rührten jedenfalls von Feldlerchen her. Goldammerer waren es der Beschreibung nach nicht.

Herrn P. G., Tilsit. Die Form des Halses hat auf die Fähigkeit der Graupapageien, Worte usw. nachsprechen zu lernen, keinen Einfluß, auch nicht auf das mehr oder weniger deutliche Sprechen. Als junger Vogel ist er noch nicht so vollkommen befähigt wie ein alter. Der Hals erscheint deshalb länger und auch gebogener als es der Fall sein wird, wenn das Gefieder ganz ausgebildet ist.

Herrn L. W., Bremerhaven. Die inneren Organe des wilden Kanarienvogels waren gesund, Veränderungen waren nicht vorhanden. Dicht hinter der Schnabelwurzel hatte ein starker Bluterguß stattgefunden, so daß es den Anschein hat, als ob der Vogel heftig gegen einen harten Gegenstand angefliegen ist, wodurch der Tod herbeigeführt wurde.

Herrn B., Dessau. Über eine gelungene Züchtung des Gartenrotschwanzes ist ein Bericht sehr willkommen. — Der Verfasser vom „Tierleben“ ist derselbe A. G. Brehm wie der des Buches „Gefangene Vögel“.

Herrn D. B., Berlin. Den Bericht über Akklimatisationsversuche mit Sonnenvögeln werde ich gern veröffentlichen.

Herrn R. u. S., Hamm i. W. Die Augen des Sonnenvogels sind täglich etwa weislich mit Zinkvitriolauflösung (3 T. Zinkvitriol: 100 T. destilliertes Wasser) zu waschen.

Herrn H. W., Thorn; Herrn A. F., Hamburg-Gr.-B., ist brieflich Bescheid zugegangen.

Herrn P. G. H., Andechs. Vielen Dank für Ihr gesch. Interesse.

Herrn D., Pfullendorf. Für den Züchtungsversuch wäre es besser, ein altes importiertes Paar Stugsittiche zu beschaffen und das Männchen dieses Paares mit dem Weibchen des vorhandenen, das Weibchen mit dem Männchen des vorhandenen zu verpaaren. Eine derartige kreuzweise Verpaarung könnte aber nur vorgenommen werden, wenn jedes Paar so untergebracht wird, daß es das andere weder hört noch sieht. Mehr empfehlen würde es sich vielleicht, einen Vogel des vorhandenen Paares mit einem andern zu vertauschen. Die Preise für Männchen und Weibchen sind meist gleich.

Herrn M. Th., Merseburg. Der Gimpel ist einem Schlaganfall erlegen. Gimpel neigen zu kataleptischen Anfällen.

Herrn M. G., Zabrze. Der Graupapagei litt an einer schweren Lungenentzündung. Es konnte nicht festgestellt werden, wann und aus welchem Grunde die Krankheit entstanden ist. Der Verlauf der Lungenentzündung ist zuweilen ein sehr langsamer. In diesem Fall wäre es erklärlich, wenn der Vogel bei Ihnen nicht gesprochen hat, vorausgesetzt, daß die Angaben des Verkäufers auf Wahrheit beruhen.

Herrn D. Sch., Voitrop i. W. Da alle in Europa

heimischen Vögel geschützt sind und der Kuckuck nicht unter den Ausnahmen genannt ist, ist auch er geschützt!

Herrn F. G., Mittelwalde. Korkfischchenweibchen singen nicht laut.

#### Berichtigung.

In der Arbeit „Versteht der Papagei, was er spricht?“ von H. v. Lengerken“ S. 199, Zeile 2 von oben muß es heißen „zugrunde“ statt „zurunde“ und Zeile 29 „kontraire“ statt „kontraiv“.

## Vereinigung der Vogelliebhaber Deutschlands.

### Bekanntmachung.

Auf der Jahreshauptversammlung zu Mannheim, Pfingsten 1911, sind folgende Anträge angenommen worden.

1. Der geschäftsführende Vorstand soll künftig bestehen aus dem ersten und zweiten Vorsitzenden sowie dem Geschäftsführer mit den Obliegenheiten eines Schriftführers und Schatzmeisters zugleich.
2. Die Zahl der Beisitzer im Vorstand wird von 6 auf 9 erhöht.
3. Die Mitglieder des geschäftsführenden Vorstandes müssen unmittelbare Mitglieder der Vereinigung sein.
4. Die Vereinigung errichtet eine Rechtsschutzabteilung mit folgenden Bestimmungen:
  - a) Die Rechtsschutzabteilung vertritt die Interessen der Mitglieder gegenüber (gewerbsmäßigen oder gelegentlichen) Vogel-, Vogelfutter- und Vogelfäshändlern, sobald ein dahingehender Antrag schriftlich unter genauer Darstellung des Sachverhalts bei dem Vorstande der Vereinigung eingereicht wird.
  - b) Ob nach Lage des einzelnen Falles Rechtsschutz gewährt werden kann, bestimmt der geschäftsführende Vorstand mit einfacher Stimmenmehrheit, nach vorausgegangener Berichterstattung des Geschäftsführers.
  - c) Der Rechtsschutz kann besonders verweigert werden, wenn das ansuchende Mitglied mit den Beiträgen in Rückstande ist oder der Vereinigung noch nicht ein Jahr angehört, ferner wenn ein Streitfall vor eine außerdeutschen Gerichte in Frage kommt. Die näheren Bestimmungen werden durch die Rechtsschutzordnung geregelt, welche der geschäftsführende Vorstand erläßt.
  - d) Bei Anmeldung einer Rechtsschutzsache sind 1 Mark Gebühren bar zu entrichten; der Betrag wird abzüglich Portoauslagen zurückvergütet, wenn der Vorstand den Rechtsschutz ablehnt. Die sonstigen Kosten des Rechtsschutzes trägt die Vereinigung.
  - e) Die Rechtsschutzabteilung tritt am 1. Juli 1911 in Wirksamkeit.
5. Es wird eine Auskunftsteil errichtet.
  - a) Die Auskunftsteil soll sich erstrecken auf Vogel-, Vogelfutter- und Käfighändler.
  - b) Die Auskünfte sind sorgfältig zu geben, jedoch ohne irgendwelche Gewähr.
  - c) Die Gebührensätze für die Benutzung der Auskunftsteil bestimmt der geschäftsführende Vorstand.
  - d) Die Auskunftsteil tritt mit dem 1. Januar 1912 in Wirksamkeit.
6. a) Die der Vereinigung angeschlossenen Vereine erhalten in den Hauptversammlungen der Vereinigung für je 2 Mark Jahresbeitrag eine Stimme.
  - b) Einzelmitglieder können ihr Stimmrecht auf andere Mitglieder der Vereinigung übertragen unter Benutzung eines vom geschäftsführenden Vorstand zu bestimmenden Formulars.
  - c) Wer mindestens 25 Stimmen vertritt und nicht am Tagungsort der Hauptversammlung wohnt, erhält bei Eisenbahnfahrgele 3. Klasse erstattet, jedoch nicht mehr als 25 Mark.
7. Vom Vermögen der Vereinigung soll der Betrag von 500 Mark als Karl Kullmann-Stiftung festgelegt werden. Die Bestimmungen der Stiftung sind vom Gesamtvorstand der Vereinigung zu erlassen.
8. Dem Verein zur Errichtung von Vogelfreistätten an den deutschen Küsten „Zordsand“ (G. W.) in Hamburg werden für 1911 30 Mark Beitrag bewilligt.
9. Für Hamburg und Mannheim wird den dortigen der Vereinigung angehörenden Vereinen je ein hessisches Futterhaus (Münchener Modell) geliefert.

Die Neuwahlen für den geschäftsführenden Vorstand ergaben:

Herr Ingenieur Fritz Klierl, München, Trogstraße 41 II, Vorsitzender.

Herr Verwaltungsbeamter Curt Seifahrt, Mannheim, Augartenstraße 10, stellv. Vorsitzender.

Herr Kaufmann Paul Silbermann, Hamburg, Mittelstraße 48, Schriftführer und Schatzmeister.

Zuschriften werden erbeten an die Geschäftsstelle der Vereinigung der Vogelliebhaber Deutschlands, 3. St. des Herrn Paul Silbermann, Hamburg 26, Mittelstraße 48. Zahlungen nur auf Postcheckkonto Nr. 3672, Paul Silbermann, Hamburg.

Verantwortlich für die Schriftleitung: Karl Reunzig, Hermsdorf bei Berlin; für den Anzeigenteil: Franz Wunderlich, Magdeburger Weg 166. — Verlag der Kreuz'schen Verlagsbuchhandlung in Magdeburg. — Druck von A. Popper in Burg b. M.



# Die gefiederte Welt.



Wochenchrift für Vogelliebhaber.

noch einmal über das Halten von Weichfressern im Gesellschaftskäfig.

Von Carl Lauzil, Graz.

(Nachdruck verboten.)

Angeregt durch meinen ersten Aufsatz über dies Thema in Heft 2 Jahrgang 1908 unserer Zeitschrift haben sich noch einige andere Liebhaber für es scheinbar gewagte Unternehmen interessiert und die Versuche nachgeprüft. Daß die meisten damit Glück hatten und die Richtigkeit meiner Angaben in der „Gefiederten“ anerkannten, hat mich gefreut und ich wieder meinerseits angeeifert, diese Versuche in noch ausgedehnterem Maße fortzusetzen. Warum überhaupt hält man so gerne Vögel im Gesellschaftskäfig? Antwort: „weil erstens der wirklich passionierte und auch der die Ornithologie als Wissenschaft legende Liebhaber nie Vögel genug zu haben glaubt, speziell immer noch Arten findet, deren Käfigleben ihm noch fremd ist. Mit dem Besitz wächst auch das Bedürfnis nach mehr, eine Erfahrung, welche wohl alle Sammler von irgend welchen Naturalien, Marken, Münzen usw. gemacht haben, und der lebende Vogel ist speziell für den Wissenschaftler auch ein Sammelgegenstand; für eine ihm noch unbekanntere Seltenheit opfert er zehn Jahre seines Lebens, dies natürlich cum grano salis zu nehmen. 15, 20 oder noch mehr verschiedene Vögel im Einzelbauer zu halten, erfordert aber Raum und Zeit, wie sie in der Natur bei bedeutendem Ausmaße nur wenigen Bevorzugten zur Verfügung stehen. Es gab eine Zeit, zu welcher ich 60 bis 70 Vögel gleichzeitig in meiner Vogelstube hielt und von diesen waren höchstens nur 20 Stück im Einzelkäfig untergebracht, die anderen sämtlich in mehreren Gesellschaftsbauern. Damals hielt ich allerdings nur einheimische Körnerfresser in Gesellschaft, die Pfrimenschnäbler getrennt in Einzelhaft. Also Mangel an der nötigen Zeit, so viele Einzelkäfige zu versorgen und an Raum, dieselben unterzubringen, wirkten wohl das Hauptmotiv bilden, warum viele Vogelliebhaber dem Gesellschaftskäfig vor dem Einzelbauer den Vorzug geben. Neben diesen, rein praktischen Motiven entspringenden Gründen existieren aber auch noch andere, welche im menschlichen Schönheitsinstinkt ihren Ursprung besitzen. Das jedem Menschen in

mehr, minder hohem Grade eigene, ästhetische Empfinden verlangt Befriedigung, welche beim Vogelliebhaber dann ausgelöst wird, wenn er seine Lieblinge sauber, frisch, wie er sie im Freien zu sehen gewöhnt ist und sich dort an ihnen erfreut, auch im Käfig erblicken kann. Nur ist es leider nicht möglich, jedem einzelnen Vogel, wenn man deren mehrere hält, einen Flugraum zu gewähren, der seinen Größendimensionen sowie seinem Bewegungsbedürfnis angemessen wäre. Eine Nachtigall, ein Blaukehlchen, wenn sonst noch so schön im Gefieder, elegant in Haltung und Bewegung, kommen doch niemals so gut zur Geltung, wenn sie in einem gewöhnlichen 40—50 cm langen und entsprechend hohen und breiten Weichfresserkäfig stecken, als wenn ihnen ein zirka 1 m langer und ebenso hoher und  $\frac{1}{2}$  m breiter Flugkäfig zur Verfügung steht. Daß man aber in einem derartigen Dimensionen aufweisenden Käfig nicht nur einen einzelnen Weichfresser halten wird, ist wohl auch naheliegend. Hat man nun zufällig von der Zeit, da man noch in den Kinderschuhen der Vogelpflege lief und Körnerfresser oder einige der vulgärsten Crotten pflegte, noch solch ein Ungetüm von Massenquartier zur Freude der Hausfrau auf dem Boden oder in der Kumpelkammer, so kann man ja diese Freude vertiefen und nach dem Sage: „Probieren geht über Studieren“, seiner Gattin diesen Hühnerstall vom Boden herab auf den Salontisch zaubern und zur näheren Bekanntmachung miteinander ein Duzend der heterogensten Elemente seiner Weichfressersammlung dort vereinen. Ist es ein gewiß reizender Anblick, einige Paare der bunten Prachtfinken, ein Sertett, bestehend aus den buntesten Vertretern der heimischen Körnerfresser sich munter im großen, lustigen Raume tummeln zu sehen, so ist es nicht minder reizvoll, Nachtigall, Rot- und Blaukehlchen, Gartenrötel nebst einigen Grasmücken, Stelzen oder Schmähern mit einem einzigen Blick umfassen, sie aus nächster Entfernung und in traulicher Gemeinschaft, wie sie im Freien wohl kaum zu den Möglichkeiten gezählt werden darf, zu erschauen. Mit der Unverträglichkeit der Weichfresser ist es nicht gar so arg, Jama übertreibt auch hier gewaltig. Von Natur aus ungesellig, einsiedlerisch, paarweise oder höchstens im Herbst vor der Zugzeit familienweise lebend, entbehren sie allerdings jener

Schmiegsamkeit, wie sie viele Körnerfresser, speziell die Grotten, an den Tag legen, sie zeigen eine gewisse Reserve in ihren gegenseitigen Beziehungen, ihre geselligen Tugenden sind sozusagen passive und äußern sich in einem geflüchtlichen Sichausweichen. Auch in Gesellschaft sind sie einsam, denn jeder lebt für sich und kümmert sich nur insofern um den Nachbarn, als er ängstlich darauf bedacht ist, diesen nicht zu treten und aber auch nicht von ihm getreten zu werden. Dies nur bildlich gesprochen. Das mehr oder weniger gute gegenseitige Auskommen untereinander ist hier ebenföugut eine Magenfrage wie bei uns Menschen, und auch das Strebertum nach oben spielt hier seine Rolle ähnlich wie bei Spezies „homo sapiens“, denn auch hier heißt es: besser ist es, dem anderen auf den Kopf zu machen, als dies Experiment von anderen sich ausführen zu lassen und so strebt jeder, abends den höchsten Sitzplatz zu erreichen, wobei Gelegenheit genug zu kleinen Reibereien gegeben ist. Im allgemeinen ist die Verträglichkeit unter Weichfressern eine sogar größere, als zwischen unseren heimischen Finken. Die ewigen Zänkereien, begleitet von dem bekannten Zetergeschrei, wie wir sie bei gemeinsam geflüchteten Stieglitzen, Zeisigen, Grünlingen z. B. bis zum Überdruß beobachten können, Fauchen und Schnabelsperrn der Gimpel oder gar plebejische gröbliche Insulten mit manchmal tragischem Ausgang, wie bei Bergfinken, Kernbeißern und Kreuzschnäbeln, habe ich bei meinen zusammengesperreten Weichfressern noch nicht beobachtet, während ich anno dazumal, als Pfleger von Kegelschnäbeln, leider nur zu oft Zeuge von hochdramatischen Szenen sein mußte, deren trauriges Finale manchmal nur durch mein rasches Einspringen ausblieb. Ohne den Liebhabern von Körnervögeln nahetreten zu wollen, ich selbst war ein solcher und würde es jederzeit wieder werden, wenn ein triftiger Grund mir das Käfigen meiner Sylvitiden verbieten würde, will ich doch offen bekennen, daß erstere mir immer als die Elite, die Aristokratie unter den Singvögeln erscheinen, während ihre Verwandten mit dem Kegelschnabel im Vergleich zu ihnen einen etwas pöbelhaften Eindruck machen. Eine höhere Intelligenz wohnt den Carnivoren auch unter den Vögeln inne, während die Vegetarianer im allgemeinen phlegmatischer, vielleicht auch stumpfsinniger erscheinen. Daß ganz besondere Börsartigkeit und Unverträglichkeit individuell aufzutreten pflegen, sieht man bei den beiden Singvogelgruppen ebenso wie bei anderen Tierklassen, diejenige nicht ausgenommen, welcher der Mensch in all' seiner Selbstherrlichkeit und Gottähnlichkeit präsidiert. So hatte ich in meiner Grassmückenammlung eine Sylvia orphea, die es mir unmöglich machte, sie bei den übrigen Grassmücken zu belassen. Sie war, oder vielmehr ist, denn ich besitze sie noch, ein auffallend schöner, zahmer, bereits durch 2 Jahre geflüchteter Vogel, der aber zuweilen, besonders zeitig morgens, wo er einen „Morbsgrant“ entwickelte, seine Käfiggenossen mit einer wahren Berserkerwut angriff und nicht eher von ihnen abließ, ehe nicht die Federn in kleinen Wolken umherstoben. Als dieser „Meisterfänger“, der seinem Namen gar keine Ehre machte, denn bis heute ist er stumm wie ein Fisch, meinem sehr schönen Schwarzplättchen den halben Schwanz ausgerissen und die ebenfalls gut befiederte

Sperber- und Gartengrasmücke, desgleichen wie Erdäpfergerichtet hatte, sperrte ich ihn, entrüstet über so v. Unfug aus und verdonnerte ihn zu Einzelhaft. Er vor 2 Wochen setzte ich ihn wieder zu einer anderen Gruppe von Wurmvögeln, wo er aber bereits wieder anfängt den Hecht im Karpfenteiche zu spielen.

(Fortsetzung folgt.)

## Züchtungsbericht von 1910.

Von Reinhold Fenzl, Erfurt.

(Fortsetzung.)

(Nachdruck verboten.)

Bastardvögel gelten im allgemeinen, gehören die Elite nicht sehr nahe verwandten Arten wie z. B. Girlik  $\times$  Kanarien, Graustrild  $\times$  Helenafasch an, unter sich für unfruchtbar, während Weiterzucht mit einem Vogel der Elternrassen oder diesen nahstehender Arten auch nur ganz sporadisch gelung ist, worüber die im Vorjahre in der „Ges. Wel gebrachten Abhandlungen des Herrn Dr. Brau guten Aufschluß geben. Wie schon eingangs erwähnt gehöre ich nun auch zu den sehr wenigen Züchtern denen ein solcher Erfolg beschieden ist, indem ein Junge aus einer Paarung

Stieglitzgrünfink  $\times$  Kanarienvogel bekam was um so bemerkenswerter ist, als der Stieglitz dem Grünfink gar nicht so nahe steht, der Sprößling sich trotzdem fortpflanzungsfähig zeigte, noch dazu mit einem, beiden Elternrassen nicht näherstehenden Weibchen.

Aus letzterem Grunde glaubte ich zunächst nicht an eine mehrfache Bastardbrut, sondern hielt die Jungen für Stieglitzkinder, und so sahen sie — gar begreiflich — auch aus, nur erschienen mir die Schnäbel stärker, namenlich an der Wurzel, und sonst grünlingsartiger.

Der anderweit gepaarte Stieglitz hatte sich mir allerdings nach meinen Beobachtungen nie um die Weibchen bekümmert, die meisten Züchter würden allerdings ev. Vaterschaft gar nicht in Betracht gezogen haben; eingedenk früherer Erfahrungen (s. Zuchtbericht von 1909) hielt ich eine solche aber für gar nicht unwahrscheinlich, denn ein Weibchen im Liebesrausch übte eine starke Anziehungskraft auch auf ihr sonst gleichgültig gegenüberstehende Männchen aus. Andreits war wieder der Stieglitzgrünling der Stärkste und ließ kaum seinen Erzeuger zur Paarung mit dem letzteren eigner Gattin kommen, geschweige denn, da er Annäherungsversuche an seine Holbe geduldet hätte, dazu kommt die Treue, die die Weibchen ihrem gewählten Gatten entgegenbringen, selbst wenn sie ungemein brünstig erregt sind.

Allerdings kommt hier ein „Aber“.

Das im Liebesrausch befangene Weibchen weicht wohl andere als ihren Gatten nach meinen Beobachtungen zurück, resp. streicht weg, bleibt aber nach der Begattung durch letzteren oft noch fiebernd sitzen und wird dann, wie ich das mehrfach beobachtet durch einen blitzschnell auf den verlassenen Rücken stoßenden fremden Hahn gleichfalls betreten, da es sonst so eiferlüchtige Gatte dann meist etwas apathisch nicht aufpaßt. Hieraus erklärt sich wohl auch in der Hauptsache das wiederholt konstatierte Vorkommen verschiedenartiger Bastarde in einem Gelege.



Vor einiger Zeit sprach ich mit Kleinschmidt über und warf er die Frage auf, ob das nicht auf zurückzuführen sei, daß die Begattungsergebnisse bei dem jeweiligen Paar verschieden seien, sofern bei einigen Arten das Aufhüpfen des Männchens 6-, bei andern 3—4-, bei wieder andern gar nur einmal geschieht; gehöre nun das Weibchen zu den ersteren, das Männchen hingegen zu letzteren, sei es ganz begreiflich, daß das Weibchen instinktmäßig noch wartend auch fremden Hähnen unfähig sei. Mich dünkt das sehr wahrscheinlich, das Weibchen merkt in meist ja auch wohl gar nicht, es ein anderer Vogel als das

ne Männchen ritt. Wenn es der letzteren Paarung leicht ange hervor- en, ist das z erklärlich, in naturge- ist das Weibchen dann empfänglich- n, insofern die ten Berührun- bei ihrer Art

wohl nur zu Erregungszwecken da sind, um die letzten erkundungsvoller werden zu lassen.

Von den erzielten jungen Bastarden wurde der eine, das Schicksal meiner sämtlichen diesjährigen Stieglitzkanarienvogel teilend, vom Kronfink!!! ermordet, die andere hatte ziemlich Verletzungen erlitten (am Kopf ein ziemlich tiefes Loch); gegen alle Erwartung und zu meiner Freude bekam ich ihn aber doch durch. Daß er den Stieglitzkanarienvogel, wie sein Vater, ziemlich ähnlich, trug er sich wie letzterer dagegen grünfinkentypig und machte so von weitem gesehen oft den Eindruck eines Grünfinken; es war also mit Sicherheit anzunehmen, daß er doch das Produkt der Kreuzung Stieglitzgrünling  $\times$  Kanarienvogel war. Um ganz sicher zu gehen, sandte ich ihn schließlich zur Bestimmung nebst Vater und einem Stieglitzkanarienvogel unserem verehrten Schriftleiter, und erhielt die Bestätigung meiner Ansicht.

Der Verlauf der Brut selbst war folgender: Kanarienvogel am 4. Mai erhalten, paart sich gleich mit dem Stieglitzmischling, nach einigen Tagen Eier, doch wird das Nest durch andere zerstört. Am 11. Juni ist ein neues Nest (in einem Harzer

Bauer mit Körbchen, nicht ganz 2 m hoch hängend) fertig, am 13. 2 Eier, wozu ich ein Hänflingssei tue, 3 Tage später nachsehend 5 vom Weibchen fleißig bebrütete Eier. 29. Juni Junge, 30. sucht der Stieglitzgrünfink beim Abfliegen des Weibchens das Nest auf und ägt die 2 Jungen, was er fortan tut,

meist fliegt er zum Nest, lockt, worauf das Weibchen abstreicht und er füttert; um das Stieglitzkanarienvogelweibchen, dem er sich erst angepaart, scheint er sich nicht zu kümmern. Junge finde ich am 6. Juli sehend, auf den Flügeln gelblich, kräftige Schnäbel, speziell an der Wurzel. Am 11. fliegt der erste aus, der Vater ist ständig um ihn besorgt,

ebenso um den am 12. ausfliegenden zweiten. Am 25. Juli finde ich den einen mit zerhacktem Kopfe tot vor, des anderen Wunden heilen glücklicherweise wieder.

Das Liebeswerben seines Vaters unterscheidet sich übrigens von dem des Stieglitz; leider kann ich die diesbezüglichen Notizen nicht mehr finden, soweit mir aber erinnerlich, streckt sich der Vogel schlank, Schnabel nach oben und nähert sich unter vollem, lautem Schlag dem Weibchen, am liebsten auf der Fensterbank oder dem Fußboden, ein zierliches Drehen und Wenden nach Stieglitzart habe

ich nie von ihm gesehen. Brachte der Vogel früher das Tigerfinkentrillern mit Vorliebe, hörte ich das zur Brunstzeit nie von ihm, sein Gesang war dann ein echter Stieglitzgesang, nur kräftiger, voller, wohl- lautender, vor allem machte sich das buchfinkenähnliche sehr hübsch. Von fremden Tönen brachte er nur, auch dem Stieglitz liegende wie das Zettern des Blau-, das Tuitui des Graustrilds und das Piepen der Kanarienvogelweibchen, aber nur als mit dem eigentlichen Gesang nicht verschmolzene Klufe.

Warum glücken derartige Zuchten nun nicht öfter, wo doch die Bastarde nach den, wenn auch sehr seltenen Weiterzuchtssfällen zu urteilen, nicht unfruchtbar sein können? Die beste Antwort hierauf gab mir ein Brief des allen Lesern der „Gefiederten Welt“ bekannten Dr. Heinroth, und gestatte ich mir, den in Betracht kommenden Teil, weil von allgemeinem Interesse, hier zu zitieren:

„Die alte „Züchterregel“, daß Bastarde unfruchtbar sein sollen, stimmt durchaus nicht. Die Fruchtbarkeit steht nämlich in einem gewissen Verhältnis zur Verwandtschaft der Eltern, so daß also sehr nahe stehende Formen, wie Kanarienvogel und Stieglitz, in ihren Mischlingen anscheinend unbegrenzt fruchtbar sind. Der



Bartrams Uferläufer, 1/2 nat. Größe.

Stieglitz steht dem Kanarienvogel bekanntlich nicht so nahe. Die mikroskopische Untersuchung der Geschlechtsorgane hat jedoch ergeben, daß bei allen Stieglitz-Kanariemischlingen eine Möglichkeit zur Bildung reifer Geschlechtsprodukte vorhanden ist, nur wird sie nicht bei allen Stücken in die Tat umgesetzt, oder die Samenläden der Männchen werden nur in so geringer Anzahl gebildet, daß Befruchtung seitens dieser Tiere unwahrscheinlich (nicht unmöglich!) wird. Im großen betriebene Versuche nach dieser Richtung hin ergeben, daß eine kleine Prozentzahl der Stieglitz-Kanariemischlinge sich in der Tat auch als fortpflanzungsfähig erweist, so daß derartige Mischlinge zweiten Grades also bereits schon öfters gezüchtet sind, und der von Ihnen beobachtete Fall hat deshalb gar nichts Unwahrscheinliches. Über all die einschlägigen Verhältnisse können sie sich sehr gut in einer Arbeit unterrichten, die demnächst in den Berichten des V. Internationalen Ornithologenkongresses, die Sie ja auch erhalten werden, erscheinen wird. Sie wird sich „über Vogelmischlinge“ von Prof. Poll nennen.“

Nach meiner Ansicht ist es ferner nicht richtig, daß die meisten Bastardzüchter ihre diesbezüglichen Versuche in nur mäßig großen Käfigen vornehmen, für viel besser geeignet halte ich die mit mehreren Paaren besetzte Voliere bzw. Vogelstube. Wie der „langjährige Vogelliebhaber“ auf Seite 22 des diesjährigen Jahrganges der „Gefiederten Welt“ sehr richtig schreibt, sind es gerade die kleinen Streitigkeiten, die der Gesundheit bzw. dem Stoffwechsel günstig sind, damit zugleich die Vögel zeugungsfähiger machen. Und der Hauptgrund dieser Fehden — die Eifersucht — ist es auch, die einen so guten Einfluß auf die Befruchtung der Gelege ausübt. Der Hahn wird leidenschaftlicher, paarungslustiger; zum Flug und Liebespiel getrieben, und letzteres, das bei den meisten Arten im Käfig nur sehr unvollkommen geschehen kann, übt bekanntlich auf das Weibchen einen erregenden Einfluß aus, macht solches hingebender und für die Befruchtung empfänglicher.

Die meisten der Mischlingsvögel dürften übrigens schon im vorhinein zu Weiterzuchtversuchen ungeeignet sein, da sie in kleineren Bauern groß geworden, eben die stärkende Wohltat des Fliegens nicht kennen gelernt haben, mangels Platzes und der fehlenden Zwistigkeiten leicht zur Verfettung, somit Trägheit, Paarungslust und Unfruchtbarkeit neigen.

Daß ich mit meinen Ansichten nicht ganz auf dem Holzwege bin, kann man daraus ersehen, daß auch ein weiterer von mir stammender Bastard, ein Stieglitzkanarienvogel und Halbbruder des Stieglitzgrünfinks, mit einem Kanarienvogel züchtete, wie ich zu meinem Erstaunen aus einer Mitteilung des Herrn C. in Markirch in der „Gefiederten Welt“ 1910 S. 199 erfah. Betreffender Herr hatte den in meiner Vogelstube groß gewordenen Vogel von mir erhalten, ich wandte mich deshalb an ihn und bat um näheren Aufschluß, zugleich fragend, ob er sich nicht etwa geirrt habe, der Bescheid lautete, es wären, obwohl 3 Stieglitze mißflögen, bestimmt Junge des Mischlings, der die Weibchen immer gefüttert hätte und das auch mit den Jungen täte. Nochmals drückte ich meinen Zweifel aus, worauf mir der Herr wörtlich schrieb:

„Meine drei Stieglitzkanarien  $\times$  Kanarien sind bestimmt vom Stieglitzkanarien. Ich habe meine Voliere so, daß ich diese den ganzen Tag beobachten kann. Schon im März fing der Stieglitzkanarien die Kanarienvogel an zu verfolgen und dann zu schnäbeln und später zu betreten. Die Stieglitze bekümmerten sich

gar nicht um die Weibchen. Die drei Jungen sind auch schöner als die jungen Stieglitzkanarien, letztere sehe aus wie Späken, während erstere grünlicher sind. Flügel jetzt schon schöner, diese gleichen sehr den Stieglitzflügeln. Rest des Körpers gelbgrau, oben an Schwanz schön zitrongelb, einer hat auf dem Nacken einen gelben Fleck. Ich glaube, daß sie nach der Mauser noch schöner werden.“

(Fortsetzung folgt.)

## Vogelliebhaberei und Tierchutz.

Von Franz Wagner, Wolfersdorf.

(Nachdruck verboten.)

Wie reimt sich das zusammen? Schließt nicht die Vogelliebhaberei den Tierchutz oder wenigstens einen Teil desselben aus? Ist es nicht ein frevelhafter Eingriff in das Walten der Natur, der jublierende Lerche, dem schmetternden Edelstinken, der störende Amsel usw. die goldene Freiheit zu rauben und die ruhelosen Bewohner der Lüfte zur Lebensgefangenschaft in einem engen Bauer zu verdammen? Nicht zu hitzig, lieber Freund! Wir wollen uns zusammen setzen, um uns über diese Fragen auseinanderzusetzen.

Zunächst möge der Altmeister Dr. Karl Rudolph das Wort erhalten, der in seinem „Handbuche“ u. a. sagt: „Die Liebhaberei für den singenden Vogel in der Häuslichkeit ist bei uns in Deutschland (und auch wohl in Deutschösterreich — Anm. des Verf.) eine so allverbreitete und so tief im Volksleben wurzelnde, daß sie sich schwerlich tilgen und auslöschen lassen würde. Ihre Einwirkung auf das Gemütsleben, ihre erziehlige, sittliche, wirtschaftliche Bedeutung wird kein Einsichtiger unterschätzen, und so kann denn kein Wohlmeinender ihre völlige Unterdrückung wünschen. Auch darf darauf hingewiesen werden, daß der Vogelfang für die Zwecke der Liebhaberei zur Verringerung der einheimischen Vögel kaum wesentlich beiträgt. Es ist ja bekannt, daß unsere Vogelliebhaberei fast ausschließlich nur der Männchen bedarf, während bei allen einheimischen Vögeln überall viel mehr Männchen als Weibchen vorhanden sind. Wo der Fänger ein Männchen, gleichviel von welcher Art, fortfährt, findet sich ein anderes binnen kürzester Zeit wieder ein. Das ist eine Tatsache, die niemand bestreiten kann.“

Ohne Zweifel sind Tierquälerei und Pflanzenvernichtung Ausdrucksformen niederster Gesinnung. Wenn aber der Mensch nach den Worten der Bibel zur Herrschaft über die Tiere berufen ist, dann muß es ihm auch, vorausgesetzt, daß ihn das Bewußtsein seiner Überlegenheit nicht zum Tyrannen werden läßt, gestattet sein, dieselben seinen Zwecken dienstbar zu machen, sie also nicht allein des Nutzens wegen, sondern auch zum Vergnügen zu halten. Was dem Kennistallbesitzer die Pferde, dem Sportsmann die Hunde, dem Geflügelzüchter die Hühner, Gänse, Enten, Tauben — das sind dem Vogelliebhaber die Vögel. Der eine hat Vorliebe für diese, der andere für jene Tiere. Man wende nicht ein, die Vögel seien für die Freiheit geboren. Schließlich hat sich ja kein Tier dem Menschen freiwillig angeschlossen. Selbst unsere Haustiere waren ursprünglich wild, also auch für die Freiheit geboren und wurden erst im Laufe der Zeiten das, was sie heute sind. Wollten wir die Fälle aufzählen, in denen

er Mensch eingreift in das Getriebe der Natur, sich ihr entgegenstellt, ihr den Stempel seines persönlichen Geschmacks aufdrückt, wir würden kein Ende finden. Der die Vogelliebhaberei nicht gelten lassen will, der müßte folgerichtig auch den Menagerien, Vivarien, zoologischen Gärten usw. den Krieg erklären, gar nicht zu reden von der Vivisektion, dieser dem Zeitalter der Humanität spottenden Grausamkeit. Soll kein Tier seiner natürlichen Bestimmung entzogen werden und unberührt von Menschenhand leben, dann ist die einzige Zufluchtsstätte, das Paradies aller Tierschutzmattiker nur noch der Urwald, wo der Kultur Mensch noch nicht festen Fuß gefaßt hat, wo es infolgedessen noch keine Entartung gibt; denn alles ist gut, wie es aus der Hand des Schöpfers hervorgeht, alles entartet unter den Händen des Menschen“.

Ich möchte nicht mißverstanden werden. Jeder wahre Vogelliebhaber ist zugleich begeisterter Naturfreund, weil er, wie ich schon in Nr. 16 dieser Zeitschrift ausführte, gerade durch seine Vogelliebhaberei zu intensiverer Betrachtung und Beobachtung der Natur hingeführt wird und gerade die Wahrheit der Goetheschen Worte empfindet: „Was kann der Mensch im Leben mehr erwinnen, als daß sich Gott Natur ihm offenbare!“ — „Wenn wir unser Volk lehren, aus der Natur Freude und Belehrung zu schöpfen, so machen wir ihm seine Heimat lieb. Heimatsliebe und Vaterlandsliebe sind aber das beste Fundament für das Gedeihen und die Kraft eines Volkes.“ Zurück zur Natur! rufen auch wir, aber die harmlose Freude lassen wir uns nicht nehmen und den uns gegenüber erhobenen Vorwürfen werden wir stets entgegenreten. Den Tierschutzvereinigungen bleibt noch ein weites Feld fruchtbringender Tätigkeit im Dienste der Volksbildung, ihre anerkannt segensreiche Arbeit wird von nicht minderm Erfolg begleitet sein, wenn sie, ohne dadurch an Ansehen einzubüßen, darauf verzichten, die Vogelliebhaber bei jeder Gelegenheit an den Pranger zu stellen. Können die wenigen Vögel, die für die Vogelliebhaberei gefangen werden, eine Rolle spielen, im Vergleich zu jenen Millionen, die in den südlichen Ländern mörderisch vernichtet werden? Drei lombardische Vogelsteller fingen an einem Tage 300 Kilogramm Schwalben durch Netze, schlugen die Tiere tot und verkauften die „Delikatesse“ auf dem Markte in Genua zu hohen Preisen. So steht es zu lesen in italienischen Mättern, ähnlich wie in einem Viehmarktberichte: Aufgetrieben wurden 100 Ochsen, 500 Schweine, 1000 Hammel. Neben Schwalben gelten Rotkehlchen und Nachtigallen als beliebteste Delikatesse. Wäre es nicht eine dankbare Aufgabe, des Schweißes der Hölle wert, alle Hebel in Bewegung zu setzen, daß diesem scheußlichen Vogelmassenmord endlich gesteuert werde? Der arme Grubenarbeiter, der sein Leben im Schachte zubringt, der arme Drechsler, der vom frühen Morgen bis zum späten Abend bei der Drehbank

steht, der Proletarier im Webstuhl, der ein kümmerliches Dasein fristet, kurz jene armen Menschenkinder, die nicht das Glück hatten, als Aristokraten geboren zu werden, sollen sich das Himmelreich verschert haben, weil sie sich zur Erholung in den wenigen freien Stunden ein Stückchen Natur, einige Blumen und



XVI, 1/2 nat. Größe (f. S. 231).

einen Zeisig, in ihrer armseligen Stube halten. Gerade der Arme ist ja eher angewiesen auf ein Erholungs- wie Erhebungsmittel für seine freie Zeit, und niemand kann leugnen, daß ein Vogel, der wenig Raum und wenig Kosten verlangt, dem Volkswohle dienlicher sein wird als Wirtshausjäten und Kartenspielen. Und das Streifen im frischen grünen Wald, an Sonn- und Feiertagen — allerdings nicht, wo das Jagdhorn schallt —, um den tausend frohen Stimmen auch am Ursprunge zu lauschen und sich zu erheben, ist auch schön und billig. Nehmt solchen Menschen ihre Freude und ihr nehmt ihnen das halbe Leben. Glaubt ihr, daß diese, die oft ihre schwer erworbenen Heller mit ihrem Vogel teilen müssen, Tierquälerei sind? Von den Augen ihres Lieblings lesen sie dessen Bedürfnisse ab; ihr ganzes Sinnen ist darauf gerichtet, ihrem Freunde den besten Käfig, das beste Futter, die besten Leckerbissen zu ersinnen. Sie könnten manches im Kampfe ums Dasein hart gewordene Antlitz beobachten, wie es vor seinem Vogel weich und zärtlich wird wie ein Kind und mit Rosenamen lockt, wie es aufleuchtet, wenn für den Leckerbissen, von schwieliger Hand gerichtet, fröhliches Jubilieren dankt.

(Schluß folgt.)

### Der Vogelzug.

Von Otto Kehringer, Heidelberg.

(Fortsetzung und Schluß.)

(Nachdruck verboten.)

Wir kommen nun zum zweiten Teil und wollen die verschiedenen Hypothesen betrachten, die zur Erklärung des Vogelzugs aufgestellt worden sind.

Zuerst wollen wir uns jedoch eine Arbeit von August Weismann betrachten, die 1877 erschienen ist, weil in ihr beide Fragen behandelt werden, das „Wie“ und das „Warum“. Interessanterweise finden wir darin einige Gedanken, die von späteren Erklärern entlehnt und einseitig zu „eigenen“ Hypothesen ausgebildet worden sind.

Nachdem Weismann gezeigt hatte, daß nur solche Vögel den Wandertrieb besitzen, die ohne ihn verhungern würden, stellt er die Frage auf, warum sie eigentlich zurückkommen. Darauf hat er zwei Antworten: 1. keine Möglichkeit des Lebens bleibt unbenutzt, und 2. die Trockenperiode des Südens vertreibt sie. So entstand der Wandertrieb aus dem periodisch auftretenden Futtermangel. Dann entwickelt Weismann den Übergang vom Standvogel zum Strichvogel (Schwarzspecht — die andern Spechte). Danach hat sich die Gewohnheit des Streichens aus den Nahrungsflügen entwickelt, Gewohnheiten sind aber erblich und so entstanden die Strichvögel. Dieser Trieb ist aber nur der Größe, nicht der Art nach verschieden von der Wanderung der Zugvögel. Bei einigen haben wir ja alle Übergänge vom Stand- bis zum Zugvogel, z. B. bei *Sommateria mollissima*, der Eiderente. Weismann betrachtet dies als Beweis, daß das Wandern eine angenommene Gewohnheit ist, und daß das Ziehen aus dem Streichen entstanden ist. Das „Warum“ der ganzen Erscheinung erklärt er so: die Vögel ziehen, weil die Notwendigkeit sie zwingt, und sie lernen das Ziehen in dem Maße, als der Einfluß kälterer Wohnsitze es erfordert. Middendorf, der den Vögeln einen sechsten Sinn zur Wahrnehmung des Erdmagnetismus zuschreibt, wird von Weismann widerlegt mit dem Hinweis, daß die Vögel sich ja gar nicht um Weltrichtungen, sondern nur um Örtlichkeiten kümmern. Für die vier Übergangsstrassen über das Mittelmeer [1. Gibraltar, 2. Genua, Korsika, Sardinien, Tunis, 3. Italien, Sizilien, Malta, Tripolis, 4. Kleinasien, Zypern, Agypten] gibt Weismann folgende Erklärung: Zur Diluvialzeit bildete das Mittelmeer zwei große getrennte Binnenseen. Bei Gibraltar trennte eine Landbrücke vom Meer und Italien bildete mit Sizilien einen Landdamm, der mit der afrikanischen Küste zusammenhing. Wenn nun die Vögel nordwärts wanderten, werden sie diese Landbrücke benutzt haben. Sie behielten diese Richtung bei, auch nachdem das Land unter ihrem Weg teilweise versunken war. (Die Inseln, die auf diesen Wegen liegen, sind nichts anderes, als die Reste jener versunkenen Landbrücken.) Diese Landbrücken waren der einzige Weg, auf dem die Vögel sich nordwärts ausbreiten konnten; im Winter mußten sie wieder zurück und mit wärmerem nördlichen Klima wurde der Weg immer größer. Auf derselben Straße, auf der die Art allmählich vorgeückt ist, werden ihre einzelnen Generationen hin- und hergezogen sein; also sind die Zugstrassen die uralten Wege, auf denen sich die Vögel gegen Norden ausbreiteten. Nun erhebt Weismann die Frage: Darf man eine allmähliche Ausbreitung nach Norden annehmen? Seine Antwort lautet: Zur Eiszeit herrschte ein kälteres Klima; mit dessen Abnahme erfolgte dann ein Vorrücken auf den Wegen, die heute noch die Zugstrassen sind. Diese sind ja nach der Art des Vogels verschieden, weil jede

Art sich bei der Ausbreitung nur zuzugewandene Örtlichkeiten wählt. Ein scheinbarer Widerspruch ist der lange Übergang von Island nach Grönland. Weismann sagt: Wenn Island heute noch keine Zugvögel hätte, so würden auch keine hinkommen. Zur Diluvialzeit war es aber anders. Ob ein ununterbrochener Übergang war, ist noch unentschieden, aber wahrscheinlich. Mit welcher Fähigkeit die Zugvögel an ihren Zugstrassen festhalten, zeigt die graue Bachstelze; sie kommt überall vor bis Grönland. Von dort könnte sie bequem an die Ostküste Amerikas fliegen, aber noch heute zieht sie über Island nach England. Weismann glaubt, daß scharfes Auge und Ortsgedächtnis die Vögel auf dem Zuge unterstützten. Auch glaubt er, daß die Alten die Führer ihrer Jungen sind.

Die Ausführungen Weismanns sind deshalb hier so deutlich angeführt, weil sie alle anderen Theorien im Keime enthalten. So hat z. B. Fritz Braun den Passus herausgegriffen, daß die Vögel sich nach Norden ausbreiten und kommt so zu der Meinung, daß die Urheimat unserer Zugvögel im Süden sei. Braun legt sich seine Ansicht folgendermaßen zurecht: Zur Eiszeit saßen die Vögel getrennt äquatorial; dann wird es nach Norden wärmer, und die Vögel nutzten dies zur Brutzeit aus, da damit der Nahrungsspielraum vergrößert war. Fritz Braun wird darin von Deichler widerlegt, der ihm nachweist, daß die Paläontologie dafür spricht, daß die Zugvögel in unseren Breiten entstanden sein müssen, allerdings zu einer Zeit, als bei uns tropisches Klima herrschte. Denn die Vögel sind schon lange vor der Eiszeit entstanden (im Jura). Deshalb kann man auch nicht die Eiszeit als Ausgangspunkt nehmen, sondern man muß weiter zurückgreifen (was ja auch Weismann einmal ausgesprochen hat). Zu Anfang der Tertiärzeit war schon eine ähnliche Vogelwelt vorhanden wie heute. Das Klima war ein tropisches, wie auch zur Zeit der Entstehung der Vögel überhaupt, im Jura. Besonders wichtig ist aber die Tatsache, daß damals schon (im Anfang der Tertiär) unsere Gegenden von Vögeln bewohnt waren, die heute noch unsere Zugvögel sind; wir finden Belege dafür im Pariser Gips und im tertiären Londoner Ton. Im Zittel (Handbuch für Paläontologie) findet man aufgezählt: Aus dem Cozän *Fulica*, *Rallus*, *Anas* u. a., im Miozän: *Alcedo*, *Motacilla*, *Parus*, *Salangane* u. a. Alle diese sind alle bei uns entstanden und nicht, wie Braun willkürlich behauptet, im Süden.

Daraufhin gibt dann Deichler eine Erklärung wie er sie für glaubwürdig hält. Er nimmt an, daß unsere Gegend zur Eiszeit ungefähr den Charakter gehabt habe, wie heute die Dundren, die Winters vereist seien, Sommers aber sogar für Steinschmäger und Kuckuck bewohnbar seien. Als die ersten richtigen Winter entstanden, mußten sich die Säugetiere anpassen, oder sie starben aus. Die Vögel hatten es bequemer, da ihre Bewegungsfähigkeit größer war sie zogen nach Süden. Dies vererbte sich als Trieb welcher noch geblieben ist, auch als wieder besseres Klima kam. Manche wandern also nur noch aus ererbter Gewohnheit, obwohl sie sich auch noch im Winter bei uns ernähren könnten; bei manchen ist ja diese Gewohnheit so stark, daß sie abreisen, lang bevor Nahrungsmangel eintritt; sie wandern eben z



der Zeit, wo bei ihren Vorfahren Nahrungsmangel intrat. Andere weichen nur der direkten Not und wandern unregelmäßig. Ob diese aus einer anderen Zeit sind, ob ev. Kinder der Eiszeit selbst, läßt sich nicht sagen; die Kunde sind zu spärlich. Schließlich ist es interessant, daß einige Arten zu lernen scheinen, daß man im Winter ganz gut dableiben kann (Amsel). Ob aber Zaunkönig und Goldhähnchen auch zur Eiszeit überwinterten, läßt sich nicht sagen (Nahrungsmangel tritt bei denen nicht ein). Nur wenige haben sich nicht angepaßt und sind ausgestorben. B. die Salangane, die ja heute noch in Gegenden vorkommt, wo keine Eiszeit herrschte. Unsere heutigen Zugvögel haben sich dem Klima der Eiszeit gut angepaßt. Vögel, die bei uns nach der Eiszeit, als bei uns ein Steppenklima herrschte und sich Löb absetzte, eingewandert sind, wie z. B. die Haubenlerche, sind a. bekannlich keine Zugvögel. In diese Erklärung Deichlers paßt auch die Tatsache, daß viele Vögel im Herbst noch einmal zu singen anfangen, ja sogar Nester bauen, um dann doch plötzlich abzureisen. Vor der Eiszeit konnten eben solche Vögel im Herbst noch eine Brut machen; andererseits hat sich der Zugtrieb so fest eingewurzelt, daß sie die angefangene Brut nicht lassen. Zum Schlusse bringt auch Deichler die Tatsache, daß die jungen Vögel vor den Alten reifen, wie es ja Gätke nachgewiesen hat. Es sieht also nicht so aus, als ob die Stärke des vererbten Triebes mit zunehmendem Alter abnehme. Doch ist das eine willkürliche Annahme und dient schließlich nur dazu, die Tatsache im Gedächtnis zu verankern. Die Sucht nach Erklärung ist manchmal etwas Widerliches. Der Mensch hat einmal eben diese abscheuliche Gewohnheit, einen Zweckmäßigkeitsswahn in die Natur hineinzuzeichnen und bildet sich ein, die Natur müsse Wege gehen, wie er sie sich in seinem Gehirn ausdenkt. Ganz schlimm steht es mit solchen aus, die sogar mit rohem Pathos verkünden: Der Vogelzug ist eine rein philosophische Frage. Ich meine einen gewissen Rittermeister a. D. Kurt Graeser, der seinem Buch, Der Zug der Vögel, noch den Titel gibt: „Eine entwicklungs-geschichtliche Studie“. Graeser polemisiert gegen die exakte Forschung, besonders gegen die Ringforschung, er will mit seiner — er nennt es Philosophie, das Problem allein lösen. Er sagt: „So gut wie die Technik kein Unmögliches kennt, ebenso darf die Wissenschaft kein ignorablem anerkennen“. Um Graesers Art zu kennzeichnen, genügen einige Stichproben: Die Urvögel seien geborene Zugvögel (man denke an den Archaeopteryx!), und aus diesen haben sich die Standvögel entwickelt. Die bewußte Erkenntnis der Gefahren der Reise und die Furcht davor (Leuchtlärme, Massenmord in den südlichen Ländern, Telegraphendrähte) sollen zu einer Auflehnung gegen den nächtigen Herrscher Zuginstinkt geführt haben. So seien aus den Zugvögeln Strichvögel und aus diesen Standvögel entstanden. Alle anderen Ansichten behandelt er in seinem Kapitel „der Irrlehren“. Wenn Kurt Graeser sich einbildet, das „philosophische Problem des Vogelzuges“ gelöst zu haben, so hat er einen falschen Begriff von Philosophie und vom Vogelzug eine Ahnung. Mit großer Beruhigung las ich die abweisende Kritik von Otto Hermann in der „Aquila“ über ungarischen ornithologischen Zentrale und wunderte

mich, daß in Deutschland so wenig Widerspruch gegen ein solches Buch erhoben wurde, das so viele Widersprüche und Unrichtigkeiten enthält, daß nur der selbstbewußte Ton, in dem es geschrieben ist, das Laienpublikum zu täuschen vermochte. Und dieses Buch erlebt zurzeit eine dritte Auflage!

Noch andere Theorien werden aufgestellt; man kann ruhig behaupten, ebenso viele Theorien als sich Leute darüber geäußert haben. Der oben schon erwähnte v. Middendorf erklärte die Sache mit einem sechsten magnetischen Sinne, er kam dazu, weil in seinem Forschungsgebiet, in Rußland, die Zugtrassen mit den erdmagnetischen Linien zusammenfielen.

Meppenbauer erklärte die Sache damit, daß die Vögel den Norden zur Aufzucht der Jungen aufsuchen, weil da der Tag länger sei, als in den Breiten der Tag- und Nachtgleiche. Aber darauf muß man unwillkürlich fragen: Warum begnügen sich dort die tropischen Vögel mit dem Zwölftstundentag?

Gallenkamp erklärt sich die Erscheinung so: Es besteht eine innige Verbindung zwischen dem Aufenthalt gewisser Vogelarten und bestimmten Isothermen-gürteln. Deshalb nimmt er eine mehr oder weniger schmale Verbreitzone für jede Tierart an. Die Vögel können am besten einer Verschiebung ihrer Verbreitzone resp. Wohlbefindenszone folgen.

Damit ist aber auch nichts erklärt, denn viele ziehen doch, bevor sich ihre Wohlbefindenszone verschiebt.

Wir sehen also, mit allen spekulativen Manipulationen kommen wir zu keinem Resultat. Nur die exakte Forschung kann zu wünschenswerter Klarheit führen. Auch die Vogelliebhaber aller Gegenden könnten mitarbeiten an dieser großen Aufgabe. Sie könnten bequem Ankunfts- und Abzugsdaten der heimischen Vogelwelt aufschreiben und samt den nötigen Notizen über die jeweilige Wetterlage jährlich ein- oder zweimal ihre Berichte einsenden, wo sie dann verarbeitet oder an eine geeignete Stelle weiterbefördert werden. Viel Glück zur neuen Mitarbeit an der Erforschung des Vogelzuges!

### Kleine Mitteilungen.

Von den in Nr. 57 vorigen Jahrgangs erwähnten abnormen Schwalben ist eine auch in diesem Jahr hier wieder zu bemerken. Der Flug ist zwar nicht mehr so plump, dafür aber hat die rostrote Färbung an Intensität bedeutend zugenommen; die Schwalbe erscheint im Flug schon auf größere Entfernung unterwärts ganz rot. Ist diese abweichende Färbung bei Rauchschwalben auch an anderen Orten beobachtet worden?

Kelllingen (Holstein).

G. v. Müller.

Bei den Rauchschwalben kommen Stücke mit stark rostbrauner Unterseite in dem ganzen Verbreitzgebiet der Art, wenn auch nicht häufig, vor. Bei einigen Unterarten der Hauschwalbe kommt dunklere Färbung der Unterseite vor, z. B. bei der im Himalaya und an der westchinesischen Grenze lebenden *Chelidon urbica cashmeriensis* (Gorla) ist die Unterseite graubräunlich angehaucht. Von der Uferschwalbe hat die in Rubien und dem ägyptischen Sudar lebende an der Unterseite zuweilen Andeutungen dunklerer Schäfte. U.

Als nicht häufige Gäste befindet sich im neuen Vogelhaus des Berliner Zoologischen Garten ein Färchen Ani — *Crotophaga ani* L. Der Ani gehört zu den Madenfressern — *Crotophaga* — einer Gattung der Familie Ruckschwägel. Seine Heimat erstreckt sich vom Süden der Vereinigten Staaten Nordamerika durch Mittelamerika, über Westindien und Südamerika bis Argentinien. Auffallend an den ziemlich schlanken Vögeln



ist der an einem kleinen Kopf sitzende seitlich zusammengebrückte gewaltige Schnabel. Das Gefieder des Ani ist schwarz, die Federn an Kopf und Hals haben breite bronzefarbene Säume, die des Rückens, des Vorderhalses, der Brust und des Bauches bunte schilblau glänzende. Die Schwingen haben violetten Glanz. Die Länge ist 350–360 mm. Die Geschlechter sind gleich gefärbt. Die Augen sind dunkel, die Füße schwarz, der Schnabel horngrau. Seinen Namen hat er von seinem Ruf, den er näselnd ausstößt. Sie nähren sich von Sämereien, allerlei kleinen Kriechtieren, Insekten und Würmern, welche sie von dem Körper des weidenden Viehes ablesen.

Der eine meiner indischen zimmetbraunen Sperlinge ist eingegangen. Der andere hat sich mit einem Feldsperling gepaart und von 3 Jungen ist eines aufkommen, hat aber nicht die rosibraune Kopplatte. Zurzeit sind wieder 5 Eier da. Weidle, Kempten.

## Sprechsaal.

(Steht den Abonnenten kostenlos zur Verfügung.)

Frage 7: Mein Graudrosselpaar (vergl. Nr. 34 Jahrg. 1910 der „Gef. Welt“) brütete in diesem Jahre. Am 11. April lag das erste Ei im Nest, gelegt wurden vier Eier, am 26. April lag ich junge Vögel, am 27. das erste, am 28. das zweite tot, am 30. fand ich die letzten beiden tot auf dem Boden liegen. Das Weibchen baute bald wieder mit demselben Erfolg. Am 4. Juli erbrütete dasselbe zum vierten Male Junge, drei Stück, am 5. Juli war nur noch ein Vogel im Nest, der nach Futter schrie. Ich nahm denselben heraus, fütterte ihn bis zum 9. Juli, wo derselbe einging. Als Futter gab ich Mehlwürmer, frische Ameisenpuppen, Regenwürmer mit Erde vermischt, Giebrod und fein zerkleines Ei. Da die Brut viermal misglückte, nehme ich an, das Drosselweibchen hat doch wohl nicht das richtige Aufzuchtfutter gehabt. Deswegen frage ich die verehrten Leser der „Gef. Welt“, ob mir vielleicht jemand einen guten Rat geben kann, für den ich sehr dankbar wäre, da die Drossel heute, am 9. Juli, schon wieder am Bauen ist. Das Männchen baut nicht mit und hilft auch nicht füttern. Vor Jahren gelang eine Brut Schwarzameln in einer Rollerei nur bei Drosselfutter, wie ichs für gewöhnlich mische. Marie Hellwig, Würzburg.

## Vom Vogelmarkt.

Von seltener auf den Vogelmarkt kommenden Vögeln werden angeboten: Blauenburg, Sundhausen b. Langensalza: 1,1 Singfittiche.

J. Bretschneider, Zwicau S., äußere Leipziger Str. 68: 1 imp. Zucht. Kupföpfchen und 1 einzeln. Zuchtmännch. August Fockelmann, Tierpark, Hamburg-Großborstel: Große Kubastinken, kleine Kubastinken, Kapuzensittige, Männchen, Samaitrupiale, Schwarzbrusttrupiale, merikanische Blaupötter, rotbrühe Bülbü, Dayaldrosseln.

Apotheker Bistor, Tberaula, Bez. Cassel: 1 Zucht. Kupföpfchen, 1,0 Kapuzensittig.

J. Meißel, Hamburg, Peterstraße 28: Mönchsittiche, Katusfittiche, 1 Samaitrupiale.

Adolf Steinhagen, Hamburg, Schumannstr. 57, pt.: 1 Hausperling, rein isabel gefärbt, größte Seltenheit, 1 Sperling, mit weißen Flügeln und weißem Schwanz, 1 Paar blaue Bischöfe, 1 Paar Kronstinken, Südamerika, 1 Paar blaubürt. Sperlingspapageien, 1 Weibchen Spitzschwanzamandine, 1 Männchen Grauedelfänger, mit Kanarie gepaart.

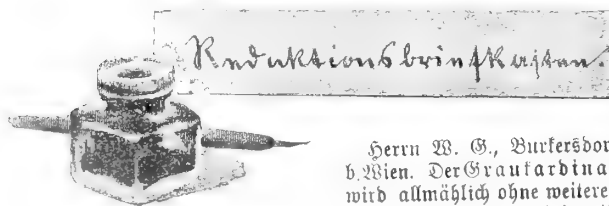

Herrn W. G., Burkersdorf b. Wien. Der Graufarbinale wird allmählich ohne weiteres Zutun zahmer. Am besten ist es, ihn in einem großen Käfig unterzubringen, der möglichst hoch aufgestellt ist. Mit dem Gesang der Graufarbinale ist

Verantwortlich für die Schriftleitung: Karl Reunzig, Hermsdorf bei Berlin; für den Anzeigenteil: Franz Wunderlich, Magdeburg. — Druck von A. Hopfer in Burg b. W.

es nicht weit her. Es hätte kaum einen Zweck für die Beruhigung des Vogels einen zweiten G. dazuzusetzen. Wahrscheinlich würden dann beide umhertoben. Die Geschlechter sind auch kaum zu unterscheiden, so daß es nicht möglich wäre, mit Sicherheit ein Weibchen zu erhalten. Vor einigen Jahren stand eine längere Arbeit über die Züchtung der G. in der „Gef. Welt“. Es ist sonst nicht gar zu viel von ihnen zu berichten.

Herrn Th. W., Allmannsdorf b. Konstanz. Das ♂ Kanarienvogel ist infolge innerer Verblutung eingegangen. Die ein Lebererbg herbeiführte.

H. D., Altendorn. 1. Wenn man einen hervorragenden Sänger hören will, ist die Haltung der Weindrossel nicht zu empfehlen. Für den, der aber mit den leise zwitschernden, aber nicht unmelodischen Tönen zufrieden ist, für den ist ihre Haltung „lohnend“, zumal sie ein sehr schöner Vogel ist. Der Gesang erinnert entfernt an den der Singdrossel, ist aber viel leiser und weniger kunstvoll. 2. Holunderbeeren trocknet man am besten an einem warmen, luftigen Ort (Hausboden), indem man sie auf einen Bindfaden aufreht. Schneller trocknen die Beeren in einem mäßig erwärmten Backofen, in dem sie aber nicht allzu lange bleiben dürfen. 3. Man verfüttert die trockenen Beeren entweder zu Schrot gemahlen als Bestandteil des Weichfuttermischungs oder läßt sie nachtsüber in Wasser quellen und gibt sie dann unter das Futtermisch. Wenn die Mönchgraswürde die gequollenen Beeren nicht fressen will, so gibt man sie als Schrot unter das Futter. 4. Den Prachtfinken gibt man neben Spitzsamen, weißer Hirse, auch noch Kolbenhirse, Algierhirse und andere ausländische Hirsearten, ferner Grünkraut, ab und zu einige frische Ameisenpuppen oder gequollene, trockene, mit kleingehacktem, hartgekochtem Ei vermengt, auch ab und zu Mehlwürmer. 5. Was dem Schwarzplättchen gefehlt hat, kann ich nicht sagen. Jedenfalls ist es besser, frische Ameisenpuppen nur als Beigabe zum Weichfutter zu reichen, wenn man sie nicht dauernd zur Verfügung hat.

Herrn S. G., München. Besten Dank für freundliche Auskunft.

Herrn R. J., Triesdenau. Vielen Dank für Überendung des Kadaveis.

Herrn W. St., Innsbruck. Es gibt keine besonderen Kennzeichen für den Uralprosser. Ein sehr gutes Futtermisch für Sprosser ist das von Kausch in den „Sängerfürsten“ empfohlene. Es besteht aus zwei Teilen geriebenen ausgebrückter Möhre, je einem Teil trockener Ameisenpuppen Weichwurm, geriebenem, süßen Käsequart, scharf zerquetschter Hanf. Daß der Sprosser im Ural nicht vorkommt, ist ein Irrtum. Er kommt in Rußland bis zum Ural, mit Ausnahme des Nordens, vor.

Herrn W. L., Moskau. Es läßt sich niemals sagen, ob die Goulbamazoniden, welche die Händler anbieten, gut eingewöhnte Vögel sind. Meist wird es sich naturgemäß um frische Importe handeln. Aus diesem Grunde kann ich auch keine Firma nennen, welche gut eingewöhnte oder hier gezüchtete Goulbamazoniden besitzt. Neue Erfahrungen bezüglich der Züchtung von Goulbamazoniden liegen nicht vor. Rotköpfige Papageiamandinen sind niemals in großer Anzahl eingeführt und fehlen zeitweise auf dem Vogelmarkt völlig. Kürzlich wurde ein Paar dieser Vögel im Inzeratenteil angeboten. Die dreifarbig Papageiamandine kommt noch seltener nach Europa. Wenn Antwort in einem Brief gewünscht wird, so muß das Porto dafür mitgesandt werden.

Fräulein M. H., Würzburg. Dem Bedürfnis der Drossel nach Erde würde durch die in schwarzer Erde dargereichte Regenwürmer entsprochen. Es empfiehlt sich auch, die frischen Ameisenpuppen mit etwas angefeuchteter Erde vermengt, als Aufzuchtfutter zu bieten. — Die Arbeit über die Züchtung der Mönchgraswürde ist sehr willkommen, ebenso die andere in Aussicht gestellte Arbeit.

Herrn P. G. H., Andechs; Fräulein E. H., Worms; Herrn Dr. A. S., Karlstadt; Herrn E. v. M., Nellingen; Herrn Oberlehrer B., Graudenz; Herrn G. L., Aschersleben Beiträge dankend erhalten.

## Verichtigung.

Die Adresse des Vorsitzenden der „Vereinigung der Vogelliebhaber Deutschlands“ ist Ingenieur Flierl, München Tengstraße 41, nicht „Trogstraße“.



# Die Gefiederte Welt.

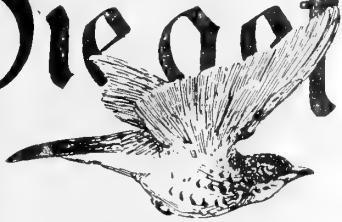

Wochenschrift für Vogelliebhaber.

noch einmal über dashalten von Weichfressern  
im Gesellschaftskäfig.

Von Carl Lauzil, Graz.

(Fortsetzung.)

(Nachdruck verboten.)

Im November vergangenen Jahres warf ich zuerst ein Schwarzplättchen, drei Jahre geflügelte schöner, vier Doppelüberschläger, die besagte Orphea und ein Sammetköpchen (*Sylvia melanocephala*) in einen Käfig in einem 1 m hohen Tischchen stehenden, 1 m 20 cm hohen Käfig mit Drahtdecke, also nicht eigentlichen Weichfresserkäfig. Die Tierchen vertrugen sich lange Zeit recht gut, erst später entwickelte sich die Unuldbarkeit bei der Orphea. Als Futter reichte ich das sogenannte Nachtigallengemisch, kleingeschnittene Feigen und Rosinen, auf welche sie geradezu verpicht waren, Milch getauchte, gezuckerte Semmel, welche mir zahmen Vögel schon in dem Momente des Ansetzens an's Käfiggitter geradezu aus den Fingern rissen, Feigen- und Birnenschnitten sowie Mehlwürmer, welche die drei, besonders aber das Schwarzplättchen sehr liebten. Dieses letztere bekommt noch immer Würmer und sie haben ihm bisher nicht geschadet. Ich glaube auch, daß die Meinung, ein Schwarzkopf dürfe keine Mehlwürmer bekommen, nur Liebhaberaberreden ist, denn das Schwarzplättchen ist, wenigstens im Frühjahr und Vorfrühling, geradezu Wurmesser in freier Natur wie irgend eine andere Grasmücke und geht erst im Spätsommer und Herbst zur Wurmlebkost über. Warum nun soll dem Vogel im Käfig Schaden, was ihm in der Freiheit zuzugestanden? Ein Vorteil an Mehlwürmern, welche ein äußerst starkes Nahrungsmittel sind und daher auch erhitendes Nahrungsmittel sind, bekommt ja auch einem anderen Weichfresser, z. B. irgend einem Erbsfänger, Schmäker, Speyer, ja sogar den harten, widerstandsfähigen Sperber, wenn sie schlecht, indem sich entzündliche Fußleiden, Entzündungen, Störungen der Gehirnfunktionen usw. hervorzubringen pflegen. Im Freien frißt eben der Wurmvogel nicht ausschließlich Käferlarven, die vermutlich besonders nahrhaft sind, sondern daneben allerlei andere Insekten und deren Larven, Puppen und Eier. Man sieht, die Tafel ist ja recht vielseitig und Abwechslung dem Vogel eben so zuträglich wie dem Menschen. Die Gefieder hielten sich meine Vögel in dem ziemlich

großen Flugraum prächtig, waren glatt und schlank, benutzten fleißig ihr großes Badehaus und sonnten sich gerne, der Käfig steht in einer geräumigen, der Sonne zugänglichen Fensterbank, wobei sie die drolligsten Körperverdreherungen vornahmen. Im Januar kam eine, auch schon 2 Jahre geflügelte, aber blaß und verwachsen wie ein Weibchen gefärbte Sperbergrasmücke hinzu und Ende März auch eine auffallend kleine, zierliche Gartengrasmücke. Daß kleinere Individuen tatsächlich zumeist mehr Temperament entwickeln und an Gesangseifer mehr leisten als große, stattliche Vögel der gleichen Art, habe auch ich feststellen können, und unterschreibe daher die darauf bezügliche Arbeit des Herrn Anzeigers in Heft 20 der „Gefiederten Welt“. Diese kleine Gartengrasmücke entwickelt eben auch einen erstaunlichen Gesangseifer, doch hat sie leider wenig volle, runde Töne in der Kehle, und daher klingt ihr Gesang dem eines schlechten Gelbspötters ähnlicher als dem einer guten Gartengrasmücke, deren volles Orgeln mit dem stöhnenden Überschlag des Schwarzkopfs wetteifern kann. Nachdem diese fünf Grasmücken beisammen waren, entwickelte sich bald eine gewisse feste Sitzordnung auf den Sprunghölzern des Käfigs. Frühmorgens, noch ehe der Käfig an seinen Fensterplatz gebracht worden war, saßen Sperber- und Orpheusgrasmücke links auf dem obersten Sprungholz, Mönch- und Gartengrasmücke rechts gegenüber, das Sammetköpchen auf einem der unteren Stängelchen. Nach der Übersiedlung in den sonnigen Winkel war die Sache umgekehrt, und wehe dem Unbesonnenen unter den kleinen Bewohnern, der es dann wagen sollte, nach rechts abzuschwenken. Die beiden großen paßten scharf auf, und fliegende Federn waren das Ende der dem Vorgehen folgenden exemplarischen Züchtigung. Die Sperbergrasmücke betrachtete häufig auch die Badegelegenheit als ihre ausschließliche Domäne und bewachte eifersüchtig den Zugang zum feuchten Element. Mit zunehmender Jahreszeit wurde die Orphea immer mißgünstiger gegen ihre Käfiggenossen, so daß ich mich endlich entschloß, sie zur Einzelzelle zu verurteilen. Das Schwarzplättchen, die Gartengrasmücke sowie das Sammetköpchen sangen geradezu unermüdet, die beiden anderen aber schwiegen sich um so gründlicher aus. Mitte April setzte ich auch den Schwarzkopf

in den Einzellkäfig, um seinen herrlichen Gesang recht ungestört genießen zu können, die Sperbergraszmücke sowie das Sammetköpfchen kamen weg und der nunmehr vereinsamten Gartengraszmücke wurden bald darauf zwei reizende Zaunkönige, Frischfänge dieses Frühjahres, beigelegt, mit welchen dieselbe in bestem Einverständnis lebt, abgesehen davon, daß sie ihren winzigen Kameraden manchmal die Mehlwürmer vom Schnabel wegnimmt, wenn sie mit ihrer eigenen Ration fertig ist und es nicht mit ansehen kann, wie sich die Gnömdchen mit den großen, dicken Würmern abplagen. Abends ist es zu lieblich, zu beobachten, wie die Zwerge in die ihnen in den Käfig gehängten, mit Moos überhängten Papprohren einschlüpfen und dort, eng aneinandergeschmiegt, die Nacht verbringen. Vor einigen Monaten ließ ich mir ein von einem sächsischen Liebhaber in der „Ges. Welt“ offeriertes gebrauchtes Flughaus bringen, dessen Dimensionen  $1,20 \times 1 \times 0,50$  m betragen. Es war zwar anscheinend nicht teuer, erwies sich aber nach der Ankunft derart unpraktisch, daß ich es am liebsten in die Kumpelkammer verkauft hätte. Dazu hatte der Absender den Vandalismus begangen, ganz überflüssigerweise den Lattenverschlag, in welchem der Käfig steckte, mit furchtbar langen und dicken Nägeln an dem Sockel des Käfigs zuzunageln, so daß dieser in schauerlichem Zustand hier ankam und von mir, um doch die Nagelmaße etwas weniger sichtbar zu machen, sofort mit Ölfarbe einigemal kräftig überstrichen werden mußte. Über den beiden, schlecht passenden und aus schwachem Blech, das teilweise schon eingerissen ist, hergestelltem Schutzblenden befinden sich keine Klappen, so daß man beim Herausziehen der Laden zwecks Reinigung derselben genötigt ist, Fäden oder Papierknäuel in die drei Finger breit klaffenden Spalten zu schieben, um ein Entweichen der Vögel zu verhindern. Die Drähte sind ungleichmäßig weit voneinander entfernt, teilweise an den Verbindungsstellen; der Käfig besteht, mit Ausnahme des hölzernen Sockels, nur aus Drahtgeflecht, abgerostet, so daß mir ein Kolliehlchen schon am ersten Tage des Einwurfes daraus entkam. Natürlich auch keine weiche Decke, was mir übrigens bekannt war. Da ich eben davon spreche, so will ich gleich bemerken, daß ich eine weiche Käfigdecke bei Weichfressern, deren Flugrichtung im großen ganzen stets in der Horizontale liegt, nicht für dringend notwendig halte und mir des gefälligeren, freundlicheren Aussehens halber sogar Flugkäfige mit Drahtgeflecht als Decke lieber sind. Bei Vögeln, die vertikal aufsteigen, müßten selbstredend Wachsleinwand- oder Tuchdecken in Verwendung kommen, und ebenso sind solche bei nächtlichen Tobern in kleinen Einzellkäfigen unerlässlich, da dort die Decke meist nur 1 Dezimeter, oftmals noch weniger vom obersten Sprungholze entfernt ist. Ich besitze seit zwei Jahren einen Sprosser, welcher ein arger Tober ist und bleibt und selbst an der weichen, nicht allzusehr gespannten Wachsleinwanddecke sich das Scheitelgefieder derart berangiert, daß der alte Herr an manchem Morgen recht schlecht frisiert auszieht. Der besprochene Käfig, der als Zuchtbauer für Eröten diente, ermangelt außerdem der einschiebbaren Futtergefäße, wie solche auch bei Weichfressern recht wünschenswert wären, denn der mitgesandte Körner-

sparapparat ist für meine Zwecke natürlich unbrauchbar. Ich bin daher genötigt, die Futtergefäße auf dem Boden zu stellen, wo sie allerdings derart verunreinigt werden, daß ich sie mehrmals täglich reinigen muß. Trink- und Badegelegenheit zugleich bilden zwei einhängbare Badehäuschen. In diesem so wenig zweckentsprechenden Käfig befinden sich nun folgende Inassen sehr wohl, welche ich der gefanglichen Reihenfolge nach aufzählen will. Nachtigall, Rot- und Blauehlchen, Gartenrotschwanz, Baumpeper, Steinschmätzer und Drpheusgraszmücke. Diese folgt der letzter Stelle, weil sie den festen Vorsatz gefaßt zu haben scheint, den Schnabel nur zum Fressen und Saufen aufzumachen. Vielleicht ist es aber auch eine Dame, bei den Drpheen hat man außer dem Gesangs keine direkt sicheren Kennzeichen für das Geschlecht. Man sieht, ich habe da drei Vögel in der Voliere deren Unverträglichkeit in Liebhaberkreisen beinahe sprichwörtlich geworden ist, denn auch die Nachtigall gilt als unverträglich, Rot- und Blauehlchen stehen in dieser Beziehung obenan. Nicht allzu viele dürften es bisher gewagt haben, einen der drei Genannten mit anderen Insektenvögeln zu vereinen, ganz ausnahmsweise jedoch nur dürfte ein anderer Liebhaber bereits den Versuch riskiert haben, gerade diese drei Raufbolde im Käfig zusammenzusperren in der großen Voliere oder im freien Vogelzimmer ist es ja doch wieder eine andere Sache. Doch zu probieren immer über studieren geht, so ist mir auch hier der Versuch vorzüglich gelungen, denn der einzige Störenfried ist abermals die Drpheusgraszmücke, die sie sich hier an die gleich großen Vögel derart weniger heran, als früher an die kleineren Graszmücke  
(Schluß folgt.)

## Züchtungsbericht von 1910.

Von Reinhold Fenzl, Erfurt.

(Fortsetzung.)

(Nachdruck verboten.)

Mit der Zucht von Bastarden der Paaru Stieglitz  $\times$  Kanarienvogel war ich heuer wenig glücklich. Gelege meist nur aus einem Ei bestehend und unfruchtbar, bekam ich im ganzen vier Stflügge, die samt und sonders der Brunstmut des Grauen Kronfinken — *Coryphosping pileatus* (Cab.) zum Opfer fielen. Man soll diesem hübschen zutraulichen Vögelchen derartige Schandtaten gar nicht zutrauen, und so riet ich auch zunächst nicht auf ihn, bis ich ihn eines Tages leider zu spät — bei seinen mörderischen Gelüsten erwischte. Er hatte sich mit scharf schnalzendem Laut auf einen der Bastarde gestürzt und hämmerte meißelartig blitzschnell mit seinem spitzen Schnabel auf das unglückliche Opfer ein. Natürlich mußte er nebst Gattin in Einzelhaft wandern, nach einigen Wochen ließ ich ihn, an seine Besserung glaubend, aber wieder in die Vogelstube fliegen, worauf alsbald der Tanz wieder losging. Mit seiner besondern Liebe bedachte er die Morgenammerfinken, die er, sonderbar es auch klingt, direkt in Schach hielt, schließlich mußte ich die beiden vor den erbitterten Angriffen des weit schwächeren Kronfinken in einen Käfig retten, und nun bot sich mir alltäglich

cht belustigendes Schauspiel. Der Kronfink wich nicht aus des Bauers Nähe, um, sobald einer Ammersperlinge dem Gitter zu nahe kam, sich nehmstens darauf zu stürzen, wobei er mehrfach den Schwanz der eiligst retirierenden erwischte, was mich um mehr amüsierte, als ich mich der Schwanzausreißenden Tätigkeit des einen Ammersinken — ich schrieb auch von darüber — erinnerte. Das hätte ja nun ganz so weiter gehen können, denn ein ernstlicher Schaden konnte den Morgensinken nicht geschehen, da ja durch ein Gitter von ihrem Feiniger getrennt waren, leider gedachte der Kronfink aber seiner alten Feinde, der Stieglitzbastarde, bald wieder, als ich nun wieder zwei derselben schwer verletzt fand, mußte — das Weibchen ging diesmal absolut nicht ins Garn — wieder in Einzelhaft wandern, zwei Tage später

z der Vogel gelähmt auf der Seite, hatte zudem starke Verstopfung, das letztere konnte ich zwar heben, leider nicht aber das erste, mit aller Sorgfalt — gehörte doch der Kronfink trotz seiner Unbelieben zu meinen ausgezeichneten Lieblingen — widmete ich mich, ihn päppelnd, in besonderer Pflege, leider vergebens, am nach einigen Tagen ging es nicht wie zu erwarten, doch nicht. Jedenfalls ist es sehr merkwürdig, daß des Vogels Untererscheinungen sich nicht einmal, sondern so pervertiert zeigen, zumal er doch ein Weibchen hatte, solches auch er fütterte. Ebenso merkwürdig ist es, daß sich die Morgenammersperlinge *Zonotrichia pileolata* von ihm unterkriegen lassen, da solche doch bedeutend robuster sind und oft unter meinen Vögeln eine gewisse dominierende Stellung einnehmen. Die Feindschaft ist übrigens begreiflich, denn beide Arten haben in biologischer Hinsicht viel Gemeinsames und stehen auch thematisch nicht weit entfernt.

Die Ammersperlinge sind, wie schon früher erwähnt, sehr interessante Vögel, es ist wirklich schade, wenn sie nicht öfter eingeführt werden; derselben Meinung waren auch die meisten Besucher meiner Vogelstube, die die hübschen Finken damit zugleich zum ersten Male zu Gesicht bekamen. Das Gebaren der Vögel, wie ich schon früher schrieb, eigenartig und schon wegen ihrer Neckereien belustigend, die Gefiedersärbung ansprechend und ihr Lied zwar einfach, aber unpathisch, man kann es noch so oft hören — und allgemein fleißige Sänger scheinen die Ammersinken zu sein —, nie bekommt man es überdrüssig. Ungemein reizvoll wirkt die zwar einfache, aber nicht unmelodische Weise in der Stille der Nacht, wenn nichts sonst zu hören ist und selbst die klappenden Schritte eines den heimischen Penaten zuweilenden

Spätlings verschallt sind; klar und wohlthuend bringt sie zu dem unruhigen Schläfer, verschleucht das nervöse Grübeln des Halbschlafes, zaubert eine friedlich-behagliche Träumerstimmung und bald erquickenden Schlaf herbei.

Man wird es nach vorstehendem begreifen, daß es für mich einen Verlust bedeutete, als der eine meiner Morgensinken und gerade der eifrige Nachtsänger plötzlich starb, leider sollte er noch nicht einmal meine kleine Balgsammlung zieren, da ich ihn vom Präparator als Karikatur wiederbekam und deshalb in den Ofen werfen mußte. Dem Geschlecht nach soll er nach des „Künstlers“ Aussage ein Weibchen gewesen sein, woran ich mir allerdings zu zweifeln erlaube, da ich die Genitalien nicht zu sehen bekam. Möglich wäre es immerhin, denn der Ausstopfer muß

sich darin auskennen, außerdem nach Eichlam, der übrigens den Nachtgesang auch erwähnt, verschiedene mittelamerikanische Eingeborene beidgeschlechtliches Singen behaupten, was andere allerdings wieder nicht zugeben („Ges. Welt“ Jahrg. 1899 S. 220). E. selbst konnte sich nie die Gewißheit verschaffen, da beide Geschlechter zu große Ähnlichkeit miteinander haben, vielleicht bin ich damit später glücklicher, da von der Art ja fast jedes Jahr einzelne Exemplare an den Markt kommen. Für heute möchte ich nur noch bemerken, daß ich von meinem zweiten Morgensinken nur ganz vereinzelt eine kürzere Strophe hörte. Da beide außer dem Benehmen mancherlei augenfällige Unterschiede zeigten, ist anzunehmen, daß sie verschiedenen Geschlechtes waren; um lokale Unterschiede kann es sich nicht handeln, denn beide wurden zu gleicher Zeit von einem Matrosen aus Brasilien mitgebracht. Daß beide Vögel sich trieben, ist allerdings kein Beweis für verschiedenes Geschlecht, hier könnte auch Rivalität zwischen zwei Männchen in Betracht kommen.

(Fortsetzung folgt.)



Kakakadu.  
Aufgenommen durch Herrn E. Korfke.

## Vogelliebhaberei und Tierschutz.

Von Franz Wagner, Wolfersdorf.

(Fortsetzung und Schluß.)

(Nachdruck verboten.)

Die Vogelliebhaber befinden sich glücklicherweise in guter Gesellschaft. Einige maßgebende Urteile über die Berechtigung und Bedeutung der Vogelliebhaberei, Urteile, auf die wir uns immer berufen werden, seien der Vollständigkeit halber hier wiedergegeben. So äußert sich A. G. Brehm folgendermaßen: „Ich möchte nicht unter die Schriftsteller gerechnet werden, welche es dem wahren Liebhaber zu wehren suchen, sich Vögel für das Bauer zu fangen und diesen das

„harte Schicksal der Gefangenschaft“ zu bereiten: ich bin im Gegenteil ein ganz entschiedener Anwalt derer, welche gleich mir ohne einen Singvogel im Zimmer nicht leben können oder doch nicht leben wollen. Nürrisch erscheinen sie mir, jene sogenannten „Verteidiger der Singvögel“, weil sie — so überklug sie sich auch gebärden — fast ausnahmslos Unverstand oder doch Unkenntnis mit leichter Gefühlsbuselei verbinden und durch ihr fades Wortgelingen höchstens urteilslose Nichtkenner für sich einzunehmen vermögen, nicht aber kundige Liebhaber, welche — trotzdem sie einen und den anderen Singvogel seiner Freiheit berauben — weit wirksamer als jene den „Schutz der Vögel“ predigen.“

Geheimer Oberregierungsrat Dr. Thiel, der Vertreter der deutschen Regierung bei der Beratung der Pariser Konvention: „Es erübrigt noch, Ausnahmen zu gestatten für die der Jagd und der Fischerei schädlichen Vögel sowie für die in Käfigen gehaltenen. Bei diesen letzteren ist es sehr wichtig, selbst vom Standpunkte des Vogelschutzes aus, die Möglichkeit, sie in Käfigen zu halten, nicht zu unterdrücken, denn man muß nicht vergessen, daß diese vielfach die einzige Zerstreuung der Unglücklichen und Armen bildet, und daß sie überdies mächtig beiträgt, das allgemeine Interesse für die Vogelwelt zu wecken und durch dieses ihre Vernichtung zu verhindern.“ (Protokoll des Pariser Kongresses 25./29. 6. 1906.)

Erlaß des Ministers für Landwirtschaft v. Poddbielsky vom 23. Februar 1903: „Die mehrfachen Beschwerden des Vorstandes des Verbandes deutscher Vogelhändler und die dazu infolge unseres Runderlasses vom 20. Februar v. J. erstatteten Berichte haben mich, den Minister für Landwirtschaft, Domänen und Forsten, veranlaßt, darüber, ob es zweckmäßig ist, das Halten einheimischer Singvögel in Käfigen zu verbieten, ein Gutachten des Kaiserlichen Gesundheitsamtes einzuholen. Ich schließe mich dem erstatteten, abschrittlich beiliegenden Gutachten dahin an, daß weder aus wirtschaftlichen noch aus sonstigen Gründen eine Veranlassung vorliegt, die Pflege einheimischer Vögel in Käfigen zu verbieten, da diejenigen Vögel, welche eine wirtschaftliche Bedeutung haben, meist nur im männlichen Geschlechte gefangen gehalten werden, dieses aber in der freien Natur so überwiegt, daß seine Verminderung häufig nicht nur nicht schädlich, sondern sogar nützlich erscheint. Dazu kommt, daß der Bedarf an Vögeln zur Haltung in der Gefangenschaft sehr gering ist, im Vergleich zu denen, welche jährlich auskommen, und ebenso verschwindend im Hinblick auf die Zahl derer, welche durch den Dohnenstich getötet werden.“

Prof. Dr. Röhrig (bei dem VIII. Internationalen Landwirtschaftlichen Kongreß i. J. 1907 in Wien): „Und wenn es selbst wahr wäre, daß von zehn Vögeln in der Gefangenschaft neun sterben (was aber gar nicht der Fall ist — Ann. d. Verf.), der überlebende aber in die Hände eines Liebhabers gelangte, der dadurch zum Schützer der Vögel in der Freiheit würde, so hätten diese zehn Vögel ihren Zweck vollkommen erfüllt.“

Dr. Karl Ruß: „Wer wollte daran zweifeln, daß der Vogel, gleichviel im Freien wie als unser Stubengenosse, eine vielleicht für das ganze Leben gewichtige erziehlige Bedeutung, einen tiefeingreifenden Einfluß auf die Jugend haben kann, welcher in Er-

weckung der Aufmerksamkeit für das Naturleben, Hinführung zur Freude, Neigung und Liebhaberei an der Natur im allgemeinen, für die Tier- und vornehmlich Vogelwelt im besonderen den Anlaß zu ernstem Streben, zum hochwichtigen Naturstudium gewähren vermag.“

Dr. Moritz Wolf: „Der Vogel betrauert seine Freiheit, die er vergißt, nicht, wenn er einen liebevollen, kundigen Freund gefunden hat; er gedeiht und freut sich seines Lebens, zugleich in seinem Gesange das Lob seines Pflegers hinausschmetternd. Die ihr also den Drang in euch fühlt, euch einem lieben Hausgenossen anzuschmiegen oder sich an dessen Gesänge zu erfreuen, haltet Euch geduldsvoll und tröstet einen Vogel — und ihr Zweifler, schaut die Vögel erst zu und beobachtet, bevor ihr urteilt. Bereut mit ihnen gehet dann in den Kampf gegen die Unmische und Schädlinge, die auch bei der Vogelhaltung wie bei allen, auch bestgemeinten Einrichtungen zutreten; erforschet und bekämpfet die Ursachen der Vogelverminderung, so werdet ihr Freude bei den Menschen verbreiten und der Vogelwelt einen ungleich größeren Dienst leisten. Mit dem Vogelliebhaber steigt und fällt der Vogelschutz.“

Darum, ihr Anwälte alles dessen, „was kriecht und flucht“, laßt die Vogelliebhaber ungeschoren. Ein Mensch, der mit Liebe und Verständnis Vögel in der Gefangenschaft pflegt, wird in gleicher Weise auch für die Vögel im Freien sorgen. Die Vogelliebhaber sind Tierfreunde im wahrsten Sinne des Wortes und weisen jede aus Unkenntnis oder Bosheit entspringende Verdächtigung mit aller Entschiedenheit zurück.

### Aus der Voliere.

Von einem langjährigen Vogelliebhaber.

(Fortsetzung.)

(Nachdruck verboten.)

**Bartfink — Sporopipes squamifrons, A. Sm.**

Über diesen Vogel habe ich im Jahrgang 1900 dieser Zeitschrift berichtet. Es ist dort auch über die große Kauflust dieses kleinen Vogels während der Nistzeit geschrieben, was viele andere Liebhaber, die den Vogel hielten, bestätigten. Ein wahrer Sporopiper ist es, in allem von ausgesprochener Spazemanier. Die Stimme, der eintönige „Gefang“ (nicht ein unmelodisches Piepen) und sein ganzes Benehmen, besonders am Nest, erinnert an die Spazemanier, besonders am Nest, erinnert an die Spazemanier. Man sehe nur die Liebesbewerbungen, wo er das Weibchen auf Sperlingsweise umhüpft mit emporgerichtetem gespreizten Schwanz und abwärts hängenden, schleppenden Flügeln.

Ich hatte wiederholt Eier von meinem damaligen Pärchen, kleine Eier, auf sahblaugrünlichem Grund rotbraun getüpfelt. Die Vögel waren aber immer unruhig und wollten deshalb nicht brüten. Später gingen sie durch Unfall ein. Jetzt besitze ich wieder ein Männchen, das, allein gehalten, sich viel ruhiger benimmt und keinen andern Vogel in der Voliere stört. Da er trotz seiner schlichten Farben dennoch ein recht netter Vogel ist von fast nur Atrillengröße und ferner von wirklich drolligem Wesen, so habe ich ihn wirklich lieb gewonnen. Er liebt es, daß andere



wa gleich große Vögel ihm das Gefieder krauten, weshalb er sich gern solchen anschließt. Erst suchte er sich die kleinen Kubastinken auf, da diese ihn aber schließlich ziemlich hart und nachdrücklich krauten, gab er diese auf und schloß sich jetzt einem Pärchen Olivstrilbe an; hier gehts ihm besser. Höchste possierlich ist es anzusehen, wenn der kleine Fink sich den genannten Vögeln nähert mit weit vorgestrecktem dünnen Hals und schiefe gehaltenem Kopf, alle Federn stark gesträubt. In solcher Stellung ähnelt er eher einem Nestjungen.

Der jetzige Vogel befand sich ebenfalls in der oben erwähnten südafrikanischen Sendung und war der Art dieser Art, den ich vorfand. Wie gesagt ist der Vogel im Wesen und Charakter ein Spatz, während die Systematiker ihn zu den Webern rechnen.

#### Angolafink — *Poliospiza angolensis* (Gm.).

Vor Jahren erhielt ich ein Männchen dieser Art, die bis dahin sehr selten lebend eingehandelt wurde. Später war auch dieser Vogel in den südafrikanischen Sendungen, im vergangenen Jahre, wovon ich weiter noch drei Stück erwarb mit der Absicht, über den Gesang dieses Vogels, sowie über die äußerlichen Geschlechtskennzeichen Studien zu machen. Nach Eingebühnung ließ ich sämtliche Vögel in der Voliere fliegen. Natürlich war die Einigkeit unter den Angolafinken nicht besonders groß, doch kam es nie zu ernstlichen Auseinandersetzungen. Von den vier Vögeln schleppten drei Stück Baumaterial umher, das sie im Schnabel hielten, sowie kleine Nüsse und Federchen. Auch beobachtete ich, wie sie sich selbst eine Feder ausrissen, besonders an den Schenkeln, und solche Federchen wurden ebenfalls im Schnabel herumgetragen. Ihr kurzes Benehmen deutete darauf hin, daß diese Vögel Männchen waren, auch hatten sie einen angenehm tiefen und wohlklingenden Lockruf; zum Singen kam es aber nie. Auch mein erster alter Vogel, der früher gesungen hatte, annähernd wie der Grauedelfänger, aber kürzer und weniger abwechselnd, ließ sich, seitdem er in seine Gleichgültigkeit zusammen war, nicht mehr zum Singen bewegen. Der vierte Vogel beteiligte sich nicht an dem Umhertragen von Baumaterial, weshalb ich ihn für ein Weibchen hielt; er wurde auch zeitweise von den andern aus dem Kropf gefüttert, da er vermeintlichen Männchen das aber auch gegenseitig tat, so hatte ich hierin keinen sicheren Anhaltspunkt für die Bestimmung des Geschlechtes. Nach und nach ließ ich nun einen der neuen vermeintlichen Männchen heraus und steckte sie in einem der Voliere nahe stehenden Käfig, von wo sie die Genossen in der Voliere sehen konnten. Meine Absicht war, hierdurch vielleicht den einzeln gehaltenen Vogel aus Eifersucht zum Singen zu treiben, damit das Geschlecht genau

festzustellen und dann weiter Studien über die Färbung zu machen. Allein, alles war und blieb vergebens, keiner der drei Vögel ließ eine Strophe hören, nur den wohlstönenden Lockruf. Demnach bin ich noch immer der Ansicht, daß ich drei Männchen und ein Weibchen hatte. Bekanntlich sind die Grauedelfänger im Gesang sehr eigensinnig und man kann Männchen bekommen, die in Jahr und Tag nicht singen. Solches habe ich in früheren Jahren oft erlebt. Da nun Grauedelfänger und Angolafink einander so nahe stehen, kann es nicht wundern, wenn der letztgenannte denselben Eigensinn zeigt. Nun zuletzt noch meine Beobachtungen über die Färbung meiner Angolafinken. Nach Reichenow „Vögel Afrikas“ soll das Männchen mattschwarze Kehle haben, „aber nicht regelmäßig umgrenzt, bisweilen in der Mitte weißlich unterbrochen, Kinn weißlich“, wie es dort heißt. Ferner heißt es „beim Weibchen ist, wie es scheint, die Kehle auf fahlbraunem Grunde schwarz gefleckt“ und die jungen Vögel „Kehle weiß, dunkelbraun gefleckt“. Mit diesen Angaben verglich ich meine Vögel. Die Kehlfarbe war bei sämtlichen Vögeln verschieden, doch stets mehr oder weniger dunkel schwarzgrau, am Grunde der Federn mehr oder weniger heller durchscheinend. Bald war der Kehlfleck größer, bald kleiner und von unregelmäßiger Begrenzung. Einen fahlbraunen Grund konnte ich bei keinem feststellen, auch nicht bei dem vermeintlichen Weibchen. Der Bürzel war bei allen Vögeln etwa gleich gelb. Mein Versuch, nach der Gefiederfärbung die Geschlechter zu erkennen, ergab ein negatives Resultat; das gegenseitige Benehmen der Vögel war in dieser Richtung von größerem Wert, wenn auch die Geschlechtsfeststellung auf dieser



Weißhaubenkakadü.

Aufgenommen durch Herrn E. Kasperke.

Basiz eine nicht ganz zuverlässige ist. Nach diesem Ergebnis hatte ich kein weiteres Interesse daran, alle vier Vögel zu behalten, weshalb ich später wieder drei davon forgegeben habe, indem ich mein erstes Männchen, das doch jedenfalls früher gesungen hat, behielt und zurzeit noch im besten Wohlsein besitzt. In der südafrikanischen Vogelsendung, die Herr Dixell im Frühjahr 1910 auf den Markt brachte, befanden sich außer Angolafink und Gelbstirngirlitz auch noch eine andere seltene Girlitzart, die leider aber nach der Reise gleich alle eingingen.

(Fortsetzung folgt.)

#### Prämierung bei Ausstellungen.

Von Robert Steinhagen, Lübeck.

(Nachdruck verboten.)

Es ist mir eine große Freude, endlich eine Erwiderung gelesen zu haben auf meine Aufforderung vom 29. Dezember 1910 über Prämierung bei Sing- und Ziervögeln. Auch Herr J. C. Petersen,

Hamburg, ist der gleichen Ansicht wie ich, daß Vogelhändler nicht mit Liebhabern auf gleiche Art prämiert werden, respektive die vom Verein gestifteten Preise erhalten sollen. Es mag ja richtig sein, daß sich in einer großen Stadt wie Hamburg Händler finden, die nur des Verdienstes wegen die Ausstellung beschicken, und wenn es der eine nicht will, sich ein anderer findet, um bei Ausstellungen das Geschäft zu machen. Aber wie steht es nun in anderen Städten, wo höchstens ein oder zwei Vogelhändler wohnen? Häufig sind diese Herren gerade Mitglieder oder im Vorstand und auf solche Weise ist es doch sehr schwierig, dieselben von der Prämierung als Mitglieder auszuschließen oder nach der Meinung des Herrn J. C. Petersen ihnen alles nur auf dem Papier (Diplom) aufzuschreiben, was sie erhalten haben. Ich bin dessen sicher, daß diese Herren bald, wie man im Leben sagt, in der Versammlung, wo solches bestimmt wird, „Krach machen“. Ich bin daher unbedingt der Ansicht, daß man im Verein, der Ausstellungen abhält, eine Händlerklasse einrichtet mit Vergebung von Ehrenpreisen und Medaillen. Auf solche Weise werden doch Liebhaber und Händler zufrieden gestellt, wenn letztere Mitglieder sind. Auch können auf solche Weise mehrere Händler gleichzeitig sich beteiligen, ohne daß sie nur eine papierne Auszeichnung bekommen. Von Herrn Petersen ist es sehr hübsch gedacht, aber doch wohl nicht überall einzuführen und ich habe deshalb meine Idee hierüber heute weiter ausgeführt.

Ich will nun nochmals meine Ansicht über Prämierung schreiben und muß daher hierin Herrn Petersen widersprechen. Es muß ein einheitliches Zahlensystem sein, wonach geurteilt wird, danach müssen wir hinstreben; ich will durchaus nicht meine Angaben von Nr. 52 vom Jahrgang 1910 in der „Gesiederten Welt“ als ganz richtig hinstellen, aber nach Herrn Petersens Ansicht sollen Finkenvögel weniger erhalten als Drosselarten. Warum gekaufte Insektenreisser wiederum zehn Punkte mehr, desgleichen Papageien oder Sittiche, welche vielleicht kurz vorher gekauft sind, wiederum eine höhere Punktzahl? Allerdings sollen nach Ansicht dieses Herrn auf Selbstzucht, Seltenheit usw. bis 100 Punkte (wie ich vorgeschlagen habe) vergeben werden. Nach meiner Ansicht sind 100 Punkte notwendig, um jedem Züchter und Liebhaber gerecht zu werden. Wenn man bedenkt, welche Ausdauer und Energie dazu gehört, einheimische und fremdländische Vögel zu züchten und in Farbe zu erhalten, so war ich in diesen Tagen bei einem großen Liebhaber und Züchter, der mir junge gemalte Atrilbe zeigte, welche bekanntlich erst sehr selten gezüchtet sind. Wir können doch so mühsam errungene Resultate nicht mit so geringer Punktzahl bewerten, wie von Herrn Petersen angegeben ist. Ich will gar nicht von den seltenen Exoten weiter schreiben und bei der Tabelle des Herrn P. bleiben, der einen Stieglitzbastard mit 25 Punkten angibt. Sollte nun ein hellgelber Papagei oder vielleicht ein hellgelber oder ein schön gehäubter Vogel nicht unbedingt eine höhere Punktzahl verdienen? Diese verschiedene Einteilung, wie vorgeschlagen ist, möchte ich gerne verschwinden sehen und ein einheitliches System haben; daher bleibe ich, solange ich nicht eines Besseren belehrt bin, bei meiner Ansicht. Daß dieses umständlicher

sein sollte, kommt mir nicht in den Sinn, wohl ein schwieriger, dafür aber für jeden Aussteller aufschreiblicher und verständlicher. Jedes Mitglied kann sich vom Vorstande des Vereins das Prämierungsprotokoll zeigen lassen und sieht daraus, warum eine Vogel besser wegkam als andere, die er nicht hübscher fand. Selbstverständlich müssen Prämierungslisten angeschafft werden, worauf die Prämierungskosten angegeben ist, desgleichen muß auch die Rubrik die Abzüge angegeben sein. Wenn dieses alles veröffentlicht ist, können bei allen Ausstellungen, wie ich bisher gesehen habe, wohl sämtliche Preisrichter an einem Tage fertig werden, deshalb halte ich das von mir vorgeschlagene System für richtiger. In Interesse der guten Sache bitte ich daher, sachgemäß Vorschläge für Verbesserung eines einheitlichen Prämierungssystems in der „Gesiederten Welt“ bekannt zu geben.

NB. In meiner Aufstellung in Heft 52, 1910, befand sich ein Druckfehler. Es muß heißen:

- 20—30 lobende Anerkennung,
- 31—40 III. Preis,
- 41—50 II. Preis,
- 51—100 I. Preis.

### Nochmals „Versteht der Papagei, was er spricht“

Von C. v. Müller.

(Nachdruck verboten.)

In Nummer 25 der „Gesiederten Welt“ geht Herr H. v. Lengerken auf meinen gleichnamigen Aufsatz in Nr. 20 ein und bittet am Schluß um Darlegung meiner Auffassung betreffend des von dem Papagei ausgebrachten Kaiserhochs. Es sei also gleich gesagt, daß ich vollkommen mit Herrn v. L. darin übereinstimme, daß aus diesem Vorkommnis auf ein Verständnis des Papageis für seine Worte nicht geschlossen werden darf. Ich habe den Vorfall nur der Merkwürdigkeit halber mit erwähnt und hätte vielleicht besser getan, das gleich dabei zu bemerken. Denn daß der Papagei Verständnis dafür haben sollte, wer der Kaiser sei oder gar, daß gerade dessen Geburtstag gefeiert werde, davon kann natürlich keine Rede sein. Um nun aber Mißverständnissen vorzubeugen, bemerke ich ausdrücklich, daß das eben Gesagte sich nur auf diesen einen Fall durch meine Ungeschicklichkeit an falscher Stelle oder in mißverständlichem Zusammenhang erwähnten Falles nicht aber auf die andere von mir angeführten Beispiele bezieht. Dementsprechend bin ich auch gegen eine Erwiderung weniger überzeugt, ohne — natürlich — auch hier mehr als meine persönliche Ansicht auszusprechen zu können.

Herr v. L. meint, der Papagei habe erst so oft die Frage „Willst du schlafen“ gehört; das habe er „durch Erfahrung gelernt, daß er, wenn diese Reihe von Tönen zu vernehmen ist und er selber den Klang „Ja“ ertönen läßt, der Käfig nicht die Eindeckung seiner warten.“ Sehr wohl, aber ich finde, wenn der Papagei das aus Erfahrung gelernt hat, so beweist das gerade, daß er zum mindesten den Sinn des Wortes „Ja“ verstanden hat, wenigstens für den vorliegenden Fall, nämlich als eine Zustimmung zu etwas, das ihm angeboten wird.

er aber versteht denn das Ja besser? Mehr, als es die Zustimmung bedeutet, weiß nämlich, bei hte befehlen, niemand, keine Waschfrau, kein Minister er Professor! Jedenfalls verbindet doch also auch ch Herrn v. L. Darstellung der Vogel mit be- nnten Lauten gewisse Vorstellungen oder Erwar- igen, wenn er natürlich auch nicht in derselben fassenden Art versteht, wie ein erwachsener Mensch, idern innerhalb engerer Abgrenzung, d. h. nur in zug auf das, was ihn gerade unmittelbar persön- h angeht. In ganz ähnlicher Weise lernen ja aber ch Kinder anfänglich, nämlich, indem sie mit den hörten Lauten bestimmte Begriffe unwillkürlich ver- inden, und zwar hält sich diese Begriffsverbindung isomehr an das unmittelbare persönliche Interesse er Bedürfnis, je kleiner die Kinder sind. Die ein- hste, natürlichste und daher auch sicherste Art, echen zu lernen, ist eben die von den Kindern bewußt angewandte; wenn der Papagei dabei über : ersten, primitiven Anfänge niemals hinauskommt, liegt das ganz einfach daran, daß er eben kein ensch ist und — abgesehen von seinem geringen egriffsvermögen — auch seine Interessen denen des enschen nur eine kurze Strecke parallel laufen. Wie it der Kulturmensch sich von der natürlichen Auf- fassung der Sprache und der Art, sie zu lernen, ent- nt hat, davon legen die sogenannten „Berlitz- chulen“ insofern Zeugnis ab, als sie diesen beson- ren Namen tragen, während auf ihnen nichts weiter trieben wird, als daß einer spricht und der andere hört, um zu lernen; aber daß man eine Sprache rich Sprechen lernt, die sie bereits beherrschen, enen könnte — ein Vorgang, nach dem zahllose illionen von Kindern aller Nationen jahraus, hrein ihre Sprachen erlernen, das mußte im 19. Jahr- ndert erst „erfunden“ werden, und man sagt, daß r „Erfinder“ dieser einfach selbstverständlichen Sache für sogar einen Orden erhalten habe!

Die Tierseele ist gewiß für den Menschen nicht icht zu erforschen — allein schon wegen der großen annigfaltigkeit der Tierformen —, und es ist doch hr wohl möglich, daß das Tier noch in mancher nsicht vom Menschen unterschätzt wird. Man spricht utigentags oft von der „Tierseele“, als ob damit ft seit einiger Zeit eine ganz neue Entdeckung ge- acht wäre, aber schon im Anfang der Bücher Moses erden die Tiere „lebendige Seelen“ genannt! Sollte icht also doch mehr dahinter stecken, als man durch eobachtung — zumal an gefangenen Tieren — fest- ellen kann? Die überragende Stellung des Menschen er Tierwelt gegenüber beruht jedenfalls mehr auf inen geistigen Fähigkeiten als auf seinem eigent- chen Seelenleben. Denken und Überlegen — der nsicht hin ich auch — kann der Papagei nicht, aber as war mit dem Ausdruck „Versteht der Papagei“ einerseits auch nicht gemeint, da es, wie ich dar- etan zu haben glaube, auch eine andere, von Über- egung unabhängige Art des Verstehens gibt; Be- lungung ist nur, daß überhaupt eine sinngemäße An- endung der Ausdrücke stattfindet.

Im übrigen wäre noch auf das zu verweisen, das Herr Müller im Sprechsaal der Nummer 22 erichtet. Die dort angeführten Beispiele sind jeden- falls noch interessanter, als die von mir in Nummer 20

angeführten, aber ich glaube nicht, daß überhaupt die Frage nach dem Verstehen des Papageis sich an der Hand dieser beiden Beispiele mit Bestimmtheit wird beantworten lassen.

Damit überlasse ich das Wort einstweilen — den Stammesgenossen Jakobs, vielleicht daß sie weiteres Material beibringen.

## Franz Anzinger †.

Wiederum haben wir den Tod eines unserer ge- schäftigsten Mitarbeiter zu beklagen. Am 17. Juli 1911 verschied unerwartet **Franz Anzinger**, Offiziant der k. k. österr. Staatsbahnen in Innsbruck. Die Beerdigung fand am 19. Juli statt. Der Verbliebene stand im 56. Lebensjahre. Den Lesern der „Gef. Welt“ war er seit langen Jahren durch seine von großer Sachkunde zeugenden Arbeiten bekannt, von denen wir noch vor kurzer Zeit einige veröffentlichten konnten. Von sonstigen umfangreicheren Veröffentlichungen Anzingers seien genannt sein Buch „Unsere Kreuzschnäbel im Freien und in der Gefangenschaft“ (Zlmenau 1895), „Die unterscheidenden Kennzeichen der Vögel Mitteleuropas“ (Innsbruck 1899) und die im XX. und XXI. Jahrgang der Zeitschrift „Die Schwalbe“ veröffentlichte Arbeit „Die Vögel von Tirol und Vorarlberg“, welche er zusammen mit Prof. Dr. K. W. von Dalla Torre verfaßte. Wir werden Franz Anzingers stets gedenken. R.

## Kleine Mitteilungen.

Der Segler im „Dienrohr“. Am 9. Juli gegen Mittag klopfte es an meiner Tür und herein bewegte sich ein seltsamer Zug: zwei Klosterbrüder bringen ein — Dienrohr; ein solches schien es mir wenigstens beim ersten Anblicke zu sein. Bei näherem Zusehen entpuppte es sich jedoch als leibhaftige — Orgelfeife von etwa 3¼ Meter Länge mit einem Durchmesser von 15 Zentimeter. Man brachte sie direkt von der Kirchen- orgel her und sagte mir, es befände sich ein Vogel darin. Und richtig! als man die Pfeife nahezu senkrecht stellte, fiel ein Mauersegler heraus, der — aus seinem staubigen Gefängnis befreit — lustig im Zimmer herumflatterte und alsdann durch das sofort geöffnete Fenster das Weite suchte. Der Vogel hat sich wohl in die Kirche verirrt und dann zur Nachtruhe in die Pfeife verkrochen, wo er ohne die tierfreundliche Dazwischen- kunft unserer Brüder elend hätte verschmachtet müssen.

P. Emmeram Heindl O. S. B.

Unter den in jüngster Zeit eingeführten **Orangeblau- sinnen** — *Cyanospiza leclancheri* (*Lafr.*) aus dem westl. Merito befinden sich zum ersten Mal auch einige Weibchen dieser Art, deren Gefiederfärbung von dem Männchen verschieden ist. Im allgemeinen ist das Gefieder düster trüber gefärbt. Oberseits ist das Weibchen trüb olivengrünlich, der Bürzel ist etwas heller und reiner gefärbt. Die Oberschwanzdecken sind blau; die Deckfedern des Flügels sind wie die Oberseite, die mittleren haben einen Stich ins Bläuliche, ebenso der Afterschwanz; die Schwingen sind graubraun, außen grünlich gesäumt, bei den Handschwingen geht die grünliche Färbung mehr ins Bläuliche; der Schwanz ist hellblau; der Oberkopf ist gelblicholiv, heller als der Rücken; der Bügel und ein Ring ums Auge gelb; die Ohrdecken dunkelblau; Halsseiten und Hinterhals grünlich grau; Wangen und ganze Unterseite gelb; am Vorderhals und Brust etwas fatter; Achselfedern fahlgelb; Unterflügeldecken weiß, gelblich verwaschen. Die Größe ist etwas geringer als die des Männchens, dessen Länge etwa 126 mm ist, während die des Weibchens etwa 122 mm beträgt.

## Sprechsaal.

(Steht den Abonnenten kostenlos zur Verfügung.)

Frage 8: Zu dem Artikel des Herrn Schluske „Die Mehlwürmheide“, erlaube ich mir folgendes mitzuteilen: Beim Ausräumen eines alten Taubenschlages fand ich eine ungeheure Menge von Mehlwürmern, -larven und -käfern. In einem

ziemlich verweilten Laubenkaber waren weit über 100 Stück enthalten. Meine Vögel nahmen diese Würmer ungerne, und ich konnte beobachten, daß sie des öfteren liegen gelassen wurden. Obgleich ich die Mehlwürmer so gut es ging gereinigt, behielten sie immer einen üblen Geruch bei, und ich glaube, daß die Vögel die Würmer dieses Geruchs wegen verschmähten. Vielleicht haben andere Liebhaber dieselbe Erfahrung gemacht? Ich würde für eine Auskunft, wie man Mehlwürmer aus Laubenschlägen am besten reinigt und deren Geruch beseitigt, sehr dankbar sein.

Eduard Lück.

## Patentschau

Vom Verbands-Patentbureau  
O. KRUEGER & Co., DRESDEN, Schloßstr. 2.  
Abschriften billigst. Auskünfte frei.

### Gebrauchsmuster:

- Nr. 45 h. 470616. Windfangartige Einlaufvorrichtung für Laubenschläge. Friedr. Wilh. Frotzner, Plauen. Ang. 6/6. 11.  
Nr. 45 h. 470817. Verbesserte Wärmeregulierung an Brutapparaten mit Wasserheizung. Karl Sporer, Haun-  
stetten. Ang. 8/6. 11.  
Nr. 81 c. 468380. Versandtäfel. Karl Braune, Breslau. Ang. 10/5. 11.

## Vom Vogelmarkt.

Von seltener auf den Vogelmarkt kommenden Vögeln werden angeboten:

- August Jockelmann, Tierpark, Hamburg-Großborstel:  
Blaue Sultanhühner, Spitzschwanzamandinen, Masten-  
grasfinken, Binjenastrilbe, Sonnenastrilbe, kleine Kubafin-  
ken, große Kubafinken, Kapuzenzeisige, Männchen.  
Dr. Franken, Baden-Baden: Gezüchtete Mustatfinken,  
0,1 Mastengrasfink.  
Kuthe, Berlin, Friedenstr. 10: 2,0 Magellanzisig,  
Mossambitzisig, 1,0 Gelbbügelzislis, 1,1 Gelbbauchzislis,  
1,0 Gelbbügelzislis, 2,2 Weißbügelzislis, 1,0 Pelzels-  
fink, 1,2 kleiner Kubafink, 1,2 großer Kubafink, 2,0  
Safarini-, 1,0 Indigo-, 1,0 Purpurfink, 1,1 Grau-, 2,0  
weißstehlige Pfäffchen, 1,1 Binjenastrilbe, 1,1 Blauastrilbe,  
Diamanttäubchen, 9 seltene Grottenbastarde.  
Gustav Müller, Hamburg, Repsoldstr. 89: Rotnackel-  
loris (Trichoglossus rubritroquatus).  
Jul. Schöß, Lübeck, Goethestr. 6: 1,0 Sonnenastrilbe,  
1,0 Ringelastilbe.

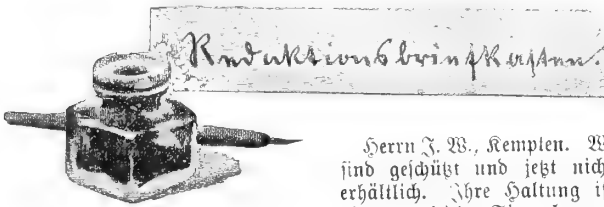

Herrn J. W., Kempten. W.  
sind geschützt und jetzt nicht  
erhältlich. Ihre Haltung ist  
nicht ganz leicht. Sie verlangen

abwechslungsreiches Futter. Das dem Liebhaber gebotene würde nicht genügen. Manche sind in der Vogeltube sehr angriffs-  
lustig. Sie mausern im Winter und sind dann meist sehr  
hinfällig. Der blaugrüne Zuckervogel ist ein prächtig  
gefärbter, kleiner, zarter Vogel, der besser im kleinen Flugkäfig  
mit anderen zarten Vögeln gehalten wird. Der Orange-  
blaufink ist ein Verwandter des Papstfinken, ebenso dauerhaft  
wie dieser und prachtvoll gefärbt.

Herrn A. F., Lund. Vermutlich ist mit „Goldkopf-  
trupial“ derselbe Vogel gemeint, den Götz mit „kleiner dotter-  
gelber Schwarzkehltrupial“ bezeichnet. D. i. der auf S. 395  
der „Gef. Welt“ 1910 abgebildete Vogel. Der Schwarzbrust-  
trupial ist 230 mm lang, der Orangetrupial 240 mm.

Im graugrünen Kleid ist der blaue Honigsauger dem  
Geschlecht nach nicht zu erkennen. Sie sind anscheinend ver-  
träglich. Ich sah sie mit Zuckervögeln, Organisten und Brillen-  
vögeln in einem Käfig.

Herrn Dr. Sch., Karlstadt. Mit Zebra-täubchen wird  
gewöhnlich das Sperbertäubchen aus Indien — Geopelia striata  
(L.) bezeichnet, mit australisches Zebra-täubchen das Friedens-  
täubchen — G. tranquilla Gould aus dem Innern Australiens.

Beide sind unter dem angegebenen Namen im „Vogelzuchtbuch“  
und auch im Handbuch I. behandelt. Es genügt wohl, darauf  
zu verweisen. Die gefandte Arbeit werde ich gern veröffentlichen.  
Herrn J. K., Charlottenburg. Ihrem Wunsch würde an  
meisten entsprechen der Band III des großen Werkes von Dr.  
K. Ruß „Die fremdländischen Stubenvögel“. Dieser Band  
wird auch einzeln abgegeben, er behandelt die Papageien.

Herrn Dr. W. R., Proskau. Mitarbeiter ist stets willkommen.  
Herrn E. K., Berlin S W: Beitrag dankend erhalten.

Herrn P. L., Rostock. Es ist eine häufig vorkommende  
Erscheinung, daß Rotkehlchen im Käfig nicht singen. Gib  
man ihnen die Freiheit, so lassen sie zuweilen sofort ihren  
Gesang hören. Meist singen sie auch im zweiten Jahr ihres  
Käfiglebens, vorausgesetzt, daß es Männchen sind. Das häufige  
Schnabelausperren kann verschiedene Ursachen haben, welche  
hier nicht alle erörtert werden können. Vermutlich ist der  
Vogel sehr fett, was durch Inaugenscheinnahme festgestellt werden  
kann. In diesem Fall müßte durch Verabreichung kleinerer Mengen  
weniger nahrhaften Futters für Magerwerden gesorgt werden  
(s. „Einheimische Stubenvögel“ Handbuch II von Dr. K. Ruß  
4. Aufl.).

Herrn M. B., Hamburg. Daß ein Rotkehlchen „Wipfel-  
sänger“ bei dem einen Besitzer laut singt, bei dem nächsten  
aber Eier legt und gar nicht singt, dürfte ein seltenes Vor-  
kommen sein. — Anfragen über die Verträglichkeit zweier  
Vögel sind immer schwer zu beantworten, weil nicht nur das  
Verhalten der Individuen ein sehr verschiedenes ist, sondern  
auch die Einflüsse der Jahreszeit, Fütterung, des Käfigs usw.  
dabei in Betracht zu ziehen sind. Im allgemeinen vertragen  
sich Rotkehlchen und Blauehlchen nicht gut. Es ist aber wohl  
möglich, daß ein männliches Blauehlchen mit einem weiblichen  
Rotkehlchen in Frieden lebt.

Herrn E. H., Wilmersdorf. Der italienische Name der  
Kalandertlerche ist Calandra, der Blaudrossel — Passer  
solitaria, des Steinrötels — Codirosso. Daß die genannten  
Vögel in jedem Jahre zweimal mausern, ist vielleicht dadurch  
zu erklären, daß sie die Herbstmauser nicht richtig oder nicht  
vollständig erleben. In diesem Fall tritt häufig eine Frühjahrs-  
mauser ein. Daß Zentralheizung ungünstig auf das Wohl  
befinden der Vögel einwirken oder gar die mehrmalige Mauser  
herbeiführen kann, ist nicht anzunehmen. In zoologischen Gärten  
und großen Tierhandlungen, z. B. bei Aug. Jockelmann, Hamburg  
Gr.-Vorfl., werden die großen Räume, welche Vögel beherbergen  
durch Zentralheizung erwärmt, ohne daß diese schädlich einwirkt.

Herrn E. W., Plauen i. B. Der gefandte Vogel wa-  
ein Baumpieper. Der Transport des Vogels in geschilderte  
Weise hat selbstverständlich ungünstig auf ihn eingewirkt. Das  
Zusammenleben hat mit seinem Eingehen nichts zu tun. Er ist in  
folge einer mit Abzehrung verbundenen Ernährungsstörung  
eingegangen. Der Vogel war ein Männchen und als solcher  
ein ganz guter Sänger (s. Dr. K. Ruß „Einheimische Stuben-  
vögel“ 4. Aufl.). — Bei Mönchgrasmücken kommt ein  
mangelhafte Erneuerung der Schwingen und Schwanzfedern  
häufiger vor. Es ist aber wohl möglich, daß der Vogel, de-  
sonst völlig vermausert hat, auch die fehlenden Federn noch  
erlekt. Richtige Haltung wird am ehesten dazu beitragen.  
Die Ihnen gewordene Mitteilung über die Ernährung der M.  
bei Wiener Vogelliebhabern ist nicht allgemein zutreffend. Mit  
ist das genannte Futtermittel und auch eine Bezugsquelle dafür  
ganz unbekannt. Von dem Versuch damit zu füttern rate ich  
ab. Ich nehme an, daß mit „Grasmücke die Gartengras-  
mücke gemeint ist. Das angegebene Geschlechtskennzeichen ist  
nicht zutreffend.

Herrn G., Berlin. Über die Orange-Blaufinken muß  
vorerst mit den in früheren Jahrgängen veröffentlichten Mit-  
teilungen vorlieb genommen werden. Eine weitere Mitteilung  
folgt in einigen Wochen. Die Beschreibung des Weibchens  
finden Sie unter „Kleine Mitteilungen“. Im Jahrgang 1911  
werden die farbigen Abbildungen der genannten schönen Zeisig  
folgen. Besten Dank für die Anregung.

Herrn A. K., Aue. Es ist zu empfehlen, die kahlen Stellen  
am Kopf des Zeisigs jeden zweiten Tag dünn mit Karbolöl  
(1%) zu bestreichen. Mitteilung, ob dem Übel dadurch ab-  
geholfen wird, ist erwünscht. Eine Futterprobe lag der Sendung  
nicht bei. Genauere Angaben über die Fütterung sind bei der-  
artigen Anfragen durchaus notwendig. Ansteckungsgefahr liegt  
wahrscheinlich nicht vor.

Herrn J. F., Straßburg i. E.: ist brieflich Bescheid zugegangen



# Die Gefiederte Welt.



Wochenschrift für Vogelliebhaber.

**Einmal über das Halten von Weichfressern im Gesellschaftskäfig.**

Von Carl Lauzill, Graz.

(Schluß.) (Nachdruck verboten.)

In Wiesenschmäzer, den ich krank erhielt und der wenige Tage den Käfig mitbewohnte, ging er zugrunde, eine Sperbergraswürmchen, vielleicht auch ein Gebirgsbachstelze und einen schwarzkehligen Wiesenschmäzer will ich noch hinzufügen. Nun das nächste Mal jedes einzelnen dieser Sänger in kurzen Rissen: Die Nachtigall ließ ich im Herbst auslaufen bei Dresden kommen. Ich erhielt sie aus den Händen eines Liebhabers, der sie angeblich schon seit zwei Jahre geflügelt hatte. Es war ein aufsehend großer, schöner, tadellos befiederter Vogel, der seine Faulheit in gesanglicher Hinsicht war, so lange er sich noch im Einzelkäfig befand, bedeutender als seine Körpergröße. Obwohl gar nicht scheu, sang er bis März überhaupt und schlug dann bis Anfang Mai, zu welcher Zeit ich ihn ins Flughaus versetzte, täglich des Morgens knapp eine halbe Stunde, dann fraß er sich wieder Kraft für die Leistungen des nächsten Tages an. Kaum im Flug, schlug die Nachtigall schon am zweiten Tag mittags in Abschnitten über drei Stunden, dann ammittags noch einigemal, und sogar mitten in der Nacht ertönen nun einige herrliche Touren. Sie ist eine bessere Schlägerin mit schöner, voller Stimme, als eine starke Freßerin und wegen ihres trägen Temperaments besser im Flugkäfig zu halten, wo es nicht gar so leicht hat, sich zu mästen. Die Nacht, nachdem ich sie eingesetzt hatte, war ein Spektakel im Käfig, nun aber herrscht ziemlich Ruhe. Das Rotkehlchen ist bisher nicht im mindesten reizlustig gewesen, singt vielmehr, auf ein und denselben Sprungholz mit Blauehlchen, Gartenschwanz und Baumpieper sitzend, seine lieblichen Töne. Rot- und Blauehlchen sind außer der langen geflügelten Nachtigall und der Orphea die zahmsten Vögel, obgleich sie Frischfänge und seit Mitte April in Gefangenschaft sind. Beide kamen sofort zum Baden herab, wenn ich die Käfigtüre öffnete, und nehmen mir den Mehlwurm vertrauensvoll aus den Fingern. Es macht mir überhaupt

den Eindruck, als ob der Vogel im großen Gesellschaftskäfig leichter zu zähmen wäre, als im Einzelbauer. Der Futterneid und dann das Bewußtsein, doch einen gewissen Spielraum zur Flucht zu haben, falls die unheimlich große Menschenhand plötzlich aus der gütigen Spenderin zur Vernichterin der Freiheit oder des Lebens werden sollte, scheinen dem raschen Zahmwerden günstig zu sein. Das Blauehlchen ist ein Weißsternkehlchen und singt so laut, daß man es noch durch zwei Zimmer bei geschlossenen Türen vernehmen kann. Hatte übrigens auch vergangenes Jahr ein Weißsternkehlchen im Flugkäfig, das noch im August laut sang. Ein zweites, wirklich prachtvoll gefärbtes Wolffsches Blauehlchen, von den Wiener Jägern Induakehlchen gekauft, mit sehr ausgedehntem, leuchtend blauem Feld und breiter, schwarzer Binde darunter, sitzt bei mir in Einzelhaft und schnurrt fleißig. Als Spötter ist es nicht erwähnenswert. Nachdem ich schon des öfteren beobachten konnte, daß Wolffsches Blauehlchen mindere Sänger sind, meine vier bisher geflügelten Blauehlchen mit weißem Stern aber sämtlich gute, laut singende Spötter waren, so möchte auch ich der Ansicht beipflichten, daß es sich beim Silbervögelchen (Brehm) wohl nur um eine Jugendform des Weißsternigen handeln dürfte, zumal ja einige Ornithologen bereits die Wahrnehmung gemacht haben, daß bei einer Mauserung des Wolffsches plötzlich der weiße Stern zum Vorschein kam. Daß aber alt eingefangene Vögel stets besser singen als junge, ist eine unumstößliche Tatsache. Warum man die Blauehlchen stets zu den zartesten, den Liebhaber Sorgen bereitenden Schmerzkindern zählt, ist mir unklar. Habe bereits sechs Stück dieser Vögel verpflegt, darunter einige durch Jahre, und sie stets gesund in andere Hände abgegeben. Das gleiche gilt mir vom Gartenschwanz, der, wenn einmal futterfest, durch Jahre ziemlich leicht im Käfig zu erhalten ist, so daß man sich wirklich nicht der Mühe unterziehen braucht, Junge aufzuziehen. Das Eingewöhnen selbst ist bei alten Wildfängen allerdings eine böse Sache und muß mit größter Gewissenhaftigkeit durchgeführt werden, wenn man keine frischen Puppen zur Verfügung hat. Während ich vergangenes Frühjahr drei Rotschwänze mittels frischer Ameisenbrut glücklich eingewöhnt hatte und sie auch durch die



Mauser brachte, im Herbst verkaufte ich sie nach Wien, so sind mir heuer mangels dieser Puppen bei nährungsreichstem Mischfutter (Ameiseneier, geliebener Weichwurm, Eier, Möhre, Hanf) trotz Beigabe vieler ganzer und geschnittener Mehlwürmer zwei prächtige Rotchwänzchen im Gesellschaftskäfig innerhalb 24 Stunden eingegangen, da sie absolut nichts anrührten außer Mehlwürmern, diese aber der Konkurrenz wegen nicht in genügender Menge bekamen. Leider mußte ich den Morgen des nächsten Tages, als ich sie erhalten hatte, außer Hause verbringen, und bei meiner Heimkunft lagen bereits beide im Sand. Hätte ich sie rechtzeitig separiert, so wären auch sie mir wahrscheinlich erhalten geblieben. Der prächtige Bursche, den ich jetzt mein eigen nenne, ein ausgefärbtes, altes Männchen, frißt sehr gerne Mischfutter; ihn und den Baumpieper verdanke ich der verdienstvollen Firma M. Rausch in Wien. Der Baumpieper trägt geradezu unermülich sein frisches, an den Kanarienschlager so sehr erinnerndes Liedchen vor, den ganzen Tag über höre ich die reizende, wenn auch einfache Strophe. Wirklich ein Unikum an Gesangsseifer. Sind überhaupt nette Vögel, diese Pieper, die bald ungemein zahm werden. Ein Wiesenpieper weiblichen Geschlechts, den ich vor Jahren hielt, war der zahmste all der vielen Weichfresser, die ich im Verlaufe eines Dezenniums gehalten habe. Der Steinschmäger benimmt sich so wie alle älteren Wildfänge dieser Art, er ist ein Wildling und wird wohl noch lange nach der ersten Käfigmauserung seine Scheu nicht ablegen. Sein stürmisches Wesen macht sich aber nur gelegentlich bemerkbar, häufig erstarrt er bloß zur Salzsäule, wenn ich mir an dem Käfig zu schaffen mache, was mir natürlich weit lieber ist, als sinnloses Toben. Mit den übrigen Käfiggenossen hat auch er sein gutes Auskommen. Nach meinen bisherigen Erfahrungen möchte ich die Ansicht aussprechen, daß Weichfresserfrischfänge mit wenigen Ausnahmen gesperrt werden können, wie dies bei den Großhändlern dieser Branche ja auch häufig genug der Fall ist, wie ich mich durch den Augenschein überzeugen konnte. Wenn solch ein Großhändler in der Höhe der Saison täglich seine 20—30 Nachtigallen, Sprosser, Blau- und Rotkehlchen und diverse Grasmücken einkauft, so ist es ihm auch dann, wenn ihm große Räume nicht zur Verfügung stehen, nicht immer möglich, jeden Vogel zu separieren; er wird dies nur mit den edelsten Lokalrassen, wie nordischen Sprossern, bulgarischen Nachtigallen, feinen Gelbspöttern oder Schwarzplättchen tun, die anderen kommen oft in bunter Gesellschaft in größere Flugkäfige, wobei der Händler nur vermeiden wird, daß mehrere gleiche Vögel der unverträglichsten Arten zusammengesperrt werden. Vor allem separieren Händler gerne Sprosser, Nachtigallen, Blaukehlchen. Bei Rotkehlchen nimmt der Mann es nicht so genau, da sie erstens nicht hoch bewertet und dann in vielen Fällen als Frischfänge wirklich gefahrlos zusammengesperrt werden können. Ich sah von dieser Art schon manchmal sechs bis acht Stück zusammen in einem Käfig. Auch Grasmücken, Schmäger, Rohrfränger mit je einem Rot- und Blaukehlchen, einer Nachtigall sah ich schon des öfteren bei Vogelhändlern vereinigt. Im allgemeinen darf ich wohl als Regel aufstellen, daß, je länger ein Weichfresser

allein gefäht ist, je unverschämter er gegen sein Pfleger geworden, und je älter er ist, desto schlechter er sich für den Gesellschaftskäfig eignen wird. Geweber ist er dann zänkisch und futterneidisch, oder sitzt ganz verstört in irgendeinem Winkel und macht sich vor lauter Verblüffung über die große Gesellschaft, in welche er so urplötzlich hereingeschneit kam, überhaupt nicht ans Futter, und muß, soll er nicht zugrunde gehen, wieder separiert werden. So ging es mit dem Gelbspötter. Daß es auch Ausnahmen von dieser Regel gibt, beweisen meine Nachtigall, Sperber- und Mönchsgrasmücke.

## Züchtungsbericht von 1910.

Von Reinhold Jent, Erfurt.

(Fortsetzung.)

(Nachdruck verboten)

Safranfink (*Sycalis flaveola*) × kleiner Safranfink (*Sycalis minor*). Letzteres Weibchen erhielt ich erst im Mai, es gesellte sich — ein Zeichen für die nahe Verwandtschaft — sofort dem Hahn bei, meine somit nicht unberechtigten Hoffnungen, daß eine Bastardbrut wurden aber leider nicht zur Tatsache. Der Hahn selbst zeigte sich sofort außerordentlich paarungslustig, was sich in einer für das Weibchen nicht eben angenehmen Weise äußerte. Flügel schlagen aufgeschulterten Gefieders (damit auffallend einem beliebten Späßen gleichend) jagte er mit einem sonderbaren schnarrendzirpenden Brunnstgesang das Weibchen wie toll, bis letzteres sich ängstlich in einen Schlupfwinkel rettete. In seinen Liebesbezeugungen scheiterte der Safranfink dabei nicht immer zart umgegangen zu sein, denn wiederholt war das Weibchen nach solchem Jagen auf einige Tage flugunfähig. Das Merkwürdigste dabei war nun, daß solches, sobald es sich von der wilden Jagd einigermaßen erholt hatte, nichts Eiligeres zu tun hatte, als, oft genug mit aller Mühe, wieder in die Nähe ihres lebenswürdigen Herrn Gemahls emporzukrabbeln, denn zum Fliegen war sie meist nicht mehr fähig.

Daß ein so leidenschaftlicher Liebhaber der Eifersucht neigt, ist begreiflich, seinen vermeintlichen Rivalen Braunkopf- und Goldammer erging es daher herzlich schlecht, letzterer büßte dabei das Leben und ersteren konnte ich, jämmerlich zerzaust war schon, vor einem gleichen Schicksal nur retten, indem ich ihn in einen Separatbauer steckte, wo er vor seinem Peiniger sicher war, wenn letzterer sich an die erdenklichste Mühe gab, hineinzukommen und fesseln nicht von dem Käfig wich, ja sogar nachts darauf schlief. Jedenfalls verdient der Safranfink seinen Ruf als Störenfried im vollsten Maße.

In einem ähnlichen Ruf stehen die verschiedenen Kardinäle, von denen ich im Vorjahre 1,1 Dominikaner 1 Grün- und 2 Rotkardinäle verpflegte, letztere beiden allerdings nur je einige Tage. Ich hatte als „Mustervogel“ gekauft, leider waren es aber „Muster ohne Wert“, der eine hatte einen Flügel defekt, weshalb ich ihn refusierte, um mit dem Ersatzvogel noch übler anzukommen; dieser sollte nach dem Händlers Angabe alle möglichen Tugenden haben, leider konnte ich trotz besten Willens nur eine er

ten, nämlich die Zähmheit und die resultierte aus dem größten Fehler, nämlich dem Totkranksein. Der Vogel ging denn auch trotz aller Mühe meinerseits und die Sache wird wohl nunmehr in Bälde den betreffenden Händler ein unangenehmes Schauspiel haben, da ich ein abgefagter Feind aller rügerischer Manipulationen bin und die Sache bis zum Grund verfolgte. Der Händler behauptet natürlich, nichts von einer Krankheit gewußt zu haben, wozu ihm solche schon durch den impertinenten Geruch, den der Vogel ausströmte, bemerkbar war, daß er kein reines Gewissen hatte, geht schon daraus hervor, daß er seinen ablehnenden Standpunkt bald nachließ, als er sah, daß ich Ernst machen würde und die Ersatz in einwandsfreier Beschaffenheit bei erster Gelegenheit proponierte, welchen Vorschlag ich einstweilen annahm. Der gute Mann scheint es aber auf eine Verschleppung abgesehen zu haben, so daß ich bald, um meine Rechte zu wahren, gezwungen sein werde, ihn ernstlich anzufassen. Schade nur, daß die meisten Vogelliebhaber ängstlich sind und sich alles Mögliche bieten lassen, es ist geradezu ein Frevel an der Allgemeinheit, denn für solche rügerische Händler bedeutet dies eine Ermutigung, ihr Verhalten fortzusetzen. Dabei will ich natürlich nicht den Händlern die Tür öffnen; der Vogelhandel ist nun einmal ein schwieriges Gewerbe und man schon Vögel wie jeder Handelsartikel, sofern Gegenstände nichts ausdrücklich bezeugt worden ist, einwandsfrei, also gesund, normal behandelt und frei von Gebrechen, man müssen, so wird man sich friedenshalber ein Auge zuwenden, wenn es sich um kleinere Fehler handelt, jede unnötliche und vor allem be-  
rühmte Übervorteilung aber weisen man im eigenen und allgemeinen Interesse zurück. Getraut man sich nicht dem Vogelhändler nicht fertig zu werden, wende man sich an die „Vereinigung der Vogelliebhaber Deutschlands“, die das Nötige dann schon besorgen wird. Natürlich muß man zu dem Zweck Mitglied sein, was wohl bei den weitaus meisten Lesern der „Befriederten Welt“ auch der Fall ist.

Das Paar Dominikaner — *Paroaria carinata* (Bodd.) trieb sich fleißig, begann auch wiederholt zu bauen, da ich ihnen wiederholt, trotzdem sie sich ganz verträglich zeigten, aber doch nicht recht zute und vor allem, weil mir meine Vogelsstube überfüllt erschien, gab ich die zwar schönen, aber etwas großen Vögel weg. Der Gesang des Männchens ähnelte sehr dem des Grünkardinals, wurde aber nur teilweise fleißiger vorgetragen, vielleicht weil die Vögel teilweise.

Der Grünkardinal — *Gubernatrix cristatellus Gray* war einer der fleißigsten und wohl der ausdauerndste Sänger unter meinen Finken, denn bis in den Herbst, also z. B. selbst während der Mauser hörte ich seinen wohlklingenden, wenn auch einförmigen Gesang, den ich schon und noch einige Minuten von Hause vernahm und der mir somit Empfangs- und auch Abschiedsgruß war. Der Vogel gehört übrigens schon wegen seines eigenartigen Aussehens zu den interessantesten meiner Vögel und habe ich täglich aufs neue Vergnügen daran, den hübschen Burschen mit seinem klugen Mephisto-Gesicht zu betrachten. — Wintersüber ließ ich ihn in die Vogelsstube, worin er sofort die Rolle des Königs spielte, denn bis auf den frechen Safranfink ging ihm stets alles sorglich aus dem Wege, obgleich er sich nach meinen Beobachtungen nie aggressiv-lustig zeigte.



Weißhandkakada.

Aufgenommen von Herrn E. Rasorte.

Weißkehlpsäffchen — *Sporophila albigularis* (Spiz.) machten keine Nistkasten, ja ich kann mich noch nicht mal entsinnen, den Gesang gehört zu haben; möglichst allerdings, daß ich ihn im Stimmgewirr der Vogelsstube überhörte, was ich indessen nicht glaube, da ich ein ganz gutes Ohr habe und fast stets mit Sicherheit die jeweils an dem Chorgesang Mitwirkenden heraushöre. — Glücklicher mit der Zucht war ein befreundeter Herr, der im ziemlich kleinen Käfig Junge erzielte, ohne daß sie allerdings flügge wurden, sicher weil dessen einseitige kanarienzüchterartige Fütterungsart nicht genügte. Bemerkenswert ist, daß Betreffender das Paar schon mehrere Jahre käfigte, ohne daß es sich je nistlustig gezeigt hatte, allerdings war es nicht allein gehalten worden und Psäffchen gelten ja als empfindlich für Störungen.

Graugirlitz — *Poliospiza leucopygia* (Sund.) begannen im Frühjahr wiederholt mit dem Nestbau, leider ohne weitere Folgen. Der Gesang des Männchens war um diese Zeit öfter zu hören, im allgemeinen aber war der Vogel ein großer Schweiger, was sich indessen geändert hat, als mir vor einiger Zeit das Weibchen einging; von Stund an höre ich den Vogel von Tagesgrauen bis gegen Abend unermüdetlich singen. (Fortsetzung folgt.)

## Die „Raketenkommission“ und die Stadt München.

Von K. Reunzig.

(Nachdruck verboten.)

Überdies zeigen auch die am 10. Januar 1908 im Reichstag gehaltenen Reden (Beratung des Vogelschutzgesetzes), „daß man über die gesetzliche Be-

handlung der Katzenfrage noch keineswegs im klaren war“, so zu lesen in der „Begründung“ zu den Anträgen der vom „I. Deutschen Vogelschutztag erwählten Kommission zur Beratung der Katzenfrage“ (s. „Ges. Welt“ 1911, S. 179 ff.). Wer den Verhandlungen des Reichstages gelegentlich der Beratung des Vogelschutzgesetzes gefolgt ist, wird die Wichtigkeit dieses Gesetzes anerkennen und wird geneigt sein, sie auch auf einen großen Teil der bei der Beratung des Vogelschutzgesetzes gehaltenen Neben überhaupt auszudehnen.

Die „Kazekommission“, wie ich sie kurz nennen will, wollte und sollte die Katzenfrage lösen. Ihre Zusammensetzung war eine so heterogene, daß Katzenfeinde und Katzenfreunde zu ihrem Recht kommen konnten.

Hat diese Kommission nun ihre Aufgabe erfüllt? — Nein! Sie hat die Katzenfrage ihrer Lösung nicht einen Schritt näher gebracht. Sie hatte Furcht vor etwas Radikalismus in ihren Forderungen. Sie glaubte durch Bescheidenheit mehr zu erreichen. Als die von einem Vogelschutztag erwählte Kommission hatte sie die Aufgabe, die Katze als Feindin der Vogelwelt in den Kreis ihrer Beratungen zu ziehen. Daß die Katze ein schönes Tier ist und ein angenehmes und nützlich Hausstier sein kann, ist nie bestritten, sie als solches zu halten, soll niemandem verwehrt werden. Als Haustier verdient sie den Schutz, den jedes Haustier genießt. Aber die Katzenhaltung hat Auswüchse gezeitigt, unter denen die Vogelwelt leidet, fast in demselben Maße, wie unter elementaren Ereignissen, in weit schlimmerem Grade als unter dem Massenfang im Süden. Hier galt es einzusetzen und zu überlegen, wie schütze ich die Vögel vor diesem durch die Schuld der Katzenhalter verursachten Schaden?

Die Tätigkeit der Kazekommission müßte von zwei Gesichtspunkten ausgehen.

1. Wie verhindere ich die Vogelschädlichkeit der Katze überhaupt?
2. Welche Maßnahmen sind zu treffen, um den augenblicklich herrschenden Mißständen entgegenzutreten?

Die Beschlüsse der Kommission beschäftigten sich nur mit dem nebensächlicheren zweiten Punkt. Ich gehe die einzelnen Vorschläge der Reihe nach durch. Da heißt es

„§ 5 a. Es ist verboten, Katzen in der Zeit vom 1. März bis 1. Oktober auf fremdem Grund und Boden frei herumlaufen zu lassen.“

Demnach würden mit besonderer Bewilligung des Gesetzgebers in der Zeit vom 1. Oktober bis 1. März Katzen auf fremden Grundstücken unbehelligt sich aufhalten dürfen! Herrliche Zeiten für die Katzen! Im Herbst und Winter darf Nachbars Katze in meinem Garten ruhig Vögel fangen, denn nach § 5 a des zu ändernden Vogelschutzgesetzes darf sie ja nur den fremden Grund und Boden in der Schonzeit der Vögel nicht betreten. Tut sie es dann, ja dann darf ich sie fangen, und falls sie nicht als „Hauskatze gekennzeichnet“ ist, auch töten. Denn in dem nächsten Antrag heißt es:

„§ 5 b. Katzen, die in der Zeit vom 1. März bis 1. Oktober auf fremdem Grund und Boden betroffen werden, können von dem Grundeigentümer oder dem Nutzungsberechtigten und deren Beauftragten gefangen und, sofern sie nicht als Hauskatzen gekennzeichnet sind, sofort getötet werden.“

Also nochmals, im Herbst und Winter dürfen alle Katzen auf jedem Grundstück Vögel fangen, gleich, ob Hauskatze oder herrenlose Katze!

Die fremde „Hauskatze“ aber, welche in der Schonzeit der Vögel mein Grundstück betritt, darf fangen und muß sie dann drei Tage aufbewahren. Dieses Recht gesteht die Kommission dem Geschädigten. Ich darf mir also eine Falle kaufen, muß die Katze füttern, muß einen geeigneten Ort für ihre Unterbringung haben. Will oder kann ich das alles nicht, so muß ich mir eben gefallen lassen, daß die fremde Hauskatze in der Schonzeit bei mir Nester zerstört und Vögel fängt. Nur die Proletarier unter den Katzen darf ich vernichten, die Katzen, welche in mein Heim haben.

Und nun zum folgenden

„§ 5 c. Gefangene Hauskatzen kann der Eigentümer der Katze binnen drei Tagen gegen Erlegung eines Fanggelbes und Futterkosten einlösen. Nach Ablauf dieser Zeit kann die gefangene Hauskatze getötet werden. Die Ausführungsbestimmung hierzu werden von den Bundesstaaten durch Verordnungsweg getroffen. Hierbei ist besonders darüber Bestimmung zu treffen, welcher Weise Hauskatzen zu kennzeichnen und gefangene Hauskatzen zu behandeln sind.“

Auch kann den Gemeinden die Befugnis zugesprochen werden für die Kennzeichnung der Hauskatzen eine Abgabe zu erheben.“

Der Besitzer der gefangenen, drei Tage verpflegten Hauskatze „kann“ — er muß es nicht die Katze nach Erstattung eines Fang- und Futtergelbes innerhalb dreier Tage einlösen. Tut er es nicht, so kann ich den für die meisten Menschen einen angenehmen Schritt tun, die Katze töten lassen.

Das Fazit ist also, ganz abgesehen von ideellen Nachteilen:

1. Die fremde „Hauskatze“ zerstört in meinem Garten Vogelbruten und mordet Vögel.
2. Es muß eine Falle gekauft werden, welche selbstverständlich die Katze nicht verletzen darf.
3. Ich beschaffe einen Käfig, welcher die Katze drei Tage lang beherbergen muß, der nicht zu klein sein darf.
4. Ich kaufe Katzenfutter für drei Tage.
5. Die nicht eingelöste Katze wird auf meine Kosten getötet.
6. Alle diese Dinge erfordern Zeit, die bei mir zu verwenden ist, und Geld.
7. Meine Bemühungen im Sinne des Vogelschutzes sind vereitelt.

Die Kommission will den Begriff „Hauskatze“ in das Gesetz einführen. Sie hat ihn nicht nur

ngrenzt, sich auch nicht weiter bemüht, einen Weg zeigen, wie man die „Hauskatze“ kenntlich macht. Sie überläßt das gütigst den Bundesstaaten. Es ist zu befürchten, daß auch die Weisheit dieser Staaten erfagt und ebensowenig ein Mittel zur Kennzeichnung der privilegierten „Hauskatze“ finden wird, wie die Katzekommission, welche eine Katzenschutzkommission war, einen gefunden hat.

Auf die formalen und juristischen Schwierigkeiten der Anfügung der einzelnen Bestimmungen an den § 5 des Vogelschutzgesetzes gehe ich nicht ein, auch nicht darauf, ob Reichstag und Bundesrat geneigt sein werden, ein erst neues Gesetz so bald schon zu ändern bzw. zu erweitern.

Hat die Katzekommission im Sinne des von mir aufgestellten zweiten Gesichtspunktes nichts geleistet, so konnte sie hinsichtlich des ersten natürlich auch nichts leisten, hat es auch gar nicht versucht. Ein erster wichtiger Schritt auf diesem Wege wäre die Einführung der Katzensteuer erwiesen. Die Katzekommission ist anderer Ansicht:

„Eine Katzensteuer, überhaupt irgendein Zwang zur Zahlung einer Abgabe für die Katzen erscheint nicht zweckmäßig im Hinblick auf den Nutzen der Katzen für den Mäusefang.“ (Bericht der Kommission.)

Ganz anders denkt über die Katzensteuer die Gemeindevertretung der Stadt München.

München ist das erste große Gemeinwesen, welches die Einführung der Katzensteuer beschlossen hat. Den „Münchener neuesten Nachrichten“ entnehme ich folgenden Bericht:

„Die Erhöhung der Hundesteuer beschäftigte heute auch das Gemeindefakultätium. Namens des Finanzausschusses empfahl der Referent G.-B. Wörz die Annahme des Magistratsbeschlusses, demzufolge bekanntlich die Hundesteuer vom 1. Januar 1912 von 15 auf 20  $\mathcal{M}$  erhöht werden soll. Die Diskussion gestaltete sich sehr lebhaft und brachte verschiedene neue Gesichtspunkte. G.-B. Dr. Krüche stellte vor allem den Antrag, der Magistrat wolle die Frage der Erhebung einer ähnlichen Abgabe auch für die Katzen in Instruktion nehmen. Zur Begründung hob er hervor, daß alle Voraussetzungen, die für die Hundesteuer gegeben sind, auch für eine Katzensteuer zutreffen. Die hygienischen Gefahren sind bei der Katzenhaltung genau so vorhanden, ebenso die Belästigung der Mitmenschen. Auch eine Einnahmequelle ist für die Gemeinde damit zweifellos verbunden. Verschiedene Katzenbesitzer sind auch der Meinung, daß eine Katzensteuer nach der Richtung wohlthätig wirken würde, daß der Vermilderung von Katzen vorgebeugt und die Katzen sonst auch besser gehalten würden. Es ist auch kein Zweifel, daß die Zunahme der Katzen für die Vogelwelt außerordentlich gefährlich

ist. Der Magistrat sollte ein Gutachten der Tierärzte einholen, wie bei den Katzen eine Identifizierungsmarke am besten angebracht werden könnte. Der Magistrat sollte sich auch mit der Regierung ins Einvernehmen setzen, wie man dort über die Einführung einer Katzensteuer denkt. G.-B. Dr. Quidde wünschte eine progressive Abstufung der Hundesteuer nach den Einkommensverhältnissen der Hundebesitzer und stellte in diesem Sinne auch Antrag. Grundsätzlich erklärte er sich überhaupt gegen die Erhöhung der Hundesteuer, meinte aber, er werde angesichts des einstimmigen Beschlusses des Magistrats damit nicht durchdringen. Die Bakteriengefahr sollte man nicht übertreiben. Auch arme Leute hängen oft außerordentlich an ihrem Hunde. Zu dem Redner, als Förderer der Tierschutzbestrebungen, sind häufig solche Leute gekommen, die bitten, der Tierschutzverein möge

ihnen einen Zuschuß zur Steuer geben, weil es ihnen schwer falle, die Steuer aufzubringen, und sie sich nicht von ihrem Liebling trennen könnten. G.-B. Wagner befürchtet, daß durch die erhöhte Hundesteuer der vom Magistrat erwartete finanzielle Effekt ausbleibt, weil eben die Zahl der Hunde ganz erheblich zurückgehen werde. Die Hundebesitzer haben heute ohnehin schon unter vielen Schikanen zu leiden. Darum brauchen sie die Erhöhung nicht. G.-B. Dr. Wacker sprach sich gegen den Antrag Dr. Quidde aus, unterstützte aber warm und nachdrücklich den Antrag auf die Einführung einer Katzensteuer. Alle Hausbesitzer im Innern der Stadt klagen darüber, daß in den dort gelegenen Gärten die ganze Vogelbrut durch Katzen vernichtet wird. Schießt man aber die Katzen nieder, dann wird man bestraft. G.-B. Mauerer meinte,



Molukkenkakada.  
Aufgenommen von Herrn G. Raforke.

man sollte die Hundeliebe nicht gar so stark propagieren. Arme Leute, denen es schwer fällt, die Hundesteuer aufzubringen, sollten das Geld für die Hundesteuer lieber ihren Kindern zugute kommen lassen. Es freut den Redner, daß Dr. Krüche nicht vor den Gefahren einer „Katzenmusik“ zurückgeschreckt ist, denn seine Anregung ist zweifellos berechtigt und verdient, vom Magistrat weiter verfolgt zu werden. Nachdem noch Dr. Quidde sich auch für eine Katzensteuer ausgesprochen und der Referent auf die Schwierigkeiten der Durchführung des Antrages Dr. Quidde hingewiesen, wurde dieser Antrag mit großer Mehrheit abgelehnt und der Ausschußantrag (Erhöhung auf 20 Mark) angenommen. Auch der Antrag Dr. Krüche auf Einführung einer Katzensteuer wurde mit einer nicht unbeträchtlichen Mehrheit angenommen.“

Dieser Beschluß der Münchener Gemeindevertretung bildet ein Ruhmesblatt in der Geschichte des Vogelschutzes, er verdient Dank und Nachahmung.



## Aus der Voliere.

Von einem langjährigen Vogelliebhaber.

(Fortsetzung.)

(Nachdruck verboten.)

Feuerzeisig — *Spinus euellatus* (Swains).

Im Frühjahr 1909 kamen endlich mal wieder nach vielen Jahren die schönen niedlichen Feuerzeisige durch Götz, Neu-Ulm, auf den Markt. Überaus begehrenswert wie sie sind, waren die wenigen Stücke trotz hohen Preises bald vergriffen. Ich selbst erhielt damals ein richtiges Pärchen, über welches ich in der „Gefiederten Welt“, Jahrgang 1909 berichtet habe. Später habe ich weiter noch zwei Männchen erworben; diese ganze kleine Gesellschaft lebt in der Voliere in größter Verträglichkeit beisammen. Ost sitzen sie alle in einem kleinen Kreis und singen aus voller Brust, ein wirklich schönes Konzert ausführend, denn es sind sehr angenehme kleine Sänger. Sie vertragen sich gegenseitig gut, dagegen können sie das Männchen Magellanzeisig, das ich besitze, nicht in der Nähe dulden; sobald es nur in die Nähe kommt, wird es mit ausgebreiteten Flügeln und gespreiztem Schwanz, wie es auch unsere Erlenzeisige tun, sofort energisch vertrieben und doch ist der Magellanzeisig erheblich größer und kräftiger als die kleinen, zarten Feuerzeisige. Mit den übrigen Mitbewohnern der Voliere leben sie dagegen in Frieden, mit Ausnahme der südafrikanischen Paradieswitwe, das heißt, wenn sie in Pracht ist. Dieser weit größere Vogel wird ebenfalls vertrieben und verfolgt. Häufig beißt sich der angreifende Zeisig in den langen Schweif fest und wird dann von der Paradieswitwe durch die Voliere mitgeschleppt, was ganz possierlich anzusehen ist.

Seit der Einfuhr dieser Vögel im Jahre 1909 sind diese von allen Vogelliebhabern so sehr begehrten Zeisige erfreulicherweise im Jahre 1910 und auch jetzt im Jahre 1911 schon wiederholt und in größerer Anzahl eingeführt worden, wie auch der erst sehr hohe Preis entsprechend niedriger geworden ist. Doch werden leider, wie es scheint, nur Männchen eingeführt, Weibchen waren fast immer nicht erhältlich. Doch sehe ich zu dieser Zeit (Februar 1911), daß der Händler J. Götz, Neu-Ulm, Feuerzeisige in richtigen Paaren anbietet, sogar zu so verhältnismäßig billigem Preise wie 30 M das Paar. Die Liebhaber sollten die günstige Gelegenheit benutzen, sich richtige Paare zu beschaffen, denn es unterliegt keinem Zweifel, daß diese Vögel auch unschwer zum Nisten zu gebrauchen sind, wenn sie unter entsprechenden günstigen Verhältnissen gehalten werden, wie es ja auch bekannt ist, daß sich durch Kreuzung mit Kanarienneibchen farbenprächtige Mischlinge züchten lassen, die hoch im Preise stehen und sehr begehrt sind.

Von seiner Heimat, Venezuela, Trinidad ist er auch nach Kuba und Porto Rico eingeführt und dort eingebürgert worden. In der letzten Zeit haben wir eben von Kuba eine regere Einfuhr seltener Vögel erlebt, es läßt sich hoffen, daß auch künftig Feuerzeisige mit darunter sind.

Außer den Vögeln, welche ich selbst besitze, habe ich auch Gelegenheit gehabt, viele andere Feuerzeisige lebend zu sehen, sowohl frisch importierte, wie bereits eingewöhnte, die bei uns gemauert haben. In letzteren Fällen konnte ich bei andern, wie bei den meinigen

feststellen, daß sich die roten Farben nicht unverändert halten, sondern etwas reiner und heller werden. Frisch importierte alte Männchen sind stets sehr dunkel und tief feuerrot, am Rücken rein dunkelrot, wenig ins Bräunliche ziehend. Nach der ersten Mauer bei uns werden sie in allen roten Farben lichter, dabei allerdings durchaus nicht unschöner, weil das Rot etwas mehr leuchtend wird. Auch junge Männchen und solche Verfärbung habe ich vor mir gehabt. Anfangs sind sie unscheinbar grau, allmählich kommen die schwarzen Federn des Kopfes und die roten Federn zum Vorschein.

Brasilianischer Kronfink — *Coryphospingus cristatus* (Gm.).

Während der südamerikanischen graue Kronfink zu den gewöhnlichen Erscheinungen des Vogelmarktes gehört, sind die verwandten Arten bei uns überall selten, und ich habe diesen überhaupt nie von den Händlern angeboten gesehen. Wie im Jahre 1909 in dieser Zeitschrift berichtet, erhielt ich zu diesen zwei Männchen der schönen und seltenen roten Kronfink aus Brasilien, wo sie das tiefe Innere des Landes beleben, und wo die Europäer nur selten hinkommen. Ein seltenes Vorkommen bei uns läßt sich hierdurch auch leicht erklären. Mittels Bekanntschaft eines Orchideensammlers, der eben das Innere Brasiliens mehrmals jährlich bereist und außerdem sehr lange Zeit in Brasilien wohnhaft war, der sich auch für die Vogelwelt interessiert und auch Kenntnis derselben besitzt, gelangte ich in Besitz der genannten Vögel, die er mit vielen anderen, teilweise selteneren Vogelarten aus diesen fernen Gegenden von seinen Reisen stets mit bringt.

Das eine Männchen gab ich später ab, während das andere leider erkrankte und einging. Die Todesursache waren Krämpfe, an welchem Leiden ich früh schon verschiedene Kronfinken verlor. Es scheint, daß die Kronfinken zu dieser üblen Krankheit Neigung haben. Als der Orchideensammler im September vergangenen Jahres wieder von einer Reise aus Brasilien zurückkehrte, hatte er unter seinen mitgebrachten Vögeln wieder einen roten Kronfink (Männchen) aber nur dies eine Stück, das ich für meine Voliere sofort erwarb. Klug von Schaden trug ich nun doch für Sorge, daß der Vogel durchaus nicht, wie der vorige, Mehlwürmer und Weichfutter bekam, was in der Voliere seitdem gänzlich entzogen habe. Dem ungeachtet sehe ich leider jetzt, daß mein neuer roter Kronfink schon wieder die Symptome zeigt, die den Krampfanfällen vorausgehen. Ein solcher Vogel fliegt kurz und unsicher, macht viele Kopfbewegungen von einer Art, die gesunde Vögel nicht machen. Ferner sitzt ein solcher viel still an einer und derselben Stelle meistens niedrig, häufig auch am Erdboden, wobei das Gefieder, besonders am Kopf und Hals stark angezogen ist. Später stellen sich dann Krampfanfälle ein, erst leichter, später immer schlimmer werdend und in stets kürzeren Intervallen. Es wird also dieser Kronfink kaum besser ergehen, da er bereits nach fünf Monaten Aufenthalts hier ebenfalls trotz aller Vorsicht von der Krankheit befallen ist. Von Samenfutter wird nur mehliges gereicht, nebst Negerhirs das neue Futter, das bekanntlich ölhaltig ist und über-



ffen Eigenschaften als zuträgliches oder nicht zuträgliches Vogelfutter wir so wenig wissen. Es wird von den meisten Vögeln gern gefressen, von einigen, wie Amseln und Girlitzen, sogar begierig, wohl daß man es jetzt, soweit mir bekannt, üble Erfahrungen mit nicht gemacht hat. Auch die Kronfinken — ich meine außer den roten auch noch ein graues Kronfinkmännchen mit wundervoller roter Haube — fressen es von genannten Samen, ohne daß er jedenfalls im grauen schadet, denn der befindet sich schon seit langer Zeit hier und ist völlig munter. Es liegt doch die Möglichkeit vor, daß der Regersamen an dem Leiden des roten Kronfink Schuld hat, weshalb dieses Futter nicht mehr täglich, sondern nur einmal wöchentlich gebe. Dann ist auch noch eine zweite Erklärung möglich. Die Wärme des Aufenthaltsortes schwankt Tag und Nacht nur zwischen + 14 bis + 16 Grad Reaumur; da nun aber das Zimmer sehr hoch ist und die Voliere dementsprechend auch, differiert die Wärme natürlich bedeutend zwischen dem Boden und dem oberen Viertel des Käfigs. Die meisten Vögel, darunter eben auch die Kronfinken, bevorzugen vorwiegend in der oberen Hälfte der Volieren, Volieren und Käfige, wie fast alle Vögel auch möglichst hoch während der Nacht schlafen. Der Lieblings Schlafplatz des roten Kronfinks ist eben hoch unter dem Volierendach, wo die Luft besonders warm und trocken ist, was ihm wohl kaum zuträglich ist. Ich habe deshalb unter dieser Erwägung den Kronfink eingefangen, um ihn knapp zu füttern mit Spitzmehl allein, und ihn möglichst kühl unterzubringen in Einzelkäfig. Hoffentlich wird das Hilfe bringen, lange es noch Zeit ist. Ich möchte natürlich höchst gern diesen seltenen Vogel verlieren.

Jedenfalls seien die Pfleger von Kronfinken warnt, ihre Vögel mit reizendem Futter zu versorgen, da es für sie Gift ist. (Fortsetzung folgt.)

## Von einem Papagei.

Von H. Unger.

(Nachdruck verboten.)

Der vor zwölf Jahren verstorbene Bruder meiner Frau besaß einen hochbegabten Papagei. Derselbe erntete, ohne besonders dazu abgerichtet zu werden, alle Personen genau kennen, die im Hause verkehrten. So pflegte er einen Oberlehrer, der oft zu Besuch kam, schon von weitem anzumelden mit den Worten: „Der Herr Oberlehrer kommt!“ Betrat derselbe die Türe, so rief ihm der Papagei entgegen! „Guten Tag, Herr Oberlehrer!“ Als der Lehrer verabschiedet wurde und ein anderer Herr an seine Stelle trat, begrüßte der Papagei schon beim zweiten Besuche den neuen Besucher nach früherer Weise: „Guten Tag, Herr Oberlehrer!“ Alles, was er vom Gespräch der Anwesenden wegbekam, redete er nach und die Anwesenden mußten das berücksichtigen. Sein Herr hatte das Amt eines Gemeindevorstehers inne. Während einer Wahlbewegung verkehrte der Gendarm öfter im Hause. Es war eine beschlossene Sache im Wahlkomitee, die Wahlreden geheim gehalten werden sollte, von jemand verraten zu werden. Der Gendarm hatte Verdacht auf einen Herrn, welcher gerade während des Gesprächs sich

der Wohnung näherte. In seiner Erregung ruft der Gendarm zum Bruder meiner Frau gemeldet: „Da kommt der Lump!“ Kurze Zeit darauf betritt der Gemeindevorsteher das Zimmer und prompt tönt ihm vom Papagei entgegen: „Da kommt der Lump!“ Die Sache hätte beinahe ein gerichtliches Nachspiel bekommen. Weihnachten kam und die Familie sitzt beieinander und unterhält sich über die geplante Bescherung. „Krieg ich auch was?“ ruft der Papagei dazwischen, wohl weil er beim Essen bei der Redensart „Krieg“ immer etwas zu Fressen bekam. Den Jagdhund lockte er bei seinem Namen an und wenn sich derselbe seinem Ständer näherte, so hieb er mit seinem Schnabel nach dem Kopfe. Aber obgleich die Wunden von einem Mal zum andern kaum ausheilten, immer ließ sich der Hund anlocken und erhielt seine Schnabelhebe.

Ich selbst hatte Gelegenheit, einen solchen gelehrigen Vogel zu beobachten. Vor zirka zwanzig Jahren stand ich auf dem Bahnsteig des Karlsbader Bahnhofes und wartete auf den Zug. Eine Dame stand unweit von mir und deren Mädchen gab sich Mühe, einen im Bauer mitgeführten Papagei zu beruhigen. Weil das Tier fortwährend kreischte und lärnte, bedeckte, um den Vogel stille werden zu lassen, das Mädchen den Käfig mit einem grünen Tuche. Aber jetzt begann ein Schimpfen, bei dem das Wort Spitzhube noch das Gelindeste war. Voll Ärger schüttelte das Mädchen den Käfig heftig hin und her. Einen Augenblick war der Papagei ruhig, doch da ruft er unter der Decke hervor: „Wat wackelten so?“

Das Gelächter der Umstehenden kann man sich wohl denken.

## Kleine Mitteilungen.

**Abnahme der rotrückigen Würger.** Je dichter die Gärten und der Stadtpark herangewachsen sind, je weniger Würger sind anzutreffen. Umso auffälliger erscheint es mir, daß die wenigen Paare, welche doch Überfluß an Nahrung (Kerbtiere) haben mußten, trotzdem eifrig den Singvögeln nachstellen. Ein Paar erwischte ich beim Blündern eines Nachtigallenestes. Ich konnte noch zwei Junge lebend abjagen, doch gingen sie bald ein. Dies waren kleine, noch nackte Wesen. Einzelstehend für mich ist der zweite Fall, wo ich einen männlichen Würger beobachtete, als er eine fast flügge Grassmücke aus dem Neste nahm und in wenigen Augenblicken durch Hebe auf den Hinterkopf tötete. Ich habe noch nie zuvor geglaubt, daß der Würger sich an so verhältnismäßig große Beute wagt. Während doch der Würger nur die Jungen aus dem Neste hebt, die Kake dagegen meist das Nest zerreißt, kenne ich den Räuber noch nicht, der das Nest, leisteres unverfehrt, aus dem Baume herunterwirft. Welcher Nesträuber hat diese Gewohnheit? Ich beobachte gerade diesen Vorgang sehr oft! E. Eisenhauer, Herzberg (Elster).

**Vogelhändler wegen Betruges bestraft.** Im Januar 1910 bot eine Vogelhändlerfirma „Bluthänflinge mit prächtig roter Brust und rotem Oberkopf“ in verschiedenen Zeitungen an. Gekauft wurden, wie das im Januar nur möglich sein konnte, Bluthänflinge im grauen Kleid. Ein Leser der „Ges. Welt“, der auf die Annonce der Firma hin die prächtig gefärbten Vögel bestellte und graue Vögel erhielt, strengte die Betrugsklage mit Erfolg an. Die beiden Eigentümer der Firma wurden durch Urteil des Schöffengerichts Gmünden (Bayern) vom 21. Juli 1910 wegen Betruges unter Annahme mildernder Umstände zu je 3 A Geldstrafe ev. 1 Tag Haft verurteilt.

**Absonderliche Niststätten.** Überende zwei Bilder (leider nicht reproduzierbar), welche ich hier im Garten der Villa Douglas aufgenommen habe, leider war es mir nicht möglich, das Nest, welches sich zwischen den Hinterbeinen des Fuchses befindet, mit Nestjungen sichtbar zu photographieren, dieselben sitzen aber zur Zeit der Aufnahme noch im Nest; bei einem

späteren Versuch waren selbige schon ausgeflogen, es handelt sich hier um die absonderlich gewählte Niststätte vom Hausrotschwanz — *Eriothacus titys* (L.), der ausgestopfte Fuchs sowie das Wiesel sollten, weil selbige ungeschick geworden, vom Gärtner vernichtet werden, doch hatte derselbe es vorgezogen, diese beiden Räuber am Giebel seines Gartenhauses und Geräteschuppens anzubringen, schon mehrere Jahre hängen dieselben dort, bis es jetzt einem schlauen Rotschwanz gefallen hat, dort sein Nest hinzubauen, und seine Brut ist auch gut ausgekommen; wie mir betreffender Gärtner erzählte, hat das Rotschwänzchen öfters direkt auf dem Rücken des Fuchses gefressen, was ich gern auch im Bilde festgehalten hätte, was aber leider in der kurzen, mir verfügbaren Zeit nicht mehr möglich war, da ich erst kurz vor dem Ausfluge der Jungen von dieser Nistgelegenhait Kenntnis erlangte, vielleicht gelingt es im nächsten Jahre, falls das betreffende Pärchen wieder dahin nisten sollte. Ich darf wohl annehmen, daß diese Mitteilung interessiert, als ein Beitrag zu „absonderlichen Brutstätten“, und ein Beweis ist, daß durch Gewohnheit und Beobachtung das betreffende Vogelwärchen wohl erkannt hat, das jene beiden toten Räuber für sie selbst und auch für ihre Nachkommenschaft ungefährlich wären.

H. Bibrack, Achersleben.

### Sprechsaal.

(Steht den Abonnenten kostenlos zur Verfügung.)

#### Antwort.

Auf Frage 8: Es gibt wohl kein anderes Mittel, um die den Laubenschlag entnommenen Mehlwürmer von dem üblen Geruch zu befreien, als sie längere Zeit in guter Weizenkeime zu halten. Sie werden dann, nachdem sie gehäutet und sich von der Meie einige Wochen ernährt haben, den üblen Geruch verlieren.

B. M.

### Aus den Vereinen.

**Bayerischer Vogelliebhaberverein (Sitz München).** Nächste Monatsversammlung Samstag, den 12. August, im Vereinslokal, Damentischstraße 5. Tagesordnung: 1. Vortrag über praktischen Vogelschutz; 2. Die Organisation des Vogelschutzes in München; 3. Geschäftliches. Vogelliebhaber und Naturfreunde willkommen!

John, Schriftführer.

**„Aegintha Zürich“.** Mittwoch, den 2. August: Vortragsabend: „Meine Reise nach Norddeutschland“. Ornithologische Betrachtungen über Frankfurt a. M., Hamburg. Teil I. Referent Herr J. Kunzendorf. — Mittwoch, den 9. August: Vortragsabend: „Meine Reise nach Norddeutschland“. Ornithologische Betrachtungen über Hamburg (Hagenbecks Tierpark), Helgoland, Smit. Referent Herr J. Kunzendorf. Teil II. (Vogelstetten). — Mittwoch, den 16. August: Vortragsabend: „Meine Reise nach Norddeutschland“. Ornithologische Betrachtungen über Berlin. Teil III und Schluß. Referent Herr J. Kunzendorf. Anfang jeweils 8 Uhr. Den Mitgliedern zur gefälligen Kenntnisnahme, daß vom 2. August an die wöchentlichen Sitzungen stattfinden am Mittwoch, wie auch daß von diesem Termine an unser Vereinslokal sich im Hotel Pfauen, Zeltweg 1, befindet. Der Vorstand.

### Vom Vogelmarkt.

Von seltener auf den Vogelmarkt kommenden Vögeln werden angeboten:

G. BarteImeß, Vogelexportgeschäft, Stuttgart: Kalifornische Schopfwachtel, Strichelheber, Sichelschnabeltimant, Rotschulteribensfäse, Braunnügelstare, große Kubafinken, kleine Kubafinken, (Männchen) Indigofinken.

August Fockelmann, Tierpark, Hamburg-Großborstel: Wandfinken aus Aboissinien — *Amadina fasciata alexanderi*.

Dr. Friedrich, Zeit: 1,1 Zuchtpaar Rußköpfehen.

Lehrer Günthre, Lommatsch: Junge Elster.

W. Hillmann, Berlin SO 14, Dresdener Str. 24: Tropfenastirbe — *Hypargos niveoguttatus*, Buntastirbe von Kaldreuth, Obergörszig-Meseritz: Rußköpfehen-Männchen.

Hans Köstler, Amberg, Oberpfalz: Zuchtpaar Graubellängler.

Mar Schimang, München, Landsbergerstr. 169 I: 1,0 1909 rotköpf. Würger, 1,0 1910 rotrück. Würger.

Zul. Schöb, Lübeck, Goethestraße 6: 1,0 Sonnenastirbe 1,0 Ringelastirbe.

H. Schürhach, Neustadt a. Haardt: 1,0 roten Karbina Walther, Offenbach a. M., Schäferstraße 22: Rotrück Würger, imitiert 14 Vögel.

Dr. Weste, Duisburg: 1,0 Rußkopf, 1,0 schw. Gould-N. W. 30 an die Geschäftsstelle der „Ges. Welt Zuchtpaar Rußköpfehen, 4 Junge.



Den Herren der Verei-  
Herne und Witten: besten Da-  
für freundliche Grüße an  
Witten.

A. v. Z. Wenn man derartige Mitteilungen verbreiten muß man auch den Mut haben, sie mit seinem Namen zu vertreten. Im übrigen ist es kaum glaublich, daß von irgendeinem militärischen Vorgesetzten der Befehl erteilt wird, die auf einem Truppenübungsplatz schlagenenden Nachtigallen abzuschießen.

Herrn E. C., Herzberg (Elster): Beitrag dankend erhalten.

Herrn Sch., Lübeck: ist brieflich Bescheid zugegangen.

D. W., Mey. 1. Die dem Nest entnommenen Vögel werden nie ausgezeichnete Sänger. Ein guter Sumpfrohrsänger ist ein sehr angenehmer und interessanter Vogel. 2. Die Geschlechter des Sumpfrohrsängers sind schwer zu unterscheiden. Weibchen sind meist kleiner als Männchen. In der Färbung besteht kein feststehender Geschlechterunterschied. Bei beiden Geschlechtern und im selben Nest kommen hellere und dunklere Exemplare vor.

Frau v. H., Dresden. 1. Kopf, Hals, Rücken der männlichen Schamadrossel sind tiefschwarz mit metallischen Glanz. Das Weibchen ist an diesen Stellen stumpf schwärzlich grau gefiedert. 2. Es ist zu versuchen, ob täglich viermal reichendes erwärmtes Getränk (80 Teile Wasser mit 20 Teile Gibischlakt) und Haltung in warmfeuchter Luft dem Leiden des Kardinals abhilft.

Herrn G. Z., Frohnleiten. Wenn bei derartigen Anfragen wie sie hier gestellt sind, nicht genau angegeben wird, wie der Vogel gehalten und ernährt wird, so ist es fast unmöglich, ein Auskunfts zu erteilen. Vermutlich ist der Federarausfall eine Folge der Ernährung des Vogels. Eine Elster kann mit Auffällen menschlicher Nahrung ernährt werden. Es müssen ihr aber ab und zu auch allerlei Insekten (Käfer, Schmetterlinge) und Würmer gereicht werden, zuweilen auch eine Maus oder ein Sperling. Dem Futtermischung ist auch zuweilen Knochen- schrot oder präzipitierter phosphorsaurer Kalk zuzusetzen. Bades Gelegenheit muß vorhanden sein. Wahrscheinlich fehlt es an federerzeugenden Stoffen, und die Darbietung dieser wird wahrscheinlich die Befiederung des Vogels noch in diesem Spätjahre herbeiführen.

Frau M., Breslau XIV. Das Wellensittichweibchen ist einem Herzschlag erlegen. Es litt an Fettsucht.

Herrn B. S., Augsburg: ist brieflich Bescheid zugegangen.

Herrn W. S., Berlin. Vermutlich handelt es sich um den Tropfenastirbe — *Hypargos niveoguttatus* (Pbrs.), der auch in Ostafrika vorkommt. Dieser Prachtfink ist erst in sehr wenigen Exemplaren nach Deutschland gebracht worden.

Herren K. und S., Hamm. Für hier gezeichnete Gouldamandinen sende immer Käufer da. Bedienen Sie sich gefälligst des Anzeigenteiles der „Ges. Welt“. Die gewünschte Adresse kann ich nicht mehr angeben.

Herrn H. V., Achersleben. Besten Dank für die übersendung der Mitteilung und der Bilder, welche sich leider nicht reproduzieren lassen.

Frau Postdirektor F., Löben. Besten Dank für die übersendung des Bildes.



# Die gefiederte Welt.



Wochenchrift für Vogelliebhaber.

## Albinismus und Farbenspielarten mit besonderer Berücksichtigung der japanischen M<sup>ö</sup>chen.

Von H. St., Neg. Z<sup>h</sup>.

(Nachdruck verboten.)

zu dem festen Bestande eines jeden Prachtfinkenliebhabers gehört ein oder mehrere Pärchen jap. M<sup>ö</sup>chen, oder sollte wenigstens gehören. Ihre Fähigkeit, fremde Eier auszubrüten und die Jungen anderer Arten aufzuziehen, verhalf ihnen zu dieser vorzugten Stellung, ganz abgesehen von ihrer großen Züchtbarkeit und sonstigen hervorragenden Eigenschaften als Käfigvögel. Wer jemals die Freude lebte, unter seinen Augen sozusagen ein Nest voll junger M<sup>ö</sup>chen flügge werden zu sehen, dem bleiben diese zutraulichen Vögelchen unvergesslich, sofern er diese mit Verständnis und Liebe zur Sache verpflegte. Was die Zucht der jap. M<sup>ö</sup>chen jedoch besonders reizvoll und interessant gestaltet, ist der Umstand, daß die Jungen nie gleich in der Zeichnung, ja oft in der Färbung ausfallen; eine jede neue Brut kann Überraschungen bringen, kurzum, die Zucht dieser Vögel wird nie langweilig. So auffällig diese Erscheinung auch ist, so seltsam die Züchtungsergebnisse namentlich bei verschieden gefärbten Zuchtpaaren auch sein mögen, ist dennoch, soviel ich weiß, nie der Versuch gemacht worden, auf planmäßigem Wege und nach einer geregelten Zucht den Vererbungsgesetzen, welche bei der Zucht der jap. M<sup>ö</sup>chen zur Geltung gelangen, auf die Spur zu kommen. Und doch wäre keine solche systematische Züchtung mit nicht viel größerer Mühe durchzuführen, als die planlose bis jetztige, da wir Züchter von selteneren Prachtfinken aus den anfangs angeführten Gründen doch gezwungen sind, stets eine größere Anzahl jap. M<sup>ö</sup>chen zu züchten. Der Zweck dieses anspruchslosen Aufsatzes ist es denn auch, zu solcher zielbewußten Züchtung aufzuregen, und es sollte mich freuen, wenn der eine oder andere Liebhaber auf Grund der nachfolgenden Vorklärungen an der Lösung der vielen Fragen und Aufgaben, welche mit jener zusammenhängen, mitwirken möchte. Leider vermag ich noch nicht mit bestimmten Ergebnissen an die Öffentlichkeit zu treten; dem ich aber von der Erkenntnis ausging, daß eine

größere Anzahl von Züchtern in relativ kürzerer Zeit viel eher ans Ziel gelangen wird, als ein einzelner, entschloß ich mich, meine Gedanken schon jetzt zu veröffentlichen, obwohl mir zu der Mehrzahl meiner Behauptungen die Beweise fehlen.

Vor mehreren Jahren faßte ich den Plan, aus meinen damaligen M<sup>ö</sup>chenpaaren nach und nach einen Stamm herauszuzüchten, welcher ganz genauen Anforderungen der Farbenverteilung auf dem Körper entsprechen sollte. Von dieser ursprünglichen Aufgabe bin ich im Laufe der Zeit gänzlich abgekommen, indem sich mir an Hand einiger Züchtungsergebnisse und verschiedener Überlegungen neue Aufgaben entgegenstellten, deren Lösung mir verdienstvoller erschien. Mittlerweile wurde ich mit der „Gefiederten Welt“ bekannt, und ich fand zu meiner nicht geringen Freude, daß meine Vermutungen und Gedanken über die Farbenvererbung bei Stubenvögeln zum größeren Teile in den mannigfaltigen Aufsätzen C. W. L. Noorduijn's bestätigt wurden. Damit hatte ich nunmehr eine reelle Basis gefunden, auf welcher wenigstens mit einiger Aussicht auf Erfolg weitergebaut werden konnte. Da ich jedoch auf durchaus selbständige Weise zu beinahe den gleichen Ergebnissen gekommen bin, wie sie von Herrn Noorduijn schon öfters in dieser Zeitung dargelegt wurden, glaube ich doch das Recht zu besitzen, obwohl sie also schon bekannt sein dürften, auf dieselben nochmals zurückkommen zu können, zumal sie sich diesmal speziell auf die jap. M<sup>ö</sup>chen beziehen sollen und für das Verständnis des ganzen Aufsatzes unerlässlich sind.

Mannigfaltig und schwierig sind die Fragen, die sich uns bei einer planmäßigen Züchtung von Variationen und Abarten einer Art miteinander entgegenstellen. Die hauptsächlichsten werden wohl die sein: In welchem Verhältnis steht das Junge zu seinen Eltern? Dominiert bei einer solchen Kreuzung der väterliche oder mütterliche Einfluß oder keiner von beiden? Wenn ja, welcher? und wenn es z. B. der väterliche ist, macht sich dieser Einfluß allgemein geltend, oder ist er nur in einzelnen Eigenschaften wiederzuerkennen und in welchen? usw. Man wird schon hier erkennen, daß diese Fragen in unendlicher Variation immer und immer wieder gestellt werden können. Es ist aber auch einleuchtend, daß sie

nicht in solch' allgemeiner Form beantwortet werden können. Die Natur ist im allgemeinen kein so übersichtliches Gebiet, und zumal die Vorgänge, die sich in ihr abspielen, sind meist so komplizierter Art, es wirken so viele Nebenumstände auf dieselben ein, so viel Zufälliges auch neben dem Gesetzmäßigen, daß die Endresultate zweier analog eingeleiteter Vorgänge meist in mehr oder weniger starker Weise voneinander verschieden sein werden. Je einfacher unsere Fragestellung ist, je primitiver der Versuch, welcher diese beantworten soll, desto genauer und sicherer wird deshalb auch die Antwort sein. Von dieser Erwägung ausgehend erscheint in der Tat der Weg, welcher schon lange zur Erforschung der Vererbungsercheinungen eingeschlagen worden ist, der sicherste zu sein, nämlich die Kreuzung der Farbvarietäten oder anderer, durch besonders in die Augen springende Merkmale ausgezeichnete Abarten einer Art. Daß man dadurch auch schon ein großes Tatsachenmaterial zusammengebracht hat, ja bereits zur Rußanwendung der auf diese Art und Weise erkannten Gesetze hat schreiten können, ist aus Koorduijns Arbeiten zu ersehen. Weit zurück sind wir dagegen mit dem jap. Mövchen geblieben, und doch zeigt es zwei typische Farbschläge, deren fortgesetzte Kreuzung miteinander möglicherweise zu den interessantesten Ergebnissen führen könnte. Andererseits besitzen wir heute einen nicht unerheblichen Vorteil darin, daß wir uns die Erfahrungen, welche bei anderen ähnlichen Versuchen, namentlich mit dem Kanarienvogel gemacht wurden, zunutze ziehen können und somit unsere Arbeit sich von Anfang an innerhalb des Gebietes der Möglichkeit und des Erfolges bewegen kann, denn das Jagen nach einem Phantom und Phantasiegebilde war ein Fehler, welcher auf den anderen Gebieten oft begangen wurde und selbstredend nur zu einem kläglichen Misserfolge führen konnte. Für uns handelt es sich somit vor allem, die Grenze, welche das Mögliche und wirklich Erreichbare vom Unmöglichen trennt, kennen zu lernen; nach ihr werden sich dann unsere Versuche zu richten haben und werden wir auch einen bestimmten Weg finden können. (Fortsetzung folgt.)

### Ein Beitrag zur richtigen Ernährung der Weichfresser.

Von Karl Fink.

(Nachdruck verboten.)

Solange es frische Ameisenpuppen gibt, ist die Ernährung der Frühjahrswildfänge mit keinen großen Schwierigkeiten verbunden. Die Kunst besteht eben darin, die Vögel, sobald die Puppen knapp werden, an ein geeignetes Ersatzfutter zu gewöhnen und dieses auch so zu gestalten, daß die Tiere gesund und im normalen Ernährungszustande bleiben. Obwohl fast jeder Liebhaber seine eigene Futtermethode besitzt, mit welcher er angeblich die besten Resultate erzielt, so sieht man trotzdem selten in der Gefangenschaft richtig gepflegte Weichfresser. Ein Hauptübelstand ist unzweifelhaft die übliche Verwendung der sogenannten Universalfutterarten. Die billigen Sorten enthalten meistens viel mehlfaltige und andere unzureichende Bestandteile, und hauptsächlich sind es diese Mischungen,

welche den frühen Tod vieler Vögel verschulden. Leider stellen nur wenige Liebhaber ihr Futter selbst zusammen, die Sache ist ihnen zu umständlich und sie versuchen — sehr zum Nachteil ihres Vogelbestandes — immer wieder neue Futtermischungen. Aus diesem Grunde veröffentliche ich meine Fütterungsmethode, welche an Einfachheit nichts zu wünschen übrig läßt und womit sich bei einiger Umsicht ohne Schwierigkeiten auch Frühjahrswildfänge eingewöhnen lassen.

Trockene, aber erweichte Ameiseneier bilden gewissermaßen das Erhaltungsfutter, wozu noch, um den Eiweißgehalt zu erhöhen, je nach Eigenart des betreffenden Vogels etwas Rinderherz, Weißwurm oder fein gewiegtes, hartes Hühnerrei hinzugefügt wird. Trockene Ameisenpuppen werden von Vögeln, welche sich in der Freiheit vorwiegend von zarten Insekten ernähren, nur ungern angenommen; auch sind diese durchaus nicht leicht verdaulich und ein großer Teil ihrer Substanz passiert unausgenutzt die schnell arbeitenden Verdauungsorgane der Wurm- und Ameiseneier richtig zu erweichen, ist durchaus nicht leicht. Das Aufbrühen, wie es viele Vogelwirte vornehmen, halte ich für sehr unzureichend, weil bei dem Ausdrücken des überschüssigen Wassers ein Teil der Nährstoffe, namentlich Salze, verloren gehen, und dann bieten solche künstlich erweichte Massen dem Darm zu wenig mechanische Hindernisse, was leicht zur Fettucht und zu Darmkrankheiten führt.

Ich benutze zum Erweichen der Ameisenpuppen flache, etwa 1—2 cm hohe Holzkästen, welche mit mäßig feuchten, genau passenden Leinenlappen ausgelegt werden. Hierauf werden die trockenen Ameisenpuppen, der Weißwurm oder die Zecke ganz flach ausgebreitet. Die Kästen werden dann mit ganz leichten Kisten, deren einzelne Stäbe mindestens 2 cm entfernt sind, überdeckt, worauf ebenfalls ziemlich, aber nicht tropfnasse Leinenstücke zu liegen kommen. Das Ganze wird bei trockener Witterung mit Pergamentpapier überdeckt. Die Puppen liegen auf einer mäßig feuchten Unterlage, kommen mit der oberen, stark nassen Auflage nicht in direkte Berührung, werden daher nie zu naß und sind in der feuchten Luft nach 10—12 Stunden vollständig erweicht, ohne ihre weiße Farbe zu verlieren.

Weißwurm nimmt wieder die ursprüngliche Form an, benötigt aber eine nassere Unterlage und braucht zur Einweichung einige Stunden länger.

Um ein Austrocknen der Ameiseneier zu verhindern, ist es vorteilhaft, im Sommer einige nasse, gebrannte Konstückchen in die Futternapfe zu legen.

Allgemein wird zwar behauptet, daß trockene Ameiseneier wenig nahrhaft sind, und doch habe ich zarte Vogelarten (Frühjahrswildfänge) wie: Braunkehlchen, Fliegenschwapper, Grassmäcken, Nachstelzen, Nachtigallen nach der Eingewöhnung fast nur mit solchen erweichten Eiern gefüttert, und die Tiere blieben gesund, behielten ihren normalen Ernährungszustand und mauserten regelrecht durch.

Der Nährwert der Ameiseneier ist eben großen Schwankungen unterworfen, je nachdem diese im zarten milchigen oder vollreifen Zustande getrocknet worden sind.

Übrigens ist auch die Natur der Vögel innerhalb einer Art sehr verschieden. Häufig kann beob-

htet werden, daß bei ein und demselben Futter ein Individuum zu fett wird, während ein anderer dabei nur den normalen Ernährungszustand bewahrt. Es ist daher durchaus zweckmäßig, wenn sich der Flegel zeitweise von der jeweiligen Verbesbeschaffenheit seiner Vögel überzeugt und danach die weitere Fütterung richtet.

Bei Fettsucht wird einfach das Nährstoffverhältnis weitert, die eiweißreichen Beigaben, wie: Kinderherz, Zeiswurm, Hühnerrei, werden vermindert oder ganz weggelassen, wohingegen bei Abmagerung das Futtergemisch nahrhafter zu gestalten ist. Wird den weichen Ameiseneiern geriebene Mohrrübe hinzugefügt, so muß diese vorher gut ausgedrückt werden, sonst das Futter zu naß wird; ich ziehe aber meistens als Zusatz die verschiedenen Beerenarten vor, welche, wenn trocken, ebenso erweicht werden.

Viele Beeren enthalten aber sehr viel Fruchtzucker, und da dieser unweil die Fettsucht günstig, ist eine gewisse Vorsicht unbedingt am Platze. Bei der Zusammenstellung des Futters müssen nicht nur die Eigenschaften des betreffenden Vogels in Erwägung gezogen werden, sondern auch die Verhältnisse der Umgebung. Vögel in großem Flugfähigkeitsanspruch oft eine andere Ernährung als solche, die sich in kleinen Käfigen befinden, namentlich wenn letztere in warmen Wohnstuben untergebracht sind.

Nach der Schablone lassen sich nun mal keine Vögel füttern, und nur stete Beobachtung und praktische Erfahrungen führen zur Meisterschaft in der Vogelzucht.

### Gut vederspil\*), hat lobes vil.

Von Dr. Erwin Detmers, Hannover-Waldbauern.

(Nachdruck verboten.)

Meine kleine Arbeit „Einiges vom Wandersfalken und von der edlen Falknerei“, die im vorigen Jahre in Heft 28, 29 und 30 der „Ges. Welt“ erschien, hat dem Falkensport unter den Lesern dieser Zeitschrift mehr Freunde erworben, als ich je gehofft hatte. Besonders im Frühjahr wurde ich von verschiedenen Seiten um Auskunft über die Aufzucht und Behandlung der Nestlinge gebeten, wovon ich auch hier zur Ergänzung meiner oben er-

wähnten Arbeit einiges anführen will. Zu weiterer Auskunft bin ich aber gerne bereit, denn es würde mich freuen, wenn diese waidgerechte Jagdweise in Deutschland wieder mehr Boden gewänne.

Wer die gewaltige Literatur durchsieht, die allein im Abendlande im Laufe des Mittelalters und der Neuzeit bis um die Mitte des vorigen Jahrhunderts über die Falknerei erschienen ist, wird kaum durch die Menge der Vorschriften hindurchfinden und leicht verzweifeln, je ein tüchtiger Falkner zu werden. In früheren Zeiten gehörte es zum guten Ton für den feinen Mann, ein wackerer Falkner zu sein, denn „gut vederspil hat lobes vil“. Kaiser und Könige, selbst hohe Kirchenfürsten schrieben über die Falken und die Ausübung der Beizjagd große Abhandlungen, und bildeten die Falknerei zu einer wirklichen, hohen Kunst aus, die nach strengen Regeln geübt wurde.

Die Abrichtung im Herbst auf dem Zuge gefangener Falken, die man früher zusammenschickend als Wanders- oder Zugfalken bezeichnete, woher der nicht besonders charakteristische Name Falco peregrinus für unsere Wandersfalken stammt, dürfte für den Anfänger wohl zu schwierig und zu zeitraubend sein. Leichter sind schon die sogenannten Astvögel (ramagii in Kaiser Friedrichs II. Werk: „De arte venandi cum avibus“) zu zähmen,

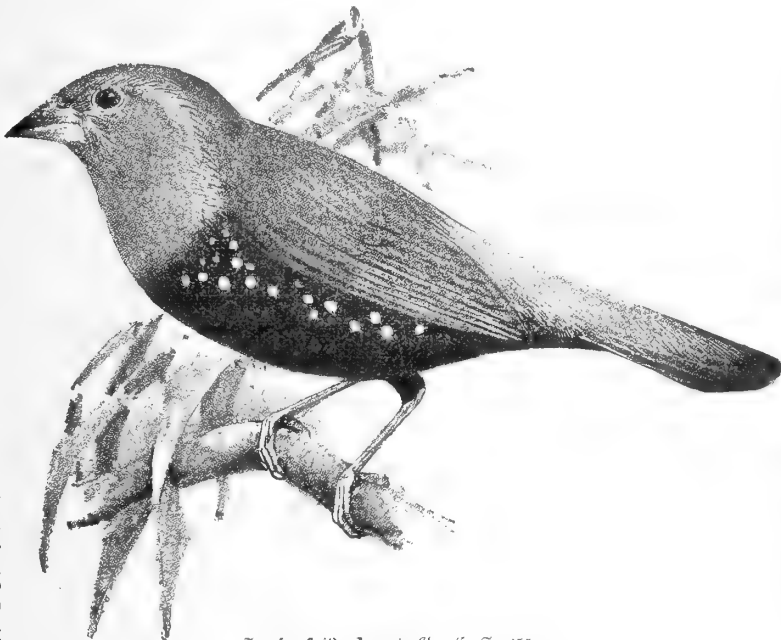

Tropfenstrid-♂, nat. Gr. (f. S. 255).

unter welchem Begriff man die noch nicht ganz flüggen, in der Nachbarschaft des Horstes auf Ästen sitzenden Vögel versteht. Besonders die Edelfalken eignen sich in diesem Alter sehr gut zum Abtragen oder Lockemachen, wie die Falknersprache die Abrichtung der Beizvögel nennt. Die Nestvögel (nidarii) schließlich lassen sich am sichersten zähmen, machen aber im Anfang beim Beuteergreifen viele Mißgriffe und benehmen sich sehr ungewandt. Wandersfalken lasse man solange wie möglich im Horste, sie werden dort besser gefüttert und bei geeigneter Behandlung doch gut zahm. Das Ausheben der Wandersfalken zu Beizzwecken wird dem gefährdeten Bestande dieses schönen Vogels nicht schaden, da doch wohl alle Falken sich nach mehr oder weniger langer Zeit „verstoßen“ und dann in ein oder zwei Tagen wieder völlig verwilbert sind. Es hat in Europa zu keiner Zeit so viele Raubvögel gegeben und diese genossen nie einen so strengen Schutz wie zur Blütezeit der Falknerei. Junge Sperber und Habichte lassen sich mit großer Mühe und Sorgfalt auch noch, wenn sie beinahe flügge sind, zähmen; aber besser nimmt man sie aus dem Horst, wenn die Federn durchzustößen beginnen, den

\*) Vederspil bedeutet in der Falknersprache eigentlich ein mit einem schiedtes Flügelpaar, von dem man die Falken kröpfen ließ, und das zum Anlocken der „verstoßenen“ Falken diente, zugleich aber auch, wie hier, erstand man unter Vederspil den Beizvogel selbst.



Sperber womöglich noch früher. Habichte und Sperber lernen das Beutemachen noch schneller als die Edelfallen, zumal sie auch Wild auf dem Boden zu schlagen vermögen.

Über die Fütterung und Abrihtung sprach ich schon in der anfangs zitierten Arbeit und will hier nur noch erwähnen, daß die Tiere recht reichlich zu essen sind, damit Federkrankheiten vermieden werden. Ferner soll man das Fleisch vom Fett befreien und recht klein zerschneiden, auch Knochen sind dem Gekröpf zu zuzufügen, und in Ermangelung von solchen kann man es mit Knochenmehl bestreuen. Das Fleisch von großen Säugetieren befeuchte man etwas mit Wasser, da es zu wenig Feuchtigkeit enthält. Kleinere Vögel und Säugetiere werden mit Fell und Federn verfüttert. Kaiser Friedrich II. gibt an, daß die Nestfalken mindestens zweimal am Tage geagt werden müssen, doch sind die Fütterungszeiten, die er angibt, nämlich morgens vor drei Uhr und abends vor Sonnenuntergang, recht unglücklich gewählt. Am besten füttert man mehrere Male am Tage und nie zuviel auf einmal.

Nach Kaiser Friedrich wurden die Falken hochgezogen, bis sie völlig entwickelt waren, und dann erst begann ihre Abrihtung, indem man ihnen die Lederfesseln um die Fänge legte und sie „aufbräute“ oder, seitdem Kaiser Friedrich die Falkenkappe aus dem Morgenlande eingeführt hatte, verkappte.

Unter Ausbräuen versteht man das Vernähen der Augenlider, um die Tiere zum Abrihten für einige Zeit zu blenden, eine Sitte, die man heutzutage natürlich nicht mehr anwenden wird, zumal man in der Falkenkappe einen vollgültigen Ersatz hat. An dem Geschüh, d. h. der ledernen Bekleidung des Laufes, befestigt man die Kurzfessel, einen starken, vielleicht 20 cm langen Riemen, der beide „Hände“ (Fänge) des Falken verbindet und auch bei der Jagd nicht abgenommen wird. Diese Kurzfessel soll unter anderem auch verhindern, daß der Falke sich die Beine ausrenkt, jedoch dürfte sie besonders bei Habichten und Adlern, wenn diese Hasen jagen, oft im Gestrüpp hinderlich sein. An der Kurzfessel ist die Langfessel befestigt, mit der man den Falken an seinem Plaze verpflocht.

Die Art und Weise, wie man die Falken am besten außerhalb der Jagdzeit unterbringt, ist sehr verschieden und bereitet oft große Schwierigkeiten, da man mit aller Sorgfalt darauf zu achten hat, daß die Falken nicht im Käfig umhertoben und sich das Gefieder zerstoßen. Viele Falkner halfen sich einfach, indem sie den Falken für die Zeit, wo sie ihn nicht agten oder zur Beize brauchten, gefesselt und verkappt auf die pertica ima, ein niederes, ungefähr 30 cm hohes Reck, setzten. Dies sieht grausamer aus als es ist, denn die Falken pflegen meistens gleich einzuschlafen, wenn sie verkappt werden. Im Gegensatz zur pertica ima stand die pertica alta, ein ungefähr 1,50 m hohes Reck im geschlossenen Raum. Auf diesem Reck saß der Falke mit der Langfessel angepflocht, aber unverkappt, doch so, daß er nicht auf andere Gegenstände springen konnte. Die Edelfalken lassen sich nach meinen Erfahrungen auch sehr gut im Freien im Flugbauer halten, doch muß man sie abends, nachdem sie gekröpft haben, ganz dunkel setzen oder verkappen, weil sie,

wie auch viele andere Käfigvögel, am Abend sehr unruhig werden und einen recht hohen Schlafplatz suchen, wobei sie oft wie toll umhertoben; auch morgen sind sie meistens sehr unruhig. Am Schlimmsten jedoch benehmen sich Habichte, die oft auch am Tage zutoben beginnen.

Wenn eben möglich, nehme man seine Falken verkappt und gefesselt bei Spaziergängen auf der Faust mit, da diese Übung die Beinmuskulatur der Falken stärkt. Viele asiatische Falkner pflegen auch ihrem Falken die Rücken-, Fuß- und Brustmuskulatur täglich zu massieren, um diese zu kräftigen. Der Falknerhandschuh soll eigentlich bis zum Ellenbogen reichen und sehr eng anliegen, damit der Vogel nicht hin- und herrutscht. Der Vogel ist so zu halten, daß der Wind nicht unter die Rückensehern faßt, sondern wider die Brust steht. Je fester und kräftiger sich ein Falke bei heftigem Wind diesem entgegenstellt, wenn man ihn auf der Faust hochhält, desto tauglicher soll er zur Beize sein, schreibt Herr Le Roy, königlicher Jagdleutnant Ludwigs des XV.

Schließlich dürfte über die Bewertung einer guten Falken noch einiges zu sagen sein. Die vielen kleinen Kennzeichen hier anzuführen, die der gewiegte Kenner in früheren Zeiten hatte, würde zu weitläufig sein; am besten sind große, starke Falken mit kräftigen dicken Fängen und tadellosem, glattem Gefieder. Die größeren Weibchen der einzelnen Arten, die zur Jagd gebraucht wurden, hatten einen bei weitem höheren Wert als die dazugehörigen Männchen. Die Weibchen wurden von den Falknern mit dem Artnamen genannt, die Männchen aber bezeichnete man als Terzel, z. B. das Terzel des Wanderfalken im Gegensatz zum Weibchen, das einfach Wandersfalken hieß. Terze leitet sich vom lateinischen tertius ab, weil man der Ansicht war, daß von den gewöhnlich drei Jungen eines Falkenhorstes eines ein Männchen sei, dies nannte man tertius oder auch wohl tertiolus, die kleine dritte, weil er kleiner als die beiden Weibchen war. Das Männchen des Sperbers, Muchet genannt, wurde wenig geschätzt, dagegen das Weibchen häufig abgerichtet, doch nicht so häufig wie im Orient und bei asiatischen Völkern, da es im Mittelalter nicht zu den Vögeln der hohen Beize gehörte.

Je mehr sich die Regeln der waidmännischen Beize verfeinerten, desto schärfer teilte man in hohe und niedrige Jagd ein. Wenn man nach den Beutetieren einteilte, so gehörten z. B. Kraniche, Reiher, Milane zur hohen Jagd, im Gegensatz zu Rebhühnern, Krähen, Wachteln, Elstern usw.; richtete man sie aber nach den Jagdvögeln selbst, so gehörten die Edelfalken, die Vertreter der Gattung Falco, zur hohen Jagd, im Gegensatz zu Habicht und Sperber. Die echten Falkner beizten im Mittelalter nur mit Edelfalken, nicht etwa weil sie besser jagten, sondern aus demselben Grunde, wie es heutzutage verpönt ist, den Hirsch mit Schrot, anstatt mit der Kugel zu schießen, weil es waidmännischer war. Habicht und Sperber jagen sicher und in allen Lagen, im Wald sind sie sogar einzig zu gebrauchen und ebenso bei sitzenden Tieren. Ein holländischer Edelmann beklagt sich beim Prinzen von Oranien, daß bei seinen Reiherstuden viel mit Hühnerhabichten gebeizt würde, von denen einer mehr Reiher am Tage schlug als

anzig Falken. Im Orient sind denn auch, ebenso wie bei den Astaten, Habichte sehr beliebt, und auch manchen Ländern Europas scheint dies im Mittelalter der Fall gewesen zu sein, denn sonst hätte Kardinal III. von England nicht Todesstrafe auf den Diebstahl eines Habichts gesetzt, noch den mit einem Hahn und einem Tag Gefängnis bestrafen lassen, ohne Erlaubnis einen Horst dieses Vogels zu nehmen.

Allen, die das feine Handwerk versuchen wollen, wünsche ich viel Glück! Es wird sich heute bei uns gut ausüben lassen, wie einst vor Jahren auch, vielleicht in manchen Gegenden noch besser, da die großen Wälder der riesigen Kultursteppe gewichen sind, und nichts braucht die Falknerei mehr als weite, ausgedehnte Ebenen, wo man das wogende Kampfspiel der Lüften nicht aus den Augen verliert und dem Jäger stets zu folgen vermag.

### Aus der Voliere.

Von einem langjährigen Vogelliebhaber.

(Fortsetzung.) (Nachdruck verboten.)  
**Drangeblausinf — Passerina leclancheri (Laf.).**

Dieser sehr seltene Vogel aus dem südwestlichen Mexiko, den die Ornithologen zugehörend, wurde meines Wissens zum erstenmal im Jahre 1909 lebend eingeführt, nämlich zwei Männchen durch Herrn Götz, Neu-Ulm. Später erwarb ich das eine Männchen, von dem ich im angeebenen Jahrgang der „Ges. Welt“ berichtete. Zweimal mauferte der Vogel bei mir; nach Beendigung des letzten Mauser ging mir der schöne Vogel ein, ohne daß es möglich war, die Todesursache zu ergründen. An einen Fall für denselben ist kaum zu denken\*). Vom Abbleichen der Federn, wie es bei einigen Verwandten der Fall ist, war keine Rede; nach jeder Mauser war er gleich schön. Jetzt besitze ich ihn ausgestopft. Die Totallänge beträgt 125 mm. In der Voliere war er friedlich und recht ruhig; seine Lieblingsruheplätze waren immer halb versteckt. Der Gesang ähnelt sehr dem des Papstfinken, wird aber leiser vorgetragen. Der zweite eingeführte Vogel dieser Art lebt meines Wissens noch im Berliner zoologischen Garten, und dieser Vogel dürfte jetzt der einzige lebende sein auf dem Kontinent (s. die Anmerkung. N.). Nun hat die Vogeleinfuhr uns allerdings in den letzten Jahren durch Seltenheiten aus Mexiko gebracht; wer weiß, vielleicht käme der Drangeblausinf und seine Verwandten auch mal wieder mit. Im Jahrgang 1910 ist der Vogel nebst übrigen Farbenfinken auf einem Kunstblatt farbig dargestellt.

### Papstfink — Passerina ciris (L.).

Im Jahrgang 1909 der „Ges. Welt“ berichtete ich über einen alten Papstfinken, der volle 14 Jahre im kleinen dunklen Käfig gefesselt, ohne Sonne, und dennoch seine volle rote Farbe behalten hatte. Nach vieler Mühe erwarb ich später den Vogel, der jetzt bei mir im Einzelkäfig reichlich Sonne in seinen alten Tagen erhielt. Zweimal mauferte der Vogel bei mir verhältnismäßig glatt und behielt fortwährend seine Farben. Gleichzeitig erholte sich der Vogel sichtbar und sang zeitweise so laut, daß man ihn durch mehrere Zimmer hören konnte. Ich entschloß mich deshalb, den Versuch zu machen, den Papstfink in die Voliere zu bringen; das gelang aber nicht, ich mußte ihn wieder entfernen. Später wiederholte Versuche hatten dasselbe Ergebnis. Der Vogel hatte seine Fluggewandtheit verloren, er konnte nur ganz kleine Strecken fliegen und auch nur leiblich von Zweig zu Zweig hüpfen. Demzufolge hielt er sich

immer am Erdboden auf. Hier war er aber sehr bissig und vertrieb alle Vögel vom Futter, daß fast keiner sich mehr zu ihm nieder wagte. Nur die größten Weber konnten den Papstfink vertreiben. Also mußte er wieder in den Käfig zurück, wo er sich offenbar am wohlsten fühlte und bald seinen Gesang hören ließ. In seinem Futter war er sehr wählerisch, bald nahm er nur Weißhirse an, bald nur Kanariensamen. Selten rührte er anderes Samenfutter, höchstens Senegalhirse in Ähren an. Dagegen nahm er sehr gern Früchte, besonders Äpfel. Auch etwas Weichfutter fraß er, sowie weiche, frisch gehäutete Mehlwürmer und kleine, weiche Insekten, die ich für ihn fing. Im Januar d. J. bemerkte ich eines Tages, daß seine Kräfte im Abnehmen waren und wenige Tage später starb er eines Vormittags still und ruhig ganz wie ein alter Mensch es tut.

Sechzehn Jahre war der Vogel gekäfigt, davon fünfviertel Jahre hier. Er stammte noch aus der Zeit, da die Ausfuhr dieser und anderer Vögel in den Vereinigten Staaten Nordamerikas nicht verboten war. Der Fall dürfte einzig dastehen. Jetzt besitze ich ihn ausgestopft.

Nach langem Ausbleiben sind in den letzten Jahren, besonders 1910, wieder einige Papstfinken vereinzelt eingeführt worden, soweit ich weiß, jetzt aber auf einem weiten Weg von Mexiko aus über Asien nach Trieste. Der Preis ist natürlich demzufolge ein hoher. Dennoch werden sich wohl immer gern Liebhaber für den schönen Vogel finden.

Die Art ist im Laufe der Zeit auch auf Kuba verbreitet worden. In der „Ges. Welt“ wurden einst zwei Männchen Papstfinken, die von Kuba durch Private mitgebracht waren, angeboten. Dieselben gingen in den Besitz des Berliner zoologischen Gartens



Molukkenkakadu.  
 Aufgenommen von Herrn G. Rasfke.

\*) Ist neuerdings wiederum eingeführt, auch Weibchen. N.

über, wo ich später Gelegenheit hatte, sie zu sehen. Beide Vögel waren im Rot blaß, etwa hell erdbeerenrot, sonst konnte ich keine Unterschiede von der typischen Form entdecken. Vom vorigen Besitzer der Vögel ist mir aber aufgegeben worden, daß dieselben die blasse rote Farbe der Unterseite und des Bürzels bereits auf Kuba hatten. Er meinte, daß von einem Verblaffen des Rot keine Rede sein könne. Zuletzt sei hier noch erwähnt, daß ein Liebhaber vor einiger Zeit an dieser Stelle über eine interessante Mischlingszucht zwischen Männchen Indigofink und Weibchen Papstfink berichtete. Der junge Vogel, ein Männchen, wurde oben blau, unten gelb, mit blauem Kropfband.

#### Cassins Purpurgimpel. — *Carpodacus cassinii* (Baird).

Diese seltene Art, dem kalifornischen Purpurgimpel — *Carp. californicus* (Baird) nahe verwandt, wurde im Frühjahr 1908 in kleiner Anzahl eingeführt, später wieder in 1909, in welchem Jahre ich über den Vogel an dieser Stelle berichtete. Drei Männchen waren in meinem Besitz, jetzt ist noch eins hier, die beiden andern sind vertauscht. Es sind sehr angenehme Sänger. An Stirn, Augenstreif, Kehle und Zügel nebst Bürzel sind sie schön und glänzend tief purpurrot, das übrige graue Gefieder ist rötlich überhaucht. Nach der ersten Mauser wird das Rot glänzend, aber unrein gelb. Wenn ich diesen Vogel hier wieder erwähne, geschieht es besonders, weil ich im Herbst 1909 ein sehr schönes altes Männchen dieser Art im zoologischen Garten Hamburgs vorfand. Bei diesem Vogel, der sich im kleinen Käfig wild und toll benahm, wenn man sich ihm näherte, war nicht nur die Kehle, sondern der ganze Vorderhals und Kopf bis an die Oberbrust tief und lebhaft glänzend blutrot; eine solche Ausdehnung der roten Farbe habe ich bei keinem andern Vogel dieser Art gesehen. Um eine Ariverwechslung mit Verwandten handelt es sich nicht, wie der Vogel auch von der Leitung des Gartens, laut angebrachten Namenschilds, als *Carp. cassinii* bestimmt worden war. Als ich ein Jahr später den Vogel dort wieder vorfand, war er natürlich inzwischen wie die meinigen unscheinbar schmutzig gelb geworden. Es ist recht bedauerlich, daß so viele farbenschöne Vögel im Gefangenleben entweder verblaffen oder die schönen Farben ganz verlieren, ohne daß man bis jetzt Mittel gefunden, dem vorzubeugen. (Fortsetzung folgt.)

### Schutz den Geächteten.

Von Emil Kasorke, Berlin.

(Nachdruck verboten.)

Die vornehmste Aufgabe eines jeden Lebewesens ist die Erhaltung der Art. Ohne regelmäßige Fortpflanzung gesunder Individuen hört alles Leben auf. Daraus geht hervor, daß der embryonale Zustand eines Geschöpfes ohne schwerwiegende Gründe niemals zerstört werden darf. Welche Umstände sind nun gebietend? Für den Menschen und seine Haustiere als Kulturgeschöpfe dürfte ausschließlich eventuelle Lebensgefahr der Mutter in Betracht kommen, für alle in der freien Natur lebenden Tiere die leidige Schädlichkeitsfrage.

Betreten wir Teile der Erde, welche noch jungfräulicher Beschaffenheit prangen, so muß uns I genauere Prüfung der obwaltenden Verhältnisse ob weiteres klar werden, daß es weder rein nützlich noch rein schädliche Tiere gibt, daß der Kampf um Dasein das Gleichgewicht herstellt, und jede Sippe geistige und körperliche Kraft in dem Maße besitzt, um sich vor dem Aussterben zu bewahren. Die Natur in ihrem Schaffen ist vollkommen.

Kommt aber der moderne Mensch mit seiner unvermeidlichen Kultur, dann treten Veränderungen in Wald und Feld ein, welche in Wohnungs- und Ernährungsbedingungen der Tierwelt tief eingreift und damit die eine Tiergruppe begünstigen, die andere schädigen. Die im Vorteil befindlichen Wesen werden sich natürlich zahlreich vermehren und durch ihr Vordringen die benachteiligten verdrängen. Eine derartig ganz selbstverständliche Handlung nennt der Mensch „schädlich“ werden.

Besonders tritt diese Erscheinung unter den Mitgliedern der Vogelwelt auf. Als prägnant Beispiel gilt der Sperling den Weichfutterfresser gegenüber, da er das größte Anpassungsvermögen in gesamten gefiederten Volk besitzt und meisterhaft zu Geltung bringt. Diese Fertigkeit, welche ihm vor den herrschenden Verhältnissen aufgedrungen worden ist, soll nun sein unrühmliches Ende herbeiführen. Gewiß hat der Mensch zweifellos das Recht: die Herrschaft über die Tierwelt auszuüben, lästige Geschöpfe zu vermindern, aber niemals auszurotten, sobald die Möglichkeit gegeben, daß bequeme Auswege zur Erhaltung der Art noch gefunden werden können. Und wie einfach ist des Rätsels Lösung: behandeln wir alle lästigen oder, wenn man will, schädliche Vögel als Jagdgetier, schießen wir sie weibmännlich ab, gewähren wir ihnen die dem Wilde zustehende Schonzeit, und alle sind vor dem Untergange gerettet, während die sogenannten nützlichen Vögel die unerblickliche Ruhe finden werden. Allerdings müssen wir den letzteren geeignete Brutstätten schaffen.

Mein Freund Spaß ist nun einmal für viele das enfant terrible, dem wirkliche Raubtiergelüste zugebracht werden.

Vor Jahr und Tag wurde in der „Gef. Welt“ die Vermutung ausgesprochen, daß unser Gassenjunge beim Eindringen in einen fremden Nistkasten die darin vorhandenen jungen Vögeln vielleicht nach der „Zünglein“ getrachtet hätte. Nun, nach meinen eingehenden Beobachtungen in Natur und Literatur liegt nicht der leiseste Verdacht vor, bei irgendeinem Vogel derartiges Verlangen annehmen zu können. Zuweilen sonnen sich Krokodile am Ufer mit aufgespertem Rachen, während gefiederte Freunde die Egel von der Zunge der Saurier absuchen, und doch ist in der ganzen Naturgeschichte der einzige Fall, wo Vögel sich mit der Zunge eines zweiten Geschöpfes zu schaffen machen, jedoch nur der auf der Zunge schmarogenden Egel wegen. Jene jungen Tierchen hatte nicht der Spaß zum Aufsperrern der Schnäbeln veranlaßt, sondern die Kleinen haben instinktiv nach Futter verlangt und deshalb ihre Mäulchen geöffnet. Also unser alter Hausfreund ist kein Raubtier, er sucht nur Wohnung und Nahrung für sich und die Seinen. Aus diesem Grunde verdrängt er andere

zel und pickt die saftigsten Birnen, Kirschen und Intrauben an. Dieses Anstreffen wird besonders urteilt, ist aber verständig, wenn wir überlegen, der Sperling ja nur mit dem Schnabel seine Nahrung aufnehmen kann und auf das Festhalten der Füße verzichten muß. Welchen Schaden können wir von den lieben Meisen zu erwarten, sobald sie sich ungehindert vermehrt haben werden! Solche Nahrungsvirtuosen dürften dem Menschen die besten Dienste leisten, jedoch erst nach eigener Kostprobe. Die ungelente Spatz ist ihnen gegenüber der reine Eisenknabe. Auch nützliche Insekten müssen später durch die nützlichen Vögel zum Opfer fallen, denn eine solche Nahrungsgroße Nachkommenschaft verändert Geschmack und fördert Anpassung.

Es kann die zurzeit nützlichste Vogelart durch den Schuß lästig werden.

Ein Parlament ohne Opposition, ein Karpfen ohne Hecht stagnieren, es fehlt die frische, reizende Kraft, ohne die jedes organische Leben erstirbt. Die schädlichen Vögel spielen in der gesamten Vogelwelt nichts weiter als die Rolle des Hechtes, während wir dafür zu sorgen haben, daß Hecht respektive Vögel nicht überhandnehmen, aber auch um keinen Preis aussterben.

Die Natur in ihrem Schaffen ist vollkommen.

Ein zweiter arg verfolgter Vogel, der Eisvogel, kann den Beweis liefern. Daß dieses mit tropischen Vögeln geschmückte Tier der Hauptsache nach von uns lebt, wird niemand bezweifeln, aber in welchem Verhältnis steht die Fruchtbarkeit der Fische zu der des kleinen Fischräubers! Überall im Wasser, selten auf dem Lande Eisvögel, Millionen von Menschen leben in unserm Vaterlande, ohne je einen Eisvogel gesehen zu haben. Mit dem großen Fische haben wir es also nicht weit her. Wenn die Väter der Fischzüchter berechtigt wären, müßten uns die Eisvögel bei jedem Dorfteich um die Ohren schallen. Neben der beschränkten Vermehrung des Fisches kommt noch sein Geschmack in Betracht. Außer selten jagt er hauptsächlich Ukelei und ähnliche Fische, selten kleine Rotfedern oder Rotaugen, während Karpfenbrut unbehelligt bleibt. Wenn der wichtige Kerl nun wirklich eine Forellenzucht heimischen sollte, so mag man ihm mit der Flinte zuhelfen gehen; gewöhnlich ist sein Fisch mit Fischen besetzt, die auf der Speisekarte eines Grand Hôtel verzeichnet stehen. Übrigens lebt der Eisvogel in einem Bezirk gebannt, niemals in großen Gesellschaften. Kurz, der ganze Charakter des veremten Fisches läßt einen nennenswerten Schaden gar nicht erwarten.

Die Schöpfung ist vollkommen.

Tros faciunt collegium, noch eine Lanze für unseren Liebling im deutschen Walde, den Eichelhäher. „Strauchdieb, Strauchritter“ wird er genannt, als wenn dieser Vogel von früh bis spät nur darauf ausgeht, Nester anderer Vögel zu plündern. Weit entfernt! Insekten, Eichel, Buchnüsse, Obst und eigentlich ein Ei oder Jungvogel bilden seine Nahrung. Wenn der Eichelhäher bei seiner Gewandtheit tatsächlich die Brutstätten anderer Vögel systematisch absuchen würde, müßte in unseren Fluren ödes Schweigen herrschen, während in der Tat aus jedem Busch ein bestimmtes Konzert erschallt. Auch er ist kein Mörder,

er handelt genau wie der Mensch, er ist Allesfresser und liebt Abwechslung im Menü. Und hat der Häher nicht auch seine natürlichen Feinde? Kein Jäger, kein wahrer Naturfreund wird den fetten, allzeit munteren, ansprechend gefärbten Vogel im Walde entbehren wollen. Wer ihn völlig kennen lernen will, wähle ihn zum Hausgenossen. Der Eichelhäher gehört zu den besten gefiederten Imitatoren, entwickelt vorzügliches Sprachtalent und bekundet eine sehr große Anhänglichkeit. In meiner Jugend zählte er zu den ständigen Freunden aus dem gefiederten Volk. Meilenweit begleitete mich mein Jakob, ohne an ein Entrinnen zu denken. Alle Exemplare gingen durch Unvorsichtigkeit der Hausbewohner während meiner Abwesenheit zugrunde.

Und Tieren mit so vielen Vorzügen gewährt man nicht einmal Schonzeit, während sie ihre erhabenste Aufgabe erfüllen, ihre Art zu erhalten suchen. Nach meiner Ansicht begeht der, welcher die Brut eines sogenannten schädlichen Vogels zerstört, ein Verbrechen gegen das leimende Leben eines der vollkommensten Geschöpfe. Nutzen und Schaden gleichen sich aus:

„Die Welt ist vollkommen überall,  
Wo der Mensch nicht hinkommt mit seiner Dual.“

### Kleine Mitteilungen.

Ruß erwähnt und beschreibt in seinem Handbuch I („Fremdländische Stubenvögel“) auf Seite 34 einen prachtvollen Montietrosastrild (*Aegintha [Pitylia] Monteiri Harl.*) als im Jahre 1880 in einem Stück von Fräulein Hagenbeck eingeführt. Später ist wiederum anscheinend dieselbe Art noch einmal in einem Stück zu uns gelangt. Eine verwandte, viel schönere Art als der Montietrosastrild bringt W. Hillmann, Berlin, z. Bt. in den Handel, den *Tropenastrild* — *Hypargos niveoguttatus (Frs.)* (s. Abb. S. 251). Seine Heimat ist Ostafrika, von Laita bis zum südlichen Lourenço Marques, westlich bis Merusee und Qualuba. Die Gefiederfärbung des ♂ (nach Reichenow, „Vögel Afrikas“ III, S. 128) ist folgende: Kopf- und Halsseiten, Kehle, Kropf karminrot; Oberkopf grau; Nacken, Rücken und Bürzel rötlichbraun, oft karminrot verwaschen; Oberschwanzdecken karminrot; Unterkörper schwarz mit runden weißen Flecken; die Mitte des Unterkörpers und die Unterschwanzdecken einfarbig schwarz ungestreift; Flügeldecken wie der Rücken; Schwingen schwarzbraun mit rötlichbraunem Außenrande; Schwanzfedern schwarz, außen karminrot gefäumt; Unterflügeldecken weiß; Augen braun; Schnabel blaugrau, an der Spitze schwärzlich; Füße hornbraun; Länge etwa 120–125, Flügel 54–57, Schwanz 50–55, Schnabel 12, Lauf 17 mm. Nicht ganz so ist die Färbung zweier der jetzt eingeführten Stücke, welche ich in Händen hatte. Bei ihnen war der Oberkopf bräunlich, nicht grau, wie Reichenow angibt, und die Schwanzfedern sind nicht karminrot gefäumt, sondern sie sind an der Grundhälfte der Außenfahne karminrot, sonst schwarz, bei den beiden mittleren erstreckt sich das Karminrot über den größten Teil der Federn, nur die Spitzen sind schwarz. In der von Peters gegebenen Beschreibung des Vögels wurde die Färbung des Kopfes und Schwanzes so angegeben, wie sie die mir vorliegenden Vögel zeigen. Über das Freileben des Tropenastrildes wird nichts berichtet. In der Gefangenschaft ist er so zu halten, wie alle zarten Astrilde, z. B. die gleichzeitig mit eingeführte — *Pytilia melba (L.)*.

### Sprechsaal.

(Steht den Abonementen kostenlos zur Verfügung.)

#### Antwort.

Auf Frage 8: Als Verfasser des Artikels „Die Mehlwürmhecke“ gebe ich in Beantwortung des Herrn Fragestellers wohl zu, daß, wenn sich im Laubenschlag Kadaver von Lauben befinden, den auf denselben befindlichen Mehlwürmern



ein übler Geruch anhaftet, deshalb habe ich ja auch vor Küttierung der Mehlwürmer mit Tierleichen nachdrücklichst gewarnt. Ubrigens ist es nicht von der Hand zu weisen, daß den Mehlwürmern aus Taubenschlägen mit Rücksicht darauf, daß sich selbige vom Taubenmist nähren, ein gewisser Geruch anhaftet, weshalb aber die Vögel für gewöhnlich deren Annahme nicht verweigern. Auch läßt sich derselbe, wenn man die Mehlwürmer vor der Verfütterung einige Zeit in einer Kiste pflegt, von selbst beseitigen, übrigens schadet er den Vögeln auch gar nichts. Es war durchaus nicht meine Absicht, Vogel Liebhaber zu veranlassen, sich etwa durch Haltung von Mehlwürmern in Taubenschlag die Einrichtung einer Mehlwurmhöhe zu erlernen, sondern galt der letzte Absatz meines Artikels lediglich nur den Taubenliebhabern, welche der Taubenläuse nicht mehr Herr werden können. Hierzu will ich nachträglich nur noch bemerken, daß bei Besetzung des Taubenschlages mit Mehlwürmern der vorhandene Taubenmist sowohl am Boden als auch in den Gängen nicht entfernt werden darf, da die Milbe dorthinein ihre Brut ablegt und nur so die Mehlwürmer ihrer Bestimmung nachkommen können. Erst dann, wenn dieses Ungeziefer einigermaßen verschwunden ist, kann der Schlag gründlich gereinigt werden. Max Schlußke.

### Aus den Vereinen.

**Verein der Vogelliebhaber Herne.** Wie im Vorjahre, machte auch in diesem Jahre unser Verein unter Führung des Wittener Vereins seinen Sommerausflug in das schöne Ruhrtal. Die Mitglieder mit ihren wertigen Damen hatten sich um 9 Uhr im Vereinslokal („Zum Waldvogel“) Restauration des Herrn Eduard Lobet eingefunden. Die Fahrt wurde mit zwei Wagen nach Witten zurückgelegt, wo wir von dem 1. Vorsitzenden des Wittener Vereins, Herrn Sanders, nebst einigen Mitgliedern herzlichst empfangen wurden. Nach kurzer Erquickung im Vereinslokal machten wir die 3 1/2 stündige Tour unter glühenden Sonnenstrahlen zu Fuß über den Wittener Ausflugsort Hohenstein nach Wetter zum Hartortdenkmal. Daß dieser Ausflug anstrengend war, bewiesen einige Herren zur Genüge, trotzdem Kragen und Schlips schon längst in die Tasche gewandert waren, und dennoch der Schweiß im Rücken zum Vorschein kam. Auf dem Hartortdenkmal angekommen, behielt auch das alte Sprichwort, „nach getaner Arbeit ist gut ruhn“, seine Gültigkeit. Sämtliche Teilnehmer ließen sich hier in den Anlagen häuslich nieder und weigten ihre Augen dem schönen Ruhrtal. Noch zu bemerken ist die schöne Fernsicht, die sich dem Auge hier bot. Unter andern konnte man das weisfältige Nationaldenkmal, die Hohenlyburg, auf der anderen Seite den Ausflugsort Blankenstein und die Ruine Bollmarstein sehen. Jetzt erinnerten die Damen an den Ausbruch. Gemeinsam zogen wir zum Bahnhof Wetter und fuhren nach Witten zurück. Hier verammelten wir uns wieder im Vereinslokal, wo sich noch verschiedene Mitglieder mit ihren Damen, unter anderen auch Herr Lobet, Herne, der morgens verhindert war, noch eingefunden hatten. Unsere musifbegabten Mitglieder gaben noch einige Konzertsstücke zum besten, wodurch die Stimmung noch bedeutend erhöht wurde. Nach kurzen Reden der beiderseitigen Vereinsvorsitzenden wurde ein Hoch auf die Liebhaberei ausgebracht. Hierauf verabchiedeten sich die Herner und traten die Heimreise an.

Herne. Lub. Hauptmeier.

### Vom Vogelmarkt.

Sehr seltener auf den Vogelmarkt kommenden Vögeln werden angeboten:

- Georg Brühl, Vogel-Exporthaus, Kößchenbroda: Grauedelhänger, rote Kardinalmäuschen, Jamaikatrupiale, weißflügelige Pfäffchen, Kaptaubchen, Zebraäubchen.  
 August Kockelmann, Tierpark, Hamburg-Großborstel: Hausspötter, peruanische und merikanische Heber, Ufermaina, Schwarzbrusttrupiale, Trangerupiale, Gartentrupiale, Schwarzkopfrupiale, Motohäubchen, rote Kardinal, Trauertangaren, Singenastriebe, Maskengrassinken, Epischwanz-amarindinen, Nidellammern, Morgenammern, Kapuzenzeiße, große und kleine Kubastinten, Schuppentaubchen, australische Schopftauben.  
 Karl Raabe, Grimmitzschau: 1,0 roter Kardinal.  
 H. Schmidt, Hamm i. W., Grünstr. 6: Zuchtpaar schwarzkoppe Goulbamaandinen.  
 N. W. 30 an die Geschäftsstelle der „Gef. Welt“: Zuchtpaar Rußpöfchen, 4 Junge.



Herrn A. F. Die lebend ne eingeführte Form des Band finfen ist *Amadina fasciata alexanderi Neumann*. Die Heimat ist das nördliche Abspinien, Somaliland bis zum Weißer Nil und dem Rudolfssee.

Herrn Fr. Fr., Homburg v. d. G.; Herrn H., Karlsruhe Besten Dank für freundliche Auskunfterteilung.

Herrn A. P., Lund. Meine Auskunft über den Goldkopfrupial auf S. 240 war nicht zutreffend. Es handelt sich, wie mir Herr G. in Karlsruhe mitteilt, bei dem von Gb angebotenen Vogel um den *Icterus auricapillus (Cass.)*, ein bisher wohl noch nicht lebend eingeführte Art, welche in einer der nächsten Hefte abgebildet und beschrieben werden soll.

Herrn H., Bremerhaven. Bei der großen Wärme wo die Fäulnis der Kadaver so weit fortgeschritten, daß sich Feststellungen über die Todesursache nicht mehr machen ließen.

Fräulein G. D., Kaiserswerth b. Dsf., ist brieflich Auskunft erteilt.

Herrn W. D., Bielefeld. Junge Raubvögel kommen ziemlich entwickelt aus dem Ei. Sie werden von den Alten nicht aus dem Kropf gefüttert, sondern die Nahrung wird ihnen von den Alten vorgelegt; sie ergreifen die Nahrung selbst und zerstückeln sie auch. Die Aufzucht junger Hühner habichte und Sperber ist nach Liebe schwieriger als bei anderer Tagraubvögel. Das hat vermutlich darin seine Grund, daß Hühnerhabichte den Zangen in der ersten Zeit nur erbeutete junge Vögel vorlegen, also ein sehr zartes Futter. Alle Raubvögel speien die unverdaulichen Stoffe ihrer Nahrung als Gewölle aus. In der Gefangenschaft müssen den Raubvögeln unverdauliche Stoffe mit der Nahrung verabreicht werden, damit sie Gewölle bilden können.

G. J. 1900. Anfragen soll die Abonnementsquittung des laufenden Vierteljahrs beiliegen. Sie müssen mit Name und Adresse des Anfragenden versehen sein. Der Gesang einer Heibelerche ist mit dem einer Wändgrasmücke nicht zu vergleichen; bei der Abschätzung des Gesangswertes, auf die ich mich ungen einlasse, spricht der Geschmack des Liebhabers sehr mit, so daß man dabei zu irgendeinem richtigen Ergebnis doch nicht kommen kann. Der Gesang der Heibelerche ist von dem der Feldlerche sehr verschieden. Das Feldlerchenlied ist sehr laut, häufig freischend, und der Vogel sucht andere, in selben Raum gehaltene Vögel zu überschreien. Das Lied der Heibelerche bleibt immer sanft und angenehm. Neben ihrem Lied kann man das Lied jeden anderen Vogels gut heraus hören, es stört nie. Ihre Pflege ist nicht schwierig. Reihaltung des Käfigs und besonders des Bodenbeleges ist für die Erhaltung der Füße und der Gesundheit des Vogels die beste Bedingung. Als Futter erhält sie ein Insektenfutter gemischt, frische Ameisenpuppen, ab und zu einen Mehlwurm oder andere lebenden Insekten, daneben Sämereien, wie Mohr, Hirse, Spitzjamen und stets kleingeschnittenes Grünkraut. Sehr zweckmäßig ist das Belegen eines Teiles des Bodens mit einer frischen Rasenstück. Die Zucht der Feldlerche ist die gleiche. Im Käfig der Feldlerche legt man auf den Boden einen Erdklumpen, auf welchem sitzend sie gern singt; in der der Heibelerche bringt man eine nicht zu dünne Sitzstange an. Der Gesang der Heibelerche erklingt gewöhnlich vom Februar bis zur Mauer (August), zuweilen beginnt sie damit auch früher, der der Feldlerche beginnt gewöhnlich Ende Dezember und reicht bis zur Mauer. Näheres s. „Einheimische Stubenvögel“ von Dr. K. Ruß, 4. Aufl.)

M. 75. Das Zeisigmännchen ist an einer mit Abzehrung verbundenen Ernährungsstörung erkrankt. Die Fütterung selbst ist nicht Schuld an dem Eingehen. Gezüchtete Zeisige haben keinen hohen Wert, es sei denn, daß sie für eine besonderen Zweck (Mischlingszucht), wozu sie sich besonders wenn sie recht zahm sind, eignen, gekauft werden. Männchen stehen höher im Preis als Weibchen. Ein Bericht über die Zucht ist willkommen.





# Die Geflügel der Welt.



Wochenchrift für Vogelliebhaber.

## Albinismus und Farbenspielarten mit besonderer Berücksichtigung der japanischen Mövchen.

Von H. St., Neg. Zsch.

(Nachdruck verboten.)

(Fortsetzung.)

Überflüssig ist es wohl, zu bemerken, daß wir selbstverständlich von dem Material ausgehen müssen, das uns zur Verfügung steht, und in dieser Hinsicht offen wir es bei den jap. Mövchen sehr gut, besitzen wir doch schon drei Varietäten, eine braune, gelbe und weiße, mit dem wilden Broncemännchen sogar vier. Es wird aber unumgänglich notwendig sein, sollen wir auch mit diesem Materiale arbeiten können, daß wir dessen Beschaffenheit genau kennen, mit anderen Worten, daß wir uns ein klares Bild von der Entstehungsweise und -möglichkeit derartigen Farbenvarietäten machen, denn erst dann, wenn wir uns Wesen der Entstehung solcher Abarten kennen und auf gesetzmäßige Faktoren zurückführen können, ist dann werden wir auch imstande sein, ebenso gesetzmäßig durch bestimmte Zusammenstellung dieser Faktoren eine bestimmte Varietät zu erzüchten, möglicherweise sogar eine neue solche zu bestimmen. Eine auffallende Erscheinung bei wohl allen Tieren, welche jetzt in der Gefangenschaft gehalten und fortgezüchtet wurden, ist die, daß sie über kurz oder lang in verschiedenen Farbensschlägen erscheinen, und zwar können wir heute noch bei unseren Haustieren im wesentlichen vier Farbenvarietäten unterscheiden, eine schwarze, eine braune (rote), eine gelbe und eine weiße. Die Kombination dieser Farben untereinander geben eine Menge von Farbentönen, denen wir allenfalls diesem oder jenem Haustiere begegnen können. Besonders diejenigen unter letzteren, welche speziell auf diese Farben hin gezüchtet wurden, wie Tauben, Hühner, Kanarienvögel usw. zeigen eine erstaunliche Mannigfaltigkeit. Und doch wurden sie meist ohne tiefere Kenntnis der Vererbungsgeetze der Hautfarben erzielt, ja ich glaube gar annehmen zu können, daß das Auftreten irgend eines neuen Farbenschlages anfänglich rein zufällig geschah und erst, als er die Aufmerksamkeit erregt hatte, aufgegriffen und weitergezüchtet wurde. Heute besitzen wir eine Reihe von Versuchstatsachen, welche uns beweisen, daß auch das Auftreten eines neuen

Farbenschlages an gewisse Vorbedingungen geknüpft ist. Daß diese Vorbedingungen für alle Tierarten dieselben seien, ist von vornherein wenig wahrscheinlich, so daß ihre Nuzanwendung, von der einen auf die andere übertragen, wohl selten erfolgreich sein wird. Eine gewisse Gesetzmäßigkeit scheint auch in der Reihenfolge, in welcher die einzelnen Farbenvarietäten von der Stammform ausgehend erscheinen, zu bestehen, welche allen Anzeichen nach für die verschiedenen Tierarten ebenfalls verschieden ist, offenbar im Zusammenhang stehend mit dem Vorhergesagten. Regelmäßig, wenigstens am meisten wahrgenommen, erscheint jedoch als erste Varietät die weiße, welche wir unter dem Namen albinistische Form zusammenfassen. Daß wir diese in der Tat am ehesten erwarten dürfen, geht schon aus ihrem Vorkommen in der Natur bei wildlebenden Tieren hervor. Hier geht sie jedoch jedesmal rasch zugrunde, so daß sie selten zur Entwicklung gelangt. Nichtsdestoweniger ist sie für uns von größter Bedeutung, indem sie uns gewissermaßen eine Andeutung gibt, in welcher Art und Weise wir von der betreffenden Art in der Gefangenschaft eine albinistische Abart zu erwarten haben. Da ich von jeher gerade solchen, mit Albinismus behafteten Vögeln meine besondere Aufmerksamkeit schenkte, auch nie die Gelegenheit vorbeiließ, solche Tiere zu erwerben, machte ich im Laufe der Jahre eine größere Anzahl von Beobachtungen, welche zusammen genommen gewiß einige Folgerungen zulassen. Zunächst kam ich zur Überzeugung, daß es zwei Arten von Albinismus bei den Vögeln gibt: solchen, der seit der Geburt bestanden hat und solchen, der durch das Alter erworben wird. Es ist klar, daß nur der erstere vererbbar sein wird und für eine weiße Nachzucht zu verwenden ist. Dann aber beobachtete ich, daß letztere umso häufiger eintritt, wenn der erste schon vorhanden ist. Als einziges Beispiel führe ich ein Tigerfinkweibchen an, welches einige Jahre hindurch, seit ich es erwarb, einen zur Hälfte schneeweißen Schwanz besaß; in allerletzter Zeit bei zunehmendem Alter bläßen auch die übrigen Schwanzfedern ab, und schließlich wurde der ganze Schwanz rein weiß. In den meisten Fällen glaube ich auch einen Unterschied zwischen diesen auf verschiedener Art gebleichten Federn erkannt zu haben. Die ererbten, weißen Federn sind gewöhnlich rein weiß, die ganze

Feder; die anderen besitzen sehr häufig einen noch schwarzen Kiel, das Weiß ist schmutzig und die Feder zeigt öfters an verschiedenen Stellen, gewöhnlich am Saume und Grunde der Federfahne, noch die ursprüngliche Farbe. So beobachtete ich ein Schmetterlingsfinkenweibchen, dessen große Handschwinge sämtlich teilweise weiß waren, es aber erst im Laufe der Zeit geworden waren. Ebenso wurden bei einem Goldbrüstenmännchen infolge seines hohen Alters die Oberschwanzdecken allmählich schmutzigweiß. Speziell bei gefälgigten Weichfressern kann man endlich ähnliche Erfahrungen machen, außerdem erscheinen hier bei unrichtiger Pflege und Fütterung öfters weiße Federn im Gefieder. In allen Fällen treten diese am weitaus häufigsten unter den Schwanz- und Flügelchwungfedern auf. Was die vererbten, weißen Federn anbetrifft, so erscheinen sie im Gegensatz dazu überall gleichmäßig häufig. Hierbei machte ich die interessante Beobachtung, daß sie, außer im Schwanz, sich bei den Prachtfinken sehr häufig im Hinterkopfe, Nacken und Schultern vorzufinden pflegen, also gerade an den Stellen, wo man sonst bei jap. Mäuschen die größte Mühe hat, die braunen Federn wegzuzüchten. An derartigen Vögeln besaß ich ein Goldbrüstenweibchen, zwei Graustrilbe und ein Schmetterlingsfinkenweibchen. Beobachtet habe ich es ferner an Tigerfinken, Helenafasänchen\*), Zwergelsternen, Zebrafink, Reisfink, Bandfink einmal auch bei einer Nonne. Bei allen Vögeln fiel es mir jedoch auf, weiße Federn nie dort gefunden zu haben, wo sonst der Vogel leuchtende Farben besitzt, sondern stets nur da, wo graue, schwarze und braune Färbung vorherrscht. Darin liegt vielleicht eine teilweise Erklärung, warum der Albinismus bei den braunen, unscheinbar gefärbten Weibchen häufiger auftritt als bei den farbenprächtigen Männchen. Möglicherweise war auch nur deshalb eine Erzüchtung der weißen Mäuschen- und Reisfinkenrasse möglich, weil die Stammform in beiden Geschlechtern nur dunkle, graue Farben zeigte.

Schon frühzeitig mußte ich jedoch auf eine Erscheinung aufmerksam werden, für welche ich erst in allerletzter Zeit eine Erklärung gefunden zu haben glaube, nämlich die Tatsache, daß man bei einem sonst grünen Vogel oder in den Stellen seines Körpers, welche normalerweise grün gefärbt sind, nie weiße Federn finden kann. Vielmehr tritt hier an Stelle der weißen die gelbe Farbe. Überflüssig ist es wohl auf die allbekannten Beispiele des Kanarienvogels und gelben Wellensittichs hinzuweisen; interessant und von Bedeutung ist aber auch bei diesen, daß sie zu gleicher Zeit reinweiße Schwanz- und Flügelfedern zeigen, also der Albinismus wieder an den Stellen auftritt, welche beim betreffenden Wildling braunschwarz, resp. blau sind. Ich selber besaß ein Weibchen der lauchgrünen Papageiamandine, welches eine gelbgefleckte Schulter aufwies. Ein nettes, zahmes Inseparable-Männchen befand sich einst in meiner Vogelsammlung, dessen Rücken ebenfalls gelb geprenkelt war; endlich hatte meine blaustirnige Amazone zwei gelbe Flügelchwungfedern, deren Entstehung aber offenbar auf eine krankhafte Anlage zurückzuführen ist, denn bei der geringsten Berührung

derselben, schrie der Papagei jedesmal vor Schmerzen. Bei allen grünen Vögeln oder bei allen grünen Stellen im Gefieder eines Vogels erscheinen somit statt der weißen, gelbe Federn, es tritt der Flavismus an Stelle des Albinismus. Die grünen Vögel oder die grünen Federn besitzen somit vor den anderen etwas voraus, nämlich den gelben Farbstoff, da dieser doch stets zum Vorschein kommt, wenn bei der analogen Erscheinung von Pigmentschwund bei braunen Vögeln und Federn nichts mehr zurückbleibt, also der Albinismus bemerkt wird. Auf diese Verhältnisse werden wir später noch einmal zurückzukommen haben. (Fortsetzung folgt.)

### Über die Veränderlichkeit des Vogelliebes im Freileben und in der Gefangenschaft.

Von Fritz Braun, Graubenz.

(Nachdruck verboten.)

Wenn wir die Forscher hören, die sich in jüngster Zeit mit dem Studium der Vogelgesänge beschäftigt haben, Männer wie den Leipziger Professor Voigt, der vor anderen auf diesem Gebiete autoritative Geltung beanspruchen dürfte, so könnte man glauben, daß die Lieder der Gefiederten ein recht steter, so gut wie gar nicht wandelbarer Besitz der betreffenden Arten seien und daß man früher das Spöttertalent der Singvögel arg übertrieben habe. Immer wieder sehen wir heute die Vogelkundigen bemüht, solche Töne, die man früher für entlehnt hielt — etwa den Pirolruf der Stares und die rothänflingsartigen Strophen im Gesänge der Haubenlerche, — als alten Besitz der in Frage kommenden Arten hinzustellen. Diesen Anschauungen gegenüber will ich hier die Erfahrungen ausstramen, die ich an gefangenen Vögeln machte. Es geschieht das, wie ich ausdrücklich hervorheben möchte nicht, um die Ausführungen der genannten Fachgenossen zu bekämpfen; dazu ist um so weniger Ursache vorhanden, als sich, wie wir sehen werden, das Endergebnis um dieser Erfahrungen willen nicht wesentlich verändert. Wenn jene Männer ihre Meinung mitunter eine zu unbedingte und vorbehaltlose Form gegeben haben, so war das durchaus ratsam gegenüber dem Verfahren früherer Tage, überall dort eine spöttelische Begabung des einzelnen Individuums anzunehmen, wo Töne eines Vogelliebes an die Weisen einer anderen Art erinnerten.

Trotzdem befanden wir uns in einem argen Irrtum, wollten wir deshalb, weil die Lieder der Vögel in unseren Tagen überwiegend eine bestimmte so gut wie unveränderliche Form angenommen haben der Meinung huldigen, sie seien ein schlechthin feststehender Besitz der Art. Mit einer solchen Auffassung könnte sich schon a priori niemand befreunden, dem dem Gedankensgebilde anhängt. Um so interessanter ist es daher, daß der Pfleger und Züchter gefangener Vögel eine Wandelbarkeit des Vogelliebes feststellen kann, die uns gerade deshalb überrascht, weil sie im Freileben der betreffenden Arten heute so gut wie ungenutzt bleibt.

Während in den Handbüchern über das Freileben der heimischen Vogelwelt die Zahl der mit Nachahmungsvermögen begabten Arten oft übertrieben

\*) Ein lange Zeit in der hiesigen Voliere befindliches Männchen besaß einen oberen weißen Ring um den Nacken.

urbe, so brückten sich die Autoren, die den Vogel-  
ebhaber beraten wollten, wieder viel zu vorsichtig  
us. Auf Grund meiner Wahrnehmungen im Laufe  
on 25 Jahren glaube ich behaupten zu dürfen, daß  
er der Gefangenschaft unter solchen Umständen, die  
i spöttischer Tätigkeit besonders herausfordern, bei-  
ahe alle Singvogelarten sich dazu befähigt zeigen.  
Wenn wir einen jungen Vogel, falls es sich um ver-  
ägliche Tiere handelt, in einen nicht allzu geräumigen  
ehälter stecken, der einen fleißigen Sänger einer  
anderen Art beherbergt, oder ihn auch nur dicht neben  
essen Behälter hängen, so wird es zumeist nicht lange  
auern, bis der sich entwickelnde Gesang des Jung-  
ogels merklliche Abweichungen in der Richtung auf  
as Lieb des Genossen verrät; in vielen Fällen dürfte  
ieser Einfluß so stark werden, daß der junge Gesell  
hließlich nur noch die Weise seines Lehrmeisters  
ören läßt.

Unser gewöhnlicher Erlenzeisig gilt z. B. durch-  
us nicht für einen begabten Spötter, und doch kenne  
heinen Fall, wo  
n altes Stück  
er Art das  
rgelnde Lied des  
othänflings so  
ut nachahmen  
rnte, daß ich  
urch das Gehör  
icht feststellen  
unte, daß es  
us einem Zeisig-  
hnabelstamme.  
im letzten Früh-  
ng hielt ich eine  
ohlmeise, die  
uch im Zimmer  
beraus fleißig  
men aus drei  
önen bestehen-  
en Frühlings-  
uf hören ließ,  
en die böhmis-  
hen Bauern mit  
em Worte Zippelpelz verdolmetschen. Es dauerte  
icht lange, so ahnte ein Erlenzeisig, dessen Federkleid  
hn als recht alten Vogel kennzeichnete, den Ruf der  
Meise täuschend nach, wenn er auch seine Tonstärke  
icht ganz zu erreichen vermochte. Allerdings vergaß  
r seine Kunst, als ich der Meise die Freiheit wieder-  
ab, schon in wenigen Wochen. Noch heute besitze  
ch einen Zeisigbastard, der, als ich ihn erwarb, be-  
ständig den Wachtelruf hören ließ. Handelte es sich  
n diesen Fällen nur um die Nachahmung einer ein-  
igen fremden Melodie, so berichtet uns in dem lau-  
enden Jahrgang der „Gef. Welt“ ein Liebhaber von  
inem Zeisig, der sich ein recht umfangreiches Repertoire  
remder Weisen zu eigen machte.

Noch weniger als der Erlenzeisig ist unser ge-  
wöhnlicher Hausperling als nachahmender Künstler  
bekannt, und doch besaß ich als Student ein Sperlings-  
nännchen, das das Gezwitscher des Stieglitzes recht  
zut und auch sehr fleißig nachahmte. Als ich damals  
einem Privatschüler in seiner Wohnung Unterricht  
erteilte, klang aus dem Nebenzimmer beständig Stieglitz-

gezwitscher zu uns herüber, und wie ich den Schüler  
fragte, woher er den Stieglitz habe, wurde mir ein  
aufgepöppeltes Sperlingsmännchen gezeigt, das fort-  
während das „dibelit, dibelit, eia“ des Distelfinken  
hervorbrachte. Wenn wir des weiteren hören, daß  
selbst der Kirchsternbeißer, dessen klobigem Schnabel  
man solche Kunst kaum zutrauen möchte, sich die Töne  
seiner Stubengenossen zu eigen machte, wird man  
meine oben aufgestellte Behauptung, daß sich wohl  
alle Singvögel in der Gefangenschaft gegebenenfalls  
als Spötter erweisen dürften, nicht mehr so be-  
fremdend finden.

Am weitesten unter den beinahe unzähligen Vögeln,  
die ich im Laufe von 25 Jahren verpflegte, brachten  
es in der Nachahmung fremder Arten die Hauben-  
lerchen. In der „Gef. Welt“ schrieb neulich ein Lieb-  
haber, er könnte alle seine Stubenvögel fortgeben,  
ohne ihre Lieder entbehren zu müssen, wofür er nur  
seine Haubenlerche zurückbehielte, da sich diese im Laufe  
der Zeit alle ihre Weisen zu eigen gemacht habe.

Wenn diese An-  
gabe manchem  
übertriebenen-  
erscheinen  
sollte, so kann  
ich sie doch  
nach meinen  
Wahrnehmungen  
nur vollauf be-  
stätigen.

Damit sind  
wir bei einem  
jener Fälle ange-  
langt, die uns  
zeigen, daß die  
Erfahrungen des  
Liebhabers auch  
für die Beurtei-  
lung der frei-  
lebenden Vögel  
bedeutungsam wer-  
den können. Um  
ihretwillen kom-  
men wir doch wohl nicht um das Zugeständnis herum, daß  
sich die Haubenlerche auch in der Natur als Spötter  
betätigt, da wir immer wieder in der Gefangenschaft  
sehen, daß sie mit spielender Leichtigkeit alle Vogel-  
arten ihrer Umgebung nachahmt. Wenn wir in dieser  
Hinsicht über einen größeren Schatz von Erfahrungen  
verfügten, so würden wir sicher feststellen können,  
daß das Repertoire der Haubenlerche in den einzelnen  
Gegenden Abweichungen zeigt, die sich darauf zurück-  
führen lassen, daß bestimmte Spezies an dem Brut-  
platz der Vögel vorhanden sind bzw. fehlen. Wollten  
wir bezüglich des Nachahmungsvermögens die ge-  
fangenen Vögel mit ihren freilebenden Artgenossen  
längere Zeit hindurch vergleichen, so würden wir bei  
genügender Vorsicht noch am ehesten in die Lage  
kommen, eine Liste jener Vögel aufzustellen, die wir  
als Spötter bezeichnen müssen.

Wir müssen uns nun auf die Entgegnung ge-  
sagt machen: „Wie ist es denn zu erklären, daß sich  
der Gesang im Freileben so beständig zeigt, obgleich  
die Vögel in der Gefangenschaft so viel Neigung



Sichtenammerfink,  
nat. Größe  
(f. S. 263).

zeigen, die Lieber anderer Arten nachzuahmen?“ Wenn man von uns auf diese Frage eine kurze, bündige, jeden Zweifel ausschließende Antwort erwarten sollte, so müßten wir allerdings unsere Unfähigkeit dazu eingestehen. Immerhin können wir aber doch mancherlei vorbringen, was ein Verständnis dieser Dinge andahnt, und mehr darf man ja bei den meisten Fragen ähnlicher Art nicht erwarten.

Daß die Vögel in der Gefangenschaft so viel mehr Nachahmungstalent zeigen, ist sicherlich darauf zurückzuführen, daß sie dort der gewohnten Umgebung entzogen sind und daß durch die Veränderung der Lebensbedingungen das normale Abrollen — wir wählen absichtlich einen so intransitiven Begriff — ihres Erlebens verhindert wird. Wofür der junge Buchfink draußen im Walde unter gesetzmäßigen Umständen aufwächst, so bringen während jeder Entwicklungsphase seines Lebens unter unzähligen Lauten auch immer solche an sein Ohr, von denen ein spezifischer, starker Reiz auf ihn ausgeübt wird, wie er keinen anderen Tönen eigen ist; das sind aber die Töne des der eigenen Art eigentümlichen Gesanges. Sobald die Brunstzeit herankommt, hört er überall das leise, noch unbeholfene Gezirpe der artgleichen Männchen, bei denen sich allmählich der Gesangstrieb regt, und wenn er davon auch wohl — was die Ausgestaltung des fertigen Liebes angeht — nicht viel lernen kann, so wird doch sicherlich ein gewisser Anreiz zu ähnlicher Betätigung von ihnen ausgehen. (Schluß folgt.)

### Späte Amselbrut im Landespark Baumgarten.

Von Dr. Rudolf Korb.

(Nachdruck verboten.)

In dem in unmittelbarer Nähe des Landesparkes Baumgarten bei Prag gelegenen Garten unserer Sommerwohnung schritt ein Amselpaar noch anfangs Juli zu einer neuen Brut. Das Nest wurde auf einer Akazie in einer Höhe von  $2\frac{1}{2}$  m gebaut. Es ist an eine Stammgabelung förmlich angeklebt und nicht in der Gabel selbst gelegen. In demselben wurden nur zwei Junge aufgezogen. Von Eierchalen war im Garten keine Spur zu erblicken, und allem Anscheine nach wurden nur zwei Eier gelegt. Am 22. Juli verließen die jungen Vögel, schöne und kräftige Tiere, das Nest. Nun teilte sich das Elternpaar in die Erziehung seiner Sprößlinge. Das Amselweibchen mit dem einen Jungen blieb in unserem Garten, während der Amselvater mit dem anderen Sprößling schon am andern Tage verschwunden war. Das Amselweibchen hatte bei der Dürre und dem steinharten Boden mit dem Füttern seine liebe Not. Nur in den Blumenbeeten konnte es Regenwürmer erbeuten. Am 25. Juli beobachtete ich das Amselweibchen wie es bei der tropischen Hitze den Garten nach Nahrung durchsuchte und sogar eine abgefallene Birne am Boden zerhackte. Mit einem Stück der Birne flog es zu dem im Gebüsch harrenden Jungen, ich konnte aber nicht sehen, ob dieses die ungewöhnliche Nahrung aufnahm. Bald darauf zog ein Gewitter auf und unter Blitz und Donner ergoß sich ein wolkenbruchartiger Regen. Nach einer kurzen Stunde

war das herrliche Schauspiel vorüber und ich eilte sofort in den Garten, um nach den Amseln zu sehen. Und siehe da! In einem alten Gartenhause sah ich beide junge Amseln auf den Querstäben der offenen Außenwand unter dem Schutze des Daches hocken. So hatte sich der Amselvater mit dem andern Sprößling nach drei Tagen, die sie in einem benachbarten Garten zubrachten, wieder eingefunden. Bald nach dem Regen war der Tisch für die Amseln wieder gedeckt und beide Eltern suchten emsig nach Nahrung für ihre Sprößlinge. Die Vermutung, daß das zweite Junge von der Kaze gefressen worden sei, hatte sich nicht bewahrheitet. Die Kazingefahr wird meines Erachtens vielfach übertrieben. Unsere Vögel konnten bereits am Tage nach dem Verlassen des Nestes recht gut fliegen und die wohlgenährte Haustage hat nicht einmal viel Lust, auf den Bäumen herumzukriechen. Auch darf man es nicht zu tragisch nehmen, wenn bei dem großen Reichtum der Natur hier und da ein Vogel der Kaze zum Opfer fällt. Dies ist der natürliche Lauf der Welt. Ich würde keinem Sperlinge eine Feder krümmen, aber wenn die Kaze einige auffräge, wäre dies nicht sehr beklagenswert. Die natürlichen Feinde der Vögel sind ohnehin fast ausgerottet.

In dem Landespark Baumgarten konnte dieses Jahr (1911) eine Abnahme der Ebsfänger beobachtet werden. Den Boden des Parkes, der an 150 ha umfaßt, bildet das Alluvium der Moldau, auf welchem die Pflanzenwelt in nahezu tropischer Fülle gedeiht. Infolge seiner tiefen, feuchten und warmen Lage war der Park noch vor wenigen Jahren ein hervorragender Nachtigallenhain. Dieses Jahr hörte ich nur zwei Nachtigallen. Von einer Stelle, wo es in früheren Jahren nie an Nachtigallen fehlte und die an einem Bache in der Nähe der Hauptrestauration liegt, dürftete sie das zunehmende Menschengewühl, vor allem aber das Tag für Tag erklingende Blechgetöse einer Musikkapelle vertrieben haben. Schwarzplättchen, Gartengräsmücke und Fitislaubvogel haben ebenfalls abgenommen. Auch hörte ich nur einen einzigen Pirol. Dagegen ist die Singdrossel überaus zahlreich und erfüllt bis in den halben Juni hinein in den Abendstunden mit ihrem herrlichen Gesang den ganzen Park. Häufig war dieses Jahr auch der Gelbspötter. Dem Gartenrotschwanz begegnet man auf Schritt und Tritt. Den Frühlingsruf des Wendehals hörte ich noch am 9. Juli.

Es ist bedauerlich, daß die Parkverwaltung — und dies dürfte auch anderswo der Fall sein — ihr Hauptaugenmerk auf die Pflege der Pflanzenwelt und vor allem der Blumen richtet und für die Tierwelt wenig Verständnis hat. Bis in die entlegeneren Teile des Parks hinein werden Blumenbeete angelegt und auf die Schaffung waldbartiger Partien wird ein geringes Gewicht gelegt. Die Blumenbeete sollte man in der Umgebung der Restaurationsgebäude konzentrieren. Dadurch wäre der Masse des Publikums Genüge getan, für die Naturkunde dagegen sollte man die übrigen Teile des Parkes unangetastet lassen und einzelnen Partien einen waldbartigen Charakter verleihen. Den Naturfreunden ist der Nachtigallengesang ungleich wertvoller als Teppich- und andere künstliche Blumenbeete.

Auch gegen die Bierfänger sollte man keinen Ausrottungskrieg führen. Als ich vor Jahren von der Bank aus zwei Wiesel beobachtete, hatte ich daran die größte Freude. Der Anblick der kleinen tagelangen, von den Menschen zutode gehetzten Tiere, regte ein an Rührung grenzendes Gefühl. Seitdem habe ich keines mehr erblickt. In diesem Jahre sind die Feldmäuse ungemein zahlreich. Es machte einen überlischen Eindruck, als ich sah, daß einzelne Passanten und sogar ein Parkwächter auf sie losstürzten, um sie mit den Stiefelabsätzen totzutreten. Eines Tages im Juli erblickte ich auf einer Wiese drei größere Tiere, bei näherem Hinschauen waren es Katzen. Sie waren jedoch nach kurzer Zeit wieder verschwunden; man hat wohl eingesehen, daß die Aussetzung von Katzen in einem Naturpark kein richtiges Mittel zur Bekämpfung der Mäuse ist. Was liegt übrigens an den Mäusen in einem Park. Wenn sie ein wenig die Wiesen beschädigen, so fällt dies nicht viel ins Gewicht. Nach einiger Zeit werden sie von selbst wieder verschwinden. Man überlasse sie ihren natürlichen Feinden. Auch an ihnen kann man sich erfreuen, bringen sie doch, sobald der Vogelgesang verummt ist, ein wenig Leben in den Park.

Infolge seiner Lage und des Reichtums an herrlichen Vegetationsbildern und uralten Bäumen kann der Baumgarten den schönsten Parken hinzugezählt werden.

Die Verunreinigung durch weggeworfenes Papier und andere Abfälle hat seit der Aufstellung von Papierkörben abgenommen, läßt aber noch vieles zu wünschen übrig.

### Züchtungsbericht von 1910.

Von Reinhold Fent, Erfurt.

(Fortsetzung und Schluß.)

(Nachdruck verboten.)

**Hartlaubgirtel** — *Sorinus hartlaubi* (Bolle) machten keine Nistankalten, wohl weil ich die Vögel erst im März erhielt und ihre Brutzeit vorbei war. Im Herbst, nachdem das Weibchen eingegangen war, paarte sich das Männchen dem früher mit dem Stieglitz gepaarten Kanarienvögelchen an, es am einmal zu befruchteten Eiern, die Jungen starben aber noch vor dem Auskriechen. Der Hartlaubzeisig hatte sich während des Sommers übrigens dadurch glücklich gemacht, daß er auf's eifrigste die ausgeflogenen Jungen der anderen Finkenarten (Grünfinken, Bärde u. a.) mit aßte. Sekundiert wurde er in dieser Beziehung von dem Weibchen des

**Goldammer** — *Emberiza citrinella* L. Die Goldammer zeigten sich eine Zeit lang sehr launisch- und brutlosig, sie waren aber wohl noch nicht eingewöhnt genug, als daß ich ernstliche Resultate

hätte erwarten können. Männchen Frischfang vom selben März, Weibchen vom Dezember.

**Braunkopffammer** — *Emberiza luteola* *Sparrm.* Männchen wie immer ein sehr fleißiger Tages-, zuweilen auch Nachtfänger. Die Art war im Herbst unter fälschlicher Bezeichnung: Kappen-, später auf mein Monitum als gelbkehliger Ammer angeboten, trotzdem war es mir leider nicht möglich, ein Weibchen zu bekommen.

**Vom Bergfink** — *Fringilla montifringilla* L. und **Erlzeisig** — *Spinus spinus* L. befaß ich nur Weibchen; ersteres ein gegen Mitte April hier gefangener Vogel.

Über **Prachtfinken-Zuchten** wird ja in der „Gef. Welt“ häufiger berichtet, so daß ich mir Ausführlischeres sparen kann; ich berichte daher nur, daß ich mit vollem Erfolg neben den unvermeidlichen, glücklichen Zebrafinkenbruten in zwei Brutten vier rotschnäblige Spitzschwanzamandinen (*Poephila heeki*

*Arth.*), in einer einen Silber schnabel und ferner in einer Brut vier Bastarde Kleinelsterchen  $\times$  Bronzemännchen zog. Amaranthen brachten wiederholt Junge zum Ausfliegen, nicht ganz soweit Auroraastrilbe und Helenasfasänchen (die Einflugöffnung des Nestes der letzteren, anfangs kaum sichtbar, war zuletzt ziemlich groß geworden, sicher durch zu häufiges Nachsehen — natürlich gegen mein Verbot gesehen —, dies dürfte wohl der Grund sein, daß die sonst so fleißig ihre Jungen abenden Vögel die Fütterung mit einem Male einstellten). Grauastrilbe  $\times$  Orangebüchchen Junge, die aber mangels Fütterns der Alten sofort eingingen. Mit

befruchteten und unbefruchteten Eiern war ich im übrigen das ganze Jahr gesegnet.

Bemerkenswert möchte ich noch, daß ein Paar der als so hilflos verschrienen Papageiamandinen sich bei mir trefflich halten, sehr gern allerdings an gequollene Samereien, die ich mit etwas Weichfutter und Biskuit vermischt das ganze Jahr gebe, gehen. Die verschiedenen Paare Goulds und Mirabilis gingen mir dagegen stets nach nicht allzulanger Zeit an der bei ihnen üblichen Selbstsucht ein, mochte ich sie nun im Einzelkäfig oder in der Vogelstube halten. Das letztere schien mir übrigens noch das bessere zu sein, denn ein im Bauer sehr hilflicher Vogel erholte sich im Flugraum etwas, um nach 6—8 Wochen aber doch das Zeitliche zu segnen.

**Weber.** 2 als Dryrweber gekaufte erwiesen sich bald als Flammenweber-Männchen, einen davon behielt ich und hatte nie über seine Verträglichkeit zu klagen. Dagegen sah ich mich gezwungen, ein Männchen Orangeweber in Einzelhaft zu tun, da der brünstige Vogel so pervers war, die ausfliegenden Jungen der Finkenarten zu betreten und sie obendrein mit Schnabelhieben zu traktieren; wohl dank der jäh

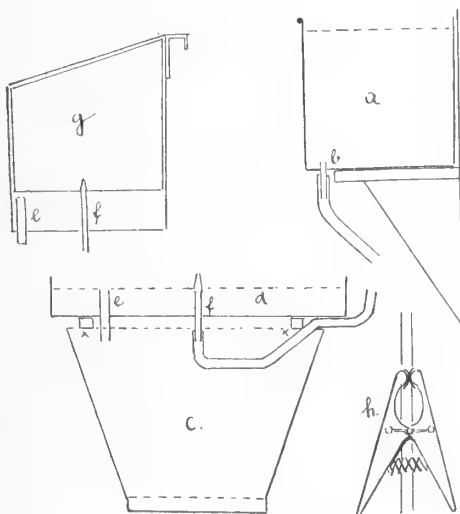

Springbranneneinrichtung (f. S. 264).



verhaltenen Brunst fand ich ihn darauf am anderen Morgen tot.

Weichfresser hielt ich zur eigentlichen Brutzeit nicht in der Vogelstube, später ein Weibchen Zaunkönig und je ein Rotkehlchen, Gebirgsstelze und Wiesenpieper (letzterer im Januar hier gefangen). Interessant ist nun, daß alle vier sich oft genug an Sämereien gütlich taten; so sah ich erst vor wenigen Tagen wiederholt, das Rotkehlchen „Hirse“!! fressen. Möglich, daß dies aus Nachahmungstrieb geschehen ist, vielleicht haben die Vögel beim Auspicken von Weichfutter aus den gequellten Sämereien sich an letztere mitgewöhnt und daraufhin öfter auch von trockenen genascht. Betreffs des Zaunkönigs möchte ich, im Gegensatz zur allgemeinen Meinung, raten, den Vogel, vorausgesetzt, daß er futterfest ist, lieber in der Vogelstube fliegen zu lassen, als im Einzelkäfig zu halten. Der Vogel ist in ersterer so recht in seinem Element, er findet Schlupfwinkel die Hülle und Fülle, kann sich aus den verschiedenen Futternapfen das Passende zusammensuchen, was er sehr gern tut, und a. m.; verträglich ist er und wird trotz seiner lecken Neugier, wenigstens nach meinen Beobachtungen, nicht angefehdet, ganz abgesehen davon, daß er sich schon stets den Rücken freihält. Sein drolliges, zutrauliches Gebaren kommt auch nur beim Freiflug richtig zur Geltung und so bereitet er seinem Pfleger mehr Vergnügen, als wenn ihn letzterer im Käfig hält. Natürlich will ich mit diesen Worten nicht etwa jeden Vogelstubenbesitzer auffordern, sich schleunigst so einen kleinen Kerl anzuschaffen, ein diffiziler Vogel ist und bleibt der Zaunkönig stets.

## Versteht der Papagei, was er spricht?

Von Fr. Oberin Kanzler.

(Nachdruck verboten.)

Obgleich ich „eigentlich“ gar keine Zeit habe, jetzt, während der Hochflut im Betrieb, bringe ich es doch nicht fertig, zu schweigen, wenn es sich um eine so interessante Papageienfrage handelt wie die obige.

Voraus schicken möchte ich, daß ich keinen Versuch machen will, ungläubige Thomasse zu bekehren, sondern ich will nur mein Glaubensbekenntnis hier niederlegen, das sich aus den Erfahrungen heraus, die ich an meinen Papageien machte, bildet. Wenn ich dabei einige Geschichtchen, die ich schon früher erwähnte, wiederhole, um sie als Beispiel oder Beleg heranzuziehen, so bitte ich dieser Wiederholungsünden wegen um Verzeihung.

Mein erster Jaso, Peter, war der begabteste, den ich besaß; es mag auch sein, daß ich mich am meisten mit ihm beschäftigt habe, weil er z. Bt. der einzige Vogel war, den ich verpflegte. Er hat manchen netten Spaß geliefert. Wenn ich ausging, sagte ich ihm ab und zu: „adieu, adieu, leb wohl, mein Herzchen“ — öffnete ich die Kleiderschranktür, um Mantel und Schirm herauszunehmen, so rief er schon: adieu, adieu, leb wohl, mein Herzchen! Einmal konnte sich eine redselige Besucherin gar nicht zur Tür hinausfinden, sie stand und stand und schwatzte und schwatzte und fand kein Ende, da half ihr Peter dazu, indem er ebenso höflich wie deutlich sagte: adieu,

adieu, leb wohl, mein Herzchen! Sie verstand auch den zarten Wink und verschwand. Er hat später bei gleicher Gelegenheit, aber einer anderen Person gegenüber, den Scherz wiederholt. Er mußte also doch, daß das ein Abschiedsgruß ist, den man beim Weggehen anwendet — er hätte doch sonst auch alles mögliche andere aus so großem Wortschatz anbringen können. Das Gravierendste in dieser Hinsicht, was ich erlebte, war bei Gelegenheit eines Ständchens, das mir von einigen Patienten zum Geburtstage gebracht wurde. Es war früh am Morgen und alles noch still, als die leisen gedämpften Männerstimmen vor meiner Wohnungstür einen Choral anhuben. Ich war innerlich ganz gerührt von dieser ungeahnten Aufmerksamkeit und lauschte andächtig; auch die Vögel waren ganz stumm und starrten mit großen Augen nach der Tür. Plötzlich sagt Hellmut, der Jaso: „Halloh, halloh, was für ein Spektakel!“ Und Tessi, der Nachtaugentakadu sekundierte: „Herrjemerschnee, was ist denn das für 'ne Schweinerei!“? Sie sprechen beide sehr viel, es sind nicht etwa die einzigen Redensarten, die sie sprechen können. Man kann also doch unmöglich annehmen, daß es Zufall war, daß sie gerade diese anwandten. Der Gesang war ihnen ein Lärm, ein Spektakel, bei dem sie die erwähnten Sätzchen auch sonst anwenden. Der Kolko des Herrn Pfarrer Pesch ruft beim Gewitter: „Halloh, halloh, was für ein Spektakel“ — das ist dieselbe Sache. Die Vögel kennen doch also ganz genau die Bedeutung dieser Worte.

Peter rief, wenn ihm etwas Unangenehmes passiert war, d. h. wenn er seine Visitenkarte abgegeben hatte, wohin sie nicht gehörte, Huhuh! Und er rief so lange, bis ich kam, das Ärgernis aus dem Weg zu räumen. Dabei wußte er also auch, was das Huhuh bedeutete. Er ging aber noch weiter; er wußte, wenn er Huhuh rief, dann ließ seine Frau Oberin ihre eiligen Schreibereien im Stich und kam zu ihm; er rief nun auch Huhu, wenn er gar kein Kleckschen geliefert hatte; gelang es ihm, mich auf den Leim zu locken, dann kam er schleunigst herangeklettert und hielt das Köpfschen zum Krauelen hin, um mich für eine Weile an seinem Bauer festzuhalten. Und so ein Bursche sollte nicht verstehen, was er spricht?! Eine andere kleine Geschichte verweise ich in das Reich des Zufalls: Ich hatte einen sehr großen Waldstrauß in einer großen Vase im Zimmer stehen, dachte am Morgen noch, den mußt du aber herausnehmen, wenn du Peter herausläßt, hatte es dann aber doch veräußt, und die Folgen blieben nicht aus: ich war auf kurze Zeit ins Nebenzimmer gegangen und hörte dort ein entsetzliches Klirren, Plätschen erschrecktes Plattern und bei meiner beschleunigten Rückkehr an den Ort der Tat bot sich mir ein buntes Chaos von Zweigen, Scherben und Wasserströmen. Peter starrte von einer Ecke seines Bauers auf den angerichteten Schaden herunter; ich fing an zu schelten, das Wort erstickte mir aber vor Lachen im Munde, weil der Strick rief: Bravo, dacapo! Solche Witzen sind nett und drollig, aber keine Belege zu der Behauptung, daß der Papagei versteht, was er spricht. „Geist“ hat er darum noch lange nicht und demüßte er haben, wenn er den Witz gewollt hätte. — Morgens rief mir Peter vom Nebenzimmer meine

Schlafzimmers aus „guten Morgen“ zu; schwieg ich, kam noch einmal „guten Morgen“ — fand das auch kein Echo, folgte ein energisches: „guten Morgen, meine Frau Oberin!“ Das hatte ihm niemand gesagt, er machte damit also kenntlich, daß er mir guten Morgen sagen wollte und auf Antwort wartete. — Wenn doch über diese Angelegenheit berufener Federn, als es die meine ist, sich äußern wollten! So schuldet uns z. B. Herr Schreiner-Wien noch den in Heft 10 vom 10. März 1910 versprochenen Bericht über den „grauen Weisen“, der zirka 700 Worte sprechen kann. Herr Schreiner könnte doch massenhaftes Material liefern. Vielleicht fürchtet er sich vor dem Anfang, weil er nicht wissen wird, womit zuerst beginnen bei der Fülle des Interessanten. Schon Moko, der Jaso seines Vaters, muß ein sehr interessantes Geschöpfchen sein. Was fördert nun wohl erst noch Aura alles zutage! Also bitte, Herr Schreiner! Versprechen muß man einlösen! Lassen Sie doch mal Aura das Wort.

### Kleine Mitteilungen.

**Rußköpchen als Pflegeeltern.** Kürzlich ereignete es sich, daß, als in einem Nistkasten der Wellensittiche vier Junge den Eltern entschlüpfen und diese zehn Tage alt waren, das Weibchen neuerdings zu legen begann, es jedoch nur zu einem Gelege von zwei Eiern brachte. Da es nach meinen Erfahrungen aussichtslos war, diese zwei Eier im Kasten zu belassen, um hiervon Junge zu erwarten, nahm ich dieselben in der Erwartung, daß von den übrigen Paaren eines bald mit dem Legen beginnen werde, aus demselben heraus und legte sie inzwischen einem Kanarienneibchen, welches auf vier unbefruchteten Eiern brütete, unter. Schon nach mehrtägiger Bebrütung derselben erwiesen sie sich als befruchtet. Nachdem noch immer keines der übrigen Wellensittichpaare legte, so war ich gezwungen, die Eier dem Kanarienneibchen, welches, nebenbei bemerkt, sich bisher stets als gute Brüterin bewies, zu belassen obzwar sie die jungen Wellensittiche nicht hätte aufziehen können. Aus diesem Grunde nahm ich die zwei Eier nach sechszehnlägiger Bebrütung dem Kanarienneibchen fort und legte sie als letzte Station versuchsweise dem einen Paar Rußköpchen, welches zufällig gerade zu jener Zeit noch auf sechs klar gebliebenen Eiern brütete, unter. Nach einigen Tagen machten sich die entschlüpfenden jungen Wellensittiche durch lautes Zirpen bemerkbar und ich war nun sehr neugierig, ob auch die Rußköpchen ihre Pflegeeltern großziehen werden. Wider Erwarten ging wirklich alles ganz glatt. Dieselben wurden mit großer Sorgfalt aufgezogen und haben schön und vollbefiedert vor einigen Tagen den Nistkasten verlassen. Auch jetzt werden sie noch zeitweilig von den Rußköpchen gefüttert. Durch diesen Versuch wurde ich wieder um eine Erfahrung reicher, denn ohne die Rußköpchen wären diese beiden Wellensittiche nicht groß geworden, da der Altersunterschied zwischen den schon zehn Tage alten Jungen und den dann erst gelegten zwei Eiern, welchen erst nach zirka achtzehn Tagen Junge entschlüpfen konnten, viel zu groß gewesen und sie bestimmt von den bedeutend älteren Geschwistern erdrückt worden wären.

Max Schlusche.

Der einfachste Weg, einen Springbrunnen (s. Abb. S. 261) für die Vogelstube herzustellen, ist folgender: An der Wand der Vogelstube oder im Vorraum wird auf einem Wandbrett ein Gefäß a aufgestellt, welches am Boden ein Abflußrohr b hat. Auf dem Boden der Vogelstube steht ein Eimer c, auf diesem befindet sich ein flaches Gefäß d, das mit einem Überlaufrohr e und einem kurzen Rohr f in der Mitte versehen ist. Der über dem Boden des Gefäßes d befindliche Teil des Rohres f dient zum Aufsetzen der Springbrunnenpippe, deren Öffnung mit einem feinen Loch versehen sein soll, damit der Wasserverbrauch ein recht geringer ist; über das untere Ende des Rohres f wird ein Schlauch gestülpt, dessen anderes Ende über das Rohr b

am Gefäß a. Ist die Entfernung zwischen a und d sehr groß, so nimmt man zur Verbindung der beiden Gefäße Bleirohr, und nur die beiden Endstücke werden von Gummischlauch hergestellt. Das Gefäß stellt man nicht unmittelbar auf den Eimer c, sondern legt dazwischen vierkantige Stäbe, um den Schlauch oder das Bleirohr hindurchzuführen zu können. Das Gefäß a ist mit einem Brettle zu bedecken, damit nicht Vögel verunglücken können und das Wasser nicht durch die Entleerungen der Vögel verunreinigt wird. Die ganze Einrichtung läßt selbstverständlich allerlei Kombinationen zu. So kann der Eimer c durch Gewächse verdeckt werden oder durch eine Steingruppe und dergleichen mehr. Soll der Zufluß von a unterbrochen werden, so schließt man den Schlauch mit einer Papierklammer h.

**Aiefernammerfink** — *Spizella pinetorum Salvin.* Von A. Fotelmann, Hamburg-Großhorstel, wurde dieser zierliche kleine Ammerfink, soweit bekannt, vor kurzer Zeit das erste Mal eingeführt. Er vereinigt in seinem Äußeren die schlanke Gestalt der Ammer mit der Zierlichkeit eines kleinen Finken. Seine Färbung ist folgende: Oberkopf tiefkastanienbraun, an den Seiten dunkler begrenzt, die Stirn ist schwärzlich; ein Augenbrauenstreif und die Kopfschuppen sind weißlich; die Ohrdecken dunkelgrau, nach hinten und oben dunkler begrenzt; Genick, Hinterhals, Unterrücken, Bürzel und Oberschwanzdecken aschgrau; Ober Rücken, Schulter rotbraun mit dunklen Schaftstrichen; Unterseite hell aschgrau; Bauchmitte und Unterschwanzdecken heller, weiß; kleine Flügeldecken aschgrau, mittlere und große schwarzbraun, außen rotbraun, an den Spitzen weißlich gerandet; Aieflügel, Handdecken dunkel braungrau, heller gerandet; Schwinge dunkel graubraun, Handschwinge schmal, bräunlichweiß gerandet, Armschwinge außen braun gerandet, die inneren wie der Rücken; Schwanzfedern wie Handschwinge; Auge dunkel; Schnabel hornbraun, Unterschnabel heller; Füße hornbraun; Länge 130 mm. Die Heimat Guatamala.

Die **Mauersegler** haben Berlin in der Nacht vom 31. Juli verlassen. Ein gewiß frühzeitiger Termin. Jedenfalls auch eine Folge der anhaltenden Dürre. Ihre Nahrung, die kleinste Insektenwelt, hat wohl auch eine Frühreife durchgemacht, was auch alles in der Vegetation. Wohl sah ich noch bis zum 4. August in der Dämmerung einige kleinere Gruppen, doch können dies nur Durchreisende aus nördlicheren Gegenden sein. B. Böhme.



### Bücher und Zeitschriften.

Von der Zeitschrift „**Zoologischer Beobachter**“ — Der Zoologische Garten — Verlag von Mahlau & Walschmidt in Frankfurt a. M., erschien soeben Nr. 5 des LIII. Jahrgangs für 1911 mit folgendem Inhalt:

Neues aus dem Zoologischen Garten in Gizah bei Kairo. Von Ad. Andres, Bacos-Kamleh, Ägypten. — Crinologisches über die Wölfe Ungarns. Von Clemer Bokor, Leutnant im 26. Infanterieregiment, Gsztergom (Ungarn). — Ornithologische Kollektaneen aus Österreich-Ungarn. (Aus Jagdzeitungen und Tagesblättern.) Von Viktor Ritter von Eschuzi zu Schmidhoffer in Hallein. (Fortsetzung.) — *Pelecanus onocrotalus L.* in Bayern. Von Dr. Merz-Buchberg. — Töten starke Schallwirkungen Vogeljunge in Eiern? Von Wilhelm Schuster, Pfarrer in Obergumpert (Kreis Heidelberg). — Nachruf für H. Hocke und Adolf Müller. — Kleinere Mitteilungen. — Literatur.

**Patentschau**  
Vom Verbands-Patentbureau  
O. KRUEGER & Co., DRESDEN, Schloßstr. 2.  
Abschriften billigst. Auskünfte frei.

### Gebrauchsmuster:

- Nr. 45 h. 472171. Federnde und ausziehbare Stützstange für Vogelflässe. Edward Jork, Berlin. Ang. 8./6. 11.
- Nr. 45 h. 471924. Zusammenlegbarer Käfig. Gustav Moraw, Jossen. Ang. 20./6. 11.

### Aus den Vereinen.

„Reglutha Zürich.“ Herr Steiner hält am 23. und 30. August, je abends 8½ Uhr, im Hotel Pfauen einen Vortrag über: Beiträge zur Bestimmung eines natürlichen Systems der Prachtfinken. Gäste stets willkommen.

Der Vorstand.

### Vom Vogelmarkt.

Von seltener auf den Vogelmarkt kommenden Vögeln werden angeboten:

- J. Decker, Bremen, Wallstraße 3a: Roter Kardinal.  
 August Fockelmann, Tierpark, Hamburg-Großborstel: Gelbgelochte Amazonen, Kaktusfittiche.  
 J. Heber, Kürschnermeister, Münsterberg i. Schlef.: Eichelheher, einige Worte sprechend, blaue Turkeltauben, Ringeltauben.  
 Apotheker Jaeger, Darmstadt: 1,0 kleiner Kubastut, 0,1 Lauffhühnchen.  
 v. Volborth, Rostock i. M., Bismarckstraße 5: 1 Weißohrheher, 1 brasilianische Weißhalspottrossel, 1 Purpurtangare, alles Männchen.



Herrn J. C., Glehn. Die Verfärbung des Männchens Paradieswitwe geht zu verschiedenen Zeiten vor sich, meist in unserem Frühsummer oder Herbstmonaten (September). Sie ist in sechs Wochen beendet. Das Männchen hat dann auch die langen Schwanzfedern. Die Männchen im Winterkleid sind billiger, und da die Verfärbung zu beobachten recht interessant ist, so ist die Anschaffung grauer Männchen ratsam, welche sich von den Weibchen durch das stärker hervortretende Schwarz der Oberseite kenntlich machen. — Die Zahl vor dem Komma gibt die Anzahl der Männchen, die hinter dem Komma die der Weibchen an. — Die weißen Keisfinken können jetzt noch in der im Freien stehenden Voliere eine Brut aufbringen.  
 Herrn C. M., Hamburg. Bei dem roten Kardinal waren Blutergüsse ins Gehirn festzustellen.

Herrn F., Erfurt. Schamamännchen zerstören häufig die erste Brut, während sie bei der zweiten gut misfüttern. Jedoch sind diese Vögel auch individuell verschieden in ihrem Benehmen. — Der junge Inkariinfink ist jedenfalls den Angriffen seitens der Alten erlegen. Verletzungen am Kopf und Einbeulungen der Schädeldecke sowie die mitgeteilte Beobachtung lassen das mit Sicherheit annehmen. — Daß Sperlinge den Webern zugerechnet werden und ihnen nahestehen, ist nichts Neues. Im allgemeinen unterscheiden sich die Weber (zu denen auch die Prachtfinken und Widafinken gehören) von den Finken dadurch, daß die Weber 10 Handschwinge haben, jene nur 9. Bei manchen Webern ist aber die erste Handschwinge verkümmert, was auch bei den Sperlingen der Fall ist. Diese Tatsache und der dem Nestbau der Weber ähnliche Nestbau der Sperlinge (rundes überdachtes Nest) bestimmte Lafresnaye (1850) die Sperlinge zu den Webern zu zählen. Die beiden Gruppen lassen sich eben nicht scharf voneinander trennen.

Herrn R. M., Koshmin. 1. Nymphenfittiche fördern die Prachtfinken beim Brüten nicht. Nisttöpfchen sind häufig Störenfriede. 2. Nistkäfen für Nisttöpfchen sind bei den meisten Vögelhändlern und Käfigfabrikanten erhältlich. 3. Die Verpflegung ist die der Wellenfittiche. 4. Die Maße eines Nisttöpfchen- (Wellenfittich-) Nistkastens sind: lichte Weite etwa 15 cm, lichte Höhe etwa 25 cm, Durchmesser des Fluglochs 4 cm. (Näheres siehe „Vogelzuchtbuch“.)

Herrn Prof. J., Danzig-Vangshur. Der Ammer ist der Nötelammer — *Emberiza rutula* (Pall.), Brutvogel in Sibirien bis zur Lena, Daurien und Baikal, der Mandchurien und Nordchina.

Herrn R. R., Konneburg. Gegen die Lähmungserscheinungen gibt es kein Mittel.

Herrn Regierungsrat P., Karlsruhe. Der Vogel wird im Berliner Zoologischen Garten Spleißflügel genannt. Sein wissenschaftlicher Name ist *Psaroglossa spiloptera* (Vig.) Er wurde früher als Starvogel angeprochen, neuerdings stellt man ihn unter die Timalien und zwar in die Unterfamilie Liotrichinae, also in die Nähe des Sonnenvogels. Der Vogel kommt alljährlich in wenigen Stücken, wird aber meist nicht erkannt. Im Berliner Zoologischen Garten ist er vorhanden. In einem der nächsten Hefte wird über ihn berichtet.

Herrn A. G., Passau. Unter dem Namen *Pavua fittich* kommen verschiedene, sehr ähnliche Arten in den Handel. Meist wird es sich um *Conurus leucophthalmus* (P. L. S. Müll.) aus Brasilien handeln, der auch in den Ländern der Amazonenitromes, Bolivien, Kolumbia, Trinidad, Guiana vorkommt. Er ist als ein harter, leicht zu verpflegender Keilschwanzfittich bekannt, dessen Gelehrigkeit vielfach gerühmt wird. In seiner Heimat soll er sehr gemein sein. Er wird nicht allzuhäufig eingeführt. Näheres siehe „Die fremdländischen Stubenvögel von Dr. Karl Ruß“, Band III, „Die Papageien“, Seite 236 ff.

Herrn A. S., Karlsruhe. Das japanische Mövchen ist infolge von Darmentzündung eingegangen.

Fräulein G. D., Kaiserswerth. Der Kanarienvogel ist an einer mit Abzehrung verbundenen Verdauungsstörung eingegangen.

Herrn Lehrer H., Waldenburg in Schlef., ist brieflich Bescheid zugegangen.

Herrn Dr. R. K., Prag; Herrn W., Offenbach; Herr P. B., Berlin; Herrn F. W., Wolfersdorf (Böhmen): Beiträgend erhalten.

Herrn K. und G., Kreibitz. Mir ist es nicht gelungen über „Kapitelmeisen“ näheres zu erfahren. Vielleicht kann ein Leser der „Gefiederten Welt“ Auskunft geben? — Wahrscheinlich handelt es sich um eine nur auf bestimmte Dittichfinken beschränkte Viehhoberei.

Herrn B. M., Düsseldorf. Die Fäulnis des Kadaver der Graasmücke war so stark fortgeschritten, daß die Feststellung der Todesursache nicht erfolgen konnte. Jedensfalls ist zu empfehlen, alle Vögel aus der Voliere herauszunehmen, sie einzeln unterzubringen und die Voliere gründlich zu reinigen und zu desinfizieren. Wenn dann kein Todesfall mehr vor gekommen, kann die Voliere wieder besetzt werden. — Bei den Würgern handelt es sich doch wahrscheinlich um junge, diesjährige Vögel. Es fehlen im Futter knochenbildende Stoffe. Dem Futter ist phosphorsaurer Kalk beizumengen und viel lebende Insekten sind zu reichen.

Fräulein M. H., Würzburg. Die Todesursache konnte nicht festgestellt werden. Die Eingeweide des Vogels waren schon zu stark in Fäulnis. Wenn sich die N. so stark verfolgen, müssen sie anderweitig untergebracht werden. Später im Herbst und Winter, können sie wieder zusammengebracht werden.

Herrn K. und S., Hamm. Bei dem Bronzemännchen konnte die Todesursache nicht festgestellt werden. Konnte un Graufittich litten an Verdauungsstörungen, die Konne zu gleich an Gelbsucht.

Herrn B. J. Die angebotenen Bastarde sind: 1,1 Grauedelfänger × Kanarie, 1,1 Bronzemännchen × Muskatfink, 1,1 Muskatfink × Maskengürtelamandine, 1,0 Mossambitfink × Grauedelfänger, 1,0 Grauzenkeißig × Kanarie (zweijährig, goldgelb, ausgefärbt), 3,1 desgl., diesjährig, unausgefärbt, 1,0 Magellanzeißig × Kanarie, diesjährig, unausgefärbt, 1,0 Indigozink × Kanarie, junger, vor kurzem flügg gewordener Vogel, Geschlecht noch unbestimmt.

Herrn C. R., Marienwerder. Man verhindert das Aufkommen von Mehlmilben in dem Mehlwurmszuchtkasten dadurch, daß man die Weizenkleie, bevor man sie in den Kästen schütten, hoher Wärme (im Backofen) aussetzt. Die Milben werden auf diese Weise getötet. Wärme und Trockenheit vertragen sie nicht, Feuchtigkeit befördert ihre Vermehrung. Im Kleienkäse vorhandene Milben vertreibt man aus der Zuchtstube durch Erwärmen der Riste vom Boden aus. Man stellt zu diesem Zweck die geöffnete Riste auf den erwärmten Ofen, legt darüber ein weißes Tuch, in welches sich die Milben, welche der Wärme entgegen wollen, flüchten. Am besten legt man, sobald ein Tuch von Milben befreit ist, ein zweites darüber und so fort. Meist ist diese Prozedur mehrmals zu wiederholen.

Herrn Pf. B., Niederhausen. Die Arbeit werde ich gerne veröffentlichen. Sie ist mir bisher nicht zugegangen.



# Die Gefiederte Welt.

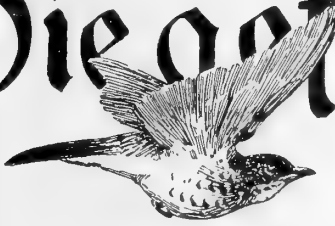

Wochenchrift für Vogelliebhaber.

## Albinismus und Farbenspielarten mit besonderer Berücksichtigung der japanischen Mövchen.

Von H. St., Veg. Zch.

(Fortsetzung.)

(Nachdruck verboten.)

sehen wir nunmehr speziell zum jap. Mövchen über. Dieses stellt eine von den Japanern seit Jahrhunderten aus dem Bronzemännchen erzüchtete Abart r, und zwar aus dem spitzschwänzigen Bronzemannchen, wie ich durch verschiedentliche Bastardierungen der jap. Mövchen mit anderen Prachtfinken deutlich nachgewiesen habe. Übrigens lassen auch bei den Mövchen selber die braunen, schuppenartigen Abzeichen der Brust und Bauchseiten gar keinen anderen Schluß als diesen. Im Jahre 1872 wurden sie von dem Direktor Bekemans in Antwerpen zum ersten Male in Europa eingeführt, und zwar in zuerst einer schwarzen, sodann weißen und schließlich gelbbunten Varietät. Von den Japanern anfänglich und wohl jetzt noch in der Absicht gezüchtet, reinweiße Vögel zu erhalten, haben sie gleich allen übrigen Auszüchtern bereits mehrere Farbenspielarten hervorgebracht, eine Erscheinung, die also schon von vornherein zu erwarten war. Kräftige Nahrung, gute Zuchtbedingungen und der Ausfall der Reinigung der Art von schwächlichen, entarteten Individuen, welche in der freien Natur überall stattfindet, lassen besonders solche Abarten entstehen, welche sich anfänglich der Gefiedersfärbung stets durch das Auftreten weißer Federn, also des Albinismus, bemerkbar machen. Ich betone diese Entstehungsart, besonders des Albinismus, nochmals, da speziell beim Kanarienvogel schon die mannigfaltigsten und unglaublichsten Hypothesen bezüglich seiner gelben Kulturrasse ausgesprochen wurden. Auf gar nichts anderem beruht das eigenartige Verfahren der Japaner, das japanische Mövchen zu züchten. Nach Herrn Reyer steht sie in folgendem: (Siehe Dr. Ruß: „Die embländischen Stubenvögel I.“ 1879.) „Der japanische Züchter vermag in wenigen Generationen vom rohen Wildling die vollkommen schneeweiße Kulturrasse zu erzielen. Das Verfahren dieser Züchtung besteht darin, die Vögel durch die reichlichste Verpflegung in Brut zu bringen und die letztere unter den

günstigsten Verhältnissen zur üppigsten Entfaltung, bei welcher sodann gar keine besondere Zuchtwahl notwendig ist, indem die Vögelchen ganz von selber in der mannigfaltigsten Weise ausarten.“ Wie wir uns diese üppige Entfaltung unter günstigsten Verhältnissen vorzustellen haben, beschreibt Dr. A. Reinicke in einer Schilderung an Dr. Ruß im Jahre 1878: „Die alten Zuchtvögel werden nur dazu benutzt, daß sie möglichst viele Eier legen und diese bis zum Erbrüten bringen; von dem Augenblick des Ausschlüpfens an aber nimmt der Züchter die jungen Vögel in seine eigene Obhut. Dazu hat man hier Vorrichtungen, welche nach meiner Überzeugung der Substanz aller praktischen Vogelzüchtung sind. In Nestern von etwa 15 cm Durchmesser, aus weichem Stroh geflochten, deren eins neben dem anderen auf einer Matte am Fußboden steht, vor welcher letzteren der japanische Züchter in seiner bekannten Weise hockt, sieht man die jungen Vögel bis zu 20 Köpfen in einer solchen Wiege beisammen. Jedes Nest wird mit einem ebenfalls aus Stroh geflochtenen Deckel, welcher oben nur ein Luftloch von kaum 5 cm \*) hat, bedeckt. Es ist höchst interessant mitanzusehen, wenn der japanische Züchter den Deckel des einen Nestes nach dem anderen hebt und nun mit einem aus Bambusrohr geschnitzten Löffelchen die sich ihm unter entsehllichem Gezirp entgegenstehenden kleinen Schnäbel befriedigt, mit einer Kunstfertigkeit und einem Geschick, wie es die Köchleise, welche zehn bis zwölf Junge im Nest hat, kaum bewunderungswürdiger zu tun vermag. So wird jedes Schnäbelchen, bez. Kröpfchen bis oben angefüllt, denn darin scheint die größte Kunst dieser Zucht zu bestehen, daß man jeden jungen Vogel so reichlich als nur irgend möglich ernährt.“ Unter diesen Umständen ist also die überraschend schnelle Ausartung der wilden Rasse leicht verständlich. Was für uns das Wichtigste ist, das ist die Art der Ausartung, welche, neben einer nebensächlichen Gestaltsvergrößerung und -änderung, bei unseren japanischen Mövchen, wie wohl bei ähnlichen Verhältnissen auch bei vielen anderen Tieren, im Auftreten des Albinismus besteht. Daran müßten wir aber festhalten, daß an der Gefiedersfärbung, am Pigment nichts geändert wurde, daß dieses nicht verändert oder gar in ein neues

\*) Sollte wohl 6 mm heißen?



solches umgewandelt ist, sondern das es lediglich verschwindet. Es tritt auch kein neues Pigment auf, denn weißes Pigment gibt es nicht. Der ganze Einfluß der oben geschilderten Züchtung beschränkt sich darauf, das bereits vorhandene Pigment zum Schwunde zu bringen. Soweit wären die Abänderungen, die wir heute an japanischen Mööchen wahrnehmen, erklärlich, es tritt jedoch seltsamerweise noch eine gelbe Varietät auf, für welche die Erklärung nicht so nahe liegt. In dem Bestreben, eine möglichst einfache und doch wahrscheinliche solche zu finden, gelangte ich zu den nachfolgenden Darstellungen der Entstehungsart der Farbvariationen, für welche ich teilweise in den Aufsätzen L. Noorduijns Beweise gefunden habe, deren Richtigkeit ich aber keineswegs als unanfechtbar hinstellen möchte, da sie zum großen Teile auf hypothetischen Voraussetzungen aufgebaut sind.

Suchen wir uns vor allem über das Zustandekommen der Gefiederfärbung bei den Vögeln klar zu werden, um dann auch das Wesen des Albinismus und der Farbvariationen zu verstehen. Indem ich dem Aufsatze des Herrn Noorduijn folge, welcher in der „Gef. Welt“ 1904 unter dem Titel „Über Gefiederfärbung“ erschien und im speziellen auf denselben hinweise, gebe ich kurz eine Übersicht über das Zustandekommen der hauptsächlichsten und für uns in Frage kommenden Gefiederfärbungen, wie solche durch mikroskopische und chemische Untersuchungen festgestellt wurden.

Die Gefiederfarbe ist vor allem abhängig von dem Vorhandensein eines Farbstoffes (Pigment), sodann aber auch von der Struktur, dem Bau der Feder. Das Pigment befindet sich in den Zellen des Federmarkes und tritt in den Farben grau, braun, schwarz, rot, gelb und blau auf. Die Strukturfärbung ruft die Farben violett, blau, grün und manchmal gelb hervor, d. h. ihr Wesen besteht in der Brechung des Sonnenlichtes nach diesen Farben durch geeigneten Bau der Oberfläche der Federn. Es ist ferner wichtig für uns zu wissen, daß, wie Noorduijn wenigstens für den Kanarienvogel angibt, die Pigmente in seinem Gefieder aus drei Farbstoffen bestehen, gelb, braun und schwarz, deren Gesamtheit das schmutzige Grün des wilden Vogels ergibt. Ich erwähne dies jetzt schon, weil ich an Hand meiner Überlegungen zu einer anderen Auffassung gelangt bin, die im wesentlichen allerdings von dieser kaum abweicht. Ferner ist noch zu beachten, daß dieses Grün des Kanarienvogels ein anderes ist als dasjenige der Papageien z. B. Eine einfache und kleine Überlegung wird uns hiervon überzeugen: ein habender grüner Kanarienvogel zeigt, auch wenn sein Gefieder vollständig durchnäßt ist, die grüne Farbe seines Gefieders unverändert; dagegen verwandeln sich die grünen Federn einer Blaustirnamazone, wenn sie naß werden, in solche von brauner, schmutziger dunkler Farbe. In ersterem Falle wird die Farbe eben vom Pigmente hervorgerufen, welches durch das Naßwerden nicht verändert wird, während bei den Papageien und ähnlich grünen Vögeln eine Doppelwirkung vorliegt, einmal des braunen, dunklen Pigmentes und der, das Sonnenlicht nach einer bestimmten Farbe, meist Blau, zerlegenden Oberschicht der Federn, welcher durch das Naßwerden diese Fähigkeit genommen wird.

An früherer Stelle wies ich bereits auf die auffallende Tatsache hin, daß grüne Federn ohne Unterschied und Ausnahme stets gelb werden, in Fällen, wo andere weiß werden, also wir von Albinismus sprechen. Unter Albinismus verstehen wir nun allerdings das Fehlen sämtlichen Pigmentes in der Epidermis der obersten Körperhaut, und aller, von ihr entwickelten, besonderer Gebilde, wie Haare, Federn, Hornschichten (Schnäbel der Vögel) und farbige Iris des Auges. Daher wird ja auch das Erscheinen sog. „roter Augen“ für das sicherste Zeichen und die letzte Stufe des Albinismus betrachtet. Wie jedoch auch Noorduijn 1910 in der „Gef. Welt“ im Artikel über „Vererbungserscheinungen bei Kanarienvögeln“ angibt, sind zwei verschiedene Faktoren zu unterscheiden, welche diesen vollständigen Albinismus hervorrufen, die beide sowohl getrennt als auch zusammen ihre Funktionen verrichten können. Daher die Erscheinung vollständig weißer Tiere mit schwarzen Augen, neben solchen mit roten Augen. Daß auch das umgekehrte statt finden kann, gibt Herr Noorduijn selber den Beweis, indem er bemerkt, daß er zwei weißgelbe Kanarienvogelweibchen erhielt mit roten Augen. Wenn wir nun noch auf die eigenartige Korrelation hinweisen, die bei einem Vogel, der selbst nur eine schwarze Feder oder dunklen Flecken besitzt, rote Augen ausgeschloffen sind, so wird sich uns schon hier die Erkenntnis aufdrängen, daß der gelbe Farbstoff offenbar anderer Natur ist und andere Eigenschaften besitzt als die übrigen braunen und schwarzen Pigmente. Dies bedingen, wenn sie vorhanden sind, schwarze Augen, während das gelbe Pigment keinen Einfluß auf die selben auszuüben scheint. Um endlich noch der dritten Kulturrasse unter unseren Stubenvögeln, der Wellensittiche, Erwähnung zu tun, so sei bemerkt, daß in den siebziger Jahren des vorigen Jahrhunderts von van der Snift rotäugige, gelbe Wellensittiche erzüchtet wurden. Gleiches wird 1878 von einem Graf Röder berichtet; also auch hier das Auftreten der gelben Farbe unter den roten Augen. (Fortsetzung folgt.)

## Über die Veränderlichkeit des Vogelliebes im Freileben und in der Gefangenschaft.

Von Fritz Braun, Graubenz.

(Schluß.)

(Nachdruck verboten.)

In der Einförmigkeit der Gefangenschaft, wo alle jene Bewegungen überflüssig werden, die zur Ernährung und Sicherung vor Feinden nötig wären, wird der Gesang in weit höherem Grade spielerisch geübt. Auch der unregelmäßigere Verlauf der Brunst in der Stubenhast trägt das Seine dazu bei, daß sich die Sänger viel häufiger als in der freien Natur in einem ruhigeren, ungeteilten Aufmerksamkeit erregenden Zustande befinden.

Im Freileben singen die Vögel gerade dann am meisten, wenn sie sich in voller Brunst befinden, d. h. in einer Lebenslage, die jede Aufmerksamkeit unmöglich macht und sozusagen den intransitivsten Zustand der tierischen Lebens darstellt. Wenn wir uns das reell vergegenwärtigen, müssen wir zu der Erkenntnis kommen, daß die Nachahmung des Gesanges gleichartiger Männchen im Freileben kaum die entscheidende



alle spielen dürfte, die ihr manche Gesangsforscher schreiben. Jedenfalls dürfen wir darüber die Bedeutung des funktionellen Reizes schlechthin nicht vergessen, und seinen Einfluß auf die betreffenden Organe und Nervenbahnen nicht unterschätzen. Denn die erwachsenen Vögel nachher verschieden singen, sagt das sicherlich ebenso gut daran, daß sie von Geburt an körperliche Unterschiede aufwiesen, als daran, daß sie sich an verschiedene Vorbilder halten. Wenn manche Forscher meinen, daß schon die Nestjungen während der ersten Lebensstage von den singenden Artgenossen profitierten, so läßt sich das doch nur schwer denken; jedenfalls ist es mir viel unverständlicher als die Annahme, die betreffenden Nervenbahnen seien durch die Übung zahlloser Generationen eingenistet und die Geleise, um ein Bild zu gebrauchen, so eingefahren, daß einer im wesentlichen intransitiven und selbständigen Entwicklung des Gesanges proportional der körperlichen Ausreifung nichts im Wege steht. Um die Bedeutung der Nachahmung in das rechte Licht zu setzen, hoben die Forscher hervor, daß in solchen Gebieten, wo die Liebhaber z. B. alle trefflich singende schwarzeplättchen wegfingen, die Güte des Gesanges bei den Nachkommen sehr wesentlich zurückging. Ihrer Meinung nach ist das einzig und allein darauf zurückzuführen, daß die jungen Nachwuchs ohne Vorbilder entzogen wurden. Sicherlich ist das ein ganz richtiger Gesichtspunkt, doch spielt daneben wohl noch manches andere eine Rolle. Die weggefangenen Vögel waren wahrscheinlich nicht nur die besten Sänger, sondern auch sonst die kräftigsten, zur Fortpflanzung tüchtigsten Stücke der Art. Weil dieser Aufgabe, die betreffende Spezies zu erhalten, entzogen wurden, gingen die Vögel in jenem Gebiete herlich in jeder Beziehung an Leistungsfähigkeit zurück. Schiebt man in einem Revier alle mit stolzem Geweih geschmückten Edelhirsche fort, so daß die Fortpflanzung Jungtieren, Stümpfern und Krümpfern überlassen bleibt, so wird der Nachwuchs nicht nur schwächere Geweihbildung zeigen, sondern zugleich auch schlechter sichern, laufen, springen und schreien. Solche gleichen Zusammenhänge dürfen wir auch in unserem Gebanktenkreise nicht außer acht lassen, damit über der Betonung vor Nachahmung u. a. m. nicht das instinktive Werden und Wachsen der tierischen Lebensleistungen unterschätzt wird.

Je mehr von einer Art der Gesang spielerisch geübt wird, um so mehr vergrößert sich die Wahrscheinlichkeit, daß er auch im Freileben in geschlechtlich neutraler Lage geübt wird, wo kein übermächtiger Trieb alle Aufmerksamkeit unterdrückt, und um so leichter werden in der betreffenden Spezies Spottvögel gefunden werden. Für die Haubenlerche, den Star, den Haher würde das trefflich stimmen. Die verschiedenen Bürgerarten, die begabte Spötter liefern, bilden nur scheinbar eine Ausnahme, denn wenn sie auch vornehmlich in der Brutzeit singen, so dürfte doch das leise, verhältnismäßig temperamentlose Musizieren, das sie zu dieser Zeit hören lassen, nicht in demselben engen Zusammenhange zum Geschlechtstriebe stehen wie etwa bei dem Buchfinken und bei dem Sprosser.



Strefsentropial,  
3/4 nat. Größe  
(f. S. 271).

Sofern ein Vogel eine eng umgrenzte Gesangszeit hat, die in die Wochen und Monate der höchsten Brutzeit fällt, so werden wir in der betreffenden Art kaum begabte

Spötter finden, werden wir die hohe Ausbildung des Gesanges dort in erster Linie dem funktionellen Reize der Übung zugute halten müssen. Das schließt jedoch nicht aus, daß dieselben Arten in der Gefangenschaft, unter gänzlich veränderten Lebensbedingungen, die auch das Erleben wesentlich beeinflussen, sich zu recht guten Spöttern entwickeln.

Wenn wir hier eben die Gesichtspunkte hervorhoben, durch welche die verhältnis-

mäßig erstaunliche Unwandelbarkeit des Gesanges im Freileben bedingt sein dürfte, so werden wir unsere Auffassung doch wesentlich ändern müssen, wenn wir uns genetischen Betrachtungen zuwenden. Es wurde in letzter Zeit viel darüber geschrieben, daß die Stadtamseln an Güte des Gesanges hinter ihren Ahnen, die im freien Walde lebten, weit zurückblieben. [Als Ausnahme möchte ich hervorheben, daß ich im Dresdener Zwinger vielleicht die beste Amsel hörte, der ich je lauschen durfte.] Nun hat sich aber infolge der Tätigkeit des Menschen, durch welche die freie Natur, wenigstens in unserem Vaterlande, recht rasch in einen menschlichen Wohnraum verwandelt wurde, die Umwelt, auch die Tonumwelt der meisten Vogelarten sehr verändert; es müßte uns wundernehmen, wenn dieser Umstand nicht von Einfluß auf ihre Gesangsleistung gewesen wäre.

Aber auch jene Arten gelangten allmählich in eine ganz neue Umwelt, die in andere Gebiete vordrangen. Die Enkel der in den Steppen lebenden

Haubenlerchen, die außer den Liedern von Lerchen- und Schmägerarten kaum einen Vogelgesang hörten und nur zur Herbstzeit mit Stelzen, Piepern u. a. m. in Verührung kamen, trippeln jetzt vielleicht Geschlecht für Geschlecht auf einer Chaussee, die zwischen sandigen Kiefernbeständen hindurchführt, wo im Frühling das Lied des Rothhäufings die häufigste Vogelweise ist, welche sie vernehmen. Sollte es uns da in Erstaunen versetzen, wenn das Lied dieser Finkenart bald einen wesentlichen Bestandteil des wechselvollen Lerchenliedes bilden würde?

Ich befand mich in dieser Abhandlung insofern in einer üblen Lage, weil ich einem an sich richtigen, sehr richtigen Gesichtspunkte entgegnetreten mußte, um einen anderen, ebenso richtigen gegen Unterschätzung zu schützen. Sollte ich dem einen oder anderen Leser die Überzeugung vermittelt haben, daß man nicht recht tut, über solchen Begriffen wie Nachahmung u. a. m., die eine größere Eigentätigkeit des Tierindividuum hervorgehen, das intransitive Werden im Tierleben, das auf seine Umgebung aus trefflichste eingestellt ist, zu unterschätzen und zu vernachlässigen, so wäre ich für die mit der Niederschrift dieser Zeilen verbundene Mühe reich belohnt.

### Aus der Voliere.

Von einem langjährigen Vogelliebhaber.

(Fortsetzung.)

(Nachdruck verboten.)

Weißkehlpsaffchen — *Sporophila albicularis* (Spiz.).

Im Jahrgang 1909 der „Gef. Welt“ habe ich auf Seite 316 ein Paar graue Psaffchen unbekannter Art beschrieben, die ich bei einem Hamburger Händler gekauft hatte. Im Bericht heißt es, daß sie, obgleich grau, weder in Größe noch in Farbe dem Grauppsaffchen, im Gesang dem Weißkehlpsaffchen ähneln und daß es vielleicht junge, noch unverfärbte Vögel sind. Letztere Annahme war richtig. Nach der Mauser erhielten sie längeren Schwanz und nach der gleichzeitigen Verfärbung entpuppten die Vögel sich als Weißkehlpsaffchen.

Schopffammer — *Melophus melanicterus* (Gm.).

Dieser schöner Ammer, den wir leider so selten sehen, wurde im Frühjahr 1909 von Götz, Neu-Ulm, angeboten. Ich habe im genannten Jahrgang über ein Männchen dieser Art berichtet. Es heißt dort unter anderem, der Vogel sei verträglich, doch mitunter etwas neckisch, und so war es auch lange Zeit. Ich muß nun aber hinzufügen, daß er später geradezu tyrannisch wurde und vielen anderen Vögel die Flügel- und Schwanzfedern ausriß, so daß ich mich leider gezwungen sah, den schönen Vogel zu verkaufen.

Afrikanische Wachtel.

Seite 348 der „Gef. Welt“ 1909 habe ich erwähnt, wie damals von einem Händler chinesische Zwergwachteln offeriert wurden, während ich nach erfolgter Bestellung ein Pärchen schwarze hühnerartige Laufhühner — *Turnix nigricollis* — zu meinem Staunen erhielt. Die Art war etwa seit 1896 fast

nicht erhältlich gewesen. Nur möchte ich in dieser Verbindung mitteilen, daß später in Hamburg von einem dortigen Händler „afrikanische Wachteln“ zu ganz billigen Preisen angeboten wurden. Von anderer Seite wurde mir mitgeteilt, es seien rotkehlige Laufhühner — *Turnix leparana*. Ich machte sofort Bestellung, erhielt aber keine Antwort und keine Vögel. Als ich später das Geschäft besuchte, antwortete man mir auf Anfrage, die Vögel seien bei Eingang meiner Bestellung bereits verkauft gewesen. Ja, das glaube ich, denn ich sah bei dieser Gelegenheit einige der so erworbenen Vögel im dortigen zoologischen Garten, es war in der Tat entweder die größere südeuropäische und nordafrikanische *Turnix sylvatica* oder das wenig kleinere rotkehlige Laufhühner — *T. leparana*, vermutlich letzteres. Beide sind etwa gleich gefärbt und beide werden noch seltener auf dem Vogelmarkte angeboten als ihr schwarzkehliger Verwandter.

Als ich im Jahre 1910 wieder Offerten von „afrikanischen Wachteln“ erhielt, und in der Hoffnung es seien wieder Laufhühner, Bestellung machte, erhielt ich einfach ein Paar einheimische Wachteln, die auch in Afrika vorkommen. Endlich war die Bestimmung mal richtig.

Indem ich hier meine Erläuterungen von mir vor- mals besprochenen Vögeln der Voliere schließe, lasse ich nachstehend einen Bericht über seitdem erworbenen seltene Vogelarten folgen.

Blaustrild ohne roten Wangenfleck — *Uraeginthus bengalus angolensis*. (L.).

In den oft erwähnten Sendungen aus Südafrika im Frühjahr 1910 befanden sich viele dieser Vögel, die bis dahin stets nur vereinzelt eingeführt worden sind. Von dem gewöhnlichen Schmetterlingssittich unterscheiden sie sich vor allem durch das Fehlen der karminroten Wangenflecke. Reichenow trennt diese Form wieder in zwei, nämlich in *U. b. angolensis* und *U. b. damarensis* aus Damalarand; erstgenannte kommt in Südafrika vor. Die Vögel aus Damalarand sind an der Oberseite hellgrau, nicht ins Röhbräunliche ziehend und deshalb heller anzusehen als *bengalus* und *b. angolensis*. Der Unterbauch ist fast reinweiß. Das Blau zieht in Grünliche und schimmert in gewissem Licht rein hell spangrün. Augenlid fast weiß, nicht gelb, wie bei den anderen. Schnabel, nicht bläulich karminrot, sondern rötlich grau mit dunkler Spitze und Schneiderändern. Es ist eigentlich diese Art, die ich kurze Zeit besitze, indem ich mir von einer größeren Kollektion sechs Stück aussuchte. Von diesen bilden jedenfalls die vier zwei richtige Paare, die übrigen sind Männchen, wenn nicht der eine auch ein junges Weibchen ist. Wegen des Fehlens des Wangenflecks ist die Bestimmung überaus schwierig, indem matter blaugefärbte Vögel junge Männchen sein können. Aus dem Gesang dieser Art läßt sich nichts schließen, weil alle, Weibchen wie Männchen, singen. Der Gesang ist von der gewöhnlichen, rotwangigen verschieden, nur scheint er mir reiner und heller klingend, noch feierlicher vorgetragen und ausgedehnter. Im Benehmen und sonstigen Eigenschaften stimmen diese Vögel natürlich mit den gewöhnlichen völlig überein.

Granatfink — *Uraeginthus granatinus* (L.).

Eine der schönsten Erscheinungen in den so oft erwähnten südafrikanischen Vogelfendungen, die uns aus vergangene Jahr brachte, waren zweifellos die sich am unteren befindlichen Granatastrilbe, die meines Wissens vorher nicht am deutschen Vogelmarkt vertreten gewesen. Weit die Mehrzahl der jetzt eingeführten, waren junge unverfärbte Vögel, nur wenige alte, ganz verfärbte waren mit darunter. Viele mögen unterwegs gleichwie die heißen Blauastrilbe eingegangen sein, denn viele davon erkrankten nach der Einfuhr und starben an Verdauungsstörungen, ein Leiden, wofür bekanntlich alle kleineren, zarten Prachtfinken besonders Neigung haben. Im ganzen erhielt ich vier dieser Art, ein älteres, völlig verfärbtes Männchen, ein anscheinend älteres Weibchen und zwei junge, graue Vögel, die mir ebenfalls als Weibchen verkauft wurden. Die jungen Vögeln ähneln nämlich dem alten Weibchen, nur sind sie unreiner isabellgraubraun. Die Männchen lassen sich allmählich durch vereinzelte rotbraune Federchen am Körper erkennen, die auch lilablau Federchen sich an den Wangen sehen lassen. Beide Geschlechter singen auch bei dieser Art, die Weibchen doch zum so ein und stark wie alte Männchen.

Junge unverfärbte Männchen singen wie Weibchen, man kann also hier auch nicht die jungen Vögel auf den Gesang hin geschlechtlich bestimmen. Auch schon ein anderer Besitzer von Granatfinken hat in dieser Zeitschrift die Ansicht ausgesprochen, daß auch die Weibchen singen; er fragte nach, ob andere Besitzer dieser Vögel etwas Ähnliches beobachtet hätten. Ich kann also seine Annahme bestätigen.

Raum ein zweiter Prachtfink ist von so feiner Gestalt, von so schlanker Figur, von so eleganter Körperhaltung und so gewandt und anmutig in allen seinen Bewegungen, wie eben der Granatfink; hierzu kommen dann noch die schönen Farben, die ihn auch in dieser Beziehung als Schmuckvogel unter den Stubenvögeln hoch oben an stellen. Es ist deshalb leicht verständlich, daß eben dieser Vogel, wie wenig andere, von allen Vogelliebhabern eifrig begehrt ist. Auch als nette Sänger können sie in Betracht kommen. Der Gesang des alten Männchens ist recht laut und angenehm, aus trillernden und zwitschernden Tönen bestehend, er hat Ähnlichkeit an den Lerchengesang, in weiter Ferne gehört. Beim Singen hüpfet der Vogel

im Sitz auf und ab, wie es die Blauastrilbe ja auch tut; beide Arten sind einander nahe verwandt. Beim Liebeswerben werden die Federn des Oberkopfes stark angezogen, die Halsfedern dagegen gehoben, am Nacken fast einen Kragen bildend, während der lange, schöne Schwanz schief gehalten wird. Gezüchtet ist die Art meines Wissens bis jetzt noch nicht, es wird aber kaum lange dauern. Das alte Männchen schleppt eifrig Baustoffe in das vorhandene Webernest, das angehörige Weibchen beteiligt sich aber nicht daran, es sieht teilnahmslos zu. Mit den jüngeren Vögeln vertrugen sie sich nicht besonders gut, weshalb ich diese wieder entfernen mußte. Später starb eins davon an Darmentzündung und das junge Weibchen wurde verkauft. Mit den anwesenden, verwandten blauen südafrikanischen Astrilben leben die Granatfinken

halb in Frieden, bald in Streit, es geht eben, wie das Granatfinkmännchen gesinnt ist, und das ist dem

Blauastrilb-männchen gegenüber entschieden das stärkere. Alle übrigen Vögel werden von ihm durchaus nicht berücksichtigt.

Die Heimat des Granatfink ist Südafrika. Das alte Männchen ist schön rotbraun, am Hinterrücken mehr graubraun. Flügel graubraun. Stirn, Ober- und Unterschwanzdecken schön kornblumenblau. Augengegend und Kopfseiten sind schön lilablau. Zügel und Kehle nebst Bauchmitte schwärzlich. Der recht lange, stufenförmig gespitzte Schwanz ist oben und unten schwarz. Auge rot, Augenlid und Schnabel dunkel karminblutrot. Füße hornfarben. Die Größe schwankt nach Reichenow: „Die Vögel Afrikas“ zwischen 130 bis 160 mm. Schwanzlänge von 65 bis 90 mm. Das junge, noch unverfärbte Männchen, das ich ausgestopft besitze, mißt 135 mm, davon der Schwanz allein nur 70 mm. Mein altes Männchen ist viel größer, mit viel längerem Schwanz. Die Weibchen und jungen Vögel, die ich gesehen, waren stets bedeutend kleiner als ältere Männchen. Das alte Weibchen ist am Oberkopf und Hinterhals fahl rotbraun, Rücken und Flügel graubraun. Ober- und Unterschwanzdecken kornblumenblau schmale Stirnstreif ebenfalls. Kleiner Wangenfleck, matt lilablau. Unterseite fahl isabellgelb; Brust dunkler, Kehle und Bauchmitte heller, fast weißlich, Schwanz mattschwarz, unten grauschwarz. Schnabel hell korallenrot. Augen und Füße wie beim Männchen.

(Fortsetzung folgt.)



Heckenfänger — *Agrobates galactodes* (Tem.),  
3/7 nat. Größe (f. S. 271).

## Der zweite deutsche Vogelschutztag in Stuttgart und seine Beschlüsse zur Kakenfrage.

Sonderabdruck aus der Allgemeinen Forst- und Jagd-Zeitung, herausgegeben von Prof. Dr. Karl Wimmenauer.

Juli-Heft 1911. Frankfurt a. M. J. D. Sauerländers Verlag.

Der zweite deutsche Vogelschutztag in Stuttgart hat am 13. Mai d. J. auf Grund eines von Herrn Major z. D. Henrici in Kassel erstatteten Referats beschlossen, dem Reichskanzler und den Bundesregierungen bestimmte, in Form eines Gesetzentwurfs nebst Begründung gefasste Vorschläge zu unterbreiten, die auf eine Ergänzung des Vogelschutzgesetzes für das Deutsche Reich vom 30. Mai 1908 abzielen. Der Wortlaut der in Vorschlag gebrachten Novelle zum Reichsvogelschutzgesetz ist der folgende:

„Dem Gesetz, den Vogelschutz für das Deutsche Reich betreffend, vom 30. Mai 1908 sind hinter § 5 folgende Bestimmungen anzufügen: (S. „G. W.“ S. 179 ff.)

Die vorgeschlagene, dem Gesetzentwurf beigegebene Begründung lautet: (S. „G. W.“ S. 179 ff.)

In nachstehendem sollen diese Vorschläge erläutert und über die Vorarbeiten, als deren Endergebnis sie sich darstellen, einige Aufschlüsse gegeben werden.

Der erste deutsche Vogelschutztag, der am 27. und 28. Mai 1909 in Charlottenburg zusammentrat, hatte eine besondere Kommission erwählt zur Beratung der Kakenfrage. Diese Kommission, deren Vorsitzender Herr Major z. D. Henrici war, hatte zunächst im Wege schriftlichen Meinungsaustauschs die Frage, mit welchen Mitteln und auf welchem Wege die Kakenfrage im Interesse eines wirklichen Vogelschutzes am besten zu lösen sei, zu klären gesucht. Hierbei wurde auch Persönlichkeiten, die der ursprünglich gewählten Kommission nicht angehörten, deren Interesse für die einschlägigen Fragen aber bekannt war, Gehör geschenkt. Auf diese Weise gelangte die Kommission in den Besitz des Gutachtens des Herrn Erwin Gebhardt in Nürnberg, der in einem an den Vorsitzenden der Kommission gerichteten Schreiben vom 16. März d. J. eine Kakensteuer für undurchführbar\*) erklärte, und zwar aus folgenden Gründen:

1. Eine Kakensteuer von geringer Höhe (z. B. 1 M) nützt gar nichts; in kurzer Zeit wird sich die Zahl der Kaken, die vielleicht anfangs etwas zurückgehen wird, auf den gleichen Stand wie vorher wieder erhöhen.
2. Eine hohe Kakensteuer wird kaum durchführbar sein, weil gerade auf dem Lande für den weniger bemittelten Landwirt eine Kake unbedingt nötig ist, und diesen Leuten meist vielfach Zeit und Verständnis für Aufstellung und Versorgung der Fallen fehlt, die ev. in manchen Fällen eine Hauskake ersetzen könnten.
3. Eine Kakensteuer wird viele Leute, besonders die Landbevölkerung, die wir ja für den Vogelschutz gewinnen wollen, zu Feinden des Vogelschutzes machen, wenn sie hören, daß sie aus Gründen des Vogelschutzes für ihre (für sie nötige) Kake Steuer bezahlen müssen.
4. Eine Kakensteuer wird schwer durchführbar sein, besonders auf dem Lande, wo die Leute einfach leugnen würden, daß die in ihrem Umfassen herumstreichende Kake die ihrige sei.

\*) Herr Erwin Gebhardt, Nürnberg, steht nicht mehr auf dem Standpunkt, daß die Kakensteuer undurchführbar sei. In einem an den Untersuchenden gerichteten Brief vom 11. August 1911 heißt es: „... Ich habe mich aber zu der Überzeugung durchgerungen, daß außer dem (außer den von der Kakenkommission gemachten Vorschlägen M.) eine Steuer doch notwendig ist.“

5. Eine Kakensteuer wird zur Vermehrung der wildernden Kaken beitragen, indem viele Leute ihre Kaken aus dem Hause jagen werden, um keine Steuer bezahlen zu müssen.
6. Eine Kakensteuer würde hauptsächlich diejenigen Kakebesitzer treffen, die ihre Kaken ordentlich pflegen und im Hause halten, also gerade die Besitzer der für die Vogelwelt unschädlichen Kaken.
7. Eine Kakensteuer würde die versteuerten Kaken gerade zum Vogelfang privilegieren.
8. Nach Einführung einer Kakensteuer wäre die Erlaubnis des freien Kakenfangs nie mehr zu erlangen, denn es ist ganz ausgeschlossen, daß jedermann ein Tierfangen und töten dürfen wird, für das sein Besitzer et Steuer bezahlt hat.
9. Eine Kakensteuer ist auch aus tierschütlerischen Gründen verwerflich, denn zu ihrer Durchführung ist eine Kennzeichnung der versteuerten Kaken durch ein Halsband u. Markt nötig, an dem sich die Kaken bei ihrem ewigen Klettern und Durchschlüpfen leicht aufhängen können was eine Tierquälerei wäre, da der Tod häufig erst langsam eintreten würde.

Herr Gebhardt erklärte sich dann als Anhänger des freien Kakenfangs, gestützt auf folgende Gründe

1. Es gibt in Deutschland viele Millionen von Kaken (wo mindestens 10 Millionen, da man auf jedes Haus et Kake rechnen kann), von denen der allergrößte Teil herumstreift und der Vogelwelt nachstellt.
2. Den Schaden, den die Kake der Vogelwelt zufügt, ist ein ganz ungeheurer, bedingt durch die riesige Zahl der Kaken den Schutz, den sie durch die Menschen genießen, die Schlaubeit und Mordlust, mit der sie beim Vogelfang u. Werke gehen, die Tatsache, daß sie sowohl Tag wie Nacht herumstreifen und daß kein Nest weder hoch auf dem Baum, noch im Busch, noch auf der Erde vor ihnen sicher ist.
3. Eine Kake ist nur so lange nützlich, als sie im Hause bleibt, hat sie sich einmal das Streuen angewöhnt, wird sie immer mehr verwildern, immer schädlicher werden und ihre guten Eigenschaften, die sie für den Besitz wertvoll machen, immer mehr verlieren.
4. Eine wildernde Kake gewährt nicht den geringsten Nutzen sie hat nicht das geringste Recht, auf fremdem Gelände herumzustreifen und sie betreibt den Vogelfang in den allermeisten Fällen nicht aus Hunger, sondern aus purer Mordlust und Blutgier, d. h. sie läßt den Vogel liegen, nachdem sie ihm das warme Blut ausgesogen hat.
5. Der Vorschlag der Kakenfreunde, die Kake aus dem Garten nur zu verjagen, ist ganz zwecklos und unnützlich, da eine wildernde Kake erfahrungsgemäß immer wieder zurückkehren wird und wenn sie hundertmal verjagt wurde.
6. Bei der ausgezeichneten Fähigkeit der Kake, überall durchzuschlüpfen, und alles zu überklettern, ist es gerade unmöglich, das Eindringen von Kaken in die Gärten zu verhindern.
7. Es ist für den Gartenbesitzer ganz unmöglich, den ganz Tag in seinem Garten aufzupassen, daß keine Kake eindringt, um diese sodann zu verjagen.
8. Auch der Vorschlag der Kakenfreunde, eine Kake nur flagrant, wenn sie bei der Tat ertappt wird, zu töten ist undurchführbar, zumal das Schießen in der Nähe bewohnter Gebäulichkeiten bei uns streng verboten ist, auch nur zu Verwundungen und damit Tierquälereien führen kann; also gar nichts übrig bleibt als die Kake zu fangen und zu töten.
9. Der Einwand, daß bei dem Fangen und Töten fremden, eindringenden Kake auch Tiere mitgefangen werden, die den Vögeln nicht nachstellen, ist nicht sehr haltbar. Die in fremde Gärten eindringenden Kaken tun dies fast immer, um der Vogelwelt nachzustellen und wenn es noch nicht tun, so werden sie es sich ganz gewiss in kurzer Zeit angewöhnen.
10. Ein gelegliches Recht hat der Gartenbesitzer auf die seinen Garten bewohnende Kake nicht oder noch nicht, doch erwirbt er sich durch die Pflege (Fütterung, Schaffung von Nistgelegenheit), die er ihr angedeihen läßt, ein höheres moralisches Anrecht auf sie.
11. Der Wert, den die Vogelwelt für den Gartenbesitzer besitzt läßt sich nicht in Zahlen ausdrücken und wechselt je nach



der Vogelart und dem Geschmac des Gartenbesizers. Ist der wirtschaftliche Wert der Vögel durch Verilgung von schädlichen Insekten kein geringer, so ist der ästhetische Wert der Vögel, die Freude, die die Vögel dem Gartenbesizer durch ihren Gesang, ihr munteres Treiben, ihre Flugkünste, ihre Farben bereiten, gar nicht abzuschätzen. Hinzuzurechnen zum Wert der Vögel sind auch die Ausgaben, die der Gartenbesizer dem Schutz und der Pflege der Vögel widmen usw. Alle diese Werte werden durch die wildernde Raue vernichtet oder beeinträchtigt und der Gartenbesizer hat dasselbe Recht, die einen hohen Wert für ihn bildende Vogelwelt zu schützen, wie der Blumenfreund seine Blumen oder jeder beliebige Liebhaber den Gegenstand seiner Liebhaberei.

Wenn eine Stadtgemeinde, die sonst gar nichts für den Vogelschutz tut, das Recht hat, die in ihre offene daliegenden, im Grunde genommen von Vogel- und Rauefreunden bezahlten und besuchten Anlagen einbringenden Raue zu fangen und zu töten, ein wieviel höheres Recht muß dazu ein Gartenbesizer und Vogelfreund haben, in dessen kleinen eingeschlossenen Garten sich nicht so leicht „zufällig“ eine Raue verlaufen kann, der große Ausgaben für Schutz und Pflege der Vogelwelt gemacht hat, täglich neue Freude und Genuß aus ihr schöpft, für den die Vogelwelt geradezu Bedürfnis geworden ist.

Die Nichterlaubnis des freien Rauefangs macht den von den Behörden so empfohlenen Vogelschutz wertlos, die dafür aufgewendeten Gelder zu einer nutzlosen Ausgabe, hält viele Leute von der Ausübung des Vogelschutzes ab, die sich sagen, so lange die Raue ungestraft wildern kann, ist doch alles zwecklos, verbittert viele Vogelfreunde, verursacht ihnen Unannehmlichkeiten, Strafen, Prozesse, Unkosten.

Die Erlaubnis des freien Rauefangs wäre auch für die Rauebesizer nicht unvorteilhaft, sie würde bewirken, daß: die mit ansteckenden Krankheiten behafteten Raue ausgemerzt werden,

unerwünschte Kreuzungen verhindert und bedeutend erschwert werden,

durch Ausmerzung aller wildernden Raue die Schaffung einer Hausraue rasse angebahnt, ja überhaupt erst eine richtige Raue zucht ermöglicht würde. Eine wildernde Raue wird auch für den Rauebesizer immer wertloser werden, sie wird immer länger von zu Hause wegbleiben, keine Mäuse mehr fangen, ihre Zähmheit und wertvolle Eigenschaften immer mehr verlieren“.

Es schien geboten, die Darlegungen des Herrn Lehardt, die inzwischen auch in ähnlicher Form in r. 7 des „Tierfreundes“, illustrierte Zeitschrift für tierschutz, von ihm selbst veröffentlicht worden sind, in seiner Ermächtigung hier so ausführlich wiederzugeben, weil gerade seine Gründe gegen die Rauesteuer für die Kommission überzeugend waren. Einstimmig kam man zum Resultat, daß am Standpunkt des Vogelschutzes aus eine Rauesteuer nicht zu fordern sei; wird sie unabdingig von den Vogelschutzbestrebungen, etwa auf Streiben der Vereine für Raueenschutz, eingeführt, so geht für den Freund der Vogelwelt kein Grund vor, im entgegenzutreten.

(Fortsetzung folgt.)

### Kleine Mitteilungen.

**Ornithologisches aus Spanien.** (Briefl. Mitteilung von Herrn W. Kracht.) „Den Trauersteinschmäher habe ich nur in der Sierra Nevada und Sierra de Tolor (Malaga) angetroffen. Im Oktober bekomme ich in der Nähe eines Bades in der Sierra Nevada diesen Vogel fast immer in Paaren im Gesicht. Er treibt auf den unzugänglichsten Felsblockhalben im munteren Spiel. Ich habe Jäger beauftragt, mir lebende Exemplare zu besorgen, allein vergebens. Nur im vorigen Jahre brachte man mir ein angeschossenes Exemplar, das jedoch nach wenigen Tagen einging.

Die *Marcelente* kommt in dem ausgebreiteten sumpfigen Mündungsgebiet des Guadalquivir zahlreich vor, allein man findet niemanden, der sich darauf einließe, in diesen öden Gegenden herumzustricken, um ein Nest ausfindig zu machen oder Junge zu fangen. Überdies würden die Leute die Eier auf dem mehrstädtigen Transport gar nicht oder nur in ungenügendem Maße füttern und die Tiere somit kaum lebend nach Sevilla kommen. In Valencia liegen die Verhältnisse unvergleichlich günstiger und von dort aus müßte meines Erachtens diese Ente bestimmt zu beschaffen sein; es dürfte lediglich eine Preisfrage sein.“

Des weiteren hatte ich meinen Freund gebeten, mir für H. Reichenow Vögel des Rot- und Steinhuhns zu besorgen. Wie er mir aber mitteilt, kommt nur das Rothuhn in Andalusien vor, soweit ihm bekannt, findet sich das Steinhuhn nur im Norden, hauptsächlich in den Pyrenäen. Über das Leben und den Fang des Rothuhns — seine Jagdspezialität — will er mir gern jegliches berichten, allein ich glaube, es ist schon zur Genüge über dieses Huhn veröffentlicht worden.

Er fragt mich dann noch, wieviel Wachtelarten unseres Wissens in Spanien vorkommen, da er bestimmt zwei verschiedene Wachteln angetroffen habe. Es handelt sich offenbar um *C. communis* und *Turdix sylvatica*; letztere hätte ich übrigens gern mal lebend.

Nun möge dann die Mitteilung über den Heckenfänger (s. Abb. S. 269) folgen. „Die beiden Baumnachtigallen, die ich für Sie eingewöhnt habe, erhielt ich im August, und zwar sind es vorjährige Vögel. Der eine derselben hat die Mauser beinahe beendet und so möchte ich mit dem Verland bis anfang März warten, um eine Beschädigung der neuen Federn zu verhindern. Ich ernähre die Vögel mit zerhacktem gekochtem Herz und pulverisierten Seidenraupen; zerstoßener Hauf wird gern genommen. Hin und wieder reiche ich auch Kanarienvrot, gehackte Feige, Trauben usw. Die Vögel baden häufig.

In der Umgebung Sevillas trifft man den Heckenfänger zahlreich an. Seinen Lieblingsaufenthalt bilden die Weisenfelder, die Olivenhaine und sonstiges mit vereinzelt Sträuchern bestandenes Gelände. Im dichteren Gestrüpp oder Wald ist er mir niemals begegnet. Sein Flug ist stets nahe dem Erdboden und ziemlich schnell. Häufig setzt er sich auf die Nebpfähle oder niedrige Holzpfosten eines Geheges oder die trockenen, knorrigen Äste der Olivenbäume; nur wenn er häufig heunruhigt wird, erwählt er zum Sitzplatz einen höheren Baum, Telegraphendraht usw. Er fliegt gewöhnlich nur kurze Strecken, beim Niederlassen seinen Schwanz ausbreitend, mit demselben wippend und nervös mit den Flügeln zuckend, gleichzeitig seine Gesangsstrophe zum besten gebend. Diese Gesangsstrophe besteht aus einem länger andauernden Gezwitscher und schließt mit lauten, angenehmen Klötentönen.

Das Nest — oder die eben ausgeflogenen Jungen — zu finden ist äußerst einfach, da die alten Vögel bei Annäherung in große Erregung geraten, laut lärmern und sich nur kurze Strecken vom Nistort entfernen. Das Furchtiggefühl scheint bei den Jungen sehr wenig ausgeprägt zu sein, denn man kann sich denselben bis auf sehr geringe Entfernung nähern. Das Nest wird meistens auf dem alten Strunk der Weinreben nahe über dem Erdboden angelegt, und zwar so, daß es durch die Ranken und Blätter wohl geschützt ist. Es besteht äußerlich aus Äschen und Wurzeln und ist innen mit feinen Wurzeln, Federn, Stümpchen von Schlangenhaut usw. ausgelegt. Ihre Anfrage, ob beim Nestbau stets Schlangenhaut und ob ev. aus besonderen Gründen verwandt wird, ist entschieden zu verneinen. Der Vogel nimmt was er findet, und an solchen Orten, an denen viele Reptilien vorkommen, findet natürlich die Haut dieser häufiger Verwendung.

Während der Brutzeit der Weibchen lassen die Männchen einen recht wohl lautenden, aus pfeifenden und stöbenden Tönen bestehenden Gesang erschallen.

Die Nahrung findet der Vogel fast stets am Boden. Hat er das Insekt ergriffen, so bewegt er den Schwanz lebhaft, verchlingt dasselbe und fliegt auf den nächsten Pfahl, um sogleich seine Gesangsstrophe zum besten zu geben.“

W. Kracht.

**Streifentripial** — *Icterus mesomelas* (Wagl.) (Abbildung S. 267). Unter den in neuerer Zeit aus Mexiko eingeführten Vögeln befanden sich verschiedene Arten von Tripialen, welche nicht immer richtig bestimmt sind. So wurde als Schwarzbrusttripial der bisher kaum lebend eingeführte Streifentripial verkauft. Seine Heimat ist Mittel-



amerika, vom südöstlichen Mexiko bis Honduras. Eichlam, welcher sich mit der Erforschung der Vogelwelt Guatemalas beschäftigt, sagt von ihm, daß es sehr schwer sein werde, ihn lebend zu erhalten, da er in einem sehr abgelegenen, fast unbesiedelten Distrikt des Landes vorkommt. Die Gefiederfärbung ist folgende: Zügel, Kopfsseiten, Kinn, Kehle, lahartige Verlängerung des Kehlflecks bis auf die Brust, Vorderrücken, Schulterfedern schwarz; übriger Körper, kleine Flügeldecken gelb; Flügeldecken schwarz, äußere Armschwingen fein weiß gerandet; die mittleren Schwanzfedern schwarz, äußere und Schnabel, Füße, dunkelgrau; Augen dunkel; Länge 205 mm. Das Weibchen gleicht dem Männchen.

**Vogelschutz in unseren Kolonien.** Das Amtsblatt für das Schutzgebiet Deutsch-Neuguinea veröffentlicht die Übersicht über den Handel des Gebiets im Jahre 1910 und seine Steigerung gegen 1909. Zu diesen erfreulichen Steigerungen gehört dann auch 1909. Paradiesvogelbälge 3270, Wert 65,000 M. 1910. Paradiesvogelbälge 4850, Wert 152,000 M., wozu da die offizielle Salzaberei von „Vogel“ und „Tierschutz“?

**Vogelschutz.** Auf Anregung des Posener Ornithologischen Vereins haben die hiesigen, evangelischen kirchlichen Körperschaften in gemeinsamer Sitzung 10 M. zur probeweisigen Anschaffung von v. Berlepschs Nistkästen (für Meisen) beschloffen. Diese Kästen sollen an alten Wänden des Friedhofes befestigt werden.

Wongrowitz 21./4. 1911.

Holstheim.



### Bücher und Zeitschriften.

Fritz Braun, „Von dem geistigen Leben der Vögel, in Sonderheit der Psittaciden.“ (Sonderabdruck aus: Alexander Bau, „Ein Eichelherzog.“ (Separat-Abdruck aus „Ornithol. Jahrbuch“ 1911, XXII. Jahrgang, Heft 1 und 2.)

Alexander Bau, „Der Alpendreizehenspecht“ (*Picoides alpinus Br.*) Brutvogel im Vorarlberg nebst Notizen über die Brutspechte daselbst“ (Zeitschrift für Zoologie. 1. Jahrgang Nr. 6, Juni 1911, Stuttgart.)

### Aus den Vereinen.

Nach langen Bemühungen ist es mir gelungen, in Köln bei Köln einen Verein für Vogelliebhaberei ins Leben zu rufen. Sitzungslokal: Kämmerling, Humboldtstraße 87. Der junge Verein bezweckt die Förderung der Vogelliebhaberei, Zucht von Ervoten usw. Da die Zahl der gegenwärtigen Mitglieder noch gering ist, wäre es wünschenswert, wenn noch Vogelliebhaber sich dieser Sache annehmen würden.

B. Bergmann, Köln.

### Vom Vogelmarkt.

Von seltener auf den Vogelmarkt kommenden Vögeln werden angeboten:

W. Bartelmeß, Vogelerportgeschäft, Stuttgart: Große Kubastinken, kleine Kubastinken, Mch., Indigofinken, Mch., Kapitäubchen.

Fenzl, Erfurt, Krämpferstraße 62a: 1,1 Auroraastrilbe, 2,2 Bandfinken (*fasciata* × *merid.*), 1,1 Zwergwachteln, 1,0 Braunfopffammer, 0,1 kleinen Safranfink.

August Fockelmann, Tierpark, Hamburg-Großborstel: Orangelaufinken, große Kubastinken, Binsenastrilbe, Maslengrasfinken, Dornweber, dottergelbe Weber, Jamaikastrupiale, Dayaldröseln, Schwarzbruststrupiale, Rotohrbühlhüt, Schuppenäubchen.

W. Pfeiffer, Darmstadt, Moserstraße 9: Ruffspöschchen-Männchen.

Joh. Wink, Dresden-N., Marschallstraße 17: Junge Zhanadrosfeln, hier gezüchtet, Männchen und Weibchen.

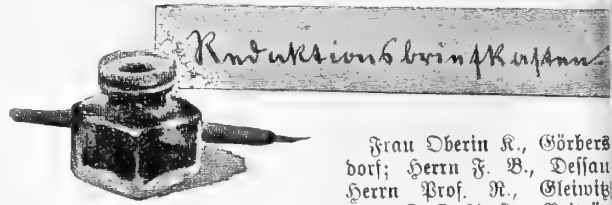

bankend erhalten.

Herrn R. G., Berlin. Die Literatur ist über den fraglichen Vogel sehr arm, auch gute Belegstücke sind selten. Die Beschreibung ist nach dem Brit. Catalogue gegeben und es ist wohl anzunehmen, daß sie zuverlässig ist. Ich werde versuchen, weiteres zu ergründen.

Herrn A. L., Hannover. Selbstverständlich ist es ganz unangehörig, daß eine Antwort nicht erfolgt. Diese Herren sind meist schlechte Kaufleute und ihr geschäftliches Gebaren entspricht nicht dem, was man von einem Kaufmann erwartet. In dem angezogenen Artikel handelt es sich nicht um ein Inserat an angegebenerm Ort. Ingerate, mit welcher die Schriftleitung aber nichts zu tun hat, werden von jedermann aufgenommen. Eine Gewähr für die Richtigkeit der inserierenden Firmen kann der Verlag nicht übernehmen. Über gekennzeichnete Firmen sind bisher Klagen bei der Schriftleitung nicht eingegangen.

Herrn Major D. Die erste Kadaversendung kam hier zerquetscht an, so daß eine Untersuchung der Todesursache nicht möglich war. Die Papageiamandine der zweiten Sendung litt an einem leichten Darmkatarrh, wodurch der Ausführungsgang der Galle verschlossen war, so daß Gelbsucht eintrat infolge deren der Vogel einging.

Herrn L., Herne. Die Befürchtung, daß die junge Schopfwachtel vom Kehlkopfwurm befallen war, ist nicht zutreffend. Nebenfalls ist sie infolge einer Erkrankung der Verdauungsorgane eingegangen, was sich infolge der schon stark fortgeschrittenen Fäulnis der inneren Organe nicht feststellen ließ.

Herrn A. B., Lund. Der Erupial war der bisher nicht eingeführte Streifenstrupial — *Icterus mesomelas* (Wagl. aus Südmerito. Er ist nach südwärts verbreitet durch Guatemala, Kolumbien, Ecuador bis ins westliche Peru. Er war ein Männchen und litt an Darmentzündung. Die Schwanzfedern des Schwarzbruststrupial sind schwarz und haben weißliche Spitzentränder.

Herrn F. B., Dessau; Herrn E. S., Breslau II, ist briefliche Bescheid zugegangen.

Herrn W. S., Leipzig. Die Haltung aller Sperlinge ist interessant. Der Kapsperling — *P. melanurus* (*St. Müll.*) hat folgende Färbung: ♂ Oberkopf, Kopfsseiten, Kehle, Band über die Kropfmittle, Kropfschild schwarz; breites Schläfenband Halsring weiß; Nacken, Oberrücken graubraun, rötlichbraun verwaschen; übrige Oberseite rotbraun, Oberschwanzdecken nach dem Schwanz zu graubraun; übrige Unterseite weiß; Seiten graubraun verwaschen; mittlere Flügeldecken schwarz, weißgespitzte große, Schwanz und Schwingen schwarzbraun mit blaß bräunlichen Außensäumen, erstere weißgespitzt; Schnabel schwarz; Auge braun; Füße braun. Länge 140 bis 150 mm. ♀ hat beim ♂ schwarze Zeichnung an Kopf und Vorderhals grau Augenbrauen, Schläfenstreif weiß. Jung matter als ♀ Schnabel blaßbraun. Heimat: Kapland bis Transvaal. Er ist einigermal gezüchtet. Nest in großem Nistkasten aus Heu, Haaren, Federn, auch freistehend, sehr umfangreich flaschenförmig mit wagerechter Eingangsröhre; Gelege 3—6 sehr verschieden gefärbt, meist hellblaugrün, rötlichbraun gepunktet; Brutdauer 14 Tage; mehrere Bruten; Brutzeit beginnt im September.

### Berichtigung.

„Ges. Welt“ Nr. 33, S. 262, 2. Spalte, 7. Zeile v. o. muß es heißen: „aus seinem großen Wortschatz“ — 20. Zeile v. o.: nicht „Schweinererei!“, sondern „Schreierei!“ — S. 263, 1. Spalte, 8. Zeile v. o.: nicht „berufener“ sondern „berufener“.



# Die aufgedeckte Welt.



Wochenschrift für Vogelliebhaber.

## Albinismus und Farbenspielarten mit besonderer Berücksichtigung der japanischen Mövchen.

Von H. St., Reg. Zö.

(Fortsetzung.)

(Nachdruck verboten.)

Es liegt nun auf der Hand, daß wir von diesem ben Pigment, dessen eigenartiges Verhalten gegenüber anderen Farbstoffen wir soeben erkannt haben, auch andere Eigenschaften erwarten können. In der Tat zeigt uns die Tatsache, nach welcher grüne Federn werden in Fällen, wo anders gefärbte sich weiß färben, bereits eine der charakteristischsten desselben, nämlich die große Bleibkraft, welche es besitzt, und es sich ohne weiteres leicht von den anderen Pigmenten scheidet, was wiederum auf ihre verschiedene Gestaltung hinweisen würde. Ich bemerkte an früherer Stelle, daß man die Erscheinung des Albinismus an fast gefärbten Körperstellen eines Vogels nie bemerkt wird, wenigstens beobachtete ich sie noch in keinem Falle. Als einziges Pigment, welches hauptsächlich in solchen lebhaft gefärbten Federn in Frage kommt, kann nur das rote genannt werden. Ich neige nunmehr der Ansicht zu, daß das gelbe Pigment mit diesem roten nahe verwandt sein muß, und daß sie beide leicht zu tun haben mit den gewöhnlichen braunen und schwarzen. Noorduijn schreibt 1904: „Viele rote, gelbe, orange Pigmente nennt man „fette“ (pochrom), wegen ihrer chemischen Verwandtschaft mit den Fetten“. Daß wir es bei dem gelben Pigment wirklich um einen Fettfarbstoff zu tun haben, geht aus der allbekannten Einwirkung des Farbenfutters, des Cayennepfeffers, auf denselben hervor. Andererseits zeigt der rote Farbstoff ein ähnliches Verhalten wie der gelbe, daß er durch eintretenden Albinismus verändert im Körper des Vogels zurückbleibt. Als kanntestes Beispiel gedenke ich der weißen Reissinken mit ihren roten Schnäbeln, Augenlidern und Beinen, während die bleischwarzen ebensolchen des Bronzemannchens beim weißen japanischen Mövchen farblos werden. Bei der nun folgenden Betrachtung der einzelnen Farbenspielarten werden wir deshalb ruhig diesen gelben Farbstoff vernachlässigen dürfen, indem wir auf die Bildung jener offenbar keinen anderen Einfluß besitzt, als sie alle nach seiner gelben Farbe

zu modifizieren. Es sei übrigens noch erwähnt, daß es scheinbar in jüngster Zeit gelungen ist, auch diesen gelben Farbstoff zu eliminieren, wodurch die Erzüchtung weißer Kanarien erst möglich wird.

L. Noorduijn schreibt Seite 390 der „Gef. Welt“ 1904: „Es ist schon viel Linte verschrieben worden über die Frage: Auf welchem Wege und wann ist aus dem wildlebenden Kanarienvogel der gelbe Kulturvogel entstanden? Verschiedene Schriftsteller führen diese Veränderung irrtümlich auf Albinismus zurück. Denn wir haben gesehen, daß der Albinismus seinen Grund hat in dem Fehlen des Pigmentes. Nicht auf ein Fehlen des letzteren ist der Vorgang zurückzuführen, sondern auf eine chemische Veränderung desselben auf Alloxchromismus (Farbenveränderung) und da, wo es sich um gelbe Vögel handelt, auf Flavismus“. Wie wir uns diese Farbenveränderung denken müssen und wodurch sie vielleicht bedingt wurde, sagt Herr Noorduijn nun leider nicht. Ich selber kann es mir auch nicht recht vorstellen, was für Einflüsse auf das Pigment derart einwirken können, daß es in relativ so kurzer Zeit derartige gewaltige Veränderungen zeigen sollte, auch auf chemischem Wege nicht. Temperatur- und Ernährungswechsel haben hier entschieden keine derartige Rolle gespielt, hat sich doch in all den Jahrzehnten, in welcher Tausende von fremdländischen Stubenvögeln gezüchtet wurden, nicht ein einziger Fall von Farbenänderung gezeigt, und unter ihnen gibt es zahlreiche, die sich mit einem wirklich gänzlich verschiedenen Futter uns nicht stutzig zu machen braucht, wenn wir uns des eigenartigen Verhaltens des gelben Pigmentes erinnern. Würde dieses dem wilden Kanarienvogel gefehlt haben, so hätten wir eben eine weiße Varietät erhalten, gleich wie wir heute weiße Mövchen und Reissinken besitzen.

Es wird nützlich sein, wenn wir uns in diesen Verhältnissen vollständige Klarheit zu verschaffen suchen und somit auch noch die gelbe Spielart des Wellensittichs in unsere Betrachtung hineinziehen. Die grüne Farbe des wilden Wellensittichs hat eine andere Entstehungsart als diejenige des Kanarienvogels, worauf eigentlich schon die leuchtende und satte Tönung derselben und das gleichzeitige Auftreten blauer Federn hinweist. Letztere können nur durch besondere Struktur

der Federn selber entstehen, und ein ähnlicher Bau wird für alle Federn eines Vogels, wenn nicht notwendig, so doch wahrscheinlich sein. Die einfachste Erklärung des grünen Gefieders wäre die Annahme, daß von der obersten Federschicht das grüne Licht des Sonnenspektrums reflektiert würde; dann wäre jedoch die Bildung einer gelben Varietät nur möglich bei Veränderung der Struktur der Federn, was nicht anzunehmen ist; gleicherweise wäre die blaue Varietät, wie wir sie lehtthin erhalten haben, ebenfalls unmöglich, ohne abermalige Änderung der Struktur. Der Bau der Federn wird deshalb nicht nur ein ähnlicher, sondern der gleiche sein, und da einmal blaue Federn bereits vorhanden sind, so wird die sicherste Annahme die sein, daß sie alle die blauen Strahlen des weißen Lichtes zurückstrahlen. Erinnern wir uns nun der Entstehungsweise der Farbenspielarten bei anderen Stubenvögeln durch einfachen Schwund des Pigmentes, so liegt die Annahme auf der Hand, daß es auch beim Wellensittich so und nicht anders sein kann. Betrachten wir zunächst den Bau einer solchen blauen Feder. Sie wird aus einer oberflächlichen Zellschicht bestehen, welche das Sonnenlicht derart zerlegt, daß die blauen Strahlen reflektiert, die anderen jedoch durchgelassen werden; diese müssen dann auf irgendeine Weise ausgelöscht werden, damit ihre Farbe nicht doch noch zur Geltung gelangt, am einfachsten also durch die Einlagerung eines schwarzen Pigmentes, welches diese Strahlen absorbiert. Noorduijn schreibt 1904 in der „Gef. Welt“ folgende Erklärung der blauen Federn: „Wenn man die Hypothese aufstellt, daß der untere oder der mittlere Teil der Federfahnen farbige Materie enthält und daß die kleine oberflächliche Ablagerung gewisse Farben zurückstrahlt, so ist klar, daß die Feder die Farbe des Pigmentes der Unterseite annehmen wird, wenn man durch irgendwelche Behandlung der Oberseite die Möglichkeit der Rückstrahlung nimmt. (Das ist z. B. der Fall, wenn die Feder naß gemacht wird.) Einen sehr merkwürdigen Versuch kann man anstellen, wenn man dem Flügel eines Hebers eine der kleinen blau gezeichneten Federn entnimmt. Die Zellen der Oberfläche werfen die blauen Strahlen des Sonnenspektrums zurück und lassen die anderen durch, deren Vereinigung das Gelbe bildet, die Komplementärfarbe von Blau. Das darunterliegende braune Pigment absorbiert diese nicht zurückgeworfenen Strahlen nicht, und man sieht nur die blaue Farbe. Wenn man jetzt das braune Pigment entfernt, sei es durch Abschaben oder durch Behandlung mit Chlor, dann erscheint die Feder, die blau war, einfach gelb. Wenn man dann die ihres Pigmentes beraubte Feder auf einen schwarzen Untergrund legt, so sieht man von neuem die ursprüngliche blaue Farbe erscheinen. Diese wird also nicht durch das Pigment hervorgebracht, sondern lediglich durch den histologischen Bau der Feder.“ So einfach uns diese Erklärung die Erscheinung des Gelbwerdens ursprünglich blauer Federn auseinandersetzen würde, einfach durch das Verschwinden des Pigmentes, was ja den analogen Verhältnissen bei anderen Vögeln entspräche, so erklärt sie doch nicht alle Erscheinungen, dürfte sogar in einzelnen Punkten direkt nicht richtig sein.

(Fortsetzung folgt.)

## Meine Krummschnäbler in der Sommerfrische.

Von Frau Oberin Kanzler, Görbersdorf.

(Nachdruck verboten.)

Während dieser letzten herrlichen Sommerwochen haben meine Lieblinge, meine Krummschnäbler, das Im-Freien-Sein in vollen Zügen genossen. Sie waren von früh bis spät auf dem schönen großen Balkon, der zu meiner hiesigen Wohnung gehört, teils in den Bauern, teils außer halb derselben. Da ich im September Görbersdorf verlasse, um mich „zur Ruhe zu setzen“, bat ich einen hiesigen Amateur-photographen, doch die Kerlchen im Wilde für mich festzuhalten zur Erinnerung an meinen Görbersdorfer Aufenthalt. (N. B. ich trenne mich nicht etwa von ihnen, sondern nehme sie mit nach dem hübschen Tharandt.) Dabei habe ich gemerkt, was für eine Geduldsprobe es ist, fünf Papageien zu gleicher Zeit auf die Platte zu kriegen, und dem Herrn gebührt ein Extralobstreich für seine viele Mühe, die er sich gegeben hat, um meinen Wunsch zu erfüllen.

Da ich den Lesern der „Gef. Welt“ schon öfter von meinen Papageien vorgeplaudert habe, macht es ihnen vielleicht etwas Vergnügen, wenn sie ihnen mal in effigie vorgeführt werden.

Aufdem einen Bilde (S. 377) stecken sie in ihren Bauern mit denen sie frühmorgens heraus gebracht werden. Es ist gerade die Zeit der Lindenblüte, und die ganze Luft ist erfüllt von ihrem Dufte; man kann sich's also schon gefallen lassen. Die große Hitze machte sich hier im Gebirge auch nicht so drückend fühlbar wie in der Ebene; während der Nacht sank die Temperatur ganz beträchtlich, so daß es morgens immer wieder schön frisch war. Das Bild bietet zugleich eine kleine Ausstellung Schindler'scher Bauer, bei denen auf meine speziellen Wünsche Rücksicht genommen ist. Das erste links ist schon mal in der „Gef. Welt“ in einem früheren Jahrgang abgebildet worden, und Herr Neunzig hat ihm sogar die Ehre angetan, es in der neuen Auflage seines Buches vom Jako zu verewigen. In ihm sitzt mein lieber Großer, Tessi, der Nachtaugenkakadu.

Nr. 2 ist die Wohnung von Hellmut, dem Jako, dem „Kräutchen Rührmichnichtan“. Er gehorcht mir am wenigsten, während die andern kommen und gehen, wie ich's verlange; in sein Bauer geht er übrigens auch sofort auf Kommando, nur nicht so zutraulich wie die andern ist er; es bleibt immer eine gewisse Grenze, ein Strich, über den er nicht hinwegkommt.

Das dritte Bauer beherbergt meine Blaustirnamazone Lollo, die sehr zutraulich ist, und ihr Liebchen „vom spannenlangen Hansel und der nudelbicken Dirn“ jetzt ohne Stocken singen kann.

In dem kleinsten Bauer haust mein Kleinod mein sprechender Wellensittich. Auf ihn darf man getrost, ohne sich schämen zu müssen, das verpönte Epitheton „füß“ anwenden. Es ist wirklich ein herziges Kerlchen, und zu niedlich klingt sein kleines Geschwätz, das er in seinen Gefang verflücht, so daß er wirklich einen plaudernden Gesang oder auch singendes Plaudern vollführt. „Wo bist du denn? Bitte, bitte bitte mein liebes Peterchen“ bringt er besonders oft.

Der letzte in der Reihe ist mein Mohrenköpfchen Mohrchen, auch Glück genannt, er selbst gibt sich bei

Sammelnamen Vora; auch ein sehr liebes Geschöpfchen, das am liebsten meine Schulter zu seinem Stammplatz machte.

Und nun zum zweiten Bilde, das erst nach vielen verschiedenen Aufnahmen gelang. Das Bauer links ist das von Mohrchen, in ihm sitzt der Jako, auf ihm die Amazone, hinter ihm Tessi, auf der Tür Mohrchen, im kleinen Bauer der Wellensittich. Sie lassen sich die ersten Ebereschen gut schmecken, auf die sie sehr erpicht sind. In diesem Jahr gibt's ja glücklicherweise wieder welche, voriges Jahr konnte man leider keine aufreiben. Lollo klebt ein bißchen zu sehr auf der Ecke, aber es war wirklich sehr schwer, sie alle so ruhig zu halten, daß sie photographiert werden konnten. Im ganzen ist das Bildchen doch ganz nett, nicht? Wem's nicht gefällt, der versuche es mal besser zu machen.

### Mein braunkehliger Wiesenschmäher

Von Jng. A. Wetter,  
Charlottenburg.

(Nachdruck verboten.)

Zu Pfingsten dieses Jahres machte ich mit meiner jungen Frau eine Reise nach dem Lande, und zwar wählten wir als Hauptaufenthaltsort das kleine Dorf „Neute“, welches ganz unweit vom Bodensee liegt. Neute ist mein Geburtsort und ist mir deshalb schon von Jugend auf als eine sehr vogelreiche Gegend bekannt. Da nun meine Frau und ich leidenschaftliche Vogelliebhaber sind, so bot uns dieses Dorf, trotz seiner Einfachheit, reichliche, für uns sehr interessante Unterhaltung. Wir konnten daselbst nahezu hundert Vogelfamilien in ihrem Dun und Treiben beobachten, ohne daß wir uns auch nur einen Kilometer vom Dorfe entfernten. Nur je ein Nest mit Buntspechten, Grünspechten und Wendehalsen war etwas weiter vom Dorfe weg. Besonders interessant waren die Wendehälse; sie brachten durch ihre eigenartige Stimme meine Frau ins größte Staunen, und erst als sie einen alten Wendehals sah, glaubte sie, daß dies tatsächlich Vögel seien. Anfangs meinte sie, daß ein Radfahrer in der Nähe sein müsse, der gerade Luft pumpe und noch verschiedene andere ungläubliche Tadeln.

Wir konnten nun so viele Vögel in der Freiheit beobachten und kamen deshalb eigentlich wenig auf den Gedanken, uns selbst welche im Käfig zu halten. Eines abends jedoch brachte uns ein Mäher zwei junge, braunkehlige Wiesenschmäher, die schon vollständig befiedert waren. Das Nest, in welchem sich sieben Junge befanden, war in einer sumpfigen Wiese, unweit eines Baches. Fünf konnten schon gut fliegen und nur die zwei Jüngsten kamen in meinen Besitz. Ich brachte dieselben in einen Korb, welchen ich mit einem leichten Tuche bedeckte. Ge-

füttert wurden die Vögel anfänglich mit frischen Ameisenpuppen und kleingehacktem, rohen Fleische. Dabei gediehen sie sehr gut und nahmen nach einigen Tagen schon selbst die Ameisen, die sich noch unter den Puppen befanden. Eines morgens war einer tot, die Ursache seines Absterbens ist mir unbekannt, denn er war am Abend vorher noch völlig munter. Der andere machte gute Fortschritte und konnte nach acht Tagen schon selbständig fressen. Nun brachte ich ihn in einen kleinen Käfig, was ihm allem Anscheine nach wenig zusagte. Ich ließ ihn deshalb frei in der großen Stube umherfliegen und dies ermunterte ihn ganz beträchtlich. Er flog dabei niemals an ein Fenster und beschädigte auch sein Gefieder nicht im geringsten. Nachdem ich ihn ungefähr vierzehn

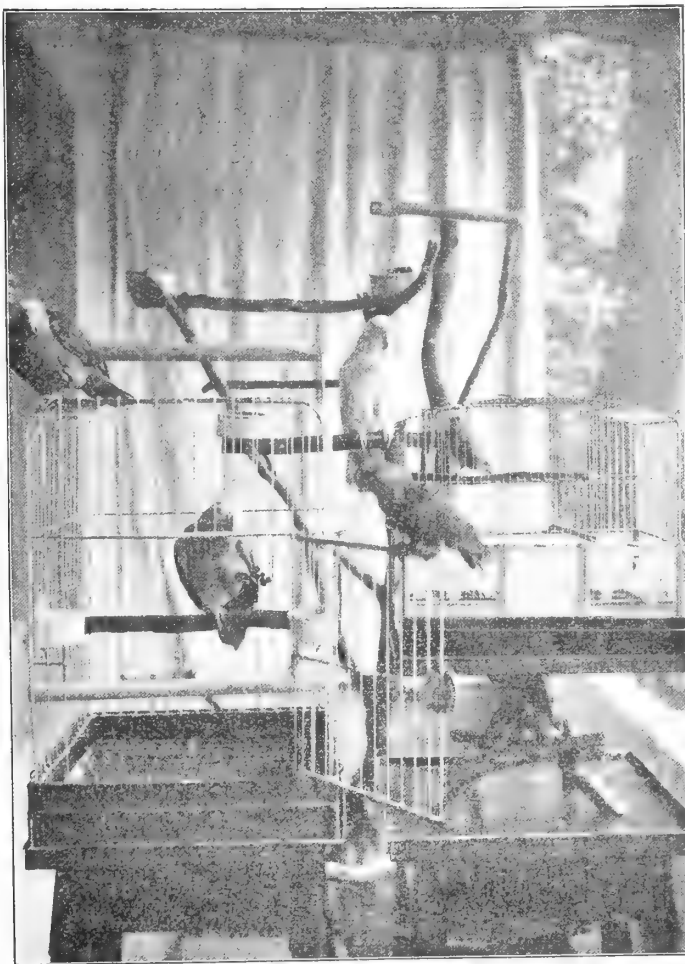

Meine Krumschnäbler, in der Sommerfrische (S. 274).

Tage hatte, fing er eines Nachmittags plötzlich an zu singen, natürlich wider mein Erwarten! Dabei saß er auf einem Plätteisen, welches auf dem großen, alten Ofen stand. Dies wiederholte er täglich, und zwar sang er immer etwas mehr und lauter. Während des Gesanges nahm er immer seinen alten Platz auf dem Plätteisen ein. Eines Tages stellte ich ihm einen Teller voll Wasser auf das Fensterbrett, in welchem er sofort ein Bad nahm. In dem schon erwähnten Ofen wurde auch gebacken, und zwar zufällig auch gerade an diesem Tage. Der Vogel durchnäßte sich beim Baden vollständig und ging an den warmen Ofen, um sein Gefieder zu trocknen und sich zu wärmen. Als er am selben Tage ein zweites Bad nahm, durchnäßte er sich noch mehr, war deshalb nicht mehr



instande, zum Ofen zu fliegen. Aber auch dieses Hindernis mußte er zu überwinden, er flog einfach vom Fensterbrett herunter auf die Bank, von da auf den Boden und begab sich dann einfach zu Fuß nach dem Ofen. Auch an den nächstfolgenden Tagen badete der Wiesenschmäzer wieder und übersiedelte dann nach dem Ofen, welcher aber leider nicht mehr geheizt war. Aber auch dieses machte ihm keinen Kummer, er trocknete sein Gefieder und wärmte sich dann einfach am kalten Ofen.

Ende Juni mußten wir nun wieder abreisen, und auch der Wiesenschmäzer reiste mit nach Berlin. Aber auch im Zuge machte er sich bemerkbar, denn wenn alles ruhig war, fing er auf einmal an mit seinem „kwau“ und „täk, täk, täk“ und brachte dadurch alle Mitreisenden aus der Ruhe. Sobald sich aber die Reisenden nach dem Ruhestörer umsehen und dadurch ein kleines Geräusch entstand, war er still, und zwar so lange, bis seine Umgebung wieder ruhig war. Sobald dies der Fall war, ließ er seine Stimme wieder hören.

In Berlin kam er gesund und munter an. Ich brachte ihn in eine große Voliere, wo er sich sehr wohl fühlt, sehr zutraulich und lebhaft ist und seinen Gesang recht oft hören läßt.

### Aus meinem Tagebuch von 1909.

Von Adolf Günther.

(Nachdruck verboten.)

Am 15. und 16. April erhielt ich zwei Rotkehlchen, Frischfänge, ohne Spiegelstellen. Nach wenigen Tagen ließen beide prächtige Weisen hören. Zur Klarheit, welchem von beiden Sängern der erste Preis gebührte, dem mit den schwärzlichen oder dem mit den lichten Füßchen, kam ich nicht. Ich hatte mir vorgenommen, Herbstfänge nicht mehr zu erwerben. Viele von ihnen blieben leise Sänger. Ob das darauf zurückzuführen war, daß sich diese Vögel schon während des Herbstes und Winters täglich absangen und dadurch der Brunstquell fortwährend Ableitung ersuhr? Welch ein Feuer in einem Frühjahrsvogel! Wie sie es nur schafft, die kleine Brust, solch hallendes Rufen und Jodeln! Eine Leidenschaftlichkeit entfesselt sich da, wie man sie an einem Herbstfang wohl nur selten wahrnimmt.

Ich beobachtete Rotkehlchen seit vielen Jahren auf ihre Geschlechtsunterschiede hin und stehe nunmehr auf dem Standpunkte, daß alles, was darüber angeführt wird, unzuverlässig ist. Spiegelstellen und Färbung der Füßchen haben mit dem Geschlecht nichts zu tun. Meine beiden Vögel waren, wie schon bemerkt, im Frühjahr ohne Spiegel. Jetzt nach der Mauser sind auf jedem Flügel vier deutliche und einige undeutliche zu sehen. Beide Vögel haben ganz verschieden gefärbte Füße. Auch auf die blaugraue Umsäumung der roten Brust und diese selbst ist nicht viel zu geben. Es gibt genug Rotkehlchen, die bei unscheinbarer Färbung hochfeine Sänger sind.

Eins meiner Rotkehlchen singt auch nachts sehr laut, aber immer nur kurze Strophen. Anfang Mai brachte mir ein Bahnarbeiter eine Zippe. Er erzählte, daß des Bahnbaues wegen ein Baum gefällt werden mußte, auf dem ein Zippennest gewesen sei. Der

Vogel sei das Männchen. Es habe fest auf den Eiern gefressen. Trotz meines Mißtrauens gegen das Geschlecht des Vogels — er war reichlich groß, die Unterseite zeigte sehr helle Färbung — behielt ich ihn einige Wochen. Dann ließ ihn fliegen, ich hielt ihn für ein Weibchen.

In derselben Zeit sah ich ein sich fütterndes Kohlmeisenpärchen. Am 2. Juni beobachtete ich das Liebespiel eines Buchfinken. Wahrscheinlich war's ein unbeweibter, der der jungen Frau den Kopf zu verdrehen suchte. Drollig sah es aus, wie er gegen die in Kampfstellung befindliche heranschleicht. Einmal zog er seine linke Brust- und Rückenseite in die Höhe, ein andermal die rechte. Mitte Juni schenkte ich einer Feldlerche, dann einem vorjährigen Rotkehlchen die Freiheit. Letzteres flog, wie das in meiner vorigen Arbeit erwähnte, sofort auf ein Fenster zu. Nach einigen Stunden fing ich's in einem Stübchen. Ich trug es auf den Hof, und wieder schwebte es auf ein Fenster zu und verschwand im Zimmer. Es handelte sich um ein Rotkehlchen, das immer scheu geblieben ist. Nun behielt ich's einige Tage und brachte dann den Käfig ins Freie. Auch diesmal flog der Vogel auf ein (geschlossenes) Fenster zu, blieb dort sitzen und flog später in den Garten. Am 18. fand ich zwei junge Finken, die bald sperreten. Anfangs Juli hörte ich ein eigentümliches Vibrieren; ich beschlich zwei Wendehälse, die fortgesetzt hintereinander herfliegen. Einige Wochen später rodete ich einen alten Kirschbaum aus. Bisher hatte ich nicht für möglich gehalten, daß hohle Bäume solche Ungezieferherde sein könnten. Eremitenkäfer, deren Engerlinge und gelbe (dem Mehlwurm ähnliche) Würmer in Menge. Ich rodete mehr aus und immer dasselbe Bild: Insektenherde!

Ende Juli hörte ich einen studierenden jungen Finken. In dieser Zeit erhielt ich eine Bachstelze mit zerbrochenem linken Flügel. Ich schnitt ihn vollends ab. Das Tier war sehr mitgenommen, doch erholte es sich bald. Es nahm ohne Umstände Mischfutter, in das ich Mehlwürmer geschnitten hatte, und betrug sich so angenehm, daß es uns allen in kürzester Zeit lieb wurde. Hätte ich nicht schon zuviel Vögel: die Bachstelze wäre hier geblieben. Ich sandte sie Frau Oberin Kanzler, Görbersdorf, deren Zuneigung das Tierchen gleichfalls sofort gewann.

In ungefähr derselben Zeit erwarb ich eine Singdrossel, eine Sängerin, die mit den ersten Künstlern unserer Vogelwelt antreten konnte. Ihr zu lauschen, war hoher Genuß. Jeder Ruf erklang nur einmal, und jeden Tag überraschte das Tier durch neue Rufe, neue Verbindungen. Jahrzehnte hatte es gedauert, ehe Turdus musicus von mir richtig eingeschätzt werden konnte. Es war wirklich erstaunlich, wie außerordentlich verschiedene Leistungen in derselben Art angetroffen wurden. Meine Zippe fraß nicht gern Vogelbeeren. Auch rote Holunderbeeren verschmähte sie, schwarze nahm sie dagegen sehr gern. Fliegen, Nonnen verzehrte sie mit Vorliebe, während es im Neuen Raumann heißt: „Fliegende Insekten achten sie gar nicht.“ Am 23. September wurde mir ein gesprenkeltes Sumpfhühnchen gebracht. Ich balgte es ab. Der Riß an der Schädeldecke, durch den ein Tropfen Hirn ausgetreten war, sagt alles. Die



Drähte bilden eine furchtbare Gefahr für die Vogelwelt, namentlich für die nachts ziehende. Am 24. September sah ich eine abziehende Schar Mehlschwalben, am 30. September hörte ich einen studierenden Jungen Finken. In der ersten Oktoberwoche „pickerte es“ überall im Gebüsch: Rotkehlchen zogen. Am 25. Oktober verirrte sich ein Goldhähnchen (Reg. rog.) in eines unserer Klassenzimmer. Die geöffneten Fenster ließ es unbeachtet, und so fingen wir es schließlich und ließen es fliegen. Einige Tage zuvor fand ich ein totes unter Telephondrähten liegen. Am 26. Oktober brachte ein Kind eine tote Zippe. Am 15. November erhielt ich in der neunten Abendstunde eine Wachtel, die an Drähte angefliegen und auf die Straße gefallen war. Am andern Morgen war das Tier, das ich der Halszeichnung und der übrigen prächtigen Zeichnung nach für ein altes Männchen hielt, munter. Es gewöhnte sich ohne Schwierigkeit ein. Mitte November eine ziehende Wachtel, gewiß ein seltener Fall und doch nicht der erste. Stehe N. Raumann! Das Tier hatte übrigens Glück, denn am anderen Tage fiel viel, viel Schnee. Und da saßen auch schon unsere alten Bekannten vom vorigen Jahre wieder auf dem Spalier vorm Fenster. Grün- und Sperlinge, Meisen flogen zu und ab. Sie müssen doch ein sehr leistungsfähiges Gedächtnis haben.

Für Lommatzsch brachte 1909 eine besondere Überraschung: drei weiße Sperlinge, zwei reinweiße und einen mit einigen grauen Flügel- und Steuerfedern. Da ich auch in Volkstunde und Heimatpflege tätig bin, so wurden mir die eigenartig aussehenden Proletarier sehr bald — angeboten.

Lebendig oder tot sollte ich sie haben. Es hatte mir Mühe gekostet, dies den Leuten auszureden.



Meine Krummschnäbler in der Sommerfrische (s. S. 275).

### Vom nächtlichen Gesang eines Sprossers.

Von Gustav Lüders, Wärsleben.

(Nachdruck verboten.)

Vor längeren Jahren hatte sich an dieser Stelle der zu früh verstorbene Vogel- und Gesangskenner Mathias Rausch aus Wien über den nächtlichen Gesang der Sprosser und Nachtigallen verbreitet und auch ich habe in dem in den Nummern 49, 50 und 51 des Jahrganges 1909 der „Gef. Welt“ erschienenen Artikel dasselbe Thema schon einmal behandelt.

In diesem Jahre machte ich nun bei einem am 23. Mai aus Zeltweg in Obersteiermark erhaltenen

Sprosser eine eigentümliche Wahrnehmung. Der Vogel sollte nach Angabe seines Vorbesizers unweit des genannten Ortes im Frühling des Jahres 1909 gefangen sein und sang in meiner Vogelstube gleich am zweiten Tage nach seiner Ankunft, und zwar in der ersten Zeit nur tagsüber, später wurde er gegen Abend sehr lebhaft, begann mit seinem Gesange dann in der Regel gegen  $\frac{1}{2}$  10 Uhr und schlug mit kurzen Unterbrechungen bis 3 Uhr morgens. Überrascht wurde ich nun dadurch keineswegs, denn der Drang zum nächtlichen Gesange äußert sich bei Sprossern und Nachtigallen selten im ersten Jahre ihres Käfiglebens, noch viel weniger aber gleich bei Frischfängen.

Der in Rede stehende fleißige Schläger wäre nun ein guter Mittelvogel gewesen, wenn er nächtlicherweile sich nicht lediglich auf vier bis sechs Touren kapriziert hätte, die zu den minderwertigsten in seinem sonst vielseitigen Gesange gehörten.

Wie denn jeder bessere gut talentierte Sprosser immer neue Touren und Formen zusammensetzt, so war der Gesang dieses Vogels nicht immer gleich und er brachte in der Regel vormittags zwischen 9 und 11 Uhr die schätzenswerteren Strophen und sein Schlag war um diese Zeit herum denn auch überhaupt ganz eigenartig. Ein Uneingeweihter, der diesen Sprosser zu jeder anderen Zeit hätte schlagen hören und dann auch wieder in der Nacht, würde jedenfalls der Meinung gewesen sein, er habe einen ganz anderen Vogel vor sich.

Auffällig war es mir in der Tat, daß die nächtlichen Darbietungen dieses gefiederten Sängerkönigs an das Stümperhafte grenzten. Käfigte ich doch schon Nachtschläger, deren

Gesangsrepertoire 50–60 Strophen aufwies. Zwar hätte der Obersteiermärker sich sonst auch als Tageschläger nicht den ersten Preis ersingen können, aber sein Schlag ermüdete doch zum mindesten nicht so, wie in der Nacht. Hatte diesen fleißigen Sänger, denn er war doch Tag- und Nachtschläger, nachts das Gedächtnis ver-laffen?

Daß solche Vögel meinem Kennerohr nicht genügen, werden sich die geehrten Leser denken können, deshalb gab ich den Sprosser an einen weniger anspruchsvollen Vogelwirt, der Verlangen nach einem Nachtschläger hatte, am 24. Juni ab.

In dessen Behausung ließ sich der Vogel nur noch kurze Zeit, und zwar nur am Tage hören.

Beiläufig will ich noch anführen, daß ein von mir aus Czernowitz in diesem Jahre als Frischfang

bezogener Sprosser stets schwieg, wenn der Nachtschläger sang, dann aber zeitweise so laut schlug, wie ein überwintertes Exemplar nach erreichten Kulminationspunkt. Der Bukowinaer Sprosser begann 4 Uhr morgens mit seinem vielseitigen Gesänge, schlug dann bis gegen 6, pausierte bis 9, sang dann bis 10 Uhr weiter, aber, wie ich bereits erwähnte, nie mit dem Nachtschläger um die Wette. In den Nachmittagsstunden ließ er sich vielleicht gegen 5 Uhr noch einmal kurz hören.

Recht gespannt bin ich auf seine Leistungen im nächsten Jahre, denn seine Darbietungen als Frischfang berechtigten zu den besten Hoffnungen, da er namentlich auch eine metallische Stimme hat, nicht ratscht und die leidige Presse sehr selten und nur ganz kurz bringt.

Zum Schluß sei noch erwähnt, daß nach einer mir zugegangenen Mitteilung eines Vogelwirts aus dem Rheinlande aus einem Saulus ein Paulus geworden ist. — Der betreffende Herr, ein tüchtiger Gefangskenner, stellt nämlich seit dem Mai d. J. den Sprosser an die Spitze aller gefiederten Sängers, während er bis dahin mit ganzer Entschiedenheit der Nachtigall den ersten Rang einräumte.

### Der zweite deutsche Vogelschutztag in Stuttgart und seine Beschlüsse zur Ragenfrage.

Sonderabdruck aus der Allgemeinen Forst- und Jagd-Zeitung herausgegeben von Prof. Dr. Karl Wimmenauer.

Juli-Heft 1911. Frankfurt a. M. J. D. Sauerländers Verlag

Die Kommission, die am 10. und 11. Mai d. J. in Stuttgart Sitzungen abhielt, kam überein, daß nicht der Weg der einzelstaatlichen Gesetzgebung, noch weniger der der Polizeiordnung, zu einem Ergebnis führen könne. Auf die Jagdgesetzgebung der Einzelstaaten sei zwar gebührend Rücksicht zu nehmen, aber gerade für die Bekämpfung der Ragenplage in Hausgärten und in der Nähe bewohnter Ortschaften verfolge zumeist das Mittel der Jagdgesetzgebung, zumal hier aus polizeilichen Gründen die Jagdausübung sich verbiete. Schon aus Gründen der Zweckmäßigkeit empfehle sich deshalb eine reichsgesetzliche Regelung der Materie, die natürlich nur an das Vogelschutzgesetz anknüpfen könne. Aber auch nach den Grundsätzen der Systematik gehöre die Bekämpfung der Ragenplage im Interesse des Vogelschutzes hierher.

Das hat die Reichsregierung selbst bereits bei Vorlage des Entwurfs eines Gesetzes, betreffend den Schutz von Vögeln, der am 28. Januar 1888 dem Reichstag zugeht, anerkannt (S. Nr. 90 der Reichstags-Drucksachen 1887/88, 7. Legisl.-Periode, 2. Session, Band 2). In der jenem Gesetzentwurf beigegebenen Begründung ist auf Seite 11 als Beispiel landesrechtlicher Bestimmungen zum Schutz der Vögel das Verbot des Umherstreifens von Hunden und Ragen in den Feldern erwähnt. Man war sich auch bei den Beratungen über die Novelle zum Vogelschutzgesetz im Jahre 1908 vollkommen darüber klar, daß Maßnahmen gegen die Ragen im Interesse des Vogelschutzes eigentlich zu den Aufgaben des Reichsgesetzes über den Vogelschutz gehörten. Das Protokoll der 76. Sitzung des Reichstags vom 10. Januar 1908 beweist dies. Es ist vielleicht nicht unwichtig, die

damaligen Äußerungen zur Ragenfrage, wenn sie auch an sich nicht sehr belangreich sind, hier wiederzugeben. Der Abgeordnete Feldmann sagte (S. 2311):

„Eins aber bliebe immer noch im Dorfe usw. zu tun, und da stimme ich ganz besonders mit Herrn von Berlepsch überein: das ist die Vernichtung der Ragen. Er schreibt darüber: „Den fühlbarsten Schaden in unseren guten Bestrebungen stützen uns die Ragen zu, indem sie hauptsächlich die Vögel und deren Brut in unserer Umgebung vernichten. Energetische Mittel gegen die Ragenplage sind deshalb als ein Hauptfaktor in der Vogelschutzfrage zu betrachten. Ja, wir können uns den Vogelschutz noch so sehr angelegen sein lassen: solange wir außerhalb der Gebäude noch Ragen dulden, werden alle unsere Bemühungen doch unnütz und eitel sein. Und dazu bedarf es gar nicht vieler Ragen; ein niedliches kleines Kästchen genügt schon, um mehrere Quadratkilometer von jeglichen Vögeln zu säubern.“

Er fährt dann weiter fort und kommt zu dem Schluß: „Deshalb verdienen alle außerhalb der Gebäude herumlungelnden Ragen die schonungsloseste Vernichtung.“

„Meine Herren, das sind wohl die wichtigsten Sachen, die die Regierung zum Schutze der Vögel zu erstreben hat, und wenn das geschehen würde, so würden sich unsere Vögel schon sehr vermehren.“

Seite 2315 äußerte sich der Abgeordnete Fuhrmann wie folgt:

„Gegen die tierischen Schädlinge die Vogelwelt zu schützen, muß immer Aufgabe des einzelnen bleiben. Nur bei einem hat man schon verlangt, daß auch der Staat Maßnahmen trifft. Denn wenn indirekt der Mensch der Hauptschuld der Vogelwelt ist, dann kommt gleich hinter dem Menschen — das kann man ruhig sagen — ein Tier: die Raga.“

Die Raga ist wesentlich daran schuld, daß unsere Vogelwelt sich vermindert, und man hat da auch schon als eine staatliche Maßnahme eine Ragensteuer empfohlen; und wenn der Herr Schatzsekretär uns den Wermutbecher seiner Steuern immer noch nicht kreuzt hat, weil er uns vor Wehnschten die Festesfreude nicht verderben wollte, und jetzt, um uns das neue Jahr nicht so bald zu verfehlen, so möchte ich ihn doch bitten, diese Steuer in den Bereich der Möglichkeit zu ziehen. Wir könnten die Ragensteuer nach der Höhe des Einkommens des Besitzers progressiv gestalten, so daß die Parteien je nach ihrem Programm diese Steuer als eine direkte oder als eine indirekte Steuer ansehen könnten (Heiterkeit) und diese Steuer somit des Beifalls aller Parteien sicher wäre.“

Zum Schluß erwähnte auch der Abgeordnete Dr. Pfeiffer die Ragenfrage kurz, indem er Seite 2324 bemerkte:

„Verschiedene Wünsche bezüglich Vernichtung vogelschädlicher Tiere sind hier schon zum Ausdruck gekommen. Ich möchte auch noch darauf hinweisen, daß insbesondere die schädlichen Tiere wie Ragen usw. wegzuschließen den Landwirten gestattet werden muß.“

Die Kommission des Vogelschutztages glaubte hier anknüpfen und eine reichsgesetzliche Regelung der Ragenfrage im Anschluß an das Vogelschutzgesetz für das Deutsche Reich vom 30. Mai 1908 im Vorschlag bringen zu sollen. Dabei schien es geboten, extremen Vorschlägen entgegenzutreten und sich auf diejenigen Mindestforderungen zu beschränken, die im Interesse eines wirksamen Vogelschutzes unerlässlich sind. Deshalb konnte man sich nicht dazu verstehen, dem freien Ragenfang unbeschränkt das Wort zu reden. Wer eine herrenlose Raga beseitigt, ohne sich dabei einer Tierquälerei oder der Übertretung eines Polizeiverbotss, betreffend das Schießen in der Nähe menschlicher Wohnungen, schuldig zu machen, wird ohnehin weder strafrechtlich noch zivilrechtlich zur Verantwortung gezogen werden können. Die im fremden Eigentum stehende Raga — die Hauslaga — ist aber ein im Schutze des Gesetzes stehendes fremdes Rechtsgut. Hier gilt es, wenn man gesetzgeberisch brauchbare Arbeit liefern will, die rechtlichen Inter-

ffensphären gewissenhaft und ohne Leidenschaft abzugrenzen. Es führt dies auf die erste Forderung, die zu stellen war: Die Befugnis des Grundeigentümers, die Vogelwelt auf seinem Grund und Boden zu schützen und vor den Nachstellungen fremder Katzen und sonstiger Feinde zu bewahren, muß als ein gesetzlich geschütztes rechtliches Interesse anerkannt werden. Aber es erschien als ein unmögliches Verlangen, dem Besitzer einer Katze während des ganzen Jahres es zur Pflicht zu machen, die Katze von fremdem Eigentum fern zu halten. Mag auch in einzelnen Fällen, z. B. wenn Katzen im Winter in der Nähe der Futterplätze der Singvögel sich umhertreiben, ein weitergehender Schutz erwünscht sein, eine unbedingte Notwendigkeit für das Verbot, Katzen auf fremdem Grund und Boden frei herumlaufen zu lassen, besteht doch nur während der Brutzeit der Singvögel.

In § 3 des Reichsgesetzes vom 30. Mai 1908 ist der Fang und die Erlegung von Vögeln sowie der Vogelhandel während der Zeit vom 1. März bis zum 1. Oktober untersagt. Man hat deshalb geglaubt, auch hier die gleichen Zeitgrenzen in Vorschlag bringen zu sollen.

Ohnehin finden sich jetzt schon in verschiedenen Bundesstaaten Verbote ähnlicher Art, die an die § 3 des Reichsgesetzes festgesetzte Schonzeit für die Vögel ausdrücklich anknüpfen. So hat Württemberg während dieser Zeit das Umherstreifen von Hunden und Katzen im Walde oder freien Felde untersagt. Vergl. Verfügung der Ministerien des Innern und der Finanzen vom 29. November 1892 (Reg.-Bl. S. 591). In den hohenzollernschen Landen ist am 17. März 1903 eine Polizeiverordnung nach dem Muster von Württemberg erlassen worden. Schließlich ist noch das Königreich Bayern zu erwähnen, das am 19. Oktober 1908 eine königliche Allerhöchste Verordnung, den Schutz der Vögel betreffend, erlassen hat (vergl. Bayr. Gesetz- und Verordnungsblatt S. 965). In § 4 dieser Verordnung, die auf dem Bayerischen Polizeistrafbuch fußt, wird dem § 17 der königlichen Verordnung vom 5. Oktober 1863, polizeiliche Vorschriften über Ausübung und Behandlung der Jagden betreffend, eine neue, und zwar folgende Fassung gegeben: „In den Jagdrevieren aufsichtslos umherstreifende Hunde, dann Hauskatzen, welche in der Zeit vom 1. März bis 31. August in einer Entfernung von mindestens 200 Metern von dem nächsten bewohnten Anwesen oder in öffentlichen Parks oder Anlagen umherstreifend betroffen werden, dürfen von dem Jagdausübungsberechtigten oder dem von ihm aufgestellten Jagdaufsieger getötet werden.“ (Schluß folgt.)

### Kleine Mitteilungen.

Als Ausschnitte aus einem Zittauer Blatt gingen mir folgende Mitteilungen zu:

„Hainwalde. Ein merkwürdiges Vorkommnis aus unserer heimischen Vogelwelt spielte sich gestern in der Wohnung des Kopfharpianers Herrn Gottlieb Wolf ab. Als dieser frühmorgens sein Wohnstubensfenster kaum geöffnet hatte, flog plötzlich, wenn auch etwas täppisch, ein größerer, dunkel gefärbter Vogel in die Stube und ließ sich zuletzt seelenruhig auf der Ofenlange nieder. Kurz darauf folgte eine

zierliche Bachstelze, die durch ihr ganzes Gebaren und Auftreten sich als Ziehmutter des flüchtige gewordenen jungen Kuckucks, denn um einen solchen handelte es sich, zu erkennen gab und nun den unternehmungslustigen, waghalsigen Ausreißer ins schützende Nest zurückzulocken versuchte, freilich ohne Erfolg, denn der junge Kuckuck wanderte in den Käfig, während die treubeforgte Pfliegermutter bitter klagend über den jugendlichen Leichtsinns und die wagemutige Torheit der heranwachsenden Vogelwelt dem schirmenden Geflügel zusagte.“

„Hainwalde. Das von uns kürzlich berichtete reizende Idyll aus unserer heimischen Vogelwelt, es handelte sich um einen aus der Obhut des die Stelle von Zieh- und Pfliegereltern einnehmenden Bachstelzenpaares entflohenen flüchtige gewordenen und eingefangenen Kuckuck, findet wider Erwarten eine ganz ungeahnte Fortsetzung. Die Bachstelze füttert nämlich durch das geöffnete Wohnstubensfenster des Herrn Gottlieb Wolf von Sonnenaufgang an ganz ungestört und unverdrossen den jungen Gauch im Käfig, hierdurch dem Beschauer und Naturfreund einen seltenen und feiselselbigen Anblick gewährend.“  
Steinwig, den 15. August 1911. Prof. Kadisch.

„Ein Kugelblitz. Bei dem Gewitter gestern nachmittag wurde das Gehört des Wäschereibesizers Otto Allner, Wasserstadt 39, vom Blitz getroffen. Es war, wie uns von einem Mitbewohner des Hauses mitgeteilt wird, ein sogenannter Kugelblitz in Größe einer Kegelfugel, der ohne vorheriges Donnervollen mit einem furchtbaren Knall, der alle Bewohner in Schrecken versetzte, niederging. Getroffen wurde ein Nistkasten, der in einem dicht am Wohnhause stehenden Birnbaume aufgehängt war. Der Nistkasten fiel zerplittert zu Boden. Von den darin befindlichen jungen Vögeln wurde nur einer getötet. Der Birnbaum selbst zeigt nur eine ganz geringe Beschädigung. Der Wirt des Hauses war, als der Kugelblitz herniederfuhr, mit Hausarbeiten im Hofe beschäftigt und wurde von dem intensiven Lichtschein geblendet, ohne glücklicherweise Schaden zu erleiden. Auch kamen zwei Frauen, die in einer in unmittelbarer Nähe des Baumes befindlichen Waschküche hantierten, ebenfalls mit dem bloßen Schrecken davon.“

Ich habe mir den Nistkasten angesehen. Es war ein ziemlich großer Verleptcher. Derselbe war mitten durchgespalten, so daß die eine Hälfte noch am Baume hing, während die Borke und die andere Hälfte davon geflohen war. Das als Dach verwendete Brett war merkwürdigerweise gänzlich unbeschädigt. Die jungen Vögel sollen im Gegensatz zu obiger Berichterstattung aber tot gewesen sein. Den Niststoffen nach handelte es sich um Feldsperlinge.

Dessau, 18. August 1911.

F. Basse.

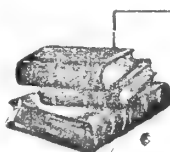

### Bücher und Zeitschriften.

Von der Zeitschrift „Zoologischer Beobachter“, Der Zoologische Garten, Verlag von Wapflau & Waldschmidt in Frankfurt a. M., erschien neben Nr. 7 des LIII. Jahrgangs für 1911 mit folgendem Inhalt:

Der Frühlingsvogelzug in den Niseeprovinzen Rußlands (1911). Von G. Greve, Miga. — Aus dem Zoologischen Garten in Basel. Von Zahnarzt H. Lauer in Freiburg i. Br. (Schluß.) — Aus einer „königlichen“ Wöchnerinnen-Stube! Von K. Rau, Durlach. — Aus dem Leben der Haselmaus. Von M. Merk-Buchberg. — Das Märchen von den Storchgerichten (Storchversammlungen). Von Pfarrer Wilhelm Schuster in Ober-Gimpern (Kreis Heidelberg). — Strauß und Rhinoceros im Hagenbedschen Tiergarten. — Kleinere Mitteilungen. — Literatur.

### Vom Vogelmarkt.

Von seltener auf den Vogelmarkt kommenden Vögeln werden angeboten:

J. Göh, Hoflieferant, Neu-Ulm, Schwaben: Rosenkops- und Bartfische, schwarzgelbe Organisten, klarinos, Saiteninstrumente, Rotkehlkästchen, Grünhefer, schwefelgelbe Tyrannen, Goldstirn-Katzenvögel, große und kleine Kubaninken, Zudigofinken, Schopfwachteln, Massenawachteln, Dolchflügelgäuben, Kapitändchen.

- . Heber, Kürschnermeister, Münsterberg in Schlesien:  
Fiederlingende Kanarienvogel.  
N. Sleszewski, Dornawaira, Bukowina: 1,1 schwarzf.  
Gouldsamandinen, 1,1 Sonnenäpfelbe, 1,1 K. Kubasinken,  
♀ Kapuzenzeißig, Goldstirnblattvogel.  
W. Schmölzer, Düsseldorf, Herzogstraße 33 II:  
Kapuzenzeißige < Kanarienvogel.  
M. Stöck, Cassel, Mozartstraße 1: 1,0 rotköpfiger  
Zuseparable.  
Mittmeister Wallis, Dybeck pr. Tosthöj in Schweden:  
Importierte rotköpfige Papageiamandinen.  
Dr. Weste, Duisburg: Rußköpfigen.  
G. Wicksel, Thorn III: [Rothhäusling < Kanarienvogel,  
Weibchen.  
Offerten unter „selten“ an die Expedition der „Gef.  
Welt“: Raja-Papagei.

### Aus den Vereinen.

„Aegintha Zürich.“ Wegen Abreise unseres Vorsitzenden von Zürich, findet am 6. September, abends 8 1/2 Uhr, im Pfauen eine außerordentliche Generalversammlung statt. Traktanden: 1. Semestherbericht. 2. Rechnungsbericht. 3. Wahl des Vorsitzenden. 4. Verschiedenes. Der Vorstand.



Herrn Oberlehrer B., Graudenz; Herrn D. W., Pola: Beiträge dankend erhalten.

Herrn D. W., Pola. Die gütigst in Aussicht gestellten Arbeiten über Fang und Liebhaberei in Nitrin sind willkommen.

Herrn A. B., Kandrzn. Aus welcher Ursache die Erneuerung des Gefieders bei der Mönchgrasmücke nicht regelmäßig vorstatten ging, ist schwer zu ergründen. Ähnliches kommt bei Grasmücken häufiger vor. Vermutlich war der Vogel bei dem guten aber sehr nahrhaften Futter zu fett geworden. Er hätte daneben reichlich frisches Obst erhalten müssen und durch Unterbringung in einem großen Käfig mußte für reichliche Bewegung gesorgt werden. Über die richtige Pflege der M. siehe „Einheimische Stubenvögel“ von Dr. Karl Ruß, 4. Auflage oder Kausch, „Die Sängervögel des europäischen Festlandes“.

Herrn Dr. W., Duisburg. 1. Stieglitzkanarien haben ohne besonderen Lehrmeister einen ganz guten Gesang. Will man ihnen einen Lehrmeister geben, so muß daß geschehen, nachdem sie selbständig sind. 2. Man kann sie wie junge Kanarienvögel behandeln und sie in Einzelkäfigen unterbringen. Notwendig ist das nicht. 3. Ihnen liegt am meisten an den Gesang des Stieglitzes und des Kanarienvogels. Es wäre also das Richtige, ihnen einen Stieglitz als Lehrmeister zu geben. Hören sie daneben einen Hänfling oder Grauedelfänger, so werden sie von diesen vielleicht auch etnige Strophen und Löne aufnehmen, der Charakter des Gesangs wird aber doch immer der des Stieglitzes bleiben. Mönchgrasmücke oder Rotkehlchen als Lehrmeister zu geben, hätte wohl wenig Zweck. Aber unmöglich wäre es nicht, daß ein junger Stieglitzkanarienvogel versucht, den Überchlag der Mönchgrasmücke nachzuahmen.

Herrn R. L., Düsseldorf. Von den kleinen Wachteln kommt hauptsächlich die chinesische Zwergwachtel in den Handel, selten die Madras- und die Argoondahwachtel. Die australische Sumpfwachtel ist nur sehr selten auf den Vogelmarkt gelangt. Von den, unserer Wachtel am meisten nahestehenden Formen kommt zuweilen die indische Regenwachtel und auch die afrikanische Harlekinwachtel nach Europa. Beide Arten sind schon gezüchtet. Augenblicklich ist von den genannten nur die kleinste, die chinesische Zwergwachtel erhältlich, die aber auch die netteste und angenehmste von allen genannten ist. Sie schreiet nicht selten zur Brut. Die Aufzucht der Jungen ist nicht leicht.

Herrn B. W., Charlottenlund. Ich erhielt zwei Posttarten. Die eine aus Antwerpen, die andere aus London.

Herrn G. Der Vogel ist der Graufopsammerfint — Phrygilus caniceps Burm. Die Verbreitung erstreckt sich über Südamerika von Argentinien bis Patagonien.

Herrn J. R., Zürich. Die Tangare ist die Schmucktangare — Tanagra ornata Sparrm. aus Brasilien.

Herrn R. St., Hamburg. Im allgemeinen halten alle unsere heimischen Vögel unsern Winter im Freien aus, besonders dann, wenn sie schon einen Winter im ungeheizten Zimmer gehalten wurden. Trauerfliegenjäger, Wiesenknäuer und Wiesenpieper werden im Herbst besser aus der Voliere herausgenommen, alle andern können darin überwintern.

Herrn S. S., Dessau. 1. Zwei Gimpel männchen können in einem geräumigen Käfig gehalten werden. Sie vertragen sich und stören einander im Gesang nicht. Möglich wäre es, daß sie zur Brutzeit unverträglich werden. Sie müßten dann getrennt werden. 2. 3. Gimpel können den ganzen Winter über im Freien gehalten werden. Die Voliere müßte gegen Regen und Schnee geschützt werden, und es müßte verhütet werden, durch geeignete Vorrichtungen (siehe „Einheimische Stubenvögel“ von Dr. Karl Ruß, 4. Auflage), daß das Trinfwasser gefriert. Sollen die Vögel den Winter über nicht draußen bleiben, so müssen sie ins Zimmer genommen werden, bevor die Heizung der Wohnung beginnt. 4. Bezugsquellen kann ich an dieser Stelle nicht angeben. In diesem Falle ist es aber überhaupt unmöglich, weil ich nicht wissen kann, welcher Händler gerade die gewünschten Vögel in guter Beschaffenheit hat. Die genannten Vögel sind überall erhältlich. Der Liebhaber kann sie sich aussuchen. 5. Das Mindestmaß des Käfigs wäre 50 cm < 30 cm & 40 cm.

Herrn G. A., Wilmersdorf bei Berlin. Anregungen auf dem Gebiet des Vogelschutzes werden selbstverständlich stets gern aufgenommen. Der sicherlich sehr gut gemeinte Vorschlag ist aber undurchführbar und wäre auch ganz zwecklos. Die in der Gefangenschaft überwinterten Vögel würden verweichlicht, für den Kampf ums Dasein ungeeignet, ihre Nachkommenschaft nach ein Paar Generationen kaum noch lebensfähig sein. Zudem käme die Zahl der auf die vorgeschlagene Weise „geretteten“ Vögel gar nicht in Betracht im Verhältnis zu der großen Menge der Fortziehenden. Die Kosten des vorgeschlagenen Verfahrens würden ganz ungeheure sein. Aus diesen Gründen sehe ich von einer Verwirklichung ab.

Herrn G. A., Aurich (Ostf.). 1. Der Rosakakadu ist etwa 30—32 cm lang, von der Schnabelspitze bis zur Schwanzspitze gemessen. 2. Er ist gut eingewöhnt in unserm Klima, hart und ausdauernd. Er wird sehr zahm und zutraulich, lebhaft und munter. Frisch eingeführte sind arge Schreier, meist auch sehr scheu. Wenn er aber richtig behandelt wird, so schwinden die unangenehmen Eigenschaften und, wenn er dann wirklich zahm geworden, so ist er einer der angenehmsten Stubenvögel. 3. Ein wirklich zahmer Rosakakadu würde sich vielleicht mit einem Wellenfittich vertragen. Doch das muß in jedem einzelnen Fall erprobt werden.

Herrn W. G., Furkersdorf. Kleiber benehmen sich in der Vogelstube sehr verschieden. Manche sind durchaus verträglich, andere überfallen die Mitbewohner der Voliere oder Vogelstube und bringen ihnen schwere Verletzungen bei. Man kann also nicht von vornherein sagen, er könne mit diesen oder jenen Vögeln zusammen gehalten werden oder nicht. Jedenfalls ist es gut, die Voliere so einzurichten, daß ein Teil derselben, eine Ecke, ihm vorbehalten bleibt. Das erreicht man, daß man in einer Ecke der Voliere einen ungefähr senkrecht stehenden starken Ast mit rauher rissiger Rinde anbringt, eine Kletterbahn, welche er gern benutzt. Ferner ist es zweckmäßig und dem Frieden dienlich, in der Nähe dieser Kletterbahn ein besonderes Futtergefäß für ihn aufzustellen. Zweckmäßig ist es, auch einen Nistkasten für ihn anzubringen. Die Sitzgelegenheiten für die anderen Mitbewohner der Voliere sollten nicht in der Nähe der Kletterbahn angebracht werden. Er ist sonst ein sehr interessanter und bei sachgemäßer Pflege ein gut ausdauernder Vogel. Sein Gesang ist eine Wiederholung seines lautstimmenden Lockrufes. Sein Benehmen erinnert an das der Meisen. Er ist immer beschäftigt und munter. Dünnhäutige Hefelnüsse gibt man ihm ungebrochen. Er muß aber Gelegenheit haben, sie in einer Rindenpalte festzukleimen, wo er sie dann durch kräftige Schnabelhiebe zu öffnen sucht. In der wärmeren Jahreszeit erhält er mehr Weichfutter, in der kälteren Jahreszeit mehr Sämereien. Zu gut darf er nicht ernährt werden.





# Die gefiederte Welt.



Wochenschrift für Vogelliebhaber.

## Albinismus und Farbenspielarten mit besonderer Berücksichtigung der japanischen Mövchen.

Von H. St., Neg. 34.

(Fortsetzung.)

(Nachdruck verboten.)

Vor allem werden nur grüne Federn gelb, nicht aber blaue, was wir an den ursprünglich blauen, dann aber weißen Schwanzfedern des gelben Wellensittichs sehen. Wenn odann gesagt wird, daß die nicht reflektierten Strahlen von dem braunen Pigment nicht absorbiert werden, so müßten sie doch zu unserer Wahrnehmung gelangen und das blaue Licht beeinflussen, auch hätte diese Einlagerung eines Pigments gar keinen Sinn und Zweck, wenn es ohne Einfluß auf die Farbe sein sollte. Durch die Tatsache, daß die Feder ihre Farbe erhält oder verliert je nachdem das Pigment vorhanden ist oder nicht, gibt uns Herr Noorduyn doch selber den Beweis, daß es dennoch eben von Einfluß auf die Farbe ist und diese nicht lediglich durch den histologischen Bau der Federn bedingt wird. Die Verhältnisse werden wohl so liegen, daß dieses braune, aber allgemein gesagt, daß ein dunkles Pigment vorhanden sein muß, um die nicht gebrochenen Strahlen abzufangen und auszulöschen, was ja auch optisch richtig ist, da sie als dunkle Körper die Fähigkeit besitzen, jeden Farbenstrahl zu absorbieren, eben weil sie schwarz sind. Fehlen sie, dann werden jene Strahlen nicht mehr entfernt, sie gelangen zur Wirkung und wir sehen die Federn weiß werden, da ja wieder alle Komponenten des Sonnenlichts vorhanden sind. Daß die Heherfeder gelb wurde, ist vielleicht darauf zurückzuführen, daß das Pigment nicht vollständig entfernt werden konnte, die weiße Farbe somit trüben mußte.) Solche blauen Federn unterscheiden sich somit vor den übrigen braunen durch nichts, was ihren Pigmentgehalt und ihr Verhalten gegenüber Pigmentverlust anbetrifft. Man wird somit von ihnen erwarten dürfen, daß sie auch in bezug auf die Bildung von Farbenvarietäten sich nicht anders benehmen werden als jene, wobei allerdings stets die von der Oberfläche zurückgestrahlte blaue Farbe mitgerechnet werden muß. Es liegt nun sehr nahe, daß wir einen Schritt weitergehen und einer solchen blauen Feder auch noch jenes gelbe Pigment beifügen, welches wir bei den

Kanarienvögeln kennen gelernt haben. Der Effekt, welcher dadurch bewirkt wird, ist leicht verständlich: die gelben Strahlen des Sonnenlichtes werden nunmehr vom gelben Pigment zurückgeworfen und erzeugen mit dem blauen Lichte die nun wahrgenommene grüne Farbe, so daß wir damit endlich unsere grünen Wellensittiche erhalten hätten. Wahrscheinlich liegen die Verhältnisse jedoch nicht so einfach, namentlich müßte die Einlagerung des gelben Pigmentes durch mikroskopische Untersuchungen festgestellt werden, indem ich glaube, daß es direkt zu unserer Wahrnehmung gelangte, also nicht unter einer durch die Struktur veränderten Oberschicht der Federn liegt; die Wirkung wäre deswegen doch die gleiche, indem die in sehr kleinen Abständen unser Auge treffenden blauen und gelben Strahlen dennoch die Farbe als grün erscheinen ließen. Dagegen läßt uns diese letztere Annahme allein die Erscheinung der gelben Wellensittichrasse erklären, und zwar auch hier lediglich durch das Verschwinden der dunklen Elemente. Die kleinen Teilchen, welche an der Feder blaues Licht reflektierten, werden dadurch weiß, während das gelbe Pigment unverändert zur vollen Wirkung gelangt. Eine starke Vermehrung der schwarzen Pigmente endlich, welche bei anderen Formen den sogenannten Melanismus entstehen ließe, wird beim Wellensittich nach der Vollständigkeit, mit welcher das gelbe Pigment unterdrückt wird, blaugrüne bis rein blaue Varietäten auftreten lassen, die wir denn auch in letzter Zeit zu besitzen scheinen.

Überblicken wir das Resultat des ersten Teils unserer Überlegungen, so können wir festhalten, daß als erste Folge der Zucht in der Gefangenschaft bei Vögeln, wie übrigens auch bei anderen Tieren, ein Verlust an Pigment eintritt, bis sämtliche braunen, grauen und schwarzen Pigmente vollständig verschwinden. Besaß der Vogel in seinen Federn nur solche dunklen Farbstoffe, so wird er weiß, enthielten jene aber noch ein gelbes Pigment, so wird er gelb. Die Tatsache, daß dieses gelbe Pigment nicht mit den anderen zugleich verschwindet, rechtfertigt die Annahme, daß es seinem Wesen und seinen Eigenschaften nach von diesen verschieden ist, und zwar stellt es sich als fetter Farbstoff in die nächste Nähe des roten Farbstoffes, welchem wir ebenfalls im Gefieder der Vögel begegnen.



Wenden wir uns nun zu den eigentlichen Farbenspielarten. Die meisten der in der Gefangenschaft gezüchteten Tiere haben solche hervorgebracht, und wir können sie heute besonders schön an unseren Haustieren wahrnehmen. Nachdem wir bereits beim Albinismus gesehen haben, daß sein Wesen lediglich im Verschwinden von Pigment besteht, daß die Bildung eines neuen solchen ausgeschloffen und die Veränderung eines schon vorhandenen in den kleinen Zeiträumen, in welchen solche Spielarten aufzutreten pflegen, zum mindesten wenig wahrscheinlich ist, liegt die Annahme nahe, auch für alle anderen Farbenspielarten eine ähnliche Entstehungsweise zu suchen. Wenn von den verschiedenen Pigmenten, welche die ursprüngliche Körperfarbe zusammensetzen, je ein bestimmtes zurückbleibt und die anderen verschwinden, ist es klar, daß wir eine neue Färbung des Tieres erhalten, und zwar wird die Zahl dieser Abarten desto größer, je zahlreicher die Ausgangspigmente vorhanden sind, welche abwechselnd auftreten und sich zudem noch zu Mischfarben kombinieren können. Im allgemeinen wurden hauptsächlich drei Pigmente nachgewiesen, die sich deutlich in den Hauptfarbenschlägen unserer Haustiere widerspiegeln: ein schwarzes, ein braunes und ein gelbes. Dies letztere ist durchaus nicht mit dem gelben Farbstoff der Kanarienvögel zu verwechseln, sondern stellt das typische „Kaninchen gelb“ dar, welchem wir ja überall, bei Pferden und Rindern, bei Hund und Katze, Hühnern, Tauben usw. begegnen. Dieses Gelb ist es auch, welches uns besonders deutlich in unserer allbekanntesten, gelbbunten Mäusenrasse entgegentritt. Beim Kanarienvogel bewirkt es vielleicht die hellbraunen Kanarienschläge in Kombination mit jenem, eigentlich gelben Farbstoffe. Entstehen wird es also jedesmal, wenn die beiden Farbstoffe Schwarz und Braun verschwinden. Analog erhalten wir die schwarzen Farbensschläge, die beim Kanarienvogel auch schon einmal erzüchtet wurden und die braunen, bei welchen wir noch etwas zu verweilen hätten. Ich weiß nicht, inwieweit die dunkelbraunen Kanarienvögel mit diesem braunen Pigmente in Zusammenhang gebracht werden dürfen, auf jeden Fall sei erwähnt, daß die Erzüchtung der reinen braunen Varietät scheinbar stets am meisten Schwierigkeiten verursacht, so daß oft, zumal bei den Vögeln, überhaupt an der Anwesenheit eines braunen Pigmentes gezweifelt werden könnte. Speziell scheint es mit dem schwarzen innig verbunden zu sein, derart zwar, daß sein Vorhandensein auch das schwarze Pigment hervorruft, während das letztere viel eher frei vorkommt. Die Untersuchungen darüber sind noch zu unvollständig, um sich ein klares Bild der Verhältnisse machen zu können, so daß ich in Zukunft die Möglichkeit, eine braune Farbenspielart bilden zu können, nicht weiter näher berücksichtigen werde, obwohl sie durchaus nicht unwahrscheinlich ist. Es genüge an dieser Erwähnung.

Betrachten wir nun noch die Reihenfolge, in welcher diese einzelnen Farbenvarietäten aufeinander zu folgen pflegen, indem sich auch darin eine gewisse Regelmäßigkeit widerspiegelt, wie schon einmal erwähnt wurde. Paart man graue und weiße Mäuse hintereinander, so erscheint oft schon in der dritten Generation eine schwarze Farbenspielart und immer nur diese. Erst später und noch durch unbekannt

Paarungsregeln erscheinen gelbe Mäuse, während man von braunen kaum erst etwas gehört hat. Die Reihenfolge der Farbenabarten bei den Mäusen ist somit die folgende: weiß, schwarz, gelb, braun. Von den Kanarienvögeln kennt man die schwarze Spielart kaum erst, dagegen sind die isabelfarbenen schon lang gezüchtet worden, welche also analog den gelben Mäusen sind. Also verschiebt sich die Reihenfolge auf weiß (gelber Kanarienvogel), gelb (brauner), schwarz. Diese Reihe gilt nun auch in ihren zwei ersten Teilen für das japanische Mäuschen, so daß es uns nicht wundern muß, daß bei seiner schon so alten Züchtung nicht auch eine schwarze Varietät aufgetreten ist. Wenn wir nun gesehen haben, daß die weiße Varietät stets zuerst auftritt und lediglich durch reichliche Fütterung und gute Existenzbedingungen erzeugt wird, so kommt es bei der weiteren Züchtung nun darauf an, welches von den ursprünglichen Pigmenten die größere Bleibkraft besitzt, und das ist bei den einzelnen Tierarten verschieden. Bei der noch weiteren Zucht ist es nicht unmöglich, durch geeignete Paarung dieses starke Pigment abzuschwächen, so daß der Zweitstärkste zum Vorschein gelangt usw. Bei diesen Farbenspielarten ist es also Sache der geübten Züchtung, sie hervorzurufen, obwohl sie in Grunde genommen in ihrem Wesen mit demjenigen der weißen übereinstimmen, es handelt sich hier nicht um Pigmentverlust, also um einen albinistischen Vorgang. Daraufhin werden wir verschiedene Stufen von Albinismus unterscheiden können, wenn wir dieses Wort für diese Vorgänge gebrauchen dürfen, die uns das Wesen der Farbenspielarten erklären:

Erste Stufe: Verschwinden des schwarzen Pigmentes (und mit diesem verbunden wahrscheinlich des Braunen, wenn es wirklich vorhanden ist). Sie erklärt uns die braunen, isabelfarbenen Kanarienvögel, die gelbbunten japanischen Mäuschen, auch den sagenhaften braunen Reissinken, wenn dieser tatsächlich einmal existiert hat. (Auftreten rotbrauner Augen.)

Zweite Stufe: Verschwinden des schwarzen (braunen) und gelben Pigmentes (besser gelagt kaninchen gelben Pigmentes). Auftreten der gelben Kanarienvögel, gelbe Wellensittiche, weiße Reissinken und japanische Mäuschen. (Möglichkeit des Auftretens roter Augen.)

Dritte Stufe: Es verschwindet das gelbe Pigment und bleibt das schwarze übrig. Erklärung für alle schwarzen Varietäten, blaue Wellensittiche.

Durch weitere Kombination der drei ursprünglichen Pigmente folgen dann die weiteren Stufen, die ich nicht anführe, da sie für unsere Stubenvögel nicht sicher nachgewiesen sind. Bei den Vögeln, welche außerdem noch jenes eigentliche gelbe Pigment besitzen, erhöht sich dementsprechend die Zahl der Variationen wie wir denn wirklich schon einen weißen Kanarienvogel zu haben scheinen. Und damit glaube ich eine hinreichende Erklärung des Albinismus und der Farbenspielarten gegeben zu haben und zugleich den Beweis für meine Behauptung, daß durch die Züchtung in der Gefangenschaft bis heute keine andere Wirkung auf die Pigmente ausgeübt wurde, als eine Vermehrung oder Verminderung derselben unter gänzliche Verschwinden aller oder einzelner Pigmentarten.

(Fortsetzung folgt.)

## Einbürgerungsversuche der „Aegintha“, Verein der Vogelfreunde zu Berlin mit Sonnenvögeln.

Von D. Vorbrodt, II. Schriftführer.

(Nachdruck verboten.)

Schon vor Jahren wurden in Amerika Versuche unternommen, europäische Singvögel dort anzusiedeln. Die ersten Versuche, die mit Sperlingen gemacht wurden, gelangen dort sehr gut, daß man bald von einer allgemeinen Spazierplage sprechen konnte und man froh gewesen wäre, wenn man sie hätte wieder oswerden können. Es bildeten sich hier und da sogenannte Akklimatisationsvereine, welche Einbürgerungsversuche mit den verschiedensten deutschen Singvögeln machten. Ein Erfolg war jedoch diesen Bestrebungen nur mit dem Stieglitz und der Lerche beschieden, welche sich in Boston und im Staat New York zahlreich ansiedelten und nisteten.

Größeren Erfolg hatte ein Verein in Portland im Staat „Oregon“,



Grankopfsammerfink  
nat. Gr. (f. S. 287).

welcher im Frühling 1889 30 Paare deutscher Singvögel importierte und aussetzte und zwar in folgenden Arten: Nachtigallen, Schwarzplättchen, Dompfaffen, Buchfinken, Hänflinge, Stieglitz, Zeiße, Feld- und Heibelerchen, Stare, Rotkehlchen, Wachteln, Kreuzschnäbel, Bergfinken, Goldammern und verschiedene Grasmückenarten. Einige Jahre später waren die Vögel über den ganzen Staat „Oregon“ verbreitet und wurden sogar schon im Staate „Washington“ ange-troffen. Einzig mißglückt soll der Versuch mit der deutschen Nachtigall sein.

Wenn man nun auch Amerika das Land der unbegrenzten Möglichkeiten nennt, so sollte doch trotzdem ein Erfolg bei uns nicht zu den Unmöglichen gehören.

Von diesem Standpunkt aus wurde bei uns in der „Aegintha“ beschlossen: „Versuche zu unternehmen, zur Einbürgerung ausländischer Vögel in hiesigen Parkanlagen.“ Wenn nun der Verein kein Neuling auf diesem Gebiet ist, sind doch schon die verschiedensten Parkanlagen Groß-Berlins von uns mit deutschen Singvögeln bevölkert worden, ich erinnere an den Berliner Tiergarten, Friedrichshain, Viktoria-

park, sodann den früheren Park Erzellenz v. Pape und vor allen Dingen den Zentralfriedhof in Friedrichsfelde, so ist es doch ein großer Unterschied, deutsche oder ausländische Vögel anzusetzeln.

Allerdings hat auch in dieser Hinsicht sich der Verein schon betätigt. Leider war es nur ein Versuch, welcher, als er fehlschlug, auch gleich wieder aufgegeben wurde. Es wurden damals, vor gut 20 Jahren, Versuche unternommen, kalifornische Schopfwachteln auf der Pfaueninsel anzusiedeln, leider, wie schon oben angeführt, mit negativem Erfolg.

Überzeugt waren wir von vornherein darüber, daß nur Vögel in Betracht kommen könnten, welche auch in diesem Winter auszuhalten. Zweitens dürfte es kein Vogel sein, welcher sich als Plage gleich unserem Spatz in Amerika auszuwachsen könnte.

Am besten geeignet für unseren Versuch schien

uns der Sonnenvogel und wurde auch ein dahingehender Beschluß gefaßt: „In diesem Jahre mit der Aussetzung von 12 Paar Sonnenvögeln es bewenden zu lassen.“ Allerdings wurde schon in der „Ges. Welt“ über Nest-räuberien des Son-

nenvogels in der Gefangenschaft geschrieben, jedoch sind auch Fälle bekannt, wo er sich ebenso harmlos als friedlich erwiesen hat und andere mit ihm zusammen gefaßte ihre Jungen haben ungehindert großziehen können. In solchen Fällen von Nestzerstörungen usw. handelt es sich wohl meistens um Eifersucht, Langeweile und Übermut, durch die engen Verhältnisse bedingt, in welche wir, der eine mehr, der andere weniger, gezwungen sind, unsere Vögel zu halten. In der Freiheit glaube ich kaum, daß solche Fälle vorkommen werden.

Würde nun der Sonnenvogel mit seinem ansprechenden Gefieder und seiner wohlklingenden Stimme sehr zur ornithologischen Bereicherung unserer Fluren beitragen, so kamen für uns außerdem noch andere Gesichtspunkte in Betracht. Der Sonnenvogel, welcher in seinen Lebensbedingungen sehr an unsere Meisen erinnert, ist ein Allesfresser, zwar sind Insekten und Früchte seine Hauptnahrung, doch nimmt er auch im Notfall mit Körnerfutter vorlieb. In seinem Verbreitungsgebiet „Südchina“ und „Indien“ steigt er im Gebirge bis zu großen Höhen empor und ist so an starke Temperaturunterschiede gewöhnt, was ihm bei uns im Winter bei entsprechender Fütterung sehr zu statten kommt. Herr v. Homeyer hatte seinerzeit auch auf seinen Besitzungen einige Paare ausgesetzt, dieselben haben gebrütet und den Winter gut ausgehalten. Was später daraus geworden, ist leider nicht bekannt.

Der Zentralfriedhof in Friedrichsfelde schien uns der beste Platz für unseren Versuch zu sein. Derselbe ist großartig angelegt und erinnert mehr

an einen großen Park, als an einen Friedhof und ist neben dem Hamburger Friedhof in Ohlsdorf der schönste in Deutschland. Wasser ist genug vorhanden, er hat einen schönen Baumbestand und viel Gebüsch, im Winter wird gefüttert und sodann steht der Friedhof, welcher bei Einbruch der Dämmerung geschlossen wird, Tag und Nacht unter scharfer Aufsicht, so daß für Vogelfänger absolut nichts zu machen ist. Hier wurden schon vor 25 Jahren von unserem Verein mit Erfolg Nachtigallen, sämtliche Grasmücken, Drosseln, die verschiedensten Laubsänger, Meisen und Körnerfresser in mehreren Paaren ausgefetzt und heute lebt der ganze Friedhof von Vögeln. Ich schätze die Größe des Friedhofes auf 100—120 Morgen.

Durch Herrn Vogelhändler Müller beschafften wir uns nun 12 Paar frischimportierte Sonnenvögel, und nachdem wir dieselben erst noch 14 Tage ordentlich eingefüttert hatten, setzten wir sie an einem der ersten Sonntage im Mai aus. Hierzu hatten sich etwa 15 Herren vom Verein eingefunden, auch einige Damen und der Friedhofsinspektor waren zugegen. Selbstverständlich hatten wir uns vom städt. Kuratorium für das Bestattungswesen, dem der Friedhof untersteht, erst Erlaubnis zu unserm Vorhaben eingeholt, welche uns auch bereitwilligst erteilt wurde.

Eine kleine Bodensenkung, ein ehemaliger Goldfischteich, welche rings mit Gebüsch umwachsen und deren Mitte durch eine ungefähr 50 cm breite Wasserrinne durchflossen wird, schien uns wie geschaffen zum Aussetzen. Die Vögel schlüpften gleich ins Gebüsch eifrig lockend, eine Nachtigall, welche in der Ferne sang, wurde ganz aufgeregt und kam näher und näher. Es dauerte auch nicht allzu lange, so saß sie in einem Baum inmitten der Bodensenkung und schmetterte ihr Lied, unbeirrt trotz unserer Anwesenheit, daß es eine Lust war, zuzuhören. Auch die verschiedensten Vögel kamen, ohne Scheu zum Trinken und Baden. Schon nach 5 Minuten sang ein Sonnenvogel, während die andern von Gebüsch zu Gebüsch lockend weiter strichen. Der Herr Friedhofsinspektor rief auch einen Teil seiner Leute heran, ihnen die Vögel zeigend und ermahnend, ihr Augenmerk auf dieselben zu richten.

Wir machten dann noch einen Spaziergang über den Friedhof. Nacheinander erfreuten uns vier Nachtigallen mit ihren herrlichen Melodien, eine Dorn-, eine Sperber-, zwei Gartengrasmücken und drei Schwarzplatten ließen ihren melodischen Schlag ertönen. Fünf sehr gute Sprachmeister waren zu hören, einer darunter ganz ausgezeichnet brachte Strophen der Nachtigall, Schwarzplatte, Schwarzdroffel, den Pirol- und den Wachtelruf und vieles andere mehr, darunter uns auch gänzlich Unbekanntes. Mehrere Fitis- und Weidenlaubsänger ließen ihre einfachen, doch melodischen Weisen hören und mehrere Gartenrotschwänze brachten ihr kurzes Liedchen zum Vortrag. Schwarzdroffeln waren in großer Anzahl zu sehen und zu hören und zwei Schwarzdroffelweibchen konnten brütend beobachtet werden. In mehreren Exemplaren wurden noch Stieglitz, Grünhänfling, Goldammer, Meisen und Buchfinken beobachtet, letztere waren allerdings durchweg nicht viel wert. Außerdem bekamen wir noch einen Wendehals und einen grauen Fliegenfänger zu Gesicht und auch ein Kuckuck war zu hören.

Nach beendetem Rundgang gingen noch einige Herren zurück, um eventuell noch etwas von unseren Sonnenvögeln zu sehen, jedoch waren dieselben im dichten Gebüsch schon weitergezogen, nur weiterhin hörte man noch ab und zu mal einen Lockruf.

Mit gütiger Erlaubnis des Kuratoriums war es uns vergönnt, in der Nacht zum 11. Juni eine Nachipartie nach dem Friedhof zu machen. Um 3 Uhr waren wir auf dem Friedhof, wo uns des „Torestreuer Hüter“ schon erwartete. Kurz nach 3 Uhr meldeten sich die ersten Vögel und zwar leiteten der Gartenrotschwanz und die Schwarzdroffel das Konzert ein, kurze Zeit später war schon alles zu hören. Wer sich leider ausschmieg, waren unsere Sonnenvögel, ein paarmal wurde ein Lockruf vernommen, sonst nichts zu sehen noch zu hören. Nun ist der Friedhof ja so groß und so dicht mit Gebüsch bewachsen, daß man tatsächlich nicht alles sehen und hören kann. Auch kann man der Pietät Rechnung tragend, nicht überall heran und kann deshalb auch nicht alles durchstreifen, doch wäre es uns sehr interessant gewesen, wenn wir die Vögel bei ihrem Brutgeschäft hätten beobachten können. Auch war ich noch ein paarmal allein auf dem Friedhof, ohne etwas beobachten zu können, doch will das Personal des Friedhofs sehr oft welche haben umherstreifen sehen. Wir müßten nun unsere Hoffnungen auf den Herbst setzen, wenn die Blätter fallen und das Gelände übersichtlicher wird, vielleicht, daß wir dann wieder etwas von unseren Sonnenvögeln zu sehen bekommen. Überhaupt wäre es uns sehr interessant, wenn Vereine oder Privatpersonen, welche eventuell auch schon ähnliche Versuche unternommen haben, ihre Erfahrungen an diese Stelle einmal zum besten geben würden.

Sollten wir im Herbst zur Einsicht kommen, daß unser Versuch mißglückt ist, so wird er nichtsdestoweniger im nächsten Jahr wiederholt. Auf einen Hieb fällt kein Baum.

### Aus der Voliere.

Von einem langjährigen Vogelliebhaber.

(Fortsetzung.)

(Nachdruck verboten.)

Eisenstrild — *Estrilda erythronotos* (Vieill.).

Dieser schöne, erst in der Neuzeit lebend zu uns eingeführte Prachtfink war in den südafrikanische Sendungen, die ich gesehen, recht sparsam vertreten und fast alle waren sie leider sehr defekt befedert und meistens krank. Die besten Vögel, die ich von der Kollektion ausfinden konnte, blieben alle nur kurze Zeit am Leben; trotz bester Pflege und viel Sonne im Käfig konnten sie sich nicht erholen. Soweit ich beobachten konnte, hatten sie denselben weichen, leicht schwebenden Flug wie die bekannte kleinen Schönbürzel. In verschiedenen zoologischen Gärten habe ich von früherer Einfuhr stammende schöne Eisenstrilde, auch rotrückige Strilde genannt, gesehen, die aber auch dort nicht lange aushielten. Die Vögel scheinen wie die Schönbürzel, denen offenbar sehr nahe stehen, sehr zart zu sein, und auch sehr wärmebedürftig und gegen jeden Temperaturwechsel recht empfindlich. Absonderlich, daß die Eisenstrild so selten eingeführt wird, denn es geht an allen älteren ornithologischen Handbüchern deut-

hervor, daß man die Art schon lange gekannt hat. In Reichenbachs alter Arbeit „Singvögel“ finden wir denselben beschrieben und auf zwei Tafeln farbig abgebildet. Die erste Darstellung Vogel 13 auf Tafel II ist allerdings ein völliger Phantasievogel, was der Verfasser auch selbst erkennt, denn er wiederholt später auf Tafel XVIII Vogel 158 die Abbildung, und hier ist die Darstellung allerdings bedeutend besser, wenn auch nicht ganz korrekt. Der Altmeister Ruß will von diesem Vogel nichts wissen, er hat ihn offenbar nie gesehen, denn es heißt in seinem Band I der fremdländischen Stubenvögel: „Seit Vieillots l'Astrild à moustaches noires schleppen die Schriftsteller einen wunderlichen Vogel von einem Werke in das andere, während derselbe in Wirklichkeit gar nicht vorhanden ist oder allenfalls auf eine Verwechslung beruht.“ Dann fährt er fort und meint, daß der rotrückige Astrild mit dem schwarzkehligen Astrild (*Estrilda nigricollis*), einer dem Larvenastrild (*E. larvata*) nahe verwandten Art, identisch ist. Daß Ruß in dieser Annahme nicht recht hatte, wissen jetzt auch die Liebhaber, die ja zum Teil den Eisenastrild lebend vor sich gehabt. Die Heimat desselben ist Ost- und Südafrika.

Das alte Männchen ist grau mit dunkelbräunlichen Wellenzeichnungen. Das Gefieder ist purpurrötlich angeflogen, an der Unterseite intensiver rot. Bürzel und Oberanschwanzdecken dunkel purpurrötlich. Kopfseiten, Kinn, Bauchmitte, Steiß und Unterschwanzdecken sind schwarz. Flügel grau, schwarz quergebändert. Schwanz schwarz. Auge rot, Augenlid grau, Schnabel grau, schwarz gespitzt, Füße schwarz. Totallänge etwa 115 mm.

Das Weibchen ist wenig matter rot. Steiß und Bauchmitte ebenfalls rot, nicht schwarz. Unterschwanzdecken sind bräunlich, dunkler quergebändert, weißlich gespitzt. Junge Vögel sind blässer mit wenig Rot. Möchte der schöne Prachtfink bald wieder eingeführt werden und in besser erhaltenen Individuen als es bis jetzt der Fall war.

Südafrik. Goldbrüstchen — *Estrilda clarkii* *Shell*.

Wiederum ein Prachtfink der letzten großen südafrikanischen Sendungen. Ein Paar davon erhielt ich von Dixells Einfuhr, später sah ich bei einem hiesigen Händler viele solche, die von Reiche in Alfeld importiert waren. Da Reichenow an die Ständigkeit

dieser Form zweifelt, so habe ich die ganze Kollektion genau durchgesehen. Alle waren fast gleich gefärbt vom gewöhnlichen Goldbrüstchen weit verschieden. Wenn man die südafrikanische Form unter die gewöhnlichen mengen wollte, könnte man dieselbe mit größter Leichtigkeit wieder ausfortieren, nicht nur die Männchen, sondern auch die Weibchen.

In Reichenbachs „Singvögel“ ist diese abweichende Form auch als Art aufgestellt unter Benennung *Pytolia Mitchelli* sowie auf Tafel XVIII, Vogel 161 und 162, farbig dargestellt. Das Gelb ist dort richtig getroffen, das Orange an der Brust dagegen viel zu hervortretend. Schnabel muß rot statt gelblich, wie auf dem Bilde, sein. Dagegen hebt auch Reichenbach ganz richtig hervor, daß diese südafrikanische Form bemerkbar größer ist als die gewöhnlichen Goldbrüstchen (*E. subflava*).

Der erstgenannte weicht außer durch beträchtlichere Größe von der *subflava* dadurch ab, daß die ganze Unterseite vom Kinn bis After gleichmäßig viel heller reingelb ist, ohne den orangefarbenen Anflug. Bei einzelnen alten Männchen ist die Kropfmitte unbedeutlich verwaschen orange. Die Querstreifen der Seiten sind dunkler und schärfer gezeichnet, weshalb sie bei diesen Vögeln deutlicher hervortreten. Augen-

streif und Bürzel sind lebhaft scharlachorange. Unterschwanzdecken hell orangegelb,

nicht orangerot wie bei *subflava*. Das Weibchen ist auch größer als das des *subflava*, wenig kleiner als das zugehörige Männchen. Von Weibchen *subflava* unterscheidet es sich durch seine hellgelbliche Unterseite, helle orangefarbene Unterschwanzdecken und deutlichere Seitenstreifen.

Reichenbach teilt nichts über das Vorkommen seiner *Pytolia Mitchelli* mit. Nach Shelley leben die Vögel in Südafrika, Natal. Als Stubenvögel stimmen sie natürlich mit *subflava* völlig überein.

(Fortsetzung folgt.)

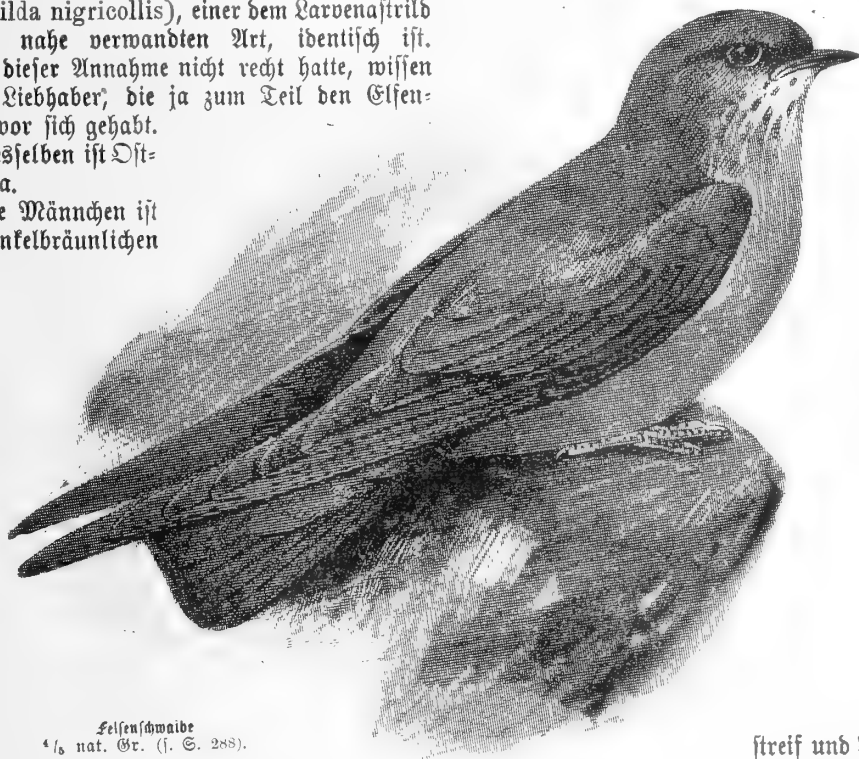

Eisensträube  
1/6 nat. Gr. (f. S. 288).



## Der zweite deutsche Vogelschutztag in Stuttgart und seine Beschlüsse zur Katzenfrage.

Sonderabdruck aus der Allgemeinen Forst- und Jagd-Zeitung herausgegeben von Prof. Dr. Karl Wimmenauer.

Juli-Heft 1911. Frankfurt a. M. J. D. Souverländer's Verlag. (Schluß.) (Nachdruck verboten.)

Dem Verbot, Katzen während der Zeit vom 1. März bis 1. Oktober auf fremdem Grund und Boden frei herumlaufen zu lassen, entspricht die Befugnis des Grundeigentümers, fremde Katzen, die während dieser Zeit auf seinem Grund und Boden betroffen werden, zu fangen und eventuell zu töten. In dieser Vorschrift findet die Befugnis des Grundeigentümers, die Vogelwelt auf seinem Grund und Boden zu schützen, ihre gesetzliche Anerkennung. Der Wortlaut des Entwurfs lehnt sich eng an das Vogelschutzgesetz, insbesondere an dessen § 5 Abs. 2 an. Auch dort sind neben dem Grundeigentümer der Nutzungsberechtigte und deren Beauftragte erwähnt. Hervorzuheben ist auch, daß der in Vorschlag gebrachte § 5 b Abs. 2 auf die landesgesetzlichen Bestimmungen über Jagd in gleicher Weise gebührende Rücksicht nimmt, wie § 5 Abs. 1 des Vogelschutzgesetzes. Soweit nicht der Jagdberechtigte auf Grund landesgesetzlicher Bestimmungen ein selbständiges Tötungsrecht hat, muß die vorgeschlagene Novelle zum Vogelschutzgesetz die schwierige Frage der Befugnis zur Tötung der Hauskatzen regeln. Es erfordert dies vor allem, daß ein rechtlicher Unterschied zwischen der Hauskatzen und den herrenlosen Katzen gemacht wird. Anhänger des Vogelschutzes und Katzenfreunde sind darüber einig, daß die zahlreichen herrenlosen Katzen ein großes Übel sind, während man die Hauskatze als ein den Rechtsschutz verdienendes Haustier bezeichnen kann. Die Kommission hielt es für unerlässlich, daß der Entwurf des Gesetzes der Hauskatze einen erhöhten Rechtsschutz gewährt und sie ebenso wie den vom Hundefänger gefangenen Hund der Gefahr sofortiger Tötung entzieht. Man hat deshalb, entsprechend einer in der Stadt Halberstadt in Geltung stehenden Polizeiverordnung, als § 5 c eine Bestimmung vorgesehen, die dem Eigentümer einer gefangenen Hauskatze die Möglichkeit bietet, diese binnen 3 Tagen gegen Erlegung eines Fanggeldes und der Futterkosten einzulösen. Nach einer in der Kommission verlesenen Auskunft aus Halberstadt hat sich dort diese Vorschrift als ausführbar erwiesen. Die Besitzer der Hauskatzen haben es regelmäßig vermieden, ihr Eigentum zu reklamieren, und damit sich neben dem Ersatz des Fanggeldes und der Futterkosten noch einer Polizeistrafe wegen des Umherstreifens ihrer Katze in fremden Gärten zuzuziehen.

Sehr zu beachten ist, daß der Entwurf die Ausführungsbestimmungen hierzu, insbesondere darüber, in welcher Weise Hauskatzen zu kennzeichnen und gefangene Hauskatzen zu behandeln sind, den einzelnen Bundesstaaten und zwar dem Verwaltungsweg überweist. Für diese Sachbehandlung spricht keineswegs bloß der Umstand, daß damit große Schwierigkeiten, die das Zustandekommen des Reichsgesetzes in Frage stellen könnten, beiseite geschoben werden. Es erschien vielmehr auch richtiger, Dinge, über deren zweckmäßige Regelung erst Erfahrungen gesammelt werden müssen und für deren Schablonen-

hafte Gleichmäßigkeit im ganzen Reichsgebiet kein zwingender Grund vorliegt, den Einzelstaaten, und dort dem sich leichter den örtlichen Verhältnissen und den Erfahrungen und Bedürfnissen anpassenden Weg der Verordnung zu überlassen. Dann mag es ausprobiert werden, welche Art der Kennzeichnung der Hauskatze die beste, dem praktischen Bedürfnis und den Anforderungen des Tierschutzes am meisten entsprechend ist. Auch die Fragen, die sich an die Aufbewahrung gefangener Hauskatzen anknüpfen, werden dann ihre den verschiedenen Bedürfnissen von Stadt und Land angepasste Lösung finden.

Wenn im Absatz 2 des vorgeschlagenen § 5 c vorgesehen wird, daß die einzelstaatliche, von der Landesregierung im Gesetz- und Verordnungsblatt zu veröffentlichende, für das ganze Landesgebiet gültige Verordnung den Gemeinden die Befugnis einräumen kann, für die Kennzeichnung der Hauskatze eine Abgabe zu erheben, so kann darin kein Widerspruch gegenüber der Ablehnung des Vorschlags einer Katzensteuer gefunden werden, denn diese Abgabe ist eine rein freiwillige. Niemand soll gezwungen werden, seine Katze als Hauskatze kennzeichnen zu lassen. Nur wenn er diese Kennzeichnung seiner Katze selbst verlangt, findet die den Gemeinden zugebilligte Befugnis, eine Abgabe zu erheben, auf ihn Anwendung. Die Verordnung, die der Gemeinde diese Befugnis einräumt, wird dann eventuell auch in der Lage sein, darüber zu bestimmen, ob nicht eine Abstufung dieser Abgaben am Platze ist, in der Art, daß für die wirtschaftlich unentbehrliche Zahl von Hauskatzen eine Abgabe für die Kennzeichnung überhaupt nicht erhoben wird, während für die über diese Zahl hinausgehenden gehaltenen Hauskatzen eine jährliche Abgabe in einer mit der Zahl steigenden Höhe erhoben wird. Auch hier zeigt es sich, daß den Ausführungsbestimmungen zahlreiche und nicht unwichtige Einzelfragen überlassen bleiben müssen.

Mag der Entwurf einer Novelle zum Vogelschutzgesetz für das Deutsche Reich, den die vom Vogelschutztag erwählte Kommission zur Beratung der Katzenfrage aufgestellt, und den der 2. deutsche Vogelschutztag in Stuttgart am 13. Mai d. Js. gutgeheißen hat, in Einzelheiten zur Kritik und zu Abänderungsvorschlägen Anlaß bieten, das Ziel, das der Entwurf anstrebt, und der Weg, der dazu eingeschlagen wird, wird wohl auf die Billigung der Freunde eines wirksamen Vogelschutzes rechnen können. Würde doch, wenn die gesetzgebenden Körperschaften des Reichs dem Entwurf zustimmen, erreicht:

- a) die Anerkennung des Rechts des Grundeigentümers zum Vogelschutz auf seinem Grund und Boden,
  - b) ein erhöhter Vogelschutz während der Brutzeit der Vögel,
  - c) die rechtliche Unterscheidung zwischen Hauskatzen und herrenlosen Katzen,
- und alles dies durch Reichsgesetz, also gültig für das ganze Reich und anknüpfend an die reichsgesetzlichen Vogelschutzbestimmungen.



## Kleine Mitteilungen.

**Städtische Anlagen als Vogelparadiese.** Es ist schon wiederholt darauf hingewiesen worden, daß an der erschreckend-n Vogelarmut unserer öffentlichen Anlagen und Parke die neuzeitliche Gartenkunst schuld ist. In der „Ornithologischen Monatschrift“ beantwortet deshalb Erwin Gebhardt (Mürnberg) in einem längeren Aufsatz die wichtige Frage, wie wir Parke und Anlagen zu Vogelparadiesen gestalten können. Wie die Grenzen eines Parkes gestaltet sind, ist wegen der Abhaltung des Raubzeuges nicht unwichtig. Am besten sind natürlich die Parke geschützt, die von zwei Flußarmen oder einem See umgeben werden. Dieselben Dienste wie Wasser leistet eine zwei Meter hohe glatte Mauer, doch dürfen die Eingänge in den Park nicht zu breit und zahlreich sein und müssen bei Nacht gut verschlossen werden können. Ist der Park mit einem Gittergitter umgeben, so verhindert oder erschwert wenigstens ein hinter den Gitterläden angebrachtes Drahtgesecht das Eindringen von Raubzeug. Die Höhlenbrüter lassen sich am leichtesten in einem Park ansiedeln, seitdem wir durch die Verleptische Nisthöhle in den Stand gesetzt sind, ihnen beste Nistgelegenheit in beliebiger Maße zu schaffen. Was das Aufhängen der Nisthöhlen betrifft, so sollen diese in öffentlichen, Park beluchten Anlagen möglichst hoch, verdeckt und abseits von den Wegen angebracht werden. Wichtig ist es, daß nicht nur die kleinen Nisthöhlen für Meisen und Stare, sondern auch die großen Nisten aufgehängt werden. Dadurch dürfte es wohl möglich sein, unsere sämtlichen Spechtarten, Hohltaube, Mauerläufer, Turmfalke und Dohle zu Parkbewohnern zu machen. Durch Umpflanzung geeigneter Höhlungen in den im Parke befindlichen Gebäudeflächen könnten für Mauerziegel, Korchwanz und Fliegenfänger Nistplätze geschaffen werden. So schön und eigenartig auch die Höhlenbrüter sind, die eigentlichen Beleger eines Parkes werden immer die Buchbrüter bleiben; denn unter ihnen finden sich die besten Sänger, voran Königin Nachtigall. Diese können nur durch Anpflanzung dichter, dornreicher, verschnittener Gebüshe ange siedelt werden, kurz durch Anlagen von Vogelschutzgehölen. Durch Zwischenpflanzen dorniger Sträucher, Liegenlassen des alten Laubes, Draht eischtumzunnung könnten allerdings schon die vorhandenen Gebüshe für die Vögel wohnlicher gestaltet werden. Doch wäre dies alles nur halbe Arbeit, richtigen Erfolg wird man nur durch Vogelschutzgehölze selbst erreichen. Nun paßt so ein Gehölz allerdings schlecht in unsere modernen gepflegten Anlagen herein, deshalb braucht man aber nicht ganz auf seine Anlage zu verzichten. Man umpflanzt einfach das Gehölz mit Blütensträuchern und erreicht damit nicht nur Verdeckung aller Nisthöhlen, sondern zu gleicher Zeit einen Schutz vor Störung, weil dann das Vogelschutzgehölz als solches von den Spaziergängern gar nicht erkannt wird. Am besten ist aber ein Vogelschutzgehölz natürlich dann geschützt, wenn es von Wasser umgeben ist. Nun finden wir fast in jedem öffentlichen Parke einen Teich und in diesem wieder eine Insel. Regelmäßig und ganz unnötigerweise führt aber auf diese Insel auch eine Brücke, wohl um den Spaziergängern den riesigen Genuß, auf einer Insel gewesen zu sein, nicht zu entziehen. Diese Inseln (aber ohne Brücken) sind nun die geeigneten Örtlichkeiten zur Anlage von Vogelschutzgehölen. Es empfiehlt sich, auch hier am Inselrand eine Reihe blühender, nicht zu dichter Gebüshe anzupflanzen. Von Wasservögeln sieht man in unseren Teichen nur die ebenso langweiligen wie majestätischen Schwäne. Würde für geeignete Nistgelegenheit gesorgt, so wäre es ein leichtes, die munteren Rohr- und Sumpfhühner, die Haubentaucher, Wasserrallen, Regenpfeifer und die verschiedenen Gänarten dort heimisch zu machen. Welch prächtiges Bild würde so ein Teich mit all den verschiedenen schwimmenden und fliegenden Wasservögeln bieten. Durch Anlage einer Sand- und Kiesinsel ließen sich auch Möven und Seeschwalben ansiedeln und der Anblick der gewandten Flieger in ihrem leuchtend weißen Federkleide wäre wohl diese kleine Arbeit wert. Durch Herstellung einer steilen Uferwand wäre es nicht schwer, Uferschwalben und Eisvögel heranzuziehen. Natürlich muß der Teich eine ziemliche Ausdehnung besitzen, um allen diesen Vögeln ein Heim zu bieten. Man könnte mit Ausnahme weniger Raub- und Hühnervögel unsere ganze Vogelwelt des deutschen Tieflandes zu Parkbewohnern machen, wenn wir ihr nur Schutz und die nötigen Lebensbedingungen gewähren. Alle diese Vögel würden zudem viel zahmer und zutraulicher werden als sie es in freier Natur sind und sich viel leichter beobachten lassen, weil sie gar bald bemerken, daß ihnen hier

Schutz gewährt wird. Wir könnten so Tiergärten bekommen, die tausendmal schöner als unsere zoologischen Gärten wären, weil sie uns die heimische Tierwelt in vollkommener Freiheit und in natürlicher Umgebung zeigen. Zudem wären sie noch viel billiger herzustellen und zu unterhalten, weil keine Fütterung nötig wäre. Unsere öffentlichen Anlagen dienen keinem Einzelnen, sondern vielen Tausenden zur Erholung von des Tages Arbeit und Mühen, sie sind für viele das einzige Stück Natur, was sie sehen. Und gerade deshalb sollte zur Freude der vielen Spaziergänger besonders Gewicht darauf gelegt werden, daß eine reiche Vogelwelt sie belebt. Es wäre dies das beste Mittel, Naturkenntnis zu verbreiten und in weitesten Kreisen Liebe und Verständnis für unsere Vogelwelt zu wecken.

**Eine praktische Vogelwohnung.** (Siehe der Frühling seinen richtigen Einzug bei uns halt, da kommen schon Vorkboten, die Stare und Lerchen. Da müssen diese armen Säuere noch schlechte, kalte und schneereiche Tage überleben, ehe die Sonne heizt auf die erstarrte Erde scheint. Und wenn diese Zeit heran ist, so ist es auch die höchste Zeit, die neugebauten Starhäuschen auf den Bäumen aufzuhängen. Wieviel mögen da wohl aufgehängt worden sein. Aber wie? Erlernen kann man sehr oft wahrnehmen, daß diese Häuschen mit Bindfaden aufgehängt sind; der Bindfaden fault sehr bald und das Häuschen stürzt ab. Zweitens sind sie oft nach der falschen Seite gerichtet, da die Stare nur gegen Morgen gerichtete Häuschen beziehen. Ich hänge alljährlich viele solcher Häuschen auf die Bäume. Beim Anfertigen solcher Häuschen bin ich auf sehr praktische, dauerhafte, weiterete Häuschen gekommen, welche sehr gern von den schwarzen Sängern bezogen werden. Diese sind aus Holz gebaut; die Seitenwände sowie das Dach sind mit Teerpappe beschlagen. Über dem Flugloch auf einem freien Plätzchen kann man noch eine tierfreundliche Aufschrift „Willkommen im Starheim“ oder dgl. anbringen. Mit grünen Fichtenzweigen geschmückt und mit Draht auf hohem Baum befestigt, prangt es wunderbar und ist zugleich ein schöner Baum schmuck. Richard Herrmann, Sayda.

**Nachschrift der Schriftleitung.** Daß die oben beschriebenen Nistkästen von Staren bezogen werden, mag wohl zutreffen. Stare sind eben wenig wählerisch bei der Auswahl ihrer Brutplätze. Die tierfreundliche Aufschrift lasse man aber lieber fort und auch die recht überflüssige Ausschmückung des Kastens mit grünen Zweigen wie überhaupt jede Kunstleier. Man verwende nur Nistkästen nach Verleptischem Muster.

**Der Graufopammerflink** — *Phrygilus caniceps* Burm. (f. Abbild. S. 283) lebt in Südamerika, von Argentinien bis Patagonien. Kopf, Vorderhals und die Deckfedern des Flügel sind hell bleigrau, auf der Mitte der Federn mit schwarzgrauem Fleck; der Rücken ist olivengrün; Kropfgegend und Brust vollständig grün, ins Orangefarbene gehend; Bauch und Hintergegend gelbgrau, die Unterschwanzdecken ebenso mit dunkler Mitte, Schwingen und Schwanzfedern dunkel braungrau mit schmalen bleigrauen Federändern; Oberlippe dunkelhornbraun, Unterlippe hellhornbraun, Beine dunkel, Augen braun; Länge 150 mm. Der Graufopammerflink lebt wie die verwandten Edelammerflinken in mit Gebüsch bestandenen Gebirge, ähnlich wie unsere Ammern, denen sie auch in der Nahrung nahe stehen. Sie nähren sich von Sämereien, Insekten und Gewürm; an den zarten Pflanzenköpflingen verzehren sie vielleicht auch Blauschnecken und Beeren. Naturgemäß bilden tierischen Stoffe in der wärmeren Jahreszeit den größten Teil ihrer Nahrung. Dementsprechend sind sie auch in der Gesangschaft zu halten. Der Gesang der Gruppe Edelammerflinken soll angenehm und ansprechend sein. Leider kommen diese Vögel recht selten zu uns. Wenn sie aber eingeführt werden, sollten sich auch verständige Käufer finden, welche sie sorgfältig beobachten und besonders auf die gesunglichen Fähigkeiten dieser gewiß schönen Vögel achten.

## Patentschau

Vom Verbands-Patentbureau  
O. KRUEGER & Co., DRESDEN, Schloßstr. 2  
Abschriften billigst Auskünfte frei.

### Angewandte Patente:

- Kl. 45 h. B. 60704. Futterverteilung für Vögel mit über der Futterentnahme stelle angeordnetem Drehteller. Z. d. z. Pat. 229652. „Band für Vogelschutz“, Stuttgart. Aug. 2./11. 10.  
Kl. 45 h. B. 62839. Schutzbord für Vogelfänge. Paul Biggen, Regnitz. Aug. 21./4. 11.

**Gebrauchsmuster:**

Nr. 45 h. 474303. Zusammenklappbarer Vogelfäfig. Gg. Häflinger, Lebsheim b. Colmar. Ang. 15./7. 11.

**Verlängertes Gebrauchsmuster:**

Nr. 45 h. 349315. Meisenfuttermittelapparat usw. Döring, & Winkelmann, Döbeln. Ang. 13./8. 08. Verl. 19./7. 11.

**Angemeldetet Schweizer Patent:**

Nr. 3a. 51689. Futterkasten. Ja. Heinr. Körner, Holzhandlung, Marburg. Ang. 11./11. 09.

Oberlt. Kempe, Ortelsburg, Ostpreußen: Vinsenastrilbe, Maskengrassinken.  
D. Scherz, Wien II, K. I. Stadtgutg. 5a; Abelaibesittich, Weißhirsittich, Goldbrusttrupial, Trauertangaren, Kuhstärting, Braunfügelstärking, Dayalbrössel.  
Mar Schwinge, Halle a. S., Thomajusstr. 10: Baitard-Zuchtpaar W. Graubel- und W. Rossambitzsig (mit Erfolg gezüchtet).  
Hans Steiner, Zürich IV, Turnerstr. 42: Selbstgezüchtete Vinsenastrilbe.  
L. Werner, Bremerhaven, Brg.-Schmidt-Str. 55: 1,0 Brauntopfsammer.



**Bücher und Zeitschriften.**

**Preisverzeichnis der Firma C. L. Flemming, Globenstein.** Eine der wichtigsten Fragen bildet für den Vogelliebhaber die

Beschaffung zweckentsprechender Käfige. In demselben Maße als Fütterungs- und Temperaturverhältnisse, so ist auch ein der Eigenart seines Bewohners angepaßter Käfig für das Wohlergehen und die gedeihliche Weiterentwicklung des Vogels ein unbedingtes Bedürfnis. Ein Vogelliebhaber sollte sich daher bei Bedarf an Käfigen nur an einen zuverlässigen Lieferanten wenden. Die Fabrikate der Firma C. L. Flemming, Globenstein Nr. 6, Post Rittersgrün i. S., welche auf Ausstellungen vielfach ausgezeichnet wurden, erfreuen sich guten Rufes in der Züchter- und Liebhaberwelt. Die Käfige sind nach persönlichen Erfahrungen hervorragender Vogelwirte angefertigt, mit ausziehbarer Zinkblechblende, gebleicht geschliffenen abnehmbaren Dächern, verbesserter Porzellanfüttereinrichtung, hartverzinnnen Drähten, getafeltem Boden usw. versehen. Die solide Ausführung läßt das Prinzip der Firma, zu mäßigen Preisen sorgfältig gearbeitete Ware zu versenden, erkennen. Die Fabrik unterhält vermöge ihrer Massenherstellung ständig ein nach Tausenden zählendes Lager von Käfigen aller Arten.



**Redaktionsbriefkasten**

Herrn A. K., Kiel; Herrn J. L. F., Joma; Herrn W. S., Schnege; Herrn N. D., Nagen; Herrn Pf., Darmstadt; Herrn C. F., Mannheim; Beiträge dankend erhalten.  
Herrn F. H., Südenbe bei Berlin ist brieflich Bescheid zugegangen.  
Herrn H. W., Essen. Die Mönchgrasmücke tobt wahrscheinlich des Nachts, vielleicht auch am Tage. Sie fliegt dabei heftig an und bricht die blutgefüllten, frisch hervorsprossenden Federfiele. Es entsteht dann jedesmal eine Blutung. Es läßt sich dagegen kaum etwas machen. Der Käfig muß so eingerichtet sein, daß heftiges Aufsiegen unmöglich ist.  
Herrn und Frau F., München. Besten Dank für freundliche Grüße vom Starnberger See.  
Herrn K. K., Müsburg. Eine Vergiftung liegt anscheinend nicht vor. Der Vogel litt an Verdauungsbeschwerden und konnte die Kotmasse, welche sich in den Därmen gesammelt hatte, nicht ausstoßen. Daß der Tod unter Krämpfen eintrat, ist unter diesen Umständen nicht verwunderlich.  
Herrn C. Sch., Pr.-Eylau. Der Kanarienvogel war ein sehr schwächliches Tier, er hätte in der Hede und schon vorher täglich Futter erhalten müssen, nicht nur zuweilen. So hat ihn der Aufenthalt in der Hede und die Mauer so stark angegriffen, daß er nicht nur abmagerte, sondern infolge von Entzündung einging.  
Herrn A. F. W., Werder. Ratschläge zur Heilung von Geschwülsten zu geben ist nicht möglich, ohne diese gesehen oder wenigstens eine genaue Beschreibung derselben zu haben.  
Herrn H. H., Bremen. Der Vogel war die Dorngrasmücke — Sylvia sylvia L.

**Aus den Vereinen.**

**Bayerischer Vogelliebhaber-Verein, Sitz München.**

Nächste Versammlung Samstag, den 9. September 1911, pünktlich 8 1/2 Uhr abends, im Vereinslokal, Damentittstraße 5, Restaurant Gewerbehau. Tagesordnung: 1. Über das Recht Vögel in Käfigen zu halten. 2. Vereinsangelegenheiten. Der Vorstand. J. A.: H. John, I Schriftführer.

**„Aegintha“, Verein der Vogelfreunde zu Berlin.**

Vereinsitzung am Donnerstag, den 7. September 1911, abends präzis 8 1/2 Uhr, im Vereinslokal, Stralauer Straße 3. Tagesordnung: 1. Verlesung des Sitzungsberichtes vom 15. Juni 1911. 2. Ornithologisches: Ferienberichte. 3. Anmeldung neuer Mitglieder. 4. Allgemeines, Geschäftliches, Fragekasten. Gäste willkommen.

Der Vorstand. J. A.: D. Vorbrodt, II. Schriftführer, O 112, Weferstraße 28 I.

**Vom Vogelmarkt.**

Von seltener auf den Vogelmarkt kommenden Vögeln werden angeboten:

- G. Bartelmeß, Vogelersportgeschäft, Stuttgart: Rot-schulter-Seidenflare, Braunfügelstare, große Kubafinken, kleine Kubafinken, Kaptaubchen.
- Georg Brühl, Vogel-Exporthaus, Köpfchenbroda: Nohes Kardinal-Männchen, Jamaika-Trupiale, Kaptaubchen, Zebraubchen.
- Gustav Müller, Hamburg, Repsoldstraße 89: Pennant-titche, Rosella-, Singittiche, Diamant-, Schilfsinken, Mosaambitzseige, blaue Tangaren.
- Gymnasiallehrer a. D. D. Hlendorf, Hameln, Breiter Weg 7: 1,0 rotköpfiger Gouls, 0,1 schwarzköpfiger Gouls.
- A. Dszewski, Dornawatra, Bufowina: 1,1 schwarzköpfige Goulsamandinen, 1,1 Sonnenstrilbe, 1,1 kleine Kubafinken, ♀ Kapuzenzigei, Goldfittinblattvögel.



# Die aufgeteilte Welt.



Wochenschrift für Vogelliebhaber.

## Albinismus und Farbenspielarten mit besonderer Berücksichtigung der japanischen Mōvchen.

Von H. St., Neg. Zch.

(Nachdruck verboten.)

(Fortsetzung.)  
Damit können wir nun zur Anwendung übergehen. Ganz eigenartige Ausichten erschließen sich durch diese Theorie, zugleich setzt sie aber auch vielen Wünschen und Phantasiegebilden ein für allemal einen Riegel vor. So wird es nie möglich sein, einen blauen oder roten Kanarienvogel zu erhalten, der diese Farben wirklich weiter vererben würde, ebensowenig einen schwarzen oder roten Wellensittich. Dennoch bleibt für alle unsere Kulturrasen von Vögeln noch eine große Anzahl von Möglichkeiten neuer Farbenschläge übrig. Für unser japanisches Mōvchen im speziellen zunächst eine rein schwarz gefleckte, sodann eine schön braune und die verschiedenen Kombinationen von schwarz, braun und gelb, welche uns hoffentlich auch einmal die Mannigfaltigkeit der Farbenschläge bringen werden, wie sie uns bei Hühnern und Tauben entgegentritt. Für den Kanarienvogel erhalten wir die Farbenmischungen von gelb mit schwarz, braun mit gelbbraun, und wenn es gelingt, den gelben Farbstoff gänzlich zu eliminieren, auch alle obigen Varietäten des japanischen Mōvchens. Ähnliches ist vom Reizvogel, überhaupt von jedem Vogel zu erwarten, den wir in der Gattung mit Erfolg weiterzüchten. Bei solchen Vögeln, die sich an die Seite des Wellensittichs stellen, muß nur bedacht sein, daß die dunklen Pigmente lediglich dazu da sind, um die nicht reflektierten Strahlen des Sonnenlichts auszulöschen und das Blau hervortreten zu lassen. Von ihnen wird man also im wesentlichen nur eine blaue und eine weiße Varietät erwarten können, zwischen denen alle möglichen Schattierungen von blaugrün über grün, gelbgrün und gelb nach weißgelb liegen können, ein Resultat, welches heute größtenteils beim Wellensittich bereits erreicht ist.

Wie erhalten wir aber diese Farbenschläge? Das ist die Kardinalfrage, wegen welcher ich auch einzig diesen Artikel veröffentliche. Wenn ich den Weg kennen würde, hätte ich mich auf die Beschreibung desselben beschränken können. So aber mußte ich

überhaupt die Möglichkeit derartiger Spielarten nachweisen, damit es nicht den Anschein habe, als ob das ganze Unterfangen der realen Grundlage entbehrte. Wie auch schon bemerkt, scheinen diese Farbenspielarten durch mehrmalige Kreuzung der Ausgangsform speziell mit der albinistischen sich zu bilden, es beruht also ihre Entstehungsart auf geeigneter Zuchtwahl während mehrerer Generationen. Und damit ist eigentlich schon der Weg angedeutet, welchen wir betreten müssen. Man wird durch eine große Anzahl von Versuchen nachweisen müssen, ob und nach welcher Richtung hin, in welcher Generationsstufe und unter welchen Ausgangsbedingungen eine Veränderung der Farbe bemerkbar wird. Da solche Versuche bei den Vögeln mit ihrer verhältnismäßig geringen Nachkommenschaft und sonstigen großen Anforderungen, die sie an den Pfleger stellen, ziemlich schwierig durchzuführen sind, wende ich mich an sämtliche Liebhaber der japanischen Mōvchen, um sie aufzumuntern, sofern sie dieser Frage einiges Interesse entgegenbringen können, von sich aus einen Teil zur Lösung derselben beizutragen.

Es wäre nun denkbar, daß wir das ganze Verfahren vereinfachen können und schneller zum Ziele gelangen, wenn wir uns von Anfang an bei jeder weiteren Paarung zweier Farbenspielarten in aufsteigender Generationszahl über die Vorgänge, welche sich bei jeder einzelnen Zucht abspielten, klar zu werden versuchten, um gegebenenfalls den Versuch nach einer gewissen Richtung hin beeinflussen zu können. Über die Vorgänge bei der Kreuzung verschiedener Kanariensfarbenschläge hat uns Herr Noorduyn eine große Anzahl wertvoller Aufschlüsse gegeben, die wir uns jetzt zunutze ziehen können, obwohl es fraglich ist, daß die gleichen Gesetze auch für die japanischen Mōvchen zutreffen werden. Betrachten wir zunächst die Resultate, die bei der Kanarienzucht erzielt werden. Paarung von Grün  $\times$  Gelb ergab eine Nachkommenschaft von ganz grünen über grüngeschehte bis zu gelben Vögeln, je nachdem der grüne Ausgangsvogel rein grün oder mehr oder weniger gelb gezeichnet war. Braunes  $\sigma$   $\times$  gelbes  $\phi$  ergibt grüne Männchen, braune Weibchen und gelbe Männchen und Weibchen. Gelbes  $\sigma$  mit braunem  $\phi$  ergibt ohne Unterschied grüne und gelbe Weibchen und Männchen, nie einen braunen Vogel. Braunes  $\sigma$   $\times$  grünes  $\phi$  geben grüne Männchen

und auch braune Vögel, die aber stets Weibchen sind. Aus einem grünen Männchen mit einem braunen Weibchen endlich verschwindet wiederum das Braun und es fallen nur grüne Männchen und Weibchen. Selbstverständlich ist es, daß gleichfarbige Vögel miteinander gepaart auch entsprechend gefärbte Junge erzeugen werden. Immer aber halte man sich vor Augen, daß wir nur von rein durchgezüchteten Vögeln ausgehen dürfen, weil bei allen übrigen die Möglichkeit von Rückschlägen sehr nahe liegt und das Ergebnis sehr beeinträchtigen. Diese Tendenz, in die Stammform zurückzuschlagen, ist auch so noch vorhanden und tritt immer wieder hervor, um so deutlicher, je weniger weit wir von dieser entfernt sind.

Aus obiger Zusammenstellung der nackten Tatsachen fällt es schwer, sich eine Vorstellung der Vorgänge zu bilden, welche bei diesen Kreuzungen stattgefunden haben. Noch schwerer wird es, irgendwie eine Gesetzmäßigkeit daraus abzuleiten, wie die einzelnen Farben, wenn sie miteinander zusammenkommen, sich in ihrer Aktivität verhalten. Daß jeder einzelne Versuch stets so verläuft, wie oben angegeben, spricht andererseits doch dafür, daß irgendeine Willkür dabei ausgeschlossen ist. Mein Bestreben war es deswegen, einen tiefern Einblick in diese Verhältnisse zu gewinnen, um aus ihnen eventuell eine Nutzenanwendung für die Mönchenzucht zu gewinnen. Vor allem trachtete ich danach, den Vorgang der Züchtung selber in eine übersichtliche Form zu fassen, die uns die Ausgangsfaktoren und das Endergebnis in einer gesetzmäßigen Relation zueinander stellt. Es ist schon vielfach versucht worden, überhaupt solche Züchtungsvorgänge in der Gestalt mathematischer Formeln und Funktionen wiederzugeben. Solange sich diese auf die Darstellung der größten und primitivsten Erscheinungen beschränken können für sie auch die Gesetze der Mathematik angewandt werden, sei es, daß für die Ausgangsstufe ein gewisser Zahlenwert, oder ein Buchstabe als Identifizierungszeichen gesetzt wird. Die Formel  $a \times b = ab$  stellt z. B. die denkbar einfachste Wiedergabe eines Züchtungsvorganges dar, indem sie nichts anderes ausdrückt, als daß sich im Jungen die Eigenschaft  $a$  des Vaters und die Eigenschaft  $b$  der Mutter wiederfinden wird. Allein schon die nächste mathematische Stufe  $a \times a = a^2$  ist nicht ohne Vorbehalt auf die Vererbungsvorgänge anzuwenden, ja die meisten ähnlichen Vorgänge beweisen es, daß sich gemeinschaftliche Eigenschaften der Eltern zwar in der Regel im Kinde verstärkt wiederfinden, jedoch nicht gerade in der ersten Potenz. Es lassen sich überhaupt solche spezifisch mathematischen Begriffe nicht auf die Vererbungsercheinungen anwenden, einerseits, da wir die Ausgangsfaktoren, die sie bedingen, nie alle werden kennen lernen, dann aber auch, weil sich der Vorgang selber vorläufig noch gänzlich unserer Vorstellung entzieht. (Fortsetzung folgt.)

## Die Bastardzuchten des Herrn Wickel, Thorn.

(Bericht über das Jahr 1911.)

Von Fritz Braun, Graubenz.

Ich war so glücklich, mich zu allen Zeiten der Bekanntschaft mit kenntnisreichen Liebhabern zu erfreuen, denen ich für manche Förderung Dank

schulde. Als Danziger Gymnasiast verbrachte ich manche Stunde bei dem in diesen Hefen schon öfters genannten Gastwirt Baus, wo ich Gelegenheit hatte, manchen Seltsing zu sehen und gute Lehren über die Pflege zarterer Weichfresser zu empfangen. Während meines Konstantinopeler Aufenthaltes bot mir der Verkehr mit meinem, inzwischen leider entschlafenen Amtsgenossen Dr. Seidenstücker manche Anregung, der, als ich ihn einmal auf ornithologische Bahnen gebracht hatte, sein geräumiges Landhaus mit einer solchen Menge gefiederter Bewohner stattete, daß ein Fünftel davon hingereicht hätte, meine bescheidene Junggesellenwohnung für Menschen unbenutzbar zu machen.

Auch jetzt wieder erfreue ich mich des anregenden Verkehrs mit einem Gesinnungsgenossen. Jahr für Jahr suche ich sicherlich mehrmals das benachbarte Thorn auf, um mich von Herrn Wickel durch die Bodenzimmer geleiten zu lassen, in denen schon so mancher Kanarienbastard die Eihülle sprengte. Da ich an den Erfolgen des glücklichen Züchters stets regen Anteil nahm, war ich auch gern bereit, für ihn über die Ergebnisse des laufenden Jahres einen Bericht zu schreiben, eine Arbeit, die selber zu leisten Herr Wickel durch Kränklichkeit verhindert ist.

Als ich vor 14 Tagen nach Thorn kam, konnte ich zuerst drei aufgepöppelte Tannenmeislein bewundern, Waisen, deren sich Frau Wickel mit einer durchaus nicht stiefmütterlichen Sorgfalt angenommen hat. Am liebsten sitzen die hurtigen Tierchen, die in ihrem Jugendkleide noch winziger aussehen als sonst, auf den Schultern und Armen ihrer Pflegemutter herum, jene selbstverständliche Sicherheit in Tun und Treiben bekundend, die durch das Wort zahm kaum genügend zum Ausdruck gebracht wird.

Ich erinnerte mich bei diesem Anblick unwillkürlich eines Berichtes Brehms, daß er ein Paar aufgepöppelte Kleinspechte gar nicht loswerden konnte, weil sich die Tierchen, sobald er sie an den Baumstamm gesetzt hatte, sofort wieder an seinen Rock anhängelten. Diese Meischen würden es sicherlich ebenso machen, doch wird ihre Besitzerin sie wohl gar nicht erst in solche Versuchung führen.

Haben wir uns mit diesen fetten Däumlingen genügend befreundet, so können wir zu dem Boden emporsteigen, wo in 8 Käfigen ein Hausperling, ein Gimpel, Leinfink, Gelbbauchgirlik, Mossambikzeisig, Buchfink und Grünfink mit je einem Kanarienneibchen gepaart sind. In einer anderen Kammer, die reichlich mit grünen Büschen, Birkenruten und Wacholdersträuchern ausgestattet ist, sind 10 Kanarienneibchen, 1 Rothhänsling, 1 Zeisig, 1 Girlik, 1 Stieglitz und 1 weiblicher Grünling beigelegt.

Vergleichen wir nun den Züchterfolg der Paare, die im Einzellkäfig untergebracht wurden, mit den Ergebnissen der Vogelstube, so zeigt sich, daß der Freiflug sehr, sehr viel besser abschneidet. Dieses Ergebnis hat sich so regelmäßig wiederholt, daß Herr Wickel von der Zucht in der Einzelhecke wenig wissen will. Andere, z. B. ein Herr Schlusche, Jägerndorf, sind gerade der entgegengesetzten Ansicht.

Es ist ja zweifellos, daß gerade bei der Bastardzucht der Zufall eine sehr große Rolle spielt, so daß es bei allem guten Willen schwer ist, der Erfahrung



allgemein gültige Regeln abzugewinnen, doch will es mir scheinen, als ob man den Wert des Heckkäfigs auf diesem Gebiete überschätzt. Brutten finden ja darin mit großer Regelmäßigkeit statt, berechnet man aber die Zahl der wirklich großgezogenen Jungen, so ist sie oft erschreckend klein.

Man darf dabei nicht vergessen, daß die guten Ergebnisse der Bastardzucht in der Vogelstube zumeist auf wenige, sehr oft auf ein einziges, gar nicht eingepaartes Männchen zurückzuführen sind. Ein einziger flinker Girlitz — ich meine gerade diese Art, weil sie an Temperament allen über zu sein scheint — setzt da mitunter mehrere Duzend Jungvögel in die Welt, während andere, fest eingepaarte Vögel, die nicht so lockeren Sinnes sind, vielleicht 2, 3 Kinder hinterlassen. So wird denn ein solcher Girlitz zu einem rechten Wohltäter seines Herrn, der dafür sorgt, daß der Züchter beim Einkauf der Jungvögel auf seine Rechnung kommt. Diese Betätigung im Nebenberuf fällt aber bei jenen Männchen, denen im Einzelflügel eine bestimmte Gattin beigelegt ist, natürlich fort, und hat der Züchter bei der Auswahl der Zuchttiere nicht eine sehr glückliche Hand gehabt, so wird er nur allzuleicht durch Zufälligkeiten um den Erfolg betrogen.

Es ist in dieser Hinsicht doch bezeichnend, daß die acht in Einzelflügel untergebrachten Paare nur drei Junge zeitigten, 2 Mossambitzeißigbaste und 1 Berghänflingsbastard. Der letzte mußte von einem anderen Kanarienvögelchen erbrütet werden und ging schließlich als Jungvögel zugrunde. So belief sich denn der Erfolg der Zucht in Heckkäfigen auf 2 Stück, in der Vogelstube wurden vielleicht 50 Eier erbrütet, doch hätte, wie schon erwähnt, auch diese Zucht zu einer Enttäuschung geführt, wären nicht 1 Girlitz und 1 Rothänfling unermüdete Don Juans gewesen, die schier in jedem Gelege für ein paar Zeugen ihrer unbegrenzten Fruchtbarkeit sorgten. Wären diese zwei Vögel nicht dabei gewesen, so hätte sich Herr Wickel mit 3 Zeißigbastarden begnügen müssen.

Über die starke Betätigung uneingepaarter Männchen in der Flughecke vgl. auch Fens Aufsührungen S. 226ff. des laufenden Jahrgangs der „Gef. Welt“. Während mir seine von Kleinschmidt geteilte Ansicht über diese Dinge recht zusagt, halte ich jedoch den Beweis dafür, daß in Markkirch Stieglitzkanarien mit Kanarien erfolgreich weiter gezüchtet wurden, für nicht erbracht.

Auf Grund dieser Erfahrungen — im vorigen Jahr erwies sich ein (anderer) Girlitz als ebenso

fruchtbar, darf man dem Liebhaber, der in der Vogelstube Bastarde ziehen will, wohl den guten Rat erteilen, auch einen Girlitz hineinzusetzen. Mehrere dürften wahrscheinlich vom Übel sein, da diese unermüdeten Brunstkämpfer dann wohl mehr darauf bedacht sein dürften, sich gegenseitig zu zerfetzen, als ihre Huld den Kanarienvögelchen zuzuwenden. In diesem wie in dem letzten Sommer waren die emsigen Girlitze mindestens zweijährige Vögel, die den Herbst und Winter vor ihrer züchterischen Betätigung bei mir in Graudenz im Flugkäfig gesteckt hatten. Zu Herrn W's Bedauern fehlen den Girlitzbastarden in diesem Jahr fast durchgängig die meisten Schwanzfedern.

Das ungestüme Temperament der Girlitze scheint sich auch auf die Bastardmännchen zu übertragen.

Ich hatte in Graudenz in diesem Jahr ein Girlitzbastardmännchen mit einem Kanarienvögelchen zusammengepaart. Auch dieser Vogel ließ es an Temperament nicht fehlen. Das Weibchen brütete 3 mal auf vier, einem und wiederum einem Ei, von denen 2, 1 und 1 befruchtet waren. Leider starben die Embryonen unmittelbar vor dem Ausschlüpfen im Ei, vielleicht deshalb, weil die Mutter schon eine ältliche Dame war.

Auch aus dem Grunde empfiehlt sich die Girlitzkreuzung, weil die Nachkommen schmucke, angenehm gefärbte und vor allen Dingen sehr temperamentvolle Vögel sind, bei denen man um der anmutigen Beweglichkeit willen über manche Mängel des allzuscharf erklingenden Gesanges schon hinwegsieht. Mir persönlich sind von den Bastarden, die ich kenne, Stieglitz- und Girlitzbaste die liebsten, demnächst Zeißigbaste; am wenigsten erregten durch ihr Benehmen Hänflings-

und Grünlingsbaste mein Wohlgefallen. Allerdings sind die Stieglitz- und Girlitzbaste zur Brutzeit zumeist mächtig erregt und deshalb kaum dauernd im Flugkäfig zu halten. Ich hatte es mir sehr nett gedacht, einmal einen geräumigen Bauer mit diesen fleißig singenden, anspruchslosen Vögeln zu besetzen. Es zeigte sich aber, daß daran kaum zu denken war; der Stieglitzbastard war fortwährend in so brünstiger Kampfesmut, daß seine Brust ordentlich flatterte und der Girlitzbastard gab ihm in dieser Hinsicht nicht viel nach.

(Fortsetzung folgt.)



Wickelows  
Tarako  
nat. Größe  
(f. S. 265).



### Aus der Voliere.

Von einem langjährigen Vogelliebhaber.

(Fortsetzung.)

(Nachdruck verboten.)

Braunkopf-Amarant — *Lagonosticta brunneiceps* (Sharpe).

Als ich im vergangenen Sommer in Hamburg weilte, um den dortigen zoologischen Garten wie Hagenbeck's Tierpark in Stellingen zu besuchen, fand ich bei dem letztgenannten eine große Schar roter Amsel vor, die durch ihre tiefe, leuchtende rote Farbe sofort auffielen. Obwohl dem gewöhnlichen kleinen Amarant (*L. senegala*) sichtlich nahestehend, waren sie von diesem sowohl durch viel lebhaftere Farben wie durch bedeutendere Größe erheblich verschieden. Ich hatte früher noch nie solche Amseln gesehen, denn ich konnte sofort feststellen, daß es sich um keine dem Amarant verwandten selteneren Amseln wie *rubricata*, *rufopicta*, *rara* oder *rhodoparva* handelt. Einige gewöhnliche kleine Amaranten nebst verschiedenen anderen Amseln befanden sich in derselben Voliere, was den Vergleich mit der *senegala* erleichterte.

Die Vögel waren soeben mit Futter versehen worden (es war Vormittag), darunter viel Salat am Boden. Hier versammelten sich nun alle die schönen dunkelroten Vögel, daß ich sie bequem beobachten konnte. Fast alle waren sie gesund und glatt befiedert; weit die Mehrzahl waren Männchen, verhältnismäßig wenig Weibchen waren dabei. Dieselben schienen mir größer als die Männchen, sonst waren die Farben kaum vom Weibchen der *senegala* verschieden, ausgenommen das Flügel, Oberschwanzdecken und daß das Rot am Schwanz dunkler war. Ich notierte die Farben beider Geschlechter möglichst genau, da ich sie auf kaum einen halben Meter vor mir hatte. Gleichzeitig frag ich den Wärter, ob er wüßte, woher die Vögel gekommen seien. Er antwortete, er glaube, die roten Vögel seien aus Ostafrika, gleichzeitig mit einer großen Kollektion Weißkopf-Büffelweber (*Textor dinemelli*), die sich auch dort befanden. Als ich nach vierzehn Tagen von meiner Reise zurückkam, suchte ich über die roten Amseln in der mir zugänglichen ornithologischen Literatur nach, für den Zweck, wenn möglich den Vogel zu bestimmen; das war aber alles vergebens. Es handelte sich um keinen der verwandten, seltener eingeführten Amaranten vorstehend erwähnter Arten. Ich war somit nicht klüger geworden. Erst als ich in Besitz der hervorragenden modernen Arbeit von Prof. Dr. Reichenow: „Die Vögel Afrikas“, Band III gelangte, fand ich un schwer den gesuchten Vogel, indem es sich im vorliegenden Fall um eine Nebenart des Braunkopf-Amarants handelt, von Reichenow als *Lagonosticta brunneiceps ruberrima* bestimmt. Der *brunneiceps* unterscheidet sich vom gewöhnlichen Amarant, *L. senegala*, durch braunen Hinterkopf und wenig rötlichen Rücken. Der *ruberrima* trennt sich wiederum von *brunneiceps* durch dunkleres Braun des Hinterkopfes und Nackens, das meistens nur stellenweise hervorsieht, während der Kopf meistens ganz rot ist, während das Rot an sich viel dunkler und lebhafter ist als bei *senegala* und *brunneiceps*.

Nun machte ich auf zwei Paare Bestellung, ich erhielt auch vier schöne Vögel, leider waren es alles rote Männchen. Als ich nun weiter vier Weibchen dazu bestellte, erhielt ich die Antwort, daß man nicht

mehr über Weibchen verfügte — wohl weil diese, wie von mir soeben erwähnt, nur in geringer Anzahl vorhanden waren im Verhältnis zu der Anzahl der Männchen —, auch muß in Betracht gezogen werden, daß die Lieferung ein gefälliges Entgegenkommen war, da dieses Weltgeschäft bekanntlich nur Großhandel betreibt und nur ausnahmsweise im kleinen liefert. Ich mußte mich deshalb mit meinen vier roten Männchen begnügen, alle überaus schön verfärbt, glatt befiedert und gesunde Vögel. Später habe ich zwei davon an einen eifrigen Prachtfinkenliebhaber abgegeben, was ich eigentlich später bereut habe. Zurück blieben die zwei Männchen, die zur Zeit hier im besten Wohlsein leben. Gar prächtig nehmen sie sich aus, wenn sie sich sonnen und das tiefe Rot ihres Gefieders in den Sonnenstrahlen spielt. In dieser Beziehung stehen ihnen die gewöhnlichen Amaranten mit dem matten rosaroten, wie weißlich angehauchten Gefieder weit nach. Sonst stimmen natürlich beide Arten überein als Stubenvögel. Stimme, Gesang, Benehmen und Züchtung sind nicht verschieden. Ich versuchte es, die Männchen mit gewöhnlichen Amarantweibchen zu versehen, wodurch beide Männchen, die bis dahin einander auf Schritt und Tritt folgten, nachtsüber zusammen in einem Webernest schliefen, in schwachen Unfrieden gerieten. Ein Männchen mit Amarantweibchen bauten ein schönes Nest, freistehend im hohen Schilf, das sich unten an der einen Schmalseite der Voliere befindet. Form kugelförmig mit seitwärts nach unten engem Schlupfloch. Baustoffe waren äußerlich Moos und kleine Heufäden, innen nur weiche Federchen, die sie sich am Boden in den Ecken sammelten, von anderen Vögeln während der Mauser verloren. Das Nest wurde auch mit Eiern belegt; nun erkrankte aber das Weibchen und starb, während bereits das zweite Weibchen an Verdauungsstörungen eingegangen war. Jetzt hatte ich wieder die roten Männchen allein und nach einiger Zeit fanden sie sich deshalb auch wieder zusammen. Ein neuer Versuch mit Amarantweibchen gedenke ich daher vorläufig nicht zu machen.

Ich lasse hier noch eine Gefiederbeschreibung folgen. Altes Männchen lebhaft tief purpurblutrot. Hinterrücken tiefbräunlich im Grundton. Flügel graubraun. Schwanz schwarz; äußere Federn an der Wurzelhälfte tiefrot gesäumt an der Außenseite Bauchmitte, After und Unterschwanzdecken graubräunlich. Auge rotbraun, Augenlid gelblich, Füße horn gelb. Schnabel karminrot, an der Wurzel heller, weißlichblau. Größe beträchtlicher als der gewöhnliche *senegala*. Vor allem scheint mir der Schwanz länger.

Bei den Vögeln, welche ich gesehen habe, war der Kopf und Nacken selten ganz tiefrot, sondern einige dunkelbräunliche Federn ließen sich hier und da sehen, besonders an Nacken und Hinterhals. Nach meiner Ansicht je mehr Braun, je junger die Vögel. Die kleinen weißen Pünktchen an den Kropf- und Brustseiten, wie sie der Amarant hat, waren sehr verschieden vorhanden. Bei einigen fehlten sie ganz. Ich konnte feststellen, daß die nicht punktierten stets die tiefrotesten waren mit fast reinrotem Kopf ohne Braun. Danach würden die ältesten Vögel nicht punktiert sein; das ist auch die Ansicht des Professor Dr. Reichenow. Ferner habe ich an meinen Vögeln

beobachtet, daß die rote Farbe das ganze Jahr hindurch nicht gleich lebhaft ist. Am schönsten ist sie in der Rißzeit, zur Winterszeit werden die Farben wenig matter, dann zum Frühling wieder lebhafter. Das Weibchen habe ich vorstehend beschrieben; wie erwähnt, schienen mir diese größer als die Männchen; nun sehe ich aber auch in Reichenow „Vögel Afrikas“, das solche ähnliche Fälle bereits bei dem verwandten *L. senogala rondalli* bekannt sind. Die Heimat der *ruberrima* ist das Victoria Niansa Gebiet.

#### Wachtelstrild — *Ortygospiza polyzona* (Tem.).

Erfreulicherweise befand sich auch dieser ebenso angenehme wie absonderliche kleine Strild in den südafrikanischen Sendungen vergangenen Jahres. Eigenartig sehen sie aus mit dem großen weißen Kinnfleck, der weißen Brillenzeichnung des Auges und der weißen Bänderung an der Unterseite. Angenehm sind sie dadurch, daß selbst frisch importierte nicht scheu sind, sondern zahm und dreist. Dabei sind sie friedlich und auch recht beweglich.

Herr Hugo Dicker hat in Heft 44 vergangenen Jahres bereits diesen Vogel beschrieben und besprochen, weshalb ich mir an dieser Stelle wohl eine umfassende Gefiederbeschreibung ersparen kann. Nun heißt es allerdings in

Herrn Dickers Angaben: „Stirn, vordere Wangen und Kehle schwarzbraun bis schwarz, Kropf und Brust grau, Bauch gelblichweiß.“

Leser ich in Reichenow „Vögel Afrikas“ nach, so heißt es dort „der *O. atricollis* sehr ähnlich“ usw., nur werden natürlich das weiße Kinn und die weißen Brillenzeichnungen, so wie breitere und schärfere weiße Bänderung des Unterkörpers erwähnt. Demnach sollen aber auch die Stirn, Zügel, vordere Wangen schwarz bei *polyzona*, wie bei *atricollis* sein. Weiter auch „Kropf und Körperseiten schwarz und weiß oder graubraun und weiß quergebändert“; bei beiden Arten also dieselbe sein. Diese Angaben stimmen nicht ganz mit meinen Beobachtungen an der Kollektion *polyzona*, die ich im Frühjahr 1910 lebend vor mir hatte und wovon ich mir zwei Paare auswählte. Ferner besitze ich von früher ein Männchen *O. atricollis* (Rebhuhnstrild).

(Fortsetzung folgt.)

#### Ein Spaziergang durch Schönbrunn's Volieren.

Von Ma. Pharm. Carl Lauzill.

(Nachdruck verboten.)

Wenn ich auf meinen Reisen größere Städte berührte, welche zoologische Gärten oder doch

größere Tieransammlungen besaßen, so war mein erster Weg natürlich dorthin gerichtet, und daß mich dort vor allem anderen die Volieren anzogen, wird der mitfühlende Leser begreiflich finden. Die großartigsten Schöpfungen auf tiergärtnerischem Gebiete, der „Zoo“ in Berlin, der Amsterdamer, Hamburger und Londoner Tiergarten sowie Hagenbecks „Tierparadies“ in Stellingen sind mir bisher leider nur klangvolle Namen. Dagegen sah ich die beiden Pariser Tieransammlungen, den „Jardin d'acclimatation“ sowie den Tiergarten in Bois de Boulogne, den Frankfurter, Kölner, Stuttgarter, Baseler und Budapester zoologischen Gärten und, last not least, die kaiserliche Menagerie in Schönbrunn bei Wien. Allen österreichischen Lokalpatriotismus ausschaltend, darf ich doch sagen, daß letztere Tieransammlung unter den von mir gesehenen die schönste und reichhaltigste darstellt. Gerne würde ich den tierfreundlichen Leser durch all' die vielen Abteilungen dieses weitausgedehnten zoologischen Gartens führen, doch dies würde dann den Rahmen dieser Zeitschrift weit überschreiten.

Wandern wir den breiten Weg, der von den Raubtier- und Affenhäusern zu den Volieren führt, weiter, so haben wir links die Hege der Wiederkäuer, rechts kleinere Käfige mit den Vertretern der Marderfamilie, den kleineren Raben und hundartigen Raubtieren sowie einigen Nagern. Diese letzteren werden bald abgelöst durch Käfige,

welche gefiederten Räubern aus dem Falken- und Eulengeschlechte zur Behausung dienen. Hier sehen wir den stattlichen Wanderfalken, einige Baumfalken, ein Pärchen des zierlichen Turmfalken, mehrere Stücke prächtige Hühnerhabichte, daneben den kleinen, aber nicht minder mordlustigen Sperber, mehrere Mäusebussarde, schöne Exemplare vom roten sowie vom schwarzen Milan.

Auf der anderen Seite des Weges sind die Käfige der Eulen untergebracht, da träumen mit halbgeschlossenen Augen die Räuber der Nacht. Zwei prächtige europäische Uhu, ein solcher aus Sibirien, die Waldohreule in mehreren Exemplaren, Zwergohreulen, einige der schlanken Schleiereulen und eine nordische Schneeeule. Letztere ist kein besonders schönes, frisches Exemplar; trübselig hockt sie mit gestäubtem Gefieder in einer Ecke des Käfigs, obwohl es an Baumstümpfen, Gabelästen und anderen Sitzgelegenheiten in demselben nicht fehlt. Auch die drolligen Waldfäuze sowie der Steinkauz sind hier vertreten. Die Käfige erinnern etwas an Taubenschläge, stehen auf einer Säule, haben ein zu beiden Seiten schräg abfallendes Dach, sind

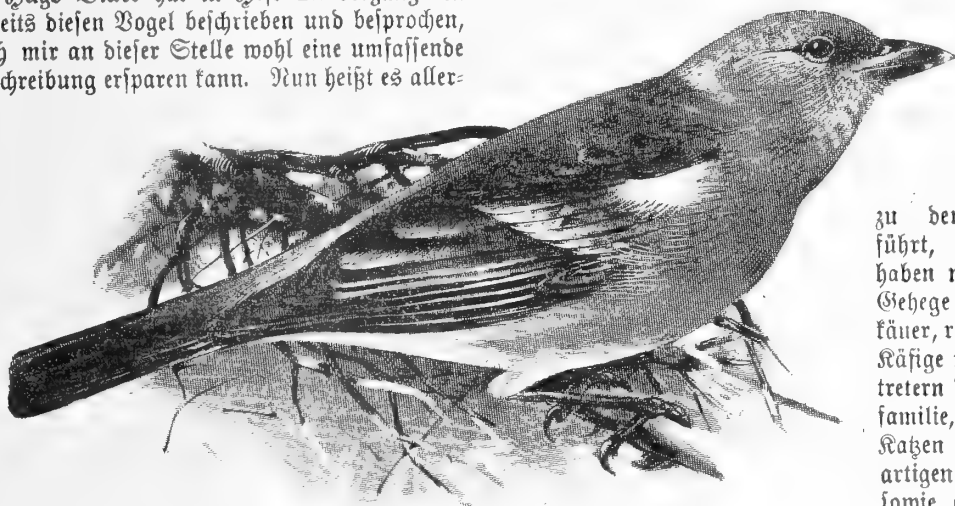

Schmucktangare. nat. Gr.

im Innern in einen mit allerlei Astwerk versehenen Vorraum und einen gegen Wind und Wetter geschützten, dunklen Schlafraum abgeteilt, in welchem Schlupflöcher ähnlich denen für Tauben hineinführen. Viele der Vögel halten sich dann auch in diesen vor den Blicken der Besucher geschützten Zufluchtsstätten auf und sind daher leider unsichtbar.

Verlassen wir die Abteilung der kleineren Raubvögel und Eulen, so kommen wir nach wenigen Schritten auf einen freien Platz, auf welchem eine Reihe großer Käfige für die Adler und Geier aufgestellt ist. Auch sie bestehen aus einem offenen Vorraum und einem gedeckten Schutzraum, in den aber hier der Beschauer Einblick hat. Ein schönes Paar Steinadler hockt ruhig und würdevoll auf den Zacken eines künstlichen Felsens und läßt die kühnen, scharfen Blicke spähend umherschweifen. Nebenan ist ein Paar Seeadler untergebracht. Eines der mächtigen, schön befiederten Tiere nimmt eben in einer zementierten Badeskufe ein Bad, das andere schaut aufmerksam zu. Dann kommen wir zur Behausung der Schreiadler, machen dem stolzen Bart- oder Lämmergeier, diesem Mittelgliede zwischen Adlern und Geiern einen Besuch und stehen nun vor dem Gehege des Riesen der Geiersippe, dem fluggewaltigen Kondor, der heute schlecht aufgelegt scheint, denn trübselig blinzelt er uns aus halbgeschlossenen Augen an. Träumt der stolze Vogel von seinen heimatlichen Bergen, den schneegekrönten Cordillieren? Noch ein anderer Raubvogel der neuen Welt, der humbefiederte Königsgeier, ist hier vertreten und auch einige Rabengeier enthält die Sammlung. Zusammen mit ihnen haust der häßliche Schmutzgeier, der Straßenreiniger orientalischer Städte. Recht häßlich sind auch die Kuttengeier, und auch die vier Gänsegeier, welche nebenan wohnen, sind gerade keine Zierde der Schöpfung. Diese letzteren treffen wir bei einer sie sehr in Anspruch nehmenden Beschäftigung. Zwei und zwei von ihnen erweisen sich gegenseitig eine Gefälligkeit, wie sie bei den Affen eingeführt ist. Der eine neigt dabei den langen Hals tief herab und der andere Vogel kraut ihm mit seinem Schnabel die spärliche, weißwollige Halsbefiederung und verspeißt mit sichtlichem Behagen was da krecht. Manchmal mag er mit diesem gefährlichen Kamm ein wenig derber zufassen, denn dann fliegt der Flaum und der Gezwickte springt unter wütendem Jauchen und krächzendem Geschrei ein paar Schritte zurück. Dann gibt es einen allgemeinen Tumult, indem auch die Unbeteiligten die Gelegenheit ergreifen, um ein wenig mitzuraufen. In kurzer Zeit aber beruhigt sich die Gesellschaft wieder und das sonderbare Trisieren wird fortgesetzt.

Ein lebhaftes Geschnatter und Plätschern hat uns schon während der Besichtigung der Raubvögel verraten, daß wir in nächster Nähe einer größeren Kollektion von Schwimmvögeln sind und tatsächlich gewahren wir denn auch beim Ummenden einen ziemlich großen Weiher, an den Ufern bestanden mit Trauerweiden, deren Riste sich in der Flut spiegeln. Bewegtes Treiben herrscht auf der Wasseroberfläche und auch auf den Ufern ringsum. Gar zahlreich sind hier die Zahnschnäbler vertreten. Prächtige Höckerchwäne ziehen ihre majestätischen Kreise, ein Singtschwan mußte Islands Gewässer mit dem kleinen Schönbrunner Weiher vertauschen, der schwarze Trauer-

schwan Neuhollands, der dort einst so häufig war, daß ihn die Regierung Tasmaniens als Charaktertier ihres Landes für die Briefmarken gewählt hat, entzückt durch seine anmutigen Bewegungen und auch der brasilianische Schwarzhalbschwan ist in mehreren, sehr schönen Exemplaren vertreten. Grau- und Nilgawatscheln grasen am Ufer, und im Wasser tummeln sich ganze Herden von verschiedenen Enten, darunter uns hauptsächlich Stock-, Knäl-, und Krickenten von den einheimischen Arten und von den ausländischen die Brautente, die behäbige türkische Ente und ein Trauerenten auffallen.

Nachdem wir eine Weile uns an dem lebhaften Treiben im Teiche und an seinen Ufern ergötzt haben, wenden wir uns dem Gehege der Sumpf- und Wasservögel zu. Ein Stück Wiese ist abgegrenzt, in der Mitte ein großes, leichtes Bassin mit Springbrunnerring um dasselbe ein aus Binsen und Schilfbildetes Röhricht, recht einladend für Sumpfgesflüg. Von dorthier schallen merkwürdig rauhe, krächzende Töne, die unangenehm genug ins Ohr dringen. Befremdet kommt das Auge dabei weg, dem sich ein wahrhaft entzückendes Bild darbietet. Eine Gruppe wundervoll gefärbter Flamingos hat vom Bassin Besitz ergriffen und bietet uns ein hochinteressantes Schauspiel. In den seltsamsten Stellungen sehen wir die überschlangen Vögel. Einige stehen auf einem Beine im Wasser, das andere haben sie hochgezogen und halten es unter dem Flügel verborgen, andere wieder haben den langen Hals ganz über den Rücken gelegt und verstecken den Kopf unter dem Schultergefieder; da steht einer halb im Wasser und gründelt nach Art der Enten auf dem Boden des Bassins. Prachtvoll nehmen diese Vögel aus im weißen, so ungemein zart überhauchten Gefieder, aus dem die karminroten Flügel hervorleuchten wie die Scheibe der aufgehenden Sonne am zartrosigen Morgenhimmel. Auch mit einer Frühlingsblüte an langem, rötlichem Stiele möchte man die schönen Vögel vergleichen. Ein Anblick Götter mag es sein, einen größeren Schwarm Flamingos an einem der nordägyptischen Seen im Glanze der afrikanischen Sonne zu beobachten. Wie prachtmag sich das zartrosa Gefieder vom tiefblauen, lichten Firmament abheben! Doppelt plump erscheinen neben ihnen einige schwerfällig umherwatschelnde Pelikane.

Lebhafter geht es in der nächsten Voliere, einer langgestreckten, zirka 8 Meter hohen Drahtgehege, durch den ganzen Raum zieht sich der Länge hin ein mit Wasser gefülltes Zementbett gleich einem Bächlein und in demselben, sowie an dessen Rändern treiben sich Störche, Kraniche, Reiher, Fische, Raubstrandläufer und Wasserhühner in Menge herum daneben sonnen sich verschiedene Möwenarten. Schon gefärbte Jungfernkranich in seinem hellgrünen Gewande, der ebenfalls stattliche, interessante Pelikankranich fallen sofort auf; neben ihnen stolzieren prächtig unser weißer Storch, der hier in starker Anzahl vertreten ist; wir belauschen eine Tragödie aus Vogelleben, indem ein Storch eine Taube, deren ganze Menge die Voliere mitbewohnt, und die mangelhaft scheinlich krank und deshalb am Boden in einer Ecke lauert, mit dem Schnabel bearbeitet, bis das Tierchen blutend durch den Wärter von dem Vögel errettet wurde.

(Schluß folgt)

**Aus dem Vogelhaufe des Berliner Zoologischen Gartens.**

Von K. Neunzig.

(Nachdruck verboten.)

Im Jahrgang 1910 wurden zwei Formen von Pflanzfressern, welche im neuen Vogelhaufe des Berliner Zoologischen Gartens vorhanden sind, besprochen und abgebildet, auf Seite 373 der „gemeine“ Turako, auf Seite 355 der Lärmvogel. Eine bisher kaum lebend zu uns gelangte Form ist jetzt als dritter Gattungszugehöriger im Vogelhaufe vorhanden und war eine Nebenform von Reichenow's Turako — *Turacus reichenowi hybridus* Rehw. (f. Abb. S. 291) aus Deutschostafrika: „Hybridus“ der „Mischling“ heißt der Vogel deshalb, weil er eine Mittelform zwischen zwei gut zu unterscheidenden Arten ist, zwischen *T. livingstoni* G. R. Gr. und dem eigentlichen *T. reichenowi* Eschr.). Gemeinsam ist allen drei Arten die grüne Farbe des Kopfes, des Halses und der Brust, die weißen Spitzen der schmalen Haubenseiden, ein schwarzer Fleck vorn unter dem Auge, die beiden weißen Binden unter und über dem Auge, die ins Schiefergrau gehende Farbe der Unterseite, die Farbe der Schwingen; bei allen dreien ist der Schnabel braunrot, der Fuß schwarz und das von einem siegellackroten Augentlid umgebene Auge kastanienbraun. Bei *livingstoni* Turako ist Rücken, Flügel und Schwanz erzgrün glänzend, die großen Flügeldeckfedern und äußeren Armschwingen mit messinggelbem Schimmer, der Schwanz geht etwas ins Blaue, aber nur in geringem Maße; bei *Reichenow's* Turako sind Rücken, Flügel und Schwanz glänzend stahlblau mit veilchenblauem Schein, bei „hybridus“ sind Rücken und Flügel lauer als bei *livingstoni*, aber grüner als bei *Reichenow's*, nur die Farbe des Schwanzes stimmt mit der des letzteren überein. Die etwas spitzere Haube bei *hybridus* stimmt mit der von *livingstoni* Turako. Über das Freileben der abgebildeten Form ist in der Literatur wenig mitgeteilt. Man wird aber kaum fehlgehen, wenn man die hübsche Schilderung, welche Böhm über einen anderen, ziemlich nahe liegenden Turako gibt, für alle eigentlichen Turakos gelten läßt; es heißt da: „... Sein Wesen kann die Potenz aller der Eigenschaften genannt werden, welche die *Turacus*- und *Musophagus*-Arten so sehr von ihren Verwandten der *Chizaerhis* (Lärmvögeln) unterscheiden. Wild, heftig und flüchtig durchstreift er das Dunkel jener herrlichen, von Lianen und Schlingkräutern durchwobenen Urwaldstriche, welche die aussehenden Wasserläufe überschatten. Halb laufend, halb flatternd sieht man ihn von Ast zu Ast schlüpfen, wobei das wundervolle Purpurrot seiner Schwingen bald hier, bald da auf Augenblicke aufleuchtet. Stets halten die Paare oder Trupps einen bestimmten Strich ein und verweilen nie lange auf ein und demselben Baume, es sei denn, daß sie hier besonders gute Nahrung finden. Doch halten sie an begrenzten Gebieten sehr fest, und man kann dasselbe Paar stets wieder durch eine gewisse Baumgruppe streichen sehen. Ihre so eigentümliche und bezeichnende Erscheinung wird durch die hohe Haube sehr vermehrt, welche nicht nur aufrecht, sondern in der Erregung — und diese lebhaften Vögel befinden sich anscheinend in steter Aufregung — sogar stark nach vorn gestellt

wird. Ihre vorzügliche Nahrung finden sie in verschiedenen fleischigen Beeren, so einer orangegelben und einer anderen mit rotem Kern und veilchenfarbenem Saft, der Gedärme, Kropf usw. ganz und gar mit seiner Farbe durchtränkt. Solche pflücken sie, den Hals weit vorgestreckt, und machen durch ihr Hin- und Herflattern im dichten Laube großen Lärm. Sind sie mit Fressen ganz beschäftigt, so vergessen sie auch häufig völlig ihre sonstige Scheu und Vorsicht. Außerordentlich verschieden sind ihre Stimmlaute, die laut und sonderbar durch das Urwald Dunkel hallen. Im Sitzen schnurren sie häufig, ganz wie ergrimnte Katzen, mit rauhem Schackern jagen sie hintereinander her. Dann rufen sie laut und abgebrochen „ruck-ruck“, auch „rück“ oder mehr „rick“ oder voller hallender „runt-runk“. Die verschiedenen Abänderungen und Steigerungen dieser Laute lassen sich indessen gar nicht beschreiben, sondern müssen gehört werden. — Nicht weniger merkwürdig sind ihre Gebärden, namentlich wenn sie sich, alle ihre Stimmenregister aufziehend, mit sonderbarem Vorneigen und Hin- und Herdrehen einander verfolgen. Tau und Regen schütteln sie sich heftig vom glatten Gefieder. Vom Juli bis November fand ich sie mit mauserndem Schwung- und Steuerfedern und teils mit kleinem, teils aber auch mit bereits stark entwickelten Geschlechtsorganen —“.

(Fortsetzung folgt.)

**Kleine Mitteilungen.**

Das schon mehrfach in der „Gefiederten Welt“ über Albinismus und weiße Kanarien geschrieben wurde, ist vielleicht folgende Zeilungsnotiz, die ich dem „Schweizer Tageblatt“ entnehme, von Interesse. „Weiße Kanarienvögel“. Aus Paris wird berichtet: Nach langem vergeblichem Bemühen ist es nun einem französischen Kanarienvogelzüchter gelungen, ein nicht alltägliches Kuriosum der Vogelwelt ins Leben zu rufen; er hat eine Varietät schneeweißer Kanarienvögel gezüchtet. Das Experiment gelang, als der Züchter nach langem Suchen ein Paar Kanarienvögel zusammenbrachte, deren Gefieder die bleichste Farbe zeigte, die zu erlangen war. Die beiden ohnehin kaum noch gelblichen Vögel pflanzten sich fort, und der Nachwuchs zeigt, wie der „Figaro“ berichtet, ein fleckenlos reines Weiß.“ Vielleicht gelingt es nun auch einmal einem deutschen Kanarienzüchter, reinweiße Vögel zu züchten.

Werner Sunkel, Schwitze.

**Früher Vogelzug.** Wenn die Anzeichen sich bewahrheiten, soll es einen frühen und strengen Winter geben. In Neuenhausen i. B. nämlich sammelten sich über hundert Störche und traten dann lautlos, ohne das gewohnte Geflapper, die Reise nach dem Süden an. Ebenso meldet man aus Schweizingen als auffallende Erscheinung die seit acht Tagen stattfindende Abwanderung der Schwalben, Stare, Bergfinken usw., die gegen die früheren Jahre 4—6 Wochen früher erfolgt. Das soll, wie gesagt, auf einen frühen Winter mit strengster Kälte deuten. — Ebenso hat die Goldamsel unsere Parks verlassen. Karl Fehl, Mannheim, 12. August.

**Vogelschutz in Mannheim.** Das Abwasser des hiesigen städt. Wasserwerks fließt durch einen Kanal in einen nicht weit davon gelegenen Weiher.

Dieses Abwasser trägt eine starke Schlamm- und Schmutzschicht, welche sich im Schlamm am Ufer des Weihers absetzt. Die beim Besuche dieser Tränke sich am Rande niederlassenden Vögel beschmutzen sich so sehr Füße und Schwingen, daß sie am Abfliegen gehindert werden und zugrunde gehen. Vogelleichen können i. St. wieder dort beobachtet werden.

Im Interesse des Vogelschutzes ersuchte nunmehr das Gr. Forstamt Mannheim den Stadtrat, dahin wirken zu wollen, daß der Abfluß in den Weiher eingestellt wird.

Karl Fehl, Mannheim, 12. August.



**Pakete mit und ohne Wertangabe.** „Für Pakete ohne Wertangabe vergütet die Postverwaltung nach § 9 des Gesetzes für das Postwesen im Falle eines Verlustes oder einer Beschädigung den wirklich erlittenen Schaden, jedoch niemals mehr als einen Taler gleich drei Mark für jedes Pfund der ganzen Sendung. Durch diesen Paragraphen kann der Briefhändler mitunter sehr großen Schaden haben, da alle lebenden Vögel, also auch die wertvollsten, leicht von Gewicht sind. Würde man nun, um eventuellem Schaden vorzubeugen, Vogel sendungen mit Wertangabe versehen, so wäre die Folge, daß der ganze Vogelversand durch die enorm höheren Portospesen in Frage gestellt würde, zumal die letzteren für Spertgut- und Nachnahmeforderungen schon sehr hoch sind. Ich lieferte im Dezember 1910 aus dem hiesigen Postamt einen sprechenden Plausurin-Amazonen-Papagei im Werte von 25 M. auf und die stützte mit Vogel wog 2 Kilo. Nun sollte man es kaum für möglich halten, aber die Kiste samt Vogel wurde auf dem Postamt genohlen. Da die Post laut § 9 den Schaden nur plunweise vergütet, erhielt ich 6 Mark Schadenersatz, mein Schaden betrug also 19 Mark. Eine Beschwerde meinerseits blieb erfolglos. Also nicht einmal im Diebstahlsfalle leistet die Post vollen Ersatz. Jeder Privatmann haftet gesetzlich für die ihm übergebenen Sachen, ein gleiches sollte man auch von der Post verlangen können.“

**Nachricht der Schriftleitung.** Der Vogelhändler ist im Irrtum. Die Verwendung von Vögeln mit Wertangabe verleierte die Sendung keineswegs so, daß die Versicherungs- sätze „enorm“ erhöht werden. Für den angegebenen Wert von 100 Mark erhebt die Post eine Gebühr von 10 Pfennig. Diese Summe wird jeder gern zahlen, wenn dadurch eine sorgfältigere Behandlung der Vogel sendung gesichert ist.

### Sprechsaal.

(Steht den Abonnenten kostenlos zur Verfügung.)

**Frage 9:** Wer hat recht? Herr Edmund Pöns stellt in der Jagdzeitung die Behauptung auf, die meisten Vögel, z. B. alle Krähenarten, Rauhschwänze, Stare, usw. machen nur eine Brut im Jahr, nur wenn die erste Brut nicht glückt, versuchen sie es noch einmal damit, im halbwilden Zustande, jedoch er meint damit, die Vögel in öffentlichen Parks, Gärten usw. brüteten öfters so bräute z. B. die Schwarzdrossel 3—4 Bruten hoch. Nun bitte ich die Leser unlieber Gelehrten, sich darüber zu äußern, wie es sich mit der Behauptung verhält.

Hugo Paßer, Pöbneß.

**Frage 10.** In den hiesigen Wäldungen trifft man jetzt noch viel faum flügel gewordene Reiherchen an. Werden sie bis zur Abreise noch richtig flugfähig werden?

Hugo Paßer, Pöbneß, 3. Sept.

### Aus den Vereinen.

**Nürnberg.** Die neu gegründete Gesellschaft zur Förderung von Naturkundtagen in deutschen Schulen hält ihre erste Hauptversammlung Ende Oktober oder Anfang November (ein genauer Termin wird noch bekannt gegeben) im städtischen Rathauskeller ab. Nähere Auskunft erteilt Herr M. Voelzig, Nürnberg, mittlere Rirtheimer Straße 28/1.

**Vereinigung der Liebhaber einheimischer Vögel zu Berlin.** Sitzung am Donnerstag, den 14. Sept. 1911, abends 8 $\frac{1}{2}$  Uhr, im Vereinslokal, Alexandrinenstraße 37; Gäste willkommen. Der Vorstand J. A.: Otto Strakon, Schriftführer.

## Patentschau

Vom Verbands-Patentbureau  
O. KRUEGER & Co., DRESDEN, Schloßstr. 2.  
Abschriften billigst. Auskünfte frei.

Erteiltes Patent:

Nr. 45 k. 237 867. Vogelstempel mit Einrichtung zur Abgabe von blinden Schüssen in bestimmten Zeitwischenräumen. Gg. Stocker, Hanau a. M. Aug. 20./4. 10.

### Vom Vogelmarkt.

Sehr seltener auf den Vogelmarkt kommenden Vögeln werden angeboten: August Ködelmann, Tierpark, Hamburg-Großborstel: Schuppentäubchen, Sperber-Läubchen, Rosttäubchen, Picarontauben, Nödelammern, Braunkopfsammern, Kamalka-Tripiale, Schwarzbrust-Tripiale, Schwarzfopf-Tripiale,

Garten-Tripiale, 1 Schrift-Kassari, Trauer-Langaren, Dapaldröseln, Clarino, blaue Bisköbe, Rosella, Pennantien, Kalliforn. Schopfwachteln, 1 Zwerggultanhuhn, 1 Cayenne-Kalle.

W. Hiltmann, Berlin S 14, Dresdener Str. 24: Notr. Würger, Weißkehlrossel, Rothbauchdrossel.

E. Kehl, Leipzig-N. Mockau, Kreuzstraße 5: 1,1 kalif. Schopfwachtel.

H. Klenk, Hanau a. M.: 1,2 chines. Zwergwachtel, 1,1 chines. Zwergwachtel, 2 Paar kleine Kubasinken.

Gustav Müller, Hamburg, Repsoldstraße 89: Rosella-sittiche, Pennantsittiche.

F. Rejsek, Hamburg, Peterstraße 28: 1 Kubaamazonen, 1 Koihirnamazone.

Schlager, Würzburg, Sartoriusstraße 1/2: 1,1 Sing-sittiche, 1,1 Rußköpchen, 1,1 Rußköpchen, 1,1 blaue Bisköbe.

Mar Schlusche, Jägerndorf, österr. Schles.: Baskarbe vom Purpurfink, Pyrrhula purpurea und grünen Kanarienvögelchen, 1,3 jg. 8 Wochen alte Singittiche, junge gehaubte Stieglitz & Kanarien, dunkel.

Frl. M. Schmidt, Coburg, Lössaustraße 9: Lori von den blauen Bergen, Wahn.



Herrn K. J. Mannheim;  
Herrn P. K., Elberfeld; Herrn  
H. P., Pöbneß; Herrn E. M.,  
Regelad; Herrn cand. phil

H. G., Damerow. Beiträge dankend erhalten.

Herrn F. A. M., Werber. Die beiden Kadaver kamen hier „lebend“ an. Es führten in ihnen zahlreiche Fliegenmaden ein munteres Dasein. Eine Feststellung der Todesursache war unmöglich.

E., Würzburg. Wellen-, Singittiche und Grauköpchen können auch im Winter im Freien bleiben. Ob die Rußköpchen unsern Winter im Freien ertragen, ist wohl noch nicht versucht worden. Ich zweifle nicht, daß es besonders bei geschützter Lage der Voliere möglich ist, sie unbeschadet ihrer Gesundheit im Freien zu überwintern. Trotzdem kann ich dazu nicht raten und halte es für zweckmäßiger, sie erst einmal den Winter über in einem ungeheizten Zimmer zu halten.

Herrn H. D., Halle. Das Weibchen Buntastriß ist infolge von Gelbsucht eingegangen.

Herrn K. J., Mannheim. Die in Mannheim gefashten Beschlässe sind in Heft 28 Seite 224 veröffentlicht. Auch die Mitglieder des dort gewählten Vorstandes sind genannt. Als Ort der nächsten Jahresversammlung ist München bestimmt.

Herrn P., Breslau. Der Vogel ist die Felsenkralche — Riparia rupestris (Scop.) (s. Abbild. S. 285). Sie kommt im Alpengebiet vor. Im Gebiet des Deutschen Reichs ist erst einmal im Jahre 1812 (s. Jödel, System. Übersicht der Vögel Bayerns) das Vorkommen einer Felsenkralche nachgewiesen. Sie ist besonders an der Schwanzzeichnung fennilich. Auf der Innenseite der zweiten bis fünften Schwanzfeder befindet sich ein großer ovaler weißer Fleck.

Herrn H. Th., Bremen. Nach den kurzen Mitteilungen bin ich nicht imstande, den Vogel zu bestimmen. Ich glaube nicht, daß der Vogel irgendein körnerfressender Finkenvogel ist, noch weniger glaube ich, daß er aus Indien stammt. Mir scheint es ein Störing oder eine Langare aus Südamerika zu sein.

Herrn M. M., Krotoschin. Der Pirok war ein Männchen. Er ist infolge von Leberanschwellung eingegangen. Die Leber war so stark vergrößert, daß Magen und Därme nach hinten gedrängt wurden.

Frau v. S., Dresden. Die Gesangszeit des Augenbrauenhehrerlings währt fast das ganze Jahr hindurch, mit Ausnahme der Mauserzeit. Jedoch scheinen Vögel, welche überhaupt zum Singen geneigt sind, unter den jetzt so häufig auf den Markt kommenden Augenbrauenhehrerlingen sehr selten zu sein. Die Geschlechter sind äußerlich nicht zu unterscheiden.



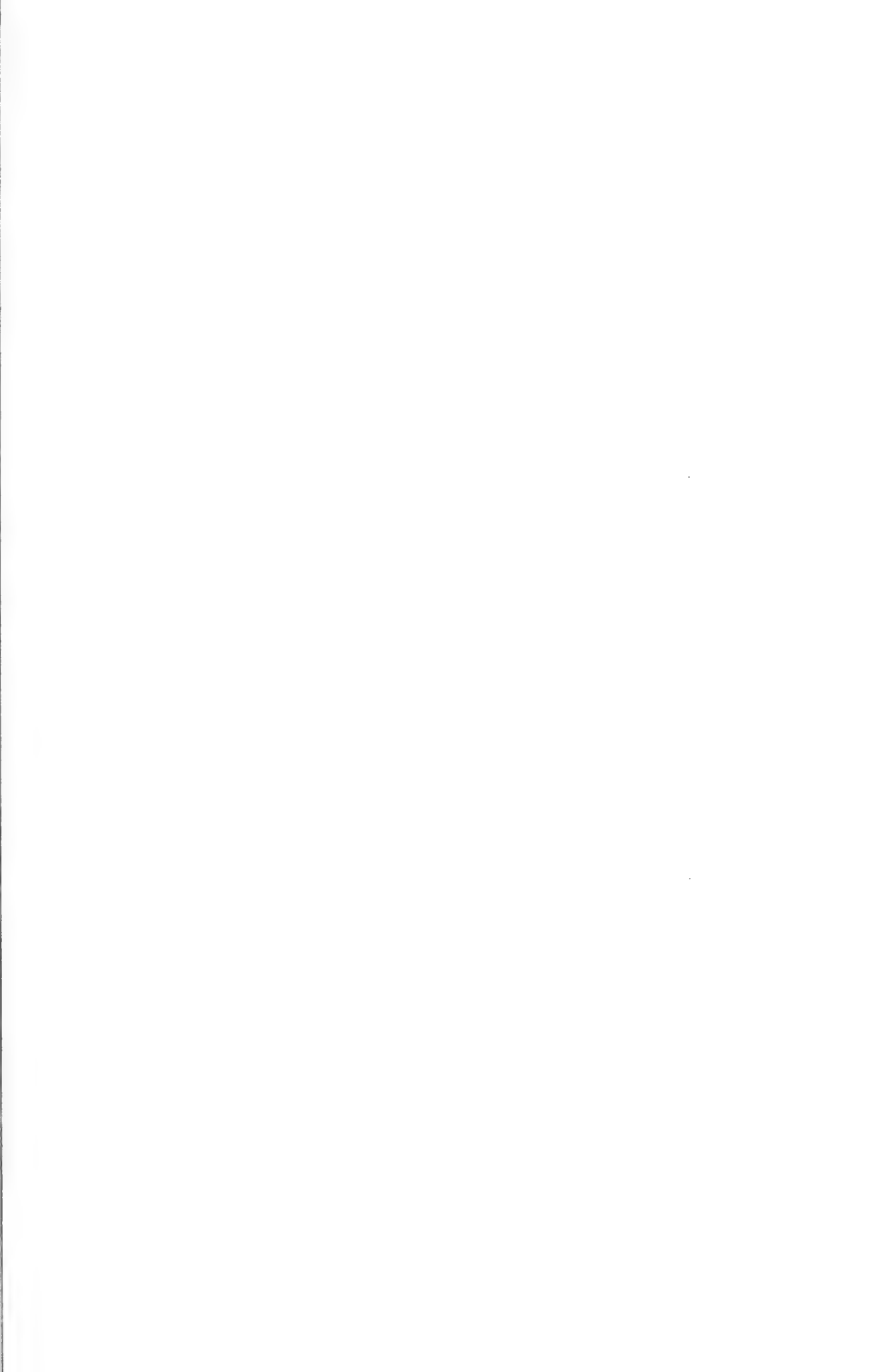



Gartensänger. *Hypolais hypolais* (L.)

Weidenlaubvogel. *Phylloscopus minor* (Forst.)

Fitislaubvogel. *Phylloscopus trochilus* (L.)

Waldlaubvogel. *Phylloscopus sibilator* (Bechst.)



# Die gefiederte Welt.

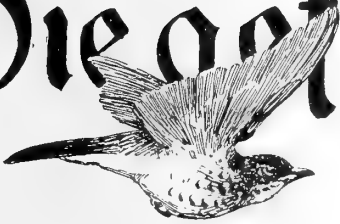

Wochenchrift für Vogelliebhaber.

## Albinismus und Farbenspielarten mit besonderer Berücksichtigung der japanischen Mövchen.

Von H. St., Neg. Zsch.

(Fortsetzung.)

(Nachdruck verboten.)

Viel weiter werden wir kommen, wenn wir uns bei solchen Formeln gänzlich von mathematischen Begriffen und Gesetzen freimachen, d. h. wenn wir z. B. im vorigen Falle sagen, die Eigenschaft a des Vaters und der Mutter findet sich edigltich verstärkt oder vermindert in ihren Nachkommen wieder. Das einfachste wäre in diesem Falle, daß man neue Bezeichnungen und Schriftzeichen für diese Formeln anwenden würde, sowie für den Vorgang der Vererbung selber, indem nicht gesagt werden kann, daß er eine Addition, Multiplikation usw. darstelle. Von diesen Gesichtspunkten ausgehend ging ich daran, jene Züchtungsergebnisse Koorduijns mit Kanarienvögeln in einer geschlossenen Klausel zur Darstellung zu bringen. Inwieweit mir dies gelungen ist, mögen die folgenden Zeilen zeigen.

Wählen wir zunächst als das instruktivste Beispiel folgende Zucht:

Braunes ♂ + gelbes ♀ = grüne ♂♂ + gelbe ♂♂  
und ♀♀ + braune ♀♀,

wenn das Erscheinen der grünen Vögel ist eine auffallende Tatsache. Vor allem wird es sich darum handeln, für die Farbe des betreffenden Vogels eine Formel aufzustellen, und da wir gesehen haben, daß sie verschiedenen Pigmente, welche die Farbe erzeugen, unabhängig voneinander auftreten und verschwinden können, wodurch eben die Farbenspielarten entstehen, so wird es das einfachste sein, für jedes einzelne Pigment in Zeichen einzusetzen und durch die Stellung desselben ungleich anzugeben, um welches Pigment es sich handeln soll. Als solches Zeichen wählte ich eine 1, und wenn die erste Stelle das hellste und die letzte das dunkelste Pigment angeben soll, so wäre also ein grüner Kanarienvogel nach den früheren Auseinandersetzungen zu schreiben als 1:1:1:1, in Worten ausgedrückt: gelbes, elbbraunes, braunes, schwarzes Pigment, in ihrer Gesamtwirkung grün. Von dem braunen und gelbbraunen Pigment ist bis jetzt noch keine Differenzierung

durchgeführt worden, weswegen ich sie denn auch zusammenfassen will, bis sie einzeln nachgewiesen sind; das gelbe Pigment könnten wir endlich ebenfalls weglassen, da es nach früheren Auseinandersetzungen ein ganz eigenartiges Benehmen erwarten läßt, das aber erst zutage treten würde, wenn es mit einer Spielart gekreuzt werden könnte, in welchem es nicht vorhanden wäre, was bis heute noch nicht geschehen konnte. Der Vollständigkeit wegen lasse ich es jedoch nicht ausfallen, da es andererseits doch auch das Resultat nicht beeinflussen wird. Somit hätten wir einen grünen Kanarienvogel als (1:1:1) zu schreiben. Bei der Darstellung der weiteren Spielarten müssen wir der Eigenart der verschwundenen Pigmente eingedenk sein, in den latenten Zustand übergehen, aus welchem sie jederzeit wieder aktiv heraustreten können, welche Fähigkeit sich erst bei strenger Durchzüchtung verliert. Für diese latente Fähigkeit, eine Farbe zu erzeugen, wählte ich das Zeichen 0, und zwar anlehnd an meine früheren Auseinandersetzungen für das in erster Stufe verschwundene Pigment ein einfaches 0, in zweiter Stufe ein doppeltes, 00, usw. Ein brauner Vogel, in welchem als erste Stufe das schwarze Pigment verschwindet, wird somit durch die Formel (1:1:0) dargestellt, ein gelber endlich durch (1:0:00). Und damit können wir endlich zur Darstellung des oben angeführten Beispiels und seines Ergebnisses übergehen, wobei ich noch bemerke, daß ich zwischen einem grünescheckten und grünen Vogel keinen Unterschied mache, sind doch bei beiden noch alle drei Pigmente vorhanden, analog bei braunbunten und rein braunen, obwohl durch fortgesetzte Züchtung der am wenigsten gefleckten Vögel miteinander die gelbe Rasse rein zu erhalten ist; solche gelben Vögel werden aber besonders stark die Tendenz zeigen, die ursprüngliche Farbe wieder erscheinen zu lassen, sodas sie, absolut genommen, wie braune und grüne Vögel wirken. Nun also das Beispiel:

♂ (1:1:0) braun + ♀ (1:0:00) gelb	+	}	♂ (1:1:1) grün
			♂ (1:0:00) gelb
			♀ (1:1:0) braun

oder in einer anderen Fassung, die uns aber die Wirkung des Zusammentreffens der männlichen und weiblichen Pigmente für die Nachkommenschaft deutlicher zeigt:

$$\begin{aligned} \sigma (1:1:0) \text{ braun} + \varphi (1:0:00) \text{ gelb} \\ = \sigma\sigma (2:1:1) \begin{cases} (1:1:1) \text{ grün} \\ (1:0:00) \text{ gelb} \\ (1:1:0) \text{ braun.} \end{cases} \\ + \varphi\varphi (2:1:0) \end{aligned}$$

Bei diesen zusammengenommenen Formeln soll nun also an der Ziffer zwei nichts anderes ausgelegt werden, als daß sie eben zwei Möglichkeiten wiedergibt, nach welchen die Nachkommenschaft variieren kann, wie ja aus der Auflösung deutlich hervorgeht. Wenn wir nun noch die eigentlich selbstverständliche Voraussetzung machen, daß bei der Paarung Gelb nur auf Gelb, Schwarz nur auf Schwarz wirken wird, erhalten wir aus der obigen Gleichung schon die ersten Gesetze: z. B. daß  $1+1=2$  Möglichkeiten für Gelb gibt, daß das männliche 0 mit dem weiblichen 00 für die männliche Nachkommenschaft 1 und für die weibliche solche 0 bedingt, das heißt, daß für letztere das schwarze Pigment nicht mehr auftreten kann. Wenn wir somit alle gegebenen Beispiele daraufhin untersuchen, werden wir eine Tabelle aufstellen können, in welcher sich alle Möglichkeiten, welche durch die verschiedenen Pigmente bei ihrem jeweiligen Zusammentreffen bewirkt werden, in einer übersichtlichen Form zusammenfinden und damit vielleicht einige allgemeine Gesetze werden erkennen lassen. Ich lasse nunmehr die Hauptzüchtungen der Farbenspielarten untereinander folgen, dargestellt in ihren Gleichungen, damit man sich dann leichter über die Zusammensetzung der Tabelle Rechenschaft geben könne.

1.  $\sigma (1:1:0) \text{ braun} + \varphi (1:1:1) \text{ grün}$   
 $= \sigma\sigma (2:2:2) \begin{cases} (1:1:1) \text{ grün} \\ (1:1:1) \text{ grün} \\ (1:1:0) \text{ braun} \end{cases}$   
 $+ \varphi\varphi (2:2:1) \begin{cases} (1:1:1) \text{ grün} \\ (1:0:00) \text{ gelb} \end{cases}$
2.  $\sigma (1:1:1) \text{ grün} + \varphi (1:1:0) \text{ braun} = \sigma\varphi (2:2:2) \text{ grün}$
3.  $\sigma \text{ o. } \varphi (1:1:1) \text{ grün} + \varphi \text{ v. } \sigma (1:1:00) \text{ gelb}$   
 $= \sigma\sigma (2:1:1) \begin{cases} (1:1:1) \text{ grün} \\ (1:0:00) \text{ gelb} \end{cases}$
4.  $\sigma (1:1:0) \text{ braun} + \varphi (1:0:00) \text{ gelb}$   
 $= \sigma\sigma (2:1:1) \begin{cases} (1:1:1) \text{ grün} \\ (1:0:00) \text{ gelb} \\ (1:1:0) \text{ braun} \end{cases}$   
 $+ \varphi\varphi (2:1:0) \begin{cases} (1:1:1) \text{ grün} \\ (1:0:00) \text{ gelb} \end{cases}$
5.  $\sigma (1:0:00) \text{ gelb} + \varphi (1:1:0) \text{ braun}$   
 $= \sigma\sigma (2:1:1) \begin{cases} (1:1:1) \text{ grün} \\ (1:0:00) \text{ gelb} \\ (1:1:1) \text{ grün} \end{cases}$   
 $+ \varphi\varphi (2:1:1) \begin{cases} (1:1:1) \text{ grün} \\ (1:0:00) \text{ gelb} \end{cases}$

Da, wie schon ein flüchtiger Blick in die obigen Gleichungen ergibt, die Resultate für die männlichen und die weiblichen Nachkommen nicht immer dieselben sind, werden wir für die nun folgende Tabelle der Gesetze der Vererbungserscheinungen bei den Farbstoffen des Kanarienvogels auch dementsprechend zwei Kolonnen aufzustellen haben. Noch sei erwähnt, daß es sich bei obigen Paarungen stets um rein durchgezüchtete Ausgangstiere handelt, so daß keine ererbten, latenten Fähigkeiten die Resultate beeinflussen konnten.

(Fortsetzung folgt.)

## Die Bastardzüchten des Herrn Wickel, Thorn.

(Bericht über das Jahr 1911.)

Von Fritz Braun, Graubenz.

(Fortf.)

Jedenfalls sind die Girlitzbastarde, was ihr Benehmen angeht, den angenehmeren Bastardvögeln zuzählen. Außerdem bekommt das Gefieder der

Männchen namentlich zur Brunstzeit mitunter a Stirn, Brust und Weichen einen so leuchtenden grün goldigen Glanz, daß diese Bastarde deshalb als recht hübsche Vögel gelten müssen.

Wirklich jammerschade ist es, daß der rotköpfige Girlitz des Taunusgebirges (*Serinus pusillus* Pall.) so selten nach Europa gelangt. Höchstwahrscheinlich dürfte sich diese Art in Sachen des Temperament genau so verhalten wie ihr näher Vetter, unser Girlitz und was für herrlich gefärbte Bastarde dürften nicht aus Kreuzungen mit Kanarienvögeln hervorgehen. Vermutlich wären sie, da es sich bei dem Vater um einen echten Girlitz handelt, noch dazu ebenso wie unsere Girlitzbastarde, in mehreren Geschlechtsfolgen fruchtbar, wahrscheinlich auch mit unserem Girlitz und seinen Bastarden. Herr Paluka, Konstantinopel könnte sich ein rechtes Verdienst um die Bastardzüchte machen, wollte er seine kleinasiatischen Verbindungen dazu ausnutzen, ihnen ein Paar Rotkopfgirlitzmännchen zugänglich zu machen. Bei ihrer letzten Husarennatur — dieser von Herrn W. gebrauchte Ausdruck ist recht zutreffend — würden sie für Nachkommenschaft schon Sorge tragen.

Rechte Enttäuschungen bereiteten jetzt wie in früheren Jahren die in der Vogelstube geworfenen Seifertweibchen, da sie fast durchgängig schlecht fütterten, so daß an die zwanzig Rothhänslingsbastard zugrunde gingen. Der Bastardzüchter kann sich daraus die Lehre entnehmen, daß Landkanarien für sein Zwecke viel geeigneter sind, als die Rassevögel.

Wenn er bezüglich der Färbung der Nachkommenschaft keine besonderen Pläne verfolgt, tut er wohl am besten, sich anstatt gelber Vögel grüne und bräunliche zu verschaffen. Diese werden von manchen Männchen doch viel leichter angenommen als hochgelbe Weibchen, die von den Weibchen der Wildvögel doch so verschieden sind, daß sie die männlichen Vögel nicht genügend zur Begattung reizen. Die größere Übereinstimmung in der Färbung dürfte unter Umständen auch noch bei der Aufzucht der Jungen zunutzen kommen, da ähnlicher gefärbte Stücke den Vater vermutlich doch mehr zum Füttern reizen dürften als abweichend gebildete.

Ein in die Vogelstube geworfener Stieglitz hat sich dort gar nicht betätigt. Herr W. führt es darauf zurück, daß er ihm im Vorfrühling ein Stieglitzweibchen beigeßelte und meint, der Vogel habe diesen Holden nicht vergessen können. Ich möchte diese Ansicht aus zwei Gründen nicht teilen: 1. weil es sich um ein erst im Winter gefangenes Stieglitzmännchen handelt, und 2. weil Stieglitze verhältnismäßig erst spät zur Brunst kommen. Wäre das Männchen schon ein paar Monate länger in Gefangenschaft gewesen, hätte es sich wahrscheinlich tätiger erwiesen, da bei wirklich eingewöhnten, ich meine damit in der Gefangenschaft recht heimisch gewordenen Körnerfressern die Brunst bei weitem regelrechter verlaufen dürfte als bei solchen Stücken, die sich in dieser Hinsicht noch mehr in einer Übergangszeit befinden.

Mit Bedauern kommt der Thorner Bastardzüchter immer wieder darauf zu sprechen, daß es ihm bisher nicht glückte, Buchfinkenbastarde zu ziehen. Sein Bedauern war neulich um so lebhafter, als ihm der schon genannte Liebhaber, Herr Schlusche, Jäger-

vor, von einem Zufallserfolg in dieser Zucht berichtet, insofern, als bei ihm in der Vogelstube in im Garten gefangener Buchfink im nächsten Frühjahr mit einem Kanarienvogel drei schon als Nestlinge zugrunde gegangene Bastarde zeitigte. Da der erwähnte Buchfink bei gutem Gefieder doch recht natte Farben hatte und sich von Anfang an recht abm zeigte, spricht Herr Schl. die Vermutung aus, es habe sich um einen der Gefangenschaft entflohenen Vogel gehandelt. Meiner Meinung nach ist diese Vermutung sicherlich begründet.

Der Buchfink, den Herr W. in diesem Jahre mit einer Kanarie gepaart hatte, war ein aufgeschapptes Männchen vom Vorjahre, dem es trotz aller rünstigen Gebarens offenbar doch an Schneid ehnte. Als dem Weibchen das unbefruchtete Gelege ortgenommen war, erbrütete es drei Kanarien, die es auch aufzütete. Der Pflegevater war um die Brut sehr besorgt, beteiligte sich aber, soweit man feststellen konnte, nicht an der Fütterung der Jungen.

Ich glaube, Herr B. dürfte bei der eabsichtigten Kreuzung am ehesten zum Ziele gelangen, wenn er sich im Frühherbst einen zweijährigen Wildfang verschafft und bis zum Frühjahr in einer oft gelüfteten Kammer hält. Dann ist wahrscheinlich noch am besten darauf zu rechnen, daß der Buchfink zur richtigen Zeit in Brunst kommt und sich als Mann etätigt. Von solchen Stücken, die schon im Jugendkleid gefangen sind, alte ich persönlich in dieser Beziehung nicht viel, sondern hege im Gegenteil wegen der Art ihres Besanges, wegen ihres

Benehmens gegen gleichartige Männchen und aus anderen Gründen den Verdacht, daß sie in der Gefangenschaft mitunter nie recht potent werden.

Verjagt haben in dieser Zuchtungsperiode bei Herrn W. alle Wildlingsweibchen. Ein Grünsinkenweibchen, das mit einem Zeisig und dann mit einem Hirlitz schönat, zeigte schon durch den Umstand, daß sie ersten Eier zweier während des Bundes mit dem Zeisig erbrachter Gelege nur erbsengroß waren, zur Genüge an, daß es sich nicht normal befand. Auch die Tatsache, daß die Grünsinkin kein freistehendes Nest baute, sondern zweimal in Kanariennestkästen und einmal in einem Harzer Bauerchen nistete, scheint dafür zu sprechen. Immerhin machte ihr ehliches Leben dem Besitzer recht viel Freude. Als sich der Hirlitz und der Zeisig um die Gunst der Grünsinkin tritten, kam ihm der Hader so vor, als wenn sich ein schneidiger Husar (Hirlitz) und ein bedächtiger Musketier wegen einer wohlgenährten Köchin in die Haare gerieten. Immerhin blieb schließlich der lang-

samere Musketier Sieger. Ganz nahe an seine Nestste wachte er sich aber doch nicht heran; wenn er sie aus dem Kropf füttern wollte, mußte sie sich bücken, genau so, als ob ein kleiner Mann eine große Frau küßt. Häufig saß er auch auf einem Zweige über der Grünsinkin und stopfte dann den Brei von oben herab in den Grünsinkenschnabel. Nur während der Brütezeit des Weibchens war er dreifester. Er hat dann das Weibchen oft auf dem Nest gefüttert und jeden anderen Vogel aus der Nähe verjagt. Zwei Gelege, die in ein künstlich geformtes, meist aus trockenen Gräsern und Pferdehaaren bestehendes Nest gelegt wurden, waren unbefruchtet und, wie schon erwähnt, teilweise unnorm in der Größe der Eier. Deshalb wurde der Zeisig herausgefangen und das Grünsinkenweibchen einem Hirlitz überlassen. Anfangs jagte die Grünsinkin den zubringlichen Fledermaus durch Schnabelhiebe in die Flucht. Er ließ aber nicht locker, und schließlich wurde es ein Pärchen.

Sobald jedoch im nahen Garten ein Zeisig seinen Ruf hören ließ, saß das Weibchen am Fenstergitter und schaute sehnsüchtig in die Ferne; sie hatte ihren ersten Gatten doch nicht vergessen. Auch das letzte (dritte) Gelege war unbefruchtet, obgleich der Hirlitz — festgestellt ist es allerdings nicht — bei seinem Temperament gewiß das Möglichste dazu getan haben wird.

(Schluß folgt.)

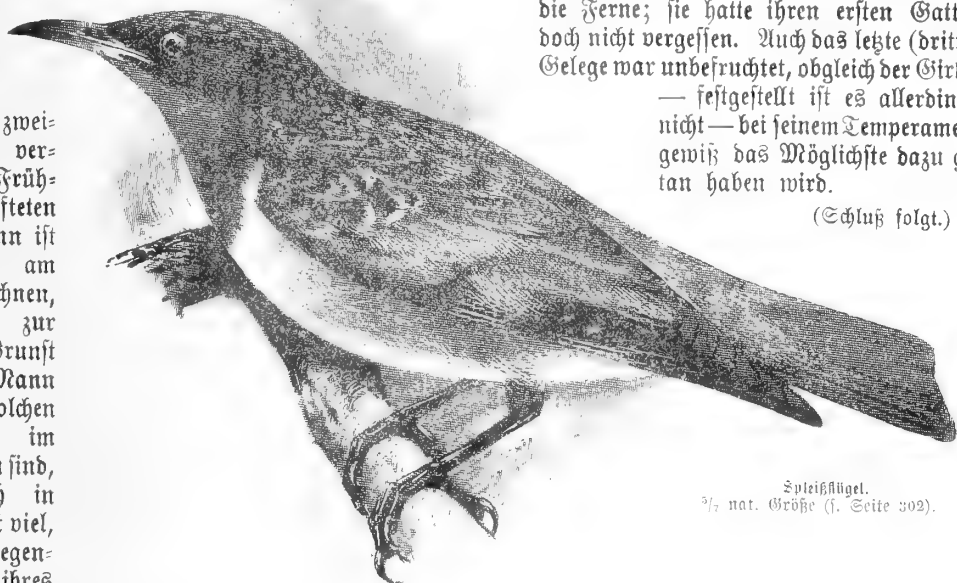

Zeisigflügel.  
3/4 nat. Größe (s. Seite 302).

## Die Singvögel Südtirols.

Von Otto Wiedermann.

(Nachdruck verboten.)

Es mag vielleicht manchen unter den Lesern der Gef. Welt geben, der schon einiges über Südtirols Singvogelfauna gehört hat. Wieder welche mögen Südtirol aus eigener Anschauung kennen, so daß ich diesen in meinem Aufsatz wohl nicht viel neues werde erzählen können. Die meisten Leser dürften aber nur vom Hörensagen seine „trostlose, steinige Ode“ kennen, wie das Land so gern von den „Fremden“ charakterisiert wird. Nun, mit dieser „steinigen Ode“ ist es nicht gar so arg. Und da ich die Vogelwelt Südtirols beschreiben will, so ist es nur recht und billig, wenn ich vorher einige Worte der Bodengestaltung und dem Pflanzenwuchs widme.

Das Land besteht durchweg aus mehr oder minder ansteigenden Hügeln. Wasser ist selten, nur hier und da ein Tümpel oder Bach. Gewöhnlich Kalk: Viele Gelände und Hügelreihen total unbe-



wachsen, wenn man von Gras und Disteln absteht. Daneben gibt es aber auch ausgedehnte Wälder (Laubholz), und in jüngster Zeit werden vereinzelt Versuche gemacht, das Land wieder aufzuforsten (Fichte, Kiefer). Das gewöhnliche Bild ist: hügelart, hügelart Buschwerk, bestehend aus Pfaffenkappchen, Wacholder, Ginster, Heidekraut usw.

Wacholderdrossel  
Weindrossel  
Misteldrossel } als Durchzugsvögel.

Singdrossel: Seltener Sommervogel in größeren Waldbeständen. Sonst nur Durchzugsvogel.

Fitislaubfänger: Sehr seltener Sommervogel.

Sängerlaubvogel: Beobachtete ich nur einmal.

Olivenspötter: Sah ich des öfteren auf den kleinen, unbewohnten Inseln an der Westseite der Südspitze Istriens. Diese sind fast durchweg mit oft mannshohem Buschwerk bedeckt. Der Olivenspötter bewegt sich äußerst gewandt im dichtesten Busch und ist während des Tages überhaupt nicht zu sehen. Abends, etwa eine Stunde vor Sonnenuntergang begibt er sich auf freie Blößen und sucht die Grashalme nach Art der Dorngrasmücke nach Insekten ab. Entfernt sich nie weit vom Dickicht und stürzt sich bei der geringsten Störung in dessen Schutz. Sonst aber durchaus nicht scheu und mißtrauisch, sondern gegen fremde Gestalten neugierig-fest.

Mönchs-, Orpheus-, schwarzköpfige, Baum-, Dorn- und Gartengrasmücke kommen alle hier vor.

Brillengrasmücke: Selten. Führt wie die Zaungrasmücke ein verstecktes Dasein. Gesang angenehm und anheimelnd.

Bartgrasmücke: Nicht zu häufig. Große Unterschiede in der Gefiederfärbung oft nebeneinander nistender Vögel. Namentlich das Blau des Kopfes ist bei einigen prachtvoll, bei anderen fast gar nicht ausgeprägt.

Zaunkönig, gelbköpfiges Goldhähnchen und alle Meisen mit Ausnahme der Kohlmeise habe ich nur als Wintergäste, dann sehr zahlreich, beobachtet.

Kleiber: Nicht selten in den Wäldern.

Von Lerchen kommen hier vor: Hauben-, Heide-, Feld- und Kalandlerleche.

Von den Stelzen habe ich noch keine als hier nistend angetroffen. Doch sind sie im Winter ziemlich zahlreich.

Daselbe gilt auch von den Piepern mit Ausnahme des Brachpiepers, den ich hier einige Male nistend antraf.

Zippammer, Zaunammer, Goldammer: Häufig. Ortolan, Kappnammer: Nicht eben zahlreich.

Von den Simpeln traf ich keinen als Brutvogel an. Wohl besuchten sie uns im Winter, aber nicht regelmäßig. Sind schon zwei Winter ausgeblieben.

Girlik: Als Brutvogel vereinzelt, dafür im Winter zahlreich.

Stieglitz: Häufiger Jahresvogel. In strengen Wintern kommen hier auch zahlreiche Alpenstieglitze vor, unter denen sich wahre Prachtexemplare befinden.

Orlenseisig: Nicht als Brutvogel, am Durchzug

(Oktober, November, März) sehr zahlreich, aber nicht regelmäßig.

Bluthänfling: Jahresvogel und Wintergast.

Berghänfling: Als Wintergast.

Grünling: Häufiger Jahresvogel.

Bergfink: In strengen Wintern.

Buchfink: Als Brutvogel und Wintergast, dann außerordentlich zahlreich.

Kernbeißer: Als Wintergast.

Feldsperling: Zahlreich als Jahresvogel.

Star: Nur als Durchzügler in großen Flügen.

Pirol: In allen Waldbeständen und größeren Gehözen als Brutvogel.

Rotrückiger und grauer Würger: Als Brutvogel.

Rotköpfiger und Raubwürger: Zur Zugzeit.

Die in Betracht kommenden Fliegenschwärmer habe ich nur zur Zugzeit beobachtet.

Was nun die eigentlichen Sänger anbelangt, so sind dieselben durch die meisten Familien vertreten. Nur spezifisch nordische Vögel kommen hier nicht vor, es sei denn als seltene Wintergäste.

Ich zähle folgend die von mir beobachteten Vögel auf, nebst den mir möglichen Daten über Ankunft, Abzug, Nistzeit usw.

Sprosser: Als Durchzugsvogel, Ankunft erste Hälfte April, heuer erster 31. März. Abziehende: Ende August, bleiben einige Tage hier.

Nachtigall: Kommt in manchen Teilen sehr häufig vor, in andern fehlt sie gänzlich. Heuer erste: 30. März. Abzug Anfang September je nach der Witterung. Ausgezeichnete Schläger selten. Tag- und Nachtschläger sehr zahlreich.

Blauecheln: Vor 3 Jahren ein einziges am Durchzug bemerkt.

Rotkehlchen: Selten als Jahresvogel. Bleiben hier zahlreich als Wintergäste vom Oktober bis Mitte oder Ende März.

Garten- und Hausrotschwanz: Im Winter wie voriges.

Schwarzkehliger Wiesenschmäher: Kommt in den Ufergebüsch am Meere vor, doch nicht allzu häufig. Nistzeit: Anfang April. Bedingter Jahresvogel, auch Wintergast.

Braunkehliger Wiesenschmäher: Als Wintergast.

Steinschmäher: Sehr häufig als Sommervogel.

Schwarzkehliger und schwarzzohriger Steinschmäher: Seltener als voriger, meist an entlegenen und wenig begangenen Stellen.

Trauersteinschmäher: Erst einmal Ende Juli 1909 an einer öden und felsigen Stelle. Alte, halbflügge Junge und Nest (letzteres von einem Wall von kleinen Steinen umgeben) gefunden. Äußerst selten.

Blaudrossel: fand 1909 am felsigen Abhang einer Doline ein Nest mit 3 bläulichgrauen und rotbraun getupften Eiern. Wag einer B. gehörig haben. Sonst von einem Vorkommen nie etwas bemerkt.

Amstel: Außerordentlich häufig. 3—4 Bruten, noch Mitte und Ende Juli halbflügge Junge, die sehr leicht zu erfassen sind. Bewohnen vorzugsweise das mit hohem und dichtem Buschwerk bewachsene Gelände. Viele wirklich hervorragende Sänger

### Aus der Voliere.

Von einem langjahrigen Vogelliebhaber.

(Fortsetzung.) (Nachdruck verboten).

Sehen wir nun in Heuglins „Ornithologie Nordost-Africas“ nach, so finden wir dort die Angabe, da der Wachtelfink an Stirn, Wangen und Kehle grau, nicht schwarz ist. Vergleiche seine farbige Abbildung (Kopf des Vogels) auf Tafel XXV, Vogel I, dort ist Kopf und Kehle reingrau dargestellt, jedoch zu hellgrau. Der Schnabel ist zu dunkel, besonders der Unterschnabel. Sehen wir wiederum in Reichenbachs „Singvogel“ nach, so steht dort bei polyzona dunkelbraun (also nicht schwarz) an Kopf, Kehle und Brust. Allerdings gibt er an Kehle und Brust wei an, dunkelbraun gestrichelt. Jedenfalls soll es umgekehrt sein, auf braunem Grund wei gestrichelt. Auch er gibt auf Tafel VII, Vogel 66 eine farbige Darstellung des Wachtelfinks, der kein Schwarz an Stirn, Wangen und Kehle zeigt; dagegen ist die Korperfarbe zu reinbraun. Die richtige Farbe liegt eben zwischen den beiden Farben in Heuglins und Reichenbachs Darstellungen. Reichenbachs Schnabelfarbe ist auch falsch, doch gibt er an, da der Oberschnabel dunkler als der Unterschnabel ist. Reichenow sagt in „Die Vogel Africas“ durchweg „Schnabel rot“. Die lebenden Vogel, die ich gesehen, etwa vierzig Stuck, hatten alle sehr dunkel schwarzroten Oberschnabel mit hellroten Schneid-

randern, rein hellroten Unterschnabel am dunkelsten an der Basis. Nach Heuglins Angaben fand er Vogel vor, die halb breiteren, halb schmaleren weien Auenring und Kinnfleck hatten, auch gab es nach Cassins solche ohne weie Kinn- und Brillenzeichnung. Allerdings schreibt nun auch Heuglin uber Wachtelfinken mit schwarzen Wangen und Kehle, dennoch ist aber der abgebildete Vogel reingrau. ubrigens wirft er beide Arten als eine Art *O. atricollis* zusammen, fugt aber hinzu, da er daran zweifelt, ob beide Formen eine Art sind und nicht zwei verschiedene. Es ist uberhaupt uber diese Vogel viel Unklarheit in fruheren Zeiten gewesen. Bald nahm man die eine Art fur das Weibchen der andern an, bald konnte man die Weibchen der beiden Arten nicht, oder man nahm an, da die Weibchen beider Arten einander vollig gleich seien. Nach Reichenow ist das Weibchen des Wachtelastribs an der Kehle tiefgrau, die Brust ockergelbbraun, wahrend dem Weibchen des Rebhuhnastribs die schwarze Gesichtszzeichnung fehlt, die Kehle ist graubraun. Es besteht sodann ein leicht erkennbarer Unterschied zwischen den Weibchen beider Arten, indem das Weibchen Wachtelastrib weien Kinn- und Augenring hat, wahrend dem

Weibchen Rebhuhnastribs diese Zeichnung fehlt, das Kinn ist graubraun wie die Kehle.

Vergleiche ich nun alle hier gemachten Angaben verschiedener Ornithologen, so ergibt es sich, da sich in der genannten Kollektion keine Vogel vorfinden, die an Stirn, Wangen und Kehle schwarz waren, sondern alle waren dunkel graubraun, an der Kehle rein mausgrau. Und einige hatten einen schmalen dunklen schwarzlichen Stirnrand. Kinnfleck war bei allen gleich gro und gleich wei, die Brillenzeichnung dagegen war halb schmaler, halb breiter. Die Vogel, die ich fur meine Voliere aussuchte, sind anscheinend, nach ihrem gegenseitigen Benehmen zu urteilen, richtige Parchen. Auch die vermeintlichen Mannchen lassen den sehr lauten, eigenartigen Lockruf horen, von den Weibchen habe ich noch keinen Laut gehort. Halte ich am ersteren fest, so sind diese an der Oberseite dunkel schiefergrau, ein Strich ins Brunliche, jede Feder mit wenig dunkleren Schaftfleck. Die Brust und die Seiten sind lebhafter gelbbraunlich. Die Kehle rein mausgrau, ungestreift. Die vermeintlichen Weibchen sind an der Oberseite reiner dunkelbrunlich ohne grauen Hauptton, ebenfalls schwach dunkler gefleckt. Kehle wie das Mannchen rein mausgrau, ungestreift. Brust und Seiten sind blasser ockergelblichbraun. Groe des Kinnflecks und Breite der weien Banderungen scheinen mir bei

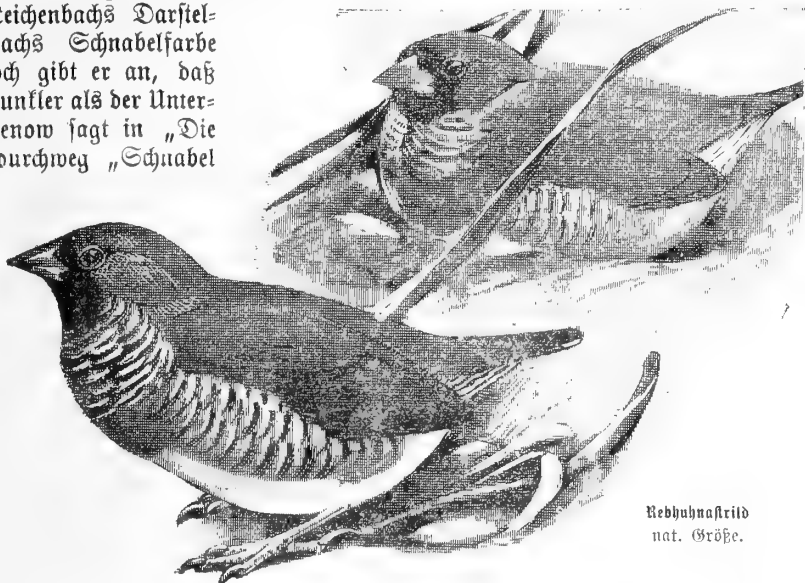

Rebhuhnastrib nat. Groe.

beiden Geschlechtern nicht verschieden zu sein. Dagegen hat das eine meiner Weibchen einen schmaleren weien Augenring, was ich aber fur einen Zufall halte. Nach Heuglin sollen nicht alle Wachtelfinken schwarze Stirn, Wangen und Kehle haben, denn er gibt, wie erwahnt, an, da aus gewissen Gebieten solche vorkommen, die solche Zeichnung nicht haben. Ich befinde mich sodann in diesem Fall mit Heuglin in ubereinstimmung, was meine Vogel angeht, wahrend H. Dickers Vogel mit Reichenows Angaben stimmen. Da meine Vogel und damit die ganze Kollektion, die ich lebend gesehen, alle junge, unverfarbte Vogel sein sollten, lat sich kaum denken, um so mehr, wie meine Vogel hier gemauert haben, ohne da Abanderungen von ihren fruheren Farben dadurch entstanden sind. Wie nun auch die Sache liegt, so vermag ich ihr vorlaufig nicht naher zu kommen.

Zum Vergleich mochte ich hier noch den Hauptunterschied des Gefieders zwischen Wachtel- und Rebhuhnastrib angeben. Rebhuhnastrib ist oberseits dunkelbraun mit schwarzer Stirn, Zugel, Wangen, Kinn und Kehle, Kropf und Seiten auf braungrauem

Grund, mit vielen weißen kurzen Querstreifen, die keine genaue Bänderung bilden, wie beim Wachtelfink. Die Querstreifen entstehen dadurch, daß jede Feder gegen die Spitze ein feines weißes Querband hat, das oben und unten schmal dunkelbräunlich gefäumt ist. Die Federenden dagegen sind stets graubraun. Die weißen Querstreifen haben deshalb immer nur die Federbreite.

Brustmitte ist hell Kastanienrotbraun, ein großes Schild bildend, etwa wie beim männlichen Rebhuhn, deshalb wohl der Name Rebhuhnastrild. Beim Wachtelstrild ist die Farbe viel heller, ins Braungelbliche bis Ockergelbliche ziehend, dabei verwaschener, feines Schild bildend, und die Farbe verläuft den Seiten entlang, was bei atricollis nicht der Fall ist. Beide Arten dürften gleich groß sein, wie die Stimme beider Arten auch dieselbe ist.

Die Heimat des Wachtelfinks ist Südafrika, dann aber auch Nordost- und Ostafrika. Die Heimat des Rebhuhnastrilds ist Westafrika, Senegal. Hugo Dicker schreibt in seiner Arbeit über den Wachtelfink, daß dieser gemeiner auf den Vogelmarkt vorkommen soll als der Rebhuhnastrild. Nach meinen Erfahrungen ist es umgekehrt. Ruß gibt in „Fremdländische Stubenvögel“ dasselbe an. Letztere wurden mir im Laufe der Jahre hin und wieder angeboten, und ich habe solche wiederholt besessen, auch in meinen früheren Arbeiten in dieser Zeitschrift besprochen. Den Wachtelfink dagegen besitze ich jetzt zum ersten Male und habe dieselben überhaupt nie früher lebend gesehen, wie mir im Laufe der Zeit auch nie solche offeriert wurden, auch habe ich die Art nie früher auf den Händlerpreislifen vorgefunden.

Noch erübrigt es, die Wachtelfinken auf ihre Eigenschaften hin als Stubenvögel zu besprechen. Daß dieselben angenehme Käfig- bzw. Volierenvögel sind, weil sie zutraulich, fast dreist sind, habe ich schon erwähnt. Bei Käfighaltung muß der Käfig entsprechend großen Bodenplatz haben, damit sie genügend umherlaufen können. Auch muß der Käfig nicht zu niedrig sein, weil die Vögel in Wachtelart gern aufbäumen.

Wie in der Natur halten sich die Wachtelfinken auch bei mir vorwiegend auf dem Erdboden auf, wo sie flink umherlaufen. Den Heuhaufen in einer Ecke der Voliere teilen sie mit einem Paar Zwergwachteln, mit welchen sie im besten Frieden leben. Schön ist es anzusehen, wenn alle — Wachteln und Wachtelfinken — sich im Heuhaufen gemeinschaftlich sonnen. In Angst drücken sie sich auf Wachtelart und kommt ein Vogel zu nahe, sperren sie den Schnabel weit auf und richten ihren kurzen Schwanz gerade aufwärts. Selbst gegenüber den großen Webern beobachtete ich wiederholt, wie die Wachtelfinken ihn mit Schnabelhieben zu vertreiben suchten. Finden sie ihre Stellung unhaltbar, laufen sie plötzlich eiligst davon, selten fliegen sie ab. Dagegen unternehmen sie oft kleine Flugübungen, entweder meterhoch über dem Erdboden oder in Schraubenlinie aufwärts, wo sie sich gern auf den hohen Zweigen anhängen. Sie laufen geschickt auf den dortigen Webernestern oder dicken Zweigen entlang und hier ruhen sie oft auch stundenlang aus, um sich zu sonnen. (Fortsetzung folgt.)

## Aus dem Vogelhaufe des Berliner Zoologischen Gartens.

Von R. Neunzig.

(Fortsetzung.)

(Nachdruck verboten.)

Ein Vogel, der in jedem Jahr in einigen Exemplaren von August Jockelmann und auch von Götz meist unter dem Namen „Marmorstar“ eingeführt wird, ist der auf Seite 299 abgebildete Spleißflügel — *Psaroglossa piloptera* (Vig.). Er hat in seinem Äußern etwas Starartiges, besonders sind es seine langen spitzen Flügel, welche an den Star erinnern. Beobachtet man ihn aber in seinen Bewegungen, besonders die Haltung der Füße, und seinem Wesen, so wird man geneigt sein, ihn für eine Timalie zu halten und so wird er denn auch von Sharpe in der neuen Ausgabe der „Handlist“ zu den Timalien gestellt, und zwar in die Nähe der Sonnenvögel, während ihn andere Systematiker zu den Staren stellen. Für einen solchen hielten ihn auch die älteren Forscher, obgleich sie wußten, daß er doch nicht so recht bei jenen untergebracht ist. Jerdon, welcher ihn zu den Glanzstaren stellt, sagt das der, welcher die Gattung aufgestellt hat, Hodgson, die Ansicht aussprach, der Spleißflügel sei ein Starvogel mit den Eigenschaften eines Honigfressers, und Hodgson vergleicht den Schnabel mit dem eines Blattvogels. Denn die flache, knorpelige Zunge des Spleißflügels ist an der Spitze dicht mit Borsten besetzt und er „ernährt sich wie ein Blattvogel“. Er werde, so fügt Jerdon hinzu, allgemein den Glanzstaren zugezählt, schein aber eine abweichende Form dieser Gruppe zu sein. Die Heimat des Spleißflügels ist das Himalayagebiet, die Ebenen von Oberindien, Kachan, die Khasi- und Horohügel, Manipur und die Burmesischen Provinzen. Den Winter bringt er in der Ebene zu. Um die Mitte des April erscheint er nach Huttons Bericht in kleinen Flügen von 5—6 Stück in den Bergen. Höher als 6000 engl. Fuß schein er nicht ins Gebirge hinaufzuziehen, wenigstens traf ihn Hutton in dieser Höhe nicht mehr, während er in einigen hundert Fuß tiefer liegenden Gegenden desselben Gebietes ein häufiger Brutvogel sei. Seine Stimme und sein Flug sind nach den Mitteilungen des englischen Forschers ganz die unseres gemeinen Stares und er mache gern plötzlich einen kurzen Flug und kehre zwischend zurück zu seinem erhabenen Sitz auf dem höchsten Gipfel eines Waldbaumes. Hutton hat ihn niemals auf dem Erdboden gesehen. Seine Nahrung seien Beeren. Sein Nest baue er in Baumhöhlen, deren Inneres er mit Blattstückchen, auslege welche er selbst abbeißt. Die Zahl der Eier sei gewöhnlich 3, zuweilen 4—5, ihre Grundfarbe sei ein feines zartes Meergrün, darauf befänden sich blutrote Flecken, welche am dicken Ende häufig kränzig angeordnet seien, die Form sei spitzoval. ( $1\frac{1}{10} \times 1\frac{1}{16}$  engl. Zoll.)

Nach den Mitteilungen eines anderen Beobachters besucht der Vogel, welcher warme Täler liebe, die Reisfelder, auch die Ufer der Gebirgsbäche, er sei scheu und furchtsam.

Gefiederbeschreibung ♂: die Federn des Oberkopfes und Halses sind aschgrau und haben breite, glänzend schwärzlichgrüne Säume, welche am Nacken und Hinterhals besonders stark hervortreten; Flügel, Kopfseiten, Ohrdecken, Wangen schwarz; die Federn des Oberrückens und der Schultern sind aschgrau mit dunkelbraunen Säumen; Unterrücken, Bürzel,

Oberschwanzdecken braun, letztere rostbraun verwaschen; Kinn, Kehle tief kastanienbraun; übrige Unterseite zimbraun am tiefsten an der Seiten; Bauchmitte weiß, unterchwanzdecken zimbraun mit breiten weißen Säumen; Schenkeldeckern graubraun, weiß gesäumt; Flügeldeckfedern schwarzgrün, grau gesäumt; Handdecken, Alsterflügel, Schwingen schwarz, außen stahlgrün glänzend, an der Basis weiß; die Außenfahne der Armschwingen mit Ausnahme der Innern, welche die Farbe des Rückens haben, am Grunde grau, Schwanzfedern braun mit aschgrauen Rändern; Auge trüb weiß; Schnabel schwarz, am Grunde des Unterschnabels rötlich; Schnabelränder gelblich; Füße schwarz. Lg. 175, Fl. 105, Schw. 58, H. 26, Schn. 20 mm. Die Spleißflügel vom Nordwesten sind bleicher als die östlichen.

Im Vogelhaufe des Berliner Zoologischen Gartens ist der Spleißflügel bei den Starvögeln untergebracht. Dr. Heinroth gab ihm entsprechend dem wissenschaftlichen Namen *spilopteris* den deutschen Namen Spleißflügel, der ganz bezeichnend ist, weil die Handschwingen außer den Innersten an der Grundhälfte der Außenfahne verbreitert und zersplissen sind.

Über das Leben des Spleißflügels im Käfig teilt mir Herr Regierungsrat Pfeiffer — Darmstadt mit: „Es wäre m. E. recht erwünscht, wenn der Vogel auch in weiteren Kreisen bekannt würde. Für die, wie es scheint, jetzt in besonderem Aufblühen befindliche Liebhaberei für ausländische Insektenfresser wird er jedenfalls eine schätzbare Bereicherung bedeuten. Abgesehen von der ansprechenden Färbung ist es sein zutrauliches Wesen, das ihn besonders auszeichnet, dabei ist er als Allesfresser überaus anspruchslos hinsichtlich der Ernährung. Als der von Götz, Neu-Ulm, als Marmorstar bezeichnete Vogel bei mir eintraf, glaubte auch ich ihn als eigentlichen Starvogel anzusprechen zu müssen. Allerdings mag dazu auch das Fehlen des Schwanzes beigetragen haben. Jetzt, wo er sich im Schmucke eines Schwanzes präsentiert, scheint mir auch die äußere Erscheinung des Vogels und insbesondere die mehr wagerechte Haltung des Körpers die Stellung unter die Timalien zu rechtfertigen. Auch fehlt ihm der den Starren eigentümliche schrittweise, trippelnde Gang; soweit sich dies im Käfig feststellen läßt, meidet er überhaupt die Erde, auf der er sich nach Drosselart springend bewegt. In gesanglicher Hinsicht konnte ich noch keine Beobachtungen machen. Außer einem kurz ausgestoßenen „Quack“, mit dem er an die Verabreichung eines Leckerbissens erinnert, habe ich noch nichts von ihm gehört, nur in den ersten Tagen nach seiner Ankunft ließ er in der Dämmerung ein ziemlich lautes Schnarren, ähnlich dem unferes heimischen Stars, hören. Selbst wenn er gesänglich wenig bieten würde, dürfte er doch, wie eingangs erwähnt, ein angenehmer Zimmergenosse sein, der sich durch seine Zutraulichkeit schnell die besondere Zuneigung seines Besitzers erwirbt. Vielleicht hören wir demnächst einmal von den Erwerbern der zwei nach der Schweiz verkauften „Marmorstare“ etwas Näheres über die dort gemachten Erfahrungen.“

(Fortsetzung folgt.)

### Kleine Mitteilungen.

— Eine Spatzengeschichte vor Gericht in allen Instanzen. Die Bürgermeisterei Worms erließ im vorigen Jahre eine Befamtmachung, wonach für die Ablieferung von Spaten Belohnungen ausgesetzt wurden. Am 27. November stellten fünf jugendliche Burschen am Hafengebiet Fallen auf, um Spaten zu fangen. Der Feldschütz hörte davon und zeigte

die Burschen wegen Vogelstellerei an. Am 17. Februar hatten sich die Betreffenden am Schöffengericht Worms zu verantworten. Sie wurden freigesprochen, da eine Vogelstellerei als nicht vorliegend angenommen wurde und der § 4 das Aufstellen von Fallen zum Fange von Spaten zulasse. Gegen das Urteil legte der Amtsanwalt Berufung ein, die am 25. März von der Strafkammer verworfen wurde. Der Staatsanwalt legte Revision ans Oberlandesgericht ein und dieses hob das Urteil auf und verwies die Sache an die Vorinstanz zurück. In der Begründung wurde ausgeführt, daß nicht genügend berücksichtigt worden, daß in der Falle auch Singvögel gefangen werden können und deshalb die Angeklagten fahrlässig gehandelt hätten. Die Strafkammer mußte sich also nochmals mit der „Rechtsfrage“ beschäftigen. Nicht mit Unrecht meinte der Verteidiger der Angeklagten, Justizrat Cause, daß man in diesem Falle behaupten könne, es sei mit Kanonen nach Spaten geschossen worden. Der § 4 des Vogelschutzgesetzes erlaube ausdrücklich das Fallenstellen zum Spatenfang und der § 8 desselben Gesetzes bestimme, daß alle vorbeigehenden Paragraphen zum Schutze der Singvögel keine Anwendung auf das Fangen von Spaten finde. Dennoch sei vom Oberlandesgericht der § 8 nicht genügend berücksichtigt worden. Die Angeklagten müßten aber aus tatsächlichen Gründen freigesprochen werden, da sie die Fallen derart aufgestellt hatten, daß die Möglichkeit des Fangens von Singvögeln ausgeschlossen war. Das Gericht schloß sich diesen Ausführungen an und sprach die Angeklagten aus tatsächlichen Gründen frei. Hoffentlich hat damit die Spatzengeschichte ihre Erlebung gefunden.

Karl Fehl, Mannheim.

**Behandlung eines kranken Simpels.** Vor Jahren hatte ich einen Dompaffen, welcher sehr gut sang. Derselbe stellte seinen Gesang nach und nach ein, er wurde mir krank, bekam Krämpfe und aus dem Schnabel trat eine Flüssigkeit, ähnlich wie Schaum, der ganze Kopf und Brust war immer feucht. Mein Dompaff war so anhänglich und zahm, und sah er mich immer so traurig an, als wenn er sagen wollte, hilf mir doch. Zufällig kam ich mit einem alten Kanarienzüchter zusammen und klagte ihm das Leiden meines Vogels. Dieser sagte mir nun ein einfaches Mittel, ich sollte den Vogel in abgekochtem Lorbeerwasser haben, und dieses tat ich, konnte aber nach einigen Tagen keine Besserung spüren. Nun ging ich dabei und baute mir von einem alten Vogelkäfing ein Dampfbad, ich nahm den Boden fort, und ersetzte denselben durch feines Drahtgesecht. Nun setzte ich den Käfig mit dem Vogel auf ein Gefäß, angefüllt mit abgekochtem Lorbeerwasser, welches ich von unten mittels einer Spirituslampe zum Kochen brachte, bedeckte das Ganze mit einem dichten Tuch zu, und hierin mußte mein Dompaff wohl 1/2 Stunde sitzen. Nachdem habe ich denselben so lange zugebedeckt gehalten, bis er ganz trocken war. Diese Dampfbäder habe ich ungefähr drei Wochen täglich einmal fortgesetzt. Und siehe da, mein Dompaff wurde gesund, sang allerdings nicht so schön wieder, wie vor der Krankheit. Ich hatte meine große Freude daran, weil der Dompaff so anhänglich war, daß ich ihn dem Tode entrißnen hatte. Nach dieser Krankheit hat mein Liebling noch 1 1/2 Jahr gelebt, ich fand ihn dann eines Morgens tot im Käfig vor. Zu diesen Dampfbädern eignet sich das Vogische Sanatorium sehr gut, für den, der sich nicht selbst etwas derartiges anfertigen kann. Vielleicht eignen sich diese Bäder auch für andere Krankheiten und Vögel.

Ernst Müller.

### Sprechsaal.

(Steht den Abonnenten kostenlos zur Verfügung.)

Im Heft 28 veröffentlicht Herr P. Emmeram Heindl O. S. B. eine Arbeit: „Widersprüche oder Unklarheiten im Vogelschutzgesetz?“ Ich möchte einiges dazu bemerken. Dr. Röhrig folgert aus seinen Untersuchungen, daß die Buffarde das ganze Jahr über gleich eifrig dem Mäusefang obliegen. Das dürfte ein Irrtum sein, erstens schon laufen die Mäuse im Winter nicht auf den Feldern usw. umher, da sie schon im Herbst Vorrat in die Erde sammeln und im Winter ganz selten hervorkommen. Ausnahmen sind sehr gelinde Winter. Also kann der Mäusebuffard im Winter nicht eifrig dem Mäusefang obliegen; er folgt dann dem kleinen Haarwilde, weniger greift er Vögel an, aber er vercheucht die ganze Kleinvogelgesellschaft; das merkt man auch im Sommer, wenn er sich bliden läßt, wie lassen dann die Schnalben und Stare ihre Warnrufe hören, (der Sperber (Stöper) ist dabei der



(schlimmste), alles kommt in Aufregung, die Tauben machen lange Hälse, die kleineren Vögel flüchten in die Sträucher. Doch dies nebenbei. Der Mäusebussard könnte zuweilen wohl als jagdbäulich gelten. Daß der Bussard im Interesse der Allgemeinheit, insbesondere der Landwirtschaft Schutz verdient, gebe ich zu, aber er darf nicht allzu häufig vorkommen. Im Sommer ist er der Landwirtschaft auf den Feldern nützlich, aber im Winter könnte man seine Schäden recht häufig „be- deutend“ nennen. Daß dem Eisvogel, der Blauracke und der kleinen Wachtel kein Schutz gewährt wird, ist unverständlich. Ich könnte mit Recht behaupten, daß die meisten Leser der „Gesiederten Welt“ noch keinen Eisvogel lebend gesehen haben. Ich meine in der Freiheit, man glaubt nicht, wie schön der Eisvogel gezeichnet ist, wenn man ihn ganz mit Vorsicht an den Teichrändern, Brücken usw. beschaut. Nun zur Wachtel, die nun schon so selten ist, daß man in Sachsen überhaupt fast keine mehr hat. Ich glaube doch, daß die Wachtel über- haupt keinen Schaden anrichtet, trotzdem stellt der deutsche Jäger diesem lieblichen Geschöpf nach, soweit es ihm das Gesetz erlaubt. Hoffentlich tritt bald für den Eisvogel, die Blauracke und die Wachtel die Vogelschutzgesetzgebung ein.

Friedrich Stolp, Dresden.

### Vom Vogelmarkt.

- Von seltener auf den Vogelmarkt kommenden Vögeln werden angeboten:
- Georg Brühl, Köpfschenbroda: Zucht p. rotköpfige Gouls- amanditen, fingerzahn. Jamaika-Tropical, Rußköpfschen.
  - H. Felbt, Berlin SO. 16 Ohmstr. 5: 1 Dapaldrössel, Männ- chen, 1 Orangetrupial, Männchen.
  - Dr. Franken, Baden-Baden: Graubelstängerbastard, Ruß- köpfschen 3 4 Monat alt.
  - Wilh. Marmetschke, Dresden, Johannesstr. 14: Klarino, Morgenfink, Kubafink, Feuerzeißig, Feuerzeißigbastarde, Sonnenastrilbe.
  - Regierungsr. Pfeiffer, Darmstadt, Moserstraße 9: 1 ind. Marmorst. (Psaroglossa spiloptera), 1 Rußköpfschen- Männchen.
  - W. Tillmann, München, Kaiser Ludwigpl. 6 II: 2,2 H. Kubafinken, Diamantfinken.
  - H. Ziemß, Stendal: 0,1 Vinsenastrilb, 1 liebersingender Dompfaff, 1 liebersingender Kanarienvogel.
  - Off. unt. „Rußköpfschen“ a. b. Exped. d. „Ges. Welt“. 1 import. Zucht p. Rußköpfschen.

des Malers Kuhnert, von dem dieser Band nicht weniger als 25 Tafeln enthält. Blätter wie Geierperlhuhn in afrikanischem Steppengras, Auerhahn, Großtrappe, Helm- vogel, um nur ein paar herauszugreifen, sind Meisterwerke. Daß man den besten Bildern Gustav Mülzels wieder begegnet, ist nur zu begrüßen. Gute Tonabzügen nach Photographien, eine der Neuerungen der 4. Auflage auf technischem Gebiete, durchziehen auch diesen Band in großer Anzahl. Die neu- behandelten Arten und die der jüngeren Forschung entnommenen Beiträge zur Vervollständigung des Lebensbildes vieler Vögel verdankt der Band dem leider so frühzeitig verstorbenen William Marshall und seinem Nachfolger, dem Herausgeber aber die Zu- sammenarbeit zum Ganzen, in dem, wo es nötig ist, moderne Tierpsychologie, Systematik und Anatomie unaufdringlich — aber für den Kenner deutlich — zu Worte kommen. Nach wie vor im Vordergrund steht auch beim neuen „Brehm“ die Biologie. Darin lag von Anfang an der besondere Reiz dieses klassischen Wertes.“

### Aus den Vereinen.

Agatha, Verein der Vogelfreunde zu Brelin. Vereins- führung am Donnerstag, den 21. September 1911, abends 8 1/2 Uhr, im Vereinslokal, Stralauerstraße 3.

- Tagesordnung: 1. Verlesung des Sitzungsberichtes. 2. Ornithologisches: a) die Bestrebungen zur Verschärfung des neuen Vogelschutzgesetzes. b) Ferienberichte (Fortsetzung). 3. Anmeldung neuer Mitglieder. 4. Geschäftliches, Allgemeines, Fragekasten. Gäste willkommen. Der Vorstand. J. A.: D. Vorbrodt, 2. Schriftführer, O 112 Welfenstr. 28 I.

*Reproduktionen in Kupferdruck.*

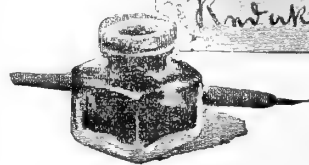

Herrn C. Sch., Grevesmühlen Bei dem Goldbrütschen be- stand Darmentzündung und Gelbsucht. Infolge der Darm-

entzündung wird der Gallengang verstopft, die Galle kann nicht in den Darm gelangen und geht ins Blut über.

Herrn J. B., Leutkirch. Der Stieglitz litt an einer bei Vögeln häufig vorkommenden Ernährungsstörung. Durch bis- her nicht bekannte Umstände wird eine falsche Verwertung der Nahrungstoffe herbeigeführt, welche, wenn rechtzeitig bemerkt, durch Futterwechsel zu beheben ist. Geschieht das nicht, so tritt Abmagerung und Entkräftung ein, bis der Vogel endlich zugrunde geht. Das war bei dem Stieglitz der Fall.

Herrn P. G. H.; Herrn D. S. B., Ander; Herrn R., Wien. Besten Dank für freundliche Benachrichtigung.

Herrn M., Werder a. S. Die Geschwülste am Kopf des Hackengimpels waren Balggeschwüre, welche bei der großen Ausdehnung nicht mehr entfernt werden konnten. Der ganze Organismus des Vogels war krank. Der Vogel war stark abgemagert und blutleer. Er ist an völliger Erschöpfung eingegangen.

Herrn J. N., Worms. Der Tod der Vögel scheint auf Bitterungseinsflüsse (starke Temperaturchwankungen) zurück- zuführen zu sein. Es finden sich keinerlei Anzeichen für Vergiftung.

Herrn H. S., Harburg. Zur Bekämpfung der Vogel- milben verwendet man Insektenpulver. Die Anwendung von guten Insektenpulvern ist folgende: Man bepinselt alle Stellen des Vogels, welche er mit dem Schnabel nicht erreichen kann, mit durch Wasser verdünntem Glycerin, dann bestäubt man vermittels einer Insektenpulverpistole den Vogel mit diesem. Es ist darauf zu achten, daß das Pulver nicht in die Nasenlöcher, Rachen, Augen gelangt. Darauf gibt man in den von Milben befreiten Käfig trockenen Flußsand und Badegesäß, damit der Vogel Sand- und Wasserbäder nehmen kann. Ein gründlicher Erfolg jedoch wird durch dieses Verfahren selten erzielt. Das Bestreichen des Vogels im Genick mit stark riechenden Stoffen, welche die Milben vertreiben sollen, ist den Vögeln unangenehm. Das beste Mittel zur Bekämpfung der Milben auf dem Vogelförper ist das Seifenwasserbad. Dieses darf nur bei gesunden, nicht in der Mauler befindlichen oder ermüdeten Vögeln angewandt werden.

### Bücher und Zeitschriften.

**Brehms Tierleben.** Allgemeine Kunde des Tierreichs. 13 Bände. Mit über 2000 Abbildungen im Text und auf mehr als 500

Tafeln in Farbendruck, Kupferätzung und Holzschnitt sowie 13 Karten. Vierte, vollständig neu bearbeitete Auflage, heraus- gegeben von Prof. Dr. Otto zur Strassen. Band VII: Die Vögel. Neubearbeitet von William Marshall (+), vollendet von F. Hempelmann und D. zur Strassen. Zweiter Teil. Mit 88 Abbildungen im Text und 50 Tafeln. In Halbleder ge- bunden 12 Mark.

„Bald ist dem zunächst ausgegebenen sechsten Bände von „Brehms Tierleben“ eine Fortsetzung gefolgt: der VII. des Gesamtwerkes und zugleich der II. Abteilung Vögel, der die Steißhühner, Hühnervögel, Kranichvögel, Regenpfeifer- vögel und von den Kuckucksvögeln behandelt. Nach der neueren Systematik rechnet man zu den Kranichvögeln unter anderen auch die Trappen, zu der Ordnung der Regenpfeifer- vögel die Möwenvögel, Flughühner und Taubenvögel, und so enthält dieser Band auch die Hausstauben und die Haushühner, deren Fehlen in früheren Auflagen schmerzlich empfunden wurde. Jedes dieser beiden neuen Kapitel ist auch mit einer reich mit Majuskelreiterei besetzten Farbentafel ausgestattet, natürlich fehlen auch die wilden Stammformen der genannten Haustiere, „Bantivahuhn“ und „Felsentaube“, nicht. Ihre farbigen Darstellungen gehören zu den Prachleistungen





# Die Vogelfiederte Welt.

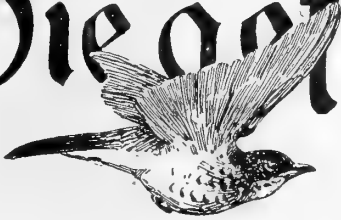

Wochenschrift für Vogelliebhaber.

## Albinismus und Farbenspielarten mit besonderer Berücksichtigung der japanischen Kōwāhen.

Von H. St., Neg. Zch.

(Fortsetzung.) (Nachdruck verboten.)

### Tabellarische Übersicht der Vererbungsgesetze der Farbstoffe der Kanarienvögel.

Bei in ihren Farben durchgezüchteten Ausgangstieren.	♂ + ♀ = ♂	♂ + ♀ = ♀
Für Schwarz gilt:	1 + 1 = 2	1 + 1 = 2
	1 + 0 = 2	1 + 0 = 2
	0 + 1 = 2	0 + 1 = 1
	1 + 00 = 1	1 + 00 = 1
	00 + 1 = 1	00 + 1 = 1
	0 + 00 = 1	0 + 00 = 0
	00 + 0 = 1	00 + 0 = 1
	0 + 0 = 0	0 + 0 = 0
	00 + 00 = 0	00 + 00 = 00
Für Braun gilt:	1 + 1 = 2	1 + 1 = 2
	1 + 0 = 1	1 + 0 = 1
	0 + 1 = 1	0 + 1 = 1
	0 + 0 = 0	0 + 0 = 0
Für Gelb gilt:	1 + 1 = 2	1 + 1 = 2

noch die Bezeichnung solcher Vögel verursachen; ich glaube noch das einfachste getroffen zu haben, wenn ich z. B. einen grünen Vogel, der in der zweiten Ahnenreihe einen braunen besitzt, folgendermaßen ausdrücke: (1:1:1) B<sub>2</sub>, wobei also B die Farbe des Ahnen und der Index die Generationsstufe angibt. Damit will ich noch als Beispiel für das Schwarz solcher Vögel, welche braune Voreltern besaßen, einige Angaben in einer solchen Tabelle zusammenstellen, wie sie also für jede Farbe und die verschiedenen Ahnen zusammengestellt werden sollten.

### Vererbungsgesetze des schwarzen Farbstoffes der Kanarienvögel in einigen Generationsstufen.

Schema:	♂ + ♀ = ♂	♂ + ♀ = ♀
♂ (1:1:1) B, + reinrassiges ♀	1 + 0 = 1	1 + 0 = 1
	1 + 00 = 1	1 + 00 = 0(1)
♂ (1:1:1) B, + ♀ (1:1:1) B.	1 + 1 = 2	1 + 1 = 1
♂ (1:1:1) B. + ♀ (1:1:0) B <sub>2</sub>	1 + 0 = 1	1 + 0 = 1
♂ (1:1:1) B <sub>3</sub> , + reinrassiges ♀	1 + 00 = 1	1 + 00 = 0(1)

Es ist selbstverständlich, daß diese Tabelle für Vögel, welche in ihrer näheren Ahnenreihe einmal einen anders gefärbten Vogel aufweisen, nicht mehr anwendbar ist, indem solche Vögel in latentem Zustande die Fähigkeit, die Farbe jenes Vogels wieder erscheinen zu lassen, in sich tragen. Für diese Tiere müßte man spezielle Tabellen aufstellen müssen, denen wir in Zukunft erhöhtes Interesse werden schenken müssen, indem nur durch die Kreuzung solcher Vögel die Verstärkung eines Pigmentes und die Schwächung eines anderen möglich wird, also die Erzüchtung neuer Rassen. Wann eine Stärkung oder Schwächung eintritt, wird sich deutlich in diesen Tabellen widerspiegeln, so daß wir es in der Hand haben werden, den Versuch nach einer bestimmten Richtung hin zu lenken; und darin liegt meiner Ansicht nach der große Wert, den sie für uns erlangen können, indem sie uns rechtzeitig angeben, ob wir uns noch auf der richtigen Fährte befinden. Einige Schwierigkeiten mag

Wohl das überraschendste Ergebnis dieser Tabellen ist die große Gleichmäßigkeit der Resultate speziell für die männliche Nachkommenschaft, welche auch in späterer Generationsstufe kaum eine Abweichung aufweist. In allen Fällen treten jedoch die ersten Abweichungen von dem Normalergebnis bei der weiblichen Nachkommenschaft auf. Berücksichtigt man noch, daß es sich jedesmal um eine Abschwächung handelt, so haben wir auf einem überraschend einfachen Wege jenes soviel geäußerte und doch nirgends sicher nachweisbare Gesetz der Präponderanz des männlichen Geschlechts erhalten, allerdings nicht in der alten Fassung, nach welcher bei einer Paarung die Eigenschaften des Vaters über diejenigen der Mutter das Übergewicht haben sollten, sondern in der neuartigen Form: daß sich in gewissen Fällen die Eigenschaften beider Elterntiere bei der männlichen Nachkommenschaft in stärkerem Maße ausgebildet wiederfinden, als bei der weiblichen. Daher z. B. die Erscheinung, daß ein braunes Männchen aus der Paarung von Braun + Grün nicht entsteht, weil das Braun eine abgeschwächte Farbenstufe darstellt, wohl aber braune Weibchen.

Vehreicht ist ferner das Ergebnis, daß für das schwarze Pigment bei Kreuzung raffinierter Vögel  $1 + 0 = 2$  ergibt, d. h. daß die in erster latenter Stufe befindliche Fähigkeit, schwarzes Pigment zu bilden, bei nochmaliger Paarung mit Schwarz derart wirkt, als wenn es wirklich vorhanden wäre, mit einer Ausnahme, welche wieder auf die weibliche Nachkommenschaft fällt. Diese gleiche Wirksamkeit zeigt das Schwarz noch in der folgenden Stufe, worin  $0 + 00 = 1$  ergibt, ebenfalls mit der nämlichen Ausnahme. Wie wir aus der zweiten Tabelle entnehmen, verliert das schwarze Pigment diese Aktivität schon in erster Generation, welche auf der einen Seite von einem Vogel abstammt, der kein schwarzes Pigment besaß, indem hier  $1 + 0 = 1$  ist. Weiter können wir aus ihr ersehen, daß auch hier wieder sämtliche Abweichungen auf das weibliche Geschlecht entfallen und im Werte niedriger werden. Auch damit stimmen die Tatsachen und Erfahrungen überein, indem durch diese Abschwächung die Möglichkeit, andere Varietäten zu bilden, eingeschränkt wird, bis nur noch eine Möglichkeit ist, nämlich die durch fortgesetzte Züchtung während mehrerer Generationen festgelegte Färbung; mit anderen Worten, es spiegelt sich in dieser Tabelle bereits die Erscheinung der Durchzüchtung eines Farbenschlages wider. (Schluß folgt.)

## Die Bastardzuchten des Herrn Widel, Thorn.

(Bericht über das Jahr 1911.)

Von Fritz Braun, Graudenz. (Schluß.)

Ein Edelsängerweibchen, das sich mit einem Mossambitzzeißig gepaart hatte, wandte sich von ihrem Gatten nach Herstellung des Nestes ab und begann ihn blutig zu beschden, so daß keine Nachkommenschaft zustande kam. Infolgedessen wurde dem Mossambitzzeißig ein Kanarienneibchen zugeteilt, mit dem er die beiden schon erwähnten Bastarde zeugte. Sie gingen schon als Jungvögel in den Besitz des Herrn Senfleben, Breslau, über, der vielleicht später einmal von ihrer Verfärbung und dem weiteren Ergehen der Tiere berichtet. Schon als Jungvögel glichen sie, obgleich der eine blaß-, der andere tiefgelb war, in der Gefiederzeichnung auffällig ihrem Vater, dessen gelber Stirnstreifen sich auch bei ihnen deutlich abhob. Nur die Schwänze der Bastardvögel waren etwas länger als bei Mossambitzzeißigen.

Als ganz musterhafte Väter rühmt Herr W. die Grünfinken, deren Bastarde ja leider nur ungen und zu ganz bescheidenen Preisen gekauft werden. Bei mir wurde dagegen in diesem Jahre ein Grünlingmännchen von zwei ihm nacheinander beigegebenen Kanarienneibchen derartig gejagt, daß ich den Vogel vor den Kantippen geradezu retten mußte. Die Weibchen waren vermutlich zu alt. Sollte ich im nächsten Frühjahr nicht, wie ich das eigentlich beabsichtige, im April und Mai die Sylvien der kleinasiatischen Rachen beobachten, so würde ich rechtzeitig dafür sorgen, daß ich zweijährige, dunkel gefärbte Kanarienneibchen bekomme und hoffe, dann solcher Ehevungen überhoben zu bleiben.

Recht schade ist es, daß der Gelbbauchgirlich keine Nachkommenschaft erbracht hat. Gerade bei diesem

Vogel zeigte es sich, daß gleichgefärbte Kanarienneibchen dem Wildling viel wohlverwandter sind als gelbe, denn während er gelbe Kanarien beschhaft verfolgte, nahm er ein grünes Weibchen des Stammes v. Prosch sofort an, trieb es wie ein Safranfink zu Nests und erwies sich, stundenlang vor dem Brutkasten Wache haltend und dem Weibchen auf Schritt und Tritt folgend, als vortrefflichster Gatte bis auf den Umstand, daß die beiden Gelege des Paares unfruchtbar waren.

Bei dem einem Hausperling bzw. einem Gimpel angetrauten Weibchen kam es gar nicht zur Brut. Der Leinfink und Berghänfling erwiesen sich als sehr aufmerksame und treue Gatten, doch wurden von der dem Leinfinken angetrauten Kanarie zwei Gelege (zuerst wegen Milben, dann aus unbekannter Ursache) verlassen. Das Weibchen des Berghänflings legte vier Eier, von denen eins befruchtet war. Als es das Gelege wieder verließ, wurde, wie schon berichtet, das befruchtete Ei von Kanarien in der Vogelstube ausgebrütet, leider nur, um einen schon als Jungvogel eingehenden Bastard zu zeitigen.

Als Besonderheit hebt Herr W. hervor, daß ein erst sechs Wochen alter Hänflingsbastard schon Begattungsversuche machte, eine Beobachtung, die uns nicht Verwunderung bereiten kann, wenn wir von anderer Seite erfahren, daß junge Hausstauben sich schon im Neste nach dieser Richtung hin zu betätigen suchten.

Ein Paar Heckenbraunellen wollte sich in der Vogelstube dagegen nicht recht zur Brut bequemen. Das Männchen, ein recht laut singender Vogel, stammt von mir. Mit Mühe und Not hatte sich Herr W. ein Weibchen dazu verschafft und war bester Hoffnung als sich das Männchen in balzender Haltung, laut Gesangsstrophen hinausschmetternd, allsogleich auf den Käfig des Weibchens niederließ. Trotzdem ist es aber später doch nicht zu einer erfolgreichen Brut gekommen.

Seine guten Erfolge in der Bastardzucht führt Herr W. in erster Linie auf die reichliche Fütterung mit grünem Kraut zurück. Ich glaube mit Unrecht und nur infolge seiner Bescheidenheit. Mehr als die Vogelmiere wird sich dabei ganz gewiß die Erfahrung einer langen Reihe von Jahren geltend machen, die in rastloser Betätigung auf diesem Gebiete der Liebhaberei ihren Hauptinhalt gewannen.

Im nächsten Jahre beabsichtigt Herr W. — ich hoffe mit ihm, daß sein Gesundheitszustand es ihm vergönnt — namentlich Girlichbastarde zu züchten, und zwar Girliche mit Kanarien, Girlichbastarde mit Kanarien und Girlichbastarde mit Girlichbastarden. Zimmendiensten, die vielleicht nötig werden dürften, will er einige Rothänflingsbastardweibchen, die in dieser Hinsicht sehr gerühmt werden, für sich zurück behalten. Hoffentlich werden seine Bemühungen auch von Erfolg gekrönt; ich empfinde es mit Dank und Freude, daß mir in seinen Vogelsstuben stets liebenswürdiger Anschauungsunterricht auf einem Gebiete der Vogelliebhaberei zuteil wird, auf dem mir eigenen Erfahrungen nur allzusehr mangeln.

## Für Crotenliebhaber.

Eine Plauderei über meine Vogelstube.

Von Dr. phil. Arthur Schramm, Karlstadt am Main.

(Nachdruck verboten.)

In der Vogelliebhaberei bin ich dem altbekanntesten Sprichworte „Alte Liebe rostet nicht“ treu geblieben. Als ich noch ein kleiner Bube war, hielten wir daheim Vögel, und zwar unsere einheimischen allbeliebtesten Stieglitze, Zeisige und Hänflinge, aber auch die von mir jetzt ganz und gar verpönten Kanarienvögel. Als ich später mit meinem Studium fertig war und mich in Stellung befand, schaffte ich mir eines Tages wieder Vögel an, nachdem ich mir aus Drahtgeflecht einen größeren Käfig angefertigt hatte. Es war im Jahre 1898. Damals hielt es in Dresden schon recht schwer, einheimische Vögel zu bekommen, und so legte ich mir zunächst einige Croten der billigen Art zu und fand meine Freude an ihnen. Die Vögel behielt ich mehrere Jahre, bis ich sie schließlich wegen Zeitmangels verkaufte. Darüber sind etwa 7—8 Jahre vergangen,

bis ich vor reichlich einem Jahre mir wieder einige Croten anschaffte, etwa ein Dutzend von der billigen Art für einen großen selbstangefertigten Flugkäfig. Nachdem ich kurze Zeit darauf noch ein paar andere Crotenpärchen hinzugekauft hatte, richtete ich mir ein einsenstriges Zimmer nach Südwesten als Vogelstube ein, mein Ideal seit vielen Jahren. Und jetzt, nachdem ich dieses Ziel erreicht habe, bin ich glücklich über den Besitz dieses freundlichen Raumes, von dem ich die nebenstehende Aufnahme: „Ein Blick in meine Vogelstube“ beifüge. Leider ist nicht viel von den Vögeln darauf zu sehen, sie stiebten alle auseinander, als sie in der Türe den photographischen Apparat erblickten.

Nach dieser Einleitung möchte ich nun über die Haltung körnerfressender Croten überhaupt und über die Einwohner meiner kleinen Vogelstube im besonderen berichten, wenn ich auch bisher noch keine Züchterfolge gehabt habe, was ja bekanntlich allgemein der Hauptzweck bei den Crotenliebhabern ist. Für mich ist der Hauptzweck, diese Tierchen zu pflegen, ihnen das Leben so angenehm wie möglich zu machen und sie, soviel es meine freie Zeit erlaubt, in ihrem Tun und Treiben zu beobachten. Selbstverständlich würde ich mich freuen, wenn dieses oder jenes Pärchen für Nachkommenschaft sorgte, doch suche ich dies nicht aus Eigennutz zu erreichen. Und da ich hauptsächlich die billigen und im Preise noch mäßigen Croten pflege, so wird man es mir glauben, daß ich bei der Haltung meiner Vögel auf keine Vermögensvorteile rechne. Gerade die billigen Arten ausländischer Finken möchte ich nicht im Handel und unter meinen Vögeln missen.

Herr Steiner und andere beklagen es, daß die jetzt häufig auf den Markt kommenden Croten zu billig verkauft wurden, daß wir darin auf derselben Stufe mit den Südländern stünden, die unsere einheimischen Vogelarten für Speisezwecke hinmorden, indem wir die ausländischen Finken, die hierzulande zu billigstem Preise verschleudert wurden, ebenso einem baldigen sicheren Tode in den Händen der Käufer überantworteten. Zum großen Teile dürfte leider diese Anschauung die richtige sein, aber ich halte es trotzdem für wenig zeitgemäß, den Preis für die hier in Frage kommenden Croten, also besonders für die sogenannten Senegalfinken und dergl., beispielsweise auf 5 *M* für ein Pärchen etwa zu erhöhen, das man jetzt für 2 *M* und darunter erhält. Wieviel Leute gibt es wohl nicht, die gern ein Vöglein in ihrem Heime hätten, aber die sich keinen Kanarienvogel anschaffen können oder auch vielfach nicht wollen, weil er ihnen nicht zusagt, denn ein guter Sänger ist teuer, ein minderguter auch nicht billig und vor

allem nicht jedermanns Freude! Wer kann sich ferner bei den jetzigen deutschen Vogelschutzgesetzen und den dadurch bedingten hohen Preisen für einheimische Singvögel einen solchen halten, ganz und gar zu schweigen von den Schwierigkeiten, die den Kauf unserer einheimischen Vögel fast zur Unmöglichkeit machen?!

Was bleibt also zurzeit in den meisten Fällen anders übrig, als sich ein Pärchen Tigerfinken, Altsfinken oder dergl. anzuschaffen, um seinen Wunsch nach einem gefiederten Wesen in seinem Heime zu erfüllen? — Oder wer, wie ich, einen großen Flugkäfig oder eine Vogelstube sich einrichten will, trachtet sicherlich zunächst danach, sie von Anfang an mit einer größeren Anzahl Vögel zu besetzen, und da greifen sicher an-

dere gerade so wie ich ganz gern zu den „gewöhnlichen“ Croten, und nachdem diese eingewöhnt sind und man einige Erfahrungen mit ihnen gesammelt hat, wird man sich nach und nach auch gern etwas teurere Vögel dazu anschaffen. Denn ich nehme an, daß jedem Vogelliebhaber nach und nach immer mehr die Lust kommt, diese oder jene neue Vogelart sich anzuschaffen, um sie kennen zu lernen. — Gewiß verursacht jeder neu ankommende Vogel Störung unter den bisherigen Bewohnern des Raumes, aber gar bald legt sich die gegenseitige Furcht, und es geht ebenso friedlich oder mitunter unfriedlich weiter wie vorher, d. h. wenn man eben nur Körnerfresser, und zwar nur ausländische oder nur inländische zusammenbringt und ausschließlich Weichfutter fressende Vögel ganz und gar ausschließt. In meiner Vogelstube, in der ich etwa 50 Vögel halte, verpflege ich nur ausländische Körnerfresser, wenn sich darunter auch je 1 Paar graue Karbinäle,



Ein Blick in meine Vogelstube  
(im Vordergrund Sparfüttergefäß).

Nymphensittliche und Zebraäubchen befinden. Diese größeren Vögel verhalten sich vollständig friedlich gegen das kleine Gefieder, wie Tigerfinken, Schmetterlingsfinken, Zebrafinken usw., und ich habe bis jetzt noch kein einzige Gewalttätigkeit beobachtet. Allerdings haben die Tierchen eine reiche Auswahl im Futter; neben ihrem Körnerfutter frische Ameiseneier und Mehlwürmer, können hinaus vor das Fenster in einen größeren Käfig ins Freie (s. Abb. 309) fliegen und sich bequem ausweichen.

Da ich gerade vom Futter gesprochen habe, möchte ich auf den in der Abbildung (S. 307) sichtbaren hohen Futternapf aufmerksam machen, den ich mir von einem hiesigen Töpfermeister nach meinen Angaben habe anfertigen lassen. Er besteht aus einem Untersatz mit 4 Henkeln, um auch den größeren Vögeln eine bequeme Futterentnahme zu gestatten, und einem Einsatz mit einem tellerartigen Ring. In diesen fallen aus schmalen Ritzen die Körner aus dem Vorratsgefäß, das etwa  $1\frac{1}{4}$  kg Futter faßt, heraus. Die Hülsen und angepickten, aber nicht gefressenen oder sonstwie herausgeschleuderten Körner fallen in den Untersatz. Letztere, die Körner, können nun durch Ausblasen der Hülsen leicht wieder gewonnen werden. Es liegt also ein Sparfuttergefäß auf den bekannten Grundsätzen beruhend vor, das aber einige Vorteile insofern bietet, indem es rund und von gefälliger Form ist, daß eine große Anzahl Vögel es gleichzeitig benutzen kann, und daß zänkischen und futterneidischen Vögeln die anderen aus dem Wege gehen und auf der anderen Seite des Futtergefäßes in Ruhe ihren Hunger stillen können. Der abnehmbare Deckel hat einen breiten Rand und schützt so das Futter vor Verschmutzung von obenher. Das Futtergefäß ist aus Ton mit grüner Glasur gebrannt. Der etwas verdickte Rand des Untersatzes ist unglasiert geblieben, damit die Vögel bequem und sicheres Aufsitzen haben. Der Preis für ein solches Futtergefäß von oben angegebenen Inhalt beträgt 1  $\mathcal{M}$ ; selbstverständlich kann das Gefäß mit passendem Untersatz in jeder beliebigen Größe angefertigt werden. Es eignet sich vorzüglich für Körnerfutter von gleicher Größe, also besonders für das aus den verschiedenen Hirsearten bestehende gemischte Grotenfutter, weniger gut für Sittich- und Kardinalfutter, weil Hafer und ungeschälter Reis schlechter nachrutschen als Hirsekörner<sup>1)</sup>.

Nach dieser Beschreibung möchte ich noch meine Beobachtungen über das Verhalten einiger Vögel meiner Vogelstube erwähnen.

Nach langem Zaudern entschloß ich mich, meinen grauen Kardinal, den ich im Käfig allein gehalten hatte, in der Vogelstube frei fliegen zu lassen. Glücklicherweise habe ich bisher, wie schon weiter oben erwähnt, kein feindseliges Benehmen von ihm gegen die kleineren Vögel bemerkt, auch nicht von seinem Weibchen, das ich ihm kurze Zeit nach seinem freien Aufenthalt in der Vogelstube hinzugesellte. Dieses Weibchen begrüßte er freudig, sang es feurig an und umtänzelte es, was durchaus tomisch aussah. Jetzt haben sich beide aneinander gewöhnt, sind auch immer beisammen; zu einer Brut ist es jedoch noch nicht gekommen, obgleich das Männchen öfters dem Weibchen

gegenüber zutraulich ist. Dieses wehrt sich aber stets mit aufgesperrtem Schnabel und schnarrenden Tönen gegen die Gelüste des Männchens. Das Pärchen bringt den ganzen Tag im Freien zu, abends geht es jedoch hinein in die Stube und setzt sich versteckt ins Gebüsch, denn es ist ziemlich scheu.

Die Nymphensittliche sind sehr friedlich miteinander und ebenso zu ihren sämtlichen Mitbewohnern, groß und klein, der Vogelstube. Sie sitzen jetzt Tag und Nacht im Freien. Mit Vorliebe fressen sie frischen grünen Salat. Obgleich sie sehr liebevoll zueinander sind, haben sie doch noch keine Anstalten zum Nestbau gemacht.

Die Zebraäubchen habe ich erst kurze Zeit und kann daher noch nichts über sie berichten. Sie scheinen aber recht friedlich zu sein und sonnen sich gern im Sande.

Die chinesischen Zwergwachteln sind niedliche, zutrauliche Tierchen, die den ganzen Tag über in der Vogelstube auf dem mit Main sand dick bestreuten Fußboden miteinander spazieren gehen und sich bei Sonnenschein im Sande wälzen. Nachts halten sie sich in ihrem Versteck, einem dunklen Winkel der Stube, auf.

Das Pärchen Zebrafinken stammt aus einer Vogelstube, in der gerade diese Vogelart eine beispiellose Fruchtbarkeit an den Tag legt. Bei mir trug das Pärchen sofort zu Nest, aber zu einer Brut ist es noch nicht gekommen. Zurzeit befinden sich die Zebrafinken in der Mauser, ebenso die Nymphensittliche.

Wenn auch die japanischen Mäuschen in vorigen Herbst, als ich die Vogelstube einrichtete, die ersten waren, die in die Flemmingschen Nistkästchen eintrugen und ganz und gar den Anschein erweckten, als ob sie ihrem Nuse als vorzügliche Zuchtvögel treu bleiben wollten, so haben sie dennoch nicht Wort gehalten: bis jetzt habe ich noch kein junges Mäuschen von ihnen zu sehen bekommen.

Daß ich bis jetzt überhaupt noch keinen Zuchterfolg habe, schiebe ich in der Hauptsache darauf, daß ich meinen Vogelbestand immer noch durch Ankauf vergrößere und dadurch zuviel Störung verursache. Da ich jedoch nunmehr in der Hauptsache die Vögel besitze, die ich gern haben wollte, und keine Bevölkerung herbeiführen möchte, so hoffe ich mit der Zeit doch zu Zuchtergebnissen zu gelangen. Die Vögelchen sind mir aber auch ohne solche Lieb und wert. Wie gern sehe ich mir doch die Diamantfinken in ihrem herrlichen Federkleide an. Sie leben ruhig vor sich hin und kümmern sich um die anderen Vögel gar nicht, und sie sehen einen so lieb und zutraulich an. Ebenso nett sind die Tigerfinken und Orangehäckerchen. Auch die Grauedelsänger sind gut zu leiden. Dagegen sind manchmal die Mossambitzeitige etwas zänkisch, sowohl das Pärchen unter sich, wie auch gegen andere; doch dies ist ja bei ihnen nichts Neues. Sowohl Mossambitzeitige wie auch Grauedelsänger-Männchen läßt seinen kräftigen, aber doch angenehmen Gesang fleißig hören; auch sie halten sich viel im Freien auf. Schade, daß der Tigerfink, Atlasfink, Paradieswidafink nur eine Zeitlang ihr schönes Prachtgefieder zeigen. Zwar ist ersterer noch nicht ganz aus diesem heraus, und schon scheint es mir, als ob die roten Federn wieder mehr

<sup>1)</sup> Damentagen, die sich für dieses Futtergefäß interessieren, diene ich gern mit weiterer Auskunft.

würden. Die Paradieswitwe bemüht sich schon lange, ihr Hochzeitskleid anzulegen, die Schwanzfedern wollen aber nicht recht wachsen. Eine Zierde für eine größere Gesellschaft Grotten bilden unstreitig die reizenden, schmucken Schmetterlingsfinken, die sehr gern Mehlwürmer nehmen, und die blaugrauen Rotschwänze oder Grisbleus, mit denen ich leider Pech gehabt habe, indem mir zu den heißen Pfingstfeiertagen 3 Stück und jetzt der vierte, ohne vorher Krankheitserscheinungen gezeigt zu haben, plötzlich eingegangen sind. Sie lagen früh tot auf dem Boden; auch zeigten sie keine Verletzung. Weil es so nette, muntere Vögel sind, werde ich mir unbedingt neue davon anschaffen.

Jedes Vögelchen, auch unter den vielfach verachteten Grotten, hat eben seine ganz bestimmten Reize, die es einem lieb und angenehm machen, und man darf durchaus nicht sagen, daß die Grotten langweilig sind; selbst die Nonnen und Reißvögel darf man hiervon nicht ausnehmen, wenn sie auch ganz still und zurückgezogen leben.

Allerdings entfalten die Grotten alle erst ihren Liebreiz in größerer Gesellschaft, am besten im freien Fluge in einer Vogelstube. Leider ist es nicht jedem Vogelliebhaber vergönnt, sich eine solche einzurichten. Man soll aber auch keinem die Anschaffung eines oder mehrerer Pärchen dieser niedlichen Vögelchen durch Erhöhung der Preise erschweren und den Händlern den Absatz ihrer lebenden Ware immer schwieriger gestalten, solange eben der Verkauf einheimischer Vögel eingeschränkt ist. Wenn ich mit meinen Zeilen die Lust zur Pflege der Grotten bei diesem oder jenem Vogelliebhaber angeregt haben sollte, so würde dies mir eine große Freude sein.

### Aus der Voliere.

Von einem langjährigen Vogelliebhaber.

(Fortsetzung.)

(Nachdruck verboten.)

Die Wachtelstrilde stehen und laufen immer auf hochgestellten Weiden auch auf den Zweigen, im Sitz dagegen immer plattgedrückt. Sie vermeiden aber ganz dünne Zweige, denn sie fassen nie solche nach Art anderer Vögel. Deshalb hat H. Dicker, wie er in seiner Arbeit schreibt, nie die Wachtelfinken auf gewöhnlichen Springhölzern gesehen. Gegen Winter war ich darum besorgt, daß die kleinen Wachtelfinken es auf dem niedrigen Volierenboden zu kalt haben würden während der langen Nächte und ich hatte schon die Absicht, die Vögel für den Winter in einem großen wärmeren Käfig unterzubringen. Die Wachtelfinken wußten sich aber selbst, ohne Eingreifen meinerseits, zu helfen, indem sie bemerkt hatten, daß es oben in der Voliere

viel wärmer sei als am Boden. Demzufolge haben sie den Erdboden während des ganzen Winters fast völlig verlassen, indem sie sich auf den Webernestern und im oberen Gezweig gewandt unter all den anderen Vögeln umhertreiben, nicht nur bei Tag, sondern sie schlafen auch dort jede Nacht. Sie kamen nur auf den Boden, um zu fressen und zu trinken. Übrigens trinken sie sehr wenig. Hin und wieder habe ich bemerkt, daß sie im Wasserbehälter auch baden, dagegen paddeln und scharren sie nie im Sande. Nur gegen Frühjahr beginnen sie wieder sich mehr am Erdboden aufzuhalten, jedenfalls tagsüber, während es mir vorkommt, daß sie noch nachts in der Höhe schlafen. Alle vier halten eng zusammen in allem, was sie tun. Und wenn das Treiben dieser Vögel in den oberen Zweigen wohl kaum der natürlichen Lebensweise dieser Vögel entspricht, so zeigt es uns jedenfalls ein großes Anpassungsvermögen. Nach Angaben der Reisenden werden die Wachtelfinken stets nur am Erdboden zwischen Gestrüpp beobachtet. Eine große Gewandtheit und Schnelligkeit in allen ihren Bewegungen zeichnen die Wachtelfinken aus. Fliegen sie empor, geschieht es leicht und elegant; es kommt aber nie vor, daß sie, wie die Wachteln, gegen die Decke fliegen und sich den Kopf zerstoßen. Nun noch etwas über die Stimme der Wachtelfinken. Herr Dicker will keinen Gesang an seinen Vögeln gehört haben, dagegen spricht er von ihrer wachtelartigen Stimme. Reisende Ornithologen in der Heimat der Wachtelfinken vergleichen ihre Stimme mit einer fernen Rindertrompete, andere legen es wie „terr, terr“ aus. Die Stimme meiner Vögel ist sehr eigenartig, schwierig wieder-



Fenstervorbau (f. S. 308).

zugeben, und läßt sich, trotz des bedeutenden Geräusches und Gesanges der vielen anderen Vögel, über alle selbst durch mehrere Stuben hören. Etwas Wachtelartiges, wie H. Dicker schreibt, hat die Stimme auch nach meiner Auffassung an sich. Sie ist hart und laut und doch durchaus nicht unangenehm. Der sechssilbige Doctrus wird bei schönem, hellem Wetter mit Sonnenschein, welchen die Wachtelfinken ersichtlich sehr lieben, wiederholt und zu einer Art Gesang verwebt, der, ohne im geringsten melodisch zu sein, dennoch gar nicht unangenehm lautet, aber um so mehr absonderlich ist. Ich gehe kaum fehl, wenn ich jedenfalls diese Töne für den Gesang annehme, besonders auch, weil nun die beiden Männchen hier dieselben hören lassen, während meine Weibchen, wie schon erwähnt, keinen Ton von sich geben.

Alles in allem, es sind sehr unterhaltende Vögel, die bei reichlicher Einfuhr einem jeden Vogelliebhaber



viel Freude bereiten würden. Über ihre Züchtung ist mir bis jetzt nichts bekannt. Vielleicht ließe diese sich am besten in geräumigen Vogelstuben erzielen oder für sich allein gehalten im geräumigen Käfig. Man veräume bei diesen Vögeln nie außer dicken Sandbelegen den Boden mit Rasenstücken und kleinen Heuhaufen zu belegen; auch kleine Steinanlagen würden sich empfehlen, denn in der Natur lieben sie dürrer, steinigten Boden nahe kleiner Gewässer.

(Fortsetzung folgt.)

## Ein Spaziergang durch Schönbrunn's Volieren.

Von Ma. Pharm. Carl Lauzil.

(Fortsetzung.)

(Nachdruck verboten.)

Hoch in den Ästen einer künstlichen Baumgruppe stehen in steifer Haltung Fischreihher neben zusammengebrachten, wie buckelig aussehenden Nachtreichern. Der zur Falkenbeize dereinst viel gejagte und hoch geschätzte Edelreihher weitestert in schneeiger Weiße des Gefieders mit dem kleineren Seidenreihher und der niedliche, kleine Kuhreihher springt munter in den Ästen umher. Einige Vöfelreihher ergänzen die Gesellschaft. Eine Mohrdommel steht, steif aufgerichtet, Kopf und Hals senkrecht in die Höhe gerichtet, in einer Ecke der Voliere, obwohl ihr hier, wo Röhrich und Erlenstrünke fehlen, dieser Versuch, sich den Blicken der Menschen zu entziehen, wenig nützt. Ein paar Kampfläufer versuchen sich im ritterlichen Turnier, doch scheint dasselbe harmlos zu verlaufen und bis auf ein paar Federn keine weiteren Opfer zu fordern. Flußuferläufer, Regenpfeifer, der schwarzweiße Aulsternfischer, der aber durchaus nicht der Gourmand ist, für den man ihm seinem Namen nach halten sollte, Wald- und Moorschnepfe, Wiesenknarrer, Teich- und Wasserhühner, der interessante Triel, einige muntere Kiebitze tummeln sich hier unter den großen Vögeln, und Lach-, Mantel- und Silbermöwen bringen noch mehr Abwechslung in das lebensvolle Bild einer Sumpf- und Küstensennerie. Neben an herrscht ebenfalls lebhaftes Treiben, nur daß hier die Vertreter des Rabengeschlechtes den Großteil der Bewohnerschaft bilden. Nebel- und Nabenkrähe fristen hier sorgenloses Dasein, zwei drollige Dohlen treiben allerlei lose Streiche, Elstern und Eichelheher lassen im Fluge ihr schönes Gefieder bewundern und einige Lannenheher gemahnen mich an meine obersteirischen Berge mit ihren Zirbelwäldern. Auch Kormorane und ein stolzer Trappe sind hier untergebracht. Zwei im Einzellkäfig befindliche Kollrabben, die Riesen des Rabengeschlechtes, verursachen ein ohrenbetäubendes Getöse und sperren dabei ihre ewig hungrigen Schnäbel, diese gefährlichen Waffen, weit auf. Unter den großen Laufvögeln fallen besonders die schönen, in mehreren Exemplaren vorhandenen Helmfasane auf, auch einige Strauße und ein Emu sind vorhanden. Da steht auch die lächerliche Gestalt eines Marabu, mit dem ekelhaften, kahlen Kopf, dem furchtbar großen, massiven Schnabel und dem dehnbaren Kehlsack. Doch trotz ihrer Häßlichkeit haben doch gerade die Kropfförche viele Freunde unter den Besuchern, was sie wohl ihrer drolligen Erscheinung und dem gutmütigen Charakter verdanken.

Nun wenden wir uns der gut besetzten Fasanerie zu und erfreuen uns an dem herrlichen Ge-

fieder der Gold-, Silber- und Diamantfasanen, bewundern den bei uns eingebürgerten Edelfasan, die Pfauen, wilden Truthühner, Perlhühner, Holkos und Frankoline, sehen eine ganze Kette zahmer Rebhühner, verschiedene Wachteln und gedenken auch des zahmen Auerhahnes, der noch vor wenigen Jahren einen Hauptziehungspunkt der Vogelsammlung bildete, seither aber in bessere Jagdgründe übergewechselt ist. Auch die Tauben sind recht zahlreich vertreten. Wir sehen von der stattlichen Krontaupe, deren Heimat das ferne Neuguinea ist, und welche hier friedlich und harmlos in einem von Kleingefieder bevölkerten Flugraum herumstolziert, bis herab zum zierlichen Palm- und Sperbertäubchen so manche schöne und seltene Taubenart. All' diese, bisher angeführten Vogelarten sind im Freien oder doch in teilweise offenen Volieren untergebracht; nun lösen wir uns aber eine Eintrittskarte für das große Vogelhaus und betreten klopfenden Herzens und in höchster Spannung das Allerheiligste für den Liebhaber kleinerer Stubenvögel, die Räume, in welchen neben verschiedenen Schmuck- und Ziervögeln auch unsere einheimischen Körner- und Weichfresser untergebracht sind. Im ersten Raum sind drei große Flugkäfige und ein paar Einzelbauer aufgestellt. Aus einem der letzteren begrüßt uns unter lebhaftem Auf- und Niederlegen der Tolle ein Pärchen der so bescheiden, aber doch schön gefärbten Weißhaubenheherdrossel, in den ornithologischen Zeitschriften gewöhnlich als chinesische Spottdrossel inseriert\*). Es sind zwei auffallend gut befiederte und völlig zahme Vögel. In den drei Flugkäfigen sind große, noch ziemlich frisch aussehende Föhrenbäume aufgestellt, in deren Ästen sich verschiedene Heher, Spechte und kleinere Vögel tummeln. Ein lautes, fagenähnliches Miauen empfängt uns bei Annäherung an den ersten Käfig. Zwei prachtvoll gefärbte Vögel sind es, welche jene durchdringenden, merkwürdigen Schreie ausstoßen. Es sind südamerikanische Kappenblauraben (*Cyanocorax chrysops*); in der Größe dürften sie ungefähr mit unserem Eichelheher übereinstimmen, oder eher noch ein wenig mehr in der Länge messen. Ihr Bau ist kräftig und gedrungen, wie bei den Hehern überhaupt; die Färbung des Gefieders ist folgende: Stirn, Zügel, Oberkopf, Halsseiten, Kehle und Vorderhals bis zur Brust sammelschwarz, Nacken, Rücken, Flügel- und Schwanzfedern ultramarinblau, letztere an der Wurzel schwarz, die Untertheile von der Brust bis zum Steiße, die Unterflügeldecken, Schwanzspitze weißgelblich; über und unter dem Auge steht ein halbmondsförmiger Fleck von himmelblauer Farbe, an der Wurzel des Unterschnabels ein ähnlicher; ersterer ist oben silber gefäumt. Das Auge ist gelb, Schnabel und Fuß schwarz. So schön der Vogel ist, sein fortwährend ausgestohenes, lautes und durchdringendes Geschrei würde mir dessen Haltung verleiden. Im nächsten Flugraum ist eine Gesellschaft untergebracht, bestehend aus mehreren mittleren Buntspechten, welche manchmal minutenlang regungslos am Käfiggitter hängen, ein Pärchen mir unbekannter Sittiche, ein paar Kreuzschnäbel, Kleiber, einer, an der Unterseite auffallend blaß, fast weiß gefärbten

\*) Irrtum des Verfassers. Mit „chinesische Spottdrossel“ wird gemeint, um sie besser an den Mann zu bringen, von den Händlern die Augenbrauen-Heherdrossel bezeichnet. R.

Kohlmeise, und einem schön befiederten Seidenschwanz. Obwohl der Flugraum gut 3 m im Geviert mißt, so scheint doch der Seidenschwanz wenig oder keinen Gebrauch von dieser Gelegenheit zum Sichausfliegen zu machen. Stundenlang hockt er phlegmatisch am Futtertrog und mästet sein Bäuchlein. Das träge Wesen und die kolossale Fressucht machen ihn, zumal er auch entsprechend mistet und sein Käfig daher sehr oft gründlich gereinigt werden muß, zu keinen angenehmen Stubengenossen trotz seines schönen Gefieders.

(Schluß folgt.)

### Kleine Mitteilungen.

**Einiges über die Zucht grauer Reisvögel.** Am 29. Juli 1910 erhielt ich von Frau Anna Baumann, Wahrendorf, 1,1 selbstgezüchtete graue Reisvögel in Tausch gegen 1,0 grünen Wellensittich. Die Tiere trafen gesund und in jeder Beziehung tadellos ein. Da ich in den Vogelzuchtbüchern gelesen hatte, daß Reisvögel schwer zu züchten wären, ließ ich sie in einen Flugkäfig (1,50 m hoch, 0,80 m breit und 1,30 m lang) ein, der mit deutschen Vögeln besetzt war, ohne Nistkästen anzuhängen. Doch zeigte sich mein Pärchen Ende November sehr brutlustig, und so hing ich einen „Verleptischen-Neisen-Nistkasten“ auf, dessen Flugloch erweitert worden war. Zu diesen bauten die Finken ein rundes Nest. Das Nistmaterial bestand aus Stroh- und Heuhalmern. Am 31. Dezember 1910 wurde das erste Ei gelegt, die anderen vier am 7., 8., 9., 10. Januar 1911. Vom 11. an brüteten die Tiere fest. Den weiteren Verlauf der Brut zu verfolgen war ich leider nicht imstande, da ich einen starken Inzidenzfall bekam. Wie mir mitgeteilt wurde, waren vier Eier faul und ein Junges ging ein. — Bald darauf legten die Reisvögel wieder, am 8., 9., 10., 11., 13. Februar auch wieder 5 Eier. Vom 14. an brüteten sie fest. Bei der Brut verdient ein Punkt besondere Beachtung. Die Tiere sind gegen eine Befichtigung des Nests durchaus unempfindlich. Doch verlassen sie, sobald ein Fremder das Zimmer betritt, den Nistkasten so lange wie sie ihn sehen oder hören können. Jedoch tritt diese Scheu nur bei Betretung der Stube von Unbekannten zu Tage, der Pfleger kann, ohne daß sie das Nest verlassen, den Käfig reinigen oder sogar andere Vögel herausfangen. Am 1. März fielen zwei Junge aus, am 2. eins. Zwei Eier waren unbefruchtet. Mit zehn Tagen bekamen die Vögelchen Augen. Im Alter von vierzehn Tagen waren die Federfiele überall durchgebrochen. Als Aufzuchtisfutter gebe ich Eierbrot mit Mehlwürmern gemischt.

Wenn man nun das Ganze zusammenfaßt, so muß man zu dem Entschluß kommen, daß die Zucht des Reisvogels durchaus nicht schwer ist. Zum Beweise möge mein Züchterfolg und der der Züchterin meiner Finken, Frau Anna Baumann, die von einem Paare in drei Bruten 17 Junge zog, dienen. Außerdem hat aber der graue Reisvogel noch einen angenehmen Gesang, so daß die Züchtung desselben allen Vogelliebhabern, die nicht auf große pekuniäre Erfolge sehen, warm empfohlen werden kann.

G. A. R., Münsiterfels.

Seit 2 1/4 Jahren besitze ich einen Rosenkopfsittich, den ich als Weibchen mit einem eigens noch dazu gekauften Männchen verpaarte. Seit 3 Wochen hat der Sittich sich zu einem tadellosen Männchen mit prachtvollem roten Kopfe ausgefärbt. Der Vogel war also mindestens 2 1/2—2 3/4 Jahre alt. Das Züchten hat jetzt selbstredend wieder ein jähes Ende gefunden.

Das Pärchen Singstittiche, das im Frühjahr so viel versprechend mit einem Gelege von 4 Eiern begann, hat sich seitdem völlig passiv verhalten. Ein schönes kräftiges Weibchen ist das ganze Zuchtresultat geblieben. — Ein Paar importierte Singstittiche konnte ich bis jetzt nicht aufzichten.

F. Dilger.

Ein schönes Beispiel juristischen Unverständes hat dieser Tage ein römischer Stadtrichter geliefert. Nach der italienischen Jurisprudenz ist das **Blenden von Singvögeln** zu Jagdzwecken als Tierquälerei mit Strafe bedroht. Dementsprechend ließ der römische Tierchutzverein bei irgendeinem Hofsling 16 geblendete Singvögel beschlagnahmen und erstattete die Anzeige. Der Stadtrichter hat den Mann freigesprochen unter der hochweisen Begründung, daß die Tiere schon vor sechs Monaten

des Augenlichts beraubt worden — was durch einen Sachverständigen bezeugt wurde — und daß Übertretungen in dieser Frist verjähren. Das ist natürlich der haarsträubendste Blödsinn. Als Grausamkeit wird ja nicht der Akt der Blendung, sondern vielmehr die durch ihn erfolgte Beraubung des Augenlichts bestraft, weshalb nach allen bisherigen Urteilen auch die Verwendung geblendeter Vögel verboten war, so daß man die beschlagnahmten dem Tierchutzverein zur Vernichtung zu überweisen pflegte. Nach der heutigen blödsinnigen Auslegung kann ruhig weiter geblindet und mit blinden Vögelchen gehandelt werden, nur muß man Finken und Futter von sechs Monaten auf den bisherigen Preis draufschlagen. Das „Giornale d'Italia“ empfiehlt in seiner Jagdrubrik ganz im Ernst, ruhig weiter geblendete Singvögel zum Anlocken zu benutzen und nur darauf zu achten, daß sie seit sechs Monaten des Augenlichts beraubt seien.

Was sich der Stadtrichter wohl unter dem Begriff „Tierquälerei“ gedacht haben mag? Das ist auch so ein Kapitel von dem Buchstaben, der den Geist tötet.

„Vorwärts“ vom 12. September 1911.

Gegen die von Herrn Stolp auf S. 303 der „Ges. Welt“ ausgesprochene Behauptung, daß der Mäusebussard „die ganze Kleinvogelgesellschaft verschreckt, daß bei seinem Erscheinen Schwaben und Stare ihre Warrrufe hören lassen“ usw. usw., muß ich doch ganz entschieden Stellung nehmen. Wie oft sah ich den Bussard in den Lüften kreisen — und die ganze Kleinvogelwelt unten hat ihn völlig ignoriert! Eine gesunde Taube würde er ohnehin kaum erhaschen. Entweder hat ihn Herr Stolp mit einem andern Räuber verwechselt, oder die Bussarde in dortiger Gegend sind ganz anders geartet als bei uns.

P. Emmeran Heindl.

### Sprechsaal.

(Steht den Abonnenten kostenlos zur Verfügung.)

Antwort.

Auf Frage 10: Da der Zug der Rotkehlchen sich bis tief in den Oktober hinein erstreckt, so werden die anfangs September flügge gewordenen Jungen zweifelsohne bis zur Abreise noch richtig flugfähig werden.

P. Emmeran Heindl O. S. B.



### Bücher und Zeitschriften.

Von der Zeitschrift „**Zoologischer Beobachter**“, Der Zoologische Garten, Verlag von **Wahlau & Waldschmidt** in Frankfurt a. M., erschien soeben Nr. 8 des LII. Jahrgangs für 1911 mit folgendem Inhalt:

Mitteilungen aus dem Zoologischen Garten zu Mühlhausen i. Elß. Von Zahnarzt H. Lauer in Freiburg i. Br. (Mit 3 Originalaufnahmen.) — Über das Leben des Mauswiesels in der Gefangenhaltung. Von Städt. Tierarzt Dr. Blau, Magdeburg. — Ein Beitrag zur Biologie der schwarzschwänzigen Uferschnepfe, *Limosa limosa L.* Von M. Mert Buchberg. — Gezähmtes Bild in unserm Forsthaue. Von Hugo Otto, Müns. — Zur Physiologie der gefangenen Schlangen. Von E. Kanngießer. — Nachrichten aus Zoologischen Gärten. Zoologischer Garten in Gizeh bei Cairo. — Kleinere Mitteilungen. — Literatur.

J. E. Harting, Dr. H. Boudler Sharpe (Sonderabdruck aus „The Ibis“, Aprilheft 1910).

Biographie Sharpes, des bedeutenden, im Jahre 1910 verstorbenen, englischen Ornithologen.

G. v. Burg, Katalog der schweizerischen Vögel, bearbeitet im Auftrage des eidgen. Departements des Innern von G. v. Burg unter Mitwirkung zahlreicher Beobachter in allen Kantonen. Lieferung VII und VIII: Grazmücken, Drosseln, Steindrosseln. Basel-Vern 1911.

Das große Interesse, welches in der Schweiz für die ornithologische Wissenschaft vorhanden, hat G. v. Burg zu beleben und in den Dienst seiner Aufgabe zu stellen verstanden. Neben den umfangreichen eigenen Forschungen des Verfassers kommt in dem so ausgezeichnet bearbeiteten Katalog eine große Menge

von Mitarbeitern zum Wort, welche wertvolles Material zur Vervollständigung des Kataloges geliefert haben. Die sehr übersichtliche Anordnung des Stoffes ist dieselbe wie in den vorhergehenden von G. v. Burg bearbeiteten Lieferungen. Näheres darüber ist in den früheren Jahrgängen der „Gef. W.“ mitgeteilt. Der Doppellieferung sind drei sehr instruktive Karten über Brutgebiete, Vorkommen und Verbreitung folgender Vögel in der Schweiz beigegeben: Sammelköpfschen, Vortgraszmücke, Brillengraszmücke, Sperber- und Orpheusgraszmücke, Ringdrossel, Schwarzkehl-, Naumannsdrossel, rot- und weißsterniges Blaukehlchen, Steinvögel, Blanddrossel.

#### 40. Jahresbericht für 1910 der Ornithologischen Gesellschaft Basel. Basel 1911.

Aus dem Jahresbericht der rührigen Baseler Ornithologischen Gesellschaft, welcher 223 Mitglieder und 4 Ehrenmitglieder angehören, sind hervorzuheben die eifrigen Bemühungen der Gesellschaft für die Schaffung von Nistgelegenheiten für Freibruten, welche nach Überwindung einiger Schwierigkeiten von Erfolg gekrönt waren. Beobachtungsausflüge der Gesellschaft fanden 3 statt. Ihr Ziel war das Rheintalgebiet, Kleinblinzingen-Efringen. Bei den Ausflügen am 1. Mai wurden 55, am 21. Mai 66, am 5. Juni 49 verschiedene Vogelarten im Beobachtungsgebiet festgestellt.

#### Jahresbericht der Ornithologischen Gesellschaft Zürich für das Geschäftsjahr 1910.

Die Gesellschaft besteht 41 Jahre, der Mitgliederbestand ist 76, darunter 5 Ehrenmitglieder. Vorträge wurden 12 gehalten, darunter einer über die „Vogelwarte Koffitten“, mehrere über Vogelschutz usw. Belehende Ausflüge fanden 5 statt. Für die Wintersütterung wurden außerhalb der Stadt 7 automatische Futtertische aufgestellt und 2 Brühnische Meißendöfen aufgehängt. Vierleischige Nistkästen wurden 12 aufgehängt. Eine gut beschriftete Vogelausstellung wurde abgehalten, auf welcher Seltenheiten wie: Schwarzschwanzsteinschmäger, asiatische Fliegenknäpper, Limalien und Harlekinwachsteln vorhanden waren.

### Aus den Vereinen.

**Meglintha Zürich.** Wegen Abwesenheit einiger Herren (Militärdienst und Herbstferien) finden bis auf weiteres keine Vortrags- und Diskussionsabende statt. Dagegen jeden Mittwoch freie Zusammenkunft im Restaurant „Hotel Pfauen“. Bei der am 6. September stattgefundenen außergewöhnlichen Generalversammlung wurde Gb. A. Luz interimistisch als Vorsitzender gewählt. Der Vorsitzende: Gb. A. Luz.

### Vom Vogelmarkt.

Von seltener auf den Vogelmarkt kommenden Vögeln werden angeboten:

- G. Bartelmeß, Vogelexportgeschäft, Stuttgart: Namakatrupal, blaue Tangaren, bottergelbe Weber, große Kubastinken.
- Georg Brühl, Vogel-Exporthaus, Köpfschenbroda: ein. sprechender Kanarienslügelstittich, 1 Mohrentopfspapagei.
- Ernst Kaiser, München, Irtschenhauserstraße 6 III: Gebirgslori-Weibchen.
- Eduard Lobeß, Herne i. W.: 1 Paar Haselhühner, 1 Paar Schneehühner.
- Wilh. Warmetschke, Dresden, Johannisstr. 14: Klarino, Morgenfink, Kubafink, Feuerzeisig, Feuerzeisigbastards, Sonnenastrild-Weibchen.
- G. Namokel, Wohlau in Schles.: zahmer Habicht.
- Max Reim, Altstadt-Waldenburg Nr. 97, Sachsen: 1,0 Singstittich, 1,0 Binjenastrild, Stieglitz < Kanariensbastard.
- F. Neßler, Hamburg, Peterstraße 28: grüner Edelpapagei, (Neu Guinea) Blaubart-Amazone.
- Max Schluße, Jägerndorf, österr. Schles.: 1,1 Nistköpfschen, 1,1 Singstittich, 2 Bastarde Purpurf. < Kanariensweibchen, 2 bl. gehaubte Stieglitzbastarde.



Herrn J. K., Zürich; Herrn L., Birkenhof (Krain); Herrn P. K., Elberfeld; Herrn W. L., Helmstedt; Herrn D., Pfullen-

dorf; Herrn P. G. S., Andechs. Beiträge dankend erhalten. Herrn L. G., Hanau. Der Madagaskarweber ist infolge von Lungenentzündung eingezogen. Der Vogel war im Begriff, das Brutkleid anzulegen. Viele Madagaskarweber kommen im September im Brutkleid hier an oder sind in der Verfärbung zu diesem begriffen. Die Verfärbung findet zu sehr verschiedenen Zeiten statt. Es kommt dabei auf die Herkunft des Vogels an.

Herrn J. D., Pfullendorf. 1. Die Kosten sind allerdings etwas hoch. 2., 3. Werde ich unter kl. Mitteilungen veröffentlichten. 4. Erfolgt brieflich, jedoch glaube ich kaum, daß die S. den Fußring sich gefallen lassen werden. Sie werden versuchen, ihn zu entfernen.

Herrn und Frau H. und Begleitung, München. Besten Dank für freundliche Grüße aus Neu-Himmelreich.

Herrn E. R., Bremen. Der Kanarienvogel war ein sehr schwächliches Tier und völlig abgemagert. Er ist infolge allgemeiner Körpererschwäche eingezogen. Gegen das Futter ist nichts einzuwenden.

Herrn W. L., Helmstedt. Die Arbeit will ich gern veröffentlichten.

Herrn Apoth. N., Darmstadt, ist brieflich Bescheid zugegangen.

Herrn J. S., Glehn b. Neuß. Wenn die Weber im Prachtkleid sind, heunruhigen sie kleinere Vögel und stören auch ihre Bruten durch ihr unstetes, lebhaftes und häufig auch angriffslustiges Wesen. Je kleiner der Raum, desto störender sind sie. Zimmerhin könnte man es versuchen, Orange- und Madagaskarweber mit kleineren Vögeln zusammen zu halten, wenn es nicht gerade auf Züchtungserfolge mit Prachtfinken ankommt. Alle Weber bauen bei geeigneter Haltung, Darbietung der passenden Nistgelegenheit und geeigneten Nistmaterials, Nester. Es kommt natürlich auch vor, daß mal dieser oder jener Weber sich nicht zum Nestbau bequemt.

Herrn M. W., Jena. Dem Gimpel sind viel Zweige von Nadelbäumen und Obstbäumen möglichst mit Blattknospen zu reichen, daneben reichlich Obst und auch Hanf; und viel Gelegenheit zum Freiumherfliegen. Junge Gimpel später Bruten mauern häufig erst im September, man findet auch noch gegen Ende dieses Monats in der Freiheit noch nicht völlig vermauerte Stücke.

Herrn N. M., Krotoschin. Die Sendung kam hier zertrümmert, die Vögel zerquetscht an. Sorgfältigere Verpackung der zur Untersuchung gefandenen Kadaver ist nötig.

Herrn L. in M. Stare machen anscheinend nicht regelmäßig zwei Bruten. Es liegt aber eine große Anzahl von Mitteilungen zuverlässiger Beobachter vor, welche von einer zweiten Brut der Stare melden, die nicht nur ausnahmsweise vorkommt, sondern häufig. So berichtet Dr. L. v. Borzberger in „Die Brutvögel von Marburg a. L.“ (Ornithologisches Jahrbuch 1911, S. 84) „Gelege 5—7, bei der zweiten Brut, die häufig gemacht wird, anscheinend meist nur 4“.

Herrn F., Mannheim. Eine Karte, wie sie der Anfrage entspricht, ist bei mir nicht eingegangen. Jedentfalls besten Dank. Die Arbeit „Unser Wintergäste“ sagt doch gar zu wenig, darunter noch manches falsche. Meisen, Amsel, Sperling sind doch keine Wintergäste. Sie sind doch im Sommer auch da, und sind denn die Farben unseres Feldsperlings wirklich so schmutzig? Jeder, der ihn genau ansieht, wird ihn für einen schön und klar gezeichneten und gefärbten Vogel halten.

Herrn J. F., Stettin-Bredow ist brieflich geantwortet.

Herrn B. M., Berlin. Der Kanarienvogel war ein Weibchen. Er litt an der bei jungen Kanarienvögeln häufig vorkommenden Darmentzündung.

Frau H. M., Breslau. Der Dominikanerwidastin litt an Lungenentzündung. In der Zeit des Gefiederwechsels sind die Vögel naturgemäß besonders empfindlich. Gegen starke Wärmeschwankungen sind sie sorgfältig zu schützen.



# Die gefiederte Welt.



Wochenschrift für Vogelliebhaber.

## Albinismus und Farbenspielarten mit besonderer Berücksichtigung der japanischen M<sup>w</sup>öchen.

Von H. St., Reg. Z<sup>h</sup>.

(Schluß.)

(Nachdruck verboten.)

**R**ehren wir nun zu den japanischen M<sup>w</sup>öchen zurück, denn alle diese Ausführungen sollen uns ja bei der Zucht derselben behilflich sein. Da werden wir uns vor allem sagen müssen, daß solche Tabellen nicht ohne weiteres von einer Tierart auf die andere zu übertragen sind. In der Tat zeigt uns schon ein erstes Beispiel, daß für die japanischen M<sup>w</sup>öchen eigene Gesetze zu gelten scheinen. Ein gelbbuntes Männchen (1:0) mit einem braunbunten Weibchen (1:1) ergibt nämlich sowohl gelbbunte als auch braunbunte Junge beiderlei Geschlechts, also ♂♀ (2:1); d. h. das in latentem Zustande befindliche schwarze Pigment der gelben M<sup>w</sup>öchen besitzt nicht mehr jene Aktivität, wie wir sie bei den Kanarienvögeln gefunden haben, daß es als  $1 + 0 = 2$  ergehen sollte. Ohne die einzelnen Versuche anzuführen, welche ich bisher mit den japanischen M<sup>w</sup>öchen durchgeführt habe, lasse ich die Tabelle folgen, wie sie aus diesen sich ergeben hat.

### Vererbungsgesetze der Farbstoffe der jap. M<sup>w</sup>öchen.

Bei raffinierteren Ausgangstieren: ♂ + ♀ = ♂ ♂ + ♀ = ♀

Für Schwarz gilt:

1 + 1 = 2	1 + 1 = 2
1 + 0 = 1	1 + 0 = 1
0 + 1 = 1	0 + 1 = 1
1 + 00 = 1	1 + 00 = 1
00 + 1 = 1	00 + 1 = 1
0 + 00 = 0	0 + 00 = 0
00 + 0 = 0	00 + 0 = 0
0 + 0 = 0	0 + 0 = 0

Für Braun (resp. Gelb) gilt:

1 + 1 = 2	1 + 1 = 2
0 + 1 = 1	0 + 1 = 1
1 + 0 = 1	0 + 1 = 1
0 + 0 = 0?	0 + 0 = 0?

uns hier jedoch des Gesetzes, welches wir bei den Kanarienvögeln gefunden haben, erinnern, daß nämlich die Pigmente sich in späterer Generationsstufe je nach den Verhältnissen abschwächen, wird unsere Hauptaufgabe für die Zukunft darin bestehen, für solche spätere Generationsstufen für die japanischen M<sup>w</sup>öchen die entsprechenden Tabellen aufzustellen, indem dann ohne Zweifel die ersten Abweichungen auftreten werden. Eine solche Tabelle vermag ich leider nicht mehr auszuführen, da ich mit meinen eigenen Versuchen erst so weit gekommen bin, daß ich die erste Generation miteinander habe paaren können. In der Hoffnung, es möchten sich vielleicht auch andere Liebhaber an diesen Versuchen beteiligen, machte ich die obigen Angaben, indem sie in kurzer Zeit eine solche Summe von Tatsachen sammeln könnten, wie ich sie, als einzelner Züchter, vielleicht in Jahrzehnten nicht aufbringe.

Zum Schlusse will ich noch einige Angaben machen, in welcher Weise diese Versuche allenfalls mit einiger Aussicht auf Erfolg begonnen und durchgeführt werden sollten, denn wir möchten ja eine neue Farbenspielart erzüchten, als welche nur noch eine schwarzgeschlechte und rein braunbunte M<sup>w</sup>öchenrasse in Betracht kommt. In ganz derselben Absicht, eine schwarze Kanarienrasse zu züchten, gab Herr Noorduijn in der „Gef. Welt“ 1910 auf Seite 414 eine kleine Mitteilung, welche wir für unsere Verhältnisse etwas näher beleuchten wollen. Er führt nämlich folgende Zuchtregel aus der Mäusezucht an: „Paarung von weißen mit grauen Mäusen gibt als erste Generation (F<sup>1</sup>) nur graue Mäuse; diese graue (F<sup>1</sup>) mit weiß gepaart geben weiße und graue (F<sup>2</sup>); die graue (F<sup>2</sup>) mit weiß gepaart geben wiederum weiße und graue (F<sup>3</sup>); aber die graue (F<sup>3</sup>) mit weiß gepaart geben auch schwarze Mäuse.“ Ob nun dieses Gesetz für die Vögel, speziell für das japanische M<sup>w</sup>öchen, ohne weiteres anwendbar ist, erscheint mir sehr fragwürdig. Abgesehen, daß wir weder von diesen noch von den Kanarienvögeln durchgezüchtete Albinos besitzen, wie bei den Mäusen, welche also mit der Stammform, Bronzemännchen und wilder Kanarienvogel, gekreuzt werden müßten, möchte ich noch etwas anderes zu bedenken geben. Wir sahen an früherer Stelle, daß die Reihenfolge, in welcher die Spielarten bei den Vögeln erscheinen: Weiß, Gelb und dann erst Schwarz

Aus dieser Tabelle ersehen wir, daß sich bei den japanischen M<sup>w</sup>öchen bei der erstmaligen Kreuzung raffinierter Tiere die Vorgänge durchaus regelmäßig abspielen. Aus ihr vermögen wir auch nicht zu sehen, auf welche Weise wir imstande wären, das eine oder das andere Pigment zu schwächen. Indem wir



ist, so daß ich überzeugt bin, wenn obiger Versuch ausgeführt würde, und wenn er überhaupt gelänge, unsere schon längst bekannte gelbbunte Mövchenrasse erscheinen würde, ebenso die braune Kanarie. Allein das Prinzip jener Züchtung können wir uns zunutze ziehen. Es beruht offenbar bei der Zufuhr des Albinoblutcs, also des pigmentfreien, darauf, die Pigmente, welche von der Stammform aus übertragen wurden, sukzessive zu schwächen und womöglich ganz zu entfernen, was bei der verschiedenen Resistenzkraft der Pigmente verschieden gelingen wird. Dasjenige mit größter Bleibkraft ausgerüstete wird bleiben, die übrigen verschwinden, und das ist bei den Mäusen beim schwarzen Farbstoff der Fall, bei den Vögeln allem Anschein nach beim gelben. Es ist somit das schwarze Pigment schwächer als das gelbe, weswegen es wohl kaum möglich sein wird, aus der Stammform nebeneinander die gelbe und schwarze Spielart zu erhalten. Wenn wir nun aber die Stammform mit der gelben Rasse kreuzen, ist es möglich, daß die noch verbleibenden zwei Pigmente, Braun und Schwarz, geschwächt werden, und schließlich das zweitstärkste allein noch übrig bleibt. Wie dann die Trennung des Gelben vom Schwarzen oder Braunen durchzuführen ist, vermag ich noch nicht zu übersehen, vielleicht durch die fortgesetzte Paarung der dunkelsten Individuen miteinander, bis das gelbe Pigment einfach verdrängt wäre oder aber durch Kreuzung mit der albinistischen, weißen Rasse. Noch möchte ich erwähnen, daß eine vorsichtig und planmäßig betriebene Inzucht vielleicht noch schneller und rascher zum Ziele führen könnte. Ein jeder Liebhaber, welcher an meinen Ausführungen Interesse gewonnen hat, möge somit an der Lösung dieser Fragen beitragen, damit wir über kurz oder lang den ersten Züchter schwarzbunter oder auch braunbunter Mövchen begrüßen können.

### Von meiner gefiederten Welt.

Von Werner Sunfel, Eschwege a. W.

(Nachdruck verboten.)

Ein klarer Maissonntag, wie man ihn sich milder und lieblicher kaum vorstellen kann, lockte die Bewohner unserer Stadt hinaus an den waldbedeckten Leuchtberg, der wegen seiner Lage mitten im Talkessel der Werra, nahe der Stadt, von den Schwegern besonders in der herrlichen Frühlingszeit gern aufgesucht wird und es auch verdient. In immer sich ergänzenden Reihen ziehen sie die Leuchtbergstraße entlang an mir vorbei, während ich meine gefiederten Freunde auf dem Balkon beobachte und mich an ihrem munteren Treiben freue. Die meisten der vorübergehenden Spaziergänger achten nicht auf die lustige Sängerschar, sei es aus Gleichgültigkeit gegen die anmutigsten Kinder der Natur, sei es aus anderen Gründen. Etliche jedoch richten auch ihre Blicke auf die Vögel und bleiben wohl gar stehen, um den Liedern „meiner gefiederten Welt“ zu lauschen.

Da ist es vor allem eins meiner Rotkehlchen, das mit seiner lauten Strophe sich weithin bemerkbar macht. Als Belohnung bekommt es dann ein paar Fliegen oder einen Mehlwurm, den es nicht eher frißt, als bis es ihn durch Aufschlagen auf den Käfigboden getötet oder wenigstens betäubt hat. Sein gewöhnliches

Futter besteht in „Boß' Matador“, das gern von ihm gefressen wird. Dieses Rotkehlchen gewöhnte ich in 3—4 Tagen mit Hilfe von kleinen oder zerschnittenen Regenwürmern und aufgequollenen schwarzen Holunderbeeren an genanntes Mischfutter. Bereits am zweiten Tage der Gefangenschaft nahm es mir Mehlwürmer aus der Hand. Als ich ein gleichzeitig gefangenes anderes Rotkehlchen mit diesem verglich, fand ich, daß seine Kehle mehr gelblich war, und hielt es für ein Weibchen. Deshalb setzte ich das vermeintliche Pärchen zusammen in einen großen Käfig, mußte sie aber bald wegen ihrer gegenseitigen Anfeindungen wieder trennen. Und bald, nachdem ich sie wieder in ihren Einzelkäfigen untergebracht hatte, fing jedes an zu singen, jedoch das rotkehlige lauter und schöner als das orangekehlige. Also sind beide Männchen, wahrscheinlich aber das besser singende rotkehlige älter als das andere.

Jetzt sind meine Rotkehlchen so zahm, daß ich sie öfters einmal in der Stube herumfliegen lasse, natürlich immer nur eins auf einmal, da sie sich sonst verletzen würden. Fliegt eins in der Stube herum und erblickt den Nebenbuhler im Käfig, so stößt es auf ihn, weshalb der Käfig dann besser zugedeckt wird. Im Singen stören sie sich jedoch gegenseitig nicht, auch wenn sie sich hören. Es ist höchst anziehend, ein im Zimmer freifliegendes Rotkehlchen zu beobachten. Bald hüpfst es auf dem Boden herum, bald sitzt es auf einem alten Lexikon meines Bücherbrettes oder auf dem Globus, bald placiert es sich auf die Briefswage — es wiegt 18 g —, immer geschäftig und bereit, aus der Hand kleine Leckerbissen zu empfangen. Mit solchen läßt es sich auch leicht in seinen Käfig zurückbringen.

Größere Mühe verursachte es mir manchmal im Winter, die Insassen des Gesellschaftskäfigs wieder in ihre Behausung zu bringen, wenn ich ihnen die Freude gemacht hatte, sich für eine oder ein paar Stunden in der Stube ausfliegen zu dürfen. Dies tat ich im Winter oft, jetzt im Sommer jedoch bringe ich den Käfig auf den Balkon, wo sie sich an der frischen Luft ergöhen. Das war jedesmal eine große Freude für das kleine Völkchen, wenn sich die Käfigtür öffnete und ein Vogel nach dem anderen in das Zimmer huschte. Die beiden Sumpfschneisen sind dabei meist die ersten, und auch ihre Verwandten, die farbenprächtigen Blaumeisen, lassen es sich nicht zweimal sagen. Dann wagt sich auch der Erlenzelzig, der aus den Nadelwäldern Thüringens stammt, heraus und schließlich mein Landsmann, der Hänfling, der die goldene Kindheit auf denselben Fluren wie ich verlebte. Wenn er auch noch viel jünger sein mag als ich, so ist er doch für seine Vogelnatur schon betagt; denn ich besitze ihn seit 1907 und damals war er schon kein junger Herr mehr. Vorher bewohnte er in dem Hause eines invaliden Bergmanns einen kleinen primitiven Käfig, so daß er, als er bei mir in einen großen Flugkäfig gesetzt wurde, das Fliegen in seinem Alter wieder lernen mußte. Infolge des veränderten Aufenthaltes schwieg er lange, bis er endlich seinen kräftigen Gesang hören ließ. Jetzt ist er nach den Rotkehlchen mein Hauptsänger und flötet um die Wette mit seinen Artgenossen, die im Garten auf den kleinen Fichten und in den Hecken ihr Lied



erschallen lassen. Obwohl die Hänflinge hierzulande häufig sind, sieht man sie doch seltener in den Käfigen als den Stieglitz. Auch von diesem habe ich schon etliche Exemplare gepflegt, aber gefunden, daß sie etwas unverträglich sind. Auch einen Grünsfink und Bergfink beherbergte meine Voliere, ich habe sie jedoch in diesem Frühjahr weggelassen, da ich möglichst vielerlei Arten zu halten suche und die früheren immer neuen weichen müssen. Nur von Vögeln, die mir besonders lieb geworden sind, trenne ich mich nicht gern. Ich wechsele deshalb meinen Vogelbestand, um die verschiedensten Arten in der Gefangenschaft beobachten und meine ornithologischen Studien in der freien Natur, der wahren Studierstube des Naturforschers, ergänzen und vertiefen zu können, denn die Vogelliebhabe ist eine unverkennbare Gehilfin der Ornithologie, und zwar speziell der biologischen Ornithologie.

Erwähnter Bergfink trieb sich noch mehrere Wochen lang in den baumreichen Gärten der Leuchtbergstraße unter Buchfinken herum. Einem solchen schenkte ich auch vor einiger Zeit die Freiheit. Ich will kurz erzählen, wie ich einst seiner habhaft geworden war. Wie immer auf die Vögel, ihr Leben und ihren Schutz bedacht, bemerkte ich in unserem Garten einen halbflüggigen Buchfinken, den eine Katze mißhandelte. Ich nahm mich seiner an und setzte ihn in einen Käfig, wo er von den alten gefüttert wurde. Bald jedoch entschlüpfte er durch das zu weite Gitter und saß in einer Haselnußhecke. Ich holte schnell ein Schmetterlingsnetz und fing den kleinen Wicht damit. Als ich ihn dann in das Vockabteil eines Jangtäfigs gesetzt hatte, dauerte es nicht lange, so war das alte Männchen gefangen. Mit dem Jungen in einen Käfig gebracht, vernachlässigte es dieses vollkommen, und das kleine Tier ging ein. Der alte, der sich schnell eingewöhnte, fraß mir bald ebenso wie der Bergfink Schmetterlinge aus der Hand.

Zu derselben Zeit besaß ich auch ein schönes Paar Dompfaffen. Besonders prächtig war die rote Brust des Männchens, die in Folge mannigfaltiger Nahrung, frischer Luft, Sonne und Wasser nie verblichen ist. Zur Erhaltung der roten Färbung ist meines Erachtens reichliche Badegelegenheit und Sonnenschein, den sie sichtlich aufsuchen, die Hauptsache. Zuchtversuche, die ich in mehreren Jahren mit ihnen in einer geräumigen, mit mancherlei totem und lebendem Gebüsch ausgestatteten und dem Paar allein überlassenen Vogelstube anstellte, führten immer nur zum Bau eines Nestes und zum Legen mehrerer Eier, die

nach längerem Bebrüten zerstört auf dem Boden des Zimmers lagen. Die Entwicklung des jungen Vogels im Ei war oft schon weit vorgeschritten. Einmal baute das Pärchen ein sehr hübsches Nest in ein Fliederbäumchen.

Nun noch einiges von meinen Meisen! Es würde zu weit führen, näher auf das anziehende Wesen dieser Quecksilbernaturen einzugehen, weshalb ich mich hier auf die Wiedergabe einiger Beobachtungen beschränken will. Meine Blau- und Sumpfmeisen bewohnen jetzt einen größeren Käfig, den ich schon im Februar bisweilen ins Freie auf den Balkon brachte und seit einiger Zeit wie die Käfige der Rotkehlchen auch des Nachts draußen bleiben. In demselben Käfig sind auch Zeisig und Hänfling. Kohlmeisen, die ich gelegentlich hielt, vertrugen sich auch mit den genannten Arten, doch machten sie durch das endlose Hämmern zu viel Lärm. Deshalb habe ich ihnen immer bald die Freiheit geschenkt. Auch

jagten sie den kleineren Arten die Leckerbissen, wie Mehlwürmer, ab. Meine Meisen erhalten dasselbe Futter wie die Finkenarten: „Finkensiebts Finkensfutter“, Haas, Bucheckern, Kotosnußstück, Insekten. Oft trägt eine Sumpfmeise ein Haaskorn in eine der hohlen Kotosnüsse, in denen sie auch stets übernachten, und verzehrt es dort ungestört und stillvergnügt. Auch Weizenfresser fressen sie, indem sie ihnen zuerst den Kopf abfressen und dann endlos mit dem Rumpfe herumfliegen, bis sie ihn schließlich verzehrt haben. Sehr gern fraßen

sie Speck, den ich ihnen im Winter in den Käfig hing. Die Kohlmeisen zogen, wenn sie in der Stube herumflogen, den Speck, der im Käfig aufgehängt war, am Bindfaden mit dem Schnabel bis an die Käfigdecke, und zeigten dieselbe Fertigkeit wie die Stieglitze und Zeisige, denen man das „Futterziehen“ durch Hungerdressur beibringt: ein deutliches Zeichen für die Intelligenz dieser Vögel!

Ich will mich heute auf die Mitteilungen, die ich in obigen Zeilen von „meiner gefiederten Welt“, wie sie mich täglich daheim bei der Arbeit erfreut, gemacht habe, beschränken, gedente jedoch, später noch einiges aus dem Leben meiner lustigen Sängerschar den verehrten Lesern mitzuteilen, wenn ich an meinen jetzigen oder neuen Individuen und Arten interessante Beobachtungen gemacht habe, die für unsere Liebhaberei und die Ornithologie von Wichtigkeit sind.

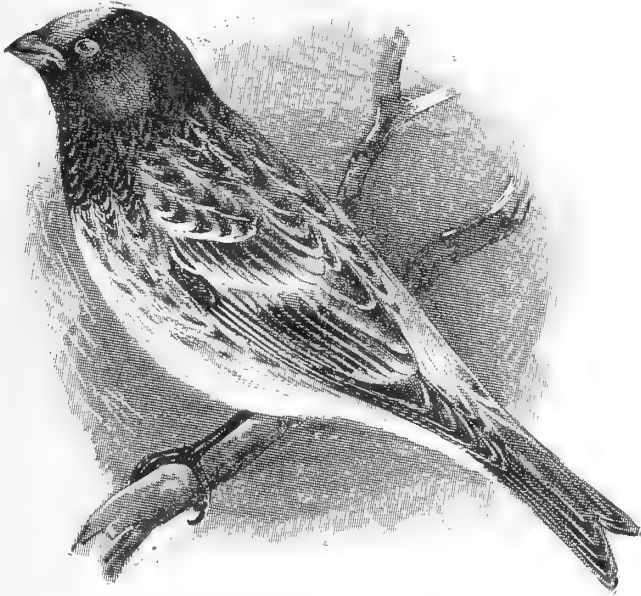

Rothkopfgirlitz, etwa nat. Gr. (f. S. 319).

## Liebhaber!

Von H. Walther, Offenbach a. M.

(Nachdruck verboten.)

Eine sonderbare Überschrift! denkt der Leser. Und doch, wieviel sagt dies eine Wort! Wieviele Pflichten, lieber Leser, hast du zu erfüllen, wieviel zu lernen, wieviel zu wissen, wieviel zu sorgen, vor wievielm dich zu hüten und deine Vögel zu bewahren, soll dieser Ehrentitel auch auf dich anwendbar sein. Mehr als ein Duzend Pflichten legt du dir auf mit diesem einen Wort, und nur an die vornehmsten feilst du heute ermahnt. Wir Vogelwirte alle glauben auf den Ehrentitel „Liebhaber“ Anspruch zu haben, laßt uns im nachstehenden untersuchen, ob wir ein Recht hierzu besitzen.

Mit einem Stieglitz, einem Hänfling oder einem Zeiserl fingen wir Verehrer deutscher Vögel unsere Liebhaberei an, vielleicht schon im Kindesalter. Der Wunsch, mit einem so schmucken und munteren Tierchen Gesang und Frühlingslust in die düstere Winterstube einziehen zu sehen, hatte es hereingeführt, just zur Zeit strenger Winterkälte, vielleicht zur Weihnachtszeit. Wie schwer wäre es ja auch gewesen, von dem Schaufenster des Händlers ohne ein so herziges Geschöpf scheiden zu müssen. Doch auf Freud folgt Leid! Die vollständige Unkenntnis der Käfigung und Wartung unseres Lieblings, dazu der große Temperaturunterschied zwischen draußen und der überhitzten Winterstube brachte dem frischgefangenen Vogel schon nach wenigen Tagen den Tod. Ich sehe mich noch heute als 9 jährigen Knaben dastehen an einem bitterkalten Januarmorgen vor dem Bauer meines schönen Gimpels, den mir wenige Tage vorher Christkind mit aus dem Wald gebracht hatte. Der Ärmste, für den ich glaubte, alles getan zu haben, an dem mein ganzes Herz hing, tot! Dicke Tränen liefen mir über die Backen, als ich den heißgeliebten Vogel unter den Holunderbusch im Garten begrub, tagelang noch blieb ich still und in mich gekehrt, und oft stieg es mir heiß in die Augen, wenn ich nach dem Platz an dem blumentranken Fenster hinüberschaute, wo mein Liebling gestanden. Es mußte ja so kommen. Hinfällig, wie die frischgefangenen Finken im Winter an sich schon sind, war ein Kind nicht imstande gewesen, das zu vollbringen, was nur dem erfahrenen Mann glückt. Seitdem ist ein Vierteljahrhundert dahin gegangen, mehr als ein Gimpel und Fink ist seitdem gekommen und gegangen, und keiner mehr hat das Los des ersten geteilt. Damals aber gestattete der Vater den Ankauf eines zweiten nicht, und das mit Recht. Doch, bei mir stand es fest, ein echter, rechter Liebhaber wollte ich werden, und so ging ich in meiner schulfreien Zeit in die Lehre bei einem Mann, an den ich heute noch mit großer Liebe zurückdenke — bei unserem Dorfschuster. Ein mürrischer, aber biederer Junggeselle war er, dieser Alte, gegen andere Leute grob, gegen mich Kind lieb und sanft wie eine gute Mutter — dabei ein Vogelfänger und Liebhaber von der guten, alten Art. Dienertschjörg hieß er im Dorf — mir heute noch ein unerklärlicher Name —, muß wohl von dem Vornamen Dienhard kommen, welchen Namen wohl sein Onkel getragen hatte. Draußen am Rande des Dorfes wohnte er, und manchen stillen Wintertag habe ich in seiner Stube verträumt bei seinem flinken Gehämmer

und dem halbblauten, süßen Gezwitscher seiner gefiederten Freunde. Während die Kameraden sich auf der nahen Schlittenbahn tummeln, hatte ich tausend Fragen an meinen alten Lehrmeister zu stellen. Da habe ich gefragt und immer wieder gefragt, bis ich glaubte, alles zu wissen, was ins Fach schlägt und dem Alten abgeguckt, wie man die damals noch so scheuen und am Dorfe seltenen Amseln, die Rotkehlchen und die gar so sanft krähenden Bluthänflinge in die Schlinge bringt, sie naturgemäß käfigt, um nach wenigen Tagen schon ihrem süßen Gesang zu lauschen, wenn draußen noch der Schnee unter dem Fuße knirscht. Daß der Alte nicht nur Fänger und Vogelwirt, sondern auch Vogelschützer war und die Wintergäste vor seinem Fenster stets einen reichgedeckten Tisch fanden, braucht wohl nicht erst erwähnt zu werden. Frohe, sorgenlose Kinderjahre, wohin seid ihr geschwunden? Gut, alter Dienertschjörg, wie lange ruhest du nun schon unter den 2 Fichten in der Ecke des stillen Gebirgsfriedhofs?? —

Eine Walbamsel war es dann, genau 10 Jahre später, als ich meine erste Stelle antrat, die mir mein alter Freund als Belohnung seiner Art für das bestandene Examen, mitgab hinab an den Rhein — es war kurz vor seinem Tod. 3 Jahre hat sie dort nicht nur mich, auch meine lieben Nachbarn erfreut, bis sie später andern Sängern Platz machte. Als ich diese Amsel in dem rheinhessischen Dörfchen noch hatte, habe ich oft großen Spaß gehabt. Da war ein alter, griesgrämiger Bauer, mit dem ich einmal scharfe Differenzen gehabt und der mir gar nicht gewogen war, der streckte gar oft schon morgens um 3 Uhr den Kopf zum Fenster heraus, um meiner Amsel zuzuhören, natürlich hatte er keine Ahnung, daß ich darum wußte. Bei dieser ersten Amsel blieb es, wie gesagt, nicht, und heute erfreuen sich nahezu ein Duzend edler Sänger meiner Pflege, und so wird es wohl auch bleiben, hoffentlich noch lange, lange Zeit.

So, wie ich bei meinem guten, alten Dienertschjörg in die Lehre ging, meine eigene Liebhaberei mit einer Amsel anfang und später zu interessanterem und zarterem Sängern weiterschritt, so ähnlich wird es bei jedem unter uns gewesen sein, bei jedem die geborne Anlage, die ererbte Liebe zur Vogelwelt, das Beobachten, das Studieren und Probieren, eingegeben von der unbesiegbaren, alles überwindenden Liebe und Zuneigung zu den liebreizendsten Geschöpfen — auf alle Fälle ein Lernen für den, der es ernst und aufrichtig meint. So einfach es für den Laien scheint, der gelegentlich in unser Haus kommt, unsere Lieblinge beschaut und einen Augenblick gefangen genommen wird von dem munteren Wesen, dem lieblichen Gezwitscher unserer Freunde, so hat dieser gute Freund doch keine Ahnung von der Mühe und Aufopferung, ja von den schlaflosen Nächten, welche die Freude an unseren Vögeln kostet. Ist es doch immer noch wahr, was unser Altmeister Ruß einst einem Anfänger schrieb, der sich über den mangelnden Gesang seiner Vögel beschwerte und daran war, die Flinte ins Korn zu werfen: „Ja, lieber Freund, wenn Ihnen das Füttern und Pflegen nicht ebenso viel Freude macht wie der Gesang, so lassen Sie die Finger davon“. Ich will nur einige wenige Sorgen anführen, die uns unsere Lieblinge machen, und bin der Zustimmung aller ersten Vogelwirte gewiß:

Die Konstruktion eines sachgemäßen Insekten-resserfkäfigs aus eigenem Studieren und Probieren für die verschiedenen Vogelarten, sagen wir mal A, B, C und D — sowohl des Eingewöhnungskäfigs als auch des für dauernden Aufenthalt.

Das Beschaffen frischer Ameiseneier im Sommer.

Das Selbstanfertigen eines sachgemäßen Winterutters mit seinen mancherlei Zutaten (Fleisch, Hühnerlei, Äßer Quark) — angemessen der Vogelart, der Jahreszeit, der Winter- oder Herbstmauser.

Die Behandlung des Frischgefangenen — des Kranken, insbesondere des Fußkranken — des nicht zeitig Mausfernden.

Die Beurteilung des Gesangs.

Reelle Bezugsquellen, wirklich vertrauenswürdige Lehrmeister und Bücher!

(Schluß folgt.)

## Nachtrag zu dem Bericht über die Züchtungen des Herrn Bickel, Thorn, und anderes.

von Fritz Braun, Graubenz.

(Nachdruck verboten.)

Zuerst möchte ich zwei sinnenstellende Druckfehler in dem letzten Artikel berichtigen. Seite 291, Spalte 1, Zeile 24 muß es „Verkauf“, nicht „Einkauf“ heißen, und auf Seite 291, Spalte 2, Zeile 13 muß das Wort „meisten“ durch „weisen“ ersetzt werden. —

Es war Mitte August, als ich den Bericht verlas, und wir dachten, das Ende der diesjährigen Brutperiode sei gekommen.

Herr W. steckte daher die Zuchtvögel, die zum großen Teil schon in der Mauser waren, in eine geräumige Kammer, nichts anderes erwartend, als daß sie dort in aller Ruhe das Mausergeschäft erledigen würden. Er sollte sich darin aber gründlich täuschen! Kaum hatten sich die Vögel in ihrem neuen Verließ einigermaßen eingelebt, so sonderten sich auch schon vier Pärchen ab und machten sich ans Nistgeschäft. Es waren dies ein Gelbbauchgirtlich (*Sycalis lutoiventris*, Meyer) mit einem grünen Kanarienvogelweibchen, ein Grünsfink mit einem grünen Kanarienvogelweibchen, ein Mossambikgirtlich mit seiner früheren Kanariengattin und ein Stieglitz mit einer Kanarie.

Auch der Safranfink trug fleißig Nistmaterial zusammen und kreiselte nach dieser Tätigkeit jedesmal längere Zeit. Meistens saß er singend auf einem Kasten, um in Zwischenräumen auf irgendeinen Vogel loszuschleusen und die Begattung zu versuchen. Allerdings hatte er damit nicht viel Erfolg, da die Weibchen zumeist schon gar zu stark mauseren.

Der Mossambikgirtlich betätigt in dem Zimmer ebensoviel Temperament, wie die deutschen Girtliche zu besitzen pflegen, nur daß er bei seinen Kämpfen nicht den Ruhm eines Don Juan, sondern allein die Wahrung seiner Hausehre erstrebt.

Sobald das Weibchen fest brütete, war er der friedlichste Geselle. Auch der Gelbbauchgirtlich machte sich in dem Zimmer recht gut und begleitete sein Weibchen stets mit Gesang bis ins Nest.

Während war das Wiedersehen des Buchfinks, den Herr W. ein paar Tage früher in das Zimmer gesteckt hatte, mit seinem alten Weibchen. Der

Buchfink flog sofort mit allen Zeichen der Freude auf die Kanarie zu und sang oder brüllte sie förmlich an. Mit Recht bemerkte ihr Besitzer dazu, daß es eigentlich eine rechte Roheit sei, fest eingepaarte Tiere zu trennen, denn wenn ich auch glaubte, daß das Bewußtsein, was denn eigentlich der Grund ihres Unlustgefühls sei, den Vögeln in solchem Falle rasch abhanden kommt, so schließt das doch nicht aus, daß dieses

Unlustgefühl recht lange bestehen bleibt. Hier, wie in allem das Affektleben Betreffende, zeigt sich zwischen Mensch und Tier eine große Übereinstimmung.

Auch bei einem vorjährigen Buchfinkenmännchen, den ich erst im August Herrn W. überlassen hatte und der in seinem Leben die Freuden der Liebe noch nie genoß, regte sich so spät im Jahre noch die Brunst. Der Vogel jagte sich mit allen Kanarienvogelweibchen umher, unter Flugspielen, wie sie die Buchfinken auch im Freien ausüben.

Diese Erfahrungen geben fast zu Bedauern Anlaß, daß die oben genannten Ausländer nicht früher in ähnlicher Gesellschaft vereint worden sind. Es fragt

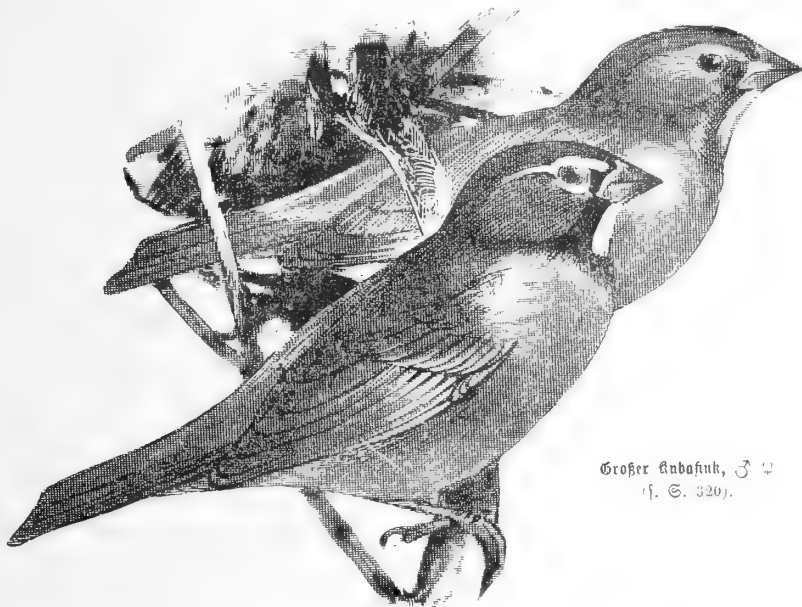

Großer Kanarienvogel, ♂ ♀  
(f. S. 320).

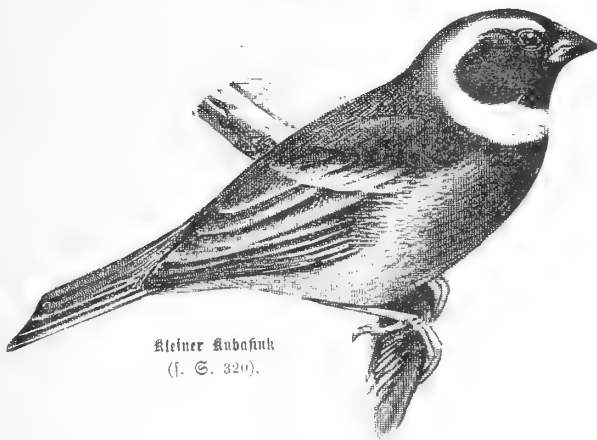

Kleiner Kanarienvogel  
(f. S. 320).

sich jedoch sehr, ob nicht zur Zeit der stärksten Brunst ihr Kampftrieb so unbändig gewesen wäre, daß sie, anstatt eine zahlreiche Nachkommenschaft zu hinterlassen, sich gegenseitig gewürgt hätten; hat doch ein Safranfink bei Herrn W. in der Vogelstube einen männlichen Goldammer getölet. Jedenfalls scheinen diese Ausländer, Safranfinken, Moßambikzeisige u. a. m., bei ihren brünstigen Kämpfen noch viel tückischer und böshafter zu sein als unsere einheimischen Finken.

Daß der Brunsttrieb bei diesen Arten trotz der vorgeschrittenen Jahreszeit noch so stark war, ist nicht so wunderbar, wenn man bedenkt, daß es sich um Bewohner der südlichen Halbkugel bzw. wenigstens um Kinder weit südlicherer Breiten handelt. Bringt nun schon das Gefangenleben an sich bezüglich der Brunstzeit mancherlei Verschiebungen hervor, so werden sie bei solchen Geschöpfen (vgl. die Geschichte der domestizierten Wellensittiche) naturgemäß viel größer sein.

Bei mir haben die meisten Pfleglinge ihre Maufer schon hinter sich. Als mir dieser Vorgang bei einigen (Schwarzkopf, Rotkehlchen u. a. m.) etwas lange zu währen schien, erinnerte ich mich eines guten Rates, der an einer Stelle zu finden ist, wo man ihn kaum erwartet, nämlich in Eckermanns Gesprächen mit Goethe, und hängte die Vögel ins Freie, wo sich dann auch die Maufer auffallend rasch vollzog. Nur bei meinem Pagodenstar *Temonuchus pagodarum* (Gm.) will auch diese Maßregel nicht recht anschlagen. Er sieht gar nicht irgendwie krank aus und singt auch ganz fidel, aber dennoch fehlen ihm alle Schwung- und Schwanzfedern. Wenn sie von neuem wachsen, erweisen sie sich als seltsam schwächliche Gebilde, die auch nicht lange haften. In der Überzeugung, daß ein tieferer Grund, wohl eine Stoffwechselkrankheit die Verunstaltung bewirkt haben mag, tue ich mein möglichstes, um dem Vogel mannigfache Kost (Kerbtiere, Obst, Beeren) zu bieten, aber bisher noch ohne Erfolg. Die Kälte der Nächte (heute früh 6 Uhr waren nur + 3°) macht dem Stärlein nicht das geringste; schon um 5 $\frac{1}{2}$  Uhr höre ich ihn lustig singen. Er ist straff und frisch, bekommt aber leider keine neuen Schwung- und Schwanzfedern.

Sein stattlicher Vetter, der große Mainastar *Acridotheres tristis* (L.) ist trotz aller Zutraulichkeit in mancher Hinsicht entsetzlich schreckhaft. Mehrere Male, als ich den Käfigen entflohene Vögel einfing, hielt ich dabei einen Besenstiel in der Hand, um sie von dem Ofengefims und den Gardinenstangen zu vertreiben. Sobald mich nun der Mainastar mit einem solchen Gerät erblickt, beginnt er wie unsinnig zu toben, und wäre der Knüttel auch nur ein paar Spannen lang. Er scheint also mein hastiges Hin- und Herlaufen, das ihn erschreckte, rein gedächtnismäßig mit dem Stock in Verbindung zu bringen. Jene Tätigkeit, die immer im Zusammenhange mit dem Erscheinen eines solchen Knüppels vollzogen wurde, nicht der Stock an sich hat ihm wohl die Furcht eingeblößt. Mitunter, wenn ich eine zersplitterte Sitzstange aus den Papageienkäfigen beseitigte und einen vielleicht 30 cm langen Stumpf dem Bauer entnahm, berührte mich die Furcht, die der sonst ganz zahme Vogel vor dem harmlosen Holzstumpf zeigte, geradezu komisch.

Ein neuer Rosakakadu, den ich im Frühling von

Göb, Neuulm, noch im Jugendkleide erhielt, ist fast noch zahmer geworden als mein alter Jakob. Merkwürdig berührte es mich, daß der ganze Prozeß des Zahmerwerdens, ich brauche absichtlich nicht das transitivere Wort Zähmung, bei ihm nur ein paar Stunden zu umfassen schien. Wochenlang blieb der Vogel bei mir noch unbändig wild. Da machte ich eines Morgens, ohne daß ich vorher von einem Zahmerwerden des Vogels etwas gemerkt hatte, die Erfahrung, daß er sich berühren ließ, und am Nachmittage selbigen Tages konnte der Kakadu als bedingungslos zahm gelten.

Mein Braunwangensittich (*Conurus aeruginosus*, L.) hat sich die Nachbarschaft der ständig plappernden Amazone recht zunutze gemacht, besteht doch sein Sprachsatz z. B. aus den Worten Lora, Lorita, Loriterta, Jakob, Helene, Papa, Kakadu und komm, komm. Manche Blausirnamazone, die als begabter Sprecher ausgebaut wird, kann nicht viel mehr. Wenn der Sittich nur nicht so unsinnig kreischen möchte! Es ist ja ein mildebrnder Umstand, daß er diese Tätigkeit betreibt, um meine Aufmerksamkeit zu erregen. Wenn ich an seinen Käfig trete, ist er still. Da ich aber dort nicht immer Schilwache stehen kann, behält er zum Kreischen doch Zeit in Hülle und Fülle, und er kann's genau so gut wie der energischste Mönchsittich. Schon mein 14 Monate alter Sohn hält sich dabei immer ganz entfernt die Ohren zu.

Ein paar Nötellammern (ich erhielt allerdings zwei Männchen, nach der alten Regel: ein Paar sind zwei) brachten mir typhösen Durchfall ins Haus und nahmen zur Gesellschaft außer einem mit ihnen eingetroffenen Atlasfinken auch noch ein paar allein-gewöhnnte Vögel in die himmlischen Hirsefelder mit. Das eine Männchen, das noch ein paar Tage gesund war, sang eine längere Strophe. Alles in allem sind unsere Gartennammern, wenn sie vor Fettsucht bewahrt ebenso schmucke Vögel und ebenso gute Sänger. Jedenfalls hat die Sache das Gute, daß ich wieder eine Firma aus der Liste meiner Lieferanten gestrichen habe. Sollte mein alter Neuulmer Geschäftsfreund einmal Nötellammern anbieten, würde ich mir aber doch wieder einige kommen lassen, bin ich doch seit dem Aufenthalt im Orient den Ammern aller Art nicht abhold.

Eine ganz köstliche Färbung erhielt nach der Maufer mein vorjähriger Hänflingskanarienvastard. Anfänglich dachte ich allen Ernstes, er habe eine rote Brust bekommen, als ich mir dann aber die Sache näher betrachtete, sah ich, daß es sich nur um ein überaus ansprechendes Rostrotbraun handelt, zwischen dem sich mitten auf der Brust, nach den Seiten zu sein abgetönt, ein gelber Streifen hinzieht. Singertut er auch recht fleißig. Orgelt aber mein Rothänfling in seine Lieber hinein, so wird es einem doch unmöglich, diesem Blendlingsgefange viel Geschmack abzugewinnen.

Noch einige Tage, dann ist der 1. Oktober. Für den Vogelliebhaber jetzt ein wichtiger Tag! Und ich möchte manches Neue haben und doch dafür nichts Altes weggeben. Kästen und Kästen sind voll und für weitere ist kein Platz. Wer weiß, wie ich über diesen Zwiespalt der Dinge hinwegkomme.



### Kleine Mitteilungen.

**Späte Schwalbenbrut.** In einem Hause meines Wohnortes befindet sich noch ein Schwalbennest mit Jungen. Münsterreif, den 23. September 1911.

R. A. Numler.

**Den Kottopfgirlitz** — *Serinus pusillus* (Pall.) (siehe 66. S. 315) hält Herr Oberlehrer Braun in der Voraussetzung, daß er ebenso leicht wie der gemeine Girlitz mit anarienvögeln sich paare, für einen zur Züchtung von Mischungen sehr geeigneten Vogel, hoffend, daß seine schöne Gefiederfärbung sich auch auf die Mischlinge übertrage. Leider ist der Vogel seit langer Zeit nicht erhältlich. Früher wurde er zuerhalten von einem Moskauer Vogelhändler in einigen Exemplaren nach Berlin gebracht und gelangte auch in das damals in Brehm geleitete Berliner Aquarium. Er soll sich im einen Käfig nicht gut halten, aber sonst recht zahm werden und sich ungefähr so benehmen wie unser Girlitz. Zur Nahrung erhielten die Vögel Rübsen, Lein- und Mohnsamen. Sein Äußeres gleicht dem des Girlitz. Den Gesang nennt Kadde „sehr annehm“. Gegen hohe Wärme soll der Vogel empfindlich sein. Er brüht im Kaufasus, Taurus, Nordpersien, durch Afghanistan zum nordwestlichen Himalayagebiet. Zu seinem Aufenthalt wählt er hochgelegene Gebirgswälder (3000—10500 engl. Fuß), und nur im Winter geht er in tiefere Lagen hinunter. Die Gefiederfärbung ist folgende: Stirn bis über das Auge lebhaft orangefort; Kopf, Kinn, Kehle, schwarz mit dunkelblau-schwarzem Schimmer; Bürzel fast rein dunkelblau; übrige Oberseite schwarzbraun, alle Federn mit goldgelben Säumen, Oberflügeldecken mit weißlich gelben Säumen; die Federn der übrigen Unterseite schwarz mit gelben Säumen und Spitzen; Bauchmitte, Unterschwanzdecken gelb; Flügeldecken schwarzbraun, mit breiten gelben Säumen und weißen Spitzen; Schwinge schwarzbraun, Handschwinge mit schmalen gelben, Endschwinge mit breiten, weißlichen Säumen an der Außenseite; Steuerfedern schwärzlich mit gelben Außen- und grauweißlichen Innenflügeldecken; L. 116—118, Fl. 75—77, Schw. 58—60, Schn. 15 mm. ♀ kleiner und weniger lebhaft gefärbt.

Die erste, in freier Gartenvoliere aufgebraute Brut der gelben Wellensittiche war schon ausgeflogen, als ich die Jungen noch nicht voll befiedert hatten. Die Schwinge waren gut ausgebildet, dagegen Rücken und Bauch, Hals und Schenkel nur mit spärlichem Flaum bedeckt. Ich hielt in derselben Voliere damals zwei Sonnenvögel. Nun erkrankten die gelben Wellensittiche bei der Aufzucht ganz plötzlich an einer Krankheit, bestehend aus Eierrot, Nervenpuppen, Mehlwürmern usw. Ich glaube die Schuld an dieser Krankheit liegt in der Fütterung zu liegen. Es fehlte ihnen die nötige Kieselsäure der Hirse, denn Hirse wurde gar nicht gegeben. Ich fing die Sonnenvögel heraus und fütterte nur noch Hirse, Glanz und wenig Hafer unter täglicher Beigabe von Vogelmilch und Grassämereien, und jetzt nach vier Wochen ist das Gefieder der Jungen prachtvoll! Im vorigen Jahre habe ich bei keiner der zahlreichen Bruten einer Wellensittiche mangelhafte Befiederung bemerken können, bei damals allerdings wenig Weichfutter gefüttert. Immerhin ist es doch eigenartig sonderbar, daß die Vögel nicht selbst zu ihrer Verfügung stehende Futter richtig auswählten — hatten ja frische Zweige, Grünzeug, halbreife Sämereien, etc., Glanz im Überfluß. A. Voigt.

### Sprechsaal.

(Steht den Abonnenten kostenlos zur Verfügung.)

#### Antwort.

Zur Behandlung eines kranken Gimpels in Nr. 38. So man setzt den Vogel in einen unten nur mit Gitter beschriebenen Käfig direkt auf ein Gefäß mit Wasser, deckt alles ab, so daß der Dampf nicht entweichen kann, und bringt das Wasser in dem Gefäß zum Kochen. Den Vogel läßt man in so 1/2 Stunde in Dampf stehen, dann ist er — nein, verstehen Sie, Herr Müller, nicht gesund, sondern — gesottet. Es wäre nämlich nicht nur eine Pseudofur, sondern eine rechtliche Kur nach der Methode Dr. Eisenbart. Im Rufe sind diese Dampfbäder doch schon richtig beschrieben worden und wird es schon als gründliches Dampfbad bezeichnet wie folgt: einen Eimer mit heißem Wasser halb voll füllen, auf den Eimer den Käfig setzen und das Ganze verhüllen.

Paul Mühle, Berlin.

In Heft 24 berichtet Herr M. Schlusche über Erkrankung von Hänflingen und Stieglitzen bei starker Fütterung mit Löwenzahn. Ich selbst halte die genannten Vögel mit verschiedenen Arten zusammen in Gartenvoliere. Seit März füttere ich Löwenzahn, zuerst die Knospen, dann Blätter und Blüten und seit etwa 5 Wochen den Samen, allerdings nie allein, sondern stets daneben alle möglichen Grassämereien, sehr viel Vogelmilch, Melbe und Hirsentäschelkraut. Obgleich ich große Mengen Löwenzahnsamen verfütterte und die Vögel alle — vom Gimpel bis zum Schmetterlingsfinken — davon stets zuerst nahmen, habe ich keine einzige Erkrankung erlebt. Ich habe erst vor einigen Tagen in meinem Garten vor der Stadt beobachtet, wie die Hänflinge von weit und breit dahin kommen, um gerade Löwenzahn zu suchen, der sonst kaum noch zu finden ist. Herr Dr. Otto schrieb, daß viel organisches Kochsalz in der Löwenzahnwurzel wäre, und ich denke, wenn man nicht ausschließlich Löwenzahn füttert, kann man den Vögeln kaum was Besseres bieten als gerade ihn. Mein Hänfling bekam in diesem Jahre eine rote Brust, wenn auch nicht eine so leuchtend rote, wie die in Freiheit lebenden.

A. Voigt.



### Bücher und Zeitschriften.

Staatlich autorisierte Versuch- und Musterstation für Vogelschutz, Schloßgut Seebach (Kreis Langensalza).

Leitung: Friedrich Schwabe, Besitzer Hans Freiherr von Berlepsch. III. Jahresbericht vom 1. April 1910 bis 1. April 1911, Gera-Neuß, 1911.

Der vom Besitzer und dem Leiter der Versuchstation erstattete Geschäftsbericht gibt eine Übersicht über den umfangreichen Schriftverkehr der Geschäftsstelle, berichtet über den Besuch der Station, die vom Leiter derselben veranstalteten Lehrkurse, Vortrags- und Begutachtungsreisen, über den großen Aufschwung, in welchem die Verbreitung des naturgemäßen Vogelschutzes begriffen ist. Von großem Interesse sind die Mitteilungen über die auf der Station selbst vorgenommenen Arbeiten. Bei der Bekämpfung der Vogelfeinde, der fortgesetzt Aufmerksamkeit gewidmet wird, ist zu erwähnen, daß die wiederholte Vermehrung der Wanderratte nicht zu verhindern war und eine nachdrückliche Bekämpfung dieses schädlichen Nagers nötig sein wird. Auch die beiden Sperlingsarten haben etwas zugenommen. Die Witterungsverhältnisse waren der Vermehrung der Nager günstig, ein Umstand, der sich durch arge Verwüstungen in den Schusulanlagen bemerkbar machte. Als Brutvögel wurden auf der Station neu beobachtet: Ringeltaube, Schwanzmeise, Kofelchen. Girlitze wurden häufiger gesehen, die Zwergtaucher nisteten wieder auf dem Parteeiche, die Brut wurde durch Wanderratten vernichtet. Zahlreicher als früher trat der Raubwürger auf. Die Zahlenverhältnisse der Körnerfresser zu den Insektenfressern verschoben sich zugunsten der letzteren. Als bisher wenig beachteter Vogelfeind entpuppte sich die Brandmaus, welche Nisthöhlen und auch Nester der Freibrüter für sich in Anspruch nahm. Die „Nüchternheit“ der Vögel auch für den Weinbau wird hervorgehoben. Ob mit Recht, mag dahingestellt bleiben. Den voraussichtlich guten und wohl auch reichlichen „heurigen“ verdanken wir jedenfalls der anhaltend günstigen Witterung, welche die Gesehne schnell zur Blüte brachte, und so die Weinschädlinge schneller und gründlicher vernichtete, als es unseren Kleinvögeln ja möglich sein wird. Bezüglich der Nisthöhlen wird bemerkt, daß immer noch ein schnell zu öffnender und niederschlaglicherer Verfall der Bedachung fehle, obgleich er sehr erwünscht sei. Sehr bewährt hat sich eine von der Bodenmulde senkrecht nach außen führende, etwa 3 mm starke Bohrung, die z. B. bei Schlagweiser in die Nisthöhle eindringender Feuchtigkeit einen Abzug sichert.

### Aus den Vereinen.

„Aegintha“, Verein der Vogelfreunde zu Berlin. Vereinsitzung am Donnerstag, den 5. Oktober 1911, abends 8 1/2 Uhr, im Vereinslokal, Straßauer Straße 3. Tagesordnung: 1. Verlesung des Sitzungsberichtes vom 21. Sep-



tember. 2. Ornithologisches: Interessante Berichte usw.  
3. Anmeldung neuer Mitglieder. 4. Geschäftliches, Allgemeines, Fragetasten. Gäste willkommen.

Der Vorstand. J. A.: D. Borbrodt, II. Schriftführer,  
O 112, Wefersstraße 28 I.

## Vom Vogelmarkt.

Von seltener auf den Vogelmarkt kommenden Vögeln werden angeboten  
August Fockelmann, Tierpark, Hamburg-Großvorstel:  
Feuerflügelsittiche.

v. Klitzing, Köln, Hohenstaufenring 3: 1,1 kleine  
Kubafinken, 1,1 Binsenastrilbe, 1,1 Auroraastrilbe, 1,1  
Rossambitzseige, Stieglitz & Kanarien.

u. Diszewski, Dornawatra, Bukowina: 1,1 Sonnen-  
astrilbe, 1,1 kl. Kubafinken, 1,0 Kapuzenzeigig, Goldstrin-  
blattvoegel.

6. Schöndube, Berlin, Elisabethkirchstraße 1: Gold-  
tragen-, Kubafinken, 1,0 Schilfsinf, Sabiar (?), Jamaika-  
Tropical.

Wilhelm Uhl, Hof in Bayern: Paradiesamandinen.  
Offerten unt. A. Z. an „Ges. Welt“: 1 Mdn. Bach-  
stelze (M. alba).

## Patentschau

Vom Verbands-Patentbureau  
O. KRUEGER & Co., DRESDEN, Schloßstr. 2.  
Abschriften billigst. Auskünfte frei.

### Gebrauchsmuster:

Nr. 45 h. 476281. Zusammenlegbarer Vogelkäfig unter An-  
wendung von Gelenken zwischen den vier Seitenwandungen.  
Jos. Emmer & Comp., Mähr. Schönberg, Oterr.  
Ang. 29./7. 11.



fieder zu erneuern. Sie ist infolge allgemeiner Körperschwäche  
eingegangen. Der Grund der Erkrankung konnte nicht er-  
mittelt werden, zumal Fragesteller es unterlassen hat, irgend-  
welche Angaben über Haltung, Fütterung und Benehmen des  
Vogels, Krankheitserscheinungen od. dgl. zu machen.

Herrn B. B., Leipzig-Reudnitz. Das Weibchen Schmetter-  
lingsstink ist infolge von Legenot eingegangen. Es konnte  
ein weichschaliges Ei nicht legen. Die Vögel können bei Tage  
jetzt noch immer ins Freie gelassen werden. Manche Vogelpfleger  
lassen ihre Vögel, auch Prachtfinken das ganze Jahr hindurch  
ins Freie. Es ist aber zweckmäßig, die Vögel dann durch  
eine feste Überdachung und durch Vorhängen mit Matten oder  
Tüchern an der dem Wind und Unwetter am meisten aus-  
gesetzten Seite zu schützen.

Herrn B. M., Berlin; Herrn B. H., Berlin, Herrn  
Dr. C., Karlstadt; Herrn Th. P., Greifswald; Herrn F. v. L.,  
Danzig-Langfuhr; Herrn stud. jur. E. W., Wilhelmshaven;  
Herrn A. S., Sofia; Herrn J. K., Zürich; Herrn A. K. N.,  
Münsterfeld: Beiträge dankend erhalten.

Herrn K., Charlottenburg. Den Rotkopfgirlitz finden  
Sie auf S. 315 abgebildet und auf S. 319 unter „Kleine  
Mitteilungen“ beschrieben. Mir ist nicht bekannt, ob der Vogel  
in neuerer Zeit schon einmal in Gefangenschaft gepflegt wurde.  
Früher wurde er zuweilen eingeführt.

Bereinigung der Liebhaber einheimischer Vögel zu Berlin.  
Es war leider nicht mehr möglich, die Vereinsanzeige recht-  
zeitig zu veröffentlichen.

Herrn E. V., Agram. Es kommt häufiger vor, daß  
insektenfressende Vögel nur trockenes Futter annehmen. Man  
kann sie aber doch auch an die Annahme feuchten Futters  
gewöhnen, indem man dem Trockenfutter zuerst eine nur geringe

Menge erweichten Futters zusetzt, diese allmählich vermehrt und  
die Gabe Trockenfutter dementsprechend vermindert, bis schließlich  
nur erweichtes Futter gereicht wird. Das gilt nicht nur für  
Rotkehlchen, sondern auch für die Schamadrossel, welche  
auf dem umgekehrten Wege an trockenes Futter zu bringen  
wäre. Zuträglicher und naturgemäßer ist aber die Darbietung  
feuchten Futters. Bezugsquellen kann ich an dieser Stelle nicht  
angeben. Nebenfalls ist das Gewünschte bei den großen  
Hamburger Firmen erhältlich.

Herrn J. F., Straßburg i. G.; Herrn H. G., Damerow  
ist brieflich Bescheid zugegangen.

Herrn E. G., Rürberg. Beitrag dankend erhalten.

Herrn J. St. S., Schwabach. Das Selbstrupfen des  
Wellensittichweibchens ist eine bei Papageien leider häufig  
auftretende Krankheitserscheinung. Neben dem üblichen Futter  
Hirse, Spitzkorn, Hafer wird reichlich Grüntraut gereicht und  
ins Trinkwasser Calcaria carbonica D. 6 gegeben. Mir wird  
von verschiedenen Seiten mitgeteilt, daß die Gaben dieses  
homöopathischen Mittels gute Wirkung in dergl. Fällen habe.

Herrn C. L., Schwelm. Von den genannten ist der Blin-  
hänfling der beste Sänger. Dann folgt der Alpenstieglitz,  
der bei uns vorkommende Stieglitz, der Erlenzeisig,  
Birkenzeisig, Berghänsfling. Es ist bei diesen gleich, ob  
es Herbst- oder Frühjahrsfänge sind. — In dem genannten  
Raum kann eine gute Schamadrossel gehalten werden. Der  
Gesang ist nicht so laut, daß er einen normalen Menschen  
belästigt. Im Frühjahr, zur Brutzeit, steigert sich meist die  
Tonstärke. Man hat es dann aber durch Verabreichung wenig  
anregenden Futters, besonders durch Fortlassung von Mehl-  
würmern und anderen Gefangnisreizmitteln in der Hand, den  
Sangeseifer herabzusetzen. Ich würde keinen anderen so dauer-  
haften und leicht zu verpflegenden Vogel zu nennen, der zugleich  
schön und lange Zeit, fast das ganze Jahr hindurch, singt.

Herrn J. W., Schöneberg. 1. Die Papagetamandine  
ist einem Gallenleiden erlegen (Gelbsucht). 2. Die Züchtung  
von Blauastrilben gelingt selten, weil die alten Vögel meist  
die jungen ohne frische Ameisenpuppen nicht aufziehen. Da  
die alten Vögel aber die gequollenen Puppen gern fressen, ist  
der Erfolg doch nicht ausgeschlossen. Nebenfalls ist es ratsam,  
neben den Ameisenpuppen auch gehacktes hartgekochtes Ei und  
kleine, möglichst frisch gehäutete Mehlwürmer zu reichen.

Herrn Fortlassessor D., Udermünde. Der Birkenzeisig  
litt an Lungenentzündung. Dazu kam die Mauter, welche die  
Kräfte des Vogels in Anspruch nahm. Beides hat seinen Tod  
herbeigeführt.

Herrn K. L., Berlin. Beide Arten der Kubafinken  
sind gute Züchtungsvögel. Sie unterscheiden sich nicht nur  
durch die Größe, sondern auch durch die Färbung. Der kleine  
Kubafink ist an Stirn, Bügel, Ohrgegend, Kinn, Kehle schwarz;  
Oberkopf dunkelgrünlichschwarz; oberhalb des Auges beginnend  
die schwarze Kopf- und Kehlfärbung begrenzend ein breites  
gelbes Band; übrige Oberseite olivengrün, Oberbrust schwarz;  
nach hinten grau, von der Bauchmitte an weißlich werdend;  
Seiten oliv überhaucht; Schwingen, Schwanz dunkelbraun mit  
olivfarbenen Rändern; Auge braun; Schnabel schwarz; Füße  
braungrau. Länge 96 mm. ♀: die beim ♂ schwarzen Zeich-  
nungen düstergrau; das gelbe Band bräunlich; Oberseite grün;  
Unterseite grau ohne Schwarz an der Brust; Säume des  
Flügels und Schwanzes schmaler. Der große Kubafink ist  
oberwärts olivfarben, schmaler Stirnstreif, Bügel, breiter Bart-  
streif nach hinten die Ohrgegend begrenzend, vorn über den  
Kopf sich hinziehend schwarz; Augenbrauenstreif, Strich vor  
dem unteren Augenlid, Kehle gelb; Unterschwanzdecken grünlich-  
grau, heller gerandet; sonst wie vorstehende Art, Länge  
105—115 mm. ♀: die beim ♂ gelbe Zeichnung matt  
bräunlichgelb, die schwarzen bräunlichschwarz, sonst wie vorige;  
Nähers f. Dr. K. Ruß „Vogelzuchtbuch“. Abbildungen beider  
f. S. 317.

Herrn G. M., Innsbruck; Herrn R., Ludwigsdorf, ist  
brieflich Bescheid zugegangen.

Herrn B. B., Zeidler (Böhmen). Man kann Zebrafinken  
und japanische Mövchen in einem ungeheizten, frostfreien  
Raum überwintern. Es gibt kein Mittel, um das Absterben  
der Jungen in den Eiern zu verhindern. Alles was wir tun  
können, ist die richtige Pflege der Eltern. (Siehe fremdländische  
Stubenvögel von Dr. K. Ruß.)

Herrn Sch., Karlsruhe. Die jungen Zebrafinken sind von den  
Allen nicht mehr gefüttert worden. Infolgedessen gingen sie ein.



# Die gefiederte Welt.



Wochenchrift für Vogelliebhaber.

## Weiteres über den Vogelschutz der Exoten.

Von Postmeister Beyer.

(Nachdruck verboten.)

Es war mir ein Vergnügen, den Aufsatz, Nichtlinten für gemeindliche Vogelschutzpolitik von Dr. jur. Weigand in Lohr in den November-Nummern der „Gefiederten Welt“ zu lesen. Wieviel Anregungen und herzigenswerte Hinweise gibt Herr Dr. Weigand dem Vogelfreund an die Hand. Wir, die wir uns Vogelliebhaber nennen, sollten auch in erster Linie die Anwälte der gefiederten Geschöpfe im Haushalte der Natur sein, sie da vertreten und schützen, wo ihnen Widerfacher erstehen, sei es unter Menschen oder Tieren. In erster Linie gilt dies natürlich für die einheimische Vogelwelt. Aber es muß auch eine Bewußtspflicht für den wirklichen Vogelfreund sein, für das Wohlergehen derjenigen gefiederten Geschöpfe zu wirken, die zum Teil auch auf seine Veranlassung aus ihrer Heimat entführt werden, um unserer Liebhaberei zu dienen. Auf diesem Gebiet ist eine Reform dringend nötig, und es sollten sich die Federn spitzen, um eindringlich das Gewissen zu schärfen, damit ein wirklicher Schutz auch diesen armen Geschöpfen zuteil werde, deren Los ich vergleichen möchte, mit dem der armen Schwarzen, die als Sklaven aus ihrem Vaterlande verschleppt wurden, um dem Eigennutze ihrer Mitmenschen zu dienen.

In der Nummer 47 für 1910 der „Gefiederten Welt“ fand sich eine Annonce in Fettdruck, durch welche ein Herr in Schweden rotköpfige Gouls für 10 M das Stück suchte. Ob wohl von den vielen nicht zu lange vorher eingeführten Vögeln dieser Art noch ein Exemplar am Leben ist? Nun vielleicht gerät jenes dazu, welches ich im September von Herrn Ditzel, Leipzig-Gohlis, erhielt, und das nach langem Siechtum in meiner Voliere sich jetzt eines leidlichen Wohlseins erfreut. Ich hatte die genannte Vogelzucht ersucht, mir Gouls — einerlei ob rot- oder schwarzköpfig — für den Fall zu liefern, daß sie gesunde Vögel garantieren könne. Darauf erhielt ich ein Männchen rotköpfige und ein Weibchen schwarzköpfige Goulsamandine. Das letztere kam zwar noch lebend an, wurde aber vor der Entnahme aus dem Versandkäfig als Todeskandidat erkannt. Es fristete sein vergiftetes Dasein auch nur noch

zwei oder drei Tage und verschied trotz sorgfältigster — und ich glaube auch sagen zu können sachkundiger — Behandlung. Herr Ditzel lieferte anstandslos als Ersatz andere Vögel.

Das rotköpfige Männchen war zwar glatt im Gefieder, als ich es aus dem Kästchen nahm, sein Verhalten zeigte jedoch, daß auch in seinem kleinen Körper böses Gift stecke. Es war völlig abgemagert und so schwach, daß es sich nicht wieder auf die Sitzstange hinaufarbeiten konnte, wenn seine Käfiggenossen es von derselben hinabstießen.

Es war nun meine Aufgabe, ihm doppelt sorgfältige Pflege angedeihen zu lassen. Zuerst nahm ich wahr, daß weiße und gelbe Hirse, wie sie im Versandkäfig gereicht war, nicht sein Fall sei. Er rührte sie kaum an. Von dem verschiedenartigen Körnerfutter, das ich ihm reichte, wählte er zuerst Reis in Hülsen, den ich anfangs aufbrühte, dann hielt er sich zumeist an Glanz. Erst später fraß er auch die verschiedenen Hirsesorten. Seine Entleerungen waren durchfallähnlich. Ich schloß daher unter Berücksichtigung der Behandlungsart, die diesen kleinen Märtyrern meist zuteil wird, auf eine Erkrankung an Sepsis. Ich habe bereits mehrfach bei meinen kleinen Lieblingen die Homöopathie mit Erfolg angewendet, so versuchte ich es bei meinem kleinen Patienten mit Phosphorsäure (3. D.). Ich gab ihm einige Tropfen der Tinktur im Trinkwasser. Nach einiger Zeit erhielt er noch Calcarea phosphor. (6 D.) aus Dr. Schüßlers biochemischer Apotheke. Es zeigte sich erfreulicherweise ziemlich bald Besserung. Er nahm auch körperlich zu. Nach zwei Monaten, Anfang Dezember, war er so weit, daß er seine Mausier glatt durchmachte.

Ich möchte nun hierbei bemerken, daß sich dieser Vogel notorisch krank zeigte, als er zum Versand kam. Es ist mir daher unbegreiflich, wie ein erfahrener Vogelhändler demselben eine Reise im kleinen Kastenkäfig zumuten konnte! Von dem schwarzköpfigen Weibchen ganz zu schweigen! —

Ich habe bereits bemerkt, daß ich vollen Ersatz erhielt. Dies soll jedoch nochmals hervorgehoben werden, damit meine Rüge nicht mißverstanden wird. Ich muß jedoch entschieden dagegen protestieren, daß derartigen Todeskandidaten eine Reise im Versandkäfig zugemutet wird, aus Rücksicht vor allem auf

Menschlichkeit, dann aber auch, weil sie mir mit einem vertrauensvollen Geschäft nicht vereinbar erscheint.

Hier ist der Punkt, wo eine Reform vor allem einzusetzen hat. Ich beziehe seit 40 Jahren Exoten aus den Vogelhandlungen, auch hat mir mein Beruf Einblick in diese Dinge verschafft. Ich weiß davon manches zu erzählen. Der von mir angeführte Fall ist nicht vereinzelt, ich möchte sagen: er bildet die Regel. Er kann darum auch nicht — und soll nicht — als ein besonderer Vorwurf gegen eine einzelne Handlung erscheinen. Rügen müssen jedoch, wenn sie eindringlich wirken sollen, klar und bestimmt vorgebracht werden. Ich wünschte, alte erfahrene Vogelwirte folgten auf diesem von mir betretenen Wege nach, und unser Leitblatt machte sich zu unserem Sprachrohr. Abstrakte Nebensarten werden uns dabei nicht viel nützen. Konkrete Fälle müssen in den Klagen vorgebracht werden — selbstverständlich durchaus sachlich gehalten.

Ich behaupte, und, wie ich bereits bemerkte, ich habe eine vierzigjährige Erfahrung: mehr als die Hälfte aller Vögel wird bereits krank in die Versandkäfige gesteckt. Und nicht etwa nur die seltenen, wo es für den Händler schwer ist, eine Bestellung auf gesunde Vögel jener Sorte auszuführen, weil er eben keine Auswahl hat. Nein, auch die kleinen zu Hunderten und Tausenden eingeführten „Senegaltvögel“, sie werden so lange abgeschoben, wie ihre schwache Widerstandskraft reicht.

Die Händler sind gewiß in übler Lage, denn sie beziehen die Ware aus der ersten Hand bereits krank. Hier komme ich nochmals auf das in meinem Aufsatz in Nummer 47 für 1910 gerügte Zusammenraffen dieser gefiederten Ware zurück.

Ich hatte in meinem Aufsatz die Befürchtung geäußert, die Grenzen Australiens würden uns demnächst gesperrt werden, wie die der (Nordamerikanischen) Vereinigten Staaten. Nur zu bald ist also diese für den „Vogelliebhaber“ verhängnisvolle Maßregel eingetreten. Der wahre Vogelfreund könnte sich freilich nur über dieselbe freuen. Bei wem haben wir uns für dieselbe zu bedanken? Bei denjenigen, die sich begünstigen zum Fang der Zwölftausend. Wenn derartige ein verständiges Mitglied der Regierung in den fraglichen Ländern liest, muß er da nicht seine Hand schützend über die Bedrohten halten?

Werden wir nun endlich, endlich lernen aus diesen Maßregeln, die uns auf die Finger schlagen, und zwar recht empfindlich! Wir werden es schon merken bei der Einfuhr, wo die von uns so begehrten Australier rarer auftreten werden, wie auch bei den Nordamerikanern, dem roten Kardinal, dem Indigo finf und dem Hüttenfänger.

Wollen wir nun doch für jene Gebiete wenigstens, wo uns noch freie Hand gelassen ist, daraus eine Lehre ziehen.

Als feinerzeit der Altmeister in der Stubenvogelpflege, Dr. Karl Ruß, ausgehend von dem Gedanken eines gesunden Vogelschutzes für die Heimat, in seinen vollstümlichen Schriften zur Pflege der Exoten aufforderte, hat er wohl nicht daran gedacht und noch weniger beabsichtigt, daß ein derartiger Vandalismus einreißen würde, dem wir jetzt derartige Schutzmaßnahmen der bedrohten Länder verdanken. Ihm schwebte

hauptsächlich der Gedanke vor, Stubenvögel als Ersatz für unsere mehr und mehr fehlenden einheimischen Vögel zu beschaffen. Es sollten Vögel gefunden werden, die im Käfig leicht gezüchtet werden könnten und zum lieben Haustiere würden, wie unser Kanarienvogel. Damit war dann dem wirklichen Vogelfreunde und dem Vogelschutze gebient. Während Dr. Ruß hauptsächlich an die Käfigvögel dachte, wollte Dr. K. Bolle Ersatz für unser ausgerottetes heimisches Geflügel beschaffen. Das waren die edlen Bestrebungen vor fast einem halben Jahrhundert. Was ist daraus geworden! Besinnen wir uns doch auf eine gesunde Ethik auf diesem Gebiete.

Gewiß ist es erlaubt und wünschenswert, daß sich der Mensch aus den gefiederten Geschöpfen zum Haustiere die auswählt, welche seinem Geschmack entsprechen. Bei sachgemäßer Einfuhr wären gesunde Vögel in unsere Käfig- und Vogelstuben gekommen, berufene Leute hätten mit ihnen Zuchtversuche gemacht, und wir hätten längst eine stattliche Auswahl selbstgezüchteter Käfigvögel geschaffen, die auch weitgehendem Bedürfnis genügt hätten. Ist es aber nötig, daß dem Geschmack des einzelnen, der es sich leisten kann, Helatomben dieser kleinen lieblichen Lebewesen geopfert werden? Indessen bei gesunder Entwicklung des Imports wären alle auf ihre Rechnung gekommen: die zoologischen Gärten, die Forscher, die Liebhaber; sie hätten die seltenen und begehrten Vögel je nach ihrem Vermögen erworben, zu vielleicht höheren Preisen, aber gesund. Dann hätten sie, was sie wünschten. Kann dem Bezieher damit gebient sein einen Vogel auf einige Tage zu erwerben und dann noch als Jammerbild. Ob wohl noch einzelne Exemplare von jenen berückichtigten Massentransporten, auf die man sich etwas zugute tat, übrig sein werden?

Also endlich Reformen in der Einfuhr und im Handel. Diejenigen Vogelhandlungen, denen auf ein reelles Geschäft etwas ankommt, sollten sich zu einem Kartell zusammenschließen. Sie müssen den Import nach Grundsätzen eines gesunden Vogelschutzes für Exoten beeinflussen, welche von wohlwollenden Kennern aufgestellt sind; und es werden weiter Grundsätze im Vogelhandel Platz zu greifen haben, wie sie jedes andere Geschäft befolgt, das auf Achtung und Ansehen Anspruch erhebt. Wir werden dann vielleicht auf diesen oder jenen Vogel verzichten müssen, es wird für den einzelnen auch ein höherer Preis bezahlt werden, mag sein, aber wir werden trotzdem auf unsere Rechnung kommen.

Wenn dann die Käfige der Vogelhandlungen etwas weniger von kranken und stehenden Vögeln bevölkert sein werden, findet sich vielleicht Neigung und Geschick, als Ersatz für den Massenbezug eine rationelle Vogelzucht anzulegen, welche dem Vogelschutz auch der Exoten dienen könnte. Dann wären wir wieder auf dem richtigen, uns von Dr. Ruß gewiesenen Wege.

### Über das Halten von Weichfressern im Gesellschaftskäfig.

Von Dr. Karl Schumacher.

(Nachdruck verboten.)

Über das Halten von Weichfressern im Gesellschaftskäfig schreibt Herr Lauzil im Heft 29 und ich kann mich mit dessen Ausführungen voll einverstanden erklären,

nachdem ich wohl schon 25 Jahre lang diesbezügliche Versuche und Erfahrungen gemacht habe. Der Vogelfreund und aufmerksame Beobachter hat so viele Bekannte in der Vogelwelt, die er in seiner Nähe nicht missen will, und ist es das eine Mal der Gesang, das andere Mal die Farbe, die Gestalt, das muntere Wesen, kurz, der verschiedene Charakter, der uns jeden von ihnen lieb und wert erscheinen läßt. Um aber den Vogel so schätzen zu können, wie er uns in der Natur erscheint, muß derselbe auch annähernd dieselbe Freiheit und Bewegungsmöglichkeit genießen, und dies besonders bei solchen Vögeln, welche mehr durch ihre anmutige Gestalt und nobles Auftreten, als durch ihren Gesang oder Farbenpracht unser Gefallen erregen; ich meine da besonders die Nachtigelzen, Rotschwänzchen, Pieper, Schmäger, Weisen u. dgl. Jedenfalls müssen die Vögel schon an das Futter

vollständig gewöhnt sein, bevor sie in den Gesellschaftskäfig kommen, und in den ersten Tagen soll man öfters Nachschau halten, ob dieselben wohl das Futter finden und nicht von den andern Käfiggenossen verdrängt oder verfolgt werden. Besondere Vorsicht ist da nötig, wenn man sehr zarte Vögel in den Gesellschaftskäfig setzen will, wie Laubsänger, Fliegenschmäpper, Zaunkönig, Goldhähnchen usw., und man muß dieselben

sofort entfernen, wenn man bemerkt, daß sie sich nicht zurechtfinden können oder Furcht zeigen; es wäre dann besser, wenn Gelegenheit geboten ist, für die zarten Vögel einen eigenen Gesellschaftskäfig einzurichten.

Daß man keine Würger in einen Flugkäfig bringen darf, auch nicht jungaufgezogene, ist selbstverständlich, auch läßt man die Kohlmeisen besser fort, es ist ihnen nicht immer zu trauen, während ich Kleiber stets als sehr friedfertige Genossen gefunden habe; schlechte Erfahrungen habe ich einmal mit einem Rotkehlchen gemacht, welches mir einen Baumpieper und eine Feldlerche zu Tode peinigte; kurz, eine gewisse Aufsicht, besonders wenn man Streit süchtigen oder den Verfolgten entfernen, bevor ein Unglück passiert. Viel friedfertiger sind meist die größeren Vögel, wie Stare, Drosseln, Wiesenschwarrer oder Sumpfvogel; sie kümmern sich meist gar nicht um die andern, wenn sie nur Futter genug haben, und daher ist es gut, wenn man mehrere Futtertröge

aufstellt, damit auch die Schwächeren nicht zu kurz kommen. Ich habe da wohl auch Abhilfe getroffen, indem ich Mehlwürmer extra verteilte oder das Futter für die zarteren Vögel unter einem weimaßigen Käfig oder Gitter angebracht, durch welches die großen Vögel nicht durchschlüpfen können. Die guten Sänger, wie Nachtigall, Grasmücken usw. halte ich meist während der Gesangszeit in Einzelkäfigen, dann aber während der gesanglosen Zeit, während der Mauser oder wenn sie nicht wohl auf sind, habe ich solchen Vögeln den Gesellschaftskäfig zur Sommerfrische angewiesen, was ja so gelten kann, wenn der Käfig groß genug und im Freien untergebracht ist.

Mein großer Gesellschaftskäfig mißt 4×2×1,5 m und ist an einer Mauer im Garten angebracht, welcher mit hohen Fichtenbäumen bepflanzt ist. Die Hälfte des Daches ist Holz, die andere Gitter, so daß die Inwohner auch Regen genießen können, wenn es ihnen beliebt. Natürlich ist außer für Futter auch für Trinkwasser und Badegelegenheit gesorgt und genügend frische oder dünne zweigreiche Bäumchen oder Sträucher angebracht. Daß ich da auch an sonst unbedeutenden Vögeln Freude finden kann, wenn sie nur ihr natürliches Wesen zeigen können, ist begreiflich und habe ich wirklich mit der Beobachtung des Treibens in diesem Vogelhause das

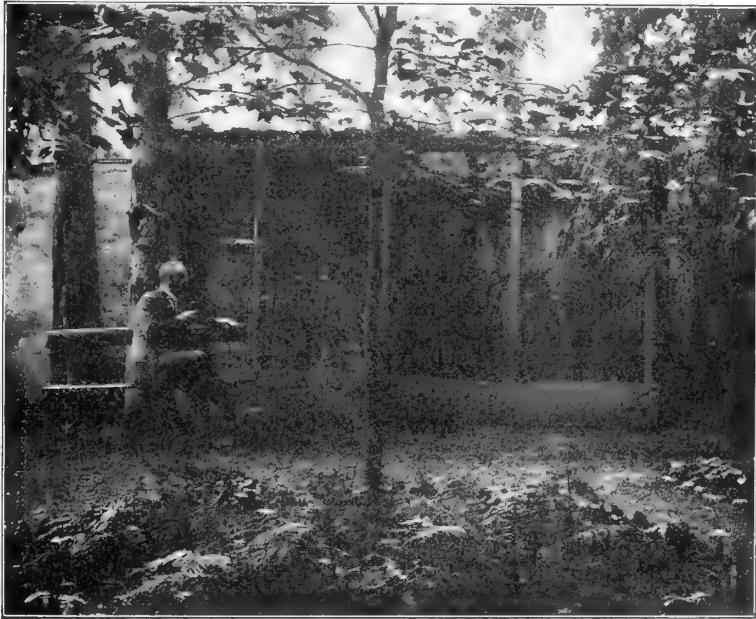

„Meine Weichfresservoliere.“

gefunden, was ich mir als Herzenswunsch meiner Jugend erträumt und nun auch neben mir meiner großen Rinderschar Freude bereitet. Und heute noch danke ich dem „Vater Ruß“ für sein Buch „Meine Freunde“, das mir als Gymnastik in die Hände kam; es hat mir mein dem Vogelleben von Kindheit an zugeneigtes Gemüt zur richtigen Vogelpoesie und Naturbeobachtung erzogen und viele Stunden wahrer Freude in das nicht immer sorgenfreie Alltagsleben zur Aufmunterung und Erholung hineingewebt; dergleichen Dank den vielen Vogelreunden, die in der „Ges. Welt“ das gleiche Ziel anstreben.

(Vielleicht ein anderes Mal über die in meinem Garten vorkommenden freilebenden Vögel.)

**Diesjährige Züchtungserfolge mit einheimischen Singvögeln.**

Von Paul Krefst, Oberfeld. (Nachdruck verb.)

Wie im Vorjahre, so bin ich auch heute wieder in der Lage, den Lesern der „Gesiederten Welt“ von meinen diesjährigen Züchtungserfolgen und -ver-



suchen mit einheimischen Singvögeln zu berichten. Ich habe mir diesmal die Mühe gegeben, hierüber etwas ausführlicher zu berichten als im Jahre 1910, zumal ich in diesem Jahre bedeutend mehr Ruhe und Zeit zu entsprechenden Beobachtungen hatte als damals. Ich will noch erwähnen, daß ich zu weiteren, diesbezüglichen Einzelheiten mich auf Wunsch in dieser Zeitschrift gern äußere, bitte jedoch andererseits alle Liebhaber unserer gefiederten Freunde, ebenfalls von ihren Erlebnissen zu berichten.

Ich besitze eine Voliere auf dem Hofe, welche gegen Norden, Osten und Westen von Mauerwerk umgeben ist. Ich erbaute sie im vergangenen Herbst an Stelle des in meinem vorjährigen Berichte erwähnten Käfigs. Die Maße sind nunmehr folgende: Länge 3,25, Höhe 2—2,30, Tiefe 1 Meter; sie ist gegen Regen gut geschützt und mit engmaschigem, doppeltem Drahtgeflecht versehen — doppelt zum Schutz gegen Katzen —.

Die Bewohner dieser kleinen Welt waren durchschnittlich folgende: Je ein Paar Dompfaffen, Stieglitz, Erdenzeisige, Birkenzeisige, Buchfinken, Rotkehlchen, 2 Paare Bluthänflinge; ferner: ein Grünlingmännchen und ein Kanarienvögelchen, ein Berghänslingmännchen, und außer den erwähnten Stieglitz- und Buchfinkpärchen noch je ein Weibchen.

Im April dieses Jahres versorgte ich den Brutraum mit Nistgelegenheiten. Die eine Ecke wurde mit einem noch lebenden, sehr dichten, 2 Meter hohem Lebensbaum versehen und die andere mit einem Gestrüpp aus Besenginster. Außerdem war der Käfig, besonders dicht unter dem Dach, mit kleinen Nistkörbchen versehen, die von Tannenzweigen umgeben waren. Speziell diese letzteren werden, wie ich herausgefunden habe, lieber genommen als natürliche Nistgelegenheiten in Bäumen usw., obwohl in dem Lebensbaum z. B. 4 Geflechtkörbchen von mir angebracht waren.

Die ersten Anstalten zum Nisten machte das Kanarienvögelchen bereits im März. Ich will jedoch hiervon gar nicht weiter berichten, weil ich erstens keine Junge von diesem Tiere erzielt habe und zweitens dasselbe nur halte, damit es in Notfällen die Eier anderer Vögel der Voliere ausbrütet und die Jungen aufzieht.

Im April fingen auch beide Buchfinkweibchen mit dem Brutgeschäft an. Sie schleppten tagtäglich Material in Nistkörbchen und Harzer Bauerchen, und doch habe ich kein fertiges, ja nicht einmal halbfertiges Nest gesehen: die ausgewählten Körbchen waren trotzdem stets leer!

Ich habe die beiden aufgezogenen Tiere bereits im zweiten Jahre; im verfloffenen Jahre ging es genau so. Da nahm ich an, dieselben seien noch zu jung und tröstete mich auf dieses Jahr: doch auch jetzt dieselben Mißerfolge! Dabei legen die Weibchen Eier mehr als genug! Ich habe in diesem Jahre sicher, genau notiert habe ich es nicht, zusammen 25—30 Eier bekommen. Dieselben lagen in den Nistkörbchen ohne jede Unterlage aus weichem Material, und daher waren die meisten beschädigt, wenn auch nur wenig. Etwa acht legte ich dem Kanarienvögelchen zur Bebrütung unter (natürlich in mehreren Gelegen, nicht alle zusammen auf einmal); dieselben fielen nach

12—14tägiger Bebrütung auch aus, doch das Weibchen fütterte die Pflegebefohlenen nicht oder nur wenig, und die Jungen gingen deshalb im Alter von 2 bis 4 Tagen ein, so daß ich bis auf den heutigen Tag nicht ein einziges Buchfinklein erhalten habe.

Was ist die Ursache dieser Mißerfolge? Warum sind die Buchfinkweibchen nicht imstande, ein Nest zu bauen?

Ich habe doch alle möglichen Niststoffe gereicht: Außer den üblichen Niststoffen alte Nester anderer Vögel aus der Natur, kurze Baumwollstöckchen, wie ich in einem Handbuch für Vogelzüchter las, feuchtes Moos: alles erfolglos! Vielleicht hat irgendein Vögel dieses ähnliche Erfahrungen gemacht oder herausgefunden, wie dem Übelstande abzuhelfen ist. Für eine Mitteilung in dieser Zeitschrift wäre ich sehr dankbar.

Sehr hübsche Erfolge kann ich dagegen von den Stieglitzen melden.

Ich besaß zwei Stieglitze bereits seit Anfang 1910, von denen ich annahm, daß es ein Pärchen sei. Bereits im vorigen Jahre legte das Weibchen vier Eier, die leider unbefruchtet waren (vergleiche Heft 36, Seite 286, Jahrgang 1910). Doch kam ich damals nicht auf den Gedanken, daß vielleicht beide Weibchen seien, ich glaubte vielmehr, daß das Gelege aus dem Grunde unbefruchtet war, weil die Jahreszeit (es war im August) schon ziemlich vorgeschritten war und tröstete mich auf dieses Jahr. Außerdem fütterten sich die beiden Tiere und vertrugen sich sehr gut. Als das Weibchen im vergangenen Jahre brütete, saß das andere Tier stets in der Nacht in dem ganz nahen Gezweige, etwa 30 cm von dem brütenden Vogel entfernt.

In diesem Jahre begann der Nestbau dieser Tiere etwa Anfang Juni; am 8. und 10. wurde je ein Ei gelegt, und nun begann die Bebrütung. Schon beim Nestbau fiel mir auf, daß diesmal der andere Stieglitz sich dem Brutgeschäft hingab! Ich ließ das Tier sein Gelege bebrüten: die zwei Eier waren unbefruchtet! Nunmehr mußte ich einsehen, daß beide Tiere Weibchen waren. Das angebliche Männchen hatte noch dazu genug gekostet. Doch nun gab's keinen anderen Rat als: ein wirkliches Männchen anschaffen. Na, das war leichter gesagt als getan; denn im Juni ist kein einheimischer Singvogel zu kaufen. Doch ein Bekannter, dem ich die Sache auseinandergesetzt hatte, stellte mir ein Stieglitzmännchen zur Verfügung. Das Tier war zwar bereits ein halbes Jahr im kleinen Käfig (wie ich gelesen hatte, ist mit solchen Vögeln nicht viel anzufangen), doch ich dachte: es ist besser als nichts! und setzte ihn in die Voliere. Die beiden Weibchen kamen sofort herbeigeflogen, und alle drei bewegten den Hinterkörper hin und her, eine Bewegung, die dem Distelfink so eigen ist.

Am 6. Juli begann ein Stieglitzweibchen mit dem Bau eines Nestes. Als Material wurden fast nur feine Baumwollstöckchen benutzt. Das andere Weibchen (ich will es mit Stieglitz II und das andere mit I bezeichnen) beobachtete ich am 8. Juli zuerst beim Nestbau. Beide wählten als Brutort ein Holzkörbchen dicht unter dem Dache der Voliere, beide Nester befanden sich in den Ecken des Käfigs, eins



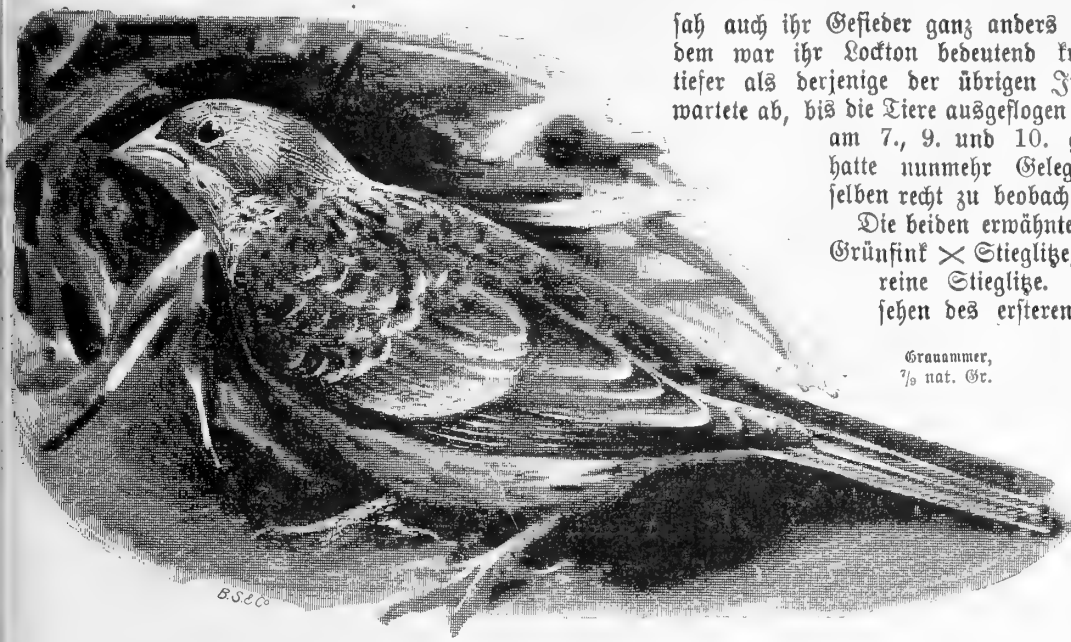

Graunmer,  
 $\frac{7}{10}$  nat. Gr.

sah auch ihr Gefieder ganz anders aus, außerdem war ihr Lockton bedeutend kräftiger und tiefer als derjenige der übrigen Jungen. Ich wartete ab, bis die Tiere ausgeflogen waren, was am 7., 9. und 10. geschah, und hatte nunmehr Gelegenheit, dieselben recht zu beobachten.

Die beiden erwähnten Tiere sind Grünfink  $\times$  Stieglitz, die übrigen reine Stieglitze. Das Aussehen des ersteren ist folgendes:

Flügel und Schwanz sind schwarz mit graubraunen, großen Flecken am Ende der Federn. Die Brust ist hellbräun-

links, das andere rechts, also so weit voneinander entfernt als eben möglich. Am 8., 9., 10., 11. Juli legte Stieglitz I je ein Ei. Stieglitz II legte am 10., 11., 12., 13., 14. Juli, also fünf Eier. Beide Weibchen brüteten vom dritten Ei ab sehr gut und wurden vom Männchen nicht ernährt. Am 20. Juli fand ich im Nest Nr. I bereits ein Junges, am Tage darauf ein weiteres, und am 22. Juli waren alle vier Junge ausgefallen. Am Abend desselben Tages jedoch war das kleinste bereits gestorben. Die übrigen drei Jungen gingen gut voran. Am 26. Juli bemerkte ich, daß eins der Jungen ein Bein krampfhaft in die Höhe hielt. Wie ich genauer zusah, fand ich, daß der Fuß fehlte und das blutige Beinende dem Kerlchen anscheinend Schmerzen bereitete. Ich nahm ihn heraus und tötete ihn selbstverständlich. Die Ursache dieses Unfalls konnte ich mir zuerst nicht recht erklären, erst bei näherer Untersuchung bemerkte ich, daß sich ein feines Härchen von einer Agavefaser um das Bein gedreht hatte und der zarte Fuß hierdurch abgeschnitten wurde.

Die vom Stieglitz II gelegten Eier — es waren nur noch vier, eins verunglückte — kamen am 25. Juli (drei Stück) und am 27. (das vierte) aus; doch ging ein Junges, das letztere, bereits am 29. Juli ein.

Beide Weibchen fütterten gut, und am 30. Juli bemerkte ich, daß auch das Männchen die Jungen von Stieglitz II fütterte. Mit dem anderen Weibchen lebte das Männchen stets in Zank, sobald beide einander näher kamen.

Als Aufzuchtfutter wurde fast nur hartgekochtes Ei und Salat genommen; aber auch sonstiges Grünkraut, obwohl dasselbe infolge der Dürre recht schwer draußen zu finden war, wurde verabreicht und zern gefressen.

Die jungen Tierchen hatten schon lange Flügel, als ich etwas Eigenartiges bemerkte. Zwei der Jungen vom Stieglitz II sahen ganz anders aus als das dritte und die vom Stieglitz I. Erstens waren die Sonderlinge bedeutend größer als diese — obwohl die Jungen Nr. I einige Tage älter waren, und dann

lichgelb und gefleckt wie die jungen Stieglitze, überhaupt ist das ganze Gefieder mehr oder weniger grünlichgelb. Das Gelb auf den Flügeln ist nicht so intensiv wie das des Stieglitzes, jede einzelne Feder ist nur gelb gesäumt, jedoch nicht so wenig wie die eines Grünfinken, aber auch nicht so breit, wie auf einer Distelfinkfeder. Im übrigen haben die Tiere eher Grünfink- als Stieglitz-Aussehen. Der Kopf ist kräftig, ebenso der Schnabel; der ganze Vogel ist etwas plump, jedoch nicht so sehr wie ein Grünling. Der Flug ist ebenfalls dem eines Grünfinken sehr ähnlich. Hoffentlich verfärbt sich das Gefieder der beiden Tiere noch nach der Mauser (bekanntlich haben junge Stieglitze ebenfalls ein mehr graues Kleid und einen noch grauen Kopf). Ich werde vielleicht später einmal berichten, wie die Tiere im ausgefärbten Gefieder aussehen.

Der bei diesen beiden Bastarden noch aufgekommene reine Stieglitz war im Vergleich zu den ersteren sehr zurückgeblieben, was man sich ja erklären kann, da die Grünfinken-Stieglitze sich bedeutend schneller und kräftiger entwickelten. Das Tier ging daher einige Tage nach seinem Ausfliegen, eher Herausfallen zu nennen, ein. Die beiden übrigen reinen Stieglitze von Nr. I sind recht kräftige Tiere, überhaupt sind alle vier Junge nunmehr sich selbst überlassen. Ich will noch darauf hinweisen, daß das Männchen die Jungen von Nr. II, also die Bastarde, fütterte, dagegen die reinen Stieglitze von Nr. I nicht beachtete. (Fortsetzung folgt.)

### Liebhaber!

Von H. Walther, Offenbach a. M.

(Schluß.)

(Nachdruck verboten.)

Ich meine, die Erforschung nur dieser wenigen Momente aus eigener Initiative — denn hier ist es, wie auf allen Gebieten des Lebens, ganz besonders wahr, daß ein Körnchen Selbsterlebtes mehr wert ist als ein Scheffel Nachgeahmtes —, wieviel Arbeit, Zeit, Liebe, Aufopferung und Geld schließen sie ein!

Und wer, dem ein warmes Herz im Busen schlägt, wollte es wagen, Vögel zu halten, ohne sich über obige Punkte Klarheit zu verschaffen, wer wollte es als denkender Mensch wagen, ohne diese Kenntnis sich mit rauher Hand an diesen liebreizenden aber auch liebebedürftigen Geschöpfen zu vergreifen? — Ein großes Feld, dies, die Käfigung unserer edlen Insektenfresser. Viel Mühe und Arbeit! Sie schließt eine allzu große Anzahl Vögel aus. Sechs Köpfe sollten im Durchschnitt für den Liebhaber das Maximum sein. Sind 2, 3 empfindliche, vielleicht wintermausernde, wie Gelbspötter oder Würger, darunter, so bringen sie einen Haufen Arbeit. Werden sie gut gepflegt und im Sommer mit frischen Ameiseneiern gefüttert, so bedeutet das eine pekuniäre Ausgabe. Freilich stehen diesen Opfern auch dann große Freuden gegenüber — bei einem halben Duzend gut gepflegter Vögel mehr als bei der doppelten Anzahl schlecht gepflegter. Nur besonders begüterte Vogelwirte, die über eine eigene Vogelstube und viel freie Zeit verfügen, mögen über die Zahl 6 hinausgehen. Wenig und gut gepflegt — sei die Lösung.

Darf der Vogelwirt bei guter Pflege und jahrelanger Gesunderhaltung von  $\frac{1}{2}$  Duzend edler Insektenfresser — Sterbefälle durch Krankheit sollten in einem Jahrzehnt nicht mehr vorkommen als Finger an der einen Hand sind — auf den Ehrentitel „Liebhaber“ Anspruch machen, so sollen doch die Pflichten, die uns das Prädicat „Liebhaber“ auferlegt, damit nicht begrenzt sein. Wir Liebhaber halten unsere edlen Vögel mustergültig, verschaffen uns dadurch eine Fülle von Reizen und lieber, trauter Stunden, sind dem Anfänger ein Vorbild, dem Vogelquäler und Vernachlässiger ein Feind und strenger Richter — und doch genügt uns dies nicht.

Sollen wir Liebhaber, wir Kenner der Nahrung, des Gesangs, der ganzen Eigenart des Vogels Halt machen mit der Käfigung? Liegt es nicht so nah, auch einmal zu studieren das Leben und Treiben der Vögel, die für eine Käfigung nicht in Betracht kommen, ihren Nestbau, ihr Liebesleben, ihren Gesang, ihren Nutzen und Schaden, ihr Kommen und Gehen, ihre geographische Verbreitung die Maßnahmen zu ihrem Schutz und zur Ansiedlung neuer Arten? und endlich hinüberzugreifen zu den Vögeln fremder Zonen?

Greiffst du, Vogelwirt, der du glaubst ein Liebhaber zu sein, aus obigen Punkten nur zwei heraus und beginnst sie zu studieren und ein kleines Teil zu ihrer Lösung beizutragen, welche interessant und lohnenden Perspektiven eröffnen sich dir da? Ich meine, 1. Der Vögel Kommen und Gehen, und 2. Ihr Schutz. Es würde zu weit führen, die beiden Punkte ausführlicher zu besprechen, nur einige Hinweise seien mir gestattet. So viel Lehrreiches war ja schon zu entnehmen aus der äußerst interessanten Arbeit des Herrn cand. zool. D. Fehring, Heidelberg, die jüngst in dieser Zeitschrift erschienen ist, wer weiter arbeiten will, möge einmal lesen: Heintz Gätke: Die Vogelwarte Helgoland, G. F. von Homeyer: Die Wanderungen der Vögel; er möge einen Sparspennig zur Seite legen und im September—Oktober hinfahren nach Helgoland oder der Vogelwarte Rossitten auf der kurischen Nehrung, um staunend den gewaltigen Impuls des Vogel Lebens

und Vogelzugs zu schauen, voll tiefer, für sein ganzes Leben nachhaltiger Eindrücke heimzukehren und, sei es durch Beringungsversuche nach Angabe des Herrn Prof. Dr. Thienemann, Vogelwarte, Rossitten, oder andere Maßnahmen, sich beteiligen an dem großen Problem, das da heißt: Erforschung des Vogelzugs. Wer dann das Wetta der Vogelzugserforschung geschaut hat, wird hinpilgern müssen nach dem Ort, von wo aus die Maßnahmen zum Schutze unserer Vogelwelt in die halbe Welt hinausgehen, nach der Frh. von Berlepsch'schen Vogelwarte Seebach. Ich habe im vorigen Herbst Gelegenheit gehabt, dort eine Woche unter Leitung des Ornithologen Schwabe, Seebach, zu verbringen, und ich muß sagen, ich bin als Liebhaber und Forscher wie als Schüler voll auf meine Kosten gekommen. Die acht Tage Seebach werden mir unvergesslich sein, und das dort Geschaute wird unseren Lieblingen in der freien Natur zugute kommen. Frh. von Berlepsch hat ja auch die Ergebnisse seiner Forschungen in einem Buch niedergelegt, die neue Auflage davon betitelt sich: Der gesamte Vogelschutz nach Frh. v. B. — von Martin Hiesemann (Preis 2,50 M.). Wer nicht nach Seebach kommen kann, der räume wenigstens diesem Werkchen einen Ehrenplatz ein neben dem großen Naumann, dem Rausch, dem Friedrich und Neunzigs Kupf.

Fasse ich noch einmal kurz zusammen, was alles mir das Wort „Liebhaber“ sagt, so möge es in diesen Geboten geschehen:

1. Suche die Lebensbedingungen deiner Käfigvögel in freier Natur eingehend zu studieren.

2. Tue dein Bestes und scheue nicht Zeit, Mühe und Geld, denen, die dir so manche bittere Stunde versüßten, Käfig und Futter zu bieten, wie es ihre Eigenart verlangt.

3. Halte nicht mehr Vögel, als du entsprechend deinen Verhältnissen, den Pflichten gegen deine Familie, deinen Beruf und vor allem deine Vögel gut pflegen kannst.

4. Bekämpfe die, welche ohne Kenntnis der Eigenart und Nahrung des Vogels diesen einem langsamen aber sicheren Tod preisgeben und verkaufe einem solch unerfahrenen oder rohen Menschen niemals einen überzähligen Vogel, auch nicht für vieles Geld.

5. Sei Mitglied eines Vogelschutzvereins.

6. Betätige dich eigenhändig am Vogelschutz.

7. Schaffe den lieben Sängern ein Vogelparadies um dein Haus, den liebreizenden Freibrütern im Gesträuch des Gartens, den nützlichen Weisen in den Nisthöhlen am Haus, den Schwalben im Pierdestall.

8. Sorge in deinem Garten für eine ihren Zweck erfüllende Winterfütterung.

9. Laß das Ziel deiner nächsten oder übernächsten Urlaubsreise sein: Seebach, Helgoland oder Rossitten.

10. Betätige dich wissenschaftlich an der Erforschung des Vogelzugs.

Wenn du in dieser Weise arbeitest, dann wirst du auch unsern Gegnern Achtung abringen, dann wirst du mit Stolz tragen den Ehrentitel:

Liebhaber!

## Nachtrag zu meiner Arbeit „Für Exotenliebhaber“.

Von Dr. phil. Arthur Schramm, Karlsbad am Main.

(Nachdruck verboten.)

Seit Juli, als ich den kleinen Auffsatz niederschrieb, hat sich mancherlei in meiner Vogelstube zgetragen, was ein paar Ergänzungen zu meiner Plauderei nötig macht.

Ende Juli noch baute nämlich das Pärchen Mossambitzseilige in einer Astgabel der einen Birke, als diese noch ziemlich belaubt war, in etwa 2 m Höhe ein hübsches offenes Nest, in dem das Weibchen mindestens 14 Tage lang fest saß, ohne Eier zu haben. Dann, als das Laub der Birke immer weniger wurde, verließ das Weibchen das Nest und bezog nach einiger Zeit ein Flemmingsches Nistkästchen, in dem es jetzt noch sitzt, und zwar, wie ich neuerdings feststellte, auf einem einzigen Ei. Das Männchen hält Wache und vertreibt alle kleineren Vögel aus der Nachbarschaft des Nestes. Dabei schmettert es fast den ganzen Tag kräftig seine Strophe hinaus, die dem Schläge des Kanarienvogels ungemein ähnelt. Ob wohl ein Junges auskriechen wird? Die jetzige Jahreszeit ist eigentlich für die Zucht der Mossambitzseilige außergewöhnlich.

Ebenso brütelustig wie dieses Vogelpaar ist das Pärchen Zebträubchen. Das Weibchen hat schon zum zweiten Male das Nistkästchen gewechselt, nachdem es vorher als erste Nistgelegenheit ein größeres offenes Körbchen gewählt und dieses mit wenigen Kokos- und Agavefasern ausgelegt hatte. Neulich saß das Täubchen auf zwei Eiern, die zwei Tage später spurlos verschwunden waren. Fast habe ich für dieses Verschwinden die grauen Kardinalre in Verdacht, obgleich ich vorher nichts Verdächtiges an ihnen bemerkt habe. Andererseits konnte ich jedoch beobachten, daß das eine Zebträubchen ein Weibchen Schmetterlingsfink gepackt und derart geschüttelt hat, daß dieses gleich darauf einging.

In bezug auf die Schmetterlingsfinken möchte ich mitteilen, daß meine zwei Männchen sich ganz wie ein Pärchen benahmen, selbst Begattungsversuche wurden gemacht, und aus Agavefasern ein reizendes Nest erst offen in die Birke, danach ein solches in ein hängendes Nistkörbchen gebaut haben. Als ich mir zwei Weibchen schicken ließ und sie den beiden Männchen (beide haben rote Wangenflecke) zugesellte, zeigten diese keine Erregung. Die beiden Männchen halten weiter treulich zusammen und kümmern sich um das eine Weibchen (das andere war durch das Täubchen getötet worden) nicht im geringsten. Das eine der Männchen ist etwas kleiner: sollte es etwa trotz seiner roten Wangenflecke doch ein Weibchen sein? Bis auf weiteres bezweifle ich es!

Mit großer Freude hatte ich ferner vor einiger Zeit beobachtet, daß mein Pärchen Diamantsinken zum Nestbau schritt, und daß sich das Weibchen eifrig im Nistkasten aufhielt, der ganz vollgepfropft mit Reisern, Agave- und Kokosfasern, sowie mit Fäden und Scharpie war. Das Männchen saß hierbei immer oben auf dem Nistkasten. Als ich aber das Weibchen dann mehrere Tage lang gar nicht mehr zu sehen bekam und insfolgedessen einmal im Neste

nach sah, lag ersteres tot darinnen in einer Stellung, die vermuten läßt, daß das arme Tierchen an Regenot eingegangen ist. Das Männchen Paradieswitwe ist jetzt in voller Pracht: ein schöner Vogel! Auch der Atlasfink hat sein prächtiges dunkelstahlblaues Hochzeitskleid angelegt. So gibt es bei den Exoten immer Abwechslung und Unterhaltung, und man hat seine Freude daran!

## Kleine Mitteilungen.

**Beobachtungen:** Die Turmschwalben konnte man hier am 30. Juli zum letzten Mal beobachten; seit jenem Tage keine mehr. Dr. Karl Schumacher, Schwarz (Tirol).

**Späte Bruten.** Am 17. August wurden mir drei noch nicht ganz flugfähige Amseln gebracht, die aus dem Neste gefallen waren, vermutlich wohl aus einer dritten Brut; am 12. August traf ich auf der Landstraße eine noch nicht flügge Golbammer. Dr. Karl Schumacher, Schwarz (Tirol).

**Weißgefleckte Nebelkrähe.** Vor etwa 14 Tagen erlegte ein Förster in Teier, Kreis Garmisch, eine Nebelkrähe, deren ganzes Gefieder mit weißen Flecken bedeckt war. Es handelt sich nicht um einen Tannenhäher, die in diesem Jahre zahlreich vorkommen. Th. Pyl, Greifswald.

Am 28. September, nachmittags, beobachtete ich im lichten Kiefernbestande des Langfuhrer Stadtparks einen Tannenhäher (*Nucifraga caryocatactes macrorhyncha*, Brehm). Das Tier war sehr wenig scheu und ließ sich ruhig betrachten. Es ließ mich auf wenige Schritte herankommen, ohne sich im Vorzöhen eines Kerks stören zu lassen.

H. v. Lengerken, Danzig-Langfuhr.

**Über die Züchtung des gemalten Alstrüds.** Das Gelege besteht aus 4—5 reinweißen Eiern in der Größe von etwa 15 × 12 mm, die natürlich, je nach Alter und Konstitution des Weibchens, variieren. Das Nest wird überwölbt hergestellt — mit Borlebe nehmen meine Vögel Kokosfasern — und innen mit Federn, Haaren, Watte usw. ausgepolstert. Die Brutdauer beträgt 16—18 Tage, eine für so kleine Kerle unverhältnismäßig lange Frist. Beide Gatten brüten abwechselnd, zur Nacht und gegen Ende der Brutzeit gemeinsam. Die Jungen sind völlig nackt von dunkelfleischroter Farbe und besiedeln sich sehr langsam. Sie verhalten sich durchaus ruhig, auch bei der Fütterung geben sie keinerlei Laute von sich. Am 13. Tage öffnen sich die Augen und von demselben Zeitpunkt an lassen die Jungen ihre ziemlich kräftige Stimme hören. Am 15. Tage brechen überall die großen und kleinen Kiele der Federn hervor, und am 25. Tage etwa verlassen die Tierchen vollbesiedelt ihre enge Geburtsstätte. Sie bedürfen noch ungefähr 8 Tage weiterer Fütterung und sind erst mit 5—6 Wochen vollkommen selbstständig und haben dann fast die Größe der Alten erreicht. Sie zeigen ein kluges Wesen und sind gewandte Flieger, die Entfernungen sehr gut abzuschätzen wissen, wie man es bei jungen Vögeln selten findet.

Das Jugendkleid ähnelt sehr dem der Alten, so daß diese Art sogleich als solche festzustellen ist. Oberseite sahl rötlich-braun, Handschwingen dunkler braun und ebenso wie die Armschwingen hellbraun gerandet. Unterseite mattschwarz mit schmutzigweißen Tropfenflecken, die sich bis zur Kehle ausdehnen und immer kleiner werden. Weichen trüber, ins Bräunliche spielend. Brustmitte noch schwarz, ohne jede Spur von Rot. Hinterrücken rötlich angeflogen, Bürzel und Oberschwanzdecken lebhaft scharlachrot, wenn auch nicht so intensiv wie bei den Alten. Schwanz schwärzlich, jede Feder mattrot gefärbt. Augen schwarz, von seinem dunkelgrauem Ring umgeben. Oberschnabel schwarz, an der Wurzel weißlich, Unterschnabel grau mit rötlicher Spitze, an der Wurzel gleichfalls weißlich. Der Schnabel im ganzen ist kaum halb so lang als der der Alten. Füße dunkel fleischfarben, Krallen dunkel.

B. Hensel, Berlin.

**Vogelschutz.** Der Verein „Aegintha“ in Berlin hat auf Erlauchen 24 von Herrn Nadelmetzler Paul Schindler, Berlin, geschenkte Nisthöhlen der Verwaltung der katholischen Garntsonntage in der Halenheide überwiesen. Die Nisthöhlen werden in den das Kirchengebäude umgebenden Anlagen angebracht.

## Aus den Vereinen.

**Bayerischer Vogelliebhaber-Verein, Sitz München.**  
Nächste Versammlung Samstag, den 14. Oktober, im Vereinslokal, Damenstiftstraße 5, Restaurant Gewerbehäus. Tagesordnung: 1. Allerlei vom Kuckuck. 2. Ausstellung. 3. Verschiedenes. Vogelliebhaber und Naturfreunde als Gäste willkommen.  
Hermann John, I. Schriftführer.

**Vereinigung der Liebhaber einheimischer Vögel zu Berlin.** Sitzung am Donnerstag, den 12. Oktober 1911, abends 8 1/2 Uhr, im Vereinslokal, Alexandrinenstr. 37 a. Vortrag über Futtermittel und Methoden. Referent: Herr Fink. Gäste willkommen.

Der Vorstand. J. A.: D. Strakon, Schriftführer.

## Vom Vogelmarkt.

Von seltener auf den Vogelmarkt kommenden Vögeln werden angeboten:

Georg Brühl, Vogel-Exporthaus, Köpfschenbrod: Ceresastrilbe, Junge, kalifornische Schopfwachteln, grüner Kardinal, rotgekrönte Tangaren, weißkehlige Pfäffchen, Kapitäubchen, Zebraubchen.

G. F. Indels, Wien I, Wollzeile 25: Steinrötel, Orpheusgraswürde.

August Fockelmann, Tierpark, Hamburg-Großborstel: Blaue Bischoffe, Goldkehlhabia, Papageifinken, Purpurtangaren, Gelbschultertrupial, Gartentrupial, Schwarzkopfrupial, Schwarzbrusttrupial, Jamaikatrupial, Braunkopfanimmern, weißkehlige Pfäffchen, Vinsenastrilbe, Spitzschwanzamandinen, große Kubafinken.

J. Göb, Igl. bayr. Hoflieferant, Neu-Ulm, Schwaben: Katharinafittiche, Rosellas, Mantelfardinale, Papstfinken, Indigoinken, kleine Kubafinken, große Kubafinken, Bayaweber, Flammenweber, Graufopammerfink, Rotsteißfittichen, schwefelgelbe Tyrannen, Grünheber, Purpurtangaren, Schopfwachteln, Massenawachteln, Kapitäubchen, Dolchschichtauben, Pirole, Orpheusgraswürden.

Anton Hell, Passau, Bräugasse 17 II: Pavuasittich.  
Herlöv, Südbende-Berlin, Sieglitzerstr. 20: 1,0 südafrikanische Schwarzf. Weber.

W. Hiltmann, Berlin S 14, Dresdener Str. 24: Orpheusgraswürden, Dorngraswürden, Müllergraswürden, Blauflecken, Zaunkönige, Goldhähnchen, Laubjäger.

R. Komnitsch, Prag VII, u. Studantsky 241: 1 Steinrötel.  
Postsekretär Mohr, Straßsund: 1,8 junge diesjährige Singfittiche.

Momjen, Jüdensburg, Rifolat-allee 60: 1,0 zahmer Wildgauer, 1,0 Brandgans, 1,0 Bastard Lach- & Hausstaube.

J. Müller, Berlin SW 61, Blücherstr. 21: Blaudrossel, Steinrötel, Orpheusgraswürde, Sperbergraswürde, Dorngraswürde, Müllergraswürde, Gartenrotschwanz, Braunelle, Laubjäger, Goldhähnchen, Zaunkönige, große Sieglitzfittiche.

Gustav Müller, Vogelgroßhandlung, Hamburg, Repsoldstraße 89: Mausvögel, Pennantsittiche, Rosella-fittiche.

Pichler, Wien VI, Gumpendorfer Str. 81: Gartenrotschwanz, Orpheusgraswürde.

J. Reijer, Hamburg, Peterstr. 28: 1 Blaufronnamazone.  
Friedrich Rosenthal, Bernburg in Anhalt: 1 Sperbergraswürde, 1 Baumpieper, 1 Leichrohrsänger, Dorngraswürden, Zaungraswürden.

M. Woltersdorff, Adlershof, Kaiser-Wilhelmstr. 5: Mäusebussard, Turmfalke, 1 Schreiadler.

Zollhofer, Präparator, St. Gallen (Schweiz): ♀ Sperlingsseule.

A. G. an die Exped. der „Gef. Welt“: 1 Riebißmännchen.

## Patentschau

Vom Verbands-Patentbureau  
O. KRUEGER & Co., DRESDEN, Sohloßstr. 2.  
Abschriften billigst. Auskünfte frei.

### Gebrauchsmuster:

Nr. 45 h. 478521. Aus Abteilungen mit mehreren Stagen bestehender Transportschächter, besonders für Vögel und Geflügel. Klara Gertrud Blumberger, Leipzig-Gohlis. Ang. 25/8. 11.

Nr. 45 h. 478658. Futterbehälter für Vögel. Heinrich Lassen, Berlin. Ang. 12/8. 11.



Herrn Dr. R. S., Schwarz (Tirol); Herrn H. W., Offenbach a. M.; Frau A., Zürich; Herrn H. W., Potsdam; Herrn

R., Elberfeld; Beiträge dankend erhalten.

Herrn H. D., Altdorn. Die Schamadrossel ist kein Zugvogel. Daß eine Schama zuweilen nachts poltert und unruhig ist, kann wohl vorkommen. Das tun auch andere Vögel, welche das ganze Jahr hindurch an ihrem Wohngebiet bleiben. Die nächtliche Unruhe hat nicht immer im Erwachen des Zugtriebes ihren Grund.

Herrn G. H., Hamburg. Die Begattung der Goulibamandine findet, sowohl im Nest, wie außerhalb desselben statt. Wenn sich die Tiere trotz des Schnäbelns und gegenseitigen Fütterns nicht zu einer Brut bequemen, so ist dagegen wenig zu machen. Derartige kommt nicht nur bei Goulibamandinen, sondern auch bei andern Vögeln vor, zuweilen hilft es, wenn die Gatten eines Paares sehr einige Tage getrennt werden, so daß sie sich weder sehen noch die Lockrufe hören können. Nach der Wiedervereinigung kommt es dann zuweilen zu einer erfolgreichen Paarung.

Herrn R. und S., Hamm. Über die Verträglichkeit der Vögel in einem Gesellschaftskäfig kann immer nur ein Urteil unter dem Vorbehalt abgegeben werden, daß sich nicht alle Individuen einer Art gleich verhalten. Sodann kommt es wesentlich auf Art und Einrichtung des Aufenthaltsraumes an, auf die Art der Futtermittelversorgung usw. So kommt es z. B. vor, daß Wellensittiche, Grautöpfchen, Goldsittiche anderen Vögeln die Füße zerbeißen, wenn sie in ihre Nähe kommen, in anderen Fällen zeigen sie sich durchaus verträglich. Zuweilen sieht man Vogelstuben mit Vögeln bevölkert, deren friedliches Beisammenleben man nicht für möglich halten sollte. Unter den genannten Arten würde ich die Goldsittiche als arge Nager fortlassen, vielleicht auch die Lerterweber. Es kommt bei allen diesen Dingen lediglich auf den Versuch an und auf sorgfältige Überwachung. Sonst halte ich das Zusammenleben für möglich.

Herrn M. St., Berlin. Es ist nicht gut möglich, Mittel für die Beseitigung von Geschwülsten anzugeben. Sie beruhen meist auf einer Erkrankung des ganzen Organismus. Zu empfehlen ist jedenfalls, den Vogel in einem recht großen Käfig unterzubringen und ihn sachgemäß unter Beigabe von viel frischem Grünkraut (Vogelmiere, Hirtenstängel) zu ernähren und alle anregenden Futtermittel, z. B. Hanf, fortzulassen. Welche Samenmischung mit „gewöhnlichem Kardinalsfutter“ bezeichnet wird, ist mir unbekannt, jedenfalls wird der den Ammern nahestehende Graufarbkardinal völlig anders ernährt als der rote Kardinal, welcher den Finken nahesteht.

Herrn R. in B. Über Kapitelmeyßen findet sich im Jahrgang 1903 im Sprechsaal S. 192 (Antwort auf Frage 7) folgende Auskunft: Kapitelmeyßen sind gewöhnliche Tannenmeyßen mit dem Gefänge: Kapitel—Kapitel—Kapitel, gerade wie bei den Drosseln die Daviddrossel einstens einmal gehört wurde, so verhält sich die Sache mit den Kapitelmeyßen, viele gab es von letzterer niemals, nur hie und dort fand man noch einzelne Exemplare vor. In Tirol sieht eine zum Verkaufe, wie der Besitzer angibt, eine echte Kapitelmeyße. Der Mann will 7 M. dafür haben, ein Beweis der Echtheit. Früher hatte man ja öfters Gelegenheit eine solche zu hören, allein die Zahl ist herabgesunken, und da Tannenmeyßen in früheren Jahren massenhaft gefangen wurden, so mögen auch viele gleich am Blau erdroffelt worden sein und diese Gattung scheint ausgestorben zu sein, vielleicht können darüber Vogelkenner und Liebhaber in Tirol und Vorarlberg usw. etwas Genaueres mitteilen. Tannenmeyßen gab es früher ganz auffallend viel hier, ganz bedeutend mehr als jetzt. Es werden fast gar keine mehr gefangen, früher wurden dieselben zu Tausenden in einer Woche gefangen und hingemordet; solche mordlustigen Vogelfreier gibt es aber keine mehr, in unseren Morgenbüchern nicht, daher ist es zu verwundern, daß dieser Vogel so rapid verschwunden ist.





# Die Gafie derte Welt.



Wochenchrift für Vogelliebhaber.

## Lumpazivagabunden.

Von Rudolf Hermann.

(Nachdruck verboten.)

Wie soll ich sie anders benennen, diese mit Schimpfworten bereits reich belegten herumlungernenden Gesellen, die uns alltäglich auf Schritt und Tritt begegnen und wegen ihres oft recht unverschämten Auftretens wohl die bestgehassten Vertreter des Straßenproletariats sind. Denn echte Vagabunden sind sie, diese Gaudiebe, die nur auf eine Gelegenheit lauern, bei der mit Leichtigkeit eine Spitzbüherei verübt und mühelos etwas für den Lebensunterhalt erworben werden kann. Sie bilden eine eigene Kaste, betrachten sich überall als freie Bürger, erkennen nur die Volkssouveränität, die Massenherrschaft der Besitzlosen an und verteidigen mit großer Zähigkeit als vornehmsten Grundsatz ihrer öchlokratischen Staatsform die völlige Gleichheit und Gleichberechtigung aller Genossen. Alle leben dabei auf Kosten anderer, doch unter ihnen ist wieder jeder einzelne auf seinen Vorteil bedacht.

Man hat versucht, sich dieser Müßiggänger und Taugenichtse, die rücksichtslos in fremdes Eigentum eingreifen und deren Besitzern oft viel Schaden zufügen, zu erwehren, doch leider mit nur sehr geringem Erfolg. Wegen ihrer Schlaueit ist diesen Gesellen nicht gut beizukommen, und der ständige Umgang mit Menschen macht sie von Tag zu Tag gewitzter, so daß sie die Maßregeln, die gegen sie ergriffen werden, sehr bald zu umgehen wissen. Da diese Nichtstuer nun auch noch für einen zahlreichen Nachwuchs sorgen, der in dem Milieu, in dem er groß wird, schon frühzeitig in alle ihm drohenden Gefahren eingeweiht und mit guten Ratschlägen, wie der Lebensunterhalt leicht zu erwerben ist, ausgerüstet wird, so ist die Jugend den Alten bald ebenbürtig, und es gelingt insolge dessen auch selten einmal einen der jugendlichen Gauner in flagranti zu ergreifen. Besonders in der Großstadt ist dies schwer möglich, weil die Burschen hier zu viel Schlupfwinkel kennen, in denen sie sich verbergen können und diese auch schnell aufzufinden wissen. Im übrigen entgeht es ihrem Scharfblick nicht, daß sich der in nervöser Hast seinem Berufe nachgehende Großstadtbewohner, ob schon sie meist ganz offen ihr Handwerk betreiben, sich im allgemeinen recht wenig um sie kümmert. Auf dem Lande ist die

Gefahr für sie weit größer, dort sind ihre Spitzbühereien oft von großer Tragweite, und die große Mehrzahl derer, die den unheilvollen Einfluß dieser Lumpazivagabunden empfunden hat, trachtet danach, sie zu strafen. Überdies kommt noch hinzu, daß dort eine ihnen sogar artverwandte, aber durchweg feindlich gefinnte Flur- und Feldpolizei oft eine Razzia unter ihnen abhält, bei der so mancher sein Leben einbüßt.

Sieht man sich die Vertreter dieser besitzlosen Klasse einmal genauer an, so muß man sagen, daß sie schon in ihrer äußeren Erscheinung einen gar nicht üblen Eindruck machen. Alle sind gleichmäßig gekleidet. Die Männer tragen braunen Überrock, schwarze Krawatte, graue Weste und ebensolche Beinkleider, sowie eine mühenartige braungraue Kopfbedeckung; die Frauen fast durchweg ein schlichtes braungraues Gewand. Dazu verrät ihr ganzes Auftreten ein gewisses Selbstbewußtsein. Mit einer festen Haltung verbindet sich ein beiden Geschlechtern eigenes lebhaftes Temperament, das sich in Schwätzen, Lärmen und Skandalieren äußert. Ob Sommer- oder Wintertag ist, scheint ihnen, von allzu unfreundlichen Tagen abgesehen, gleichgültig zu sein und ihre Stimmung nicht so leicht zu beeinflussen, sofern nur die Quellen nicht versiegen, aus denen sie leicht ihren Unterhalt schöpfen können. Und in deren Entdeckung sind sie wahre Meister. Deshalb geht auch nicht leicht einer von diesen Strolchen zugrunde. In Anbetracht dessen kümmert sie auch die allgemeine wirtschaftliche Lage des Landes sehr wenig, und, da sie sich immer durchzuschlagen verstehen, stehen weder Fleischnot noch die Steuerfrage auf ihrem Programm. Dennoch werden auch in ihrem Kreise Tagesfragen erörtert, und wie die Reichsboten sich vereinigen, um in oft schweren Redekämpfen soziale Fragen zu lösen, so versammeln sich auch unsere Proletarier von Zeit zu Zeit in Land und Stadt in großer Zahl, um in öffentlichen Sitzungen unter freiem Himmel für sie wichtige Lebensfragen zu erörtern. Hierbei plagen allerdings die Gegensätze oft derart aufeinander, daß es zu Tätlichkeiten kommt und die Auflösung der Versammlung oft schon nach kurzer Tagung unter großem Lärm der verschiedenen Parteien erfolgt.

Wer sind nun diese sonderbaren Gesellen, die aller Staatsräson Hohn sprechen, ihren Gefühlen durch Skandalieren Luft machen, den Begriff von



mein und dein nicht kennen und bei allen Menschen, mit denen sie zusammenleben, sich durch ihr Benehmen und rücksichtsloses Auftreten so unbeliebt machen, daß man sie im wahren Sinne des Wortes manchmal zum Teufel wünscht? Es sind unsere Sperlinge.

Raum ein anderer Vertreter des gefiederten Völkchens macht so viel von sich reden wie der Spaz. Denn seit Menschengedenken kennt man ihn. Er ist Kosmopolit, und überall, wo Menschen wohnen, ist auch seine Sippe vertreten, sofern er nur die für sein Fortkommen erforderlichen Bedingungen, Feld- und Gartenkulturen vorfindet, aus denen er seinen Unterhalt zieht. Aber auch überall da, wo er neben menschlichen Wohnstätten sein Heim aufschlägt, verfolgt man ihn, weil er die Hoffnungen, die man im allgemeinen auf die Vogelwelt als Insektenvertilger setzt, in keiner Weise erfüllt und als ein unsere Zier- und Nutzpflanze vor Insektenfraß schützendes Element fast gar nicht in Frage kommt. Wenn er auch Kerbtierernahrung, zumal bei Erziehung der ersten Brut, nicht ganz und gar verschmäht, so spricht er ihr doch so wenig zu, daß z. B. in sogenannten Maikäferjahren oder bei großer Raupenplage sein Verdienst um die Vertilgung dieser Schädlinge gleich Null ist gegenüber dem Nachteil, den er durch Abbeißen von Blütenknospen an Obstbäumen, Verzehren von Garten-erzeugnissen, Schoten, Kirschen u. dgl. stiftet.

Bei seinem Anpassungsvermögen an menschliche Verhältnisse hat sich sein Geschmac mit der Zeit eben derart verfeinert, daß man ihn einem raffinierten Gourmet zur Seite stellen könnte, der auch von „toujours perdrix“ nichts hören will. Gärtner, Landwirte und Weinbauern, aber auch Besitzer von nur kleinen Kulturfächen, die ihre Hoffnung auf die Ernte dessen, was sie mühsam gehegt und gepflegt, setzen und nur zu oft zum großen Teil durch den Sperling vernichtet sehen, wissen ein Lied von ihm zu singen. Sie alle machen darum auch energisch Front gegen ihn und bedauern die große Nachsicht, die er nicht nur lange Zeit genossen, sondern deren er sich teilweise noch erfreut und die dahin geführt hat, daß er seinen Beschützer über seinen Nutzen und Schaden hat täuschen können.

Gibt man auf das Leben und Treiben der Spazen, denen allen sozusagen ein Korpsgeist innewohnt, näher acht, dann wird man das über die Lumpazivagabunden Gesagte bestätigen können. Zugleich wird man aber auch die Beobachtung machen, daß zwischen dem Sperling der Großstadt und seinen übrigen Verwandten ein, wenn auch vielleicht nur kleiner Unterschied besteht, etwa wie zwischen Dorf- und Stadtkind. Nicht etwa, daß sich beide äußerlich unterscheiden, oder daß der Stadtsperling feinere Formen angenommen hätte, zufolge deren er einen als Winterquartier in Beschlag genommenen Schlupfwinkel den heimkehrenden Frühlingsboten gutwillig überlasse, im Gegenteil, der Wahlspruch „pro gentilezza“ ist ihm gerade so fremd wie seinem Verwandten in der Kleinstadt oder auf dem Dorf und wie manchem Menschen, in dessen Umgebung er lebt. Doch ohne Zweifel nehmen die Spazen in Großstädten eine kleine Sonderstellung ein. Diese kennzeichnet sich schon darin, daß Sperlinge, weil von Hause aus intelligent, mit allen, auch neuen groß-

städtischen Verhältnissen alsbald vertraut werden und aus ihnen ihre Schlüsse ziehen. Obschon das ganze Spazenvolk wegen seiner Dreistigkeit sprichwörtlich bekannt ist, so erreicht diese beim Sperling der Großstadt einen noch höheren Grad und geht — wie beim Straßenzungen — in Unverschämtheit und derartige Frechheit über, daß selbst der blasierteste Globetrotter für Augenblicke auf seinem Bummel innehält und den kleinen Wicht betrachtet, wenn dieser sich vor ihm allzu bemerkbar macht. Ich muß hierbei gerade an einen Fall denken, den ich auf der „Langen Linie“ in Kopenhagen in einem Café zu beobachten Gelegenheit hatte und der wegen seiner Eigenart Aufsehen machte. Durch die offenstehende Tür kamen ein paar Spazen, die sich ohne Scheu in dem großen, von Gästen besetzten Raum bald unter den Tischen, bald auf diesen oder den Stuhllehnen so ungezwungen bewegten, als ob sie zur Gesellschaft gehörten. Selbst als die Ausgangstür einmal eine Weile geschlossen wurde, verloren sie ihre Haltung nicht, sondern suchten weiter nach Kuchenresten und warteten den Augenblick ab, der ihnen den Ausgang ins Freie wieder ermöglichte.

Wenn man ein derartiges Verhalten eines Sperlings, um einen bestimmten Zweck zu erreichen, wie überhaupt die Fähigkeit des Vogels in Betracht zieht, sich in besonderen Fällen anderen, als den gewöhnlichen Verhältnissen anzupassen, so wird man unwillkürlich an das Vorhandensein geistiger Fähigkeiten bei Vögeln erinnert. Und ist es vielleicht etwas anderes als Intellekt, oder nennen wir es eine große Anpassungsfähigkeit an menschliche, dem Vogel doch bis zu einem gewissen Zeitpunkte fremd gewesene Verhältnisse, wenn sich der Spaz inmitten des Straßengewühls zwischen Droschken, Autos, Omnibussen, Straßenbahnen und anderen Fahrzeugen mit einer Sicherheit bewegt, als ob er es nie anders gekannt hat? Vermöge seiner scharfen Beobachtungsgabe hat er im Laufe der Zeit wohl zu unterscheiden gelernt, von welcher Seite ihm Gefahr droht und wie er sich im Augenblick verhalten muß. Und daß diese Gabe im Getriebe der Großstadt noch besonders geschärft wird, kann wohl nicht bestritten werden. Z. B. beurteilt er mit erstaunlicher Sicherheit, ob er ruhig sitzen bleiben kann, während sich ein Gefährt der Stelle nähert, an der er gerade einen ihm schmachhaften Bissen gefunden hat, oder ob er nur ein wenig zur Seite zu hüpfen braucht, damit ihn die Räder nicht treffen, oder ob es am ratsamsten ist, die Flucht zu ergreifen. Und nicht minder weiß er das, was er vom Fußgänger zu erwarten hat, ebenso einzuschätzen wie die Gefahr, die ihm von dem mit dem Katapult sich anschleichenden Vuben droht. (Schluß folgt.)

## Von meinen Züchtungserfolgen.

Von H. Paulin.

(Nachdruck verboten.)

Von Jugend auf Vogelfreund und Vogelpfeger, erzielte ich doch erst heuer meine ersten Züchtungserfolge, nachdem mein Vater mir eine Voliere (s. Abb. S. 331) erbaut und mir ein Zimmer zur Einrichtung einer Vogelstube überlassen hatte.

Im Sommer vorigen Jahres kaufte ich zwei Paare jung gefangene und ein gezüchtetes Pärchen Dompfaffen. Ende April ließ ich zwei Paare in die Voliere fliegen, ein Paar blieb in der Vogelstube. Am ersten Tage vertrugen sich die Pärchen in der Vogelstube ganz gut. Als ich sie jedoch den folgenden Tag besichtigte, bemerkte ich zu meiner größten Betrübnis, daß das eine Männchen das andere heftig verfolgte, während das eine Weibchen fast halbtot in einer Ecke der Voliere lag. Sofort nahm ich das schwächere Pärchen heraus und gab es in ein kleines Bauer. Nach einer Woche, als das Weibchen genesen war, ließ ich das Pärchen wieder in die Vogelstube, die viel größer ist als die Voliere, so daß sich die Vögel nicht so heftig verfolgen können, doch das Weibchen war nicht fluggewandt. Von da an beobachtete ich öfters das Männchen, wie es Pferdehaar im Schnabel trug, während das Weibchen auf einer kleinen Fichte hockte; das Weibchen versuchte auf die Fichte zu fliegen, allein umsonst. Da hieß es schnell eine kleine Leiter fertigstellen; ich lehnte sie an die Fichte, und wirklich wurde bald ein schönes Nestchen vom

Weibchen allein erbaut, hauptsächlich aus Pferdehaar und kleinen Wurzeln. Das Weibchen legte vier Eier. Nachdem es fünf Tage eifrig gebrütet, fand ich es zu meinem größten Leide tot auf dem Boden. Gewiß erlitt es den

Tod an der in der Voliere empfangenen Wunde. In der Voliere brütet das zweite Pärchen dreimal; das erstmal legte das Weibchen fünf oder sechs Eier und zog drei Junge groß, das zweitemal ebensoviel Eier und abermals drei Junge; zwei davon ertranken aber im Trinkgefäß. Bei der dritten Brut legte es fünf Eier, daraus wurden zwei Junge flügge.

Das dritte Pärchen in der Vogelstube machte nur zwei Bruten. Das erstmal wurden vier Eier gelegt und vier Junge großgezogen, das zweitemal wieder vier Eier, davon jedoch nur zwei erbrütet und beide Junge flügge.

Von meinen 5,4 Grünfinken, die alle, außer einem Männchen, erst nach Neujahr gefangen wurden, baute ein Weibchen im Juni ein unordentliches Nest im Gebüsch und erbrütete fünf Junge. Als ich jedoch eines Tages die Jungen, die bereits flügge waren, besichtigen wollte, fand ich das Nest durchbrochen, da es sehr schlecht gebaut war, und die Jungen tot auf dem Boden. Im August gelangte noch ein Pärchen zur Brut und zog drei hübsche Junge groß. Die sechs Paar Zeisige, die so zahl-

reich sind, daß sie mir aus der Hand fressen, können zu keiner Brut gelangen. Sehr eifrig dagegen brüteten die Zebrafinken, die in zwei Bruten 11 Junge großzogen. Die Tigerfinken bauten zweimal ihr Nest, verließen es aber beidemal, weil sie von Zebrafinken gestört wurden. Da entfernte ich letztere und die Tigerfinken zogen in der dritten Brut fünf Junge groß. Während der Nistzeit ist mein Tigerfinkmännchen sehr kampflustig. Die Goldbrüstchen sind nie vor ihm sicher, auch das viel größere Männchen lauchgrüne Papageiamandine wird von ihm immer verfolgt.

Auch zwei Zeisig-Kanarienasiarndweibchen erwiesen sich bei mir als fruchtbar. Das eine paarte sich mit einem Stieglitzmännchen, das andere mit einem Kanariemännchen. Die Jungen sind glücklich großgezogen.

Den Dompfaffen und Grünlingen reichete ich als Aufzuchtfutter: frische Ameiseneier, hartgekochte Eier (welche aber nur selten genommen wurden),

Kanariensbiscuit, eingequellte weiße Hirse, Glanz und Rübsamen, Erd- und Schwarzbeeren, Vogelmeiere, Salat, süße Apfelspalten, Wegerich und allerlei andere Grassämereien.

Schließlich sei noch erwähnt, daß jene Behauptung, Hanf sei den jungen Simpeln schädlich, unbegründet ist, denn ich reiche meinen Simpeln immer, auch während der Brutzeit, Hanf als einen Hauptbestandteil

der Nahrung. Jene, die sagen, Hanf sei tödlich für die Jungen, reichen wahrscheinlich kein passendes Aufzuchtfutter, und darum die Mißerfolge!

## Ein Spaziergang durch Schönbrunn's Volieren.

Von Ma. Pharm. Carl Lauzil.

(Schluß.)

(Nachdruck verboten.)

Ein sehr schönes Paar blautöpfiger Grünheher bildet die Bewohnerchaft des nächsten Flugraumes. Sie stammen aus Amerika und wettersern an Farbenpracht mit den buntesten Papageien. Noch sehen wir hier im kleineren Käfig ein Pärchen des niedlichen Sperlingskauzes, dann treten wir in den nächsten Raum. Dieser enthält längs der gegen den Park liegenden Front eine große Voliere, welche die ganze Länge des Raumes einnimmt und nach dem Park hinaus einen Vorbau besitzt, in welchen die Vögel in der wärmeren Jahreszeit ungehindert ausfliegen können. Jetzt, Ende Oktober, sind die Türen geschlossen. In diesem Raume sind untergebracht: beinahe sämtliche



„Meine Voliere“. (Text siehe nebenstehend.)

heimischen Finkenarten, wie Gimpel, Girtitz, Grünfink, Buch- und Bergfink, Blut- und Berghänsling, Stieglitz, Erle- und Birkenzeisig, Goldammern, ferner Amseln, Drosseln, Heide- und Sandlerchen, europäische Wachteln, Perl-, Glanz- und Rosenstare, Wellensittiche, Zwergpapageien, Sonnenvögel, verschiedene Weberarten, Reißvögel und dann die schon besprochenen Krontauben. An den Seiten und an der Rückwand des Vogelzimmers laufen Stellagen, besetzt mit hübschen, in Weiß und Gold gehaltenen Kistenkäfigen, welche mit den verschiedensten Pfriemenschnäbeln besetzt sind. Hier finden wir im Gefieder tabellose Sprosser, eine Nachtigall, ein trotz 4 jähriger Käfigung noch wenig verblühtenes Blaukehlchen, ein Rotkehlchen, ein schön ausgefärbtes Gartenrotschwänzchen samt Weibchen, eine schöne Orpheusgrasmücke mit schwarzem Kopf- und Nackengefieder, blendend weißer Brust. Ob auch die Augen orangegelb, wie manchmal bei älteren Orpheen sind, kann ich heute nicht mehr sagen. Der Vogel ist, nach Angabe des Wärters, bereits 8 Jahre im Tiergarten, und war ursprünglich unausgefärbt wie fast alle im Herbst in unsere Käfige gelangenden jungen Meistersänger. Gleich daneben finden wir eine völlig zahme Sperbergrasmücke, mit guter, aber stark verblühtener Befiederung. Sie bewohnt ihren Käfig seit 12 Jahren, singt aber noch immer fleißig. Eine schöne Gartengräsmücke, Dorn- und Zaungrasmücken, auch schon mehrere Jahre in der Sammlung, mehrere Schwarzplatten, Männchen und Weibchen, Gartenlaubvogel, Sumpfrohr- und Uferschilfsänger, jetzt, im Oktober, ziemlich trübselig und schlecht im Gefieder, ein elend befiederter Drosselrohrsänger, dem Anschein nach schlecht oder gar nicht vermausert; dann kommt ein zirka 1 m langer Flugkäfig, besetzt mit einer weißen, einer Gebirgsbachstelze, einem Wiesenpieper und einigen Schwarzplättchen. Daran reihen sich kleinere Käfige mit Blaumeisen, ein ganzer Flug Tannenmeisen, vier oder fünf Stück prachtvolle Bartmeisen; die Pärchen schmiegen sich zärtlich aneinander, gleich Prachtfinken oder Zwergpapageien; diese reizend geformten und gefärbten Vögel sind nun auch schon seit mehreren Jahren im Besitze der Menagerie, zwei gutbefiederte und anscheinend völlig gesunde Beutelmeisen, welche munter und unter Ausstoßen merkwürdig piepender Laute im Käfig umherhüpfen. Vor nicht allzulanger Zeit waren auch Goldhähnchen und Zaunkönig in der Sammlung vertreten. Dann kommen Einzelkäfige mit einem noch unausgefärbten Steinschmäger, einem auch noch im Jugendkleide stekenden rotrückigen Würger, einem sehr schönen, seit vier Jahren gefärbten Rotkopfwürger, Alpen- und Heckenbraunellen, und noch einem Pärchen Wiesenpieper. Auffallend war mir das häufige Vorkommen von Fußhübeln bei den gefärbten Weichfressern, so hatte z. B. die weiße Bachstelze an dem einen Bein einen hosenförmigen Überzug, eine Hautverdükung (Schienen), wie sie ja bei älteren Käfigvögeln nicht selten auftritt, in diesem Falle aber mit einem eigentümlichen weißen Flaum überzogen, wie ich denselben bisher noch an keinem gefangenen Vogel wahrgenommen habe. Sehr böse waren die Füße des Alpenflüevogels verkrüppelt und stark am Ballen verdickt, ebenso bei dem einen Wiesenpieper und einem älteren Steinrötel. Vor vier Jahren fand

ich auch Sprosser, Nachtigallen und ein weibliches Blaukehlchen mit solchen Fußhübeln behaftet. Ein Umstand, der bei der peinlichen Genauigkeit, mit welcher die Vögel gepflegt, die Käfige reingehalten werden, auffällt. Möglich, daß es sich in solchen Fällen um sehr lange gefärbte Tiere handelt. Im nächsten Raume finden wir eine ähnliche Anordnung wie im Vorhergehenden, nur daß das große Flughaus mit den verschiedenen exotischen Prachtfinken besetzt ist. Band-, Muskat-, Zebrafinken, Granatastrilbe, Helena-fasänchen, Silberschnäbelchen, Tiger-, Vlasfinken, Mossambitzeißige, Elsterchen, Kanarien usw. bevölkern den großen, lichten Raum. An den Wänden stehen wieder Einzelkäfige mit Diamantfinken, wachsgelben Schilffinken, Spießschwanzamandinen, Schmetterlingsfinken, Orangebäckchen, dem prächtig bunten Papstfink (Nonpareil), weiß- und schwarzköpfige Nonnen, graue, rote und grüne Karbinäle. Nun folgt eine farbenprächtige Kollektion, unter welcher wir finden: den Orangerupial, Blauwangenbartvogel in mehreren Exemplaren, von Tangaren die meerblaue Tangare, Trauer-, Purpur- und Siebenfarbentangare; besonders letztere hat ein prächtig leuchtendes Gefieder. Auch Organisten sehen wir und freuen uns an ihrer Farbenpracht, beneiden aber den Wärter durchaus nicht um die Wartung dieser anspruchsvollen Vögel, welchen außer einem Insektenfuttermisch noch gefochter Reis, geschnittene Rosinen und alle erdenklichen Arten Obst, namentlich Apfelsinen vorgelegt werden müssen, um sie gesund zu erhalten. Längere Zeit verweilen wir vor dem Käfig der Gangesbrillenvögel, allerliebster kleiner Vögelchen, welche in Gestalt, Färbung und Benehmen sehr an unsere Laubvögel erinnern, aber auch mit den Meisen manches gemein zu haben scheinen. Sie scheinen sehr die Geselligkeit zu lieben, sitzen zumeist dicht aneinander gedrängt auf dem gleichen Sprungholz, schnäbeln wie Zwergpapageien, nesteln einander im Gefieder und locken einander mit klagenden Pfeiftönen. Durch Verabreichung eines guten Nachtigallenfutters und etwas fastigen Obstes sollen sie leicht fortzubringen sein. Das Männchen soll einen recht angenehmen, aber sehr leisen Gesang vortragen. Ein Pärchen schmucker Blaudrosseln, das Männchen ein gut singender Wildfang, bewohnt gemeinsam einen Käfig, nebenan befinden sich in zwei Käfigen zwei Steindrosseln, eine nordamerikanische Spottdrossel, ein auffallend schöner Vogel, Kuhlare, Soldatenstare, Erzglanzstare, ein Klarino, über dessen Gesang der Wärter nicht eben viel Gutes zu berichten weiß, ein Pärchen Gimpelheber, deren Kopf und Schnabelbildung ihrem Namen vollkommen berechtigt erscheinen läßt, den einfarbig, glänzend blauschwarzen Laubenvogel mit seinem bescheiden, olivgraugrün gefärbten Weibchen, und noch manch' anderen, prächtigen exotischen Vogel, deren einzelne Aufzählung zu viel Raum einnehmen würde. Nachdem wir nun die Vogelhäuser verlassen haben, wenden wir uns dem Papageihause zu, das in Gestalt einer Rotunde den freien Platz in der Mitte der Raubtierhäuser, des Affenhauses und der Ein- und Zweihüfsergehege einnimmt. Ohrenbetäubendes Geschrei empfängt uns schon von weitem. Die Papageien sind hier in einem Tempelchen untergebracht, dessen besonders hohe und breite Fenster der Sonne ungehindert Zutritt gestatten. Im Sommer

sind die Käfige im Freien auf einem um den Rundbau des Zaunes laufenden Rundgang, aufgestellt und dort durch Plachen aus Segelleinwand vorsorglich gegen zu arge Sonnenhitze geschützt. Teils in Käfigen, teils frei auf Papageienständern präsentieren sich uns da in wahren Prachteremplaren, zunächst von den Kurzschwanzpapageien einige Jakos, dann verschiedene Amazonen, darunter auch der Doppelgelbkopf, ferner Rosenpapageien, Grauföpfchen, von Kakabus der große m weißen, blakrosa überhauchten Gefieder prangende Moluffenkakabu mit den wenig roten Federn der Haube, der Inkakakabu, der kleine Roskakakabu, der Selbwangen- und Nacktaugenkakabu, die Corella oder der Nymphenstittich, dann von Aras der Hyazintharara, die Ararauna, der Grünflügelarara. Von den Sittichen sehen wir den Karolinastittich, Alexanderstittich, Mönchsstittich, Rosella, von Loris den Erzlori, Blaumkopflori, Moschuslori, Blaunacklori, Gelbnantellori, Blauwangenlori. Somit beschließen wir unseren Rundgang durch den ornithologischen Teil der ausgebehten kaiserlichen Menagerie zu Schönbrunn und hoffen, bald wieder genußreiche Stunden dort verleben zu können. Ein einmaliger Besuch genügt kaum, um einen heftigen Überblick über die Fülle des Gebotenen zu erhalten, geschweige denn eingehendere Beobachtungen an einzelnen, das besondere Interesse erweckenden Objekten zu veranstalten.



Fenstervorbau. (Siehe Seite 331.)

### Aus der Vostere.

Von einem langjährigen Vogelliebhaber.

(Fortsetzung.)

(Nachdruck verboten.)

#### Buntastrild — *Pytilia melba*, L.

Dieser schöne Prachtfink wurde im vergangenen Frühjahr von Dixell in seinen südafrikanischen Vogelbindungen eingeführt. Sonst kam er mit seinen Verwandten bis jetzt nur zufällig und vereinzelt. Die Farben des Vogels und die Zeichnung des Gefieders sind recht veränderlich, was zu vieler Verwirrung und unrichtigen mannigfaltigen Artaufstellungen Anlaß gegeben hat. Sollte ich über die älteren Autoren und deren Abbildungen des Vogels hier eingehend referieren, würden die Leser sehen, wie sehr die Angaben des einen der anderen entgegenstehen und widersprechen. Text und Bilder wurden verwechselt usw. Was einer *melba* heißt, wird von einem anderen *afra* benannt. Nun ist es bei diesen Vögeln allerdings nicht leicht, das Lange klar und endgültig auseinander zu setzen, denn selbst wenn man die Hauptformen als Arten oder Unterarten anerkennt, so kommen doch noch viele individuelle Abänderungen und Nebenformen vor. Bei der künftigen Systematik ist man bei drei Arten und einer Nebenart stehen geblieben, nämlich Buntastrild

(*P. melba*), Wiener's Afrild (*P. afra*), auch Zausbarfink benannt, und Zierfink (*P. citreior*). Eine Nebenart des Buntfinken (*P. melba*) ist der *P. melba soudanensis*, wobei veränderliches Rot, abweichende Kropffarbe und Zeichnung der Unterseite maßgebend sind. Wiener's Afrild sieht durch Gefiederfarbe und Körperbau dem nächsten Verwandten des Aurorastrildes der *P. hypogrammica*, nahe, und deren Weibchen ähneln fast einander ganz bis auf die Rückenfärbung, die bei *afra* olivgrün ist, bei *hypogrammica* aber grau. Alle oben genannten Arten sind für den Laien schwierig auseinander zu halten\*, und doch lassen die beiden Hauptformen, *melba* und *afra*, sich leicht voneinander trennen durch die Farbe der Flügeldecken und Schwingen, indem sie bei *melba* nicht von olivgrünlicher Farbe des Rückens und Flügels abweichen, während sie bei *afra* abweichend goldig orangerot bis orangehell sind, ähnlich wie bei *hypogrammica*. Auch die Weibchen zeigen diese Merkmale, nur meistens weniger lebhaft.

Herr Hugo Dicker hat in seiner Arbeit im Jahrgang 1910 dieser Zeitschrift auch den Buntastrild und Wiener's Afrild besprochen, und deren Farben beschrieben, und auch einen Versuch gemacht, die verschiedenen Formen übersichtlich aufzustellen. Die Angaben decken sich wesentlich mit denen Reichenow's in „Vögel Afrikas“, weshalb ich hier, um Wiederholungen zu ersparen, eine allgemeine Gefieder-

beschreibung unterlassen kann. Dagegen erlaube ich mir etwas über die Färbung meiner Vögel zu sprechen. Wenn man solche an verschiedenen Stellen und zu verschiedenen Zeiten erwirbt, liegt immer eine größere Möglichkeit vor, daß man abweichende Typen erhält, als wenn man die Vögel gleichzeitig an einer Stelle kauft. So bezog ich zu verschiedener Zeit und von drei Stellen im ganzen fünf Vögel, drei Männchen und zwei Weibchen, die mir alle als Buntastrilde (*P. melba*) verkauft wurden, was jedenfalls kaum richtig ist, was in nachstehendem näher begründet werden soll. Ein schönes Männchen kam von Dixell. Dieser Vogel war an Stirn und Kehle rein und lebhaft zinnoberrot; Kropf lebhaft goldig olivgelb ohne jeden roten Anflug; Brust und Seiten fein weiß und braun gebändert; Bauchmitte und Unterschwanzdecken reinweiß, Rücken und Flügel wie für *melba* typisch. Die rote Keh Zeichnung ist scharf abgegrenzt, einen länglichen Fleck bildend, und entbehrt gänzlich der strahlenförmigen roten Ausläufer, die sich sonst seitwärts und abwärts über den Kropf verbreiten. Der

\* Die Unterscheidung ist nach meiner Ansicht nicht so schwierig. Erleichtert wird sie jedenfalls, wenn man die Gruppe, welche gewöhnlich unter dem Namen *Pytilia* zusammenfaßt, teilt, wie es Sharpe in der „Mandlist“ tut. Er faßt die gedrungeneren Formen der Gruppe, mit kürzerem Schwanz als zur Gattung „*Pytilia*“ gehörig, zusammen (*Typus* Aurorastrild) und die schlankeren, langschwänzigeren Vögel (*Typus* Buntastrild) als zur Gattung *Zonogastris* gehörig. N.



Vogel ähnelt dadurch also nicht der farbigen Darstellung auf einem Kunstblatt des 1909. Jahrgangs dieser Zeitschrift von der typischen *P. melba*, nähert sich mehr dem Vogel, der in „Reichenbachs Singvögel“ auf Tafel VII, Vogel 61, als *melba* farbig abgebildet ist. Nun scheint allerdings Herr Dicker der Ansicht zu sein, daß jüngere Vögel mehr Rot an der Kehle haben als die älteren, indem er annimmt, daß letztere die roten auslaufenden Federstrahlen abstoßen. Ich meine dagegen, daß eben die alten Männchen das meist verbreitete Rot bis über den Kropf haben. Doch dürfte die von mir beschriebene Form einen konstanten Typus bilden, wo die Form des Kehlflecks unveränderlich bleibt, auch bei zunehmendem Alter. Man beachte auch, daß die Farbe des Kopfschildes bei diesem Vogel eine abweichende ist. Kopfseiten, auch Vorderwangen sind bei diesem Vogel grau, die Zügel ebenfalls.

Von einem Matrosen nach Hamburg geführt, erhielt ich ein sehr schönes Paar Buntastrilbe; leider kam das Männchen krank an und starb auch in wenigen Tagen. Ich besitze es jetzt ausgestopft. Bei diesem Vogel ist der ganze Vorderkopf bis wenig über die Scheitelmittle glänzend tiefkarminrot, nach hinten spitz zulaufend. Ganzer Vorderhals und Kropf ebenfalls glänzend tiefkarminrot. Die roten Federn sind hier alle haarähnlich zerklüftet und über den Kropf strahlenförmig verbreitet, worunter wenig Goldolivengelb hervorschimert. Brust und Seiten breit weiß und braun gebändert. Jede Feder ist an der Wurzel grau, dann weiß, mit zwei dunklen Querstreifen. Die breiten Federspitzen sind stets weiß. Bauchmitte reinweiß, Unterschwanzdecken fahl oder gelblichweiß ohne Abzeichen. Zügel und übriger Kopf nebst Hinterhals rein dunkelgrau. Untere Augenregion grau, dann folgen die äußersten roten Federn der Kehle, die wenig hinter das Auge reichen. Abwärts reicht das schöne, glänzende Rot an die Schultern und Brustseiten. Mantel und Flügel sind gleichmäßig olivengelbgrün. Bürzel düsterbräunlichrot. Schwanz düster schwarzrot, äußerste Schwanzfedern ganz schwarz. Schwanzunterseite schwarz. Die hohen, groben Schienen der Läufe sagen mir, daß es ein sehr alter Vogel ist, deshalb vielleicht so besonders schön verfärbt. Doch dürfte hier wohl auch eine Lokalform vorliegen. Totallänge 120 mm.

Wenden wir uns nun an das mitfolgende Weibchen, so war es mir gleich auffällig, daß dieses sichtlich größer als das Männchen ist, von viel schlankerem Figur, Körperbau gestreckt und immer auf hochgestellten Läufe sich bewegend. Der Vogel ist an Kopf und Hals, nebst ganzer Unterseite tief schiefergrau, Kehle in gewissem Licht fahl weißlich schimmernd. Kropf tief dunkelmeergrün, einen breiten Gürtel bildend, der die ungesteckte Kehle von gesteckter Brust trennt. Mantel und Flügel düsterolivgrün. Bürzel düsterrot, Schwanz schwärzlichrot. Bauchmitte und Unterschwanzdecken fahler grau. Brust und Seiten zeigen zerstreute kurze weiße Querstreifen von nur Federbreite. Solche Federn sind grau, mit einem weißen Querstreif, eigentlich zwei runde Flecken bildend, oben und unten dunkel begrenzt; die Spitze ist stets grau. Die übrigen Federn sind reingrau. Schnabel bei beiden rot wie bei *melba*.

Ein Paar mit solchen Farben finde ich nirgends beschrieben. Endlich erhielt ich weiter noch ein Paar derrer Männchen die typische *melba* ist und wie ihr Herr Neunzig auf dem genannten Kunstblatt farbig dargestellt hat; dagegen sah ich gleich, daß das Weibchen eine ganz andere Vogelart ist, indem Körperbau und Haltung von *melba* ganz verschieden ist. Die stark goldigorangefarbenen Flügeldecken und Schwingen sowie der gelbgrüne Rücken, die graue, zackig weiß gewellte Unterseite von Kropf bis Steiß sagten mir, daß es ein Weibchen Wiener's Astrild (*P. akra*) ist. Der lebhaft, rot gefärbte Schwanz ist kurz wie beim Auroraastrild, und der Schnabel ist nicht gestreckt, stark gespißt und rot gefärbt, wie beim Buntastrild, sondern kürzer und dicker, wie eben bei *P. akra*. Oberschnabel ist schwärzlich rot, am Grunde fast ganz dunkel. Spitze und Unterschnabel sind reinrot.

Die Vögel halten auch nicht eng zusammen, das Männchen will nichts von diesem Weibchen wissen. Das andere große und schlank Weibchen hält sich auch für sich und berücksichtigt die beiden Männchen nicht. Somit habe ich zwei „Paare“, und doch geht jeder Vogel seinen Weg für sich. Die Art *melba* will sodann in seinen verschiedenen Formen nicht recht bei mir zusammenfallen. Das Weibchen Wiener's Astrild dürfte als solches richtig festgestellt sein, wie es sich aber mit den übrigen verhält, vermag ich nicht zu entscheiden, so sehr die Frage mich auch interessiert.

Nun zuletzt noch etwas über das Benehmen meiner „Buntastrilbe“. Herr Dicker schreibt, diese Vögel erinnern in ihrer Gestalt und Haltung an den australischen Ceresfink (*Aidemosyne modesta*); das finde ich nicht. *P. akra* ist in Gestalt und der waggerichten Körperhaltung ein Ebenbild des Auroraastrilds, und die Buntastrilbe kommen diese nahe. Auch sie halten stets den Körper ziemlich waggericht. Der Ceresfink dagegen ist von schlanker Gestalt und von ziemlich aufrechter Haltung.

Das erstbeschriebene Männchen hielt sich immer niedrig in der Voliere in oder bei dem erwähnten Schilf. Es war ein sehr fleißiger und auch ganz angenehmer Sänger mit langen Flötentönen in verschiedenen Tonlagen, bald steigend, bald fallend und mit trillernden Tönen verbunden. Es ist aber kaum zu beschreiben, wie streitlustig und bissig dieser Vogel war, besonders dulbete er die schönen roten Braunkopfsamaranten nicht. Seine übrigen Verwandten berücksichtigte er dagegen absonderlicherweise nicht. Ich sah mich zuletzt gezwungen, das Männchen für sich in einen Käfig unterzubringen, und da ich solches auf die Dauer vermeide, so habe ich jetzt dasselbe abgegeben. Das zweite Männchen war, wie erwähnt, krank und ging schnell ein, es kam sodann nicht in die Voliere. Das dritte Männchen geht, wie die beiden Weibchen, stets möglichst hoch. Es liebt die Wärme und die Sonne, die es sofort aufsucht. Auf dem Boden kommt es nur, um zu fressen und zum trinken, ist überhaupt weniger lebhaft, singt auch nicht so viel, ist dagegen völlig friedlich gegen alle. Ich halte es für einen sehr alten Vogel, deshalb das ruhige Wesen. Das große, schlank, dunkelgraue Weibchen ist wiederum sehr beweglich und anmutig in allen seinen Bewegungen. Nur wenig gibt es sich der Ruhe hin. Kleine kurze Triller und Flöten-



fe läßt auch sie hören, aber viel sanfter als die Männchen. Das zweite Weibchen von Wieners Astartilb igt genau das Wesen der bekannten Auroraastilbe.

Die Meinungen über die Verträglichkeit der untastrilbe gehen sehr auseinander, einige Liebhaber schreiben sie als friedlich, andere wieder als bissig. Ich habe mit denselben beides erlebt. Als ich mal ten auswärtigen zoologischen Garten besuchte, fand in einer Volierenabteilung ein Männchen Buntst. und in der Abteilung nebenan ein Weibchen. Ich frug den Wärter, warum man nicht das Paar zusammen hielt, worauf er mir antwortete, das wäre auch eine Zeitlang der Fall gewesen, er das Männchen hatte sein Weibchen so sehr verlegt und gebissen, daß man für das Leben des Weibchens fürchtete. Da ich selbst ähnliche Beobachtungen gemacht habe, so ist mit diesen Vögeln Vorsicht zu empfehlen. Es heißt gut aufpassen. Die Heimat des Buntfinks ist Ostafrika bis Natal, im Südwesten von Loango bis Damara.

Wieners Astartilb lebt in Ostafrika, Somaliland, auch das Kongogebiet westlich bis Angola.

Der Zierfink (*P. citior*) kommt in Nordwest- und Nordafrika vor. Sie führen ein stilles, ruhiges Leben, halb versteckt in dem hohen Gras und Rohr. Sie halten sich immer nahe dem Erdboden. In ähnlicher Weise lebte bei mir das von mir zuletzt beschriebene bissige Männchen. (Fortsetzung folgt.)

### Kleine Mitteilungen.

**Vogelschutz.** In Feld und Garten ist in den letzten Jahren eine auffallende Überhandnahme von schädlichen Insekten beobachtet. In der Hauptsache dürfte diese wenig erfreuliche Tatsache im Zusammenhang mit dem steten Rückgang unserer nützlichen Vögel stehen. Infolge der intensiveren Bewirtschaftung von Grund und Boden werden die natürlichen Wohn- und Nistgelegenheiten für diese Vögel immer weniger. Es tut deshalb not, daß man für Wohn- und Nistgelegenheiten für die Höhlenbrüter sorgt, und daneben im Winter, wenn Schnee und Eis die natürlichen Futterplätze abschließen, eine zweckmäßige Fütterung durchführt. Es ist wichtig, daß das Futter richtig gegeben und die Nisthöhlen richtig aufgehängt werden. In dieser Hinsicht wirkt der Sonderauschub für den Aufbau des Kreises Heidelberg rechtlich, derselbe gibt Nistkästen zu einem äußerst billigen Preise ab und orientiert seine Abnehmer in den Vogelschutzstreben durch belehrende Druckschriften.

Karl Fehl, Mannheim.

**Vom Tannenheherzug.** In der ersten Oktoberwoche beobachtete ich täglich in dem Walde bei Gröna (unweit Lierbog) mehrere Tannenheher. Einer von ihnen machte sich längere Zeit an einer Wildschule zu schaffen, anscheinend durchschte er den Boden nach Würmern.

R. Neunzig.

Breslau, 4. Oktober. (Strenger Winter in Aussicht?) Von einem alten Forstbeamten wird dem „Vogelz.“ mitgeteilt, daß der Tannenheher, ein etwa 35 cm langer, dunkelbrauner, weißgetropfter Nabenvogel, mit einem pechschwarzen, der im nördlichen Teil von Europa und Asien umhüllt ist, in den Anlagen auf der Stegeshöhe in Liegnitz beobachtet worden ist. Dieser Vogel erscheint nach der Ansicht der Forstbestimmten nur höchstens alle 6 bis 7 Jahre in dortiger Gegend und soll stets einen strengen, andauernden Winter anzeigen. „Oberschlesischer Wanderer“ vom 5. Oktober.

**Nikultschütz OS.** 6. Oktober. Zu unserer Notiz über „Nah und Fern“ von der Prophezeiung eines strengen Winters wird uns von geschätzter Seite geschrieben: In diesem Herbst tritt der Tannenheher oder Nussknacker (*Nucifraga caryocatactes*) in Schlessien sehr zahlreich auf. Er kommt aus Sibirien, aus dem fernen Osten und wird auch deshalb

viel der „russische oder sibirische“ Nussknacker genannt. Wenn seine Nahrung, die Nüsse der sibirischen Zirbelkiefer (*Pinus cembra sibirica*) misraten sind, so verläßt er die Gegend, um nach dem Westen zu wandern, wo er sich mit dem Samen der Nadelbäume, Haselnüssen und Eicheln begnügt. Die Behauptung, sein Erscheinen hänge mit einem zeitigen, strengen und andauernden Winter zusammen, wäre also hinfällig. Eine Begründung dafür gibt uns auch der Bussard, welcher in „Mäusejahren“ sehr zahlreich anzutreffen ist, ebenso wie der Maulwurf dort zu finden ist, wo recht viel Engerlinge vorhanden sind. Die Tannenheherzüge sind oft von großer Ausdehnung. So berichtet Kollibay in seinem Werk „Die Vögel der Provinz Schlessien“, daß außergewöhnliche Tannenheherzüge registriert worden sind in den Jahren 1814, 1827, 1836, 1844, 1864, 1878, 1885, 1887 und 1888, 1891, 1893 und 1894. Auch im Jahre 1896, 1904 und das letzte Mal 1907 sind Tannenheher in Schlessien wiederholt angetroffen worden. Sie verbreiten sich über die ganze Provinz und darüber hinaus und sind sehr vertraut, so daß sie jedermann auffallen müssen. Kollibay unterscheidet 2 Arten von Tannenheher: den dickschnäbeligen Tannenheher, welcher im schlesischen Gebirge Brutvogel sein soll und den dünnschnäbeligen Tannenheher, von welchem eben die Rede ist. Ob aber der dickschnäbelige Tannenheher tatsächlich bei uns nistet oder genistet hat, wollen wir dahingestellt sein lassen, da bis dahin wohl leere Nester, angeblich vom Tannenheher, aber noch kein Gelege gefunden worden ist. „Oberschlesischer Wanderer“ vom 7. Oktober.

Weitere Mitteilung über den Tannenheher. Am 4. Oktober beobachtete ich im Olivaer Forst kleinere Flüge von *Nucifraga caryocatactes macrorhyncha* (*Brehm*\*). Auch diese Tiere fielen durch ihr zutrauliches Wesen auf. Bereits gegen Ende Juli wurden in Oliva Flüge von 30—40 Stück des Vogels gesehen. Während der Monate August und September haben die Heher sich scheinbar mehr und mehr nach Westen zerstreut. Aufgefallen ist mir das absolut lautlose Treiben der Tiere. Auf dem Erdboden benehmen sie sich wie Amfeln.

H. v. Lengelen, Danzig-Langfuhr.



### Bücher und Zeitschriften.

**Lebensbilder aus der Tierwelt.** Herausgegeben von H. Meermarth und R. Soffel. R. Voigtländers Verlag in Leipzig. Lieferungen 9, 10, 25, 26, à M 0,75.

Die Lieferungen 9, 10 (Säugetiere) und 25, 26 (Vögel) der zweiten Auflage des hervorragenden Werkes stehen den vorhergehenden um nichts nach. Sie beweisen erneut, mit welcher Sorgfalt und Gewissenhaftigkeit der Photographtierende wie der schildernde Zoologe gemeinsam mit den Herausgebern bemüht sind, das gefleckte Ziel zu erreichen. Von Vögeln bringen die Lieferungen vorzügliche Darstellungen von Kofz- und Blaumetzeln in den verschiedensten Lebensbetätigungen, den gefleckten Fliegenschnäpper brütend und am Nest, auf einer Stange sitzend, mit einem Kers in Schnabel usw. Sehr hübsch sind die Aufnahmen vom Neste der Singdrossel mit jungen Vögeln, der brütenden Singdrossel, des Kleibers in mannigfaltigen Stellungen und des Bluthänflings. Den begleitenden Text hat Braeß und Löns verfaßt, welche als vorzügliche Schilderer des Vogel Lebens bekannt sind. — Von Säugetieren finden wir in Heft 9 und 10 gute Aufnahmen der Wald- und Waldbühlmaus, zu dem der geschätzte Herausgeber des Werkes Karl Soffel einen sehr interessanten und anziehenden Text geschrieben hat. Zahlreiche Aufnahmen von alten und jungen Wildschweinen und Hirschen nehmen den übrigen Teil der beiden Hefte ein.

### Vom Vogelmarkt.

Von seltener auf den Vogelmarkt kommenden Vögeln werden angeboten: Baumgarten, Zehlendorf-Berlin, Potsdamerstr. 1: Blaudrossel.

\* Dürfte wohl ein Irrtum sein. Es wird sich vermutlich wie in den anderen Fällen des jetzt häufig beobachteten Vorkommens um den dünn-schnäbeligen sibirischen Tannenheher handeln.

- Georg Brühl, Köpfschenbroda b. Dresden I: Paradies-  
 amandine, kleine Kubafinken Männchen, Zwifittich,  
 Blausittich, Braun- und Gelbwangensittich, gr. Norwich-,  
 Holländer- und Cinamonfanarien.  
 D. Cellarius, Markirch (Els.): Junge Graubelstänger &  
 Kanarie.  
 Rob. Eller, Hamburg St. P., Erichstr. 4: Kanarien-  
 flügelstittich, rot und gelbgeheckte Amazonen, blaue und  
 rote Arara.  
 August Fockelmann, Tierpark, Hamburg-Großborstel:  
 Bayameber in Pracht, Brauntopfstarke, Goldblethhabia,  
 Gelbschultertrupial, Dominikanerfardinäle, Kronfinken,  
 Morgenammern, Feuerflügelstittiche, rotrückige Zwergarara,  
 1 rotrückige Amazone, Pavaflügelstittiche.  
 Zeitner, Breslau, Weinstr. 12: Zeisigbaste.  
 G. Malozer, Innsbruck, M.-Theresia Straße 37:  
 Kalandlerlerchen.  
 H. Pfeiffer, Darmstadt, Moserstr. 9: 1,1 Rußköpfschen.  
 Pracht, Düsseldorf, Hubertusstr. 8: 1,1 Wilsenastrib.  
 D. Scherz, Wien II, K. Stadtgutg. 5a: Steintrottel,  
 Drosselrohrsänger, Dayalbrössel, Goldbrusttrupial, Trauer-  
 tangaren.  
 Verein Drnis, Bittau: 2,0 Kampfläufer, 1,0 Blässhuhn.  
 H. Widel, Thorn III: Stritz & Kanarie (zuchtsähig),  
 Weibchen Rothhäusling & Kanarie.  
 H. Ziemis, Stendal: 1,1 weiße Mövchen, 1,0 Paradies-  
 amandine, 0,1 Wilsenastrib, 1,0 wunderschöne Amandine.

Vom Verbands-Patentbureau  
**Patentschau** O. KRUEGER & Co., DRESDEN, Sohlostr. 2.  
 Abschriften billigst. Auskünfte frei.

**Verlängertes Gebrauchsmuster:**

Kl. 45 h. 354926. Dach zu Vogel- und ähnlichen Käfigen  
 ufm. Ja. Carl Ludwig Flemming, Globenstein  
 b. Rittersgrün i/S. Aug. 7./10. 08. Berl. 11./9. 11.



zertrennlichen. Sperlingspapageien gehören einer anderen  
 Papageiengruppe an, sie stehen den Sittichen nahe. Ihre  
 Heimat ist Amerika, während die erstgenannten sämtlich in  
 Afrika leben, das Grauköpfchen auf Madagaskar. Gezüchtet  
 sind von den genannten bisher: Rosenpapageien, Grauköpfchen,  
 Rußköpfchen und zwei Arten Sperlingspapageien. Die billigsten  
 im Handel sind die Grauköpfchen, Rosenköpfchen sind nur  
 selten im Handel. Am ehesten zur Brut schreiten die Rußköpfchen.  
 Frau A. K., Zürich. Der Mohrenkopf ist infolge von  
 Sepsis eingegangen. Vögel in derartig schlechtem Zustande  
 sollte ein anständiger Mensch nicht versenden.

Herrn P. E. H. O. S. B., Andechs. Vielen Dank für  
 freundliche Grüße aus Rothensfeld.  
 Herrn Prof. R., Gleiwitz; Herrn H. v. L., Danzig-Lang-  
 fuhr; Herrn B., Dessau; Herrn K. A., Charlottenburg; Herrn  
 A. A., Döflingerleben; Herrn P. S., Eisleben; Herrn A. L.,  
 Breslau; Herrn Oberlehrer B., Grauden; Herrn W., Wolfers-  
 dorf; Herrn G. v. M., Rellingen: Beiträge dankend erhalten.  
 Herrn M., Köschmin. 1. Die Federmauspapageien  
 sind so weiter zu füttern, wie sie bisher gefüttert wurden. Man  
 gewöhnt sie vermittels erweichten Eierbrotes und Früchten (s.  
 unten) an gekochte oder stark erweichte Sämereien (Hafer, Reis,  
 Spizkamen, Hirse), allmählich gibt man die Sämereien in ge-  
 ringem Grade erweicht und schließlich ganz trocken, auch ge-  
 quetschten Hauf; daneben werden trockenes Eierbrot,  
 Köffelbiskuit, frische Ameisenpuppen, Mehlwürmer, Ameisen-  
 puppengemisch (Ameisenpuppen, Eierbrot, geriebene Möhre zu  
 gleichen Teilen), gutes frisches Grünkraut, Zweige von Obst-  
 bäumen, Weiden und stets Obst (Apfel, Birnen, Wein-

trauben, Kirschen, Apfelsinen, Rosinen, Sultaninen, Datteln,  
 Feigen) gemischt. Genannte Futtermittel dienen auch als  
 Aufzuchtstutter. 2. Der Nistkasten ist der für kleine Papa-  
 geien (Wellensittiche) übliche. Die Fl. tragen wie Grauköpfchen  
 zerklüftene Rindenslücke und dergleichen mehr in den Nistkasten  
 zum Nestbau ein. 3. Oben genannte Stoffe genügen zur  
 Aufzucht. 4. Das Zuchtpaar wird besser im geräumigen Käfig  
 allein gehalten, der oben dicht mit Birkenreisern besetzt ist.  
 5. Mit Prachtfinken vertragen sie sich, ob mit Rußköpfchen, ist  
 fraglich. Es liegen keine Beobachtungen vor. 6. Bisher ist  
 mit genannter Art kein Züchtungserfolg bekannt, wohl aber  
 mit verwandten Arten (s. Vogelzuchtbuch, 3. Auflage).

Herrn A. B., Birkendorf. Rußköpfchen erhalten als  
 Aufzuchtstutter Hirse, Spizkamen, Hafer und ein Gemisch von  
 Ameisenpuppen, Eierbrot, zerleinertem, hartgekochtem Ei. Sie  
 Baden auch. Zum Nisten erhalten sie einen Wellensittichnist-  
 kasten. Ihre Heimat ist Rhodesia. Sie sind nicht immer mit  
 anderen kleinen Papageien verträglich. Es sind harte Vögel,  
 welche Kälte und auch Wärme vertragen.

Herrn G., Frankfurt a. M. Hutton and Drum-  
 mond, The animals of New-Zealand (especially Birds).  
 With many figures. Wellington 1904. — Buller, W. A.  
 A history of the birds of New-Zealand. London 1873:  
 von demselben: History of the Birds of New-Zealand, New  
 ed. 2. vol. London 1887—1888. — Monograph. of Pro-  
 cellaridae von Godman, London.

Herrn B. S., Königsberg. Wenn eine Auskunft nicht er-  
 folgt ist, ist der Kabaer hier wahrscheinlich nicht eingetroffen.

Herrn B. Sch., Eisleben. Die Schama litt an einer mit  
 Abzehrung verbundenen Ernährungsstörung. Der Federwechsel  
 nahm insolge dessen einen schlechten Verlauf und der Vogel ging  
 ein. Selbstverständlich hätte der Verkäufer auf Ihre Anfrage  
 antworten müssen.

Herrn F. M., Teltow. Es gibt nur ein sicheres Kenn-  
 zeichen für das Kottehchenmännchen, das ist der Gesang.  
 Im Frühjahr sind Kottehchenmännchen an dem stark hervor-  
 tretenden Steißzapfen kenntlich. — Die Angaben, daß das  
 Männchen obenseits dunkler, das Drangerot tiefer und von  
 einem blaugrauen — beim Weibchen nur grauen — Band um-  
 geben sei, daß die Füße länger und dunkler seien,  
 ist nicht immer zutreffend. — Wipfelsänger und Strauchrot-  
 fehlchen sind äußerlich nicht verschieden.

Herrn H., Waldenburg; Herrn D., Pjullendorf; Herrn G.  
 B., Agram, ist brieflich Bescheid zugegangen.

1000. 1. Bei dem Hänfling konnte festgestellt werden  
 daß der Tod durch Herzschlag erfolgt ist. 2. Es kann wohl  
 eine Folge des Lobens in der Gesangschaft sein, daß die  
 Federn des Buchfinken beim Umhertoben im Käfig ausfallen.  
 Es läßt sich dagegen nichts tun, als den Vogel richtig zu  
 halten und zu ernähren. Um dem Umhertoben beim Reiniger-  
 der Sitzstange vorzubeugen, ist es zweckmäßig, den Vogel vor-  
 her in einen anderen Käfig hüpfen zu lassen und ihn erst  
 zurückzubringen, wenn die gereinigten Sitzstangen sich wieder darin  
 befinden. 3. Dem Gartenjäger ist dünner Haierchleim als  
 Getränk täglich viermal erwärmt zu reichen. Sie sind warm  
 zu halten.

Herrn F. J., Düsseldorf. Es ist kaum möglich, zu sagen  
 aus welchem Grunde Hänfling, Stieglitz und Zeigig nicht singen.  
 Vermutlich sind die Vögel zu fett und haben auch im Spät-  
 sommer nicht gemauset. Sollte dies der Fall sein, so müßte  
 durch knappe Fütterung von Sämereien, reichliche Gaben von  
 Grünkraut und Möglichkeit zu ausgiebiger Bewegung dafür  
 geforgt werden, daß die Vögel magerer werden; dann werden  
 sie auch singen.

Herrn H. H., Berlin. Die R. ist einer Ernährungsstörung  
 in Verbindung mit Abzehrung erlegen. Der Buchfink ist  
 einem Krampfanfall erlegen. Der Krampfanfall wurde ver-  
 ursacht durch die feste trockene Beschaffenheit des Darminhalt  
 und die dadurch herbeigeführte Darmreizung.

Herrn M. B., Hamburg. Zwei Jahre lang kann ein  
 Vogel nicht an Kalkdurchfall leiden. Er wäre längst eingegan-  
 gen, wenn er an Kalkdurchfall erkrankt wäre. Er scheint  
 an einer leichten Verdauungsstörung zu leiden, welche chronisch  
 geworden, und kaum zu beseitigen ist, wenn die angemessenen  
 Mittel keine Änderung herbeigeführt haben. Da er aber  
 munter ist und fleißig singt, scheint es mit dem Leiden nicht  
 viel auf sich zu haben. Jedenfalls ist zu empfehlen, ihn nicht  
 mit Mohlfamen zu füttern.



# Die aufgedeckte Welt.



Wochenschrift für Vogelliebhaber.

## Lumpazivagabunden.

Von Rudolf Hermann.

(Schluß.)

(Nachdruck verboten.)

Man will zwar im allgemeinen von tierischer Intelligenz und von einem Seelenleben der Tierwelt nicht viel wissen und hält Behauptungen nach dieser Richtung sehr oft für Ausflüsse einer anthropomorphen Anschauung. Wer aber aus jahrelangen Beobachtungen des Tierlebens — nicht aus Einzelfällen — sich ein Urteil über instinktives Handeln und intellektuelle Lebensäußerungen von höherstehenden Geschöpfen bildet, der wird zu dem Ergebnis gelangen, daß mit dem Worte Naturtrieb sich nicht alles abtun läßt, was uns an Tieren besonders auffällt und unsere Bewunderung erregt. Und das trifft auch auf unsern Sperling zu.

Die Keckheit und Aufdringlichkeit des Vogels, sein Verhalten, wenn er sich geborgen fühlt, z. B. wenn er in der Mittagsstunde mäuschenstill in den Schotenstauden sitzt und sich's dort wohl sein läßt, sein rohes Benehmen dem Schwächeren gegenüber, seine Vorsicht gegen alles neue, sein Mißtrauen sowie sein oft vor dem ihm körperlich überlegenen Gegner hervortretender Mut, sind nicht immer nur instinktive Äußerungen, sondern Überlegung und Verstand voraussetzende Handlungen, denen nur noch der menschliche Wille dazu fehlt, daß man von tierischer Vernunft sprechen möchte. Beim Sperling handelt es sich eben oft um individuelle Vorstellungen, die er aus gemachten Erfahrungen gewonnen hat. Und daß der Umgang mit dem Menschen, dessen Leben und Treiben er ebenso beobachtet wie dieser ihn, den Sperling zu dem gemacht hat, was er ist, muß als ein für seine Geriebenheit und Pfliffigkeit bedeutendes Moment angeführt werden. Er hat es verstanden, sich den im Laufe der Zeit auch für ihn eingetretenen veränderten Lebensverhältnissen anzupassen und die Nutzenanwendung daraus für sich gezogen. Welcher andere, auch an die Nähe des Menschen gewöhnte Vogel — die Amsel vielleicht noch — bewegt sich so ohne Scheu in Haus und Hof wie der Spatz. Wer außer ihm bringt es über sich, im Vorgefühl der Sicherheit mit dem Geflügel und dem Kettenhund eine allerdings auf persönlichen Vorteil gegründete Freundschaft zu schließen? Die mit Verstand gepaarte

Erfahrung hat eben unsern Spatz gelehrt, daß ihm von dieser Seite ebensowenig Gefahr droht, als wenn er es sich am Droschkenhalteplatz unmittelbar vor den Hufen des Pferdes am verstreuten Hafer gut schmecken läßt oder sich im zoologischen Garten nach Futter suchend zwischen den gefährlichen Bestien im Käfig bewegt. Wie oft würde ihm sein Vorwitz das Leben kosten, wenn nicht das Vermögen, aus gewonnenen Erfahrungen die Verhältnisse richtig zu beurteilen, also eine über das Maß des Instinktiven hinausgehende Handlung des Verstandes, hier mitspräche.

Es mag richtig sein, daß Menschen, die vom Leben der höheren Tierwelt wenig wissen, bei Beurteilung von seelischen Vorgängen der Tiere oft durch Vorurteile beherrscht werden und sowohl menschliche Züge bei ihnen suchen als auch manchen Lebensäußerungen von ihnen Bezeichnungen beilegen, die, nur weil sie den unseren verwandt sind, auch für das Vorhandensein einer Tierseele sprechen sollen. Vor derartigen Schlußfolgerungen muß man sich genau so wie vor Verallgemeinerungen von Einzelfällen hüten. Wer indes Jahrzehnte hindurch beobachtet, daß auch Tiere sich individuelle Vorstellungen machen, nach denen sie ihre Handlungen einrichten, der wird auch den Sperling hierbei nicht übersehen. Hat man es doch gerade bei ihm mit einer Vogelart zu tun, die in den unendlich langen Zeitalterschnitten der Entwicklung tierischen Lebens nicht auf demselben Standpunkt verblieben ist, ohne sich in ihren Gewohnheiten, Charaktereigenschaften usw. zu verändern. Ist doch schon die Ernährungsfrage mit der fortschreitenden Kultur in Stadt und Land für ihn zum Teil eine andere geworden, die von derjenigen jenes Sperlings, der „von Würmlein und Fliegen lebt und Gerste als Delikatesse betrachtet“ — wie ihn der alte Geßner schildert —, sehr abweicht. Alle, die auf die Erträge der modernen Kulturpflanzen angewiesen sind, wissen besser, daß Gerste allein nicht der größte Leckerbissen für den Sperling ist, sondern daß er Ausfaat, Keimlinge und die Ernte, wie überhaupt allen genießbaren Feld- und Gartenerzeugnissen in gleichem Maße zuspricht, wie dem ihn von fürsorglicher Hand gespendeten Bissen. Und wer Futterplätze im Winter versorgt, sei es auch nur auf dem Balkon vorm Fenster, wird die Wahrnehmung machen, daß Freund Spatz zwar mit allem Erbarmen fürlieb

nimmt, dem schmachhaftesten Futter aber zunächst zuspricht und im Frühjahr sogar den jungen Trieben der Balkonpflanzen großen Geschmack abgewinnt. Bei seinem cholertischen Temperament darf man sich übrigens nicht wundern, daß nicht nur bei Volksversammlungen im Kampfe der Meinungen und der Parteien, sondern auch an der Futterstelle eine Verständigung der eigenen Genossen selten erzielt wird. Darum, wenn sich das unbarmherzige Gesetz von dem Kampfe ums Dasein, das die ganze Welt beherrscht, und wobei der Stärkere den Schwächeren rücksichtslos beiseite drängt, personifizieren ließe, dann könnte es in dem Sperling eine ebenso gelungene Verkörperung erfahren wie die Fruchtbarkeit, als deren Sinnbild der Vogel wegen seiner starken Vermehrung schon in alter Zeit gegolten hat.

Roheit und Rücksichtslosigkeit sind dem Sperling eben zur zweiten Natur geworden; dadurch vertreibt er sowohl manchen armen Kostgänger an dem für alle Hungerleider gedeckten Tische als auch manchen lieblichen Sänger und nützlichen Vogel aus unserer Nähe. Sogar bei seiner Liebeswerbung kommen jene beiden häßlichen Eigenschaften zum Durchbruch.

Wenn man zwar der Überhandnahme der Sperlinge schon immer zu steuern versucht hat, so hat der Vogel doch auch viele Fürsprecher gefunden, die seine üblen Eigenschaften mit dem Mantel der Humanität bedeckt haben. Deshalb sind die Ansichten über seinen Nutzen und Schaden lange Zeit geteilt gewesen und „von der Parteien Günst und Haß erfüllt, schwankt sein Charakterbild in der Geschichte“. In neuerer Zeit hat man ein klareres Bild von ihm und seiner Tätigkeit für den Naturhaushalt, und selbst der Gesetzgeber hat seine schützende Hand von dem Spatz abgezogen. Ob der Sperling und seine Art trotz der ihm angesagten Fehde vom Erdboden verschwinden werden, ist fraglich. Denn wenn die vielen Veränderungen, wie sie die modernen Lebensverhältnisse gezeitigt haben, wenn insbesondere die Riesenausdehnung der Großstädte, in denen die Vogelwelt nicht mehr mühelos ihre Lebensbedürfnisse zu befriedigen vermag und deshalb auch schon sehr verdrängt worden ist, es nicht vermocht haben, die Pöbelherrschaft des Sperlings zu brechen, dann ist auch wohl damit zu rechnen, daß wir ihn behalten werden und nur auf seine Dezimierung Bedacht nehmen können.

Ein völliger Vernichtungskampf um den Spatz ist allerdings nicht zu wünschen, weil humaner Vogelschutz darauf beruht, auch das dem Naturhaushalt Schaden verursachende Einzelwesen nicht auszurotten, sondern nur in Schranken zu halten. Das muß aber bei dem Spatz geschehen. Wenn das Frühjahr naht und mancher aus dem Süden heimkehrende Lenzverkünder seine vorjährige Niststätte vom Spatz mit Beschlag belegt sieht, um die er meist vergeblich mit ihm kämpft, dann ist es wohl angebracht, auf diesen Lumpaziogabundus aufmerksam zu machen.

### Meine Prachtfinkenvoliere.

Von E. A. in Zürich.

(Nachdruck verboten.)

Seit meinem ersten Artikel in der „Gef. Welt“ 1907 sind nunmehr vier Jahre verflossen, in welcher Zeit ich mich bedeutend vergrößert habe, wie man zu sagen pflegt.

Das langgehegte Lustschloß einer großen Flugvoliere ist unterdessen zur Wirklichkeit gebiehen. Sie hat sich seit drei Jahren als so äußerst praktisch bewährt, daß ich es nicht länger anstehen lassen möchte, die Voliere den geehrten Lesern der „Gef. Welt“ im Bilde vorzuführen, hoffend, damit die anscheinend etwas zurückgegangene Liebhaberei für die kleinen anspruchslosen Prachtfinken wieder neu zu beleben. Die Voliere steht in geschlossener Veranda nach Südwesten gelegen, ist 2,40 m lang, 1,40 cm hoch und 70 cm tief, reicht von der Fensterwand bis zur gegenüberliegenden Zimmerwand und ist auf Rollen. Die ganze Vorderseite zeigt große Türen, ein Unter- und ein Obergeschloß, und in den großen Türen sind unterhalb je zwei kleine viereckige, oberhalb je eine kleine Tür angebracht, ebenso sind die Seitengitter eingerichtet. Die vordere Hälfte der Seiten sind Gitter, die hintere Hälfte feste Wand wie die Längswand, kistentäfigartig und weißlackiert. Die Decke ist Drahtgitter, alles Stabgitter schwarzgestrichen und das Holz außerhalb ahornfarbig, entsprechend dem Getäfel.

Die Voliere ist dreiteilig; die zwei äußeren Teile je 1 m lang, dienen der Sitzgelegenheit mit je einem verzweigten Aste, der mittlere Teil von 40 cm Breite enthält in kupfernem, verzinktem Becken das Springbrunnenbassin aus Tropfstein mit laufendem Wasser, das alle Vierteljahr erneuert wird, und einer Tropfstein-erhöhung, hinter welcher ein Topf mit lebendem Feuer steht. Das Becken ist um Springbrunnen und Pflanzen mit frischem Moos ausgefüllt. An Längs- und Seitenwänden sind drei feste Drähte straff gespannt im Abstand von zirka 35 cm, der oberste zum Anhängen der Harzerbauer und Nistgelegenheiten, die andern zwei, um frische Weißtannenzweige einzuschieben, welche die Wände vor Verunreinigung schonen, den Schnäbeln willkommene Beschäftigung bieten, für den Hintergrund einen grünen Schmuck bilden, von dem sich die bunten Farben der Inassen gut abheben, und sehr leicht zu erneuern sind, ohne die Vögel zu stören. Rechts und links vom Mittelstück sind Gitter einzuschieben zur eventuellen Absperrung, werden aber längst nicht mehr benutzt, da das Federvolk sehr zahm ist. Auf der Wandseite ist dürres Efeuweig angehängt, wohin sich die Vögel gerne zur Ruhe zurückziehen, in der hintern Ecke der Fensterseite steht ein kleines frisches Föhrengbüsch über einem stärkeren Ast, wo hinein gerne Nistchen gebaut werden. An der Drahtbede hängen von vorn nach hinten die früher beschriebenen Weidenkörbchen durch spanische Wände (von Karton) geschieden, und an Längs- und Seitenwänden Nistgelegenheiten, Nindenrollen und offene Körbchen. Die vier doppelsprossigen Schaukeln an der Decke sind mit Korkholzsprossen versehen zum weichen Sitz für die Füße. Vorn sind unten rechts und links die Futterkästen mit Fangklappen von Schindler angebracht, die sich ausgezeichnet bewähren.

Das Federvolk beläuft sich auf zirka 50 Köpfe wie folgt: 2 Paar Schmetterlingsfinken, 2 Paar Goldbrüstchen, 2 Paar Tigerfinken, 2 Paar Amaranthen, 1 Paar Orangebäckchen, 1 Paar Binsenastrilbe, 1 Paar Helenasfänchen, 1 Paar Grizbleu, 1 Paar Ringelastribe, 1 Paar Kubafinken, 1 Paar Mövchen, 2 Paar Feuerzeilige, 1 Paar inländische Zeilige.



1 Stück Buntastrild, 1 Stück Grauedelfänger, 1 Stück lauchgrüne Papageiamandine, 1 Stück rotköpfige Papageiamandine, 1 Stück Goudbamandine, 1 Stück weißköpfige Pfäffchen, 1 Stück weißköpfige Nonne, 1 Stück Mustatfink, 1 Stück Spitzschwanz, 1 Stück Maskenamandine, 1 Stück Dompfaff.

Ein Paar der kleinen Maskenweber haben im mittleren Teil an der Drahtdecke eine ganze Willenskolonie von Nestern angelegt und wiederholt Junge gehabt, sie aber niemals aufgezogen. Ich wäre sehr dankbar, zu wissen, was davon der Grund sein kann. Ich gab sie dann weiter mit der Bedingung des Vorkaufrechts und nach einem Jahre Abwesenheit gelangten sie wieder in meinen Besitz, hatten dreimal je zwei Junge, aber mit demselben Resultat. Das letzte Mal befanden sie sich in einer großen Voliere im Freien mit nur einem Paar Dompfaffen zusammen,

erhielten nebst dem Insektenfutter 10 Mehlwürmer per Tag.

Mit Erfolg genistet haben

Ringelstrilde,

Amaranten mit Pünktchenstrild,

Möwchen,

Kubafinken.

Die Schmetterlingsfinken zogen die Jungen nicht auf.

Diamantfink und

Spitzschwanz

hatten zwei-

mal Eier, letzterer ist aber schon zu alt, hat vor sechs Jahren zirka fünf Junge groß gebracht. Maskenamandinen hatten Eier, als leider das Weibchen kränkelte und einging. Die große Gesellschaft wurde weniger zum Zwecke von Züchtungserfolgen erworben, sondern lediglich um sie zu pflegen, es ihnen so behaglich als möglich zu machen und um sich zu erfreuen an ihrem Tun und Treiben.

Dessenungeachtet freut man sich doch, wenn zufällig Nachkommenschaft gedeiht, und ich war genötigt, eine Kinderstube aufzustellen, welchem Zwecke einer der früheren großen Exzellenzgefäße dient, der hinten mit einer Birkenwand und einem Naturast versehen worden. Ein heftiger Vogelliebhaber zog ein Pärchen der eigentlichen Papageiamandine und Binsenstrilde auf, die ebenfalls hier Einzug hielten und meine Sammlung mit einer großen Seltenheit vermehren. Ich erinnere mich nicht, die eigentliche Papageiamandine (*Spermestes psittacea*) zum Verkauf angeboten gesehen zu haben.

Es fehlen mir noch Wachtelstrilde und gemalte Atrilde, ein Weibchen Buntastrild, die ich hoffentlich mit der Zeit und viel Geduld noch erwerbe.

Vielleicht kann ich später einmal meine drei handzahmen Zwerge, ein Feuerflügel, ein gelber Wellensittich und ein orangegeflügelter Unzertrennlicher, die einträchtig in der Veranda freistiegen und abends den Käfig von selbst aufsuchen, auf ihrem Naturpapageienständer vorführen, diesmal wollten sie nicht stille halten.

Wöchte anlässlich des Vogelhandels der Unsitte des Nichtantwortens, die bereits anderweitig gerügt worden, auch noch ein Wort widmen. Nicht nur Vogelhändler, sondern auch Liebhaber scheinen „Europens überlünchte Höflichkeit“ nicht zu kennen, und genieren sich nicht, eine feste Bestellung auf im Anzeigenteil ausgetobene Vögel einfach zu ignorieren.

Der Besteller wartet Tag um Tag und von einer Woche auf die andere und läßt sich unterdessen andere Erwerbungen entgehen.

Was du nicht willst, daß man dir tu, das füg' auch keinem andern zu, heißt ein beherzigenswertes

Sprichwort.

Auf Anzeigen für Höchstgebot sollten die Liebhaber

in stillschweigender Verbindung prinzipiell keine Offerten machen.

### „Diesjährige Züchtungserfolge mit einheimischen Singvögeln.“

Von Paul Kressit, Oberfeld.

(Fortsetzung.)

(Nachdruck verboten.)

Mit einer Erlenzeisigzucht habe ich kein Glück gehabt. Ich habe schon viel gelesen, daß die Zucht mit Zeisigen von allen einheimischen Vögeln am leichtesten gelinge; ich kann das gerade nicht bestätigen. Das Pärchen erwarb ich im Frühjahr 1909. Im ersten Jahre wurden keine Anstalten zu einer Brut gemacht, was ich auch nicht erwartet hatte. Im vorigen Jahre wurde ein schönes Nest gebaut, zu einem Erfolg kam es jedoch nicht: das Nest wurde bald nach Fertigstellung wieder unberührt gelassen.

Am 28. Mai dieses Jahres beobachtete ich das Weibchen zuerst beim Nestbau. Es wurde ein ziemlich



Meine Prachtfinkenvoliere.



großes Holzgeflechtkörbchen, dicht unter dem Dache der Voliere als Unterlage gewählt. Das Weibchen baute zwar recht fleißig, aber der herbeigetragene Vorrat genügte noch nicht, als das Tier bereits das erste Ei gelegt hatte (am 30. Mai), und es wurde daher weiteres Material, über dasselbe hinweg, zum Nestbau herbeigeschleppt. Mittags bemerkte ich dieses, hob die obere Lage des Nestes vorsichtig ab und entfernte das Ei vorläufig. Am Tage darauf lag bereits ein weiteres Ei im nunmehr vollendeten Nest; ich legte dasselbe vom Tage vorher jetzt dazu. Hierauf folgten noch drei, so daß das Gelege aus fünf Stück bestand. Vom dritten Ei ab begann die Verbrütung, die vom Weibchen allein ausgeführt wurde. Das Männchen bekümmerte sich überhaupt nicht um die Brut, es fütterte sein Weibchen auch nicht auf dem Neste, im Gegenteil, es versuchte hin und wieder dasselbe vom Neste zu treiben. Zwecks Futterraufnahme verließ das Tier sein Gelege recht häufig, jedoch stets nur auf kurze Zeit. Andere Mitbewohner des Flugraumes, die sich dem Neste näherten, wurden vom Weibchen vertrieben. Das Tierchen sauste dann mit voller Geschwindigkeit hinter dem Übeltäter her und jagte ihn einige Male durch die Voliere. Derartige Verfolgungen kamen täglich viel zu viel vor und hierauf muß ich es zurückführen, daß eines Tages ein Ei (nach viertägiger Bebrütung) auf dem oberen Nestrande in einer Lücke zwischen Holzgeflecht und Nistmaterial lag. Ein Glück, daß es nicht vollends auf den Boden fiel. Da es bereits eine kleine Bruchstelle bekommen hatte, bereicherte ich damit meine Eier Sammlung.

Am 13. Juni waren bis zum Mittag 2 Junge, bis zum Abend ein weiteres ausgekommen; das letzte fiel am Tage darauf, des Mittags aus. Das Weibchen war so zutraulich, daß es sich nur vom Nest entfernte, wenn ich es mit der Hand vorsichtig vertrieb. Ich konnte daher das Nest ruhig herabnehmen und beobachten, wie die winzigen Kerlchen von ihrer Mutter gefüttert und versorgt wurden. Die Entleerungen der Jungen wurden geschickt vom Weibchen aufgefangen und ein Teil derselben verschluckt. Wie ich genau gesehen habe, wurde der grau bis gelb erscheinende Teil, niemals jedoch der weiß und schwarz aussehende, also verdaute Teil der ausgefiedenen Stoffe gefressen: Wahrscheinlich wurde das unverdaut durch den Körper der Jungen gegangene Futter wieder verwertet.

Ich reichte natürlich zur Aufzucht die verschiedensten Futtermittel. Hiervon wurden vor allem frische Ameisenpuppen genommen.

Am 17. Juni fand ich eins der Jungen tot; am 19. Juni ein weiteres. Die beiden übrigen gingen rasch voran und ich glaubte schon an einen glücklichen Erfolg, als ich mich eines morgens, durch das eigenartige, gleichgültige Wesen des Weibchens stußig gemacht, schnell über das Schicksal der jungen Zeißige orientierte. Und was sah ich: kein nach Futter verlangendes Köpfschen streckte sich mir entgegen, das Junge, welches am schlechtesten befiedert war, lebte nicht mehr und das andere war zwar starr vor Kälte, aber ich konnte es allmählich durch künstliche Erwärmung wieder flink machen. Der Übeltäter war hier das Männchen, welches ich besser vorher

entfernt hätte. Ich versetzte es zwar nunmehr in Einzelhaft und das Weibchen suchte auch das Nest wieder auf, weshalb ich glaubte, gewonnen zu haben. Doch als ich mittags nach Hause kam, war auch der „letzte Mohikaner“ gestorben.

Ich kann ja jedem Züchter von Singvögeln, wenigstens einheimischen Vögeln, raten, Männchen, die nicht füttern, wie überhaupt sich um die Brut nicht kümmern, wenn eben möglich zu entfernen; sie kommen durch Langeweile dazu, die Nester des Weibchens zu zerstören, um dieses zum Verlassen der Brut zu zwingen.

Am 28. Juni begann das Weibchen wieder mit dem Nestbau; es wurde dasselbe Nistkörbchen gewählt. Diesmal mußte ich sogar die ersten drei Eier entfernen, da der Bau nicht rechtzeitig fertig war. Am 4. Juli legte ich dieselben zu dem vierten Ei, und nun begann die Bebrütung. Ein fünftes Ei wurde am Tage darauf gelegt. Alle fünf Eier kamen am 16. Juli (vier morgens und eins abends), also nach 12 tägiger Bebrütung aus. Ich hatte diesmal das Männchen vor dem Ausfallen der Jungen entfernt, aber dieselben gingen doch ein: eins am 17., zwei weitere am 18., wieder eins am 19. und das letzte am 20. Juli. Das Sterben der Tierchen lag wahrscheinlich daran, daß das Weibchen dieselben nicht genügend akzte; denn stets die kleinsten waren tot, die größeren hielten sich etwas länger.

Von meiner Dompfaffzuchtung kann ich gleichfalls kein günstiges Ergebnis melden. Das Männchen besitze ich schon seit Anfang 1909, das Weibchen seit Dezember vorigen Jahres. Die beiden Tiere lebten beständig in Zank, und zwar war das Weibchen stets der Urheber. Es vertrieb seinen Gatten, sobald dieser nur in seine Nähe kam, und ich erwartete deshalb auch kaum, daß es zu einer Brut kommen würde.

Am 30. Mai bemerkte ich zum ersten Male, wie das Weibchen mühsam große Zweige vom Boden aufnahm und in den Lebensbaum schleppte. Am Tage darauf konnte ich dasselbe Spiel beobachten, und ich durchsuchte daher das Gestrüpp, vermochte jedoch den Brutplatz nicht aufzufinden. Erst am folgenden Tage entdeckte ich an ganz versteckter Stelle das bereits halb fertige Nest. Dasselbe war am 3. Juni vollendet; es war durchaus nicht schlecht, eher kunstvoll gebaut und bestand außen aus starken Zweigen und war innen mit Kokosfasern und Tierhaaren ausgepolstert und tief, halbkugelförmig gerundet. Das Tier hatte es vorgezogen, sein Nest in die Zweige hinein, wie in der Natur, zu errichten, obwohl ihm doch einige Geflechtkörbchen in dem Baume zur Verfügung standen.

Am 5. Juni wurde das erste Ei gelegt; hierauf folgte täglich ein weiteres, bis fünf Stück erreicht waren. Die Bebrütung begann, nachdem das dritte Ei gelegt war und wurde vom Weibchen allein ausgeführt. Jetzt hatte sich der Streit zwischen Männchen und Weibchen etwas gelegt, und wenn dieses das Weibchen auch nicht während der Brut mit Nahrung versorgte, so verjagte es doch wenigstens andere gefiederte Bewohner, wenn solche sich dem Brutorte näherten.

Am 21. Juni waren zwei Junge, am Tage darauf zwei weitere ausgekommen (das letzte Ei fiel nicht aus). Eines der Jungen ſtarb am 22., zwei weitere am 24. und das letzte am 25. Juni. Ich reichte alle erdenklichen Futtermittel mit Ausnahme von Haas. Wahrscheinlich ſind die jungen Tiere verhungert; denn das Weibchen ging zwecks Futtermittelentnahme ſelten vom Neſt, und entfernte es ſich einmal von demſelben, ſo nahm es nur wenig Futter, meiſt Sämereien auf und ließ alles andere unberührt. Zudem habe ich es nie aßen ſehen, obwohl ich öfters vorſichtig beobachtete, und daß letzteres geſchadet hätte, glaube ich kaum, denn das Tier war ſo an mich gewöhnt, daß es mir einen Mehlwurm auf dem Neſte ſitzend ruhig aus der Hand nahm und ihn in meiner Gegenwart verzehrte.

Genau ſo gieng mit einer zweiten Brut, beſtehend aus fünf Eiern, die am 20. und 21. Juli auskamen und bereits am 22. Juli endete. (Schluß folgt.)

### Katzengeſchichten.

Von Friedrich Buſſe, Deſſau.

(Nachdruck verboten.)

Der Landrat des Kreiſes Münſterberg hat folgende Anregung erlaſſen: Die fortſchreitende Kultivierung des Landes erſchwert der Vogelwelt in zunehmendem Maße die Lebensbedingungen. In Weſtdeutschland iſt man jetzt auf den guten Gedanken ver-

fallen, die ſtilen Stätten des Friedens dem Vogelſchutz dienſtbar zu machen. Wenn auf jedem Friedhof Vogelſchutz getrieben wird, würde ſich verhältnismäßig raſch und leicht ein großes Netz von Vogelſchutzgehölzen über das ganze Land ziemlich gleichmäßig verteilen. Hier finden die Vögel vor allem Ruhe. Unbeaufſichtigte Kinder ſtören ebenſowenig die Stille, wie umherſtreifende Hunde. In der Regel finden ſich ältere Bäume und niedere Gebüſche vor, oder aber, ſie laſſen ſich leicht anlegen. Faſt regelmäßig findet man auf den Friedhöfen alte Exemplare von immergrünen Pflanzen, wie Lebens- und Buchsbäume, Efeu u. dgl., die den Vögeln eine Stätte für Frühbrut gewähren. Auch Waſſer iſt vielfach vorhanden. Es wäre daher leicht, im Sommer auch für Vogeltränken entſprechend zu ſorgen. Die Friedhöfe ſtellen ſomit allerorten die gegebenen Vogelſchutzgehölze dar, und wo ſie es noch nicht ſind, dürfte es nicht ſchwer halten, ſie entſprechend auszugestalten und einzurichten. Ich erſuche die Herren Geiſtlichen, Amts- und Gemeindevorſteher des Kreiſes, ſich für

die Sache zu intereſſieren und die gegebene Anregung zu verwirklichen.

Das iſt nun ohne Zweifel ein guter Gedanke, aber damit wird leider nur wenig erreicht werden, ſolange die umherſtrollenden Katzen unbehelligt bleiben. Es würden lebiglich für dieſe einträgliche Jagdgründe geſchaffen werden. Da die Friedhöfe ſtets unweit menſchlicher Wohnſtätten liegen, ſo kann man ohne Übertreibung ſagen, iſt kein Gottesacker ohne Katzen, wenigſtens zur Nachtzeit, wo dieſe Orte für den Verkehr geſchloſſen ſind. Wie ſchlimm tatſächlich dieſer Übelſtand iſt, läßt ſich ermeſſen, wenn man hört, daß in einem Vierteljahr allein 17 Katzen von einer Inſpektion weggefangen wurden, wie mir glaubhaft verſichert wurde. Sobald ſich ein brütender Vogel oder Junge im Neſte nur ganz wenig rühren, werden ſie in der nächtlichen Stille von dem feinen

Ohr der geräuschloſſſchleichennden Katze bemerkt und mit den leuchtenden Augen trotz der Dunkelheit erſpäht. Bei der Futterauf-

nahme der Jungen am Tage iſt die Sache ja noch leichter möglich. Von dieſem Augenblick an iſt das Leben der kleinen Vögel verwirrt und bald zeugen zerriffene Netze ihres Neſtchens von der für ſie ſo verhängnisvollen Kataſtrophe. Leider kommt es noch recht

häufig vor, daß ſonſt eifrige Vogelſchützer für dieſe Tatſachen nicht das richtige Verſtändnis zu haben ſcheinen; denn ſonſt wäre es wohl unverzeihlich, wenn ſogar Geiſtliche, Lehrer und Friedhofsaufſeher ſich ſelbſt mehrere Katzen halten. Ich lernte in einem mittleren Städtchen gelegentlich einen weißbärtigen, würdigen Friedhofsinſpektor kennen, der jeden Vogelſtreuer ohne Gnade zur Beſtrafung gebracht hätte. Als ich ihn am Portal begrüßte, konnte ich nicht weniger denn drei große Katzen in ſeiner Wohnung zählen. Der Mann war erſt in ſpäten Jahren zu dieſer Stellung gelangt und hatte offenbar keine Ahnung davon, daß er mit ſeinen Katzen den ganzen Vogelbeſtand des Gottesackers ſelbſt vernichtete. Hätte man ihm zur Befriedigung ſeiner Tierliebhaberei die Haltung eines Dompfaſſen oder Stieglitzens anſtatt der Katzen empfohlen, ſo würde er das Anſinnen ſicher von ſich gewieſen haben, da er ſich dadurch als Schädiger der Vogelwelt vorgekommen wäre. Ich hatte große Mühe, dem alten Herrn ſeinen Irrtum klar zu machen. Ob ich aus dem Saulus einen Paulus gemacht habe,



Graun. unger.

glaube ich allerdings kaum. Ein anderes Mal fällt mir in einem ländlichen Gartenlokal ein wunderschöner rotgelber Kater auf, welcher soeben einen jungen Kotschwanz verzehrt hatte. Der Besitzer erzählte mir nicht ohne Stolz, daß der Kater durch seinen eifrigen Mäusefang ein unbezahlbares Tier sei, wenn er nebenbei auch einige Vögel fresse, so ließe sich das nicht vermeiden, jedenfalls könnte ihm als Wirt das ja weiter nichts schaden. Der Herr zeigte mir dann ein ausgestopftes großes Wiesel, welches er dem Kater früher abgetrieben hatte. Im Wirtschaftshofe wurden mir mehrere frische Köpfe und Vorderviertel von Junghasen gezeigt, auch sollten junge Rebhühner und Lerchen eine tägliche Beute sein. Der junge Kotschwanz war der letzte eines in einem Mauerloche groß gewordenen Geleges, welche sämtlich beim ersten Ausfluge von dem Kater erwischt wurden. Wie ich später hörte, hat den Räuber zum Leidwesen seines Besitzers im Herbst noch sein Geschick ereilt. Bei der Jagd machte der Hund in einem Kleestück den Kater hoch, worauf dieser auf einen Weidenbock kletterte. Hier holte ihn ein schneller Fangschuß des Jägers herunter. In einer Mühle, welche an einen öffentlichen Park grenzte, wurden mehrere Katzen gehalten. Fast zu jeder Tageszeit konnte man diese in dem hohen Grate herumfaulenz sehen, und am liebsten schlüpfen sie in die kugelförmig geschnittenen Taxusbäume. Kinder und Passanten freuten sich arglos über die lustigen Sprünge der Tiere. Im Winter waren Futterstellen für die Vögel eingerichtet, auch Nistkästen erblickte man allenthalben. Kam der Frühling, so jubilierten viele Finken, Grünfingel, Amseln, Schwarzplattler und Goldammern um die Wette. Ja sogar einige Nachtigallen schlugten zum Entzücken der Spaziergänger ihr Standquartier auf. Sobald aber nach wenigen Wochen die Zeit des Nistens herankam, da lag der ganze Park stumm, wie ausgestorben. Selbst der Kenner war nicht imstande, einen Vogel zu erblicken. Nur die heruntergerissenen Nester waren reichlich vorhanden. In der Lokalpresse erschienen jetzt geharnischte Eingeklagte über die vermutlichen zweibeinigen Nesträuber, aber niemals hörte ich einen Verdacht auf die Katzen werfen. Der Mühlenpächter war selbst eifriger Vogelschützer und Mitglied eines Vereins, tatsächlich war er aber durch seine Katzenhaltung derjenige, welcher den Erfolg der hübschen Bestrebung total illusorisch machte. Selbstverständlich werden die Vögel durch Gefahren gewitzigt und suchen sichere Gebiete auf.

Sehr oft hört man, daß Katzen junge Kaninchen aus dem Stall holen, ebenso kleine Küchlein, welche sich aus dem Bereich der Glucke etwa durch einen Zaun oder dgl. gewagt haben. Daß Katzen Taubenschläge heimsuchen, ist ja schon sprichwörtlich geworden. Ich habe davon als Züchter hochrasriger englischer Kröpfer ziemlich unangenehme Erfahrungen gemacht. Solche Tauben sind sehr hoch im Preise, da sie ungemein schwierig zu ziehen sind. Zu diesem Zweck sind eine große Anzahl Ammentauben erforderlich; denn durch fortwährende künstliche Zuchtwahl sind die natürlichen Zuchteigenschaften fast ganz erloschen. Es wird nicht allein auf Farbe und Zeichnung, sondern auch auf lange, schmale Figur, enge, hohe Beinsetzung, sowie bestimmte Fußbefiederung und

Kropfform gezüchtet. Eine derartige Hochzucht ist nur erhältlich durch Familien- oder Inzucht bis zu einem gewissen Grade. Selbstverständlich sind hierdurch krankhafte Begleitererscheinungen die Folge. Nur die Hälfte aller befruchteten Eier liefert Junge ans Tageslicht, in den andern haben diese nicht die Kraft, die Schale zu sprengen, da sie nur unvollständig ausgebildet sind. Von den Ausgekommenen geht noch der größte Teil nach 1—3 Tagen an Blutschwäche ein. Ob die endlich großgezogenen Exemplare dann vor dem kritischen Auge des Kenners bestehen können, ist noch die letzte Frage. Ich führe dies alles nur an, um zu zeigen, welche große Mühe erforderlich ist, und wie schwer den Züchtern ein Verlust trifft, wenn ihm ein solches Tier verloren geht.

(Schluß folgt.)

## Der Idealvogel.

Von Gustav Lübers, Acherleben.

(Nachdruck verboten.)

Schon vor längerer Zeit hatte ich der Schriftleitung dieses geschätzten Blattes einen Artikel in Aussicht gestellt, in dem ich mich über einen Idealvogel verbreiten würde und mußte deshalb mein Wort halten, um so mehr, als mir Herr Neunzig gelegentlich des diesbezüglichen Schriftwechsels schrieb, daß er auf die Arbeit gespannt sei.

Es dürfte nun die Frage aufzuwerfen sein: Ist der Idealvogel wirklich vorhanden? — Ich muß diese Frage im allgemeinen verneinen, während ich sie vielleicht hinsichtlich einzelner Exemplare unter den verschiedenen Vogelarten und Gattungen bejahen kann, denn bei allen Vogelarten kommen gesanglich hervorragende Schläger mit schätzenswerten Eigenschaften vor.

Ich will nun zunächst den Kanarienzüchter erwähnen. — Wie dieser sich einen Idealvogel denkt, ist leicht zu erraten. Ein vollstimmiger, gesangsreiner, möglichst tourenreicher Edelroller mit einem langen, ruhig vorgetragenen Liebeslied ist das Ideal, was diesem Vogelliebhaber vorschwebt. Einen Kanarienhahn, welcher allen diesen Erfordernissen entspricht, zu beschaffen ist zwar auch nicht leicht, liegt aber immer noch im Bereiche der Möglichkeit. Ein Idealvogel, wie ich ihn suche, existiert nicht, wie ich weiter unten ausführen werde.

Ein erstklassiger Sprosser könnte beispielsweise schon ein Idealvogel sein, wenn nicht folgendes bei diesem gefiederten Sängerkönig zu tabeln und zu beklagen wäre:

1. ist die Gesangszeit des Sprossers eine zu kurze,
2. außerdem ist ein ziemlich hoher Prozentsatz der Sprosser gesangsfaul,
3. bringen alle Sprosser mit wenigen Ausnahmen sehr häufig die ohrbeleidigende Presse.

Mancher der geehrten Leser in Deutschland wird mir entgegenhalten, warum in die Ferne schweifen: „Die Nachtigall ist doch ein Idealvogel“. Würde sie nicht von alters her von vielen lyrischen Dichtern besungen? —

Es ist viel darüber gestritten worden, ob dem Sprosser oder der Nachtigall die erste Stelle unter allen gefiederten Sängern einzuräumen sei und habe auch ich mich verschiedentlich in der „Gefied. Welt“

über diesen Gegenstand verbreitet und neben Rausch ausgeführt, daß zweifellos dem Sprosser der erste Platz gebühre, selbstverständlich nur unter gewissen, jetzt hier nicht zu erörternden Voraussetzungen.

Was ich nun oben unter 1 und 2 hinsichtlich des Sprossers als zu beklagende Mängel andeutete, trifft auch bei der Nachtigall zu.

An einen Idealvogel stelle ich folgende Bedingungen:

- a) er muß Körnerfresser sein,
- b) er darf keine empfindlichen Füße haben,
- c) die Mauer muß bei ihm leicht vonstatten gehen,
- d) er darf nicht scheu sein, sondern muß sich bald eingewöhnen lassen und überall singen,
- e) er hat außer den schätzenswertesten Sprossertouren auch die der Nachtigall eigenen, klagenden Gesangspassagen in sein Repertoire aufzunehmen,
- f) er muß auch nächtllicherweile sein Lied ertönen lassen.

Man wird mir entgegenhalten, daß ich denn doch zu anspruchsvoll sei. — Nun, ich lasse auch mit mir handeln und will es gelten lassen, daß der Idealvogel Weichfutterfresser sein kann. Er muß sich dann aber mit Drosselfutter begnügen und ebenso wie beispielsweise unsere Singdrossel ausdauernd sein.

In der Bedingung d ist der Wunsch zum Ausdruck gebracht, daß der gefiederte Liebling allerorts singen soll. Wie oft bringen die Kanarienzüchter zwecks Meinungsaustausches zu den Versammlungen und Vereinsabenden ihre Gelbbröcke mit, um gleichzeitig auch den weniger erfahrenen Mitgliedern Gelegenheit zu geben, ihr Wissen hinsichtlich der Benennung der Touren zu bereichern.

Ganz abgesehen von der Umständlichkeit, welche schon in dem Transport des nicht kleinen Käfigs nach dem Bestimmungsort liegt, würde ein Versuch, einen Sprosser oder eine Nachtigall in einem Gastlokal abends bei Lampenlicht zum Singen zu bringen, stets scheitern, dahingegen ließe sich dies mit einem Schwarzplättchen schon weit leichter ermöglichen. Eignet sich doch ein gut eingewöhnter, abgelogener Herbstfang dieser Grassmückenart für ein solches Experiment recht gut, denn in den Wiener Vereinen ist das Drillen des Plattmönchs ja eine alltägliche Erscheinung.

Wenn ich nun vorhin auf hervorragende Sänger, die unter allen Vogelarten zu finden sind, hinwies, und in Nr. 44 des Jahrganges 1909 der „Gefiederten Welt“ eines Bukowinaer Sprossers Erwähnung tat, so will ich heute Gelegenheit nehmen, den Gesang dieses Meistersängers zu beschreiben.

Ich erhielt den Vogel vor 5 Jahren als überwintertes Exemplar und informierte mich vor dem Bezug genau über die Raumverhältnisse und die sonstige Beschaffenheit seines Käfigs, hatte dann auch das Glück, daß die Nachtigall kurz nach ihrer Ankunft sich hören ließ. Fünf Minuten genügten mir, um zu wissen, was ich vor mir hatte. Waren vorher im Laufe langer Jahre mehr als ein halbes Hundert Sprosser durch meine Hände gegangen, Stümper und auch gute Schläger der verschiedenen Vokalrassen mit anerkanntswerten Leistungen, so stellte dieser Vogel doch alles in den Schatten. Er hatte

keine einzige Ratschtour und sein Gesang bewegte sich zumeist in Rollen und Trillern, weniger in Rufen. Knorren und Knarren, Wasser- und Lachrollen wechselten in mannigfaltiger Weise miteinander ab, sogar eine kurze Hohlrolle kam im Liebe dieses Sprossers, an dessen Brust die Muschelflecke intensiv hervortraten, vor. Ich hörte die Fundamentaltour des Harzer Rollers Truteschen Stammes weder bis jetzt von einer Nachtigall noch von einem Sprosser. Den Glanzpunkt seines Liebes bildete aber eine Rolle, die sich wie folgt beschreiben läßt: Das Tremulieren oder Vibrieren einer Zithersaite zu einer Rolle fortgesetzt, bildete diese Gesangstrophe, welche er nicht zu häufig hören ließ. An die Stelle dieser schätzenswerten, ihm anscheinend schwer fallenden Tour setzte er eine volle sprudelnde Wasserrolle.

Vergeblich konnte man in den tourenreichen Liedern dieses fleißigen Schlägers eine Ratschtour oder sonst irgend etwas Ohrbeleidigendes suchen und hätte man als solches höchstens eine Strophe ansehen können, die an den Gesang des Selbstpötkers erinnerte und eigentlich nicht in den Rahmen seines Schlags hineinpaßte. Alle Ton- und Klanggebilde seines Liebes waren von unbeschreiblichem Wohlklang.

Über die in diesem Jahre in der Schlagzeit der Sprosser gemachten Erfahrungen und angestellten Beobachtungen werde ich später berichten. Ich würde mich freuen, wenn diese Zeilen dazu beitragen, daß aus dem Leserkreise mittelbare Sprosserliebhaber auch ihre Erlebnisse an dieser Stelle mitteilten.

## Sprechsaal.

(Steht den Abonnenten kostenlos zur Verfügung.)

### Antwort.

Auf Frage 7: Leider habe ich den von Ihrem Mitschrei in der letzten Nr. der „Gef. Welt“ berührten Artikel über Ihre Drosselzucht nicht gelesen, interessiert würde er mich sicher haben, geht doch meine Ansicht dahin, daß, wenn schon das Halten und Pflegen der Vögel eine sehr schöne Liebhabererei ist, die Beobachtung der Fortpflanzung resp. Zucht eine Fülle von Neuheiten und herrlichen Reizen, insbesondere für den Neuling bietet, die die damit verbundenen Enttäuschungen leicht verschmerzen läßt und zu erneuten Versuchen geradezu herausfordert.

Obwohl ich nun auf dem Gebiete der Vogelzucht resp. Pflege ein arger Neuling bin, habe ich trotzdem durch jahrelange Geflügelzucht und zwar z. B. der seltensten schwierig zu haltenden und zu züchtenden Rassen einige Vorkenntnisse, die mir doch wohl etwas zu statten gekommen sind resp. noch kommen werden.

So darf ich es denn wagen, Ihnen meine Erlebnisse in der Schamadrosselzucht mitzuteilen, hoffend, daß vielleicht doch ein Körnchen neues, praktisches, Sie ebenfalls zu dem erwünschten Ziele kommen läßt.

Mein Pärchen Schamadrosseln erwarb ich mit einer Anzahl anderer Vögel im letzten Sommer von einem Liebhaber, der außer verschiedenen Paaren Sittichen noch je ein Paar roter Kardinal, ein Paar Karmingimpel und einigen einzelnen Vögeln dieses Paar in einer Vogelstube, in der alle Tiere durcheinanderslogen zum Nisten und zum Herausbringen von Jungen, aber nicht zur Aufzucht der letzteren hatte bringen können, da die Jungen nach wenigen Lebensstagen aus dem Nest geworfen wurden, wogegen die Alten aber schleunigst zur neuen Brut schritten. Da ich die Schuld an diesem Vorkommnis auf die Störung der Brut durch die vielen anderen Vögel schob, suchte ich diesen Uebelstand dadurch zu vermeiden, daß ich die Schamadrosseln in diesem Frühjahr, bereits Mitte April, in eine ideal eingerichtete Bodenkammer brachte, in der sie nach ganz kurzer Zeit bereits zu meiner großen Freude zum Nestbau schritten und zwar in einem Sittichnistasten, von dem der Deckel abgenommen und der mit dem Boden gegen die Wand befestigt war.



Am 25. April, erstes Ei, am 26./27., zweites und drittes Ei. Das Weibchen brütet vom 27. April 12 Tage fort und drei Junge einschlüpfen den gelegten drei Eiern.

Nach fernieren drei Tagen, in denen frische Ameiseneier fleißig gefüttert wurden, finde ich frühmorgens 6 Uhr die Jungen teils tot, teils noch schwach lebend am Fußboden.

An eine Absicht, die Tierchen aus dem Nest zu werfen, konnte respektive wollte ich zu Anfang nicht glauben, kam aber sehr bald zu dieser traurigen Überzeugung, als auch das noch Lebenszeichen erkennen lassende eine Junge, welches ich wieder ins Nest gelegt hatte, nach ganz kurzem mit deutlichen Schnabelhieben verleben am Boden lag.

Sehr bald begannen die allen Vögel aufs neue ihr Liebespiel, ein neues Nest wurde gebaut und zwar wieder an alter Stelle, am 27. Mai, nachdem wieder 3 Eier gelegt, brütete das Weibchen fest, und nach den Katschlägen verschiedener erfahrener Züchter, nahm ich das Männchen fort und zwar mit dem bedauerlichen Mißerfolg, daß am 28. das Weibchen das Nest nicht mehr aufsuchte.

Sofort brachte ich das Männchen wieder in die Voliere, und bereits am 3. Juli war ein neues Nest fertig und ein Ei gelegt. An demselben Tage geht mir das Männchen, das immer gesund und frisch gewesen war, ohne irgend ein Anzeichen von Krankheit ein, und da mir ein gleiches Männchen nicht sofort zur Verfügung stand, setzte ich meine amerikanische Spottdroffel zu dem Schamaweibchen, das nach kurzem Tagen auch scheinbar mit dem Tausch zufrieden war.

(Schluß folgt.)

### Aus den Vereinen.

**Megitha Zürich.** Mittwoch, den 1. November, abends 8 Uhr, Hotel Frauen: Geschäftliche Sitzung. Traktanden: 1. Protokoll; 2. Mitgliederaufnahme; 3. Postkarten; 4. Festsetzung der diesjährigen Prämierung; 5. Gemeinsamer Ankauf von Futter engros; 6. Verschiedenes. Unsere auswärtigen Mitglieder sind gebeten, ihre diesbezüglichen Wünsche an den Unterzeichneten gelangen zu lassen. Sodann findet am 8. November ebenfalls ein Diskussionsabend statt. Thema: „Neue Ergebnisse der Mücken- und ihre Erklärung durch die modernen Vererbungstheorien“ mit erläuternden Erklärungen durch Herrn Hans Steiner. Zu beiden Abenden zahlreiches Erscheinen erwartend

Der Vorsitzende: G. v. A. Luz.

### Vom Vogelmarkt.

Von seltener auf den Vogelmarkt kommenden Vögeln werden angeboten:

**Dilger, Architekt, Pfullendorf, Baden:** Rosenkopfsittich (Männchen).

**Rob. Eller, Hamburg St. P., Grischstr. 4:** Amerikanische Spottdroffel, Kanariensittich, rot und gelbgeheckte Königsamazonen.

**Jos. Kaiser, Sterzing, Tirol:** Gebirgsstelze, Heckenbraunellen.

**G. Zindels, Wien I, Wollzeile 25:** Steinrötel, Orpheusgrasmücke, Sperbergrasmücke.

**August Jockelmann, Tierpark, Hamburg-Großborstel:** Rosellas, Blaupfopsittich, Barnardsittich, Diamantsinken, Friedenstäubchen, rote Loris, Gelbschultertrupiale, Bayaweber in Pracht, Goldflehhabia, blaue Bisköje, Weintauben, Glanzstelze, Tostsittich, Katharinasittich.

**F. Grabka, Mittelwalde, Schl., Bhl.:** 1 Orpheusgrasmücke, 1 Blaueflehchen, 3 Lieberjüngende Kanarienvögel.

**Ant. Hell, Passau, Bräugasse 17:** Fingerzähler Pavua-sittich.

**W. Hillmann, Berlin S 14, Dresdener Str. 24:** Steinrötel, Wein- und Wachholderdroffeln, Orpheusgrasmücken, Mälergrasmücken, Heckenbraunellen, Zauntönige, Goldhähnchen, Alpenlerche, Sporenammer.

**Zeitner, Breslau, Weinstr. 12:** Zeigbaitarde.

**A. von Kalkreuth, Obergörszig bei Meseritz:** 10 Rußköpfe.

**Edvard Lobeck, Herne:** 10 sibirischer Karmingimpel, 12 Elodenten.

**Direktor Lowry, Frankfurt a. M., Windmühlenstr. 3:** 1 Goldstirnblatvogel, 1 merikanischer Karmingimpel.

**Ant. Dikzewski, Dornawatra, Bukowina:** Sonnenastride, kleine Kubafinken, Goldstirnblatvogel, Kapuzensittichmännchen.

**F. Reijtel, Hamburg, Peterstr. 28:** 1 Kofstirnamazone, 1 Domingoamazone.

**Schiller, Schlachtensee bei Berlin, Heimstättenstr. 2:** 1,0 Bartgrasmücke (Sylvia subalpina).

**Max Schlusche, Jägerndorf Osterr. Schl.:** 0,1 Sing-sittich.

**Max Woltersdorff, Adlershof, Kaiser-Wilhelm-Str. 5:** 2 zahme Großtrappen, 1 Wandersalk, 2 Lachmöven.

**G. H. Jollhofer, Präparator, St. Gallen (Schweiz):** Weibchen Sperlingswau.

**Postlagerkarte 301, Dresden=A. 1:** 1,1 Rußköpfe.



Herrn R. F., Mannheim;  
Herrn Prof. R., Gleiwitz;  
Herrn H. P., Wittenberge;  
Herrn Th. P., Greifswald;  
Herrn R. G., Hannover; A. B., Jena: Beiträge dankend erhalten.

Herrn D. G., Oberneudorf. 1. Die Augen der Mönchgrasmücke sind täglich dreimal mit Chlorflüssigkeit (1:100) auszuwaschen. Der Vogel leidet an Bindehautentzündung. 2. Ob „Augenmilben“ bei Weichfressern vorkommen, weiß ich nicht. Daß es überhaupt solche gibt, ist mir unbekannt. Vogelmilben können bei allen Vögeln, die für die Stubenvogelzucht in Betracht kommen, vorkommen. 3. Die genannten Vögel fühlen sich am wohlsten in einer Zimmertemperatur, in welcher sich auch der Mensch am wohlsten fühlt, 20–21° C. Vögel, welche im Winter mausern, hält man am besten in dieser Wärme, die andern könnten in einem ungeheizten, frostfreien Zimmer überwintert werden, wenn sie völlig gesund sind. 4. Einen mit der Post zugesandten ermattet ankommenden Vogel setzt man in den für ihn bestimmten Käfig, nachdem man ihn durch Benetzen des Schnabels mit lauwarmem Wasser etwas getränkt hat. Auf den Boden des Käfigs, auf dem er sich zunächst aufhalten wird, jedenfalls einer für den Vogel leicht sicht- und erreichbaren Stelle, gibt man etwas von der Art gern gefressenes kräftiges Futter, nach einiger Zeit auch nicht zu kaltes Trinkwasser, und läßt ihn dann völlig in Ruhe. Wenn er aber so matt ist, daß er nicht frisst, so muß man ihn stopfen. Bei Weichfressern ist es am besten, ihnen den Inhalt einiger getöterter Mehlwürmer in den Schnabel zu geben. Im übrigen ist alles das zu beachten, was in „Einheimische Stubenvögel“ von Dr. R. Ruf, 4. Auflage, über die Behandlung frisch ankommender Vögel gesagt ist. 5. Rote Holunderbeeren kann man der Mönchgrasmücke so viele geben, wie sie fressen will.

Herrn Dr. W., Duisburg. Der Stieglitz < Kanarienvogel war ein Männchen. Er ist infolge von Darmentzündung eingegangen. Der Unterleib war stark aufgetrieben. Der Vogel war sehr mager. Die Färbung des Vogels war die am häufigsten vorkommende. Der Wert eines so gefärbten männlichen Mischlings ist 4–5 M.

Herrn W. S., Düsseldorf. Das auf dem „Bürzel befindliche fetthaltige Bläschen“ ist die Fettblase, welcher der Vogel das zum Einsetzen des Gefieders notwendige Fett entnimmt. „R. K., Szabadka!“ Trotz der guten Verpackung in einer Holzschachtel kam diese zertrümmert, der Kadaver zerquetscht hier an, so daß eine Feststellung der Todesursache nicht möglich war.

Herrn S., Karlsruhe. Vorrätig sind diese Futtereinrichtungen mit Fangvorrichtungen nicht. Sie müssen besonders angefertigt werden. Die in der „Gef. Welt“ inserierenden Nadlermeister und Käfigfabrikanten sind zur Anfertigung zu empfehlen.

Herrn A. C. R. K., Hamburg 36. Der Kanarienvogel litt an einer sehr heftigen ausgebreiteten Darmentzündung in Verbindung mit Abzehrung. Wahrscheinlich handelt es sich um ein seuchenartiges Auftreten der Krankheit.





# Die vogel der Welt.



Wochenchrift für Vogelliebhaber.

## Mein Kolumbiasittich.

Von Richard Engelhardt, Hannover.

(Nachdruck verboten.)

Wenn man, wie ich, im Laufe der Jahre 47 Arten Papageien und Sittiche gehalten und gepflegt hat, wird man anspruchsvoll und verlangt nach „Seltenheiten“. Aber oft fehlt es am nötigen Kleingeld, gegebenenfalls eine zu erwerben oder ein zoologischer Garten hat sie dem Privatliebhaber schon weggeschnappt. Aber nicht immer! Diesmal habe ich durch Zufall mal wirklich einen „seltenen“ Sittich erwischt — und das kam so:

Ich hatte mir im August 1910 von Herrn August Fockelmann einen Weißflügelsittich (*B. virescens*) (s. Abb. S. 349) schicken lassen, der ganz famos einschlug. Er wurde schon nach einigen Tagen ganz zahm und verbrachte fast den ganzen Tag auf meiner Schulter und der meiner Frau und nun können Sie sich denken, verehrter Leser, welche Vorsichtsmaßregeln wir treffen mußten in Gestalt von waschbaren kleinen Kragen, um uns von seinen zahlreichen „Bisittikarten“ freizuhalten. Der kleine Sittich lernte sehr schnell das Wort „Papa“ sprechen und lachen, schlief nach Tisch regelmäßig bei mir auf meinem Halse sitzend und war entzückend zahm und anhänglich. Er flog prächtig, ja sogar so gut, das er dreimal zum Fenster hinausflog, aber jedesmal auf meinen lauten Ruf: „Coco“ ins Zimmer zurückkehrte. Meine Frau sagte ganz siegesgewiß: „den „Coco“ kriegen wir wieder, wenn er wirklich mal fortfliegen sollte; er schreit zu viel bei Fremden.“ Sie sollte aber leider Unrecht behalten, denn eines Tages flog er wieder fort, zehn Minuten nachher bemerkte ich erst seinen Verlust und nun war und blieb alles Rufen, Suchen und Annoncieren vergeblich.

Ich studierte nun täglich in allen hiesigen Zeitungen die Rubrik: „Gefunden“ — vergebens! Da las ich eines Tages ein Inserat: „Kleiner zahmer Papagei zu verkaufen.“ Obwohl es am Ende der Stadt war, setzte ich mich doch sofort auf die Elektrische und sah mich 25 Minuten später nicht meinem „Coco“, sondern einem grasgrünen Sittich mit roter Stirnplatte gegenüber. Ich war mir im ersten Moment nicht ganz klar, welche Art es sei, und erbat mir einige Stunden Bedenkzeit. Zu Hause angekommen, nahm ich sofort meine getreuen Ratgeber

Dr. Ruß und Reichenow zur Hand und da wurde mir klar, daß der Vogel, den ich erwerben konnte, ein „Kolumbiasittich“ (s. Abb. S. 347) war. Ich hatte mich früher, im Jahre 1899, als ich von Herrn Georg Brühl einen scharlachköpfigen Keilschwanzsittich erwarb, der über 11 Jahre bei mir gelebt hat, viel mit den diversen Arten rotstirniger und rotköpfiger Keilschwanzsittiche beschäftigt und war im höchsten Grade froh, auf verhältnismäßig billige Weise einen so seltenen Vogel erwerben zu können. Dr. Ruß unterscheidet fünf Arten, und zwar den scharlachköpfigen Keilschwanzsittich, den Manta-, Finsch-, Kolumbia- und Blutstirnsittich (*hilaris*) und Reichenow führt noch als verwandte Art den ziemlich großen „Ararasittich“ an, den ich nur einmal lebend — leider mit stark hängendem Flügel — und zweimal ausgestopft im Münchener und Hannoverschen zoologischen Museum gesehen habe.

Während beim „scharlachköpfigen“ Keilschwanzsittich (*C. erythrognys*) Stirn, Kopfplatte, Backen, Flügelbug und Hosen scharlachrot gefärbt sind, hat der „Kolumbiasittich“ (*C. wagleri*) nur Stirn und Kopfplatte scharlachrot, und zwar geht das Rot nicht bis zu den Augen, sondern hält sich, genau wie auf dem Reichenowschen Bilde (Tab. 22, Nr. 4), immer 4—5 mm weit vom Auge entfernt. Der scharlachköpfige Keilschwanz hat ferner als Charakteristikum die Augen stark weiß umrandert, während der Kolumbiasittich nur eine kleine schmale nackte Haut aufweist, die aber mehr hellgrau gefärbt ist. Er hat am Flügelbug kein Rot, sondern nur am Hinterkopf, Hals und Hosen vereinzelt kleine rote Federn. Speziell am Hals bilden bei meinem Vogel zirka 10—12 größere rote Federn eine Binde, die aber noch nicht so breit und ausgeprägt ist, wie bei der Reichenowschen Zeichnung. Die kleinen roten Federn sind meist an der Basis grün und nur die Spitze ist rot; bei den Federn, die die Binde bilden, ist die Basis aber gelb und die übrige Feder rötlich. Am Flügelbug hat er ganz kleine gelbe Federn und Schwung- und Schwanzfedern sind innen gelb, der Schnabel horn gelb, also unzusammenhängend ein „Kolumbiasittich“. Da diese Art meines Wissens nach im Handel noch nicht angeboten wurde, entschloß ich mich natürlich zum Kauf.

Der Vogel ist ganz zahm, beinahe frech, sehr intelligent und spricht bereits deutlich: Perifito, du,

du, du, o Gott, o Gott, lacht und schnalzt sehr komisch. Er kann zurzeit wegen mangelnder Schwungfedern am rechten Flügel nicht fliegen und klettert daher, sowie er mich nur erwischen kann, auf meine Achsel, ohne mich zu beschmutzen! Zuweilen kann er, namentlich wenn er zu mir will, recht häßlich schreien — wie alle Keilschwanzsittiche —, aber er hat sich mit der Zeit schon sehr gebessert. Er läuft mir am Boden wie ein Hündchen nach, klettert an meinen Beinleidern in die Höhe, spielt sehr gern, läßt sich auf den Rücken legen und kämpft eifrig mit meinen Fingern. Mit meiner Frau geht er sehr gern in die Küche, wo er sich über rohe Kartoffeln und Äpfel hermacht. Bei seinem früheren Besitzer nahm er nur Hans, bei mir leidenschaftlich gern Sonnenblumenkerne und trockenen ungekochten Reis. Ich habe noch nie einen Papagei gehabt, der Reis trocken gegessen hat.

Der Vogel ist kerngesund, wird täglich abgespritzt, sitzt viel auf meiner Veranda, am liebsten aber auf meiner Schulter, ist intelligent, bildungsfähig — „Papa“ hat er jetzt auch schon gelernt, wird mir hoffentlich noch viel Freude machen — und vor allem: er ist selten!

### Kohl- und Blaumeisen, meine ersten Stubenvögel.

Von Franz Wagner, Wolfersdorf.

(Nachdruck verboten.)

Schon als Kind trieb es mich hinaus auf die Wiese, an den Bach, in den Busch. Durch die Wälder, durch die Auen zu schweifen, war mein größtes Vergnügen. Noch heute erinnere ich mich jenes Sprüchleins, das wir in der Schule schreiben und memorieren mußten und dessen Tendenz so ganz nach meinem Geschmacke war:

„Sei mir gegrüßt, du lieber Wald!  
Du bist ein holder Aufenthalt.  
Ich walle mit so frohem Sinn  
Durch deinen kühlen Schatten hin.  
Die Bäume steh'n in grüner Pracht,  
Das Blümchen im Gebüsch lacht,  
Die Vögel jauchzen voller Lust.  
Das hebt und schwellt auch meine Brust.“

Kein Wunder, daß ich im grünen Reiche halb Bescheid wußte und so gewissermaßen eine Art Vorbereitungskursus für die später zutage tretende Vogel Liebhaberei absolvierte. Mein Vater, ein Bienenwirt erster Klasse, der die Bienen nicht allein des Honigs wegen liebte, sondern den vor allem das geordnete Staatswesen dieser kleinen Honigfabrikanten immer wieder zur Bewunderung hinriß, so daß er, ohne zu ermüden, stundenlang ihrem Treiben zusehen konnte, war auch Vogelliebhaber, „aber nur im kleineren Maßstabe“. Mit einem Kanarienvogel, dem Vertreter des Kunstgesanges, wahrscheinlich nicht Originalstamm Seifert, trillerte eine Heibelerche, als Vertreterin des Naturgesanges, um die Wette. Ein ganz nettes Konzert. Eine Verstärkung erfuhr diese Hauskapelle nicht, bei diesen zwei Musikanten blieb es. Zuwachs war nicht erwünscht, ein etwaiger Abgang wurde wieder ersetzt. Auch eine Mehlwurmsucht, allerdings nur ein miniatur, gehörte als unentbehrliches Requisite eines Vogelliebers zur Rücheneinrichtung.

Einmal gab es großen Krach im Vaterhause. Der Tontopf, welcher die niedliche Gesellschaft beherbergte, war auf räthselhafte Weise in Scherben gegangen, der Täter konnte trotz aller Bemühungen nicht ermittelt werden. Ich stand in starkem Verdachte, sträfliche Manipulationen mit dem geheiligten Topfe vorgenommen zu haben und ward nun, da ich das Alibi nicht nachzuweisen vermochte, der Ehre teilhaftig, als Blizableiter des väterlichen Zornes zu dienen, der sich so plötzlich entladen hatte. Dem lieben Mütterlein gelang es jedoch, die erregten Gemüter zu beruhigen und die aus ihrem dunklen Dasein aufgerüttelte Mehlkäferkolonie zur Übersiedlung in ein neues Heim von gleicher Provenienz und Ausstattung zu bewegen.

Außer den genannten Vertretern der Tierwelt waren bei uns noch zu finden: Tauben, Kaninchen und ein Hund. Dieser, ein Pudel reinsten Rasse, war meiner besonderen Obhut anvertraut worden. Ich hegte und pflegte ihn auf das sorgfältigste, badete ihn fleißig, brachte ihm auch mit nicht wenig Geduld und Schweiß mancherlei Kunststücke bei und freute mich königlich, wenn er, weiß wie Schnee, gravitatisch an meiner Seite marschierte. Leider sollte unsere Freundschaft nicht lange währen. Eines schönen Tages war der Pudel spurlos verschwunden. Ich lief, was ich laufen konnte, avisierte die umliegenden Ortschaften und brachte ein ganzes Heer von dienstbaren Geistern auf die Beine, vergebens. Alle Nachforschungen blieben erfolglos, Bello ward nicht mehr gesehen.

Eine Zeitlang befaßte ich mich auch mit der Seidenraupenzucht. Da es an Maulbeerbäumen nicht mangelte, so stieß die Zucht auf keine Hindernisse. Die Metamorphose bot eine Fülle des Interessanten: die fressenden Raupen, die Größenunterschiede während des Wachstums, das Einspinnen, die fertigen Kokons, das Durchbrechen der Puppen, die eierlegenden Weibchen. Während der Studienzeit und in den ersten Jahren des Dienstes mußte jede Neigung zu irgendeiner Liebhaberei mit Rücksicht auf „finanzielle Schwierigkeiten“, wie der diplomatische Ausdruck lautet, unterdrückt werden. Kaum 24 Jahre alt, „da faßt ein namenloses Sehnen des Jünglings Herz“. Weil es nicht gut ist, daß der Mensch allein sei, so entschloß ich mich zu heiraten. Wer's Glück hat, führt die Braut heim, sagte ich mir. Die Braut führte ich auch heim, ob aber das ein Glück für mich war, sei hier nicht erörtert, denn ein bekannter Wiener Schriftsteller schrieb Humoresken für „Ehemänner und andere Unglückliche“. Jedenfalls ist das Heiraten, wenn man die Wahrheit prüft, ein Übel, aber ein notwendiges. „Wer heiratet, der tut wohl; wer nicht heiratet, der tut besser.“ (1. Kor. 7, 38.)

Als ich meinen eigenen Herd gegründet hatte, war ich zunächst „auf den Hund gekommen“, im buchstäblichen Sinne des Wortes, d. h. ich wurde Hundebesitzer. Mit diesem Zweige der Tierliebhaberei hatte ich aber entschieden Pech. Die Hundegeschichte, über die ich ein eigenes Kapitel schreiben mußte, verursachte mir viel Verdruß und große Auslagen, also „Schwamm drüber“. Für Bienen, die mein holdes Angesicht mehr als einmal bis zur Unkenntlichkeit entstellten hatten, Tauben, Kaninchen empfand

ich nicht die geringste Sympathie, dagegen scheint, was die Vogelliebhaberei anbelangt, ein Fall „erblicher Belastung“ vorzuliegen. Es dürfte diese Neigung vom Vater auf den Sohn übergegangen sein, zeigt sich jedoch bei letzterem, wenn man die Zahl der Pfleglinge in Betracht zieht, bedeutend stärker entwickelt. Während sich der Vater mit zwei Exemplaren begnügte, habe ich es auf ein Duzend gebracht, wobei die in vorübergehender Pflege gestandenen Herbergsgäste gar nicht gerechnet sind. Den Reigen eröffneten die Kohl- und Blaumeise. Warum gerade diese den Anfang machten, ist bald erzählt. In meinem damaligen Diensthorte war es üblich, Kohlmeisen während des Winters freislegend, im Stalle oder auch in der Stube zu halten. Wohin ich kam, traf ich diese ansprechend gefärbten, ungemein munteren und lebhaften Wesen. Da sie, wie man mir sagte, sehr leicht in die Falle gehen, machte ich einen Versuch. Der Garten vor dem Hause, wo sie sich in großer Zahl aufzuhalten pflegten, schien für meine Zwecke wie geschaffen. Vom Fenster aus konnte ich sie bequem beobachten. Tatsächlich hatte ich kaum den Kasten aufgestellt, hörte ich auch schon die bekannten Glöckchenrufe.

Einige Sekunden später war ich im Besitz einer Kohlmeise. Ebenso rasch und mühelos fing ich am nächsten Tage eine Blaumeise. Die zum Fange benützte Falle war von primitivster Art. Ein paar Stäbchen wurden zu einer kleinen Riste verbunden, deren Deckel, auf der einen Seite mit Bindjaden festgehalten, ganz lose gestellt werden mußte.

So wurde eine Kohlmeise mein erster, eine Blaumeise mein zweiter Stubenvogel. Die Eingewöhnung ging überraschend schnell vonstatten. Sie waren nicht futterwählerisch, fraßen, was ihnen vorgesetzt wurde, nahmen in wenigen Tagen die Mehlwürmer und auch Fliegen aus der Hand und zeigten nach kurzer Zeit eine herzerfreuende Zutraulichkeit. Beide haben mir viel Freude bereitet. Trotzdem der Gesang unbedeutend ist, können diese beiden Vertreter der Sippe Meisen wegen der anspruchlosen Ernährung und des immer munteren und brolligen Wesens als angenehme Stubenvögel bezeichnet werden. Die im Stalle oder in der Stube freislegenden Meisen werden dort, wo man sie hält, mit dem Eintritte der wärmeren Jahreszeit in der Regel ihrer Bestimmung wieder zurückgegeben, wenn sie nicht schon früher entwischt sind, was meist der Fall zu sein pflegt. Angesichts ihrer

Wichtigkeit für den Naturhaushalt ist es, wie Ruß sagt, sehr erfreulich, daß die Meisen als Stubenvögel verhältnismäßig weniger begeisterte Liebhaber zählen.

### Aus meiner Vogelstube.

Von Hermann Wünn.

(Nachdruck verboten.)

Nachdem der Umzug meiner empfindlicheren Voten aus dem Sommerhaus nach dem Winterquartier beendet — die einheimischen, die Webervögel, Wellenfittiche usw. blieben noch draußen — will ich über meine diesjährigen Zuchterfolge berichten.

Mein Sommerraum liegt, von der Morgen- und Mittagsonne beschienen, sehr geschützt im Garten, derselbe ist 5 m lang, 2 1/2 m breit und 2 m hoch. Die Hälfte ist ein von dichtem Drahtgewebe umgebener, oben und nach drei

Seiten offener Raum. Die andere Hälfte ist oben mit einem Pappdach versehen, und die Seiten bilden ver-

gitterte Glaswände, die vierte Seite ist die Mauer des Nachbargebäudes. Die Vögel haben also stets frische Luft und können bei ungünstigem Wetter in dem abgedeckten, ganz geschützten Teil sich aufhalten, wo auch die meisten Nistgelegenheiten, wie Nistkästen, Harzer Bauerchen und Strauchwerk angebracht sind. Der Winterraum liegt nicht so günstig, sogar völlig getrennt vom Sommerraum, er liegt in einer Souterrainskammer von etwa 4 m Breite, 2 1/2 m Länge und 2 m Höhe, hat nur die Nachmittagssonne, aber Zentralheizung und elektrische Beleuchtung.

Da die Räume nun so getrennt liegen, gibt es natürlich jedesmal beim Umzug viel Arbeit und arge Störung, und dadurch ist mir schon manche Brut mißglückt.

Schon das Ein- und Ausfangen ist umständlich, In das Fangbauer gehen nur wenige, trotz Lockspeisen usw. hinein, es bleibt nur das Fangen mit dem Kästchen übrig, und was dies Fangen mit der dazu durchaus nötigen Ruhe und Geduld in einer Vogelstube mit Gesträuch und Nistkästen bedeutet, kann nur der recht beurteilen, der es bereits durchgemacht hat.

Meine Verhältnisse gestatten mir leider nicht, die teuren, also seltenen Vogelarten zu besitzen, und ich muß mit der gewöhnlichen Marktware zufrieden sein; es schadet dies aber nichts, ich habe auch hieran viel



Kolumbianfittich.  
1/2 nat. Gr.  
(f. S. 345).

Freude und auch manche angenehme Stunde verlebt. Doch nun zur Sache!

Im Winterraum des letzten Jahres hatte ich keine großen Erfolge zu verzeichnen, ich zog nur etwa sechs Wellensittiche und drei kleine Amaranten groß. Rußköpfschen, die abgesondert im Extrakäfig sitzen, brüteten zwar fleißig, brachten aber nie Junge aus. Im Sommerhause dagegen brachten die Rußköpfschen bisher drei Junge aus, wovon allerdings nur eins groß wurde und jetzt kaum noch von den Eltern zu unterscheiden ist. Jetzt, Oktober, brütet das Pärchen wieder, und da ich es beim Umzug nicht stören wollte, ließ ich es noch im verdeckten Teil des Raumes stehen und ich hoffe, daß die allerdings jetzt recht abgefühlte Luft, besonders des Nachts, den Tierchen keinen Schaden bringt und die Brut gelingen möge.

Die Wellensittiche machten sonderbarerweise im letzten Sommer gar nicht die geringste Anstalt zur Brut, ich hatte nur das alte Zuchtpärchen behalten und die Jungen weggegeben, wo der Grund da zu suchen ist, bleibt mir unklar.

Die niedlichen und zutraulichen Amaranten zogen 14 Junge groß. Sobald die jungen Männchen die schöne rote Farbe erhielten, wurden sie vom Vater geheßt und herumgejagt, so daß ich dieselben herausfangen mußte, dieselben gingen überdies leicht, bei hineingeworfenem Grünzeug, in das Fangbauer. Zebrafincken haben auch 14 Junge erbrütet und 12 davon großgebracht; es ist ein zu reizendes Bild, wenn so drei bis vier noch schwarzschnäblige, mausgraue Junge mit schiefgehaltenen Köpfen unter lautem Geschrei von den Eltern das Futter erbitten und diese, speziell der farbenprächtige Papa, mit ihren korallenroten Schnäbeln die hungrige Gesellschaft füttert. Jetzt, nachdem die junge Nachkommenschaft in Käfige untergebracht ist, ist es ein Trompeten und Locken gegenseitig, welches man bis in den Nebenraum hört, es sind starke, farbenprchtige Vögel geworden, leider mehr Männchen als Weibchen.

Wassambitzeitige brachten zwei Junge glücklich auf, wovon das eine bereits zu zwitschern anfängt, also jedenfalls ein Männchen sein wird, trotzdem die gelbe Farbe der Brust noch recht matt erscheint und eher auf ein Weibchen schließen läßt.

Zwei graue Reiszinken besaß ich schon längere Zeit, doch schienen beide weiblich zu sein, wenigstens hörte ich nie den klingenden Gesang, sie saßen zwar fast immer dicht beieinander, doch wurde keine Anstalt zur Brut gemacht. Im August dieses Jahres bekam ich von einer Dame, die verreisen wollte, einen Reiszvogel geschenkt, der viel größer und stärker war, als die in meinem Besitz befindlichen. Anfangs wurde der Eindringling scheinlich von den beiden Artgenossen angesehen und durfte gar nicht nahe herankommen, wo dann gleich nach ihm gebacht wurde, doch schon nach wenigen Tagen ward Freundschaft geschlossen, und schließlich sonderte sich der Neue, der sich als singendes Männchen nun entpuppte, mit dem einen Weibchen ab, doch wurde das glückliche Pärchen häufig durch das andere Weibchen, welches jedenfalls von Eifersucht geplagt wurde, gestört. Den weiteren Verlauf konnte ich nicht beobachten, da ich Mitte des Monats verreiste und bei meiner Rückkehr auch nichts Auffälliges mehr bemerkte.

Eines Tages war mir beim schnellen Vorbeigehen bei der Voliere aufgefallen, daß ein großer, schwarzschnäbliger, mausgrauer Vogel dort flatterte, jedoch beim Betreten des Raumes konnte ich trotz Nachsuchens nichts entdecken und ich glaubte mich getäuscht zu haben, sah auch in den nächsten Tagen nichts von einem solchen.

Am 2. Oktober, nachmittags, fing ich an, da die Nächte schon empfindlich kühl wurden, die weichlicheren Vögel herauszufangen, unter anderen auch die drei Reiszinken, wurde aber mit der Arbeit nicht fertig und mußte die Vervollendung des Werkes auf den nächsten Nachmittag verschieben. Um bequemer hantieren zu können, nahm ich einige Nistkästchen herunter. Aus dem einen Wellensittichkasten huschte plötzlich ein mausgrauer, ziemlich großer Vogel heraus, beim Hochheben des Deckels noch zwei weitere Exemplare, alle drei flogen ungestüm gegen die Fenster und Gitter. Meine Freude war groß, also hatte ich mich doch nicht getäuscht gehabt. Der Nistkasten war fast bis zur Decke mit Spargelkraut, Heu und Stroh ausgefüllt, ich fing die junge Brut schnell ein, steckte sie in den Nistkasten und trug denselben vorsichtig nach der Winterstube, wo sich die Alten seit gestern befanden, und hing dort den Kasten auf. Kaum hatte ich meine Hand, womit ich bisher das Flugloch verdeckt hatte, zurückgezogen, so schwirrten alle drei heraus und zunächst gegen die Fensterscheiben und dann auf den nächst erreichbaren Ast. Nun aber hatten die Eltern ihre Kinderchen entdeckt und kamen lockend angefliegen; ich zog mich zur Beobachtung in den Vorraum zurück, und bald ging die Fütterung der total ausgehungerten Gesellschaft vor sich und sie sind bis heute auch gesund geblieben, es hat ihnen die große Fastenzeit von fast 24 Stunden nichts geschadet, was bei noch so jungen Geschöpfen doch viel sagen will! Ein Paar Pfäffchen, Art ist mir leider unbekannt, hatte ich im vergangenen Sommer, beim Besuch des Warenhauses Tiez entdeckt. Da das Männchen so nett sang und sehr zahm war, erwarb ich das Pärchen, welches trotz seiner einfachen Farben, seines zutraulichen, bescheidenen Wesens, eins meiner Lieblinge geworden ist. In einem Harzer Bauerchen hatte dies Pärchen genistet und zwei Junge glücklich aufgezogen, die zurzeit noch die Farben des Weibchens, bräunlichgrau, tragen, ob es solche sind, muß die Zukunft lehren. Ich besaß früher nie Pfäffchen, kann dieselben nach meiner Beobachtung nur empfehlen, sie sind, wie bereits gesagt, zutraulich und auch verträglich mit all den andern Inzassen und haben nebenbei ganz ansprechenden Gesang.

Zwei wahre Tyrannen befanden sich eine Zeitlang im Flugraum, die wegen ihres Unfriedens und Kämpfe mit anderen Artgenossen entfernt werden mußten. Es waren dies erstens ein Paar Safranfincken, die ja zwar als Zänker und Kaufholbe bekannt sind, aber ich wollte auch mal mit ihnen einen Zuchtversuch anstellen. Bis zum Beginn der Brutzeit ging es auch leidlich, dann aber war es, als ob plötzlich der leidhaftige Satan in das Männchen gefahren sei, jeder Vogel, speziell aber Artgenossen, wurde angegriffen, gejagt und zerzaust, selbst Blut mußte fließen. Diese Unholde wurden nun herausgefassen und in einen Käfig gebracht. Ein Nest aus Heu und Moos war



halb erbaut, doch starb leider das Weibchen beim Legen des zweiten Eis, ich fand es auf dem Nest sitzend verendet vor. Mit einem Kanarienvogel, mit dem sich das Männchen sonderbarerweise ganz gut vertrug, ging es keine Paarung ein, das Weibchen baute zwar ein Nest, legte vier Eier, aber es wurde nichts erbrütet. Jetzt, wo der Kanarienvogel noch mausert, fängt mitunter das Männchen zu treiben an, aber es ist wohl zu spät damit, denn die Brutzeit der Kanarien ist vorbei. Vielleicht nächsten Sommer mit mehr Erfolg.

Der andere Störenfried war ein Atlasfinkenmännchen; sobald er sein stahlfarbenedes Gewand angelegt hatte, ging die Kauferei los, vorher war er ganz friedfertig, dann aber störte er jede Brutveranstaltung, jagte die Männchen durch den ganzen Raum kreuz und quer, oder stieß wie ein Stöber von oben herab plötzlich auf die mit Nestbau beschäftigten Pärchen, so daß die Federn nur so umherflogen. Leider hat dies arme Kerlchen bald darauf ein trauriges Ende

genommen, er war durch das etwas weitmaschige Gitter zu den Fußhöpfchen hereingedrungen — ob er hier dem damals brütlustigen Paar auch zusehen wollte, weiß ich nicht, zuzutrauen war es dem kecken Knirps allerdings — ich fand ihn tot auf dem Boden des Käfigs vor, beide Beine waren durchgebissen und hingen nur noch in Fasern am Körper. Von einheimischen Vögeln legte nur das Braunellenweibchen zwei blaue Eier auf den Sandboden des Sommerkäfigs, dicht nebeneinander. Das Männchen war mir schon im Winter eingegangen, sonst hätte es vielleicht eine glückliche Zucht gegeben.

Meine übrigen Pfleglinge, wie Elsterchen, Atrilbe usw. bauten, wie ja wohl überall, Nester, legten auch Eier, aber Junge kamen nirgends zum Vorschein, trotzdem der verfloßene Sommer mit seiner andauernden tropischen Hitze wohl den kleinen Ausländern das eigentliche heimatische Klima vortäuschen konnte und ich mir auch Mühe genug gab, durch Darbietung aller erreichbaren Futterstoffe, tierische wie pflanzliche, ihnen das Dasein so angenehm wie möglich zu machen.

### Katzen geschichten.

Von Friedrich Bussé, Dessau.

(Schluß.)

(Nachdruck verboten.)

Von einem besonders schönen Paar hatte ich das Glück, gleich zwei hübschöne Tauben in einem Neste Ende Mai zu ziehen, allerdings blieben es

auch die einzigen für das ganze Jahr. Eines Morgens gegen 4 Uhr fliegt das eine Junge mit aus und setzt sich auf den Hof. In diesem Augenblick muß gerade eine Katze dazugekommen sein, welcher das noch flugungewandte Täubchen zum Opfer fiel. Als ich gegen 8 Uhr den Hof betrete, sehe ich sofort an einigen ausgerissenen Federn, daß etwas nicht in Ordnung ist. Ich gehe den Spuren nach und finde in einer benachbarten Maschinenfabrik unter dem Schleifstein noch die Federn und die langen Beine mit dem Klubring von meinem Liebling. Durch ein kleines Klappfenster hielt die Katze hier immer nachts, wenn die Fabrik leer stand, nach Wurstschalen Umschau. Da zu vermuten war, daß der Räuber den Ort seiner Erfolge wieder betreten würde, so hatten die Arbeiter an dem Klappfenster eine Leine mit einem Gewicht befestigt, wodurch das Fenster zugehalten wurde. Ein schräg dagegen gestimmtes Brettchen stellte das Fenster fängisch, so daß es, falls die Katze

darauf sprang, hinter ihr zu klappen mußte. Ich zweifelte zwar sehr an dem Erfolg, sicherte den Deuten aber eine gute Belohnung zu, wenn sie den Übeltäter unschädlich machen würden. Am andern Morgen fand ich eine große schwarze Katze tot vor meiner Hofstür liegend. Oft bringen Katzen durch offene Fenster in fremde

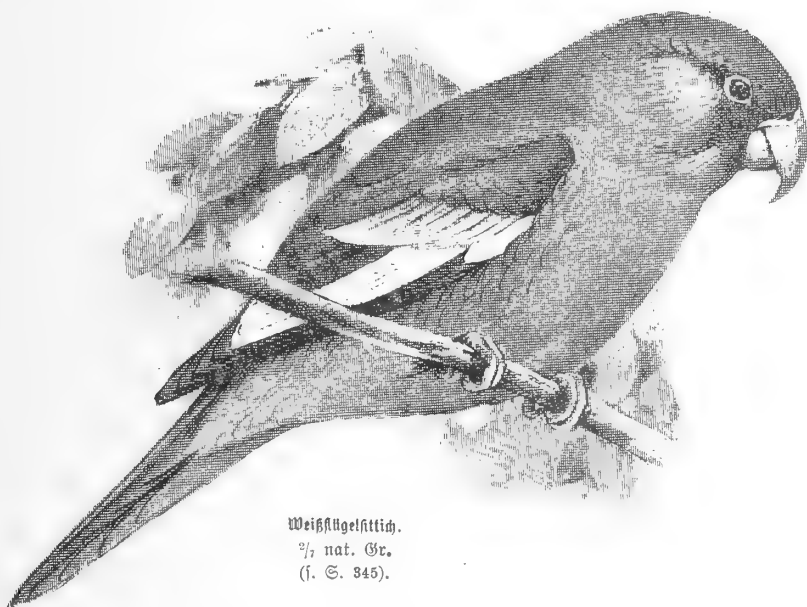

Weißköpfiger Nymphalid.  
3/4 nat. Gr.  
(f. S. 345).

Wohnungen ein, beslecken dort die Butter, naschen Milch, rauben Fleisch oder reißen das Bauer des Kanarienvogels herunter und zerran letzterem, falls sie ihn nicht ganz bekommen können, die Gliedmaßen aus, so dem hilflosen Tier einen qualvollen Tod bereitend. Ein Herr erzählte mir, daß er auf einer Veranda einige Leinzeilige gekäfigt hielt. Diese schlafen bekanntlich gern am Gitter hängend. Eine Katze hatte hier nachts allen die Füße ausgerissen. Ich selbst hatte in einer kleinen Voliere einige Weichfresser im Herbst etwas länger draußen gelassen, da sehr mildes Wetter war, um die Zugzeit etwas vorübergehen zu lassen. Die Vögel bestoßen sich in einem großen Raum dabei weniger das Gefieder. Abends deckte ich einige Säcke auf das Drahtgitter des Daches, wodurch Verletzungen der Vögel vorgebeugt wurde. Das Flattern der Vögel lockte in der Nacht die Katzen an. Als ich eines Abends um 12 Uhr nach Hause kam, überraschte ich gleich drei Stück, welche gierig lauerten. Mit meinem Spazierstock brannte ich der einen gehörig eins aufs Fell, beim zweiten Schlag traf ich leider



nur noch die Mauerkante, ſo daß der Stock mitten durchbrach. In der nächſten Nacht riffen die Raubtiere meiner ſchönen Nachtigall ein Bein aus dem Leibe. Begreiflicherweiſe ging ich von jetzt ab energiſch gegen die Katzen vor. Ich legte mir eine ſogenannte Würgefalle zu, welche tabelloß funktionierte. Eine ſolche Kaſtenfalle kann jeder auf ſeinem Gehöft aufſtellen, ohne mit dem Geſetz in Konflikt zu kommen. Hängt am andern Morgen eine erdroſſelte Katze darin, ſo läßt ſich das eben nicht ändern. Die Falle arbeitet ſehr human, indem die bei Auslöſung der Stellvorrichtung niedergehende Belastung blißſchnell auf den Nacken des mit den Zähnen zupackenden Raubtieres niederfaßt, ſo daß dieſes gar nicht zum Bewußtſein des Vorganges kommen kann und lautlos erſtickt.

In Buchbindereien wird häufig Klage geführt, daß Katzen mit ihren ſchmutzigen Füßen teure Karton- und Papierbögen im Lager gänzlich verdorben hatten. In Tapezierwerkſtätten ſind Polſtermaterial und Bezüge durch den ſtark riechenden Urin der Tiere unbrauchbar geworden. Auf Kornböden und in Bäckereien, wo die Katzen der Mäuse wegen gehalten werden, können dadurch höchſt unappetitliche Dinge vorkommen. Dem Hausgärtner verurſachen die Katzen durch Verſcharren ihrer Entleerungen in den Beeten viel Ärger; nicht zu reden von dem Höllenſpektakel, welchen ranzende Katzen nächtlich vollführen. Einmal purzelten zwei ſolcher Kämpen in ihrem Eifer von einem niedrigen Dache herunter und brachen eine wertvolle Pflanze, woran ſie ſich feſthalten wollten, glatt ab. Wer haftet bei allen dieſen Vorkommniſſen für den Schaden? Geſetzlich der Beſitzer der Katze. Faſt in allen Fällen iſt aber der Beſitzer gar nicht feſtzuſtellen, noch viel weniger ein Beweis zu führen, was doch unbedingt erforderlich iſt. Übrigens kann auch der Erſatzpflichtige zahlungsunfähig ſein. In jedem Fall erwachſen viel Lauferei und Ärger.

Betrachtet man nun die zahlreichen Schattenſeiten der Katzenhaltung, ſo fragt man ſich unwillkürlich, weſhalb werden überhaupt Katzen gehalten. Ohne Zweifel handelt es ſich hier um einen Pöſſel aus alter Zeit. Würde heute jemand irgendein ähnliches Raubtier zähmen und in gleicher Weiſe andere damit beläſtigen, ſo würde dem Betreffenden dieſes ſofort polizeilich verboten werden. Die Katzen werden aus Tierliebhaberei und zur Vertilgung der Mäuse gehalten. Woran ein Tierliebhaber ſeinen Gefallen findet, iſt ja ſchließlich Geſchmackſache, und gar ſo abſonderlich finde ich es nicht, wenn jemand an den Spielen junger Käſchen Unterhaltung findet, auch iſt die Katze von der Natur ſehr intereſſant ausſtattet. Aber verlangt muß doch auf jeden Fall werden, daß durch die Liebhaberei andere nicht geſchädigt oder beläſtigt werden. Wer ſich Katzen halten will, der mag es ſo tun, daß nichts paſſieren kann. Aber da wird merkwürdigerweiſe geltend gemacht, eine Katze kann nicht gefangen gehalten werden. Wir ſind jedoch eine ganze Reihe Fälle bekannt, wo Katzen in größerem Käfig gehalten wurden. Allerdings würde unter ſolchen Umſtänden mancher auf das Vergnügen verzichten, da die Tiere dadurch weſentlich an Temperament und Reiz verlieren. Iſt es aber nicht bei allen anderen künstlich gehaltenen Tieren ebenſo,

wie z. B. in zoologiſchen Gärten? Die Wildkatze iſt ihrer großen Schädlichkeit wegen faſt ganz ausgerottet, ſo daß ſchon Stimmen laut werden, einige Exemplare als Naturdenkmäler beſtehen zu laſſen, dagegen in halbwildem Zuſtande züchtet man ſelbſt ungezählte Tauſende. Hat man jemals einen größeren Widerſpruch gefunden? Der Hund iſt ebenfaſſ ein Haustier, er wird in Höfen, Ställen, Zwingern und an der Kette gehalten. Nach polizeilicher Vorſchrift muß jeder Hund einen Maulkorb tragen. Der leicht feſtzuſtellende Beſitzer haftet für Schädigungen und Ruheſtörungen. Dabei kann der Hund nicht über Dächer hinweg in andere Gehöfte dringen und dergleichen verüben, wie die Katzen. Trotzdem wird er an vielen Orten mit einer hohen Steuer belaſtet, die mitunter bis 30 *M* jährlich beträgt. Die Gründe hierfür mögen dahingeſtellt bleiben. Warum gehen aber die Katzen bisher gänzlich leer aus, wäre es nicht wünſchenswert, wenn auch dieſe eine Verminderung erfahren? Die Anhänglichkeit und Treue des Hundes hat eine große Geſchichte, und viele Lebensrettungen von Menſchen kommen auf ſein Konto; der Katze hingegen wird Falſchheit und Hinterliſt nachgeſagt. Und doch dieſes ungerechte zweierlei Maß. Die weitauß größte Zahl Katzen verdankt ihre Exiſtenz nur der Gedankenloſigkeit der Menſchen. Anſtatt den ganzen Wurf rechtzeitig zu töten, läßt man die Jungen zum Vergnügen der Kinder heranwachſen und verſchenkt die Tierchen hernach in der Nachbarschaft zum Nachteil der Vogelwelt, der Jagd uſw. Der Zweck der Mäuſevertilgung kann gegen eine Steuer nicht geltend gemacht werden. Viele Katzen fangen überhaupt keine oder ſehr wenig Mäuse. Wer Vorteil durch Katzen zu haben glaubt, ſoll dafür etwas entrichten für den Schaden, den die Allgemeinheit erleidet. Auch der Hund wird zu vielen nützlichen Zwecken verwendet und wird doch verſteuert. Übrigens gibt es ſo viele billige, überaus praktiſche Mäuſefallen, Gifte und andere Vernichtungsmittel, welche ſogar von ſtädtiſchen Behörden gratis abgegeben werden, daß die Katzen heute zu dieſem Zwecke als vollkommen überflüſſig angeſehen werden können, zumal ſie noch Futterkoſten verurſachen. Freilich iſt etwas Aufmerkſamkeit nötig, damit das Ungeziefer immer kurz gehalten wird. Eine gänzliche Ausrottung deſſelben haben die Katzen bisher auch nicht herbeiführen können. Nicht zum letzten iſt das Spielen der Katzen mit der gefangenen Maus als eine arge Tierquälerei anzusehen, welche auf Kinder gemüther verrohend wirken muß. Oft zieht ſich das Hin- und Herwerfen deſſen zu Tode geängſtigten Mäuſchens eine halbe Stunde lang hin, biß demſelben die Augen aus dem Kopfe treten und ihm buchſtäblich der zitternde Atem ausgeht. Gewiß kommen ſolche Grausamkeiten auch in der Natur vor, dort hat aber der Menſch nicht die Verantwortung zu tragen.

Im Hinblick auf alle die geſchilderten Einzelheiten, welche noch lange nicht erſchöpfend ſind, kann die Forderung einer Katzensteuer nur als bringende Notwendigkeit angeſehen werden, ganz beſonders in Bezug auf den Vogelschutz, da den Katzen gerade die nützlicheren Vögel verfallen. Kein anderer Vogelschutz wird ſo durchgreifend wirken, wie eine erhebliche Verminderung der Katzen. Iſt in dieſer Beziehung

genügende Aufklärung Allgemeingut geworden, dann werden weitere Schritte nicht ausbleiben. Daß eine Steuer von 1 M. durchschlagend sein könnte, wie sie kürzlich in Lommatsch vorgeschlagen wurde, glaube ich nicht. Denn zur richtigen Erhebung der Steuer wäre eine Meldepflicht jeder Kage vorzusehen, auch sind Marken unerlässlich, um eine Kontrolle auszuüben. Kägen, welche ohne Halsband mit Marke irgendwie ästlig werden, müßten gefangen und an amtlicher Stelle abgeliefert werden können, wo sie der Besitzer innerhalb einer Frist gegen Zahlung einer Buße einlösen kann, andernfalls sie getötet werden. Genau so wird es mit den Hundebanden auch gemacht, eine besondere Härte kann darin also nicht liegen. Eine derartige Einrichtung wäre aber mit Kosten verknüpft und nur durchführbar, wenn wenigstens 3 M. jährlich erhoben würden. Gleichzeitig gewährleistete der höhere Betrag eine größere Wirkung. Eine gute Verwendung für die Gelder haben die Gemeinden jederzeit, um so wunderbarer, daß bis jetzt ein so gerechtes und günstiges Steuerprojekt noch nicht zur Durchführung gelangt ist.

### Kleine Mitteilungen.

Die Projektionskunst im Dienste des Tierschutzes. Als ein recht wirksames Mittel zur Belebung der Agitation für die Sache des Tierschutzes haben sich die Projektionsvorträge erwiesen, die Herr Ingenieur Grempe über „Die Kunst im Dienste des Tierschutzes und der Tierkunde“ zunächst für den „Deutschen Tierschutzverein“ in Berlin, dann für verschiedene andere Vereine gehalten hat. Der Vortrag behandelt an Hand von 125 bunten Lichtbildern die wichtigsten Fragen des Tierschutzes in allgemein verständlicher Weise. Diejenigen Vereine, die diese neuartige und wirksame Agitationsmöglichkeit ausnutzen wollen, werden gut tun, sich mit Herrn Grempe, Berlin SO 26, Elisabethufer 10, in Verbindung zu setzen, da dieser dann bei seinen Reisen auf derartige Wünsche besondere Rücksicht nehmen kann. Es sei noch bemerkt, daß der Vortrag in etwas anderer Form auch als Kindervortrag seine gute Wirkung erwiesen hat. Diejenigen Vereine, die selbst über Projektionseinrichtung verfügen, können die Bilderserie und den Text auch entleihen. Es liegt also im Interesse der Tierschutzsache, wenn von dieser Belebung unserer Agitation Gebrauch gemacht wird.

Vom Vogelzuge. Am 24. Juli zwei westwärts fliegende Fitischreier; am 3. August den letzten Segler gesehen; am 31. die erste Schnepfe; in der Nacht vom 16. zum 17. September ziehende Wildgänse; am 27. September den ersten Lannenhäher angetroffen. Fitislaubfänger sang zuletzt am 5. Oktober; am 6. den letzten Baumpieper angetroffen; Mehlischwalben am 7. noch zahlreich, am 12. noch mehrere; Rotkehlchen sangen noch mehrfach in den letzten Tagen; am 12. Oktober mehrere Schafstelzen (gelbe B.) angetroffen. Stare in den letzten Tagen nicht mehr bemerkt.

Reilingen (Holstein), den 12. Oktober.

E. v. Müller.

Vielleicht dürfte die Mitteilung interessieren, daß auch hier der Lannenhäher sich eingestellt hat. Die ersten Exemplare wurden von mir am 7. Oktober beobachtet. Es handelt sich auch hier, wie in den bereits mitgeteilten Fällen („Gefiederte Welt“ S. 335) um die dünnschwänzige nordische Art.

Schötmair i. Lippe. G. Wolff, Lehrer.

Ein am 2. Oktober bei Reichheim (etwa 15 km von Erfurt) geflossenes Exemplar des dünnschwänzigen Lannenhähers fand ich beim hiesigen Präparator Fuhholz.

Reinhold Ferk, Erfurt.

Gelegentlich einer schwedischen Korrespondenz erfuhr ich, daß im vorigen Jahre ein Flamingo in dem Kirchspiel Gröttingbo auf Gotland erlegt worden ist. Er befindet sich jetzt ausgestopft im zoologischen Museum zu Wisby.

Lh. Pyl.

Aus den Antworten im Redaktionsbriefkasten ersehe ich, daß Buchberichte willkommen sind. Da auch im vorigen Jahre der von mir überlieferte Bericht veröffentlicht wurde, will ich auch in diesem Jahre von meinen Buchtergebnissen berichten.

In großer, freier Gartenvoliere, die ich im Winter, wie schon in der „Gef. Welt“ geschildert, gut mit Strohmatte, Decken und Brettern deckte, überwinterte ich verschiedene Paare einheimischer Finkenarten sowie auch einige Paare Amandinarten mit günstigem Resultat. Während es Zeisige, Birkenzeisige, Hänslinge und Stieglitze nicht einmal zum Eierlegen brachten, errichtete ein im Winter als flügelarm gefangenes Gimpelweibchen der kleinen Art in einem Kiefernstrauß ein freilegendes Nest. Dies Nest war außerordentlich klein, aus Quecken, Heu, Bast und Gras gefertigt, mit Sackfäden, Haaren und Moos gepolstert. Es enthielt Ende Mai drei Eier, die auch etwa drei Tage lang bebrütet wurden. Dann, in einer Gewitternacht, wurden die Eier verlassen und bald darauf von dem Sonnenvogelpaar verzehrt. Im Juni wählte sich das Gimpelweibchen ein im Nacholberggebüsch hängendes Drahtkörbchen zur Nestunterlage und legte Mitte Juni wiederum drei Eier, die gut bebrütet wurden. Eines dieser Eier war unbefruchtet, aus den anderen schlüpfen zwei junge Gimpel, die sich gut entwickelten. Sie wurden hauptsächlich vom Männchen gefüttert, aber auch das Weibchen aß, saß auch nachts auf dem Nest. Die Alten waren wenig scheu, so daß ich aus unmittelbarer Nähe ins Nest sehen konnte. Gefüttert wurden Blattläuse, frische Ameisenpuppen und Mehlwürmer — von letzteren beiden nur der Inhalt, die Kokons der Ameisenpuppen sowie die Häute der Mehlwürmer blieben in den Futternäpfen. Später nahmen die Alten auch ein wenig Eierbrot, Salat, Milchdisselamen, ja sogar der scharfe Heberichsamen wurde halbreif gefüttert und gut vertragen. Erst als die Jungen fast flügge waren, nahmen die Alten auch trockene Sämereien: Fichte, Zirbelnüsse, Negerjamen, Glanz, Mohn, Hanf, Sonnenrosenkerne, Hirse, Leinsamen, Wegerich und Disselamen. Die Jungen verließen das Nest lange bevor sie ausgewachsen, und wurden noch etwa vier Wochen von den Alten mit gefüttert. Sie kamen im August in die Mauer und versärbten sich zu Männchen, die noch heute sich munter und kerngesund in der großen Voliere tummeln.

Von den Prachsfinken berichte ich in Kürze.

Jena, 16. Oktober 1911.

Adolf Voigt.

Züchtungserfolge. Es wird interessieren, wenn ich mitteile, daß in meiner Vogelstube drei junge Stieglitze ausgekommen sind und tadellos von den Alten gefüttert wurden. Ferner haben die Buchfinken in drei Brutn 15 Junge ausgebracht, welche aber sämtlich als Nestjunge eingingen, da die Alten nicht genügend fütterten, auch die Braunellen haben zwei Junge ausgebracht, aber auch nicht hochgefüttert, trotzdem frische Ameisenpuppen zur Genüge vorhanden waren.

Knoblich, Hamburg 36.

### Sprechsaal.

(Steht den Abonnenten kostenlos zur Verfügung.)

Frage 11: Kann mir einer der Leser der „Gef. Welt“ aus der Praxis mitteilen, wie man in einer Voliere Sitzstangen anbringt, die sich leicht auswechseln lassen, ohne daß man in die Voliere hineingreifen und dadurch eventuell brütende Vögel stören muß? — Welche Vorrichtungen gehören hierzu? — Bemerke hierzu, daß die Rückwand von Holz ist und die Vorderseite ein Maschengitter (sechseckig) bildet.

Jos. Porzelt.

### Antworten.

Auf Frage 7 (Schluß): Am 4., 5. und 6. Juni wurde je ein weiteres Ei gelegt, das Spottdroffelmännchen entfernt und Frau Schama allein mit ihrer Brut, von der ich mir allerdings nicht den geringsten Erfolg versprach, in der Voliere gelassen. Um so mehr war ich erfreut, als nach 12 Tagen eifriger Brut sich Junge im Nest zeigten, und das Weibchen sehr eifrig frische Ameisen eier fütterte, aber welche Enttäuschung und Trauer, als nach 3 Tagen abermals ein Junges, und zwar dieses Mal so arg zerhackt, das Gehirn herausgefressen, am Boden lag. Alle Erkundigungen, was dem Tiere an Futter gefehlt haben könnte, versagten, bis ich auf den Gedanken kam, Schnecken und Regenwürmer, Käfer und Larven aller Insekten, die nur in meinem Garten und auch außerhalb desselben erreichbar waren,

den Tieren anzubieten und siehe da, ich hatte Erfolg. Die Schnecken und Regenwürmer, die mir am leichtesten zu erreichen waren, wurden massenhaft verfüttert, die Häuser der Schnecken zermalmt und der Inhalt den Jungen zugetragen. Trotzdem ich mit größter Sorge bei jedesmaligem Eintreten in die Vogelfammer alle Ecken und den Fußboden mittraufsch und sorgend genau untersuchte, ging die Sache gut. Am 28. Juni flog das erste, am 29. Juni die beiden letzten Jungen aus dem Nest, täglich gepflegt und gehegt von der Mutter. Am 7. Juli fing diese wieder an zu bauen, am 9. Juli fand ich ein Ei im Nest. Am demselben Tage setzte ich das inzwischen wieder angeschaffte Schamamännchen in die Voliere. Heute brütet das Weibchen auf fünf Eiern, und wenn ich auch keine Hoffnung auf nochmaliges Gelingen setze, da ich herzlich froh bin, die drei herrlich herangewachsenen Jungen, die schon ganz selbstständig sind, zu besitzen, so hätte ich doch gern gewartet, bis der tatsächliche Nachweis der Befruchtung des jetzigen Geleges zu führen ist, wenn ich nicht den Wunsch hatte, ihnen diesen langen Erguß recht schnell zugänglich zu machen, damit, falls irgend etwas darin ihnen vorteilhaft erscheint, zu einem Versuch benutzt werden kann.

Im übrigen bitte ich nicht zu lachen, wenn ich etwas längst Bekanntes oder vielleicht Dummes gesagt habe, bin ich auch bereits 67 Jahre alt, und habe sehr viel Vögel gezüchtet, vor 35 Jahren auch schon mal Kanarien, aber Weichfresser habe ich niemals gehalten, und seit einem Jahre pflege ich eine große Zahl Eroten, und neuerlich hiesige und ausländische Sängler. Gustav Nissen.

### Aus den Vereinen.

„Aegintha“, Verein der Vogelfreunde zu Berlin. Vereinsitzung am Donnerstag, den 2. November 1911, abends präzis 8 1/2 Uhr, im Vereinslokal, Stralauer Straße 3. Tagesordnung: 1. Berlesung des Sitzungsberichts vom 19. Oktober 1911. 2. Ornithologisches: Besprechung über den Zauntönig und sein Nest. 3. Anmeldung neuer Mitglieder. 4. Geschäftliches, Allgemeines, Fragekasten. Gäste willkommen. Der Vorstand. J. A.: D. Borbrodt, II. Schriftführer, O 112, Weferstraße 28 I.

## Patentschau

Vom Verbands-Patentbureau  
O. KRUEGER & Co., DRESDEN, Sohlostr. 2.  
Abschriften billigst. Auskünfte frei.

### Gebrauchsmuster:

Kl. 45h, 480726. Käfigsockel mit darauf befestigten, geschlitzten Halbröhren zum Festhalten und leichten Abnehmen des Käfigoberteils. Paul Schlegel, Görlitz. Ang. 25./8. 11.

### Vom Vogelmarkt.

Von seltener auf den Vogelmarkt kommenden Vögeln werden angeboten:  
M. Damsch, Berlin NO, Christburgerstr. 9: 1 Wiesenschmäder.  
August Fockelmann, Tierpark, Hamburg=Großborstel: Grüne Kardinal, Mantelkardinal, Seidenstare, Ruffköpfer.  
P. Herrle, Augsburg A. 126: Singittiche, Ruffköpfer.  
P. Kress, Eberfeld: 1 gelbe Bachstelze, 1,0 Berghäusling.  
H. Mamlok, Krotoschin, Bunyevstr. 55 I: Männchen Goldkopfsweber.  
F. Müller, Berlin SW 61, Blücherstr. 21: Orpheusgrasmücke, Drosselrohrsänger, Hausrotschwanz, Gartenrotschwanz, Goldhähnchen, Zauntönige, Girtlitz.  
Gustav Müller, Vogelgroßhandlung, Hamburg, Repsoldstraße 89: Blaupop, Sing-, Pennant-, Rosellasittiche.  
F. Rejsek, Hamburg, Peterstraße 28: 1 Portorico-, 1 Kubaamazone.  
Oberleutnant Kempe, Ortelzburg (Ostpr.): Zuchtpaar kleine Kubasittin.  
Stefani, Reuß: 4,0 Kapuzenzeiße.  
J. Weber, Marxloh am Rhein: Rohammer, Braunellen, Weindrossel.  
M. Zierer, München, Bergmannstr. 13 II: Dorn-, Zaungrasmücke.



Herrn W. G., Wien. Das Geschlecht von Graugirlitzen, welche nicht singen, festzustellen, ist sehr schwer. Den geschil-

berten zirpenden Vokruf haben beide Geschlechter. Vielleicht läßt das Benehmen der Tiere, wenn sie nach einer Trennung von etwa 4-5 Tagen — in welcher Zeit sie sich weder hören noch sehen können — wieder zusammengebracht werden, das Geschlecht der einzelnen erkennen.

Herrn A. St., Rismarion. Der graue Reissfint ist einer Lungenentzündung erlegen.

Herrn E. S., Kiel; Herrn stud. phil. G. R., Münster; Herrn K. L., Kirchberg; A. U., Ostingersleben; Herrn G. W., Schötmar: Beiträge dankend erhalten.

Herrn E. B., Weserlingen. Anfragen sind an die Adresse des Herausgebers zu richten. Die Ernährung des Grau- und des grünen Kardinals scheint richtig zu sein. An der Fütterung liegt es jedenfalls nicht, wenn die Vögel nicht singen. Die Angaben des Verkäufers, daß die Vögel „abgehört“ seien, halte ich für unwahr. Ein „Abhören“ wäre beim Graufarbinal nötig, um das Geschlecht festzustellen, bei dem grünen Kardinal, den besseren Sänger von beiden, aber unnötig, da die Geschlechter verschieden gefärbt sind. Als Sänger sind beide nicht hervorragend. Vielleicht lassen die Vögel ihr Lied hören, wenn jeder allein in einem Käfig untergebracht ist. Rote Kardinal kann kein Händler für gegen den genannten Preis verkaufen. Wenn in dem Inserat diese Vögel für 5 Mark angeboten würden — nicht etwa „rotgehäubte“ — so liegt entweder ein Druckfehler, oder eine beabsichtigte Irreführung unfundiger Käufer vor. — Die jetzt übliche Bezeichnung „rotgehäubte Kardinal“ ist gleichfalls irreführend. Der bisher übliche Name Graufarbinal sollte auch von den Händlern beibehalten werden.

Herrn V., Zella St. Bl. 3 rotköpfige Gouldama dine litt an Verdauungsschwäche. Der Magen des Vogels war stark aufgetrieben und mit Steinchen, Pflanzenfasern und bergl. prall angefüllt, der Magenausgang verstopft. Nahrung war von dem Vogel schon seit einiger Zeit nicht mehr aufgenommen. Außer den unverdaulichen Stoffen, welche sich im Magen befanden, war die ganze Verdauungstraktus leer.

„R. K., Szabadka.“ Die R. ist infolge der mit Abzehrung verbundenen Ernährungsstörung eingegangen. Man kann gegen das Auftreten dieser Krankheit wenig tun. Am besten ist es, zuweilen den Futterzustand des Vogels zu untersuchen und sobald man bemerkt, daß der Vogel zu mager wird mit dem Futter zu wechseln und ihm möglichst nahrhafte Futter zu reichen. Dadurch wird zuweilen die im Entstehen begriffene Krankheit unterdrückt. Die etwas niedrigere Zimmerwärme während der Nacht hat mit dem Eingehen des Vogels nichts zu tun.

Herrn D. K., Leipzig. Die Auswahl von sehr guten Sängern unter den ausländischen Vögeln ist nicht leicht. Ihre Zahl, d. h. unter den eingeführten Arten ist nicht groß und die besten Sänger der in Betracht kommenden Arten finden meistens in ihrer Heimat Verehrer und Käufer. Neben der Schamadrossel wäre noch die nordamerikanische Spottdroffel und deren südamerikanische Formen (Kamos-Kalanberspott droffel) zu nennen, der Goldstrahlvögel, Grauebelhänger, roter Kardinal, braunbrüstiger Blauschnäpper.

Herrn J. S., Glehn. ♂-Männchen, ♀-Weibchen; ob die Zeichenwidra oder kentrecht stehen, ist bedeutungslos. Ein Paradieshöra mit schlecht entwickeltem Schwanz ist weniger wertvoll als ein mit gut entwickeltem. Beim nächsten Federwechsel zum Brutkleid aber können sich die Federn ganz normal entwickeln.  
Frau E. K., Zehlendorf bei Berlin. Zur Beherbergung einer Hauben- und einer Alpenlerche genügt ein Käfig in angegebener Größe (1,20 x 0,40 x 1,0, 30 m). Eine Heide lerche wird besser nicht zu den beiden gebracht.

Herrn E. v. H., Bawrowitz. Es liegt dieselbe Todesursache bei beiden Vögeln vor, wie in den unter „R. K. Szabadka“ besprochenen Fall. Die dort angegebene Behandlung ist sinngemäß auch auf die fragliche Art anzuwenden. Die Rosellasittich war ein ♀.



# Die vogelgedierte Welt.

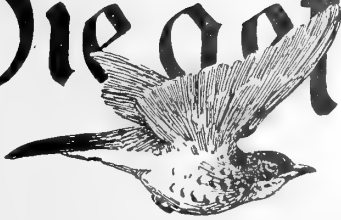

Wochenschrift für Vogelliebhaber.

## Löwenzahn — Taraxacum officinale — als Vogelfutter.

Von Hans Passig.

(Nachdruck verboten.)

Angeregt durch den Artikel auf Seite 191 im laufenden Jahrgange dieser Zeitschrift sei mir als Freund und Pfleger unserer Körnertresser seit mehr als 40 Jahren ein Wort in dieser Angelegenheit gestattet. Ohne meine Ansicht als allein richtig hinstellen zu wollen, glaube ich doch hinreichende Erfahrung zu besitzen, um den Wert des Löwenzahns als Futter für die Finkenvögel der Heimat beurteilen zu können. Wäre in dem bezeichneten Artikel nicht ausdrücklich gesagt: „Stieglitz und Hänflinge erkranken bei starker Fütterung mit Löwenzahnfrüchten,“ so könnte ich mich einfach auf meine Angaben über den Löwenzahn auf Seite 14 und über die wildwachsenden Futterpflanzen im allgemeinen sowie Zusammensetzung des Körnerfutters auf Seite 46, Jahrgang 1906 beziehen. Wenn nun aber die Darm- und Lebererkrankungen als Folge der starken Löwenzahnfrüchtfütterung betrachtet werden, dann kann ich dieser Auffassung durchaus nicht beipflichten.

Wer Gelegenheit hatte, die Futteraufnahme der kleineren Vögel im Freileben gründlich zu studieren, wird leicht einsehen, daß ihre Nahrung zu keiner Jahreszeit, selbst im Winter nicht, von nur einer Futterpflanze genommen wird, weil in derselben nicht alle diejenigen Bestandteile enthalten sind, aus welchen der Vogelkörper zusammengesetzt ist. Der Vogel ist deshalb instinktiv stets bemüht, seine Speisefarte so reichhaltig wie nur irgendmöglich zu gestalten, meidet dabei aber alle ihm schädlichen Stoffe. Auch in der Gefangenschaft gehaltene Vögel haben mir den Beweis gebracht und gar oft habe ich mich gewundert, wenn sie so fein zu unterscheiden wußten und die ihnen nachteiligen Sämereien zwischen etwa zwanzig als Futter gebotenen Sorten ganz unberührt ließen. Nur ganz ausgehungerte Vögel entschließen sich mitunter, ihnen sonst nicht zuträgliches Futter anzunehmen.

Ganz anders benehmen sich aber kranke Vögel. Solche stürzen sich manchmal mit großer Eier auf ein bestimmtes Futter, welches sie oft in gesunden Tagen gar so gerne nicht fressen. In diesen Fällen

ist aber das Futter nicht die Ursache der Krankheit, vielmehr hat man dann genau dieselbe Erscheinung, die auch vorkommt bei anderen Tieren und beim Menschen, die in Krankheitsfällen, besonders bei Magen- und Darmkrankheiten auf ein bestimmtes Genüßmittel erpicht sind und von anderen durchaus nichts wissen wollen. Und so glaube ich, wird es in dem in Heft 24 mitgeteilten Fall wohl auch liegen:

Die übergroße Vorliebe der Hänflinge für Löwenzahn war eine Folge der Krankheit, die schon vor dem Genuße dieses Futters im Entstehen war, aber noch nicht erkannt werden konnte.

Die eigentliche Ursache der Krankheit festzustellen, ist natürlich nicht mehr angängig, weil die Zusammensetzung der Vogelgesellschaft in der Voliere sowie der Zustand des gereichten Futters und andere Umstände nicht genügend bekannt sind.

Hinsichtlich der Darbietung des Futters verweise ich nochmals auf meine Andeutung in Nr. 6 der „Ges. Welt“ 1906, an welcher Stelle ich gesagt habe:

„Will man ein bekömmliches Futter für gefangene Vögel schaffen usw., so erscheint es ratsam, möglichst viele Sorten in kleinen Mengen zu reichen, und zwar nicht gemischt, sondern mehrmals jede Sorte besonders. Abwechslung und Mannigfaltigkeit im Futter sind bei freilebenden Vögeln zwei wichtige Faktoren, mit denen man auch bei Käfigvögeln rechnen muß. Jedenfalls darf ich nicht unterlassen, davor zu warnen, die eine oder andere Samenart als Universalfutter zu betrachten. Die Folgen würden ähnliche sein wie bei Verabreichung von zu vielen Hanf, Wohn und dergleichen mehr. Mangelt dem Pfleger die Zeit, täglich mehrmals das Futter zu wechseln, so kann er auch ein Mischfutter — nach eigener Erfahrung — unter Berücksichtigung des individuellen Geschmacks seiner Vögel mit leichter Mühe zusammensetzen.“

Im Laufe der Jahre bin ich nun zu der Erkenntnis gekommen, daß die besondere Reicherung der Futterforten einer Mischung vorzuziehen ist. Man spart dabei und hat zugleich einen Überblick über den Geschmack der Vogelarten. Ergibt sich nun der Fall, daß ein Individuum einen Futterstoff übermäßig bevorzugt, dann wird, um das Gleichgewicht der Ernährung in der Vogelgesellschaft nicht zu stören, entweder der so sehr begehrte Futterartikel entfernt oder der krankheitsverdächtige Vogel alleine gefügigt.



So habe ich nach und nach recht viele Sämereien milchwachsender Pflanzen herausgefunden, die von freilebenden Vögeln gerne gefressen werden und ebenfalls den Käfigvögeln zuträglich sind, aber auch nicht eine ist darunter, welche jemals bei meinen Pfleglingen Krankheitsercheinungen hervorgerufen hätte. Am allerwenigsten habe ich den Löwenzahn in Verdacht, daß er meinen Fressern schaden könnte, bildet er doch namentlich im Mai eine nicht durch etwas anderes zu ersetzende Delikatesse für so viele unter ihnen, wie Dompfaff, Zeisig, Bergfink, Birkenzeisig, Berghänfling, Karmingimpel und Zitronenzeisig, was auch Brehm schon bekannt war. Hänfling und Stieglitz füttern sogar schon ihre ganz kleinen Jungen mit dem halbreifen Samen vom Löwenzahn.

Ich möchte deshalb jedem Pfleger einheimischer Körnerfresser die Fütterung mit Löwenzahn in der bezeichneten Weise empfehlen.

### „Diezjährige Züchtungserfolge mit einheimischen Singvögeln.“

Von Paul Kressf, Elberfeld.

(Schluß.)

(Nachdruck verboten.)

Nach längerem Zwischenraum kaufte ich im vorigen Winter wieder ein Rotkehlchen (Männchen). Ich hatte zwar früher schon öfters diese Tiere verpflegt, aber durch das nächtliche Treiben derselben, besonders zur Zugzeit, war deren Aufenthalt in einer Außenvoliere unmöglich und ich schaffte sie daher bald wieder ab.

Diesmal beabsichtigte ich, einmal Züchtungsversuche anzustellen. Ein Weibchen dieser Art war jedoch so schnell nicht zu beschaffen, und so kam es, daß ich erst Mitte Mai in den Besitz eines solchen gelangte. Bekanntlich ist das Geschlecht bei Rotkehlchen nicht leicht zu erkennen. Der Vorbesitzer des Tieres hatte dasselbe für ein Männchen gehalten und verpflegte es schon beinahe ein halbes Jahr. Ich setzte es in den Flugkäfig, und nun hatte ich bereits in den ersten paar Minuten den Beweis, daß der Neuling ein Weibchen sei. Dieses hatte einen kaum vernehmbaren Lockton von sich gegeben, als das Männchen aus dem Gebüsch flog, dem Weibchen folgte und dabei eine ganz eigentümliche Stellung annahm, so daß ich es gar nicht wiedererkannte. Das Wesen des männlichen Vogels hatte sich von dem Augenblicke an geändert. Früher saß das Tier meist im Gebüsch und sang sehr laut. Jetzt war es stets in der Nähe des Weibchens und ließ dieses nicht aus den Augen. Sein Gesang wurde sehr häufig aber nur leise vorgetragen, wurde jedoch etwas lauter, wenn es dem Weibchen ganz nahe war. Dem Letzteren schienen diese Verfolgungen anfangs durchaus nicht recht zu sein, denn es vertrieb das Männchen stets oder suchte sich von demselben zu entfernen. Das Verhältnis zwischen den beiden Tieren besserte sich jedoch allmählich und so konnte ich schon nach einigen Tagen beobachten, wie das Männchen Mehlwürmer in den weitgeöffneten Schnabel des Weibchens steckte. Ebenso gab es dem Weibchen Nistmaterial in den Schnabel, flog auch oft mit Baustoffen in Harzerbauerchen usw.

Am 11. Juni abends bemerkte ich zum erstenmal, wie das Weibchen mit dem Nestbau beschäftigt war. Als Unterlage wurde ein Kästchen gewählt, welches nur oben und vorne geöffnet war und  $1\frac{1}{2}$  m hoch, versteckt im Gestrüpp hing. Auf dem Boden des Kästchens befand sich ein Holzgeflechtkörbchen und in dieses trug das Tier Niststoffe, wie Koloßfasern, welches Laub usw., meist Material von brauner Farbe.

Am 17. Juni fand ich in dem fertigen Nest ein Ei; ein zweites folgte erst am 21. Juni und nun wurden noch vier weitere gelegt, an jedem folgenden Tage eins. Nachdem das sechste Ei gelegt war, begann die Bebrütung, die vom Weibchen allein ausgeführt wurde. Das Männchen fütterte den brütenden Vogel während dieser Zeit öfters auf dem Nest mit Mehlwürmern und Fliegen. Nach genau 14-tägiger Bebrütung, am 9. Juli fand ich auf dem Boden der Voliere die zerbrochenen Schalen von Rotkehlcheneiern, weshalb ich auf das Vorhandensein von Jungen aufmerksam wurde. Erst mittags desselben Tages hatte ich Gelegenheit, das Nest auf seinen Inhalt hin zu untersuchen. Ich fand zwei lebende Junge und vier Eier, welche letztere unbefruchtet waren. Ich hatte natürlich ein gutes Universalfutter und frische Ameiseneier zur Verfügung gestellt, aber es schien mir doch, als ob den Tieren dieses Futter für die Jungen nicht recht passen wollte. Das Männchen sprang an der Käfigtür hin und her und sah mich an als ob es sagen wollte: „Gib uns doch Futter für unsere Kinder!“ Über Züchtung von insektenfressenden Singvögeln hatte ich früher schon viel gelesen und so dachte ich, daß meine Rotkehlchen nach lebenden Kerfen verlangten. Ich eröffnete daher die bekannte Jagd auf Spinnen, Schwaben und ähnliche Tiere und siehe da, beide Eltern fütterten ihre Jungen mit diesem Futter. Am Tage darauf, am 10. Juli, war jedoch schon eins der kleinen Tiere eingegangen und am 13. Juli fand ich das zweite tot auf dem Boden der Voliere, etwa 2 m vom Nest entfernt liegen.

In demselben Nistkörbchen (ich hatte die Baustoffe von der ersten Brut her entfernt) begann das Weibchen am 20. Juli neuerdings mit dem Nestbau. Fünf Eier wurden vom 24. Juli bis 28. Juli gelegt und nun begann das Weibchen wieder die Bebrütung. Bei dieser Brut wie auch bei der ersten sang das Männchen während der Zeit, da das Weibchen brütete, besonders morgens und abends, äußerst laut und anhaltend. Es legte jetzt auch sein sonst so scheues Wesen ab. Wenn ich mich dem Neste näherte, kam es näher an mich heran, wagte jedoch nicht, mich anzugreifen, wie ich über andere dieser Tiere schon gelesen habe. Das Weibchen war ebenfalls während der Brut sehr zahm, es verließ erst das Nest, wenn ich dasselbe etwas anstieß; sonst konnte ich unmittelbar vor dem brütenden Vogel treiben was ich wollte, es verließ das Gelege nicht.

Am 10. August fand ich drei Junge, am Tage darauf waren auch die beiden übrigen Eier ausgekommen. Ich reichte zur Aufzucht der Jungen diesmal meist Stubenfliegen, die auch gerne von den Eltern versüßert wurden, und leichter zu beschaffen waren als Spinnen, und trotzdem gingen die Jungen ein: eins am 12. August, ein weiteres am 13. und die drei letzten am 15. August. Die Todesursache



war in beiden Fällen jedenfalls diese: Bevor ich des Morgens an meine Arbeit ging, versorgte ich die Tiere mit der nötigen Anzahl Insekten, ebenso des Mittags und Abends. In den übrigen Stunden wurden die Kerse in kleinen Zwischenräumen den Tieren vorgelegt, was wahrscheinlich nicht oft genug geschah. Die Pausen waren zu groß, und wenn allerdings auch nach denselben stets eine größere Menge Futter bereit stand, so wurden zuerst mal die Jungen geacht und das übrige von den alten Vögeln gefressen, so daß nach einiger Zeit wieder den Jungen das Futter fehlte. Am 14. August war ich den ganzen Tag über zu Hause und versorgte die Tiere oft genug mit Fliegen usw.: Es gingen an dem Tage keine Jungen ein.

Nicht jeder hat stets Zeit für derartige Beschäftigungen, daher ist es besser, wenn man mit aufgezogenen Tieren Züchtungsversuche anstellt; diese nehmen für die Jungen meist ohne weiteres frische Ameiseneier oder gar Universalfutter und der Pfleger hat dann nur die Mühe in seiner freien Zeit alles nachzusehen und zu kontrollieren.

In diesem Jahre schritten die Hänflinge nicht zur Brut. Obwohl ich ein aufgezogenes Weibchen (dasselbe brachte im Vorjahre eine Brut auf) und ein im vorigen Jahre gezüchtetes Weibchen besaß, wurden keine, wenn auch nur mißglückten Erfolge erzielt. Das letztgenannte Weibchen baute zweimal vollständige Nester und legte beim zweitenmal auch ein Ei.

Der Grund, weshalb die Tiere nicht zum Brüten schritten, war der: die Männchen taugten nichts. Das Männchen vom vorigen Jahre ging mir leider im Spätherbst ein und zwei neu angeschaffte Vögel zeigten nicht das nötige Temperament. Wohl verfolgte der Grünfink eins der Weibchen und daher kam es auch zu dem erwähnten Versuch. Ich hätte das Hänflingsei von dem Kanarienneibchen ausbrüten und das Junge aufziehen lassen, aber das Tier war ja, wie am Anfang meines Berichtes schon besprochen, viel zu unzuverlässig.

Fürs nächste Jahr habe ich folgende Züchtungen ins Auge gefaßt: diejenigen mit Wachteln und vor allem noch einmal die Versuche mit Buchfinkenzüchtungen, nachdem ich schon jetzt neue Weibchen der Letzteren angeschafft habe. Hoffentlich habe ich dann Glück.

Die gezüchteten zwei Grünfink  $\times$  Stieglitze (wie sich jetzt herausgestellt, sind es Männchen und Weibchen) werde ich im kommenden Jahre mit anderen einheimischen Vögeln zu paaren versuchen, um eventuell wieder Bastarde zu züchten, falls die Tiere sich nicht unfruchtbar zeigen.

**Aus der Voliere.**

Von einem langjährigen Vogelliebhaber.

(Fortsetzung.)

(Nachdruck verboten.)

Gemalter Atrild. — *Emblema picta*, (Reichenb.).

In den letzten Jahren ist dieser absonderlich gefärbte Prachtfink ja wiederholt auf dem Vogelmarkt

gewesen, wo er bis dahin sehr selten war. Im Jahre 1910 wurden mir von verschiedenen Seiten solche Vögel, die ich vor vielen Jahren zufällig einmal erhielt, angeboten. Stets waren es aber junge, nicht verfärbte Vögel, an welchen das Geschlecht sich schwierig feststellen läßt. Da ich nicht das Risiko haben möchte, vielleicht zwei Weibchen zu erhalten, reflektierte ich diesmal auf die Offerten nicht, indem ich vorzog, abzuwarten, bis sich ein richtiges Pärchen in voller Verfärbung darbot. Ein solches, sehr schönes Paar fand ich im letzten Jahre bei meinem Besuche in dem Kölner Zoologischen Garten vor. Das rote Brustschild am schwarzen, weißgefleckten Bauch des Männchens leuchtete förmlich. Was das Rot besonders hervorhebt, ist nicht nur das umgebende Schwarz, sondern auch, daß am Grunde das Schwarz zwischen dem Rot zum Vorschein kommt, weil jede rote Feder am Grunde schwarz ist. Auffällig bei diesen Vögeln ist auch die kurze, gedrungene Gestalt, mit dem kurzen Schwanz und dem verhältnismäßig langen, spizen Schnabel. Das Rot des Gesichtes ist in Verbreitung und Schönheit veränderlich, je nach dem Alter des Vogels. Die Heimat des gemalten Atrilds ist das nordwestliche Australien; in der Neuzeit ist er aber auch in Südastralien beobachtet worden. Hoffentlich kommt die Art demnächst häufiger auf den Markt. Er ist bereits von Liebhabern gezüchtet worden.

Außer dem gemalten Atrild fanden sich noch viele andere Seltenheiten während meines Besuchs im Kölner Zoologischen Garten, der in Reichhaltigkeit seltener Vögel dem Berliner Garten am nächsten kommt.

**Verschiedene Gelbweber.**

Wie keine andern fremdländischen Vögel, die für die Vogelliebhaberei in Betracht kommen, macht uns die artenreiche Sippe der Gelbweber Schwierigkeiten bezüglich einer richtigen Artbestimmung. Die Zahl der Arten ist groß, die Farben und Zeichnungen bei einander nahe stehenden Arten meistens nur wenig verschieden, so daß es für Laien völlig unmöglich ist, sich zurechtzufinden. Es hat auch den Fachornithologen die größte Schwierigkeit bereitet. Lesen wir in verschiedenen Handbüchern über diese Vögel nach, wie ich es eben bei dieser Arbeit getan habe, so finden wir, daß die Farbenangaben der Arten bei den Ornithologen weit auseinander gehen. Vielleicht erklärt sich das darin, daß bei ein und derselben Art die Männchen im Prachtkleide häufig in Farbe und Zeichnungen variieren. Ich besitze zurzeit fünf Gelbweber, über deren Art ich nichts Bestimmtes sagen kann. Ich habe Reichenbachs „Singvögel“ in Text und Farbentafel genau studiert, ferner Ruß „Fremdländische Stubenvögel“, Reichenow „Vögel Deutsch-Ostafrikas“, Heuglin „Ornithologie Nordost-Afrikas mit Farbentafeln“ und endlich zuletzt das Standardwerk Reichenows „Die Vögel Afrikas“ und die An-

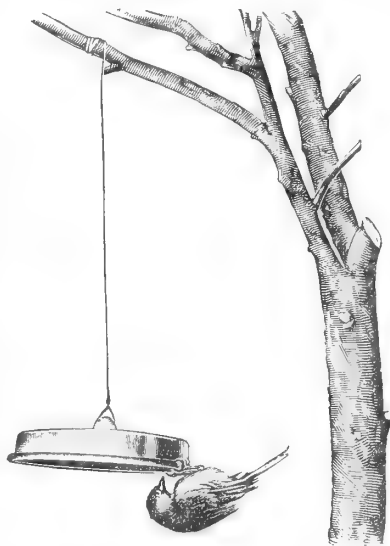

Meisenshale des „Verlags Vogelschutz“, Sevensen (f. S. 359).

gaben genannter Werke gegenseitig verglichen, um meine Weber zu identifizieren, aber alles vergebens. Ich bin immer noch gleich klug. Auch Herr Dicker schreibt in seinen Aufsätzen des vergangenen Jahres, welche nette Arbeit man sich bei Artfeststellungen der Gelbweber verschaffen kann. Ich habe es probiert; na, etwas lernt man doch auch dabei. Nun ist es ja allerdings auch leichter nach gestopften Vögelbälgen zu bestimmen, als nach lebenden Vögeln, die nie ruhig sind; auch lassen solche sich nicht genau messen. Totallänge, Flügelänge und Schwanzlänge, auch Schnabellänge ist aber stets von Bedeutung. Schwierigkeiten machen auch die Farbenangaben an sich, da Farben nicht von allen in gleicher Weise aufgefaßt werden, denn hier heißt es nicht nur Gelb oder Grün, hier wird mit den feinsten Nuancen in Gelb und Grün gerechnet. Wo liegt beispielsweise die Differenz zwischen Farbenangaben wie tiefgelb, hochgelb, dottergelb, orange-gelb usw., wie es in den Handbüchern heißt. Eine jede erdenkliche Stufe in Gelb und Grün kommt bei den Gelbwebern vor. Ich werde nun in nächstehendem versuchen, die Gefiederfarbe meiner Gelbweber in den Hauptzügen zu beschreiben so gut es möglich ist.

Erster Gelbweber: Den ältesten Weber dieser Sippe in der Voliere beschrieb ich bereits im Jahrgang 1909 auf Seite 244. In einer Fußnote spricht der Herr Schriftleiter die Annahme aus, daß es sich vielleicht um den *Ploceus velatus* Vieill. von Südafrika handelt, der äthiopischer Weber oder Schwarzstirnweber genannt wird. Die Beschreibung stimmt allerdings bis auf den Rücken, der bei genannter Art gelbgrün, dunkel gestreift sein soll, während mein Vogel am Rücken reingelb ist, jede Feder mit schwarzem Mittelfleck. Also dennoch eine andere Art, und so geht es auch mit den übrigen, die ich zu bestimmen versuchte. \*)

Zweiter Gelbweber: Schmäler Stirnrand, Augenbrauen, Bügel, Ohr und Backen nebst Kinnwinkel schwarz, nußbraun schimmernd. Oberkopf, Halsseiten und ganze Unterseite hochgelb. Stirn goldig braungelb, Scheitelmitte orange-gelb, Kehle und Kropf goldig orange-gelb ins orangerötliche ziehend. Hinterhals und Mantel einfarbig olivengelb ohne dunklere Zeichnungen. Bürzel gelblich. Flügel olivbraun. Flügeldecken breit grünlichgelb gefäumt. Hintere Armschwingen fahl olivengrün, die übrigen Schwingen fast gar nicht, jedenfalls sehr schmal desgleichen gerandet. Schwanz olivbraun, schmal heller gefäumt wie die Schwingen. Schnabel schwarz, Rufe hornbraun, Auge rotbraun bis dunkelbraun. Totallänge 130 mm, Flügel 70 mm, Schwanz 40 mm, Schnabel 15 mm. Schnabel kräftig, kegelförmig, Spitze gebogen, fast gerade Schneideränder. Gestalt gedrungen, ziemlich dicken Kopf, Schwanz ziemlich kurz. Die Art dürfte dem dottergelben Weber (*Ploceus vitellinus*) nahe stehen und somit Reichenbachs Gattung *Ploceolus*, Reichenow's Untergattung *Sitagra* angehören. Näher vermag ich der

Frage nicht zu kommen. Die Farben meiner Vögel decken sich aber nicht mit einer der vielen *Sitagra*-Arten in Reichenow's „Vögel Afrikas“ und ich bin ohne Resultat dem dortigen Schlüssel zur Bestimmung gefolgt. Wer kann hier Auskunft geben?

(Fortsetzung folgt.)

## Mein Krammetsvogel.

Von H. Grave.

(Nachdruck verboten.)

Wirkliche Vogelliebhaber sind sich darüber einig, daß das Auspäppeln junger Vögel nur unter gewissen Bedingungen Berechtigung und Erfolg hat. Einen solchen Fall wollen nachstehende Zeilen schildern. An einem schönen Juniabend stieß mein Deckel auf ein Etwas, das ihm bei seinem Interesse für alles, was da krecht und fliegt, sofort in Anspruch nahm. Als ich herankam und näher zusah, gewahrte ich ein fast nacktes, mürrisch und griesgrämig dreinschauendes Vogelbaby, das sich der auf ihm haufenweise herumkrabbelnden Ameisen nicht erwehren konnte und, allein gelassen, den Kerzen, und wenn nicht diesen, so doch einer der vielen hier umherstrolchenden Käzen zum Opfer gefallen wäre. Ich nahm das Tierchen auf, säuberte es von den schwarzen Plagegeistern und beschloß, es großzuziehen. Das naheliegendste Futter schienen mir kleine Regenwürmer und Eigelbbröckchen zu sein. Und da junge Drosselkinder — hierzu gehörte der Findling unsreittig — bekanntlich an ein paar Tropfen mütterlichen Speichels bei jeder Fütterung gewöhnt sind, nahm ich mir vor, jeden Bissen in meinen eignen Speichel zu tauchen. Groß war die Befriedigung, als der junge Findling noch am selben Abend den ersten so behandelten Regenwurm mit sichtlichem Behagen in den unheimlich weit aufgesperrten gelben Rachen verschwinden ließ und auch vier weitere nicht verschmähte. Nachdem in Ermangelung eines Käfigs eine Kiste mit trockenem Moos und Heu ausgestattet worden war, setzte ich das Tierchen hinein, das denn auch bald einschlummerte. In aller Herrgottsfrühe des nächsten Morgens erwachte ich von einem krabbelnden Geräusch in der Kiste. Einen Blick nur hinein, und schon gähnte der gelbe Schlund mir entgegen. Schnell also hinaus nach Regenwürmern! Acht Würmer schienen wie ein Tropfen auf den heißen Stein, und bald mußten neue herbeigeschafft werden. Im Laufe der nächsten Tage kam ich auf etwa 40—50 Würmer täglich, die ich neben einem halben Eidotter versütterte. Da mir die anfangs gewissenhaft durchgeführte Spuckerei schließlich lästig wurde, versuchte ich den Speichel durch zerdrückte Erdbeeren zu ersetzen, was denn auch sichtlich nichts schadete. Unterdessen war auch ein Käfig hergerichtet worden, in dessen einer Ecke ein altes Amseln angebracht wurde. Die Genugtuung war groß, als der Findling das neue Domizil augenscheinlich sehr behaglich fand und sich sorgfältig im Nest zurechtstrampelte. Viel Spaß bereitete mir der Augenblick der Lösung, wenn das nackte Hinterteilchen über den Nestrand gehoben wurde und die Lösung in weitem Bogen herausflog.

Außerlich übermög vorläufig noch jedenfalls der Eindruck erstaunlicher Häßlichkeit. Namentlich der un-

\*) „Gestreift“ ist identisch mit „jede Feder mit schwarzem Mittelfleck“. Wenn die hellen Federänder abgenutzt sind, entsteht die Streifung. Die hellere gelbere Rückenfarbe würde auf den dem *velatus* ähnlichen *P. auricapillus* Sw. oder *P. a. Finschi* Rehw. hindeuten. Die Angabe in Reichenow's „Vögel Afrikas“ bei letzterer, „Länge 68—75 mm“ bezieht sich selbstverständlich auf den Flügel. Statt 2g. müßte es Schw. heißen. 2.

erhältnismäßig große Kopf und die nackte Haut mit en wenigen langen Federstreifen, die besonders ann zum Vorschein kamen, wenn das Tierchen sich edle und kratzte, gaben einen recht unappetitlichen Inblick. Nach fünf Tagen verließ der Findling das Nest, um tagsüber auf dem Käfigboden umherzutappen. Abends jedoch krabbelte es regelmäßig ins weiche Bett zurück. In den nächsten 14 Tagen machte die Drossel geradezu Riesenschritte. Die Hüllhäutchen der Federn begannen zu plagen, Flügel und Schwänzen stellten sich ein. Die Bewegungen wurden ausgleichener und harmonischer. Sehr niedlich konnte das kleine Ding auf dem Zimmerfußboden umherhüpfen, wobei die langen dünnen Beine besonders vortoll wirkten. Bald ging ich von der Regenwürmerfütterung zum Friesischen Drosselfutter über, das ich mit frischen Erd- oder Johannisbeeren vermengte.

Bisher ließ das Tierchen den Futternapf unbeachtet und wartete stets auf meine fütternde Hand. Anfang der vierten Woche machte es die ersten Flugversuche. Zuerst ohne sich zu erheben, nur mit flatternden Flügelschlägen, schließlich aber auch unter gleichzeitiger Fortbewegung. Bald wurde dann meine Schulter oder mein Kopf ein beliebtes Flugziel. Gern flog es zu mir auf das Sofa, wenn ich mich nachmittags ein wenig hinlegte, und brückte sich dann unter mein Jackett bis fast in die Achselhöhle. Kästig war in dieser ersten Zeit eigentlich nur das schon gegen vier Uhr morgens beginnende Schreien nach Futter, das in sehr rascher Wiederholung des Rufes „tschierk“ bestand. Am

Ende der vierten Woche bemerkte ich zum ersten Male, daß die Drossel selbst Futter zu sich nahm. Seitdem ließ ich das Füttern allmählich sein. Wertwürdig ist es, daß sie keine besondere Vorliebe für Obst und Beeren zeigt. Hat sie genügend Mischfutter, so läßt sie die Früchte unbeachtet oder spielt höchstens mit ihnen. Anfang August war mein Ziemer ein so schöner, stattlicher Vogel, daß niemand glauben wollte, er sei der Findling vom Juni. Das auf Nacken und Bürzel graue, auf der Brust gelbliche, schwarz punktierte Kleingefieder, die langen schwarzen, gelbgesäumten Flügel- und Schwanzfedern waren von einer Sauberkeit und Glattheit ohnegleichen. Heute, Anfang September, ist diese Pracht durch die eintretende Mauser etwas in Unordnung geraten. Im Wesen ist der Vogel von einer Lebhaftigkeit und Anmut, die schwer zu beschreiben sind. Es scheint, als habe er ein rechtes Bedürfnis zu spielen. Nur so kann ich es mir erklären, daß er z. B. einen Mehlwurm, den er als Leckerbissen gewiß schätzt, eine Viertelstunde lang im Käfig umherträgt, niederlegt,

anäugt und wieder aufnimmt, um ihn schließlich zu verspeisen. Wenn ich frischen Bodenbelag gebe, was recht häufig geschehen muß, wird der Ries zu allererst nach neuem Spielzeug untersucht. Ein trocknes Blatt, ein Strohalm, ein Stück Bindfaden, oder namentlich größere Kieselsteine werden mit großer Neugier betrachtet, aufgenommen, umhergetragen, ins Trinkwasser getan, wieder herausgefischt und schließlich zwischen die Käfigstäbe hindurch hinausbefördert.

Während Drosseln anderen Vögeln gegenüber meist sehr friedliebend sind, ist mein Ziemer durchaus abweisend. Ein Rotkehlchen und eine Mönchgrasmücke, die ich zu ihm in den Käfig ließ, wurden mit wütendem Schnabelklappen und Hieben verfolgt, so daß ich sie bald herausnehmen mußte. Auch die im Zimmer frei fliegenden Kanarienvögel dürfen es nicht wagen, dem Käfig der Drossel zu nahe zu kommen. Da-

gegen scheint sie vor einer zahmen Dohle, die öfters am Fenster erscheint, einen gewissen Respekt zu haben, indem sie deren Erscheinen mit ängstlichem „Zieh“ meldet.

Von Gesang ist bei meiner Drossel bisher kaum die Rede gewesen, außer ein paar zwitschernden Tönen, die sie von sich gibt, wenn ich ihr etwas vorpfeife. Sie schlägt dann nach Art der Stare mit den Flügeln und reckt und wiegt ihren Hals auf sehr drollige Weise.

In den letzten Tagen des August fing mein Ziemer, wie schon erwähnt, an zu mausern, bis jetzt aber nur im Kleingefieder. Da Flügel- und Schwanzfedern in tadelloser Verfassung sind, wird er mit ihnen wohl überwintern. Das neuererscheinende Klein-

gefieder ist noch zu wenig entwickelt, um besondere Abweichungen vom Jugendkleide festzustellen.

Wir ist selten ein Vogel so ans Herz gewachsen, wie diese Drossel. Sollte dieser oder jener Liebhaber durch vorstehende Zeilen angeregt werden, auch sein Interesse dem vielfach unterschätzten Krammelsvogel zuzuwenden, so wäre ihr Zweck erreicht.

### Hebung des Waidwerks!

Von Dr. Konrad Guenther, Universitätsdozent, Freiburg i. Br.

(Nachdruck verboten.)

Unsere Tierwelt stellt einen Wert dar. Jeder einzelne unseres Volks hat ein Recht, zu verlangen, daß der Reichtum der Natur, der ihm eine Fülle des Schönen und Interessanten bietet, nicht verkürzt wird. Die Kultur darf die Tiere, die ihr schaden, wohl in Schranken halten, aber nicht ausrotten. Gesund kann sich die Natur auf die Dauer



Vogelfutterständer am Baum (f. S. 359).

nur erhalten, wenn ihr Gleichgewicht gewahrt wird, das heißt, wenn alle ihre Gestalten, auch die Raubtiere erhalten bleiben. Es geht nicht an, daß so hohe ideale Werte, wie sie die Tiere einer Gegend verkörpern, jedem beliebigen gegen Geldwert ausgeliefert werden, damit er nach Gutdünken darüber schalte.

Wer jemand etwas Wertvolles anvertraut, verlangt eine Garantie dafür, daß das Betreffende nicht beschädigt werde. Es ist bezeichnend für die mangelnde Naturliebe der bisherigen Zeiten, daß man vom Jäger solche Garantien nicht forderte. Dabei ist es bekannt genug, daß verhältnismäßig wenig Jäger wahrhaft waidmännisch jagen. Niemand wird einen Museumsdirektor ernennen, der kein Verständnis für die Kunst zeigt, niemand einem Unkundigen Maschinen anvertrauen. Und doch können solche Leute weniger schaden, als der Jäger, dem ohne Beaufsichtigung die ganze Tierwelt überantwortet wird, die er wahrlich oft genug gründlich ruiniert, ganz abgesehen von dem Schaden, den er durch nachlässiges Führen der Feuerwaffen manchmal seinen Mitmenschen zufügt. Man verlangt vom Autofahrer mit Recht ein Examen, warum nicht auch vom Jäger? Der Jagdpapß sollte nur gegen Vorweis eines Zeugnisses über ein bestandenes Jagdexamen verabfolgt werden. Hier sollte der Kandidat zunächst praktisch nachweisen, daß er mit der Flinte umzugehen versteht, dann aber auch beweisen, daß er die hauptsächlichsten Tiere des Waldes, ihr Leben und die gesetzlichen Bestimmungen über sie kennt. Was nützt der gesetzliche Schutz des Buffards, wenn ihn die meisten Jäger nicht von den anderen Raubvögeln unterscheiden können oder gar überhaupt nicht wissen, daß er geschützt ist? Ein solches Examen könnte von einem Naturwissenschaftslehrer der Universität oder Schule abgehalten werden, und ließe sich bei gutem Willen leicht durchführen. Denn wer eine Jagd pachtet oder besitzt, hat auch das Geld, zur nächsten Stadt zu fahren, und die Zeit, sich zu seiner Tätigkeit vorzubereiten.

In Baden habe ich oft beobachtet, daß Leute das Waidwerk beginnen, ohne eine Ahnung von den Geschöpfen des Waldes zu haben. Sie knallen auf jedes größere Tier, das sich zeigt, auf jeden auffallenden Vogel. Das hat eine Verödung der Natur zur Folge, gegen die das ganze Volk sich empören sollte. Stolz tragen solche Schießer die erlegten Spedte, Kuckucke, Eulen usw. zum Ausstopfer und stellen die „Trophäe“ dann auf den Schrank. Dagegen sollte zunächst verlangt werden, daß der Ausstopfer durch das Gesetz geschützte Vögel nur gegen einen polizeilichen Erlaubnisschein ausstopfen darf. Ferner aber gilt es, den Begriff der „Trophäe“ der heutigen Zeit anzupassen. So seltene und schöne Gäste wie Kraniche, Schwäne sind keine Trophäen, man soll nicht stolz darauf sein, sie niedergeknallt zu haben, sondern darauf, daß man an den lebendigen Tieren Freude hatte und es gar nicht über sich brachte, derartige seltene Kunstwerke der Natur zu zerstören. Der wahre Waidmann kennzeichnet sich nicht durchs Schießen, sondern gerade dadurch, daß er es versteht, zur rechten Zeit die Flinte schweigen zu lassen. Auffallende Vögel und andere Tiere dürfen auch nicht als Objekte zur Erhöhung

der Treffsicherheit benutzt werden. Zum mindesten sollte der angehende Jäger mit all diesen Gesichtspunkten bekannt gemacht werden, sie sollten zugleich mit der Liste der geschützten Vögel auf die Innenseite des Jagdpasses gedruckt werden oder besser noch, zu jedem Jagdpapß sollte ein Büchlein für wenig Pfennige gehören, in dem das alles dargelegt ist.

Das Waidwerk ist nur edel, wenn es nicht einfach Schießwerk ist. Der Jäger soll in das Wesen der Jagdtiere und der anderen Bewohner des Waldes eindringen. Das wird ihm Herz und Verstand bereichern, sein Gemüt veredeln. Wenn die Jagd nur ausgeübt wird, um Tiere zu töten, wenn es gar als ehrenvoll gilt, von den Genossen am meisten getölet zu haben, dann ist das Waidwerk unedel, denn es verroht das Gemüt.

Auch der Staat sollte endlich für den Wert der Geschöpfe seines Landes eintreten. Für die zu verpachtenden Gebiete sollte eine Höchstgrenze des Abschusses festgesetzt werden. Heute kommt es oft vor, daß ein Jagdpächter, dem die Jagd weggesteigert wird, noch vorher alles Wild abschießt, weil er sich bezahlt machen oder dem Nachfolger die Jagd verleiden will. An der Tierwelt soll aber das ganze Volk Interesse haben, und sie darf nicht im Streit zweier Einzelner vernichtet werden. Es sollte daher verlangt werden, daß der Wildbestand ungefähr auf der Höhe abgegeben wird, in der er angetreten wurde. Oder wenigstens sollte ein Abschluß im letzten Pachtjahre verboten sein.

Ich habe diese Gesichtspunkte in meinem Buch „Der Naturschutz“ (Freiburg i. B. 2. Aufl. 1910) ausführlich dargelegt. Ich möchte sie nun zur allgemeinen Diskussion stellen. Der 2. deutsche Vogelschutztag in Stuttgart hat Graf Wilamowitz Moellendorff auf Gadow bei Lanz (Priegnitz) und mich beauftragt, eine Kommission zur Bearbeitung von Jagdschutzfragen zusammenzubringen. Ich bitte hiermit den Waidmann und Naturfreund, mitzuarbeiten und Vorschläge, Gutachten, Darlegung der Verhältnisse in den einzelnen Staaten oder anderes Material an einer von uns Beiden zu senden.

### Kleine Mitteilungen.

**Vom Vogelzug** Die Mehl- und Schwalben sind am 19. und 20. Oktober von hier abgezogen. Am 17. und 18. Oktober zeigten sich zahlreiche Singdrosseln auf dem Durchzuge. Bis zum 18. waren Rohrammern hier anwesend, gelbe Bachstelzen bis zum 14. Seit Mitte dieses Monats zeigen sich hier auch Nebelkrähen (sonst sieht man hier nur schwarze). Rannenheher sind einzeln hin und wieder zu bemerken. Rotkehlchen sind noch teilweise anwesend, bis zum 18. fangen sie noch ziemlich fleißig.

Kellingens (Solln.), 27. Oktober 1911.

E. v. Müller.

**Städtische Vogelfürsorge im Mannheimer Waldpark** Ich habe in meiner Arbeit über „Die Maßnahmen zur Verbesserung des Vogelschutzes in Mannheim“ (auf Seite 167. u. a. auch erwähnt, daß seitens der hiesigen Stadtverwaltung im Laufe des Monats März im Waldpark und in der Stephanienvorstadt 500 Stück Nistkästen der verschiedensten Art nach dem System des Freiherrn von Berlepsch aufgehängt worden seien. Die Beobachtungen während der Brutzeit haben nun ergeben, daß sowohl von diesen, wie auch von den in



ihren Jahren aufgehängten Nistkästen etwa 90—95 Prozent zogen waren. Eine unmittelbare Folge dieses vermehrten Vogelbestandes ist in dem weniger starken Auftreten des Eichenwicklers in diesem Sommer zu erblicken, dessen Abnahme allerdings auch noch auf die Säuberungs- und Ausrottungsarbeiten zurückzuführen ist. Die Maßnahmen zum Schutz und zur Vermehrung der Vogelwelt sollen gemäß Stadtratsbeschluss fortgesetzt werden. So ist zunächst in Schlag IV die Anlage eines weiteren Vogelschutzgehölzes nach den Angaben des Herrn. von Verlepfich vorgelesen, das in einigen Jahren ebenso wie das bereits angelegte, etwa 4000 qm große Vogelschutzgehölz eine ausgezeichnete, gegen Raubzeug und Vogelsteller durchaus geschützte Vogelheide geben wird.

Karl Fehrl, Mannheim.

Als Herr Georg Krause, ein hiesiger eifriger Beobachter der Vogelwelt, vor einiger Zeit geschäftlich in Hannover weilte, entdeckte er nahe der Stadt auf einem Gemüsegelände in einem großen Schwarm von Haus- und Feldsperlingen einen kleinen Papagei, der mit den Späzen zusammen Melde und andere Krausamereien suchte und verzehrte. Aufzuseuchen, flog er auf einen hohen Fliederstrauch, während die Sperlinge das Weiße suchten. So sah er stolz auf seinen Vorkämpfer herunter, bis dieser sich entfernte. Dann setzte das Graupföpfchen — ein solches war der Papagei — sein Geschäft auf dem Acker fort in Gesellschaft der wiederkehrenden Späzen. — Später wurde bekannt, daß ein Weibchen derselben Papageienart am Morgen desselben Tages von einem Geschäftsfreunde des Herrn Krause dort eingefangen war. Über die Herkunft der beiden mutmaßlichen Ausreißer ist weiter nichts bekannt geworden.

Wittenberge, 17. Oktober 1911.

Hans Paslig.

**Futtervorrichtungen des Verlags „Vogelschutz“ in Ebenhausen (Bez. Lüneburg).** Die auf S. 355 abgebildete Weisenfutterschale ist aus gebranntem roten Ton hergestellt. Sie hat ungefähr die Form eines umgekehrten Blumentopfsunterfasses. Der Hohlraum wird mit der bekannten Masse gefüllt, welche zur Herstellung der Verlepfichschen Futtersteine verwendet wird. Außen am Boden der Schale ist eine in Ton gesormte Nase vorhängen, durch welche ein Draht gezogen wird zur Befestigung der Schale an einem Zweig, so daß die Schale mit der Öffnung nach unten hängt und die darin befindliche Futtermasse völlig geschützt ist. Die in meinem Garten aufgehängten Schalen haben sich im Winter 1910/11 gut bewährt. Sie wurden von Meisen aller Art gern angenommen, welchen der mulsig umgebogene Rand der Schale gute Gelegenheit zum Anhängeln bietet. Die Schale wird von den Vögeln, für welche sie bestimmt ist, leicht angenommen. Sie funktioniert unter allen Witterungsverhältnissen, also das Futter bleibt den Vögeln stets, und besonders bei schroffem Witterungswechsel, wie Witbeltschnee, Wind, Regen, Glattis unbedingt, und zwar in bester Beschaffenheit, zugänglich und ist relativ billig, d. h. die für das Futter verwendeten Kosten dienen auch voll dem Zwecke. Das Futter geht also nicht verloren oder verdirbt nicht, sondern bis zum letzten Rest kommt es ausschließlich den Vögeln zugute.

Ein weiterer, nicht zu unterschätzender Vorteil der „Weisenfutterschale“ ist ihre absolute Spazensicherheit; das Futter kommt also nur den Vögeln zugute, für die es bestimmt ist.

Ist die Futterchale geleert, so kann sie durch Einschmelzen neuer Futtermassen wieder gefüllt werden. Über Futtersehauer usw. im nächsten Heft.

K. Neunzig.

### Sprechsaal.

(Steht den Abonnenten kostenlos zur Verfügung.)

Frage 12: Welche Firma fertigt Sprechmaschinen zur gefanglichen Ausbildung von Kanarienvögeln an?

A. N., Berlin NO.

Bemerkungen zu „Der Idealvogel“ von G. Lüders, Afscherleben in Nr. 43 dieser Zeitschrift. Soeben in Begriife die „Ges Welt“ zu lesen, fällt mir sogleich die Arbeit des Herrn G. Lüders in die Augen. Ich kann mich mit den Erläuterungen durchaus nicht einverstanden erklären, speziell nicht über die Erfahrungen, die Herr G. Lüders über unsern Sängerkönig gemacht haben will.

1. Was ist eine Nachtour? Eine Nachtour ist eine ganz falsche Auffassung der Presse oder Knarre. Ich betone hier ausdrücklich, daß ein jeder Sprosser knarrt oder preßt, ist dies doch die Charakteristik eines jeden Original-Sprosserschlägers, es kommt nur in Betracht, wie die Knarre oder Presse gebracht wird, und hier kommt es nur darauf an. Ein Sprosser, namentlich die nordischen Vögel, knarren durchgehend und haben auch die so sehr und mit Recht geschätzten Muse, wie David, Klotild, Judith und andere mehr, vor allen Dingen haben sie eine tiefe, langsame, getragene Melodie, welche alle Liebhaber so entzückt, aber Nachtigalltoure sind nicht zu finden, auch nicht die klagenden Strophen jener, denn hätte die graue Nachtigall diese, so wäre ihr Vortag überflüssig und minderwertig, also kann ein Sprosser niemals als hochstem gelten, wenn die Knarre sowie die Muse fehlen, der vor allen Dingen aber Nachtigalltoure haben soll, hierin sind sich alle Liebhaber einig, der persönliche Geschmack ist hier überhaupt nicht maßgebend, denn es ist schon längst festgelegt, wie ein Sprosser schlagen muß, um als 1a zu gelten.

2. Ist der Sprosser gelangssaul? Diese Frage muß ich ebenfalls verneinen, denn wenn ein Sprosser gesund und richtig ernährt ist, so hält wohl der alte Wildfang sein Lied 1—2 Jahre zurück, hat er sich aber in sein Käfigleben gefügt, so ist er nicht mehr stürmisch, auch nicht in der Flugszeit, behält hübsch rein sein Gefieder und dann hapert es nicht mehr mit seinem Schlag, sondern er bringt ihn zur vollen Geltung, und zwar von Weihnachten bis in den Juni hinein, also von langesaul kann keine Rede sein; darum Geduld, wartet ruhig auf den schweigenden Liebling, eure Geduld wird sicherlich belohnt.

A. Ahrendt, Döppersleben.

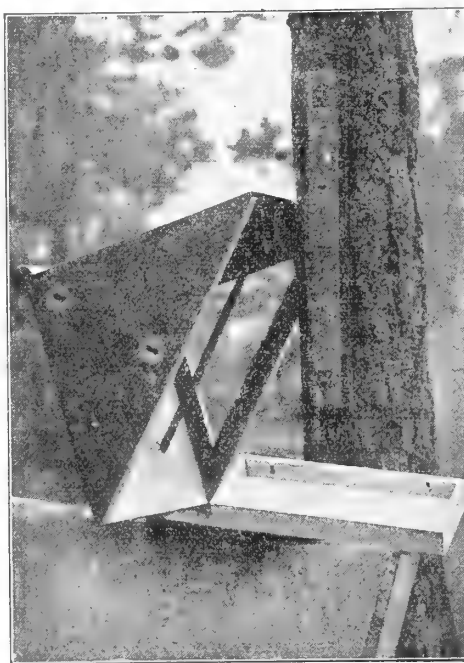

Vogelfutterschauer, zerlegbar.

### Aus den Vereinen.

**Vereinigung der Liebhaber einheimischer Vögel zu Berlin.** Sitzung am Donnerstag, den 9. November 1911, abends 8 1/2 Uhr, im Vereinslokal, Alexandrinenstr. 37 a. Gäste herzlich willkommen.

Der Vorstand. J. A.: D. Strakon, Schriftführer. Kiroorf, Hohrechstraße 24.

**Bayerischer Vogelliebhaber-Verein, Sitz München.** Nächste Versammlung Samstag, den 11. November 1911, im Vereinslokal, Damenstiftstraße 5, Restaurant Generalsbauhaus. Vogelliebhaber und Naturfreunde als Gäste willkommen.

J. A.: Hermann John, I. Schriftführer.

### Vom Vogelmarkt.

Von seltener auf den Vogelmarkt kommenden Vögeln werden angeboten:

G. Bartelmeß, Vogelersportgeschäft, Stuttgart: Kapitäubchen, große Kubastinken.

Georg Brühl, Vogel-Exporthaus, Köpfchenbroda: Rote Kardinalé Mchn, Dohlschtauben, Silenische Liebestaubchen, Holländer-, Norwisch-, Sinamon-Kanarien, Paradiesamandinen Mchn., Kapitäubchen, Zebraubchen.

Dr. Franken, Baden-Lichtental: Rucklöpfchen.



- Gustav Hennicke, Herent bei Löwen, Belgien: 1,1 viel-  
farbige Sittiche, 1,1 Singittiche, 0,1 Singittiche, 1,1 Bunt-  
sittiche junge, 2,2 Schopftauben.
- W. Giltmann, Berlin S 14, Dresdenerstr. 24: Blau-  
stein-, Wein-, Wacholder- und Weißkehlrossel, Braunellen,  
Sporen-, Grau- und Korbhörnchen.
- Gymnasiallehrer Ohlendorf, Hameln, Breitenweg 7:  
Austöpschen.
- Apotheker Schnellenberger, Waldorf-Tübingen,  
Württemberg: 1 Steindrossel, 1 Zuchtpaar Braunellen.
- F. Schnell, Schweningen, am Neckar, Zündholzstr.:  
1 Rotkeil-Bülbül.
- H. Sievers, Hamburg 6, Sternstraße 123 IV, I: 1 Paar  
Blauhüttenlänger, 1 Paar Weißkehlrosseln, 1 afrikanischer  
Glanzstar, 1 Jamaikatrupial, 1 Dayalbrössel, 1 Blau-  
drossel, 1 Orpheusgrasmücke, 1 Gartenrotschwanz, 1 Hecken-  
braunelle, 1 grauer Fliegen Schnapper.
- J. Weber, Warrloh am Rhein: Korbhörnchen, Braunelle,  
Weindrossel, Kernbeißer.
- Der Zoologische Garten in Budapest verkauft: 9,0 Gold-  
sasanen, 2,1 Silbersasanen, 10,0 Rebhühner, 4 Kolltraben,  
3 Uhu.
- T. M. 44 „Gef. Welt“, Magdeburg: 1 Stieglitz- und  
Hänflingsbastard.
- W. Spr. Expedition der „Gef. Welt“: Sumpfrohrsänger,  
Blaukehlchen.

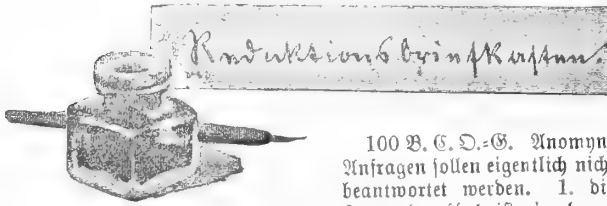

100 B. G. D.-G. Anonyme  
Anfragen sollen eigentlich nicht  
beantwortet werden. 1. die  
Spottdrossel ist ein lang-

schwänziger Vogel, dessen Körper etwa der Körpergröße einer  
nicht gerade kleinen Feldlerche entspricht. Der Vogel ist etwa  
235 mm lang, wovon etwa 125 mm auf den Schwanz  
kommen. Oberseits ist sie bräunlich aschgrau gefärbt, Augen-  
brauenstreif ist heller, unterseits weißlich, Flügel dunkelbraun-  
grau mit zw. i weißlichen Querbinden; Schwanzfedern schwarz-  
grau, äußerste Feder weiß. Ernährung gutes Drosselfutter  
mit Weigaben, wie rohes fleinschnittenes Fleisch, gehacktes  
hartgekochtes Ei, frische Ameisenpuppen, lebende Insekten, fleins-  
schnittenes frisches und getrocknetes Obst, Beeren. Sie singen  
vom Mai bis zur Mauser (September), manche beginnen auch  
schon früher (Februar). 2. die Kalandlerleche ist etwas  
größer als unsere Feldlerche, hat einen hohen kräftigen Schnabel,  
ist kerchensfarben, an jeder Halsseite befindet sich ein großer  
schwarzer Fleck. Sie erhält als Futter ein Weichfuttergemisch,  
bestehend aus gleichen Teilen Ameisenpuppen, Weißwurm oder  
Fleisch, Möhre mit reichlicher Zugabe von fleinschnittene  
frischen Grünkraut, daneben auch stets Sämereien (Hafer, Hirse,  
Gerste, Episkamnen, Buchweizen, auch etwas Hanf) gereicht,  
welche in der kalten Jahreszeit das Hauptfutter bilden. Sie  
singt vom Februar bis zur Mauser (September) und erhält  
in dieser Zeit täglich 5—6 Mehlwürmer. Näheres s. „Einheim.  
Stubenvogel“ von Dr. K. Ruß, 4. Aufl.

Herrn M. P., Heidelberg. Ein Verkäufer eines Vogels  
ist bei Konsultationen zum Ersatz tot angekommenen Vogel nur  
dann verpflichtet, wenn er Garantie für lebende Ankunft über-  
nommen oder ihm nachgewiesen werden kann, daß der Vogel  
schon bei der Abendung krank war, oder daß er es bei der  
Verpackung usw. an der notwendigen Sorgfalt hat fehlen lassen.  
Die Erlaubnis zum Vogelfang kann von den Landespolizei-  
behörden für eine bestimmte Zeit und eine bestimmte Ortlichkeit  
erteilt werden.

Herrn v. P., Wien. Der Pappfink war ein sehr blut-  
armer Vogel, den wahrscheinlich der Federwechsel stark mit-  
genommen hatte. Er wäre auch ohne die bestehende Entzündung  
der Bronchien sehr bald eingegangen. Derartige Krankheiten  
können wir beim lebenden Vogel leider nicht erkennen. Es  
wäre daher auch nicht möglich, Ratschläge zu ihrer Heilung  
zu geben.

Herrn stud. rer. nat. H. v. B., Grunewald. Kreuz-  
schnäbel werden leicht von kataplektischen Zuständen befallen,  
ohne vorher krank gewesen zu sein. Einem solchen ist der  
Vogel erlegen. Die Einrichtung und Aufstellung des Käfigs,  
sowie die Art der Fütterung sind sachgemäß.

Herrn St., Lübeck. Der Vogel gehört zweifellos zu den  
Sycalis-Arten, welche dem S. arvensis, dem Kurzschnabel-  
girliß, nahe stehen. Jedoch die Größenangabe stimmt nicht.  
Der Kurzschnabelgirliß ist 10—12 mm länger als der Gelb-  
zeißig. Letzterem ungefähr an Größe gleich ist der Gelb-  
bauchgirliß — Sycalis luteiventris (Meyen), welcher sich  
vom Kurzschnabelgirliß durch die geringere Größe, lebhafteren  
Ton des gelben Gefieders und durch einen schräg stehenden  
weißen Fleck auf der Unterseite der äußersten Schwanzfedern  
unterscheidet.

Herrn D., Ufermünde: ist brieflich Bescheid zugegangen.

Herrn E. K., Chemnitz. Der in verschiedenen Ländern  
Europas, auch in Deutschland brütende Tannenheher ist der  
dickschnäbelige Nucifraga caryocatactes caryocatactes (L.). Der  
Schnabel ist sehr dick, kaum länger als der Kopf, stumpfpipzig.  
Der im Herbst und Winter bis nach Westeuropa vordringende,  
in Sibirien und Korea brütende Vogel ist der dünn-  
schnäbelige Tannenheher — N. c. macrorhyncha Brehm. Der Schnabel  
ist schlanker, dünner und spitziger, meist länger als der Kopf,  
hartert unterscheidet sodann noch weitere 5 Formen der  
palaearktischen Tannenheher, welcher sich durch Schnabelform,  
dunklere oder hellere (bräunliche) Grundfärbung, verschiedene  
Form und Größe der weißen Flecke unterscheiden. Je eine  
dieser 5 Formen ist Brutvogel in Japan, Kamtschatka in den  
Gebirgen des mittleren Turkestan, Himalaya, Westhimalaya  
und Kaschmir.

Herrn Dr. B., Roshfelden. Der weiße Reitsfink ist  
einer Darmentzündung erlegen.

Herrn Dr. W., Duisburg. Die Schwanzmeise war  
ein Männchen. Sie ist einer mit Abzehrung verbundenen  
Ernährungsstörung erlegen. Der Vogel ist Aegithalus cau-  
datus caudatus (L.). Die Art ist identisch mit Acredula  
maerura Seeb.

Herrn v. A., Holzwinden. Der Hänfling war ein  
Weibchen. Er ist an allgemeiner Lebensschwäche eingegangen.  
Er war sehr blutarm und die inneren Organe waren schlecht  
entwickelt und auffallend klein.

Herrn A. K., Berlin NO. Die Anfrage kann ich nicht  
beantworten. Sie ist im „Sprechsaal“ veröffentlicht.

Herrn M. P., Heidelberg. Der Stieglitz litt an Darm-  
entzündung in Verbindung mit Abzehrung. Es ist kaum möglich,  
einen Vogel, bei dem das Leiden schon soweit vorgeschritten  
war, zu heilen. Wenn der Vogel erst 4 Tage im Besitz des  
Fragestellten war, als er einging, so war er zweifellos schon  
krank, als er ihn erhielt.

Herrn A. J., Frankfurt a. M. Es war nicht möglich, an dem  
Katharinastich eine Krankheitsursache festzustellen.

Herrn W. P. P., Zetler (Nordböhmen); Herrn A. A.  
Düngerleben; Herrn C. F., Mannheim; Herrn Prof. R.  
Gleiwitz: Beiträge dankend erhalten.

Herrn B. H., Kirchorf. Die Behandlung ist richtig,  
Vodenbelag (Kleppapier) möglichst oft erneuern.

Herrn K. A. N., Münsfelde. Es handelt sich nicht um  
eine ansteckende Krankheit. ♂ Bergfink ist einem Herzschlag  
erlegen. ♀ Safranfink ist infolge von Legenot (weich-  
schaliges Ei) eingegangen.

Herrn E. B., Weferslingen. 1. Die plötzliche Zahmheit  
des Kardinals war ein Zeichen seiner Erkrankung. Er litt  
an einer mit Abzehrung verbundenen Ernährungsstörung. 2. Ein  
freies Umherfliegen im Zimmer ist allen Vögeln zuträglich.  
Es geschieht am besten, wenn der Vogel beobachtet werden kann.  
Es können sonst allerlei Unglücksfälle eintreten. Der rote  
Kardinal hat volle störende Nase. Er hält sich bei sachgemäßer  
Ernährung (siehe „Fremdländische Stubenvogel“ von Dr. K.  
Ruß) gut.

Herrn B. D., Frankfurt/M. Die jungen Vögel der meisten  
für die Stubenvogelzucht in Betracht kommenden Arten  
mausern im ersten Lebensjahre. Bei denen, welche eine zwei-  
fache Mauser durchmachen, tritt die erste Mauser der Jungen  
etwas später ein als die Herbstmauser der alten Vögel, er-  
streckt sich aber nur auf das Kleingefieder.



# Die gefiederte Welt.



Wochenschrift für Vogelliebhaber.

elteneren Vogelarten im Königlich Zoologischen Garten in Sofia.

Von Inspektor A. Schumann, Sofia.

(Nachdruck verboten.)

Wohl wenigen Lesern der „Gefiederten Welt“ mag der Königlich Zoologische Garten im fernen Bulgarien, in der von mächtigen wildromantischen Gebirgen umschlossenen Hauptstadt Sofia bekannt sein. Derselbe, von Sr. Majestät König Ferdinand I. errichtet und als Privatinstitut erhalten, gehört allerdings nicht zu den größten des Kontinents, nimmt jedoch durch seine überaus reichen Vogelsammlungen und seine in größtem Stil erbauten und äußerst zweckmäßig eingerichteten Volieren, gewiß eine höchst beachtenswerte Stellung unter denselben ein; ja ich glaube dreist behaupten zu dürfen, daß z. B. eine Raubvogelvoliere im Ausmaß wie die hiesige wohl kaum in einem anderen Zoologischen Garten anzutreffen sein wird.

Unter der großen Anzahl von kleineren Vogelarten sitzt unser Garten einige, die wohl zu den selteneren Gefangenschaft gehaltenen zählen, und von diesen will ich berichten. Da ist z. B. der Teneriffafink (*Pringilla teydea*), wie sein Name sagt, stammt der Vogel von Teneriffa, einer der kanarischen Inseln, und daselbst schon überaus selten anzutreffen. Der Vogel ist bedeutend größer als unser Buchfink, und der dicke Kopf mit dem massigen Schnabel erinnert an die Kernbeißer. Die Farbe des Männchens ist überwiegend schieferblau, weswegen der Vogel auch „Blaufink“ genannt wird. Als die Vögel (ein Pärchen) im Juli d. J. ankamen, war das Männchen noch von vollem Schlag, als alten Finkenliebhaber der hiesigen Schule konnte mich derselbe jedoch keineswegs begeistern, er war kürzer und bei weitem nicht so lebhaft, wie selbst das in Wien so mißachtete „Insqwir“.

Als Singvogel ist also der sonst wegen seiner ansehnlichen Färbung und großen Seltenheit hochinteressante Vogel nicht zu empfehlen. Seine Nahrung besteht nebst gemischtem Körnerfutter hauptsächlich aus den Samen einer Pinusart, ähnlich der Zirbelnuß.

Werkwürdige Käuze (wenn man so sagen darf) sind unsere beiden Mausvögel (*Colius macrourus*), obwohl in Westafrika heimisch, sich doch bei uns nicht wohl fühlen, trotzdem sie nicht in Glaskäfigen gehalten werden, wie ich es vor Jahren im Berliner

Zoologischen Garten gesehen habe, und unser Klima sich auch während der Sommerszeit in grellen Kontrasten gefällt. Dazu bewohnen die Vögel einen etwa 4 Quadratmeter großen Raum über dem Raubtierhaus, wo Tag und Nacht die Fenster offen stehen. Die absonderlichen Vögel, die mit ihrem grauen Gefieder, ihren lautlosen, schlüpfenden Bewegungen und ihren langen dünnen Schwänzen wirklich sehr an Mäuse erinnern und also ihren Namen rechtfertigen, hängen zumeist wie die Spechte an den Gitterwänden des Käfigs, sie stützen sich hierbei auch auf die steifen Schwanzfedern wie diese und laufen auch gleich diesen die senkrechten Gitterwände hinauf. Als Nahrung bevorzugen sie vor allem saftige Früchte, wie Orangen, Bananen usw.; sie räumen mit einer halben Orange so schnell und gründlich auf, daß ich schon den Wärter in Verdacht hatte, daß er sich die süßen Früchte selbst zu Gemüte führe. Ich überzeugte mich aber durch Augenschein, wie die Vögel in weniger als einer halben Stunde von einer halbierten Orange nichts übrig ließen als die rein ausgepuzte Schale. Ebenso machen sie es mit einer Banane, nur das ganz gute Weichfutter, welches sie noch erhalten, bleibt lange Zeit unberührt und wird nur im Notfall verzehret. Im übrigen erscheinen die Mausvögel unintelligent und scheu.

Ein nicht weniger interessanter Vogel ist unser Waldschwalbenwürger (*Artamus sordidus*) aus Südaustralien. Der zusammengesetzte Name dieses Vogels ist ihm direkt auf den Leib geschrieben, denn er ist fürwahr ein seltsames Konglomerat von Schwalbe und Würger. Der tief gegabelte Schwanz, die langen gekreuzten Flügel und der breite, weite Schnabel erinnern ungemein lebhaft an die Schwalbe, während seine rauhe, kreischende Stimme und die charakteristischen, nur den Würgern eigenen Schwanzbewegungen nur zu deutlich auf letztere hinweisen. Im Naturell und dem Benehmen nach hat der Waldschwalbenwürger wieder mehr Ähnlichkeit mit den Schwalben, denn er ist keineswegs räuberisch und frech wie die Würger, sondern eher feig und zaghaft; wenigstens läßt er sich die fetten Mehlwürmer, die ich hauptsächlich für ihn in die Voliere streue, ruhig von den beiden Soldatenstaren (*Sturnus militaris*), dem prächtigen rotköpfigen Star (*Sturnus holosericeus*) und dem Malabar-Kronvogel (*Bucerus malabaricus*), die mit ihm einen

großen Raum bewohnen, wegschnappen. Er sitzt dabei auf einem hohen Ast, schaut sehnsüchtig hinunter, wie die andern schmausen und rätselt nur neidisch, ohne sich dazu aufzuschwingen, auch seinen Teil zu nehmen.

Die Färbung des Walbschwalbenwürgers ist düster in Grau und Dunkelbraun gehalten, nur die weißen Ränder der Schwingen und der Schwanzfedern flecken angenehm ab. Die Füße des Vogels sind kurz wie bei den Schwalben, und wenn er sich wie ein Segler an das Gitter des Käfigs hängt, so verdient er eher den Namen „Würgerschwalbe“.

Unser Garten besitzt unter andern auch eine schöne Kollektion Widastinken. Von der großen Hahenschweifwitwe (*Diatropura progne*) haben wir drei Pärchen, was um so bemerkenswerter ist, als Weibchen dieser an sich schon nicht häufigen Vogelart sehr selten zu bekommen sind. Eines dieser Pärchen ist sehr brutlustig; das Männchen vollführt täglich, wenn die Vögel bei schönem Wetter in die Außenkäfige gelassen werden, einen ganz eigentümlichen, prächtig anzusehenden Balzflug. Es fliegt dabei mit ganz langsamen Flügelschlägen, die es nur oben schwebend erhalten, unter lautem Geschrei rund um den in der Mitte der sehr großen Voliere stehenden Baum, die prächtige, wallende Federschleppe des über 50 cm langen Schweißes gerade herunterhängen lassend (wie der Vogel überhaupt niemals den Schwanz hahnenartig aufstellt, wie es auf vielen Illustrationen zu sehen ist). Bei diesem Balzflug, den der Vogel nur im Freien und niemals im Innenraum der Voliere ausübt, gleicht er auffallend einem Schmetterling. Das Weibchen macht sich immer in dem in der Voliere befindlichen Schilfrohr zu schaffen, als ob es hier nach einer passenden Stelle für das Nest suchen möchte. Da die Vögel des Abends immer in das geschützte Innere der Volieren gesperrt werden und bei schlechtem Wetter überhaupt ganz darin verbleiben müssen, ist an eine Brut in der Freivoliere nicht zu denken. Vielleicht entschließen sich die interessanten Tierchen doch, im Innenraum, der ja wahrlich groß genug hierzu ist, zur Brut zu schreiten.

Außer dieser und anderen Witwenarten haben wir noch die Königswitwe (*Tetraenura regia*), die sehr hübsch singt; die Gelbschulterwitwe (*Coliuspasser flaviscapulata*) (von dieser auch eine noch unbestimmte Abart), die gelbrückige Witwe (*Coliuspasser macroura*) und die Gelbnackenwitwe (*Steganura paradisea* var.), eine Verwandte der bekannten gemeinen Paradieswitwe (*Steganura paradisea*), von der sie sich jedoch auf den ersten Blick durch die fahlgelbliche Färbung im Nacken und durch die schmälere, mehr sichelförmig gekrümmten langen Schwanzfedern unterscheidet.

Seltene Käfigvögel sind auch gewiß die Zuckervögel und die Honigauger, die Se. Königliche Hoheit Prinz Boris, der ein ebenso großer Vogelfreund ist wie der König selbst, von seiner Reise nach Paris nebst vielen anderen Vögeln mitgebracht hat. Wir haben *Chlorophanes spiza*, den blaugrünen Honigauger, der von der ganzen heißen Gesellschaft der robusteste ist, er ist ungemein lebhaft, badet leidenschaftlich gern und verfärbt sich eben jetzt aus seinem mehr moosgrünen Sommerleide in die blaugrüne oder spangrüne Wintertracht. Als Futter reichte ich

ihm, wie den beiden Pitpits (*Dacnis cayana*), die ebenfalls mit in der Kollektion waren, ein Gemisch von aufgequellten Ameisenpuppen, angefeuchtetem Biskuit, gekochtem Ei und etwas Honig; das Ganze mit dem Wiegemesser recht fein gewiegt und dann mittels fein zerriebenen, trockenen Biskuits in die richtige leicht flaumige Form gebracht. Als Zugabe ein Stückchen süße weiche Birne und einen oder zwei weiße frischgehäutete Mehlwürmer. Bananen, die die Pitpits sehr gern nehmen, verschmäht er, nahm jedoch gern einige frische Holunderbeeren.

Daselbe Futter bekamen auch die fünf Türkisvögel (*Cyanorpes cyanoa*), die mit ihrer herrlichen Färbung, ihrem lebhaften Wesen und ihrer, den Kolibris sehr ähnlichen, zierlichen Gestalt den Glanzpunkt der ganzen südamerikanischen Gesellschaft bildeten; jedoch sah ich bald, daß dieses Futter für diese elsenhaft zarten Geschöpfe zu kräftig und schwerverdaulich war, ich ließ daher das Ei weg und gab mehr Ameisenpuppen und etwas feingemahlten Zucker, was den Tierchen augenscheinlich gut bekommt. Ein Weibchen und ein Männchen, die schon krank ankamen, konnte ich leider nicht mehr retten, die armen Tierchen waren durch das vollkommen unzuträgliche Futter, welches sie bei dem Händler in Paris erhielten, und welches (wie schon Frau Prowé in Heft 6 dieses Jahrganges der „Gefiederten Welt“ in ihrer Arbeit über die Zuckervögel beschrieb) aus gekochten und geriebenen Kartoffeln, Eigelb und Orangen bestand, so herabgekommen, daß alle aufgewendete Sorgfalt und alles Kurieren nutzlos war. Auch die Pitpits konnte ich leider nicht erhalten, einer davon bekam infolge eines nächtlichen sehr heftigen Gewitters (wie sie hier in Bulgarien häufig vorkommen) Krämpfe erholte sich wieder, erlag jedoch einige Tage später bei einem neuerlichen Gewitter einem wiederholten Krampfanfall, der mit Lähmung endete. Der zweit dieser schönen zutraulichen Vögelchen starb infolge von Leberanschwellung, die leider bei diesen Vögeln nur zu häufig vorkommt und die jedenfalls in der geringen Bewegungsfreiheit derselben ihre Ursache hat. Man sollte die Tierchen, also besonders die Honigauger und Zuckervögel, freiliegend in der großen Voliere halten, wobei man allerdings sehr darauf achten müßte, daß sie ihr Futter leicht finden und daß ihnen dieses von anderen Vögeln nicht weggefressen wird.

Von manchen anderen interessanten Bewohnern unserer Vogelhäuser könnte ich noch berichten, doch wollen wir es, um die Leser nicht zu ermüden, für diesmal genug sein lassen.

### Bemerkungen über den Vogelzug.

Von Fritz Braun.

(Nachdruck verboten.)

Wenn wir ältere Schriften über den Vogelzug lesen, so verrät sich uns auf Schritt und Tritt jene tief im Menschen wurzelnde Trieb, die Handlungsweise des Tieres zu vermenschlichen. Denken wir nur daran, wie man sich den Kopf darüber zerbrach auf welche Weise die Vögel „den Weg fanden“ und welche Gegenstände ihnen auf dem Zuge wohl als „Wegweiser“ dienen könnten.

Im Einklange mit meiner ganzen Auffassung des tierischen Lebens hielt ich jene Erwägungen, dur-

die den Vögeln bei dem Zuge m. W. nach eine viel zu große geistige Eigentätigkeit zugeschrieben wird, für recht überflüssig und benutze jede Gelegenheit, um meine entgegengesetzte Überzeugung zu verteidigen, nach der auch der ganze Vogelzug mehr oder minder in das Gebiet des Unbewußten gehört und durch das Zusammenwirken innerer und äußerer Reize, körperlicher und meteorologischer Vorgänge hervorgerufen wird.

Nicht zum wenigsten durch die eingangs gekennzeichneten Erwägungen wurden die Forscher in dem Bestreben bestärkt, nachzuweisen, die alte Anschauung, daß die Jungvögel und die alten getrennt zögen, beruhe auf einem Irrtum. So verdienstlich die so entstandenen Arbeiten — ich erinnere nur an Dr. Helms Aufsätze über den Zug des gemeinen Stars (*Sturnus vulgaris*, L.) — an sich sind, so dürfte doch die a priori gefaßte Annahme, die alten Vögel seien als Wegweiser nötig, eine unbeweisbare und mit den übrigen Erscheinungen des Tierlebens in Zwiespalt stehende Behauptung sein.

Höchstwahrscheinlich bleibt trotz aller Ausnahmen, trotz aller zahlreichen Ausnahmen, die längst bekannte Tatsache, daß sich in den Scharen der Zugvögel zumeist nach Alter und Geschlecht verschiedene Vögel zusammenfinden, doch schließlich noch im allgemeinen zu Recht bestehen.

Um mir Beweisstoff für meine Ansichten, die dem Vogel bei dem Zuge eine mehr passive Rolle zuschreiben, in genügender Menge zu verschaffen, hätte es das Geschick kaum besser mit mir meinen können, als daß es mich für lange Jahre an den Bosphorus führte, an eine viel bewanderte Zugstraße, wo sich die meteorologischen Zustände so schematisch und gleichförmig regeln, wie man es nur verlangen kann. An jener Gefe unseres Erdteiles herrscht nämlich beständig entweder Nord- oder Südwind. Andere Windrichtungen pflegt die Wetterfahne höchstens ein paar Stunden anzuzeigen, um sich dann wieder für eine der beiden für das Gebiet bezeichnenden Hauptwinde zu entscheiden.

Es versteht sich von selbst, daß bei einer solchen Lage der Dinge, wo man es nur mit zwei entschiedenen Windrichtungen zu tun hat, die fast immer gleichzeitig ein großes Gebiet beherrschen, der Zusammenhang zwischen der Windrichtung und dem Vogelzuge viel deutlicher erkennbar ist, als an anderen Stätten, wo die Winde zwischen allen Richtungen der Windrose wechseln und in ihrem Auf-

treten vielfach durch mehr örtliche Ursachen bedingt sind. Sind doch bei uns in jedem Einzelfalle erst umfangreiche Arbeiten nötig, um zu zeigen, wie weit der grade an einem Orte wehende SO. oder NW. diese Richtung beibehält, kann doch schon hinter der nächsten Gebirgsnase, in dem nächsten Flußthal eine ganz andere Windrichtung herrschen. Dadurch wird es nur allzusehr erklärlich, daß die meisten Beobachter daran verzweifelten, Windrichtung und Vogelzug in Zusammenhang zu bringen und schließlich bei der Behauptung ankamen, ein solcher Zusammenhang lasse sich überhaupt nicht nachweisen.

Die Erfahrungen bezüglich des Vogelzugs, die ich am Bosphorus machte, stimmten mit den Erwartungen, die sich aus meiner Auffassung des ganzen Tierlebens ergeben, auf das Beste überein. Immer wieder nahm ich wahr, daß nördliche Winde die Zugvögel südwärts trugen, Südwinde dagegen die Herbstwanderer aufhielten und zu längerem Verweilen nötigten, während sich im Frühjahr die umgekehrten Erscheinungen feststellen ließen. Am deutlichsten zeigte sich der Zusammenhang zwischen dem Ortswechsel der Vögel und der Richtung des Windes bei jenen Arten, die wie Lerchen, Pieper und Stelzen wintersüber am Bosphorus weilen, aber doch nicht imstande

sind, dort jene immer wiederkehrenden Kälte- und Schneeperioden zu überdauern, in denen das Land unter fußhoher

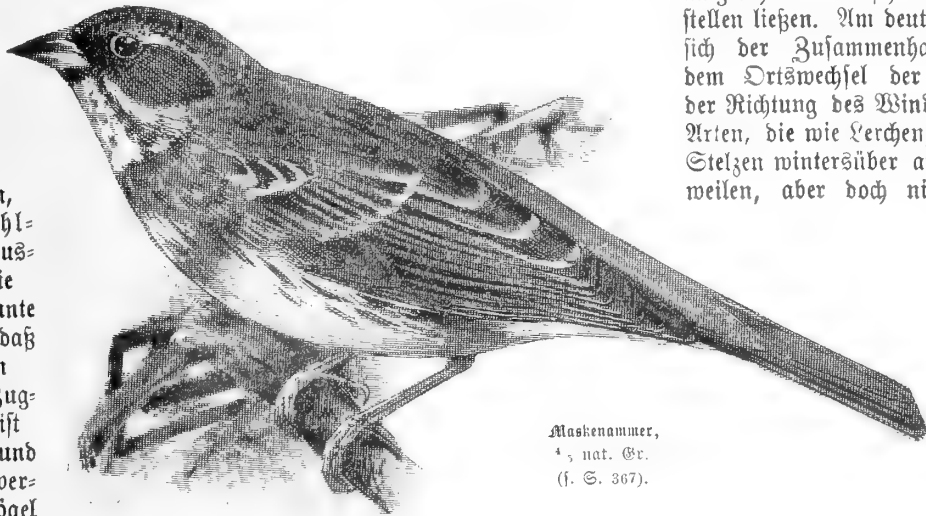

Alaskenanammer,  
\* 5 nat. Gr.  
(f. S. 367).

Schneedecke verschwindet. Zu solchen Zeiten kann man am deutlichsten erkennen, wie diese Vogelarten durch Nord- und Südwinde hin- und hergeweht werden, so daß sie auf solche Weise vor dem ärgsten Ungemach bewahrt bleiben. Sobald der Nordwind die ersten Schneewolken über die Berge und Täler Bithyniens treibt, und das Thermometer in ein paar Stunden von vielleicht 8 auf 2 Grad Wärme gefallen ist, kommt in die Pieper, Lerchen und Stelzen, die sich in dem Gelände zerstreut haben, das regste Leben. Überall hört man ihre scharfen Lockrufe, überall finden sich die zerstreuten Flügel zu großen Scharen zusammen und hastig geht es auf den Schwingen des Nordwindes südlicheren Gebieten zu. Deckt dann am nächsten Morgen fußhoher Schnee Berg und Tal, so sieht man zu gut, wie notwendig das Verhalten der Vögel war. Sollte jedoch noch an demselben Tage der Südwind wieder einsetzen und heller Sonnenschein die Schneedecke im Handumdrehen verschwinden machen, so sind auch die Flüchtlinge nach 48 Stunden sicherlich wieder alle zurückgekehrt.

Was wir bei den Piepern, Lerchen und Stelzen, die im Weichbilde Konstantinopels überwintern, wahrgenommen haben, scheint in Deutschland für die



nordischen Wintergäste, Großer Gimpel, Birkenzeitige und Berghänflinge zu gelten. Hier finden wir dieselbe Flucht vor besonders schrecklichen Schneestürmen in der Heimat der Vögel, nur daß unserem deutschen Klima entsprechend, die rückstauende Kraft der wärmeren Winde während des Winters viel geringer ist als im Mittelmeergebiete. Die Feldlerche dagegen verhält sich an der zur Winterszeit ozeanisch warmen Küste Nordwestdeutschlands nicht viel anders als in Bithynien. Wenn wir hören, daß die letzten südwärts wandernden Feldlerchen in Helgoland in der Nacht vom 30. zum 31. Dezember durchkamen und sich die ersten nordwärts strebenden Rückwanderer schon am 4. und 5. Januar zeigten, so ist der Unterschied zwischen diesen Zugercheinungen und dem von uns geschilderten Hin- und Herstreifen an der Küste Bithyniens nicht gar so groß. Ein Rückstau, wie der am 25. Januar 1910 auf Helgoland eingetretene, kommt bei Konstantinopel wohl Winter für Winter mehrere Male vor.

Man braucht nur einmal an einem Septembermorgen, an dem nach einer Nordwindperiode starker Südwind eingesetzt hat, in den laubreichen Tälern am Bosporus zu wandern, um zu erkennen, welches Hemmnis der widrige Wind für die Wanderer darstellt. Zu solchen Zeiten ist alles voll von ziehenden Rohrfängern und Grassmücken, Laubvögeln und Fliegenschnäppern, die wegen des Südwindes ihre Reise nicht fortsetzen können. Von ihnen allen nimmt man am nächsten Morgen, wenn inzwischen der Nordwind wieder zu blasen begann, auch nicht das Geringste mehr wahr. Ganz ähnliche Wahrnehmungen wie meine Bosporusbeobachtungen machte der leider so früh entschlafene Dr. Parrot an den Küsten Griechenlands.

Trotzdem wurden diese Erfahrungen zur Erklärung des Vogelzuges lange nicht genügend genutzt und auch sonst in ihrer Bedeutung kaum hinreichend gewürdigt. So mancher mag wohl auch des Glaubens gelebt haben, jene Berichte seien, nach der leider nur allzumenschlichen Regel „was man will, das glaubt man gern“ stark übertrieben. (Fortsetzung folgt.)

### Aus der Voltere.

Von einem langjährigen Vogelliebhaber.

(Fortsetzung.)

(Nachdruck verboten.)

Dritter Gelbweber: Größe wie vorgenannter, der Schwanz aber nur 32 mm und sehr kurz im Verhältnis des übrigen Körpers. Farben wie bei vorgenannten, nur ist der Stirnrand nicht schwarz, sondern wie die Stirn orange. Zügel, Kopfseiten (das Auge gerade einfassend) und Kehle mattschwarz (graulich-er Ton), sich abwärts bis an den Kropf in eine kleine Spitze ziehend. Auge weiß- bis lichtstrohgelb. Unterseite licht dottergelb, Kropf verwaschen orangegelb, Füße fleischfarben.

In Heuglins „Ornithologie Nordost-Afrikas“ ist *Hyphantornis atrogularis* farbig dargestellt in natürlicher Größe. Der Vogel deckt sich in Größe wie in Farben wesentlich mit meinem hier beschriebenen Gelbweber, nur daß mein Vogel lebhafter gelb ist,

also dunkler. Ferner geht das Schwarz (das auch dort matt grauschwarz ist) nicht so breit auf den Kropf herab.

Sehe ich nun aber in Reichenow „Vögel Afrikas“ nach, so heißt dort der schwarzkehlige Goldweber *Ploceus nigricollis*, der Untergattung *Hyphanturgus* angehörend. Dort heißt es aber: „Nacken braunschwarz, Rücken schwarzbraun, nach hinten allmählich grüner“, was ja nicht mit dem Vogel in Heuglins Werk stimmt, und somit stehe ich denn wieder da ohne Haltpunkt.

Jedenfalls dürfte es ein Verwandter sein, wenn auch vieles dafür spricht, daß er mit dem vorgenannten Gelbweber verwandt sei. Beide Vögel erhielt ich gleichzeitig, von derselben Sendung stammend, von Reiche importiert. Offenbar sind sie von ein und derselben Gegend.

Vierter Gelbweber: Stirn, Kopfseiten (das Auge oben breit einschließend), Kehle spitz auf den Kropf auslaufend tief sammetschwarz. Oberkopf, Nacken Halsseiten nebst Unterseite lebhaft rein hellgelb; am Scheitel und Kropf schwach dottergelblich angelauten. Hinterhals und Mantel gelbgrün, ungesteckt. Bürzel gelblich. Flügelbecken und Armschwingen breit gelblich gesäumt. Flügel sonst olivbraun. Schwanz olivbräunlichgrün. Schnabel schwarz, Füße fleischfarben, Auge tiefrot. Gestalt kräftig. Schnabel kurz und dick, kegelförmig, Länge 13 mm. Totallänge 150 mm, Flügel 80 mm, Schwanz 45 mm.

Auffallend bei diesem Vogel ist das Tiefschwarz des Gesichts und die helle, klare gelbe Farbe. Seine Heimat dürfte Südafrika sein, denn er war in zwei Männchen in einer der südafrikanischen Sendungen vertreten. Trotz bedeutender Größe als die der beiden vorgenannten ist sein Schnabel kürzer und dicker. Angeblich gehört er zu einer der Untergattungen *Sitagra* oder *Hyphanturgus*, dennoch kann ich die Art nicht in Reichenows „Vögel Afrikas“ finden. Die Frage steht offen.

Fünfter Gelbweber: Während meines früher erwähnten Besuches in Hagenbecks Tierpark in Stellingen im vergangenen Sommer fand ich dort zwei Gelbweber, die mit ihrer gelbgrünen Oberseite und gelben Unterseite ohne jedes schwarze Abzeichen sofort auffielen. Da beide eifrig Nester bauten, war ich nicht im Zweifel, daß es Männchen seien, was auch ihr ganzes sonstiges Benehmen bestätigte. Vielleicht waren es noch junge Vögel, unversehrte Männchen. Sonst hätte man sie wohl für alte Weibchen irgendeiner Art gehalten. Es gelang mir, den einen dieser Weber zu erwerben. Später, im November vorigen Jahres, war ich wieder in Hamburg und besuchte wieder Hagenbecks Tierpark für den Zweck, nachzusehen, ob sich der zweite Weber vielleicht inzwischen anders verfärbt hatte als der meinige, ihn eventuell auch zu kaufen. Allerdings fand ich den Vogel noch da, es war aber eben in der letzten Stunde, denn er war mit in den bereits erwähnten Sendungen verpackt worden, die für den neuerrichteten zoologischen Garten in Rom bestimmt waren. Ich kam also leider eben einen Tag zu spät, um den Vogel zu erwerben, aber noch früh genug, um festzustellen, daß dieser Weber auch jetzt noch genau so gefärbt war wie der meinige. In Größe war dieser



Vogel aber wenig kleiner, ich hatte mir den größten ausgesucht, um des männlichen Geschlechts sicherer zu sein. Dennoch hat der erworbene Weber mir viel Zweifel bereitet: Ist er ein junges Männchen oder ein altes Weibchen? Für das erstere spricht das fleißige Nesterbauen, das lebhaftes Wesen mit Flügelrütteln und Schwanzwippen, was nur Männchen zeigen. Ferner deutet die lebhaftere Farbe und die Verfärbung zum Winterkleid darauf hin. Diejenigen Weibchen, die sich in solcher Weise verfärben, sind mit dem Männchen übereinstimmend gefärbt. Meines Wissens haben aber die Gelbweber, wo beide Geschlechter im Prachtkleid einander gleich sind, meistens, wenn nicht eben alle, schwarze Kopfzeichnungen. Wäre es ein Weibchen, würde es sicherlich auch vom vorerwähnten „Vierten Gelbweber“ eifrig umworben, was nicht der Fall ist; im Gegenteil liegen eben diese beiden, fast gleich großen Vögel immer in Streitigkeiten um die Nester und das Baumaterial. Überhaupt habe ich nie erlebt, daß Weberweibchen sich fertige Nester bauen, sie schleppen höchstens Fasern im Schnabel umher. Das einzige Auffallende ist nur, daß der Vogel bis jetzt nie hier gesungen hat, wohl



Die Meisenhale des „Verlags Vogelschutz“, Revenesen, als Trinkgefäß verwendet (f. S. 367).

über hin und wieder seine rauhe Stimme hören läßt, besonders am Nest, wie es ja eben die Webermännchen tun. Übrigens habe ich öfter Gelbweber besessen, die nur in der Nistzeit singen, sonst nicht. Das gilt odann von den unter „Zweiten und Dritten Gelbweber“ beschriebenen Vögeln. Der fragliche Weber ann sodann auch aus diesen Gründen sehr wohl ein Männchen sein, von welcher Annahme ich mich jedenfalls überzeugt fühle. Nach diesen Vorbemerkungen esse ich die Gefiederbeschreibung folgen:

Kopf lebhaft grasgrün, undeutlich dunkler geschnippt, Oberseite olivgrün fahl dunkler gefleckt, Bürzel jedoch nicht. Augensstreif breit gelb, ein Streich als Grünliche. Rüssel und Strich durch das Auge unkel schwärzlich olivgrün. Untere Augengegend elblich; Ohrgegend olivgrünlichgelb. Halsseiten und Unterseite vom Schnabel bis After schön lichtgelb bis ochgelb; am lebhaftesten an Kehle und Kropf. Bauchritze und Unterschwanzdecken heller und blasser. Flügel olivbraun mit breiten fahl gelblichen Säumen an Flügeldecken und Armschwingen. Handschwingen nur schmal gesäumt. Schwanz olivgrünlich, schmal oder gesäumt. Schnabel schwarz, Füße fleischfarben, Luge rot. Totallänge 158 mm, Flügel 83 mm, Schwanz 46 mm, Schnabel 21 mm. Gestalt kräftig, ohne flache Stirn, fast in der Schnabellinie gehend. Schnabel gestreckt und sehr spitz. First fast geradnig, an der Basis ganz flach.

Später verfärbte sich der Vogel zum Winterkleid, indem der Rücken und Bürzel aschgrünlich, dunkler gefleckt wurde. Bauch und Unterschwanzdecken weißlich, die Seiten grünlich. Oberkopf nicht so lebhaft grün. Augensstreif, Kehle und Oberkropf unverändert gelb. Schnabel hell horngrau.

Auffällig bei diesem Vogel ist der schlanke, spitze Schnabel, der gelbe Augensstreif, dunkle Augenstrich und das Fehlen der schwarzen Farbe am Kopfe, die grüne Oberseite mit gelber Unterseite.

Ich gehe wohl kaum fehl in der Annahme, daß er der Untergattung *Xanthophilus* Reichenow angehört, aber welcher Art? Er nähert sich dem Kapweber (*Ploceus capensis*), dem Kafferweber (*Pl. c. olivaceus*), auch wohl dem *Pl. xanthops* und dem *Pl. subaureus*, ohne doch eine von diesen Arten zu sein. Vorläufig stelle ich mich abwartend, wie sich vielleicht der Vogel gegen diesen Sommer verfärbt, damit auch die Geschlechtsfrage endgültig seine Antwort findet.

**Goldgelber Weber.** — *Xanthophilus aureoflavus*, Rehb.

Einer der schönsten aller Gelbweber dürfte der goldgelbe Weber sein. Seine Heimat ist Ostafrika, Sansibar, und wie fast alle Vögel aus diesem Erdteil, wird er bei uns überaus selten eingeführt, meist nur gelegentlich und einzeln. Ich entsinne mich nicht, in den dreißig Jahren, wo ich fremdländische Vögel lebend hielt, auch nur ein einziges Mal die Art auf Händlerlisten gesehen zu haben.

Das überaus schöne Männchen goldgelber Weber, das ich besitze, ist ein sehr alter Vogel, der nach mir gefälligst gemachter Mitteilung bereits im Jahre 1898 mit einem zweiten Männchen durch Privathand in den Berliner zoologischen Garten gelangte, bis ich im Herbst vergangenen Jahres durch freundliches Entgegenkommen des Herrn Dr. Heinroth das eine Männchen tauschweise erwarb. In vollen zwölf Jahren sind die beiden Weber sodann im Berliner Garten in nicht allzu großem Käfig und auch nicht allzu hell, ohne Sonne, untergebracht und gepflegt worden. Ein besserer Beweis für die außergewöhnliche Haltbarkeit und Anspruchslosigkeit der Gelbweber läßt sich wohl kaum bringen. Oft habe ich bei meinen dortigen Besuchen während dieser Zeit die beiden alten Weber bewundert; immer waren sie in voller Pracht, nie fand ich sie im Winterkleid vor. Die Vögel dürften dort überhaupt nie gemausert haben (?! N.), was natürlich nicht unbedingt gut ist. Es waren ihnen denn auch während der langen Zeit die Schwung- und Schwanzfedern arg ausgegangen, denn fast alle genannten Federn waren in der Hälfte abgebrochen, so daß sie nur mit Beschwerden mühsam fliegen konnten. Nach Empfang des einen Webers gingen meine ersten Bestrebungen daher darauf hinaus, eine regelrechte Mausier herbeizuführen.

(Fortsetzung folgt.)

## Meine Turmfalken.

Von G. Wolff, Schötmar.

(Nachdruck verboten.)

Es war Anfang Juni dieses Jahres, als mir ein gütiges Geschick einen niedlichen kleinen Turmfalken, der höchstens 14 Tage alt sein konnte, in die Hände

spielte. Wer schon mehrfach Raubvögel verpflegt hat, weiß, welch eine unangenehme und manchmal herzlich weniger dankbare Aufgabe das ist, mag es sich nun um Tag- oder Nachträuber handeln.

Mein Vogel stammte nicht weit von hier aus einem Gehölze und war wahrscheinlich von Bubenhänden mit noch vier Geschwistern einem Nest entnommen. Der Nesträuber war jedenfalls froh, als er das gefräßige Tier, das sich eben nicht mit Brot- und Kartoffelstückchen auffüttern lassen wollte, los war. Ja, schon nach wenigen Tagen hatten sich, eigentlich ganz gegen meinen Willen, sämtliche übrigen Turmfalken des betreffenden Horstes bei mir eingefunden. Mancher Mensch hat an einen Vogel schon reichlich. Bei meinen fünf stets hungrigen Bälgen aber kam mir oft der Gedanke in den Sinn: „Des Herrn Segen lastet schwer auf mir.“ Aber was sollte ich machen? Umkommen lassen wollte und durfte ich diese Tierchen unmöglich. Aber woher für fünf hungrige Schreier und Fresser das tägliche Brot nehmen? Sperlinge gab es glücklicherweise ziemlich viel und mancher mußte daran glauben; öfters aber war es beim besten Willen nicht möglich, solche zu beschaffen, Pferdefleisch war nicht zu erlangen, was blieb mir also übrig, als das teure Rindfleisch, das Pfund zu 90—100 Pfennigen zu kaufen? Dafür gebieten meine Falken aber auch prächtig, zusehends wuchsen sie; täglich mehr verschwand der weiße Flaum und machte den reizenden braunroten und gebänderten Federn Platz. Dabei fraßen sie völlig selbständig. Den Sperling warf ich ihnen ungerupft und unzerkleinert vor; sie wurden bald mit ihm fertig, einer nach dem andern suchte sein Teil davon zu erhaschen. Nahte ich mich ihnen mit Fleischstückchen, so kamen sie bald angehüpft, angeklettert, angeflogen, schrien in ihrer wenig angenehmen Weise, ließen sich streicheln, auf die Hand nehmen und umhertragen. Kurz, es waren liebenswürdige und anhängliche Tiere. Ließ ich mich blicken, und waren sie hungrig, so machten sie einen Heidenlärm; um fremde Personen kümmerten sie sich überhaupt nicht.

Meine Turmfalken hatten nachgerade ihre Kinderkleider ausgezogen und waren zu schmucken Burschen herangewachsen. Immer schöner im Gefieder, immer anhänglicher wurden sie, immer schwieriger wurde es mir aber auch, Futter zu beschaffen. Dazu standen die Ferien vor der Tür, und wollte ich wirklich auf ein Paar Tage hinaus, so mußte ich meine gefräßigen Räuber los werden. Während ich eine Anzeige für die „Gefiederte Welt“ abschickte, ließ ich gleichzeitig „Hans“ und „Hänschen“, so hatte ich zwei dieser Gefellen gekauft, stiegen, damit sie auf eigener Faust versuchten, sich schlecht und recht durch die Welt zu schlagen. Drei Falken gingen alsbald in Liebhaberhände über, aber — Hans und Hänschen kamen auch wieder! Als ich sie fortließ, erhoben sie sich bald in die Lüfte und flogen in entgegengesetzter Richtung davon, der eine auf den Schornstein einer wenig entfernten Villa, der andere übersflog die Gärten und ließ sich bald auf den Pfählen einer nahen Weide nieder. Aber schon ein Stündchen später sah ich beide in den Lüften segelnd und herrliche Kreise beschreibend dicht über meinem Hause. Ein wahrhaft herrlicher Anblick, Hans und Hänschen die Lüfte beherrschend

zu sehen. Hätt ich euch nur wieder, dachte ich. Und dieser Wunsch erfüllte sich schneller, als ich ahnte. Am folgenden Morgen früh, als ich vor die Haustür trat, saßen Hans und Hänschen auf meinem Vogelhaufe und begrüßten mich mit der wohlbekannten Stimme. Schnell eilte ich ins Haus und holte einige Stückchen Fleisch, hielt sie in die Höhe. Nach langem, zaghaftem Wagen kam Hans angeflogen, umkreiste mich mehreremals und nach einigen ermunternden Rufen auf meine Hand und nahm mit raschem Griff mit dem Schnabel den Bissen von meinen Fingern. Mein Herz schlug vor Freude über meinen Hans. Im nächsten Augenblick hatte er auch schon den zweiten Bissen, und das so weiter, bis er anscheinend gesättigt war. Hänschen wagte es zwar nicht, auf meine Hand zu kommen, aber einen Bissen, auf einem Stock in die Höhe gehalten, wurde ohne weiteres mit den Fängen ergriffen. Waren Hans und Hänschen gesättigt, flogen sie fort aufs Haus, in den Garten, auf die nahe Wiese, oder strichen über die Felder hinweg.

Täglich dreimal kamen von nun an meine zahmen Falken zurück, am frühen Morgen, kurz vor Mittag und gegen Abend. Die Nacht pflegten sie auf dem Hauße, oder auf dem Balken unter dem Giebel zu verbringen. Sahen sie mich, oder rief ich „Hans“ und „Hänschen“, antworteten sie durch lautes Kreischen, oder kamen zu mir geflogen. Dabei wurde Hans immer zutraulicher. Oft saß er minutenlang auf meiner Hand, ohne mir mit den nabelscharfen Krallen auch nur im geringsten wehe zu tun, verzehrte in aller Ruhe den dargereichten Bissen, ließ sich streicheln und liebkosen. Immer wieder hatte ich Gelegenheit, mich an ihrem prächtigen Gefieder und ihren eleganten Flugübungen zu erfreuen, und wenn ich sie in den Lüften kreisen und schweben sah, wurde ich immer wieder an Bollmüllers „Taube“ erinnert.

Reichlich drei Wochen hatte ich Gelegenheit, meine Turmfalken in völliger Freiheit und doch so zahm bewundern zu können. Da, eines Sonnabends, blieb Hänschen zur Mittagsmahlzeit aus, kam auch am Abend nicht wieder und blieb von nun an fort. Hans fand sich wie vorher zu den gewohnten Mahlzeiten ein. Cines Morgens hatte ich ihn noch sein Futter gereicht, am Mittag rief ich vergeblich. Hans blieb ebenfalls aus und kehrte nimmer wieder. Ob er einem Mordbuben zum Opfer gefallen war, oder ob er draußen andere Leckerbissen gefunden hatte, ich hab es nie erfahren. So viel ich spähte, so oft ich rief, Hans und Hänschen blieben verschwunden.

### Kleine Mitteilungen.

Seltene Jagdglück. Der Herzogliche Förster Richter, Forsthaus Chorinskowitz b. Zebitz, welcher erst in einigen Wochen in diesem Revier stationiert ist, hat am Sonnabend, den 28. d. Mts., früh einen Steinadler erlegt. Dieser Adler hatte eine Flügelspannung von 2 Metern und 45 Zentimetern gehabt. Der Steinadler wird auf Wunsch Sr. Durchlaucht des Herzogs präpariert und kommt dann in Schloß Rauden.

Obige Notiz bringt der „Oberschlesische Wanderer“ i. Nr. 250 vom 30. Oktober 1911. Es wäre weit erfreulicher zu erfahren, wenn der Herzog von Rauden anstatt so sehr selten gewordene Raubvögel wegknallen zu lassen, seinen Förstern den Abschluß derselben unterlagen würde.

Gleiwitz, den 30. Oktober 1911. Prof. Nabisch.

Eine an Arten und Individuen reiche Vogelsendung aus Mexiko hatte ich Gelegenheit bei August Jockelmann, Hamburg-Großborstel, zu sehen. Von ersten Einflüglern und seltenen Vögeln sind darunter Kotschußpötker, schgrauer krummschnäbliger Spötter, Katzenbrössel, Marberbrössel, Swainsons Zwergdrosseln, Silberdrosseln, schwarzohrige Blauspötker, Wanderdrosseln, einige noch zu bestimmende Drosseln aus der Falklandsdrossel nahestehenden Gruppe. Von Schnäppern der den Seidenschwänzen nahestehende Schwarzschnäpper und die schönen graublauen Schopfschnäpper, ferner der gemeine und der Berglarino, von tangarentartigen Vögeln Kubatangaren, weißfüßige Finkentangare, Riesensapageifink, Braunkopfhäbia, von Trupialen der Fleckenflügel-Trupial (*maculialatus*), Spiegeltrupial, von finkenartigen Papstfinken, Schildammern, noch zu bestimmende Ammerperlinge; ferner Diademheher und eine Art Schuppentäubchen und noch einige noch zu bestimmende Weichfresser. Dem Bedürfnis nach seltenen Vögeln ist durch diese Sendung in einer Weise entsprochen, wie selten in dem letzten Jahrzehnt. K. Neunzig.

**Maskenammer.** — *Emberiza personata*, Tem. — *E. spodocephala personata*, Tem. (s. Abb. S. 363). ♂. Umgebung des Schnabels, Zügel schwarz; Kopf, Hinterhals olivgrünlichgrau, im frischen Gefieder die Federn des Oberhalses und der Seite des Hinterhalses mit rostbraunem Spitzenrand und schwarzem Spitzenfleck, Ohrgegend vorn dunkler; ein wenig ausgesprochener Augenbrauenstreif, oberhalb der Ohrgegend deutlicher; Wange gelb, durch einen dunklen Bartstreif von der gelben Kehle getrennt, Kehlfedern hier und da mit dunklen olivengrauen Spitzen; Kropfgegend, Vorderbrust schwefelgelb mit olivgrünen Spitzen und Federrändern; Brustseite olivgrün; übrige Unterseite heller schwefelgelb, nach dem Bauch zu weißlich; Seiten bräunlich mit breiten schwarzbraunen Schaftstrichen; Unterschwanzdecken mit dunklen Federmitteln; Schenkel olivgrau; Hinterrücken, Bürzel olivbraun mit dunklen Federmitteln, Oberschwanzdecken mehr ins Rostbraune gehend; Ober Rücken, Schulter rotbraun mit hellen Rändern und schwarzen Schaftstrichen; kleine Flügeldecken olivbraun; übrige, letzte Armschwinge schwarzbraun mit rostbraunen ins Olivfarbene gehenden Rändern und hellerer Spitze; Axtersflügel, Handdecken grau braun mit faulen Rändern; Schwinge schwarzbraun mit rostbraunen Rändern; mittlere Schwanzfedern braun, übrige schwarzbraun mit rostbraunen Rändern an der Außenfahne, erste jederseits mit breitem, folgende mit schmalem weißlichen Keilfleck auf der Innenfahne, Schnabel dunkel hornfarben, Wurzel des Unterschnabels heller, Auge dunkel, Füße hornbraun. Lg. 150, Fl. 70—75, Schw. 65—68, Schn. 11—13, Z. 16 bis 17 mm. ♀. Das beim ♂ olivgrüne Gefieder bräunlicher, Zügel grau, Augenbrauenstreif trüber gelb, deutlicher; Kehle und Brust trüber gelb mit länglichen schwarzen Flecken, sonst dem ♂ ähnlich. Verbreitung: Japan. Im Norden nur Sommervogel. Das Nest steht nahe oder dicht auf dem Boden in Grasbüscheln; Eier weißlich mit blaßlila und braunen Buntchen und Flecken (20×16 mm). Wurde das erste Mal lebend im Jahre 1875 eingeführt, gelangte in die Vogelstube des Dr. R. Ruß, ging aber sehr bald ein, so daß Nachrichten über sein Gefangenleben nicht vorliegen. Ist seitdem vereinzelt eingeführt. Haltung usw. wie andere Ammern.

**Eine Vogelpilge in England.** Ganz England liegt in diesen Tagen im Zeichen einer furchtbaren Vogelpilge, wie sie die moderne Geschichte bisher noch nicht zu verzeichnen hatte. In Littleport und in der Gegend von Dartmouth haben sich gewaltige Schwärme von Staren niedergelassen, die nach Millionen zählen und jetzt aus der Nachbarschaft der großen Städte in riesenhaltigen Wolken sich über das Land ergießen. Aus einer Reihe von landwirtschaftlichen Distrikten kommt die trostlose Meldung, daß in diesem Jahre die Winterfaat und der neugewachsene Weizen von diesen gefiederten Millionenheeren vollkommen vernichtet sind. Die Stare tragen die Erde auf, und genauere Untersuchungen über ihre Ernährungsweise haben gezeigt, daß sie bei so zahlreichem Auftreten wie in diesem Herbst in der Tat die ganze Saat zerstören. Der Versuch, mit Flinten und Gewehr die schlimmen Feinde zu vertreiben, bleibt angesichts der Größe der Plage fruchtlos.

Eine Reihe von milden Wintern hat offenbar die Vermehrung der Vögel sehr gefördert, während sonst dem Froste ein großer Teil der Starenbrut zum Opfer fiel. Der Graf-

schaftsrat von Middlesex hat bereits den Antrag gestellt, den Vogelschutz bis auf weiteres zu beschränken und insbesondere die Stare aus der Liste der geschützten Vögel zu streichen, bis die Natur selbst wieder das Gleichgewicht herstellt und die übermäßige Vermehrung einschränkt.

**Futtervorrichtungen des „Verlags Vogelschutz“ in Weiden.** Zu der Weisenfutterschale (s. Abb. S. 355) ist noch nachzutragen, daß sie nach meinen Erfahrungen besser ganz kurz und möglichst unbeweglich dicht unter einem Zweig angebracht wird, was sehr leicht mit Draht zu bewerkstelligen ist. Der Preis der gefüllten Schale ist 0,65 M. Die leere Weisenfutterschale läßt sich auch als Vogeltränke verwerten (s. Abb. S. 365), indem sie auf einem eigens dazu konstruierten Träger an einem Baum oder einem Pfahl angebracht wird. Der Preis dieser Vogeltränke mit Träger ist 1,80 M. Der Vogelfutterhauer (s. Abb. S. 357 u. 358) ist vorn mit einer Glascheibe versehen, um das in einem leicht abnehmbaren, unter dem dachförmigen befindlichen Kasten gebotene Futter vor dem Eindringen von Schnee zu schützen. Der Kasten läßt genügend Raum frei, so daß die Vögel von unten her zu dem Futter gelangen können. Die ganze Vorrichtung ist an einer an einem Baum oder einem Pfahl befestigten Hängeleiste fest, aber leicht abnehmbar angebracht. Von den geschriebenen Vorrichtungen kann ich die Weisenfutterschale sehr empfehlen, über die Brauchbarkeit des Futterhauers habe ich keine Erfahrungen. K. Neunzig.

## Aus den Vereinen.

**„Aegintha“, Verein der Vogelfreunde zu Berlin.** Vereinsitzung am Donnerstag, den 16. November 1911, abends 8½ Uhr, im Vereinslokal, Stralauer Straße 3. Tagesordnung: 1. Verlesung des Sitzungsberichtes vom 2. November 1911; 2. Ornithologisches: Vortrag des Herrn J. Wagner: Reisebeschreibungen; 3. Anmeldung neuer Mitglieder; 4. Geschäftliches, Allgemeines, Fragekasten; 5. Beschlußfassung über das Wintervergnügen. Gäste willkommen. Am Bußtag, den 22. November, findet eine Herrenpartie von Finkenruh nach Nauen statt. Abfahrt morgens 8<sup>00</sup> Uhr vom Lehrtor Bahnhof. Um zahlreiche Beteiligung wird gebeten. Der Vorstand. J. A.: D. Vorbrodt, II. Schriftführer, O 112, Weferstraße 28 I.

**Wien. „Zoologische Gesellschaft.“** Vereinslokal I. Bezirk, Schauslegasse 6 (Tischlers Restauration). Donnerstag, den 16. November: Vortrag des Herrn Felix Kopstein über: Interessante Tiere in Dichtung und Wahrheit; I. Teil (mit 100 Episkopbildern). — Gäste stets willkommen! L.

**Verein für Vogelkunde, -schutz und -liebhaberei zu Magdeburg.** Versammlungen jeden zweiten Montag im Monat im Restaurant „Blauer Elefant“, Kaiserstraße 22, abends 8½ Uhr.

In den letzten Versammlungen wurde beschlossen, im nächsten Frühjahr zwecks Einbürgerungsversuchs eine Anzahl Sonnenvögel in unseren hiesigen Anlagen auszusetzen. Ferner ist beantragt, unserm Oberbürgermeister, Herrn Reimarus, den Artikel „Städtische Anlagen als Vogelparadiese“ aus Nr. 36 Seite 287 der „Gef. Welt“ zur Nachachtung für unsere städtischen Anlagen zu unterbreiten.

Seit Bestehen unseres Vereins steht die Katzenfrage auf unserer Tagesordnung, und wir haben ein großes Interesse an den Verhandlungen des Vogelschutztages in Stuttgart in dieser Sache genommen. Als neu haben wir in unserer Tagesordnung für jeden Vereinsabend aufgenommen „Besprechung der in der „Gef. Welt“ erschienenen Artikel“, und dieser Punkt der Tagesordnung findet stets rege Anteilnahme. In der letzten Sitzung hielt unser Vorsitzender einen Vortrag, betitelt „Humoristisch-philosophisch-zoologische Plauderei über das Thema „Instinkt oder Überlegung“, welcher allgemeinen Anklang fand.

Alle unserem Verein noch Fernstehenden werden zu unseren Vereinsitzungen hiermit eingeladen und sind stets herzlich willkommen. Zuschriften bitten wir an unsere Geschäftsstelle „Magdeburg, Gustav-Adolf-Str. 40“ richten zu wollen, auch wird dort jede weitere mündliche Auskunft über den Zweck und über die Ziele unseres Vereins gegeben.

Unsere Generalversammlung findet am 8. Januar 1912 statt; Anträge hierzu sind von den Mitgliedern vier Wochen vorher schriftlich bei der Geschäftsstelle einzureichen.

Der Vorstand. J. A.: Ernst Trappe, Schriftführer und Geschäftsstelle.

## Vom Vogelmarkt.

Von seltener auf den Vogelmarkt kommenden Vögeln werden angeboten:

August Fockelmann, Tierpark, Hamburg-Großhorstl.: Kragenfittiche, — *Platycerus semitorquatus*, Jamaika-, schwarzfehlige Trupiale, rotobrige Bülbül, Danalbröseln Männchen, Weibchen, Blauraben, Mantelkardinäle, Trauer-tangaren, Soldateniare, blaue Viskhöfe, Koljella, Pennanten, halb verfarbt, rottrüchtige Zwergarara, Pavaufittiche, Lavi-fittiche, Kuckhühner, Braunkopfstare, blaue Sultanhühner, schwarzflügelige Sultanhühner, grünfüßige Leichhühner.

Dr. Friedrich, Zeitz: Kuckhühner.

J. Göb, Igl. bayr. Hoflieferant, Neu-Ulm, Schwaben: Blaue Viskhöfe, Weißkehlspäffchen, Papstfinken, große Tertorweber, kleine Tertorweber, Pflanzenweber, Morgen-ammern, Goldsüßblattdögel, Purpurtangaren, Grünhefer, Tannenhefer sibirische, Schwefelgelbe Tyrannen, Kotsch-fassiken, Dolchschltauben, Kaptäubchen.

Dr. Gottschalk, Kopenhagen, Östergade 39: Kleine Kubastinkenweibchen.

R. Gulik, Breslau X, Ottostraße 31: 1,2 Schwarzköpfige Gouldamandinen.

W. Heimann, zoologische Handlung, Hagen i. W.: Stieglitzbastarde.

G. Menzell, Hamburg, Blücherstraße 44 II: 1,0 weit-gezeichnete Witwe, 1,0 Trauerwitwe, 1,1 rotköpfige Inse-parables.

J. Rejsek, Hamburg, Peterstraße 28: 1 Brillenamazone, 1 Weibchenpapaget, 1 junge Finkshamazone.

Schüpe, Magdeburg, Braunehirschstr. 18a: Alpenflü-velvogel.

Dr. Weste, Duisburg: Stieglitzmischlinge.

Max Woltersdorff, Adlershof, Kaiser-Wilhelmstr. 5: Blaue Hüttenjäger, 1,1 Kupferfasan, 1,3 Berrifolorfasan, 1 Lachmöve, 1 Silbermöve.

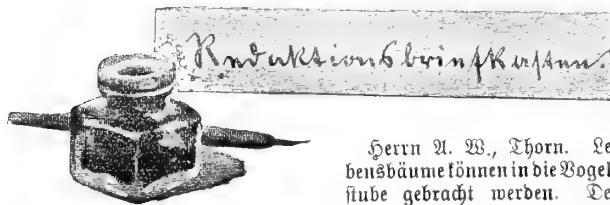

verzehrt (s. „Nahrung einheimischer Körnerfresser“ von Hans Passig, „Gef. Welt“ XXXV). Über die Verwendbarkeit von Chrysanthemum in der Vogelstube liegen Erfahrungen nicht vor. Jedenfalls würden sie sehr bald von den Finkendöseln zergaust sein.

Herrn A. D. Géry près Aix. 1. Die beste auch aus-ländischen Vögeln zuträgliche Wärme ist + 20–25° C. 2. Die beste Heizungseinrichtung für Vogelstuben ist Zentral-heizung (Niederdruckdampf- oder Warmwasserheizung). Die beste „Lokalheizung“ wird bewirkt durch sog. „Ventilationsböfen“. Das sind Dauerbrandböfen mit Reguliervorrichtung, welche in ihrer vollkommensten Ausführung vorgewärmte frische Luft und Abfuhr verbrauchter Luft bewirken. S. die Arbeit „Heizung, Lüftung und die Hygiene der Vogelstube“ von H. Dicker, „Gef. Welt“ 1902.

Herrn J. W., Rempten. Männchen rotköpfiger Un-zertrennlicher ist einem Schlaganfall erlegen; sonstige Krankheitskennzeichen konnten nicht festgestellt werden. Allzu reichliche Gaben von Mehlwürmern sind für den Kotschenkel nicht notwendig. Aber seine plötzliche Bösartigkeit hat damit kaum etwas zu tun.

Herrn H. W., Schöneberg. ♀ Reiszink ist an Darm-entzündung in Verbindung mit Abzehrung eingegangen.

Herrn Prof. R., Gleiwitz; Herrn B. S. Greven: Bei-träge dankend erhalten.

Herrn R. S., Carden (Bez. Koblenz). 1. Termin läßt sich noch nicht bestimmen. 2. Der Vogel ist in die Mauser ge-kommen und stellt naturgemäß dann seinen Gesang ein. Im

Frühjahr, vielleicht auch schon früher, beginnt er wieder zu singen. 3. Eine „normale“ Mauserzeit des Drangewebers gibt es nicht, die Mauser tritt bei diesen zu ganz verschiedener Zeit ein und richtet sich nach der Herkunft des Vogels. Bei guter Pflege, z. B. reichlicher Fütterung mit animalischer Nah-rung, behalten Weber das Prachtleid häufig sehr lange. Das Ausziehen der Federn ist zwecklos. 4. Das angewandte Mittel ist mir unbekannt. Neben peinlicher Sauberhaltung der Käfige halte ich für das beste Vertilgungsmittel der Milben auf dem Vogel das Seifenwasserbad, welches in „Einheimische Stuben-vögel“ von Dr. K. Ruß, 4. Aufl. genau beschrieben ist. 5. Ge-nannte Vögel halten zuweilen 3–4 Jahre aus. 6. Die Ver-sendung von Meisen und Kleibern ist verboten. Eine Hand-lung, welche Baya- und Maskenweber gerade vorrätig hat, kann ich nicht nennen. Wenn diese Vögel erhältlich sind, finden Sie dieselben in der „Gef. Welt“ angeboten. 7. Die Handlung existiert nicht mehr. 8. Bezugsquellen für Un-terfalsfutter finden Sie im Inseratenteil. 9. Bezüglich der Sumpfmiese hätte mitgeteilt werden müssen, wie sie gefüttert wird. Wenn sie ein gutes mit Möhre oder Karottenschrot zu-rechtgemachtes Futter erhält, wird sich die geschilderte Er-scheinung voraussichtlich nicht mehr zeigen. Abgefachte Kuh-milch kann ihr als Getränk gereicht werden. Heilmittel, wie die genannten, welche Lungenentzündung, Darmkatarrh, Bein-brüche und was sonst noch alles an Krankheiten vorkommen kann, heilen, sind selbstverständlich wertlos. 10. Im allge-meinen sind Kotschlingen sehr zurückhaltend dem Pfleger gegenüber. Es kommt aber trotzdem häufiger vor, daß be-sonders junge Vögel Mehlwürmer sehr bald aus der Hand des Pflegers nehmen.

Herrn W., Charlottenlund. Der Brief ist mit Adresse versehen weiterbefördert. Die Pfäffchen leben in der Vogel-stube. Sie sind im Gefieder unverändert und schweigen an-dauernd. Ihrer Arbeit sehe ich wie stets mit großem Interesse entgegen.

Herrn E. K., Kofelak. Ich sehe den in Aussicht gestellten Mitteilungen über russische Vögel mit Interesse entgegen.

Herrn L. W., Hamburg. Die Zeisige freisen zuviel öl-haltige und narcotische Gifte enthaltende Samen, z. B. Mohn. Auch Negerfamen in zu großer Menge ist nicht zuträglich. Guter Klee und zur Abwechslung wenig Mohn, Negerfamen und gequetschten Hanf, dazu Erlenfamen, frische Zweige mit Blattknospen, Grünkraut, sind ein geeignetes Futter für diese Vögel.

Herrn C. H., München. Bezugsquellen kann ich an dieser Stelle nicht angeben.

Herrn E. E., Altenburg. Die Todesursache des Kern-beißers ist die von Ihnen vermutete. Ob der Kernbeißer aus Sibirien stammt, kann am Gefieder des Vogels nicht festgestellt werden, zumal sich weißsibirische von den bei uns Lebenden nicht unterscheiden. Die im Osten Asiens lebenden (*C. c. japonicus*, *Tennu*, und *Schleg*) sind meist heller gefärbt als die westlichen. Das vorliegende Stück war aber gerade auffallend dunkel. — Nach den vorliegenden Erfahrungen erträgt der Karmingimpel unsere Winter im Freien sehr gut. Zwei Stück, welche ich mehrere Jahre hielt, kühlten sich sehr wohl ab. Die Überwinterung aller europäischen Vögel, welche leicht fett werden — der Karmingimpel gehört, wie alle Gimpel, zu diesen —, ist deshalb zu empfehlen, weil bei dieser Haltung ein großer Teil der Nahrung zur Erwärmung des Körpers verbraucht wird, während er bei im erwärmten Zimmer gehaltenen den Fettanlaß vermehrt.

Herrn v. M., Hedermünden. Die eingesandten Federn waren die eines Buntspachtes.

Herrn C. H., Kopenhagen. Die beiden jungen Vögel sind infolge von Darmentzündung eingegangen. Besten Dank für die Sendung. Sie sollten über die Goldsperrlingzüchtung und andere Züchtungserfolge in der „Gef. Welt“ berichten.

Herrn G. M., Lejnitz. Der Kadaver des Zigerfinken, welcher nur in einem Bierumschlag verpackt war, kam breit-gebrückt hier an. Eine Unterrichtung ist dann unmöglich.

Herrn J. S., Mittelwalde. Der mit Abzehrung verbun-denen Ernährungsförderung ist der Vogel erlegen. Der Verlauf der Krankheit ist zuweilen ein außerordentlich schneller, in vielen Fällen aber auch ein schlechender. Die Dauer der Er-krankung läßt sich nicht feststellen.





# Die gefiederte Welt.



Wochenschrift für Vogelliebhaber.

## Planderei einer Vogelliebhaberin.

Von Frau Irene Ghyrmán.

### I. Über meine Eröten.

(Nachdruck verboten.)

Nachdem ich viele Jahre hindurch Abonnentin der Wochenschrift die „Gefiederte Welt“ bin und die verschiedenen Mitteilungen über unsere kleinen gefiederten Freunde stets mit regem Interesse las, reiste in mir der Entschluß, einmal auch meine Erfahrungen und Erlebnisse auf dem Gebiete der Vogelliebhaberei niederzuschreiben. Da nun aber dies mein erster bescheidener Versuch im Schriftstellern ist, so will ich meine freundlichen Leser gleich im Vorhinein um gütige Rücksicht und mildes Urteil bitten!

Schon seit beiläufig 15 Jahren widme ich mich mit Leib und Seele dieser, oft recht mühevollen und undankbaren, aber im Grunde doch stets herzerfreuenden Passion, der Vogelliebhaberei. Leider konnte ich meinen gefiederten Lieblingen keine eigentliche Vogelstube einrichten, da der Raum dazu fehlte. So pflegte ich ihnen bloß in unserem Schlaf- und Wohnzimmer eine helle geräumige Ecke am großen Fenster mit Morgensonne, wo die verschiedenen Käfige auf Tischchen und an der Wand neben- und übereinander untergebracht sind.

In der ersten Zeit schaffte ich mir allerlei kleine Brachtfinken an, die ich in einen großen Gesellschaftskäfig zusammenbat, wo sie sich trotz oft ganz bedeutendem Größenunterschiedes, recht friedlich und inträchtig verhielten, sich wohl und munter fühlten, und mir durch ihr flinkes lustiges Wesen und lebhaftes Treiben wirklich viel Freude bereiteten.

Da waren beisammen: einige Tigerrinken, Zebra- und Bandfinken, Diamantfink, Muskatfink, Gürtelgrasfink, Orangebäckchen, Silberchnäbelchen, Helenasfasänchen, Schmetterlingsfink, dreifarbig und schwarzköpfige Nonnen, Bronzemannchen, japanische Mädchen und sogar Napoleonsweber. Im ganzen eine flotte, witzigende, kleine Gesellschaft von 30 Köpfen. Ein ebensovielles, buntes Bild! Als ich einige richtige Pärchen unter ihnen entdeckte, versuchte ich wiederholte Male Nistgelegenheit zu bieten, was jedoch leider ohne Erfolg blieb, da das zahlreiche Völkchen einander beständig störte.

So käufte ich denn ein Pärchen Zebrafinken und ein Paar japanische Mädchen separat, und hatte auch wirklich die große Freude, sie einige Male Nestchen bauen und brüten zu sehen. Gewiß war dies, besonders bei den Mädchen, nicht so leicht und einfach zu erreichen, wie ich es mir anfangs gedacht hatte.

Dem Zebrafinkenpaar befestigte ich beiläufig 10 cm unter der dichten hölzernen Käfigdecke einen sächerförmigen Tannenzweig und reichte ihnen als Niststoff in kleine 2—3 cm große Stückchen zerschnittene Verbandgaze. Locker und weich, schien ihnen dies zu behagen, und sie bauten auf dem Tannenzweige, aus diesen Gazestückchen eine breite, hohe Pyramide auf, die beinahe bis ganz hinauf unter die Käfigdecke reichte. Diese Pyramide hatte in der Mitte eine tiefe schön rund ausgehöhlte Mulde, an der sich ganz hinten an der Käfigwand ein etwas erweitertes Ausflugsloch befand.

Mit Sepiaschale und geschabter Kreide versehen, wie ja alle meine Vögel es das ganze Jahr hindurch stets sind, blieben sie frisch und munter, und bald lagen 5 schöne Eierchen im Nest, in welches hineinzugucken ein wahres Kunststück war. Nach 2 Wochen verkündete leises Piepen das Erscheinen der ersten Jungen, und nacheinander fielen alle fünf aus. Meine Freude war groß, aber auch nicht geringer meine Sorge, ob die Alten ihre Kinderchen auch aufziehen werden? Ich tat mein Möglichstes dazu, reichte ihnen vielfältiges Futter zur Aufzucht. Neben dem gewöhnlichen Körnerfutter gab ich ihnen täglich zweimal frisch zerschnittene Mehlwürmer, frische Ameisenpuppen, feingeriebenes Eigelb mit Semmelbrösel gemischt, Mohr, Salat oder Apfel und außerdem weichgekochte Körner.

Meine Mühe und Sorgfalt ward belohnt, die fünf Jungen gediehen prächtig, nach den täglich kräftiger werdenden Stimmchen zu urteilen. Nach einer Woche machten sie schon so argen Lärm, piepsten so laut und schrill, daß es einem das Herz erfreute. Kaum 16 Tage alt, kamen sie als flügge allerliebste kleine Dinger, unendlich possierlich in ihrer Winzigkeit, ihrem lebhaften Gebaren und ihrem dunklen Jugendkleide, das die Männchen nach einigen Wochen mit dem bleibenden farbenprächtigen Kleide des Herrn Papa vertauschten.



Ich hatte dreimal nacheinander das Glück, solch reizendes Nestkößchen gesund heranwachsen zu sehen. Immer fünf Junge im Nest, wovon bloß ein einziges ganz klein zugrunde ging, das bei der letzten Brut von den Eltern zweimal hintereinander aus dem Nest geworfen wurde. Über das Schicksal dieses Vögelchens will ich weiter unten noch einiges erwähnen. Ich konnte immerhin mit dem Erfolge zufrieden sein, der Ertrag der 3 Bruten = 14 Junge.

Bei weitem schwieriger war es, den japanischen Mäuschen eine passende, ihnen behagende Nistgelegenheit zu erdenken. Was immer ich ihnen als Nestunterlage bot, trugen sie fleißig Gazestücken zusammen, die ich ihnen, wie den Zebrafinken, als Niststoff reichte, aber so ungeschickt, daß absolut kein Nest zustande kommen konnte. Ich merkte, daß sie den Niststoff immer hart an den Seiten und rückwärts nach oben schieben wollten, von wo er, keinen festen Halt findend, immer wieder zurückfiel. Auch mit Agavefasern konnten sie nichts anfangen.

Nach vielem Hin- und Herstudieren und Probieren nahm ich denn ein papierenes Österei von zirka 15 cm Länge, klebte den Deckel fest darauf, schnitt an der schmalen Seite ein rundes Loch von 5 cm Durchmesser und befestigte es im Bauer. Endlich hatte ich das Richtige getroffen, die Tierchen beguckten das Wunder von außen und innen, und begannen sofort Gazestücken und Agavefasern hineinzuschleppen. Sie fütterten das Ei sozusagen vollkommen aus, bis auf eine runde, tiefe Wulde am Ende des Einflugschlauches, der am Loch des papiernen Eies mündete.

So entstand also doch ein Nest, und auch hier waren bald 5 Eierchen gelegt. Den Mäuschen bot ich dasselbe Aufzuchtfutter wie den Zebrafinken, und mit demselben guten Erfolge, denn alle 5 Jungen wurden flügge. Da das Männchen braunbunt, das Weibchen hingegen gelbbunt war, verfolgten wir mit Neugierde und Interesse, wie sich das Gefieder der Jungen färben würde. Im Durchschnitt waren die Kinder alle lichter gefärbt als die Eltern. Eines darunter war beinahe reinweiß, vielleicht eine Folge jenes Umstandes, daß das Weibchen von einem reinweißen Männchen begattet worden war, bevor es in die Hefe kam. Dies war gute drei Wochen vorher geschehen, doch soll das ähnliche schon öfter vorgekommen sein. Jedermann bewunderte die schöne zarte Färbung dieses jungen Vögelchens, am ganzen Körper war es reinweiß, bloß Ober- und Hinterkopf war ganz licht angehaucht „chamoisfarben“.

Auch das Mäuschenpaar brütete noch zweimal je 5 Junge aus und zog sie groß. Als die Zebrafinken ihr Kleines zweimal aus dem Nest warfen, hatten die Mäuschen eben gleichaltrige Junge; so nahm ich denn das ausgestoßene schwarze Zebrafinkchen und legte es ins Mäuschenest zu den fünf rosafarbenen Jungen. Ich belauschte, wie die alten Mäuschen den kleinen Eindringling wiederholt fütterten, und überließ ihn somit beruhigt ihrer Pflege. Da hatte ich mich aber arg verrechnet, als ich glaubte, sie würden ihn aufziehen! Am nächsten Morgen suchte ich das Mohrenkindchen umsonst überall, es war mit Haut und Haaren verschwunden. Es ist

ganz ausgeschlossen, daß es irgenwo verborgen oder verunglückt sein konnte, die einzig wahrscheinliche Lösung des Rätsels ist, daß die alten Mäuschen das schwarze Dingelchen, das ihnen nicht recht geheuer erschien, da es so verschieden von ihren eigenen rosigen Kindern war — aufgefressen haben! So sehr ich den Fall auch bedauerte, zu retten wäre es ja doch nicht gewesen, da die Alten es trotz wiederholtem Zurücklegen immer wieder aus dem Neste expedierten. Aber aus welchem Grunde? Vielleicht hatte es irgend einen körperlichen Fehler, den ich jedoch nicht entdecken konnte.

Diese beiden Brutpaare unterhielten und erfreuten mich so sehr, daß ich jedem Anfänger sehr dazu raten möchte, auch einmal sein Glück mit diesen allerliebsten Tierchen zu versuchen. Wandfinken sollen auch leicht im Käfig zur Brut schreiten, die meinigen machten auch wiederholt Anstalten dazu, doch schien das Männchen untauglich gewesen zu sein, da die Eier stets unbefruchtet waren. Ebenso baute und legte auch ein winzig kleines Zwergelsterchenpaar bei mir in der Einzelhecke; leider starben aber die Jungen in den Eiern ab. Schade, daß trotz der besten Verpflegung diese zarten kleinen Vögelchen, die Prachtfinken, kaum einige Jahre in der Gefangenschaft aushalten. Trotzdem ich mir immer wieder einige Exemplare zur Auffrischung und Neubelebung des Gesellschaftskäfigs nachschaffte, starben sie doch schon langsam aus, und ich entschloß mich, es zur Abwechslung mit anderen, größeren Vögeln zu versuchen.

In einzelnen Käfigen hielt ich zwar noch eine Zeitlang einen Hartlaubzeißig, der uns durch seinen allerliebsten Gesang viel Genuß bereitere; dann ein Gouldamandine und einen Papstfink, deren farbenprächtiges buntes Gefieder das Auge ergötzte. Ein grauer und ein roter Kardinal, eine amerikanische Spottdroffel, eine Schamadrossel, eine Weißohr- und eine Weißhaubenheherdroffel bereicherten hierauf durch einige Jahre meinen Vogelbestand. Vom roten Kardinal will ich bloß erwähnen, daß er zum Mörder an meinem lieder singenden Gimpel wurde. Ich hatt die beiden schon längere Zeit zusammengefaßt gehabt ohne irgendwelche Feindschaft zwischen ihnen zu bemerken. Als ich eines schönen Tages von einem Ausgange heimkehrend ganz ahnungslos in den Käfig blickte, da liegt der liebe alte Liedchensänger, der Gimpel, mit eingeschlagenem Schädel tot am Boden. Seit dieser bösen Erfahrung getraue ich mich nie mehr größere Vögel anders als im Einzelkäfig zu halten.

Über die Schamadrossel kann ich nichts Neues sagen, sie ist ja allbekannt als exquisiter Sänger. Doch kann ich nicht umhin, sie hier neuerdings jedem Mann wärmstens zu empfehlen, der einen schmuckvollen, eleganten, sehr graziosen Vogel, und erstklassigen Sänger halten will. Leider ist dieser schöne Vogel bei weitem nicht so widerstandsfähig wie z. B. die Heherdroffeln. Ich besaß sie bloß 5 Jahre hindurch, wohingegen die Weißohrheherdroffel, die wir von Hagenbeck aus Hamburg hatten kommen lassen 10 Jahre lang unser Liebling war.

(Fortsetzung folgt.)

## Bemerkungen über den Vogelzug.

Von Fritz Braun.

(Fortsetzung und Schluß.)

(Nachdruck verboten.)

Unter solchen Umständen war es mir doppelt erfreulich, in dem letzten Jahresberichte der Vogelwarte Helgoland (den ich schon oben bezüglich des Verhanges zitierte), eine Schilderung der Vogelzugserscheinungen zu finden, die meinen Erfahrungen am Bosporus und auch meiner ganzen Auffassung vom Wesen des Vogelzuges bis ins einzelne entspricht, nur daß natürlich auf Helgoland Ost- und Nordost-, bzw. West- und Südwestwinden jene Rolle zufällt, die dort am Bosporus Nord- und Südwinde spielen. Da am Ende der Eiszeit die gewaltige, von West nach Ost streichende Mauer des eurasischen Gebirges (vor allem die weithin vergletscherten Alpen und Karpathen) den Gefiederten noch lange das Eindringen in die inzwischen eisfrei gewordenen Teile Mitteleuropas verwehrten, mußten die Vögel von Westen her in diese Gebiete eindringen, so daß die heutigen, im wesentlichen von SW nach NO gerichteten Zugstraßen aufs beste den Wegen entsprechen dürften, auf denen jene Arten zum erstenmal in ihre nördlichen Wohnstätten eindrangen.

Auch der Auffassung jener Schriftsteller, welche die Zugserscheinungen in der Weise zu erklären suchen, als ob die Vögel ihren Weg in menschlicher Weise kannten und Jahr für Jahr zu „finden“ mußten, wird durch die Beobachtungen Dr. Weigolds, des emsigen Vogelwärters von Helgoland, ein schwerer Schlag verfehlt. Wenn die Vögel bei ihren jährlich wiederkehrenden Ortsbewegungen vom Winde getrieben werden, nicht aber in aktiverer Weise einen ihnen bekannten Weg ebenso wie im Vorjahre aufsuchen, werden ihre Zugstraßen ebenso verschieden sein müssen wie die Winde, die zwar zu bestimmten Jahreszeiten in einer gewissen Richtung zu wehen pflegen, aber doch nicht in völlig gleicher Weise. Daß dem so ist, wird durch die markierte Schnepfe Weigolds sehr schön gezeigt. Die Erbeutung dieses Vogels ist ein trefflicher Beweis für den Nutzen solcher Versuche, gegen die namentlich von einem Stuttgarter Ornithologen gewürdet wird, dessen Ansehen im wesentlichen auf dem Rezept zu der kirchlichen Wortsaucen beruht, mit der er seine nährstoffarmen Gedankenkuchen zu begießen pflegt. Wenn z. B. *Scolopax rusticola* in drei aufeinanderfolgenden Jahren Wege verfolgt, die je 100 km voneinander entfernt sind, so hat die Annahme von einem Suchen und Finden des Weges keinen Sinn mehr, denn daß die Vögel die Topographie ganz Mitteleuropas im Kopfe hätten, wird auch der Beobachter nicht anzunehmen wagen, der sie am freigiebigsten mit menschenähnlichen Vorstellungen ausstattet. Gerade die Abweichungen, die zwischen den einzelnen Jahren bzw. der Zugzeit und der Zugstraße bestehen, zeigen auf das deutlichste, daß sich diese Erscheinungen entsprechend den meteorologischen Vorgängen abspielen, die auch um einen Durchschnittswert schwanken und sich in den Einzelfällen mehr

oder minder wechselreich gestalten. Wort für Wort sind mir die Sätze, in denen Weigold die Bedeutung seiner erbeuteten Waldschnepfe würdigt, aus der Seele gesprochen. Er sagt von ihr (II. Jahresbericht der Vogelwarte Helgoland S. 210): „Dieser Fall ist sehr interessant und wichtig. Er beweist 1., daß die



Waldschnepfe,  
2/3 nat. Gr.  
(f. S. 374).

Waldschnepfe sich an keine bestimmte Flugzeit bindet: daselbe Exemplar war 1910 einen vollen Monat früher auf derselben geographischen Länge als 1909, ist also einen Monat früher gezogen, und das wird wieder nur durch scharfe Abhängigkeit des Zuges von der Witterung erklärt. 2. Er beweist, daß die Waldschnepfe sich an keine feste Zugstraße bindet, sondern fliegt, wie sie der jeweils günstige Wind treibt. Nur die Hauptrichtung NO—SW wird eingehalten. Das einzige, was die Schnepfe also dazu tut, ist das Abstreichen mit richtigem, das heißt am liebsten nordöstlichem bzw. südwestlichem Winde. Nicht einmal an solche gewaltigen Merklinien, wie die Meeresküste, hält sich der Vogel, sondern er zieht, „wie's trefft“.

Besonders interessant war es mir, daß Weigold sich wegen der Eigenart seiner Beobachtungen einer Ausdrucksweise befleißigt, die den Vögeln möglichst wenig Aktivität bei ihren Wanderungen zuschreibt. Die Verhen lassen sich „wegwehen wie die Spreu vor dem Winde“, „mechanische Witterungsfaktoren wirken bei dem Wesen des Vogelzugs bestimmend mit“ und anderes mehr. Wie unsere Beobachtungen es tun, so deckt sich auch die Darstellung oft bis ins einzelne. Man vergleiche z. B. S. 147 des Weigoldschen Berichtes mit S. 47 meiner Abhandlung: Tiergeographische Fragen, das prozentische Gebiet betreffend. Wissenschaftliche Beilage zum Programm des Königlichen Gymnasiums in Marienburg 1908.

Fast Seite für Seite wird in dem Helgoländer Berichte der enge Zusammenhang zwischen dem Winde

und den Erscheinungen des Vogelzugs hervorgehoben. Mit dem Winde kommen die Vögel; milderer Wind hält sie, und zwar oft recht lange, auf Helgoland zurück. Und von einem Ahnungsvermögen, das ihnen die Gewähr für glückliche Vollendung des bei günstigem Winde angetretenen Zuges bietet, zeigt sich keine Spur. Alle möglichen Arten kommen bei plötzlichem Umschlagen des Windes in bittere Not und werden dann kläglich gezehntet.

Recht vielversprechend dürfte es sein, auffällige Übereinstimmungen zwischen der Zugzeit und der Zugtrasse verschiedener Arten zu beobachten, da die Vermutung nahe liegt, daß diese Arten zu gleicher Zeit und auf gleichem Wege in die heute von ihnen besiedelten Gebiete eingedrungen sind. Allerdings wird man bei solchen Folgerungen sehr vorsichtig sein müssen und sie nur dann ziehen dürfen, wenn diese Anzeichen auch sonst noch durch mannigfache Wahrnehmungen sich bewahrheiten.

Ebenso wird es nützlich sein, auch fürderhin die Zusammensetzung wandernder Scharen ein und derselben Art, was das Geschlecht und das Alter der Wanderer angeht, genau zu beobachten. Ich bin überzeugt, daß sich dabei das alte Sprichwort „gleich und gleich gesellt sich gern“ mehr und mehr Geltung verschaffen dürfte. Meiner Ansicht nach kommt der Zug in jedem Frühjahr und Herbst dadurch zustande, daß zwei Ursachen, ein körperlicher Reiz und ein äußerer Anstoß, zusammenwirken. Im Frühling mag das Erwachen des Geschlechtstriebes, im Herbst ein mit dem Mausergeschäfte verbundener Hautreiz an der Neigung zu vermehrter Bewegung schuld sein, die in arterkhaltender Weise machtvoll ausgelöst wird, wenn der Wind genügend lange in bestimmter Richtung weht. Da nun die einzelnen Geschlechter und Altersklassen bzw. des körperlichen Reizes verschieden geartet sein dürften, wird es uns nicht überraschen, daß Weibchen und Männchen (das beste Beispiel dafür ist ja der Buchfink), Junge und Alte (vgl. den gemeinen Star) zu verschiedenen Zeiten wandern. In Konstantinopel brachten die Vogelfänger mir immer wieder ganze Käfige voll gleichartiger Vögel an, in denen nur ein Geschlecht bzw. eine Altersklasse vertreten war. Auch die Tatsache, daß überwinterte Stücke solcher Arten, die unsere Heimat sonst zu verlassen pflegen, zumeist ganz alte Männchen sind, spricht für unsere Auffassung. Die Männer der alten Schule werden die Sache freilich so darstellen, als ob diese Methusalems auf Grund ihrer individuellen Erfahrungen zu dem Entschlusse kämen, das Wagnis der Überwinterung zu versuchen. Wir leben dagegen des Glaubens, es geschehe die Überwinterung deshalb, weil diese Tiere nicht mehr regelrecht in Mauser und Brunst kommen, so daß bei ihnen die gesetzmäßige Übereinstimmung zwischen dem körperlichen Reize und dem äußeren Anstoß fehlt. Wenn andere Arten gerade in städtischen Parkanlagen zu überwintern versuchen, so spielt dabei die klimatische Einwirkung der riesigen Schlotwälder (vgl. die Durchschnittstemperatur von Berlin mit der seiner Umgebung) vielleicht eine bedeutsamere Rolle als manche meinen. Für unsere Auffassung sprechen auch Wahrnehmungen, die der Graf Alléon an den inzwischen aus Konstantinopel verschwundenen Nasgeiern (*Neophron perenopterus* L.)

machte. Er konnte beim besten Willen keine einjährigen Nasgeier in Konstantinopel entdecken und gelangte schließlich zu der Überzeugung, daß die jungen Geier, sowie sie flügge werden, sogleich ihre Geburtsstadt verlassen und erst im übernächsten Frühling als völlig ausgefärbte, geschlechtsreife Vögel zurückkommen. Diese Tatsache zeigt sehr schön, daß es nicht nur der Nachahmungstrieb ist, der die Jungvögel bestimmt, bei einer Sache mitzumachen, die die Alten von ihren Ahnen gelernt haben, daß vielmehr noch ein bestimmter körperlicher Reiz hinzukommen muß, den, bezüglich des Frühlingzuges im Gebiete des Geschlechtslebens zu suchen gerade bei diesen Geiern so nahe liegt.

Meiner Ansicht nach beruht die Hauptbedeutung der trefflichen Helgoländer Jahresberichte darin, daß sie uns bei der Arbeit, von übersinnlicher Deutung und vermenschlichender Auffassung des Vogelzuges loszukommen, ein gut Stück weiterbrachten. Empirische Untersuchung und theoretische Deutung des Vogelzuges stecken ja noch in den Kinderschuhen; daraus ist es denn auch zu erklären, daß die verschiedenen Ornithologen bezüglich der Einzelfragen ganz entgegengesetzte Ansichten vertreten. Ist es z. B. nicht seltsam, daß Fehring im laufenden Jahrgang der „Gefiederten Welt“ (S. 230) von mir schreibt: „Braun legt sich seine Ansicht folgendermaßen zurecht: Zur Eiszeit saßen die Vögel getrennt äquatorial; dann wird es im Norden wärmer, und die Vögel nutzten dies zur Brut aus, da damit der Nahrungsspielraum vergrößert war. Fritz Braun wird darin von Deichler widerlegt, der ihm nachweist, daß die Paläontologie dafür spricht, daß die Zugvögel in unseren Breiten entstanden sein müssen usw.“, während F. Schürer (Einzelfragen des Vogelzugs. Ornithologische Monatschrift Jahrgang 1905, S. 377) gerade im Anschluß an dieselbe Stelle sagt: „In schlagender Weise widerlegt Fritz Braun (Journ. für Ornithologie 1900, S. 230) die Annahme Chr. Deichlers, daß der kleine eisfreie Gürtel unseren artenreichen Zugvögeln ausreichende Brutstätten dargeboten habe, indem er hervorhebt, daß es undenkbar sei, die große Zahl der nach Bau und Lebensweise total verschiedenen Vögel als gemeinsame Bewohner einer so beschränkten Stätte anzunehmen usw.“. Ich füge das nicht deshalb an, weil ich meine Ansichten — je älter man wird, desto mehr gewöhnt man sich daran, mit der Persönlichkeit hinter dem Sachlichen zurückzutreten — für so spezifisch bedeutungsvoll hielte, sondern nur als ein bezeichnendes Beispiel dafür, wie verschieden gleich urteilsfähige Menschen denselben Fragen gegenüber sich zu stellen pflegen. Auch in Zukunft wird es sich damit nicht viel anders verhalten, genug, wenn wir uns der Tatsache freuen können, daß „die Wahrheit auf dem Marsche“ ist. Sie dabei zu erhalten, werden die Jahresberichte der Vogelwarte Helgoland sicherlich gar manches beitragen.

### Aus der Postere.

Von einem langjährigen Vogelliebhaber.

(Fortsetzung.)

(Nachdruck verboten.)

Der Vogel wurde in einem kleineren Käfig untergebracht und an's Fenster in die Sonne gesetzt. Borerst hatte ich ihm verschiedene Handschwingen und

Schwanzfedern ausgezogen. Durch den bei dem Nachwuchs dieser Federn hervorgerufenen Reiz zog der Weber sich die Kropffedern aus, bis er am Halse öflich nackt war. Doch diese Federn wuchsen bald nach. Nach Auswachsen der von mir ausgezogenen Federn zog ich nochmals die übrigen aus und auch diesmal zupfte der Goldweber sich die Kropffedern aus, die aber wiederum mit den übrigen nachwuchsen. Nun war endlich der Vogel wieder mal schön im Gefieder geworden und er hatte sein Flugvermögen wieder erhalten, allein, wenn ich bei dem Vorgang auch das Hervorrufen einer Mauser in Abicht hatte, so war es verfehlt, indem alle neuen Federn des Geleders schön gelb, wie die übrigen wurden, und so ist es fortwährend geblieben. Der jetzt bald vermufene Winter brachte dem Vogel auch keine Mauser, was ich gehofft hatte; der Weber ist sodann fortwährend in Pracht, dabei aber sehr gesund und munter. Von dem früher erwähnten letzten Papstfink behrt, wagte ich nicht den goldgelben Weber nach der Herstellung gleich in die Voliere zu bringen, da es zu vermuten war, daß der alte Vogel, durch so viele Jahre des Liegens entwöhnt, vielleicht etwas steif in der Flügelmuskulatur sei. Ich verachte es deshalb erst in einem großen Luftkäfig, wo es auch anfangs recht schwerfällig ging. Es geht nämlich

den älteren Tieren und Vögeln wie den alten Menschen, sie werden in allen Gliedern steif. Erst später wagte ich es ihn in die Voliere zu setzen. Hier lebte der alte Vogel bald überraschend auf und es war ersichtlich, daß die vielen dortigen Webernester, die übrigen verwandten Weber und deren eifriges Nesterbauen ihm viel Freude bereiteten. Der anfangs träge umherwandelnde Vogel war wie verwandelt. Eifrig singend und flügelschlagend nahm er an dem regen Leben teil und hatte bald sein erstes Nest aus frischen Grasalmen fertig. Nur in den Beinen ist der Vogel noch etwas steif.

Der goldgelbe Weber ist im Alterskleid über den ganzen Körper lebhaft hochgelb, am Rücken, Flügel und Schwanz ein Stich ins Grünliche. Schwungfedern und Schwanzfedern gegen die Spitze verwaschen unklar schwärzlich. Oberkopf, Bügel und Kehle lebhaft orangefarben, am dunkelsten an Stirn und Scheitel. Kropf, Brust und Seiten ins dottergelbe ziehend. Schnabel schwarz, Füße fleischfarben, Augen rangerot.

Jüngere Männchen sind weniger lebhaft gelb, Flügel und Schwanz viel dunkler (nicht gelb), auch der Rücken ist dunkler. Die Größe schwankt zwischen

120—140 mm, also etwa dem bekannten dottergelben Weber (*Ploceus vitellinus*) gleich. Auffallend ist der zierliche lange Schwanz, bis 53 mm, was man bei Gelbwebern selten vorfindet.

Je nach Abstufungen der Farben trennen einige Ornithologen diesen Weber in einige Nebenarten, wie *castaneiceps* und *holoxanthus*. Reichenow sieht dieselben nur als Alterskleider von *aureoflavus* an.

Bei häufigerer Einfuhr würde sich dieser farbenschöne Weber zweifellos der Beliebtheit vieler Liebhaber erfreuen können, zumal der Vogel keineswegs streitbar und bissig gegen andere Vögel zu sein scheint.

#### Weißkopf-Büffelweber — *Dinemellia dinemelli*, Rüpp. \*)

Als ich im letzten Sommer bei Hagenbeck in Stellingen den sehr dunkelroten Braunkopfsamaranten und die beiden soeben besprochenen grüngelben Weber vorfand, befand sich dort auch eine ganze Volieren-

abteilung voll weißköpfiger Büffelweber, welche sehr seltenen Vogel ich hier zum erstenmal lebend vor mir hatte. Es waren davon wenigstens etwa hundert Stück versammelt, die ein schwatzendes reges Leben entfalteten. Viele trieben sich spielerisch nach Art der Stare herum, seitwärts hüpfend und laufend.

Diese Vögel hatten überhaupt viel starenähnliches an sich. Dabei waren sie auffallend dreist

und viele kamen an das Gitter heran, daß ich sie am Kopf krauen konnte. Die Stimme dieser Vögel ist ein eigenartiger, durchdringender Flötenruf in zwei bis drei Silben und in zwei Tonlagen. Er erinnert mich an die Stimme der Regenpfeifer und verschiedener Strandvögel.

Außerlich ziemlich gleich gefärbt, versuchte ich Männchen und Weibchen ausfindig zu machen. Dabei ergab es sich durch ihr gegenseitiges Benehmen, daß die Männchen wenig größer sind und auch einen dickern Kopf haben mit breiterer Stirn. Als ich später den Wärter frug, wie er die Geschlechter erkannte, antwortete er übereinstimmend, es wäre ganz leicht, weil Männchen größer seien, mit breiterer Kopfplatte, Weibchen kleiner, mit schmalerer Kopfplatte. Als ich mir später ein Pärchen dieser Vögel senden ließ, erhielt ich ganz richtig einen größeren und einen wenig kleineren mit zierlicherem Kopf. Es war ganz richtig ein Paar und letzteres das Weibchen. Das drollige, rabenartige Benehmen dieser Weber kann einem viel Freude bereiten, nur muß man wenigstens zwei haben. Die Vögel leben gesellig und vertragen

\*) Ist auf S. 235 des vorigen Jahrganges abgebildet und auf S. 237 beschrieben.





sich ausgezeichnet, wie sie auch gegen alle anderen Vögel trotz ihrer Größe durchaus harmlos sind, so war es jedenfalls bei meinen Vögeln. Von der Bissigkeit der Weber war bei diesen keine Rede, überhaupt zeigen sie weder in Färbung wie im Benehmen etwas an die Weber erinnerndes, vielmehr erinnern sie uns an Staren- und Krähenvögel. Gestalt ist plump, die Bewegungen etwas schwerfällig und komisch, der Flug aber recht gewandt.

Ich versuchte es, mein Pärchen in die Voliere zu setzen, und hier benahmen sie sich gleich, als ob sie dort lange gewesen. Wussten gleich Futter und Wasser sowie das Badewasser zu finden. Um die übrigen Vögel kümmern sie sich nicht im geringsten. Kleine Wstirbe konnten bei den großen Vögeln dicht nebeneinander sitzen. Viele der andern Vögel waren aber dennoch sehr ängstlich vor den Büffelwebern und flogen wie in Angst davon, wenn letztere sich ihnen näherten. Um wieder Ruhe herbeizuführen, mußte ich die Büffelweber entfernen und in dem großen Flugkäfig unterbringen. Da sie auf die Dauer hier wenig zu ihrem Rechte kamen und da ihre Stimme, die sie fleißig den ganzen Tag bei jeder Bewegung hören ließen, in der Stube viel zu laut war, entschloß ich mich später, die Vögel wieder los zu werden, und so geschah es. Hätte ich noch, wie vormals, mein Vogelhaus mit der Außenvoliere besessen, wären die weißköpfigen Büffelweber nie davon gekommen, denn es sind sehr unterhaltende und eigenartige Vögel, aber nur nicht als Stubenvögel geeignet. (Fortsetzung folgt.)

### Neueinführungen.

Von K. Neunzig.

(Nachdruck verboten.)

Dem Bedürfnis der Liebhaber nach seltenen Vögeln ist durch zwei große Importe in letzter Zeit reichlich entsprochen. H. Ditzell in Leipzig hat eine große Anzahl seltener Arten aus Südafrika erhalten, welche besonders vom Prachtfinkenliebhaber sehr begehrt sind. Darunter befinden sich auch Arten, welche bisher in den Käfigen der Liebhaber unbekannt waren, wie die verschiedenen südlichen Lerchenarten. Ob diese Lerchen, besonders die graue Lerche — *Mirafra africanoides* A. Sm. und die Kegelschnabellerche — *Calandrella conirostris* (Sund.) auch dem Ohr des Vogelliebers etwas Besonderes bieten, muß abgewartet werden. Vielleicht ist der „Vogelliebhaber in Transvaal“ in der Lage, uns Näheres darüber mitzuteilen. Der Gesangsliebhaber wird unter den Drosseln, welche sich in mehreren Arten und in größerer Anzahl unter den Vögeln der aus Mexiko und wohl auch von Kuba kommenden Sendung Aug. Jockelmanns befinden, vielleicht manchen erstrebenswerten Sänger finden. In einer Zeit, in welcher der Erwerb heimischer Sänger erschwert ist, werden die Gesangsliebhaber mehr geneigt sein, sich den Ausländern zuzuwenden, als es früher der Fall war.

Die schönste Erscheinung unter den Drosseln, welche ich gelegentlich eines Aufenthaltes in Hamburg bei Aug. Jockelmann sah, ist die Walddrossel (s. Abb. S. 371), die „Wood thrush“ der Amerikaner — *Hylocichla mustelina* Gm. — aus dem östlichen Nordamerika. Sie ist in ihrem Brutgebiet nur Sommervogel und geht im Winter südwärts durch

Mexiko bis Guatemala und Kuba. So erklärt es sich, daß die Walddrosseln, welche ich bei Jockelmann sah, aus Mexiko stammen, sie sind auf dem Zuge gefangen. Unserm Auge hat sie nicht gar so etwas fremdartiges, erinnert sie doch sehr an unsere Graudrossel, aber ihre Haltung ist aufrecht, ihre Färbung reiner und schöner, ihre Kleinheit gibt ihr etwas besonders zierliches. In früherer Zeit wurde sie häufiger eingeführt und ist auch schon von Liebe gezüchtet worden. „Der Gesang ist freilich nicht weit her“, sagt Liebe. Vergleicht man mit diesem Urteil über den Gesang die Schilderungen der Beobachter des freilebenden Vogels, so verhält es sich damit wahrscheinlich genau so wie mit den sich schroff gegenüberstehenden Urteilen über den Gesang der Spottdrossel. Es kommen eben wirklich hervorragende Sänger nur selten nach Europa, weil diese schon in der Heimat für einen hohen Preis von den Liebhabern gekauft werden. Die Stümper gehen nach Europa. Es ist nun bei den jetzt eingeführten Vögeln möglich, daß sich gute Sänger darunter befinden, weil es sich um Vögel handelt, welche in Mexiko auf dem Zuge gefangen sind, in einem Lande, wo es kaum Vogelliebhaber gibt.

Die amerikanischen Forscher schildern den Gesang in folgender Weise: „Der Gesang besteht zwar nur aus wenigen Lauten, ist aber kräftig, abgerundet, klar und klangvoll. Ich weiß nicht, mit welchen Tönen ich ihn vergleichen möchte, denn ich kenne kein Tonwerkzeug, welches so melodische und harmonische Laute hören läßt. Abwechselnd erhebt er sich zu voller Kraft und dann fällt er in anmutiger Folge zu einem kaum vernehmlichen Geflüster herab, als wollte er alle Gefühle des bald hoffenden, bald verzagender Liebhabers ausdrücken.“ So der schwärmerische Audubon. Nehrling, unser Landsmann, der gut Kenner unserer wie der amerikanischen Vogelwelt stellt eine gute Walddrossel noch über unsere Singdrossel. Er schildert als begeistertster Verehrer der Walddrossel den Gesang und das Wesen des Vogels in folgender Weise: „Das Lied dieser Drossel zeichnet sich durch Fülle, Abwechslung, Reinheit der Töne, Mannigfaltigkeit der Strophen und feierlichen Klang aus“. Es gäbe solche, welche laut und fröhlich andere, welche leise und melancholisch singen. „gehört diese Drossel zu den vorzüglichsten aller gesiederten Sänger überhaupt“, sie stehe der Singdrossel ebenbürtig zur Seite, in mancher Beziehung übertreffe sie diese. „Zu diesem Gesang paßt auch ihre edle Haltung und Gestalt, die einfache und doch reich gefärbung ihres Gefieders, ihr gleichsam vornehme Wesen. Ich ziehe den Gesang dieses Vogels dem Taggesang der flüchtigen, immer heiteren und etwa leichtsinnigen, alles nachahmenden Spottdrossel vor.“ Sachlicher schildert den Gesang Gentry. Er sagt: „Die Melodie ist von der größten Lieblichkeit und Gewalt zugleich. Sie besteht aus verschiedenen Teilen und ein Ton erklingt immer angenehmer als der vorhergehende; der Schluß ist ähnlich dem Klingeln einer kleinen Glocke, obwohl abgebrochen endigend. . . .“ Er gibt den Gesang durch folgende Silben wieder: „ti-ti-ke-wil-ah-tee, ke-wil-ah-tiiti, twitiki-ke-wil-ah-twitii, ke-wil-ah-tee, ke-wil-ah-thiiti, tur-twilla“.

(Fortsetzung folgt.)



## Kleine Mitteilungen.

Von meinen Wellensittichen paarten sich schon verschiedene Male ein grüner mit einem gelben, bis jetzt waren die Jungen stets grün, nun aber bei der letzten Brut von 4 Stück war auch ein gelbes Junges dabei. — Ein Goldstirnblatvogel und ein Blaufehlchen sind mit der Zeit so zahm und zutraulich geworden, daß sie mir jeden Morgen bei Betreten der Voliere auf die offene Hand fliegen und Mehlwürmer daraus entnehmen. — Mein Rotkehlchen ist plötzlich so bössartig geworden, daß er meinen Liebling schwer verletzt hat und dieser voraussichtlich eingehen wird.

J. Weible, Rempten.

Die Abnahme der Schwalben in Industrieorten und in den Vororten größerer Städte, wo die Landwirtschaft unumwunden dem städtischen Anstrich mehr und mehr weichen muß, ist eine feststehende Tatsache. Besorgte Vogelschützer wollen daraus auf einen allgemeinen Rückgang der Schwalben schließen. Diese Besorgnis ist unbegründet. Nach den Beobachtungen auf dem platten Lande, wo Viehhut, Viehhaltung und der Gebrauch des Hornviehes als Zugtier in alter Weise fortbesteht, sind Rauch- und Hauschwalben, jedes Jahr wiederkehrend, dem Landwirte die gewohnten lieben Gäste. Die mit dem landwirtschaftlichen Betrieb, insbesondere der Viehhaltung verbundene Insekten-Entwicklung und Vermehrung gehört nach diesen Beobachtungen mit zu den Hauptlebensbedingungen obiger Schwalbenarten.

### Nucifraga caryotactes macrorhyncha (Brehm).

Eine ganze Anzahl weitere Exemplare des dünnhäutigen Tannenhebers wurden in der hiesigen Gegend während der Zeit vom 1. bis gegen Ende Oktober geflossen, auch wurde ein Exemplar aus der Salzunger Gegend Ende des Monats bei dem Ausstopfer Neumeyer eingeliefert. Ein Anfang November auf der Halbinsel Bieck bei Greifswald (Pommern) erlegtes Exemplar erhielt ich soeben vom hiesigen Präparator Huhnholz. Bei letzterem Herrn wurde am 9. November auch ein Exemplar des in Thüringen selbst zur Herbstzeit seltener beobachteten Rauchfußkauzes — *Nyctala tengmalmi* (Gm.) eingeliefert. Der Vogel wurde während eines Treibens aus einem Garten in Linderbach bei Erfurt aufgeschreckt; um einen ehemaligen Brutvogel — die Art soll früher ganz vereinzelt in Thüringen genistet haben — dürfte es sich also wohl kaum handeln. — Vom Rauchfußbuffard — *Archibuteo lagopus* (Brünn.) wurde am 11. November ein bei Weiskensee in Thüringen erlegtes Exemplar eingeliefert. R. Jenk, Erfurt.

### Ein interessanter Versuch mit praktischem Vogelschutz.

Der Vorsitzende des Mainzer Tierchutzvereins berichtete auf dem zweiten deutschen Vogelschutztag in Stuttgart über die Schwierigkeiten eines wirksamen Vogelschutzes in den Weinbergen, die besonders darin lägen, daß die Meisen, von denen eine einzige im Jahr Millionen von den Eiern der Schädlinge vertilgt, nicht gern in das Weinbaugebiet fliegen, da sie dort die ungenutzte Deckung zumal im Winter nicht finden. Die Gemarkung Hochheim a. M. hat den Versuch gemacht, durch Anbringen von 80 selbsttätigen Futterapparaten (Dr. Bruhnsche Meisenboxen „Antispaz“) die nützlichen Vögel in die Weinberge zu locken, und dieser Versuch ist völlig gelungen. „Wo man sonst kaum einen Vogel sah, fanden sich bald ganze Scharen.“ Um diesen Erfolg zu einem dauernden zu machen, wurden dann 1000 Nisthöhlen in der Umgebung der Weinberge aufgehängt. Die Befürchtung, eine solche selbsttätige Fütterung könnte die Vögel verwöhnen, ist nicht eingetreten, vielmehr nutzten diese die dargebotenen Körner nur aus bei schlechtem Wetter, Schnee und Eis. Als aber im Frühling, da niemand mehr ans Füttern dachte, auch die Vögel sich um die „Antispaz“-Apparate nicht mehr kümmerten, plötzlich ein Wettersturz eintrat, waren Hunderte von den bekanntlich sehr zarten Meisen dem Hungertode verfallen, wenn nicht die nie verlassenen Apparate zur Stelle gewesen wären. Freiherr von Berlepsch, der die Hochheimer Anlagen besichtigte, bezeichnete sie als musterhaft und sprach die Hoffnung aus, das ganze Nebengebiet des Rheingaus möge nach diesem Vorbilde eingerichtet werden. Daß ein Einfluß des Vogelschutzes auf den Ertrag der Weinberge tatsächlich festgestellt wurde, wird aus verschiedenen Gegenden, besonders aus Rheinhessen, gemeldet. Das ist eine sehr bemerkenswerte Tatsache, und was die Winterfütterung anbelangt, so wird mancher Obstzüchter und Gartenbesitzer die kleine Ausgabe für einen selbsttätigen Futterapparat und ein Paar Pfund Hanfskörner in seinen Erat einstellen und sicher Nutzen dadurch haben. — Das Kgl. Preussische

Ministerium für Landwirtschaft, Domänen und Forsten hat durch Erlass vom 31. Mai 1911 den Behörden eine Winterfütterung der nützlichen Vögel mit den Meisenboxen „Antispaz“, einer Erfindung des Arztes Dr. Bruhn in Reinbek, empfohlen.

### Reichs-Post-Befugung.

Berlin, den 18. August 1911.

Den Postanstalten wird eine schonende Behandlung der Sendungen mit Obst (Tafelobst, Weintrauben usw.) und der Pakete, deren Inhalt (Glas, Eier usw.) als leicht zerbrechlich in der Aufschrift angegeben ist oder bei der Beförderung erkannt wird, erneut zur Pflicht gemacht. Derartige Sendungen sind beim Umladen unlichst von Hand zu Hand weiterzugeben; in den Wagenräumen und Packkammern sind sie so zu lagern, daß sie keinem Druck ausgesetzt sind.

Auch den Sendungen mit lebenden Tieren haben die Postanstalten fortgesetzt besondere Fürsorge zuzuwenden. Namentlich ist Sorge dafür zu tragen, daß die Sendungen mit lebenden Tieren, den Empfängern sobald als möglich ausgehändigt werden. Wegen der hierbei zu beobachtenden Gesichtspunkte wird auf die Amtsbl.-Bl. Nr. 61 vom 26. Juli 1905 verwiesen.

## Sprechsaal.

(Steht den Abonnenten kostenlos zur Verfügung.)

### Antwort.

Auf Frage 12: Es hat nicht an interessanten Versuchen gefehlt, den Gesang edler Kanarienvögel für die Sprechmaschinen aufzunehmen, doch scheiterten bislang die Versuche daran, daß die Aufnahmeinstrumente manche der Töne nicht aufnehmen. Es wird jedoch versucht, derart aufnahmeempfindliche Instrumente zu konstruieren. Hier in Bremen sind interessante Versuche gemacht worden, Nachtigall-Grammophon-Platten zur gesanglichen Ausbildung von jungen Kanarienvögeln zu verwenden, und haben diese Versuche einige überraschend erfolgreiche Resultate geliefert.

A. G. Fischer, Bremen,

Generalvertreter der Deutschen Grammophon-Aktiengesellschaft, Berlin.

## Aus den Vereinen.

Bereinigung der Liebhaber einheimischer Vögel zu Berlin. Sitzung am Donnerstag, den 23. November 1911, abends 8<sup>1/2</sup> Uhr, im Vereinslokal, Alexanderstr. 37 a. Gäste herzlich willkommen.

Der Vorstand. J. A. D. Strakon, Schriftführer.

Der Verein der Liebhaber von Tier- und Singvögeln nebst Zweigverein für Aquarien und Terrarienkunde *Serne* l. W. veranstaltete am 29. Oktober im Vereinslokal „Restaurant zum Waldvogel“ des Herrn Gb. Lobeck sein VIII. Stiftungsfest. Mitglieder und Ehrenmitglieder hatten sich mit ihren Damen zahlreich eingefunden. Der erste Vorsitzende, Herr Sagemeier, begrüßte die Anwesenden, insbesondere Herrn Dr. med. Paul Weste und Herrn Professor Marcel Cleve mit ihren Damen aus Duisburg. Die Küche des Herrn Lobeck war vorzüglich. Herr Dr. med. Weste dankte dem Verein für die freundliche Einladung und brachte ein Hoch auf denselben aus. Der erste Schriftführer dankte dem Herrn Doktor für das dem Verein gespendete Buch und sprach die Hoffnung aus, daß es von den Mitgliedern sehr fleißig gelesen werde. Die Verlosung bestand in Vögeln, roten Schnecken, Fischen und Blumen, welche von den Mitgliedern und Ehrenmitgliedern zugunsten der Vereinskasse gestiftet waren. Leider ließ es der Jahrsplan nicht zu, daß die Herren von Duisburg mit ihren Damen noch länger in unserer Mitte verweilt. Nach herzlicher Verabschiedung vom Verein wurden die Herrschaften von dem ersten Vorsitzenden und einigen Mitgliedern nach der Bahn begleitet, wo sie der Heimatstadt am Vater Rhein wieder zueilten. Mittlerweile hatte das Fest seinen Höhepunkt erreicht, die Mitglieder mit ihren Damen huldigten dem Tanz. In vorgerückter Morgenstunde löste sich die Festgesellschaft auf.

Lud. Hauptmeier, I. Schriftführer.

## Vom Vogelmarkt.

Von seltener auf den Vogelmarkt kommenden Vögeln werden angeboten:

Otto Berlet, Leipzig-Connewitz: Gelbbürzelige Grauedelfänger, 1,0 schwarzköpfiger mexikanischer Zeisig, 1 Paar kleine Kubastinken, 1 Paar reinweiße Mövchen.

- H. Sigell, Leipzig-Gohlis, Wilhelmstraße 18: Graunastrilb, Buntastrilb, Wachtelstrilb, Eisenstrilb, dunkelrote Strilb, Blaustrilb aus Südafrika, Bartmünchen, Mozambique, gelbbürigle, weißkehlige Girtige, Gelbbrustammern, dottergelbe, Larven-, Dyr-, Blutschnabelweber, Graue (Alauda africanoides), Rot-schnabel- (Alauda conirostris), Weißwangenerlärchen (Alauda leucotis), Pflbüts vom Cap, Cap-Brillenvögel.
- H. Finkenstedt, Lehrte: 1 Paar Rußköpfschen, 1 Paar chinesisches Zwergwacheln.
- Dr. Gottschalk, Kopenhagen, Østergade 39: Kleine Kubastinken-Weibchen.
- Frau Dr. Hetényi István, Szabadka, Ungarn, Magyar utca 611: Dalmatisches Steinrötel.
- B. Hiltmann, Berlin S 14, Dresdener Str. 24: Wein- und Wachholberdrossel, Goldhähnchen und Zaunkönig, Braunellen, gelbe Bachstelze, Steinschmätzer, Müllerchen, Wiesenpieper, Zipp-, Zaun-, Grau-, Schnee-, Rohr- und Lerchenammer.
- H. Homann, Bremen, Brückenstraße 46: 1 Blaukehlchen.
- D. Leuschner, Ratibor D./S., Gr. Vorstadt 38: Goldstirnblauvogel, Drangetrupial, Diphysgrasmücke, Dorngrasmücke, Zaungrasmücke, Blaukehlchen, Gartenrotschwanz, Braunkehlchen, Mantelfarbinat, Weißkehl. Pfäffchen.
- A. Paulin, Virkenndorf bei Podnart, Krain, Österreich: Baslarbe von Zeisigfanariensbastardweibchen und Stieglitzmännchen.
- H. Szafranski, Berlin, Forster Straße 18 IV: 1,0 roter Kardinal.
- J. Weber, Marloh am Rhein: Graumammern, Rohammer, Braunellen, Kernbeißer.

Vom Verbands-Patentbureau  
**Patentschau** O. KRUEGER & Co., DRESDEN, Schloßstr. 2.  
 Abschriften billigst. Auskünfte frei.

#### Gebrauchsmuster:

- Nl. 37h. 482446. Doppelte transportable, schallsichere Isolierwand für alle baulichen Zwecke, besonders geeignet für Festspiel- und Kleintierhäuser aller Art. Ludwig Uehlein, Frankfurt a./M. Ang. 23./9. 11.
- Nl. 45h. 482746. Dauer-Trink- oder Futtergefäß. Anton Gerhardt, Osnabrück. Ang. 22./9. 11.
- Nl. 45k. 483507. Milbenfänger. Joh. Broda, Jano, Kreis Kattowiz, D.-S. Ang. 3./3. 11.

#### Verlängertes Gebrauchsmuster:

- Nl. 45h. 358150. Sitzstange für Geflügel usw. August Weyer, Sonnenburg, Neumark. Ang. 12./10. 08. Berl. 11./10. 11.

#### Erteiltes Patent:

- Nl. 45h. 241278. Futtervorrichtung für Vögel mit über der Futterentnahmestelle angeordnetem Deckgitter. Zus. z. Pat. 229652. Bund für Vogelschutz, Stuttgart. Ang. 3./11. 10.



Herrn R. K., Erfurt; Herrn Prof. K., Gleiwitz; Herrn M. Sp., Halle a. Saale; Herrn A. J., Biberach: Beiträge dankend erhalten.

Herrn R. L., Prag. Herbstfänge der amerikanischen Spottbrössel sind nicht weichlicher als Frühjahrsfänge. Die mit Absehung verbundene Ernährungsstörung kann bei Frühjahrsfängen wie bei Herbstfängen eintreten.

Herrn P. K., Döbern. Bei dem Sp. handelt es sich anscheinend um einen chronisch auftretenden Husten, den der

Vogel schon mitgebracht hat. Die Behandlung mit Emser Salz in erwärmtem Trinkwasser ist beizubehalten, der Vogel ist in die Nähe des erwärmten Ofens zu stellen. Um den Käfig werden Blatipflanzen gestellt, welche täglich oft vermittels eines Zerstäubers mit Wasser benetzt werden, so daß der Vogel warmfeuchte Luft atmet. — Mohr enthält narkotisches Gift (Opium), je früher der Mohrsamen ist, desto wirksamer ist das Gift; reichlicher Mohrgenuß kann wohl die geschilberten Erscheinungen zeitigen. Die Heibelerche bekommt besser stets Weichfutter und nebenbei Sämereien, darunter nur wenig oder auch ab und zu gar keinen Mohrsamen; kleingehütetes Grünkraut, besonders Vogelmiere und deren halbreifer Samen, sind sehr zuträglich.

Herrn H. K., München. Bei dem Gimpel handelt es sich um Lähmungserscheinungen, denen der Vogel auch erlegen ist. Er hätte nicht sehr warm gehalten werden dürfen, sondern er mußte in einen kühlen Raum in frische Luft gebracht werden. Eingegangen wäre er aber auch in diesem Fall.

Herrn J. G., Mittelwalde. Es ist notwendig, den betrügerischen Verkäufer „lieder singender Kanarienvögel“ unschädlich zu machen. Die Anzeige bei der Staatsanwaltschaft wäre wohl der richtige Weg.

Herrn A. J., Biberach. Vogelzugsnutzen haben stets Wert. Ich würde dieselben ganz gern einmal durchsehen. Für freundliche Unterfückung besten Dank.

Herrn J. W., Villach. 1. Die Gartengrasmücke maufert im Februar und März. 2. Sie bekommt ein Grasmückenfutter z. B. 2 Teile geriebene Möhre, je 1 Teil Ameisenpuppen, Weiskäse, geriebenes Eierbrot, geriebene oder gequollene Holunderbeeren. Statt der Möhre auch abwechselnd gehackten süßen Apfel, dazu auch anderes süßes Obst. Zu fett gewordene werden in einen recht großen Käfig gesetzt, erhalten geringe Mengen Futter, einige Stunden am Tage wird der Futternapf entfernt. Man muß durch häufigeres Feststellen des Futterzustandes und Darbietung des Futters entsprechend dem Befund dafür sorgen, daß sie nicht zu fett wird. 3. Der Gesang gefangener G. beginnt gewöhnlich im Januar, er wird während des Federwechsels (Februar, März) etwa 4 Wochen unterbrochen, tritt dann aber wieder in voller Stärke auf und wird gewöhnlich in der ersten Hälfte des Juli eingestellt. Die G. gehört zu unsern besten Sängern. 4. Geschlechtsunterschiede sind nicht vorhanden.

Herrn R. M., Krotoschin. ♀ weißer Reissfink ist infolge von Legenot eingegangen (weichschaliges Ei).

Herrn H. B., Stettin. Der Wellensittich ist infolge Gehirnschlages eingegangen.

Herrn W. S., Schwewe; Herrn J. H., Friedberg i. H.: Beiträge dankend erhalten.

Herrn H., Woyrowski. Nach dem Bürgerlichen Gesetzbuch trägt der Empfänger die Gefahr des Transportes, wenn keine besondere Vereinbarung zwischen Käufer und Verkäufer besteht. Der Verkäufer wird stets behaupten, daß der Vogel gesund abgehandelt worden sei und durch irgendwelche Umstände auf dem Transport erkrankt sei. Zum Gesagten verpflichtet ist der Verkäufer unter den obigen Voraussetzungen nur, wenn nachgewiesen werden kann, daß der Vogel vor der Abhandlung krank war, oder, daß der Absender diejenige Sorgfalt außer Acht gelassen hat, welche eine Sendung lebender Vögel erfordert.

Herrn R. D., Langensalza. Der B. war sehr mager und schwächlich. Auf dem Rücken zeigte sich eine blutunterlaufene Stelle, so daß es den Anschein hat, daß der Vogel irgendwo heftig angeslogen ist. Hierdurch wären die Lähmungserscheinungen zu erklären. Alle die angegebenen Umstände haben den Tod des Vogels herbeigeführt.

Herrn M. P., Heibelberg. Vögel sind ebenso sterblich wie andere lebende Wesen, ebenso Erkrankungen zugänglich. Der Pfleger, selbst der beste, kann ein Tier nicht ewig erhalten. Man muß schon damit rechnen, daß es eines Tages eingeht. Es konnte nichts geschehen, um das Leben des Sch. zu verlängern. Eine Leberschwellung in Verbindung mit Gelbsucht hat den Tod herbeigeführt.

Herrn P. M., Berlin. An dem Blaukehlchen, welches sehr mager war, kann ich ein Krankheitskennzeichen nicht feststellen.

Herrn A. S., Karlsruhe. Das Elsterchen war ein Weibchen. Es ist infolge von Lungenentzündung eingegangen. Herrn G. B., Briesg, ist brieflich Bescheid zugegangen.



# Die Vogelfiederte Welt.



Wochenschrift für Vogelliebhaber.

## Plauderei einer Vogelliebhaberin.

Von Frau Irene Gyrman.

### I. Über meine Grotten.

(Fortsetzung u. Schluß.)

(Nachdruck verboten.)

Vom ersten Moment an, als wir sie aus dem Versandkäfig in ihr großes Bauer hüpfen ließen, nahm sie unsere Herzen für sich ein, durch ihre possierlichen, lebhaften und doch reizvoll graziösen Bewegungen, ihre hellen, fröhlichen, jubelnden Rufe, ihr staunenswert wechselvolles Gesangsrepertoire, das sie gleich am ersten Tage zum Besten gab. Wohl ist ihre weithin schallende Stimme, die sie im Sommer schon des Morgens um  $\frac{1}{2}$  4 Uhr mächtig ertönen läßt, für das Zimmer beinahe zu stark, ich kann jedoch behaupten, daß sie mir nie lästig wurde, so abwechslungsreich und originell ist ihr Gesang.

Unter anderem konnte unser „Peko“, wie wir die Heberdrossel nannten, großartig bellern, miauen, wie eine Henne gackern, und hatte nebst seinen schallend starken, oft trompeten- und trommelartigen Lauten und Rufen, auch sehr schöne Pfeif- und Flötentöne, die er zu wunderhübschen melodischen Strophen aneinanderreichte. Er wurde sehr bald zahm und zutraulich, ließ sich das Köpfchen krauen, dann auf eine Handbewegung hin breitete er beide Flügel weit aus, ließ den Kopf tief herabhängen, und sich in dieser Stellung überall im Gefieder nesteln. Sehr unterhaltend war es zu beobachten, wie unendlich neugierig dieser Vogel war, er nahm die unglaublichsten Stellungen ein, verrenkte sich oft beinahe den Hals, um erspähen zu können, was unter seinem Käfige vorging. Eine weitere originelle Gewohnheit von ihm war, manche der ihm gereichten Käfer und Beeren erst einige Male durch die Federn seines nach vorn geschobenen Schwanzes zu ziehen, wie um sie abzuwischen, bevor er sie verzehrte.

Durch volle 10 Jahre erfreute er uns mit seinem lustigen, lärmenden Gebaren, war stets frisch und munter, hatte tadelloses Gefieder, und genoß der besten Gesundheit. Abends hatte er noch bei Lampenlicht gesungen, als er am Morgen darauf ganz plötzlich, ohne jede äußerliche Ursache, in Krämpfe verfiel, die nach einständiger Dauer mit dem Tode endeten. Noch nie hatte es mir um einen Vogel so leid getan, wie um unseren lieben, alten Peko, ich vergoß sogar Tränen um ihn, so lieb war er mir geworden.

Sofort sahen wir uns nach einem neuen Peko um; schrieben an alle bekannten Vogelhandlungen, korrespondierten hin und her, es war jedoch kein Exemplar auf dem Vogelmarkt vorhanden. So entschlossen wir uns denn, ich und mein Mann, der ein ebenso großer Vogelliebhaber ist wie ich, einen uns angebotenen Haubenheherling zu kaufen. Wir nannten ihn auch Peko, und er ist nun schon seit 2 Jahren in unserem Besitze, ersetzt uns aber unseren lieben alten Peko bis heute noch nicht, da er nicht zahm werden will. Gesanglich steht dieser Vogel meiner Meinung nach beiläufig auf derselben Stufe wie die Weißohrheberdrossel, höchstens, daß vielleicht sein Repertoire etwas ärmer ist. Diesen Mangel gleicht er jedoch durch sein bedeutend schöneres Federkleid aus. Ganz eigenartig hübsch und schmuckvoll wirkt der abfallende weiße Keh- und Brustfleck und die ebenfalls weiße Federhaube, die wunderhübsch helmförmig in die Höhe steht und nur selten glatt zurückgelegt wird.

Im großen ganzen haben beide Pekos sehr viel Ähnlichkeit miteinander, ihr ganzes Betragen, ihre Gewohnheiten sind die gleichen. Beide sind voll Übermut und Lebenslust, munter, beweglich und lärmend. Wenigstens einmal am Tage lieben sie ein sehr ausgiebiges Vollbad zu nehmen, wobei sie sich bis auf die Haut durchnässen, um dann, unter starkem Flügelschlagen im Käfige umherzustürmen.

Mein jetziger Peko hat aber auch eine nicht gerade lobenswerte Gewohnheit; allen Vögeln, die sich seinem Käfige nähern, oder gar darauffehen, hascht er nach den Füßen! Meinem zahmen Kanarienvogel zog er das Beinchen durch die Stäbe, daß es ihm lange Zeit schmerzte, ein Wunder, daß es nicht brach! Sogar an die starken Füße meines Papageis getraut sich Peko heran, Lori macht sich jedoch nichts mehr daraus, bloß zu Anfang verwunderte sie sich manchmal über Pekos Keckheit, indem sie entrüstete Laute ausstieß!

Zuletzt will ich noch eines lieblichen, anmutigen buntbesiederten kleinen Gefellen Erwähnung tun, des Sonnenvogels, auch chinesische Nachtigall genannt, deren ich mehrere Exemplare verpflegte, und zurzeit noch zwei Männchen besitze. Dieser Vogel ist ja erfreulicherweise heute schon überall wohlbekannt und wird von Liebhabern, seines anspruchlosen Wesens

und verhältnismäßig billigen Preises halber, viel und gerne gehalten. Seine Verpflegung ist ja wirklich recht einfach; mit Drosselfutter und weißer Hirse versehen, hier und da ein Mehlwurm als Leckerbissen, im Sommer frische Ameisenpuppen, fühlt er sich stets wohl, ist gesund, lebhaft und munter.

Überhaupt ist dieser Vogel von einer Gelenkigkeit und Raschheit der Bewegungen, die einen oft in Staunen versetzt! Ein regelrechter Sprung von einem Ast zum andern gilt als Seltenheit, entweder macht er Salto mortale, oder dreht sich doch wenigstens in der Luft einmal um. Entflieht er hier und da aus dem Käfig, so schwirrt er wie ein Schmetterling im Zimmer umher, fliegt dann an die platte Wand oder Türe, um sich dort mit den Krallen festzuhalten, daß es aussieht, als wäre er hingeklebt. Sein Gesang ist gewiß für jedermann ein Born des Genusses und Entzückens, so waldbrisch und jubilierend, so melodisch sind die einzelnen Strophen, die er abwechselnd mit ratternden und rieselnden Tönen, und ganz leise klingenden Rufen, den ganzen Tag unermüdlich vorträgt. Besonders reizend wirkt es, wenn er sein Liedchen laut schallend hinausschmettert, und dieselbe Melodie gleich darauf ganz zart und leise wiederholt, als erklänge ein fernes Echo. Der Sonnenvogel ist ganz bestimmt einer unserer reizendsten und bestsingenden Stubenvögel.

## Überwinterung und Zucht von Kanarien in freier Voliere.

Von stud. iur. Egon Wendenburg.

(Nachdruck verboten.)

Nachdem ich die besten Erfolge mit der Überwinterung meiner Vögel auf ungeheiztem Boden im Gesellschaftskäfig gehabt hatte, bekam ich Lust, einmal eine Überwinterung im Freien zu probieren. Meine Voliere zieht sich an einem Holzplankenzaun entlang. Sie ist 1½ m breit, 2 m hoch und 9 m lang. Ein Stück ist mit einem Holzdach versehen. Bepflanzt ist die Voliere mit einigen Sträuchern sowie mit Gras. Eingesezt wurden: 2,2 Kanarienvögel, 1,0 Grünfink, 1,2 Stieglitz, 1,1 Zeisige, 0,1 Blaumeise, 2,0 Rotkehlchen, 1,1 Buchfinken sowie 1,1 chinesische Zwergwachteln. Ich war nun vor allem darauf gespannt, wie weit die Gesundheit der Kanarienvögel und Zwergwachteln der rauhen Witterung standhielt. In der ersten Zeit waren die Kanarien beim Regen immer so durchnäßt, daß sie nicht fliegen konnten. Jetzt, nach einem Jahr, ziehen sie sich, wenn es regnet, sofort unter das Dach zurück, wo sie auch nachts schlafen. Den Waldbögeln hingegen scheint der Regen nichts zu tun, sie halten sich auch nachts im Baum auf.

Alle Vögel, mit Ausnahme des Zwergwachtelweibchens, welches leider den Krallen einer Katze zum Opfer fiel, haben den Winter ausgezeichnet überstanden, ohne irgendwelchen Schaden an ihrer Gesundheit genommen zu haben. Am wenigsten wohl fühlten sie sich bei anhaltenden Regen und Nebel, der ihnen mehr schadete, als trockene Kälte. Das Thermometer fiel oft bis 6° des Nachts, und ich zitterte oft im warmen Bett um meine Pfleglinge, aber wenn ich dann morgens kam, waren sie sämtlich sehr munter. Viermal am

Tage wurde frisches, lauwarmes Trinkwasser verabreicht. Sehr oft badete sich die ganze Gesellschaft, so daß ich Angst hatte, es würden ihnen die Federn zusammenfrieren, es schadete ihnen aber nichts, ja die gelben Kanarienvögel waren die allermuntersten. Die beiden Hähne sangen täglich, inmitten der weißen Winterlandschaft, mit den Zaunkönigen in unserem Garten um die Wette. Der eine war vorigen Herbst aus dem stockdunklen Gefangskasten eines Züchters in meine freie Voliere gewandert, er hat sich bei mir brillant akklimatisiert.

Mitte Februar, es schneite, und es lag Schnee, bemerkte ich plötzlich, daß ein Kanarienweibchen ein Nest gebaut hatte. Einige Tage später lagen 7 Eier darin, 4 Junge schlüpften aus und sie sind alle groß geworden. Das Nest war ganz frei angelegt, aber damit es nicht hineinschnette, hatte ich eine Glasscheibe darüber angebracht. Die Jungen gebiehn vortrefflich, obwohl es ihnen manchmal buchstäblich in die Bude gehagelt hat. 15 Junge folgten ihnen im Laufe des Sommers. Alle sind sie sehr kräftig geworden, obwohl sie nie gekochtes Ei bekamen. Es ist an dieser Stelle einiges über die Fütterung einzuschalten. Interessant ist, daß ich meine Beobachtungen an zwei Kanarienweibchen machte, die aus gewöhnlichen Züchtereien stammten und von denen das eine vor 2 Jahren versagte. Es ging voriges Jahr in meinen Besitz über. Sowohl beim ersten Besitzer als auch bei mir, legte es 3—4 Eier und ließ die Jungen verhungern. Ich überwinterte es nun im Freien. Es legte in allen sechs Bruten, die es in diesem Jahr machte, je 7—8 Eier und fütterte die Jungen, ich ließ nicht mehr als 5 im Nest, ohne weiteres auf. Das zweite Weibchen hatte zwar im Vorjahre seine Jungen gut gesüßert, aber im Käfig bei Eifutter nie mehr als 4 Eier gelegt. Es legte in diesem Jahre Mitte Februar 7 Eier, von denen 2 unbefruchtet waren und eins von mir versehentlich zerdrückt wurde.

Diese Erfolge schreibe ich neben der frischen Luft hauptsächlich der Fütterung zu. Meine ganze Voliere war mit blühendem Gras bepflanzt, von dem die Vögel die Blüten abpiketen. Ferner erhielten sie in Mengen: Salat, Blüten von Löwenzahn und Vogelkruzkraut, denen ich hohen Nährwert zuschreibe. Kirichen, gekochte Kartoffel, etwas Speck, kurz Blüten und Blätter, von denen ich wußte, daß sie nicht giftig sind. Daneben stand immer gemischtes Waldbogelfutter zur Verfügung. Bei dieser Fütterung gedeihen die jungen Vögel einfach großartig. Sie werden kräftiger als ihre Eltern, und haben vollkommen Gewohnheiten unserer einheimischen Vögel angenommen. Fliegt z. B. ein Sperber in großer Höhe über die Voliere, so ducken sich die jungen Kanarien still hin, indem sie ihren Warnungston, ein langgezogenes: „peep“ ausstoßen. Ferner fangen sie sich Mücken und Schmetterlinge. Keinen schöneren Schmaus gibt es für sie als Blattläuse. Werse ich ihnen ein von denselben befallenes Kohlblatt hinein, so stürzen sie sich darauf, Kanarien, Blaumeise, Zeisige und vor allen mein Spatz, den ich seit 2 Monaten besitze, ist ganz wild darauf.

Zum Schluß möchte ich noch bemerken, daß meine Blaumeise nie Nordgelüste angewandelt haben.



Sie hat sich nicht einmal an den jungen nackten Kanarien vergriffen. Aber Undank ist der Welt Lohn, und so behandeln sie die kleinen Frechlinge jetzt umso schlechter; indessen sie versteht es gut, den Schnabelbissen der anderen Vögel aus dem Wege zu gehen, indem sie sich einfach hintenüber fallen läßt und sich an den Füßen aufhängt.

### Aus der Vorkere.

Von einem langjährigen Vogelliebhaber.

(Fortsetzung.)

(Nachdruck verboten.)

Man trennt dieselben in zwei Arten, der eigentliche Weißkopf-Büffelweber (*D. dinemelli*) und der schwarzzügelige Weißkopf-Büffelweber (*D. böhmi*), beide aus Ostafrika und angrenzenden Gegenden. Ferner stellt Salvadori noch eine kleinere Art von erstgenannter als *D. ruspolti* auf, was zweifelhaft ist.

Der alte Vogel von *dinemelli* ist am Kopf, Hals und Unterseite reinweiß. Rücken, Flügel und Schwanz schwarzbraun, bald wenig heller, bald wenig dunkler. Fleck am Flügelbug, Ober- und Unterschwanzdecken glänzend und lebhaft feuerrot. Schenkel schwärzlich. Mittlere Armschwingen mehr oder weniger deutlich weißlich gerandet. Schnabel und Füße hornschwarz. Auge dunkelbraun. Totallänge etwa 200 mm. Heimat Ostafrika, Somaliland.

Die zweite Art, *D. böhmi*, ist nach Reichenow größer (Totallänge 220 h. 240 mm). Rücken und Flügel dunkler, Oberschwanzdecken dunkler feuerrot, fast Scharlachrot. Die hellen Säume der mittleren Armschwingen sind schmaler, weniger hervortretend. Hauptkennzeichen jedoch stets, daß Zügel und Augenregion nackt, schwärzlich gefärbt sind. Heimat Victoria Niansa.

Beide Formen waren bei Hagenbeck vertreten, doch überwiegend die große Art, *D. böhmi*, welche Art auch ich erhielt. Böhm's Beobachtungen über das Naturleben dieser Weber ist in Reichenow „Vögel Afrikas“ wiedergegeben; die Angaben fallen mit meinen Beobachtungen im Gefangenleben der Vögel zusammen, was ihr Benehmen, Stimme usw. angeht. Die Eingeborenen legen die Stimme als „Tulich“ und „kuck kuck“ aus; den erstgenannten Ruf nennt Böhm „einen lauten, schrillen, trompetenartigen Ruf“, den letzten vergleicht er mit der Stimme des Spechtes.

Als Stubenvogel, besonders Käfigvögel, dürften diese großen Weber nicht geeignet sein, dagegen als eigenartige Gäste in den zoologischen Gärten und großen Außenvoliere. Ich halte sie für wetter-

harte, kräftige Vögel, die bei gutem Schutz sicherlich un schwer den Winter draußen durchmachen können. Noch sei bemerkt, daß das Rot nach der Mauser verblaßt und sich in glänzendes, jedoch unreines Gelb verfärbt. Bei vielen der Hagenbeck'schen Vögel befanden sich mehr oder weniger gelbe Federn am Bürzel unter den roten, besonders an den Unterschwanzdecken, die überhaupt an sich lichter sind, als die Oberschwanzdecken.

### Gelbstirngirlitz — *Serinus flaviventris* Sw.

Als Mossambikzeisige (*S. icterus*) wurden einige Girlitze in den südafrikanischen Sendungen Dikell's angeboten. Das alte, schön verfärbte Männchen, das ich erhielt, ist doch jedenfalls der größere Verwandte, *S. flaviventris*. Alle diese afrikanischen Girlitze von gelber und grüner Färbung sind ja einander sehr ähnlich, umsomehr, da viele Nebenformen der Arten vorkommen, Größen variieren, usw. Die meisten zeigen mehr oder weniger das Abbild des allbekannten Hart-

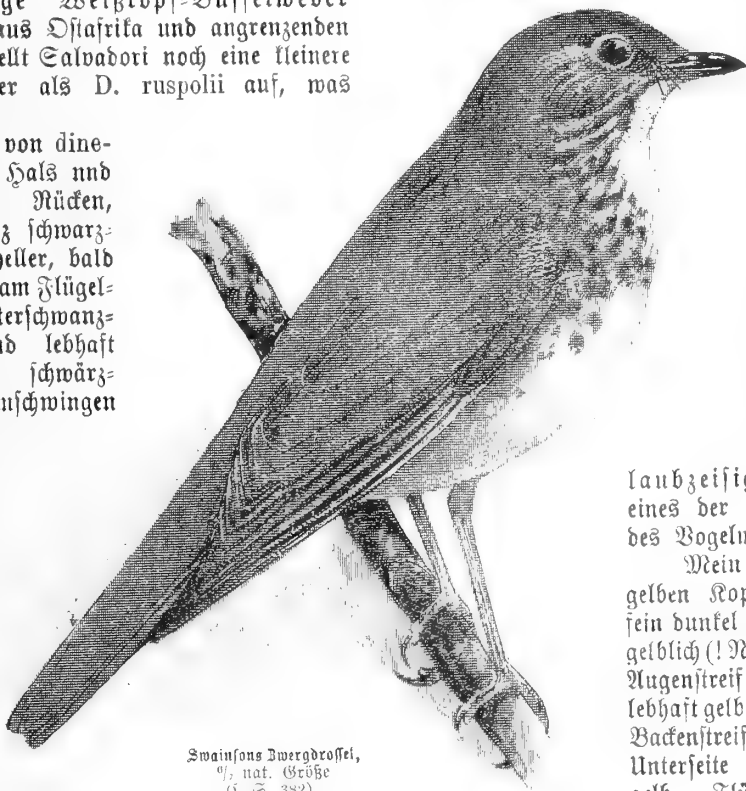

Swainsons Dwergrössel,  
%, nat. Größe  
(i. Z. 382).

laubzeisig (*S. hartlaubi*), eines der gewöhnlichsten Vögel des Vogelmarktes.

Mein Vogel hat olivgrünen Kopf wie der Rücken, fein dunkel gestreift. Bürzel hellgelblich (! N.). Breiter Stirn- und Augestreif nebst Augenregion lebhaft gelb. Ohrgegend grünlich, Backenstreif schwärzlich. Ganze Unterseite lebhaft tief zitronengelb. Flügel olivbraun, alle Federn breit gelblich gesäumt.

Schwanz olivgrünlichbraun. Jede Feder außen breit gelblich gesäumt und gespitzt.

Vom Hartlaubzeisig unterscheidet er sich durch beträchtlichere Größe, grüne statt graue Kopffarbe, die breiten Stirn- und Augestreifen sowie die viel kräftigere gelbe Farbe und die gelben Säume der Schwanzfedern. Er ist allerdings dem Mossambikzeisig ähnlicher (ist wohl der Mossambikzeisig! N.), dieser aber ist kleiner und weniger lebhaft gefärbt.

Der schöne Gelbstirngirlitz lebt im Kaplande, während Mossambikgirlitz in Südost- und Südwestafrika heimisch ist. Auch dieser Umstand spricht dafür, daß es die erstgenannte Art ist, weil von Südafrika importiert. Als Stubenvogel ist der Vogel natürlich mit Hartlaubzeisig übereinstimmend, nur ist der Gesang besser, wechsellöcher und kräftiger.

Zur Nistzeit wurde mein Vogel, der bis dahin ruhig und friedlich gewesen, so erregt und rauschhaft, nicht nur gegen die vorhandenen Angolafinken, sondern gegen fast alle Vögel, groß wie klein, daß ich den-



selben für eine Zeit habe im Einzelläufig unterbringen müssen, bis er wieder zur Ruhe kam. Er hat jetzt in dieser Weise von November bis Ende Februar die Zeit verbracht, ohne daß es bis jetzt besser geworden ist. Der Vogel ist sehr nistlustig, ein Weibchen aber kaum zu beschaffen. Allerdings ließen sich Weibchen von Hartlaubzeisig, Edelhänger und Angolafink verwenden; für solche Mischlingszucht habe ich aber wenig Interesse.

#### Zeisig-Grünling — *Hypacanthis spinoides* Vig.

Durch Tausch kam ich in Besitz eines Männchens des ebenso schönen wie seltenen Zeisig-Grünlings oder Gebirgszeisigs von den höhern Gebieten des Himalaya. Wie alle Asiaten, die auch in ihrer Heimat nicht allzugemein vorkommen, wird diese Vogelart nur zufällig in einzelnen Exemplaren lebend auf den Vogelmarkt gebracht. Selbst habe ich denselben vormals nie lebend gesehen.

Das alte Männchen ist am Scheitel, Hinterkopf, Rücken, Flügel und Schwanz schwärzlich dunkelgrün, Streif vom Auge sowie Ohrengend und Bartstreif schwarzgrün. Breiter Stirnstreif, breiter Streif über dem Auge, Hügel, untere Augengend, Backen, Nackenband und ganze Unterseite sowie Bürzel schön schwefelgelb. Kropfseiten verwaschen graugrünlich, Aftergend weiß. Kleine Flügeldecken reingelb, übrige an der Endhälfte gelb, ein breites Flügelband bildend. Armschwingen breit weiß gesäumt. Handschwingen an der Wurzel gelb, einen Flügel Spiegel bildend. Schwanzfedern an der Wurzelhälfte gelb außengesäumt, Auge braun, Schnabel hornweiß, Füße fleischfarben.

Die gedrungene Gestalt mit dem dicken Kopf, dem dicken, kegelförmigen Schnabel erinnert an unsern Grünling und dessen asiatische Verwandte, denen er auch nahe steht. Sodann hat er auch die hellen Säume an den Armschwingen, die für genannte Vögel eigen sind. Endlich ist auch der Gesang des Zeisig-Grünlings fast ganz mit dem unseres Grünlings übereinstimmend, nur etwas klangvoller.

Im Wesen ist der Vogel ruhig und friedlich, ein nicht allzu fleißiger Sänger. Wegen seines schönen Aussehens dagegen ein anziehender Bewohner der Voliere. Er ist größer und kräftiger als der Hartlaubzeisig, aber kleiner als unser Grünling.

#### Chinesischer Grünfink — *Chloris sinica*, G.

Im Herbst 1909 wurden wenige Stücke dieser Art von Götz in Neu-Ulm eingeführt, bei welcher Gelegenheit ich zwei Männchen erwarb, wovon jedoch das eine als fränklich bald einging und sich jetzt in meiner Sammlung präparierter Vögel befindet. Auch dieser Vogel wird nur selten lebend eingeführt, mitunter wohl auch wegen seiner Ähnlichkeit mit dem europäischen Grünfink verwechselt (1 N.), nicht nur von Händlern, sondern auch von Liebhabern. Beide Arten sind auch in Größe fast übereinstimmend, doch dürfte der chinesische Grünfink wenig kleiner sein. Dieser ist am Kopf olivengrau, an Stirn, Backen, Halsseiten gelbgrünlich. Ohrengend reingrau. Kinn und Kehle gelbgrün. Kropf olivengoldbraun. Brust, Unterschwanzdecken und Bürzel reingelb. Seiten verwaschen gelbbraunlich. Aftergend weiß. Rücken dunkelbraun. Flügeldecken ebenfalls. Armschwingen an der Wurzel

gelb, sonst schwarz, von der Außenfahne ab breit hellgrau, zuletzt weißlich gerandet. Handschwingen schwarz, gelb an der Wurzelhälfte, fein weißlich gespitzt. Die Flügel ähneln somit denen unseres Grünlings wie die des vorgenannten Zeisig-Grünlings, nur hat der letztere noch ein gelbes Schulterband. Schwanz schwarz, an der Wurzelhälfte gelb gerandet, dann gegen die Spitze zu grau gesäumt. Mittlere Feder schwarz mit grauweißen schmalen Säumen. Der kräftige Schnabel ist blaß fleischfarben, Füße fleischfarben, Auge dunkelbraun.

Die Heimat des chinesischen Grünfinken ist Ostasien, China und Japan. Als Stubenvogel besitzt er dieselben Eigenschaften wie der europäische Grünfink, also etwas träge sowie auch streitlustig. Eine Zeitlang ging es gut, aber auf einmal wurde der Vogel sehr erregt und lag nun in Streit mit allen möglichen Vögeln, die er mit gebreiteten Flügeln hitzig verfolgte. Ich hatte nichts anderes zu tun, als denselben in den Käfig zu setzen. Sein Gesang ist von dem unseres Grünlings kaum zu unterscheiden und also von geringem Wert. Die Größe schwankt etwas; Ornithologen unterscheiden eine größere und eine kleinere Art.

(Fortsetzung folgt.)

#### Jugenderinnerungen.

Von N. Jena, Apotheker, Biberach a./Niß.

(Wachdruck verboten.)

Als ich in Heft 41 dieses Jahrganges den Artikel „Liebhaber“ von H. Waltherr, Offenbach a. M., las, da dachte ich recht weit zurück an meine Jugendzeit, wo ich anfang, mich nach dem Besitz eines solchen kleinen, gesiederten Geschöpfes zu sehnen. Freilich hatte mein Vater immer so einen Liebling, war es nur ein Stieglitz oder Zeisig oder Kanarienvogel, aber das genügte mir dazumal nicht mehr; selber besitzen wollte ich einen und selbst verpflegen.

Da hörte ich eines Tages, daß sich unser alter Maulwurfänger gern herbeiließe, einem wirklichen Liebhaber, einen seiner Zeisige oder Grünfinken usw. abzugeben. Es war gerade ein schöner Winternachmittag, da machte ich ihm einen Besuch. Die vielen selbstgezimmerten Kistenkäfige, die da an den Wänden hingen und das muntere Gezitscher, das trotz der Kälte draußen, so lustig aus denselben klang, schürte meine Sehnsucht noch mehr. Ich machte dem Alten endlich den Zweck meines Besuches klar, und nach einigen Stunden kehrte ich freudestrahelnd mit einem Grünfinken im Taschentuch nach Hause. Von der Zeit ab saß ich in den Ferien fast täglich, während der Schulzeit in jeder Woche ein- bis zweimal bei meinem alten Freund und verbrachte mit ihm manch genüßreiche Stunde.

Wenn ich auf den Alten selber zurückkomme, so machte er auf den ihm Fernstehenden einen nicht gerade einladenden Eindruck. Seine Gestalt war stark vornübergebeugt, sein faltenreiches Gesicht war umrahmt von einem silberweißen Backenbart, unter den buschigen Augenbrauen glänzte ein stets tränenfeuchtes Auge (das linke wurde ihm seinerzeit durch eine Bogenfalle beim Maulwurfangang ausgeschlagen). Das lichte Kopshaar bedeckte zu Hause eine alte Quastennütze, im Sommer und Winter ein breitkrämpiger

schwarzer Filzhut. Eine Pfeife, deren eine ganze Sammlung an der Wand hing, hatte er immer im Munde. Den durchs jahrelange Tragen sehr misfarbigen Rock schmückte die alltägliche blaue Schürze. Sein Gang war trotz der 65 Jahre auffallend rasch und rüstig. Sein Lieblingsplätzchen war jahraus, jahrein sein Sofa gegenüber den Käfigen und Kasten. Von hier aus konnte er seine Lieblinge überschauen und zugleich durchs Fenster Gottes freie Natur bewundern, denn das Häuschen des alten „Maulwurfs“, wie ich ihn immer nannte, war vor dem Orte und dazu noch etwas abseits der Straße, hinter ihm begannen gleich die Felder und Hopfengärten und vor ihm breite Wiesen. Das Haus selbst umstanden Birnbäume, Birken und Pappeln. Auf denselben nisteten Erlenzeisige, Buchfinken, Stieglitze und einige Grünlinge. Kam der Winter heran, so war es nun kein Wunder, wenn sich alle diese gefiederten Gefellen rings um das Haus aufhielten und Vorbeiziehende veranlaßten, an dem für sie stets gedeckten Tisch des Alten, teilzunehmen. Ja, einen gedeckten Tisch hatte er immer, schon im Herbst sammelte er große Mengen von Disteln- und Klettenstauden, band sie an kleine Pfähle und steckte sie im Winter rings um das Haus. Hier konnte man nun ein emsiges Treiben beobachten, Distelfinken und Grünlinge bearbeiteten mit großem Gezänke die Kletten und Distelköpfe, Buchfinken, Goldbammern

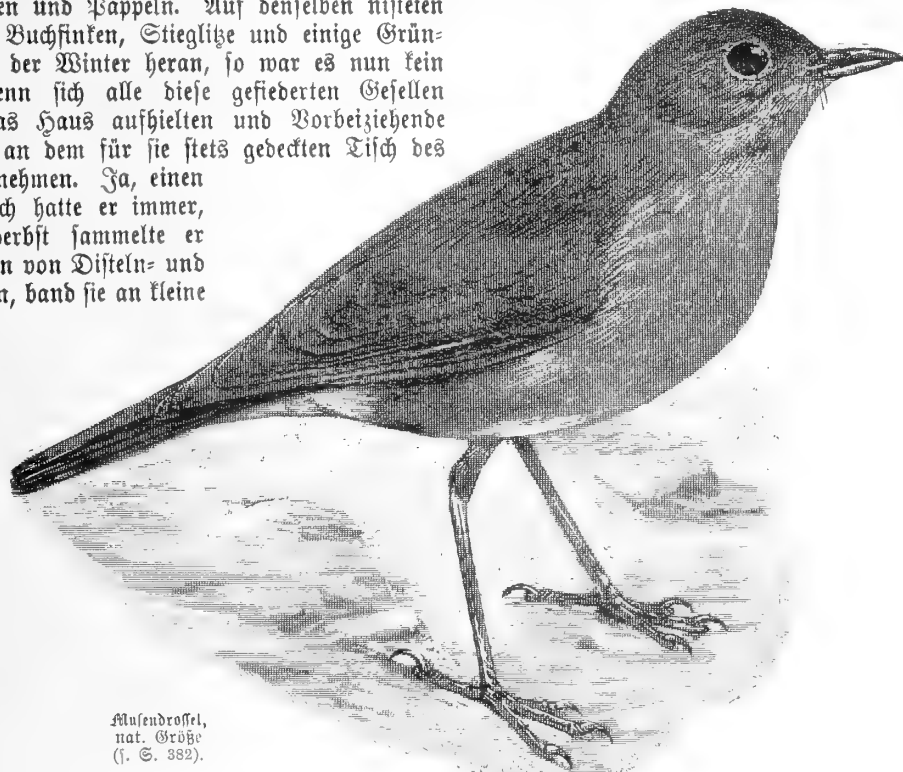

Musendrossel,  
nat. Größe  
(f. S. 382).

und einige Bergfinken, Meisen aller Arten und viele Sperlinge, auch der Steinsperling war da, bevölkerten die Futterbänke an den Fenstern. War der Winter recht streng, daß eine zahlreiche, bunte Gesellschaft den ganzen Tag vor seinen Fenstern flatterte, und waren schöne Exemplare dabei, so wußte ich schon, was er meinte, wenn er sagte, der oder der gefiele mir auch. Er nahm dann einige Stück kleingemachtes Küchenholz, bohrte der Reihe nach Löcher in zirka 10 cm Abstand und besteckte sie mit dünnen Haselrütchen, die er mit einer klebrigen Masse aus Leinöl und Kolosonium bestrich. Nun verteilte er diese Leimstöcke, wie er sie nannte, an den Fenstern, zog die Vorhängchen etwas vor und lugte mit gespanntester Aufmerksamkeit auf jeden herfliegenden Hungerkandidaten, von denen sich jeder wieder entfernte, da ihn die Ruten zurückscheuten. Vom nahen Birnbaum aus sahen die kleinen Säger aber, daß alles unbeweglich blieb und so wurden sie wieder zutraulich und kamen einzeln angefliegen, zuerst die Grünfinken, dann die Goldbammern, ein Bergfinken-

pärchen am einen und ein wunderschöner Dompfaff am anderen Fenster. Er überließ mir die Bewachung des linken Fensters, an dem sich die Bergfinken befanden, den Dompfaffen nahm er selbst aufs Korn und er sollte auch nicht lange warten; ein großer Flug Grünfinken ließ sich auf den Birnbaum nieder und kamen nun auch an's Fenster. Es gab Zänkereien und sie flatterten hin und her. „Hat ihn,“ stieß nun der Alte leise hervor und öffnete das Fenster, da wollte auch mein Bergfink abfliegen, blieb aber auch hängen, und so hatten wir das Gewünschte, den Dompfaffen und den andern, auch ein Grünling klebte fest, kam aber wieder los und flatterte auf dem Schnee im Garten umher, wo ich ihn leicht erfassen konnte. Allen

drei Gefangenen wurde mit Asche und warmem Wasser der Leim entfernt und dieselben in Einzelkäfigen in's kalte Nebenzimmer gebracht, damit die hohe Temperatur des Wohnzimmers ihnen nicht den raschen Tod brächte. Zum Eingewöhnen warfen wir Hanf- und Glanzfamen auf den Käfigboden. Nun wurden die Fenster wieder gesäubert

von dem klebrigen Strauchwert, das in den Ofen wanderte. Nach drei Tagen kamen die Wildfänge in's Wohnzimmer, wurden aber noch an's Fenster gestellt, um es nicht zu warm zu haben. Sie gewöhnten sich gut ein, besonders der Dompfaff bereitete uns durch seine Zahnheit viel Spaß. Den Bergfinken und Grünling nahm ich nach acht Tagen mit nach Hause und warf sie in den Flugkäfig, den ich mir aus einer großen Kiste unter väterlicher Beihilfe gezimmert hatte, und den sie über fünf Jahre bewohnten.

Nicht nur der Winter hatte seine Freuden für uns, auch das Frühjahr und der Herbst. Wenn so Ende März, anfangs April die lauen Winde giengen und den Schnee von den Feldern lekten, da liefen wir mit offenen Augen alle Hecken ab und hatten bald unsere Lieblinge entdeckt. Da und dort schnalzte es im Busch, wir warteten ein wenig und wirklich flog ein zierliches Rotkehlchen auf das Ackerbeet, äugte schwanzwippend neugierig zu uns herüber und flatterte wieder in die Hecke. Der Alte meinte, jetzt

müßte er sich Ersatz für seinen im Winter dahingegangenen Hans verschaffen, sonst wäre es zu spät, d. h. sonst würden sie brünstig.

(Schluß folgt.)

## Neueinführungen.

Von K. Neunzig.

(Fortsetzung.)

(Nachdruck verboten.)

Die kleinsten Drosselformen sind besonders ihrer Zierlichkeit und Kleinheit wegen begehrenswerte Stubenvögel. Leider ist die Zahl dieser, welche bei dem Fockelmannschen Import aus Mexiko in 2 Arten vertreten sind, eine sehr geringe, sodaß es einem Liebhaber kaum gelingen wird, ein Exemplar zu erstehen, da sie wahrscheinlich längst ihr Heim in den Vogelhäusern der Zoologischen Gärten aufgeschlagen haben. Besonders hübsch ist Swainsons Zwergdrossel — *Turdus ustulatus swainsoni* Cab. (s. Abb. S. 379), welche kaum so groß wie ein Sprosser, im allgemeinen Färbung und Charakter unserer grauen Drosseln zeigt. Ihre Heimat ist Nordamerika, in Mexiko, Zentralamerika bis Panama, Kolumbia, Ecuador, Peru und Brasilien ist sie Wintergast, und als Irgast ist sie einigemale in Europa festgestellt, so in Tirol, Italien, Belgien, Helgoland, Friedrichsruh. Sie ist oberseits olivenbraun, dieselbe Färbung zeigen Schwanz und Flügel; unterseits ist sie weiß, die Kehle ist rahmfarben, Kropfgegend gelblich-rosifarben überlaufen, die Weichen sind grau, Halsseiten und Kropfgegend mit braunschwarzen Drosselflecken, welche nach der Brust größer, unbestimmter und matter werden. Der Schnabel ist dunkel, Wurzel des Unterschnabels gelblich, Augen braun, Füße gelblichgrau. Länge 160—175 mm, Fl. 95—105, Schw. 7,5 mm. Von den amerikanischen Forschern wird ihr Gesang sehr gerühmt. So nennt sie Cooper einen ganz vorzüglichen Sänger, nach Ridgeway ähnelt ihr Gesang dem der Walddrossel (s. S. 371), ist aber weniger laut, höher und klingt „silberhell“. Ihr Lied sei gedehnter als das der Einsiedlerdrossel, die als vorzügliche Sängerin gerühmt wird, sagt Mehrling, die einzelnen Töne folgen mit mehr Regelmäßigkeit aufeinander, doch seien sie nicht so schmelzend und laut und zeigten weniger Abwechslung. Im Käfig ist sie anfangs scheu wie unsere Drosseln, wird aber bald sehr zahm, und im Drosselkäfig allein gehalten singt das Männchen voll und schön, im Zimmer fast zu laut. Mehrling hielt mehrere in der Gefangenschaft, von denen er sagt, daß der Gesang „klagend, voller Abwechslung erklinge, überaus lieblich“. Man könne ihn erst so recht schätzen und beurteilen, wenn man ihn im Walde höre. „Ihre Lebhaftigkeit, ihr munteres, regames Wesen, ihre Verträglichkeit, ihr glattes, hübsches Gefieder und andere hervorragende Eigenschaften machen sie zu sehr angenehmen Stubenvögeln. Sie gelangen selten auf den Markt.“

Der auf S. 381 abgebildete Vogel, die Musendrossel, ist wohl das erstemal anscheinend in einem Paar eingeführt. Auf den ersten Blick macht sie völlig den Eindruck einer recht satt gefärbten Nachtigall. Doch der kräftige Schnabel, die gedrungene Gestalt und die hohen Läufe erinnern doch mehr an eine Drossel. Zu diesen wurde der Vogel bisher auch

gezählt, und zwar zu der Gattung *Catharus*. Sharpe stellt sie in der Handlist zu den *Sialinae*, zu der Unterfamilie der drosselartigen Vögel, welcher der blaue Hüttenfänger angehört. In der Literatur ist wenig über die Musendrossel mitgeteilt. Im Journal f. Ornithologie 1869 S. 289 berichtet Dr. A. v. Franzius, der sie in Costa Rica beobachtete: „Findet sich häufig auf der ganzen Hochebene von St. José, besonders im April, Mai und Juni, sie scheint im April zu nisten. Der einförmige, aber liebliche Gesang dieses Vogels wird um jene Zeit überall gehört, wo die Wege mit lebenden Hecken eingefast sind, was in der Nähe der Städte durchweg der Fall ist; hier schlüpft derselbe munter durch das Gebüsch und fliegt, stets sich nahe am Boden haltend, quer über die Wege. Da er sehr wenig scheu ist, kann man sich ihm bis auf geringe Entfernungen nähern und ihn genau beobachten. Die Musendrossel — *Catharus melpomene* Cab. — Ruß nennt sie „ungeflechte Drossel“ — lebt in Mittelamerika und zwar im mittleren und südlichen Mexiko bis Guatemala. Ihre Färbung ist oberseits goldig rostbraun, Ring ums Auge heller rostgelb, Ohrgegend etwas heller als oberseits; Federn der Unterseite grau mit wenig dunklerer Federnmitte, Bauchmitte, Steiß weiß; Unterschwanzdecken weißlich mit gelblich rostfarbenen Spitzen; Schwingen braun, außen rostbraun gesäumt; Schwanz rostbraun; Schnabel hornbraun, Unterschnabel heller, Füße hornbraun, Auge braun. Lg. etwa 150, Fl. 80—85, Schw. 60—65, Lf. 33, Schn. 15—16 mm.“

Ich komme an dieser Stelle noch einmal auf den Dikell'schen Import südafrikanischer Vögel zurück, um einige Bemerkungen über den Wachtelastriß — *Orthyospiza atricollis polyzona* — zu machen. Unter den 6 Wachtelastrißen, welche ich von obigem Transport sah, befand sich ein altes Männchen mit ganz rotem Schnabel, während die 5 anderen schwarzen Oberschnabel hatten. In neuerer Zeit hat sich Herr D. Graf Zedlitz mit der *Orthyospiza*-gruppe näher beschäftigt (s. Z. f. O. 1911 S. 603 f.) Er kennt 3 Arten von Wachtelfinken mit weißem Kinn.

1. den (jetzt eingeführten) Wachtelfink aus Südafrika *O. a. polyzona* Tem.
2. den von Heuglin beschriebenen *O. a. fuscorissa* aus Nordostafrika,
3. *O. a. mülleri*, eine neue Subspezies aus Ostafrika.

Die Männchen der südafrikanischen und ostafrikanischen Form haben in der Brutzeit stets ganz rote Schnäbel, während die nordostafrikanischen Vögel anscheinend auch in der Brutzeit schwarze Schnäbel behalten. Manche Zweifel des „langjährigen Vogel Liebhabers“, s. S. 101, werden durch obige Mitteilung behoben werden.

(Fortsetzung folgt.)

## Kleine Mitteilungen.

Freilebende Papageien. In dem vergangenen tropisch warmen Sommer hielt sich ungefähr 6 Wochen lang ein großer grüner Papagei in der hiesigen Gegend im Freien auf. Er trieb sich in den Obstplantagen des Dorfes Niederbünzsbach herum, wo er sich von Obstern genährt und dadurch ziemlich Schaden angerichtet haben soll. Bei seinem Freileben flog er mit Leichtigkeit in den höchsten Bäumen herum. Schließlich erlag er dem Schusse eines Landwirtes, der wahrscheinlich dem bunten Vogel die paar Äpfel mißgönnte. — Auch

ein Wellensittich war in diesem Sommer einem hiesigen Vogel-  
liebhaber entflohen und bis vor die Stadt auf die Wiesen  
gelangt, wo er in der Nähe unserer Wohnung wiedergefangen  
wurde.  
Werner Sunkel, Eschwege a. W.

**Schwalbennest und Schwalbenschuß.** Die Minister der  
öffentlichen Arbeiten und der Landwirtschaft, Domänen und  
Forsten haben an die Landräte, die Magistrate und die Polizeiver-  
waltungen folgende Rundschreiben verfaßt, das, seines all-  
gemeinen Interesses und nützlichen Zweckes wegen wir unseren  
Lesern nicht vorenthalten wollen:

Es wird darüber Klage geführt, daß die Schwalben in  
vielen Gegenden trotz der günstigen Lebensbedingungen aus  
Mangel an Brutstätten verschwunden sind oder in bedenklichem  
Maße abwandern. Das ist zu bedauern, da die Schwalbe als  
Vertilger von Insekten, die den Menschen und dem Vieh lästig  
und schädlich sind, von erheblichem Nutzen ist.

Nicht mit Unrecht wird die Schuld hieran den modernen  
Beton- und Backsteinbauten zugeschrieben, da diese schützender  
Dachüberstände und Austragungen entbehren, die die Schwalben  
mit Vorliebe zum Nisten aussuchen, um die Brutstätte vor der  
Einwirkung anhaltender feuchter Witterung zu sichern.

Es wird angeregt, den Schwalbenzug nach Möglichkeit  
zu fördern und zu dem Zweck den Nestbau dadurch vor-  
zubereiten, daß an dazu geeigneten Gebäuden das Dach in  
genügender Ausladung über die Außenwände vorgezogen  
wird, und daß einige Zentimeter unter dem Dach-  
vorsprung flache Vertiefungen von Ziegelsteingröße  
ausgepart oder Austragungen in Stein oder Holz  
angebracht werden, die für die Niederlassung der Vögel  
geeigneten Schutz und Stützpunkte bieten.

Daneben ist bei allen Reparaturen- und Umbauarbeiten  
darauf hinzuwirken, daß die Handwerker die vorhandenen Brut-  
stätten schonen und an bevorzugten geeigneten Plätzen die Nest-  
gelegenheit vermehren.

Durch Aufklärung über den Nutzen der Schwalben sind  
die Verwalter und Nutzungsberechtigten von Wohn- und Zweck-  
bauten (ländlichen und städtischen Scheunen, Schuppen, Ställen,  
Lager- und Vorratshäusern, Silos usw. im Landwirtschafts-  
betriebe und auf Eisenbahnhöfen oder an Hafens- und Schleusen-  
anlagen) sowie von Kirchen, Burg- und Schlossanlagen u. a.  
für den Schwalbenschutz zu gewinnen, damit sie den Tieren  
freiwillig den Schutz, der ihnen nach den Landesgesetzen und  
der internationalen Übereinkunft über den Schutz der für die  
Landwirtschaft nützlichen Vögel bisher versagt ist, gewähren  
und von dem ihnen gesetzlich zustehenden Recht, die in oder  
an Wohnhäusern und anderen Gebäuden sowie im Innern der  
Hofräume gebauten Nester zu zerstören, keinen Gebrauch machen.

Die künstlichen Nester sind von den Schwalben nicht  
immer angenommen worden; zum Teil wohl aus dem Grunde,  
weil Spatzen und andere Vögel sich vorher darin eingenistet  
hatten. Es wird daher empfohlen, den Schwalben die Ver-  
breitung des Baumaterials zu selbstgebauten Nestern zu erleichtern,  
indem lehmige Erde, wo solche fehlt, in der Zeit der Nest-  
einrichtung, bereitgestellt und an trockenen und wasserarmen  
Plätzen Wasser geschützt wird, auch die Brunnenbeden und  
überirdischen Brunnenabläufe erhalten und feucht gehalten werden.

**Von meinen Mövchen.** Ich besitze seit Februar ein  
tabelloses Pärchen Mövchen von Brühl, Ködyschbroda. Nach-  
dem dieselben vier Bruten ohne Erfolg gemacht hatten, nahm  
ich ihnen die Nistgelegenheit weg und gab dafür ein Kanarien-  
nistkästchen als Schlafkästchen. Nach einigen Tagen bemerkte  
ich auf dem Nestrande sowie im Nest größere Steinchen und  
harten Kot. Anfangs war es mir ein Rätsel, wie dies ins Nest  
gelangen konnte. Nachdem ich das Nest ausgerepuzt hatte, war  
jedoch in einigen Tagen daselbe der Fall. Ich kann mir nur  
die Sache so erklären, daß die Tierchen unbedingt zum Nestbau  
schreiten wollten und mangels an Niststoffen dieses sonderbare  
Benehmen zeigten.  
W. P. Reichle, Zeidler.

Ein lakensicheres Ameisennest befindet sich hier an einer  
kleinen Vogenbrücke. Das Nest steht an der Innenseite des  
T-förmigen eisernen Bogens in dem Winkel zwischen  
einer senkrechten und einer wagerechten Platte, von denen die  
Querverstrebungen auslaufen. Von außen und oben durch  
die Platten und den Brückenbelag geschützt, schnebt es so über  
der Mitte der Wasserfläche, während der schmale Rand der  
T-Schiene für Raubzug, das etwa vom Ufer aus hinan  
wollte, nicht gangbar ist.

Reilingen (Solsheim).

G. v. Müller.

**Futtermittel und Vogelschutz.** Der landwirtschaftliche  
Verein für Hamburg und Umgegend hielt die erste Ver-  
sammlung dieses Winterhalbjahres unter Vorsitz von Dr.  
Reumann im Hörsaal der Botanischen Staatsinstitute ab. Zu-  
nächst wurden ihre Sammlungen unter Leitung von Prof. Dr. Voigt  
besichtigt. Die zahlreich erschienenen Mitglieder nahmen be-  
sonders eingehend von der Untersuchung der landwirt-  
schaftlichen Sämereien und der Futtermittel Kenntnis.  
Allseitig wurden diese dem Handel und der Landwirtschaft  
dienenden Einrichtungen als großzügig und zweckmäßig  
organisiert anerkannt, handelt es sich doch hier um die Ver-  
wältigung von Massenuntersuchungen (jährlich 5000 Proben).

Nach der Besichtigung hielt Prof. Dr. Voigt einen durch  
zahlreiche Lichtbilder und vieles Demonstrationmaterial ver-  
anschaulichten Vortrag über unsere wichtigsten Futter-  
mittel und ihre Bewertung mit besonderer Berück-  
sichtigung der Kraftfutterstoffe. Ausgehend von dem  
Gehalt der Futtermittel an Eiweiß, Fett, Kohlenhydraten, Roh-  
faser und Asche erörterte der Referent die Bedeutung einzelner  
Nährstoffe für die tierische Ernährung und die heute nach den  
Grundsätzen von Prof. Kellner erfolgte Bewertung der Futter-  
mittel. Die wichtigsten Futtermittel, insbesondere einige Kraft-  
futterstoffe neueren Ursprungs wurden dann nach ihrem Gehalt  
an Stärkewerten und Eiweiß und ihrem Geiguet-sein zu  
Fütterungszwecken erörtert. Der Referent schloß mit dem Hin-  
weise darauf, daß der Praxis die Fütterungsnormen wohl einen  
schätzbaren Anhalt bieten können, es den einzelnen Landwirten  
aber nicht erspart bleibt, auf Grund eigener Versuche die für ihre  
Wirtschaft geeigneten Futtermittel herauszufinden. Beifalliger  
Beifall wurde Prof. Dr. Voigt für seine lehrreichen Aus-  
führungen zuteil.

Im Anschluß hieran zeigte Prof. Dr. Vrick die Vogel-  
schutzausstellung im Botanischen Garten und erläuterte die vom  
Hamburger Staate ergriffenen Maßnahmen für praktischen Vogel-  
schutz im Interesse unserer Landwirtschaft und des Gartenbaues.  
Um den nützlichen, Insekten vertilgenden Vögeln Nistgelegenheit  
zu bieten, sind von den Landherrenschaften in den verschiedenen  
Orten unseres Landgebietes an geeigneten Stellen 3000 künstliche  
Nisthöhlen aufgehängt worden, von denen nach einer von dem  
Vogelwart vorgenommenen Revision etwa 78 Prozent mit  
nützlichen Vögeln besetzt sein sollen, andererseits sind für die  
freibütenden Vögel drei Vogelschutzgehölze angelegt worden  
und zwar zwei für die Marschlande, bei der Ripenburg in  
Kirchwarder und bei West-Krauel und eins im Geestgebiet bei  
Langenhorn. Die dort gepflanzten Strauchhecken, besonders  
Weißdorn, Weißbuche, Wildrose, Ribes u. a., werden durch  
sachgemäßes Beschneiden zu reicher Verzweigung gezwungen  
und werden in einigen Jahren ein dichtes Gebüsch bilden.  
Ferner sind von Besitzern größerer Garten- und Parkanlagen  
mehrfach kleinere Partien ihrer Besitzungen mit den für Nest-  
bau geeigneten Sträuchern bepflanzt. Auch in der Stadt, wo  
der Vogelschutz mehr eine Liebhaberei darstellt, sind in den  
Anlagen von der Baudeputation und von Vereinen, sowie in  
Privatgärten von ihren Besitzern zahlreiche Nistkästen mit Hilfe  
des Vogelwarts aufgehängt worden. Freiherr von Verlepsh,  
nach dessen System und dessen Angaben zum Teil die Maß-  
nahmen in unserm Landgebiet getroffen sind, hat die Anlagen  
wiederholt besichtigt und in Schriften und Vorträgen die von  
Hamburg getroffenen Einrichtungen für Vogelschutz als muster-  
gültig erklärt. Auch diesen Ausführungen wurde von den Zu-  
hörern lebhafter Beifall gezollt.

Hamburg, 16. November.

General-Anzeiger.

**Fullendorf, Baden.** — Auch auf unserer Höhe hat  
das Erdbeben erheblichen Schaden angerichtet. Unter donner-  
ähnlichem Getöse schwanckten die Gebäude in ihren Grundfesten,  
ein gut Teil der Kaminöpfe wurde über die Dächer herab-  
geworfen, die Wände rissen von oben bis unten, Mörtel fiel  
von den Decken, und alles, was keinen sicheren Stand hatte,  
wurde umgeworfen. Als ich nach dem Schrecken wieder zur  
vollen Besinnung kam, hörte ich in der Vogelstube die 20 Stück  
Sittiche toben und in den Käfigen herumflattern. Die sonst  
fest brütenden 2 Weibchen Grautöpfchen sind auch dabei. Trotz  
voller Beleuchtung wollen sie sich nicht zufrieden geben. Manche  
zittern am ganzen Körper. Immer wieder toben sie von  
neuem, bis sie sich endlich nach 1½ Stunden zu beruhigen  
vermochten. Die Wirkung des Erdbebens haben auch meine  
Vögel zu spüren bekommen. Heute ist wieder völlige Ruhe  
in der Vogelstube eingekehrt.  
F. A. Dilger.



## Sprechsaal.

(Steht den Abonnenten kostenlos zur Verfügung.)

### Antworten.

Auf Frage 11 möchte ich antworten, daß ich meine meist selbstgezümmerten Käfige und Volieren mit Sitzstangen ausrüste, die ich jederzeit leicht auswechseln kann. Das Verfahren ist sehr einfach, wenn die Rückwand aus Holz ist, wie bei dem Fragesteller. An der Holzwand wird überall da, wo die Sitzstange anstoßen soll, ein so langer Nagel eingelassen, daß er mindestens noch 1½ cm ins Innere hereinragt; dann wird die Sitzstange von einem Ende mit einem 2 cm tiefen Loch durch einen Drillbohrer versehen, am anderen Ende mit 2 etwa 1 cm tiefen Löchern; sodann wird ein 2 cm langer Draht U-förmig gebogen. Nun nimmt man die Sitzstange mit dem einen Loch gegen die Holzwand und drückt sie in den herausstehenden Nagel. Der U-Draht wird, nachdem ein Drahtteil der Mäße des Gitters zwischen seinen beiden Enden sich befindet, mit den Enden in die beiden Löcher der uns zugekehrten Seite der Sitzstange gesteckt. Die Stange ist so gut befestigt und kann nach Entfernung des U-Drahtes leicht aus dem Gitter gezogen werden. Sollten etwa Bedenken einer Verletzung der Fingern durch die hervorstehenden Nägel beim Stangenwechsel aufkommen, so möchte ich dem raten, der Sitzstangen nicht immer vorrätig hat, den Nagel statt in die Holzwand, dann in die Sitzstange zu treiben und in die Holzwand das Loch zum Einführen des Nagels bohren. A. Jena.

### Vom Vogelmarkt.

- Von seltener auf den Vogelmarkt kommenden Vögeln werden angeboten:
- Adolf Albrecht, Stendal: 1,1 Kronfinken, zahme Rebhühner, 1,1 Rohrkopfe.
- H. Arbelt, Schneidemühl, Rüsterallee 31: Zuchtpaar Rusköpfchen.
- Ch. van Breda, Succr., Antwerpen, Keynderstraat 40 (Belgien): 1 Bazapapagei.
- H. Ersling, Brandenburg a. H., Kurstraße 4: Hausrotschwanz, Schwarz, Gartenrotschwanz, Deckenbraunelle, Steindrossel, Rotdrossel, Zaunfönig, Rohammer, Kirschkernbeißer.
- E. Hering, Hartha i. Sa., Albertstraße 40: 3 Bastarde Zwergelster <del>Kleinelster</del>.
- Otto Kimpel, Ulrichstein (Oberhessen): 1 Braunkopfsammer.
- Kellert, Leobschütz D./S., Jägernd. Str. 12: 1 sibir. Tannenbeher.
- v. Lucanus, Berlin, Lessingstraße 32: Bienenfresser, diesjähriger, jung aufgezogener, fingerzahmer Vogel.
- R. Mamlok, Krotoschin, Zdunerstr. 55 I: 1,1 kleine Kubafinken, 1,1 großer Flammenweber (Euplectes flammeiceps), 1,1 Graupfärschen.
- G. Schönhuber, Berlin N, Elisabethkirchstraße 1: Eisvögel, Jamaikatrapial, Kapitäubchen, 1,1 Goldkragen-Kubafink, Zaunfönige.
- Dr. Weste, Duisburg: 4 junge Rusköpfchen.

2. Der an Laumelsucht leidende Gartenrotschwanz müßte in einen recht großen Käfig gesetzt werden, der in einem kühlen Zimmer steht. Als Futter kann der Genannte mit reichlichem Zusatz von Mähren, abwechselnd mit gehacktem Apfel, gereicht werden. Mehlwürmer usw. bleiben fort. Heilung ist meist schwierig. — Der Handel mit Vögeln ist seit der Einföhrung des neuen Vogelschutzgesetzes dem Trödelhandel gleichgestellt. Die Vogelhändler müssen danach Buch führen und über den Erwerb und den Verbleib der bei ihnen gekauften Vögel Aufschluß geben können. Dementprechend handelt der Mann. Gelegentlich der nächsten Jahresversammlung der „Vereinigung“, welche Pfingsten in München stattfindet, werde ich, wenn es meine Zeit erlaubt, von der freundlichen Einladung Gebrauch machen. Ich empfehle Ihnen den Anschluß an den „Bayerischen Vogelliehaberverein, Sitz München.“

Herrn J. St., Löpsitz; Herrn Th. P., Greifswald; Herrn F. A. D., Pfullendorf; Herrn G. H., Hamburg; Herrn F. F., Düsseldorf-Grafenberg; Herrn H. J., Jena; Herrn C. F., Mannheim; Herrn R. H., Friedenau: Beiträge dankend erhalten.

Herrn Dipl.-Ing. E. J., Weklar. Der Zeißig ist an einer mit Abzehrung verbundenen Ernährungsstörung eingegangen.

Herrn M. S., Annaberg. Die Todesursache des G. ist dieselbe wie die des Zeißigs in vorstehender Auskunft. Dem Goldhähnchen ist die Freiheit zu geben. Junge Karmingimpel, die aber kaum erhältlich sind, lernen voraussichtlich auch das Nachpfeifen von Melodien. Wir sind bisher derartige Fälle nicht bekannt geworden.

Herrn M. J., Senftenberg. Die Frage „Welche Sänger, welche Ziervögel vertragen sich in demselben Käfig gehalten mit Wellensittichen?“ kann kein Mensch beantworten. Es ist da alles möglich. Die Frage müßte gestellt werden: „Kann ich diesen oder jenen Vogel in einen Käfig von einer anzugebenden Größe mit Wellensittichen zusammen halten?“

Herrn J. L., Ziegenhals. Es gibt kein zuverlässiges Kennzeichen der Geschlechter bei den N.

Herrn H. W., Recklinghausen. Einen solchen Verein gibt es in G. unseres Wissens nicht. Die Adressen unserer Abonnenten sind uns größtenteils unbekannt.

Herrn E., Altenburg. Daß der Karmingimpel erst jetzt mausert, ist durch besondere Umstände bedingt. Er ist wahrscheinlich infolge des starken Zeitansatzes nicht rechtzeitig in die Mauser gekommen. Neben den genannten Futterstoffen (Hirse, Spisamen, etwas Haas) kann er noch Kleberfarnen erhalten, und stets reichlich Beeren, Obst, Grünkraut und Zweige mit Knospen zum Brähen.

Herrn B. R., Ludwigsdorf. Andere Ratschläge kann ich nicht erteilen. Die oberste Sitzstange ist zu entfernen. Der Vogel ist in einem nicht zu warmen Raum zu halten. Alle anregenden Futterstoffe sind zu vermeiden. Heilung ist schwer zu erzielen.

Herrn H. H., Bremen. Die Spottdrossel war ein J. Sie ist infolge von Lungenentzündung eingegangen. Lungenentzündung hat häufig einen sehr rapiden Verlauf. Ich kann nicht feststellen, ob die Krankheit schon längere Zeit bestand.

Herrn F. M., Teltow. Die Kadaver müssen in festen Pappschachteln oder Holzkrästen verpackt sein, damit sie nicht zerquetscht ankommen, wie es bei dem Mönchsgrasmäulchentadaver der Fall war. Feststellung der Todesursache war infolgedessen unmöglich. — Das N. bekommt, wenn es singt, 4–6 Mehlwürmer.

Herrn B. R., Berlin O. Daß die Vögel vom Kehlkopfwurm befallen sind, glaube ich nicht. Jedenfalls wäre es kaum möglich, ihn bei so kleinen Vögeln wie Rotkehlchen und Steinrötel zu beseitigen. Der Wurm ist übertragbar. Es müßte also sehr große Vorsicht bei der Fütterung usw. der gesunden Vögel walten, um eine Übertragung durch die Pflege zu verhindern. Anscheinend haben die Vögel Husten oder Luftrohrkatarrh, sind warm zu halten und bekommen täglich viermal erwärmtes Getränk (Wasser mit Altheejaft). Nachdem der Vogel getrunken, jedenfalls vor dem Erkalten, ist das Getränk zu entfernen.

### Verichtigung.

In der Arbeit „Seltene Vogelarten im Kgl. Zoologischen Garten zu Sofia“ muß es auf S. 361, 2. Spalte, 2. Zeile v. u. heißen „Goldkopfmainerstar — Ampeliceps coronatus“ statt Malabarhonvogel — Bucerus malabaricus.



Herrn H. E., Brandenburg. Beim Gimpel ist starke Blutzufuhr nach dem Kopf festzustellen (Gehirnschlag). Gimpel neigen zu derartigen Anfällen. Ausgeschlossen ist nicht, daß Vergiftung vorliegt. Diese könnte aber nur durch chemische Analyse des Magens bezw. Darminhaltes durch einen Chemiker festgestellt werden, ein kostspieliges Verfahren.

Herrn E. T., München. 1. Die Geschwülste an den Rippen der Stieglitze sind anscheinend nur ein Symptom der Erkrankung des ganzen Organismus. Die örtliche Behandlung wird da nicht viel helfen. Es müßte durch sachgemäße Ernährung, besonders Fortlassung aller stark reizenden Futtermittel für eine Gesundung des ganzen Organismus gesorgt werden — über die Ernährung ist in der Anfrage nichts angegeben. Die örtliche Behandlung, Wäber, Kühlen mit essigsaurer Tonerde usw. könnte gleichzeitig fortgesetzt werden.





# Die gefiederte Welt.



Wochenschrift für Vogelliebhaber.

Aus dem Frei- und Gefangenleben des Kernbeißers.

Von H. Freyenborg, Münster in W.

(Nachdruck verboten.)

Der Kernbeißer ist sowohl seiner äußeren Erscheinung wie seiner Lebensweise nach einer der interessantesten und merkwürdigsten Vertreter unserer Avifauna, und schon eine Abbildung von ihm ist hinreichend, das Interesse des zuvor mit ihm unbekannt gewesenen Naturfreundes, besonders des jugendlichen, zu erwecken. Auch mir ging es einst so, als ich zum ersten Male vom Kernbeißer hörte und las: ich mußte immer wieder die abenteuerliche Gestalt des schmucken Vogels im Bilde bewundern und je lieber ich im Brehm, Friederich und Naumann über den absonderlichen Gesellen las, desto lebhafter bedauerte ich, daß es mir lange Zeit hindurch absolut nicht gelingen wollte, ihn einmal lebend in Gefangenschaft zu sehen oder im Freien zu beobachten. Groß war daher meine Freude, als ein langgehegter Wunsch endlich zur Wirklichkeit wurde, und ich vor Jahren zum ersten Male in einem kleinen Feldgehölze, daß ich wohl häufig zur Erbeutung von Spazern für meine Falken besuchte, einen ganzen Flug von Kernbeißern antraf, der sich dort zur Winterszeit eingefunden hatte, um sich an dem reichen Samen der im Hölzchen stehenden Weißbuche gütlich zu tun. Da die Kernbeißerfamilie in der Folge stets dort anzutreffen war und auch trotz aller Nachstellungen meinerseits den „Busch“ anfangs nur ungern verließ, um stets in kurzer Zeit dahin zurückzukehren, so konnte ich die Lebensweise unseres Vogels im Freien eingehend beobachten. Ein glücklicher Flügelschuß lieferte mir ferner ein Exemplar lebend in die Hände, das ich lange in Gefangenschaft hielt und auch dessen Gefangenleben, wie später des anderen Exemplares studieren konnte. Es sei mir deshalb vergönnt, einige meiner Beobachtungen aus dem Frei- und Gefangenleben des Kernbeißers nachstehend mitzuteilen; vielleicht werden diese für den Leserkreis von einigem Interesse sein.

Als ich zum ersten Male einen Kernbeißer erblickte, war es mir infolge Ermangelung einer Brille nicht möglich, den halbverdeckten Vogel zu erkennen; auch dachte ich damals an alles eher als an einen Kernbeißer. Nur das eine wußte ich, daß es ein mir bisher fremder Vogel sei, den ich vor mir habe. Er zeigte keine besondere Scheu. In einer mittel-

hohen, viel Samen tragenden Weißbuche nur zum Teil sichtbar sitzend, verhielt er sich mäuschenstill. Um mich über die Art des Vogels zu informieren, schloß ich mit einem gezogenen 6 mm Lersching auf ihn. Auf den Schuß strich er hastig ab in geräuschvollem, aber förderndem Fluge, ohne daß ich verfolgen konnte, wohin. Ich glaubte schon, den Vogel gefehlt zu haben. Nach Verlauf von noch nicht einer halben Stunde wurde ich jedoch dringend von dem Besitzer des nahen Gehöftes herangerufen: am Hause sitze ein schöner, ihm ganz unbekannter Vogel, der scheinbar nicht mehr fliegen könne. Im Gedanken an meinen eben abgegebenen, vermeintlichen Fehlschuß ging ich eilends zur Stelle hin und sah zu meinem Erstaunen ein wundervoll ausgefärbtes Kernbeißermännchen auf dem Boden sitzen. Es hatte die hellbraunen Kopffedern aufgesträubt, maß seine Bedränger mit zornigen, Wut und zugleich große Angst ausdrückenden Blicken und hielt den gewaltigen, fleischfarbenen Kegelschnabel weit geöffnet, um jeden mit unsanften Bissen zu empfangen, der es wagen sollte, die Hand nach ihm auszustrecken. Trotz meiner Warnung versuchte der Herr, der mich gerufen, den Vogel zu ergreifen, aber ein derber Biß in den blutenden Finger ließ ihn jäh die Hand zurückziehen. Da der Vogel wenig oder gar nicht verletzt schien, warf ich ihm ein Tuch über und ergriff ihn dann so vorsichtig wie möglich, um den seltenen Gast am Leben zu erhalten. Aber meine Hoffnung erhielt einen unliebsamen Stoß, als ich bei der sofort vorgenommenen Untersuchung den Grund der Flugunfähigkeit des Vogels entdeckte. Die Kugel hatte nämlich, ohne die Flügel Federn merklich zu verletzen, unter dem linken Flügel die ganze Haut weggerissen, mehrere Rippen völlig bloßgelegt und auch der Brust- und Oberarmmuskulatur noch mitgespielt. Und trotz dieser mörderischen Verletzung vermochte der Kernbeißer noch über 100 m weit zu fliegen, sich unangenehm nachdrücklich zu verteidigen und lebte noch fünf bis sechs Stunden in der Gefangenschaft, um dann aber seiner Verletzung trotz aller Pflege zu erliegen! Dieser Fall ist ein klarer Beweis für die Lebensfähigkeit und Robustheit unseres Vogels. — Am anderen Tage besuchte ich wiederum frühzeitig das Hölzchen und entdeckte in einer Samenbuche fünf Kernbeißer, die bei meinem Herannahen wenig Scheu zeigten und nur anfangs, ohne an Abstreichen

zu denken, — wenn ich so sagen darf — wie ein Soldat vor seinem Vorgesetzten „Still gestanden!“ machten, indem sie regungslos dasaßen, das etwa gerade abgepflückte Samenkorn unverändert im Schnabel haltend. Ich verbarg mich schnell hinter einem Baum und verhielt mich ebenfalls ganz still, worauf die Kernbeißer schon bald ihr volles Sicherheitsgefühl wieder erlangten und unbekümmert ihre Mahlzeit fortsetzten. Nach Art der Dompfaffen lehnten sie, wenn der Samen in ihrer nächsten Umgebung weggefressen war, sich weit vor und reckten sich fast den Hals aus, nach weiter entfernten Samen, ohne ihren Sitz zu wechseln, solange es nicht unbedingt nötig war. Sie knackten die harten Samenterne der Weibhühe, nachdem alles Ungenießbare entfernt war, deutlich vernehmbar und mit großer Wucht auf, um dann das Innere der Kerne zu verschlingen.

Und dabei gingen sie so hastig und schnell vor, daß man noch mehr über die Gewalt ihres Schnabels bei der Härte der Kerne staunen und nicht weniger ihre große Gefräßigkeit bewundern mußte. Für die Lebhaftigkeit ihrer Verdauung legten nachher die massenhaft unter dem Baum zurückgelassenen „Visitenkarten“ bereites Zeugnis ab. Nachdem ich längere Zeit dieses interessante Leben und Treiben beobachtet, störte ich jäh den Frieden der kleinen Gesellschaft durch einen Schuß, der einen Kernbeißer niederwarf. Von jetzt an war es gerade, als habe die Gesellschaft den leibhaftigen Gottscheibeins gesehen. Die Vögel zeigten in grellem Gegensatz zu ihrer früheren Vertraulichkeit eine ungemaine Scheu und bedienten sich der listigsten Manöver, um sich meinen Nachstellungen zu entziehen. Sie strichen oft schon auf weite Entfernungen ab, flogen von einem Ende des Hölzchens zum andern, immer hin und her und benutzten dabei stets dieselben dicht mit Samen und trockenem Laub bewachsenen Bäume als Zufluchtsstätten. Und in diesen Bäumen wußten sie sich derartig zu verstecken und hielten denn bisweilen so ruhig darin aus, daß man lange darunter stehen konnte, ohne einen Vogel zu erblicken. Nur das scharfe, wiederholt ausgestoßene „Zicks, Zicks“ bewies die Anwesenheit der Kirchfinken. Die sich still wie eine Bildsäule verhaltenden Schlaumeier schienen sich der Güte und Sicherheit ihres Versteckes auch wohl bewußt zu sein und hielten immer nur so lange aus, wie sie ungesehen blieben. Sobald man ihrer ansichtig wurde, strichen sie unverzüglich unter den bekannten, scharfen Warnrufen ab, um dann auf einem etwa hundert Meter entfernten Baum wieder einzufallen. Bei fortgesetzter Verfolgung wurden sie so scheu, daß sie immer schon außer Kugelschußweite abstrichen und nur auf den Spitzen der höchsten Bäume des Hölzchens sich aufhielten, um schließlich das Wäldchen ganz zu verlassen und zu den Bäumen einer etwa 200 Meter entfernten Landstraße zu fliegen. In der Zeit von längstens einer halben Stunde waren die immer auf möglichste Ausbeutung ihrer Nahrungsquellen bedachten Nimmersatte aber wieder da. Da ich die Kernbeißer fast täglich beunruhigte, lernten mich die schlauen Gäste auch sehr bald von anderen Leuten unterscheiden, und einige interessante Versuche zeigten mir, daß diese meine Beobachtung zutreffend war. Ich nahm mehrmals Bekannte mit zu dem

Hölzchen hin und ließ diese dann einzeln zu diesem hingehen, während ich selbst etwa 300 Meter weit von dem Holze entfernt stehen blieb und mit einem Glase die Vögel beobachtete. Übereinstimmend mit meinen Bekannten beobachtete ich jedesmal, daß die Kernbeißer diesen gegenüber es kaum oder gar nicht für nötig hielten, abzustreichen, sondern diese unter dem bekannten „Still gestanden“ oft nahe vorbeigehen ließen. Sobald ich mich aber auf demselben Wege dem Holze näherte, strichen die Vögel immer schon in großer Entfernung ab, um den Busch meist gleich gänzlich zu verlassen und zur Chaussee herüberzustrichen, von wo sie nicht eher zurückkehrten, als bis ich den Busch verlassen, oder mich versteckt hatte. Ob mich die klugen Gesellen an dem großen, langen Wettermantel erkannten, den ich immer trug, so oft ich das Gehölz besuchte, weiß ich nicht; jedenfalls zeugt ihr Benehmen von einem großen Unterscheidungsvermögen, das jeder auch unsern Freunden zutrauen wird, der einmal in ihre hellen, listig-klugen Augen gesehen hat. Der Kernbeißer gehört zweifellos zu den intelligenteren Vögeln, die, einmal gewisigt, sich nicht leicht überrumpeln lassen. Das zeigten mir meine vergeblichen Versuche, einen dieser Schlaumeier zu fangen. Alle Fangmethoden, die man noch so sinnreichersonnen und angewandt sein, scheiterten an ihrer unberückbaren Klugheit und Vorsicht. — Das Nest des Kernbeißers steht nach meinen Erfahrungen am liebsten am Rande junger Eichenpflanzungen, ist ziemlich umfangreich und recht kunstvoll auf derberer Unterlage aus feinen Wurzelsfasern gebaut und enthält im Mai vier bis sechs, auf grünlichem Grunde fein graubraun punktierte und geaderte, ziemlich dicke Eier, aus denen nach 14 Tagen die drolligen, im Federkleide bekanntlich stark von dem Altersgefieder abweichenden Jungen auschlüpfen. — Ohne das Brutgeschäft und viele weitere, interessante Einzelheiten aus dem Freileben des Kernbeißers näher zu behandeln, da das zu weit führen würde, möchte ich jetzt gleich auf dessen Gefangenleben eingehen, das vielleicht manche Leser mehr interessieren wird, da der Kernbeißer in der Gefangenschaft verhältnismäßig selten gehalten wird und man dementsprechend wenig über sein Gefangenleben hört und liest.

(Schluß folgt.)

### Ist das Nährsalzsystem des Herrn Dr. med. Otto als richtig anzunehmen?

Von Walter Lange, Helmstedt.

(Nachdruck verboten.)

Mit lebhaftem Interesse habe ich die Ausführungen des Herrn Dr. Otto über die Lebenskraft der organischen Futtermittel in Heft 4, 10 und 11 dieser Zeitschrift verfolgt, auch die Entgegnung in Heft 15 gelesen und möchte nun nicht verfehlen, meine eigenen Beobachtungen, die ich in bezug auf dieses Nährsalzsystem gemacht habe, hier niederzuschreiben. Bevor ich jedoch hierzu übergehe, weise ich noch einmal kurz auf den Gegenartikel hin. Dieser Artikel richtet sich gegen das Nährsalzsystem und führt zur Begründung an, daß die Vögel in der Freiheit auch keine Milch mit Nährsalzextrakt, geriebene Mohrrüben usw. erhalten. Das ist ja nun ganz richtig und wird auch kein Mensch leugnen wollen, aber zwischen Freiheit

und Gefangenschaft muß man auch einen Unterschied machen. In der Freiheit ist es ganz gewiß nicht nötig, daß die Vögel diese Nährmittel bekommen, denn die Natur hat für ihre Geschöpfe genügend gesorgt, und die erforderlichen Nährsalze sind in reichlichen Mengen in Insekten, Knospen, halbreifen Sämereien usw. enthalten und werden in dieser Form von den Vögeln aufgenommen. Ganz anders ist die Sache dagegen in der Gefangenschaft, wer gibt den Tieren da die Quantität Nährsalze, die sie zu ihrem Wohlbefinden benötigen? Einen kleinen Teil der Salze kann man seinen Pfleglingen ja durch Verfüttern von Grünkraut, Insekten und anderes verschaffen, aber diese Mengen sind gegenüber denen, die die Natur bietet, nicht ausreichend, und gerade dadurch erklärt sich ja die mangelhafte, nicht zweckmäßige Ernährung unserer geflügelten Vögel und damit ein großer Teil der Krankheiten. Dazu kommt noch, daß wir über die Ernährung verschiedener Vögel, ich erinnere namentlich an Prachtfinken, nur sehr mangelhaft orientiert sind, und daß diese die ihnen gebotenen Futtermittel teilweise verschmähen. Woraus sollen diese Vögel nun aber die erforderliche Menge von Nährsalzen nehmen, aus Hirse, Spitzsamen, Sepia und Mörtel doch wohl nicht? Wir müssen, wenn wir unsere geflügelten Lieblinge gesund erhalten wollen, ihnen diese Salze daher auf einem anderen Wege ersetzen resp. in einer Form verabreichen, wie dieses Herr Dr. Otto in seinem Nährsalzsystem zum Ausdruck gebracht hat. In demselben Sinne

ist die Nährsalzfrage auch schon in den Broschüren über Dr. Lahmanns Nährsalzextrakt behandelt, es heißt darin: „Die Nährsalze, welche der Vogel in der Freiheit durch Pflanzenkörper oder Fruchtkörper in Milch, d. h. halbreife Körner, zu sich nimmt, können wir dem Vogel, namentlich wenn man den rapiden Stoffwechsel, hervorgerufen durch die großen Bewegungsbedürfnisse, in Betracht zieht, kaum auf natürliche Weise — am allerwenigsten durch reife, harte Körner, die sehr wenig Nährsalze enthalten — zuführen.“ An einer anderen Stelle ist weiter darauf hingewiesen, daß es ein richtiges vollkommenes Naturfutter für die gefangenen Vögel nicht gebe und darum müsse künstlich nachgeholfen werden.

In nachstehenden Zeilen will ich nun meine Beobachtungen folgen lassen und den geehrten Lesern zeigen, daß ich mit dem Nährsalzsystem des Herrn Dr. Otto vorzügliche Resultate erzielt habe, speziell mit dem Calcaria carbonica d. 6. Auch über den vorhin erwähnten Dr. Lahmanns Nährsalzextrakt kann ich mich nur lobend aussprechen und ihn jedem Liebhaber warm empfehlen.



Grünlingsfink  
12/13 nat. Gr.  
(f. S. 380).

Bei meinen Prachtfinken vollzog sich die Mauser nur sehr langsam und geriet schließlich ganz ins Stocken, so daß die Tiere beinahe kahl waren; des weiteren war ein Mäuschenweibchen, wohl infolge von Inzucht, dermaßen schwach, daß es kaum in Stande war, sich auf der Sitzstange zu halten. Um diese Übelstände zu beseitigen, gab ich den Vögeln, in meiner damaligen Unkenntnis, den viele empfohlenen anorganischen Kalk in Gestalt von Mörtel und Sepia, jedoch erfolglos, eine Besserung ließ sich nicht konstatieren. Da las ich den Artikel über die organischen Futtermittel von Dr. med. Otto in Heft 4 der „Gef. Welt“ und ließ sogleich eine Änderung in meiner Heilmethode eintreten. Von jetzt ab entzog ich den anorganischen Kalk ganz, gab den Tieren dafür regelmäßig aber Calc. carb. d. 6 neben den anderen Nährmitteln, und siehe da, nach kurzer Zeit schon hatten die Prachtfinken die Mauser überstanden und ein dichtes prächtiges Federkleid erhalten, und das Mäuschenweibchen war soweit gekräftigt, daß es fidel im Käfig umherprang; dieses Tierchen legte nachher Eier, die vollständig normal waren, ja sogar eine sehr feste Schale hatten, also ohne Anwendung von anorganischem Kalk. Ein Beweis, daß von den Kalkarten nur Calc. carb. organisiert wurde, Mörtel und Sepie dagegen nicht organisiert wurden und infolgedessen zwecklos waren. —

Des weiteren spricht für die Ausführungen des Herrn Dr. Otto folgende Tatsache. In meinen Käfigen befand sich, bevor ich das Nährsalzsystem kennen lernte, stets ein Schälchen mit anorganischem Kalk (Mörtel und Sepia), welcher von den Vögeln, namentlich den Wellensittichen, oft benagt und gefressen wurde, seitdem die Tiere nun in ihr Trinkwasser Calcaria carbonica erhalten, konnte ich die Wahrnehmung machen, daß der Mörtel und die Sepia nicht mehr berührt wurden; diese Mittel sind seitdem aus meinen Käfigen verschwunden. Eine Bestätigung dessen, was Herr Dr. Otto in Heft 4 Seite 26 ausführt, wenn er sagt: die anorganischen Salze dienen als Sparer für die organischen, sind nicht genügend organische Salze vorhanden, so werden nothfalls auch anorganische aufgenommen, denn auch der Teufel frißt in der Not fliegen. —

Aus vorliegenden Fällen geht ja zur Genüge die Richtigkeit für das Nährsalzsystem des Herrn Dr. Otto hervor, nichtsdestoweniger hoffe ich demnächst weitere Beobachtungen veröffentlichen zu können.

### Aus der Voliere.

Von einem langjährigen Vogelliebhaber.

(Fortsetzung.)

(Nachdruck verboten.)

#### Goldzügelstint — *Sycalis arvensis*, Kittl.

Der Goldzügelstint oder gelbbauchige Girlitz wurde ebenfalls von Göz, Neu-Ulm, im Spätherbst vergangenen Jahres importiert. Die Art steht dem Safranfinken und seinem nächsten Verwandten nahe, weshalb ich die Bezeichnung „gelbbauchiger Girlitz“ irreführend finde, da diese Bezeichnung auch unter den afrikanischen Gelbgirlitzen (*Sorinus*) vorkommt. Gegenwärtiger Vogel ist ein Südamerikaner, indem er in Peru, Ecuador und Südpatagonien vorkommt. Er wird sehr selten lebend eingeführt und dürfte wegen seines recht unscheinbaren Gefieders leicht von den Liebhabern verwechselt werden. Die Oberseite, nebst Flügel und Schwanz ist olivenbraungrau. Jede Feder mit dunklem Mittelfleck. Flügel und Schwanzfedern sind fahl heller gesäumt. Zügel und Augen- gegend gelb, Unterseite gelb. Kropfband graugrünlich. Aftergegend weißlich. Schnabel horngrau, Unterschnabel heller, Füße braungelb, Auge braun.

Das Weibchen ist an der Oberseite sperlingsgrau, stark dunkel gestreift. Unterseite weißlich, Seiten graubräunlich. Kehle und Brust verwaschen blaß schwefelgelb. Unterschwanzdecken weißlich, Unterflügeldecken sind bei beiden Geschlechtern hellgelb.

Größe etwa wie die des Safranfink, aber schlanker, mit recht kleinem Kopf und etwas langem Schwanz (von Flügelänge).

Zwei Paar dieser Vögel sind in meinem Besitz. Ein altes, völlig verfärbtes Männchen, ein jüngeres Männchen in Verfärbung und zwei Weibchen. Die Vögel machen sich nicht viel auseinander, halten jedoch zusammen. In einer Ecke hoch oben unter dem Volierendach ist ihr Lieblingsplatz, wo sie sich ganz ruhig verhalten, ohne sich um die übrigen Vögel zu kümmern. Sie bewegen sich wenig und kommen nur auf dem Boden, um zu fressen und zu trinken oder um ein Bad zu nehmen. Sie scheinen von Wesen ziemlich schüchtern zu sein. Das alte Männchen singt mitunter am Vormittag bei hellem Wetter. Der Gesang ist eigenartig sehr spitz und fein. Er fängt mit einigen tiefen trockenen Trillern an (mit geschlossenen Schnabel), die dann steigen und in einigen langen, sehr schrillen und spitzen Tönen sich fortsetzen und in der Tonlage aufsteigen, bis sie mitunter wieder mit dem kurzen Triller abschließen. Als Sänger kommen diese Vögel nicht in Betracht und besitzen überhaupt keine besonderen Vorzüge.

#### Kapsperling — *Passer melanurus*, St. Müll.\*)

In den südafrikanischen Sendungen befanden sich auch einige Kapsperlinge, sowohl ältere wie jüngere Vögel. Ich wählte mir ein Pärchen aus. Der ansehnliche Vogel — Totallänge 149—150 mm — hat Ähnlichkeit mit unserm Hauspaz, ist jedoch schlanker von Gestalt und schöner gezeichnet. Im Wesen und Benehmen ist er aber ein echter Spaz, von derselben Schlaueit, Frechheit und Streitlust. Er besitzt als Stubenvogel keine besonderen Vorzüge; die Stimme ist sperlingsartig, Gesang hat er nicht. Natürlich

\*) 2166. f. S. 373.

mußte ich das alles im voraus, wünschte aber den Vogel durch eigene Beobachtungen kennen zu lernen. Übrigens ist der Kapsperling hin und wieder eingeführt worden, findet aber wenig Liebhaber. Das alte Männchen ist am Kopf und Kropf schwarz, großes schwarzes Kropfschild. Breites Schläfenband, Halsseiten und ganze übrige Unterseite reinweiß, an den Seiten fahl bräunlichgrau. Hinterhals und Mantel rötlichbraungrau. Bürzel rotbraun. Schulter und Flügeldecken rotbraun. Mittlere Flügeldecken schwarz mit weißen Spitzen. Große Armdecken schwarzbraun, fahlgelblich gesäumt und breit weiß gespitzt. Schwingen und Schwanz schwarzbraun, fahl heller gesäumt. Auge dunkelrotbraun, Schnabel schwarz, Füße braun. Das Weibchen hat graubräunlichen Kopf mit weißen Augen- und Schläfenstreif. Grau an Kehle und Kropf, seitwärts weißlich.

Die Heimat des Kapsperlings ist, wie sein Name sagt, das Kapland. Er nistet gesellig, baut viele kugelige Nester in einem Busch weit von den Ansiedelungen. Außer der Nistzeit kommt er in die Dörfer, lebt dann in großen Scharen mit Webern zusammen. In Südwestafrika lebt eine Nebenart *P. melanurus damarensis* mit tiefschwarzem Kopf und Kehle, welche Farbe bei *melanurus* ins Bräunliche zieht. Es war die dunklere Nebenart, die diesmal eingeführt wurde.

Meine Vögel benahmen sich recht ruhig; nur am Futter war besonders das Männchen sehr bissig. Gegenseitig machten sie sich nicht viel auseinander, aber das Weibchen begleitete immer das Männchen zum Futter und Wasser. Auf die Dauer sind die Kapsperlinge recht langweilig; sie sind auch sehr gefräßig, immer saßen sie am Futternapf und zerstreuten massenhaft das Futter. Später gab ich deshalb das Paar wieder ab. (Fortsetzung folgt.)

### Jugenderinnerungen.

Von H. Jena, Apotheker, Biberach a. Nß.

(Schluß.)

(Nachdruck verboten.)

Am nächsten Morgen also, es war noch recht neblig, da schlichen wir wieder die Hecken entlang; ich war hinter dem Alten mit einer langen Haselrute, da hörten wir das bekannte tick tick ganz aus der Nähe, flugs wurde nun der Rasen an zirka ein Quadratmeter mit einem kleinen Spaten ausgestochen und das Schlaggarn gestellt. Ich lief in weitem Bogen an das eine Ende der Hecke und klatzte vorsichtig mit der Rute auf das Gebüsch, da sah ich, wie das Rotkehlchen vor mir aus der Hecke flog und in weitem Bogen ganz in der Nähe des Garnes wieder einsiel. Der Alte trieb vom andern Ende aus. Der kleine Schelm mußte den zappelnden Mehlwurm schon erblickt haben, denn im nächsten Augenblick gewahrte ich von der Ferne wie ein Vogel aus der Hecke flatterte und das Schlaggarn zuklappte. Wir eilten beide darauf zu und fanden richtig das Rotkehlchen darunter; es war ein altes, schönes Exemplar, wie der alte „Maulwurf“ meinte. Man tat es in ein Leinwandtäschchen, das Garn wanderte in die Tasche und wir nach Hause, stolz auf unser damaliges Glück. Wie es sich später herausstellte, war es ein prächtiger und fleißiger Sänger.



Den Sommer über hatten wir genug Beschäftigung mit Einsammeln von Ameiseneiern, und ich erinnere mich noch gut, wie ich aller Vogelliebhaberei abschwor, als ich das erste Mal an Armen und Beinen von den braunen Ameisen gebissen wurde, daß sie nicht unbeträchtlich anschwellen und fürchterlich juckten. Doch man lernt alles, auch dieses Handwerk. Mein Alter behauptete, nur den Biß an der Hand zu spüren, aber keine Schmerzen hernach zu fühlen, was ich ihm natürlich nicht glaubte. Es war aber so, was ich selber an mir später wahrnahm.

Kam der Herbst mit seinem goldgelben Kleide ins Tal, und versammelten sich die Stare des Morgens und Abends zu Hunderten auf dem Kirchturmdache, dann mußte unbedingt einer oder mehrere von diesen drolligen Kerlen in meine Voliere wandern. Ich fing sie auch auf ganz primitive Weise am Kirchturm selbst, und zwar am Ausflußrohr der Dachrinne, das ziemlich nahe bis auf das Pflaster herabging. Anscheinend hielten die Stärlein da oben den Eingang des Ablaufrohres der Dachrinne für das Schlupfloch einer Nisthöhle, leider fanden sie drinnen keinen Boden, sondern rutschten langsam das Ablaufrohr mit ziemlichem Geräusche herab. Nach dem Abendläuten nun, wenn ich glaubte, ungesehen zu sein, nahm ich meiner Mutter Fußlappen unter den Arm, schlich an den Kirchturm und stopfte das Rohr völlig zu, am nächsten Abend kam ich ebenso leise mit einer Zigarrenschachtel, zog den Lappen vorsichtig aus dem Rohr und packte die lebendige Sammlung, meist 3—4 Stare, in das Kistchen; freilich ohne Geschrei der Gefangenen ging's manchmal nicht ab, ich lief dann auch entsprechend.

So brachte ich einmal in einem Herbst in vier Tagen 25 Stück zusammen, denen ich aber nach 8tägiger Gefängniszeit wieder den Laufpaß gab, obwohl sie sich in der Voliere bei Käsequark, eingeweichtem Milchbrot, und schwarzen Holunderbeeren sehr wohl fühlten. Da sie ein heillofes Geschrei den ganzen Tag über machten, waren sie von meiner etwas aufgeregten Mutter schon so wieso geächtet, was ich am meisten fühlen mußte. Auch im Herbst machte ich mit dem Alten schöne Ausflüge, meist in den hohen Wald und die niederen Fichtenbestände, wo wir oft mit manch kleinem Sänger heimkehrten, der in unser Schlaggarn gegangen war. Wie freuten wir uns jedesmal, wenn es uns gelungen war, den Wildfang, hauptsächlich den Weichfresser ans Futter gewöhnt zu haben; wie manchen aber ließen wir wieder ins Freie, wenn wir sahen, daß er trauerte.

Liebe Leset, Ihr dürft nicht etwa auf den Gedanken kommen, daß wir jahraus, jahrein Vogelfang getrieben oder etwa gar Gewinn daraus gezogen hätten. Nein, das wollen meine Zeilen nicht berichten. Sind wir beide, der Alte und ich, im Frühjahr oder im Herbst oder im Winter einmal auf die Idee gekommen, das Schlaggarn zu stellen, so taten wir es nur, um unsern Bestand zu ergänzen oder zu bereichern, vom klingenden Gewinn ganz zu schweigen, nicht aber von dem, den wir aus der Beobachtung der Arten unserer kleinen gefiederten Welt im Freien wie hauptsächlich der Pflege in der Gefangenschaft zu unserm vorherigen Wissen geschöpft haben.

Zu unserm beiderseitigen Bedauern nahmen die fast täglichen Besuche und Spaziergänge durch meine Absolvierung des Progymnasiums meiner Heimatstadt ein jähes Ende. Ich mußte fort und kam jährlich

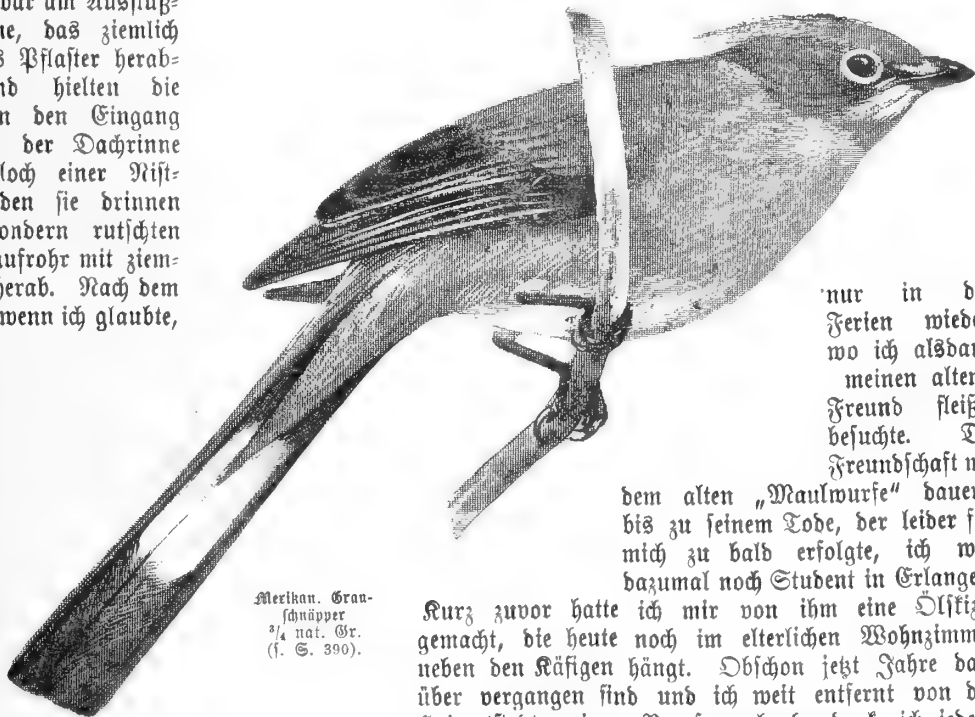

Merikan. Granschnäpper  
3/4 nat. Gr.  
(f. S. 390).

nur in den Ferien wieder, wo ich alsdann meinen alten Freund fleißig besuchte. Die

Freundschaft mit dem alten „Maulwurfe“ dauerte bis zu seinem Tode, der leider für mich zu bald erfolgte, ich war damals noch Student in Erlangen.

Kurz zuvor hatte ich mir von ihm eine Skizze gemacht, die heute noch im elterlichen Wohnzimmer neben den Käfigen hängt. Obwohl jetzt Jahre darüber vergangen sind und ich weit entfernt von der Heimatstadt meinem Berufe nachgehe, denke ich jedesmal, wenn ich vor meinen jetzigen Käfigen stehe, an meinen lieben Alten und die mit ihm so lehrreich und schön verlebten Stunden.

## Neueinführungen.

Von K. Neunzig.

(Fortsetzung.)

(Nachdruck verboten.)

Ergänzend zu dem über die Schnabelfarbe der Wachtelstinken mitgeteiltem, kann ich hinzufügen, daß auch bei den Weibchen der südafrikanischen Art die Farbe des Oberschnabels keineswegs immer ganz schwarz ist. Mir liegt ein von Dixell bezogenes Weibchen vor, welches einen fast ganz roten Oberschnabel hat, dessen Spitze oben schwärzlich ist. Weiter möchte ich hier das richtig stellen, was der langjährige Vogelliebhaber auf S. 379 über den Gelbstirngirlitz — *Serinus flaviventris Sw.* gesagt hat. Nach meiner Überzeugung handelt es sich a. a. O. nicht um den Gelbstirngirlitz. Der dort be-



schriebene Vogel hat einen „hellgelblich“ gefärbten Bürzel. Beim Selbstirngirlitz ist die ganze Oberseite, also auch der nur wenig hellere Bürzel olivengrün. Wenn es sich nicht doch um den Mossambitzeitig handelt, der in dem Gebiet, aus welchem die von Dixell angebotenen Vögel stammen, dem nordwestlichen Transvaalgebiet, lebt, so könnte es nur „Marshall's Girlitz“ — *Serinus marshalli* Shell. — sein, der in Südwestafrika östlich bis Transvaal vorkommt, dem Selbstbauchgirtitz ähnlich ist, aber „fast reingelben Bürzel“ hat.

Einer der auffallendsten Vögel des Jockelmannschen Imports aus Mexiko ist der mexikanische Grauschnäpper — *Ptilogonys cinereus* (Sw.). Mehrere dieser Vögel waren bei Jockelmann in einem größeren Käfig mit zahlreichen Klarinettenvögeln zusammen untergebracht und man konnte sie wohl auch für eine Form der Klarinogruppe halten, da ihre Gestalt und ihr ganzes Wesen dem jener ähnelt. Der Schnabel, der lange Schwanz, der helle Ring ums Auge, die kurzen Füße und auch der Eifer, mit dem sie wie jene den reichlich gebotenen Ebereschensbeeren zusprachen, erinnerte an die Klarinovögel. Nur wenn sie die aus weißen zeršķliffenen Federn bestehende Spitzhaube hoben, machten sie doch einen völlig anderen Eindruck. Sie gehören zu den Drosselschnäppern oder Seidenschwänzen (*Ampelidae*). Ihre Heimat ist Mexiko. Die Färbung des Vogels ist eine sehr schöne und auffallende. Im allgemeinen ist er oberseits zart bläulichgrau, die langen Federn an der Bürzelseite haben mattweiße Spitzflecke. Die Farbe des Rückens zeigen auch die kleineren und mittleren Flügeldecken. Wangen, Kinn, der Ring ums Auge und der Grund der Stirn sind weiß, die Federn der Haube etwas heller als der Rücken; die Ohrdecken und die Seiten des Hinterkopfes zeigen ein zartes braungrau, welches sich bis auf den Nacken ausdehnt; Flügel und Federn unter dem Auge braun; Vorderhals, Halsseiten, Brust wie der Rücken; Aftergegend, Bauchmitte und Schenkel weiß; hinterer Teil der Flanken tief goldig olivgelb, Unterschwanzdecken goldgelb; große Flügeldecken dunkelbraun, außen aschgrau; Afterflügel, Handdecken schwarz, grau gerandet; Schwingen schwarz, außen trübgrau gerandet, die innersten Armschwingen mit schlgrünem Glanz; Schwanzfedern schwarz, auf der Außenseite mit grünlichem Metallganz, außer auf den beiden mittleren, auf der Mitte der Innenseite ein länglich runder weißer Fleck, welcher nach außen hin an Größe zunimmt, Achselfedern, Unterflügeldecken aschgrau mit weißen Rändern; Schnabel, Füße schwarz, Auge karmin, Lg. 210, Fl. 88, Schw. 105, Schn. 12, Lf. 15 mm. Das Weibchen ist bräunlich, am Unterrücken und Bürzel isabellbraun, die Armschwingen außen bräunlichaschgrau gerandet; die mittleren Schwanzfedern sind bräunlich verwaschen, die weißen Flecke viel kleiner; Kinn, Grund der Stirn, Augerring, Brustmitte, Bauch, Schenkel sind weiß, die Unterschwanzdecken goldgelb. Das goldige Oliv der Färbung des Männchens an den Seiten fehlt dem Weibchen. Der mexikanische Grauschnäpper befand sich im Jahre 1908 im Vogelhause des Berliner Zoologischen Gartens. Er wird ernährt wie unser Seidenschwanz.

Ein dem vorstehenden nahestehender Vogel, der

Trauvogel — *Phainopepla nitens* (Sw.) — befindet sich gleichfalls unter den Jockelmannschen Vögeln. Seine Heimat sind die südlicheren, mittleren und westlichen Staaten der Union, ferner das mittlere und nördliche Mexiko. Der Trauvogel ist schwarz, blauglänzend, die Innenseite der Handschwingen ist größtenteils weiß, die Schenkel sind braunschwarz. Die spitzige Haube der Kopfes ist aufrichtbar; Schnabel, Füße schwarz, Auge dunkel. Lg. 160 bis 170, Fl. 87, Schw. 85, Schn. 10—11, Lf. 13 mm. In seinem Verbreitungsgebiet bewohnt er besonders die Conons, bewaldete Bergschluchten. Er hält sich meist hoch in den Zweigen auf und ist recht scheu. Seine Nahrung besteht aus Insekten, welche er nach Art der Fliegenschnäpper im Fluge erbeutet und aus Beeren, unter denen er besonders die Beeren der Mistel liebt. Sein Gesang wird von den neuen amerikanischen Forschern sehr gerühmt. Coues sagt: Manchmal vernahm man einen ziemlich rauhen, ängstlichen Ton von diesem wilden, ruhelosen Vogel, und einmal hatte ich Gelegenheit, einem herrlichen Tonstück zu lauschen, von welchem ich mit Bestimmtheit weiß, daß es von diesem geheimnisvollen Fremdling herrührte. Coues erzählt dann weiter, wie der Vogel bei einer Peerdigung „ein solch ergreifendes Grablied“ gesungen habe, „daß jedes Herz davon gerührt wurde“. Nach Mehring ist der Gesang ein tiefer, melancholischer, aber doch lieblicher, bezaubernd schöner Gesang. (Fortsetzung folgt.)

### Kleine Mitteilungen.

Heute sah ich in einem Weymouthskleberbestande zwei **Tunnenheber** (*Nucifraga caryocatactes macrorhynchus*). Sie durchsuchten die Nabelschicht auf dem Boden und wendeten sie mit dem Schnabel um. Sie waren nicht so sehr vertraut wie sonst, sondern flogen bei meiner Annäherung auf. Greifswald, den 19. November 1911. E. H. F. N. I.

In Düsseldorf-Oberbill tummelt sich auf den Feldern in Gesellschaft anderer Vögel, Spaken, Buchfinken usw. ein vollständiger **Haubenlerchen-Albino** umher. Wie mir der Direktor einer dortigen Fabrik mitteilt, beobachtet er das Tierchen schon seit 3 bis 4 Jahren.

Franz Fuchs, Kunstmaler.

**Wildlebende Papageien in — Berlin.** Die meisten Leser werden an einen Aprilscherz glauben, wenn nicht gar die Überschrift laute des Unwillens hervorlocken sollte. Und doch kann man — so schreibt uns der Tierarzt Dr. Sch. — seit einigen Monaten, vielleicht seit Anfang März, eine Gruppe von Papageien in einer Straße von Berlin beobachten, deren Name verschwiegen sei, um die Tierchen vor den Vogelstellern zu schützen. Es handelt sich um jene kleine Papageienart, die hier in jeder Vogelhandlung für einige Groschen zu erstehen und als grauköpfiger Mönchfittich allgemein bekannt ist. Die kleine Gesellschaft — es handelt sich um etwa 12 bis 16 Tiere, die sich immer zusammenhalten, aber auch mit Sperlingen, Drosseln und Solbommern gut Freund sind — lebt im äußersten Nordosten der Stadt an einer Straße, die noch von freiem Gelände, Laubland und großen unbebauten Plätzen umgeben ist. Monatslang haben sich die Papageien selbständig im Freien ernährt und erhalten, und es entsteht nun die Frage, ob es ihnen auch gelingen wird, den Winter bei uns zu überbauern, und ob sie im Frühjahr brüten werden. Ob wir auf diese Weise in Berlin für die Dauer wildlebende Papageien haben und behalten werden, bleibt also zunächst abzuwarten. Woher stammen übrigens die Sittiche? Wahrscheinlich befragt irgendein Vogelhändler in Berlin ihren Verlust, denn nur um Ausreißer kann es sich im vorliegenden Falle handeln. Wünschen wir den kleinen Klüchtlingen, daß sie ihren Freiheitsdrang im Winter nicht mit dem Leben bezahlen müssen. („Tag.“)

Der „Tag“ bringt folgende zu Irrtümern Veranlassung gebende Mitteilung:

„Eine seltene schöne Wildentenart, die sich vorigen Winter zum ersten Male im Berliner Tiergarten zeigte, hat sich jetzt wieder eingefunden. Es handelt sich um die sehr auffällig gezeichneten und lebhaft gefärbten Brautenten aus dem hohen Norden, die man hier sonst nur in Gefangenschaft sieht. Biersch glaubte man voriges Jahr, daß das hier aufgetauchte Pärchen dem Zoologischen Garten entflohen sei. Diese Annahme scheint aber irrig gewesen zu sein. Dies Jahr kann der Naturfreund zwei Pärchen der schönen Tiere aus einem stillen Wasserarm des Tiergartens in der Nähe des neuen Sees betrachten, wo auch das vorjährige Pärchen sich mit Vorliebe aufhielt.“

Die Brautente ist kein hochnordischer Vogel. Ihre Verbreitung erstreckt sich über Nordamerika von Neuschottland bis Mexiko. Sie überwintern nicht im Berliner Tiergarten, sondern in den warmen Teilen Amerikas. — Natürlich handelt es sich bei den auf den Gewässern des Tiergartens lebenden Brautenten um Vögel, welche im Berliner Zoologischen Garten freilebend gehalten werden und in den dort angebrachten Nistkästen brüten und sich recht zahlreich vermehren. Herr Dr. Heinroth, auf dessen Veranlassung die Brautenten in ungezwungener Flugtraft im Zoologischen Garten gehalten werden, bezweckt mit diesem sehr glücklichen Versuch, diese schönen Enten auf unsern Gewässern einzubürgern. Zu näherer Orientierung über die Brautente und den Versuch, sie einzubürgern, empfehle ich den Lesern und auch der Redaktion des „Tag“ die sehr interessante und außerordentlich lehrreiche Schrift „Die Brautente, *Lamprocygus sponsa* (L.) und ihre Einbürgerung auf unsern Parkgewässern“ von Dr. O. Heinroth, Berlin. Mit vier Tafeln in Lichtdruck und einer Farbentafel. Neudamm 1910, Verlag von J. Neumann.

Neunzig.

Die Sprache der Vögel. H. Haunsberg schreibt den M. N. N.: Ein lustiger Forscher erzählte mir neulich von seinen Beobachtungen über die Vogelersprache, die das seltsame Ergebnis lieferten, daß unsre Waldbögel nicht nur deutsch, sondern auch französisch sprechen. Dem Wanderer, der sich in Begleitung seines Hundes dem Walde nähert, kommt schon draußen auf dem Moor eine Schar von Liebigen entgegen. Der Liebste, als eifriger Vertreter der Feldpolizei, ruft hastend auf den Hund nieder, sein Feldgeschrei heißt: qui vive? Unzähligmal ruft er jedem, der sich nähert, diese Warnung entgegen. Am Waldrand treibt sich ein verliebtes Weisenpaar herum. Das zärtliche Männchen schlägt die Stunde für das nächste Rendezvous vor, indem es schwachend zirpt: minuit-minuit! Aber das sitzsame Weibchen will nur am Tage mit ihm zusammenkommen und entgegnet: midi-midi! Das ärgert eine benachbarte Grasmücke und verächtlich ruft sie der Weisse nach: Midinette-Midinette! Am Buchenbaum flötet eine Amsel: Marokko-Marokko! Kaum hört dies der biedere Specht, so hämmert er unwillig an einem Baumstamm, um eine Öffnung zu erzwingen und singt dabei: porte ouverte-porte ouverte! Sapristi! ruft die Drossel dazwischen und pußt ihren Schnabel, während die Grasmücke ihr pitie-pitie erschallen läßt. Im Schatten des Waldes kommt eine Gule herangewackelt, ein dichtes Federkleid bedeckt ihre Ständer bis hinab zu den Krallen. Kaum erblickt sie der Spötter von seinem hohen Laubstige aus, so ruft er höhnisch: jupe-culotte-jupe-culotte! Das Schwarzplättchen macht seiner moralischen Entrüstung Luft, indem es flötet: ridicule-ridicule. Mein Freund will seine Forschungen und Beobachtungen fortsetzen und wird uns ohne Zweifel noch manches Neue aus der Vogelersprache mitteilen.

Der Gymnast als RaKentöter. Eine besondere RaKentengeschichte beschäftigte das Darmstädter Schöffengericht, vor dem sich der Student Ernst Otto Graf zu Solms-Laubach wegen Sachbeschädigung zu verantworten hatte. Der Angeklagte war während seiner letzten Gymnasialjahre bei dem Professor Schnell in Pension und hielt sich in dem Garten des Hauses einige Raub- und Singvögel. Da der Garten öfters von RaKen aus der Nachbarschaft aufgesucht wurde, bekam er Angst um seine Lieblinge und schaffte sich eine RaKenfalle an. Durch Waldbrantöl wurden die Tiere herangelockt und gefangen. Auf diese Weise ist es dem Angeklagten gelungen, nicht weniger als 50 RaKen zu erwischen, die er kaltblütig abschlachtete. Das Fleisch der gefangenen Tiere gab er seinen Vögeln zu fressen, die Felle aber

ließ er sich gerben. Als die Geschichte schließlich ruchbar wurde, fand man in seiner Wohnung 14 solcher gegerbten RaKenfelle vor.

Eine Anzahl Eigentümer der getöteten RaKen erhob gegen den Angeklagten Anklage wegen Diebstahls, die aber von der Staatsanwaltschaft zurückgewiesen wurde. Darauf erfolgte die jetzige Anklage wegen Sachbeschädigung. Der Angeklagte berief sich auf eine Reichsgerichtsentcheidung, nach der die Tötung der RaKen im vorliegenden Falle erlaubt gewesen sei. Bei der Zeugenvernehmung waren die Inhaber der getöteten RaKen nicht imstande, mit Sicherheit die Felle der getöteten Tiere zu erkennen. Der Gerichtshof sah nicht als erwiesen an, daß der Angeklagte das Bewußtsein eines rechtswidrigen Tuns hatte, und sprach ihn daher von Strafe und Kosten frei. „Tägliche Rundschau“ Nr. 523, vom 7. November 1911.

## Sprechsaal.

(Steht den Abonnenten kostenlos zur Verfügung.)

Frage 13: Welcher Leser der „Gesiederten Welt“ kann mir Fabriken namhaft machen, welche Grubedöfen für Heizzwecke, insbesondere für Vogelstubenheizung liefern? Portoauslagen werden vergütet.

Förster K. auf Gumbertsmühle, Post Igshofen, Mittelfranken.

## Patentschau

Vom Verbands-Patentbureau  
O. KRUEGER & Co., DRESDEN, Sohloßstr. 2.  
Abschriften billigst. Auskünfte frei.

### Gebrauchsmuster:

Nr. 45 k. 486186. Milbenfänger mit Deckel und Sitzstangenhalter. Joh. Hechler, Frankfurt a./M. Ang. 27./10. 11.

## Aus den Vereinen.

„Aegintha“, Verein der Vogelfreunde zu Berlin. Vereinsitzung am Donnerstag, den 7. Dezember 1911, abends präzis 8 1/2 Uhr, im Vereinslokal, Stralauer Str. 3. Tagesordnung: 1. Verlesung des Sitzungsberichts vom 16. November 1911. 2. Ornithologisches: Interessante Mitteilungen und Bericht über die Herrenpartie. 3. Anmeldung neuer Mitglieder. 4. Geschäftliches, Allgemeines, Fragekasten. Gäste willkommen.

Der Vorstand. J. A.: D. Vorbrodt, II. Schriftführer, O 112, Weferstraße 28 I.

Bayerischer Vogelliebhaber-Verein, Sitz München. Nächste Versammlung Samstag, den 9. Dezember 1911, im Vereinslokal, Damentischstraße 5, Restaurant Gemeinhaus. Vogelliebhaber und Naturfreunde als Gäste willkommen.

J. A.: Hermann John, I. Schriftführer.

Vereinigung der Liebhaber einheimischer Vögel zu Berlin. Sitzung am Donnerstag, den 14. Dezember 1911, abends 8 1/2 Uhr, im Vereinslokal, Alexandrinenstr. 37 a. Vortrag. Gäste herzlich willkommen.

Der Vorstand. J. A.: D. Strakon, Schriftführer.

„Aegintha Zürich“. Mittwoch, den 6. Dezember 1911, abends 8 Uhr, im Hotel Pfauen: Generalversammlung. Traktanden: 1. Protokoll, 2. Jahresbericht, 3. Rechnungsabnahme, 4. Wahlen, 5. Mitgliederaufnahme, 6. Anträge des Vorstandes, 7. Verschiedenes. In Anbetracht der sehr wichtigen Traktanden erwarten wir vollzähliges Erscheinen der Mitglieder.

Unsere diesjährige Weihnachtsfeier findet Samstag, den 9. Dezember, im Hotel Pfauen statt. Näheres laut Zirkular. Der Vorsitzende: Ed. Luz.

„Waldbidylle“ Verein der Liebhaber einheimischer und fremdländischer Stubenvögel zu Hamburg. Jeden 4. Mittwoch im Monat abends 9 Uhr im „Abler-Hotel“, Schanzstraße, direkt am „Neuen Pferdemarkt“: Versammlung.

Den Mitgliedern und Freunden zur Nachricht, daß unser 3. Stiftungsfest, mit einer Weihnachtsfeier verbunden, in diesem Jahre am 2. Feiertag (26. Dezember), abends 7 Uhr, im Vereinslokal „Abler-Hotel“ stattfindet. Eintrittskarten sind zu haben bei den Herren: Baumann, Gopferstraße 73; Siemers, Sternstraße 123 IV; Müller, Repoldstraße 89—91; Hannemann, Vereinsstraße 78 I, und dem Unterzeichneten sowie im Vereinslokal bei Herrn Stille.

Ferner mache ich alle Mitglieder und hiesige Liebhaber darauf aufmerksam, daß in Zukunft keine direkte Einladung zu den Versammlungen und sonstigen Veranstaltungen des Vereins „Waldbüßl“ mehr erfolgt. Alle Mitteilungen erfolgen in unserm Vereinsorgan Müllers Offertenblatt Ausgabe B für Liebhaber, welches jedem Mitgliede sofort nach Erscheinen unentgeltlich zugestellt wird.

Der Vorstand: J. E. Petersen, Vorsitzender.

### Vom Vogelmarkt.

Von seltener auf den Vogelmarkt kommenden Vögeln werden angeboten:

H. Dießel, Leipzig-Gohlis, Wilhelmstraße 18: Granatstrilbe, Buntstrilbe, Wachtelstrilbe, Eisenstrilbe, Blaustrilbe, Bartmännchen, Rossambitgirliche, gelbbürzlige Strilche, Goldbrustammern, dottergelbe Weber, Larvenweber, Dryrweber, Blutschnabelweber, graue Lerchen, Rotschnabel-Lerchen, Weißwang-Lerchen, Bülbüß vom Cap, Cap-Brillenvögel, Rotkopfsamandinen.

August Fockelmann, Tierpark, Hamburg-Großborsfel: Klarinos, Bergklarinos, mexikanische Blauspötter, Sichel-spötter, rotfüßige Spottdroffeln, Gelbdrosseln, Kehlstrickdroffeln, Rauchdroffeln, Schwarzbrusttrupiale, Jamaikatrupiale, Spiegeltrupiale, Pappfinken, blaue Bisköffe, mexikanische Karmingimpel, Morgenammern, Schildammern, grüne Karbinäle, Braunkopfstare, Schuppentäubchen, Speibertäubchen, Stahlsektäubchen, Weintäubchen, Braunkopfsammern, Weiskhepflässhchen, große Kubafinken, Kragensittiche, Rosella, Kacharinasittide, Kaktusittiche, Nusköpfchen, rotrückige Zwergarara, kleiner Bazapapagei, rot-rückige Amazonen.

Herzog, München, Jutastraße 9II: 1,0 weißer Rot-schwanz (Albino), 1,0 Blauschlehn.

Gleisberg, Dresden-A., Trompeterstraße 19: Hed's Spitzschwanzamandinen, 1,0 durchgefärbt, 2,3 ? in Verfärbung begriffen.

Apotheker Jaeger, Darmstadt: 1,0 Zafarinfink, 0,1 Goulbs, 0,1 Vinsenastrilb, 2,0 kleine Kubafinken.

Wilh. Marmetschke, Dresden, Johannesstr. 14: Pappfinken, kleine Kubafinken, Weibchen, Feuerzeigbasterds, Klarino, Nofußspötter, Küstenspötter, Morgenammerfink.

J. E. Petersen, Fleischermeister, Hamburg 15, Fritzenstraße 2: 1 ♂ Blaudrossel, 1 ♀ Weipenbussard, 1 ♂ Kuckuck (von 09), 1 ♂ Dayaldroffel.

Friedrich Rosenthal, Verburg, Prinzengarten: Dorngrasmücken, Zaungrasmücken.

Johann Rohracher in Klenz, Tirol: 1 Schneeeule, 3 Steinfänge.

W. Schmelzer, Düsseldorf, Herzogstraße 33II: Kapuzenzeigfink, Kanarienvogel, 4,2.

Schmidt, Koburg, Loffauststraße 9: 1 Goldflügelsittich.

M. Stöck, Kassel, Mozartstraße 1: 1 Zuchtpaar reinweiße japanische Wödhchen.

Fasanerie Wilhelmshof, Görlich t. Schl.: grüne, wetterharte Kanarienvogel (Stamm von Prosch).

A. Steinhagen, Hamburg, Schumannstraße 57 ptr.: 1 Paar grüne Pariser Trompeter, 1 Sperling, rein isabell gefärbt, 1 Sperling, fast weiß gefärbt.

Vögel können den Winter über in einer geschützten Voliere im Freien bleiben, wenn sie gesund sind, gut ernährt werden, dafür gesorgt ist, daß Futter und Wasser nicht gefrieren, und sie schon den Sommer über im Freien gehalten wurden.

Herrn Sch., Lübeck. Der defekte Pappkasten erhielt nur einen Kabauer, der andere war jedenfalls herausgefallen. Der Vogel ist infolge eines Leberleidens und den dadurch verursachten Verdauungsstörungen eingegangen.

Herrn R. J., Rostock; Herrn B. D., Bergedorf, ist brieflich Bescheid zugegangen.

Herrn B., Herne. Es gibt kein Mittel, um den nach oben gebogenen Oberchnabel des Sp. wieder in seine richtige Lage zu bringen. Ob der Vogel singen wird, läßt sich nicht vorhersehen. Aber damit er Nahrung in genügender Menge aufnehmen kann, muß diese nicht in einem flachen, sondern in einem tiefen Gefäß gereicht werden.

Herrn S. G., München. Das Sperlingskauzweibchen ist an einer schweren Darmentzündung eingegangen.

Herrn A. B., Roth b. Minden. Die Spottdroffel kann ein alter Vogel sein, sie braucht deshalb nicht uralt zu sein. Daß es sich um Wildfänge, nicht um aufgepöppelte Vögel handelt, ist zweifellos.

Herrn B., Hamburg III; Herrn stud. jur. W., Münster i. W.; Herrn A. R., Münstersfeld; Herrn A. W., Mulda: Beiträge dankend erhalten.

Herrn Oberlehter W. S., Thorn. 1. Ein Käfig zur Vastardzucht von etwa 5 Paar Prachtfinken müßte etwa 1 Kubikmeter Inhalt haben, je größer, desto besser. 2. Das Wödhchenweibchen ist als leicht zur Brut schreitender Kulturvogel am meisten hierzu geeignet. Weiße Wödhchenweibchen sind deshalb weniger hierzu geeignet, weil sie weniger fräftig sind, also weichlicher als die farbigen, und weil die Prachtfinkenmännchen weniger geneigt sein werden, sich gerade mit dem weißen Vogel zu paaren, der so wenig dem dunklen Geschieber ihrer Art entspricht. Mit Wödhchenweibchen haben bisher folgende Prachtfinkenarten Mischlinge gezogen: Bronzemännchen, Niefenz-, Rotrückenz-, Zwergelsterchen, Silber- und Malabarfaschänchen, Weißkopfs-, Schwarzkopfonne, Schilf-Mustafink, weißer Reisvogel, Zebrafink, Gürtelgrasfink, Spitzschwanzamandine, der Gürtelgrasfink auch mit weißem Wödhchen. Bis auf die drei letztgenannten Arten sind es alles Prachtfinken, welche zu der Gruppe „Nonnen“ gehören, also, wie es ja auch natürlich ist, den Wödhchen nahesteheben. Schön gezeichnete Vögel sind mit Wödhchen wohl erzielt worden, farbenprächtige bisher aber nicht, vielleicht die Mischlinge mit Zebrafinken, deren ausgefärbtes Kleid aber nirgends beschrieben ist. 3. Es eignen sich noch vor allem die Weibchen der leicht zur Brut schreitenden Arten, wie Zebrafink, Silber-schnäbelchen, Zwerg- und Kleinstelsterchen. Farbenpräftig sind: Mischlinge Vinsenastrilb < Zebrafink, Zeresfink < Zebrafink, Diamantfink < Zebrafink und sehr hübsch gezeichnet Ringelstrilb < Zebrafink. Mit Goulbanandinen sind bisher nur Mischlinge der beiden Formen untereinander erzielt, das Bandfinkenweibchen hat sich bisher nur mit dem Männchen Rotkopfsamandine gepaart und das Amarantheibchen nur mit Zebrafinkmännchen. Eine sehr eingehende Arbeit über die bisher gelungenen Mischlingszuchtungen ist im Jahrgang 1910 der „Gef. Welt“ veröffentlicht mit Angabe der darin veröffentlichten Berichte über diese Zuchtungen.

Herrn G. H., Neudamm. Die Wödhgrasmücke war ein junges Männchen. Sie ist an allgemeiner Körperschwäche eingegangen.

Herrn J. S., Bielefeld. Die Vögel singen im allgemeinen weniger, wenn sie mit dem Weibchen ihrer Art zusammen gehalten werden. Beim Stieglitz macht sich das mehr bemerkbar als beim Zeisig. Wenn zwei Männchen derselben Art, (Zeisig oder Stieglitz) in demselben Käfig gehalten werden, so singen sie auch weniger, als wenn jedes allein gehalten wird. Der Grund des Schweigens der Vögel kann ein sehr verschiedener sein. Ich kann ihn, ohne alle näheren Umstände der Haltung und Ernährung zu kennen, nicht angeben.

Herrn H. W., Schöneberg. Weibchen Wachtelstrilb ist infolge von Blutarmut eingegangen.

Herrn St., Lübeck. Der Vogel ist nicht der Gelbbauchgirliche — *Sycalis arvensis Kittl.*, sondern *Sycalis minor Cab.*, der gewöhnlich „kleiner Safranfink“ genannt wird, ein nicht sehr glücklicher Name.

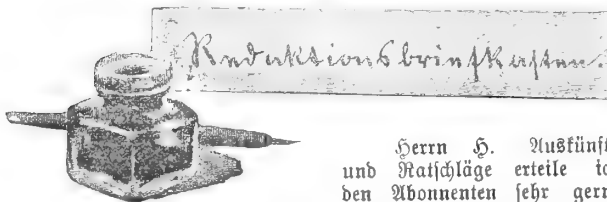

Herrn H. Auskünfte und Ratschläge erteile ich den Abonnenten sehr gern. Aber auch noch den Freunden

und Vettern eines Abonnenten meine Zeit zur Verfügung zu stellen, geht nicht an. Die R. ist an Darmentzündung erkrankt gewesen. Das Federnrupfen der Wödhgrasmücke läßt sich nur durch richtige Pflege und Ernährung des Vogels bekämpfen. — Annonce und Originalbrief einsenden. Fast alle heimischen



# Die aufgederter Welt.



Wochenschrift für Vogelliebhaber.

Aus dem Frei- und Gefangenleben des Kernbeißers.

Von H. Kreyenborg, Münster in W.

(Schluß.)

(Nachdruck verboten.)

Wie schon erwähnt, flügelte ich einen der Kernbeißer leicht durch einen glücklichen Schuß, behandelte die Wunde so gut es ging und setzte ihn dann nicht wie andere Vögel erst in einen dunklen Käfig, sondern sogleich in einen geräumigen Gesellschaftsbauer. Wie zu erwarten stand, benahm sich der Wildfang darin in der ersten Zeit recht ungestüm. Er stieß den gewaltigen Schnabel mit aller Gewalt zwischen die Gitterstangen, um diese auseinander zu drängen. Nie rannte er direkt mit dem Kopfe gegen die Stäbe. Da sein dicker Schnabel nicht einmal bis an die Wurzel zwischen die sehr eng stehenden Stäbe eingestossen werden konnte, so verletzte sich unser Vogel trotz alles Tobens nicht im geringsten, während man bei anderen Vögeln in gleicher Lage das Schlimmste hätte befürchten müssen. In kürzerer Zeit, als man es gewöhnlich bei den übrigen wild eingefangenen Finken beobachtet, sah der Kernbeißer das Ergebnis seines Gebarens ein und wurde schon bald merklich ruhiger. Eine nicht zu unterschätzende Rolle bei dieser schnellen Eingewöhnung mochte wohl die unglaubliche, an die der Weichfresser erinnernde Gefräßigkeit des Vogels spielen. Den mit Haansamen, Zirbelnüssen, Sonnenblumen- und Kürbiskernen gefüllten Futternapf schien er sofort entdeckt zu haben, und noch keine halbe Stunde war er im Käfige, da zeigten mir die zahlreichen umherliegenden Kernschalen, daß er dem Futter bereits tüchtig zugesprochen hatte. Fortwährend richtete sich von jetzt an sein ganzes Sinnen und Trachten auf den Futterbehälter, zu dem er oft begierig hinludte, ohne daß er es anfangs wagte, während meiner Anwesenheit zu fressen. Sobald ich ihn aber aus einem Verstecke beobachtete, machte er sich sofort über das Futter her und verzehrte große Portionen in kurzer Zeit. Als er mit der Zeit etwas mehr von seiner Furcht vor Menschen verlor, wagte er es auch schon, flüchtig einen Kern zu erhaschen und zu verzehren, während er hastig von einem Stocke seines Bauers zum andern sprang. Überraschte man ihn durch plötzliches Erscheinen, wenn er ruhig am Futtertroge saß, so benahm er sich genau so, wie ich es im Freileben der Kernbeißer bei Herannahen wirklicher oder vermeintlicher Gefahr

beobachtet hatte: er saß, etwas geduckt, mäuschenstill da, das listige Auge starr auf mich richtend und das eben ergriffene Korn unverändert im Schnabel haltend. In dieser Stellung verharrte er oft eine Minute und länger, bis man ihn aufscheuchte aus seiner starren Ruhe. — Im Fressen leistete unser Freund Außerordentliches und hatte mehr als das Doppelte von dem, was ein großer, grüner Amazonenpapagei fraß, zum Leben nötig! Natürlich mißtete auch der Vogel bei einem solchen Quantum Nahrung und seiner ziemlich irregulären, ungemein lebhaften Verdauung entsprechend stark, und da er auch noch durch vieles Umherstreuen von Futterüberresten und Sand im Zimmer etwas lästig wurde, sah ich mich auf die Klagen der bekanntlich immer und über die kleinsten Kleinigkeiten jammernden dienstbaren Geister veranlaßt, meinen Liebling in einen sehr geräumigen Käfig im Garten auszuquartieren. Der Käfig stand etwa 15 m vom Hause, war weiß ausgefalkt und mit der Front zum Hause hingelehrt, so daß man den Vogel trefflich beobachten konnte. Der Umzug schien diesem sehr willkommen zu sein, da er jetzt viel weniger beunruhigt wurde und sozusagen sein eigener Herr war. Jeden Morgen saß er mit stark ausgeblasenen Federn behaglich in der Winter Sonne und nahm dabei oft Stellungen ein, daß man unwillkürlich darüber lachen mußte, und machte eine lange, sehr sorgfältige Morgentoilette, wie er sich überhaupt sehr schmuck und reinlich hielt, ohne daß ich ihn je hätte baden sehen. Sonst trank er sehr viel Wasser. Den größten Teil des Tages hielt er sich beim Futternapfe auf, der direkt an der Innenseite des Gitters befestigt war, und zu diesem Futternapfe fühlte der Fressack sich jetzt ganz besonders hingezogen, da es mir damals gerade gelungen war, trockene Kirscherne aufzutreiben, womit ich ihn einmal über vier Wochen lang gefüttert habe, ohne daß der Vogel in der ganzen Zeit etwas anderes bekam. Gewöhnlich reichte ich dem Kernbeißer sonst Papageifutter mit Kirschkernen und Zirbelnüssen gemischt, welche letzteren er nicht weniger hochschätzte als Kirscherne. Weiter reichte ich ihm Obst und Grünzeug aller Art, wofür er sehr schwärmte, und als größte Leckerbissen endlich Mehlwürmer, die dieser doch so ausgesprochene Samenfresser mit einer ungemeinen Gier verschlang. Zeigte ich ihm einen Mehlwurm, kam er, was er sonst



fast nie tat, sogleich ans Gitter, um ihn mir fast aus der Hand zu nehmen. Übrigens verlor er seine angeborene Scheu vor dem Menschen nie ganz, selbst nicht vor mir, seinem Pfleger, wohl aus dem Grunde, weil ich mir nie ernstliche Mühe gegeben habe, ihn gehörig zu zähmen, was mir besonders mit Mehlwürmern zweifellos leicht und bald gelungen wäre. Das Aufknacken der dargereichten Kirschkerne gab mir einen Beweis von der erstaunlichen Beißkraft unserer Kernbeißer. Er knackte die Kerne sehr schnell hintereinander auf ohne Mühe, mit einer Leichtigkeit, die ich nie für möglich gehalten hätte. Wohl ist ja der gewaltige Schnabel seiner Einrichtung nach wunderbar geeignet für das Aufknacken derartig harter Kerne und wird dieses sicherlich mit geringerem Kraftaufwande ermöglichen, als ein weniger zweckmäßig eingerichteter Schnabel; aber trotzdem ist der Kraftaufwand ein sehr bedeutender, und die Kerne wurden mit einer Wucht aufgebissen, daß man das Knacken bei geöffneten Fenstern noch deutlich im Hause hören konnte, also in gut 15 m Entfernung. Diesem gewaltigen Kraftaufwande entspricht die riesige Entwicklung der Schnabelmuskulatur, die beim Kernbeißer stärker ausgebildet (und wenn mich mein Gedächtnis nicht trügt, auch etwas anders entwickelt) ist, als ich es bei andern Vögeln gefunden habe. Leider ist mir momentan kein Exemplar zur Hand, nach dem ich hier die Anatomie der Schnabelmuskulatur des Kernbeißers eingehender beschreiben könnte, und ich muß daher davon absehen. — Interessant war die Abneigung meines Kernbeißers andern Vögeln gegenüber: Späßen und Meisen hatten den unmittelbar am Gitter des Käfigs angebrachten Futternapf bald entdeckt und kamen herangeflogen, um die darin befindlichen Körner zu erhaschen. Dieses freche Vorgehen der Vögel war unserm Kernbeißer aber garnicht nach der Mühe, und er biß dann jedesmal mit einer Bosheit und Wut auf die Eindringlinge los, daß sie, wie ich mehrfach gesehen, ordentlich Federn ließen. Ernstere Verletzungen konnte der Kernbeißer wegen der Enge des Gitters den Vögeln kaum zufügen. In einer Voliere hätte er dagegen sicherlich viel Unheil angerichtet, und ich habe deshalb bisher noch nicht gewagt, einen Kernbeißer zu kleineren Vögeln in die Voliere zu setzen. Jedenfalls ist dabei die allergrößte Vorsicht geboten, wie obiger Fall zeigt. — Noch manche kleine Beobachtungen könnte ich hier anreihen, die mir der lebhafteste und mir so lieb gewordene Gast zu machen vergönnte, aber es fehlt der Raum. Ich will deshalb hier nur noch erwähnen, daß der Vogel nach einem Gefangenleben von über einem Jahre zu meinem größten Leide einer Vergiftung durch von anderer Hand dargereichte, schädliche Nahrung zum Opfer fiel. — Zwei Jahre später erhielt ich zwei junge, halbflügge Kernbeißer, und ich muß gestehen, daß ich nie mehr Freude von jungen Vögeln gehabt habe, als von diesen. Ihr ganzes Wesen war so possierlich und ihre Pflege und Fütterung so leicht zu bewerkstelligen, daß ich jedem Vogelfreunde die Aufzucht junger Kernbeißer nur empfehlen kann; ein jeder wird davon viel Freude und Vergnügen haben. Jung aufgezogene Kernbeißer werden überaus zahm, bringen ihrem Pfleger, den sie bald sehr genau kennen lernen, alle

möglichen, wenn auch bei vorgeschrittener Entwicklung bisweilen etwas derben Zärtlichkeiten entgegen und lohnen durch ihre Anhänglichkeit und ihr interessantes Leben und Gebaren reichlich die geringe Mühe, die ihre Auffütterung erfordert. Zum Schluß sei noch gewarnt vor Darreichung getrockneter und aufgeweichter Ameiseneier, womit ich schlechte Erfahrungen gemacht habe. Als ich einst einen halbflüggen, bisher stets gesund und munter gemessenen Kernbeißer damit zum ersten Male fütterte, fand ich ihn nach einer halben Stunde in schrecklichem Zustande. Der ganze Vogel war wohl infolge bei der Verdauung hervorgerufener Gasentwicklung unförmlich aufgebläht und schien ersticken zu wollen. Ich durchstach schnell die Haut mit einer Nadel an mehreren Stellen, worauf der Vogel wieder munter wurde für einige Zeit; am andern Morgen aber fand ich ihn tot im Käfige. Ein anderer mit getrockneten eingeweichten Ameiseneiern gefütterter Kernbeißer starb unter denselben Erscheinungen.

### Interessantes über meine Schamadrossel.

Von H. Voigt's.

(Nachdruck verboten.)

Im Juni d. J. erwarb ich aus einer größeren zoologischen Handlung aus der Umgebung Hamburgs eine indische Schamadrossel. Bei ihrer Ankunft in meinem Heim hatte ich ihr in einem geräumigen Schamakäfig zunächst einen Platz direkt am Fenster angewiesen. Dieser Platz schien ihr jedoch nicht zu behagen, denn sie zeigte dort stete Unruhe und konnte infolgedessen ihren Gesang nicht so recht zur Geltung bringen. Deshalb bekam sie einen Platz an einer etwas vom Fenster abgelegenen Wand in etwa 1,90 m Höhe. Hier wurde ihr Benehmen sichtlich ruhiger, und sie kargte aus Dankbarkeit nun auch nicht mehr mit ihrem Gesange. Bei dem Empfang der Schama war ihr Schwanz verstoßen; er hatte etwa nur die Hälfte seiner regelrechten Länge. Nachdem das Tier mehr zur Ruhe gekommen war, gewahrte ich, daß es den linken Fuß nur ungern aufsetzte und fast immer eingezogen hatte, und machte dabei zu meinem nicht geringen Schrecken die Wahrnehmung, daß das linke Fußgelenk eine kleine, kugelförmige Geschwulst zeigte. Auf Anraten eines Bekannten machte ich mehreremale Pinselungen mit verdünnter Höllensteinlösung; jedoch zeitigte diese Behandlung keinen Erfolg. Mir tat das Tierchen, welches durch das Ergreifen immer stark beunruhigt wurde und augenscheinlich mehr oder weniger heftige Schmerzen durch die Pinselungen erlitt, recht herzlich leid. Ich war vollständig ratlos. Durch eine Annonce in einem Fachblatte auf die uneigennützigste Behandlung kranker Vögel seitens des Arztes Herrn Dr. W. Otto aufmerksam gemacht, schrieb ich an diesen unter Klarlegung des Krankheitsbildes. Herr Dr. W. Otto schrieb mir alsbald in liebenswürdiger Weise, daß meine Schama echte Gicht habe und meine Behandlungsweise grober Unsinn sei. Die Gichterscheinung sei die Folge falscher Fütterung; wenn ich das Tier retten wolle, so müsse ich reine Insektennahrung, als da sind: Ameiseneier, Spinnen, kleine Schnecken, Regenwürmer, kleine Heuschrecken, Fliegen, Maikäferschrot usw. füttern. Nebenher solle ich der Schama täglich dreimal eine Messerspitze



eines homöopathischen Pulvers — Silicea D 6 — ins Trinkwasser mischen. Diesem dringenden Anraten leistete ich natürlich sofort Folge und sah zu meiner Freude recht bald einen schönen Erfolg. Schon einige Wochen später setzte der Vogel seinen kranken Fuß wie den gesunden auf. Die Gichtgeschwulst ist nunmehr fast ganz gewichen. Im Herbst trat meine Schama in die Mauser. Ich gab ihr, um den Federwechsel zu unterstützen, täglich eine Messerspitze Natrum mur. (Dr. W. Otto, Die Schamadrossel) ins Trinkwasser. Der Erfolg war überraschend. Sie sang sogar während der Mauser fleißig und ihr Gefieder erneuerte sich in kurzer Zeit. Auch ihre Schwanzfedern zeigen jetzt ihre normale Länge. Noch eine kleine Operation war ich gezwungen an ihr vorzunehmen. Der Oberschnabel war um etwa 10 mm über den unteren hinausgewachsen, so daß das Futter aus diesem Grunde nie ganz verzehrt werden konnte. Mit einer scharfen Schere entfernte ich leicht diese dem Vogel so lästige Wucherung.



Trauervogel  
3/4 nat. Gr.  
(f. S. 390).

Nun ist meine Schama ein Prachtvogel geworden und ich möchte sie um keinen Preis missen.

Zum Schluß möchte ich noch kurz etwas über ihren Gesang hinzufügen. Sie singt fleißig vom Anbruch des Tages bis zur Dämmerung hin, jedoch seltener bei Licht. Ihr Gesang ist auch für ein kleines Zimmer nicht zu laut, jedoch von vollendeter Schönheit und steter Abwechslung. Zwischendurch bringt sie das Gackern einer Henne in großer Naturtreue und herrliche Imitationen mir unbekannter Vogelgesänge. Hinter meinem Fenster zanken sich täglich eine Bande von Spazern, deren Gezänke sie zu meinem Gaudium sich ebenfalls zu eigen gemacht hat. Es hört sich genau so an, als wenn eine Horde Spazern sich um ein Stück Brot zankten. Das Bataillonssignal und unseren Familienpiff, welche beiden Signale ich ihr häufig vorflötete, ahmt sie vorzüglich nach. Im weiteren singt sie noch die Strophe: „Draußen vor der Kirchentüre“ aus Tief-land, die sie wohl gelegentlich von mir gehört hat.

Dann bringt sie eine Tour, die sich anhört wie: „Flavori, flavori, flavori“. Mir kommt es immer wie Dankbarkeit seitens meiner Schama vor, wenn sie zwischen ihrem Wildgesang jene vertrauten Klänge zu Gehör bringt.

Ein Bekannter von mir, welcher sehr viele Vögel pflegt, z. B. Nachtigall, Sprosser, Rot- und Blaukehlchen, verschiedene einheimische und fremde Drosseln, Würger, Körnerfresser, Groten usw. sagte mir einmal, wenn er genötigt wäre, alle seine Vögel aufzugeben, eine Schama würde er unbedingt behalten.

Er hat recht!

### Eine einfache Methode, Sprunghölzer mit einem zweckmäßigen Überzuge zu versehen.

Von Dr. D. P. Wien.

(Nachdruck verboten.)

Es ist eine bekannte Tatsache, daß manche unserer edelsten Sänger, wie Sprosser und Nachtigall sehr häufig an sogenannten Fußgeschwüren erkranken, die das Wohlbefinden unserer Lieblinge derart beeinträchtigen, daß wir leider vergeblich auf den Ausbruch des herrlichen Schlages, des Lohnes unserer sorgsamten Pflege, warten müssen. Andererseits führen diese Geschwüre nicht selten den Verlust einer Zehe herbei. Der Grund für die Entstehung dieser Erkrankung liegt in dem wiederholten und gleichmäßigen Anschlag des Fußes und seiner Teile gegen das harte Sprungholz beim gleichmäßigen und eintönigen Sprunge, wie ihn das Käfigleben bedingt, so daß leicht oberflächliche Verletzungen entstehen, die unter dem Hinzutreten von Infektionen, zu denen selbst bei größter Reinlichkeit im Käfige reichlich Gelegenheit gegeben ist, zu eiternden Geschwüren werden, deren Heilung nur durch Verhütung neuerlicher Schädigungen und kunstgerechte Behandlung (Nuzungen mit Höllenstein, Waschungen und Bäder mit antiseptisch wirkenden Lösungen) usw. erst nach längerer Zeit möglich ist. Der Gedanke, dieser Gefahr vorzubeugen, beschäftigte schon seit langem die Vogelfreunde und gab zu mancherlei Vorschlägen Anlaß, die wohl allen Vogelfreunden bekannt sind. Ich verweise nur auf die Konstruktion elastischer Sprunghölzer, die jedoch nach den Erfahrungen hervorragender Vogelwirte die Entstehung der Fußgeschwüre nicht verhindern. Als bestes Mittel hat sich bisher noch immer der weiche Überzug der Sprunghölzer bewährt, wie ihn die meisten Vogelfreunde durch Überziehen der Sprunghölzer mit weichem Leder oder Tuch herstellen. Schon seit vielen Jahren mit der Pflege einheimischer Singvögel beschäftigt, habe ich eine Modifikation des weichen Überzuges angewendet, die sich mir seit längerer Zeit vorzüglich bewährt hat. Ich will nur nebenbei bemerken, daß ich schon viel früher aus Gründen der

Reinlichkeit und zur Verminderung oberflächlicher Verletzungen der Füße unserer Pfleglinge von der Verwendung des Flußsandtes als Bodenbelag des Käfiges von Weichspeffern abgekommen bin und nur dickes, graues Böschpapier, das täglich erneuert wird, verwende. Zur Herstellung meines Überzuges benötigt man einer Rolle 4 cm breiten Heftpflasters (am besten Leukoplast oder Dermoplast), eines Stückchen Leinenstoffs und einer Schere. Vom Heftpflaster schneidet man sich Streifen von der Länge der Sprunghölzer, vom Leinenstoff gleichlange, jedoch einen 2 cm schmälere Streifen. Man legt nun den Heftpflasterstreifen mit der Klebseite nach oben auf eine ebene Unterlage, den Streifen Leinwand auf die Längsmittte des Heftpflasterstreifens und darauf das Sprungholz mit der im Käfig nach oben kommenden Seite. Nun schlägt man das Heftpflaster von beiden Seiten herum, streicht es leicht fest und der sauber aussehende glatte Überzug ist fertig. Der Überzug hat mannigfache Vorteile gegenüber den bisher gebräuchlichen; man erspart sich das langweilige Übernähen, er nimmt keine Feuchtigkeit an und hat eine ziemlich glatte Oberfläche, an der Schmutz nicht leicht haftet. Das innen steckende Sprungholz bleibt vollständig rein und wenn man den Überzug erneuern will, was wohl jeder sorgsame Vogelwirt bei der regelmäßig wiederkehrenden Reinigung der Käfige vornehmen wird, so schneidet man ihn der Länge nach mit einem scharfen Messer auf und zieht ihn sodann leicht ab.

Die Sorge, daß sich unter dem Überzuge leicht Milben ansiedeln könnten, kann nur für lässige Vogelpfleger Geltung haben, denn bei regelmäßiger gründlicher Reinigung der Käfige gibt es keine Milben.

### Aus der Voliere.

Von einem langjährigen Vogelliebhaber.

(Fortsetzung.)

(Nachdruck verboten.)

#### Wüstengimpel — *Erythrospiza githagina* (Lichtl.).

Im Herbst des Jahres 1909 erhielt ich mal wieder ein Paar Wüstengimpel, die damals von Götz, Neu-Ulm, auf den Markt gebracht wurden; vorwiegend waren es noch junge Vögel. Die meinigen sah ich lange für zwei Männchen an, weil sie durchaus übereinstimmend gefärbt waren und beide auch später dasselbe Liebespiel zeigten. In großer Erregung liefen sie am Boden umeinander mit gesträubten Kopffedern und eifrigem Kopfnicken, beide ihre schrille Stimmen hören lassend. Mitunter balzten sie so miteinander, daß die Federn stoben. Übrigens war diese Balz sehr possierlich anzusehen, häufig führten sie auch solche Balz mit anderen Vögeln auf, waren überhaupt in dieser Erregung gar nicht friedlich, sie tobten überall umher und machten sodann während dieser Zeit viel Störung. Beide Vögel ließen die Töne, einer Kindertrompete ähnlich, hören, der eine allerdings häufiger und kräftiger als der andere. Nun beobachtete ich aber, wie die bis dahin gleichgefärbten aschgrauen Vögel sich veränderten. Der eine wurde heller reingrau mit starkem rötlichen Ton, besonders am Bürzel und der Unterseite. Der blaß wachsgelbliche Schnabel wurde lebhafter rot, doch nicht korallenrot, wie bei früheren Männchen, die ich lebend hielt. Das Weibchen behielt die dunklere aschgraue,

ins Isabellgraubräunliche ziehende Farbe, es erhielt aber an der helleren weißgrauen Unterseite auch einen deutlichen rosigen Hauch. Flügel- und Schwanzfedern wurden rosig gefärbt. Der Schnabel wurde orangegelblich. Nun war ich nicht länger im Zweifel, daß ich ein Paar vor mir hatte, und eines Tages fand ich denn auch ein Nest am Erdboden hinter dem hohen Schilf an einer Seitenwand der Voliere. Das Nest war zwischen Moos und Heu ganz gut versteckt, in Form schön rund und von kleinen Halmen und Fasern gebaut; die Mulde mit weichen Federn belegt. Im Nest lag ein Ei, dem ein zweites und drittes folgte. Vom ersten Ei an begann die Bebrütung vom Weibchen allein. Das Männchen nahm daran nicht teil, jedenfalls sah ich dasselbe nie am Neste oder in der nächsten Nähe desselben. Es hielt sich vielmehr nur, wie beide Vögel es vor der Erregung gegen die Nistzeit hin getan, in dem obersten Geäst der Voliere auf. Das Weibchen brütete sehr fest, man konnte es ganz nahe beobachten, ohne daß es dadurch seine Eier verließ; dies geschah nur, um zu fressen und zu trinken. Dann kam aber auch das Männchen herab und umtänzelte sein Weibchen, das es aus dem Kropf fütterte. Bei solcher Gelegenheit konnte ich auch wiederholt die Paarung beobachten. Nach einigem Singen und Kopfnicken, Flügelrütteln und Umtänzeln hob sich das Männchen in Verckenweise flügelrüttelnd mit fächerförmig gespreiztem Schwanz in die Höhe, wobei es aus voller Kehle sang, bis sich plötzlich und schnell die Paarung vollzog. Meistens geschah dies am Erdboden, oder auf einem niedrigen Futterbrett. Da das Nest gut versteckt war und von keinem Vogel gestört wurde, und das Weibchen gut und fest brütete, hoffte ich schon auf einen Erfolg und hatte dementsprechend schon für das Aufzuchtfutter Sorge, da beobachtete ich zu meinem Leid eines Morgens — es war Mitte März 1910 —, daß der Vogel nicht auf seinem Nest, wie üblich, lag. Das Weibchen saß nur dick und trüb mit dem Männchen oben auf den hohen Zweigen. Ich war nicht im Zweifel, daß der Wüstengimpel krank war, und konnte auch feststellen, daß es sich jedenfalls nicht um Legenot handelte. Bereits gegen Mittag war er tot, ohne daß es mir gelang, ausfindig zu machen, was da passiert sei. Außerlich war nichts zu sehen. Die Brut war somit verloren gegangen. Das Männchen schien sich aber schnell zu trösten und legte wieder ein rühriges Benehmen an. Die Balz habe ich später nie gesehen, auch nicht mit anderen Vögeln. Außer dem Umtänzeln hielt es sich auf Witwenart schwebend über den Vögeln, was dieselben meistens sehr ängstigte. Die Eier waren auf matt blaugrünem Grund schön rotbraun gepunktet und gefleckt, besonders am stumpfen Ende. Ich messe Länge 20 mm, Höhe 14 mm.

In der Natur suchen die Wüstengimpel öde, sandige und steinige Gegenden auf; im Gefangenleben bringen sie die wenigste Zeit auf dem Boden zu, sondern suchen vielmehr möglichst hoch ihren Ruheplatz, Tag wie Nacht. So war es vormals in meinem Vogelhause und jetzt auch in der Voliere. Sie laufen schnell am Erdboden, selten sieht man sie auf Spazierweise hüpfen. Es sind sehr gewandte Flieger, was schon die langen, spitzen Flügel sagen, und im Gezweig laufen und springen sie eben so ge-

schießt wie andere Vögel. Sie setzen sich aber nur auf etwas wagerechte Zweige, die auch nicht allzu dünn sein dürfen, weil sie dieselben nie mit den Zehen und Krallen umfassen. Auf schrägem Geäst können sie sich nicht festhalten, das sah ich wiederholt. Der Wüstengimpel ist ein eigenartiger und netter Stubenvogel. Seine Heimat ist der Nordosten Afrikas. In einigen Gegenden gibt es Vögel mit stark korallenroten Schnäbeln, in anderen Gegenden haben die Wüstengimpel nur blasse, rote Schnäbel.

#### Indigofink — *Passerina cyanea* Sel.

Dieser vormals auf dem Vogelmarkt so gemeine Vogel verschwand, wie so viele andere schöne und begehrte Stubenvögel, mit dem Ausfuhrverbot der Vereinigten Staaten von Nordamerika. In den darauffolgenden etwa 15 Jahren ließen sich keine Indigofinken mehr sehen. Erfreulicherweise ist in den letzten Jahren eine Veränderung hierin eingetreten, indem sowohl August Fockelmann, Hamburg, wie Götz, Neu-Ulm, wieder diese Vögel auf den Markt brachten, soweit ich weiß, jedoch nur in Männchen. Auch der noch schönere Verwandte, der Papstfink, wurde von letztgenannten Händlern in einigen Stücken importiert. Beide Arten gelangten aber nicht den gewöhnlichen Weg über Newyork nach Europa, sondern von Mexiko über das Stille Meer. Trotz der sehr weiten Reise sind diese Importe gelungen, aber die Vögel sind dabei auch sehr teuer geworden, etwa 20—30 Mark das Stück.

Im ganzen erhielt ich selbst von Indigofinken drei Männchen, alle kräftige, gesunde und schön verfärbte Vögel, die fleißig ihr kleines Lied hören lassen. Leider muß ich von ihnen allen sagen, daß sie sehr neckisch und mutwillig gegen andere, besonders die kleinsten Vögel, auftreten. Nicht, daß sie sie verfolgen oder heißen, dagegen die absonderliche Gewohnheit haben, andern Vögeln die Schwung- oder Schwanzfedern auszureißen. Oft reißen sie den kleinen Amsel den ganzen Schwanz aus. Sie führen dies in sehr raffinierter Weise aus. Von unten ab stiegen sie gegen einen höher sitzenden Vogel und, sich im Fluge haltend, packen sie mit dem Schnabel den Vogel in den Schwanz und ziehen ihn rückwärts und abwärts, bis sie die Schwanzfedern im Schnabel behalten. Ehe ich diesen Vorgang feststellte, wunderte es mich sehr, daß sich stets mehr und mehr Vögel ohne Schwänze zeigten. Lange dauerte es, ehe es mir gelang, den Missetäter auf die Spur zu kommen, allerdings hatte ich Verdacht auf die Indigofinken und die größeren Weber. Da sah ich endlich die erstgenannten das Manöver ausführen, weshalb ich

zwei Männchen vertauschte und nur das friedlichste dritte Männchen behielt. Ähnliches Benehmen ist mir auch von andern Liebhabern berichtet worden; man zeige daher Vorsicht mit Indigofinken, man muß sie genau überwachen. Eine Beschreibung des Gefieders ist wohl kaum nötig; daß die Vögel nur im Sommer blau sind, im Winter dagegen unscheinbar braungrau, jedoch mit einigen blauen Federn am Bauch und Flügel, dürfte ebenfalls der Mehrzahl der Leser dieser Zeitschrift bekannt sein. Dagegen kann ich den Behauptungen einiger älterer Autoren (übrigens auch Dr. K. Ruß'), daß der Papstfink, ähnlich wie der Indigofink, im Winter seine bunte Farbe verliert, nicht beistimmen. Ich habe jedenfalls nie solches erlebt bei den vielen Papstfinken, die ich vormals lebend hielt, wie auch nicht bei dem früher besprochenen alten



Chinesische Grünfingel,  $\frac{1}{2}$  nat. Gr. (f. S. 380).

Papstfink, den ich sechzehn Jahre gekäfigt und bis vor kurzem hier noch hatte. Dagegen erhalten die ultramarinblauen Kopffedern und die schönen roten Federn am Bürzel und der Unterseite seine fahle graubräunliche Säume, die sich nur in nächster Nähe erblicken lassen, wohl aber die Lebhaftigkeit der genannten Farben im ganzen etwas vermindern. Von einem Grauerwerden kann dabei aber keine Rede sein. Gegen Frühjahr stoßen sich die graulichen Federstippen ab.

Als Zuchtvögel haben sich Indigofink wie Papstfink immer wenig bewährt, dagegen lassen sich leichter Mischlinge mit Kanarienvögeln erzielen. An

anderer Stelle dieser Arbeit habe ich auch die interessante Mischlingszucht zwischen Indigofink-Männchen und Papstfink-Weibchen erwähnt, worüber seinerzeit in dieser Zeitschrift von den Züchtern berichtet wurde.

(Fortsetzung folgt.)

#### Ein Wintergast.

Von E. Seeger, Kiel.

(Nachdruck verboten.)

Himmelshochschwere . . .!“ „Mann, fluche nicht so gotteslästerlich! Sieh ihn Dir doch wenigstens mal an . . .!“ „Ach was, mein Haus ist doch kein zoologischer Garten . . .!“ „Aber er sieht ja so schrecklich ullig aus, der Mann hat ihn unter'm Arm, vorn streckt er den Kopf mit dem langen Schnabel vor, hinten streckt er die zwei roten, langen Beine geradeaus — und kosten tut er nicht 'nen Pfennig, der Mann ist ja froh, wenn wir ihn aus Gnade und Barmherzigkeit nehmen, weil er ihn nicht noch diesen Winter durchfüttern will . . . laß ihn uns doch behalten!“ „Sage mal, Gattin, teure, hast Du wirklich die Absicht, Dir hier so „bei klein“ 'ne lüttele Menagerie zuzulegen? Zwei Hunde hätten wir schon,

dazu ein oder anderthalb Duzend Vögel, einen Star . . ." — "Aber der gehört doch mit zu den Vögeln!" — " . . . Schlangen, Eidechsen, Schildkröten en masse, einen Laubfrosch, vorläufig erst zwei weiße Mäuse . . ." — "und alle Fenster voll Kästchen, und wem gehören die wohl? Wo so viel ist, kann doch auch der Storch noch unterkommen . . . denke doch, der Mann will ihn sonst erschießen . . ."

Und der Storch blieb und bezog einen alten Hühnerstall, denn die Herbstabende waren bereits recht kühl. Natürlich mußte am andern Morgen die ganze Familie dem Iover des Storches beizohnen. Gravitätisch stolzierte dieser aus seinem Stall und unternahm sogleich sehr selbstverständlich einen Orientierungsbummel durch Hof und Garten. Ein kleiner Teich in der Mitte des letzteren schien ihm eine freudige Überraschung zu bereiten, denn sofort stellte er sich hinein und begann, die zahlreichen Frösche aufzustoßern. Schön sah es freilich nicht aus, wie er sich die Frösche zum déjeuner zurecht machte. Das arme Fröschlein wurde mit dem Schnabel gezwickt und gezwackt, lang gezogen, breit gedrückt, bis es endlich nichts war als ein langes, schlüpfriges, gallertartiges „Etwas“. Aber stimmungsvoll machte sich der Storch, wenn er nach beendeter Mahlzeit auf einem Bein im Teiche stand, unter den überhängenden Zweigen einer Weide, umgrünt von hohen Farrenkrautbüschen und den breiten, glänzenden Blättern der Schwertlilien. Bis jetzt war er nun einfach „der Storch“, aber ewig konnte er doch nicht namenlos in der Welt herumlaufen! So wurde denn eines Tages zum Jubel der Kinder mit Schokolade und Kuchen „Storchentausch“ abgehalten, wobei der Storch, wie alle Täuschlinge, nichts vom Tausschmaus abbekam, dafür aber einen extra servierten Dorsch erhielt. In der Geschwindigkeit waren wir auf den gewiß nicht seltenen Namen „Hans“ verfallen — wärs ein Kabe gewesen, hätte er wenigstens Hugin oder Munin heißen können, aber bei den alten, nordischen Göttern scheint der Storch noch keine Rolle gespielt zu haben! —

Es war nun soweit ganz nett und sehr vergnüglich, einen Storch als Haustier zu besitzen. Er lief hinter uns her, wie ein Hund und fing geschickt die Fische auf, die man ihm zuwarf. Appetit hatte er leider viel zu viel! Auf Vorrat gesuchte Frösche waren in drei Tagen aufgefressen. Die Fischfrau steckte ihr freundlichstes Gesicht auf, denn wir mußten mehr als sonst Fische essen, damit „Hans“ die Eingeweide bekommen konnte. Also gab es Fisch auf alle nur möglichen Arten! Gab's grüne Heringe, war Storchenhans fein heraus. Aber dann wurde es ernstlich Winter. Frösche gab es längst nicht mehr, die paar Mäuse, die man ab und zu fing, machten den Kohl auch nicht fett, und am Ende streifte auch der Hausherr ob der vielen Fischgerichte. Außerdem machte das Fischkaufen für den Storch ein großes Loch in die Wirtschaftskasse — wenn das so weiter ging, konnte man wegen Storchenhans noch um Erhöhung des Wirtschaftsgeldes einkommen!

Not macht erfinderisch. Ich probierte es mit roher, in Streifen geschnittener Schweineschwarte, und siehe da, mein „Hans“ nahm sie mit Freuden. Da der Schlachter die für ihn unbrauchbaren Stücke gern

abgab, wurden sie für den Storch die Hauptnahrung, wenn er auch nebenbei den Küchenabfall noch einer gründlichen Musterung unterzog.

Hans hatte aber, wie fast jeder Vogel, seine bestimmten Sympathien und ebenso seine Antipathien! Ich war ihm entschieden am sympathischsten, aber ich bildete mir nichts darauf ein, denn bei ihm ging die Liebe durch den Magen, und er wußte ganz genau, daß ich ihn nicht umsonst vor dem Küchenfenster betteln ließ. Mit unserm großen Hunde vertrug er sich, d. h. sie waren sich gegenseitig „lust“. Nach einem gewaltigen Zusammenstoß, bei dem ich meines Hundes Augen schützte, wurde dieser Zustand der „Schnuppigkeit“ hergestellt. Anders mit dem Dackel. Das war und blieb ein regelrechter Kleinkrieg, bei dem nie zu konstatieren war, wer nun eigentlich wieder das „Karnickel“, das angefangen hatte, gewesen war! Die schlimmsten Feinde „Hansens“ waren aber die Matrosen, die zum Photographieren über den Hof ins Atelier gingen. Sie konnten es nicht lassen, ihn zu necken, und jedesmal wurde Hans wütend und ging, Flügelschläge und Schnabelhiebe austeilend, auf sie los. Einige Male biß er die Blaujacken auch tüchtig in den Finger, und schließlich ließ er kaum einen von ihnen noch über den Hof!

Ferner wurde er sehr böse, wenn das Mädchen an der Pumpe Wasser holen wollte. Langsam aber sicher gewöhnte ich ihm diese Untugend ab, indem er je nach Verhalten Lohn oder Strafe empfing! Auch ein Storch läßt sich erziehen!

Als das Frühjahr kam, lag öfters Wäsche zum Bleichen fein säuberlich ausgebreitet auf dem Rasen des Gartens. Da kam Hans an — direkt aus dem Teich, wo er ein vorwitziges Fröschlein gefischt — und breibeinig stellt er sich gerade auf mein bestes Gesellschaftstafeluch! Vom Fenster aus sah ich die Bescheerung: „Anna, jagen Sie schnell den Storch von der Wäsche fort, er macht ja alles schmutzig!“ Aber Anna war 'ne „Bangbür“ und traute sich nicht. „So nehmen Sie doch einen Besenstiel!“ Aber Hans, wenig geneigt, das Feld zu räumen, warf erst mit dem Schnabel kunterbunt alle Wäschestücke durcheinander, dann drang er in drohender Haltung auf die fliehende Anna ein.

Was half es, ich mußte meine übel zugerichtete Wäsche selber aufsammeln, und wie sah die aus! Die genauen Abdrücke von Hansens schlammigen Beinen prangten darauf, nicht zu gedenken der anderen lieblichen Angedenken, die er darauf zurückgelassen hatte! Alles Schimpfen und Jammern half nichts, die ganze Geschichte mußte noch einmal ins Waschfaß!

Seit einiger Zeit hatte Hans sich einen hohen Reishighausen, der ihm vielleicht eine dunkle Ähnlichkeit mit einem Storchneß vortäuschen mochte, als Lieblingsplatz erkoren. Auf ihm stand er selbstbewußt, warf den Kopf hintenüber und klapperte laut seine Frühlingsgefühle in die lauer werdende Luft. Auch fing er an, die Schwingen zu probieren, und eines Tages empfahl er sich, ungeachtet unserer Zurufe.

Ungefähr vierzehn Tage mochten vergangen sein, da sehe ich zufällig auf dem Rasenplatz vor dem Hause einen Storch. Ich eilte hinunter, rief ihn — richtig war es der Hans! Er kam mit der gewohnten edlen Dreistigkeit auf mich zu, als ich zu meinem



Erstaunen sah, daß er nicht alleine war, sondern einen zweiten Storch mitgebracht hatte, der schüchtern abseits stehend, verwundert auf den Wagehals blickte, der sich so dicht an den Menschen heranwagte! Offenbar war es Hansens bessere Hälfte, die er mitbrachte und mir zum Lohn für die gute Pflege vorstellen wollte! Denn bevor er mit ihr davonflog, klapperte er etwas, aus dem ich ganz deutlich heraushörte:

„Als Vermählte empfehlen sich  
Hans Storch  
und Frau, geb. Langbein.“

**Kleine Mitteilungen.**

Der Sperling als erfolgreicher Vertilger des gefährlichsten Völl-Weevil-Käfers. Der viel verachtete Sperling scheint nun doch ein recht nützlicher Vogel zu sein. Den Angaben eines Baumwollpflanzers zufolge ist nämlich festgestellt worden, daß es ihm hauptsächlich zu verdanken ist, daß der Völl-Weevil, der Käfer, welcher an den Baumwollstäuben so viel Schaden angerichtet hat, in den letzten zwölf Monaten in Texas fast ganz verschwunden ist. Die Sperlinge haben sich infolge der Nahrung, welche der Völl-Weevil ihnen gewährt, ganz enorm vermehrt. Sie ziehen diesem Käfer ostwärts nach, und es scheint, daß damit eine Frage glücklich gelöst ist, mit welcher man sich seit Jahren in den Baumwollstaaten beschäftigt hat. In Texas hat die Baumwolle dieses Jahr weniger unter den Verheerungen durch Völl-Weevil zu leiden gehabt, als zu irgendeiner Zeit, seitdem dieser Käfer zuerst aufgetaucht ist, und man schreibt dies einzig und allein dem Sperling zu, welcher ihn unnachlässig verfolgt.

(Erläuterndes Textblatt.)

Verwendung des Weihnachtsbaumes als Futterbaum für freilebende Vögel. In der „Gefiederten Welt“ ist in letzter Zeit viel über Fütterungsvorrichtungen geschrieben worden; im Anschluß daran möchte ich auf die Verwendbarkeit des Christbaumes zur Winterfütterung hinweisen. Man kann ihn sehr gut in ein Futtermagazin umwandeln. Man muß nur eine Futtermischung wählen, die Weich- und Körnerfressern gleich gut mündet. Diese Mischung kann man in den meisten größeren Städten unter dem Namen „Futterstein“ haben; diesen erhitzt man in einer Pfanne, bis er flüssig wird, und schüttet ihn dann über die Tanne. Wenn man die Futtersteine nicht fertig haben kann, so muß man sie sich eben herstellen. Dieses ist sehr leicht, man nimmt: 75 Gramm trockenes, gemahlenes Brot, 50 Gramm trockenes, gemahlenes Fleisch, 100 Gramm Haas, 50 Gramm Mohr, 50 Gramm Mohnmehl, 50 Gramm Hirse, 50 Gramm R. Bohnen, 50 Gramm Glanzsaat, 200 Gramm Hafer, 100 Gramm Holunderbeeren, 75 Gramm Vogelbeeren (rote), 100 Gramm Sonnenblumenkerne, 50 Gramm Ameisenener. Insgesamt: 1000 Gramm Futter. Dazu gebe man noch 1000 Gramm Fett (Rinder-, Hammel- oder Pferdetalg). Der Talg wird in einem Topfe bis zum Flüssigwerden erhitzt, und dann das Futter hineingeschüttet. Dann vermischt man beide Teile gut und schüttet alles, so heiß wie möglich, auf die Zweige. Der „Futterbaum“ verhindert, daß das Futter naß wird oder leicht verdirbt, und er gibt den Vögeln auch den Fettgehalt, den sie unbedingt haben müssen. Dann sind weiter die Tiere vor dem Baume nicht so ängstlich, wie vor sonstigen Futtereinrichtungen. Wer einmal den Weihnachtsbaum so hergerichtet hat, wird später, wenn der Baum dürr und häßlich geworden ist, sicher immer zu einer anderen Tanne greifen und sie benutzen und sich und den Seinigen große Freude bereiten. K. A. Kumlner.

Rotkehlchen frißt Stücke von Eicheln. Gestern am 30. November war ich auf Hügel in Essen und hatte die Gelegenheit, die Fasanerie des Herrn Krupp v. Bohlen-Halbach zu besichtigen. Ich zerschchnitt einige Eicheln, um damit die zahmen Fasane zu füttern. Da flog ein Rotkehlchen herzu und würgte ein Stück der Eicheln nach dem andern herunter, bis der Kropf gefüllt war. Das Wetter war milde und ohne Schnee, viele Rotkehlchen sangen im Geiräuch, deshalb war Futtermangel ausgeschlossen. Dieses sonderbare Futter für einen Insektenvogel war mir unerklärlich. Vielleicht war es

Futterneid oder eine Täuschung, da die Fasane auch zuweilen mit Fleisch usw. gefüttert werden. Der Geschmack, so sollte man doch annehmen, müßte das Tier eines Besseren belehren. Der Vogel saß nur einige Schritte von mir entfernt, ein Irrtum also ausgeschlossen. Franz Fuchs.

Über das Alter der Vögel las ich neulich einige interessante Mitteilungen: Die Singvögel erreichen ein Alter von 8 bis 18 Jahren, vorausgesetzt, daß sie in der Freiheit leben. In der Gefangenschaft sterben sie viel schneller. (?) Die Primadonna der gefiederten Sänger, die Nachtigall, erfreut sich nur einer verhältnismäßig kurzen Lebensdauer und wird in der Gefangenschaft höchstens 9—10 Jahre alt; die Amsel bringt es dagegen bis zu 15 Jahren, und die bei uns gezüchteten Kanarienvögel leben 12—15 Jahre, während sie in ihrer Heimat, auf den kanarischen Inseln, bedeutend älter werden. Ein sehr hohes Alter ist dem Kuckuck beschieden, und auch von den Raben wird berichtet, daß sie recht lange, bis zu hundert Jahren leben. Das gleiche soll bei den Papageien zutreffen. Die Eltern dagegen erreichen in der Freiheit ein Alter von 40 und mehr Jahren und sterben in der Gefangenschaft schon mit 20—25 Jahren. Von dem Hausgeflügel haben die Gänse die Amortisation auf ein sehr hohes Alter, aber nur wenigen ist es vergönnt, sich lange des Lebens zu freuen, da sie meist in ihrer Jugend geschlachtet werden. Der Haushahn kann 15—20 Jahre sein Kiferiki erschallen lassen, und die Tauben können bis zu 10 Jahren leben. See- und Sumpfvögel haben eine Lebenszeit, welche die mehrerer menschlicher Generationen überdauert, und von den Falken berichtet Knauer in seinem „Naturhistoriker“, daß er ein Mitglied dieser Familie kennen lernte, das ein Alter von 162 Jahren zu verzeichnen hatte. Auch Geier und Adler leben sehr lange. Ein weißköpfiger Geier, welcher im Jahre 1706 eingefangen wurde, endete 1824 im Vogelhaus des kaiserlichen Lustschlosses zu Schönbrunn bei Wien und brachte sonach 118 Jahre in der Gefangenschaft zu. Das höchste Alter aber von allen Vögeln erreicht der Schwan, von dem behauptet wird, daß er bis zu 300 Jahren leben könne. Karl Zehl, Mannheim.

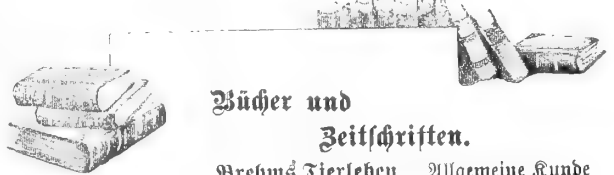

**Bücher und Zeitschriften.**

Drehms Tierleben. Allgemeine Kunde des Tierreichs. 13 Bände. Mit über 2000 Abbildungen im Text und auf mehr als 500 Tafeln in Farbendruck, Kupferätzung und Holzschnitt sowie 13 Karten. Biete, vollständig neu bearbeitete Auflage, herausgegeben von Prof. Dr. Otto zur Straffen. Band VIII: Die Vögel. Neubearbeitet von William Marshall, vollendet von F. Hempelmann und O. zur Straffen. Dritter Teil. Mit 85 Abbildungen im Text und 40 Tafeln. In Halbleder gebunden 12 Mark.

„Zur Freude aller, die guten populär-wissenschaftlichen Werken einen ordentlichen Platz in ihrer Bücherei eingeräumt haben, ist ein weiterer Band des neuen „Drehm“ erschienen. Wenn wir sagen, daß darin zunächst die Papageien behandelt sind, so ist bezüglich des Inhalts dieses Kapitels nichts hinzuzufügen. Anders bei den „Rafenvögeln“, die drei Viertel des Bandes füllen. Die Blauroke, einer der schönsten unserer einheimischen Vögel, ist wohl vielen bekannt, wenn auch ihr Name Wandelträhre bezüglich ihrer Stellung im System der Vogelwelt irreführt. Eisvögel, Bienenfresser und Hopfe sind ihre nächsten Verwandten; aber auch die ganze Sippe der Eulen gehört hierher; ferner die Seglervögel, unter denen der jagende Turmschwalbe, unser schnellster Vogel ist, während die die ehbaren Vogelnester bauende Salangane in gewisser Beziehung vielleicht der interessanteste Vogel überhaupt genannt werden kann. Den „Schmetterlingen unter den Vögeln“, den „geflügelten Edelsteinen“: den Kolibri, ist ein breiter Raum gewährt. Mäusenögel und Nageschnäbler folgen; die Spechtvögel, scheinbar so verschiedene Tiere wie Pfefferfresser und echte Spechte in sich vereinigen, beschließen den Band. Dem farbenfrohen Künstler war also weiter Spielraum zur



Schaffung bunter Bilder gegeben, und herrliche Farbentafeln — fast alle von W. Kühnerts Meisterhand, daneben eine vorzügliche Spechttafel von Heubach-München — schmücken demgemäß auch diesen Band. Unter den Tafeln nach Photographien möchten wir dem Blatt mit verschiedenen Bildern des Waldtauzes, des Bittuofen im Gesichtsausdruck oder sagen wir lieber im Gesichterschneiden, den Preis zuerkennen.“

## Patentschau

Vom Verbands-Patentbureau  
O. KRUEGER & Co., DRESDEN, Schloßstr. 2.  
Abschriften billigst. Auskünfte frei.

### Gebrauchsmuster:

- Kl. 45 h. 457755. Selbsttätig sich öffnender Futterkasten für Vögel. Hygerl & Co., Weiterod, Schwed. Ang. 15./2. 11.  
Kl. 45 h. 457800. Geschweißter Blechrohrkäfig mit eingedrücktem Dach. Willy Peuckert, Berlin. Ang. 4./3. 11.  
Kl. 45 h. 458106. Vorrichtung zum Reinigen von Vogelfutter. Reinhold Weber, Waltershausen i. Th. Ang. 28./2. 11.  
Kl. 45 h. 458023. Futterklappenverschluss. Joh. Henkenstieffen, Geestemünde. Ang. 28./2. 11.  
Kl. 45 h. 458274. Futterkasten. Herbert Puck, Wisch b. Schönberg, Holst. Ang. 1./3. 11.

### Angemeldetetes österreichisches Patent:

- Kl. 45 e. A 4202—11 Inhalationsapparat für Singvögel mit einem zur Aufnahme des Vogels bzw. Vogelbauer dienenden Behälter, welchem abgekühlte Dämpfe kontinuierlich zugeführt werden. Rud. Troch, K. f. Rechnungsrat, Wien. Ang. 13./5. 11.

## Vom Vogelmarkt.

Von seltener auf den Vogelmarkt kommenden Vögeln werden angeboten:

- Charles van Breda, Antwerpen (Belgien), rue Reyniers 40: Großer Bazapapagei, 1,1 Rosellas.  
Georg Brühl, Vogel-Exporthaus, Köpfschenbroda: Holländer, Norwich-, Nabel-, Cinamonkanarien, Ruspöpschen, rote Kardinäle, Paradiesamandinen Män., kleine Kaptäubchen, Zebaträubchen.  
Dobler, München, Schellingstraße 36/3. Kfgbd.: Rotrückige Würger, gelbe Gebirgsbachstelze, weiße Stelze.  
August Fockelmann, Tierpark, Hamburg: Großborstel: Papstfinken, Clarino.  
Dr. Franken, Baden-Lichtental: Junge Ruspöpschen.  
W. Hiltmann, Berlin S 14, Dresdener Str. 24: Weißbindenkreuzschnäbel, Kiefernkreuzschnäbel, Hakengimpel, Weißfelddrosseln, Misteldrosseln, Blaudrosseln, Bachholderdrossel, Graufügelbrossel, Sporen-, Zaun-, Zipp-, Schneeb-, Grau- und Rohrammern, Braunellen, Hausrotschwanz, Steinchmäger.  
K. Mamlok, Krotoschin (Posen), Zdunyerstraße 55 I: 1,1 kleine Kubafinken, 1,1 Binsenastrilbe, 1,0 Paradiesamandine.  
Gustav Müller, Vogelgroßhandlung, Hamburg, Neppoldstraße 89: Kofkopsamandinen.  
P. Schläger, Würzburg, Sartoriusstraße 1/2: 0,1 Ruspöpschen, 1,1 Kiefenelsterchen.  
Ed. Kieger, München, Ismaningerstraße 9/3: 1,0 Binsenastrilbe, 0,1 großer Kubafink.  
J. Weber, Marloh am Rhein: Grauammern, Rohrammer, Braunellen, Kernbeißer.



Herrn A. C., Karlsruhe.  
Der Tigerfink ist infolge von Darmentzündung eingegangen.

Herrn G. Die M. ist anscheinend infolge der Aufregung und Beängstigung, welche das Bad verursacht hatte, eingegangen. Sie ist einem Herzschlag erlegen. Eine besondere Krankheit

ließ sich nicht feststellen. Es war starker Fettansatz vorhanden. Das Seifenwasserbad hat jedenfalls etwa vorhandene Federlinge vernichtet. Bei sorgfamer Haltung und öfters zu wiederholender gründlicher Reinigung der Käfige und ihres Standortes wird das Übel bald behoben sein.

Herrn W. C., Friedberg i. H.; Herrn J. C., Bielefeld; Herrn F. F., Düsseldorf-Grafenberg: Beiträge dankend erhalten.

Herrn J. C., Bielefeld. Derartige Mitteilungen können verwendet werden. Ich bin für Einlieferung sehr dankbar.

Herrn D., München. Der Zeisig ist infolge von Lungenblutung eingegangen.

Herrn W. C., Friedberg. Wenn ein Händler statt der bestellten Vögel ohne weiteres andere sendet, so ist er selbstverständlich zu kostenloser Zurücknahme der nichtbestellten Vögel und zum Ersatz sämtlicher Auslagen verpflichtet. Falls er das nicht freiwillig tut, so ist er mit Hilfe des Gerichts dazu zu zwingen. Die Ausreden, daß er nicht mehr wisse, was er gesandt habe, kann natürlich nicht gelten. Man kann aus ihr aber den Schluß ziehen, daß der Geschäftsbetrieb kein geordneter ist. Die Handlungsweise des Dortmunders Herrn grentz an Betrug. Statt des bestellten Sonnenvogels unter Nachnahme von 6,30 M und 0,95 M für Porto einen Keisvogel zu senden, ist ein starkes Stück. Da gibt es — wenn es auch nicht rasmam ist wegen Kleinigkeiten Prozesse zu führen — doch kein anderes Mittel als die Betrugsklage anzustrengen. — Besten Dank für den Beitrag.

Herrn P., Düsseldorf. Die Koulbamanidine war ein sehr schwaches Tier. Eine Krankheitsursache konnte nicht festgestellt werden. Die Diamantfinken sind infolge von Gelbsucht eingegangen.

Herrn F. R., Ralf. Die orientalischen Stieglitze kommen meist aus den Donaustaaten. Ihre Hinfälligkeit beruht auf mangelhafter Eingewöhnung. Die Vögel werden am besten einzeln gefüttert in Harzerbauer und erhalten neben Rüben, Spitzsamen, Mohn auch Dinkel- und Kleinsamen. Besonders soll für frante Frischfänge nach den Angaben eines erfahrenen Vogelhändlers Tabakfamen zuträglich sein und als Getränk täglich 4—5 mal warm zu verabreichende gekochte Kuhmilch. Erhalten sie Wasser als Getränk, so müßte dieses gleichfalls abgekocht sein.

Herrn K. und C., Hamm. Die Prachtfinkentabaver kamen infolge schlechter Verpackung hier zerquetscht an. Die Feststellung der Todesursache war unmöglich. Der Stimpel ist infolge von Darmentzündung in Verbindung mit Abzehrung eingegangen. Die frischgefangenen erkrankten G. sollten jede einzeln in einem Harzerbauer untergebracht werden. Es ist ihnen als Getränk abgekochte Kuhmilch täglich 4—5 mal erwärmt zu reichen und als Futter Mohn, Rübsen, Spitzsamen.  
Herrn Dr. J. H., Hermalor ist brieflich Bescheid zugegangen.

Frau v. R., Goldag. Die Vogelsendungen werden meist am späten Nachmittag ausgegeben und treffen im Laufe des Vormittags an ihrem Bestimmungsort ein, wenn es sich nicht gerade um Sendungen vom äußersten Westen nach dem Osten Deutschlands handelt. Der Transport der Sendungen wird beschleunigt, wenn sie als „Dringen“ (Portozuschlag von 1 M) befördert werden.

Herrn Dr. C., Berlin W. Die Erfahrung hat gezeigt, daß sich Ruspöpschen und Wellensittiche auf die Dauer nicht vertragen. Auch nicht in großen Flugkäfigen, viel weniger noch in kleinen Behältern. Fälle von Schlafsucht kommen besonders bei Insektenfressern häufig vor. Es läßt sich nichts dagegen tun. Zuweilen schlafen aber auch solche Vögel, welche des Nachts sehr unruhig sind, einige Stunden am Tage.

Herrn Dr. C., Breslau. Mit Mossambitzsig bezeichnen die Händler gewöhnlich fälschlich den Hartlaubzeisig — Serinus hartlaubi (Bolle) aus Westafrika. Der Mossambitzsig heißt Serinus icterus (Vicill.). Diese beiden Gattungen werden beständig verwechselt. Sie sind leicht zu unterscheiden. Beim Mossambitzsig ist der Oberkopf ebenso gefärbt wie der Rücken, während beim Hartlaubzeisig der Oberkopf grau ist, also wesentlich von der Farbe des Rückens unterschieden. Weiß ist der Hartlaubzeisig im Handel, der regelmäßig mit den „Senegaltvögeln“ eingeführt wird.

Herrn P. C. W., Dichtenfels. 7,00 M; Gelbsendungen werden erbeten auf das Postcheckkonto 3672 (Paul Silbermann) Hamburg, mit gefälliger Angabe der Verwendung des Betrages auf dem Abchnitt des Überweisungszettels.

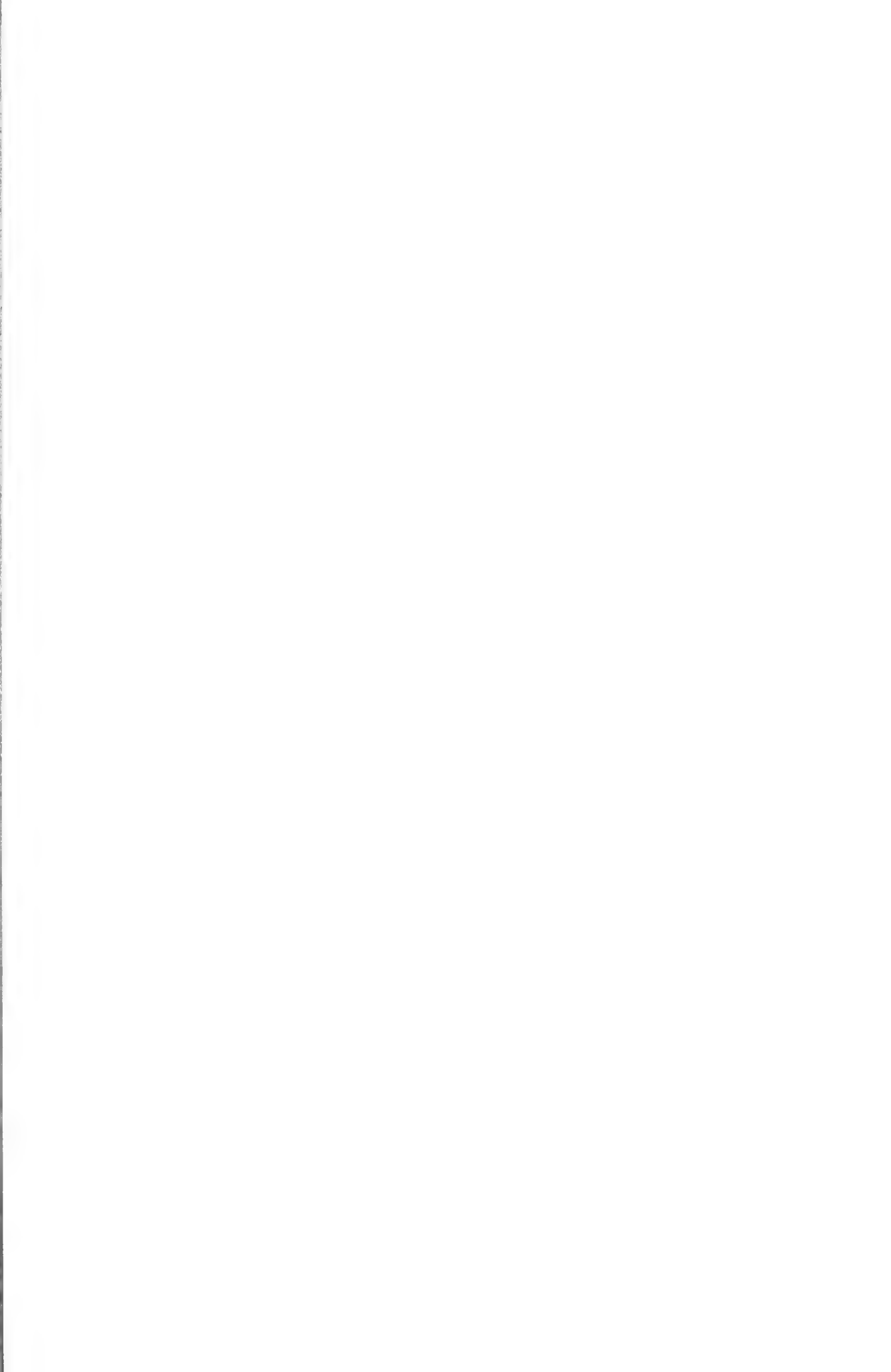



Feuerköpfiges Goldhähnchen. *Regulus ignicapillus* (Tem.)

Zaunkönig. *Troglodytes troglodytes* (L.)

♂ ♀

Gelbköpfiges Goldhähnchen. *Regulus regulus* (L.)



# Die Vogelfiederte Welt.

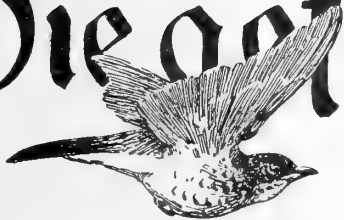

Wochenchrift für Vogelliebhaber.

## Meine Wellensittiche.

Von Martin Sperling, Ingenieur.

(Nachdruck verboten.)

Motto: Nichts wirkt beruhigender auf die Nerven,  
als das friedliche Treiben der Vogelstube.

Im Leben eines jeden Tierfreundes gibt es wohl Zeiten, in denen er den Wunsch hegt, die Natur im eigenen Heim zu beobachten und einen Zuchtungsversuch mit irgendeiner Vogelart vorzunehmen. Den Anstoß gibt oft eine gute Zeitschrift oder auch eine Anzeige, in welcher ein mit Erfolg gebrütetes Paar angeboten wird. Der Besitzer baut oder kauft sich einen Käfig, der häufig dem Zweck nicht entspricht, und ändert während der Zeit auch noch an demselben herum, bis die wenigen Monate verflogen sind und der Erfolg natürlich ausbleibt. Durch solche mißglückten Versuche verlieren wir manchen Vogelfreund, dessen Behalten für uns wünschenswert wäre. Der Grund des Mißerfolges liegt meiner Ansicht nach darin, daß es an Gelegenheit fehlt, schriftlich mit einem älteren Züchter in Meinungsaustrausch zu treten. Mögen diese Zeiten dazu beitragen, hier Hilfe für Anfänger zu schaffen, um diesen mit Rat und Tat beizustehen. Wie gesagt, die Lust ist bald verflogen, und das undankbare Paar wird Bekannten überlassen, wo dasselbe ein unrühmliches Ende findet. Mir ging es bei meinem ersten Versuch auch nicht viel besser, ich ließ die Liebhaberei längere Zeit ruhen, um nun doch wieder derselben zu verfallen. Wohlverstanden, die ersten bösen Erfahrungen beherzigend. Bei meinem ersten Versuch fütterte ich Hirse, Spitzsamen, Hafer usw., alles fein säuberlich in separaten Futternäpfen; der Erfolg war der, daß hauptsächlich ältere Sittichmännchen dem Spitzsamen und Hafer so zusprachen, daß Fettsucht und Tod eintrat. Die Nistkästen wurden mir von einem gewissenlosen Züchter (gewiß kein Abonnent unserer Zeitschrift) verkauft mit der festen Versicherung, daß er Erfolge mit denselben erzielt habe; heute sehe ich ein, daß ich absichtlich irreführt worden bin. Wieder eine Mahnung, daß man stets am besten in Geschäften kauft und die Anzeigen berücksichtigt. Der eigene Schaden ist auch hier der beste Lehrmeister. Die Nistkästen waren 90 mm im Lichten und 150 mm tief, so daß die Sittiche beim Verlassen des Kastens die Eier zertraten, weil

sie nicht an das Schlupfloch gelangen konnten. Der Erfolg war natürlich ein negativer, und ich nahm früher an, das Weibchen sei ein Eierfresser, was ich aber nach meinen jetzigen Erfahrungen für ausgeschlossen halte.

Zum Winter hatte ich die Nistkästen nicht entfernt, immer noch auf Erfolg hoffend, doch nun ging mir ein Weibchen nach dem andern zugrunde. Kurzum, es war ein großer Fehlschlag. Im nächsten Jahre ließ ich mir dann nochmals Weibchen schicken, doch waren dies wohl ausgemerzte, denn dieselben haben sich bald gegenseitig umgebracht. Da das Interesse durch das ewige Pech nachließ, entflogen bei Gelegenheit sämtliche Vögel bis auf ein Paar. Dieses hatte ich mit der Zeit gut eingewöhnt; es verließ den kleinen angewiesenen Käfig und saß am Tage auf einem Teller über dem Sofa, nur zur Nachtzeit und zur Nahrungseinnahme denselben verlassend. Das Weibchen entflog und das Männchen starb kurze Zeit danach, ob aus Gram, wer kann es wissen. Nun hatte ich etliche Jahre Ruhe und wurde von meinen Bekannten, wie es so ist, auch noch bespöttelt. Doch bald kam eine Wendung. Zu meiner neuen Wohnung gehörte auch eine Kammer mit Oberlicht. Sofort erwachte die alte Leidenschaft wieder und mit neuem Mut ging es ans Werk. Zuerst wurde eine Wand mit Tür und Guckfenster gezogen, dann sämtliche Fugen mit Kalk zugestrichen und innen getüncht, so daß alles in leuchtendem Weiß erstrahlte. Zweige wurden beschafft; wie schwierig das in der Stadt ist, wissen gewiß alle Liebhaber, aber mit Ausdauer und etwas offener Hand schafft man auch hier Rat. Schon lange hatte ich darüber nachgedacht, wie ein wirklich praktischer und geschmackvoller Futterapparat angefertigt werden könnte; ich glaube, es ist mir gelungen, und ich würde mich freuen, wenn meine Konstruktion Anklang fände. Dem Beschmutzen und Zerstreuen des Futters wird Einhalt getan und die Unterhaltungskosten vermindert; nebenbei ist der Apparat mit rotem Dach und im übrigen mit weißer Ölfarbe gestrichen, ein Schmuck, der stets die Bewunderung meiner Bekannten hervorrief. Das turmähnliche Häuschen im Bilde meiner Vogelstube ist der automatische Futterapparat mit Zeigerwerk und Schalenfang. Der Inhalt ist für acht Pfund Futter berechnet, dieses wird nach Ab-

nahme des Daches oben in den Zylinder eingefüllt und fällt von hier aus in bekannter Weise in die Futterrinne, die rings um das Häuschen geht. Setzt man nun den Deckel auf das Gefäß, so wird der Zeiger durch das eingefüllte Futter in seiner höchsten Stellung festgehalten, um mit dem Verbrauch desselben langsam zu fallen und den jeweiligen Futterstand im Gefäß anzeigend. Die Vögel sitzen bei der Futtereinnahme auf dem konzentrisch angeordneten Sitzring, die Schalen lassen sie in den unteren Behälter fallen. Diese werden von Zeit zu Zeit gereinigt und die Körner nachgefüllt. An diesem Nest kann man nun leicht erkennen, welche Futterarten den Vögeln am meisten zusagen, denn von diesen wird am wenigsten unverbraucht in den Schalen liegen. Der Apparat ist mit einem Springbrunnen zusammen in einen Futtertisch eingelassen. Derselbe ist 40 cm hoch und entsprechend breit, um auch das andere gereichte Futter bequem aufnehmen zu können. Ein solcher Futtertisch ist leicht sauber zu halten und macht einen guten Eindruck. Zum Betriebe des Springbrunnens nehme man zwei Eimer, einen größeren als Hochbehälter und einen kleineren als Auffanggefäß, ein Überlaufen ist so ausgeschlossen, eine Hauptbedingung, wenn man die Vogelstube in der Etage hat. Man überziehe das untere Gefäß mit Drahtgewebe, um nicht erst dann den Brunnen zuzudecken, wenn ein Vogel hineingefallen ist. Die Nistkästen bezog ich von Finkenstedt aus Lehrte. Man hänge dieselben nicht unnötig hoch, da dies die Sittiche nicht lieben, und dann stets so, daß das Licht durch das Schlupfloch fällt. Über die Zeit des Anbringens der Nistkästen gehen die Ansichten oft auseinander, meine Erfahrung hat mich gelehrt, daß die Hausspäßen das richtige Signal geben, denn sonst könnte man durch Legenot hervorgerufene Todesfälle kaum umgehen; auch sitzen die Weibchen bei Kälte unruhiger, also abwarten, bis der Frühling kommt. Einzelne Ausnahmen bestätigen auch hierin nur die Regel. Sollte nun trotzdem Legenot eintreten, so wickle man den Vogel in Watte, stecke ihn in ein kleines Bauer, und stelle dasselbe in die Röhre des Ofens, der Erfolg wird dann auch nicht ausbleiben.

In die Nistkästen streute ich Sägespäne, erst recht feine, doch wurden dieselben alle vom Weibchen mit dem Schnabel herausgetragen; es riß darauf einzelne Holzfasern im Innern des Kästchens ab, zog also dies grobe Material vor. Darum nehme man am besten von weichem Weidenholz grobe Spänchen, das übrige besorgt das Weibchen selbst. Wie schon erwähnt, sitzen die Weibchen im Anfang nicht so fest, wie bei den späteren Gelegen, darum die Neugierde bezähmen; erst wenn das leise Piepen anhebt, dann besichtige man den Kasten, die Freude wird dann um so größer sein. (Alles Wissenswerte findet man im Buch von unserem Altmeister Dr. Ruß, *Der Wellensittich*, W. 1, 50.) Außer dem Körnerfutter, das nicht eingeweicht zu werden braucht, füttere man Ei (10 Minuten gekocht), und dann in einem Löffelkopf mit einer Gabel fein zerdrückt. Nun die Hauptsache. Im Frühjahr ließ ich mir Weidenruten, ungefähr fingerstark, besorgen und stellte dieselben in einem Topf an eine warme Stelle der Küche. Die Weide treibt in kurzer Zeit Sprößlinge, und

diese, fein zerschnitten im Untersatz verfüttert, werden mit großer Vorliebe zur Aufzucht verwandt. Das Trink- und Badebedürfnis meiner Wellensittiche ist recht reger; wenn der Springbrunnen sein kühles Raß spendete, so konnte ich stets beobachten, wie sämtliche Sittiche sich bemühten, die Grotte zu erreichen, um sich tüchtig naß sprudeln zu lassen, dabei ein ausnahmsweise lautes Gezwitscher machend. Wasser können die Sittiche nicht entbehren, und es hat den Jungen bis jetzt auch nicht geschadet, man lasse also ruhig das Wasser in der Vogelstube, auch bei Anwesenheit von Aufzucht.

Mein erstes Paar, das mit Erfolg brütete, war ein gelbes Männchen und grünes Weibchen. Ich hatte gehofft, eine Mischung zu erzielen, doch war das Ergebnis ein gelbes und drei grüne, dann zwei gelbe und drei grüne, eine Spielart scheint es nicht zu geben. Ein zweites Pärchen hatte sieben Eier, vorher eine erfolglose Brut; ich führe dies auf die noch vorhandene Kälte zurück. Nach vielen trüben Erfahrungen also doch etwas Erfolg, wenn auch zum Schluß ein Vermutstropfen in den Becher der Freude fiel. Ein Paar Nymphen hatte ich entfernt, weil mir dieselben zu unpat waren. Auch fünf Grauköpfchen waren in der Vogelstube, welche durch ihre Unzertrennlichkeit originell wirkten, sonst aber ziemlich teilnamlose Vögel sind.

Die große Hitze in diesem Jahre hat sich dadurch für die Sittichzucht bei mir unangenehm bemerkbar gemacht, daß eine Aufzucht verkümmerte, indem die Befiederung ganz fehlte; die Stoppeln waren wie abgefressen, trotzdem die Tierchen sonst munter waren. Eine neue Brutlust stellte sich auch seit Juni nicht mehr ein; ich schreibe dies der abnormen Hitze zu. Vielleicht haben auch andere Züchter ähnliche Erfahrungen gemacht. Die letzte Brut mußte aus diesem Grunde vernichtet werden. Das eine Weibchen ließ sämtlichen Kot im Kasten und die Jungen wuchsen, möchte ich sagen, aus dem Kasten heraus und gediehen; das andere Weibchen dagegen rieb sich halb mit der Sauberhaltung seines Kastens auf und hatte nicht den Erfolg. Ob wohl der zu Staub getrocknete Kot desinfizierend wirkte? Zum Schluß noch Züchters Leid. Wie ich von meiner Urlaubsreise zurückkam, waren die besten Jungen — durch blaue Ringe gekennzeichnet (auch gezeichnete Schafe frisst der Wolf) — entflohen; nehmen wir es an, es ist stets am besten so, der Züchter gebraucht Ruhe, denn das ist der Schlüssel zum Erfolg.

Nun genug für heute. Mögen diese Zeilen wieder dazu beitragen, neue Freunde für den kleinen Wellensittich zu werben, wenn ich denselben auch etwas mehr Glück wünsche, wie mir widerfahren, so ist der Zweck meiner Mitteilung erreicht. Anfängern und Liebhabern bin ich gern bereit, Auskunft auf Anfragen zu erteilen.

### Irene gefiederte Nachbarn.

Von Hans Passig.

(Nachdruck verboten.)

Der Abend naht. Die untergehende Sonne sendet ihre letzten Strahlen gegen die Fensterscheiben. Nach beendigter Tagesarbeit siehe ich noch eine Weile



am geöffneten Fenster meines Dienstzimmers und blicke unmutig in die Ferne. Was ist es, was mich heute wieder so verstimmt? — Die Betrachtung über die Verschlebung auf dem naheliegenden Gelände zum Nachteile der Vogelwelt! —

Wo ich jetzt stehe, da jagte man noch vor wenigen Jahren Hasen und Rebhühner. In geringer Entfernung tummelten sich Vögel mancherlei Art: Feldlerchen, Schaffstelzen, Schwarz- und Braunkehlchen, Wiesenpieper, Würger, Nachtigallen, Rotkehlchen, Zaunkönig und viele andere. Wo vor fünfzehn Jahren noch der Eisvogel in die Fluten tauchte, sind heute eiserne Schienenwege gelegt, wodurch auch die schönen und hohen Baumgruppen beseitigt wurden.

Statt der Frühlingslieder nistluftiger Insektenvertilger vernimmt man an diesen Stellen jetzt das Fauchen und Pfeifen der Lokomotiven, das Knarren gebremster Wagen und die Stöße der Dampfhammer in den Eisenbahnwerfstätten. Unaufhörlich und sicher rücken die Eisenbahnanlagen vor und verdrängen immer mehr die Vögel von ihren alten Nistplätzen. Von dem früheren anmutigen Felde und den schönen Gärten ist nur wenig verschont geblieben: Ein schmaler Streifen Brachland und ein winziges Gärtchen sind alles, was sich meinen Blicken zeigt! Auch die aufgezählten Vogelarten sieht man hier nicht mehr. Es fehlen eben die Bedingungen für ihren Lebensunterhalt, die Bäume, Sträucher und hohen Gräser als Nistplätze, niedere Tiere und Pflanzen zur Ernährung. Von Bäumen sind nur ein Kirschbaum, einige

Binden und eine stark beschädigte Silberpappel geblieben, das Strauchwerk besteht aus einer Weißdornhecke, etwas Flieder und wenigen anderen Zierpflanzen. Das kleine Stück Brachland ist mit Gräsern und Vogelfutterpflanzen, die der Unkundige gewöhnlich mit der Bezeichnung „Unkraut“ abtut, spärlich bestanden. —

Und dennoch, trotz aller Schmälerung ihrer Lebens- und Fortpflanzungsbedingungen sind eine ganze Reihe Vogelarten hier noch zu beobachten, die nicht sobald das Feld zu räumen gewillt zu sein scheinen und, alle Widerwärtigkeiten mißachtend, immer wiederkehren, teils zur Aufnahme ihrer Nahrung, andererseits aber auch im Kampfe mit den Verhältnissen um Nistplätze. —

Da kommt z. B. ein Stieglitzpärchen daher-

geflogen und hängt sich an eine Kardendistel, die schon Samen trägt neben mehreren voll entwickelten Blütenköpfen. Kaum sind die Distelköpfe zerpfückt, da entdecken die Vögel eine verspätet blühende Kornblume, die auch auf Samen von ihnen untersucht wird. Aber die schwachen Stengel der *Centaurea* vermögen die Stieglitze nicht zu tragen und neigen sich abwärts, doch flügel Schlagend und zeternd arbeiten ihre Besucher mit kräftigen Schnabelhieben weiter, sich fest an die Pflanze klammernd und suchend, bis der letzte Same verzehrt oder zu Boden gefallen ist. Ist hier die Arbeit getan, dann locken noch die Stauden der Nachtkerze, die vermöge ihrer kräftigen Beschaffenheit den Vögeln einen festen Sitz bieten. Mancher Samen-

behälter wird noch aufgeschlüsselt, bis ein verdächtiges Geräusch die bunten Gefellen plötzlich aufhorchen läßt; einen Augenblick lugen sie aus nach der Richtung, aus welcher die ihnen unbekanntes Laute kommen, und im Nu sind sie auf und davon, um auch für heute nicht wiederzukehren. —

Zu anderen Zeiten stellen die Distelfinken sich aber scharenweise und meist in Gesellschaft von Hänflingen und Grünsinken wieder ein. Wenn man glaubt, daß es wohl kaum noch unbekanntes Futter für sie geben könnte, so kann man doch bei einiger Aufmerksamkeit immer noch wahrnehmen, wie reichhaltig die Natur ihnen den Tisch gedeckt hat. So hatte sich im letzten Jahre die rispige Flockenblume in einem Stück hier angesiedelt und blühte reichlich und lange bis weit in den November hinein. So-

halb sich Samen dieser Pflanze entwickelt hatte, waren auch einige Stieglitze da, um ihn frisch zu verzehren, so daß man diese schmutzigen Gesellen vier Monate lang täglich beobachten konnte. Von anderen Unkrautfrüchten lieben sie noch besonders Schafgarbe und die gemeine Ochsenzunge. Letztere wird aber noch mehr von den Gesellschaftern der Distelfinken, den Grünsinken gesucht, die nebenher auch sehr auf den Samen des Ratterkopfes erpicht sind, während die Hänflinge lieber mit dem einjährigen Rispengras und der Ackermelbe sich beschäftigen. Im ganzen Jahre lassen sich einige Buchfinken täglich sehen, welche den Flieder und die wenigen Bäume nach Kerbtieren absuchen und im Herbst und Winter auch sich an Sämereien gütlich tun. Bei stark gefrorenem



Wellenstichtzudtraum, f. S. 401.

Boden und bei Futtermangel verzehren sie häufig den Samen vom Feldbeifuß, den auch die Feldsperlinge lieben. Diese für mich so interessanten Vurschen beleben das besprochene Revier das ganze Jahr hindurch in großer Anzahl. Sie nisten neben ihren Vettern, den Hausperlingen, unter den Wellblechdächern der Werkstätten-schuppen und ziehen eine nicht geringe Nachkommenschaft auf, die sie mit allem möglichen Futter ernähren. Sehr gerne sehe ich ihnen zu, wenn sie die Pflanzen im Garten, namentlich das Gesträuch nach Insekten absuchen und sich damit so reichlich beladen, daß aus ihren Schnäbeln zu beiden Seiten die Beine und Flügel des Ungeziefers wie Bürsten hervorragen. Nebenbei verzehren sie hauptsächlich Unkrautsamen und Körner von verschiedenen Gräsern, u. a. Rispengras, Raigras, Vogelknöterich, Ackermelde und Feldbeifuß. — Ständige Gäste sind auch die Kohlmeisen, die neben den Gewächsen die Baulichkeiten und sogar das Innere der Eisenbahnwagen revidieren, denn jede Gelegenheit wird von ihnen benutzt, in die Winkel und Hohlräume hineinzuschlüpfen. Ähnlich machen es die Blaumeisen, welche jedoch in weit geringerer Zahl erscheinen. Einige Saatkrähen und Dohlen kommen im Herbst und Frühjahr, wenn die Erde schneefrei ist und untersuchen den Boden, halten sich aber nie lange auf, dagegen zählen die Raben und Nebelkrähen zu den alltäglichen Besuchern des Werkstättenhofes. Meistens fliegen sie auf die zuletzt eingebrachten Tender, um nachzusehen, ob das Lokomotivfahrpersonal dort nicht genießbare Sachen zurückgelassen hat. Treue Nachbarn sind besonders die Haubenerchen, die nicht wählerisch bezüglich des Futters sind und unschwer zwischen Grasbüscheln eine Vertiefung für ihren Nestbau finden. Vertraut mit dem regen Verkehr, lassen sie sich durch diesen durchaus nicht stören, fliegen höchstens auf die nächste Einfriedigung, wenn die Massen der Arbeiter die Werkstätte verlassen. Zur verkehrsfreien Zeit trippeln sie vielfach auf dem Zugangswege vor der Werkstätte umher. Macht dann der Hund des Wörtners Jagd auf die Vögel, dann fliegen sie bei seinen Sprüngen nur genau so hoch oder so weit seitwärts, daß er sie nicht fassen kann. Der Graumammer läßt sich mit nur kurzer winterlicher Unterbrechung fast das ganze Jahr in nächster Nähe hören. Mehrere Flüge von Haustauben und die unvermeidlichen Hausperlinge gehören außerdem noch zu meinen Freunden, die ich jahraus jahrein vor mir habe. —

Im Februar, wenn die Tage wieder etwas länger werden, dann schaue ich morgens sehnsüchtig nach der alten Silberpappel, weil die ankommenden Stare sich auf ihren Zweigen zuerst niederlassen. Diese nisten in den für sie angebrachten Vorrichtungen und lassen sich noch lange Zeit beobachten, wenn sie im Garten sich nützlich machen. Nach ihnen stellen im Frühling sich die Bachstelzen gewöhnlich zuerst ein, meistens schon im ersten Drittel des Monats März. Auf alten ausgemusterten Lokomotiven und Tendern sehe ich diese niedlichen Gefiederten zuerst. Hier suchen sie auch ihre Nistplätze. Dann folgen die Hausrotschwänzen, die den Sommer über sich in der Nähe des Verwaltungsgebäudes aufhalten. Später folgen die Rauchschwalben, die ungeniert

innerhalb der Werkstatträume nisten; ihre Zahl nimmt trotzdem von Jahr zu Jahr ab. Ein Pärchen Steinschmäger hält bis jetzt noch zähe an dieser Örtlichkeit fest, obgleich es immer weiter fortgebrängt wird. Am äußersten Ende des Geländes, wo Steingeröll aufgeschüttet wird, da baut der Steinschmäger noch alljährlich sein Nest. Auch eine Gartengrasmücke singt immer einige Wochen in der Nähe meiner Arbeitsstätte; früher nistete dieser Vogel hier in den Gärten, welche mit Dornhecken eingefriedigt waren. Endlich im Mai kommen die Turmfalken, die oben an den hohen Schornsteinen nisten und bis Ende Juli hier verweilen. Sogar ein Gartenlaubvogel läßt sich hier kurze Zeit hören. —

Wenn im Spätherbst der Wind die ersten Schneeflocken dahervirbelt, dann stellt sich eine gemischte Vogelgesellschaft unweit des Fensters zu meinem Arbeitszimmer ein. Unter die vielen Sperlinge mischen sich zahlreiche Goldammern, Berghänflinge und in manchen Jahren auch Birkenzeisige. Ist der Erdboden gar schon hartgefroren, dann machen sich auch die Nahrungssorgen in der gefiederten Welt bemerkbar. Da wird denn Futter genommen, was in guten Zeiten nicht beachtet wird, und an jedem Grassalm, an alten Unkrautstengeln, die noch ein Körnchen tragen, hängt ein kleiner Vogel und läßt sich nicht abschütteln, wie sehr auch alles unter der Macht des Sturmes hin und her schwankt. Solche Gelegenheit benutzt leider der Sperber zum Raube und ist nicht leicht zu hindern, sich plötzlich seine Beute zu holen.

### Aus der Völiere.

Von einem langjährigen Vogelliebhaber.

(Fortsetzung.)

(Nachdruck verboten.)

Schöne farbige Darstellungen der Farbensinken (Cyanospiza) hat der Herr Schriftleiter auf meine Anregung gefälligst auf einem Kunstblatt dem letzten Jahrgang mitgegeben. Die Leser finden dort auch den von mir beschriebenen Orange-Blaufink und die beiden seltenen Papstfinken, der vielfarbige Papstfink und der Lazulifink. Letzgenannter wurde mir übrigens im Jahre 1910 zweimal, gleichzeitig mit so seltenen anderen Vögeln, wie der nordamerikanische Trauerzeisig und Arkansaszeisig offeriert, leider eben „gegen Meistgebot“. Ich machte, wie ich in den Vorbemerkungen zu dieser Arbeit ausgeführt, in Anbetracht der Seltenheit der angebotenen Vögel Offerte, doch ohne dieselben zu erhalten. Den schönen Trauerzeisig oder Goldbistelfink, einen Verwandten von unserem Stieglitz, erhielt ich wiederholt vor vielen Jahren. Der letzte ist noch ausgestopft in meinem Besitz. Es wäre allen Vogelfreunden sehr angenehm, wenn alle diese schönen Nordamerikaner sich mal wieder auf unserm Vogelmarkt sehen ließen, ebenso wie Jubigofink und Papstfink.

Schwarzgimpelfink — *Melopyrrha nigra*, (L.).

Von Reiche, Alfeld wurde im vorigen Jahre eine kleine Kollektion dieser Vögel importiert, meistens alle sehr defekt befiedert, aber doch in der Mehrzahl gesund. Sonst gehören diese Vögel zu den seltensten Erscheinungen des Vogelmarkts; selbst habe ich sie vormals nirgends lebend gesehen. Die Heimat des Schwarzgimpelfinks, auch schwarzer Bischof und

Schwarzer Kernbeißerfink, beschränkt sich auf die Insel Kuba. Sie wurden mit kleinen Kubafinken zusammen eingeführt, und da nun letztere sich wieder bei uns einfinden, dürfen wir hoffen, daß die Schwarzgimpelfinken auch künftig wieder mitkommen.

Ich erhielt zwei Paare dieser Vögel, alle am Kopf und Rücken kahl und nicht geradezu schön anzusehen. Ein Weibchen starb bald (Frühjahr 1910). Die übrigen drei hielten sich den ganzen Sommer hindurch gesund, befiederten sich aber durchaus nicht. Wenn ich ihnen einige Flügel- und Schwanzfedern auszog, um eine Nachbefiederung herbeizuführen, erzielte ich dadurch nichts. Keine Feder wuchs nach. Im Herbst vertauschte ich das überzählige Männchen, zurück behielt ich ein Paar, das sich endlich im Oktober durch eine völlige Mauser schön befiederte.

Das alte Männchen ist stark glänzend tiefschwarz mit reinweißem Flügelrand und Flügelband. Letzteres halb verdeckt, fast nur sichtbar bei Ausbreiten der Flügel. Auge dunkelbraun, Füße und Schnabel schwarz. Das Weibchen ist einfarbig mattschwarz in graulichem Ton, etwa tief schieferschwarz. Schmäler Flügelrand weiß, sonst wie das Männchen. Einige Vögel haben feine weiße Striche an den Augenbrauen. Von meinen vier Vögeln war dies nur bei einem vorhanden. Gestalt etwa wie der blaue Bischof, aber bedeutend kleiner. Das Weibchen scheint mir unbedeutend kleiner als das Männchen. Absonderlich ist der dicke gekrümmte Schnabel, mit am Mundwinkel stark abwärtsgebogenen Schneiden. Der Schnabel erinnert an den des nordischen Haken-gimpels.

Die Schwarzgimpelfinken sind anmutige Vögel, die mit kleinen Muscheln, Steinchen oder kleinen Zweigenden viel herumspielen. Gegen andere sind sie harmlos und sie leben gegenseitig innig zusammen. Das Weibchen wird täglich öfter vom Männchen aus dem Kropfe gefüttert. Ich finde die Vögel sehr schön und angenehm. Leider ging mir das Weibchen plötzlich ein; es war nur einen halben Tag unwohl. Die Augen schwellen stark an und liefen in Wasser. Die Entleerungen wurden dünn und wässrig. Dabei wurde der Vogel wie von Taumelsucht befallen. Einen ähnlichen Krankheitsverlauf habe ich früher nie erlebt. Später zeigte auch das Männchen dieselbe absonderliche Krankheitsäußerung, es erholte sich aber wieder und lebt jetzt hier allein in bestem Wohlsein. Seinen Schlafplatz wählt es sich stets — wie früher beide — recht niedrig in dem hohen Schilf. Sonst suchen die meisten Vögel nachts immer möglichst hoch zu sitzen. Vielleicht tun es die Schwarzgimpelfinken ähnlich in der Natur. Ihr Gesang ist ganz angenehm, aber sehr leise im Verhältnis zu ihrer Körpergröße. Man kann ihn nur hören, wenn man dicht dabei steht.

### Weißstirnpfäffchen — *Sporophila lineola*, (L.).

Wenn es in Ruß, Fremdländische Stubenvogel, Band I heißt, daß das weißstirnige Pfäffchen von allen seinen Verwandten am zahlreichsten in den Handel kommt und „seit der letzten Zeit recht viele Vogelstuden bevölkert“, so mag das damals der Fall gewesen sein, jetzt ist es nicht mehr so. Die Art gehört vielmehr jetzt zu den bei uns seltener gesehenen Vögeln, die nur zufällig eingeführt werden, meistens durch Seeleute oder Private, die von den Hafensorten der Heimat dieses Pfäffchens kommen. Auf diese Weise erhielt ich im letzten Jahre von zwei verschiedenen Seiten je ein Männchen, die ich noch beide besitze. Wie alle Pfäffchen sind sie angenehme, ruhige Vögel. In Farben gehört das Weißstirnpfäffchen zu den schönsten Vögeln, sein Gesang dagegen ist minderwertiger, er entbehrt der Abwechslung, da er nur aus einer Strophe besteht. Ein langgezogener Triller in

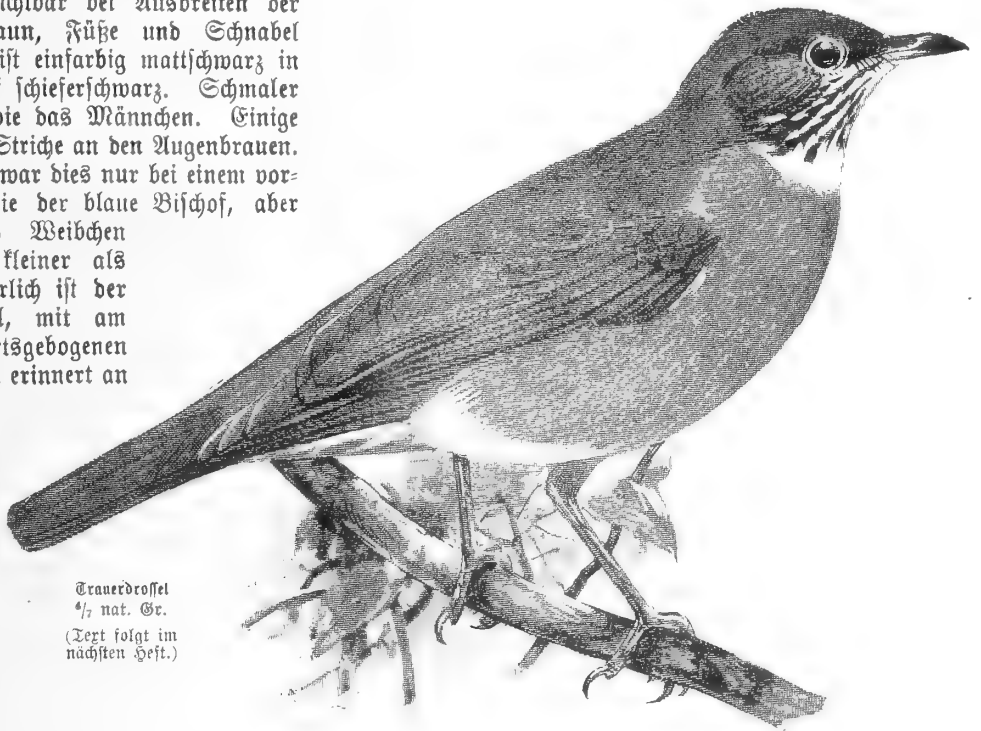

Trauerdroffel  
2/3 nat. Gr.  
(Text folgt im  
nächsten Heft.)

zwei bis drei Tonlagen, laut und hart, fast wie ein Finkenschlag, das ist alles. Beide Männchen vertrugen sich in der Weise, daß eins dem anderen aus dem Wege geht.

Das alte Männchen ist an der Oberseite glänzend tiefschwarz mit grünlichem Glanz. Flügel und Schwanz ebenso. Vom Schnabelspitz bis Stirnmitte ein breiter reinweißer Streif. Kinn und Kopfseiten schwarz mit großem weißen Wangenfleck. Bürzel, Unterseite und Flügelspiegel reinweiß. Auge dunkelbraun, Schnabel schwarz, Füße dunkel hornfarben. Das Weibchen soll grünlich-graubraun sein. Größe wenig geringer als die bekannten Weißkehlpfäffchen (*Sp. albogularis*). Die Heimat des weißstirnigen Pfäffchens, auch Bläschen genannt, ist nach Burmeister das nördliche Brasilien und Guiana, wo es nach Art der Erzpäffchen lebt. Ob die Art jemals von Liebhabern gezüchtet ist, ist mir unbekannt.

Mexikanischer Karmingimpel — *Carpodacus mexicanus*,  
(P. L. S. Müll.).

Im Spätsommer des letzten Jahres brachte Aug. Kockelmann, Hamburg, einige Vögel auf den Markt, die als *C. mexicanus* angeboten wurden. Ein solcher Vogel war mir bis dahin unbekannt und auch nicht in meinen Handbüchern zu finden. Später erfuhr ich, daß die Vögel so von Prof. Dr. Reichenow in Berlin bestimmt waren. Ich ließ mir dann ein Männchen in möglichst rotem Federkleid senden; natürlich ging die rote Farbe gleich bei der nachfolgenden Herbstmauser verloren und wurde wie gewöhnlich trüb fahlgelb. Es ist aber ein angenehmer, beweglicher Vogel von schlanker Gestalt und eleganter Haltung. In dieser Beziehung ähnelt er durchaus meinem Cassins-Purpurrotgimpel, über den ich hier vormals berichtete. Beide Vögel sind viel anmutiger und lebhafter als ihr nordischer Verwandter, der Karmingimpel, der als Stubenvogel träge ist, und auch von derberer Gestalt. Der Gesang des mexikanischen Karmingimpels steht erheblich über dem des nordischen Karmingimpels, steht aber dem des Cassins-Purpurrotgimpels im Wohlklang etwas nach. Wie bei letzterem ist der Gesang laut, langgezogen, trillernd und flötend, hat aber am Schlusse einige Mischöne. Er wird nicht so feierlich vorgetragen wie vom Cassinsgimpel, lautet auch nicht so schallend, weniger einem Schlag ähnelnd. Den Gesang des Cassinsgimpels vergleiche ich mit dem Schlag des Buchfinken, aber weicher und volltönender. Immerhin mag aber auch der mexikanische Gimpel als ein angenehmer Sänger gelten. Bedauerlich ist es aber, daß die schönen roten Farben aller dieser verwandten Gimpel sich im Gesangsleben nur bis zur ersten Mauser halten, um nie wieder zurückzukehren. Die Vögel erhalten dadurch ein sehr schlichtes graubraunes, dunkel gestricheltes Federkleid, das sie in völlig unscheinbare Stubenvögel verwandelt. Es sind viele Vorschläge gemacht worden, die dem abhelfen sollten, sowohl rein praktische von seiten der Liebhaber wie theoretisch-wissenschaftliche, alle ohne Erfolg. Man kennt weder genau die Begründung des Verblässens, wie die Mittel dagegen.

Meine Männchen Cassinspurpurrotgimpel und Männchen mexikanischer Karmingimpel vertrauen sich gegenseitig auszeichnet, und schon ist es anzuhören, wenn sie gleichzeitig ihr Konzert aufführen, das sich durch den Gesamtlärm der übrigen Volierenbewohner hören läßt. Größe und Figur wie das Benehmen beider Gimpelarten sind durchaus gleich; auch das graubräunliche Federkleid beider weicht wenig ab, doch kenne ich sie leicht voneinander, indem beim Cassinsgimpel der Vorderkopf, Augestreif, Kinn und Bartstreif glänzend kräftig trübgelb ist. Kehle und Kropf graubraun wie die Unterseite. Bürzel gelb wie die Stirn. Der mexikanische Gimpel ist an Stirn, Augestreif, Zügel, Kehle und Kropf sowie Bürzel fahl trübgelb, viel lichter als bei dem vorigen und ohne Glanz. Übriger Körper wie vorgenannter.

Bei frisch importierten Gimpeln dieser Art sind Stirn, Zügel, Kehle, Kropf und Bürzel schön lebhaft hell karminrot, am tiefsten an Stirn, Bürzel und Kropfmitte. Das ganze übrige Gefieder ist karminrötlich angelauten. Bei dem Cassinsgimpel ist nur Stirn, Augestreif (über dem Auge), Kinn und Bart-

streif sowie Bürzel dunkel purpurbtrot; das übrige Gefieder ist braungrau, jede Feder fahl dunkel in der Mitte, ohne roten Anhauch. Bei beiden Arten ist das Auge braun, der Schnabel horngrau, und die Füße dunkel hornfarben. Die Heimat beider Arten ist Mexikos Hochland. Beide Gimpel sind wenig bekannt und wenig eingeführt. (Fortsetzung folgt.)

### Einiges über Lerchen.

Von W. Sude.

(Nachdruck verboten.)

A. Brehm schreibt im Tierleben 3. Auflage über die Haubenlerche: „S. B. setzt sie sich in Portugal, wo sie häufig ist, nach C. Rey, gern auf Bäume, was sie hierzulande niemals tut!“ Auch Friderich führt die von Rey gemachten Beobachtungen an.

Vor vier Jahren hörte ich nun im Frühjahr zwischen Dortelweil und Bittel den Gesang einer Haubenlerche, konnte aber erst nach langem Suchen dieselbe auf einem Baume sitzend entdecken, wo ich sie am wenigsten vermutete. Ein Jahr später sah ich wieder eine solche auf einem Baume singend zwischen Bittel und Frankfurt. Den Winter darauf konnte ich sie bei Friedberg ebenfalls auf Bäumen beobachten, und im vergangenen Frühjahr sah ich wiederum eine auf einem Baume singend bei Dortelweil. Es wäre interessant, zu erfahren, ob bereits ähnliche Beobachtungen gemacht worden sind.

Die Anpassung an andere Verhältnisse dürfte auf die hohe geistige Stufe, auf der die Haubenlerche andern Vögeln gegenüber steht, hinweisen. Denn ursprünglich als Steppenvogel, wofür ihre jetzigen Wohnplätze — dürre, unfruchtbare Plätze, Landstraßen, Bahnhöfe — noch sprechen, wird das Männchen wohl kleinere Erhöhungen, wie Maulwurfshügel, als Platz zum Vortrag seines Liedes bevorzugt haben. Von hier aus konnte es leichter sein Brutgebiet überschauen als auf ebenem Boden, um etwaigen Nebenbuhlern sofort kampfbereit entgegenzutreten und die Annäherung vierfüßiger oder gefiederter Räuber rechtzeitig bemerken, um sich in Sicherheit bringen zu können. Bei ihrem Vordringen in bewohnte Gegenden wird sie zunächst größere Steine, aufgeworfene größere Haufen Erde, dann niedere Gebäulichkeiten zu ihrem Gesangsvortrag gewählt haben. Bei der Gewohnheit, ihr Lied möglichst von erhabenen Gegenständen aus ertönen zu lassen, nimmt sie nun im vorliegenden Falle aus Mangel an Gebäuden oder kleineren Erdhaufen in ihrem Brutgebiet mit Bäumen vorlieb. Sie setzt sich hierbei aber nicht in den Baum, sondern auf denselben, auf dickere Zweige.

Über das Nest der Lerchen schreibt Brehm, daß es in selbstgescharrten Vertiefungen stehe.

Bei den von mir gehaltenen Lerchen konnte ich aber noch nie bemerken, daß sie scharren. Auch im Freien konnte ich noch niemals ein Scharren derselben beobachten. Es müßte denn das Baden der Lerche im Sand oder lockerer Erde ein teilweises Scharren sein, wodurch ebenfalls Vertiefungen entstehen. Ich bin aber der Ansicht, daß die Herstellung der Vertiefung für das Nest — wenn erforderlich — mit dem Schnabel geschieht. Ich hatte Gelegenheit, zu



sehen, wie Tauben und Haubenlerchen auf einem mit Mais bestellten Acker nach dem angekeimten Mais suchten, dabei benützten die Lerchen ebenso wie die Tauben zur Auffindung des Maises den Schnabel, und zwar noch energischer als die Tauben.

### Kleine Mitteilungen.

Ich will den gewiß nicht zu häufig vorkommenden Fall berichten, daß bei mir am 31. Oktober in meiner Zimmervoliere 2 junge *Mossambikzeisigkanarien* ausgeflogen sind, und heute, 19. November, sind schon wieder kleine Junge da. Hoffentlich kommen auch diese hoch. Es ist ein älteres Kanarienvögelchen, eine Waufer hat es diesem Herbst nicht durchgemacht. Den Sommer über hat es dreimal unbefruchtete Eier gelegt, ehe sich beim *Mossambikzeisig* der Paarungsritze regte. Nachteiliges über das Verhalten des Männchens den andern Vögeln gegenüber, wie Mööchen, Zebrafinnen, Tigerfinnen, Schmetterlingsfinnen und Orangebrüchchen, kann ich nicht berichten. Letztere werden wohl mitunter verfolgt, jedoch nicht nachhaltig. Es hat auch vollauf zu tun. Es füttert das Weibchen auf dem Nest, die kleinen Jungen, und wird auch noch von den ausgeflogenen Jungen um Futter angebettelt. Nachts schläft es stets auf dem Rand des Nestes. Ja, das Kanarienvögelchen ersetzt ihm wohl vollständig das Weibchen seiner Art.

Die Geschlechter dieser Bastarde sind schon beim Ausfluge gut zu unterscheiden. Das Männchen hat einen viel gelberem Grundton als das Weibchen. Rüßeln wird als Aufzuchtfutter kaum genommen, sondern das Futter, wie es die übrigen Bewohner der Voliere erhalten; neben Eierbrot und Mehlwürmern viel Vogelmitere. Dieses Grün verfüttere ich stets, wenn es draußen zu haben ist, ohne Rücksicht auf die Witterung. Selbst wenn es mit Reis überzogen ist, reiche ich es meinen Vögeln, werfe es dann aber zuvor in warmes Wasser und drücke es gut aus. Auch meine Wellensittiche nehmen es gern.

Essen-Fulerum. Gerhard Schmitter.

Sagan, 2. Dezember. Der Hecht als Vogelsteller. Gelegentlich der Sitzung der landwirtschaftlichen Kreiscommission zeigte Herr Oekonomierat Westmann-Greifitz die Kadaver eines Baumläufers und eines Fliegenknäppers, die aus dem Leibe eines von seinem Förster geschossenen Hechtes zutage gefördert waren. Der etwa anderthalbpfündige Fisch muß die Vögel von über dem Wasser hängenden Baumzweigen erschnappt haben.

Beobachtungen. Ungewöhnlich lange hat sich in diesem Herbst ein Exemplar der gelben Bachstelze (oder mehrere?) hier aufgehalten, noch am 4. Novemb. konnte ich ihre Anwesenheit feststellen; erst das unwirkliche Wetter am 5. und 6. (Regen, Sturm, Gewitter) scheint sie vertrieben zu haben. Die weiße Bachstelze dagegen habe ich in diesem Jahre ziemlich lange nicht mehr gesehen, während vereinzelte Heckenbraunellen noch zurückgeblieben zu sein scheinen. Auch der Abzug der Mehlschwalben (19. und 20. Oktober) sowie der Rohr-ammern (18. Oktober) kann als ziemlich spät bezeichnet werden. Einzelne Singdrosseln sah man noch in den ersten Novembertagen, sonst ist vom Vogelzug nicht mehr viel zu bemerken. Sechs Gänse, die am 20. Oktober in südwestlicher Richtung zogen, wären noch zu erwähnen.

Die Wirkung des warmen, trocknen Sommers auf die Vogelwelt ist im allgemeinen nicht ungünstig gewesen. Manche Vogelarten haben denn auch gegen das vorige Jahr an Zahl zugenommen, namentlich: Stieglitz, Gartenroischwanz, Bachstelze, Blaumeise, Goldhähnchen, Eisvogel und Fasan. Andererseits sieht man Kleiber und Eichelheber, im Gegensatz zum Vorjahre, in diesem Herbst fast gar nicht, aber ziemlich viel Nebelkrähen. Den Hausroischwanz, den ich hier sonst noch nicht beobachtet hatte, sah ich in diesem Jahre einmal.

E. v. M., Mellingen (Holstein).

### Sprechsaal.

(Steht den Abonnenten kostenlos zur Verfügung.)

Frage 14: Wo ist Näheres zu finden über „Die heute nach den Grundrissen von Prof. Kellner erfolgte Bewertung der Futtermittel“? („Geflügelwelt“ I. J., S. 383.) Wohl manche Leser wären mit Rücksicht auf gewisse andere, mit

dem Nimbus der Unfehlbarkeit auftretende Futtermitteltabellen für eine eingehendere Antwort dankbar.

P. Emmeram Heindl, O. S. B.

Frage 15: Sind bei den verehrlichen Liebhabern Feuerzeigige gezüchtet worden, und wäre der eventuelle Züchter geneigt, nähere Auskunft über die Zucht zu geben?

Ab. Arter, Zürich V.

### Verächtigung.

Es ist unrichtig, daß meine „Entgegnung“ in Nr. 15 der „Gef. Welt“ 1911 sich gegen das Nährsalzsystem richtet, wie Herr Lange („Gef. Welt“ 1911, S. 386) behauptet. Dies dürfte zur Genüge schon aus den Eingangsworten derselben hervorgehen: „Ich habe keine (d. h. Dr. Dros) sämtlichen Aufsätze in diesen Blättern seit Jahren mit hohem Interesse verfolgt, da sie unbestreitbar viel Wahres, in der Natur Begründetes enthalten, und unter anderem die Verpflegung meines Fako mit bestem Erfolge nach den darin aufgestellten Grundsätzen geregelt.“ Über Dr. Dros Nährsalzsystem als solches und in allen seinen Beziehungen ein Urteil abzugeben, halte ich mich weder für befähigt noch für berufen; dazu gehören ja ganz etugehende Kenntnisse auf chemischen, medizinischem usw. Gebiete, die in der Regel nur Fachmänner besitzen. Der Kernpunkt meiner diesbezüglichen Erörterung drehte sich vielmehr lediglich um die Frage, ob Vögel auch in der freien Natur (und zwar nicht etwa bloß notgedrungen, sondern regelmäßig) „anorganischen“ Kalk zu sich nehmen. Wenn ich diese Frage auf Grund von zahlreichen Beobachtungen bejaht und die daraus sich ergebenden Folgerungen gezogen habe, so ist damit doch noch keineswegs das ganze System verurteilt. Ich muß deshalb Herrn Lange dringend bitten, meine Arbeit einer aufmerksameren Kritik zu würdigen, als er es getan zu haben scheint. Dann wird er hoffentlich nach besserem Verständnis derselben auch finden, daß ebensowenig seine übrigen Bemerkungen, soweit sie meine „Entgegnung“ betreffen, mich irgendwie treffen können. Mit den von ihm aufgeführten Beobachtungen, so interessant sie an sich auch sind, ist ja noch keineswegs bewiesen, daß „anorganischer“ Kalk für die Vögel überflüssig oder gar schädlich sei, noch viel weniger, daß sie denselben nicht zu „organisieren“ (besser wohl: zu assimilieren) imstande seien. Gefiederkrankheiten, störende Waufer u. dergl. können ganz andere Ursachen (allgemeine Schwäche, Unterernährung, Blutarmut usw.) haben als Mangel an „organischem“ Kalk.

Allerdings werden nicht alle Vogelarten in gleichem Grade Bedürfnis nach „anorganischem“ Kalk haben, am meisten wohl viele Samenvögel. Wenn nun diese auch denselben längere Zeit hindurch anscheinend ohne Schaden entbehren können, so mag sich dieser Mangel doch mit der Zeit in der Weise rächen, daß auf einmal eine Krankheit sich einstellt, deren Ursache man nicht kennt. Hierzulande weiß seit uralten Generationen jede Bauersfrau den Wert des „anorganischen“ Kalkes zu schätzen, indem sie ihren Hühnern zerdrückte Eierschalen vorwirft, die diese mit Begierde aufpicken. Jedenfalls hat man auch bisher bei „anorganischem“ Kalk und ohne Dr. Dros Nährsalzmittel in der Seizangenschaft zahllose Vögel mit tadellosem, wie man sagt: aalglattem Gefieder gehalten, die in volliger Gesundheit ein Alter erreicht haben, wie sie es wohl auch bei Befolgung der neuen Nährsalztheorie nicht höher erreichen werden (vergl. „Gef. Welt“ 1888, S. 170; 1910, S. 122). Übrigens würde es gewiß jeder wahre Vogelliebhaber nur mit Freuden begrüßen, wenn endlich bewährte Mittel gefunden wären gegen so manche rätselhafte Übel seiner Vögel, denen er bisher ratlos gegenüberstand.

P. Emmeram Heindl, O. S. B.

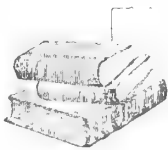

### Bücher und Zeitschriften.

Ausführtes Handbuch der Geflügelzucht. Anleitung zur rationellen Zucht, Ernährung, Haltung und Pflege, sowie Beschreibung sämtlicher Arten und Rassen des Hausgeflügels mit besonderer Berücksichtigung der Feinde und Krankheiten desselben. Ein praktischer Ratgeber für Geflügelbesitzer, Züchter und Freunde und solche,



die es werden wollen, von Max Pauly. Zweite, neubearbeitete Auflage. Mit 15 Tafeln in Farbendruck und 530 Illustrationen. 1911. Selbstverlag von Max Pauly in Köstlach (Steiermark).

Die 2. Auflage „Des Illustrierten Handbuchs der Geflügelzucht“ ist textlich und illustrativ bedeutend erweitert und enthält in 20 Abschnitten alles, was von einem Buch über die Geflügelzucht verlangt werden kann. Das Werk bespricht alle Arten und Rassen des Hausgeflügels (Hühner, Truten, Gänse, Enten, Fasanen und Tauben usw.) nach ihren körperlichen Merkmalen und Gefiederfärbungen, nach ihrem wirtschaftlichen und sportlichen Werte und ihre Haltung, Zucht und Pflege und behandelt besonders ausführlich die Kapitel: Geschichte der Hausgeflügelzucht, volkswirtschaftliche Bedeutung der Geflügelzucht, Rentabilität der Geflügelzucht, das Ei, das Brüten des Hausgeflügels, die künstliche Brut, Aufzucht und Pflege des Junggeflügels, Ernährung des Geflügels, die Geflügelmast, das Kapputzen und Poulardieren des Geflügels, Monatsarbeiten für Geflügelzüchter, Geflügelställe, Synonymen, Hebung der Geflügelzucht, Regeln der Züchtung und Pflege und Züchtung des Geflügels. Es enthält 530 Illustrationen und 15 farbige Tafeln, welche 30 Rassen darstellen. Das Werk erscheint in 15 Lieferungen, à 1 K.



Redaktionsbriefkasten.

Herrn R. J., Freising

1. Die erste Frage bitte ich doch etwas zu begrenzen. Ich kann doch unmöglich alles auf-

zählen, was man zusammen halten kann. Der Begriff Körnerfresser geht sehr weit. Ich bitte gest. zu sagen, wie viele Paar ungefähr, ob hauptsächlich Prachtfinken, eigentliche Finken, Kernbeißer, Ammerfinken oder Ammern usw. 2. Ausländische Vögel kann man zu jeder Zeit kaufen. Wegen der Transportfrage ist es meist besser, sie in der wärmeren Jahreszeit zu kaufen, obgleich gesunde Vögel auch den Transport im Winter sehr gut vertragen.

Herrn R. u. G., Kreibitz. Der Kanarienvogel ist einer Lungenentzündung erlegen. 3. St. sind Bindenkreuzschnäbel angeboten, auf welche Frageneller schon seit einiger Zeit warten.

Herrn Sch., Karlsruhe. Der Zebrafink (♂) ist infolge ungenügender Nahrungsaufnahme an Entkräftung eingegangen. Für junge Vögel ist die Zeit des Selbständigwerdens immer kritisch. Sie müssen, da ihnen das in gewissem Grade vorverdauter Futter, welches ihnen die Alten reichten, fehlt, in einem besonderen Napfchen noch immer das Aufzuchtfutter erhalten, im vorliegenden Falle ein Gemisch hartgekochtes Ei, Ameisenpuppen und kleine Mehlwürmer. Man läßt die Jungen solange wie möglich bei den Alten. Wenn es nötig ist, sie vor den Verfolgungen eines alten Vogels zu schützen, so setzt man sie in einen kleinen Käfig, der dicht an den von den Alten bewohnten gestellt wird, so daß doch noch durch das Käfiggitter hindurch aus dem Kropfe gefüttert werden kann.

Herrn B., Dessau; Herrn S. B., Wittenberge; H. P. G. H., O. S. B., Andechs; Herrn G. L., Aschersleben: Beiträge dankend erhalten.

Herrn D., Leipzig-Gohlis. Die gesandten Vögel sind *Mossambitzzeitige* — *Serinus ieterus*. *Mossambitzzeitige*, *Hartlaubszeitige* sind natürlich keine Zeisige, sondern Girliche. Sie haben nun einmal den Namen. Man könnte sie aber ruhig umtaufen in *Mossambitz*- und *Hartlaubsgirliche*.

Herrn E. L., Weserlingen. 1. Der Graufardinal scheint ganz gesund zu sein. Wie ist sein Futterzustand? 2. Mönchgraswüchse, Sprosser, Buchfink, Gartensänger, überhaupt alle unferen edlen Sänger, besonders die Graswüchse. 3. Die Kanarienvogel des Stammes v. Prosch haben einen lauten, frischen Gesang, an dem nichts Gefühlseltes ist, wie bei dem der edlen (Harzer) Vögel. Näheres s. in der soeben erschienenen neuen Auflage des Buches „Der Kanarienvogel“ von Dr. K. Rüb.

Herrn G. L., Mannheim. Es kommen in letzter Zeit leider viele Klagen über unrelles Gebaren im Vogelhandel. Wenn die Firma in Stuttgart, trotzdem sie dem Fragesteller

mitteilte, daß sie Vögel wie gewünscht habe, und das Geld dafür empfangen hat, und nun nach etwa drei Wochen weder die Vögel noch das Geld zurücksendet, so wird es kaum ein anderes Mittel geben, als durch Inanspruchnahme der Gerichte das Geld wieder zu erlangen zu suchen. Zu empfehlen ist der Beitritt zur „Vereinigung der Vogelliebhaber Deutschlands“. Mit Hilfe der Vereinigung werden Sie sehr bald zu Ihrem Recht gelangen.

Herrn D. K., Zitzschewitz. Neben dem bisherigen Futter muß der Rotchwanz mageres kleingewiegtes oder geschabtes rohes Rindfleisch mit wenig gutem Rotwein vermischt, und hartgekochtes kleingewiegtes Ei erhalten. Mehlwürmer erhält er nicht. Als Getränk wird abgekochtes erwärmtes Wasser oder erwärmter dünner Haferschleim gereicht. Der Gelang der Nachtigall ist keinem der häufiger eingeführten fremdländischen Weichfresser ähnlich. Dem Graswüchse gefangen ähnelt der mancher indischer Fliegen Schnapper. Das Verkaufsverbot erstreckt sich im Königreich Sachsen auf alle heimischen Vögel mit Ausnahme der Sperlinge, Tauben und Rabenvögel.

Herrn J. D., Sachsenhausen i. W. 1. Das Geschlecht des Silberfischchens konnte nicht mit Sicherheit festgestellt werden. Die Fäulnis der Eingeweide war schon zu stark fortgeschritten. Es ist möglich, daß es ein Männchen war. Es ist infolge von Lungenentzündung eingegangen. 2. Der Kadaver des Wellensittichs war völlig zusammengetrocknet. Es konnten daran keine Feststellungen gemacht werden. 3. Das Paar Tigerfinken litt an der Favuskrankheit. 4. Weibchen Tigerfink ist infolge von Lungenentzündung eingegangen. 5. Die beiden Drangeweber litten an Darmentzündung. Es läßt sich nicht feststellen, wann die Krankheit entstanden ist. Wenn sie 1/2 Tag nach der Ankunft eingegangen sind, ist wohl anzunehmen, daß sie schon beim Absender erkrankt waren.

### Vom Vogelmarkt.

Von seltener auf den Vogelmarkt kommenden Vögeln werden angeboten:

H. Feldt, Berlin SO. 16 Ohmstr. 5: 1 Zwergfliegen Schnapper, ausgefärbtes Männchen, 1 Alpenlerche, Weibchen, 1 Zippammer, Weibchen, 2,1 Zaunammern, 1 Tannenheber.

G. Findeis, Wien I, Wollzeile 25: Weiße Dohle, Steinrötel, Blaudrossel.

August Fockelmann, Tierpark, Hamburg-Großhorst: Klarinos, Bergklarinos, mexikanische Blaupötter, Schilspötter, rotflügelige Spottdrosseln, Gildbrosseln, Kehlreitdrosseln, Rauchdrosseln, Schwarzbrusttrupiale, Jamaikatrupiale, Abeilleitrupiale, Papstfinken, blaue Bischöfe, mexikanische Karmingimpel, Morgenammern, grüne Karbindale, Braunfopistare, Seidenstare, Schuppentäubchen, Sperbertäubchen, Stahlfedertäubchen, Weintäubchen, Brauntropfammern, Weißkehlpfäffchen, Kragensittiche, Rosella, Katharinastittiche, Kaktusstittiche, Kuckhopschen, rotrückige Zwergarar, rotrückige Amazonen, Trauertangaren.

J. Göb, Igl. bayr. Hoflieferant, Neu-Ulm, Schwaben: rote Karbindale, Mantelkardinal, Purpurtangaren, Klarinos, Schwarzkehltrupiale, 1 Neunfarbputa, Grünheber, schwefelgelbe Tyrannen, 1 Paar blaue Bischöfe, schwarze Keisnacker (*Coccothraustes crassirostris*), Papstfinken, import. kleine Kubafinken, große Kubafinken, import. brasilianische Morgenammern, Lerchenammer, Paradiesamandinen, dottergelbe Weber, kleine Leitorweber, dreifarbige Nonnen, Silberfischchen, rote Tigerfinken, Paradieswitwen, Bandfinken, Kaptäubchen, Dolchstichtauben, Schopfwachteln, Massenawachteln.

Johann Rohrer in Lienz, Tirol: Blauamstel.  
E. Schöndube, Berlin, Elisabeth-Str. 1: 2 Eisvögel, Jamaikatrupial, 2 Ringelstirbe, Weißkehlshebrdrossel.

W. Tillmann, München, Kaiser Ludwigplatz 6 II: 3,3 kleine Kubafinken.

J. Weber, Marloh am Rhein: Grauummern, Kohrammer, Braunellen.

L. Wernecke, Photogr. Atel., Bremerhaven: 1 Paar Rosellas.

Dr. Weste, Duisburg: Kuckhopschen, Zafarimifink.  
Mar Bollersdorf, Adlershof, Kaiser Wilhelmstr. 5: 1 Gelbhauchgirlich, Fring. luteiventris, 1 Stück Sper-mophila minuta, Mausvögel, 1 Silbermöve, 1 Lachmöve.



# Die vogelfiederte Welt.



Wochenschrift für Vogelliebhaber.

## Aus meiner Vogelstube.

Von Karl Albrecht, Charlottenburg.

(Nachdruck verboten.)

Der Aufsatz des Herrn Dr. Schramm in Nr. 39 dieses Jahrgangs zeigt wieder recht deutlich, wie der Wunsch, eine Vogelstube zu besitzen, sich immer stärker verdichtend, doch einmal zur Tat wird. Wenn nun eine solche vorhanden war, dann möchte ich den Liebhaber sehen, der nicht mit allen Mitteln für die Erhaltung oder Neueinrichtung sorgt. Schon das Pläneschmieden und das Ausarbeiten der Einzelheiten ist eine Quelle äußerst aueregender Unterhaltung, wie viel mehr noch die Ausföhrung und das Beobachten des Verhaltens der einzelnen Vögel zueinander als auch gegen andere. Hierzu kommen noch der Gesang und schließlich der Endzweck der Vogelstube: die Zucht. Deshalb lasse sich niemand abschrecken, selbst unter vermeintlichen ungünstigen Umständen eine solche einzurichten, mindestens aber einen Flugkäfig anzuschaffen. Lieber eine noch so kleine Vogelstube, als gar keine! Und für die Vögel selbst ist es doch sicher ein größerer Vorteil als der Aufenthalt im engen Käfig.

Wie das Einrichten einer Vogelstube vor sich geht, muß jeder Liebhaber aus der reichlich vorhandenen ornithologischen Literatur vorher studiert haben. Das soll auch nicht der Zweck dieser Zeilen sein. Vielmehr möchte ich an der Hand des Beispiels meiner Vogelstube zeigen, daß man niemals alle in den Büchern enthaltenen Regeln und Vorschläge ausführen kann. Da heißt es dann probieren und den Erfolg abwarten, oder aber auch ein Projekt gänzlich umgestalten. Jedenfalls braucht kein Vogelliebhaber trotz brennenden Wunsches eine Vogelstube zu besitzen, die Flinte ins Korn zu werfen, weil die und die Vorschrift in seinem Falle nicht anwendbar ist.

Meine Vogelstube ist in der unbenutzten Mädchens- stube untergebracht, sie ist so groß, daß das Bett und vielleicht das Mädchen auch selbst noch darin Platz fände, also nur eine Kammer. Die Höhe ist  $3\frac{1}{2}$  m, das Fenster führt auf einen schmalen Hof und erhält nie Sonne, da es nach Norden zeigt. Die Tür führt zur Küche durch einen Vorraum, der so niedrig ist, daß Besucher, die 1,70 m groß sind, Anstoß erregen. Zwischen Vorraum und Vogelstube ist eine zweite Tür, und zwar aus Drahtgeflecht angebracht, die aus Gründen der Raumerparnis nach dem Vorraum zu

sich öffnet. In diesem meinem Reich hausen nun meine Lieblinge seit vier Sommern und haben mir durch ihren Gesundheitszustand und die Zuchtergebnisse den Beweis erbracht, daß es sich auch ohne Sonne ganz gut leben läßt, wenn die Verpflegung eine gute ist, die Gesellschaft im selben Raum eine angenehme, und die täglich mit ihnen verkehrenden Menschen verständnisvoll mit ihnen umgehen.

Fehlt es einestheils an Sonne, so ist der zweite Übelstand das Fehlen einer Heizvorrichtung. In dem kleinen Raum läßt sich kein Ofen aufstellen, und wird in der Küche im Winter gekocht, so wird die Vogelstube so lange geschlossen, dann ordentlich gelüftet und durch die hierauf geöffnete Tür erhalten die Vögel die abgekühlte, aber dafür frische Luft; dieses halte ich für richtiger, als daß ich den Kochherd heizen lasse, wodurch meist feuchte Luft entsteht, sowie nachts ein größerer Temperaturunterschied. Nur bei ganz strenger Kälte wird gegen Abend geheizt; die Vögel werden viel abgehärteter und widerstandsfähiger. Im Sommer wird das Fenster ganz herausgenommen, in den Übergangsmonaten bleibt es nur am Tage offen, und während des Winters werden die Fugen durch sogenannten Fensterverdichter, einem watteartigen Gewebe, ausgefüllt; die Luftzufuhr erfolgt alsdann nur von der Küche aus. Ein Thermometer ist unerläßlich, es zeigte im Winter meist  $+8^{\circ}$ , an den kältesten Tagen während dreier Winter  $+2^{\circ}$ . Und doch sangen die Vögel am Tage, als ob es keine Kälte gäbe, und brüteten Mädvögel, Wellensittiche, Zebrafinken und Diamantfinken während des strengsten Winters in ihren gegen die Unbill des gestrengen Herrn geschützten Nestern und Nistkästen.

Eine Schmalseite der Vogelstube habe ich in zwei übereinander liegende Extraabteilungen herrichten lassen, von denen die untere, durch eine Zwischenwand in zwei Teile zerfallend, fast immer allen Vögeln zugänglich ist, bei Bedarf durch Drahtgitter leicht von dem übrigen Raum getrennt werden kann. Sie birgt das Trinkgefäß, das dadurch nicht beschmutzt wird, und dient andererseits zur Nachtruhe und als Zufluchtsort für empfindliche Vögel. Dagegen wird die obere Abteilung als Beobachtungsstation benutzt, sowohl für neu angekommene Tiere als auch für den Nachwuchs. Im Vorraum, so klein er ist, sind noch untergebracht: die Kittel, die für das Betreten der

Vogelstube angelegt werden, ein Fußabtritt und eine Schuhbürste. Letztere sind unentbehrlich, denn das eventuelle Herumtragen von Sand in den Zimmern ist der einzige wunde Punkt, bei dem es Differenzen mit meiner Frau gibt. Schließlich ist noch an der Wand ein Abreißkalender angebracht, auf dessen Daten jedes Ereignis genau notiert und bis Jahreschluß aufbewahrt wird, sowie ein Verzeichnis sämtlicher Bewohner der Vogelstube, wobei ein jeder Vogel eine fortlaufende Nummer erhält. Dieses ist für die Eintragungen auf dem Kalender recht vorteilhaft, weil die Bezeichnung des einzelnen Vogels hierdurch vereinfacht wird. Überhaupt halte ich viel von einer Buchführung der Vogelstube. Diese ist gar nicht so uninteressant, wie es aussieht; im Gegenteil, wenn man nach einigen Jahren sich die Bücher vornimmt und Vergleiche der einzelnen Jahrgänge anstellt, kann man sich in diese Beschäftigung ebenso gut vertiefen, als ob man in einem früheren Band der „Gesiederten Welt“ nachliest. Ich führe ein Kassabuch und ein Registerbuch. In das erstere werden alle Einnahmen und Ausgaben genau verbucht, als Einnahmen fungieren hauptsächlich der Erlös von verkauften Vögeln und der monatliche Zuschuß. Einen bestimmten Beitrag setze ich mir für jedes Jahr fest, damit die Anschaffungen nicht ins Unermeßliche gehen. Es wird dadurch einer Überfüllung der Vogelstube vorgebeugt, und schließlich wird der Etat bei günstiger Gelegenheit doch — überschritten. Das Registerbuch enthält fortlaufend nummerierte Seiten und wird auf jeder Seite ein Vogel nach Art und Geschlecht, sowie Datum der Ankunft und Ursprung verzeichnet. Gegen Ende des Jahres werden nun die Kalender-Notizen eingetragen, und ich gewinne über die Zuchtstätigkeit eines jeden Vogels ein recht übersichtliches Bild. Mit der Jahreswende erfolgt die Generalabrechnung. Hierbei wird festgestellt, wieviel Eier und Junge erzielt worden, wieviel neue Vögel angekauft und wieviel Sprößlinge verkauft wurden usw. Auf sein Gedächtnis kann sich der Liebhaber bei Einzelheiten doch nicht verlassen, darum fleißig notiert und eingetragen, es zeitigt auch Früchte!

Bei dieser Gelegenheit möchte ich noch erwähnen, daß sich jeder Liebhaber auch als Sammler betätigen kann, nämlich von nicht ausgebrüteten Eiern. Ich habe mir zu diesem Zweck einen flachen Karton in lauter kleine Felder geteilt, und diese mit Watte ausgelegt. Jedes Ei, das seinen Beruf in der Vogelstube verfehlt hat, wird vorsichtig mit Nummer und Jahreszahl versehen und auf einem Verzeichnis mit gleicher Numerierung vermerkt. So können auch diese sonst so nutzlosen Produkte der Vogelstube eine Erinnerung für den Liebhaber werden. Ich möchte noch bemerken, daß ich sämtliche Nester Sonntags nach Möglichkeit vorsichtig revidiere, Kanariennester, die bei mir meistens ziemlich tief angelegt werden, dagegen täglich, sowie das Weibchen das Nest zur Nahrungsaufnahme verläßt. Auch rate ich, Mistgelegenheiten, namentlich selbstangefertigte, auch wenn sie ganz zwecklos erscheinen, in der Vogelstube mitzuverwenden, da manche Vögel in dieser Beziehung einen abnormen Geschmack haben. So brütete ein Wellensittichweibchen nie anders als in einem Starfästen. Dieser war für das Tier viel zu eng, und

der Rücken des Weibchens hatte nach und nach die Form eines Sattels angenommen, aber die Jungen kamen doch glücklich hoch.

Zur Bevölkerung nehme ich einheimische und ausländische Körnerfresser durcheinander, von Insektenfressern besaß ich nur Weibchen vom Sonnenvogel und Rotkehlchen, letzteres bebrütete mehrmals mit beneidenswerter Ausdauer seine unbefruchteten Eier. Das Futter, alle erhältlichen Sämereien, wird durcheinandergemischt auf dem Futtertisch gereicht, und auf diesem dann die verschiedensten Vögel friedlich nebeneinander schmausend zu sehen, ist ein Anblick, der schon öfter die Besucher in Entzücken versetzte. Kleine, ungefährliche Reibereien gibt es auch mal, und zur Paarungszeit der Finken müssen einzelne Exemplare vorübergehend abgefordert werden, aber sonst geht es viel friedlicher zu als augenblicklich zwischen den Mächten Europas. Ich habe auch bisher nicht bemerkt, daß das Zusammenhalten von hiesigen und ausländischen Körnerfressern von Nachteil sei. Vor allem empfehle ich, gewöhnliche Kanarienvögel mitzuhalten, das Verhalten derselben sowie die Zucht ist viel interessanter als im Käfig, wenn auch vielleicht nicht so ergiebig. Meine Kanarien haben in den meisten Fällen ihre Nester frei in den Zweigen erbaut, seltener im Harzer Bauer. Ich halte ständig 2,4 davon, und zwar ein gelbes und ein buntes Männchen, ein gelbes, zwei verschiedene bunte, und ein grünes Weibchen, so daß allein die Frage der Färbung der Nachzucht von Interesse ist. Außerdem besteht noch die Möglichkeit einer glücklichen Bastardzucht. Es ist wiederholt bei mir vorgekommen, daß die Kanarienneester bereits in der Mauser sind, während ein Weibchen noch eine Zucht glücklich abbrachte und die Sprößlinge sich als Bastarde entpuppten. Wer eine Vogelstube neu besetzen will, dem rate ich, erst nur mit einigen Kanarienvögeln und je einem Paar Zebrafinken und Mövchen anzufangen, wenn er das ganze Jahr hindurch Resultate zu erzielen hofft. Später können dann beliebige Arten hinzukommen, auch in einzelnen Exemplaren. Während einer dreieinhalbjährigen Zuchtperiode habe ich mit Erfolg gezüchtet: Kanarienvögel, Bandfinken, Zebrafinken, japanische Mövchen, Erlenzeisige, Wellensittiche, Grünfinken, sowie Hänfling- und Grünfinkens-Bastarde. Außerdem brachten es bis zum Eierlegen: Rotkehlchen, Diamantfinken, Bergfinken und Dompfaffen.

Wenn ich nun die ungünstigen Faktoren bei meiner Vogelstube in Betracht ziehe, muß ich doch anerkennen, daß ich diese Resultate niemals erwartet hatte. Berücksichtige ich noch die Fülle von Beobachtungen und Anregungen, die die Vogelstube bietet, so möchte ich jedem Liebhaber raten, sich, so gut es geht, eine Vogelstube einzurichten; ich möchte die meine jedenfalls nicht mehr missen.

### Aus der Vorkere.

Von einem langjährigen Vogelliebhaber.  
(Fortsetzung u. Schluß.) (Nachdruck verboten.)

Schwarzkopf-Langflügelpapagei — *Pionias melanocephalus*, Finsch.

Durch einen Zufall erhielt ich, von einem Seemann mitgebracht, ein richtiges Paar dieser ebenso

absonderlich wie schön gefärbten kleinen Papageien, die überaus selten eingeführt werden und sogar in den Zoologischen Gärten sehr selten zu finden sind. Natürlich wagte ich nicht, solche Vögel in die Voliere zu bringen, sondern setzte sie in einen leeren großen Flugkäfig; hier waren sie gleich wie heimisch, denn in dem Heim des Vorbesizers waren sie völlig gezähmt und an freies Umherlaufen in der Stube gewöhnt. Sie ließen sich mit der Hand fassen und saßen frei auf dem Finger. Keiner von ihnen war an den Flügeln beschritten, wie es leider so oft der Fall ist bei importierten Papageien; beide hatten somit ihr volles Flugvermögen. Mit stark aufrechter Haltung schritten sie würdevoll hintereinander die langen Sitzstangen des Käfigs entlang, was sehr possierlich anzusehen war. Sie folgten einander auf Schritt und Tritt, nie waren sie voneinander. Ich habe nie Vögel gesehen, die so wie diese miteinander spielen konnten. Kaum hatte der Tag begonnen und bevor die erste Mahlzeit und ein Trunk eingenommen war, begann schon das Treiben unter lautem Geschrei und Geplauder, und so ging es den ganzen Tag, nur von einem kurzen Mittagschlaf unterbrochen. Bald hingen die Vögel ineinander eingetrallt oben an der Käfigdecke oder an den Seitenwänden, bald bearbeitete der eine von einem Sprungholz aus den sich unten anhängenden Vogel, oder beide hingen mit einem Fuß an der Sitzstange, sich gegenseitig mit dem freien Fuß bearbeitend. Häufig lagen beide am Käfigboden im Sande so ineinander gewickelt, daß es nicht zu sehen war, ob der Klumpen

Vögel waren, oder ob einer oder zwei. Bald rollten sie so miteinander rund wie ein Ball, bald tummelten sie nacheinander am Boden, daß der Sand ihnen um die Augen stob und aus dem Käfig flog. Solches Leben muß man selbst ansehen, das läßt sich kaum beschreiben. Trotz ihrer gedrungenen Gestalt mit dem dicken Kopf sind es sehr gewandte Vögel. Die Schnelligkeit der Bewegungen, die Fähigkeit zum Springen, Klettern und Anhängen in allen Stellungen, alles wahre Akrobatenkünste, erinnert lebhaft an die Affchen. So sah ich oft den einen Vogel an der Sitzstange an einem Fuße kopfabwärts hängen, während der zweite Vogel wieder unter diesem hing, sich an jenem mit dem Schnabel oder mit einem Fuß festhaltend. Solches sind ja

wahre Trapezübungen. Man versteht, daß solche Papageien ihrem Besitzer viel Vergnügen und Kurzweil bereiten, wie kaum ein anderer Vogel, leider besitzen sie nun aber auch eine Schattenseite, und die ist groß. Ihr Lärm, ihr kurzer, lauter, scharfer Pfiff und das unerläßliche, alles durchbringende, schrille Kreischen und Geschrei werden in der Stube auf die Dauer geradezu unausstehlich, selbst für noch so harte Ohren und noch so starke Nerven. Wäre das arge Geschrei doch nur hin und wieder; es gibt aber nur wenige Minuten täglich, wo die Vögel schweigen. Das ist eigentlich nur der Fall, wenn sie schlafen oder fressen. Aus diesen Gründen sah ich mich

genötigt, so leid es mir auch tat, die seltenen, schön gefärbten und so außergewöhnlich drolligen kleinen Papageien wieder los zu werden, weshalb ich das Paar später vertauschte.

Es bleibt mir nun noch übrig, an dieser Stelle das Gefieder des schwarzköpfigen Langflügelpapagei, auch grünzügeliger Langflügelpapagei genannt, zu beschreiben. Ganzer Oberkopf tief schwarz (die Federn sind hier lanzettförmig) in der Form etwa, wie die schwarze Kopfplatte unseres Gimpels, also das Auge eben einschließend und als eine Kappe über Nacken und Hinterhals ausgedehnt. Unterer Hinterhals lebhaft isabell-orangerötlich. Zügel grasgrün. Wangen schwefelgelblich bis zitronengelb. Kehle, Kropf und Vorderhalsseiten lebhaft orange gelb. Brust isabell-

weißlich. Bauch und Unterschwanzdecken lebhaft orange gelb bis orangerot. Rücken, Flügel und Schwanz lebhaft grün. Schwingen dunkelblau Schnabel und Füße schwarz, Auge rot. Das Weibchen ist matter isabellrot am Hinterhals, sonst nicht verschieden. Größe etwa wie der bekanntere Verwandte, der Mohrenkopfpapagei. Heimat Amazonasstrom-Gebiet und nördliches Südamerika. In Reichenows „Vogelbilder aus fernen Zonen“ ist dieser Papagei auf Tafel X, Vogel 2, farbig dargestellt.

#### Raktusfittich — *Conurus cactorum*, Finsch.

Ein Keilschwanzfittich, ebenfalls von einem Seemann mitgebracht, fiel mir durch seine etwas abweichende Farbenzeichnung auf, weshalb ich den Vogel erwarb. Er war recht zahm, schön und glatt befiedert. Daß es sich um eine Art handelte, die dem bekanntesten kleinen Raktusfittich oder grünwangigen Keilschwanzfittich und dem verwandten Braunwangigen Keilschwanzfittich (*C. aoruginosus*) nahe stand, vielleicht zwischen beiden, sah ich sofort, wie es mir auch wohl bekannt



Raktusfittich  
(i. S. 413.)



war, daß die genannten Keilschwänze, wie auch die anderen Verwandten, der *C. pertinax*, der *C. petzi* usw., in ihrem Farbenkleid recht veränderlich sind. In Finsch „Die Papageien“ sind jedoch bei allen diesen Vögeln eine ganze Reihe von Spielarten beschrieben, aber keine von ihnen deckte sich mit der meines Vogels. Vielleicht handelte es sich hier um neue Art, weshalb ich darüber an die Herren Prof. Dr. Reichenow und Dr. Heinroth, sowie an die Schriftleitung der „Gefiederten Welt“ schrieb. Es wurde verabredet, daß ich den Keilschwanz an den Berliner zoologischen Garten zur Bestimmung schicken sollte, was auch geschah. Herr Prof. Dr. Reichenow erklärte nun aber den Vogel für eine Spielart des Kaktusittichs, indem sich ähnliche Vögel in dem königlichen zoologischen Museum befänden. Bekanntlich ist der typische Kaktusittich dunkel grasgrün mit bläulichen Schwingen und orangegelbem Bauch. Kopfseiten rein grün, nur Vorderwangen und Kehle fahl graubräunlich. Dieser Vogel war aber am Vorderkopf graublau, an Vorderwangen, Kehle, Kopf bis auf die Oberbrust intensiv rein aschgrau, mit einem Stich ins Ockergelbliche. Übrige Unterseite sehr lebhaft gleichmäßig orangerot. Das Grau und Orange trennten sich scharf ab. Der an sich recht schöne Vogel hat für mich nun kein weiteres Interesse, weshalb ich denselben wieder zu verkaufen beabsichtige.

#### Massenawachtel — *Cyrtonix montezumae*, Fig. 2

Während meines bereits erwähnten Besuches in Hagenbecks Tierpark in Stellingen im Sommer vorigen Jahres fand ich in einer Volierenabteilung neben den vielen Weißkopf-Büffelwebern zwei Paare sehr auffällige und farbenbunte Wachteln vor, von einer Art, die ich nicht kannte. Der Wärter bezeichnete sie ohne weiteres als Harlekinwachteln, und allerdings hätten sie auch mit größerer Berechtigung diesen Namen tragen können als die wirkliche Harlekinwachtel, indem ihre Kopfform und Kopfzeichnungen diesen Vögeln einen höchst komischen Ausdruck verleihen. Harlekinwachteln kenne ich, solche besaß ich früher, und daß es diese nicht waren, darüber war ich mir klar. Die Angaben des Wärters, daß sie mit den Büffelwebern aus Ostafrika gekommen seien, vermochte ich dagegen nicht zu kontrollieren. Obwohl die Wachteln für meine Voliere ziemlich groß waren, so fühlte ich mich von ihrem farbenbunten Gefieder und ihrem dreisten, zutraulichen Wesen so angezogen, daß ich mich entschloß, das eine Paar möglichst zu erwerben, was mir auch gelang.

In meiner Voliere angekommen, benahmen sie sich gleich, als wären sie dort alte Bewohner; sie bewegten sich dort sehr ruhig und waren ganz zahm, fraßen Mehlwürmer aus der Hand und ließen sich fast streicheln, besonders das Männchen. Dabei waren sie durchaus friedlich gegen alle übrigen Vögel, auch gegen die kleinen Zwergwachteln, die mit ihnen den Volierenboden als Domizil teilen sollten. Anfangs waren die Zwergwachteln natürlich von ihren weit größeren Vettern etwas beängstigt, doch diese Furcht legte sich bald, als sie merkten, daß ihnen kein Leid getan wurde.

Es zeigte sich jedoch bald, daß die neuen Wachteln für meine Voliere zu groß waren, denn sie

durchwühlten allzusehr den Bodenbelag, den Sand und den Heuhaufen. Das Futter wurde zerstreut und verscharrt, und die Futternäpfe wurden durch das kräftige Scharren mit den Füßen verschleudert. So konnte es ja nicht bleiben, alles kam dabei in Unordnung, und ich mußte nothgedrungen auch diese sonst so schönen Vögel wieder abgeben. Da dachte ich aber an mein Vogelhaus von früheren Zeiten, wo ich Frankolinhühner, Straußhühner und Sultanhühner halten konnte; dort wäre auch für diese Wachteln ein guter Platz gewesen. Ehe die Wachteln fort kamen, hatten sie noch Gelegenheit zum Eierlegen. Ich erhielt von denselben im ganzen sechs Eier, die mit ein bis zwei Tagen Zwischenraum im Sande lagen, bald hier, bald dort, nie aber in einem Nest. Die Eier sind alle von gleicher Größe und reinweiß, ungefleckt. Die Form ist gewöhnliche Eiform, doch etwas gespitzt an einem Ende. Ich messe Länge 33 mm, Höhe 24 mm. Die Balz ging derart vor sich, daß das Männchen sein Weibchen mit gesträubtem Gefieder und hängenden, den Erdboden schleifenden Flügeln umtrippelte, wobei es auch seine Stimme, einige hohle, tiefe Töne, hören ließ.

Da ich die Wachteln, wie gesagt, nicht kannte und sie in keinem meiner ornithologischen Bücher vorfand, gab ich Herrn Neunzig eine Beschreibung nebst Kopfzeichnung derselben, und fragte an, ob er mir ihre Namen angeben könne. Die Antwort lautete „Massenawachteln aus Mexiko“, also nicht wie angegeben aus Ostafrika. Die Vögel werden sehr selten eingeführt. Später hat doch die Firma Aug. Fockelmann, Hamburg-Großborstel, diese Wachteln angeboten. Sie sind für Käfige aber jedenfalls zu groß und dürften auch für Vogelstuben, wenn sie nicht sehr geräumig sind, zu groß sein. Noch sei bemerkt, daß ich nie gesehen habe, daß die Massenawachteln, wie andere kleinere es tun, emporfliegen. Vielleicht ist das in ihrer Schwerfälligkeit und geringen Furcht begründet.

#### Sperlingstäubchen — *Columba passerina*, L.

Nach längerem Ausbleiben bot Aug. Fockelmann, Hamburg, neulich diese kleine, niedliche Taube wieder einmal an. Die Gelegenheit benutzend, habe ich ein Pärchen erworben, das ich anfangs in einem Käfig eingewöhnte, später in der Voliere fliegen ließ, was sehr gut geht. Sie fliegen und laufen geschickt an den Zweigen entlang. Besonders am Erdboden sind sie schön und niedlich, wenn sie zwischen den Zwergwachteln umhertrippeln, oder sich mit diesen sonnen, was sie sehr lieben. Auch sonnen sie sich gern oben plattgedrückt auf den Webernestern. Das Männchen ist oberhalb blaugrau, Rücken bräunlicher, unterhalb weinröthlich. Schwarzes Endband vor der Schwanzspitze und kleine dunkle Metallflecken an den Schultern. Auge rotbraun, Augenlid grau. Schnabel dunkel, an der Wurzel heller, Füße fleischfarben. Das Weibchen ist wenig kleiner und schlächter aschgrau, ohne roten Anflug an der Unterseite. Totallänge 160—170 mm. Die Heimat ist südliches Nordamerika, Westindien und Kuba. In Brasilien lebt eine noch kleinere Art, die ich früher hielt, *C. griseola* mit gebändertem Kopf.



**Neueinführungen.**

Von R. Neunzig.

(Fortsetzung.)

(Nachdruck verboten.)

Unter den merikanischen Vögeln, welche August Fockelmann im Herbst einführte, befand sich eine Drossel, welche der bekannten Weißkehldrossel ähnlich ist und auch nahesteht. Ruß sah mit einigem Mißtrauen auf die Trennung der verschiedenen mittel- und südamerikanischen Arten. Das hatte wohl darin seinen Grund, daß er diese verschiedenen Arten nicht lebend vor sich hatte. Sie sind recht gut zu unterscheiden. Die eingeführte Drossel ist die Trauerdrossel — *Turdus tristis* (Sw.), deren Verbreitung sich auf Mexiko beschränkt, während die mittelamerikanische Weißkehldrossel *T. leucauchen* Sel. das südliche Mexiko und Mittelamerika bis Panama bewohnt. Die Trauerdrossel ist in ihrem Wohngebiet Jahresvogel, wechselt aber ihren Aufenthalt innerhalb desselben oft, ähnlich wie unsere Wacholderdrossel. Die heißesten Gegenden ihrer Heimat scheint sie zu meiden. Nach Sumichrast hält sie sich in den gemäßigteren Strichen auf und geht ins Gebirge bis zu einer Höhe von 1300 m hinauf. Der Standortwechsel wird bedingt durch die verschiedene Reifezeit der Beeren, von welchen sie sich hauptsächlich nährt. Der Gesang der

Stücke, welche ich hörte, bestand aus leisen drosselartigen Tönen mit einigen lauten Pfiffen vermischt, beständig, besonders in der Dämmerung, hört man die leisen, fast allen Drosseln eigenen Ziep-Töne. Seeböhm sagt, der einzige Ton, welchen er von der Trauerdrossel hörte, sei ein einfacher, scharfer, zwitschernder Ton, ein Schreckruf gewesen. Chapman gibt eine eingehendere Schilderung. Der Gesang sei ungefähr der der Wanderdrossel, und augenscheinlich nur wenig von dem jener verschieden; er sei reicher, voller und musikalischer als der der Wanderdrossel, er hörte jeden Morgen Duzende jener Vögel singen und „am Abend wurde ihm noch einmal ein Ständchen gebracht von den erhebenden Tönen dieses Vogelliedes“. Im übrigen ist sie trotz der einfachen Färbung ein stattlicher, hübscher Vogel, der sich im Käfig sehr vernünftig benimmt und nicht umhertobt, wie unsere heimischen Drosseln. Die Gefiederfärbung ist oberseits dunkel olivbraun, am Kopf am dunkelsten, auf dem Bürzel etwas heller; die Flügeldecken und die innersten Armschwingen wie der Rücken, übrige Schwingen,

Schwanzfedern dunkel sepiabraun mit helleren Rändern. Flügel dunkel schwarzbraun; Kopfseiten, Ohrdecken dunkel olivbraun mit feinen hellen ockerbräunlichen Schaftstrichen; Kinn, Kehle weiß, der obere Teil letzterer mit schwarzen pfeilförmigen, in Reihen angeordneten Flecken, die obersten Striche jederseits einen Bartstreif bildend; zwischen diesem und den Wangen ein weißes Band; untere Kehle reinweiß; Unterseite hell ockerfarben, grau überhaucht, an den Flanken am dunkelsten; Brustmitte, Bauch, Unterschwanzdecken weiß; einige Federn der letzteren am Grunde außen dunkelgerandet; Augen dunkelbraun, Schnabel dunkel hornfarben, ebenso die Füße, Lg. 218—220, Fl. 110, Schw. 87, Schn. 18, Pf. 30 mm. Weibchen nicht zu unterscheiden. Zur Brutzeit ist das Gefieder durch Abnutzung etwas grauer, besonders am Kopf, Flügel und Schwanz; der Schnabel wird dann bleifarben. Bei der nahestehenden mittelamerikanischen



Schwartzimpelfink  
nat. Gr. 5/4  
(f. S. 404).

Weißkehldrossel — *T. leucauchen* — nicht zu verwechseln mit der südlichen bekannteren Form — wird der Schnabel im Sommer gelb. Im übrigen sind beide Arten stets durch die Schwanzfärbung zu unterscheiden, auch im frischen Herbstkleid, in welchem sich beide sehr ähneln. Bei der Trauer-

drossel ist der Schwanz stets dunkel sepiabraun, bei den anderen stets schwarz.

Besonders interessante Vögel sind die krummschnäbligen Spottdrosseln, von denen eine Art, der Krummschnabelspötter — *Toxostoma curvirostro* (Sw.) (s. Abb. S. 411) — in mehreren Stücken unter Fockelmanns Vögeln vorhanden ist. Mehrling nennt den Vogel wegen seiner Vorliebe für Kaktusdickichte Kaktusdrescher oder Kaktusspötter. Die Heimat dieses Spötters sind die Südstaaten der Union, das mittlere und südliche Mexiko. Nach Mehrlings Bericht liebt sie offenes Waldland, wo Dorngebüsch und Kakteen zwischen den zerstreut stehenden Bäumen stehen. Häufig sieht man sie auch im Gebüsch an Waldrändern und auf den Kakteenhecken, welche die Gehöfte der merikanischen Farmen umgeben. Es wäre wünschenswert, wenn über ihren Gesang, der als vorzüglich geschildert wird, Genaueres von den Besitzern dieser Vögel mitgeteilt würde. Interessant ist der Nestbau des Kaktusspötters, den Senett wie folgt schildert: „Am 10. Mai kam ich an einen Felgen-

faktus, der mich durch seine Größe in Erstaunen setzte. Der Stamm war so dick wie der Körper eines Mannes und einzelne Zweige waren so hoch über mir, daß ich darunter hinwegreiten konnte. Während ich diesen Riesenfaktus betrachtete und zufällig mit meiner Plinte die Zweige seitwärts bog, bemerkte ich ganz im Innern ein Nest dieser Drossel, das vier Eier enthielt. Es stand fünf Fuß vom Boden, und obgleich oben ganz frei, war es doch von allen Seiten durch die langen Stacheln der Spuntie geschützt.“ Die Nahrung des Spötters besteht aus Insekten und Beeren, von denen er, wie andere Drosseln, besonders die gegen Ende Mai reisenden Beeren des Komobaumes bevorzugt. Der purpurfarbene Saft dieser Beere soll Schnabel, Kehle und Brust rot färben. Oberseits ist der Vogel fahl bräunlichgrau gefärbt; Zügel, Ohrgegend etwas dunkler; Kopfseiten, vordere Halsseiten mattweiß gemischt; Unterschnabelwinkel, Kinn, Kehle, Bauchmitte weißlich; übrige Unterseite graulichockerfarben mit rundlichen, bräunlichgrauen Flecken, welche auf der Kropfgegend und den Seiten am dichtesten stehen. Schenkel weißlich, nach hinten grau; Flügeldecken, Schwanz dunkler als Oberseite; Flügelrand, Spitzensäume der mittleren und großen Flügeldecken weißlich, ebenso die Spitzen der äußersten drei Schwanzfedern jederseits; Schnabel schwarz, Füße hornbraun, Auge dunkel; Lg. 275, Fl. 110, Schw. 115, Schn. 34, Rf. 34 mm. Die Geschlechter sind gleich gefärbt. Im Jahre 1896 befand sich diese Art im Berliner Zoologischen Garten. (Fortsetzung folgt.)

### Vogelfang und -haltung in Istrien.

Von Dito Wiebermann, stud. med. vet., Wien.

(Nachdruck verboten.)

Wer meinen Aufsatz über Istriens Singvögel gelesen hat, der wird wohl denken, daß daselbst das Dorado der Vogelwirte sei und daß die Vogelhaltung hier floriere. Nun, einen gewissen Sinn für letztere kann man der ganzen, aus Italienern und Kroaten bestehenden Bevölkerung fast durchweg nicht absprechen, und zwar ist der Italiener für sie mehr eingenommen als der Slawe. Aber der Liebhaber, der aus den nördlichen Teilen Osterreichs und aus Deutschland kommt, wird dieser Liebhaberei eine gewisse Einseitigkeit nicht absprechen können. An erster Stelle steht hier, wie beinahe überall, der Kanarienvogel. Die anspruchslöse Pflege dankt er mit vielem Schreien, und der Besitzer gibt sich mit dem Geschrei zufrieden, findet es sogar schön; denn unten gibt es fast durchweg Landschlag. Von den einheimischen Singvögeln sind am häufigsten die Körnerfresser und einige wenige Insektenfresser vertreten. Doch davon später. Vorerst einiges über den Fang.“

Das gebräuchlichste, für die breiteren Schichten einzig bekannte Fangmittel ist die Leimrute. Damit wird alles gefangen, was während der Zugzeit überhaupt auf den Lockvogel reagiert. Das wäre eine Methode, d. h. die mit dem Lockvogel, die natürlich beliebig variiert werden kann. So fangen z. B. die Leute von Capo d'Istria und Paronzo Buchfinken folgendermaßen: Zu ihrem Zwecke suchen sie sich eine nicht zu hohe Baumgruppe aus, in der die Bäume etwa 5—7 Meter voneinander entfernt stehen. Der Buchfink setzt sich beim Anflug gewöhnlich auf die

Randbäume. Diese werden durch zirka 2—3 cm dicke, glatt behauene Stämme verbunden, und in jeden dieser Verbindungsstämme möglichst viele Kerbe eingeschnitten, die zur Aufnahme der Ruten bestimmt sind. Beabsichtigt man einen Fang, so werden die Ruten in die Kerbe gesteckt, die Verbindungsstämme mittels langer Holzgabeln mit ihren Enden in den Kronen je zweier Nachbarbäume befestigt; dies wird bei etlichen Bäumen wiederholt, so daß der ganze Rand des Gehölzes mit Leimruten sozusagen gespickt ist. Darauf begeben sich die Jäger mit den Lockvögeln in die Mitte des Gehölzes, und der Fang geht los.

Eine andere Fangart mittels Leimrute ist die am Wasser oder zugefrorenen Teich. Doch diese dürfte den Lesern ohnehin hinlänglich bekannt sein, so daß ich darüber kein Wort zu verlieren brauche.

Mit der Leimrute wird, wie ich schon erwähnte, alles gefangen, was für Istrien an Stubenvögeln in Betracht kommt, mit einer einzigen Ausnahme: der Nachtigall. Für diese kennt der Istrianer das Bodenbügelnetz, falls er es nicht vorzieht, das ganze Nest im Sommer auszunehmen. Überhaupt sind 99% von den Amseln- und Lerchenarten, die man unten im Käfig zu sehen bekommt, aufgepäppelte Nestlinge. Fängt jemand am Wasser alte Amseln oder Lerchen, so nimmt er sich beileibe nicht die Mühe, sie im Käfig einzugewöhnen, sie wandern in den — Wagen. Dasselbe Schicksal widerfährt Grünlingen, Ammern u. a., die das gute Herbstfutter zu einem etwaigen Fettansatz verleitet hat.

Originell und von mir nur einmal beobachtet war folgender Fang einer ganz hervorragenden Nachtigall: Der Jäger hatte als Stammsitz derselben einen einzeln stehenden jungen Ahorn ausgekundschaftet. Früh am Morgen ging er hinaus, mit einem Spaten, einem glatten hohen Bierseidel und einigen Mehlwürmern bewaffnet. Draußen angekommen, grub er das Seidel so tief in die Erde, daß sein oberer Rand mit der Oberfläche abschnitt und warf einige zappelnde Mehlwürmer hinein. Und richtig: als der Vogel beim Hsen vom Rand herab die Mehlwürmer sah, stürzte er sich nach einigem Zögern kopfüber ins Glas, konnte natürlich nicht mehr heraus und war gefangen. Schon einige Tage vorher hatte mir der Jäger von seiner Methode erzählt, ich hatte darüber nur ungläubig gelächelt; aus mir war aber ein Paulus geworden. Ich versuchte es der Kuriosität halber auch einmal damit, aber ohne Erfolg.

Den Gebrauch von Schlingen beim Fang habe ich persönlich noch nicht festgestellt, doch soll er sehr vereinzelt in Verwendung sein.

An Fallen wäre noch der Meisenkasten zu erwähnen, der aber hauptsächlich nur für Rotkehlchen und die Meisenarten gebraucht wird, und da nur von wenigen, denn seine Stelle vertritt ja das Universalmittel, die Leimrute.

Bevor ich zur Vogelhaltung und Pflege des Istrianers übergehe, möchte ich vorher noch einige Worte über meine Meinung vom Gebrauch der Leimrute einfließen. Ich habe deren Anwendung in zahlreichen Schriften unbedingt verdammt und als den Massenfang unterstützend verworfen gefunden. Der letzteren Meinung pflichte ich voll und ganz bei. Und auch sie ist doch nur auf jene gemünzt, die den

Vogelfang als Erwerb oder die gefangenen Vögel als gutes Futter betrachten. Der Liebhaber jedoch fängt von jeder Art eben so viele Vögel, als er gerade braucht, und er fängt sie so, daß sie möglichst unbeschädigt in seine Hände kommen. Beides läßt sich beim Gebrauch der Leimrute, wenn sie vernünftig hergerichtet ist, durchführen. Deshalb glaube ich, muß dem Liebhaber jede Fangmethode erlaubt sein, die er für gut hält, er wird sicher keinen Mißbrauch davon machen.

Ich kann dem Leser versichern, daß er einen Tag nach dem Fang es keinem meiner selbstgefangenen Körnerfresser, die ich in den drei verfloffenen Jahren geflügelt habe, angesehen hätte, daß sie mit der Leimrute gefangen worden sind. Dies läßt sich bei einigermaßen vernünftiger Behandlung der Leimruten recht gut erreichen.

Doch nun zum zweiten Teile meines Themas, zur istrischen Vogelhaltung. Nun, da muß ich gleich anfangs vorausschicken, daß ein ordentlicher Liebhaber den Kopf ganz bedenklich schütteln würde, wenn er der Sache näher käme. Wie gesagt, große Auswahl gibt es unten nicht. Von Körnerfressern: Stieglitz, Zeisig, Hänfling, Grünfing und Girlik; damit wäre das Repertoire der großen Masse erschöpft. Natürlich, Ausnahmen gibt es überall, doch die reden hier nicht mit, da ich ja allgemein spreche. Die Käfige sind häufig so klein, daß der Vogel gerade Platz hat sich umzudrehen. Selten werden sie gepußt und reiner Sand ist in den Schubladen (wenn überhaupt welche da sind) gerade so rar, wie — — na, was soll ich Passendes sagen — wie einheimische Singvögel in der Kleintierausstellung der Zoologischen Gesellschaft in Wien. (Pardon, d. h. am Sonntag, den 15. Oktober 1911. Vielleicht ist es andere Male besser bestellt.)

Das Futter der Körnerfresser ist häufig ganz und gar ungeeignet. Stieglitze müssen Hanf fressen, so sagt die Tradition. Daß bei solcher Eingewöhnung recht viel Vögel sterben, bevor zwei sich für einen oder zwei Sommer halten, kann nicht wundernehmen. Girlik und Hänfling fressen in Istrien als Stubenvögel nur Hirse: mighliolongo. Und wenn man den Leuten Vorstellungen macht, dann heißt es wohl: Ja, mein Lieber, mein Vater hat seinem Stieglitz auch nur Hanf gegeben; dieser lebte 5 Jahre und war bei dem Futter recht dick, fett und gesund (?).

Die Insektenfresser, am häufigsten werden Amseln und Lerchenarten geflügelt, haben im Vergleich zu den Körnerfressern ganz erträgliche Käfige, d. h. was die Größe anbelangt, denn Reinlichkeit ist hier wie dort eine Tugend, die nicht jeder haben muß. Der Hauptbestandteil ihres Futters besteht aus Polentamehl (mit Wasser angefeuchtet) mit kleingehacktem Salat (radicchio). Hier und da, aber nicht zu häufig, kommt etwas Rindfleisch dazu. Daß den Vögeln dieses Futter zu mindest nicht schadet, davon zuegt das jauchzende Lied der Lerchen oft aus dumpfen Höfen oder das andächtige Abendlied der Amseln.

Das Futter der Nachtigallen ist ähnlich zusammengesetzt, nur ständig Fleisch als Zutat und meistens auch Ameiseneier, da diese Vögel ja doch gewöhnlich in den Händen erfahrener Vogelpfleger sind.

Noch etwas über das Aufpäppeln der jungen Nestlinge. Der Hang zum Vogelfang und -mord

steckt unten sozusagen schon den Kleinsten in den Gliedern. Wo so ein achtjähriger Junge ein Nest findet, wird es entweder nach Hause genommen und die Vögelchen so lange gefüttert, bis sie mit geschwollenen Bäuchen tot daliegen, oder, was kürzer und weniger qualvoll für die Tierchen ist, sie werden zertreten, eventuell zu Tode gemartert. Wer nicht aus eigener Anschauung weiß, was solche hoffnungsvollen italienischen Bürschchen an Tierquälerei leisten, der kann sich davon kein Bild machen. Ich wünschte nur, daß sich mehr solcher Jüngelchen des gnoccho zu erinnern hätten, der ihnen das Abscheuliche dieser Tierquälerei handgreiflich klar machte.

Kommen aber Nestlinge auch in den Besitz eines ganz humanen Liebhabers, so sind sie doch gewöhnlich später Schwächlinge, teils wegen der ungeeigneten, nährsalzarmen Nahrung, teils wegen des unvermeidlichen Schmutzes, in dem sie, bis sie das Nest verlassen, hocken. Sah ich doch selbst einmal eine Kalandlerlerche im Besitz eines sonst ziemlich routinierten Pflegers, die statt der Zehen einen unförmlich aufgedunsenen Knollen hatte. Und das arme Tierchen war erst sieben Wochen alt und starb von Schmutz.

Alles in allem: Die Vogelpflege ist unten äußerst primitiv, und der Vogelfang — „ja, der Vogelfang ist doch verboten!“ — „Ja, Verehrtester, verboten ist er. Aber es gibt Verbote und Gesetze, die schwach gehandhabt werden oder überhaupt nicht befolgt!“

## Sprechsaal.

(Sieht den Abonnenten kostenlos zur Verfügung.)

### Zur Abwehr.

Aus den in Nr. 45 der „Gef. Welt“ unter: Kleine Mitteilungen von Herrn A. Ahrendt zu Dtingersleben aus Anlaß meines in Nr. 43 erschienenen Artikels: „Der Idealvogel“ gemachten Bemerkungen ersehe ich, daß ich mißverstanden bin.

Wenn der Verfasser, den ich als eifrigen Vogelwirt schätze, alle meine bis jetzt in unserem Fachblatt und in anderen Zeitungen erschienenen Arbeiten aufmerksam gelesen hätte, würde er seine Ausführungen nicht gemacht haben. Es wäre mir auch nicht im Traume eingefallen, auf seine Ausführungen einzugehen, wenn diese nicht bei den weniger erfahrenen Vogel Liebhabern den Anschein erwecken könnten, daß die vier Jahrzehnte, die ich als Vogelliebhaber hinter mir habe, — ich kann bald das 58. Lebensjahr vollenden und käfige schon vom 14. Jahre ab Vögel — hinsichtlich des Vogellobes und — amentlich des Sprosserchlages so ganz bedeutungs- und spurlos an mir, der ich Theaterkritiker und Konzertrezensent bin, vorübergegangen seien.

Einem sogenannten Zweischaller unter den Sprossern werde ich ebenso schnell den Rücken kehren, wie jeder andere Gesangskenner, der den Wert des unverfälschten Originalsprosserchlages — ich wähle absichtlich denselben Ausdruck wie Herr Ahrendt — zu schätzen weiß. Ein jeder Sprosser muß die meisten seiner Gesangsabschnitte mit dem Schnapper schließen; es kommt aber ganz darauf an, wie dies geschieht. Ich besaß schon Sprosser, deren Gesang fast nur in Matsch- und Prack-touren bestand und die ich weit unter die minderwertigsten ungarische Nachtigall stellen mußte. Eine mittelmäßige Singdrossel war mir weit lieber als diese Holzhacker, wie sie mein Freund Fritz Rosenthal in Bernburg sehr treffend bezeichnet.

Ich will hierbei gleich eines Vorfalles Erwähnung tun. Vor länger als 10 Jahren zeigte sich Ende April einer meiner überwinterten Sprosser, es war dies ein ganz minderwertiger Dugenvogel, als überaus gesangsreicher lauter Schläger. Mehrere Monate vorher hatte ich einen weit besseren Sprosserhahn an einen Bekannten abgegeben, der den Schlag eines Sprossers nicht beurteilen konnte und meiner Vermutung nach auch als Vogelpfeger nicht einsichtsvoll genug war. Dieser ungelübde Vogelliebhaber überhäufte mich oft mit Borwürfen, die darin gipfelten, daß ich ihm einen gesangsaulen Vogel

gegeben habe, der sich selten hören lasse. In dem letzten an mich gerichteten Schreiben ließ er durchblicken, daß ihm ein Umtausch sehr erwünscht sei. Diesem Wunsche kam ich nun gern nach und schrieb dem Unzufriedenen, daß er sich einen schlagenen Sprosser zu jeder Zeit abholen könne.

In den ersten Tagen des Mai, der abzugebende Vogel war im vollen Feuer, traf dann auch Hans Urhan mit dem ersten von Magdeburg nach hier abgehenden Zuge in meinem Heim noch vor 6 Uhr ein.

Nach kurzem Meinungsaustausch ersuchte ich ihn, mit eigener Hand den Sprosser, der soeben ununterbrochen eine Stunde hindurch während seiner Anwesenheit schlug, aus dem Käfig zu nehmen, also selbst einzufangen. Dies geschah. Voller Freude eniserte sich der Ungebildige, nachdem ich ihn vorher auf die nicht normale Leibesbeschaffenheit des zurückgelassenen Vogels aufmerksam gemacht hatte, mit seiner vermeintlichen Siegestrophäe.

Der Sprosser, ein von Rausch als guter Mittelvogel bezogener Weibenvogel, welchen ich nun wieder gern mein eigen nennen konnte, verlor binnen 3 Wochen den Bürgermeisterbauch — es war dies ein förmliches Fettpolster — saß nicht mehr wie in den ersten Tagen nach seiner Ankunft träumerköpfig da, schlug bald zunächst in den Vormittagstunden und zeigte sich später bei Verabreichung frischer Ameisenener bis in das erste Drittel des August hinein als Nachtschläger.

Ob der abgeholte Sprosser bei dem Platz- und Futterwechsel in der Behausung des Ungebildigen seinen Gesang eingestellt hat, habe ich nicht erfahren können. Ich war froh, daß ich das Gassenhauerlied nicht mehr zu hören hatte und brachte später den wieder eingetauschten Vogel vorteilhaft an den Mann. Wenn ich nun schon oben erwähnte, daß sogenannte Zweischaller für mich wertlos sind und dann in die Bedingung e des beregten Artikels den Wunsch legte, daß der Idealvogel neben den schätzenswertesten Sprosserfröhen auch die der Nachtigall eigenen klagen den besseren Gesangspassagen sein Repertoire aufzunehmen hätte, so soll dies aber nicht auf Kosten des majestätischen Andantes, des Glockenartigen und Markigen des Sprossers geschehen; es muß vielmehr in den Kunststrahlen des Sprosserliedes hineinpassen, ohne dabei außerdem dessen Rhythmus zu beeinträchtigen, denn unbefritten hat die Nachtigall vor dem Sprosser die schmelzenden und ziehenden Strophen voraus. Einige Touren im Sprosserschlage erinnern übrigens doch sogar an das Lied der Nachtigall.

So wie oben angedeutet, denke ich mir eben neben den sonstigen vor mir angenehmen Erfordernissen den Idealvogel.

Es scheint mir nun ferner, als ob Herr A. die gesanglichen Leistungen des von mir beschriebenen Sprossers aus der Rufwina angewisselte. Zu seiner Verhütung kann ich mich, wenn er es wünscht, auf verschiedene Mitglieder des hiesigen ornithologischen Vereins beziehen, die gern auf die Belehrungen aus seiner Feder hinsichtlich des Sprosserschlages verzichten, da sie fast durchweg tüchtige Gesangskenner sind. Alle diese Herren werden mit beständigen, daß der in Rede stehende Vogel einzig in seiner Art war, dem auch die Vorkrollen nicht fehlten. Ich erwähnte dies ja bei der Beschreibung seines Liedes zur Genüge. Dies für heute. — Über den Abschnitt 1 der Auslassungen des Herrn A. demnächst ein Weiteres. —

Nun zum zweiten Absatz, den Gesangsfließ des gesiederten Sängertönigs betreffend.

Auf Seite 41 des allenthalben bekannten, von Dr. Joseph Lazarus mitland Dr. Karl Ruch gewidmeten Büchleins „Der Sprosser oder die Nachtigall“ ist zu lesen:

- „Ein guter Sprosser muß folgende Eigenschaften haben:
1. er muß alle Nuancen seiner Gesangstrophen innehaben,
  2. er muß kräftig schlagen,
  3. er muß einen reinen metallisch klingenden Ton haben.“

Der Verfasser fährt dann auf Seite 47 wie folgt fort: „Endlich muß ein vorzüglicher Sprosser fleißig singen, d. h. wenigstens eine Viertelstunde lang seine Gesangstrophen fortspinnen und nie größere Pausen als eine halbe, höchstens eine Stunde machen, mit Ausnahme zur Mittagszeit, in der die Pause auch 2—3 Stunden betragen kann. Die Scala dieser vier Gesangsleistungen eines Sprossers gestaltet sich folgendermaßen:

- I. Die Kraft des Schlages haben die allermeisten Sprosser inne;
- II. die Reinheit des Tones ist bei einer geringeren Anzahl vertreten;

III. der fleißige Gesang ist einer noch kleineren Anzahl eigen;

IV. alle möglichen Tonshattierungen in den Gesangstrophen sind bei der geringsten Zahl der Sprosser zu finden;

V. die Vereinigung aller vier Eigenschaften, also alle Gesangsnuancen, Kraft und Reinheit sowie Fleiß im Singen, ist leider nur einer sehr kleinen Zahl von Vögeln beschieden, und von diesen wieder erwerben sie viele erst durch jahrelanges Leben im Käfig.“

Wenn nun Herr A. ausschließlich fleißige Sänger beschaffte, so beneide ich ihn darum und mit mir jedenfalls auch alle anderen Sprosserliebhaber. Ich würde ihm sogar jetzt alle Sprosser, die er augenblicklich käufte, sofern sie meinen erwähnten Ansprüchen genügen, es also erstklassige Schläger sind, abkaufen, und zwar mit Ruckhand.

Über den Gesangsreifer einzelner Stücke unter den Sprossern, die ich hielt, werde ich mich im nächsten Jahre verbreiten. Klagelieder über gesangsschlechte Sprosser gingen häufig bei mir ein. An der Trägheit solcher Vögel waren nicht immer deren Pfleger schuld; zumeist handelte es sich hierbei um das Individuelle. Gustav Lüders, Uchersleben.



Herrn B., Dessau; Herrn J., Charlottenburg; Herrn J., Biberach; Beiträge dankend erhalten.

Herrn J. K., Kalk b. Köln, ist brieflich Bescheid zugegangen. Herrn Sch., Lübeck. Der Kadaver des Pünktchenastrilds ist hier nicht eingetroffen.

Herrn B., Ferne. Es läßt sich, ohne den Vogel gesehen zu haben, nicht entscheiden, ob durch die Haut des Bauches Atern oder Därme durchscheinen. Es kann insoweit nicht angegeben werden, was dagegen zu tun ist; jedenfalls darf das Futtergemisch niemals zu naß sein.

Herrn G., Neustädte. Bei der Vogelpflege kommt es vor allem darauf an, die Vögel in normale Futterzustand zu erhalten. Gut füttern heißt richtig füttern. Es ist besser, nur zweimal am Tag frisches Futter zu reichen, als dreimal Eine Unterbrechung der Futteraufnahme von 1—2 Stunden täglich ist nur zuträglich.

Herrn M. B., Heidelberg, ist brieflich Bescheid zugegangen. Herrn Dr. Th. Sch., Windling. Das 3 Wöchchen ist infolge einer mit Abmagerung verbundenen Verdauungsstörung eingegangen.

Herrn P. K., Elberfeld. Bei den Buchfinken waren keinerlei Erkrankungskennzeichen festzustellen. Sie hatten seit längerer Zeit Nahrung nicht aufgenommen. Es ist nicht ausgeschlossen, daß sie auch nicht getrunken haben.

Herrn E. B., Gleiwitz. 1. Der Gartensänger oder Gartenlaubvogel wird auch Gelbspötter genannt. 2. Das Steinrötel ist nicht derselbe Vogel wie der in dem genannten Werk Saxicola rubetra genannte Vogel. Letzterer ist der braunkehlige Wiesenschmäzer.

Herrn H., Nancy. Der Vogel ist der auf S. 404 beschriebene, und in Heft 52 biblisch dargestellte Schwarzgimpelfink, Melopyrrha nigra Bp., ein den Pfäffchen naheliegender Kernbeißerfink. Der stumpfer, mehr bräunlich gefärbte Vogel ist das Weibchen.

Herrn B. Sch., Karlsruhe. Das Weibchen Schmetterlingsfink ist infolge von Legenot eingegangen (weichhaltiges Ei). Von Legenot befallene Weibchen legt man in einen mit weichem Tuch oder weichem Heu ausgelegten kleinen Transportkasten und stellt diesen an einen recht warmen Ort. Meist wird dann das Ei ausgefloßen. Man kann auch das Dampfbad in Anwendung bringen, mit demselben Erfolg.

Herrn J. H. Die Sch. litt an Darmentzündung; zugleich war ein heftiger Katarrh der Luftwege vorhanden, welche sich durch die Unmöglichkeit, infolge der Geschwulst am Schnabelwinkel den Schnabel zu schließen, noch verschlimmerte. Es ist nicht möglich festzustellen, ob der Vogel schon beim Vorbesitzer erkrankt war.



**Die herzlichsten Glückwünsche zum neuen Jahre**  
 entbietet seinen werten Kunden und Bekannten  
**J. Götz, Hoflieferant**  
 Neu-Ulm, Schwaben.

## J. Götz, kgl. bayr. Hoflieferant, Neu-Ulm, Schwaben,

hält Lager in nachstehenden Vogelarten, die in gefunden, schön besiederten Exemplaren gegen Nachnahme unter Garantie lebender Ankunft zum Versand gelangen:

- Schamadrosseln, prima Sänger 35 M., Schamaweibchen 20 M., Donaldrosseln 18 M., Weißhohrheherdrosseln 16 M., Weißkehlheherdrosseln 10 M., Einfarbdrosseln 12 M., Stridhelheher 8 M., Peruvian. Grünheher 20 M., blankköp. Grünheher 20 M., Mex. blauer Haubenheherling 40 M., Fahuendrongos 30 M., Goldstirnblattvögel, zahm, Stck. 25 M., Sidelschnabeltimalien 18 M., Jamaikatrupiale 20 M., Schwarzkehltrupiale 20 M., 1 Paar Bullokitrupiale 40 M., Vurpurtangaren 12 M., Paar 20 M., Hellblaue Tangaren 12 M., Ind. Buschschmäher 25 M., Gangesbrillenvögel 10 M., Glauer Bischof 8,50 M., Indigozufinken 12 M., Kapuzenreißige, Männch. 17 M., Safranfinken, Paar 5,50 M., Zebrafinken, P. 6 M., Zwergelsterchen, P. 3,50 M., Gürtelgrasfinken, P. 14 M., Weiße Reisfinken, P. 6,50 M., Lauchgrüne Papageiamandinen P. 6,50 M., Gröbelen, P. 2,50 M., Amaranen, Schmetterlingsfinken, P. 2,25 M., Rote Tigerfinken, Silberfasändchen, Atlasfinken, Sandfinken, Weißkopfnonnen, dreifarb. Nonnen, Schwarzkopfnonnen, Muskatfinken, Blutschnabelweber, Feuerweber, grau, Reisfinken, graublau, P. 2 M., 5 P. 9 M., Sonnenvögel (Chin. Nachtigall), abgehörte, gut singende Männchen 3,50 M., 10 St. 28 M., tiefgrüne Wellensittiche, große starke Zuchtpaare 5 M., gelbe Wellensittiche, große starke Zuchtpaare 7 M., Nymphenfittiche, ausgefärbt, P. 8,50 M., Grassittiche, P. 7 M., Alexanderfittiche, unausgefärbt, P. 6,50 M., grauköp. Zwergpapageien, P. 2 M., Schopfwachteln, P. 15 M., Weibch. 10 M., Chines. Zwergwachteln, am Rücken und Kopf entfedert, P. 3,80 M. [30]

**Blaustirn-Amazonen**  
 ngerzahm u. sprechend, nur I. Qualität  
 St. 25—40 M.  
 große Gelbhauben-Kaladus St. 15, — M.  
 2 " 28, — "

**Amerik. Spottdrosseln**  
 garantiert Männchen St. 20, — M.  
 brünlügel-Arara, bildschöner  
 Ausstellungsvoegel, sprechend " 75, — "  
 dreifarbig Araras, sprechend " 70, — "  
 Tyrannenvögel " 11, — "  
 Schwarze Tangaren " 12, — "  
 tote " 17, — "  
 Keerblaue " 13, — "  
 Jamaika-Trupiale " 17, — "  
 Schwarzkehl-Trupiale " 16, — "  
 Safranfinken " 4, — "  
 Zwergamandinen 3 P. 6, — M. P. 2,25 "  
 Wellensittiche, Ia ausgefärbt  
 3 P. 12, — M. P. 4,50 "  
 selbe Wellensittiche, Ia ausgefärbt  
 3 P. 16,50 M. P. 6, — "  
 Nymphenfittiche, Ia ausgefärbt  
 2 P. 15, — M. P. 8, — "

**Bebrafinken**  
 schön, P. 5 M., 3 P. 14,25 M., 5 P. 23 M.  
**Sonnenvögel**  
 garantiert Männchen, prima, St. 3 M.  
 St. 15 M., 12 St. 27 M. Weibchen 75 Pf.,  
 10 St. 5 M., 100 St. 30 M.  
 Aurora-Mitride Paar 7, — M.  
 Afrikanische Prachtfinken, schön fortiert,  
 P. 2 M., 5 P. 8 M., 10 P. 15 M.,  
 20 P. 24 M.  
 Schmetterlingsfinken, P. 2,50 M., 5 P. 9 M.  
 Lebende Ankunft garantiert. Nachnahme.

**Gustav Müller**  
 27] Vogel-Großhandlung  
 Hamburg, Repoldstraße 89.

**Beste, billigste und reichhaltigste Bezugsquelle ausl. Sing- und Ziervögel, sowie edler Kanarien**  
 für Händler und Liebhaber ist die  
**Zoologische Großhandlung von H. Ditzell,**  
 28] Ketzsig-Gohlis, Wilhelmstraße 18.

Orientalische Tauben, 1,1 reinweiße  
 Chinesische Mövli 6 M., 1,1 Sattnetten 6 M.  
**Th. Brüschweiler,** [29]  
 Neufirch, Romanshorn a. Bodensee.

In unserem Verlage erschien:

## Neunzig's fremdländische Vogeltypen

Prachtvolle Farbentafel

in Format 58 : 37,5 cm (Bildgröße 38,5 : 27 cm)

enthaltend 42 für den Anfänger der Liebhaberei fremdländischer Stubenvögel in Betracht kommende Arten.

Gegen Einsendung von 1.70 M. erfolgt Franto-Zusendung in Papprolle.

Unter Glas und Rahmen bietet das vorzüglich gelungene Bild einen hervorragenden Zimmerschmuck für jeden Vogelliebhaber.

Creutz'sche Verlagsbuchhandlung, Magdeburg.

Bei uns erschien:

## Der Dompfaff

auf Grund 54jähr. Erfahrung möglichst allseitig geschildert  
 von F. Schlag.

Sechste und siebente Auflage.

Mit einer Farbdruck- und einer Schwarzdrucktafel.

Preis 1 Mark.

In der Hand jahrelanger Erfahrungen gibt der Verfasser in obigem Buche ein anschauliches Bild über die Lebensweise dieses beliebten Hausgenossen, über sein Kreitleben, sein Gesangschauspielleben, namentlich über die Abrichtung und Lehrzeit, die Züchtung im Käfig und in der Vogelstube.

Creutz'sche Verlagsbuchhandlung, Magdeburg.



Officiere in tadellos schönen gefunden Exemplaren unter Gar. lebender Ankunft:

Schama, prima Sänger,	40,— M.
Dahaldrossel, prima Sänger,	20,— "
Singdrossel,	10,— "
Schwarzdrossel, "	8,— "
Nahendrongo, vorz. Spötter,	25,— "
Nachtigall, im vollen Schlag,	15,— "
Schwarzplättchen, i. v. Gesang,	8,— "
Dorngrasmücke,	4,— "
Müllergrasmücke, "	3,— "
Rotr. Würger,	3,— "
Seidelerchen, "	3,— "
Rotkehlchen, laut singend,	3,— "
Sonnenvögel, "	5,— "
Rote Dompfaffen, "	3,— "
Safengimpel, "	6—8,— "
Zippammern,	5,— "
Zaunammern,	4,— "
Schneeammern,	3,— "
Rohrhammern,	2,— "
Goldammern,	1,50 "
Alpenflegelze, im Gesang,	3,50 "
Gartenflegelze, "	2,50 "
Nothänflinge, "	3,— "
Bergänflinge, "	2,— "
Erlenzeiße, Paar	2,50 "
Birtenzeiße,	2,— "
Buch-, Grün- u. Bergfinken, Stck.	1,50 "

**W. Hiltmann,**

317 Berlin S 14, Dresdener Str. 24.

## Graupapagei Jako

wunder schön im Gefieder, eminent zahm und liebenswürdig, spricht und singt mit klangvoller Stimme ungezählte, originale Nebenarten und Sätze, auch vor jedem Fremden. Jako ist kerngesund und ohne Untugend, 95 M. Eben solcher gutsprechend, silberheller und kerngesunder

## Graupapagei

70 M., bei vollster Garantie zu verkaufen. Verzeichnisse zu Diensten. [32]

**A. Th. Knywels Ww.**

Lieverport, Altona a. Elbe  
Große Gärtnerstraße 105.

## Rotäugige Kanarien,

sowie einige Fabelten und Fabelschnecken, zur Erzielung farbenprächtiger Vastarbe ganz besonders geeignet, ferner noch

## Gluck-, Hohlroller u.

## Roller-Kanarien

präm. Abst. (1910 Weltbundes Med.) flotte Sänger, hat abzugeben [33]

## H. Bibrack, Aschersleben

a. Harz.  
Evez. Zcht. tourenr. Gesangs- u. Farbenkanarien. Anfragen mit Rückporto erbeten.

2 erprobte Zucht. **Rufsköpfch.**, à 30 M u. einige erprobte Zucht. **grüne u. gelbe Wellensittiche**, grüne 6,50 M p. Paar, gelbe 8,50 M, sowie einige gut erhaltene Bauer und eine sehr große **Zimmerpoliere** (neu 120 M gekostet) billig zu verkaufen. Tauche **Papagei** oder junge **Sittiche!** Fingerringe **Sittiche** stets abzugeben.

Frau Klara Neugebauer, Naundorf,  
Bez. Breslau.

34] (Anfrage Doppelfarte.)

In unserem Verlage erschien:

## Dr. Karl Russ' Vogel-Zuchtbuch.

Ein Handbuch für Züchter von Stubenvögeln

von

**Karl Neunzig.**

Dritte, gänzlich neubearbeitete und vermehrte Auflage.

Mit 210 Bildern im Text und 4 Tafeln in Farbendruck.

Preis: geheftet Mk. 4.—, elegant gebunden Mk. 5.—.

Besprochen sind über 350 Arten, und zwar nicht nur alle diejenigen, welche schon in der Gefangenschaft mit Erfolg gezüchtet haben, sondern auch die, welche sich Züchtungsversuchen zugänglich zeigten.

Die neue Bearbeitung des Buches brachte nicht nur eine wesentliche Erweiterung des Textes, sondern auch eine große Vermehrung der Abbildungen, deren Zahl 210 beträgt.

Alle Vögel, einheimische, wie die der fernen Zonen, die zarten Insektenfresser wie die kräftigen Finkenvögel, Raubvögel und Papageien, Tauben und Hühnervögel, alle sind sie mit gleicher Ausführlichkeit behandelt. Hierdurch, sowie durch die zahlreichen Abbildungen und die übersichtliche Anordnung wird das Buch dem angehenden Vogelzüchter ein guter, zuverlässiger Ratgeber sein und ihm den richtigen Weg weisen, den erfahrenen Vogelwirt aber wird es zu weiteren Züchtungsversuchen anregen und ein Nachschlagebuch sein, das sich auch in schwierigen Fällen bewährt.

Creutz'sche Verlagsbuchhandlg., Magdeburg.

In unserem Verlage erschien:

## Die Vogeleier Mitteleuropas.

Von Fürchtegott Graesner.

Eine Naturgeschichte fast sämtlicher Vögel Europas mit besonderer Berücksichtigung ihrer Fortpflanzung.

Dritte sehr vermehrte und gänzlich umgearbeitete Auflage des früher erschienenen Werkes

## Die Eier der Vögel Deutschlands

von Naumann u. Buhle.

Mit 441 Abbildungen in natürlicher Größe auf 24 kolorierten Kupfertafeln.

Preis elegant gebunden M. 27.—.

Creutz'sche Verlagsbuchhandlung, Magdeburg.

Die Abonnenten des laufenden Jahrganges der „Gefiederten Welt“ erhalten im Laufe eines jeden Vierteljahres als

## Gratis-Prämie

eine künstlerisch ausgeführte Farbentafel.

Probenummern zur Verteilung an Liebhaber stellen wir nach wie vor, mit bestem Dank für jedwedes der „Gefiederten Welt“ entgegengebrachte Interesse, in gewünschter Anzahl kostenlos und postfrei zur Verfügung!

Magdeburg.

Creutz'sche Verlagsbuchhandlung.

**Safengimpel** [35]

6 M. Große russische Stieglitz à 2 M.  
 Gelbe Zeisige à 1,50 M. Rothhänfling  
 2 M. Buchfinken à 1,50 M. Dompfaffen  
 Paar 4,50 M. Rote Karbinäle, Männchen à 24 M.  
 1 grünfüßiges Leichthorn 2 M.  
 Rotgehäubte Karbinäle à 5 M.  
 Importierte Wellensittiche mit blauen  
 Rücken, Zuchtpaar 6 M. Kalandlerlerchen  
 5 M. Mehlwürmer Liter 3,50 M.

Krefeld

**V. Krause & Co.,** Kochstr. 46.

**Seltenheit!**

Fingerringen, eingewöhnten Neuholländer-Papagei Mk. 28, zahme  
 Wöhle, Eichelheber à Mk. 4, Brillen-  
 rossel ♂ Mk. 7, fliegender Hund,  
 Ingerzahn, Mk. 20.

Frohn, Herne.

**Cuba-Amazonen**

Elbst großgezogen u. vor 3 Jahren mit-  
 gebracht, wohl der beste Sprecher, der  
 existiert, über 300 Worte, unzählige Sätze,  
 die unpassend bringen. Lieder, Imitationen,  
 eine Ungezogenheiten. Preis 250 Mk.  
 Gegen Depon. Probe. Angebote unter  
 Frau S. a. Gefiederte Welt. [37]

**Steinröteln**

20 M. Blauamsel 30 M. beide Vögel  
 echte Dalmatiner, sehr gute Sänger, weißer  
 Würger 20 M. feiner Elbe-Weißwurm,  
 Liter 80 W., 10 Liter franko bei [38]

**G. Findeis, Wien I,**

Bollzeile 25.

**1,0 Halbmond-**

(Schilb-) Witwe 15 M., 1,1 Vinsenastride  
 10 M.; 1,1 Spitzschwänze 10 M.; 3,3 Zebra-  
 anten, Paar 6 M.; 4,4 Mädchen, Paar 3 M.  
 Stefani, Neuk. [39]

Verkaufe: 1,1 Nymphensittich, 0,1 Gold-  
 sittich, ein ♂, gef. — Kaufe: 0,1 Sing-  
 sittich, jung, 0,1 Pfaffenkopfsittich, aus-  
 gefärbt. [40]

**F. A. Dilger,** Architekt, Pfusendorf,  
 Baden.

**Vogelliebhaber**

erhalten auf Wunsch kosten-  
 los und postfrei unsere so-  
 eben erschienene 40 Seiten  
 umfassende, reich illustrierte

**Verlagsbroschüre**

Creutz'sche Verlagsbuch-  
 handlung in Magdeburg

Bei uns erschien:

**Der Präparator und Konservator.**

Eine praktische Anleitung zum Erlernen des Ausstopfens, Konservierens  
 und Skelettierens von Vögeln und Säugetieren.

Herausgegeben von **Robert Voegler.**

3. verbesserte und erweiterte Auflage. Mit 38 Abbildungen im Text.

Preis geheftet 2,— M., eleg. geb. 2,50 M.

Von der Kunst des Präparierens hat mancher einen ganz seltsamen Begriff,  
 wozu allerdings das Wort „ausstopfen“ Veranlassung gibt. Sehr häufig findet  
 man die Meinung vertreten, es würden z. B. bei einem Vogel bloß die Ein-  
 geweide herausgezogen und das Übrige auf irgend eine Weise konserviert; andere  
 wieder stellen sich vor, daß die abgezogene Haut mit Stopfmateriale angefüllt  
 werde, bis sie die ursprüngliche Form wieder erhalte. Das ist aber keineswegs  
 der Fall, das Präparieren ist kein wirkliches Ausstopfen, sondern eher ein Modellieren.  
 Verfasser gibt nun in seinen Ausführungen den Naturfreunden die wichtigsten  
 Fingerzeige in der Kunst des Ausstopfens in klarer und verständlicher Form.  
 Ein besonderer Vorzug des vorliegenden Büchleins dürfte nun darin zu finden  
 sein, daß die schwierigsten präparatorischen Arbeiten durch sorgfältig ausgeführte  
 Zeichnungen erläutert sind, wobei besonders die Lage und Haltung der arbeitenden  
 Finger und Hände berücksichtigt wurde, weil hierdurch am meisten zu einer klaren  
 Veranschaulichung der Arbeiten beigetragen wird. Die in verhältnismäßig kurzer  
 Zeit notwendig gewordene dritte Auflage des vorliegenden Buches hat den Beweis  
 erbracht, daß durch die Darbietung desselben der Wunsch vieler Naturfreunde, eine  
 kurz gefaßte, dabei praktische Anleitung zum Präparieren in der Hand zu haben,  
 erfüllt worden ist und wird sich dasselbe neben den alten viele neue Freunde erwerben.

Creutz'sche Verlagsbuchhandlung in Magdeburg.

Wir haben für den **Jahrgang 1910** der  
 „Gefiederten Welt“

**Einbanddecken**

herstellen lassen, welche wir für 80 Pf. durch jede  
**Buchhandlung** zur Verfügung stellen. Nach Orten,  
 in denen keine Buchhandlungen sind, versenden wir diese  
 Decke gegen vorherige Einsendung von 1 Mk. (Ausland  
 1,30 Mk.) postfrei!

Creutz'sche Verlagsbuchhandlung in Magdeburg.

Verkaufe aus meiner Vogelskulpte in guten  
 Zuchtpaaren: 2,2 Zebra-, à 5,75 M., 3,3  
 Mädchen, à 5 M., 1,1 weiße Reiskanten,  
 7,50 M. Außerdem 1 gar. zuchtfähiges  
 Weibchen Silberhänkel 1,50 M., 1 Rosa-  
 kakaou, sehr zahmes Tier, prächtig ausge-  
 maufert, nur 9 M. Gefl. Offerten an [41]  
**R. Mamlok,** Krotoschin,  
 Zbunyerstraße 55 I.

Tieferschall, tourent. bul. Nachtigall, 1910er,  
 aalglatt im Gefied., sang dies Frühjahr die  
 ganze Nacht und vorm., singt seit 20. Dez.  
 feur. d. ganz. Tag und bei Licht. 12 M.  
**Walther,** Offenbach a. M.,  
 Schäferstraße 22. [42]

Verkaufe  
 halblautsingende, folgende Frühjahrsfänge:  
 Singdrossel 8 M., Schwarzblattel 8 M.,  
 Dornreher 8 M., 1 Buchfinken, in vollem  
 Schlag, Einschaller, Wildtör mit Schnapper,  
 25 M., alle Vögel tadellos im Gefieder und  
 Garantie lebender Ankunft und Wert. [43]  
**Jicha,** Wien I,  
 Kölnherhofgasse 5.

**Große Stieglitz,**

haltbare schöne Kestlamievvogel mit pechschwarzen  
 Achseln, 12 Stück 18 M., 6 Stück 10 M.;  
 dito Weichchen 12 Stück 10 M., 6 Stück  
 6 M.; Bluthänfling, Männch., 6 Stück  
 7 M.; Gelbe Zeisige, Männch., 6 Stück  
 7 M.; Perlstare, 12 Stück 6 M.; Rot-  
 kehldchen, 6 Stück 10 M.; Zippammer,  
 Zippammer, 12 Stück 14 M.; Dagal-  
 droffeln, Männch., Stück 16 M.; Fahnen-  
 drongos, Männch., Stück 25 M.; Sunk-  
 tukaue, Stück 10 M.; Chinesische  
 Nachtigallen, in voller Farbenpracht,  
 Männch., 6 Stück 18 M.; feurige Schläger  
 3 Stück 10 M., 1 Stück 3,50 M.; Domp-  
 fassen, rot, Stück 2,50 M., blaue 1 M.;  
 Zippammer, Zippammer, Gelbe  
 Zeisige, Rothhänfling, Rotkehldchen,  
 Heckenbraunellen, Stück 2 M.; Große  
 Stieglitz, Männch., 2,20 M., Weibch.,  
 1,50 M.; Perlstare, 1,80 M.; Un-  
 gheher, à 2 M.; Schwarzamsel, weiß  
 gefleckt, 8 M. Garantie f. lebende Ankunft  
 und Männchen. [44]  
**G. Malojer,** Junsbrud, M.-Theresiastr. 37.

**Kleine Kubastinken**, Paar 30 *M.*,  
**Kapuzenreiher**, Männchen, à 25 *M.*,  
**Jamaika-Trupiale**, Weib., à 15 *M.*,  
**Schwarzbrüstige Trupiale**, à 16 *M.*,  
**Glockenvogel**, à 50 *M.*,  
**Bengal-Hitta**, à 75 *M.*,  
**Purpurtangaren**, Paar 16 *M.*,  
**Auerblaue Tangaren**, à 10 *M.*,  
**Palu-Tangaren**, à 10 *M.*,  
**Trauer-Tangaren**, Paar 10 *M.*,  
**Grünköpfige Mainastare**, Paar 6 *M.*,  
**Blaue Bischöfe**, jung, Paar 12 *M.*,  
**Weißkehliges Pfäffchen**, Paar 8 *M.*,  
**Ruchtfähige Wellensittiche**, Paar 7 *M.*,  
**Gelbe Wellensittiche**, Paar 9 *M.*,  
**Weißflügelsittiche**, Paare 30 *M.*,  
**Goldflügelstittiche**, Paar 8 *M.*,  
**Grassittiche**, Paar 7 *M.*,  
**Sperlingspapageien**, Paar 7 *M.*,  
**Safranfinken**, Paar 6 *M.*,  
**Graue Kardinäle**, mit roter Haube,  
 à 4,50 *M.* [45]

**Dominikaner-Kardinäle**, à 4,50 *M.*,  
**Maffena-Wachteln**, Paar 25 *M.*,  
**Rote Bergtauben**, Paar 20 *M.*,  
**Zinnit-Taubchen**, Paar 8 *M.*

**August Fockelmann,**  
 Tierpark,  
 Hamburg-Großborstel.

**Reeller Tausch.**

**Nachtigall**, 15 *M.*, **Selbipötter**, 12 *M.*,  
**Gartengräsmücke**, 10 *M.*, **Sperbergras-**  
**mücke**, 12 *M.*, **Gelbe Gebirgsbachstelze**,  
 5 *M.* Sämtliche Vögel sind Frühjahrs-  
 wilsjunge von 1909, und jetzt im Gefang.  
 Sprosser wird gesucht. [46]  
**Sig. Dobler**, München, Jabellastr. 12, III

**An Liebhaber** gebe selbstgezüchtete **Kana-**  
**rienhähne**, hochpräm., Abstammung  
 St. Ceisert, mit zarten weichen Tönen,  
 à 12 *M.*, **Weibchen**, à 3 *M.*, ab, nur aus-  
 gesuchte kräftige Vögel. 8 Tage Probe,  
 nehme die Vögel anstandslos zurück. Tausche  
 auf **Sprechenden Papagei**.

Oberleutnant **Loock**, Hannover,  
 Husarenstr. 21. [47]



**Wer'n Vogel hat**

und denselben gesund und  
 sangesfroh erhalten will,  
 futtert nur das mit der **gold.**  
**Medaille** ausgezeichnete **Vogelfutter** von  
**Albert Hartmann**, Erfurt, Futterstr. 3

5 kleine **Heide-Dompfaffen**, à 3 *M.*,  
**Weibch.** à 1 *M.* (4 St.). Die Tiere sind gut  
 eingew. u. futtert. Sehr gute diesj. **Sing-**  
**drossel**, in vollem Schlag u. tabell. befied.  
 12 *M.* Verp. frei. Nachn. **M. Lonquich**,  
**Trier** (Mosel), Kapellenstr. 26. [49]

„Gef. Welt 1910“ mit Beilagen 3 *M.*,  
 1 Finkenbahn und 1 roter Zeisigbahn für  
 1,50 *M.* **H. Eberhardt**, Nordhausen,  
 Ritterstraße 6. [50]

Verkaufspreiswert „Gefiederte Welt 1910“  
 mit Kunstheil. Nehme auch deutsche Wald-  
 vögel, Körnerfr. in Tausch.

**Osw. Schlinck**, Mettmann. [51]

*Ornis caucasica*, ganz neu, ungelesen,  
 da doppelt, statt 60 nur 10 *M.* 1,1 Zwerg-  
 chlerchen 4 *M.* [52]

**L. G. Szuman**, Thorn.

„Gef. Welt“ 1909, geb., 4 *M.* fr., 1910,  
 ungebunden, 3 *M.* fr. [53]  
**Hugo Patzer**, Wöhmed, Ortigweg 2.

Von folgenden **Farbentafeln** der „**Gefiederten Welt**“ sind  
 noch einige Exemplare vorrätig, welche wir, solange der geringe  
 Vorrat reicht, zum Preise von **50 Pfennig pro Tafel bei vor-**  
**heriger Einsendung des Betrages per Post** abgeben, Nummer  
 1, 3—10 und 12—20 zusammen bezogen für 8 Mark.

- 1) 1899 Tafel I enthaltend: Sprosser, Nachtigall, schwarzköpfige, Sperber- und Gartengräsmücke.
- 2) 1899 Tafel II enthaltend: Rotkehlchen, Blauflehlchen, Gelbspötter, Sumpfsprosser, Orpheusgrasmücke.
- 3) 1900 Tafel II enthaltend: Kl. Alexander-, Bunt-, Wellensittich, Rosenpapagei, Kl. Gelbhaubenfakadu.
- 4) 1900 Tafel III enthaltend: Sonnenvogel, kl. Hüttensänger, Weißohr-Bülbülbü, Rosenstar, Schamadrossel.
- 5) 1900 Tafel IV enthaltend: Paradieswitwe, Mossambikzeisig, großer Kardinal, Safranfink, Papstfink.
- 6) 1905 Tafel I enthaltend: Schwarzbürzel-, Spießschwanzbronzemännchen, weißes gelbbuntes, braunbuntes japan. Mäuschen.
- 7) 1905 Tafel II enthaltend: Grau-, Orange-, Erz-, Schmuckpfäffchen.
- 8) 1905 Tafel III enthaltend: ♂ u. ♀ Pelzsteinsfink, kleiner Kubastink, ♂ u. ♀ Kubastink.
- 9) 1905 Tafel IV enthaltend: Schwarzkehl-, Dreifarben-, Weißkopf-, Schwarzkopfnonne.
- 10) 1908 Tafel I enthaltend: Junge Schamadrossel, ♂ und ♀.
- 11) 1908 Tafel II enthaltend: Braunrückengold- ♂ und ♀, Schwarzkopf-, Goldsperling ♂ und ♀.
- 12) 1908 Tafel III enthaltend: Hartlaub-, Mossambikzeisig, Grau-, Dickschnabel-, Kanariengirlisch.
- 13) 1908 Tafel IV enthaltend: Fünftchenastrild, Amaranth ♂ und ♀, dunkelroter Astrild, Tigerfink ♂ und ♀.
- 14) 1909 Tafel I enthaltend: Orangegefächtigere Unzertrennlischer, Rosenpapagei, Rußköpfigchen, Tarantiniischer Unzertrennlischer, Grauköpfigchen.
- 15) 1909 Tafel II enthaltend: Klarinetten-, Mennigvogel, braunkehliger Blauschnäpper.
- 16) 1909 Tafel III enthaltend: Schwarzbärdchen-, Elfen-, Bunt-, Granatastrild, gemalter Astrild.
- 17) 1909 Tafel IV enthaltend: Orange-, Rotköpfig-, Blutschnabel-, Napoleons-, Madagaskarweber.
- 18) 1910 Tafel I enthaltend: Grauer-, Trauer-, Halsband- und Zwergfliegen-schnäpper.
- 19) 1910 Tafel II enthaltend: Rotkopfsamandine, Bandfink, Gelber Schilffink, weißbrüstiger Schilffink, Schilffink.
- 20) 1910 Tafel IV enthaltend: Zipp-, Garten-, Zaun-, Kappenammer.

**Da die Nachfrage nach einzelnen Farbentafeln sehr  
 groß ist, bitten wir baldigt zu bestellen.**

**Creutz'sche Verlagsbuchhandlung in Magdeburg.**

**Statt Mk. 60.— nur Mk. 15.—.**

Wir haben eine kleine Partie von dem bekannten Werke

**Ornis caucasica.**

**Die Vogelwelt des Kaukasus**

von

**Dr. Gustav Radde.**

**Mit 26 Farbentafeln und 1 Karte**

übernehmen, welches wir unseren geehrten Abonnenten

**statt für 60 Mk. für nur 15 Mk.**

zur Verfügung stellen. Gefälligen Bestellungen sehen wir baldigt entgegen.

**Creutz'sche Verlagsbuchhandlung in Magdeburg.**

ite ausschneiden und aufheben! Für Kenner zur Saison lieferbar des en herrlichen Sprosserchlages empfehle russ. Wolga- und Weichsel- David-

**Sprossermännchen,**  
den herrlichsten, tiefhalligsten David-,  
ith-, Dittlerot-, Tarrak- und anderen  
en schönen Rufen, à 12 bis 15 M.  
Sprosser, nur wenige, ganz dunkle, tief  
grob schlagende Männchen, 25 M.,  
paten-Steinrötel in wunderbar reiz-  
ange, à Mdn. 15 M. Orpheusgras-  
ten, Weisserfänger à Mdn. 15 M.  
Elbe-, Donau- u. Rhein-Nachtigallen,  
s- und Nachtschläger, sofort nach Ankunft  
ngend, mit klarem, feurigem melodischen  
ang, Stück 6 und 8 M., zum Aussehen  
Barts, Paar 10 M. Gebirgsgebbpötter,  
Bart. abwechslungsreiche Sängler,  
rtengrasmäcken, mit tiefurgelnden,  
gehenden Tönen, à Mdn. 4-6 M.  
ke Steyr. Gebirgs-Schwarzplättchen,  
rt singende, keine Doppelüberschläger.  
Jodler-Eindauslauten, St. 5-8 M.  
kehlchen, Wipfelsänger, St. 2 u. 3 M.  
wehlchen, laut singend, St. 5 M.  
st sofort lieferbar: Einzeln gehaltene  
hn. Große Pracht-Mdn. Sibirische  
egltze, St. 3 M. Russ. Buthänflinge  
Sprossergebieten, à Mdn. 3 M.  
lbe Zeilige 2 M. Rote Granatzeilige  
0 M. Ungarische Edelfinken, feurige  
nger, mit Ia Triller- u. Doppelüber-  
ag, à 3 M. Echte Keitzugfinken, Zwei-  
er, St. 8 M. Einschaller, mit und  
ie Schnapper, St. 15 M. Schwarz-  
ffel-Mdn., mit lautem Waldpiff und  
inen Rufen, St. 5 M. Echte David-  
pen, laut singend, à 10 M. Prima  
birgsvogel, à 15 M. Nur tadellose  
eingewöhnte singende Männchen  
unen zum Versand, unter Garantie  
Geschlecht, lebende Ankunft und Zu-  
erung reeller Bedienung.

**Reichenberg i. Böh.,**  
Haus Nr. 338, IV.  
Von den vielen nur einige Dankschreiben:  
Mit gesandtem Sprosser sehr zufrieden,  
lägt fleißig u. wunderschön, der erste,  
t dem ich Glück habe. E. R. Rue i. Erzg.  
Heute morgen 1/2 Uhr den Sprosser  
valt, um 9 Uhr war er in voll. Schl.  
nke best. E. G. Tübingen i. Württ.  
Steinrötel und Sprosser in jeder Be-  
hung tadellose Vögel, sind in vollem  
hlage und machen mir große Freude.  
Streef i. Döb. N. E., Hauptlehrer.  
Der mir zugesandte Sprosser ist gut  
d muß selbst den verwöhntesten Lieb-  
ber befriedigen. [426  
Hagen i. W. L. S.

**uff. Sprosser,** Frühjahrswildg. 09,  
Schwanz bestochen,  
M., Schwarzblättchen von Rauch in  
ien, vorzüglich im Gesang, 18 M.  
wische entl. mit Ia Singdroffel, Nachtig.,  
itzugflink. [427  
**Pförtner,**  
Braunschweig, Auguststr. 37.

**1 brasil. Girlike** Sycalis  
Pelzelni [428  
selbelsnfinfen) verkauft für 6 M.  
Weise, Lissa i. Pr., Schloß.

## Grau-Papagei!

vom Congo, ganz seltener Schönheit in Farbe und Gefieder, hervorragender Sprecher, besonders rein deutlich wie ein Mensch sprechend, auch sing. und flöt., völlig eingewöhnt. äußerst fingerzahn und frei von jeder Untugend für 150 M., ein solcher sehr gut und viel sprechend, fest eingewöhnt und fingerzahn, nur 100 M. **Amazonen,** Blau- stern, Rotbug, die **allergelebrigsten von dieser Art,** garantiert schon sprechend und stets neues lernend, nur 25 M., **solche schon vieles sprechend und fingerzahn, 30-35 M. 1 solcher sehr viel, besonders rein deutlich wie ein Mensch sprechend und 3 Lieder sing., auch flötend, äußerst fingerzahn und kein Schreier, nur 125 M.** (Wert das Doppelte). 1 **Gelbstirn-Amazonen,** höchst intelligent und gelehrt, schon mehreres sprechend, nur 35 M., 1 **Finsch-Amazonen** (sehr seltene Art!), seltener Schönheit, etwas schon sprechend, 45 M., 1 **großer Doppelgelbkopf,** bildschönes Prachtexemplar, sehr viel sprechend, auch sing., allerliebster Sprecher, 150 M., 1 **Rosakakadu,** ganz seltener Schönheit, gut eingewöhnt, nur 7 M., 1 **Mönch-sittich,** zahm, gut eingewöhnt, 6 M., 1 Paar **Amazonensittiche,** zahm und fest eingewöhnt, 15 M., echte **Harzer Kanarien-Edelsänger,** ff. Roller, Stück nur 8 M. (Wert 20 M.), zahme amüsante **Affen** 20-25-30 M. Versand gegen Nachnahme unter Garantie lebender Ankunft. [429

## F. Rejsek,

Hamburg, Peterstraße 28.

**Hochedle Dresdener Kanariensänger,**  
Halter Urstamm Heinrich Seifert, auch ff. Harzer, versende auf meine Gefahr herrl., wunderbare, tieftourenreiche Sängler, in unerreichter Klangfarbe, großer Tonfülle, je nach Leistung. Prima Zuchtthähne 8, 10, 12, 15 M. 1. Preisvögel und Idealjünger 20, 25, 30 M. und höher, tiefstodende, gut-sütternde Ia Zuchtweibchen, à 2,50, 3 und 4 M., bei ehreub. Bedien. Wert u. gesunde Ankunft. 8 Tage Probezeit, ev. Umtausch, wie seit ca. 30 Jahren so auch jetzt, werde jede Bestellung nach Wunsch zufriedenstellend bedienen. Bitte um Vertrauen. Preisliste gratis. [330

**Hg. Brühl,** Kan.-Keinzücht. Kößschen- broda Dresden. Tel. 2154.

**Zu verkaufen**  
1 Kapuzinerzeig-Männchen 18 M.  
1 Kardinal, grün 10 M.  
beide Vögel gut einugewöhnnt und gesund.

**H. Fockelmann,**  
Hamburg, Cityhof. [431  
Kaiser Wilhelmstr. 20/26.

Prachtvoller großer **Arara** äußerst zahm und sprechend inkl. Käfig für 60 M. zu verkaufen. [432  
**J. M. Mässelhäuser,** Coburg.

## Zippammern, [433

Zaunammern, Braunellen, Alpenittiglitk, Feld- und Heidelerchen, im Gesang, Stk. 3 M; Buchfinken, Rohrammern, Gartenstieglitz, Stk. 2 M; Birkenzeifige, Grün- und Bergfinken, Gaus- u. Feldspertlinge, Goldammern, Stk. 1,50 M; Chinesische Nachtigallen, feurige Sängler, Stk. 3-4 M; Chinesische Scherdroffel 6 M; Weizfeld- droffel 15 M; ff. Singdroffel 12 M; ff. Schwarzdroffel 5 M; hochpr. Säama- doffel 40 M; Blumenauftich 5 M; ff. Zuchtp. Kuckhüpchen 30 M. liefert tadellos  
**W. Siltmann,** Berlin S 14, Dresdenerstr. 24.

## Zu verkaufen!

Ein Paar Kuckhüpchen, sofort zur Brut schreitend 28 M., 1 Schwarzkopffammer 3,50 M., 1 Steinrötel-Weibch., ganz zahm 3,50 M., 1 Chines. Zwergwachtel-Mnd. 3,50 M., 1 Paar Heckenbraunellen 4,50 M., 1 Paar Feldspertlinge 1,50 M. Ein Schindlerläufig 68x52x38 3,50 M. Eine selbsttät. Springbrunneneinrichtung mit Luftdruck, dazu mehrere Springbrunnens- Aufsätze, Preis nach Übereinkunft. [434  
Einen prächtvollen Russ. Windhund, weiß mit hellgelben Flecken, abgerichtet 280 M.  
Ingenieur A. Wetter, Berlin N. 24, Friedrichstraße 131 d III.

**Bereinigung der Liebhaber einhei- mi der Vögel zu Berlin.** Sitzung am Donnerstag, den 23. Februar 1911, abends 8 1/2 Uhr, im Vereinslokal, Alexandrinen- straße 37 a. Tagesordnung: Vortrag und die üblichen Punkte. Gäste herzlich willkommen. [335  
Der Vorstand:  
J. A.: Otto Strafon, Schriftführer.

**Außergewöhnlich  
günstiger Gelegenheitskauf!**  
Illustriertes  
**Mustertauben = Buch**  
Enthaltend das Gesante der  
Taubenzucht.  
Herausgegeben von  
**Gustav Prück-Stettin.**  
Mit 81 Pracht-Farben-  
druck-Bildern

von  
**Christian Förster-Hamburg**  
und 40 Original-Text-Illu-  
strationen.  
Statt 40 M. nur 8,50 M.  
inkl. Porto.

**Crenk'sche Buchhandlung**  
in Magdeburg.

—\* Empfehlenswerte Bücher für Vogelliebhaber. \*—

**Lehrbuch der Stubenvogelpflege,  
=Abrihtung und Zucht.**

Von Dr. Karl Ruß. Mit zwei Farbendrucktafeln (darunter eine Doppeltafel). Kart. Mk. 25.50; gebunden Mk. 28.—

**Die Prachtfinken,**

ihre Naturgeschichte, Pflege und Zucht. Von Dr. Karl Ruß. Zweite, illustrierte Auflage. Mit einem Farbendruckbilde. Mk. 2.—; geb. Mk. 2.60.

**Webervögel und Widafinken,**

ihre Naturgeschichte, Pflege und Zucht. Von Dr. Karl Ruß. Geheftet Mk. 3.—.

**Der Wellensittich,**

seine Naturgeschichte, Pflege und Zucht. Von Dr. Karl Ruß. Fünfte, von Karl Neunzig gänzlich umgearbeitete u. vermehrte Auflage. Mit 1 Farbentafel u. 31 Textabbild. Geheftet Mk. 1.50; gebunden Mk. 2.40.

**Sprechende Papageien.**

Ein Hand- und Lehrbuch von Dr. Karl Ruß. Dritte verbesserte Auflage. Mit 2 Farbendruck- und 32 Schwarzdrucktafeln. Geheftet Mk. 4.50; gebunden Mk. 5.50.

**Der Graupapagei,**

seine Naturgeschichte, Pflege, Abrihtung und Züchtung. Von Dr. Karl Ruß. Zweite von Karl Neunzig bearbeitete Auflage. Mit einem bunten Aquarelldruck 16 Textabb. u. 1 Verbreitungskarte. Preis: Kart. Mk. 2.25, geb. Mk. 3.—.

**Der Graupapagei**

in der Freiheit und in der Gefangenschaft. Von Dr. Carl R. Hennicke. Mit 1 Buntbild. Geh. Mk. 1.60; geb. Mk. 2.—.

**Die Amazonen-Papageien,**

ihre Naturgeschichte, Pflege und Abrihtung. Von Dr. Karl Ruß. Mit einem bunten Aquarelldruck und 7 Tafeln in Schwarzdruck. Preis broch. Mk. 2.00; geb. Mk. 2.60.

**Behandlung und Heilung der Krankheiten  
von grauen und grünen Papageien.**

Von O. Majewski. Preis: Geheftet Mk. 1.—.

**Allerlei Sprechendes gefiedertes Volk.**

(Raben- und Krähenvögel, Starvögel etc.) Ein Hand- und Lehrbuch von Dr. Karl Ruß. Mit 5 Vollbildern in Schwarzdruck. Geheftet Mk. 3.—; gebunden Mk. 4.—.

**Die Farben- und Gestalts-Kanariien**

nebst Beschreibung aller verschiedenen Kanarienrassen, deren Entstehung, Form- und Farbenveränderung, Bastardzucht und Farbenfütterung von C. E. W. Noorduijn-Groningen. Mit 22 stichhaltigen Rassenabbildungen.

Preis: Geheftet Mk. 2.—; gebunden Mk. 2.60.

**Die Hauptregeln der Sprosserpflege.**

Scherzreime von Oskar M. Kisch. Mit 2 Abbildungen Preis einschließlich Porto Mk. 0.55.

**Der Dompfaff,**

seine Naturgeschichte, Pflege, Abrihtung u. Zucht. Auf Grund 54 jähr. Erfahrung von F. Schlag. 6 und 7 Auflage. Mit 1 Ton- und 1 Schwarzdrucktafel. Geheftet Mk. 1.—.

**Die deutschen Sumpf- und Strandvögel,**  
ihre Naturgeschichte v. Dr. Curt Floricke. Mit 44 Abbildg. auf 15 Tafeln in Schwarzdruck. Geh. Mk. 4.50; geb. Mk. 5.50.

**Die deutschen Schwimm- u. Wasservögel,**  
ihre Naturgesch. v. Dr. Curt Floricke. Mit ca. 45 Abbildg. auf 15 Tafeln in Schwarzdruck. Geh. Mk. 4.50; geb. Mk. 5.50.

**Die Vogeleier Mitteleuropas.**

Von Fürchtgott Graefner. Eine Naturgeschichte fast sämtlicher Vögel Europas mit besonderer Berücksichtigung ihrer Fortpflanzung. Dritte sehr vermehrte und gänzlich umgearbeitete Auflage des früher erschienenen Werkes: Die Eier der Vögel Deutschlands von Naumann und Buhle. Mit 441 Abbildungen in natürlicher Größe auf 24 kolorierten Kupfertafeln. Preis eleg. geb. Mk. 27.—.

**Vogelschutz durch Anpflanzungen.**

Unter Benützung der Arbeit von Dr. Dieck: „Vogelschutz-Gehölze und ihre Verwendung“. Von Dr. Carl R. Hennicke. Preis 1 Exemplar Mk. —.20, 10 Expl. Mk. 1.50, 25 Expl. Mk. 2.50, 50 Expl. Mk. 3.50, 100 Expl. Mk. 5.—.

**Das Huhn als Nutzgeflügel**

für die Haus- u. Landwirtschaft. Von Dr. Karl Ruß. Zweite verb. Aufl. mit 32 Abbildg. Geh. Mk. 2.—; geb. Mk. 2.50.

**Die künstliche Geflügelzucht.**

Praktisches Lehrbuch zum rationellen Betriebe der Hühner- und Schlachtfühenzucht mit Brütapparaten. Von Max Schwarzlose. Mit 19 Abbildungen. Geheftet Mk. 2.—.

**Der Präparator und Konservator.**

Eine prakt. Anleitung z. Erlernen d. Ausstopfens, Konservierens u. Skelettierens v. Vögeln u. Säugetierens. für Naturfreunde herausgeg. v. Robert Voegler. 3. verb. u. erw. Aufl. Mit 38 Abbildg. im Text. Preis Mk. 2.00; geb. Mk. 2.50.

**Die mitteleuropäischen Vögel.**

Von Dr. E. Bade Bd. I. Singvögel. Mit 1 Farbentafel, 4 Schwarzdrucktafeln, 31 Tafeln in Photographiedruck, fast ausschl. nach Aufnahmen lebender Vögel u. 144 Textabb. von Nestern, Eiern u. Vogelteilen. Geheftet: statt 6 Mk. = 2 Mk., gebunden: statt 7 Mk. = 3 Mk.

**50 der besten Tafeln**

aus Naumanns Naturgeschichte der Vögel Mitteleuropas. Preis in Mappe einschließlich Porto Mk. 5.50.

**Unsere Schnepfen.**

Die drei europäischen Sumpfschnepfen oder Bekassinen und die Waldschnepfe in Wort und Bild. Von J. Rohweder, Husum. Preis: Kart. statt Mk. 5.—, nur Mk. 3.— einschl. Porto.

**Ornis caucasica**

**Die Vogelwelt des Kaukasus**

von Dr. Gustav Radde. Mit 26 Farbentafeln u. 1 Karte. Statt Mk. 60.— nur Mk. 15.—; gebd. Mk. 19.—.

**Journal für Ornithologie.**

Ein Zentralorgan für die gesamte Ornithologie. In Verbindung mit J. W. Baedeker, E. Brehm, J. fr. Naumann, E. Reichenbach u. a. herausg. v. J. Cabanis. Jahrg. 1—17 zusammen für Mk. 210 für Mk. 50.—. Einz. Jahrg. Mk. 4.00.

**Dr. Karl Ruß' Vogelzuchtbuch.**

Von Karl Neunzig. 3. Aufl. Mit 210 Bildern im Text und 4 Farbentafeln. 4 Mk., geb. 5 Mk.

**Die fremdländischen Stubenvögel.**

ihre Naturgeschichte, Pflege und Zucht. Von Dr. Karl Ruß. Bd. I. Körnerfresser. Mit 14 Farbentafeln. Kartonniert Mk. 27.—, gebunden Mk. 30.—.

Bd. II. Kerbtierfresser. Mit 10 Farbentafeln. Kartonniert Mk. 33.—, gebunden Mk. 36.—.

Bd. III. Papageien. Mit 10 Farbentafeln. Kartonniert Mk. 30.—, gebunden Mk. 33.—.

Bd. IV. Lehrbuch der Stubenvogelpflege. Mit 1 einfachen und 1 doppelseitigen Farbentafel. Kartonniert Mk. 25.50, gebunden Mk. 28.50.

Jeder Band ist einzeln käuflich!



# Beilage zur „Gefiederten Welt“.

Heft 12.

Magdeburg, den 23. März 1911.

XL. Jahrg.

Gebe ab 1 Weiskohrherdroffel, fleiß. Säng.  
u. sch. i. Gefied. Tausche auf Danaldrössel.  
**K. Oberhuber, München.**  
[643] Köhlstr. 1 a Rg. I.

Ruß, Handb. für Vogelliebhaber, I. Bd.,  
4. Auflage, eventuell gebraucht, kauft:  
**Rausch, München,**  
[644] Pestalozzistr. 25/II.

**Verkaufe**  
„Gefiederte Welt“ 1910, vollständig  
mit Farbentafeln, für 3 M. franko. [645]  
**C. Knibbe, Weissen, Elbstraße.**

Springbrunnen für Zimmerooliere zu  
kaufen gesucht. Off. mit Größe und  
Maß nebst Preis an [646]  
**G. Neumann, Schwerin i. M., Stiftstr. 14.**

**Zoologische Handlung.**  
Altes bestrenommiertes Geschäft, 10 Jahre am  
Platze, ist wegen Krankheit und Umzug  
nach außerhalb billigst zu verkaufen. Offert.  
erbitte an **Max Carl Ulrich,** [647]  
**Charlottenburg, Göthestr. 27, I.**

„**Ägintha Zürich**“ [648]  
Samstag, den 25. März, abends 4 Uhr:  
Drosselbummel. Versammlung bei der Kirche  
Pluntern. Donnerstag, den 30. März, abends  
8 1/2 Uhr in der Meyererei: Vortrag des Herrn  
**Kunze** über die Langaren. Gäste  
willkommen. Der Vorstand.

**Die Mähr**  
von  
**Einer Nachtigall**  
Bilder und Lied  
von  
**Gustav Sues.**  
Preis: Kartoniert nur 1,10 M  
inkl. Porto.  
Wir erwarben eine kleine Partie  
dieses mit den herrlichen Holz-  
schnitten von **Gustav Sues** aus-  
gestatteten Büchleins u. bieten das-  
selbe, so lange der Vorrat reicht, zu  
obigem billigen Vorzugspreise an.  
**Creutz'sche Buch-  
handlung, Magdeburg.**

Bei uns erschien:  
**Der Dompfaff**  
auf Grund 54jähr. Erfahrung  
möglichst allseitig geschildert  
von **F. Schlag.**  
Sechste und siebente Auflage.  
Mit einer Lendruck- und einer Schwarz-  
drucktafel.  
Preis 1 Mark.  
**Creutz'sche Verlagsbuchhandl., Magdeburg.**

**Geflügelzüchter**  
füttert Guter Geflügel nicht mit wertlosen, billigen, extrahierten Knochenstrotten.  
**Columbus-Knochenstrot**  
(Gesetlich geschützt)  
enthält laut Analyse: zirka 39,69% Protein (Roheiweiß), 7,99% Fett, 29,90% phosphor-  
sauren und 11,75% kohlensauren Kalk. Columbus-Knochenstrot wird überall wegen  
seines hohen Nährgehalts gern gekauft.  
Prämiert mit silberner Medaille „Nationale Berlin 1910“.  
Alleiniger Fabrikant:  
**Erste Anhalt. Geflügel- und Hundefutterfabrik.**  
Zuh.: **W. Braune, Wulsen i. Anh.** [649]

**Thüringer Vogelkäfig-Fabrik**  
**Adolf Vogt & Co., Ebeleben 60,**  
  
empfehlen ihre sauber und praktisch  
gearbeiteten **Vogelkäfige** aus Ahorn-  
holz. Spezialität: Fabrikation  
von gesetzlich geschützten zerleg-  
baren **Zucht- und Flugkäfigen,**  
**Fangkäfigen** usw. nach ganz neuen  
Ideen. Alle Arten **Nistkörbchen**  
für exotische Vögel, **Badehäuschen**  
und **Porzellansparnöpfe.** [650]  
= Illustrierte Preisliste kostenlos =

**Rote Kardinäle,**  
[651] Männchen 20 M einschließlich Packung.  
**Wenn Sie sparen wollen,**  
so fordern Sie **gratis und franko** unsern großen illustrierten Katalog,  
welcher **alles** enthält, was der Liebhaber braucht.  
**Dederichs & Co., G. m. b. H., Elberfeld 4.**  
**Zoologische und Samengroßhandlung, Vogelnährmittelfabrik**  
mit eigener **Vogelbiskuit-Konditorei.**

In unserem Verlage erschien:  
**Die Vogeleier Mitteleuropas.**  
Von **Fürchtegott Graesner.**  
Eine Naturgeschichte fast sämtlicher Vögel Europas mit besonderer Berück-  
sichtigung ihrer Fortpflanzung.  
Dritte sehr vermehrte und gänzlich umgearbeitete Auflage  
des früher erschienenen Werkes  
**Die Eier der Vögel Deutschlands**  
von **Naumann u. Zuhle.**  
Mit 441 Abbildungen in natürlicher Größe auf 24 kolorierten Kupfertafeln.  
Preis elegant gebunden M. 27.—.  
**Creutz'sche Verlagsbuchhandlung, Magdeburg.**

→ **Empfehlenswerte Bücher für Vogelliebhaber.** ←

**Lehrbuch der Stubenvogelpflege,  
-Abrihtung und Zucht.**

Von Dr. Karl Ruß. Mit zwei Farbendrucktafeln (darunter eine Doppeltafel). Kart. Mk. 25.50; gebunden Mk. 28.—.

**Die Prachtfinken,**

ihre Naturgeschichte, Pflege und Zucht. Von Dr. Karl Ruß. Zweite, illustrierte Auflage. Mit einem Farbendruckbilde. Mk. 2.—; geb. Mk. 2.60.

**Webervögel und Widafinken,**

ihre Naturgeschichte, Pflege und Zucht. Von Dr. Karl Ruß. Geheftet Mk. 3.—.

**Der Wellenfittich,**

seine Naturgeschichte, Pflege und Zucht. Von Dr. Karl Ruß. Fünfte, von Karl Neunzig gänzlich umgearbeitete u. vermehrte Auflage. Mit 1 Farbentafel u. 31 Textabbild. Geheftet Mk. 1.50; gebunden Mk. 2.40.

**Sprechende Papageien.**

Ein Hand- und Lehrbuch von Dr. Karl Ruß. Dritte verbesserte Auflage. Mit 2 Farbendruck- und 32 Schwarzdrucktafeln. Geheftet Mk. 4.50; gebunden Mk. 5.50.

**Der Graupapagei,**

seine Naturgeschichte, Pflege, Abrihtung und Züchtung. Von Dr. Karl Ruß. Zweite von Karl Neunzig bearbeitete Auflage. Mit einem bunten Aquarelldruck 16 Textabb. u. 1 Verbreitungskarte. Preis: Kart. Mk. 2.25, geb. Mk. 3.—.

**Der Graupapagei**

in der Freiheit und in der Gefangenschaft. Von Dr. Carl R. Hennicke. Mit 1 Buntbild. Geh. Mk. 1.60; geb. Mk. 2.—.

**Die Amazonen-Papageien,**

ihre Naturgeschichte, Pflege und Abrihtung. Von Dr. Karl Ruß. Mit einem bunten Aquarelldruck und 7 Tafeln in Schwarzdruck. Preis broch. Mk. 2.00; geb. Mk. 2.60.

**Behandlung und Heilung der Krankheiten  
von grauen und grünen Papageien.**

Von W. Majewski. Preis: Geheftet Mk. 1.—.

**Allerlei Sprechendes gefiedertes Volk.**

(Raben- und Krähenvögel, Starvögel etc.) Ein Hand- und Lehrbuch von Dr. Karl Ruß. Mit 5 Vollbildern in Schwarzdruck. Geheftet Mk. 3.—; gebunden Mk. 4.—.

**Die Farben- und Gestalts-Kanarienvögel**

nebst Beschreibung aller verschiedenen Kanarienvögel, deren Entstehung, Form- und Farbenveränderung, Bastardzucht und Farbensfütterung von E. L. W. Noorduijn-Groningen. Mit 22 stichhaltigen Rassenabbildungen. Preis: Geheftet Mk. 2.—; gebunden Mk. 2.60.

**Die Hauptregeln der Sprosserpflege.**

Scherzreime von Oskar M. Kisch. Mit 2 Abbildungen. Preis einschließlich Porto Mk. 0.55.

**Der Dompfaff,**

seine Naturgeschichte, Pflege, Abrihtung u. Zucht. Auf Grund 54 jähr. Erfahrung von F. Schlag. 6 und 7 Auflage. Mit 1 Ton- und 1 Schwarzdrucktafel. Geheftet Mk. 1.—.

**Die deutschen Sumpf- und Strandvögel,**

ihre Naturgeschichte v. Dr. Curt Floricke. Mit 44 Abbildg. auf 15 Tafeln in Schwarzdruck. Geh. Mk. 4.50; geb. Mk. 5.50.

**Die deutschen Schwimm- u. Wasservögel,**

ihre Naturgesch. v. Dr. Curt Floricke. Mit ca. 45 Abbildg. auf 15 Tafeln in Schwarzdruck. Geh. Mk. 4.50; geb. Mk. 5.50.

**Die Vogeleier Mitteleuropas.**

Von Fürstgott Graefner. Eine Naturgeschichte fast sämtlicher Vögel Europas mit besonderer Berücksichtigung ihrer Fortpflanzung. Dritte sehr vermehrte und gänzlich umgearbeitete Auflage des früher erschienenen Werkes: Die Eier der Vögel Deutschlands von Naumann und Buhle. Mit 441 Abbildungen in natürlicher Größe auf 24 kolorierten Kupfertafeln. Preis eleg. geb. Mk. 27.—.

**Vogelschutz durch Anpflanzungen.**

Unter Benützung der Arbeit von Dr. Dieck: „Vogelschutz-Gehölze und ihre Verwendung“. Von Dr. Carl R. Hennicke. Preis 1 Exemplar Mk. —, 20, 10 Expl. Mk. 1.50, 25 Expl. Mk. 2.50, 50 Expl. Mk. 3.50, 100 Expl. Mk. 5.—.

**Das Huhn als Nutzgefügel**

für die Haus- u. Landwirtschaft. Von Dr. Karl Ruß. Zweite verb. Aufl. mit 32 Abbildg. Geh. Mk. 2.—; geb. Mk. 2.50.

**Die künstliche Geflügelzucht.**

Praktisches Lehrbuch zum rationellen Betriebe der Hühner- und Schlachtkükenzucht mit Brütapparaten. Von Max Schwarzlose. Mit 19 Abbildungen. Geheftet Mk. 2.—.

**Der Präparator und Konservator.**

Eine prakt. Anleitung z. Erlernen d. Ausstopfens, Konservierens u. Skelettierens v. Vögeln u. Säugetieren. Für Naturfreunde herausgeg. v. Robert Voegler. 3. verb. u. erw. Aufl. Mit 38 Abbildg. im Text. Preis Mk. 2.00; geb. Mk. 2.50.

**Die mitteleuropäischen Vögel.**

Von Dr. E. Bade. Bd. I. Singvögel. Mit 1 Farbentafel, 4 Schwarzdrucktafeln, 31 Tafeln in Photographiedruck, fast auschl. nach Aufnahmen lebender Vögel u. 144 Textabb. von Nestern, Eiern u. Vogelteilen. Geheftet: statt 6 Mk. = 2 Mk., gebunden: statt 7 Mk. = 3 Mk.

**50 der besten Tafeln**

aus Naumanns Naturgeschichte der Vögel Mitteleuropas. Preis in Mappe einschließlich Porto Mk. 5.50.

**Unsere Schnepfen.**

Die drei europäischen Sumpfschnepfen oder Bekassinen und die Waldschnepfe in Wort und Bild. Von J. Rohwedder, Husum. Preis: Kart. statt Mk. 5.—, nur Mk. 3.— einschl. Porto.

**Ornis caucasica**

**Die Vogelwelt des Kaukasus**

von Dr. Gustav Radde. Mit 26 Farbentafeln u. 1 Karte. Statt Mk. 60.— nur Mk. 15.—; gebd. Mk. 19.—.

**Journal für Ornithologie.**

Ein Zentralorgan für die gesamte Ornithologie. In Verbindung mit J. W. Baedeker, E. Brehm, J. Fr. Naumann, E. Reichenbach u. a. herausg. v. J. Cabanis. Jahrg. 1—17 zusammenfassend für Mk. 210 für Mk. 50.—. Einz. Jahrg. Mk. 4.00.

**Dr. Karl Ruß' Vogelzuchtbuch.**

Von Karl Neunzig. 3. Aufl. Mit 210 Bildern im Text und 4 Farbentafeln. 4 Mk., geb. 5 Mk.

**Die fremdländischen Stubenvögel.**

ihre Naturgeschichte, Pflege und Zucht. Von Dr. Karl Ruß. Bd. I. Körnerfresser. Mit 14 Farbentafeln. Kartonniert Mk. 27.—, gebunden Mk. 30.—. Bd. II. Kerbfresser. Mit 10 Farbentafeln. Kartonniert Mk. 33.—, gebunden Mk. 36.—. Bd. III. Papageien. Mit 10 Farbentafeln. Kartonniert Mk. 30.—, gebunden Mk. 33.—. Bd. IV. Lehrbuch der Stubenvogelpflege. Mit 1 einsachen und 1 doppelseitigen Farbentafel. Kartonniert Mk. 25.50, gebunden Mk. 28.50.

Jeder Band ist einzeln käuflich!

## Seltene Vögel:

vorzügliche erprobte Zuchtpaare aus Pracht-Hand, circa 2 jährige selbstgezüchtete Pracht-emplare aus freier Voliere: 1,1 **ausstral. Binsenastrilde** 16 M. (Händlerpreis 18 M.), 1,1 **ausstral. Maskengrasfinken** 16 M. (Händlerpreis 20 M.), 1,1 **Zwergelsterchen** (spermestes nava), (fingerzahn), 4,50 M. (überd. vorzgl. Pflegeeltern: 1,1 **braunb. ap. Mädchen** 5 M., (sehr kräftig). Garantie für Geschlecht u. vorzügliche Züchter. Mehrere kräftige Junge von bigen: Maskengrasfinken und Binsenastrilde Stück 7 M., Mädchen und Zwergelsterchen Stück 2 M. [1732] Verlt. **Rempe**, Ortelsburg, Ostpreußen.

**Gastard Zuchtpaar**, M. Graubelz- u. W. Woffambitzsig (mit Erfolg ge-üchtet) für 9 M zu verk [1733] **faxSchwinge**, Hallea./S. Thomasiusstr. 10.

## Blaustirn-Amazonen

garantirt jung, schon einige Worte sprechend, 25-30 M.  
**Grasfittiche**, tabellos, St. 5 M., P. 11 M.  
**Barfittiche** Paar 5 M.  
**Alexanderfittiche** St. 3 M., P. 5,50 M.  
**Mönchfittiche** St. 3 M., P. 5,50 M.  
**Import. grasgrüne Wellenfittiche**, nur Männchen, Stück 3 M.  
**Branköpfige Zwergpapageien** Paar 1,50 M., 5 Paar 6 M.  
**Brankardinale**, tabellos ausgef. ♂ 3 M., wegl. mit etwas bestoßenen Schwänzen 2,50 M.  
**Rotschulter-Heidenflare** 8 M.  
**Braunflügelflare** 3,50 M.  
**Import. kaliforn. Schopfwachteln** Paar 14 M.  
**Weißer Reiskin** Paar 5 M.  
**Blaugraue Reiskin** Paar 1,80 M.  
**Br. Kubafinken** Paar 18 M.  
**Bl. Kubafinken**, nur Männchen St. 10 M.  
**Zwergamandinen** Paar 3 M.  
**Tigerfinken**, in Farbe P. 2 M., 10 P. 16 M.  
**Helenafl.** P. 1,50 M., 10 P. 12 M.  
**Orangebäckchen** P. 1,80 M., 10 P. 15 M.  
**Astrilde** Paar 1,70 M., 10 Paar 14 M.  
**Schwarzkopfnonnen** P. 1,40, 10 P. 13 M.  
**Div. Weber** Paar 1,80 M.  
**Muskatfinken** P. 1,40 M., 10 P. 12 M.  
**Kapitäubchen** Paar 8 M. [1734]  
 Zufstellung prompt und zuverlässig. Garantie ebender **Vogelportgeschäft**  
 Antunft. **G. Bartelmess** **Stuttgart.**

## Pennant-Sittiche

**Rosella**, Sing- u. Nymphen-Sittiche, **Diamant- und Schilffinken** äußerst billig. [1735]

## Mollambikzeisige

goldgelbe, größte und schönste Sorten die es gibt, **seltener Import**, nicht zu verwechseln mit der gewöhnlichen kleinen Sorte, Paar 5 M., Männchen allein St. 4 M., kleine Paar 3 M., Männchen Stück 2,50 M.  
**Gustav Müller** **Hamburg**  
 Neptoldstraße 89.

**Zebrafinken** gebe ab das Pärchen zu 4 M., Männchen 2 M., Weibchen 3 M. Suche zu taufen oder zu tauschen: Weibch. chines. Zwergwachtel, dreifarb. Nonne, Weibch. rothköpf. Inseparables. [1736] **Dr. Bott**, Roshfelden a. d. Weiser.

Umständehalber folgende garantiert gesunde Vögel abzugeben: 2 Zuchtpaare **grüne Wellenfittiche** zusamm. 6 M. 1 aufgef. **Würger**, noch nicht ganz allein fressend 3 M. **Dr. phil. C. Bleier**, Antscher, Kr. Leobhützig Ob.-Schles.

Wir haben den ganzen Restbestand des berühmten

## Muster-Taubenbuches

von **Gustav Prüg**

438 Seiten mit 81 Farbendrucktafeln in Quartformat (ehemaliger Ladenpreis des gebundenen Exemplars M. 54.00)

erworben und sind in der Lage, Ihnen dasselbe nunmehr elegant gebunden zum

**Vorzugspreise von M. 9.00 (statt M. 54)**

franko gegen vorherige Einfindung des Betrages oder gegen Postnachsnahme anbieten zu können.

Wir machen Sie ganz besonders auf die hervorragende Ausstattung dieses gediegenen Werkes, namentlich aber auf die treffliche Wiedergabe von 81 Tauben-Rassen durch wundervolle Farbendrucktafeln in Quartformat aufmerksam, dessen Erwerb zu diesem Spottpreise sich kein Interessent entgehen lassen sollte.

Wir stellen anheim, sich rechtzeitig ein Exemplar des Buches das sicher binnen kürzester Frist ausverkauft sein wird, für Ihre Bibliothek zu sichern. Die Aufträge werden nach der Reihenfolge der Eingänge erledigt.

In gleicher Weise sind wir auch in der Lage, Ihnen das

## Muster-Entenbuch

von **Dr. A. Maar**

316 Seiten mit 40 Farbendrucktafeln in Quartformat statt zum Ladenpreise von M. 28.00 für das gebundene Exemplar

**zum Vorzugspreise von M. 8.50**

franko gegen vorherige Einfindung des Betrages oder gegen Postnachsnahme anbieten zu können. Die Ausführung auch dieses Werkes ist erstklassig und dem vorher empfohlenen „Muster-Taubenbuch“ durchaus ebenbürtig.

**Creutz'sche Buchhandlung, Magdeburg**

In unserem Verlage erschien:

## Die gefiederten Sängerkünste des europäischen Festlandes.

Von **Mathias Rausch**, Wien.

Zweite, textlich unveränderte Auflage.

Mit 3 Farbendrucktafeln und 16 Textabbildungen.

Gehftet 2 Mk., gebunden 2,60 Mk.

**Creutz'sche Verlagsbuchhandlung in Magdeburg.**

## Probenummern

der „Gefiederten Welt“ zum Verteilen an Liebhaber, stellen wir nach wie vor, mit bestem Dank für jedwedes dieser Zeitschrift entgegenbrachte Interesse kostenlos und portofrei zur Verfügung.  
**Creutz'sche Verlagsbuchhandlung, Magdeburg.**

—+ Empfehlenswerte Bücher für Vogelliebhaber. —+

**Lehrbuch der Stubenvogelpflege,  
=Abrihtung und Zucht.**

Von Dr. Karl Ruß. Mit zwei Farbendrucktafeln (darunter eine Doppeltafel). Kart. Mk. 25.50; gebunden Mk. 28.—.

**Die Prachtfinken,**

ihre Naturgeschichte, Pflege und Zucht. Von Dr. Karl Ruß. Zweite, illustrierte Auflage. Mit einem Farbendruckbilde. Mk. 2.—; geb. Mk. 2.60.

**Webervögel und Widafinken,**

ihre Naturgeschichte, Pflege und Zucht. Von Dr. Karl Ruß. Geheftet Mk. 3.—.

**Der Wellensittich,**

seine Naturgeschichte, Pflege und Zucht. Von Dr. Karl Ruß. Fünfte, von Karl Neunzig gänzlich umgearbeitete u. vermehrte Auflage. Mit 1 Farbentafel u. 31 Textabbild. Geheftet Mk. 1.50; gebunden Mk. 2.40.

**Sprechende Papageien.**

Ein Hand- und Lehrbuch von Dr. Karl Ruß. Dritte verbesserte Auflage. Mit 2 Farbendruck- und 32 Schwarzdrucktafeln. Geheftet Mk. 4.50; gebunden Mk. 5.50.

**Der Graupapagei,**

seine Naturgeschichte, Pflege, Abrihtung und Züchtung. Von Dr. Karl Ruß. Zweite von Karl Neunzig bearbeitete Auflage. Mit einem bunten Aquarelldruck 16 Textabb. u. 1 Verbreitungskarte. Preis: Kart. Mk. 2.25, geb. Mk. 3.—.

**Der Graupapagei**

in der Freiheit und in der Gefangenschaft. Von Dr. Carl R. Hennicke. Mit 1 Buntbild. Geh. Mk. 1.60; geb. Mk. 2.—.

**Die Amazonen-Papageien,**

ihre Naturgeschichte, Pflege und Abrihtung. Von Dr. Karl Ruß. Mit einem bunten Aquarelldruck und 7 Tafeln in Schwarzdruck. Preis broch. Mk. 2.00; geb. Mk. 2.60.

**Behandlung und Heilung der Krankheiten  
von grauen und grünen Papageien.**

Von O. Majewski. Preis: Geheftet Mk. 1.—.

**Allerlei Sprechendes gefiedertes Volk.**

(Raben- und Krähenvögel, Starvögel etc.) Ein Hand- und Lehrbuch von Dr. Karl Ruß. Mit 5 Vollbildern in Schwarzdruck. Geheftet Mk. 3.—; gebunden Mk. 4.—.

**Die Farben- und Gestaltskanarien**

nebst Beschreibung aller verschiedenen Kanariensassen, deren Entstehung, Form- und Farbenveränderung, Bastardzucht und Farbenfütterung von C. E. W. Noorduijn-Groningen. Mit 22 stichhaltigen Sassenabbildungen.

Preis: Geheftet Mk. 2.—; gebunden Mk. 2.60.

**Die Hauptregeln der Sprosserpflege.**

Scherzreime von Oskar M. Kisch. Mit 2 Abbildungen. Preis einschließlich Porto Mk. 0.55.

**Der Dompfaff,**

seine Naturgeschichte, Pflege, Abrihtung u. Zucht. Auf Grund 54 jähr. Erfahrung von F. Schlag. 6 und 7 Auflage. Mit 1 Con- und 1 Schwarzdrucktafel. Geheftet Mk. 1.—.

**Die deutschen Sumpf- und Strandvögel,**

ihre Naturgeschichte v. Dr. Curt Floricke. Mit 44 Abbildg. auf 15 Tafeln in Schwarzdruck. Geh. Mk. 4.50; geb. Mk. 5.50.

**Die deutschen Schwimm- u. Wasservögel,**

ihre Naturgesch. v. Dr. Curt Floricke. Mit ca. 45 Abbildg. auf 15 Tafeln in Schwarzdruck. Geh. Mk. 4.50; geb. Mk. 5.50.

**Die Vogeleiter Mitteleuropas.**

Von Fürstegott Graefner. Eine Naturgeschichte fast sämtlicher Vögel Europas mit besonderer Berücksichtigung ihrer Fortpflanzung. Dritte sehr vermehrte und gänzlich umgearbeitete Auflage des früher erschienenen Werkes: Die Eier der Vögel Deutschlands von Naumann und Sphle. Mit 441 Abbildungen in natürlicher Größe auf 24 kolorierten Kupfertafeln. Preis eleg. geb. Mk. 27.—.

**Vogelschutz durch Anpflanzungen.**

Unter Benützung der Arbeit von Dr. Dieck: „Vogelschutz-Gehölze und ihre Verwendung“. Von Dr. Carl R. Hennicke. Preis 1 Exemplar Mk. —.20, 10 Expl. Mk. 1.50, 25 Expl. Mk. 2.50, 50 Expl. Mk. 3.50, 100 Expl. Mk. 5.—.

**Das Huhn als Nutzgefügel**

für die Haus- u. Landwirtschaft. Von Dr. Karl Ruß. Zweite verb. Aufl. mit 32 Abbildg. Geh. Mk. 2.—; geb. Mk. 2.50.

**Die künstliche Geflügelzucht.**

Praktisches Lehrbuch zum rationellen Betriebe der Hühner- und Schlachtkükenzucht mit Brütapparaten. Von Max Schwarzlose. Mit 19 Abbildungen. Geheftet Mk. 2.—.

**Der Präparator und Konservator.**

Eine prakt. Anleitung z. Erlernen d. Ausstopfens, Konservierens u. Skelettierens v. Vögeln u. Säugetieren. Für Naturfreunde herausgeg. v. Robert Voegler. 3. verb. u. erw. Aufl. Mit 38 Abbildg. im Text. Preis Mk. 2.00; geb. Mk. 2.50.

**Die mitteleuropäischen Vögel.**

Von Dr. E. Bade. Bd. I. Singvögel. Mit 1 Farbentafel, 4 Schwarzdrucktafeln, 31 Tafeln in Photographiedruck, fast aussch. nach Aufnahmen lebender Vögel u. 144 Textabb. von Nestern, Eiern u. Vogelteilen. Geheftet: statt 6 Mk. = 2 Mk., gebunden: statt 7 Mk. = 3 Mk.

**50 der besten Tafeln**

aus Naumanns Naturgeschichte der Vögel Mitteleuropas. Preis in Mappe einschließlich Porto Mk. 5.50.

**Unsere Schnepfen.**

Die drei europäischen Sumpfschnepfen oder Bekassinen und die Waldschnepfe in Wort und Bild. Von J. Rohweder, Husum. Preis: Kart. statt Mk. 5.—, nur Mk. 3.— einschl. Port

**Ornis caucasica**

**Die Vogelwelt des Kaukasus**

von Dr. Gustav Radde. Mit 26 Farbentafeln u. 1 Karte. Statt Mk. 60.— nur Mk. 15.—; gebd. Mk. 19.—.

**Journal für Ornithologie.**

Ein Zentralorgan für die gesamte Ornithologie. In Verbindung mit J. W. Baedeker, E. Brehm, J. Fr. Naumann, E. Reichenbach u. a. herausg. v. J. Cabanis. Jahrg. 1—17 zus. anstatt für Mk. 210 für Mk. 50.—. Einz. Jahrg. Mk. 4.00.

**Dr. Karl Ruß' Vogelzuchtbuch.**

Von Karl Neunzig. 3. Aufl. Mit 210 Bildern im Text und 4 Farbentafeln. 4 Mk., geb. 5 Mk.

**Die fremdländischen Stubenvögel.**

ihre Naturgeschichte, Pflege und Zucht. Von Dr. Karl Ruß. Bd. I. Körnerfresser. Mit 14 Farbentafeln. Kartonnirt Mk. 27.—, gebunden Mk. 30.—.

Bd. II. Kerbtierfresser. Mit 10 Farbentafeln. Kartonnirt Mk. 33.—, gebunden Mk. 36.—.

Bd. III. Papageien. Mit 10 Farbentafeln. Kartonnirt Mk. 30.—, gebunden Mk. 33.—.

Bd. IV. Lehrbuch der Stubenvogelpflege. Mit 1 einfachen und 1 doppelseitigen Farbentafel. Kartonnirt Mk. 25.50, gebunden Mk. 28.50.

Jeder Band ist einzeln käuflich!

## 2000 Paar Zwergpapageien

id neu eingetroffen, alles schöne, kerngesunde  
 Vogel, Paar 1,50 *M.*, 5 P. 5 *M.*, 10 P. 8 *M.*  
**Indische Nonparcils** (lauchgrüne  
 apagei-Amandinen), ausgefärbt, P. 5 *M.*,  
 P. 12,50 *M.*, 5 P. 20 *M.* **Weiß-**  
**zeisfinken**, P. 4,75 *M.*, 3 P. 12,50 *M.*,  
 P. 20 *M.* **Wellenfittiche**, hochfein  
 fiedert, P. 4 *M.*, 5 P. 17,50 *M.*, 10 P.  
 4 *M.*, ausgefärbt, 1. Qualität, die größten  
 nd schönsten die es gibt, P. 5 *M.*, 5 P.  
 2,50 *M.*, 10 P. 42 *M.* **Zwergaman-**  
**inen**, sehr schön, P. 2 *M.*, 5 P. 7,50 *M.*,  
 0 P. 13 *M.* **Rote Tigerfinken**, P.  
 7,5 *M.*, 5 P. 7 *M.*, 10 P. 10 *M.* **Jap.**  
**Wödhchen**, P. 2 *M.*, 5 P. 8 *M.* **Gelbe**  
**Wellenfittiche**, P. 5,50 *M.*, 3 P. 15 *M.*

## Fingerzahme Grasfittiche

ung, zum Anlernen, Stück 4 *M.*, 3 St. 10 *M.*  
**Sennantfittiche**, sehr schön, P. 28 *M.*  
**Rosellafittiche**, hochfein, Paar 22 *M.*  
**Bronzemännchen**, **Gelenkfasanden**,  
 3, 1,50 *M.*, 5 P. 6 *M.*, 10 P. 10 *M.*  
**Afrikanische Prachtfinken**, schön sort.,  
 P. 8 *M.*, 10 P. 12 *M.*, 20 P. 20 *M.*  
**Java-Affen**, kleine, für Kinder, Stück  
 10 *M.*, 3 St. 55 *M.*. Lebende Ankunft  
 arantiert. Alles schöne Vögel. **100 Blau-**  
**stirn-Amazonen**, schön, zahm, St. 18 *M.*,  
 prechende 22—25 *M.* [1860]

## Gustav Müller,

Vogelgroßhandlung,  
 Hamburg, Neptoldstr. 89.

**Verk.:** 1,0 Singfittich 12,50 *M.*,  
 1 Zucht. Nymphenfittich  
 5 *M.*, 1,0 Einsenastrild 6 *M.*, Stieglitz  
 < Kanarienvogel 4 *M.*, mit Haube  
 5 *M.*. Vert. 2,0 Rotkehlchen geg. verm.  
 . fing. (à 1,50 *M.*) [1861]  
 Max Reim, Altstadt-Waldenburg Nr. 97, Sachf.

## 1 Schama-Männchen

18 *M.* **Klarino**, ff. Eg., 35 *M.*, **Sonnen-**  
**vogel** 5 *M.*, **Zebrafink** 4,50—6,50 *M.*,  
**Amaranten**, P. 4 *M.*, **Schmetterlings-**  
**fink**, Stück 1,50 *M.*, **Morgenfink** 5 *M.*,  
**Mossambikzeisig** 3 *M.*, **Kubafink** 20 *M.*,  
**Feuerzeisig** 22 *M.*, **Feuerzeisigbastards**  
 25—30 *M.*, **Sonnenastrild-Wbh.** 15 *M.*,  
 Paar 25 *M.*, **Weichfresserkäfige** für  
 fl. Vögel 2,50 *M.*, nach Wienerart. [1862]  
 Wilh. Marmetschke, Dresden, Johannesstr. 14.

Gesundes schönes

## Gebirgslori-Weibchen

20,00 *M.*,

unter jeder Garantie zu verkaufen

## Ernst Kaiser, München,

Frischenhauerstraße 6111. [1863]

**Verk.** 2 Zuchtpaare Grauedelsänger, zul.  
 16 *M.*, 1 dito Mossambikzeisig 5 *M.*,  
 vertausche auch gegen gute Gitarre; alles  
 erprobte Vögel. [1864]  
**O. Kuckenburg**, Leipzig, Eblischstraße 21.

Gebe ab:

fingerrahm., gefangl. sehr fleißigen Grau-  
 kardinal, diverse selbstverfertigte, praktische  
 Kästchen, sowie Laugenscheidtsche  
**Unterrichtsbücher**, gebund., f. französisch,  
 mit allen Beilagen für den halben Wert u.  
 nehme auch Vögel in Tausch. [1865]  
**Leuschner**, Ratibor O./S., Gr. Vorstadt 38 I.

**Kaufe ausgekostete Vögel**, sowie gut-  
 sprech. **Papagei**. Off. m. gleichzeitige  
 Preisang. an [1866]  
**K. W. Haas**, Landstuhl, Pfalz, Am Markt

**Verk.** vollst. zahm. Habicht, a. Ständ. gem.,  
 tabell. gef. u. bef., für 8 *M.* Tsch. auch  
 geg. gar. zahme fl. Raubvögel. [1867]  
**G. Namokel**, Wohltau i. Schlesf.

## 1 Paar Haselhühner

25 *M.*, 1 Paar **Schneehühner** 25 *M.*,  
 1 P. **Rebhühner** 7,50 *M.*, 1,0 **Königs-**  
 < **Jagdhasen** 10 *M.* [1868]  
**Eduard Lobeck**, Serne i. W.

**Verk.** 1,1 **Rußköpchen** 25 *M.*, 1,1 **Sing-**  
**fittiche** 25 *M.*, 2 **Bastarde** **Purpur-**  
 < **Kanarienvogel**, à 10 *M.*, jg. **Wellen-**  
**fittiche**, à 2 *M.*, 2 bl. gehaubt. **Stieglitz-**  
**bastarde**, à 3 *M.*. Alle tabellos. [1869]  
**Max Schlusche**, Jägerndorf, österr. Schlef.

**Vertausche:** 1 **Schwarzpl.**, 1 **Chines.**  
**Nachtigall**, 1 **Hänfling**, 1 **Edelf.**,  
 samulich ff. Vögel mit entsprechend. neuen  
**Käfigen**, 1 **Mehlwurmkäfig**, 1 **leere**  
**Mehlwurmkäfige**, 1 **Futterkasten** mit  
 8 Fächern. [1870]

**C. Harsdorff**, Camburg a. Saale.

**Suche** 1—2 **Wbh.** **Schwarzk. Goulds**,  
 sowie je 1 **Weibchen** **Granatastrild**,  
 gemaiter **Astrild**, **Kapuzenzeisig** u.  
**Tropfenastrild**. [1871]  
**Jul. Schöb**, Lübeck, Goethestraße 6.

1,1 **rote Tigerfinken** 2 *M.*, 1,1 **Orange-**  
**bäckchen** 2 *M.*, 1,1 **Silberschnäbel** 2 *M.*,  
 1,0 **Goldbrüstchen** 1 *M.*, 1,0 **Mossambik-**  
**zeisig** 3 *M.* verkauft [1872]  
**H. Eberhardt**, Bennickenstein, Töpfermarkt 13.

**Simplicissimus** Jahrg. XII.  
 I und II.

## Jugend

1907 I und II.

## Jugend

1908 I und II.

in Originalenbänden nebenden, vollständig,  
 tabellos erhalten (Wert 60 *M.*), tausche geg.  
 garantierte Zuchtpaare

**rothköpfige Gouldamandinen**,  
 fehlerfr. Vögel Beding. Zahle ev. kleinigt.  
 zu. Off. u. „Volieren“ a. die Erped. der  
 „Gef. Welt.“ [1873]

**Friederich**, „Naturgeschichte der dt.  
 Vögel“, 4. Auflage, 6 *M.* [1874]  
**F. Brummund**, Wilmersdorf b. Berlin,  
 Schrammstraße 10 I.

In unserm Verlage erschien und ist durch jede Buchhandlung oder gegen  
 vorherige frankierte Einsendung des Betrages direkt vom Verlage zu beziehen:

## Der Kanarienvogel,

seine Naturgeschichte, Pflege  
 und Zucht.

Von Dr. Karl Ruß.

11. Auflage. Mit drei Farben-  
 drucktafeln und zahlreichen  
 Textbildern.

Bearbeitet und herausgegeben von  
 R. Hoffschmidt-Berlin.

Preis: In farbigem Umschlag  
 geheftet 2 Mk., in elegantem,  
 modernem Einbände 2,60 Mk.



Von den zahlreichen bisher er-  
 schienenen Büchern, welche sich  
 mit der Zucht und Pflege des  
 Kanarienvogels beschäftigen, hat  
 keines eine solche Verbreitung ge-  
 funden, wie das vorliegende,  
 welches bisher in 33 000 Grem-  
 plaren in die Welt gegangen, nicht  
 mitgerechnet eine englische Ausgabe  
 des Buches. Die vorliegende Auflage ist  
 terlich durchaus revidiert und in  
 Verbindung mit dem Schriftleiter der  
 „Gefiederten Welt“ **Karl Neunzig** auf  
 den Stand der Neuzeit ergänzt, so daß  
 dies Buch wohl geeignet ist, der  
 Kanarienvogelzucht neue Freunde zu  
 werben und der Zucht zu weiteren  
 Erfolgen zu verhelfen.

**Creutz'sche Verlagsbuchhandlung in Magdeburg.**



Creutz'sche Verlagsbuchhandlung in Magdeburg.

— † Empfehlenswerte Bücher für Vogelliebhaber. † —

**Lehrbuch der Stubenvogelpflege,  
= Abrihtung und Zucht.**

Von Dr. Karl Ruß. Mit zwei Farbendrucktafeln (darunter eine Doppeltafel). Kart. Mk. 25.50; gebunden Mk. 28.—.

**Die Prachtfinken,**

ihre Naturgeschichte, Pflege und Zucht. Von Dr. Karl Ruß. Zweite, illustrierte Auflage. Mit einem Farbendruckbilde. Mk. 2.—; geb. Mk. 2.60.

**Webervögel und Widafinken,**

ihre Naturgeschichte, Pflege und Zucht. Von Dr. Karl Ruß. Geheftet Mk. 3.—.

**Der Wellensittich,**

seine Naturgeschichte, Pflege und Zucht. Von Dr. Karl Ruß. Fünfte, von Karl Neunzig gänzlich umgearbeitete u. vermehrte Auflage. Mit 1 Farbentafel u. 31 Textabbild. Geheftet Mk. 1.50; gebunden Mk. 2.40.

**Sprechende Papageien.**

Ein Hand- und Lehrbuch von Dr. Karl Ruß. Dritte verbesserte Auflage. Mit 2 Farbendruck- und 32 Schwarzdrucktafeln. Geheftet Mk. 4.50; gebunden Mk. 5.50.

**Der Graupapagei,**

seine Naturgeschichte, Pflege, Abrihtung und Züchtung. Von Dr. Karl Ruß. Zweite von Karl Neunzig bearbeitete Auflage. Mit einem bunten Aquarelldruck 16 Textabb. u. 1 Verbreitungskarte. Preis: Kart. Mk. 2.25, geb. Mk. 3.—.

**Der Graupapagei**

in der Freiheit und in der Gefangenschaft. Von Dr. Carl R. Hennicke. Mit 1 Buntbild. Geh. Mk. 1.60; geb. Mk. 2.—.

**Die Amazonen-Papageien,**

ihre Naturgeschichte, Pflege und Abrihtung. Von Dr. Karl Ruß. Mit einem bunten Aquarelldruck und 7 Tafeln in Schwarzdruck. Preis broch. Mk. 2.00; geb. Mk. 2.60.

**Behandlung und Heilung der Krankheiten  
von grauen und grünen Papageien.**

Von O. Majewski. Preis: Geheftet Mk. 1.—.

**Allerlei Sprechendes gefiedertes Volk.**

(Raben- und Krähenvögel, Starvögel etc.) Ein Hand- und Lehrbuch von Dr. Karl Ruß. Mit 5 Vollbildern in Schwarzdruck. Geheftet Mk. 3.—; gebunden Mk. 4.—.

**Die Farben- und Gestalts-Kanarien**

nebst Beschreibung aller verschiedenen Kanariensassen, deren Entstehung, form- und Farbenveränderung, Bastardzucht und Farbenfütterung von C. E. W. Noorduyn-Groningen. Mit 22 stichhaltigen Sassenabbildungen.

Preis: Geheftet Mk. 2.—; gebunden Mk. 2.60.

**Die Hauptregeln der Sprosserpflege.**

Scherzreime von Oskar M. Kisch. Mit 2 Abbildungen. Preis einschließlich Porto Mk. 0.55.

**Der Dompfaff,**

seine Naturgeschichte, Pflege, Abrihtung u. Zucht. Auf Grund 54 jähr. Erfahrung von F. Schlag. 6 und 7 Auflage. Mit 1 Ton- und 1 Schwarzdrucktafel. Geheftet Mk. 1.—.

**Die deutschen Sumpf- und Strandvögel,**

ihre Naturgeschichte v. Dr. Curt Floricke. Mit 44 Abbildg. auf 15 Tafeln in Schwarzdruck. Geh. Mk. 4.50; geb. Mk. 5.50.

**Die deutschen Schwimm- u. Wasservögel,**

ihre Naturgesch. v. Dr. Curt Floricke. Mit ca. 45 Abbildg. auf 15 Tafeln in Schwarzdruck. Geh. Mk. 4.50; geb. Mk. 5.50.

**Die Vogelei Mitteluropas.**

Von Fürstegott Graesner. Eine Naturgeschichte fast sämtlicher Vögel Europas mit besonderer Berücksichtigung ihrer Fortpflanzung. Dritte sehr vermehrte und gänzlich umgearbeitete Auflage des früher erschienenen Werkes: Die Eier der Vögel Deutschlands von Naumann und Buhle. Mit 441 Abbildungen in natürlicher Größe auf 24 kolorierten Kupfertafeln. Preis eleg. geb. Mk. 27.—.

**Vogelschutz durch Anpflanzungen.**

Unter Benutzung der Arbeit von Dr. Dieck: „Vogelschutz-Gehölze und ihre Verwendung“. Von Dr. Carl R. Hennicke. Preis 1 Exemplar Mk. —.20, 10 Expl. Mk. 1.50, 25 Expl. Mk. 2.50, 50 Expl. Mk. 3.50, 100 Expl. Mk. 5.—.

**Das Huhn als Nutzgeflügel**

für die Haus- u. Landwirtschaft. Von Dr. Karl Ruß. Zweite verb. Aufl. mit 32 Abbildg. Geh. Mk. 2.—; geb. Mk. 2.50.

**Die künstliche Geflügelzucht.**

Praktisches Lehrbuch zum rationellen Betriebe der Hühner- und Schlachtküfenzucht mit Brütapparat. Von Max Schwarzlose. Mit 19 Abbildungen. Geheftet Mk. 2.—.

**Der Präparator und Konservator.**

Eine prakt. Anleitung z. Erlernen d. Ausstopfens, Konservierens u. Skelettierens v. Vögeln u. Säugetieren. Für Naturfreunde herausgeg. v. Robert Voegler. 3. verb. u. erw. Aufl. Mit 38 Abbildg. im Text. Preis Mk. 2.00; geb. Mk. 2.50.

**Die mitteleuropäischen Vögel.**

Von Dr. E. Bade. Bd. I. Singvögel. Mit 1 Farbentafel, 4 Schwarzdrucktafeln, 31 Tafeln in Photographiedruck, fast auschl. nach Aufnahmen lebender Vögel u. 144 Textabb. von Nestern, Eiern u. Vogelteilen. Geheftet: statt 6 Mk. = 2 Mk., gebunden: statt 7 Mk. = 3 Mk.

**50 der besten Tafeln**

aus Naumanns Naturgeschichte der Vögel Mitteleuropas. Preis in Mappe einschließlich Porto Mk. 5.50.

**Unsere Schnepfen.**

Die drei europäischen Sumpfschnepfen oder Bekassinen und die Waldschnepfe in Wort und Bild. Von J. Rohweder, Husum. Preis: Kart. statt Mk. 5.—, nur Mk. 3.— einschl. Port

**Ornis caucasica**

**Die Vogelwelt des Kaukasus**

von Dr. Gustav Radde. Mit 26 Farbentafeln u. 1 Karte. Statt Mk. 60.— nur Mk. 15.—; gebd. Mk. 19.—.

**Journal für Ornithologie.**

Ein Zentralorgan für die gesamte Ornithologie. In Verbindung mit J. W. Baedeker, E. Brehm, J. Fr. Naumann, E. Reichenbach u. a. herausg. v. J. C. A. N. S. Jahrg. 1—17 zus. anstatt für Mk. 210 für Mk. 50.—. Einz. Jahrg. Mk. 4.00.

**Dr. Karl Ruß' Vogelzuchtbuch.**

Von Karl Neunzig. 3. Aufl. Mit 210 Bildern im Text und 4 Farbentafeln. 4 Mk., geb. 5 Mk.

**Die fremdländischen Stubenvögel.**

ihre Naturgeschichte, Pflege und Zucht. Von Dr. Karl Ruß. Bd. I. Körnerfresser. Mit 14 Farbentafeln. Kartonniert Mk. 27.—, gebunden Mk. 30.—.

Bd. II. Kerbtierfresser. Mit 10 Farbentafeln. Kartonniert Mk. 33.—, gebunden Mk. 36.—.

Bd. III. Papageien. Mit 10 Farbentafeln. Kartonniert Mk. 30.—, gebunden Mk. 33.—.

Bd. IV. Lehrbuch der Stubenvogelpflege. Mit 1 einfachen und 1 doppelseitigen Farbentafel. Kartonniert Mk. 25.50, gebunden Mk. 28.50.

Jeder Band ist einzeln käuflich!

**Leine zahme Javaäffchen,**

Stück 20 M.

**Larmosets (Zwergäffchen),**

Paar 22 M.

**August Fockelmann,**

Tierpark, [1910]

Hamburg-Großborstel.

## Suche

1 Weibchen **Diamant-Täubchen**, warzk., rotkupf. Goulsamane, **Diamantsink**, **Binsenastrild**, **Pinnastrild**, je ein Männchen **Rußpfeifchen**, **Papageiamandine**, **dhin**, **Nachtel**, **Sperlingspapagei**. [1911]

**F. Sillhengst,**

Wank, Nieder-Österreich.

Verk.: 2 Zuchtp. gelbe Wellensittiche mit fig., 2 Nistkästen, Buch „Der Wellensittich“, 1 K. Ruß, zusammen 20 M. [1912]  
v. Sauer, Bielefeld, Teutoburger Str. 42.

**M**ögn. v. **Berglaubfänger** (Phylloscopus Bonelli) sucht auf d. Tauschw. erwerben. [1913]  
mbold, München 19, Blütenburgstr. 81 III.

**S**tautirnamazone, 1,0 gelb., 1,0 grün. Wellensittich, 2,2 Kanarien, div. sfige ufm. verk. billigt. [1914]  
Pöhlmann, Steglitz, Arndtstr. 14.

**S**tautirnamazone, jung., kräft. Vog., t Bauer, geg. btsch. Vögel od. Eroten z. vert 15] **H. Göppel**, Bremerhaven, Schleusenstr.

**V**erkaufe **rotrück. Würger**, guter Imitat., zahm, in neuem Schindler-coffeltäsig m. groß. Badehaus, für zuß. 10 M. [6] **P. Reddien**, Steglitz b. Berlin, Sedanstr. 41.

**V**ertaufche gegen Mähtliches: **Nachtigall**, **Blaukehlchen**, **rotkehlchen**, **Wiesenpieper**. [1917]  
**H. Krause**, Stettin, Alexanderstr. 17.

**50 ff. rotrückiger Würger**, 50 M per Nachn. [1918]  
**Fr. Busse**, Dessau, Leipziger Str. 29.

**V**erkaufe, weil doppelt, folgende tabellos gesunde und besiederte Zuchtpaare: 1 **Blauastrild** (Aeg. cyanogaster) M. 1,1 fingerzahme **Zwergelstern** (perm. nana) 4,50 M und 1,1 **Silberfänchen**, 3 M. [1919]  
**Mamlök**, Krotoschin, Zdunyerstr. 55 I.

**V**ert. 1 Pärchen felt. schöne u. tabellose **Bartmeisen**, [1920]

50 M.), 1 Mögn. **Bachstelze** (M. alba) M.), 1 **Rotkehlchen**, Frühj. 10, zahm t. Gef. (2,50 M.). **Ost. uni. A. Z.** an **Sef. Welt**, Magdeburg, Breiter Weg 156

**Grütlustiges, tadelloses Zuchtpaar** **Jaradiesamandinen**,

18 M inkl. Verpackung, verkauft [1921]

**Wilhelm Uhl,**

Hof in Bayern.

## Bayerische Vogelliebhaber!

Hervorgegangen aus dem Widerspruch gegen die Verordnung der Bayerischen Regierung vom 19. Oktober 1911, will der **Bayerische Vogelliebhaberverein der Sammelpfad aller wahren Vogelfreunde Bayerns** sein.

Er vertritt die Interessen der Vogelliebhaber bei den Behörden und bekämpft entschlossen alle auf ein Verbot der Käfigung von Wildvögeln abzielende Bestrebungen. Er fördert aus ästhetischen Gründen die Vogelschutzbestrebungen (Schaffung von Nistgelegenheiten, Unterstützung zur Errichtung von Vogelfreistätten usw.) und tritt insbesondere für den **Schutz aller seltenen Vögel und der Raubvögel** ein. (Verbot jeder Horstjagd und der Aufstellung von Fahlseisen.)

Er ist bestrebt, ornithologische Kenntnisse zu verbreiten. (Bibliothek, Vorträge usw.)

Er bekämpft alle unlauteren Machenschaften im Vogelhandel. **Bayerische Vogelliebhaber!** Fast in keinem Bundesstaat ist die **Eristenz der Vogelliebhaber so bedroht, wie in Bayern**. Wenn ihr euch das Recht, Vögel im Zimmer zu halten, nicht nehmen lassen wollt, wenn Ihr das Programm unseres Vereins in der Hauptsache billigt, dann **treten alle bei! Wahrt eure Interessen! Organisiert Euch! Gründet Ortsgruppen!**

**Bayerischer Vogelliebhaberverein. Sitz München.**

Auskunft (über Bergabstimmungen, Statuten usw.) erteilt: Ingenieur **F. Eberl**, München, **Tengstraße 41/II**. [1922]

In unserem Verlage erschien:

**Dr. Karl Russ'**

## Vogel-Zuchtbuch.

Ein Handbuch für Züchter von Stubenvögeln

von

**Karl Neunzig.**

**Dritte, gänzlich Neubearbeitete und vermehrte Auflage. Mit 210 Bildern im Text und 4 Tafeln in Farbendruck.**

Preis: geheftet Mk. 4.—, elegant gebunden Mk. 5.—

Besprochen sind über 350 Arten, und zwar nicht nur alle diejenigen, welche schon in der Gefangenschaft mit Erfolg gezüchtet haben, sondern auch die, welche sich Züchtungsversuchen zugänglich zeigten.

Die neue Bearbeitung des Buches brachte nicht nur eine wesentliche Erweiterung des Textes, sondern auch eine große Vermehrung der Abbildungen, deren Zahl 210 beträgt.

Alle Vögel, einheimische, wie die der fernen Zonen, die zarten Insektenfresser wie die kräftigen Finken, Raubvögel und Papageien, Tauben und Hühner, alle sind sie mit gleicher Umsichtlichkeit behandelt. Hierdurch, sowie durch die zahlreichen Abbildungen und die übersichtliche Anordnung wird das Buch dem angehenden Vogelzüchter ein guter, zuverlässiger Ratgeber sein und ihm den richtigen Weg weisen, den erfahrenen Vogelwirt aber wird es zu weiteren Züchtungsversuchen anregen und ein Nachschlagebuch sein, das sich auch in schwierigen Fällen bewährt.

**Creutz'sche Verlagsbuchhandlg., Magdeburg.**

**G**elbstr.-Amazone, an jedes Futter gew., kerngel, spricht geg. 150 Worte, auch Säge, singt, pfeift, ist zahm, schreit nicht. Preis nur 140 M. [1923]  
**R. Zurth**, Berlin O 112, Waldener-Str. 9.

**Ruß**, fremdl. Stubenvogel I/IV Halbfranz. gebunden mit all. Garantie statt für 127 M. — nur 50 M. — verkauft [1924]  
**Grundinger**, Wien XIII/3, Kienmayerg. 64/III 7.

**V**erkaufe „Besiederte Welt“, Jahrgang 1906—1910. Tausche auch. [1925]  
**Michalke**, Breslau, Clausenwischstr. 34.

**L**e Jardin d'acclimatation illustrée Animaux et plantes par Pichot 1873, Brachtb. m. Goldschn. Tausche auch. Gef. Angeb. u. „Colo-riées a la main“ a. b. Exp. d. „Gef. W.“ [1926]

+ Empfehlenswerte Bücher für Vogelliebhaber. +

**Lehrbuch der Stubenvogelpflege,  
= Abrihtung und Zucht.**

Von Dr. Karl Ruß. Mit zwei farbendrucktafeln (darunter eine Doppeltafel). Kart. Mk. 25.50; gebunden Mk. 28.—

**Die Prachtsinken,**

ihre Naturgeschichte, Pflege und Zucht. Von Dr. Karl Ruß. Zweite, illustrierte Auflage. Mit einem farbendruckbilde. Mk. 2.—; geb. Mk. 2.60.

**Webervögel und Widarsinken,**

ihre Naturgeschichte, Pflege und Zucht. Von Dr. Karl Ruß. Geheftet Mk. 3.—

**Der Wellensittich,**

seine Naturgeschichte, Pflege und Zucht. Von Dr. Karl Ruß. Fünfte, von Karl Neunzig gänzlich umgearbeitete u. vermehrte Auflage. Mit 1 farbentafel u. 31 Textabbild. Geheftet Mk. 1.50; gebunden Mk. 2.40.

**Sprechende Papageien.**

Ein Hand- und Lehrbuch von Dr. Karl Ruß. Dritte verbesserte Auflage. Mit 2 farbendruck- und 32 Schwarzdrucktafeln. Geheftet Mk. 4.50; gebunden Mk. 5.50.

**Der Graupapagei,**

seine Naturgeschichte, Pflege, Abrihtung und Züchtung. Von Dr. Karl Ruß. Zweite von Karl Neunzig bearbeitete Auflage. Mit einem bunten Aquarelldruck 16 Textabb. u. 1 Verbreitungskarte. Preis: Kart. Mk. 2.25, geb. Mk. 3.—

**Der Graupapagei**

in der Freiheit und in der Gefangenschaft. Von Dr. Carl R. Hennicke. Mit 1 Buntbild. Geh. Mk. 1.60; geb. Mk. 2.—

**Die Amazonen-Papageien,**

ihre Naturgeschichte, Pflege und Abrihtung. Von Dr. Karl Ruß. Mit einem bunten Aquarelldruck und 7 Tafeln in Schwarzdruck. Preis broch. Mk. 2.00; geb. Mk. 2.60.

**Behandlung und Heilung der Krankheiten  
von grauen und grünen Papageien.**

Von W. Majewski. Preis: Geheftet Mk. 1.—

**Allerlei Sprechendes gefiedertes Volk.**

(Raben- und Krähenvögel, Störvögel etc.) Ein Hand- und Lehrbuch von Dr. Karl Ruß. Mit 5 Vollbildern in Schwarzdruck. Geheftet Mk. 3.—; gebunden Mk. 4.—

**Die Farben- und Gestalts-Kanarien**

nebst Beschreibung aller verschiedenen Kanariensassen, deren Entstehung, Form- und Farbenveränderung, Bastardzucht und Farbensfütterung von C. E. W. Noorduijn-Groningen. Mit 22 stichhaltigen Rassenabbildungen.

Preis: Geheftet Mk. 2.—; gebunden Mk. 2.60.

**Die Hauptregeln der Sprosserpflege.**

Scherzreime von Oskar M. Kisch. Mit 2 Abbildungen Preis einschließlich Porto Mk. 0.55.

**Der Dompfaff,**

seine Naturgeschichte, Pflege, Abrihtung u. Zucht. Auf Grund 54 jähr. Erfahrung von J. Schlag. 6 und 7 Auflage. Mit 1 Con- und 1 Schwarzdrucktafel. Geheftet Mk. 1.

**Die deutschen Sumpfs- und Strandvögel,**

ihre Naturgeschichte v. Dr. Curt Floerke. Mit 44 Abbildg. auf 15 Tafeln in Schwarzdruck. Geh. Mk. 4.50; geb. Mk. 5.50.

**Die deutschen Schwimm- u. Wasservögel,**

ihre Naturgesch. v. Dr. Curt Floerke. Mit ca. 45 Abbildg. auf 15 Tafeln in Schwarzdruck. Geh. Mk. 4.50; geb. Mk. 5.50.

**Die Vogelei Mitteluropas.**

Von Fürsttegott Graefner. Eine Naturgeschichte fast sämtlicher Vögel Europas mit besonderer Berücksichtigung ihrer Fortpflanzung. Dritte sehr vermehrte und gänzlich umgearbeitete Auflage des früher erschienenen Werkes: Die Eier der Vögel Deutschlands von Naumann und Buhle. Mit 441 Abbildungen in natürlicher Größe auf 24 kolorierten Kupfertafeln. Preis eleg. geb. Mk. 27.—

**Vogelschutz durch Anpflanzungen.**

Unter Benutzung der Arbeit von Dr. Dieck: „Vogelschutz-Gehölze und ihre Verwendung“. Von Dr. Carl R. Hennicke. Preis 1 Exemplar Mk. —.20, 10 Expl. Mk. 1.50, 25 Expl. Mk. 2.50, 50 Expl. Mk. 3.50, 100 Expl. Mk. 5.—

**Das Huhn als Nutzgefügel**

für die Haus- u. Landwirtschaft. Von Dr. Karl Ruß. Zweite verb. Aufl. mit 32 Abbildg. Geh. Mk. 2.—; geb. Mk. 2.50.

**Die künstliche Geflügelzucht.**

Praktisches Lehrbuch zum rationellen Betriebe der Hühner- und Schlachtkükenzucht mit Brütapparaten. Von Max Schwarzlose. Mit 19 Abbildungen. Geheftet Mk. 2.—

**Der Präparator und Konservator.**

Eine prakt. Anleitung z. Erlernen d. Ausstopfens, Konservierens u. Skelettierens v. Vögeln u. Säugetieren. Für Naturfreunde herausgeg. v. Robert Voegler. 3. verb. u. erw. Aufl. Mit 38 Abbildg. im Text. Preis Mk. 2.00; geb. Mk. 2.50.

**Die mitteleuropäischen Vögel.**

Von Dr. E. Bade. Bd. I. Singvögel. Mit 1 farbentafel, 4 Schwarzdrucktafeln, 31 Tafeln in Photographiedruck, fast auschl. nach Aufnahmen lebender Vögel u. 144 Textabb. von Nestern, Eiern u. Vogelteilen. Geheftet: statt 6 Mk. = 2 Mk., gebunden: statt 7 Mk. = 3 Mk.

**50 der besten Tafeln**

aus Naumanns Naturgeschichte der Vögel Mitteluropas. Preis in Mappe einschließlich Porto Mk. 5.50.

**Unsere Schnepfen.**

Die drei europäischen Sumpfschnepfen oder Bekassinen und die Waldschnepfe in Wort und Bild. Von J. Rohwedder, Hufum Preis: Kart. statt Mk. 5.—, nur Mk. 3.— einschl. Port

**Ornis caucasica**

**Die Vogelwelt des Kaukasus**

von Dr. Gustav Radde. Mit 26 farbentafeln u. 1 Karte. Statt Mk. 60.— nur Mk. 15.—; gebd. Mk. 19.—

**Journal für Ornithologie.**

Ein Zentralorgan für die gesamte Ornithologie. In Verbindung mit J. W. Baedeker, E. Brehm, J. Fr. Naumann, E. Reichenbach u. a. herausg. v. J. Cabanis. Jahrg. 1—17 zus. anstatt für Mk. 210 für Mk. 50.—. Einz. Jahrg. Mk. 4.00.

**Dr. Karl Ruß' Vogelzuchtbuch.**

Von Karl Neunzig. 3. Aufl. Mit 210 Bildern im Text und 4 farbentafeln. 4 Mk., geb. 5 Mk.

**Die fremdländischen Stubenvögel.**

ihre Naturgeschichte, Pflege und Zucht. Von Dr. Karl Ruß. Bd. I. Körnerfresser. Mit 14 farbentafeln. Kartonniert Mk. 27.—, gebunden Mk. 30.—

Bd. II. Kerbtierfresser. Mit 10 farbentafeln. Kartonniert Mk. 33.—, gebunden Mk. 36.—

Bd. III. Papageien. Mit 10 farbentafeln. Kartonniert Mk. 30.—, gebunden Mk. 33.—

Bd. IV. Lehrbuch der Stubenvogelpflege. Mit 1 einfachen und 1 doppelseitigen farbentafel. Kartonniert Mk. 25.50, gebunden Mk. 28.50.

Jeder Band ist einzeln käuflich!

## P. P.

Alle Post-Abonnenten wollen bei der Post nur

### „mit Nachlieferung“

bestellen! — Ohne diesen ausdrücklichen Vermerk liefert die Post nur vom Tage der Bestellung ab. Die inzwischen erschienenen Nummern des Vierteljahres würden also dem Besteller dann nicht zugehen.

Also, bitte, „mit Nachlieferung“!

**Creutz'sche Verlagsbuchhandlung in Magdeburg.**

## 50 Mäusevögel

Stück 15 M., 2 Stück 28 M.

## Chinesische Nachtigallen

Männchen Stk. 4,50 M., 3 Stk. 12 M.  
6 Stk. 21 M., Weibchen Stk. 1,50 M.,  
6 Stk. 6 M., 10 Stk. 8 M.  
Kojakafadus Stk. 5,50 M., 3 Stk. 15 M.  
Pennauffittiche Paar 27 M.  
Kosellafittiche " 20 M.  
Nymphenfittiche " 8 M.  
Wellenfittiche 5 Paar 17,50 M. " 4 M.  
" ausgefärbte Ia 5 Paar 22 M. " 5 M.  
" gelbe, schön 5 Paar 24 M. " 5,50 M.  
Zwergpapageien 5 Paar 5 M. " 1,50 M.  
Weiße Reisfinken 5 Paar 20 M. " 4,50 M.  
Afrikanische Prachtfinken " 2 M.  
5 Paar sortiert 7,50, 10 Paar 13 M.  
Dominikanerwitwen, etwas in Farbe,  
Paar 3 M. Große Textorweber, in  
Pracht, Paar 4 M. Stieglitze 2 M.  
Rothänflinge, Zeisige, Kreuzschnäbel  
1,80 M., Buchfinken, 1,50 M., 6 Stk.  
6 M. Dompfaffen 3 M. Perlstaare 2 M.  
Schwarzdroffeln 3 M.

Lebende Ankunft garantiert. Nach-  
nahme. Bei größerer Abnahme bedeutend  
billiger. Händlerliste gratis. [1958]

**Gustav Müller**, Vogelgroß-  
handlung,  
Hamburg, Repsolstr. 89.

**Blaue Bischöfe**, Mch., ausgefärbt  
à M 10, P. M 16, **Goldkehl-Gabia**,  
à M 15, **Papageifinken**, à M 20,  
**Purpur-Tangaren**, Männchen, à M 12,  
P. M 18, **Gelbschulter-Tropial** (sehr  
klein) à M 15, **Garten-Tropial**, à M 20,  
**Schwarzkopf-Tropial**, à M 20,  
**Schwarzbrust-Tropial**, à M 15, **Ta-  
maika-Tropial**, in vollem Gesang,  
à M 15, **Braunkopfsamern**, à M 3,50,  
**Safranfinken**, P. M 5, **weißkehlige  
Pfaffchen**, Mch., jung, à M 5, **Binsen-  
Arlide**, P. M 15, **Pfirsichschwanz-  
Amandinen**, P. M 15, **große Kubafin-  
ken**, P. M 16, Mch. à M 8, **Gras-  
oder Blumenau-Sittich**, **Goldstirn-  
Mönchs**, **Kaktus-Sittich**, P. M 7,  
**Wellenfittiche**, zuchtfähig, P. M 7,  
gelbe, bezgl., P. M 9.

## August Fockelmann,

Tierpark,

1950] Hamburg-Großborstel.

Offiziere in ferngesunden, tabellosen  
Exemplaren unter Garantie für gesunde An-  
kunft, soweit Vorrat: 2 **Nachtigallen**,  
bereits leise singend à 15 M., 1 fleißiger,  
tourreicher **Durchzugsprosser**, 1910,  
25 M., 1 **Sperbergrasmücke**, 1910,  
jetzt sing, 10 M., 1 **do.**, Schwanz best,  
1911, 6 M., 1 **Schwarzplättchen**, 1910,  
6 M., 1 **do.**, vorzüglicher Überschlager, 1910,  
8 M., 1 **Saunpieper** 3,50 M., 1 vorzügl.  
**Tingdroffel**, 1910, jetzt halblaut sin.,  
10 M., 1 **Gartengrasmücke** 4 M.,  
1 **Reichrohrsänger** 3,50 M., **Garten-  
rotschwänzchen** 2,50 M., Paar 4 M.,  
**Dorngrasmücken** 2 M., **Zaungras-  
mücken** 2,50 M., **Rothkehlchen** 2 M., flott  
singende **Kanarienhähne** à 5 u. 6 M.,  
zuchtfähige Weibch. à 1 M.; in ca. 14 Tagen  
lieferbar: **Stare** à 2 M., rotbr. **Hänflinge**  
1,75 M., **Stieglitze** 2,50 M., Weibchen  
1,25 M., **Dompfaffen** 3 M., 4 ar 4,50 M.,  
**Zeisige** 1,50 M. [1960]

## Friedr. Rosenthal

Bernburg i. Anh.

**Verkaufe im Auftrage:** 3 **Weißnaden-**  
**frantische**, *Grus leucauchen*, à 350 M.,  
1 **Prachtmakaf**, *Macacus speciosus* 160 M.,  
1,1 **Kupferfasan**, *Phas. scintillans* 65 M.,  
1,3 **Berkholofasjan**, 100 M., 2 **Murmel-  
tiere** à 20 M., 3 **Mänjebuffarde** à 8 M.,  
3 **Turmfalken** à 4 M., 1 **Schreiadler** 15 M.,  
**Blaustrich-Amazonen**, 1a **Sprachvögel**,  
à 24 M., 100 **Dorkasgallengehörne** à  
1,50 M., 5 **Mähnenjagshörne** à 5 M.,  
12 **Uddar-Antilopenghörne** à 12 M., 1  
gr. **Rudugehörne** 30 M., **Vogelbälge** von  
Japan, sehr seltene Arten, à 1,50—60,00 M.  
M. Woltersdorff, Adlershof,  
Kaiser-Wilhelmstraße 5. [1961]

Gebe ab: 1,0 zahm. **Wildganser**, 1,0 **Brand-  
gans**, à 10 M., 1,0 **Goldfasan** 6 M., 1,0  
**Bayard Lad**: > Hausstaube 5 M., weiße **Yoko-  
hama**, à 4 u 5 M. Suche ev. in Tausch  
0,1 **Brandgans**, 1,1 **Amherstfasanen**, oder 1,1  
**Mandarinententen** (blutstremd). [1962]  
Momsen, Hensburg, Nikolai-Allee 60.

1 pr. **Schwarzpl.**, extra lauter Überschlager  
mit **Foblerenblausant**, 2 J. gef. 6 M., das  
Doppelte wert. 1 **Niebitzmännchen** gut ein-  
gewöhnt, 5 M., beides sehr gut im Gef. u.  
fernel. Garant. für alles. Off. u. A. G.  
an die Exped. d. „Bes. Welt“. [1963]

## Empfehle

in nur tabellosen und völlig eingewöhnten  
Exemplaren:  
**Schamadrossel prima** 35,00 M.  
**Blanddroffel prima** 25,00 M.  
**Steinvötel hochfein** 18,00 M.  
**Singdroffel hochfein** 12,00 M.  
**Schwarzdroffel** 6,00 M.  
**Sprosser verschiedener Herkunft**  
12,00—20,00 M.  
**Nachtigallen verschiedener Herkunft**  
8,00—12,00 M.  
**Orpheusgrasmücke** 12,00 M.  
**Sperbergrasmücke** 8,00 M.  
**Gartengrasmücke** 6,00 M.  
**Dorngrasmücke** 4,00 M.  
**Müllergrasmücke** 3,00 M.  
**Stepr. Schwarzplatten** 4,00—6,00 M.  
**Stepr. Gelbspötter** 8,00 M.  
**Gartenrotschwanz** 2,50 M.  
**Braunelle** 2,50 M.  
**Laubfänger** 2,50 M.  
**Gothhähnen** 3,00 M.  
**Zaunfönige** 3,00 M.  
**Feld- und Seidelerche** 3,00 M.  
**Buchfinken** 1,50 M.  
**Berg- und Grünfinken** 1,00 M.  
**Goldsamern** 1,00 M.  
**Erlenzeisig** 2,00 M.  
**Rothänfling** 2,00 M.  
**große Stieglitze** 2,50 M.  
**Girlixe** 2,50 M.

F. Müller, Berlin SW. 61

Blücherstraße 21. [1964]

**Verf. Wiener Waldvögel unt. Garantie!**

**Nachtigall** 3 M.  
**Rothkehlchen**, laut singend 3 M.  
**Gartenrotschwanz** 2 M.  
**Schwarzplättl** 2—3 M.  
**Orpheusgrasmücke** 3 M.

Sowie alle Gattungen Kernvögel. Gut  
eingewöhnt, tabellos im Gefieder. [1965]

**Pichler**, Wien VI,  
Gumpendorfer Str. 81.

**Verkaufte**  
gegen ein prima Zuchtpaar **gelber Wellen-  
fittiche**: 1,1 **Orangeweber**, in Pracht, 1,1  
**Blutschnabelweber**, in Pracht, 1,1 **Ruß-  
weber**, in Pracht. [1966]

Gutsverwalter **Hugo O. Haluschka**,  
Mantow, Post: Wola Michowa, Galizien.

Bei uns erschien:

## Dr. Karl Ruy's Vogelzuchtbuch.

Ein Handbuch für Züchter von  
Stubenvögeln

von  
Karl Neunzig.

Dritte, gänzlich neubearbeitete und ver-  
mehrte Auflage.

Mit 210 Bildern im Text und 4 Tafeln  
in Farbendruck.

Preis: geb. Mk. 4.—, elegant geb. Mk. 5.—.

**Creutz'sche Verlagsbuchhand-  
lung in Magdeburg.**

**Ausfandhalber verkaufe ich:**

1 prima **Wolga-Sprosser**, mit wirklich wundervollen Tönen, für 25 *M.* 1 prima **Nachtigall** für 18 *M.* 1 prima **Gelb-spötter** für 8 *M.* 1 **Schwarzkopf** für 8 *M.* 1 **Gartengrasmücke** für 6 *M.* Sämtliche Tiere sind erstklassige Sänger und garantiere für Angabe. [1967]

Frau A. Hackspiel, W.-Gladbach, Ferdinandstraße 17.

NB. Sämtliche Tiere sind zwei Jahre gelähnt. D. D.

An wen kann ich mich **vertrauensvoll** wenden zur Erlangung einer **wirklich guten Heidelerche?** [1968]

Lehrer Haude, Waldenburg in Schlesien.

**Kenner:** 1 **Steinrötcl**, 1a Sän-ger, ger. seltener Herkunft, Früh-jährswildfang 1911, tabellos, für 20 *M.* abzugeben. [1969]

R. Lomnický, Prag VII, u. Etubáňky 241.

**Porzellan-Grünspecht**, prachtvoll sitzend, gebe ab zu 3,50 *M.* franko [1970]

Hugo Patzer, Böckel, Gütigweg 2.

**Cyroler Mönch** (10), wickl. wertv. erntl. 1a Sän-ger, 3 4fachen Übertrag, jetzt naermüdtlich im Gefang, aalglatt (Frachteremplar), 20 *M.* franko. Volle Garantie. [1971]

J. Decker, Bremen, Wallstr. 3a.

Verkaufe 1 Zuchtpaar gelbe Wellensittiche mit Käfig und Kästchen, 10 *M.* Nehme auch Kanarien od. and. Eg. i. Tausch Off. u. B. 10 a. d. Exp. d. „Gef. Welt“. [1972]

Zu s. u. 1,0 südaf. Schwarzk. Weber (selten), 3,0 Orangewerber, alle 1a Stand (Fracht) gegen Napoleon, Bana, Vida o. a. ff. 3. [1973]

Herlöv, Südende-Berlin Steglitzerstr. 29.

Verk. od. vert.: Steinrötcl, Schwarzpall.-u. Schindl. Käfige geg. Schindler-Käfig, Nr. 93. Schama, rot. Kardinal o. Wehlwürmer. [1974]

G. Galle, Forst, L., Spremberger Str. 44

Gebe ab, 2 selbstgezüchtete Dompfaffen, Weh., 1911 u. ein 2 Jahr gefä. Schwarz-drossel, d. zu laut, bitte um Angebots [1975]

H. Bringe, Seestemünde, Leherchauff. 9811.

**2 tadellose Rotkehlchen**, im Tausch geg. ♂♀ große Stimpel u. and. Vögel abzug. [1976]

P. Bernhardt, Leipzig-R., Niebeckstr. 1.

1,0 Stieglitz, 0,1 Kanar. u. 2 diesj. Mischlinge, zusammen 10 *M.* [1977]

F. Brummund, Wilmersdorf b. Berlin, Schrammstraße 10 I.

**1909.** Rheinisch. Nachtigall, prachtv. bef. j. leise sing., 12 *M.* m. Verp. Garant. Mücka. Spezialw. über Schama 1,50 *M.* [1978]

H. Schürheck, Reustadt a. Saardt.

**Gesucht**

Ein Weh. Aurora, ein do. Mastengf. [1979]

Ad. Arter, Zürich V, Klossbachstr. 25.

**Suche**

Schindlerschen Nachtigallenkäfig. Witteborn, Eisenach, Wilh. Ernststr. 33

Gebe ab, weg. Aufgabe, nur bei Abholung: Drosseln: Schama 15, Blau 7,50 Steinrötcl, 7,50 *M.* Grau 3 *M.* Perlstar 1,50, Expt.-Behälter gratis. Nestfl. Wdr. erb. [1981]

Fischer, Zehlendorf Wa., postlagernd.

**Abzugeben**

- 1,1 kleine Kubafinken 33,00 *M.*
  - 1,1 Binsenastride 13,00 *M.*
  - 1,1 Aurorastride 11,00 *M.*
  - 1,1 Mofambikzeißige 6,00 *M.*
  - 3,3 Zebrafinken zu 5,50 *M.*
  - 1,0 Stieglitz × Kanarien 7,0 *M.*
  - 0,1 Stieglitz × Kanarien 2,00 *M.*
- Bei Abnahme von 2 Paaren 5 %/o, bei 3 Paaren und mehr 10 % Rabatt. Alles vollständig gesunde Vögel. [1982]
- v. Klitzing, Köln, Hohenstaufenring 3.

Verkaufe fingerzahm. Pabua-Sittich, selten ber. „Surra“ üb., f. 18 *M.* m. Vog-  
Patentkäf. m. abnehmb. Ständer, f. 25 *M.*  
inkl. Verpäckg. in nur gute Hände [1983]

Ant. Hell, Passau, Bräugasse 1711.

Verkaufe od. vert. gegen Körnerfresser: 2,0 grüne Kanarien, à 3,50 *M.*, 0,3 Grünfinken, à 1,25 *M.*, 1,1 Blauschnabelwerber, 2,50 *M.* [1984]

K. Albrecht, Charlottenburg, Helmhojstr. 31.

**Verkaufe**

1 Urat-Sprosser 25 *M.*, 1 Schwarzkopf 10 *M.*, erstkl. Vögel. [1985]

D. Wach, Metz, Preitersstr. 7.

**Verkaufe oder tausche**

geg. Diamantfinken, Gouldsamandinen, Rusköpfchen und Kleine Kubafinken folg. tabellos, gef. Vögel: 1,1 Edelrollerkanarien 12 *M.*, 1,0 Landskanarie 6 *M.*, 2 vorzügl. Dompfaffenzucht., à 8 *M.* ihre Jungen, meist ausgef. Wehn. à 4 *M.* Weh. à 2 *M.*, 2 P. jap. Mövchen (zucht), à P. 3,80 *M.*, 1 gelbedkt. Reiskink, ohne Geschlechtsgarantie, 1,80 *M.*, 4,5 Zeißige, à P. 2 *M.* Für das Angegeb. übernehme ich jed. Gar. Angeb. erb. an [1985]

A. Paulin, Birkendorf bei Podnart, Krain, Österreich.

**Schwarzplatten u. Gartengrasmücken**, à 3 *M.*, **Rotkehlchen** 1,25 *M.*, Körnerfr. ja. Mitte St. Gar. f. Wehn. u. gef. Nf. [1985]

B. Wieser, Steyr, Bergabengasse 57, 1987] Ober-Österreich.

1,8 jg. diesj. **Singsittiche**, selten schön, à 15 *M.* veräußl. Tausche einige zur Blut-auffrischung um; auch gegen **Vielfarben-** od andere austr. **Sittiche**. Sende nicht zuerst. Offerten erbeten [1988]

Postsekretär Mohr, Stralsund.

**Kaufe einen Stieglitz-Hänfling** oder **2 Zeißigbahn**, welche in diesem Jahre unter Garantie mit Erfolg in der Vastard-zucht verwendet worden sind. Geil. Off. u. L. 150 a. d. Exped. d. „Gef. Welt.“ [1989]

1,0 Schwarzplättch., noch i. Gef., Frühwildf. 1910 (5 *M.*). 1,0 Stieglitz, Herbstwildf. 10. 2 *M.* Tausche auch auf ältere Jahrg. der „Gef. Welt“ von 1901 an. [1990]

Josef Willms, Maler, Forst bei Nachen, Trier-Straße 76.

**Gebe ab**

1 hochpr. Grauedelfänger 10 *M.*, 1 russ. Hänfling 5 *M.*, 1 Mofambikzeißig 6 *M.* Nur erstklassige Sänger, jetzt singend. Volle Garantie. [1991]

J. Decker, Bremen, Wallstr. 3a.

1,0 Nymphenstittich, sehr schön, um 3 *M.* zu verk., ev. auch Tausch geg. Passend. Kaufe Zuchtpaare v. Rosen- u. Pfauenkopfsittichen. [1992]

E. v. Hoscsek, Wawrowitz, Stier-Schlesien.

**Steinrötcl**

echte Dalmatiner, 15 *M.*, Schwarz, 5 *M.* u. 10 *M.*; Orpheusgrasmücke 10 *M.*; Stieglitz, Zeißig, à 2 *M.* Alles garant. Männchen, gut eingewöhnte **Hafelmäuse**, Paar 3 *M.*, versendet unt. Gar. [1993]

**G. Findeis, Wien I,** Wollzeile 25.

**Sperlingseulen**

sucht 2-3 sichere Männchen zu kaufen und hat ein gut eingewöhntes Weibchen abzugeben. [1994]

Zollikoser, Präg., St. Gallen (Schweiz).

NB. Kaufe auch leb. Sprachte div. Art.

**Verkaufe** 1 la Nachtigall 1910, Wildf., 15 *M.*, 2 Grasmücken 4 *M.* und 10 *M.* Offerten erbitte unter S. F. 10 an die Expedition der „Gef. Welt.“ [1995]

**Garant. Zucht.** Epikschwänzchen, am liebsten gelbschn. und 0,1 Zafarini-fünf sucht [1996]

Apotheker Jaeger, Darmstadt.

**1911er Nymphenkakadus und Wellensittiche** gebe ab [1997]

Lehrer J. Stöb, Löknitz i. G.

**Suche** Nachtigallen, Sprosser Ja. [1998]

Meisch, Streifenhausen, S.-M.

**Alle Insektenfresser**

atmen erleichtert auf, endlich einmal ein Futter zu bekommen, das ihnen nicht nur vorzüglich mundet, sondern auch keine derartigen Stoffe enthält, die ihren Organismus langsam vergiften und allmähliches Siechtum herbeiführen. 1 Kilo 3 *M.*, 5 Kilo 15 *M.* franko. [1999]

**Th. Moos,** Almannsdorf b. Konstanz.

Raumanns Naturgeschichte der Vögel, vollst. Werk, 3. Teil geb., in Originaleinbd., 5 Bände, broschiert (ganz neu), verkauft für den Spottpreis von 80 *M.*

**Retrodukte Ameisenpuppen**, diesjährige, schneeweiß, das beste was es gibt, à Lit. 80 *M.*, bei Mehrabnahme 70 *M.* Versende gegen Nachnahme. [2000]

Moritz Zeise, Gera.

**Brehms Tierleben**, Volksausgabe, 3 Bände in Lex.-Format, zus. 18 *M.*, sowie Wellensittiche und verschiedene Prachtfinken gibt veränderungshalber billigt ab [2001]

Fenk, Erfurt, Krämpferstr.

**Probenummern**

der „Gefiederten Welt“ zum Verteilen an Liebhaber, stellen wir nach wie vor, mit bestem Dank für jedwedes dieser Zeitschrift entgegengebrachte Interesse, kostenlos und portofrei zur Verfügung.

**Creutzsche Verlagsbuchhandlung,** Magdeburg.



# Beilage zur „Gesiederten Welt“.

Heft 41.

Magdeburg, den 12. Oktober 1911.

XL. Jahrg.

## Zur gefälligen Beachtung!

Wir gestatten uns hiermit darauf aufmerksam zu machen, daß in der Zeit vom 2. Oktober bis 29. Februar der An- und Verkauf, wie das Teilbieten von in Europa einheimischen Vögeln — mit Ausnahme der Meisen, Kleiber und Baumläufer — wieder zulässig ist. Wir können also in dieser Zeit derartige Inserate in der „Gesiederten Welt“ wieder zum Abdruck bringen!

Crenk'sche Verlagsbuchhandlung in Magdeburg.

## Diese Zeitschrift

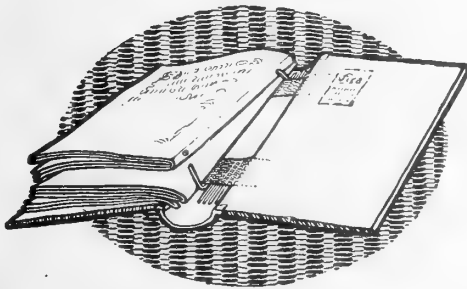

D.R.P. 220353.

**Kann man selbst mit Hefstadelmappe „Fixa“ völlig buchmässig einheften**

**Ersparnis des Buchbindens**  
**Kein Warten mit dem Einbinden bis ein Jahrgang beisammen ist**  
**Zu beziehen durch den Verlag oder in den Buchhandlungen**

Preis: 1 Mk., direkte Zusendung vom Verlage erfolgt gegen Einzahlung von 1,40 Mk. (Ausland 1,70 Mk.).

Crenk'sche Verlagsbuchhandlung in Magdeburg.

**W**egen Ausgabe verkaufe sehr billig: 34 Stk. tabell. Kanarienvogel, Mohn- und Weibch., nur zusammen, 8 Zinkkästen zur Mehlmurmzucht, fow. einige Str. Mehlwürmer. Anfragen an [2041] Richard Hummel, Cöthen in Anhalt.

**Jg. Nymphenstittiche**, 10 Wochen alt, eig. Zucht., à Stk. 3,50 M verkauft [2042] F. Abmann, Marienburg, W.-Pr., Lauben 15.

**W**egen Einschränkung mein Bestand, folg. ausgel. Sängern abzugeben: Nachtigall 15 M, Blauflechten 6 M, Schwarzkopff 6 M, Grasmücke 6 M, Rotkehlchen und Waldrottschwanz, à 3 M. Frühjahrswildf. 1910 u. 1911. Gut bef. Gar. [2043] K. Desch, Hanau, Bruchföbelerlandstr. 30.

2,0 Kampfläufer u. 1,0 Blechhuhn, im Werte von zusammen 15 M hat sofort käuflich abzugeben. [2044]

Verein Ornith., Bittau.

**Kalanderlerchen**, garant. Hähne, à St. 3,50 M, 3 St. 10 M. **Schwarzblatteln**, à 3,50 M, bei Mehrabn. billigt. **Stieglitze** für Händl. z. billigt. Tagespr. Tier-, Vogel-Export [2045] G. Malojer, Innsbruck, W.-Herzefiastr. 37.

1,1 Zucht. weiße Mövchen, 1,0 **Paradiesamandine**, 0,1 **Binsenast.**, 1,0 **wundersch. Amandine**, zu 35 M. [2046] H. Ziems, Stendal.

**Verk. aus fr. Vol. Nymphenstitt.**, gr. u. gß. Wellenstitt. Nur tab. Tiere. **P. Drebler**, cand. rer. nat., Langensalza, [2047] Bonitaciussstraße 5.

1 Zucht. **Rußköpfehen**, tabell., abgehärt. Tiere, für 27 M einschließlich Verpackung abzugeben. [2048] H. Pfeiffer, Darmstadt, Moserstr. 9.

**S**uche ein gesundes, junges **Rofellastittch-Männchen** zu kaufen. Offerten erbittet [2049] Paul Engel, Eilsit, Landwehrstraße 23.

**P**landrossel, sehr schöner Vogel, verkauft ob. tauscht gegen 1a Rotkehlchen, nur bei Abholung. [2050] Baumgarten, Behlendorf-Berlin, Potsdamerstr. 1.

**W**ellenstittiche, prachtvolle Zuchtpaare, à Paar 4,50 M. Gegen Garant. für gesunde Ankunft. [2051] Otto Nitsche, Ronneburg, S.-A.

**Abzugeben**  
1 **Nachtigall**, ausgezeichnete Sängern, 2 **Schwarzköpfe**, doppelte Überschlager, 2 **Grasmücken**. [2052] Theodor Weidemann, Hanau a. M., Schloßstraße 14.

**Zu kaufen gesucht:**  
1 **P. kaliforn. Zwergwachteln**, gef. u. in tabellosem Gefieder. [2053] Bruno Burchard, Riga, Rußland, Große Schloßstraße 17.

**Zeisigbasterde**, ♂ 5 M, ♀ 1,50 M. **Kanarien**, ♀♀ 1,20 M, gut füt. **Mehlwürmer**, 1a Ltr. 4 M, Ko. 7 M. **Jeitner**, Breslau, Weinstr. 12. [2054]

**Verk. 2,2 jap. Mövch.**, 1. Gener. v. ein. blutsfr. P. tabell. m. v. Weiß, 5 M, braunb. 4 M; 2,0 **Behraf.** zu 3,25 M, einz. 1,75 M. **Gerh. Schmitter**, Essen-Fulerum, [2055] Scheidstraße 92.

**Eichhörnchen**, selbst gezogen, s. zahm., mit prachtvollem Pelz, in gute Hände abzugeben. Preis 5 M. [2056] Korstajnsient Haas, Landstuhl, Pfalz, Markt.

**Verkaufe: 25 ordentliche Veröffentlichungen des Kosmos**, à 1 M für nur 50 s pro Band, ebenso Kosmos-Handweiser 1906—1910, pro Band 1,50 M. Alles noch fast wie neu. Offerten an A. J. 100 Biberach a. Nß, postl. [2057]

## Probenummern

der „Gesiederten Welt“ zum Verteilen an Liebhaber, stellen wir nach wie vor, mit bestem Dank für jedwedes dieser Zeitschrift entgegengebrachte Interesse kostenlos und portofrei zur Verfügung.

Crenk'sche Verlagsbuchhandlung, Magdeburg.

—+ Empfehlenswerte Bücher für Vogelliebhaber. —+

**Lehrbuch der Stubenvogelpflege,  
=Abrihtung und Zucht.**

Von Dr. Karl Ruß. Mit zwei Farbendrucktafeln (darunter eine Doppeltafel). Kart. Mk. 25.50; gebunden Mk. 28.—.

**Die Prachtsinken,**

ihre Naturgeschichte, Pflege und Zucht. Von Dr. Karl Ruß. Zweite, illustrierte Auflage. Mit einem Farbendruckbilde. Mk. 2.—; geb. Mk. 2.60.

**Webervögel und Widafinken,**

ihre Naturgeschichte, Pflege und Zucht. Von Dr. Karl Ruß. Geheftet Mk. 3.—.

**Der Wellensittich,**

seine Naturgeschichte, Pflege und Zucht. Von Dr. Karl Ruß. Fünfte, von Karl Neunzig gänzlich umgearbeitete u. vermehrte Auflage. Mit 1 Farbentafel u. 31 Textabbild. Geheftet Mk. 1.50; gebunden Mk. 2.40.

**Sprechende Papageien.**

Ein Hand- und Lehrbuch von Dr. Karl Ruß. Dritte verbesserte Auflage. Mit 2 Farbendruck- und 32 Schwarzdrucktafeln. Geheftet Mk. 4.50; gebunden Mk. 5.50.

**Der Graupapagei,**

seine Naturgeschichte, Pflege, Abrihtung und Züchtung. Von Dr. Karl Ruß. Zweite von Karl Neunzig bearbeitete Auflage. Mit einem bunten Aquarelldruck 16 Textabb. u. 1 Verbreitungskarte. Preis: Kart. Mk. 2.25, geb. Mk. 3.—.

**Der Graupapagei**

in der Freiheit und in der Gefangenschaft. Von Dr. Carl R. Hennicke. Mit 1 Buntbild. Geh. Mk. 1.60; geb. Mk. 2.—

**Die Amazonen-Papageien,**

ihre Naturgeschichte, Pflege und Abrihtung. Von Dr. Karl Ruß. Mit einem bunten Aquarelldruck und 7 Tafeln in Schwarzdruck. Preis broch. Mk. 2.00; geb. Mk. 2.60.

**Behandlung und Heilung der Krankheiten  
von grauen und grünen Papageien.**

Von O. Majewski. Preis: Geheftet Mk. 1.—.

**Allerlei Sprechendes gefiedertes Volk.**

(Raben- und Krähenvögel, Starvögel etc.) Ein Hand- und Lehrbuch von Dr. Karl Ruß. Mit 5 Vollbildern in Schwarzdruck. Geheftet Mk. 3.—; gebunden Mk. 4.—.

**Die Farben- und Gestalts-Kanarienvogel**

nebst Beschreibung aller verschiedenen Kanarienvogelrassen, deren Entstehung, Form- und Farbenveränderung, Bastardzucht und Farbenfütterung von C. E. W. Noorduijn-Groningen. Mit 22 stichhaltigen Rassenabbildungen. Preis: Geheftet Mk. 2.—; gebunden Mk. 2.60.

**Die Hauptregeln der Sprosserpflege.**

Scherzreime von Oskar M. Kisch. Mit 2 Abbildungen. Preis einschließlich Porto Mk. 0.55.

**Der Dompfaff,**

seine Naturgeschichte, Pflege, Abrihtung u. Zucht. Auf Grund 54 jähr. Erfahrung von F. Schlag. 6 und 7 Auflage. Mit 1 Ton- und 1 Schwarzdrucktafel. Geheftet Mk. 1.—.

**Die deutschen Sumpf- und Strandvögel,**

ihre Naturgeschichte v. Dr. Curt Floerické. Mit 44 Abbildg. auf 15 Tafeln in Schwarzdruck. Geh. Mk. 4.50; geb. Mk. 5.50.

**Die deutschen Schwimm- u. Wasservögel,**

ihre Naturgesch. v. Dr. Curt Floerické. Mit ca. 45 Abbildg. auf 15 Tafeln in Schwarzdruck. Geh. Mk. 4.50; geb. Mk. 5.50.

**Die Vogeleier Mitteleuropas.**

Von Fürstegott Graefner. Eine Naturgeschichte fast sämtlicher Vögel Europas mit besonderer Berücksichtigung ihrer Fortpflanzung. Dritte sehr vermehrte und gänzlich umgearbeitete Auflage des früher erschienenen Werkes: Die Eier der Vögel Deutschlands von Naumann und Buhle. Mit 441 Abbildungen in natürlicher Größe auf 24 kolorierten Kupfertafeln. Preis eleg. geb. Mk. 27.—.

**Vogelschutz durch Anpflanzungen.**

Unter Benützung der Arbeit von Dr. Dieck: „Vogelschutz-Gehölze und ihre Verwendung“. Von Dr. Carl R. Hennicke. Preis 1 Exemplar Mk. —.20, 10 Expl. Mk. 1.50, 25 Expl. Mk. 2.50, 50 Expl. Mk. 3.50, 100 Expl. Mk. 5.—.

**Das Huhn als Nutzgeflügel**

für die Haus- u. Landwirtschaft. Von Dr. Karl Ruß. Zweite verb. Aufl. mit 32 Abbildg. Geh. Mk. 2.—; geb. Mk. 2.50.

**Die künstliche Geflügelzucht.**

Praktisches Lehrbuch zum rationellen Betriebe der Hühner- und Schlachtkükenzucht mit Brütapparaten. Von Max Schwarzerlose. Mit 19 Abbildungen. Geheftet Mk. 2.—.

**Der Präparator und Konservator.**

Eine prakt. Anleitung z. Erlernen d. Ausstopfens, Konservierens u. Skelettierens v. Vögeln u. Säugetieren. Für Naturfreunde herausgeg. v. Robert Voegler. 3. verb. u. erw. Aufl. Mit 38 Abbildg. im Text. Preis Mk. 2.00; geb. Mk. 2.50.

**Die mitteleuropäischen Vögel.**

Von Dr. E. Bade. Bd. I. Singvögel. Mit 1 Farbentafel, 4 Schwarzdrucktafeln, 31 Tafeln in Photographiedruck, fast auschl. nach Aufnahmen lebender Vögel u. 144 Textabb. von Nestern, Eiern u. Vogelteilen. Geheftet: statt 6 Mk. = 2 Mk., gebunden: statt 7 Mk. = 3 Mk.

**50 der besten Tafeln**

aus Naumanns Naturgeschichte der Vögel Mitteleuropas. Preis in Mappe einschließlich Porto Mk. 5.50.

**Unsere Schnepfen.**

Die drei europäischen Sumpfschnepfen oder Bekassinen und die Waldschnepfe in Wort und Bild. Von J. Rohwedder, Husum. Preis: Kart. statt Mk. 5.—, nur Mk. 3.— einschl. Porto.

**Ornis caucasica**

**Die Vogelwelt des Kaukasus**

von Dr. Gustav Radde. Mit 26 Farbentafeln u. 1 Karte. Statt Mk. 60.— nur Mk. 15.—; gebd. Mk. 19.—.

**Journal für Ornithologie.**

Ein Zentralorgan für die gesamte Ornithologie. In Verbindung mit J. W. Baedeker, E. Brehm, J. fr. Naumann, E. Reichenbach u. a. herausg. v. J. Cabanis. Jahrg. 1—17 zus. anstatt für Mk. 210 für Mk. 50.—. Einz. Jahrg. Mk. 4.00.

**Dr. Karl Ruß' Vogelzuchtbuch.**

Von Karl Neunzig. 3. Aufl. Mit 210 Bildern im Text und 4 Farbentafeln. 4 Mk., geb. 5 Mk.

**Die fremdländischen Stubenvögel.**

ihre Naturgeschichte, Pflege und Zucht. Von Dr. Karl Ruß. Bd. I. Körnerfresser. Mit 14 Farbentafeln. Kartonniert Mk. 27.—, gebunden Mk. 30.—.

Bd. II. Kerbtierfresser. Mit 10 Farbentafeln. Kartonniert Mk. 33.—, gebunden Mk. 36.—.

Bd. III. Papageien. Mit 10 Farbentafeln. Kartonniert Mk. 30.—, gebunden Mk. 33.—.

Bd. IV. Lehrbuch der Stubenvogelpflege. Mit 1 einfachen und 1 doppelseitigen Farbentafel. Kartonniert Mk. 25.50, gebunden Mk. 28.50.

Jeder Band ist einzeln käuflich

## Offiziere in tadellos. Exemplaren:

- Steinrötel, ff. Frühjahrst. 1910, 25 M.
  - Singdrosseln 6—10 M.
  - Wein- u. Wacholderdrosseln 5 M.
  - Nachtigallen, anf. schlagend, 6—10 M.
  - Orpheusgrasmücken 5 8 M.
  - Müllergrasmücken 3 M.
  - Schwarzplättchen 4—8 M.
  - Kotkehlchen 1—2 M.
  - Hedenbrannellen 2 M.
  - Paukkönige u. Goldhähnchen 3 M.
  - Rotrückige Würger 3 M.
  - Alpenlerche [2095] 5 M.
  - Feldlerche 2 M.
  - Sporenammer, Paar 10 M.
  - Goldammer, Paar 2 M.
  - Stieglitze, Paar 3,50 M.
  - Rothänflinge, Paar 3 M.
  - Erlen- u. Birkenzeisige, Paar 2,50 M.
  - Buch-, Grün- u. Bergfinken, St. 1 M.
- W. Hiltmann, Berlin S 14, Dresdener Straße 24.

## Amerikan. Spottdrossel,

herrliche Sänger, à 20 M, Kanarienvogel-  
fittiche, fingerzahn, Paar 25 M, rot und  
gelbgefleckte Königsamazonen, à 36 M,  
sprechende Gelbnacken, à 40 M, Mama-  
settsittchen, P. 20 M, blaue und rote  
Arara, Spielaffen, à 18 bis 20 M.  
Anfragen nur gegen Doppelfarte. Garantie  
lebende Ankunft. [2101]  
Rob. Eller, Hamburg St. P., Gerichts. 4.

Stieglitze, à 2 M, Hänflinge, à 1,50 M,  
Buchfinken, à 1,25 M, versendet unt.  
jeder Garantie. [102]

## Köttlitz, Königsberg i. Pr., Köttlitzstraße 11.

Singdrossel (Grandrossel),  
in prächtigem Gefieder. mit schönen Rufem,  
2 Jahre in meinem Besitz, verkaufe für  
12 M. [2103]  
D. Waschinski, Bieienthal b. Berlin.

## Schamadrosseln

25 M, 20 M verkauft [2104]  
Jahn, Jena, Spisw. W. 21.  
Vertausche wertvolle Bücher sowie Brutmaschine  
gegen Kanarienhähne u. and. Singvögel.  
Christ. Röseler, Ofmwehr bei Freitagshelm  
(Vojen). [2105]

## Heurige Schwarzplättchen,

vorz. Egr., 6 M, do. Gartengrasmücken  
4 M. Lebende Ankunft garantiert Nachn.  
2106] R. Wonka, Horitz, Böhmen.

## Wegen Aufgabe der Liebhaberei gebe ab:

Fingerzähnen **Yavua-Sittich**, sehr ge-  
lehrig, für 15 M, 1 Boß. **Pat.-Käfig**,  
mit abn. Ständer, für 5 M, 1 prakt. verz.  
**Bledrohkräftig** 47x45x28 cm, mit  
Nestern, für 6 M, 1 Paete **Mehlwürmer**  
1 M. Alles inkl. Verpack. [2107]  
Ant. Hell, Passau, Bräugasse 17.

Dompfaffen 3,50 M, gr. Gebirgsstelzen,  
à 3,50 M, Hedenbrannellen, à 2 M,  
Kotkehlchen, Frühjahrst. hochpr. Wipfeliger.  
1. d. Tir. Bergen 4 M, Erlenzeisige 1 M,  
Singdrossel, Frühj. 10, 15 M. Lausche  
auch auf Sprosser oder ältere Jahrgänge  
„Ges. Welt“ [2108]  
Jos. Fauster, Sterzing, Tirol.

## Seltene Vögel.

Zuche zu kaufen selt. ausländ. Tauben,  
Hühner, Wachteln, Drosseln und  
Heherarten. Suche einige Blauraken  
(Mandelkrähe). [2109]  
W. C. Duyzend Pzn., Tierimport,  
Rotterdam, Holland.

Diamantfinken, per Paar 14 M,  
Friedensstäubchen, " " 8 M,  
Nymphenfittiche, imp. " " 9 M,  
Blaubirzliche Sperlingspapageien,  
per Paar 7 M.

## August Fockelmann, Tierpark, [2110] Hamburg-Großborstel.

## Sperlingseulen

sucht 2—3 sichere Männchen zu kaufen und  
hat ein gut eingewöhntes Weibchen ab-  
zugeben. [2111]  
Zollikofer, Präp., St. Gallen (Schweiz)  
NB. kaufe auch leb. Sprache div. Art.

## Zu Einbürgerungsversuchen

u. f. Außenvolieren gibt auch dies Jahr eine  
Anzahl der  
bekanntem **grünen, wetterharten**  
**Kanarienvogel** (Stamm v. Brosch)  
ab, ♂ 8—10 M,  
♀ 1,50—2 M, je nach Farbenreinheit. [2112]  
Kasernerie Wilhelmshof, Görlich i. Schl.

**Verkaufe** 0,1 Singfittiche für 12 M,  
suche „Ges. Welt“ 03, 04,  
06, 07. [2113]  
Max Schlusche, Jägerndorf, österr. Schl.

## Jg. Nymphenfittiche,

10 Wochen alt, eig. Zucht, à Stk. 3,50 M  
verkauft [2114]  
E. Abmann, Marienburg, W.-Pr., Lauben 15.

**Zeisigbasterde**, ♂ 5 M, ♀ 1,70 M.  
Kanarien, ♀♀ 1,20 M, gut fitt.  
Mehlwürmer, Ia Ltr. 4 M, Ko. 7 M.  
Jeitner, Breslau, Weinstr. 12. [2115]

**ff. Kanarienhähne** von 5 bis 15 M,  
1 Schwarzdrossel, 2 Buchf. verk. [2116]  
J. Höftgen, Präparator,  
Berlin W.-Schöneberg, Ebersstr. 64.

## Groß-Trappen (Otis tarda),

suche 10 Paar zu  
faufen. [2117]  
Albert Edward Jamrach, 180 St.  
George Street, East-London, England.

## 1911er rotrück. Würger,

interessier, gesunder, fingerzähmer, tadellos  
Vogel, 4 M. [2118]  
H. Schürheek, Reustadt a./Saardt.

1,0 Ebr. Karmingimpel 8,00 M,  
1,2 Stäcken 8,00 M,  
1,0 Schwarzdrossel 3,50 M,  
1,0 Waldroschwanz 2,50 M.  
Eduard Lobeck, Serne. [2119]

## Verkaufe 1 Nachtigall

für 15 M, 2 Jahr gefäsig, gesund, guter  
Sänger, garantiert lebende Antuast. Ver-  
packung frei. [2120]  
V. Altendorf, Bernburg, Kugelweg 7, Anhalt.

## Dompfaff-Almüchden,

welches ein Lieb durchsingt. [2121]  
Baronin Stenglin, Ostorf b. Schwerin i./M.,

**Verkaufe im Aufrage:** 2 zahme Groß-  
trappen, à 130 M, 6 große Stisse.  
à 6 M, 1 Wandervalk 18 M, 2 Nach-  
mäden, à 6 M, 3 Nüchse, ausgewachsen,  
à 18 M. Max Woltersdorf, Aldershof,  
2122] Kaiser-Wilhelm-Straße 5.

## 1,0 Bartgrasmücke

(Sylvia subalpina), — gesund und tadellos  
besiedert, für 21 M per Nachnahme ein-  
schließlich Verpackung zu verkaufen. [2123]  
Schiller, Schlachtensee bei Berlin,  
Heimstättenstraße 2.

Raubvögel (Eulen, Bussard usw.) 3. f. ges. [2124]  
K. Klinger, Köln-Ehrenfeld, Senefelderstr. 72.

**Verkaufe:** 25 ordentliche Veröffent-  
lichungen des Kosmos, à 1 M für  
nur 50 ¢ pro Band, ebenso Kosmos-Band-  
weiser 1906—1910, pro Band 1,50 M.  
Alles noch fast wie neu. Offerten an A.  
J. 100 Biberach a. Riß, postl. [2125]

## Abzugeben aus Voliere!

- 1 Goldstirn-Blattvogel, frisch aus der  
Hand 30,— M
  - 1 mexikan. Karmingimpel 8,— M
  - 2 Schneeweisse Reiskinken 9,— M
  - 2 graublau Reiskinken 3,— M
  - 2 Madagaskar-Weber, i. Pracht, 7,— M
  - 1,0 Kulsweber, in Pracht, 2,50 M
  - 1,0 Blutweber, in Pracht, 2,— M
  - 1,1 Safranfinken 6,— M
  - 1,1 Bandfinken 3,— M
  - 2 Dominikanerwitwen 3,— M
  - 1 Paradieswitwe 2,— M
  - 2 Muskatfinken 2,50 M
  - 1 2 farbige Nonne 1,50 M
  - 1 3 farbige Nonne 2,— M
  - 1,1 Atlasfinken, in Pracht, 3,— M
  - 1 Mantel-Kardinal 8,— M
  - 1 Dominikaner-Kardinal 7,— M
  - 1 Kardinal, mit roter Haube, 6,— M
- Direktor Lowry, Frankfurt a. M.,  
2096] Windmühlent. 3.

Zwecks Eröffnung einer Zoologischen  
Handlung erbitten wir Preislisten von  
**Kanarien, Ercoten Aquarien-  
und Terrarientieren, Kästgen,  
Futter- und Bedarfsartikeln** zur  
Zucht sub. H. L. poste restante  
Dorpat, Livland, Rußland. [2097]

## Kanarienhähne

von 8—20 M, je nach Gesangsleistung  
Junghähne v. 4 M an. Vogelbauer,  
sämtliche Utensilien zur Zucht u. Pflege.  
Literatur. Prima gereinigten Vogel-  
sand, à Zentner 2,50 M, sowie sämtliche  
Vogelfutter-Mischungen liefert preisw.  
u. reell. (Preisliste franco.) [2098]

## Otto Dorendorf,

Zoologische Handlung, Halle a. S. 30.

Zu verkaufen: Ein selten schöner **Rosen-  
kopfsittich** (Männchen), bereits im  
3. Jahre in meinem Besitz. Zu kaufen ge-  
sucht: **Singfittiche**, einzelne oder in Paaren,  
gesunde kräftige Vögel. [2099]

Dilger, Architekt, Pfullendorf, Baden.  
NB. Bei Anfrage: Retourmarke.  
Jg. Kerubeiser str. 3. kauf. ge. [2100]  
H. Kreyenberg, Münster i. W.

Zum Spottpreise bzw. 3. Hälfte d. Wertes  
 gebe weg. Plakmangel folg. garantiert  
 tadellos erhaltene La Sängler (jezt jung.  
 Exemplare) ab: [2126  
**1 Fejn. Schwarzplättchen** 6,— M.,  
**1 Grauedellänger** 3,50 M.,  
**1 Gebirgs-Gartengrasmäde** 1,— M.,  
**1 Mossambik-Zeifig** 2,50 M.  
 J. Decker, Bremen, Wallstr. 3a I.

Gesucht wird:  
 Labell. Gelbspötter, ebenfalls Sumpf-  
 rohrfänger. [2127  
 August Simons, Münster i. W.

Größer Doppelgelbkopf von Merito, 1/2 Jahr  
 hier, lernt sehr leicht sprechen, spricht bei  
 1, 2, 3. Hurrah, Gut. Morgen, Wasserflora  
 Mein Jung, sehr z., Pr. 35 M. [2128  
 W. Isaaks, Postfach, Sarburg (Elbe)

Tausche od. verk. 1,0 Stieglitz (1910)  
 3,50 M., 1,2 jp. Mövch., zus. 6 M., 0,2  
 Nan., à 2 M., 1,0 Dorngras 4,50 M.,  
 Der „Präparat. u. Konservat.“ 1 M. [2129  
 P. Wiese, Fürststraße (Spr.), Korfstr. 23.

**Seltene japanische Vogelbälge.**  
 Max Woltersdorff, Adlershof,  
 21307 Kaiser Wilhelmstr. 5.

In unserem Verlage erschien:

## Katechismus für Aquarientliebhaber.

**Fragen und Antworten**  
 über die Einrichtung, Besezung und  
 Pflege des Süßwasser-Aquariums,  
 sowie über Krankheiten und Züchtung  
 der Fische.

Von **Wilhelm Geyer.**

Mit 1 Farbentafel, 6 Tondrucktafeln  
 und 74 Abbildungen im Text.

Sechste, von seinem Sohn **Hans  
 Geyer** besorgte Auflage.

Gehftet 2,20 M., gebunden 2,80 M.

Zu beziehen durch jede Buch-  
 handlung oder gegen Einsendung des  
 Betrages direkt vom Verlage:

**Crenz'sche Verlagsbuchhandlg.**  
 in Magdeburg.

Zu der Zeit, als die erste Auflage ge-  
 schrieben wurde, hatte die Aquarientlieb-  
 haberei zwar schon eine recht beachtenswer-  
 te Höhe erreicht, inzwischen aber haben sich  
 die diesbezüglichen Kenntnisse dermaßen  
 erweitert und vertieft, daß von den fort-  
 geschritteneren Anhängern nur noch von  
 einer „Aquarientunde“ gesprochen wird.  
 In diesem Sinne ist auch die Neubearbei-  
 tung des Werkes erfolgt. Das in den  
 großen Nachwerken Nebengelegte würde bei  
 der Überfülle des gebotenen Stoffes den An-  
 fänger nur verwirren; ihm soll der vor-  
 liegende „Katechismus“ ein treuer Führer  
 sein. Ist er erst mit seinen Kenntnissen so-  
 weit gekommen, daß er über gewisse Fragen  
 weitergehende Belehrung wünscht, dann  
 greife er zu den umfangreicheren Werken  
 oder Spezialabhandlungen und studiere die  
 Nachpresse. Die vorliegende 6. Auflage  
 wurde mit ganz besonderer Sorgfalt aus-  
 gestattet, so daß sich das Büchlein in seinem  
 neuen, schmucken Gewande ganz besonders  
 auch zum Geschenk für die Freunde der  
 fallblütigen Tierwelt eignet.

„Aequintha“, Verein der Vogel-  
 freunde zu Berlin.

Vereinsführung am Donnerstag, d. 19. Okt.  
 1911, abends 8 1/2 Uhr im Vereinslokale,  
 Stralauer Straße 3. Tagesordnung:  
 1. Verlesung des Sitzungsberichtes vom 6.  
 10. cr. 2. Ornithologisches: Vortrag des  
 Herrn Krebs „Unsere Spechte“. 3. An-  
 meldung neuer Mitglieder. 4. Geschäftliches,  
 Allgemeines, Fragelosen. Gäste willkommen.  
 Der Vorstand.

## Neue empfehlenswerte Bücher für Aquarien- und Terrarientreunde.

### Praxis der Aquarientkunde.

Aus der Praxis für die Praxis von Dr. E. Bade.

2. Auflage.

Mit einer Farbendruck-, 9 Schwarzdrucktafeln und 186 Abbildungen im Text.  
 Preis: Elegant brosch. M. 3.60, geb. M. 4.60.

Ganz erstaunlich ist die Reichhaltigkeit dieses Werkes, das dem Praktiker  
 wie dem Laien in klarer Weise in knapper, aber doch ausreichender Form nicht nur  
 die bewährten Erfahrungen früherer Zeit, sondern auch die neuesten Erscheinungen  
 auf dem Gebiete der Aquarientliebhaberei vor Augen führt.

### Praxis der Terrarientkunde.

(Terrarium und Terra-Aquarium.)

Von Dr. E. Bade.

Mit 101 Textabbildungen, 18 schwarzen und 1 Farbendrucktafel.  
 Preis: M. 3.60, gebunden M. 4.60.

Das Buch ist die Frucht langjähriger Beobachtungen des Verfassers und nach  
 denselben Gesichtspunkten aufgebaut wie seine „Praxis der Aquarientkunde“. Das  
 reichliche Material der einschlägigen Zeitschriften, namentlich aber auch die in  
 den Berichten niedergelegten Erfahrungen vieler Vereine, die auf dem Gebiete der  
 Terrarientkunde sich rühmlichst hervorgetan haben, ist weitgehendst berücksichtigt.

### Das Seewasser-Aquarium

seine Einrichtung, seine Bewohner und seine Pflege.

Mit einem Anhang: Das Brackwasser-Aquarium.

Von Dr. E. Bade.

Mit einer Farbentafel, 15 einfarbigen Tafeln und 104 Textabbildungen.  
 Preis: Elegant brosch. M. 4.—, gebunden M. 5.—.

Außer den eigenen Erfahrungen des Verfassers, die derselbe an der Seeküste  
 Nord-Amerikas und an seinen eigenen Seewasserbecken gemacht, sind zahlreiche  
 größere und kleinere Mitteilungen, die im Laufe der Zeit in den Liebhaber-Zeitschriften  
 erschienen sind und aus der Feder tüchtiger Seewasser-Aquarien-Pfeger stammen,  
 in dem Ganzen mit verwoben worden. Die Illustrationen sind fast ausschließlich  
 nach Photographien lebender Tiere hergestellt.

Crenz'sche Verlagsbuchhandlung, Magdeburg.

In unserem Verlage erschien:

## Der Graupapagei,

seine Naturgeschichte, Pflege, Abrichtung und Züchtung

von Dr. Karl Rus.

Zweite, gänzlich neubearbeitete und vermehrte Auflage  
 von Karl Neunzig.

Mit einer Farbentafel, 16 Abbildungen im Text und einer Verbreitungskarte.  
 Preis: Kart. in farb. Umschlag Mk. 2.25, gebunden Mk. 3.—.

Diese neue, von der Hand des Herausgebers der „Gesiederten Welt“  
 veranstaltete Auflage ist wesentlich verändert und verbessert. Sie ist sozu-  
 sagen ein neues Buch geworden. Das ist auch äußerlich bekundet durch  
 einen reizvollen farbigen Umschlag und einen prächtigen Farbendruck nach  
 einem Aquarell Neunzigs vor dem Text.

Zu beziehen durch jede Buchhandlung oder gegen Einsendung des Be-  
 trages direkt vom Verlage:

Crenz'sche Verlagsbuchhandlung, Magdeburg.

In unserem Verlage erschien:

## Die gesiederten Sängerkönige des europäischen Festlandes.

Von Mathias Rausch, Wien.

Zweite, textlich unveränderte Auflage.

Mit 3 Farbendrucktafeln und 16 Textabbildungen.

Gehftet 2 Mk., gebunden 2,60 Mk.

Crenz'sche Verlagsbuchhandlung in Magdeburg.

**Pernecker** 2 *M*, **Hänfling**, rot, 1,50, 3 Stück 3,00, Paar 2,00 *M*, do. grau 1,00, Paar 1,50 *M*, do. grün, 1,00, Paar 1,25 *M*, **Gudfink** 1,00, bei 6 Stück 75 *M*, do. mit Nachschlag „Düstermitt“ 50 *M*, **Zohrammer** 1,00, Paar 1,50 *M*, **Goldammer** und **Bergfink** 0,75, Paar 1,00 *M*, **Braunellen** 1,00, Paar 1,50 *M*, **Singlerchen** 1,50 *M*, **Amsel** 3,00 *M*, **Tippe** 3,50 *M*, **Weindrossel** 3,00 *M*, **Leisig** 1,50 *M*, **Kreuzschnabel** 1,50 *M*, **Achtauben**, Paar 2,75 *M*, **Wellensittiche**, Paar 5,00 *M*, **Kanarienhähne**, eifige Sänger, 5,00 *M*, **Finkenfutter**, 0 *W* 3,00 *M*, **Drosselfutter**, 10 *W* 4,50 *M*, **Finkenkäfig**, klein, 1,60 *M*, do. groß, 75 *M*. Sämtliche Vögel sind ff. im Gefang. estens eingewöhnt und gepflegt. [2162] **J. Weber, Marxloh am Rhein.**

**Verkaufe**  
wegen Aufgabe der Kanarienhähnerlei alle neine Kanarien (St. Seiff.) weit unter dem Selbstkostenpreis.  
**Hahn** für 15 *M*,  
**Hahn** für 12 *M*,  
**Hahn** für 8 *M*,  
**Hahn** für 5 *M*,  
**Zuchtweibchen** (1910. Brut), à 1,00 *M*,  
**Weibchen** (1911. Brut), à 0,75 *M*.  
Garantie für Gesundheit, Geschlecht und guten Gesang. Sende per Nachnahme. Licht Tage zur Probe. Tausche auch, aber nur gegen Zuchtpaare besserer Prachtfinken und ausgefärbte **33 Nabsfink**, **Indigofink** und **blauer Bischof**. [2163] **L. Mamlok, Krotoschin, Zdunyerstr. 55 I.**

**Gebe nur zusammen ab:**  
15 Stück tadelloser, fest akklimatisierte Exoten, 3 japanische Mōvchen, darunter 1 Zuchtpaar, 1 Zuchtpaar Schmetterlingsfinken, 1 schwefelgelber Wellensittich, 3 Goldbrüstchen, in voller Pracht, 3 Tigerfinken in voller Pracht usw. Fester Preis 25 Mark inklusive Verpackung ab hier. [2164] **Otto Kramer, Halle a. S.**

Verk. weg. Einschränkung der Liebhaberei:  
1 Kralpsprosser, mit reinen Touren, 18 *M*, 1 Schwarzpl. 6 *M*, 1 Gartengrasmäcke 6 *M*, 1 Rotkehlchen (laut. Sgr.) 3 *M*, 1 Wiesenschnäher 5 *M*, 1a rote Würger, erstfl. Imitator, 6 *M*, 1 Stieglitz 3 *M*, 1a Hänfling 2 *M*. Zu sämtl. Vögeln sind Käfige nach Schindler Art gebaut im Pr. zu 5 *M* abzugeben. [2165] **M. Damsch, Berlin NO, Christburgerstr. 9.**

Stieglitz, à St. 2 *M*, bei 3 St. à 1,50,  
Hänflinge, à " 2 *M*, " 3 " à 1,70,  
rote Dompfaff, à " 2,50 *M*, " 3 " à 2,00,  
Blau, à " 1,25 *M*, " 3 " à 1,00,  
Kreuzschnabel, à " 1,50 *M*, " 3 " à 1,20,  
Beisige, à " 1,50 *M*, " 3 " à 1,25,  
Rotkehlchen, à " 2,50 *M*, " 3 " à 2,00,  
Schwarzplätt., à " 4,50 *M*, " 3 " à 3,75.  
**Otto Dorendorf,** [2166]  
Zoologische Handlung, Halle a. S. 6.

Abgehärtete Vögel aus freier Voliere:  
1,0 Schama, 4,0 Kapuzenzeiige, St. 30 *M*. 2,0 Zebrafinken, 3,3 Mōvchen, St. 2 *M*. Tausch auf Seltenheiten. [2167] **Stefani, Neug.**

## Kraft-, Sing- und Mauserfutter

allerbestes Universalfutter für Weichfresser

2168] nach Dr. med. W. Otto, Leipzig-Plagwitz  
unter dessen steter Kontrolle. ::::: Alleiniger Fabrikant:

### D. Waschinski, Biesenthal b. Berlin.

Per Kilo 3 *M* inkl. Verp., erfl. Porto. 5 Kilo 15 *M* franko.

**Achtung! Vogelliebhaber! Achtung!**  
Haben Sie edle Weichfresser als Sprosser, Nachtigallen, Gelbspötter usw. so versäumen Sie nicht, sich ein kleines Quantum von meinem Insektenschrot für den Winter einzulegen.

### Insektenschrot

[2169] besteht nur aus Maikäfern und Heuschrecken, gemahlen, **fertig zum Gebrauch.** Für unsere zarten Insektenfresser unentbehrlich, besonders zur Winterzeit. Offerierte solange der Vorrat reicht pro Liter 1,50 *M*, 5 Liter 7,50 *M* franko bei freier Verpackung. Ameisenecier, Zede, Weikwurm, Eierbrot, Maismehl (Polenta) sowie alle andern Futtermittel in nur 1a Qualitäten. Illustrierte Kataloge. Prospektte und Preisverzeichnisse kostenlos. **M. Joh. Breuer 21, M.-Gladbach.**

## Vogel-Preisliste

sende an Liebhaber umsonst [2170] **K. Raabe, Grimmitzshau.**

### Amerikan. Spottdrossel,

herrliche Sänger, à 20 *M*, **Kanarienvogel-sittiche**, fingerzahn, Paar 25 *M*, rot und gelbgescheckte **Königsamazonen**, à 36 *M*, sprechende **Gelbnacken**, à 40 *M*, **Mauo-selttäschchen**, P. 20 *M*, **blanc** und **rote Arara**, **Spitlaffen**, à 18 bis 20 *M*. Anfragen nur gegen Doppelfarte. Garantie lebende Ankunft. [2171] **Rob. Eller, Hamburg St. P., Erichstr. 4.**

### Heutige Schwarzplättchen,

vorz. Sgr., 6 *M*, do. Gartengrasmäcken 4 *M*. Lebende Ankunft garantiert Nacha. [2172] **R. Wonka, Horitz, Böhmen.**

## Deutsche Spechte,

Bachstelzen, sämtliche Arten Ringdrosseln, Weindrosseln usw., sowie andere seltene Wildvögel außer Meisen, nicht zu kaufen  
**L. Ruhe, Tierhandlung,**  
Wfeld a. d. Leine. [2173]

### Seltene Vögel.

Suche zu kaufen selt. ausländ. Tauben, Gühner, Wachteln, Drosseln und Heberarten. Suche einige Blauraken (Mantelkrähe). [2174] **W. C. Duyzend Pzn., Tierimport, Rotterdam, Holland.**

### Gelegenheitskauf!

Umständehalber gebe ich folgende Heibstfänge, gute Sänger, aus Flugkäfig ab: 2 Hänflinge, 2 Stieglitze, 1 Zeisig, 1 Dompfaff, zusammen 10 *M*. Nur bei Abholung. [2175] **Hugo Patzer, Böghned, Gittweg 2.**

## 200 ausgestopfte Vögel

wegen Platzmangel für 800 *M* zu verkaufen, bestehend aus See-, Sumpf-, Raub- und Hühnervögeln, auch einigen Singvögeln, evtl. auch in kleineren Posten abzugeben. Vom Schwan bis zum Rohrhubn. Garantie für mottenficher. Alles erstklassige Vögel. Auf Ausstellungen mehrere I. und Ehrenpreise erhalten. Alles selbst gearbeitet. [2176] **Karl Bahr, Eisenb.-Zugführer in Kolberg, Parkstraße 3, 1 Treppe.**

Verkaufe aus meiner Außenvoliere folgende zu Zucht zwecken zu empfehlende Vögel. (Preis nach Übereinkommen; evtl. Tausch). 1 zahme gelbe Bachstelze, ausgezogen 1911 (anscheinend Weibchen). 1,1 Dompfaffen, Schritten in diesem Jahre zweimal zur Brut, 3 etwas verblaßt rot. 1,1 Rotkehlchen, Schritten in diesem Jahre zweimal zur Brut, schön vermausert. 2 gezüchtete Stieglitze (1911), anscheinend ♀. 0,2 Buchfinken, ausgezogen 1909 und 1911. 1,0 Berghänsling 1909. 0,1 Birkenzeisig 1910. 0,1 Bluthänfing 1908. [2177] **Paul Krefft, Elberfeld.**

Zuchtpaar rote Kardinalé oder einzelnes Weibchen zu kaufen gesucht. [2178] **Dr. Pfützenreuter, Klöge i. d. Altmark.**

## Zu Einbürgerungsversuchen

u. f. Außenvolieren gibt auch dies Jahr eine Anzahl der bekannten **grünen, wetterharten Kanarienvögel** (Stamm v. Brosch) ab, ♂ 8-10 *M*, ♀ 1,50-2 *M*, je nach Farbenreinheit. [2179] **Sajanerte Wilhelmshof, Görlich i. Schl.**

### Verkaufe

weil einzeln, 1 prachtvoll besiedertes und gesundes **Nymphenstittich-Männchen** für 5 *M*, ferner 1 tadelloses Männchen **Goldkopfweber**, i. Pr., 4 *M*. Suche zuchtfähiges Weibchen **Amarant** und ein tadelloses Weibchen **Schmetterlingsfink**. [2180] **R. Mamlok, Krotoschin, Zdunyerstr. 55 I.**



**Jg. Nymphenstittche,**  
10 Wochen alt, eig. Zücht., à Stck. 3,50 M  
verkauft [2181]  
F. Abmann, Marienburg, W.-Pr., Sauben 15.

**Zeisigbasterde,** ♂ 5 M, ♀ 1,50 M.  
**Kanarien,** ♀♀ 1,20 M, gut füt.  
**Mehlwürmer,** Ia Ltr. 4 M, Ko. 7 M.  
Jeitner, Breslau, Weinstr. 12. [2182]

**Groß-Trappen** (Otis tarda),  
siehe 10 Paar zu  
taufen. [2183]  
Albert Edward Jamrach, 180 St.  
George Street, East-London. England.

**Gesucht: Rotes Kardinal-Weibch.,**  
**Schönbürzel,** Paare und  
einzelne. 1 Paar **Rosen-Papageien.**  
2184] Schmidt, Coburg, Loffausstr. 9.

**Verkaufe**  
1 **Nachtigall,** ff. Sänger, vollst. Gefieder,  
Frühjahr 08, 16 M. Für Güte jede Gar.  
Esserten an [2185]  
E. Mühler, Sartha a./Z.

An Liebhaber gebe einige selbstgezüchtete  
**Kanarien,** Nachzucht eines erstklassigen  
hochprämiierten tourenreichen Stammes, à  
12 und 15 M ab. 8 Tage Probe. [2186]

**E. Loock,** Hannover,  
Hajarenstr. 21.

**Vert. Wehn.** Gartengrasm., Heidelerche.  
à 4 M. **Dorn-** u. **Zaungrasmücke.**  
**Kotkehld.**, **Waldrotschwanz,** à 2,50 M  
„**Gef. Welt**“ 1910, ungebb. mit Farbtasel,  
à 3,50 M geg. europ. Ammern, feldtdsch.  
**Staare,** **Täubchen** u. a. [2117]  
M. Zierer, München, Bergmannstr. 13 II.

**Gesucht:** zahm. Weibch. braunkehl. Wiesen-  
schmäher od. Weibch. schwarzkehl. Wiesen-  
schmäher. [2188]  
W. Koch, Hamburg 23, Marienthalerstr. 151V.

**Kanarienh.** u. **Seebauer** geg. **Rüchliches**  
einzutauschen. Angebote erbittet.  
**K. Klingenberg, Delmenhorst,**  
2189] Dwobergerstraße 31.

**Vert. tabell. Ruck.** **gelb. Wellenf.**  
**gelbb. Mönchen.** [2190]  
Frau Anna Baumann, Wafendorf  
bei Kirch-Mulsau.

**Suche** diesj. aufgezäp. **Distelfinken,**  
nur reelle Ang. erbittet [2191]  
**Friedr. Kauffmann, Bruchsal** (Baden),  
Schönbornstr. 47.

**Verkaufe:** **Nachttauben,** gelb à Stck. 1,50  
2 Stck. 2,50 M, dieselben sind  
tabell. i. Gefied., fernges. u. fingerzahm. [2192]  
**F. Albert Wobst, Langburkersdorf i. S.**

**Verkaufe** 2,0 Buchfinken à 1,50. 1 P. Erlen-  
zeisige 2,25. 1 Wbch. Birkenzeisig 75 Pf. 2,0 Kot-  
kehlichen à 1,50 außerdem versch. P. Prachtfinken  
Paar 2,25, alle ferngesund. [2193]  
**Fritz Wendt, Dsjherleben.**

**Selbstgezogene** **Groten,** kerngesund u. sehr  
kräftig. Gar. zuchtfähig. 1—1½ J. alt  
(unter Händlerpreis) auch einzeln: Buchtpaar  
kleine **Rubafinken,** Prachtremplare 25 M.  
Buchtpaar **Schmetterlingsfinken,** wetterfest, sehr  
fruchtbar 3,50 M. **Japan. Mönchen,** bronze-  
farben, sehr seltene Farbe, ähnlich d. Urorn,  
Stück 2,50 M. [2194]  
Oberleutnant **Kempe, Ortelsburg** (Ostpr.)

**Verkaufe:** 25 **ordentliche Veröffentlichun-**  
**gen** des **Kosmos,** à 1 M für  
nur 50 J pro Band, ebenso **Kosmos-Hand-**  
**weiser** 1906—1910, pro Band 1,50 M.  
Alles noch fast wie neu. Dsjerten an A.  
J. 100 **Wiberach** a. Njß, postl. [2195]

**Verkaufe** 1,1 **Bebräufinken** (5 M) gegen  
1,1 **Schmetterlingsfinken** u. 1,1 **Griesbleu**  
oder auch kl. **Prachtfinken.** [2196]  
**A. Krabbe, Aulam, Demminerstr. 10.**

**Umständehalb. verk.:** 1 pr. **David-Sprosser,**  
m. wirklich wundervoll. Touren, für 17 M  
1 **Donau-Nachtigall** für 10 M. [2197]  
**J. Maziarz, Elmütß, Teresiengasse 14. Mähren.**

**Verkaufe** 3,4 **Kanarien** zu 20 M. **Tausche**  
auch auf zuchtf. **Groten. Stittche, Mönchen etc.**  
**Neugebauer, Rosenkranz** bei **Weißwasser**  
**Destereth, Schlesien.** [2198]

**Verkaufe** 5 **Kosmos-Werke** à 1 M in 1 Bb.  
geb. sowie **Kosmos-Handweiser** 1910 eleg.  
geb. für beide zusammen 3,50 M. [2199]  
**P. Koch, Rostock i. M., Baustr. 19.**

**Diese Zeitschrift**



**D.R.P. 220353.**

**Kann man selbst mit**  
**Hefnadelmappe „fixa“**  
**völlig buchmässig einheften**

**Ersparnis des Buchbindens**  
**Kein Warten mit dem Einbinden**  
**bis ein Jahrgang beisammen ist**  
**Zu beziehen durch den Verlag**  
**oder in den Buchhandlungen**

Preis: 1 Mk., direkte Zusendung vom Verlage erfolgt gegen Einsendung von 1,40 Mk. (Ausland 1,70 Mk).

Creuz'sche Verlagsbuchhandlung in Magdeburg.

Bei uns erschien:

**Die gefiederten Sängerfürsten**  
**des europäischen Festlandes**

von  
**Mathias Raufsch.**

Zweite, textlich unveränderte Auflage.

Mit 3 Farbendrucktafeln und 16 Textabbildungen.

Geheftet 2,— Mk., gebunden 2,60 Mk.

Der Verfasser, welcher durch seine Aufsätze in der „Gefiederten Welt“ in außerordentlich weiten Kreisen bekannt geworden, gibt in diesem Buche außer einer verlässlichen Anleitung über Käufung, Wartung und Pflege der einheimischen Weichfütterer auch eine ausführliche Darstellung ihres Gesanges. „Die gefiederten Sängerfürsten des europäischen Festlandes“ seien daher jedem wahren Liebhaber edler Stubenvögel, sowie allen Jenen, die es werden wollen, wärmstens empfohlen. Der Preis ist bei der Bediegenheit der Ausstattung ein bescheidener.

Zu beziehen durch jede Buchhandlung, gegen vorherige Einsendung des Betrages erfolgt auch direkte Zusendung vom Verlage.

**Creuz'sche Verlagsbuchhandlung in Magdeburg.**

## Große russische Stieglitz,

allergrößte schönste Sorte, wirklich Reklamevögel, Männchen 2 bis 2,50 M., 6 Stück 10 M., Duzend 17 M., Oriental. Stieglitz Männchen 1,50 bis 2 M., 6 Stück 8 M., Duzend 15 M., do. Weibchen Duzend 9 M. **Russische Blauschnäbige**, haltbare, wirklich tourenreiche Sänger, Männchen 1,50 M., 6 Stück 6 M., Duzend 10 M. Lebende Ankunft garantiert. [2233]

## G. Bartelmess, Vogelexportgeschäft, Stuttgart.

1,0 Raubwürger, 6 M., 2,0 Graumernern, à 2,50 M., Beißige 1,50 M., P. 1,75 M., Kohhänfling 1,50 M., P. 2 M., Rohammer 1 M., P. 1,50 M., Braunelle 1 M., P. 1,50 M., Singlerchen 1,50 M., Grünfink 1 M., Bergfink und Goldammer 0,75 M., P. 1 M., Buchfink 1 M., P. 1,50 M., Amstel u. Weindrossel 3 M., Buppe 3,50 M., Kreuzschnabel 1,50 M., Kernbeißer 1,50 M., Buchfink, m. Nachschl., 1,50 M., Lachtauben, P. 2,75 M., Kanarien, fleiß. Eg., 5 M., Finkenfutter 10 D 3 M., Drosselfutter 10 D 4,50 M., Gesellschaftskäfig 6 M., Liefer gut [2234]

J. Weber, Marxloh am Rhein.

## Zu Einbürgerungsversuchen

u. f. Außenvolieren gibt auch dies Jahr eine Anzahl der **grünen, wetterharten Kanarienvögel** (Stamm v. Prosch) ab, ♂ 8-10 M., ♀ 1,50-2 M., je nach Farbenreinheit. [2235] **Sakanerte Wilhelmshof, Görlich i. Schl.**

Wegen Aufgabe der Liebhaberei gebe, so weit Vorrat, folgende 1a Vögel ab: Stieglitz, Hänfling, Zeisige, Kreuzschnabel, Finken, Kottelchen, à Stück 1,50 M.; Grünfinken 50 M.; 1 Stieglitz- und Hänflings-Vastard, à 6 M.; 2 1a Kanarienhähne, à Stück 8 M.; Käfige für Körner- und Weichfresser usw. Dff. an T. M. 44 „Gef. Welt“, Magdeburg. [2236]

## Für Händler.

Große und kleine Stieglitz, gelbe Zeisige, rote und gelbe Kreuzschnabel, rote und blaue Gimpel, Rothhänfling, Kalandlerchen zu billigstem Tagespreis. Reelles, altbekanntes Vogel-Export-Geschäft.

## G. Malojer, Junsbruck,

M. Theresienstraße 37. [2237]

Für die Ausstellung 1912, Pfingsten, sucht Unterzeichneter seltene europäische Vögel. Besonders Interesse auf Merlinfalk, Baumfalk, Rottelfalk, Rotfalk usw., auch auf seltene Sumpfvögel.

## Max Schimang, München,

2238] Landsbergerstraße 169 II.

## Heurige Schwarzlättchen,

vorz. Egt., 6 M., do. Gartengrasmäcken 4 M. Lebende Ankunft garantiert. Nachn. [2239] R. Wonka, Voth, Böhmen.

Suche zu kaufen: 1 gar. Zucht. Silber-schnäbelchen, 1 gar. Zucht. Brevir-finken, 1 gar. Zucht. Grauedelsänger, 1 Weib. jap. Mönchen. [2240] Richard Sprinz, stud. iur., Berlin W, Schwabstraße 28.

## Blausirn-Amazonen-Papagei,

großartiger Sprecher, lernt leicht neues, selten schönes Tier, in nur gute Hände zu dem billigen Preis von 60 M., für Liebhaber doppelter Wert. [2241]

H. Rümennapp, Werkmeister, Düsseldorf, Bickenstraße 127.

**M**isshändelhaber verkaufe: 1 wirklich prima **Wolga-Sprosser**, mit den herrl. Rufn, 25 M.; sowie eine prima **rhein. Nachtigall** 18 M.; 1 **Gelbspötter**, **Sumpfrohrsänger**, **Blaukehlchen**, à 8 M. Sämtliche Tiere sind wirklich erstklassige Exemplare, 2 Jahre geflügt. Offert erbeten unter W. Spr. an die Expedition der „Gef. Welt“. [2242]

**1** Zuchtpaar **Bandsinken** mit 8 ausge-machten Jungen verkauft oder vertauscht, außerdem gebe ab 3 junge **Wellensittiche** und 1,1 diesjährige **Itisse**, sehr schön eventuell gegen Vogel. [2243]

Pistor, Apotheker, Oberaula.

**A**n Liebhaber gebe einige selbstgezüchtete **Kanarien**, Nachzucht eines erstklassigen hochprämierten tourenreichen Stammes, à 12 und 15 M. ab. 8 Tage Probe. [2244]

## E. Looek, Hannover,

Hularenstr. 21.

**Verkaufe aus meiner Voliere:**  
1,1 vielarbige **Sittiche**, zuchtfähig 40 M.  
1,1 **Singsittiche**, zuchtfähig 20 M.  
0,1 **do.** zuchtfähig 12 M.  
1,1 **Suntittiche**, junge 28 M.  
2,2 **Schopftauben**, das Paar 16 M.  
Gustav Hennineke, [2245]  
Serent bei Löwe, Belgien.

**Cyroler Mönch** (10), wirkl. wertv. erstkl. 1a Sänger, 3-4 fachen Überschlag, jetzt unermüdblich im Gesang, aalglatt (Prachteremplar), 20 M. franko. Volle Garantie. [2246]

J. Decker, Bremen, Wallstr. 3a.

**Abzugeben aus m. Papagei-Kollektion:** **Jako**, sehr gut. Sprecher, 4 Jahre alt, taubenzahm, jedoch nur auf Damen, sowie 1 **Jako**, 1/2 Jahr geflügt, ganz zahm, läuft nach wie ein Hund, anfangend zu sprechen. **Suche:** Taubenzahme **Kakadus**, seltener Art sowie ein Paar **rothköpfige Papagei-Amazonen**. [2247]

## Franz Schreiner, Wien V,

Schönbrunnerstraße 46, I/10.

**Verf. 1 Rotkeiß Vülbüf, Amstel**, Männchen, fleißiger Sänger, P. 6 M. Tausche auch gegen 1 **Schwarzblättchen**. **Verkaufe einige Jahrg. der „Gef. Welt“** von 1901 an, tausche auch auf 1 **Safrankinmännchen**. [2248] F. Schnell, Schweningen, a. Neckar, Zündholzstr.

## Zu verkaufen:

**Junge Zebrafinken, kleine Elsterchen, Rußköpferchen** sowie Jahrgänge 31-36 der „Gef. Welt.“ [2249]

Dr. Franken, Baden-Lichtental.

**H**ochpr. **D. Nachtigall** für 10 M. abzugeben. Tausche **Garten-, Sperber-** oder **Orpheusgrasmücke**. [2250] R. Maygatter, Zeitz.

**Rhein. Nachtigall**. Frühj. 1910, vorz. Sänger, abwechslungshalber zu verkaufen f. 12 M. ob. 3. vert. [2251] **Heinr. Hennings, Breslau, Adalbertstr. 68.**

## Singdrossel 1a,

(Frühj. 10), gar. prachto. allererstkl. Egr. (so wie sie sein soll), fingerzahm, aalglatt im Gesänge, jetzt unermüdblich im Gesang, 18 M. [2252]

J. Decker, Bremen, Wallstr. 3a.

## Vogel-Preisliste

sende an Liebhaber umsonst [2253]

## K. Raabe, Grimmitzshau.

**S**chama, tabellos besiedert, an Futter nach Dr. Otto's Prinzipien gewöhnt, sowie dess. neuest. Werk über dies, in eleg. Einbb., zus. 30 M. **Rotkehlchen**, bezgl. 3 M. **4.1 Buchfinken**, prachto. 3. Bög. à Stck. 2 M., ♀ Stck. 1,50 M. **1,1 Grünfinken**, dito, 2 M. **1 Goldammer**, dito 1 M. **Sowie Käfige**, Voliere 185 x 107 x 73 cm billig. [2254] **K. Köhrig, Brunwald b. Berlin, Erdenerstr. 7.**

## Groß-Trappen (Otis tarda),

suche 10 Paar zu kaufen. [2255] **Albert Edward Jamrach, 180 St. George Street, East-London. England.**

**H**abe noch einige diesjährige **Kanarienhähne**, Stamm Seifert, flotte Säng., für 8 M. pro Stück abzugeben. [2256] **A. Breitkopf, Randzgin, D./Schl.**

## Nachtigall und Drossel

gibt billig ab [2257] **H. Haude, Waldenburg, Schl.**

## Verk. 3 Lachtauben, 1,0 Amstel 1910.

Suche „Gef. Welt“ 1909 v. Nr. 27-53 z. f. ev. Tausch. [2258] **W. Müller, Schönfeld b. Destriz 124, Sa.**

**Abzugeben:** 1 vorzügl. Zuchtp. **Rußköpferchen**, 30 M., Jg. davon à 12 M. **Gymnasiallehrer Ohlendorf, Hameln, Breitenweg 7.** [2259]

**Suche:** 1,0 **Schuppenl.**, 1,1 kl. **Kubaf.** **Gar f. Gef. u. Geschlecht verl.** [2260]

## Dr. Junker, Baldkirch, Breisgau.

**Sprosser**, ff. Säng., vollst. Gef., Frühjahr 1909, anf. leise z. schlag., verkauft für 17 M. franko. [2261] **Heinr. Dierig, Altbendorf, Bezirk Breslau.**

**Schwarzplättchen**, vorzgl. Überschl., lang. Vor-gesang, 2 J. geflügt., weg. Versek. f. 7 M. zu verkauf. Dff. G. T. 1911 Magdeburg, hauptpostlagernd. [2262]

**Suche:** Ausgef. Zwergstegenschn., mer. Blau-spötter, sonstige seltene Insektenfresser. **Kracht, Berlin W 30, Berchtesgadenstr. 8.** [2263]

## Verk. 1 Zuchtp. Lachtauben, fingerz.

f. 3 M. ob. tsch. geg. **Eroten**. [2264] **Paul Birkner, Grimmitzshau, Sachsen, Ob. Annenstraße 38 I.**

## Georg Maaz, Dresden 23/25.

**Kanarien-Einzucht** **Gebe herrliche tiefe Gelbroller** ab. 8, 10-15 M., Weibchen 2,50 M. Viele massiv gold. und silberne Med. prämiert. [2265]

+ **Empfehlenswerte Bücher für Vogelliebhaber.** +

**Lehrbuch der Stubenvogelpflege,  
= Abrihtung und Zucht.**

Von Dr. Karl Ruß. Mit zwei Farbendrucktafeln (darunter eine Doppeltafel). Kart. Mk. 25.50; gebunden Mk. 28.—.

**Die Prachtfinken,**

ihre Naturgeschichte, Pflege und Zucht. Von Dr. Karl Ruß. Zweite, illustrierte Auflage. Mit einem Farbendruckbilde. Mk. 2.—; geb. Mk. 2.60.

**Webervögel und Widafinken,**

ihre Naturgeschichte, Pflege und Zucht. Von Dr. Karl Ruß. Geheftet Mk. 3.—.

**Der Wellensittich,**

seine Naturgeschichte, Pflege und Zucht. Von Dr. Karl Ruß. Fünfte, von Karl Neunzig gänzlich umgearbeitete u. vermehrte Auflage. Mit 1 Farbentafel u. 31 Textabbild. Geheftet Mk. 1.50; gebunden Mk. 2.40.

**Sprechende Papageien.**

Ein Hand- und Lehrbuch von Dr. Karl Ruß. Dritte verbesserte Auflage. Mit 2 Farbendruck- und 32 Schwarzdrucktafeln. Geheftet Mk. 4.50; gebunden Mk. 5.50.

**Der Graupapagei,**

seine Naturgeschichte, Pflege, Abrihtung und Züchtung. Von Dr. Karl Ruß. Zweite von Karl Neunzig bearbeitete Auflage. Mit einem bunten Aquarelldruck 16 Textabb. u. 1 Verbreitungskarte. Preis: Kart. Mk. 2.25, geb. Mk. 3.—.

**Der Graupapagei**

in der Freiheit und in der Gefangenschaft. Von Dr. Carl R. Hennicke. Mit 1 Buntbild. Geh. Mk. 1.60; geb. Mk. 2.—.

**Die Amazonen-Papageien,**

ihre Naturgeschichte, Pflege und Abrihtung. Von Dr. Karl Ruß. Mit einem buntfarbigen Aquarelldruck und 7 Tafeln in Schwarzdruck. Preis broch. Mk. 2.00; geb. Mk. 2.60.

**Behandlung und Heilung der Krankheiten  
von grauen und grünen Papageien.**

Von W. Majewski. Preis: Geheftet Mk. 1.—.

**Allerlei Sprechendes gefiedertes Volk.**

(Raben- und Krähenvögel, Starvögel etc.) Ein Hand- und Lehrbuch von Dr. Karl Ruß. Mit 5 Vollbildern in Schwarzdruck. Geheftet Mk. 3.—; gebunden Mk. 4.—.

**Die Farben- und Gestalts-Kanarien**

nebst Beschreibung aller verschiedenen Kanariensassen, deren Entstehung, Form- und Farbenveränderung, Bastardzucht und Farbensütterung von C. E. W. Noorduijn-Broningen. Mit 22 sichhaltigen Rassenabbildungen.

Preis: Geheftet Mk. 2.—; gebunden Mk. 2.60.

**Die Hauptregeln der Sprosserpflege.**

Scherzreime von Oskar M. Kisch. Mit 2 Abbildungen. Preis einschließlich Porto Mk. 0.55.

**Der Dompfaff,**

seine Naturgeschichte, Pflege, Abrihtung u. Zucht. Auf Grund 54 jähr. Erfahrung von F. Schlag. 6 und 7 Auflage. Mit 1 Con- und 1 Schwarzdrucktafel. Geheftet Mk. 1.—.

**Die deutschen Sumpf- und Strandvögel,**  
ihre Naturgeschichte v. Dr. Curt Floercke. Mit 44 Abbildg. auf 15 Tafeln in Schwarzdruck. Geh. Mk. 4.50; geb. Mk. 5.50.

**Die deutschen Schwimm- u. Wasservögel,**  
ihre Naturgesch. v. Dr. Curt Floercke. Mit ca. 45 Abbildg. auf 15 Tafeln in Schwarzdruck. Geh. Mk. 4.50; geb. Mk. 5.50.

**Die Vogeleier Mitteleuropas.**

Von Fürchtgott Graefner. Eine Naturgeschichte fast sämtlicher Vögel Europas mit besonderer Berücksichtigung ihrer Fortpflanzung. Dritte sehr vermehrte und gänzlich umgearbeitete Auflage des früher erschienenen Werkes: Die Eier der Vögel Deutschlands von Naumann und Buhle. Mit 441 Abbildungen in natürlicher Größe auf 24 kolorierten Kupfertafeln. Preis eleg. geb. Mk. 27.—.

**Vogelschutz durch Anpflanzungen.**

Unter Benutzung der Arbeit von Dr. Dieck: „Vogelschutz-Gehölze und ihre Verwendung“. Von Dr. Carl R. Hennicke. Preis 1 Exemplar Mk. —.20, 10 Expl. Mk. 1.50, 25 Expl. Mk. 2.50, 50 Expl. Mk. 3.50, 100 Expl. Mk. 5.—.

**Das Huhn als Nutzgefügel**

für die Haus- u. Landwirtschaft. Von Dr. Karl Ruß. Zweite verb. Aufl. mit 32 Abbildg. Geh. Mk. 2.—; geb. Mk. 2.50.

**Die künstliche Geflügelzucht.**

Praktisches Lehrbuch zum rationellen Betriebe der Hühner- und Schlachtkükenzucht mit Brütapparaten. Von Max Schwarzlose. Mit 19 Abbildungen. Geheftet Mk. 2.—.

**Der Präparator und Konservator.**

Eine prakt. Anleitung z. Erlernen d. Ausstopfens, Konservierens u. Skelettierens v. Vögeln u. Säugetieren. Für Naturfreunde herausgeg. v. Robert Voegler. 3. verb. u. erw. Aufl. Mit 38 Abbildg. im Text. Preis Mk. 2.00; geb. Mk. 2.50.

**Die mitteleuropäischen Vögel.**

Von Dr. E. Bade. Bd. I. Singvögel. Mit 1 Farbentafel, 4 Schwarzdrucktafeln, 31 Tafeln in Photographiedruck, fast auschl. nach Aufnahmen lebender Vögel u. 144 Textabb. von Nestern, Eiern u. Vogelteilen. Geheftet: statt 6 Mk. = 2 Mk., gebunden: statt 7 Mk. = 3 Mk.

**50 der besten Tafeln**

aus Naumanns Naturgeschichte der Vögel Mitteleuropas. Preis in Mappe einschließlich Porto Mk. 5.50.

**Unsere Schnepfen.**

Die drei europäischen Sumpfschnepfen oder Bekassinen und die Waldschnepfe in Wort und Bild. Von J. Rohwedder, Hufum Preis: Kart. statt Mk. 5.—, nur Mk. 3.— einschl. Porto.

**Ornis caucasica**

**Die Vogelwelt des Kaukasus**

von Dr. Gustav Rabbe. Mit 26 Farbentafeln u. 1 Karte. Statt Mk. 60.— nur Mk. 15.—; gebd. Mk. 19.—.

**Journal für Ornithologie.**

Ein Zentralorgan für die gesamte Ornithologie. In Verbindung mit J. W. Baedeker, E. Brehm, J. Fr. Naumann, E. Reichenbach u. a. herausg. v. J. Cabanis. Jahrg. 1—17 zus. anstatt für Mk. 210 für Mk. 50.—. Einz. Jahrg. Mk. 4.00.

**Dr. Karl Ruß' Vogelzuchtbuch.**

Von Karl Neunzig. 3. Aufl. Mit 210 Bildern im Text und 4 Farbentafeln. 4 Mk., geb. 5 Mk.

**Die fremdländischen Stubenvögel.**

ihre Naturgeschichte, Pflege und Zucht. Von Dr. Karl Ruß.

Bd. I. Körnerfresser. Mit 14 Farbentafeln. Kartonniert Mk. 27.—, gebunden Mk. 30.—.

Bd. II. Kerbtierfresser. Mit 10 Farbentafeln. Kartonniert Mk. 33.—, gebunden Mk. 36.—.

Bd. III. Papageien. Mit 10 Farbentafeln. Kartonniert Mk. 30.—, gebunden Mk. 33.—.

Bd. IV. Lehrbuch der Stubenvogelpflege. Mit 1 einfachen und 1 doppelseitigen Farbentafel. Kartonniert Mk. 25.50, gebunden Mk. 28.50.

Jeder Band ist einzeln käuflich!

# Beilage zur „Gefiederten Welt“.

Heft 45.

Magdeburg, den 9. November 1911.

XL. Jahrg.

## Hochfeine Kanariensänger



mit tiefem Hohlshockel, Hohlklingel, Knorre und tiefen Pfeifen, à 6, 8, 10, 12 und 15 M, Duzend 60, 72, 84, 96 und 120 M, Weibchen à 1,50 M, Duzend 12 M. verl. gegen Nachnahme bei Stägiger Probezeit. Nichtgefallenes tausche um, evtl. Betrag retour. [2299]

**H. Voigt,**

Nordhausen a. Harz, Steinstr. 23.

Haben Sie **Sprosser**, **Nachtigallen** oder sonstige zarte **Weichfresser**, **Kanarien**, **Prachtsinken** usw., welche an **Unterernährung** leiden, schwer mauern usw. oder nicht zum Gesang kommen?

## Dann versuchen Sie Dederichs Vogelrettung,

ein von allen Vögeln gern gefressenes hervorragendes Kräftigungs- und Heilmittel, hergestellt auf Grund der modernen Anschauungen der physiologischen Chemie. Alles weitere beträgt Prospekt, glänzende Gutachten liegen vor. Dose 35 g. Gegen Einsendung von 45 g franko. 1/2 Kilo 4,50 M franko. [2306]

Foren Sie unsern Katalog gratis und franko.

**Dederichs & Co., G. m. b. H., Elberfeld 4.**  
**Zoologische Großhandlung und Vogelnährmittelfabrik.**

Garant. Zuchtpaar [2300]

## Schwarzköpfige Gould-Amandinen

gesucht. Tadellose gesunde Vögel Bedingung. Zahle hohen Preis. Offerten bitte unter F. 30 an die Exped. der „Gef. Welt“.

## Georg Maaz, Dresden 23/25.

**Kanarien-Feinzucht**  
Gebe herrliche tiefe Edeltöller ab 8, 10—15 M, Weibchen 2,50 M. Viele massiv gold. und silberne Med. prämiert. [2301]

## Blaustirn-Amazonen-Papagei,

großartiger Sprecher, lernt leicht neues, selten schönes Tier, in nur gute Hände zu dem billigen Preis von 60 M, für Liebhaber doppelter Wert. [2302]

**H. Rümenapp, Werkmeister, Düsseldorf,**  
Birkenstraße 127.

Verk. 1 **Nachtigall**, Frühj. wdsf., Schwanz einw. verflocht., m. Käfig, 10 M. Ferner 2 **Nachtigallkäfige**, einer ganz neu, der and. 2 Mon. i. Gebt., gebe f. 5 M à Stk. ab, haben 7,50 M geflocht. 2 Jahrg. „Gef. Welt“ 1905—1906, zu 4 M. [2303]

## Für Händler.

Große und kleine Stieglitze, gelbe Zeisige, rote und gelbe Kreuzschnäbel, rote und blaue Gimpel, Rothänflinge, Kalanderlerchen zu billigstem Tagespreis. Neelles, altbekanntes Vogel-Export-Geschäft.

**G. Malojer, Innsbruck,**  
M. Theresiastraße 37. [2304]

## Zu Einbürgerungsversuchen

u. f. Außenvolieren gibt auch dies Jahr eine Anzahl der bekannten **grünen, wetterharten Kanarienvögel** (Stamm v. Prosch) ab, 3 8—10 M, ♀ 1,50—2 M, je nach Farbenreinheit. [2305]

Fasanerte **Wilhelmshof, Würtig i. Scht.**

Soeben erschien:

## Gefiederte Hausfreunde

von Karl Neunzig.

**I. Heimische Stubenvögel.** Kurze Unterweisung über die Pflege heimischer Stubenvögel. Mit 46 Abbildungen Preis 50 Pfg.

**II. Fremdländische Stubenvögel.** Kurze Unterweisung über die Pflege fremdländischer Stubenvögel. Mit 51 Abbildungen. Preis 50 Pfg.

Der Tierfreund, welcher sich mit der Pflege gefangener Vögel befassen will, muß sich einige Fertigkeiten in der Vogelpflege aneignen, seinen Blick für die Bedürfnisse seiner Pfleglinge schärfen und danach streben, dieses aufs sorgfältigste zu erfüllen. Der unerfahrene Anfänger bedarf, um seinen Pflichten nachkommen zu können, eines zuverlässigen Wegweisers, eines Ratgebers, der ihn in zweifelhaften Fällen nicht im Stich läßt, der ihm seine Aufgabe erleichtert. Ein solcher Ratgeber sind diese Büchlein! Der Name des Verfassers, des langjährigen Herausgebers der „Gefiederten Welt“, bietet die Gewähr für eine sachgemäße Bearbeitung des Textes und einwandfreie Illustrationen, so daß wir es hier trotz des im Verhältnis zu dem Gebotenen ganz enorm billigen Preises — mit wirklich brauchbarem Sandbänden, nicht mit oberflächlicher Duzendware — zu tun haben. Kein Vogelliebhaber verarme, sich das eine oder andere dieser hübsch ausgestatteten und beispiellos billigen Büchlein zuzulegen.

Zu beziehen durch alle Buchhandlungen. Gegen Einsendung des Betrages zuzüglich 10 Pfg. Porto. Direkt vom Verlage.

**Creuz'sche Verlagsbuchhandlg. in Magdeburg.**

Stieglitze, à St.	2 M, bei 3 St.	à 1,50,
Hänflinge, à "	2 M, " 3 "	à 1,50,
Rote Domsaff, à "	2,50 M, " 3 "	à 2,00,
Blaue, à "	1,25 M, " 3 "	à 1,00,
Kreuzschnabel à "	1,50 M, " 3 "	à 1,20,
Zeisige, à "	1,50 M, " 3 "	à 1,25,
Kotkehlchen, à "	2,50 M, " 3 "	à 2,00,
Schwarzplätt, à "	4,50 M, " 3 "	à 3,75,

**Otto Dorendorf,**  
Zoologische Handlung, Halle a. S. 6.

**Sprosser**, Tag-, Nacht- und Nachtigall, 2 Jahr i. Käfig, 15 M. **Nachtigall**, 2 J. im Käf. 8 M. **Vogel'scher Gesellschaftskäfig**, 131 × 85 × 56, wenig gebraucht, 17 M. Verp. frei. [2308]

**Fr. Brinker, Reddingh. Süd, Marienstr.**

**Abzugeben**  
1,2 **Domsaffen**, von Kanarienvögelchen erbrütet, 0,1 gelbes Kanarienvögelchen, 2 Stück mir unbekanntes Weibervögel. **Suche ev. einzut.:** Alle Alstrüdenarten, auch einzelne, u. einige Amaranthenwch. zur Bastardzucht. Kaufe auch. Angebote erbeten an [2309]

Zahnarzt **Kochendoerfer, Gschwenge a. W.**

Verk.: In Bogst. gez. 8 diesj. gef., gut bei. 1 Stiegl. × Kan., Weib. St. 5 M, 6 bito Wellens. o. Weichl. - Gar. zus. 12 M (einz. 2,25. //). [2310]

**Dr. Weste, Duisburg.**  
Garantierte Zuchtpaare von **Sittichen** (Wellen- und Nymphenstieglitz) ausgenommen) sucht stets zu kaufen [2311]

**C. Th. Walch, Malta.**

Schwarz-Amfeln, prima, 3 M. Bluthänflinge 1,50 M., P. 2 M. Graumammern 2,50 M. Zeißige 1,50 M. Singlerchen, große, 1,50 M. P. 2 M. Goldammer, Grün- und Bergfink a. 0,75 M. Rohrnummer 1 M., P. 1,50 M. Braunell 1 M., P. 1,50 M. Stieglitz 2 M., P. 3 M. Buchfink 1 M., P. 1,50 M. Nachttauben P. 2,75 M. Kreuzschnäbel 1,50 M. Kernbeißer 2 M. Sämtlich bestens gepflegt Futter und Käfig für alle Arten liefert gut. [2312] **J. Weber, Martofh am Rhein.**

Prima Nachtigall, Frühj. 1910, 12 M. Singdrossel, 1909, 8 M. Kofkeltchen 2,50 M. Buchfink 1,50 M. Stieglitz, Mohn. 2,50 M. Wellensittiche, gr. jr. Polgez., sehr starke Tiere, a P. 6 M. Kanarienvogelchen, Et. Sei., a 2 M. Vögel alle tabellös, verk. w. Zeitmangel. [2313] **H. Tautz, D.-P.-Off., Breslau XII.**

**Stieglitz-Bastarde**  
schöne, fleißige Männchen 6,50 M., Weibchen 2,50 M. Sichtbare Verpackung. [2314] **W. Heimann, zoologische Handlung Hagen i. W.**

**Edle Kanarienvogel,**  
Züchtereien, Versand und Export. Hähne von 8 bis 20 M., je nach Gefangensleistung. Katalog frei. **Aug. G. Bachmann, 2315] Wien VII, Mariaböserstr. 24.**

Verk.: 1,0 weißgez. Witwe 15 M., 1,0 Trauerwitwe 15 M., 1,1 rothköpfige Inseparables 20 M., 4 Graukardinäle, (E. G. f. Geschl.) a 3 M. Alle Vögel gesund und länger in meinem Verk. **C. Menzell, Hamburg, 2316] Blücherstraße 4111.**

**Verkaufe:** 1 D. Nachtigall, Frühj. 1910, 12 M., 1 Schwarzplättchen, Frühj. 1910, 8 M., 1 Gartengraswüde, Frühj. 1911, 8 M., sowie mehrere Köraeistr. Stieglitz, Hänfling, Zeißig, billigst. Alles prima gesunde Vögel, fleißige Zünger. Offerten sub. E. S. 45 a. d. Exped. d. „Vef. Welt“. 2317

**Verkaufe:** Steinvögel 20 M., Schwarzkopf 6 M., neb. a. Zeißige, Girlche, Ameisenweier, Mehler., Weißw., getr. Heuschrecken, Maikäfer u. Nahrung i. Tonch. [2318] **H. Galle, Dorst, E., Sprembergerstr. 44.**

**Suche zu kaufen**  
Nur erstklassige Schläger. 1 russisch-poln. David-Weidenproffer, 1 rhein. Nachtigall, 1 Reiter- und 1 Rührerwilderfinken, 1 Schwarzplättchen mit Doppellüberflüg. Näheres über Schlag, Gewöhnung, Fütterung, Preis usw. an Stabsveterinär **Br. Hoshmann, Erfurt, Daberwiederstr. 201.** Nur Frühjahrswildfänge kommen in Frage. [2319]

Sebe ab 3 gef. tab. bef. **Rußköpfigh.** 1/4 Jahr alt, zus. 26 M. Suche gut. Zünger **Erphensgraswüde.** [2320] **Dr. Friedrich, Zeiß.**

Kanarienvogelchen, reinweiß durchgez., a. Waldvogel, gew., z. Bastard; geeig., empf. u. War. f. gesunde Antunit. [2321] **F. F. Hungerecker, Kiel, Jantow Straße 10.**

Verk. gar. Zucht, kalif. Schopfw. u. jap. Mövch., 15 u. 4 M., spr. Rosa-Rakadu 15 M. Kan., Mohn. 5-10 M., Wbch. 1 M. [2322] **E. Kehl, Leipzig, Konstantinstraße 31.**

Alle Gattungen in- u. ausl. Zierfische, **Wasserpflanzen, Vögel, Käfige, Terrarien, Aquarien** empf. [2323] **Tierhandlung Bongar, Wien I, Freitung, Bankgasse 2.**

**Sleine Subaänen-Weibchen,** a 14 M. per Stück zu verkaufen. [2324] **Dr. Gotschalck, Kopenhagen, Niergade 39.**

**Suche**  
1 Mohn. rothköpfig. Inseparable. [2325] **J. Weidte, Kompten (Mügau).**

Verk. hochpr. Schamadrossel 35 M., desgl. hochprima Alpenflügelvogel 10 M. [2326] **Schütze, Magdeburg, Braunschweigstr. 18a.**

2 Schwarzplatt., ertra gut. Vorgef., laut Überschl., 6 und 8 M., 1 lautsing. Kofkeltchen 4 M. Sämtl. fengel. u. tabell. bef. [2327] **Otto Schmidt, Grimma i. S., Lange Str. 39.**

Verlag des Bibliographischen Instituts in Leipzig.

**Meyers Hand-Atlas.** Zweite, neubearbeitete Auflage. Mit 113 Kartenblättern, 9 Textbeilagen und vollständigem Register aller auf den Karten und Plänen vorkommenden Namen. In Halbleder gebunden 13 Mark 50 Pfennig. \*\*\*\*\*

**Meyers Kleines Konversations-Lexikon.** Sechste, neubearbeitete Auflage. Mehr als 80.000 Artikel und Nachweise auf 2700 Seiten Text mit 163 Illustrationstafeln (darunter 26 Farbendrucktafeln und 56 Karten und Pläne) und 88 Textbeilagen. 3 Bände, in Halbleder gebunden, zu je 10 Mark. \*\*\*\*\*

**Brehms Tierleben.** Kleine Ausgabe für Volk und Schule. \*\*\*\*\*  
Zweite, von R. Schmidlein neubearbeitete Auflage. Mit 1179 Abbildungen im Text, 1 Karte und 19 Farbendrucktafeln. 3 Bände in Halbleder gebunden zu je 10 Mark. \*\*\*\*\*

Illustrierte Prospekte sind kostenfrei durch jede Buchhandlung zu beziehen.

Im unterzeichneten Verlage erschien und ist durch jede Buchhandlung oder gegen vorherige Einsendung des Betrages direkt vom Verlage zu beziehen:

**Der Wellensittich.**

Seine Naturgeschichte, Pflege und Zucht.

Von **Dr. Karl Russ.**

Fünfte, gänzlich neubearbeitete und vermehrte Auflage.

Von **Karl Neunzig.**

Mit 1 Tafel in Farbendruck und 31 Abbildungen im Text.

Kartonierte in mehrfarbigem Umschlag: 1,50 Mk., elegant gebunden: 2,40 Mk.

Kein fremdlandischer Vogel hat bei den Vogelfreunden eine so günstige Aufnahme gefunden wie der Wellensittich. Das anmutige muntere Wesen dieses kleinen schöngesetzten Sittichs, seine unverwundliche Lebenskraft im Verein mit seiner Anspruchslosigkeit machen ihn schnell zu einem beliebten Stubenvogel: seine Anpassungsfähigkeit an die klimatischen Verhältnisse unserer Breiten und die Neigung, sich auch in der Gefangenschaft fortzupflanzen, erwecken das Interesse aller, welche sich mit der Züchtung von Vögeln befassen möchten.

Die Haltung des Wellensittichs auch dem Unerfahrenen zu ermöglichen und seine Zudrunga in die richtigen Bahnen zu lenken ist die Aufgabe dieses Buches, die es von seinem eugen Erzherrn an treulich erfüllt.

Seit dem Erscheinen der 4. Auflage im Jahre 1898 sind mancherlei neue Erfahrungen aus dem Gebiete der Wellensittichhaltung und -Züchtung gemacht worden, die in der vorliegenden 5. Auflage mitgeteilt werden. Demgemäß war es denn nötig, noch manches nicht mehr Gültiges auszumergen und, um den Gebrauch des Buches zu erleichtern, eine Umgestaltung des Textes vorzunehmen und ihn so anzuordnen, daß er leicht übersichtlich, auch den Anfängern in der Wellensittichzucht und -haltung eine schnelle Orientierung ermöglicht.

Kerner ist auch die Züchtung der selben Spielart eingehender als in den früheren Auflagen behandelt. Besonderen Wert hat die Verlagsbuchhandlung auf die Ausstattung und die Illustrierung des Buches gelegt.

**Creutz'sche Verlagsbuchhandlung, Magdeburg.**



## Infolge Umzug gebe ab:

Hamadrossel 35 M, Goldstirnblat-  
 vogel 30 M, Orangerूपial 20 M,  
 sprosser 12 M, Nachtigall 10 M,  
 rphenusgrasmücke 15 M, 2 Mönch-  
 grasmücken, à 6 M, Gartengras-  
 mücke 6 M, Sperbergrasmücke 10 M,  
 orngrasmücke 4 M, Zaungrasmücke  
 50 M, Gelbspötter 10 M, Blaukeh-  
 len 6 M, Laubsänger 6 M, Garten-  
 schwanz 350 M, Braunkehlchen  
 M, Rotkehlchen 3 M, 3 Stieglitze,  
 Rot-Hänflinge, à 2 M, Buchfink,  
 eifsig, à 1,50 M, Girlitz 2 M, Feld-  
 lerling 1 M, 2 Mossambikzeisige, à  
 50 M, Mantelkardinal 10 M, weiß-  
 ehli-Waffchen 7 M, Honnenvogel  
 50 M, gelbbunte Mönchen 3 M,  
 goldbrüstchen 150 M, Grisebleu 1 M,  
 tieglitz-Kanarien-Bastard 7,50 M,  
 Klaffsinnk 1 M. Sämtliche Vögel sind  
 von längere Zeit in meinen Besitz, gut im  
 eifernd und größtenteils bereits wieder im  
 eifang und fingerzähm. Eine Anzahl  
 äfzige, darunter 1 dreieitig, Flugfähig,  
 m hoch und 1 m lang! Anfragen bitte  
 ückporto beizulegen. [2365]

O. Leuschner, Ratibor D./S.,  
 Gr. Vorstadt 38.

## Garantiertes Weibchen [2366]

## Papstfink und garantiertes Zuchtpaar

## Schwarzköpfige Gould- Amandinen

esucht. Zahle hohe Preise. Ge-  
 ande tadellose Vögel Bedingung.  
 Offerten bitte unter H. S. 40 an  
 ie Expedition der „Bes. Welt“.

Verkaufe 1 ♂ u. 1 ♀ doppelte Vastarde  
 von Zeisigkanarienvogelweibchen und  
 Stieglitzmännchen für 10 u. 3 M, das alte  
 Zuchtpaar 10 M; 3 Paar brutlustige jap.  
 Rövchen, à Paar 3,80 M; 1,1 fast ganz  
 reißige jap. Mönchen 5,50 M; 2,0 zuchterpr.  
 Dompfaffen, à 3,80 M; 1,0 gez. Domp-  
 fassen 2,80 M; 3,0 Edelrollerkanarien,  
 15, 8 und 7 M; 2,5 zahme Zeisige, P.  
 50, ♀ 30 d. Ferner Dr. Ruß, „Vehrbuch  
 er Stubenvogelzucht, Abrihtung u. Zucht“,  
 0 M (gef. 28 M); Brehms „Tierleben,  
 Vögel“, 1., 2. und 3. Band, à 12 M, zu-  
 0 M (gef. 45 M). Alles ganz wie neu.  
 Nehme auch erotische Vögel in Tausch. An-  
 ebote erbeten an [2367]

A. Paulin, Birkenhof bei Podnart,  
 Krain, Österreich.

Schwarz-Amseln, prima, 3 M. Blut-  
 säufstige 1,50 M. P. 2 M. Granammer  
 2,50 M. Zeisige 1,50 M. Singlerchen,  
 große, 1,50 M. P. 2 M. Goldammer,  
 Brün- und Bergfink à 0,75 M. Rohr-  
 ammer 1 M, P. 1,50 M. Braunellen  
 1 M, P. 1,50 M. Stieglitz 2 M, P. 3 M.  
 Buchfink 1 M, P. 1,50 M. Nachtanden  
 P. 2,75 M. Kreuzschnabel 1,50 M. Kern-  
 zeiger 2 M. Sämtlich bestens gepflegt.  
 Futter und Käfig für alle Arten liefert gut  
 [2368] J. Weber, Warloh am Rhein.

Verk. 1,0 Hamadrossel 25 M, 1,0 r.  
 Kardinal 20 M, 2,0 Ia Rotkehlch.,  
 à 5 M, 1,0 Rotchw. 2,50 M. [2369]  
 H. Szafranski, Berlin, Forsterstr. 18 1 V.

## Zu Einbürgerungsversuchen

u. f. Muffenvolieren gibt auch dies Jahr eine  
 Anzahl der grünen, wetterharten  
 bekannten Kanarienvogel (Stamm v. Prosch)  
 ab, ♂ 8—10 M,  
 ♀ 1,50—2 M, je nach Farbenreinheit. [2370]  
 Kanarie Wilhelmshof, Görlitz i. Schl.

Stieglitz, à St.	2 M, bei 3 St.	à 1,50,
Hänflinge, à "	2 M, " 3 "	à 1,50,
Rote Dompfaff, à "	2,50 M, " 3 "	à 2,00,
Blaue, à "	1,25 M, " 3 "	à 1,00,
Kreuzschnabel à "	1,50 M, " 3 "	à 1,20,
Zeisige, à "	1,50 M, " 3 "	à 1,25,
Rotkehlchen, à "	2,50 M, " 3 "	à 2,00,
Schwarzplätt., à "	4,50 M, " 3 "	à 3,75,

## Otto Dorendorf, [2371]

Zoologische Handlung, Halle a. S. 6.

## Harzer Kanarien,

Zeinzucht, mit weichen, vollem Organ, zu  
 8, 10, 15 u. 20 M. Gute Zuchtweibchen  
 2,50 M lie'ert [2372]

## G. Findeis, [2373]

Kanarien-  
 züchterei,  
 Wien I, Wollzeile 25.

## Blaustirn-Amazonen- Papagei,

großartiger Sprecher, lernt leicht neues,  
 selten schönes Tier, in nur gute Hände zu  
 dem billigen Preis von 60 M, für Liebhaber  
 doppelter Wert. [2373]

H. Rümenapp, Wertmeister, Düsseldorf,  
 Birkenstraße 127.

Wegen Umzug folgende hochprima Vögel  
 zu verkaufen: 1 Sprosser (09) 25 M,  
 1 Nachtigall (09) 20 M, 1 Blaukehlchen  
 (10) 15 M, 1 Rotkehlchen, laut (10),  
 10 M, Stieglitzmänn., Kanarienvogel,  
 sowie 2 Junge, tadelloses Zuchtpaar, zu-  
 15 M. (Eine Anzahl Schindler'scher  
 Idealkäfige, Badehäuser, Nistkästen  
 usw. billig. [2374]

H. Homann, Bremen,  
 Brückenstraße 46.

## Georg Maaz, Dresden 23/25.

Kanarien-Zeinzucht  
 Gebe herrliche tiefe Edelroller ab. 8,  
 10—15 M, Weibchen 2,50 M. Viele  
 massiv gold- und silberne Med.  
 prämiert. [2375]

## Suche:

Se 1 Weibchen schwarzköpfige Goulds-  
 amandine, Granatastrilde, gemalter  
 Astrild, sowie 1 Männchen Buntastrild  
 u. rotköpfige Papageiamandine. [2376]

## Julius Schöss,

Lübeck, Goethestraße 6.

## Große Stieglitze, Bluthänflinge, Zeisige, Buchfinken, Girlitz, Kreuzschnabel, Mönchen, Stück 2 M. Haselmäuse, Paar 3 M, liefert unter Garantie [2377]

## G. Findeis, Wien I, Wollzeile 25.

## Edle Kanarienvogel,

Züchtereien, Versand u. Export. Söhne  
 von 8—20 M, je nach Gesangsleistung.  
 Katalog frei. Aug. G. Bachmann,  
 2378] Wien VII, Mariabillerstr. 24-

Wegen Aufgabe der Liebhaberei: 1,0  
 gelbbürzel. Grauedelfänger 20 M,  
 1,0 schwarzköpfig. mexikan. Zeisig 20 M,  
 1 Paar kleine Kubafinken 35 M, 1 P.  
 reinweiße Mönchen 10 M. [2379]  
 Otto Berlet, Leipzig-Gonnwitz.

## Verkaufe

prima Singdrossel, Frühjahrsfang 1911,  
 herrliche Ruße. Preis einschl. Porto und  
 Verpackung 8,75 M. [2380]  
 W. Müller, Hildesheim, Luisenstr. 4a, p.

## Star

ein Lieb rein durchpfeisend, kauft [2381]  
 Fritz Regener, Kalf.

Hausrotschwanz, schwarzkehl. Wiesenschmäher,  
 Wald-, Berg- und Fittislaubsänger, Granen,  
 Trauer-, Halsband- und Zwergstieglenschwapper,  
 nur Männchen, kauft: [2382]  
 Rob. Rembold, München II, Blumenburgstr. 81 III.

## Suche

tadellos besiederten Lieberpfeisenden bzw.  
 sprechenden Star. Gest. Angebote mit näheren  
 Angaben und Preis erbitte [2383]  
 J. Decker, Bremen, Wallstraße 3a.

## Gebe ab

3 Männchen Stieglitz-Kanarien 1911,  
 fleißige Sänger, schön in Farbe, à 6 M,  
 taugliche auch gegen Grotten. [2384]  
 Julius Wohlfarth, Eberstadt b. Weinsberg,  
 Württemberg.

## Dank

Herrn Malojer, Innsbruck, für Lieferung  
 tadellos gesunder Vögel. [2385]  
 Wittmann, Plauen, Antonstr. 41.

## Reinschwarze Vorerhündin,

8 Mon., 30 M. Tausche auf Schama ob.  
 Jaso. [2386]  
 E. Blankenburg, Kolberg i. P.

Außergewöhnlich günstiger  
 Gelegenheitskauf!  
**400 Farbentafeln**  
 aus  
 Naumann, Naturgeschichte der Vögel  
 Mitteleuropas  
**nur 30 Mark.**  
 Da Vorrat nur gering, bitten sogleich  
 zu bestellen.  
 Zusendung erfolgt gegen vorherige Ein-  
 sendung des Betrages franko.  
 Grenz'sche Buchhandlung  
 in Magdeburg.

—+ Empfehlenswerte Bücher für Vogelliebhaber. —+

**Lehrbuch der Stubenvogelpflege,  
=Abrihtung und Zucht.**

Von Dr. Karl Ruß. Mit zwei Farbendrucktafeln (darunter eine Doppeltafel). Kart. Mk. 25.50; gebunden Mk. 28.—

**Die Prachtfinken,**

ihre Naturgeschichte, Pflege und Zucht. Von Dr. Karl Ruß. Zweite, illustrierte Auflage. Mit einem Farbendruckbilde. Mk. 2.—; geb. Mk. 2.60.

**Webervögel und Widafinken,**

ihre Naturgeschichte, Pflege und Zucht. Von Dr. Karl Ruß. Geheftet Mk. 3.—.

**Der Wellensittich,**

seine Naturgeschichte, Pflege und Zucht. Von Dr. Karl Ruß. Fünfte, von Karl Neunzig gänzlich umgearbeitete u. vermehrte Auflage. Mit 1 Farbentafel u. 31 Textabbild. Geheftet Mk. 1.50; gebunden Mk. 2.40.

**Sprechende Papageien.**

Ein Hand- und Lehrbuch von Dr. Karl Ruß. Dritte verbesserte Auflage. Mit 2 Farbendruck- und 32 Schwarzdrucktafeln. Geheftet Mk. 4.50; gebunden Mk. 5.50.

**Der Graupapagei,**

seine Naturgeschichte, Pflege, Abrihtung und Züchtung. Von Dr. Karl Ruß. Zweite von Karl Neunzig bearbeitete Auflage. Mit einem bunten Aquarelldruck 16 Textabb. u. 1 Verbreitungskarte. Preis: Kart. Mk. 2.25, geb. Mk. 3.—.

**Der Graupapagei**

in der Freiheit und in der Gefangenschaft. Von Dr. Carl R. Hennicke. Mit 1 Buntbild. Geh. Mk. 1.60; geb. Mk. 2.—.

**Die Amazonen-Papageien,**

ihre Naturgeschichte, Pflege und Abrihtung. Von Dr. Karl Ruß. Mit einem bunten Aquarelldruck und 7 Tafeln in Schwarzdruck. Preis broch. Mk. 2.00; geb. Mk. 2.60.

**Behandlung und Heilung der Krankheiten  
von grauen und grünen Papageien.**

Von O. Majewski. Preis: Geheftet Mk. 1.—.

**Allerlei Sprechendes gefiedertes Volk.**

(Raben- und Krähenvögel, Starvögel etc.) Ein Hand- und Lehrbuch von Dr. Karl Ruß. Mit 5 Vollbildern in Schwarzdruck. Geheftet Mk. 3.—; gebunden Mk. 4.—.

**Die Farben- und Gestalts-Kanarienvögel**

nebst Beschreibung aller verschiedenen Kanarienvögel, deren Entstehung, Form- und Farbenveränderung, Bastardzucht und Farbenfütterung von E. L. W. Noorduijn-Groningen. Mit 22 stichhaltigen Rassenabbildungen. Preis: Geheftet Mk. 2.—; gebunden Mk. 2.60.

**Die Hauptregeln der Sprosserpflege.**

Scherzreime von Oskar M. Kisch. Mit 2 Abbildungen. Preis einschließlich Porto Mk. 0.55.

**Der Dompfaff,**

seine Naturgeschichte, Pflege, Abrihtung u. Zucht. Auf Grund 54 jähr. Erfahrung von F. Schlag. 6 und 7 Auflage. Mit 1 Ton- und 1 Schwarzdrucktafel. Geheftet Mk. 1.—.

**Die deutschen Sumpf- und Strandvögel,**

ihre Naturgeschichte v. Dr. Curt Floricke. Mit 44 Abbildg. auf 15 Tafeln in Schwarzdruck. Geh. Mk. 4.50; geb. Mk. 5.50.

**Die deutschen Schwimm- u. Wasservögel,**

ihre Naturgesch. v. Dr. Curt Floricke. Mit ca. 45 Abbildg. auf 15 Tafeln in Schwarzdruck. Geh. Mk. 4.50; geb. Mk. 5.50.

**Die Vogelei Mitteluropas.**

Von Fürstgott Graefner. Eine Naturgeschichte fast sämtlicher Vögel Europas mit besonderer Berücksichtigung ihrer Fortpflanzung. Dritte sehr vermehrte und gänzlich umgearbeitete Auflage des früher erschienenen Werkes: Die Eier der Vögel Deutschlands von Naumann und Buhle. Mit 441 Abbildungen in natürlicher Größe auf 24 kolorierten Kupfertafeln. Preis eleg. geb. Mk. 27.—.

**Vogelschutz durch Anpflanzungen.**

Unter Benutzung der Arbeit von Dr. Dieck: „Vogelschutz-Gehölze und ihre Verwendung“. Von Dr. Carl R. Hennicke. Preis 1 Exemplar Mk. —.20, 10 Expl. Mk. 1.50, 25 Expl. Mk. 2.50, 50 Expl. Mk. 3.50, 100 Expl. Mk. 5.—.

**Das Huhn als Nutzflügel**

für die Haus- u. Landwirtschaft. Von Dr. Karl Ruß. Zweite verb. Aufl. mit 32 Abbildg. Geh. Mk. 2.—; geb. Mk. 2.50.

**Die künstliche Geflügelzucht.**

Praktisches Lehrbuch zum rationalen Betriebe der Hühner- und Schlachtfüßenzucht mit Brütapparaten. Von Max Schwarzlose. Mit 19 Abbildungen. Geheftet Mk. 2.—.

**Der Präparator und Konservator.**

Eine prakt. Anleitung z. Erlernen d. Ausstopfens, Konservierens u. Skelettierens v. Vögeln u. Säugetieren. Für Naturfreunde herausgeg. v. Robert Voegler. 3. verb. u. erw. Aufl. Mit 38 Abbildg. im Text. Preis Mk. 2.00; geb. Mk. 2.50.

**Die mitteleuropäischen Vögel.**

Von Dr. E. Bade. Bd. I. Singvögel. Mit 1 Farbentafel, 4 Schwarzdrucktafeln, 31 Tafeln in Photographiedruck, fast aussch. nach Aufnahmen lebender Vögel u. 144 Textabb. von Nestern, Eiern u. Vogelteilen. Geheftet: statt 6 Mk. = 2 Mk., gebunden: statt 7 Mk. = 3 Mk.

**50 der besten Tafeln**

aus Naumanns Naturgeschichte der Vögel Mitteluropas. Preis in Mappe einschließlich Porto Mk. 5.50.

**Unsere Schnepfen.**

Die drei europäischen Sumpfschnepfen oder Bekastinen und die Waldschnepfe in Wort und Bild. Von J. Rohwedder, Hufum. Preis: Kart. statt Mk. 5.—, nur Mk. 3.— einschl. Porto.

**Ornis caucasica**

**Die Vogelwelt des Kaukasus**

von Dr. Gustav Radde. Mit 26 Farbentafeln u. 1 Karte. Statt Mk. 60.— nur Mk. 15.—; gebd. Mk. 19.—.

**Journal für Ornithologie.**

Ein Zentralorgan für die gesamte Ornithologie. In Verbindung mit J. W. Baedeker, E. Brehm, J. Fr. Naumann, E. Reichenbach u. a. herausg. v. J. Cabanis. Jahrg. 1—17 zusammen für Mk. 210 für Mk. 50.—. Einz. Jahrg. Mk. 4.00.

**Dr. Karl Ruß' Vogelzuchtbuch.**

Von Karl Neunzig. 3. Aufl. Mit 210 Bildern im Text und 4 Farbentafeln. 4 Mk., geb. 5 Mk.

**Die fremdländischen Stubenvögel.**

ihre Naturgeschichte, Pflege und Zucht. Von Dr. Karl Ruß. Bd. I. Körnerfresser. Mit 14 Farbentafeln. Kartonniert Mk. 27.—, gebunden Mk. 30.—.  
Bd. II. Kerbtierfresser. Mit 10 Farbentafeln. Kartonniert Mk. 35.—, gebunden Mk. 36.—.  
Bd. III. Papageien. Mit 10 Farbentafeln. Kartonniert Mk. 30.—, gebunden Mk. 33.—.  
Bd. IV. Lehrbuch der Stubenvogelpflege. Mit 1 einfachen und 1 doppelseitigen Farbentafel. Kartonniert Mk. 25.50, gebunden Mk. 28.50.  
Jeder Band ist einzeln käuflich!

## Suche

**Paar Rosenpapageien**  
(Agapornis roseicollis),

**P. orangegefl. Unzertrennl. u. P. tarentinische Unzertrennl.**

fferten mit Preisangabe an **rich Lindner, Wien, VIII. Bezirk, Langlegasse 23.** [2424]

## u Einbürgerungsversuchen

f. Außenvolieren gibt auch dies Jahr eine Anzahl der **grünen, wetterharten Kanarienvögel** (Stamm v. Prosch)

ab, 3 8-10 M, 1,50-2 M, je nach Farbenreinheit. [2425] **afanerte Wilhelmshof, Görlich i. Schl.**

Suche zu kaufen 1,1 **bl. Süttenfänger**, und gebe 18 M per Stück. Suche auch **Gef. Welt“** 1902, 1909 und 1910 ungebunden, mit Kunstbeilagen. [2426]

**Aimé Decoux, Géry près Aix, Haute-Vienne, France.**

Stieglitz, à St. 2 M, bei 3 St. à 1,50, Anflinge, à " 2 M, " 3 " à 1,50, rote Dompfaff, à " 2,50 M, " 3 " à 2,00, laue " à " 1,25 M, " 3 " à 1,00, reuschnabel à " 1,50 M, " 3 " à 1,20, eifige, à " 1,50 M, " 3 " à 1,25, otkehlchen, à " 2,50 M, " 3 " à 2,00, schwarzplätt., à " 4,50 M, " 3 " à 3,75.

## Otto Dorendorf,

Zoologische Handlung, **Halle a. S. 6.**

Garantiert Weibchen **Papstfink**

nd 1,1 **schwarzköpfige Gouldamanen** gesucht. Zahl höchste Preije. Geinde, tabellose Vögel Bedingung. Offerten unter **C. M. 14** an die Expedition der „Gesiederten Welt“. [2428]

## 1,0 rotköpfige Insep,

ehr schön, 3 Jahre geflügt, und 4 junge **Rutzköpfe** von imp. Eltern, tabellos. Stück 12 M. [2429]

**Dr. Weste, Duisburg.**

**Tausche oder verkaufe:** 1,0 Kanarien 1911, reingelb, 1,0 Stieglitz (Kanarien), 1,0 Stieglitz (Vater v. Vastard), 1,0 grüne Wellensittiche, geg. bessere Prachtinfen. Vertausche „Engl. Lammzinn“ Originalblöcke gegen seltene Vögel oder Nützliches. [2430]

**Robert Reissig, Klempnermeister, Ronneburg, S.-M.**

**Aus Privathand! Keine Frischfänge!** Singdrossel 8 M, Amstel 5 M, seit Mon. vied. i. Gesg., Lerche 2,50 M, gar. Wchn. Befied. alle tabellos. Nachn. Anfr. Rückporto. [2431] **M. Bozenhard, Hamburg 20, Griftraße 97.**

Verk.: 1 sibir. Tannenheher 6 M. [2432] **Kellert, Leobschütz D./S., Jägernd. St. 12.**

**Georg Maaz, Dresden 23/25.** **Kanarien-Einzucht** Gebe herrliche tiefe Edelroller ab. 8, 10-15 M, Weibchen 2,50 M. Viele massiv gold. und silberne Med. prämiert. [2433]

## Edle Kanarienvögel,

Züchtereien, Verkauf u. Export. Pähne von 8-20 M, je nach Gefangsleistung. Katalog frei. **Aug. G. Bachmann, 2434] Wien VII, Mariahilferstr. 24.**

Verk.: 2,0 Hänflinge, à 1,75 M, 1,0 Birkenzeißig 1,50 M, 1 Braunfopammer 4 M, 1,0 Paradieswitwe i. Pr., 2 M. Sämtl. Vögel f. zahm. Tausche a. [2435] **Otto Kimpel, Ulrichstein (Oberhessen).**

Guterhaltenes massives **Papageibauer**

mit Ständer preisw. für 10 M von Berlin aus zu verkaufen. Off. an [2436] **A. Weber, Greifswald, Langestr. 31.**

**Tausche** 1 St. **Schöne Kanarienvögel**, Stamm Seiffert, gegen 1 Paar **Wellensittiche**. [2437] **Heinrich Zwick, Alsenborn (Rheinpfalz).**

**Vertausche** gegen Körnerfresser: 3 Bastarde Zwergelster & Kleinelster, sowie 2 Liter Mehlwürmer à 3 M. [2438] **E. Hering, Gartha i. Sa., Albersstr. 40.**

**Zu verkaufen:** **Zuchtpaar Rutzköpfe**, 2mal mit Erfolg gebrütet, 27 M. [2439] **H. Ardel, Schneidemühl, Rüster-Allee 31.**

## Bienenfresser,

diesjähriger, jung aufgezogener, fingerzahmer Vogel. Preis 9 M. [2440] **v. Lucanus, Berlin, Lessingstraße 32.**

**Prima deutsche Nachtigall**, aalglatt, zu verkaufen, 20 M, inkl. Vesp., entweder Boreinblendung oder Deponieren des Betrags bei dieser Zeitung. [2441] **Fritz Mangelsdorff, Bamberg, Kleberstr. 5.**

## Kanarienhähne,

fließ. tourenr. Tag- und Lichtfänger, reing. u. solche m. einzeln. dunstl. Federn, gutgepf. starke Vögel, à 8 u. 10 M z. verk; tausche auch geg **Wellensittiche**, weiße Meisfinken und andere Grotten. [2442] **W. Kraemer, Biebrija/Rh., Mainzer St. 25a.**

## 1,0 pr. dalmatische Blaudrossel

23 M, 1,0 prima bulgarische Donau-Nachtigall 15 M, 2,0 prima Gebirgsschwarzplatteln mit lautem Überhlag und Saubhajo, à 8 und 6 M, 1,0 Gebirgssingdrossel, 1a Sänger, 6 M, 1,0 junge Amstel 2,50 M. Suche auch 1,1 Schamadrosseln. **F. Grabka, Mittelwalde, 2443] (Schlesien) Bahnof.**

## Waldvögel.

Überjährige **Singdrossel** im Gefang, 8 M, **Buchfink** 1 M, **Grünfink**, **Goldammer**, **Bergf.**, Stf. 70 Pfg., **Schwarzdrossel** 2 M, **Stieglitz** 2,50 M. [2444] **Hermann Hellmann, Herne, Mont Genisstraße 28.**

**Einschränkungs** bzw. weg. **Platzmangel** Gebe ab: 1 hochpr. **Prager Singdrossel**, Wildf. 10, garant. wickl. etwa 1a Sänger (jetzt im Gefang mit nur schönsten Rufen), prachtvoll im Gefieder, 18 M. — (Garantierschein.) 1 **russischen Hänfling** 10., großart. fleißiger Sänger (aalglatt) 5 M. [2445] **J. Decker, Bremen, Wallstraße 3a I.**

## Verkaufe:

1,1 **Kronenfinken** 16 M, 10 **gelbe Wellensittiche** o. Geschlechtsgarantie, 1,1 zahme **Rebhühner** 8 M, 5,5 1910 **Brieftauben**, à 3 M, 1,1 **Mohrenköpfe** 4 M. Kaufe oder vertausche: 0,4 gelbe und 1,0 grüne **Wellensittiche**, 1,0 **blauen Bischof**, 0,2 **Süberschnäbel**, 2,2 **jap. Mövchen**, 0,1 **rotschnäbl. Spitzschwanz**, 0,2 **lauchgrüne Papageiamandinen**, 0,2 **Griesbleus**, 1,2 **Schmetterlingsfinken**. [2446] **Adolf Albrecht, Stendal.**

Wegen Platzmangel gebe ab: 1 D. **Nachtigall** 1a, 1 **Gartengrasmücke**, 1 **Steyr. Schwarzplättchen** 1a, 1 **Russ Sproßer**. [2447] **A. Rauhuth, Berlin NO 55, Chodowiedstr. 15**

## 250

**Glaustirn-Amazonen**, sprechend, finger., selbst importiert, von 15 M an. **Freidenaffen**, à 10 M. [2448] **K. Wolf, Hamburg I, Eyaldingstr. 81.**

17 Jahrgänge „**Gesied. Welt**“ (1893 bis 1910), 25 M. [2449] **F. Brummund, Wilmersdorf 6. Berlin, Schrammstraße 10 I.**

Im unterzeichneten Verlage erschien und ist durch jede Buchhandlung oder gegen frankierte Einsendung des Betrages direkt von der Verlagsbuchhandlung zu beziehen:

## Lehrbuch der Stubenvogel-pflege, -Abrichtung und -Zucht

Von Dr. Karl Ruz.

Mit 2 prachtvollen Vunddrucktafeln und vielen Holzschnitten im Text.

Preis: Kart. Mk. 25,50; geb. Mk. 28,—.

**Crenk'sche Verlagsbuchhandlung, Magdeburg.**

-2- Empfehlenswerte Bücher für Vogelliebhaber. -2-

**Lehrbuch der Stubenvogelpflege,  
-Abrihtung und Zucht.**

Von Dr. Karl Ruß. Mit zwei Farbendrucktafeln (darunter eine Doppeltafel). Kart. Mk. 25.50; gebunden Mk. 28.—.

**Die Prachtsinken,**

ihre Naturgeschichte, Pflege und Zucht. Von Dr. Karl Ruß. Zweite, illustrierte Auflage. Mit einem Farbendruckbilde. Mk. 2.—; geb. Mk. 2.60.

**Webervögel und Widafinken,**

ihre Naturgeschichte, Pflege und Zucht. Von Dr. Karl Ruß. Geheftet Mk. 3.—.

**Der Wellensittich,**

seine Naturgeschichte, Pflege und Zucht. Von Dr. Karl Ruß. Fünfte, von Karl Neunzig gänzlich umgearbeitete u. vermehrte Auflage. Mit 1 Farbentafel u. 31 Textabbild. Geheftet Mk. 1.50; gebunden Mk. 2.40.

**Sprechende Papageien.**

Ein Hand- und Lehrbuch von Dr. Karl Ruß. Dritte verbesserte Auflage. Mit 2 Farbendruck- und 32 Schwarzdrucktafeln. Geheftet Mk. 4.50; gebunden Mk. 5.50.

**Der Graupapagei,**

seine Naturgeschichte, Pflege, Abrihtung und Züchtung. Von Dr. Karl Ruß. Zweite von Karl Neunzig bearbeitete Auflage. Mit einem bunten Aquarelldruck 16 Textabb. u. 1 Verbreitungskarte. Preis: Kart. Mk. 2.25, geb. Mk. 3.—.

**Der Graupapagei**

in der Freiheit und in der Gefangenschaft. Von Dr. Carl R. Hennicke. Mit 1 Buntbild. Geh. Mk. 1.60; geb. Mk. 2.—.

**Die Amazonen-Papageien,**

ihre Naturgeschichte, Pflege und Abrihtung. Von Dr. Karl Ruß. Mit einem bunten Aquarelldruck und 7 Tafeln in Schwarzdruck. Preis broch. Mk. 2.00; geb. Mk. 2.60.

**Behandlung und Heilung der Krankheiten  
von grauen und grünen Papageien.**

Von W. Majewski. Preis: Geheftet Mk. 1.—.

**Allerlei Sprechendes gefiedertes Volk.**

(Raben- und Krähenvögel, Stawvögel etc.) Ein Hand- und Lehrbuch von Dr. Karl Ruß. Mit 5 Vollbild. ra. in Schwarzdruck. Geheftet Mk. 3.—; gebunden Mk. 4.—.

**Die Farben- und Gestalts-Kanarien**

nebst Beschreibung aller verschiedenen Kanariensorten, deren Entstehung, Form- und Farbenveränderung, Bastardzucht und Farbensütterung von C. E. W. Noorduyn-Groningen. Mit 22 stichhaltigen Rassenabbildungen.

Preis: Geheftet Mk. 2.—; gebunden Mk. 2.60.

**Die Hauptregeln der Sprosserpflege.**

Scherzreime von Osfar M. Kisch. Mit 2 Abbildungen. Preis einschließlich Porto Mk. 0.55.

**Der Dompfaff,**

seine Naturgeschichte, Pflege, Abrihtung u. Zucht. Auf Grund 54 jähr. Erfahrung von F. Schlag. 6 und 7 Auflage. Mit 1 Ton- und 1 Schwarzdrucktafel. Geheftet Mk. 1.—.

**Die deutschen Sumpf- und Strandvögel,**

ihre Naturgeschichte v. Dr. Curt Floerike. Mit 44 Abbildg. auf 15 Tafeln in Schwarzdruck. Geh. Mk. 4.50; geb. Mk. 5.50.

**Die deutschen Schwimm- u. Wasservögel,**

ihre Naturgesch. v. Dr. Curt Floerike. Mit ca. 45 Abbildg. auf 15 Tafeln in Schwarzdruck. Geh. Mk. 4.50; geb. Mk. 5.50.

**Die Vogeleier Mitteleuropas.**

Von Fürchtegott Graefner. Eine Naturgeschichte fast sämtlicher Vögel Europas mit besonderer Berücksichtigung ihrer Fortpflanzung. Dritte sehr vermehrte und gänzlich umgearbeitete Auflage des früher erschienenen Werkes: Die Eier der Vögel Deutschlands von Naumann und Buhle. Mit 441 Abbildungen in natürlicher Größe auf 24 kolorierten Kupfertafeln. Preis eleg. geb. Mk. 27.—.

**Vogelschutz durch Anpflanzungen.**

Unter Benützung der Arbeit von Dr. Dieck: „Vogelschutz-Gehölze und ihre Verwendung“. Von Dr. Carl R. Hennicke. Preis 1 Exemplar Mk. —.20, 10 Expl. Mk. 1.50, 25 Expl. Mk. 2.50, 50 Expl. Mk. 3.50, 100 Expl. Mk. 5.—.

**Das Huhn als Nutzflügel**

für die Haus- u. Landwirtschaft. Von Dr. Karl Ruß. Zweite verb. Aufl. mit 32 Abbildg. Geh. Mk. 2.—; geb. Mk. 2.50.

**Die künstliche Geflügelzucht.**

Praktisches Lehrbuch zum rationellen Betriebe der Hühner- und Schlachtkükenzucht mit Brütapparaten. Von Max Schwarzhofe. Mit 19 Abbildungen. Geheftet Mk. 2.—.

**Der Präparator und Konservator.**

Eine prakt. Anleitung z. Erlernen d. Ausstopfens, Konservierens u. Skelettierens v. Vögeln u. Säugetieren. für Naturfreunde herausgeg. v. Robert Voegler. 3. verb. u. erw. Aufl. Mit 38 Abbildg. im Text. Preis Mk. 2.00; geb. Mk. 2.50.

**Die mitteleuropäischen Vögel.**

Von Dr. E. Bader. Bd. I. Singvögel. Mit 1 Farbentafel, 4 Schwarzdrucktafeln, 31 Tafeln in Photographiedruck, fast ausschl. nach Aufnahmen lebender Vögel u. 144 Textabb. von Nestern, Eiern u. Vogelteilen. Geheftet: statt 6 Mk. = 2 Mk., gebunden: statt 7 Mk. = 3 Mk.

**50 der besten Tafeln**

aus Naumanns Naturgeschichte der Vögel Mitteleuropas. Preis in Mappe einschließlich Porto Mk. 5.50.

**Unsere Schnepfen.**

Die drei europäischen Sumpfschnepfen oder Bekassinen und die Waldschnepfe in Wort und Bild. Von J. Rohwedder, Hufum Preis: Kart. statt Mk. 5.—, nur Mk. 3.— einschl. Porto.

**Ornis caucasica**

**Die Vogelwelt des Kaukasus**

von Dr. Gustav Radde. Mit 26 Farbentafeln u. 1 Karte. Statt Mk. 60.— nur Mk. 15.—; gebd. Mk. 19.—.

**Journal für Ornithologie.**

Ein Zentralorgan für die gesamte Ornithologie. In Verbindung mit J. W. Baedeker, E. Brehm, J. fr. Naumann, E. Reichenbach u. a. herausg. v. J. C. Cabanis. Jahrg. 1—17 zus. anstatt für Mk. 210 für Mk. 50.—. Einz. Jahrg. Mk. 4.00.

**Dr. Karl Ruß' Vogelzuchtbuch.**

Von Karl Neunzig. 3. Aufl. Mit 210 Bildern im Text und 4 Farbentafeln. 4 Mk., geb. 5 Mk.

**Die fremdländischen Stubenvögel.**

ihre Naturgeschichte, Pflege und Zucht. Von Dr. Karl Ruß. Bd. I. Körnerfresser. Mit 14 Farbentafeln. Kartonniert Mk. 27.—, gebunden Mk. 30.—.

Bd. II. Kerbtierfresser. Mit 10 Farbentafeln. Kartonniert Mk. 33.—, gebunden Mk. 36.—.

Bd. III. Papageien. Mit 10 Farbentafeln. Kartonniert Mk. 30.—, gebunden Mk. 33.—.

Bd. IV. Lehrbuch der Stubenvogelpflege. Mit 1 einfachen und 1 doppelseitigen Farbentafel. Kartonniert Mk. 25.50, gebunden Mk. 28.50.

Jeder Band ist einzeln käuflich!



# Beilage zur „Gefiederten Welt“.

Heft 48.

Magdeburg, den 30. November 1911.

XL. Jahrg.

**Amerikanische Spottdroffeln**,  
singende Männchen, à 20 M  
à 25 M  
**Clarinós**, singende Mchn., à 25 M  
**Amerikanische Blauspötter**, à 20 M  
**Schiffspötter**, à 25 M  
**Wasserspötter**, à 30 M  
**Waldspötter**, à 20 M  
**Schiffspötter**, à 15 M  
**Schiffspötter**, à 15 M  
**Schiffspötter**, gute Sänger, à 15 M  
à 15 M  
**Caribica-Crupiale**, à 15 M  
**Caribica-Crupiale**, à 30 M  
**Caribica-Crupiale**, à 14 M  
**Caribica-Crupiale**, jung, nicht ausgefärbt, à 7 M  
**Amerikan. Karmingsimpel** Paar 10 M  
**Morgenammern** Paar 6 M  
**Schiffdammern** Paar 20 M  
**Chin. Nachtigallen**, sing. Mchn. à 25 M  
**Blaukehlchen**, à 6 M  
**Grüne Kardinäle** Paar 2 M  
**Orangekehlchen** Paar 6 M  
**Blaukehlchen** Paar 3 M  
**Braunkopfstare**, Männchen à 4,50 M  
**Heidenstare**, Männchen à 3,50 M  
**Schuppentäubchen** Paar 7 M  
**Sperbertäubchen** Paar 5 M  
**Stahlstäubchen** Paar 8 M  
**Weintäubchen** Paar 12 M  
**Braunkopfammern** à 4 M  
**Gartmeisen** Paar 7 M  
**Weißkehl-Pfäffchen** Paar 8 M  
**Große Kubastinken** Paar 16 M  
**Wellensittiche**, zuchtfähig Paar 7 M  
**Gelbe Wellensittiche**, zucht. Paar 9 M  
**Nymphensittiche** Paar 10 M  
**Kragensittiche** Paar 40 M  
**Rosella** Paar 26 M  
**Katharinenstittiche** Paar 18 M  
**Sakusittiche** Paar 7 M  
**Blumenstittiche** Paar 7 M  
**Rufköpfehen** Paar 30 M  
**Rotrückige Zwergarara** Paar 20 M  
**Kleiner Papa-Papagei** 25 M  
**Rotrückige Amazonen**, sprechend, jahm, à 45 M  
à 7 M

## Hochfeine Kanariensänger



mit tiefem Hohlhockel, Hohlklingel, Knorre und tiefen Pfeifen, à 6, 8, 10, 12 und 15 M, Duzend 60, 72, 84, 96 und 120 M, Weibchen à 1,50 M, Duzend 12 M, verl. gegen Nachnahme, bei Stägiger Probezeit. Nichtgefallenes tausche um, evtl. Beitrag retour. [2495]

## H. Voigt,

Nordhausen a. Harz, Steinstr. 23.

**Schwarz-Amfeln**, prima, 3 M. Bluthänflinge 1,50 M, P. 2 M. Grauammern 2,50 M. Zeißige 1,50 M. Singlerchen große, 1,50 M, P. 2 M. Goldammer Grün- und Bergfink à 0,75 M. Rohrhammer 1 M, P. 1,50 M. Braunellen 1 M, P. 1,50 M. Stieglitz 2 M, P. 3 M. Buchfink 1 M, P. 1,50 M. Nachttauben P. 2,75 M. Kreuzschnäbel 1,50 M. Kernbeißer 2 M. Sämtlich bestens gepflegt Futter und Käfig für alle Arten liefert gut [2496] J. Weber, Marloh am Rhein.

## Sumpffrohsänger,

(echt), vorzüglichste Spötter, 12 M,

## Nachtigall,

tiefstimmreich, aalglatt, 15 M,

## Sperbergrasmücken,

ff. Sänger und Spötter, 10-12 M,

## Gelbspötter,

seltener Spötter (Wachtelschlag) u. c., 12 M,

## Singdroffel,

ff. 8 M,

## Stieglitz,

fingergahm, ff. Sänger, 6 M.

Garantie für Frühjahrslänge. [2497]

## O. Reupert, Breslau,

Matthiasstraße 159.

Gebe nur in gute Hände ab: 1,0 Dorngrasmücke, tadellos, 3 M; 1,0 Nachtigall, Frühjahrswildf., sehr guter Sänger, Schwanz bestoßen, 10 M; 1,0 rotr. Bürger, sang noch Anfang November, 4 M. Preise inkl. Verpackung, erkl. Porto. Offerten sub K. A. 34. an die Expedition der „Gefiederten Welt“. [2498]

6 Nachttauben, (1 ausgez. Zucht. und 4 fast erwachs. Junge) verk. billig o. vert. geg. einheimische Singvögel. [2499] F. Klamroth, Berlin-Wilhelmsruh, Hauptstr. 12

**Suche:** 1,1 Zwergobrenken und guten Sänger Orpheusgrasmücke. [2500] Holzzeitung Müller, Zeit.

**Gesucht:** 1a Reitzgamsfink, wirtl. guter Schläger, ein- bis zweimal überwintert. Gesunde Kühe und glatt im Gefieder. Preisangabe inkl. 60 l. porto und Verpackung. [2501] Carl Zeidler, Charlottenburg, Krumme Straße 21.

1 Paar grüne Pariser Trompeter 20 M, 1 Sperling, rein isabell gefärbt, 12 M, 1 Sperling, fast weiß gefärbt, 7 M, 1 P. große Hartlaubzeißige, zucht., 3 M, 5 gute Kanariensänger, zusammen 2 M, 1 Blaukehlchen-Amazone, ig., spricht ein aß, lernt täglich zu, kein Schreier, mit Salonbauer 23 M. Gef. tabell. Vögel, Preise mit Verpackung. [2502] A. Steinhagen, Hamburg, Schumannstr. 57 ptr.

2 laut sing. Rotkehlchen, 1 Hänfling, alle im Gesang, wegen Aufgabe der Liebhaberei billig abzugeben. [2503] Rodrian, Offenbach, Starbgr. 5.

Kapuzenzugel-Kanariensänger! 4,2 schön i. Gefied. u. Ges. preisw. abzug., evtl. geg. Eint. v. Indigo fink u. ausländische Zeißige. W. Schmelzer, Düsseldorf, [2504] Herzogstraße 33 II.

Dampfsaff, i. Vol. gez., verk. 4 Paar d. das alte Zucht. Bitte um Angebote. [2505] A. Willhardt, Steinbach Köhn, Kr. Hübnfeld.

2 Mchn. Edelroller-Kanariensänger (Selbstkostenpr. 35 M) abzugeb., evtl. geg. guten Sprosser zu vertauschen. [2506] R. Sandner, Wien III, Lechnerstr. 16.

Blaukehlchen-Amazone, kernges. u. sehr gelehr., 1,0 gelber, 1,0 grüner Wellensittich, 2,2 feine Kanariensänger verk. auß. bill. [2507] Pöhlmann, Steglitz, Arndtstr. 14.

1 Zucht. reinweiße japanische Mönchen 10 M, 1,0 Schönbrunzel 2 M. Tadellose Vögel. [2508] M. Stock, Kassel, Mozartstr. 1.

Verk. 1 Schnee-Eule 80 M, 3 Steinkäuze, à 3 M. Suche Seidenschw. und Hakengimpel. [2509] Johann Rohracher in Lienz, Tirol.

Hed's Spitzschwanzamandinen, 1,0 durchgefärbt, 2,3? i. Verfärb. begriff. gibt ab. Anfr. Rück. Übern. j. Gar. [2510] Gleisberg, Dresden-N., Trompeterstr. 19.

Zu verk.! 1 Zucht., Grauedelfäng., M., 1 Mosambikzeißige, W., j. 7 M, 1 M. von obig. Paare, gut. Säng., 5 M. [2511] Max Schwinge, Halle a. S., Thomaststr. 10.

## Gartengrasmücken,

jezt singend, à 7 M, Weibchen aufgezoogen, zu Zuchtversuchen, 3 M, Weibchen Schwarzkopf, 3 M. Zwei Schindler-Nachtigallenfähige, grün, wie neu, à 8 M. [2512] Friedr. Veltin, S. Ludwig i./Gf.

Verk.: 1,0 weißen Rotschwanz (Albino), 1,0 Blaukehlchen, beide schön gefiedert u. g. sing., Wert zusammen 14 M. [2513] Herzog, München, Juttastraße 911.

## Probennummern

der „Gefiederten Welt“ zum Verteilen an Liebhaber, stellen wir nach wie vor, mit bestem Dank für jedwedes dieser Zeitschrift entgegengebrachte Interesse, kostenlos und portofrei zur Verfügung. Creutz'sche Verlagsbuchhandlung, Magdeburg.

**August Fockelmann,** Tierpark, Hamburg-Großborstel. [2490]

**Georg Maaz, Dresden 23/25.** Kanariensänger-Zucht. Gebe herrliche tiefe Edelroller ab. 8, 10-15 M, Weibchen 2,50 M. Viele massiv gold. und silberne Med. prämiert. [2491]

**Edle Kanarienvögel,** Züchtereien, Versand u. Export. Hähne von 8-20 M, je nach Gesangsleistung. Katalog frei. Aug. G. Bachmann, [2492] Wien VII, Mariaböserstr. 24.

**Weihnachtsgeschenk.** Liederf. Dompfaffen u. Kanariensänger gibt ab (Anfr. Rückp.) [2493] H. Ziems, Stendal.

**Wellensittiche,** prachtv. Zucht., à P. 4,50 M, geg. Gar. [2494] Otto Nitsche, Nonneburg E./M.



—\*— Empfehlenstwerte Bücher für Vogelliebhaber. —\*—

**Lehrbuch der Stubenvogelpflege,  
= Abrihtung und Zucht.**

Von Dr. Karl Ruß. Mit zwei Farbendrucktafeln (darunter eine Doppeltafel). Kart. Mk. 25.50; gebunden Mk. 28.—.

**Die Prachtsinken,**

ihre Naturgeschichte, Pflege und Zucht. Von Dr. Karl Ruß. Zweite, illustrierte Auflage. Mit einem Farbendruckbilde. Mk. 2.—; geb. Mk. 2.60.

**Webervögel und Widafinken,**

ihre Naturgeschichte, Pflege und Zucht. Von Dr. Karl Ruß. Geheftet Mk. 3.—.

**Der Wellensittich,**

seine Naturgeschichte, Pflege und Zucht. Von Dr. Karl Ruß. Fünfte, von Karl Neunzig gänzlich umgearbeitete u. vermehrte Auflage. Mit 1 Farbentafel u. 31 Textabbild. Geheftet Mk. 1.50; gebunden Mk. 2.40.

**Sprechende Papageien.**

Ein Hand- und Lehrbuch von Dr. Karl Ruß. Dritte verbesserte Auflage. Mit 2 Farbendruck- und 32 Schwarzdrucktafeln. Geheftet Mk. 4.50; gebunden Mk. 5.50.

**Der Graupapagei,**

seine Naturgeschichte, Pflege, Abrihtung und Züchtung. Von Dr. Karl Ruß. Zweite von Karl Neunzig bearbeitete Auflage. Mit einem bunnt. Aquarelldruck 16 Textabb. u. 1 Verbreitungskarte. Preis: Kart. Mk. 2.25, geb. Mk. 3.—.

**Der Graupapagei**

in der Freiheit und in der Gefangenschaft. Von Dr. Carl R. Hennicke. Mit 1 Buntbild. Geh. Mk. 1.60; geb. Mk. 2.—.

**Die Amazonen-Papageien,**

ihre Naturgeschichte, Pflege und Abrihtung. Von Dr. Karl Ruß. Mit einem bunntfarbigen Aquarelldruck und 7 Tafeln in Schwarzdruck. Preis broch. Mk. 2.00; geb. Mk. 2.60.

**Behandlung und Heilung der Krankheiten  
von grauen und grünen Papageien.**

Von O. Majewski. Preis: Geheftet Mk. 1.—.

**Allerlei Sprechendes gefiedertes Volk.**

(Raben- und Krähenvögel, Stardvögel etc.) Ein Hand- und Lehrbuch von Dr. Karl Ruß. Mit 5 Vollbildern in Schwarzdruck. Geheftet Mk. 3.—; gebunden Mk. 4.—.

**Die Farben- und Gestalts-Kanarien**

nebst Beschreibung aller verschiedenen Kanariensassen, deren Entstehung, Form- und Farbenveränderung, Bastardzucht und Farbefütterung von C. E. W. Noorduijn-Groningen. Mit 22 sichhaltigen Rassenabbildungen.

Preis: Geheftet Mk. 2.—; gebunden Mk. 2.60.

**Die Hauptregeln der Sprosserpflege.**

Scherzreime von Oskar M. Kisch. Mit 2 Abbildungen. Preis einschließlich Porto Mk. 0.55.

**Der Dompfaff,**

seine Naturgeschichte, Pflege, Abrihtung u. Zucht. Auf Grund 53 jähr. Erfahrung von J. Schlag. 6 und 7 Auflage. Mit 1 Con- und 1 Schwarzdrucktafel. Geheftet Mk. 1.

**Die deutschen Sumpf- und Strandvögel,**

ihre Naturgeschichte v. Dr. Curt Floercke. Mit 44 Abbildg. auf 15 Tafeln in Schwarzdruck. Geh. Mk. 4.50; geb. Mk. 5.50.

**Die deutschen Schwimm- u. Wasservögel,**

ihre Naturgesch. v. Dr. Curt Floercke. Mit ca. 45 Abbildg. auf 15 Tafeln in Schwarzdruck. Geh. Mk. 4.50; geb. Mk. 5.50.

**Die Vogeleiter Mitteleuropas.**

Von Fürchtgott Graefner: Eine Naturgeschichte fast sämtlicher Vögel Europas mit besonderer Berücksichtigung ihrer Fortpflanzung. Dritte sehr vermehrte und gänzlich umgearbeitete Auflage des früher erschienenen Werkes: Die Eier der Vögel Deutschlands von Naumann und Buhle. Mit 441 Abbildungen in natürlicher Größe auf 24 kolorierten Kupfertafeln. Preis eleg. geb. Mk. 27.—.

**Vogelschutz durch Anpflanzungen.**

Unter Benutzung der Arbeit von Dr. Dieck: „Vogelschutz-Gehölze und ihre Verwendung“. Von Dr. Carl R. Hennicke. Preis 1 Exemplar Mk. —.20, 10 Expl. Mk. 1.50, 25 Expl. Mk. 2.50, 50 Expl. Mk. 3.50, 100 Expl. Mk. 5.—.

**Das Huhn als Nutzgeflügel**

für die Haus- u. Landwirtschaft. Von Dr. Karl Ruß. Zweite verb. Aufl. mit 32 Abbildg. Geh. Mk. 2.—; geb. Mk. 2.50.

**Die künstliche Geflügelzucht.**

Praktisches Lehrbuch zum rationellen Betriebe der Hühner- und Schlachtkükenzucht mit Brütapparaten. Von Max Schwarzlose. Mit 19 Abbildungen. Geheftet Mk. 2.—.

**Der Präparator und Konservator.**

Eine prakt. Anleitung z. Erlernen d. Ausstopfens, Konservierens u. Skelettierens v. Vögeln u. Säugetieren. Für Naturfreunde herausgeg. v. Robert Voegler. 3. verb. u. erw. Aufl. Mit 38 Abbildg. im Text. Preis Mk. 2.00; geb. Mk. 2.50.

**Die mitteleuropäischen Vögel.**

Von Dr. E. Bade. Bd. I. Singvögel. Mit 1 Farbentafel, 4 Schwarzdrucktafeln, 31 Tafeln in Photographiedruck, fast ausschl. nach Aufnahmen lebender Vögel u. 144 Textabb. von Nestern, Eiern u. Vogelteilen. Geheftet: statt 6 Mk. = 2 Mk., gebunden: statt 7 Mk. = 3 Mk.

**50 der besten Tafeln**

aus Naumanns Naturgeschichte der Vögel Mitteleuropas. Preis in Mappe einschließlich Porto Mk. 5.50.

**Unsere Schnepfen.**

Die drei europäischen Sumpfschnepfen oder Bekassinen und die Waldschnepfe in Wort und Bild. Von J. Rohwedder, Hufum. Preis: Kart. statt Mk. 5.—, nur Mk. 3.— einschl. Porto.

**Ornis caucasica**

**Die Vogelwelt des Kaukasus**

von Dr. Gustav Radde. Mit 26 Farbentafeln u. 1 Karte. Statt Mk. 60.— nur Mk. 15.—; gebd. Mk. 19.—.

**Journal für Ornithologie.**

Ein Zentralorgan für die gesamte Ornithologie. In Verbindung mit J. W. Baedeker, E. Brehm, J. fr. Naumann, E. Reichenbach u. a. herausg. v. J. Cabanis. Jahrg. 1—17 zus. anstatt für Mk. 210 für Mk. 50.—. Einz. Jahrg. Mk. 4.00.

**Dr. Karl Ruß' Vogelzuchtbuch.**

Von Karl Neunzig. 3. Aufl. Mit 210 Bildern im Text und 4 Farbentafeln. 4 Mk., geb. 5 Mk.

**Die fremdländischen Stubenvögel.**

ihre Naturgeschichte, Pflege und Zucht. Von Dr. Karl Ruß. Bd. I. Körnerfresser. Mit 14 Farbentafeln. Kartonniert Mk. 27.—, gebunden Mk. 30.—.

Bd. II. Kerbtierfresser. Mit 10 Farbentafeln. Kartonniert Mk. 33.—, gebunden Mk. 36.—.

Bd. III. Papageien. Mit 10 Farbentafeln. Kartonniert Mk. 30.—, gebunden Mk. 33.—.

Bd. IV. Lehrbuch der Stubenvogelpflege. Mit 1 einfachen und 1 doppelseitigen Farbentafel. Kartonniert Mk. 25.50, gebunden Mk. 28.50.

Jeder Band ist einzeln käuflich!

<b>Weißbindenkreuzschnäbel</b> , 6 Stk.	6 M.
<b>Tiefenkreuzschnäbel</b>	Stk. 2 M.
<b>Waldsängerkönig</b>	Stk. 8 M.
<b>Schwarzplättchen</b> , gute Säng.	Stk. 5-8 M.
<b>Nachtigallen</b> , gute Säng.	Stk. 12-15 M.
<b>Weißkehldrosseln</b> , gute Säng.	Stk. 15 M.
<b>Nistdrosseln</b>	" " 12 M.
<b>Blaudrosseln</b>	" " 20 M.
<b>Singdrosseln</b> , gute Säng.	Stk. 6-12 M.
<b>Schwarz- u. Wachholderdrossel</b>	à 6 M.
<b>Braunflügeldrossel</b>	Paar 15 M.
<b>Lompaffen</b>	Paar 4,50 M.
<b>Alpenfliegler</b>	Paar 4,50 M.
<b>Erlen- u. Birkenzeisige</b>	Paar 2,50 M.
<b>Sporenammern</b>	Paar 8 M.
<b>Laun-</b>	" " 8 M.
<b>Stipp-</b>	" " 8 M.
<b>Schnee-</b>	" " 4 M.
<b>Brau-</b>	" " 4 M.
<b>Zohr-</b>	" " 3 M.
<b>Gold-</b>	" " 2 M.
<b>Bud- u. Bergfinken</b>	Stk. 1,50 M.
<b>Bielitz u. Bluthänfling</b>	" 2,50 "
<b>Braunellen u. Stare</b>	" 2,50 "
<b>Feld- u. Heidelerchen</b>	Stk. 3 M.
<b>Kotkehlchen u. Wiesenspieger</b>	Stk. 3 M.
<b>Sausrottschwarz u. Steinschnäher</b>	Stk. 5 M.

Offertiert in tabellosen Exemplaren unter Garantie gesunder Ankunft [2545]

**H. Hiltmann**, Berlin S 14, Dresdener Straße 24.

## Hochfeine Kanariensänger

 mit tiefem Hohlhohel, Hohlflügel, Knorre und tiefen Pfeifen, à 6, 8, 10, 12 und 15 M., Duzend 60, 72, 84, 96 und 120 M., Weibchen à 1,50 M., Duzend 12 M., versch. gegen Nachnahme, bei 8tägiger Probezeit. Nichtgefallenes tausche um, evtl. Betrag retour. [2546]

**H. Voigt**, Nordhausen a. Harz, Steinstr. 23.

## Palmeidhörnchen,

Paar 12,— M.,  
**Kleine zahme Kronaffen**  
à 22,— M.

**August Fockelmann**, Tierpark, Hamburg-Großborstel. [2547]

**Vert. 1 imp. ges. Zuchtp. Graukardinale** ob. tausche geg. Madagaskarweber od. Nymphenfittiche. Kaufe auch je 1 Mch. Paradieswitwe (grau), Atlasfink (grau) und Grauedelfänger. Offerten erdittet [2548]  
**W. Grüner**, Wien II, Kurzbaugasse 2.

## Verkaufe:

1 gute **D.-Nachtigall**, Frühjahr 1910 12 M., 1 gutes **Schwarzplättl**, Frühjahr 1911, 6 M., 1 gute **Gartengrasmücke**, Frühjahr 1911, 8 M. Sämtlich gesunde prima Vögel, tabellose Säng. Offerten sub. H. C. an die Expedition der „Gesied. Welt“. [2549]



Jeder Tierfreund wird im Winter gern seinen gedenkten Freunden, die im Sommer sowohl durch ihren Gesang erfreuen als auch durch Verjagen der schädlichen Insekten sich dem Landwirt und Gartenbesitzer so nützlich erweisen, in ihrer Not beistehen und ihnen in der Zeit, wo Frost und Schnee die Nahrung verbirgt, an geschützter und geeigneter Stelle Futter streuen, um sie vor dem Hungertode zu schützen.

Da nicht jeder die Erfahrung hat, eine zweckentsprechende Mischung zusammenzustellen, die einzelnen Sämereien und Beeren oft auch schwer zu beschaffen sind, habe ich eine Mischung „Vögelns Winterfreude“ in den Handel gebracht, bei welcher auf die Lebensweise sämtlicher bei uns im Winter bleibenden Vögel, wie Finken, Meisen, Drosseln, Zaunkönige, Rotkehlchen usw. Bedacht genommen ist.

Ich offeriere diese Mischung „Vögelns Winterfreude“ in Säckchen von 9 Pfd. netto, inkl. Beutel, Porto und Nachnahmegebühr für Mark 3,75 und füge jeder Sendung ein Buch „Naturgemäße Winterfütterung der Vögel“ von Hans Freiherrn v. Berlepsch gratis bei. [2550]

**H. Finkenstedt**, Lehrte.

Soeben erschien:

# Der Kanarienvogel

seine Naturgeschichte, Pflege und Zucht.

Von Dr. Karl Rufs.

12. Auflage mit 3 Farbentafeln und zahlreichen Textabbildungen

Bearbeitet und herausgegeben von **Karl Neunzig**.

Gehftet 2 — M., gebunden 2.60 M.

Die Bedeutung dieses Werkes liegt nicht nur darin, daß es dem Anfänger wie dem Sportzüchter eine Quelle der Belehrung und guten Ratsschläge ist, nein, das Buch hat bei seiner großen Verbreitung — bis jetzt in 33000 Exemplaren — nicht wenig dazu beigetragen, die Kanarienzucht zu dem zu machen, was sie jetzt ist, ihr zu einer volkswirtschaftlichen Bedeutung zu verhelfen. Sein Erscheinen bildet einen Meilenstein in der Geschichte der Kanarienvogelzüchtung. Die vorliegende 12. Auflage ist von dem Herausgeber der „Gesiederten Welt“ im Sinne des Verfassers vervollkommenet und unter Berücksichtigung der in neuerer Zeit gemachten Erfahrungen in der Kanarienvogelpflege ergänzt, so daß dies Buch auch fernerhin der Kanarienvogel Liebhaberei neue Freunde zuführen und der Züchtung zu weiteren Erfolgen verhelfen wird.



Zu beziehen durch jede Buchhandlung, gegen vorherige Einsendung des Pretrages oder unter Nachnahme direkt vom Verlage.

**Creutz'sche Verlagsbuchhandlung in Magdeburg**

Schwarz-Amfeln, prima, 3 M. Bluthänflinge 1,50 M., P. 2 M. Graumernern 2,50 M. Zeißige 1,50 M. Singlerchen, große, 1,50 M., P. 2 M. Goldammer, Grün- und Bergfink à 0,75 M. Rohrammer 1 M., P. 1,50 M. Braunellen 1 M., P. 1,50 M. Stieglitz 2 M., P. 3 M. Buchfink 1 M., P. 1,50 M. Lachtauben P. 2,75 M. Kreuzschnäbel 1,50 M. Kernbeißer 2 M. Sämtlich bestens gepflegt kutter und käfig für alle Arten liefert gut 2551] J. Weber, Mariahilf am Rhein.

### Gartengrasmücken,

jetzt singend, à 7 M., Weibchen aufgezogen, zu Zuchtversuchen, 3 M., Weibchen Schwarzkopf, 3 M. Zwei Schindler-Nachtigallen-käfige, grün, wie neu, à 8 M. [2552  
Friedr. Veltin, St. Ludwig i./Gf.

Gef.: 1,1 (Weißbüchel) Ringelstrilde, 1,1 Dornastrilde, auch einz. Tausch eventuell. [2553  
Kuthe, Berlin, Friedenstraße 10.

### Papstfinken,

Männchen in voller Pracht, à 14,— M., Clarino, in vollem Gesang, à 25,— M.

**August Fockelmann,**  
2554] Tierpark,  
Hamburg-Großborstel.

### Gdle Kanarienvögel,

Züchtereien, Versand u. Export. Söhne von 8—20 M., je nach Gesangsleistung. Katalog frei. Aug. G. Bachmann, 2555] Wien VII, Mariahilferstr. 24.

Suche Vögel, bes. Crotten, i. Tausch geg. Schmetterl. od. photogr. Projektionsbilder (Diapos.) zu erwerben. Desgleichen einen gebr. Papageif. E. Ritter v. Hoschek, 2556] Bawrowitz, Distr. Schlesien.

Abzugeben: 2,1 Tigerfinken 3 M., 1,1 graue Amsel 2,50 M., „Gef. Welt“ Sg. 08, 1,25 M. [2557  
Heinze, Berlin SO., Brückenstraße 8.

Weißhalsheherdrossel, schön im Gef. und guter Sänger für 18 M. abzugeb. K. Oberhuber, Mündchen, 2558] Kohlstraße 1a, Hg. I.

Zu kauf. gef.: Diamantfinken, 2 Silber-3 Schnabelweibchen; Abzugeb.: Sg. Kuckhüpchen, Paar 24 M.; junge Cisterden, 2,25 M. das Paar. [2559  
Dr. Franken, Baden-Lichtental.

Abzugeben folgende ausgesuchte Säng.: Singdrossel 12 M., Nachtigall 15 M., Schwarzplattl 8 M., Reitzungfink 12 M., Schwarzdrossel 6 M., Rotkehlchen 2,50 M., Wiener Sprosser-Käfige, neu, 6,50 M. Sflerten unter „F. F. 000“ an die Exped. der „Gefied. Welt“. [2560

1,1 Zebrafinken 5,— M., 2,0 dito à 2,— M., 1,1 dottergelbe Weber 10,— M., 1,1 Paradieswitwen, i. Pr. 4,50 M., Japanische Mövchen, à P. 4,— M., 2561] Apotheker Jaeger, Darmstadt.

### 1,0 asiatische Heherdrossel

mit weißen Augenbrauen für 38 M., Stieglitz, Rothhänfling, à 2 M., Rotgimpel 2,50 M., Zeißig 1,80 M. Nehme auch Schamadrossel in Tausch. [2562

F. Grabka in Mittelwalde (Schlesien) Bahnhof.

## Neue 1911er Ameiseneier

Marke: B L O M  
doppelt gesiebt Mk. 2.40 2.60 3.— 3.20 per Kilo  
5 Kg. franko; Nachnahme; einzelne Kilos 30 Pfg. mehr. Quantitäten billiger.  
**Muska, feinste Qualität, Mk. 3.20 p. Kg.**  
2563] P. & Th. Blohm, Altona 4 (Elbe).

Soeben erschien:

## Gefiederte Hausfreunde

von Karl Neunzig.

I. Heimische Stubenvögel. Kurze Unterweisung über die Pflege heimischer Stubenvögel. Mit 46 Abbildungen. Preis 50 Pfg.

II. fremdländliche Stubenvögel. Kurze Unterweisung über die Pflege fremdländischer Stubenvögel. Mit 51 Abbildungen. Preis 50 Pfg.

Der Tierfreund, welcher sich mit der Pflege gefangener Vögel befassen will, muß sich einige Fertigkeiten in der Vogelpflege aneignen, seinen Blick für die Bedürfnisse seiner Pfleglinge scharf und danach streben, dieses aufs sorgfältigste zu erfüllen. Der unerfahrene Anfänger bedarf, um seinen Pflichten nachkommen zu können, eines zuverlässigen Wegweisers, eines Ratgebers, der ihn in zweifelhaften Fällen nicht im Stich läßt, der ihm seine Aufgabe erleichtert. Ein solcher Ratgeber sind diese Büchlein! Der Name des Verfassers, des langjährigen Herausgebers der „Gefiederten Welt“, bietet die Gewähr für eine sachgemäße Bearbeitung des Textes und einwandfreie Illustrationen, so daß wir es hier trotz des im Verhältnis zu dem Gebotenen ganz enorm billigen Preises — mit wirklich brauchbaren Handbüchern, nicht mit oberflächlicher Dudenware — zu tun haben. Kein Vogelliebhaber verläumde, sich das eine oder andere dieser hübsch ausgestatteten und beispiellos billigen Büchlein zuzulegen.

Zu beziehen durch alle Buchhandlungen. Gegen Einsendung des Betrages zuzüglich 10 Pfg. Porto direkt vom Verlage.

Creutz'sche Verlagsbuchhandlg. in Magdeburg.

Verkaufe billigt folgende Vögel: 1 Zuchp. grüne Wellenstittide, demnächst zur Zucht schreitend, à 5—6 M., 1 pr. laut-singend. Wipfel-Rotkehlchen, jetzt schon leise singend, à 3 M., 1 Edelfink, prima, à 1,50 M., 1 Nachtigall, Herbstwildfang, Kopffedern etwas zerfloßen, sonst sehr schön im Gefieder, ohne Garantie des Geschlechts, à 3,50 M. Alle Vögel zusammen 12 M. inkl. Verpackung und Porto. [2564  
J. Zentgraf, Apotheker, Ziegenhals, Schl. Gartenstraße 22.

Einschränkungslos. bzw. weg. Platzmangel Gebe ab: 1 hochpr. Prager Singdrossel, Wildf. 10, garant. wirkl. extra 1a Sänger (jetzt im Gesang mit nur schönsten Rufsen), prachtvoll im Gefieder, 18 M. — (Garanttschein.) 1 russischen Hänfling 10., groß-art. fleißiger Sänger (aalglatt) 5 M. [2565  
J. Decker, Bremen, Wallstraße 3a I.

Weihnachtsgeschenk. Niederl. Dompfaffen u. Kanarien gibt ab (Anfr. Rückp.) 2566] H. Ziems, Stendal.

Im Interesse unserer verehrlichen Abonnenten bitten wir das Abonnement auf die Gefiederte Welt rechtzeitig erneuern zu wollen. Die Gefiederte Welt kann sowohl durch den Buchhandel, als auch durch die Post (Seite 159) der Post-Zeitungsliste 1911) bezogen werden, auch wird dieselbe gegen Einsendung von 2,00 Mk. p. Vierteljahr (Ausland 2,25 Mk.) von der Creutz'schen Verlagsbuchhandlung, Magdeburg, direkt versandt!

Stieglitzmchn. 1,50 M u. 2 M, Abch. 0,75 M, Hänflingmchn. 1,25 M, Abch. 0,40 M, Zeifig 1,50 M, Abch. 0,40 M, roter Zeifig 0,75 M, Abch. 0,30 M, Kanarienhähne 5 M, rote Dompfaffen, à 2,50 M, blaue 1 M. Garantie lebende Ankunft. [2567]  
**H. Tutewohl, Neurode, Ring 55.**

Weg. Einschränkung d. Liebh. gebe ab:  
 1 hochpr. sehr. Schwarzplättchen (10), extra fleiß. Ia Säng. (Doppel-Überchl.), jetzt im Ges. (aalglait), 15 M, 1 Wipfel-Roffelchen (laut), jetzt sing. u. sehr zahm, 6 M, 1 zahmer singender Star 4 M. Volle Garantie. [2568]  
**J. Decker, Bremen, Wallstraße 3a I.**

**Verkaufe**

2,0 Dompfaffen, 1,1 Silberfasächten, 1,0 Tigerfink 6 M. Gesunde, schöne Tiere. [2569]  
**Schubert, Solingen, Bergstraße 26.**

3 Stieglitz, à 2 M, 2 Rothhäuslinge, à 2 M, 1 Kanarienhahn 6 M. Langgefäßte Prima-Vögel! 1 sehr z. Grassittich, kommt ohne weiteres auf Hand und Schulter! Kein Reifer, f. Schreier! Tausche auch. [2570]  
**P. Leusehner, Breslau 23, Herdaminstr. 75.**

Singdroffel, klein. Gebirgsv. Frhirsfg. 09, sehr tourent., fleiß. kerngel. Vogel, 12 M, 1 vorzügl. Schwarzplättchen aus Steiermark, jetzt im Gesang mit lang. Überschlag, 8 M, verkauft [2571]  
**H. Hartmann, Berlin N, Bellermannstr. 10**

**Reeller Tausch**

Schlag. Nachtigall, W. 10 M, Garten-grammücke 8 M, Gelbspötter 6 M, rotrück. Würger 6 M, gelbe Gebirgs-Gadstelze 5 M, weiße Stelze 4 M. In Tausch wird genommen Steurnötel, Blaudroffel, Schamadroffel. [2572]  
**Dobler, München, Schellingstr. 36/o. Abgbb.**

Verkaufe 1 pr. Singdroffel, bildsch. Vogel, 10 M, 1 Gartengräsmücke, jetzt schon wieder sing., 4 M, 1 Stieglitz 2 M, 1 Zuchp. goldgelbe Zeifige 2 M, 1 Edel- fink mit reinem Schlag 2 M, 1 do., etwas bestoßen, 1,50 M, 1 Rothhäusling 1,50 M, 1 singende Feldlerche 1,50 M. Verkaufe alle für 22 M. [2573]  
**Fr. Kinscher, Glätz, Feldstraße.**

Verkaufe ferner aus meiner Vogel- stube: 1,1 kl. Kubafinken, erprobtes Zuchtpaar, 28 M, 1,1 Einsenastrilde, zuchterprobt, 18 M, 1,1 schneeweiße Reiskinken 8 M, 1,0 Paradiesamandine, eingepaart mit 0,1 Sandfink, zweimal mit Erfolg gebrütet, 14 M, 1,1 gelbbunte japanische Mövchen, gute Ammentiere, 5 M. Ferner 1,0 schneeweißer Reiskink 3,50 M, 1,0 Nymphe 3,50 M, 2,0 Silberfasächten, eigene Zucht, zuchtfähig, à 1,75 M. Garantie für Geschlecht, Gesundheit und Zuchtfähigkeit. [2574]  
**R. Mamlok, Krotoschin (Posen), Zoumystraße 55 I.**

Muß wegen Platzmangel eine **Blaustirn-Amazonen** verkaufen. Sie ist kerngesund, taubellos im Gefieder, 2 Jahre alt, spricht und singt ein Lied mit Worten, kommt auf den Finger usw., Preis 65 M. Bei event. Anfragen erbitte Rückporto. [2575]  
**Fr. Oberin Kanzler, Charandt, Bez. Dresden.**

**P. P.**

Alle Post-Abonnenten wollen bei der Post nur

**„mit Nachlieferung“**

bestellen! — Ohne diesen ausdrücklichen Vermerk liefert die Post nur vom Tage der Bestellung ab. Die inzwischen erschienenen Nummern des Vierteljahres würden also dem Besteller dann nicht zugehen.

Also, bitte, „mit Nachlieferung“!

**Creutz'sche Verlagsbuchhandlung in Magdeburg.**

*Diese Zeitschrift*

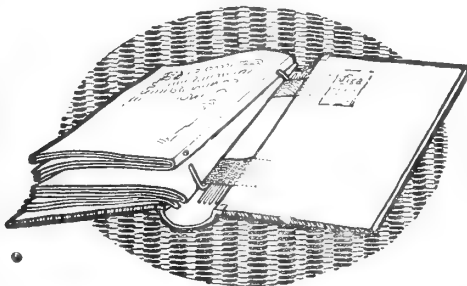

D.R.P. 220353.

**Kann man selbst mit „fixa“ Hefnadelmappe völlig buchmässig einheften**

**Ersparnis des Buchbindens. Kein Warten mit dem Einbinden bis ein Jahrgang beisammen ist. Zu beziehen durch den Verlag oder in den Buchhandlungen**

Preis: 1 Mk., direkte Zufendung vom Verlage erfolgt gegen Einfindung von 1,40 Mk. (Ausland 1,70 Mk.).

**Creutz'sche Verlagsbuchhandlung in Magdeburg.**

Bei uns erschien:

**Der Dompfaff**

auf Grund 54-jähr. Erfahrung möglichst allseitig geschildert von **F. Schlag.**

Sechste und siebente Auflage.

Mit einer Tondruck- und einer Schwarzdrucktafel.

**Preis 1 Mark.**

In der Hand jahrelanger Erfahrungen gibt der Verfasser in obigem Buche ein anschauliches Bild über die Lebensweise dieses beliebten Hausgenossen, über sein Freileben, sein Gesangschaftsleben, namentlich über die Abrihtung und Lehrzeit, die Züchtung im Käfig und in der Vogelstube.

**Creutz'sche Verlagsbuchhandlung, Magdeburg.**

**Georg Maaz, Dresden 23/25.**  
**Kanarien-Feinzucht**  
 Gebe herrliche tiefe Edelroller ab. 8, 10 - 15 M., Weibchen 2,50 M. Viele mañiß gold. und silberne Med. prämiert. [2576]

Gebe ab: 1,1 Nymphenfittiche 8 M., 2,0 Rotkehlchen, sing., à 1,25 M., 3,0 Stieglitz  $\times$  Kanarien, fleiß. sing., schön gez., m. Haube, 5 M., o. Haube 4 M., 1,0 do., mit Haube, breit. Nadenpreis weiß, orange Gesicht. 8 M. [2577]  
 Max Reim, Altstadt-Waldenburg Nr. 97, Sa.

**Verkaufe** [2578]

1,1 reinweiße Reiskinken, m. Erfolg gez., 8 M., 1,0 Binsenaß, 7 M., 1,0 Schmetterlingsf. 1,50 M., 1,0 Amaranth 1,50 M., 1,0 grüne und 0,1 gelbe Wellenfittiche, zusammen 6 M., 0,1 gr. Kubastuk 10 M.  
 Ed. Rieger, München, Ismaningerstr. 9/0.

**Jako**

sehr viel sprechend, 4 Lieder pfeifend, sehr talentiert, 4 J. alt, fingerzahn, f. 120 M zu verkaufen [2579]  
 Rieger, München, Ismaningerstraße 9/0.

**Kaufe**

einige Graupapageien, wenn auch nicht sprechend. Offerten mit billigt. Preis sub. „Papagei“ a. d. Erped. d. „Gef. Welt“ [2580]

**Großer Vaza-Papagei**

50 M., gr. Gelbhaubenkakadu 18 M., 1,1 Rosellas 22 M. st. Deutschland verk. Success. Charles van Breda, Antwerpen 2581] (Belgien), rue Reyniers 40.

Verkaufe: 0,1 Nuckköpfschen, züchterprobt, 15 M., 1,1 Sperlingspapageien 8 M., 1,1 Rieseneiherchen 7,50 M., 1,1 kleine Eisterchen 3 M., 1,0 Zwergelsterchen 2,50 M., 1,1 Mövchen, 4,50 M., Wellenfittiche, im freien gezüchtet, grüne, Stück 2,25 M., gelbe Stück 3,25 M. [2582]  
 P. Schlaeger, Würzburg, Sartoriusstr. 1/2.

Verk.: 1,1 Reiskink 2,50 M., 1,1 Blutschnabelweber 2,50 M., gel. u. gut. besied. 2 Paradieswitwen, 1 davon mit Hängestügel. W. Frisch, Britzwall, 2583] Havelberger Str. 17. (Pr. Vbbg.)

**Zippenjulus** wird von seinen münsterischen Freunden August u. Gerhard freundl. um ein Lebenszeichen gebeten. [2584]

**Verkaufe:** „Gef. Welt“ 07 bis 10, zus. 10 M. [2585]  
 G. Fuhrmann, Nirdorf, Bauzlistr. 34.

Muß, „Die fremdländischen Stubenvögel“, Band I und II, gut erhalt., 40 M. „Die Gefiederte Welt“, 5 Jahrgänge geb., 1903-07, gut erhalten, zusammen 15 M., hat zu verkaufen. [2586]  
 W. Bang, Karlsruhe, Baden, Amalienstr. 39.

**Probenummern**

der „Gefiederten Welt“ zum Verteilen an Liebhaber, stellen wir nach wie vor, mit bestem Dank für jedwedes dieser Zeitschrift entgegengebrachte Interesse, kostenlos und portofrei zur Verfügung.  
 Creutz'sche Verlagsbuchhandlung, Magdeburg.

Vor kurzem erschien:

**Die gefiederten Sängerkürsten**  
 des europäischen Festlandes

Ein Handbuch für alle Liebhaber der hervorragendsten und beliebtesten einheimischen Singvögel

von

**Mathias Rausch.**

Zweite Auflage.

Mit 3 Farbentafeln und 16 Textabbildungen.

Geheftet 2,— Mk., gebunden 2,60 Mk.

Der Anklang, den das bereits in mehreren tausend Exemplaren verbreitete Buch überall gefunden, veranlaßte die Verlagsbuchhandlung, die vorliegende 2. Auflage textlich unverändert zur Ausgabe gelangen zu lassen, denn die in dem Buche gesammelten reichen Erfahrungen des alten Vogelpflegers haben nichts an Wert eingebüßt. Der vor einigen Jahren verstorbene, durch seine Aufsätze in der „Gefiederten Welt“ in außerordentlich weiten Kreisen bekannte Verfasser war eine Autorität ersten Ranges in Bezug auf Kenntnis der Wartung und Pflege unserer feinen einheimischen Singvögel, sodaß dieses Buch, das außer einer verlässlichen Anleitung über Käfigung, Wartung und Pflege der einheimischen Weichfutterfresser auch eine ausführliche Darstellung ihres Gesanges gibt, für jeden Liebhaber unserer gefiederten Sängerkürsten ein unentbehrlicher Ratgeber bleiben wird.

Zu beziehen durch jede Buchhandlung, gegen vorherige Einsendung des Betrages oder unter Nachnahme direkt vom Verlage.

Creutz'sche Verlagsbuchhandlung in Magdeburg.

In unserem Verlage erschien:

**Dr. Karl Russ'**  
**Vogel-Zuchtbuch.**

Ein Handbuch für Züchter von Stubenvögeln

von

**Karl Neunzig.**

Dritte, gänzlich neubearbeitete und vermehrte Auflage.

Mit 210 Bildern im Text und 4 Tafeln in Farbendruck.

Preis: geheftet Mk. 4.—, elegant gebunden Mk. 5.—

Besprochen sind über 350 Arten, und zwar nicht nur alle diejenigen, welche schon in der Gefangenschaft mit Erfolg gemästet haben, sondern auch die, welche sich Züchtungsversuchen zugänglich zeigten.

Die neue Bearbeitung des Buches brachte nicht nur eine wesentliche Erweiterung des Textes, sondern auch eine große Vermehrung der Abbildungen, deren Zahl 210 beträgt.

Alle Vögel, einheimische, wie die der fernen Zonen, die zarten Insektenfresser wie die kräftigen Finkenvögel, Raubvögel und Papageien, Tauben und Hühnervögel, alle sind sie mit gleicher Ausführlichkeit behandelt. Hierdurch, sowie durch die zahlreichen Abbildungen und die übersichtliche Anordnung wird das Buch dem angehenden Vogelzüchter ein guter, zuverlässiger Ratgeber sein und ihm den richtigen Weg weisen, den erfahrenen Vogelwirt aber wird es zu weiteren Züchtungsversuchen anregen und ein Nachschlagebuch sein, das sich auch in schwierigen Fällen bewährt.

Creutz'sche Verlagsbuchhandlg., Magdeburg.



Zu beziehen durch jede Buchhandlung oder gegen Einsendung des Betrages direkt vom Verlage!



**Creutz'sche  
Verlagsbuchhandlung  
in Magdeburg.**

In unserem Verlage erschien die

**Dritte, gänzlich Neubearbeitete und vermehrte Auflage**

von

## **Dr. Karl Russ' Vogelzuchtbuch.**

Ein Handbuch für Züchter von Stubenvögeln

von

**Karl Neunzig.**

Mit 210 Bildern im Text und 4 Tafeln in Farbendruck. Preis: geheftet Mk. 4.—, elegant gebunden Mk. 5.—.

Dem Vorwort zur 3. Auflage des Vogelzuchtbuches sind als Motto die Worte Dr. Karl Russ' vorangestellt:  
„Was könnte wohl anregender auf ein empfängliches Menschenherz einwirken,  
als das Werden und Gedeihen des Tierlebens unmittelbar vor unseren Blicken!“

Und wahrlich, es ist eine Quelle der reinsten Freuden, die Entwicklung des Familienlebens unserer geliebten Freunde beobachten zu können. Wir bewundern die Kunstfertigkeit des Nestbaues, mit welcher Freude erblicken wir das glänzende Ei warm gebettet im Neste, und wenn erst die weitgeöffneten Schnäbel der stets hungrigen Nestlinge die alten Vögel zu emsigem Füttern anregen, dann nehmen wir innigen Anteil an den Sorgen der Vogeleltern und dem guten Gedeihen der zarten Nestlinge.

Nicht immer aber geht der Verlauf einer Brut so glatt vonstatten, daß die Hilfe und das Eingreifen des Pflegers nicht vonnöten. In den meisten Fällen wird der Pfleger auch das Seinige zum Gelingen der Brut beitragen müssen. In welcher Weise dabei zu verfahren, soll das Vogelzuchtbuch lehren, eine Aufgabe, die es aufs beste erfüllt.

Grundlegend für den Erfolg der Züchtung ist schon die Beschaffung der Zuchtvögel, die Behandlung derselben, ihre Fütterung und Beherbergung, wie die Beschaffung der richtigen Nistplätze und Nestbaumstoffe. Auch alle diese Punkte sind eingehend besprochen und durch zahlreiche Abbildungen erläutert.

Besprochen sind über 350 Arten und zwar nicht nur alle diejenigen, welche schon in der Gefangenschaft mit Erfolg gezüchtet haben, sondern auch die, welche sich Züchtungsversuchen zugänglich zeigten.

Die neue Bearbeitung des Buches brachte nicht nur eine wesentliche Erweiterung des Textes, sondern auch eine große Vermehrung der Abbildungen, deren Zahl 210 beträgt.

Alle Vögel, einheimische wie die der fernen Zonen, die zarten Insektenfresser wie die kräftigen Finkenvögel, Raubvögel und Papageien, Tauben und Hühnervögel, alle sind sie mit gleicher Ausführlichkeit behandelt. Hierdurch, so wie durch die zahlreichen Abbildungen und die übersichtliche Anordnung wird das Buch dem angehenden Vogelzüchter ein guter zuverlässiger Ratgeber sein und ihm den richtigen Weg weisen; den erfahrenen Vogelwirt aber wird es zu weiteren Züchtungsversuchen anregen und ein Nachschlagebuch sein, das sich auch in schwierigen Fällen bewährt.



# Handbuch

für  
Vogelliebhaber, Züchter u. Händler  
von  
**Dr. Karl Russ.**

2 Bände geheftet Mk. 13. —, elegant gebunden Mk. 16. —.

Jeder Band auch einzeln käuflich.

## Band I.

### Die fremdländischen Stubenvögel

ihre

Naturgeschichte, Pflege und Zucht.

Vierte von seinem inzwischen ebenfalls verstorbenen Sohne besorgte Auflage.

Mit 6 Farbendrucktafeln u. 32 Vollbildern in Schwarzdruck.

Preis: Geheftet Mk. 6.50, fein gebd. Mk. 8.—.

## Band II.

### Die einheimischen Stubenvögel.

Vierte, wesentlich veränderte Auflage.

Bearbeitet von

**Karl Neunzig,**

Herausgeber der „Gefiederten Welt“.

Mit 51 farbigen Abbildungen auf 13 Chromotafeln sowie über 150 zum Teil ganzseitigen Textabbildungen.

Preis: Geheftet Mk. 6.50,

in hocheleg. und originellem Einband Mk. 8.—.

Das „Handbuch für Vogelliebhaber“ ist wohl die charakteristischste Schöpfung des verbliebenen Altmeisters der Vogelkunde, Dr. Karl Russ. Noch niemals ist auf so engem Raum eine solche Fülle des Wissens und der stichhaltigsten Ratschläge in so glänzendem Stil zusammengetragen wie in diesem Werke. Tatsächlich gibt es in der ganzen in- und ausländischen Literatur kein Werk, welches an dieses „Handbuch für Vogelliebhaber“ heranreicht, und so ist es denn auch nicht verwunderlich, daß seither wurden und mit der heutigen vierten Auflage das zehnte bis zwölfte Tausend auf den Markt gebracht werden mußte. Die neue Auflage ist in pietätvoller Weise von seinem inzwischen ebenfalls verstorbenen Sohne Karl Russ bis auf die Neuzeit ergänzt und schildert im ganzen 909 Arten (die erste Auflage (1870) enthielt 230 Vögel, die zweite beschrieb 685 Nummern, die dritte Auflage (1887) 820 Arten), die Angaben über Einfuhr, Vogelhandel, Einkauf, Verpflegung und Züchtung in Käfigen, Volieren und Vogelstuben, Beschreibung der Geschlechtsverschiedenheiten, des Nestes, der Eier, des Jugendkleides, der Verfärbung u. a. m. sind durch die neuesten Erfahrungen vermehrt, so daß kein Liebhaber und Pfleger fremdländischer Stubenvögel, soweit er seine Pfleglinge angemessen erhalten will, dieser besten Belehrungsquelle entraten kann.

Die Neigung, Vögel in der Häuslichkeit zu halten, ist eine so verbreitete und so tief im Volksleben wurzelnde, daß sie sich schwerlich unterdrücken ließe. Ihre Einwirkung auf das Gemütsleben, ihre erzieherische, fittliche und auch wirtschaftliche Bedeutung wird kein Einsichtiger unterschätzen und ebensowenig wird er den Wert derselben für die Ausübung praktischen Vogelschutzes verkennen. Das Recht Vögel zu halten bedingt aber auch Pflichten. Deren sachgemäße und gewissenhafte Erfüllung auch dem Unkundigen zu ermöglichen, ist die vornehmste Aufgabe obigen bekannnten und weitverbreiteten Buches. Mit Lust und Liebe zur Sache hat der in Fachkreisen bekannte Ornithologe und Herausgeber der „Gefiederten Welt“, Karl Neunzig die Bearbeitung dieser neuen Auflage übernommen und hier ein Buch geschaffen, wie es ein besseres für Naturfreunde im allgemeinen, als auch für Vogelpfleger, Liebhaber und Züchter im besonderen nicht gibt. Der Umfang der neuen Auflage ist bedeutend erweitert. Nicht nur die in früheren Auflagen enthaltenen Abschnitte sind nach jeder Richtung hin ergänzt und vervollständigt, sondern auch neue Teile sind hinzugekommen, so die Abschnitte: Rabenvögel, Wildtauben, Wachteln, Raub-, Sumpf-, Strand- und Schwimmvögel, soweit sie sich für die Haltung in der Häuslichkeit eignen.

# Die fremdländischen Stubenvögel,

ihre

## Naturgeschichte, Pflege und Zucht.

Von

Dr. Karl Ruß.



Vorliegendes Werk ist das Produkt eines unermüdetlich schaffenden, rastlos forschenden, reichen Ornithologenlebens. Es ist das Lebenswerk des auf dem Gebiet der praktischen Vogelkunde und -Pflege unstrittig unerreicht dastehenden Dr. Karl Ruß.

Auf Grund vieljähriger eigener Erfahrungen des Verfassers, sowie reicher Schätze, welche demselben in der immerwährenden Mitarbeit anderer Forscher, Vogelpfleger und -Züchter an der „Gefiederten Welt“ zu Gebote standen, vermochte derselbe die zuverlässigsten Angaben über die Naturgeschichte der bei uns so beliebten fremdländischen Stubenvögel zu machen, sowie ebensolche Anleitungen zur Pflege und Zucht derselben zu geben.

Dieses Werk in seiner neuen Gestaltung umfaßt 4 Bände in Lexikonformat, illustriert auf 37 Tafeln, mit ca. 200 Abbildungen der beliebtesten fremdländischen Vogelarten in **Chromolithographie (Farbendruck)**.

Nach seinem Gesamthalt zerfällt das Werk in:

Band I. **Die körnerfressenden Vögel** (Hartfutter- oder Samen-fresser), 46 Bogen Text mit 14 Tafeln in Chromolithographie mit 72 Abbildungen. Kart. Mk. 27.—; geb. Mk. 30.—.

Band II. **Die kerbtierfressenden Vögel** (Weichfutter- und Frucht-fresser), nebst Anhang: **Tauben- und Hühner-vögel**; 59 Bogen Text mit 10 Tafeln in Chromolithographie mit 50 Abbild. Kart. Mk. 33.—, geb. Mk. 36.—.

Band III. **Die Papageien**, 56 Bogen Text mit 10 Tafeln in Chromolithographie mit 39 Abbildungen. Kart. Mk. 30.—; gebunden Mk. 33.—.

Band IV. **Lehrbuch der Stubenvogelpflege, -Abrichtung und -Zucht**, 60 Bogen Text mit 1 einfachen und 1 doppelten Farbentafel nebst vielen in den Text gedruckten Holzschnitten, welche Käfige und andere Hilfsmittel der Vogelpflege und -Züchtung darstellen. Kart. Mk. 25.50; gebunden Mk. 28.50.

Die ersten drei Bände behandeln die Familien und Arten in jeder einzelnen Gruppe (meistens mit Einschluß der noch nicht eingeführten Verwandten), ihre Naturgeschichte auf Grund der Angaben zuverlässiger Reisenden und Forscher, sowie ihre Lebensweise und ganze naturgeschichtliche Entwicklung: Ernährung, Gewohnheiten, Brut u. a. m. im Freileben wie in der Gefangenschaft. Die Beschreibungen und Schilderungen von Liebespiel, Nestbau, Gelege, Nest- und Jugendkleid, Verfärbung, Geschlechtsverschiedenheiten u. a. m. sind von höchstem Wert in wissenschaftlicher und praktischer Beziehung zugleich.

Der 4. Band gibt Ratschläge für den Einkauf, die Verpflegung und Züchtung aller fremdländischen Stubenvögel nebst Beschreibung und Abbildungen der Käfige, Züchtungsanlagen, Vogelstuben, Vogelhäuser, sowie aller erforderlichen Gerätschaften und Hilfsmittel überhaupt, schließlich auch der gesamten Futter- und Verpflegungsmittel mit Angabe der besten Quellen für die Beschaffung derselben.

Zu beziehen ist das Werk a) in einzelnen Bänden gebunden oder kartoniert, b) vollständig, kartoniert oder gebunden. Dasselbe steht auch gegen monatliche Teilzahlungen von nur M. 5.— zur Verfügung.

Wir bitten um ein reges Interesse aller Liebhaber der fremdländischen Vogelfauna für dieses großartige Unternehmen und sind für eine möglichst weite Verbreitung dieses Prospektes, den wir in beliebiger Anzahl kostenlos und postfrei zur Verfügung stellen, außerordentlich zu Dank verbunden.

—+ **Empfehlenswerte Bücher für Vogelliebhaber.** —+

**Lehrbuch der Stubenvogelpflege,  
-Abrihtung und Zucht.**

Von Dr. Karl Ruß. Mit zwei Farbendrucktafeln (darunter eine Doppeltafel). Kart. Mk. 25.50; gebunden Mk. 28.—.

**Die Prachtfinken,**

ihre Naturgeschichte, Pflege und Zucht. Von Dr. Karl Ruß. Zweite, illustrierte Auflage. Mit einem Farbendruckbilde. Mk. 2.—; geb. Mk. 2.60.

**Webervögel und Widafinken,**

ihre Naturgeschichte, Pflege und Zucht. Von Dr. Karl Ruß. Geheftet Mk. 3.—.

**Der Wellensittich,**

seine Naturgeschichte, Pflege und Zucht. Von Dr. Karl Ruß. Fünfte, von Karl Neunzig gänzlich umgearbeitete u. vermehrte Auflage. Mit 1 Farbentafel u. 31 Textabbild. Geheftet Mk. 1.50; gebunden Mk. 2.40.

**Sprechende Papageien.**

Ein Hand- und Lehrbuch von Dr. Karl Ruß. Dritte verbesserte Auflage. Mit 2 Farbendruck- und 32 Schwarzdrucktafeln. Geheftet Mk. 4.50; gebunden Mk. 5.50.

**Der Graupapagei,**

seine Naturgeschichte, Pflege, Abrihtung und Züchtung. Von Dr. Karl Ruß. Zweite von Karl Neunzig bearbeitete Auflage. Mit einem bunten Aquarelldruck 16 Textabb. u. 1 Verbreitungskarte. Preis: Kart. Mk. 2.25, geb. Mk. 3.—.

**Der Graupapagei**

in der Freiheit und in der Gefangenschaft. Von Dr. Carl R. Hennicke. Mit 1 Buntbild. Geh. Mk. 1.60; geb. Mk. 2.—.

**Gefiederte Hausfreunde**

von Karl Neunzig. I. Heimische Stubenvögel. Kurze Unterweisung über die Pflege heimischer Stubenvögel. Mit 46 Abbild. einschl. Porto Preis 60 Pfg. II. Fremdländische Stubenvögel. Kurze Unterweisung über die Pflege fremdländischer Stubenvögel. Mit 51 Abbild. einschl. Porto Preis 60 Pfg. In Vorbereitung: III. Papageien, IV. Kanarienvögel.

**Der Dompfaff,**

seine Naturgeschichte, Pflege, Abrihtung u. Zucht. Auf Grund 54 jähr. Erfahrung von J. Schlag. 6 und 7 Auflage. Mit 1 Con- und 1 Schwarzdrucktafel. Geheftet Mk. 1.—.

**Die deutschen Sumpfs- und Strandvögel,** ihre Naturgeschichte v. Dr. Curt Floricke. Mit 44 Abbildg. auf 15 Tafeln in Schwarzdruck. Geh. Mk. 4.50; geb. Mk. 5.50.

**Die deutschen Schwimm- u. Wasservögel,** ihre Naturgesch. v. Dr. Curt Floricke. Mit ca. 45 Abbildg. auf 15 Tafeln in Schwarzdruck. Geh. Mk. 4.50; geb. Mk. 5.50.

**Die Vogeleier Mitteleuropas.**

Von Fürstegott Graefner. Eine Naturgeschichte fast sämtlicher Vögel Europas mit besonderer Berücksichtigung ihrer Fortpflanzung. Dritte sehr vermehrte und gänzlich umgearbeitete Auflage des früher erschienenen Werkes: Die Eier der Vögel Deutschlands von Naumann und Buhle. Mit 441 Abbildungen in natürlicher Größe auf 24 kolorierten Kupfertafeln. Preis eleg. geb. Mk. 27.—.

**Vogelschutz durch Anpflanzungen.**

Unter Benützung der Arbeit von Dr. Dieck: „Vogelschutz-Gehölze und ihre Verwendung“. Von Dr. Carl R. Hennicke. Preis 1 Exemplar Mk. —.20, 10 Expl. Mk. 1.50, 25 Expl. Mk. 2.50, 50 Expl. Mk. 3.50, 100 Expl. Mk. 5.—.

**Neunzig's Fremdländische Vogeltypen.**

Preis in Schutzrolle einschl. Porto M. 1.70.

Eine meisterhaft ausgeführte Farbentafel in dem stattlichen Format von 58:37,5 cm, Bildgröße 38,5:27 cm, enthaltend die naturwahren Abbildungen von 42 für den Anfänger in der Liebhaberei fremdländischer Stubenvögel in Betracht kommenden Arten.

**Die Amazonen-Papageien,**

ihre Naturgeschichte, Pflege und Abrihtung. Von Dr. Karl Ruß. Mit einem bunten Aquarelldruck und 7 Tafeln in Schwarzdruck. Preis broch. Mk. 2.00; geb. Mk. 2.60.

**Behandlung und Heilung der Krankheiten von grauen und grünen Papageien.**

Von W. Majewski. Preis: Geheftet Mk. 1.—.

**Allerlei Sprechendes gefiedertes Volk.**

(Raben- und Krähenvögel, Störvögel u.) Ein Hand- und Lehrbuch von Dr. Karl Ruß. Mit 5 Vollbildern in Schwarzdruck. Geheftet Mk. 3.—; gebunden Mk. 4.—.

**Der Kanarienvogel,**

seine Naturgeschichte, Pflege und Zucht. Von Dr. Karl Ruß. 12. Aufl. mit 3 farbent. und zahlr. Textbildern. Bearb. u. herausgegeben v. Karl Neunzig. Geh. M. 2; geb. M. 2.60.

**Die Farben- und Gestalts-Kanarienvögel**

nebst Beschreibung aller verschiedenen Kanariensorten, deren Entstehung, Form- und Farbenveränderung, Bastardzucht und Farbensfütterung von C. E. W. Noorduijn-Groningen. Mit 22 stichhaltigen Rassenabbildungen.

Preis: Geheftet Mk. 2.—; gebunden Mk. 2.60.

**Die gefiederten Sängervögel**

des europäischen Festlandes, ihre Naturgeschichte, sachgemäße Käfigung, Behandlung und Pflege als Stubenvögel. Von Mathias Rausch. 2. Aufl. Mit 3 Farbendrucktafeln und 16 Textabbildungen. Preis Mk. 2.—; geb. Mk. 2.60.

**Die Hauptregeln der Sprosserpflege.**

Scherzreime von Oskar M. Kisch. Mit 2 Abbildungen Preis einschließlich Porto Mk. 0.55.

**Der Präparator und Konservator.**

Eine prakt. Anleitung z. Erlernen d. Ausstopfens, Konservierens u. Skelettierens v. Vögeln u. Säugetieren. für Naturfreunde herausgeg. v. Robert Voegler. 3. verb. u. erw. Aufl. Mit 38 Abbildg. im Text. Preis Mk. 2.00; geb. Mk. 2.50.

**Die künstliche Geflügelzucht.**

Praktisches Lehrbuch zum rationalen Betriebe der Hühner- und Schlachtfüßenzucht mit Brütapparaten. Von Max Schwarzlose. Mit 19 Abbildungen. Geheftet Mk. 2.—.

**Der Brütapparat in der Geflügelzucht.**

Darstellung der Herkunft, Bauart, Anwendung und Herstellung des Brütapparates von Max Schwarzlose. Mit 10 Textabbildg. Preis Mk. 1.—.

**Unsere Schnepfen.**

Die drei europäischen Sumpfschnepfen oder Bekassinen und die Waldschnepfe in Wort und Bild. Von J. Rohwedder, Husum. Preis: Kart. statt Mk. 5.—, nur Mk. 3.— einschl. Porto.

**Die mitteleuropäischen Vögel.**

Von Dr. E. Bade Bd. I. Singvögel. Mit 1 Farbentafel, 4 Schwarzdrucktafeln, 31 Tafeln in Photographiedruck, fast auschl. nach Aufnahmen lebender Vögel u. 144 Textabb. von Nestern, Eiern u. Vogelteilen. Geheftet: statt 6 Mk. = 2 Mk., gebunden: statt 7 Mk. = 3 Mk.

**Ornis caucasica**

**Die Vogelwelt des Kaukasus**

von Dr. Gustav Radde. Mit 26 Farbentafeln u. 1 Karte. Statt Mk. 60.— nur Mk. 15.—; gebd. Mk. 19.—.

**Muster-Taubenbuch**

von Gustav Prütz. 458 Seiten mit 81 Farbendrucktafeln in Quartformat, elegant gebunden zum **Vorzugspreis** von M. 9.— (statt M. 54).

**Muster-Entenbuch**

von Dr. A. Maar. 316 Seiten mit 49 Farbendrucktafeln in Quartf. z. **Vorzugspreis** von M. 8.50 (statt M. 28).

**50 der besten Tafeln**

aus Naumanns Naturgeschichte der Vögel Mitteleuropas. Preis in Mappe einschließlich Porto Mk. 5.50.



## Suche zu kaufen: Carolinen-Sittiche

(Conurus Carolinensis),

seltene australische Sittiche,  
seltene Amazonen-Papageien.

Albert Edward Jamrach,  
180, Saint George Street, East,  
London, England. [2616]

**Amerikanische Spottdroffeln,**  
singende Männchen, à 20 M  
**Klarnos,** à 25 M  
**Berg-Klarnos,** singend. Wchn., à 25 M  
**Mexikanische Blauspötter** à 20 M  
**Sichelspötter** à 25 M  
**Rotfuchige Spottdroffeln** à 39 M  
**Gilbdroffeln** à 20 M  
**Behlstreifdroffeln** à 15 M  
**Schwarzbrust-Crupiale,**  
gute Sänger à 15 M  
**Jamaika-Crupiale** à 15 M  
**Abillei-Crupiale** à 30 M  
**Papstfinken (Nonpareils) Wchn.** à 14 M  
**Blaue Bischofs,** jung, nicht aus-  
gefärbt, Männchen à 7 M

**Mexikan. Karmingimpel** Paar 10 M  
**Morgenammern** Paar 6 M  
**Chin. Nachtigallen,** sing. Wchn., à 4,50 M  
**Mantel-Kardinäle** à 6 M  
**Grüne Kardinäle** Paar 2 M  
**Orangeweber in Pracht** Paar 6 M  
**Blutschnabelweber in Pracht** Paar 3 M  
**Braunkopffare, Männchen** à 4,50 M  
**Heidenfare, Männchen** à 3,50 M  
**Schuppentäubchen** Paar 7 M  
**Syberstäubchen** Paar 5 M  
**Stahlsteckstäubchen** Paar 8 M  
**Weintäubchen** Paar 12 M  
**Braunkopffare** à 4 M  
**Weißkehlpfaffen** Paar 8 M  
**Wellensittiche, zuchtfähig** Paar 7 M  
**Gelbe Wellensittiche, zuchtf.** Paar 9 M  
**Nymphensittiche** Paar 10 M  
**Kragensittiche** Paar 40 M  
**Rosella** Paar 26 M  
**Katharinenstittiche** Paar 18 M  
**Kaktusstittiche** Paar 7 M  
**Blumenstittiche** Paar 7 M  
**Rufköpfdchen** Paar 30 M  
**Rotrückige Zwergarara** Paar 20 M  
**Rotrückige Amazonen,**  
sprechend, zahm à 45 M  
**Rosakakadu** à 7 M  
**Dominikaner-Kardinäle, M.** à 4,50 M  
**Safranfinken, prachtvoll ver-  
färbte Männchen,** à 4 M, Paar 6 M  
**Crauer-Tangaren** Paar 10 M  
**Kleine zahme Affen** à 22 M

**August Fockelmann,**  
2617] Tierpark,  
Hamburg-Großborstel.

**Getüpf. Sumpfhuhn, Wasservalle,  
Strandläufer, Uferläufer, eingewöhnt  
und futterfest, sucht** [2618  
Kurt Böhme, Löwenberg, Schleif.

1 P. Rosellas, ganz z., tab. Gef., Pracht-  
vög., bill. f. 20 M abzugeben. Evtl. nehme  
f. halb. Betr. **Prachtf.** in Tausch. [2619  
L. Wernecke, Photog. Atl., Bremenhaven.

## J. Götz, kgl. bayr. Hoflieferant, Neu-Ulm, Schwaben,

hält Lager in nachstehenden Vogelarten, die in gefunden, schön besiederten Exemplaren  
gegen Nachnahme unter Garantie lebender Ankunft zum Versand gelangen: [2620

Junge zahme **Blaustirn-Amazonen** Stck. 30 M, **Rosakakadu** Stck. 6 M,  
**Nymphensittiche**, ausgefärbt, Paar 9 M, **grüne Wellensittiche**, prachtvoll aus-  
gefarbte starke Zuchtpaare 6 M, desgl. **gelbe Wellensittiche**, Paar 7 M, **graunköpf.**  
**Zwergpapageien**, Paar 2,50 M, **Feuerrote Kardinäle**, Wchn., Stck. 25 M, ein  
Zuchtweibchen mit wenig hängendem Flügel, 16 M, **Graue Kardinäle**, Stck. 6 M,  
**Dominikanerkardinäle**, Stck. 5 M, **Mantelkardinäle**, Stck. 6 M, **Purpur-  
tangaren**, Stck. 12 M, **Klarnos** 25 M, **Schwarzkehl-Crupiale**, Stck. 20 M,  
1 **Neunfarb-Pitta**, mit kleinem Flügelbefest, 20 M, **Grünheher** 16 M, **Schwefel-  
gelbe Tyrannen** 16 M, **Sonnenvogel**, flott singende Wchn. 4,80 M, **Wbch** 1 M,  
1 Paar **Blaue Bischofs**, Wchn., mit kleinem Flügelbefest, 12 M, **Schwarze Reis-  
knacker**, (Coccothraustes crossirostris) Wchn., 7,50 M, **Safranfinken**, hochgelbe  
Wchn. 3,50 M, Paar 5,80 M, **Papstfinken**, Wchn., Stck. 15 M, import. kleine  
**Kubafinken**, Paar 18 M, **große Kubafinken**, import. junge, Paar 10 M, **brasil.**  
**Morgenammern**, Stck. 3,50 M, **Terchenammern**, brasil., St. 7,50 M, **Amaranten**,  
**Schmetterlingsfinken**, Paar 2,50 M, **Paradiesamandinen**, Paar 16 M, **Weißer  
Reisfinken**, Paar 7 M, **graue Reisfinken**, P. 2,50 M, **Flammenweber**, Wchn.  
3 M, Paar 5 M, **dottergelbe Weber**, Paar 3,50 M, **kleine Textorweber**  
Paar 4 M, **große Textorweber** Paar 6 M, **Feuerweber** Paar 2,50 M, desgl.  
Weibchen entlebert, Paar 1,75 M, sämtliche Weber sind in Pracht. **Möwchen** Paar 3 M,  
**dreifarb. Nonnen**, **Silberfächchen**, **rote Tigerfinken**, **Elsterchen**, **Atlas-  
finken**, **Paradieswitwen**, **Sandsfinken**, **Blutschnabelweber** Paar 2 M,  
**Nonnenschwanzkopf**, **Muskatsfinken** Paar 1,60 M  
**Kapitäubchen** Paar 6 M, **Dolchschichtauben** Paar 40 M, **Schopfwachteln**  
Paar 14 M, **Massenawachteln** Paar 18 M, gewöhnl. **Wachteln** Paar 4,50 M.

## Echte Harzer Kanarienedelroller

unerminliche Tag- und Lichtfänger, à Stck.  
8, 10, 12, 15, 20, 25 M, Weibchen à St.  
1,50 und 2 M versendet unter Garantie  
lebender Ankunft [2621

**Harzer Vogelversandhaus,**  
Bad Harzburg 201.  
Liste üb. Walddög. u. and. Singvög. gratis.

## Nachtigall,

hervorragender Sänger, abzugeben. [2622  
R. H. Jung, Charlottenburg, Bismarckstr. 66.

**Suche Papstfink, Wchn., lauchgrüne  
Papageiamandine, Wbch., Binsen-  
astr., Wbch., r. Amar., Wchn. Wbch.** [2623  
E. Türk, München, Karlstr. 30 II.

**Gebe ab: 2,1 Zebraf. 2 M, bezw. 3 M  
1 erprobt. Zuchtp. jap. Möwch. 5 M.  
Fritz Werner, Neupasing b. München,  
Marienstraße 18. [2624**

## Georg Maaz, Dresden 23|25.

**Kanarienen-Feinzucht**  
Gebe herrliche tiefe Edelroller ab. 8,  
10—15 M, Weibchen 2,50 M. Viele  
massiv gold. und silberne Med.  
prämiert. [2625

## 1 Zwergfliegenschwäpper,

ausgefärbt. Wchn., 1 **Alpenlerche**, Wchn.,  
3 M., 1 **Zippammer**, Wchn., 3 M., 2,1  
**Zaunammern**, junf. 8 M., Wchn. à 3 M.,  
1 **Tannenheher** 10 M. und 1 **Eichel-  
heher** 6 M., beide d. J. jung aufgezogen,  
in jeder Bez. tabellos u. f. zahm. Auch ist  
daselbst 1 vorj. **Eichelheher** abzugeben, der  
versch. Worte so deutlich wie ein Mensch  
spricht. Off. erb. an [2626  
H. Feldt, Berlin SO 16, Dhmstr. 5.

## Shetland-Pony,

eingerritten und eingefahren, offeriert [2627  
**August Fockelmann,**  
Tierpark,  
Hamburg-Großborstel.

## Wegen Aufgabe

der Kanarienzucht habe ich noch 2 prima  
Kanarienhähne, Stamm Seifert, sowie  
2 Weibchen und einen noch wenig ge-  
brauchten Heckkäfig abzugeben. [2628  
A. Breitkopf, Randzin.

**Schwarz-Amseln**, prima, 3 M. **Blut-  
hänflinge** 1,50 M, P. 2 M. **Graunammern**  
2,50 M. **Reißige** 1,50 M. **Singlerchen**,  
große, 1,50 M, P. 2 M. **Goldammer**,  
**Grün- und Bergfink** à 0,75 M. **Rohr-  
ammer** 1 M, P. 1,50 M. **Braunellen**  
1 M, P. 1,50 M. **Stieglitz** 2 M, P. 3 M.  
**Buchfink** 1 M, P. 1,50 M. **Nachtauben**  
P. 2,75 M. **Kreuzschnäbel** 1,50 M. **Kern-  
beißer** 2 M. Sämtlich bestens gepflegt.  
Futter und Käfig für alle Arten liefert gut  
[2629] J. Weber, Marloh am Rhein.

## Offeriere:

1 **Gelbbauchgärlitz**,  
Fring. luteiventris,  
Selteneheit, 15 M, 1 **Stück Spermophila  
minuta**, Selteneheit, 18 M, **Mausvögel**,  
à St. 16 M, 1,4 **Verholorfasan** 100 M,  
1 **Silbermöve** 6 M, 1 **Lachmöve** 3 M.  
Max Woltersdorff, **Adlershof**,  
Kaiser-Wilhelmstraße 5. [2630

## Hochfeine Kanariensänger

mit tiefem Hohlshodel, Hohl-  
klingel, Knorre und tiefen  
Reifen, à 6, 8, 10, 12 und  
15 M, **Duwend** 60, 72, 84,  
96 und 120 M, **Weibchen** à  
1,50 M, **Duwend** 12 M, versch.  
gegen Nachnahme, bei Stägiger  
Probezeit. Nichtgefallenes tausche um, evtl.  
Betrag retour. [2631

## H. Voigt,

Nordhausen a. Harz, Steinstr. 23.

## 3-4 P. lebende Rebhühner

und 2 Paar **Häselhühner**, sucht zu kaufen.  
Offeriert nebst Preisangabe an [2632  
Joh. Wink, Zoologische Handlung,  
Dresden-A., Marschallstr. 7.



## Zu Einbürgerungsversuchen

u. f. Außenvolieren gibt auch dies Jahr eine Anzahl der **bekanntesten grünen, wetterharten Kanarienvögel** (Stamm v. Prosch) ab, ♂ 8—10 M., ♀ 1,50—2 M., je nach Farbenreinheit. [2633] **Jasauerie Wilhelmshof, Görlich i. Schl.**

23 schwarzbunte sehr kräftige **Japan. Mönchen**, gar. zuchtf., nur zul. alle fünf für nur 5 M. (nicht an Händler). [2634] **Oblt. Kempe, Drielsburg, Ostpreußen.**

2 **Eisvögel**, auch an Wärmer gewöhnt, 10 M. **Jamaikatrupial** 15 M., 2 **Ringelaltrilde** 10 M., **Weißkehlbeherdrossel** 10 M. [2635] **E. Schöndube, Berlin, Elisabeth-Str. 1.**

**Wer tauscht fr. geg. fr. für 1 unermüdl. Zuchtp. weiß. engl. Kröpfer**, ff. 1. u. h., 1 ff., „**Düsterwitt**“? Sende nicht zuerst, da streng reell u. f. Wahrheit nicht. Angaben gar. Wer verk. ev. solche Schläg.? **Otto Brückner**, Kgl. (Eisenbahn-)Assistent, [2636] **Güsten, Anhalt, Auguststraße 14.**

**Dampfsaff**, i Vol. gez., verk. 4 Paar b. das alte Zuchtp. Bitte um Angebote. [2637] **A. Willhardt, Steinbach Röhn, Kr. Hünfeld.**

## Russköpfchen,

1 vorj. Zuchtp. 28 M., 2 diesj., P. 22 M., 1 Zuchtp. **gelbe Wellensittiche** 8 M., 2 P. **Zebrafinken**, à 6 M., 1,0 **Safarini** 10 M. [2638] **Dr. Weste, Duisburg.**

## 0,2 (?) Diamantfink.,

ausgef., zul. 20 M. Anfr. unter „**Parus**“ an die Expedition des „**Gef. Welt**.“ [2639]

## Zum Spottpreise,

respekt. zur Hälfte des Wertes, gebe wegen Platzmangel folgende erstll. Säng. (fest sämtl. im Gefieder) ab. 1 extra 1a fleißig singendes steyr. **Schwarzplättchen**, 12 M., 1 **Wipfel-Rotkehlchen** (lauter Säng.), zahm, 4 M., 1 fleiß. Säng. **russischer Hänfling** 4 M., 1 vollständig laute, 1a **Schwarzdrossel** 5 M. [2640] **J. Decker, Bremen, Wallstraße 3a I.**

## Gebe ab

1a tadellosen Exemplaren, sämtlich 2 Jahre geflügt, garantiert Männchen: 2 **Sprosser von Raufsch**, L.-Schläg., à 25 M., mehrere **Nachtigallen**, fest eingew., prima Schläger, bereits anfang. zu schlagen, 12—15 M., 1 **Singdrossel**, schön, 12 M., 1 **Schama**, fleißig. Säng., 25 M., **Schwarzplättl** 6 M., ebenfalls einige **Nachtigallen-** und **Sprosserkäfige**. [2641] **Heinr. Huber, Straßburg-G., Am Roseneck 17.**

## Granpapageien,

schön, ohne Fehler, von 40 300 M., **Schwarzpapageien**, **Drossel**, gibt ab; **Warte**. [2642] **Dr. W. Otto, Leipzig-Plagwitz.**

**Gebe ab:** 1,0 **Nachtigall** 15 M., 1,0 **Singdrossel** 10 M., beide Frühjahrsmitbfänge 1910. Tadellos im Gefieder und bereits leise im Gesang. [2643] **H. Hoesen, Dortmund.**

**Sudje** guthr. **Papagei o. Amazone** (keine Schreier). Tausche Gramophon oder Uhr jeder Art. [2644] **M. Levin, Uhrmacher, Pirna a. Elbe.**

## Sudje zu kaufen: 0,1 schwarz- oder rotköpflige Gouldamandine.

Besunder, eingewöhnter Vogel Bedingung. **Wagner, Schöneberg-Berlin**, [2645] **Prinz Georgstraße 7.**

## Nachtigall,

jetzt laut schlagend, selten reiner, angenehmer Gesang, verkauft für nur 16 M. [2646] **Woldt, Berlin, Hufelandstraße 36.**

## Weißer Dohle,

20 M. vorzügliche **Sprosser**, Wildfang, 20—30 M., **Steinrotel** 25 M., **Glauder**, 40 M., **Schwarzplättl** 6—10 M., **rote Dampfsaffen** 2,50 M., **Stieglitz**, **Hänfling**, **Zeisig**, **Mönchen** 1,50 M., **Hafelmäuse**, Stück 2 M. Kaufe farbenprächtige Vögel. [2647]

## G. Findeis, Wien I,

Zu kaufen gesucht: 1 Wbch. **roter Kardinal**, 3 1 Mch. **gutfing. Schamadrossel**, evtl. auch Wbch. **Offerten an** [2648] **Elsa Robinson, Graz, Grazbachgasse 56, Steiermark.**

## Abzugeben

1 Mch. **Dominikaner**, 2 M., 1 Wbch. **Madagaskarweber** 2 M., 1—2 Paar **Selenafaj**, 3,50 M., **graue Altrilde**, **Orangebäckchen** 3,50 M., 2 Weibchen **Schmetterlingsfinken**, à 2 M. od. geg. 2 Mch. zu tauschen. Vögel sind gesund, waren bis Ende Sept. i. Freien. [2649] **Schmidt, Koburg, Loffkaufstraße 9.**

**Verk.:** 1,0 **Stieglitz** < **Kanarien** 7 M., schön gez. und g. Säug., 0,1 **Stiegl.** < **Kan.** 3 M., 1,1 **zahme Lachtauben** 3 M. [2650] **Frau E. Birkner, Crimmitschau, Annenstr. 38 I.**

**Gesucht:** **Gesundes Weibchen lauchgrüne Papageiamand.** Off. an [2651] **Ad. Arter, Zürich V, Schweiz, Klossbachstraße 25.**

**Verk. Schwarzdr.** 5 „, **Z.-Gr.** 4 M., **Sdl.** 3,50 M., **Hänfl.** 3 M., **Buchfink** 2 M. Alles eingewöhnte Vögel. [2652] **Pf. Mayer, Düsseldorf, Krabestr. 52.**

**Junge, fingerzahme, sprechende Blaustirn = Rotbug = Amazone** [2653] **kauft Gerichtsvollzieher Marschik, Dux, Böhmen.**

2 sehr schöne, singende **Blauamseln**, das Stück 24 M., bei Garantie für lebende Ankunft hat abzugeben. [2654] **Johann Rohrer in Lienz, Tirol.**

**Gebe ab:** 2,2 fl. **Rubastinken**, das Paar 30 M., 1,1 fl. **Rubastinken**, Männchen, Brust u. Hals schlecht bef., P. 25 M. Ab hier, Verpackung frei. [2655] **W. Tillmann, München, Kaiser Ludwigpl. 6 I I.**

## Vertretung

nicht **Hugo Patzer, Böhmert i. Th.** [2656] **Ettingweg 2.**

**Offerierte:** 1 **Prachtmakak**, Japan 150 M., 1 **Hundspavian**, jung, 35 M., 3 große **gr. Meerkatzen**, à 26 M., 3 **schw. Meerkatzen**, à 35 M., 2 **Monameerkatzen**, à 25 M., 1 **kleiner Javaneraffe** 22 M., 1 **Altis** 4 M., 1 großer **zahmer Luchs** 15 M., 1 **Gartenschläfer** von **Sardinien**, **Blomys sardus**, Seltenheit, 28 M. [2657] **Max Woltersdorff, Adlershof, Kaiser-Wilhelmstr. 5.**

„**Gef. Welt**“ 07—10, à 3 M., alle 4 zul. 10 M., „**Tierwelt**“ 05—10, à 1 M., alle 6 zul. 5 M., abzugeben. [2658] **F. Wagner, Woltersdorf, Böhmen.**

## Müller's Offertenblatt

(Ausgabe B) **Vereinsorgan des „Vereins der Liebhaber einheim. und fremdl. Stubenvögel zu Hamburg“** versendet an Liebhaber, inkl. illustrierter Preisliste über Tiere, Vögel, Käfige, Bücher usw. gratis und franko (an Mitglieder regelmäßig jeden Monat)

## Gustav Müller

**Vogel-Großhandlung**, [2659] **Hamburg, Neuhofstraße 89.** **Inserate pro Zeile 15 Pfg.**



## Probenummern



der „**Gefiederten Welt**“ zum Verteilen an Liebhaber stellen wir nach wie vor, mit bestem Dank für jedwedes dieser Zeitschrift entgegengebrachte Interesse, kostenlos und portofrei zur Verfügung.

**Creutz'sche Verlagsbuchhandlung, Magdeburg.**

# Inserate

für die am **27. Dezember** zur Ausgabe gelangende  **Nr. 52** müssen der Feiertage wegen **spätestens bis zum 21. Dezember** früh in unsern Händen sein.

## Creutz'sche Verlagsbuchhandlung in Magdeburg.

## Einbürgerungsversuchen

Außenvolieren gibt auch dies Jahr eine Anzahl der schönsten **grünen, wetterharten Marienvögel** (Stamm v. Ploß) ab, ♂ 8—10 M., ♀ 50—2 M., je nach Farbenreinheit. [2694] **Importierte Wilhelmshof, Görlitz i. Schl.**

## Echte Harzer Kanarienedelroller

ermüdliche Tag- und Lichtfänger, à Std 10, 12, 15, 20, 25 M., Weibchen à 50) und 2 M. versendet unter Garantie in jeder Anzahl. [2697]

**Harzer Vogelversandhaus,** Bad Harzburg 201. **ausüb. Waldvög. u. and. Singvög. gratis.**

## Hochprima Schamadrosseln

klug tourenreiche Sänger, 30—35 M. **garantie für gesundes, tadelloses Eintreffen**

**G. Bartelmess** [2698] **Vogelexportgeschäft, Stuttgart**

## Neue 1911er Ameiseneier

Marke: B L O M  
doppelt gesiebt Mk. 2.40 2.60 3.— 3.20 per Kilo  
5 Kg. franko; Nachnahme; einzelne Kilos 30 Pfg. mehr. Quantitäten billiger.  
**Muska, feinste Qualität, Mk. 3.20 p. Kilo.**  
P. & Th. Blohm, Altona 4 (Elbe).  
2697]

## Für Vogelliebhaber und Züchter.



Bevor Sie Ihren Bedarf decken in **Vögeln**, gut eingewöhnt, **prima Vogelfutter**, nur Qualität, **Mischungen nach langjähriger Erfahrung**, alle vorkommenden **Sämereien, Vogelkäfige aller Art, alle erdenklichen Utensilien für Vogelschutz, Liebhaberei, Zucht** usw., verlangen Sie meinen **neuen, großen, illustrierten Katalog. 400 Abbildungen über praktische erprobte Artikel** gegen

Einsendung von 25 Pf. **Betrag vergütet beim Kauf retour.**  
Reelle Bedienung. **Versand nach allen Gegenden.**  
**W. Göpel, Leipzig,** Plauensche Str. 2. **Brühl 23.**  
— Telephon 14958, —

**Grösstes und ausführlichstes Spezialgeschäft.** [2698]  
**Gratis:** Liste über Vögel, Vogelfutter und Literatur.

In unserem Verlage erschien:

## Katechismus für Aquarienliebhaber.

**Fragen und Antworten** über die Einrichtung, Beflegung und Pflege des Süßwasser-Aquariums, sowie über Krankheiten und Züchtung der Fische.

Von **Wilhelm Geyer.**

Mit 1 Farbentafel, 6 Tondrucktafeln und 74 Abbildungen im Text.

Sechste, von seinem Sohn **Hans Geyer** besorgte Auflage.

Geheftet 2,20 M., gebunden 2,80 M.

Zu beziehen durch jede Buchhandlung oder gegen Einsendung des Betrages direkt vom Verlage:

**Kreuz'sche Verlagsbuchhandlg.** in Magdeburg.

Zu der Zeit, als die erste Auflage geschrieben wurde, hatte die Aquarienliebhaberei zwar schon eine recht beachtenswerte Höhe erreicht, inzwischen aber haben sich die diesbezüglichen Kenntnisse dermaßen erweitert und vertieft, daß von den fortgeschrittenen Anhängern nur noch von einer „Aquarienkunde“ gesprochen wird. In diesem Sinne ist auch die Neubearbeitung des Werkes erfolgt. Das in den großen Fachwerken Niebörgelegte würde bei der Überfülle des gebotenen Stoffes den Anfänger nur verwirren; ihm soll der vorliegende „Katechismus“ ein treuer Führer sein. Ist er erst mit seinen Kenntnissen soweit gekommen, daß er über gewisse Fragen weitergehende Belehrung wünscht, dann greife er zu den umfangreicheren Werken oder Spezialabhandlungen und studiere die Fachpresse. Die vorliegende 6. Auflage wurde mit ganz besonderer Sorgfalt ausgestattet, so daß sich das Buchlein in seinem neuen, schmucken Gewande ganz besonders auch zum Geschenk für die Freunde der kalblütigen Tierwelt eignet.

## Kraft-, Sing- und Mauerfutter

allerbestes Universalfutter für Weichfresser.

(2699) nach Dr. med. W. Otto, Leipzig-Plagwitz unter dessen steter Kontrolle. .... Alleiniger Fabrikant:

**D. Waschinski, Biesenthal b. Berlin.**

Per Kilo 3 M inkl. Verp., expl. Porto. 5 Kilo 15 M franko.

Im Interesse unserer verehrlichen Abonnenten bitten wir das **Abonnement** auf die **Gefiederte Welt** rechtzeitig **erneuern** zu wollen. Die **Gefiederte Welt** kann sowohl durch den Buchhandel, als auch durch die Post (Seite 161 der Post-Zeitungsliste 1912) bezogen werden, auch wird dieselbe gegen Einsendung von 2,00 Mk. p. Vierteljahr (Ausland 2,25 Mk.) von der **Kreuz'schen Verlagsbuchhandlung, Magdeburg, direkt versandt!**

**Zafu, Graupapagei**, 2 Jahre hier, nach Dr. Otto genährt, Selbstpr. 100 M., wert. f. 75 M. m. Spracherz. aber n. b. Abholung. Hauptsache: Hell. Stand u. all. Transp. -Kast. gratis. Fischer, Behlendorf-Mitte. Postl. [2700 2701]

**Gelbstirn-Amazonen**, an jedes Futter gew., kernges., spricht gegen 150 Worte, auch Sätze, singt, piepst, taubenzahm, kein Schreier. Preis 00 M. R. Zurth, Berlin O 112, Waldeyer-Str. 9.

Die Abonnenten der „Gei. Welt“ erhalten mit diesem Heft die Farbentafel für das IV. Quartal 1911

# 1,1 kleine Stubasinken

blutfremd, weißbietetend zu verkaufen. [2702  
v. Klitzing, Köln, Hohenstaufenring 3.

## 5 Alpensteinhühner

(Cacabis saxatilis), b. St. 14 **A. Kreuzschnäbel**, Männchen, à 1,50 **M.**, habe abzugeben. [2708

Johann Rohracher in Wien, Tirol.

Verk. od. tausche auf **Naumann** oder **Erderich** usw. m. sämtl. Vögel: 2 **Nachtigallen**, à 15 **M.**, 1 **Gelbspötter** 12 **M.**, 1 **Sumpfrohrsänger** 10 **M.**, 1 **rot. Würger** 8 **M.**, 2 **Schwarzplättchen**, à 6 u. 8 **M.**, 1 **Gartengraswüde** 4 **M.**, 1 **Feldlerche** 3 **M.**, 1 **Amsel** 5 **M.**, 1 **Singdrossel** 8 **M.**, 1 **Rotkehlchen** 3 **M.**, 1 **Buchfink** 3 **M.**; alles frühj. u. exquisite Sänger. [2704

Jos. Fauster, Sterzing, Tirol.

**Waldamseln**, pr., ber. leise sing., 3 **M.** **Buch-** od. **Eckelinken** 1 **M.**, **Bluthänflinge** 1,50 **M.**, **P.** 2 **M.**, **Goldammer** 0,75 **M.** **P.** 1 **M.**, **Grün-**, **Bergfink** 0,75 **M.**, **Rohr-** **ammer** 1 **M.**, **Kreuzschnäbel** 2 **M.**, **Rot-** **kehlchen** 1,50 **M.**, **Vranellen** 1 **M.**, **Sing-** **lerchen** 1 **M.**, **Stieglitz** 2 **M.**, **Gimpel**, **H.**, 3 **M.**, **Lichtäubchen**, **P.** 2,75 **M.**, **Kan-** **-Sähne** 6 bis 15 **M.**, liefert bestens [2705

J. Weber, Marxloh am Rhein.

Vielfach prämiert. — Gegründet 1898.

## Bum Spottpreise

respekt. zur Hälfte des Wertes gebe wegen **Platzmangel** folgende erschl. Sänger (jetzt sämtl. im Gesang) ab. 1 extra la fleißig singendes feyn. **Schwarzplättchen** 12 **M.**, 1 **Wipfel-Rotkehlchen** (lauter Sänger), zahm, 4 **M.**, 1 fleiß. Sänger **russischer Hänfling** 4 **M.**, 1 vollständig laute, la **Schwarzdrossel** 5 **M.** [2706

J. Decker, Bremen, Wallstraße 3a I.

1 hochfeine **Schamadrossel**, nur erl. **klassiger**, ausgezeichneter Sänger, zu ver! Preis 37 **M.** Näheres bei [2707

Bögner, München, Jurastr. 9/II.

## Revolution

in der

## Vogel-Ernährung und -Pflege.

Kein Liebhaber veräume zu bestellen:

## Die Schamadrossel

nebst naturgemäsz. Fütterung unsl. heivr. **Weichfresser**

104 S. broch. 1,50 **M.** Geb. 2 **M.** (Vgl. in Nr. 50 v. 14. Dez. d. Aufsatz v. H. Voigts, Interessantes üb. m. Schamadrossel)

## Der Graupapagei

(Zafu) 192 S., broch. 2 **M.**, gebd. 2,75 **M.**, verfasst v. **Dr. med. W. Otto** in Leipzig-Vl. **Ausführl. Prospekt** sende gratis u. frank.

Herm. Barsdorf Verlag, Berlin W 30 2708] **Wachsaubenburgerstr. 16 I.**

Gebe in **Laudsch Blüher-Petermann's Weisternw. d. Speisen u. Getr.**, **B.** 40 **M.**, 1. u. 2. Bd. f. 15 **M.**, 2 **Del-** **-gemälde** (Vögel) f. 20 **M.** [2710  
**P. Hock**, Steglitz b. Berlin, Heiberstr. 21.

„**Gef. Welt**“, Jahrg. 1911, vollständig, Jahrg. 1910, Hest 30—51, zus. z. 3,50 **M.**, abzugeben. [2710

A. Barthelmé, Tann (Sf.), Maßmünsterstr. 19.

Soeben erschienen:

# Der Kanarienvogel

Seine Naturgeschichte, Pflege und Zucht.

Von **Dr. Karl Rufs.**

12. Auflage mit 3 Farbentafeln und zahlreichen Textabbildungen

Bearbeitet und herausgegeben von **Karl Neunzig.**

Gehftet 2.— **M.**, gebunden 2,60 **M.**

Die Bedeutung dieses Werkes liegt nicht nur darin, daß es dem Anfänger wie dem Sportzüchter eine Quelle der Belehrung und guten Rat schläge ist, nein, das Buch hat bei seiner großen Verbreitung — bis jetzt in 33000 Exemplaren — nicht wenig dazu beigetragen, die Kanarienzucht zu dem zu machen, was sie jetzt ist, ihr zu einer volkswirtschaftlichen Bedeutung zu verhelfen. Sein Erscheinen bildet einen Markstein in der Geschichte der Kanarienvogelzüchtung. Die vorliegende 12. Auflage ist von dem Herausgeber der „**Gefiederten Welt**“ im Sinne des Verfassers vervollkommenet und unter Berücksichtigung der in neuerer Zeit gemachten Erfahrungen in der Kanarienvogelpflege ergänzt, so daß dies Buch auch fernerhin der Kanarienvogellieberei neue Freunde zuführen und der Züchtung zu weiteren Erfolgen verhelfen wird.



Zu beziehen durch jede Buchhandlung, gegen vorherige Einsendung des Betrages oder unter Nachnahme direkt vom Verlage.

**Creutz'sche Verlagsbuchhandlung in Magdeburg**

## Neunzig's fremdländische Vogeltypen

Preis in Schutzrolle einschl. Porto **M.** 1,70

Eine meisterhaft ausgeführte Farbentafel in dem stattlichen Format von 58:37,5 cm, Bildgröße 38,5:27 cm,

enthaltend die naturwahren Abbildungen von 42 für den Anfänger in der Liebhaberei fremdländischer Stubenvögel in Betracht kommenden Arten.

Wir haben für den **Jahrgang 1911** der „**Gefiederten Welt**“

## Einbanddecken

herstellen lassen, welche wir für 80 Pf. **durch jede Buchhandlung** zur Verfügung stellen. Nach Orten, in denen keine Buchhandlungen sind, versenden wir diese Decke gegen vorherige Einsendung von 1 **Mk.** (Ausland 1,30 **Mk.**) postfrei!

**Creutz'sche Verlagsbuchhandlung in Magdeburg.**

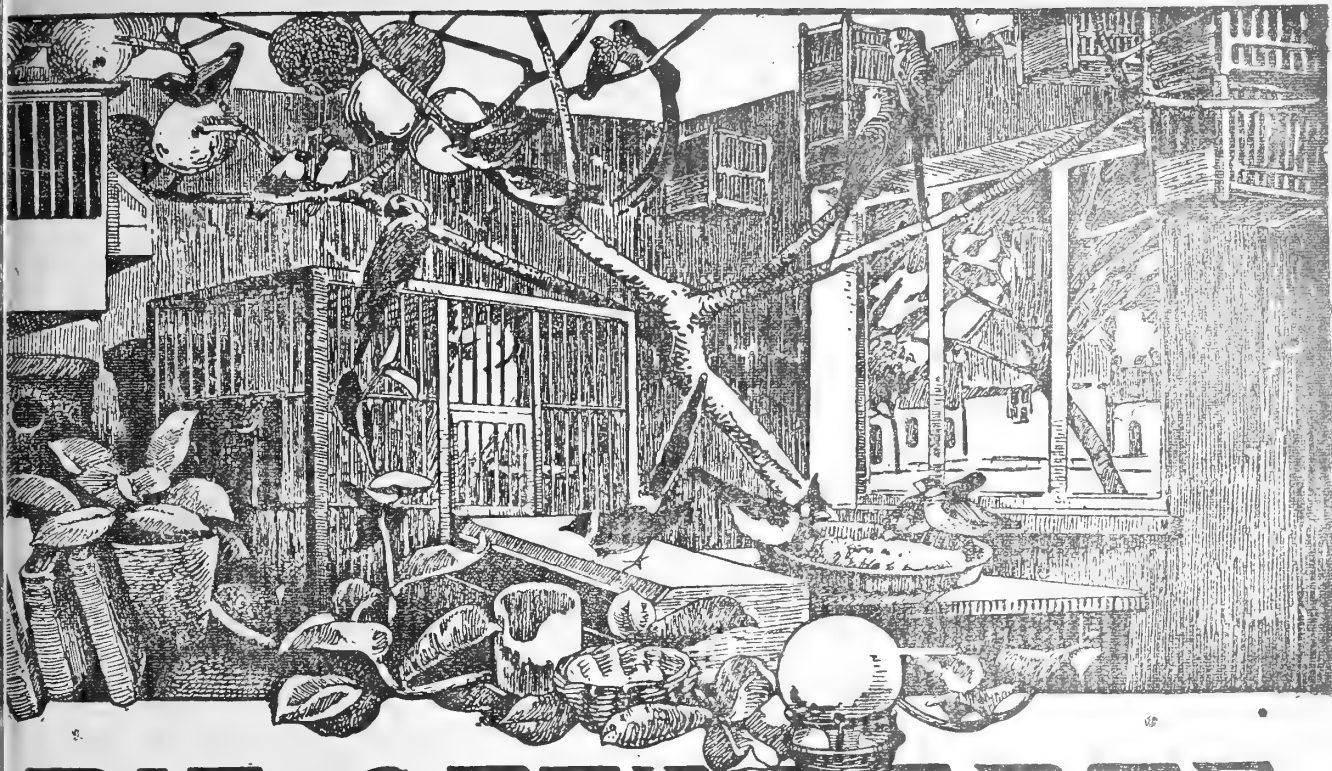

# DIE GEFIEDERTE WELT. WOCHENSCHRIFT FÜR —VOGELLIEBHABER.—

Begründet von Dr. Karl Ruß.

Herausgegeben von Karl Neunzig in Hermsdorf bei Berlin.

## INHALT:

- Aus meiner Vogelstube. Von Karl Albrecht, Charlottenburg.  
 Aus der Voliere. Von einem langjährigen Vogelliebhaber. (Fortsetzung  
 u. Schluß.)  
 Neueinführungen. Von K. Neunzig. (Fortsetzung.)  
 Vogelfang und -haltung in Istrien. Von Otto Wiedermann, stud. med. vet.,  
 Wien.  
 Sprechsaal. — Redaktionsbriefkasten.

Abonnementspreis vierteljährlich M. 1.50.  
 (13 Nummern mit Abbildungen.)  
 jährlich 52 Hefte M. 6.—



Einzelpreis des Heftes 20 Pfg.  
 (Postzeitungs-Preisliste Seite 154.)

MAGDEBURG.

Creutz'sche Verlagsbuchhandlung (M. Kretschmann.)

Breiter Weg 156.



# Anzeigen.

Annahme von Anzeigen in der  
Creyß'schen Verlagsbuchhandlung in Magdeburg  
sowie in allen Annoncengeschäften.

Inserate für die Nummer der bevorstehenden  
Woche müssen bis spätestens Sonntag früh in Händen  
der Verlagshandlung in Magdeburg sein.

Die 3 gefaltene Betzeitung oder deren  
Raum wird mit 20 Bfg. berechnet.

## Holzwaren- und Vogelkäfig-Fabrik C. L. Flemming

Globenstein Nr. 6, Post Rittersgrün i. Sa. Lieferant vieler Vereine.



Nord. Form Nr. 70-76.

D. R. G.-M. — Abnehmbare Dächer.

**Vogelkäfige aller Art**  
für Kanarien, Exoten, Waldvögel, Prachtfinken,  
Weichfresser, Bodenläufer usw.

**Sing- und Flugkäfige,**  
Gesellschafts- und Zuchtbauer, Einsatzbauer,  
Nistkästen, Hanfmühlen, Zuchtgeräte,  
Rundstäbe, Porzellannäpfe usw.

Meine Käfige sind von anerkannt bester und  
praktischer Ausführung unter Mitwirkung be-  
kannter Vogelwirte und -Züchter gebaut.

Div. Einrichtungen gesetzl. geschützt.

Reich illustrierte Käfigpreisliste Nr. 6  
gratis und franko. [2711]

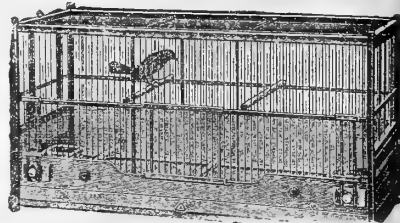

Weichfresserkäfige Modell 132-135.

D. R. G.-Musterschutz.

Wiederverkäufer bitte Engr.-Liste Nr. 6 zu verl.

Hochedle **Kan.-Tiefroller.** Den ge-  
eierten  
Prima Liebhabern und Kennern offeriere außer meiner  
tiefen Nachzucht die von mir fäulstich erworbene  
echte Originalzucht von Altmeister Heinrich  
Seifert, Begründer des Seifertstammes mit  
dem Originalstempel versehen, herrliche, tief-  
tounreiche Sängler in wunderbarer Klang-  
farbe, Tonfülle, guter Zug u. Verbindung à 8,  
10, 12, 15, 18, 20 *M.* Prima Vögel und  
Ibealljänger 25, 30 bis 50 *M.* Ia. Zucht-  
weibchen à 2 *M.*, gestempelte Original-  
Weibchen à 4 *M.* Versand nach allen Ländern  
auf meine Gefahr bei ehrenhafter Bedienung,  
8 Tage Probezeit, ev. Umtausch. [2712]  
Gg. Brühl, Köpchenbroda. Tel. 2154

**Erstkl. neue 1911er Steyr. Wiesen-**  
**Ameiseneier**, Str. 90 *g.*, Ko. 4,50 *M.* Ia neue  
**Cyroler** Str. 0,70 *M.*, kg 2,80 *M.*, Post-  
sack 12,00 *M.* **Mehlwürmer**, rein, à Str.  
(ca. 650 g) 4,50 *M.*, gegen. Einlieferung von  
1,30 *M.* 1/4 Str. franko. **Universal-Weich-**  
**futter**, großart. f. alle in- und ausländ. zarten  
Weichfress., kann von keiner Konkurrenz auch nur  
annähernd erreicht werden, was hunderte von  
langjährigen Kunden durch Dankschreiben be-  
stätigt haben, Pfd. 90 *g.*, 10 Pfd. 8 *M.*, für alle  
Drosselarten Pfd. 60 *g.*, 10 Pfd. 5 *M.* **ff. Weiß-**  
**wurm**, Str. 1,20 *M.*, Ko. 4,50 *M.* **Muska-**  
**zette**, Str. 75 *g.*, Ko. 3,50 *M.* sowie seit 30 Jahr.  
sacht. gepulvt. Futter für sämtliche Arten  
Sittiche, Karbinäle, Prachtfinken, Kanarien-  
Züg- u. prima Hechtfutter, **Papagei-**  
**u. Waldvogel-Naturfutter**, Pfd. 35 *g.*  
Postf. 3 *M.* Reichh. Vogelprf. umf. [2713]  
Gg. Brühl, Köpchenbroda. Tel. 2154.

Im Interesse unserer verehrlichen Abonnenten bitten  
wir das **Abonnement** auf die **Gefiederte Welt** recht-  
zeitig **erneuern** zu wollen. Die **Gefiederte Welt** kann  
sowohl durch den Buchhandel, als auch durch die  
Post (Seite 161 der Post-Zeitungsliste 1912) bezogen  
werden, auch wird dieselbe gegen Einsendung von  
2,00 *Mk.* p. Vierteljahr (Ausland 2,25 *Mk.*) von der  
**Creyß'schen Verlagsbuchhandlung, Magde-**  
**burg, direkt versandt!**

Meisen-Futterapparat.



**Panggeräte** für schädliche **Vogelfutter.**  
Bögel.  
Zusfr. Katalog gratis. [2717]  
I. Lönnendonker, 38 Köpchenbroda (Mehland).

## Futtermittel.

### Wer

seine Vögel dauernd gesund erhalten will, füttere  
meine ganz vorzüglichen Weichfutterpezantitäten.  
Dieselben sind sachkundig zusammen-  
gestellt und enthalten nur Stoffe erster Qualität.  
Marke S B P

Kilo 3 *M.* Kilo 2 *M.* Kilo 1 *M.*

**Prima Ameiseneier 1911**, in Preis-  
lagen von 3, 4 u. 5 *M.*, per Kilo.

Ia **Weißwurm** u. **Zette**, Kilo 4 *M.*

**Garotengries**, Kilo 1 *M.* **Gibiskuit**,

Pfd. 50 *g.* **Mehlwürmer**, Kilo 6 *M.*

**Körnerfutter** für alle Vogelarten.

Bei Entnahme von 5 Kilo portofrei. [2718]

**W. Hiltmann, Berlin S. 14,**

Dresdener Str. 24.

### „Papagol“

hilft bei Nupf- und allen Feder-Krankheiten  
der Vögel. Originalflasche franko gegen  
Einsendung von 1,10 *M.* in Marken.

4 Originalflaschen (vollständige Kur bei  
Kopfkrankheit der Papageien) 4 *M.* fr. Nchn.

Glänzende Anerkennungen. [2719]

G. A. Pohl & Co., Hamburg 23.

## Käfige und Gerätschaften.

### Allen Vogelliebhabern

empfehle meine mit Staatspreis, vielen gol-  
denen und silbernen Medaillen prämierten  
**Vogelkäfige aller Art.**

**Spezialität:** Käfige für infekten-  
fressende Vögel, mit leicht verstellbaren, elasti-  
schen Sprungklängen, bisher unerreicht praktisch.  
Große, reich illustrierte Preisliste gegen Ein-  
sendung von 50 *g.* in Briefmarken. Dieser  
Betrag wird beim Kauf zurückvergütet.

## Paul Schindler,

Fabrik wirklich praktischer Vogelkäfige.  
Berlin N 24, Cassiferstraße 78.

Bemerkung: Fertige jeden mir nach  
beiliegtem Maß angegebenen Käfig in der  
denkbar besten Ausführung an. [2714]

### Interessante Neuheit für Vogelliebhaber.

**Meisenfutterapparat**, welchen alle Meisen-  
arten aufsuchen, für Fenster, Balkons und  
Veranden. Sperlinge scheuen diese Vor-  
richtung. Stk. 1 *M.* Gebrauchsanweisung  
liegt bei. [2715]

**L. Lingmann** vorm. Herm. Bremer  
Münster i. W., Hagendornstraße.  
Telephon 1182.

**Neuer Kalanderlerchenskäfig**, abklappbare  
Decke, 80 × 35 × 34, 8 *M.* **Körner-**  
**fresserkäfig**, 46 × 32 × 42, 5 *M.* **Zink-**  
**schubladen**, 1 Nchn. roter Kreuzschnabel,  
1 Nchn. Erlenzeißig, beide sing., 1 Wbch.  
**Kanarienvogel Zeißig** gepaart, Vögel 5 *M.*,  
alles zusammen 15 *M.* [2716]

Paul Schneider, Berlin O 34, Warschauerstr. 80.



# ! Mehlwürmer!

Pfd. 3,00 *M* inkl. Verpackung ohne Porto  
Gegen Einsendung von 1,20 *M* 1000 Stk.  
franko.

## Neue Ameiseneier 1911

hochprima, handverlesen, 1 Pfd. 1,75 *M*,  
1 Ltr. 0,80 *M*, Getrocknete Ameisen, 1 Pfd.  
1,50 *M*, Karottengries, Pfd. 0,50 *M*.

## ! Universalfutter für Weichfresser!

Mischung „Leckerbissen“, Pfd. 1,00 *M*,  
10 Pfd. 9,50 *M*, Mischung I für Nachtigallen  
usw., Pfd. 0,75, 10 Pfd. 7,00 *M*,  
Mischung II für Drosseln, Lerchen usw.,  
Pfd. 0,50, 10 Pfd. 4,50 *M*.

**Fachlich gemischtes Körnerfutter**, als  
Kanarienvogel- und Hechfutter, Waldvogel-  
futter, Prachtfinken-, Sittich- und Papageien-  
futter per Pfd. 0,35 *M*, Postfach 3 *M*,  
Zelzig- und Stieglitzfutter, Pfd. 0,40 *M*,  
Postfach 3,50 *M*, pa. süßen Sommerrüben,  
0,30 *M*, Postfach 2,80 *M*, alles inkl.  
Sack, ohne Porto. Proben von Körnerfutter  
gegen 10 Pfg.-Marke. [2720]

## Weißwurm 1911

Ia Ware, per Pfd. 1,75 *M*, Ltr. 0,90 *M*.  
D. Waschinski, Biesenthal bei Berlin.

## Göller's bewährtes Rheinisches

### ● Ideal-Weichfutter ●

ist anerkannt **vorzüglich**

1. für feinere Weichfresser Qual. A. 1,25 *M*,  
B. 1,— *M*, 2. für Amseln, Drosseln usw.  
Qual. C. — 60 *M* per 1/2 kg., bei Bezug  
von 4 1/2 kg. fto. Hochpr. Ameiseneier u.  
Muska 4.— *M* per kg., prima 3,60 *M* kg.  
Preisliste gratis und franko. [2721]

E. Göller, Köln a. Rh., Friesenstr. 45.

## „Lucullus“

daß bei allen Vogelliebhabern so beliebte  
Weichfutter stellt in seinen neuen Bestand-  
teilen Ia Ameiseneier, Ia Weisswurm,  
Ia Muska ein Futter dar, welches jeden  
Vogelliebhaber entzückt. Weiße Packung,  
per Kilo 2 *M*, rote Packung (Kullmann-  
Mischung) 2,50 *M*, blaue Packung, doppelte  
Bestandteile, Ameiseneier (beste Taunusware)  
und Weisswurm, per Kilo 3,50 *M*, Postfolli  
4 1/2 Kilo franko. Drosselfutter, Kilo 1,20 *M*,  
Taunus-Ameiseneier, Liter 1,20 *M*. Schle-  
sische Ameiseneier, Liter 70 *g*. Weisswurm,  
Liter 90 *g*. Muska, Liter 80 *g*. Mehl-  
wurm-Maisfutter, Kilo 50 *g*, enormes  
Wachstum erzeugend. Mehlwürmer, tausend  
Stück 1,20 *M*. Franko usw. Verlangen  
Sie bitte Preisliste. Der große Vogel-  
bestand des Kgl. Gartens in Sofia wird  
mit Lucullus gepflegt. [2722]

Hauptniederlage für Berlin Herr Paul  
Schindler N 24, Elbasserstraße 78.

**Friedrich Fries**, Nahrungsmittel-  
fabrik,  
Bad-Homburg v. d. Höhe.

Mehlwürmer, Ia, Ltr. 3,50 *M*, Ko. 6 *M*.  
Jeitner, Breslau, Weinstr. 12. [2723]

## R. Göhring, Leipzig-Gohlis.

Altbekannte Großhandlung aller Vogelfutter-  
sorten und Sämereien.

**Spezialität**: Nach langjähriger,  
fachkundiger Erfahrung  
zusammengestellte und bestens erprobte Uni-  
versalfutter für Insektivogel in 4 Sorten,  
sowie sämtl. prima Mischungen für Körner-  
fresser. [2724]

Auf allen größeren Ausstellungen prämiert:

## Die Samen-Großhandlung

von

# Carl Capelle, Hannover

(auf allen größeren Ausstellungen prämiert)

[2725]

hält sich zum Bezug sämtlicher Vogelfutter-Artikel bei feinsten Qualitäten  
zu billigten Preisen bestens empfohlen. Müller und Preisverzeichnisse kostenlos.

## Thüringer Vogelkäfig-Fabrik

# Adolf Vogt & Co., Ebeleben 60,

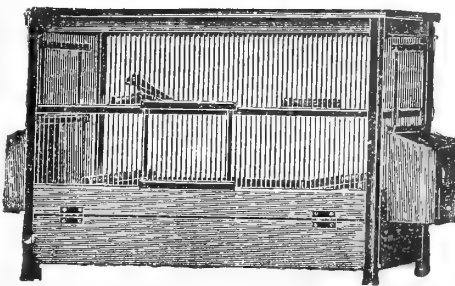

empfiehlt ihre sauber und praktisch  
gearbeiteten Vogelkäfige aus Ahorn-  
holz. Spezialität: Fabrikation  
von gesetzlich geschützten zerleg-  
baren Zucht- und Flugkäfigen,  
Fangkäfigen usw. nach ganz neuen  
Ideen. Alle Arten Nistkörbchen  
für exotische Vögel, Badehäuschen  
und Porzellansparnpfe. [2726]  
= Illustrierte Preisliste kostenlos. =

## Kraft-, Sing- und Mauserfutter

allerbestes Universalfutter für Weichfresser.

(2727) nach Dr. med. W. Otto, Leipzig-Plagwitz

unter dessen steter Kontrolle.

Alleiniger Fabrikant:

## D. Waschinski, Biesenthal b. Berlin.

Per Kilo 3 *M* inkl. Verp., expl. Porto. 5 Kilo 15 *M* franko.

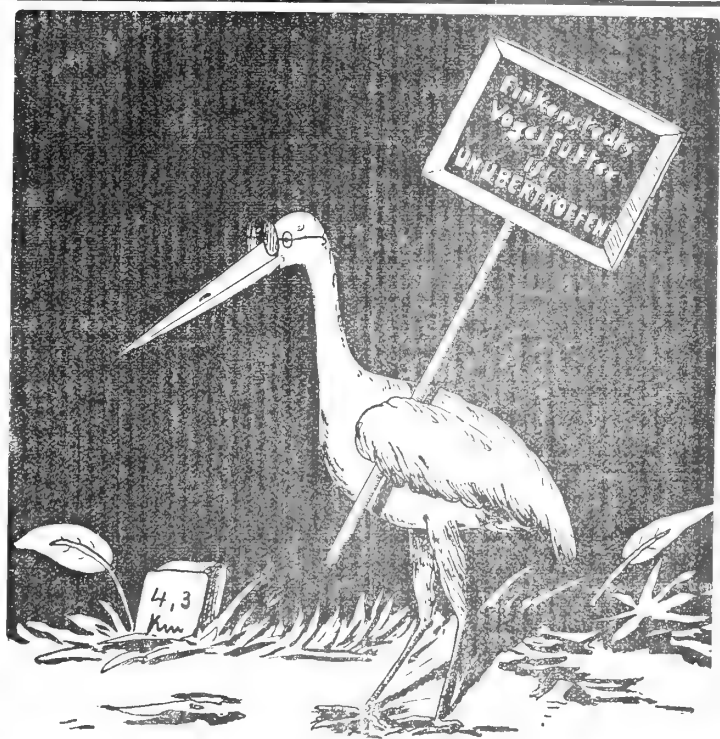

2728

## Neue 1911er Ameiseneier

Marke: B L O M

doppelt gefiebt Mk. 2.40 — 2.60 3.— 3.20 per Kilo

5 Kg. franko; Nachnahme; einzelne Kilos 30 Pfg. mehr. Quantitäten billiger.

## Muska, feinste Qualität, Mk. 3.20 p. Kg.

P. & Th. Blohm, Altona 4 (Elbe).

[2729]

## Gegen Vogelmilben!

Für V. geschäzter und Vogelstrende geradezu unentbehrlich in Apotheker **Zentgraf's** flüssiges geruchloses, sicher wirkendes

### Milbo

Fl. à 1,00 u. 1,50 M., bei 1/2 Dg. portofr.  
Chem. Werk **Hans Sellmayr**,  
in München, Pariserstraße 53. [2730]

## Universal-Weichfutter!

Der beste Mischung: Marke „Semper“, Pfd. 1,20 M., 10 Pfd. 11 M. „Bonus“, Pfd. 0,90 M., 10 Pfd. 8,50 M. „Drosselfutter“, Pfd. 0,60 M., 10 Pfd. 5,50 M. „Achtwunder“, Pfd. 4,00 M., erklüfte Porto. 1000 Stk. 1,30 M. franko. Ameisener La, Str. 0,80 M., Pfd. 1,75 M.

**Körnerfutter**, fachlich gemischt! Kanariensingfütter „Roland“, eine Spezialität, Pfd. 0,60 M., Postfach 5,50 M. Kanariens-, Waldvogel-, Prachtfinken-, Sittich- und Papageienfutter, p. Pfd. 0,35 M. Postfach 3 M. Zeisig- u. Stieglitzfutter Pfd. 0,40 M., Postfach 3,50 M. Jede gewünschte Mischung wird geliefert. Loe Sämereien. Zufuhrfutter usw. Reichy. Preis! Proben von Körnerfutter gegen 10 Pfg.-Marke. [2731]

**H. Knoblich, Breslau I,**  
Nikolaistr. 79.

## Vögel.

Junge, tadellos kerngelunde **Blauflügel-Amazonen**, ganz zahm, beißt mich nie u. schreit nicht, sprach schon 2 Worte, weg gänzl. Zeitmangel f. 23 M. zu verkaufen. 3 Weibch. zuchtjäh. **Zebraf.**, à 3 M. [2732]  
**Robert Menzel, Saalfeld a. S.**

## Gebe ab

in tadellosen Exemplaren, sämtlich 2 Jahre geläufig, Frühjahrsjunge, garantiert Männchen: 2 **Sprosser von Kausch**, E.-Schläger, à 25 M., mehrere **Nachtigallen**, fest eingew., prima Schläger, bereits anfang zu schlagen, 12-15 M., 1 **Singdrossel**, schön, 12 M., 1 **Schama**, fleißiger Sänger, 25 M., **Schwarzplattl** 6 M., ebenfalls einige **Nachtigallen- und Sprosserkäfige**.  
**Heinr. Haber, Straßburg-G.**, [2733] Am Kolonek 17.

## Suche zu kaufen in lebenden Exemplaren:

**Rhea Darwini,**  
**Chrysotis Guildingi,**  
**Chrysotis Augustae,**  
**Conurus carolinensis,**  
**Glaucidium perlatum,**  
**Macropus giganteus.**

**Albert Edward Jamrach,**  
180, Saint George Street, East,  
London, England. [734]

# Für Vogelliebhaber und Züchter.



Bevor Sie Ihren Bedarf decken in **Vögeln**, gut eingewöhnt, **prima Vogelfutter**, nur Qualität, **Mischungen nach langjährigen Erfahrungen**, alle vorkommenden **Sämereien**, **Vogelkäfige aller Art**, alle erdenklichen **Utensilien** für **Vogelschutz, Liebhaberei, Zucht** usw., verlangen Sie meinen **neuen, großen, illustrierten Katalog. 400 Abbildungen über praktische erprobte Artikel** gegen Einsendung von 25 Pf. Betrag vergütet beim Kauf retour.

## W. Göpel, Leipzig,

Grösstes und ausführlichstes Spezialgeschäft. [2735]  
Gratis: Liste über Vögel, Vogelfutter und Literatur.

## Georg Maaz, Dresden 23/25.

**Kanariensingzucht**  
Gebe herrliche tiefe Edelroller ab. 8, 10-15 M., Weibchen 2,50 M. Viele maßig gold. und silberne Med. prämiert. [2736]

**Wastarde** von Stiegl. u. Kan., sehr schön und fleißig sing., St. 10-20 M., von Zeisig u. Kan., St. 8 M., verkauft [2737]  
**Paul Michalke, Breslau, Casawiewitzstr. 34.**

**Winterharte grüne u. gelbe Wellensittiche** aus fr. Gartenvol. à P. 5 u. 6 M., sowie 1 fingerz. gr. Wellens., 5 M. Rückporto f. Anfr. [2738]  
**Voigt, Jena, Schlippenstr. 9.**

Zu kaufen gesucht: **Gutsing, Schama-Drossel** (männl.). Off. an [2739]  
**Otto Schmidt, Wittenberg (Bz. Halle),**  
Mittelsstraße 54.

**Waldamseln**, pr., ber. leise sing., 3 M., **Buch- od. Gelfinken** 1 M. **Bluthänflinge** 1,50 M., P. 2 M., **Goldammer** 0,75 M., P. 1 M., **Grün- u. Bergquint** 0,75 M., **Roßhannern** 1 M., **Kreuzschnäbel** 2 M., **Not- seltchen** 1,50 M., **Braunellen** 1 M., **Sing- lerdchen** 1 M., **Stieglitz** 2 M., **Simpel**, fl., 3 M., **Nachtäubchen**, P. 2,75 M., **Kan.** = **Sähne** 6 bis 15 M., hierat leilens [2740]  
**J. Weber, Marxloh am Rhein.**  
Vielfach prämiert. — Begründet 1898.

## Hochfeine Kanariensänger



mit tiefem Hohlhockel, Hohl- klingen, Knorre und tiefen Pfeifen, à 6, 8, 10, 12 und 15 M., Dugend 60, 72, 84, 96 und 120 M., Weibchen à 1,50 M., Dugend 12 M., versch. gegen Nachnahme, bei 8 tägiger Probezeit. Nichtgefallenes tausche um, evtl. Betrag retour. [2741]

## H. Voigt,

**Nordhausen a. Harz, Steinstr. 23.**

**Vert.** größeres Grammophon m. Einw. und Platten gegen spröch. **Graupapagei** oder bessere Weichfresser. [2742]  
**Krause, Stettin, Alexanderstr. 17.**

**Jahrgang 1911** der „Gef. Welt“, vollständig m. Farbentafeln für 3 M. abzugeben. [2743]  
**O. Lichtenstein, Charlottenburg, Schillerstr. 109.**

Gemütl. billiges Heim findet alleinlich. **Vogellieb.** in m. herrl. geleg. **Vandh.** **Gel.** legenh. 3. **Vogelstf.** u. dergl. geboten. [2744]  
**H. I. K. postlagernd Rudolstadt, Thür.**

Wir haben für den **Jahrgang 1911** der „Gefiederten Welt“

## Einbanddecken

herstellen lassen, welche wir für 80 Pf. **durch jede Buchhandlung** zur Verfügung stellen. Nach Orten, in denen keine Buchhandlungen sind, versenden wir diese Decke gegen vorherige Einsendung von 1 Mk. (Ausland 1,30 Mk.) postfrei!

**Creutz'sche Verlagsbuchhandlung in Magdeburg.**

## Probenummern

der „Gefiederten Welt“ zum Verteilen an Liebhaber stellen wir nach wie vor, mit bestem Dank für jedwedes dieser Zeitschrift entgegengebrachte Interesse, kostenlos und portofrei zur Verfügung.  
**Creutz'sche Verlagsbuchhandlung, Magdeburg.**





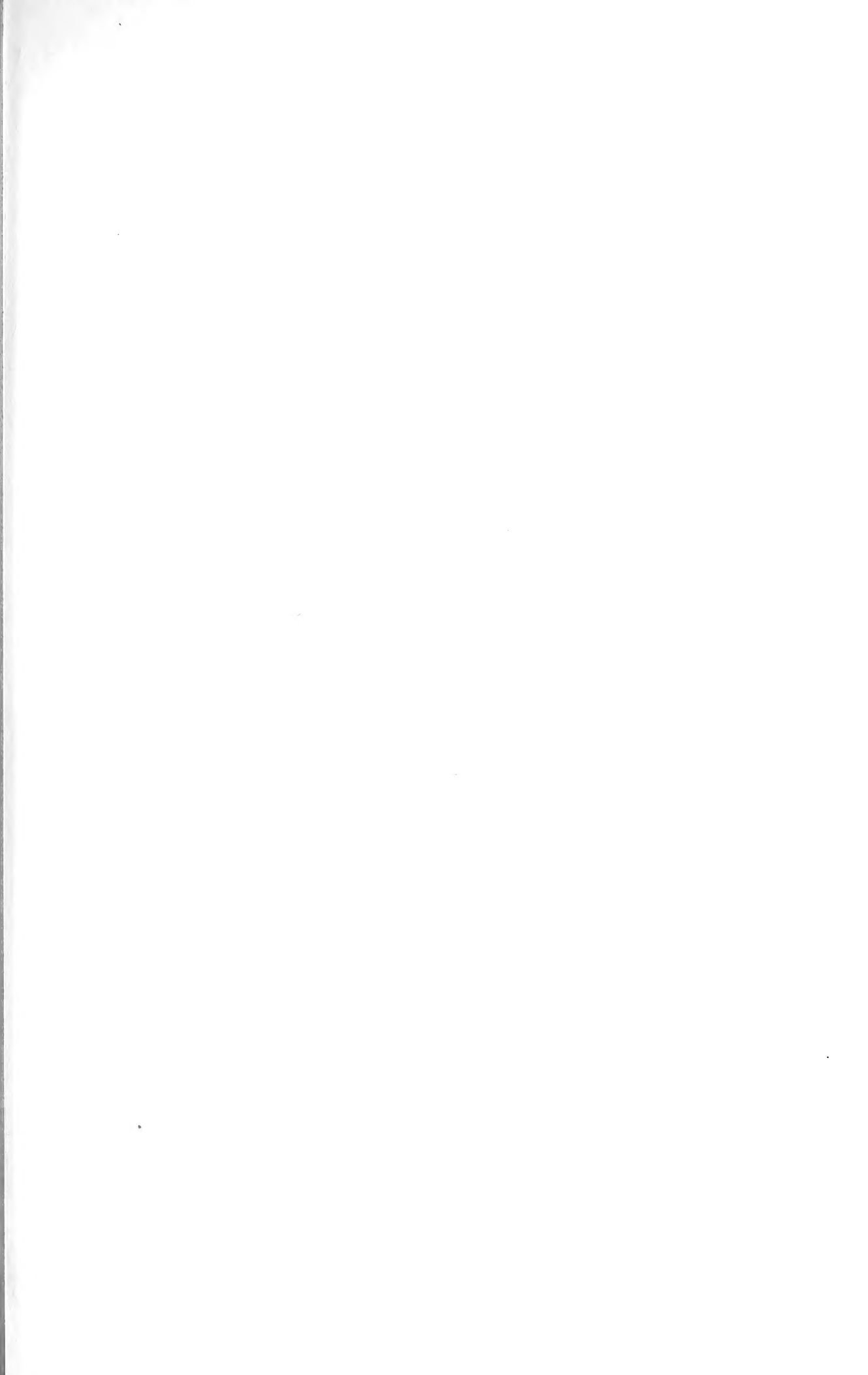





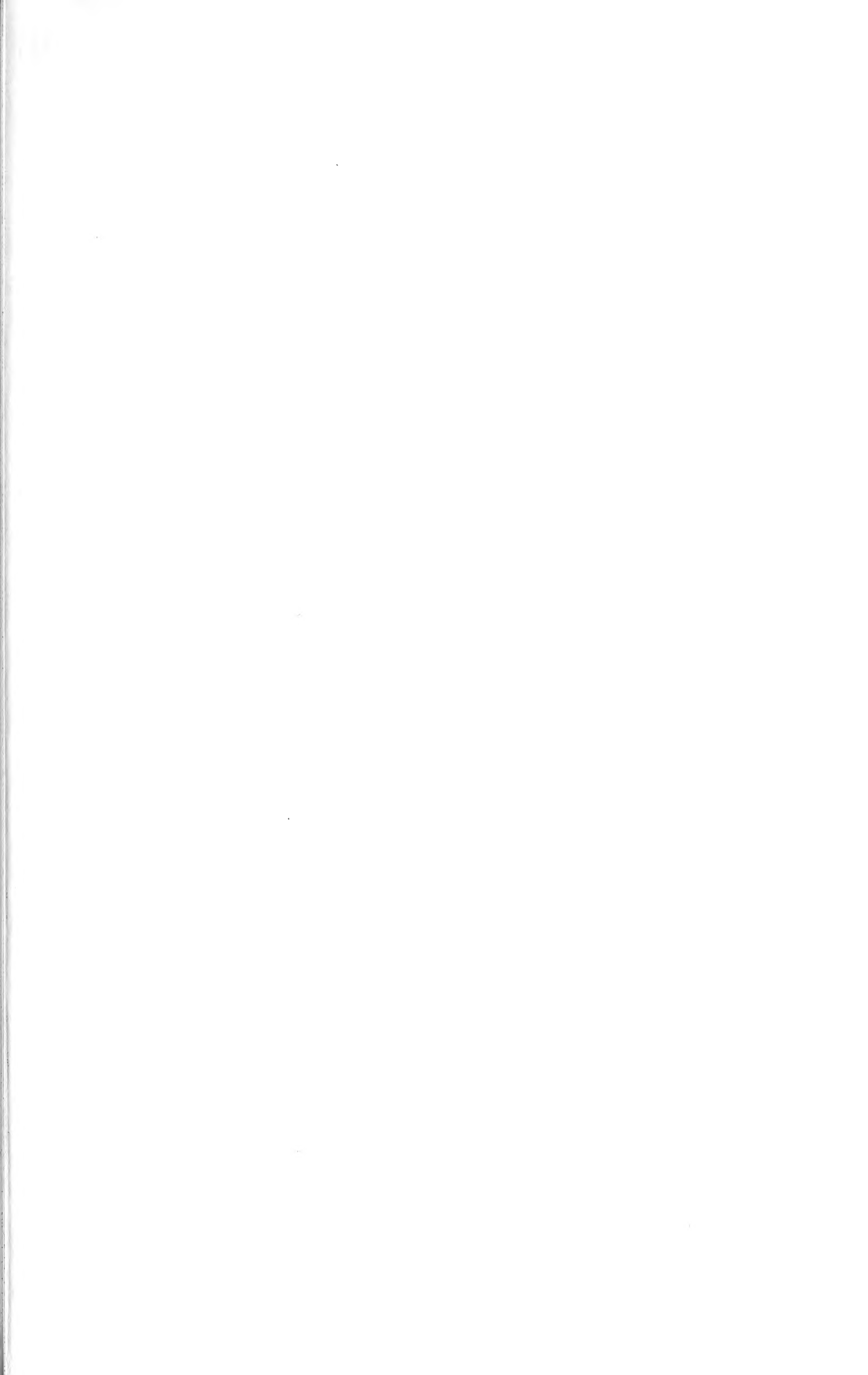

UNIVERSITY OF ILLINOIS-URBANA



3 0112 101732482